

# Tech Line

## DAB+ 300

Micro-HiFi-System  
Minichaîne stéréo  
Micro-HiFi-System



7721.227

Bedienungsanleitung; Seite 1

Mode d'emploi; **page 27**

Istruzioni d'uso; **pagina 53**

## Micro-HiFi-System DAB+ 300

### Gratulation!

Mit diesem Micro-HiFi-System haben Sie ein Qualitätsprodukt erworben, welches mit grösster Sorgfalt hergestellt wurde. Es wird Ihnen bei richtiger Pflege während Jahren gute Dienste erweisen.

Vor der ersten Inbetriebnahme bitten wir Sie jedoch, die vorliegende Bedienungsanleitung gut durchzulesen und vor allem die Sicherheitshinweise am Schluss der Anleitung genau zu beachten.

**Personen, die mit der Bedienungsanleitung nicht vertraut sind, dürfen das Gerät nicht benutzen.**

### INHALTSVERZEICHNIS:

1.	BEDIENELEMENTE	Gerät	Seite 2
		Fernbedienung	4
2.	VORBEREITUNG	Anlage aufstellen	6
		Lautsprecher anschliessen	6
		Stromanschluss / Fernbedienung vorbereiten	6
		Uhrzeit / Uhr stellen	7
		Weckzeit stellen (Timer)	7
3.	INBETRIEBNAHME	Gerät ein-/ausschalten	8
		Musikquelle wählen: Radio, CD, iPod, AUX, USB, Card oder Memory	8
		Lautstärke und Ton einstellen	8
		Radio-Betrieb (DAB+)	9
		Radio-Betrieb (UKW)	10
		CD-Wiedergabe starten/stoppen	11
		CD-Titel auswählen	11
		MP3/WMA-CD-Wiedergabe starten/stoppen	11
		Informationen zu MP3/WMA	13
		Programmierte CD-Wiedergabe	13
		Wiederholfunktion (REPEAT)	14
		Zufallswiedergabe (RANDOM)	14
		Antischock-Funktion «ESP»	14
		iPod	15
		Memory, der interne Speicher	19
		CD in MP3 umwandeln	19
		Aufnahme ab Radio, iPod, internem Speicher, AUX, CARD oder USB	20
		Speicher löschen	20
		Einschlaffunktion	20
4.	ANSCHLÜSSE	MP3-Flash-Player oder SD-Card anschliessen und wiedergeben	21
		AUX; externes Wiedergabegerät anschliessen	22
		Subwoofer anschliessen	22
		Kopfhörer anschliessen	22
		Umbenennen	23
5.	FEHLFUNKTIONEN	Fehlfunktionen durch elektrostatische Entladungen	24
6.	ALLG. INFORMATIONEN	Pflege und Unterhalt, Compact Discs	24
7.	TECHNISCHE DATEN		24
8.	ENTSORGUNG		24
9.	SICHERHEITSHINWEISE		25

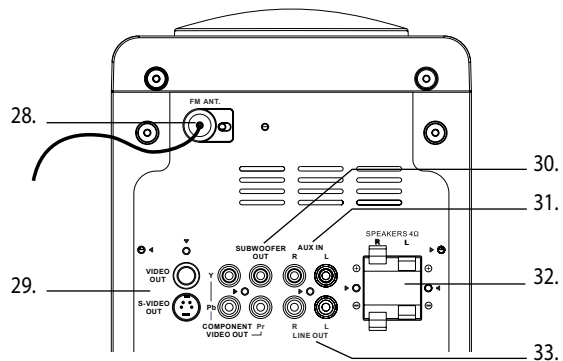
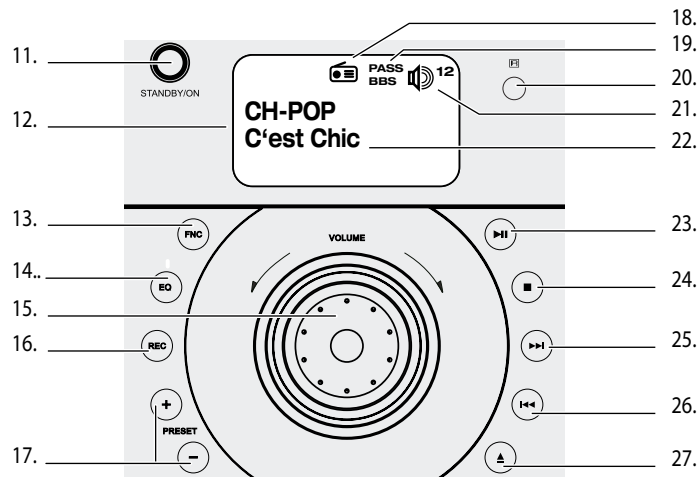
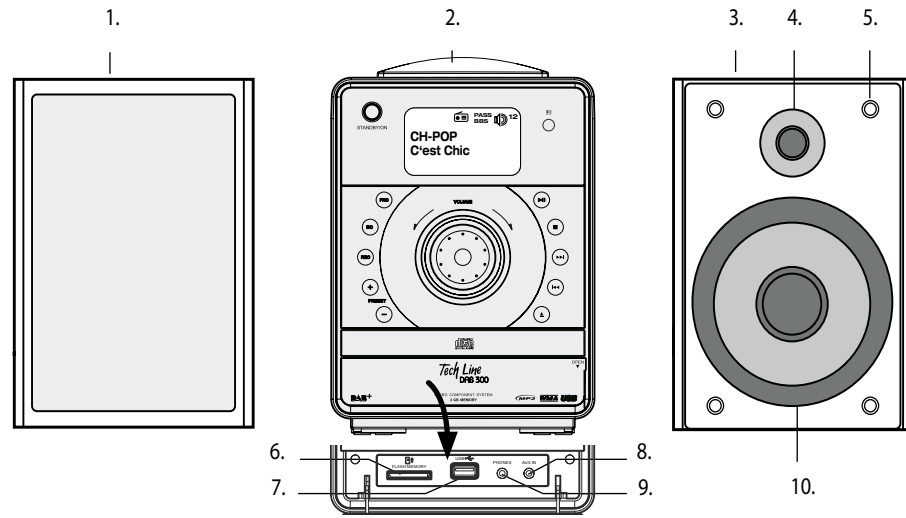

## BEDIENELEMENTE

### Vorderseite:

1. Lautsprecher links (mit Abdeckung)
2. iPod-Dockingstation mit Abdeckung
3. Lautsprecher rechts (ohne Abdeckung)
4. Hochtöner
5. Fixierung für Abdeckung (4 x)
6. FLASH-MEMORY    Einschub für SD-Karten (S. 21)
7. USB    USB-Anschluss für Flash-MP3-Spieler (S. 21)
8. AUX IN    Anschluss für externes Wiedergabegerät (z. B. für MP3-Player, Kassettengerät) (S. 22)
9. PHONES    Kopfhörerbuchse 3.5 mm (S. 22)
10. Tieftöner

### Bedienteil:

11. STANDBY/ON    Ein-/Aus-Schalter (S. 8)
12. LCD    Anzeige (beleuchtet)
13. FNC (= FUNCTION)    Umschaltung zwischen Radio (UKW/DAB+, CD, iPod, AUX, USB, CARD und Memory (= eingebauter Speicher) (S. 8)
14. EQ    Equalizer; Wahl der verschiedenen vorprogrammierten Toneinstellungen (S. 8)
15. VOLUME    Lautstärke einstellen (drehen) (S. 8)
16. REC    Aufnahme (S. 19-20)
17. PRESET +/-    Speicher oder Ordner aufwärts/abwärts blättern
18. Symbol    Eingestellte Musikquelle, z.B. Radio
19. PASS / BBS    Equalizereinstellung / Bassverstärkung (S. 8)
20. IR    Fernbedienungsempfänger
21. Symbol    Lautsprecher ein- / ausgeschaltet und Lautstärkestufe, z.B. «12»
22. Display    Eingestellte Quelle, z.B. bei DAB+: Sender und Titel mit Interpret
23. ►|| PLAY/PAUSE    Wiedergabe- und Pause-Taste
24. ■    Stopp-Taste
25. ►► SEARCH    Schneller Vorlauf (CD/MP3/iPod)
26. ◀◀ SEARCH    Schneller Rücklauf (CD/MP3/iPod)
27. ▲    CD-Fach öffnen/schliessen

### Rückseite:

28. FM ANT.    Anschluss für DAB+ -, UKW-Antenne oder Kabelanschluss (S. 6)
29. VIDEO OUT    Anschluss für TV-Gerät (funktioniert nur mit iPods die Bildwiedergabe ermöglichen) (S. 18)
30. SUBWOOFER OUT    Anschluss für einen Subwoofer für stärkere Basswiedergabe (nicht im Lieferumfang) (S. 22)
31. AUX IN    Anschluss für externes Wiedergabegerät (z. B. für TV, Kassettengerät) (S. 22)
32. SPEAKER    Anschlussbuchsen für die beiden Lautsprecher (S. 6)
33. LINE OUT    Anschluss für Aufnahmegerät (z.B. Kassettengerät) (S. 22)

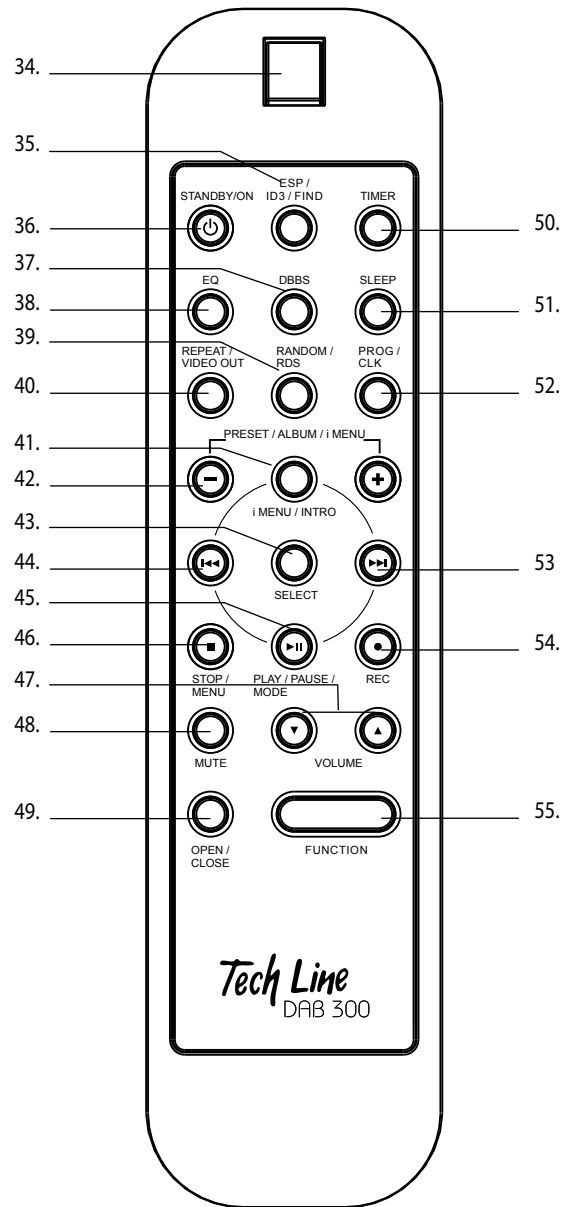

## BEDIENELEMENTE

### Fernbedienung:

- |                               |  |
|-------------------------------|--|
| 34. Sender                    | Sendet Befehle an Stereoanlage (auf Stereoanlage richten)  |
| 35. ESP / ID3 / FIND          | Antischock (S. 14) / Suchfunktion (S. 12)  |
| 36. STANDBY/ON                | Ein-/ausschalten (S. 8)  |
| 37. DBBS                      | Bassverstärker ein-/ausschalten (S. 8)   |
| 38. EQ                        | Equalizer einstellen (S. 8)  |
| 39. RANDOM/RDS                | CD/MP3: Zufallswiedergabe (S. 14) / UKW: RDS-Anzeige einschalten (S. 10) / DAB+: Anzeige umschalten (S. 9) |
| 40. REPEAT/VIDEO OUT          | Wiederholungsfunktion (S. 14) / Video-Ausgang umschalten (S. 18)   |
| 41. <b>i</b> MENU / INTRO     | MENU-Taste für iPod (S. 17) / Anspielfunktion (S. 14)  |
| 42. PRESET / ALBUM / MENU     | Einstellungen in Menu vornehmen / Album auswählen  |
| 43. SELECT                    | Auswahl-taste  |
| 44. <b>◀◀</b>                 | Schneller Rücklauf (CD/MP3) / Suchlauf abwärts (Radio)   |
| 45. <b>▶▶</b> PLAY/PAUSE/MODE | Wiedergabe- und Pause-Taste  |
| 46. <b>■</b> STOP / MENU      | Stopp- / Menu-Taste  |
| 47. VOLUME                    | Lautstärke einstellen  |
| 48. MUTE                      | Stummschaltung (schaltet Ton aus und wieder ein) (8.)  |
| 49. OPEN / CLOSE              | CD-Schublade öffnen / schliessen (11.)   |
| 50. TIMER                     | Timer einstellen (7.)  |
| 51. SLEEP                     | Einschlaffunktion (20.)  |
| 52. PROG / CLK                | Sender speichern (S. 9) / Uhrzeit einstellen (S. 7)  |
| 53. <b>▶▶▶</b>                | Schneller Vorlauf (CD/MP3) / Suchlauf aufwärts (Radio)   |
| 54. REC                       | Aufnahme -Funktion starten (S. 19)   |
| 55. FUNCTION                  | Umschaltung zwischen Radio UKW/DAB+, CD, iPod, AUX, USB, CARD und Memory (S. 8)                            |

## VORBEREITUNG

### Sicherheitshinweise

- Beachten Sie vor der Inbetriebnahme die Sicherheitshinweise auf Seite 24.

### Anlage aufstellen

- Anlage und Lautsprecher auf eine stabile Unterlage stellen. Beachten Sie die Sicherheitshinweise auf Seite 24. Gerät nicht direkt auf Möbel stellen; die Gummifüße können sonst Rückstände hinterlassen.
- Achten Sie darauf, dass nach oben mindestens 15 cm freier Raum für den iPod vorhanden ist.

### Lautsprecher anschliessen

- Lautsprecherkabel abwickeln
- Rechter Lautsprecher an den beiden linken Klemmen anschliessen. Dazu den roten (bzw. schwarzen) Knopf drücken und das abisolierte Kabelende in die frei werdende Öffnung einführen (rot markiertes Kabel in die rote Klemme und schwarzes Kabel in die schwarze Klemme). Knopf loslassen, damit das Kabel eingeklemmt wird (es sollte noch ein wenig des silbrigen Kabelendes sichtbar sein).
- Linker Lautsprecher an den rechten beiden Buchsen anschliessen.

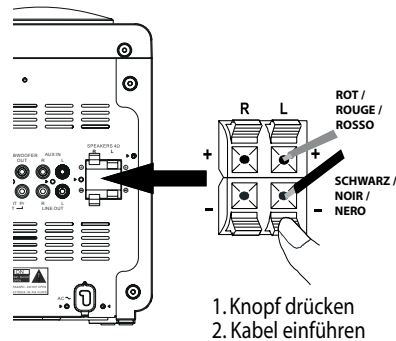

### Antenne anschliessen

- Für den Radioempfang muss eine Antenne an der Buchse «FM ANT» (28.) angeschlossen werden. Für DAB-Empfang die mitgelieferte Antenne anschliessen. Alternativ kann die Anlage auch mit einem Koaxial-Kabel (nicht im Lieferumfang) ans Kabelnetz angeschlossen werden.

### Weitere Geräte anschliessen

- An das Mini-Hifi-System können weitere Geräte angeschlossen werden. Details siehe Seite 22.

### Stromanschluss / Fernbedienung vorbereiten

- Netzkabel an der Netzsteckdose (230 V) einstecken (kontrollieren, ob die Netzspannung mit der Angabe auf dem Typenschild übereinstimmt).
- Bei längerem Nichtgebrauch z.B. während den Ferien, immer Netzstecker ziehen (Stromsparen).
- Deckel des Batteriefaches auf der Unterseite der Fernbedienung öffnen. Zwei 1.5-V-Batterien (Grösse LR3 / AAA) einlegen. Auf richtige Polarität achten (siehe Angaben in Batteriefach)! Deckel wieder schliessen.

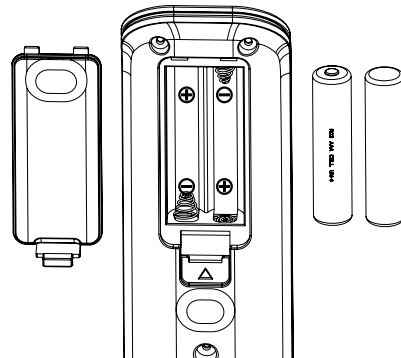

## Uhrzeit / Uhr stellen

Die Uhrzeit wird mit der LCD-Anzeige (12.) angezeigt und muss bei der ersten Inbetriebnahme eingestellt werden. Sie muss nach einem Stromausfall gestellt werden.

- Um die Uhrzeit einzustellen, Gerät mit der STANDBY-Taste ausschalten.
- Taste «PROG / CLOCK» (52.) auf der Fernbedienung 3 Sekunden lang gedrückt halten. In der Anzeige blinkt **24 HOURS**.
- Mit «◀◀◀»- oder «▶▶▶»-Taste (44./53.) zwischen 24- oder 12 Std.-Anzeige wählen und mit Taste «PROG / CLK» bestätigen. In der Anzeige erscheint **00:00** (die ersten beiden Ziffern blinken).
- Mit «◀◀◀»- oder «▶▶▶»-Taste (44./53.) die Stunde einstellen und mit Taste «PROG / CLC» (14.) bestätigen. In der Anzeige erscheint z.B. **20:00** (die letzten beiden Ziffern blinken).
- Mit «◀◀◀»- oder «▶▶▶»-Taste (44./53.) die Minute einstellen und mit Taste «PROG / CLC» (14.) bestätigen. In der Anzeige erscheint die eingestellte Uhrzeit, z.B. **20:15**.

### Hinweis:

- Wird innert 5 Sekunden keine Taste gedrückt, verlässt das Gerät den Zeiteinstellungs-Modus automatisch. Programmiervorgang wiederholen.

## Weckzeit stellen (Timer)

Mit dem Timer kann die Stereo-Anlage automatisch ein- und wieder ausgeschaltet werden. Die Weckzeit wird nach einem Stromausfall gelöscht.

- Um die Weckzeit einzustellen Taste «TIMER» (50.) auf der Fernbedienung 1 Sekunde lang drücken. In der Anzeige erscheint «On-Time» (die ersten beiden Ziffern blinken).
- Mit «◀◀◀» oder «▶▶▶» (44./53.) die Weckzeit-Stunde einstellen. Mit Taste «TIMER» (50.) auf der Fernbedienung bestätigen. In der Anzeige erscheint z.B. **06:00** (die letzten beiden Ziffern blinken).
- Mit «◀◀◀» oder «▶▶▶» (44./53.) die Minute einstellen und mit Taste «TIMER» (50.) bestätigen. In der Anzeige erscheint die eingestellte Uhrzeit, z.B. **06:15**. In der Anzeige erscheint «Off-Time» (die ersten beiden Ziffern blinken).
- Mit «◀◀◀» oder «▶▶▶» (44./53.) die Ausschalt-Stunde einstellen. Mit Taste «TIMER» (50.) auf der Fernbedienung bestätigen. In der Anzeige erscheint z.B. **07:00** (die letzten beiden Ziffern blinken).
- Mit «◀◀◀» oder «▶▶▶» (44./53.) die Minute einstellen und mit Taste «TIMER» (50.) auf der Fernbedienung bestätigen. In der Anzeige erscheint die Musikquelle, z.B. «DAB/FM» für Radio
- Mit «◀◀◀» oder «▶▶▶» (44./53.) die gewünschte Musikquelle wählen (DAB/FM = Radio, CD oder iPod) und mit Taste «TIMER» (50.) auf der Fernbedienung bestätigen. In der Anzeige leuchtet unten links die Wecklautstärke, z.B. «Vol 7»
- Mit «◀◀◀» oder «▶▶▶» (44./53.) Wecklautstärke wählen und mit Taste «TIMER» (50.) auf der Fernbedienung bestätigen. Die Einstellungen werden angezeigt. Durch Drücken der Taste «SELECT» (43.) Timer aktivieren. Es wird wieder die letzte Anzeige vor der Timereinstellung angezeigt, z.B. DAB/FM und oben links erscheint ein Weckersymbol mit einem «A»
- Das Gerät schaltet sich zur gewünschten Zeit ein und startet mit CD-, iPod-Wiedergabe oder schaltet den zuletzt gehörten Radiosender ein. Nach Erreichen der Ausschaltzeit schaltet sich die Anlage wieder aus. Dieser Vorgang wird täglich wiederholt.
- Gerät ausschalten durch Drücken der «STANDBY/ON»-Taste. Die Programmierung bleibt im Speicher erhalten. Timer ausschalten (z.B. am Wochenende): Gerät ausschalten und Taste «TIMER» drücken. Das «A» oben links erlischt und anstelle wird wieder das Uhr-Symbol angezeigt ⌚
- Timer wieder aktivieren: «TIMER»-Taste drücken. Wenn die Einstellungen noch OK sind, Timer durch Drücken von «SELECT» (43.) wieder aktivieren

**Hinweise:**

- Wird innert 5 Sekunden keine Taste gedrückt, verlässt das Gerät automatisch den Programmiermodus.
- Wird eine tiefere Ausschaltzeit als die Einschaltzeit eingegeben, wird «Error» angezeigt.
- Die Uhrzeit und der Timer können nur mit der Fernbedienung eingestellt werden.

**INBETRIEBNAHME****Gerät ein-/ausschalten**

- Das Gerät durch Drücken der grossen «STANDBY/ON»-Taste einschalten. Die blaue Beleuchtung schaltet sich ein und in der Anzeige wird kurz **HELLO** angezeigt. Anschliessend schaltet sich das Gerät in den zuletzt gewählten Zustand, z.B. Radio.
- Durch erneutes Drücken der «STANDBY/ON»-Taste Gerät wieder ausschalten. Die blaue Beleuchtung schaltet aus und in der Anzeige wird zuerst «GOOD BYE» und dann die Uhrzeit angezeigt, z.B. **20:15**.

**Musikquelle wählen: Radio, CD, iPod, AUX, USB, Card oder Memory**

- Durch wiederholtes Drücken der Tasten «FNC» (13.) am Gerät oder «FUNCTION» (55.) auf der Fernbedienung, kann zwischen den verschiedenen Musikquellen ausgewählt werden. Die Möglichkeiten:
  - **DAB/FM** = Radio-Betrieb
  - **CD** = CD-Betrieb
  - **iPod** = iPod-Betrieb
  - **AUX** = Wiedergabe von Gerät, das an die AUX-Buchse angeschlossen ist
  - **USB** = MP3-Betrieb: Wiedergabe ab MP3-Player (an USB-Buchse 7. angeschlossen)
  - **CARD** = MP3-Betrieb: Wiedergabe ab SD-Card (in Einschub 6.)
  - **MEMORY** = MP3-Betrieb: Wiedergabe ab internem 4GB-Speicher
- Die letzte Betriebsart wird beim Ausschalten gespeichert und nach dem Wiedereinschalten automatisch wieder eingestellt, z.B. Radio.

**Lautstärke und Ton einstellen**

- Mit dem runden Regler «VOLUME -/+» kann die Lautstärke leiser oder lauter gestellt werden. Dazu den Regler nach rechts oder links drehen. Die Lautstärke wird gespeichert und wird beim Wiedereinschalten des Gerätes automatisch wieder eingestellt.
- Mit der Taste «MUTE» (48. auf Fernbedienung) wird der Ton stummgeschaltet, z.B. während eines Telefonats. Durch erneutes Drücken wird der Ton wieder eingeschaltet.
- Durch wiederholtes Drücken der Taste «EQ» (=Equalizer; auf Fernbedienung) können die verschiedenen vorprogrammierten Tonprogramme abgerufen werden: ROCK, POP, JAZZ, PASS (=Neutralstellung) und CLASSIC.
- Durch wiederholtes Drücken der Taste «DBBS» kann der Bassverstärker ein-/ausgeschaltet werden (in der Anzeige erscheint kurz DBB ON oder OFF). Bei eingeschaltetem Bassverstärker erscheint in oberen Teil der Anzeige «BBS».

**Radio-Betrieb (DAB+ oder UKW)**

Ihr neues HiFi-Mini-System ist mit zwei Empfängern ausgestattet: Der eine Empfänger ist für den bekannten, analogen UKW-Empfang (= «FM») und der andere für den neuen, digitalen DAB+-Empfang. Dieser ermöglicht in gut versorgten Gebieten einen kristallklaren Ton. Für beste Tonqualität empfehlen wir daher DAB. Für Lokalradios, die noch nicht auf DAB senden ist UKW (= FM) einzustellen.

**Radio-Betrieb (DAB+)**

- Für DAB+-Betrieb muss die mitgelieferte DAB-Antenne in der Buchse «FM-ANT» (28.) auf der Rückseite eingesteckt sein
- Gerät mit «STANDBY/ON»-Taste einschalten.
- «FUNCTION»-Taste so oft drücken, bis **DAB/FM** angezeigt wird.
- Mit Taste «MODE» (45.) gewünschten Wellenbereich wählen («FM» für UKW oder «DAB» für den digitalen Empfang).
- Bei der ersten Inbetriebnahme sucht das Gerät automatisch alle empfangbaren DAB-Sender. In der Anzeige erscheint während des Suchvorgangs «Scanning» und eine Balkenanzeige. Anschliessend wird die Stationsliste mit allen Sendern angezeigt.
- Mit den Tasten «◀◀◀»- oder «▶▶▶» (44./53.) kann durch die Liste geblättert werden. Durch Drücken von «SELECT» (43.) den gewünschten Sender wiedergeben.
- Es ist auch möglich den Suchlauf manuell zu starten: ■/Menu (46.) drücken. Dann mit den Tasten «◀◀◀»- oder «▶▶▶» (44./53.) «Full scan» wählen und mit «SELECT» 43 bestätigen. Der Suchlauf startet automatisch.

**Hinweis:**

- Bei DAB-Betrieb kann der Empfang von schwachen Signalen durch Ausrichten der DAB-Antenne verbessert werden.
- Durch wiederholtes Drücken der Taste «Random/RDS» (39.) können DAB-Informationen abgefragt werden (Uhrzeit/Datum, Musikart, Frequenz, Signalfehler, Übertragungrate).

**Radio-Sender speichern (DAB+)**

- Sender suchen.
- Taste «PROG / CLK.» (52.) kurz drücken. In der Anzeige erscheint «1 Not Set».
- Mit den beiden Tasten «◀◀◀»- oder «▶▶▶» den gewünschten Speicherplatz wählen, z.B. **05** und durch langes Drücken von «PROG / CLK.» (52.) speichern (in der Anzeige erscheint «Preset stored»).
- Um weitere Sender zu speichern, Vorgang wiederholen. Es können bis zu 10 Sender gespeichert werden (bei Mittelwelle 10).
- Mit den beiden Tasten «Preset +»- oder «-» (42.) kann durch den Speicher geblättert werden, um den gewünschten Sender zu hören. Bei leeren Speicherplätzen wird «Not Set» angezeigt.

**Radio-Sender löschen (DAB+)**

- Es ist möglich alle gespeicherten DAB-Sender zu löschen, indem der nachfolgende Reset durchgeführt wird:
  - DAB Empfang einstellen.
  - Taste «FUNCTION» (55.) für ca. 10 Sekunden gedrückt halten (in der Anzeige erscheint dann «DAB RESET» und die Sender werden gelöscht).
  - Anschliessend sucht der Sendersuchlauf automatisch alle empfangbaren Sender.

## Radio-Betrieb (UKW)

- Gerät mit «STANDBY/ON»-Taste einschalten.
- «FUNCTION»-Taste so oft drücken, bis **DAB/FM** angezeigt wird.
- Mit Taste «MODE» (45.) gewünschten Wellenbereich wählen («FM» für UKW oder «DAB» für den digitalen Empfang).
- «◀◀◀»- oder «▶▶▶»-Taste (44./53.) während 2 Sekunden gedrückt halten, um den automatischen Sendersuchlauf zu starten. Sobald ein Sender gefunden wird, hält der Suchlauf an und Sie hören den Sender. In der Anzeige wird die Frequenz angezeigt, z.B. **FM 103.50**. Bei Stereo-Sendern erscheint oben rechts in der Anzeige das Symbol **(ST)**.
- Durch erneutes Gedrückthalten der «◀◀◀»- oder «▶▶▶»-Taste (44./53.) wird der Sendersuchlauf neu gestartet.
- Durch kurzes Drücken der «◀◀◀»- oder «▶▶▶»-Taste (44./53.), kann auch der Sender schrittweise abgestimmt werden.

### Hinweis:

- Bei schwachem Signal kann der Stereo-Empfang rauschen. Schalten Sie in diesem Falle auf Mono (Taste «MENU») drücken. Mit «◀◀◀» oder «▶▶▶» «Audio Setting» wählen und dann «SELECT» (43.) drücken. Mit «◀◀◀» oder «▶▶▶» «Mono Only» wählen und dann «SELECT» (43.) drücken. Mit «MENU» zurück zum Radiobetrieb).

## RDS (UKW)

- Bei UKW-Sendern mit RDS wird in der Anzeige automatisch der Name des Senders angezeigt. Je nach Sender werden auch noch Interpret und Musiktitel angezeigt.
- Durch wiederholtes Drücken von «RANDOM/RDS» (39.) können weitere Zusatzinformationen angezeigt werden (sofern von Sender ausgestrahlt): Die Frequenz (z.B. 103.50 MHz), Programmtyp (=PTY), Datum und Uhrzeit
- Bei schlechtem Signal können fehlerhafte oder gar keine Informationen angezeigt werden.

## Radio-Sender speichern (UKW)

- Sender suchen.
- Taste «PROG / CLK.» (52.) kurz drücken. In der Anzeige erscheint «1 Not Set».
- Mit den beiden Tasten «◀◀◀»- oder «▶▶▶» den gewünschten Speicherplatz wählen, z.B. **05** und durch langes Drücken von «PROG / CLK.» (52.) speichern (in der Anzeige erscheint «Preset stored»).
- Um weitere Sender zu speichern, Vorgang wiederholen. Es können bis zu 10 Sender gespeichert werden (bei Mittelwelle 10).
- Mit den beiden Tasten «PRESET +»- oder «-» kann durch den Speicher geblättert werden, um den gewünschten Sender zu hören. Bei leeren Speicherplätzen wird «Not Set» angezeigt.

## CD-Wiedergabe starten/stoppen

- Gerät mit «STANDBY/ON»-Taste einschalten.
- «FUNCTION»-Taste so oft drücken, bis **CD** angezeigt wird.
- CD-Fach mit «▲»-Taste (27.) öffnen.
- CD einlegen (Beschriftung nach oben). Es können auch Mini-CD's mit 8 cm Durchmesser abgespielt werden.
- CD-Fach mit «▲»-Taste schliessen.
- Mit PLAY/PAUSE-Taste «▶||» Wiedergabe starten. Die CD wird eingelesen und in der LCD-Anzeige erscheint zuerst «READING CD». Anschliessend erfolgt die CD-Wiedergabe (in der Anzeige erscheinen die Stücknummer und die Spielzeit).
- Der CD-Player spielt bis zum Ende der CD und stoppt dann automatisch.
- Mit PLAY/Pause-Taste «▶||» Wiedergabe unterbrechen. Durch erneutes Drücken weiterspielen.
- Mit der Stopp-Taste «■» Wiedergabe stoppen.
- CD-Fach mit «▲»-Taste öffnen, um CD zu entnehmen.

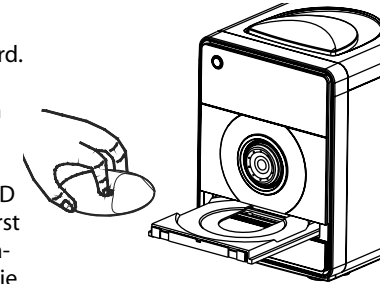

### Hinweise:

- TV-Geräte, Mobiltelefone usw. können Störgeräusche verursachen. In diesem Falle Abstand zu diesen Geräten erhöhen.
- Selbstaufgenommene Audio-CD's können nur verwendet werden, wenn sie im PC «finalisiert» wurden. Bei selbstgebrannten CD's können aus Kompatibilitätsgründen Störungen auftreten. Dies bedeutet nicht, dass der CD-Spieler fehlerhaft ist. Versuchen Sie einen anderen CD-Typ.
- Bei eingeschaltetem ESP (Electronic Shock Protection) leuchtet «ESP».
- Beachten Sie die allgemeinen Informationen zu CD's auf Seite 23.

## CD-Titel auswählen

- Durch einmaliges Drücken der Taste «◀◀◀» kann der aktuelle Titel neu abgespielt werden. Durch wiederholtes Drücken kann zu vorhergehenden Titeln zurückgeblättert werden.
- Mit der-Taste «▶▶▶» kann zu den nächsten Titeln geblättert werden.
- Werden die Tasten «◀◀◀» oder «▶▶▶» gedrückt gehalten, erfolgt schneller Rück- oder Vorlauf. Während des schnellen Rück-/Vorlaufs ist der Ton leiser geschaltet.

## MP3/WMA-CD-Wiedergabe starten/stoppen

- Gerät mit «STANDBY/ON»-Taste einschalten.
- «FUNCTION»-Taste so oft drücken, bis **CD** angezeigt wird.
- CD-Fach mit «▲»-Taste öffnen.
- CD einlegen (Beschriftung nach oben). Es können auch Mini-CD's mit 8 cm Durchmesser abgespielt werden.
- CD-Fach mit «▲»-Taste schliessen.
- Mit PLAY/PAUSE-Taste «▶||» Wiedergabe starten. Die CD wird eingelesen und in der LCD-Anzeige erscheint zuerst «READING CD». Anschliessend erfolgt die CD-Wiedergabe (in der Anzeige erscheinen Ordnernummer, Spielzeit, Stücknummer und -sofern- gespeichert, der Titel des Stücks).
- Der CD-Player spielt bis zum Ende der CD und stoppt dann automatisch.
- Mit PLAY/Pause-Taste «▶||» Wiedergabe unterbrechen. Durch erneutes Drücken weiterspielen.

- Mit der Stopp-Taste ■ Wiedergabe stoppen.
- CD-Fach mit «▲»-Taste öffnen, um CD zu entnehmen.

### MP3/WMA-CD-Titel auswählen

- Durch einmaliges Drücken der Taste I◀◀ kann der aktuelle Titel neu abgespielt werden. Durch wiederholtes Drücken kann zu vorhergehenden Titeln zurückgeblättert werden.
- Mit der-Taste ▶▶I kann zu den nächsten Titeln geblättert werden.
- Werden die I◀◀ oder ▶▶I-Taste gedrückt gehalten, erfolgt schneller Rück- oder Vorlauf. Während des schnellen Rück-/Vorlaufs ist der Ton stummgeschaltet.
- Mit der Fernbedienung können Titel direkt angewählt werden, indem die Nummer eingegeben wird (max. 3-stellig) und dann «PLAY/PAUSE» ▶▶I gedrückt wird.

### MP3/WMA-CD-Album auswählen

- Bei MP3/WMA-CD's kann mit den Tasten «PRESET/ALBUM/MENU +/-» zusätzlich das Album gewählt werden. Die Albumnummer wird links neben der Spielzeit-Anzeige dargestellt.

### MP3/WMA-CD-Titel anzeigen

- Bei MP3/WMA-CD's werden, sofern auf der CD gespeichert, Titel, Künstlernamen und Album dargestellt.

### MP3/WMA-CD-Titel oder Album auswählen

Bei MP3/WMA-CD's können, sofern auf der CD gespeichert, Titel nach Namen gefunden werden.

#### 1. Titel in alphabetischer Reihenfolge suchen:

- CD einlegen.
- Taste «ESP/ID3/FIND» (35.) drücken. In der Anzeige erscheint eine Lupe und «A».
- Mit den Tasten I◀◀ oder ▶▶I (44./53.) kann in alphabetischer Reihenfolge durch die Titel geblättert werden.
- Durch Drücken der PLAY/PAUSE-Taste ▶▶I kann der gesuchte Titel abgespielt werden. Der Suchmodus wird automatisch verlassen.
- Der Suchmodus kann auch durch Drücken von ■ (46.) wieder verlassen werden.

#### 2. Album in alphabetischer Reihenfolge suchen:

- CD einlegen.
- Taste «ESP/ID3/FIND» (35.) 2x drücken. In der Anzeige erscheint eine Lupe und «Dir».
- Mit den Tasten I◀◀ oder ▶▶I (44./53.) kann in alphabetischer Reihenfolge durch die Alben geblättert werden.
- Durch Drücken der PLAY/PAUSE-Taste ▶▶I kann das gesuchte Album abgespielt werden. Der Suchmodus wird automatisch verlassen.
- Der Suchmodus kann auch durch Drücken von ■ (46.) wieder verlassen werden.

### Informationen zu MP3/WMA

- MP3 (MPEG 2, Layer 3) und WMA (Windows Media Formatted) sind digitale Audiodateiformate für Musik. Diese sind stark komprimiert und benötigen, im Vergleich zu «normalen» Audio-CD-Titeln, viel weniger Speicherplatz.
- MP3/WMA-CD's erlauben eine weit längere Aufzeichnungszeit als die gewöhnlichen 74 Minuten einer normalen Audio-CD. Die genaue Länge der Aufzeichnungszeit hängt von der Kompressionsrate des Musiktitels ab. Die Kompressionsrate wird in «Kbps» (Kilobits pro Sekunde) angegeben, z.B. «128 kbps». Je höher dieser Zahlenwert ist, desto besser ist die Tonqualität und desto grösser wird die MP3-Datei. Die Aufzeichnungszeit auf einer CD-R wird dagegen kürzer. Normalerweise passen bei einer Kompressionsrate von 128 kbps ungefähr 250-300 Minuten Aufzeichnungszeit auf eine CD-R.
- Musiktitel im MP3-Format können zusammen mit Textinformation aufgezeichnet werden, die ein Bestandteil der Datei sind. Es können Titel und Künstlername aufgezeichnet werden. Das Gerät kann diese dann finden.
- MP3/WMA-Titel können vom Internet heruntergeladen werden (bitte die Copyright-Bestimmungen beachten), oder mit spezieller Software an einem PC/MAC selber umgewandelt werden.

### Programmierte CD-Wiedergabe

Es lassen sich bis zu 64 Titel in beliebiger Reihenfolge speichern.

- CD einlegen. Falls schon eine eingelegt ist, mit der STOP-Taste ■ (46.) Wiedergabe stoppen.

#### 1. «Normale» Audio-CD's programmieren und wiedergeben

- Programmieraste «PROG / CLK»-Taste (52.) drücken, um die Programmierfunktion einzuschalten. In der Anzeige erscheint «PROGRAMM» und «P-01» für den ersten Speicherplatz.
- Mit I◀◀ oder ▶▶I-Taste (44./53.) erstes Lied wählen und mit Taste «PROG / CLK» (52.) bestätigen. In der Anzeige erscheint «P-02» für den zweiten Speicherplatz.
- Mit I◀◀ oder ▶▶I-Taste (44./53.) nächstes Lied wählen und mit Taste «PROG / CLK» (52.) bestätigen. In der Anzeige erscheint «P-03» für den dritten Speicherplatz.
- Vorgehen wiederholen, bis alle gewünschten Titel gewählt sind.
- Mit PLAY/PAUSE-Taste ▶▶I Wiedergabe des Programms starten. Die CD wird eingelesen und der erste programmierte Titel ertönt (in der Anzeige erscheinen die Stücknummer und die Spielzeit und unten links ein "P" für Programmwiedergabe).
- Mit I◀◀ oder ▶▶I-Taste (44./53.) kann zum vorherigen/nächsten Programm-Titel gesprungen werden.
- Mit der STOP-Taste ■ Programm-Wiedergabe stoppen (das Programm wird gleichzeitig gelöscht).







#### 2. MP3/WMA-CD's programmieren und wiedergeben

- Programmieraste «PROG / CLK»-Taste (52.) drücken, um die Programmierfunktion einzuschalten. In der Anzeige erscheint «PROGRAMM» und «P-01» für den ersten Speicherplatz. Gleichzeitig blinkt «00» für das gewünschte Album.
- Mit I◀◀ oder ▶▶I-Taste (44./53.) Album wählen und mit Taste «PROG / CLK» (52.) bestätigen. In der Anzeige blinkt jetzt die Titelnummer «000».
- Mit I◀◀ oder ▶▶I-Taste (44./53.) Titel wählen und mit Taste «PROG / CLK» (52.) bestätigen. In der Anzeige erscheint «P-02» für den zweiten Speicherplatz.
- Vorgehen wiederholen, bis alle gewünschten Titel gewählt sind.
- Mit PLAY/PAUSE-Taste ▶▶I Wiedergabe des Programms starten. Die CD wird eingelesen und der erste programmierte Titel ertönt (in der Anzeige erscheinen die Stücknummer und die Spielzeit und unten links ein "P" für Programmwiedergabe).
- Mit I◀◀ oder ▶▶I-Taste (44./53.) kann zum vorherigen/nächsten Programm-Titel gesprungen werden.
- Mit der STOP-Taste ■ Programm-Wiedergabe stoppen (das Programm wird gleichzeitig gelöscht).



## Wiederholfunktion (REPEAT)

Mit Hilfe der Wiederholfunktion lässt sich ein Stück, eine CD, Album oder ein Programm wiederholen.

- «REPEAT / VIDEO OUT»-Taste (40.) auf der Fernbedienung 1x drücken, um das Stück zu wiederholen (in der Anzeige erscheint .
- «REPEAT / VIDEO OUT»-Taste auf der Fernbedienung 2x drücken, um die CD zu wiederholen (in der Anzeige erscheint .
- Bei MP3/WMA-CD's kann zusätzlich nur ein Album wiederholt werden: «REPEAT / VIDEO OUT»-Taste auf der Fernbedienung 3x drücken, um das Album zu wiederholen (in der Anzeige erscheint  für «Directory» = Album).
- Um die Wiederhol- und Zufallsfunktion wieder auszuschalten, «REPEAT / VIDEO OUT»-Taste auf der Fernbedienung so oft drücken, bis die Anzeigen ,  oder  verschwinden.

## Zufallswiedergabe (RANDOM)

Mit der Zufallswiedergabe werden die Titel einer CD in einer zufälligen Reihenfolge wiedergegeben.

- Durch Drücken der «RANDOM»-Taste (39.) auf der Fernbedienung Zufallswiedergabe starten (in der Anzeige erscheint .
- Durch erneutes Drücken der «RANDOM»-Taste auf der Fernbedienung Zufallswiedergabe wieder ausschalten.

## Anspielfunktion (INTRO)

Mit der Anspielfunktion werden nacheinander alle Titel einer CD während 10 Sekunden angespielt.

- Durch Drücken der «MENU / INTRO»-Taste (41.) Anspielfunktion starten (in der Anzeige erscheint .
- Durch erneutes Drücken der «MENU / INTRO»-Taste (41.) Zufallswiedergabe wieder ausschalten.

## Antischock-Funktion «ESP»

Die Antischockfunktion verhindert Musikaussetzer bei Erschütterungen oder wenn das Gerät Vibrationen ausgesetzt ist. Dazu liest das Gerät die CD-Musikdaten zuerst in einen Zwischenspeicher.

- Durch Drücken der Taste «ESP / ID3 / FIND» (35.) Funktion einschalten (in der Anzeige erscheint rechts neben der Spielzeit «ESP»). Durch erneutes Drücken der Taste, kann die Funktion wieder ausgeschaltet werden.

### Hinweise:

- Mit der Antischockfunktion «ESP» dreht die CD schneller und zusätzlich arbeitet der Zwischenspeicher.
- Störungen von zerkratzten CD's werden durch die Antischockfunktion nicht behoben.
- Bei der Wiedergabe von MP3-CD's ist die Antischockfunktion immer eingeschaltet und lässt sich nicht ausschalten.
- Grobe Störungen / Erschütterungen können auch mit «ESP» nicht kompensiert werden.

## iPod anschliessen

Am «Micro-HiFi-System» kann ein iPod\*) für die Musikwiedergabe angeschlossen werden. Öffnen Sie dazu die Abdeckung auf der Oberseite (nach hinten schieben). Die Bedienung des iPod's kann auf drei Arten erfolgen: Am iPod selber, am Gerät (mit der Bedientaste) oder mit der Fernbedienung.

- Vor der ersten Anwendung muss der passende «iPod-Dock-Adapter» in die Dockingstation (2.) eingesetzt werden (schnappt ein).

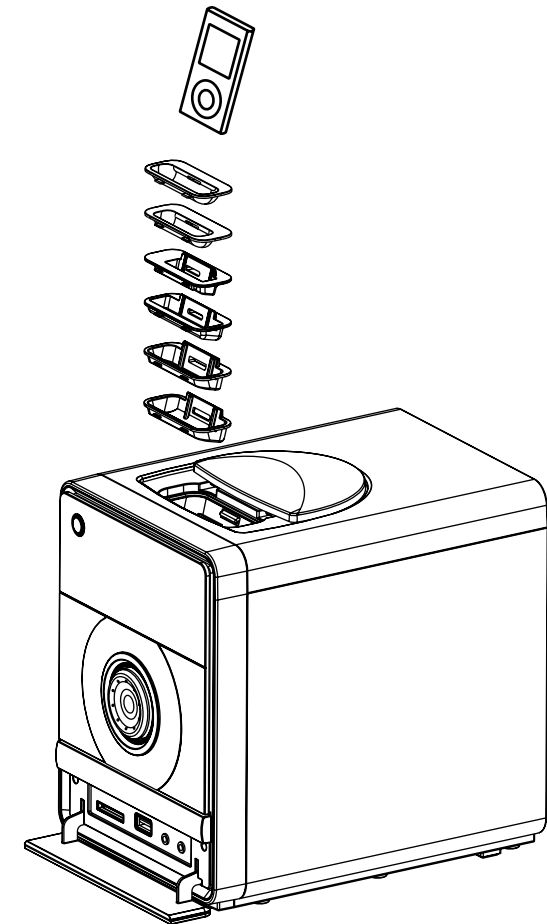

- In der nachfolgenden Tabelle finden Sie eine Übersicht der Adapter. Diese sind für die einfache Unterscheidung auf der Rückseite mit einem Buchstaben versehen (A-F).
- Hinweis:** iPod nie ohne oder mit dem falschen «iPod-Dock Adapter» in die Dockingstation stecken, da sonst die Kontakte des iPod's und der Dockingstation Schaden nehmen können (keine Garantieansprüche).
- iPod bis zum Anschlag einschieben.

		A	B	C	D	E	F
iPod touch	8GB						X
	10GB						X
3G nano	4GB					X	
	8GB					X	
iPod classic	80GB			X			
	160GB		X				
2G nano	2GB				X		
	4GB				X		
	8GB				X		
5G iPod (with video)	30GB			X			
	60GB		X				
	80GB		X				
iPod nano	2GB				X		
	4GB				X		
iPod photo	20GB		X				
	30GB		X				
	40GB	X					
	60GB	X					
4G iPod	20GB		X				
	40GB	X					
iPod mini	4GB		X				
	6GB		X				
3G iPod (Play only will not charge)	10GB		X				
	15GB		X				
	20GB		X				
	30GB	X					
	40GB	X					

## iPod-Wiedergabe starten/stoppen

- Gerät mit «STANDBY»-Taste einschalten.
- «FUNCTION»-Taste so oft drücken, bis **iPod** angezeigt wird.
- Mit PLAY/PAUSE-Taste «▶||» (auf Gerät oder Fernbedienung) Wiedergabe starten. Auf dem iPod\*) wird das momentan gespielte Stück angezeigt.
- Der iPod spielt bis zum Ende der Wiedergabeliste oder des Albums (je nachdem, was als letztes gespielt wurde).
- Mit PLAY/PAUSE-Taste «▶||» Wiedergabe unterbrechen. Durch erneutes Drücken weiterspielen.
- Mit der «MENU»-Taste (46.) auf der Fernbedienung kann im iPod auf das Hauptmenu zurückgeblättert werden.
- Mit den «PRESET / ALBUM / MENU»-Tasten (42.) auf der Fernbedienung kann im iPod-Menu auf-/abwärts geblättert werden.
- Mit der «SELECT»-Taste (43.) auf der Fernbedienung kann im iPod-Menu ein Menüpunkt ausgewählt werden.
- Der iPod kann jederzeit aus dem Gerät entommen werden.

## iPod-Titel auswählen

- Durch einmaliges Drücken der Taste «|◀▶» (44.) kann der aktuelle Titel neu abgespielt werden. Durch wiederholtes Drücken kann zu vorhergehenden Titeln zurückgeblättert werden.
- Mit der Taste «▶▶▶» (53.) kann zu den nächsten Titeln geblättert werden.
- Werden die Tasten «|◀▶» oder «▶▶▶» (44./53.) gedrückt gehalten, erfolgt schneller Rück- oder Vorlauf. Während des schnellen Rück-/Vorlaufs ist der Ton leiser geschaltet.
- Mit der «MENU»-Taste auf der Fernbedienung kann beim iPod um eine Menü-Ebene zurückgeblättert werden.

## iPod und Weckfunktion

- Die Weckfunktion (s. Seite 7) erlaubt es sich mit dem iPod wecken zu lassen. Wählen Sie dazu das Lied, mit dem Sie geweckt werden möchten und stoppen den iPod mit der PLAY/PAUSE-Taste «▶||».

## Ladefunktion

- Bei eingesetztem iPod wird automatisch der Akku geladen. In der iPod-Anzeige erscheint die normale Ladeanzeige.

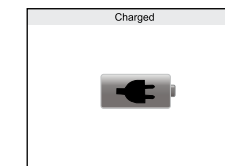
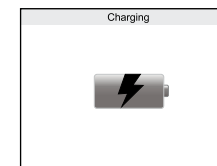

## Filme ab iPod wiedergeben

- Mit einigen iPod's ist es möglich Filme abzuspielen. Diese können auf einem am HiFi-Mini-System angeschlossenen TV-Gerät wiedergegeben werden. In der nachfolgenden Tabelle ist erkennbar, an welcher Buchse das TV-Gerät angeschlossen werden muss.
- Durch wiederholtes Drücken von «REPEAT / VIDEO OUT» (40.) kann zwischen den verschiedenen Ausgängen («Component, S-Video oder Composit») umgeschaltet werden. Wählen Sie entsprechend der untenstehenden Tabelle den richtigen Ausgang.

### Hinweise:

- Die Verbindungskabel befinden sich nicht im Lieferumfang.
- Falls kein Bild auf dem TV-Gerät sichtbar ist, Einstellungen des iPod's kontrollieren/anpassen (im Menu «Video» muss unter «Einstellungen» der Punkt «TV-Ausgabe» auf «Ein» stehen).

Video output	iPod Models	3G iPod	iPod mini	4G iPod	iPod photo	iPod nano	5G iPod	2G nano	iPod Classic	3G nano	iPod touch	iPhone	iPhone 3G
Composite	No	No	No	Yes	No	Yes	No	Yes	Yes	Yes	Yes	No	No
Component	No	No	No	No	No	No	No	No	Yes	Yes	Yes	No	No

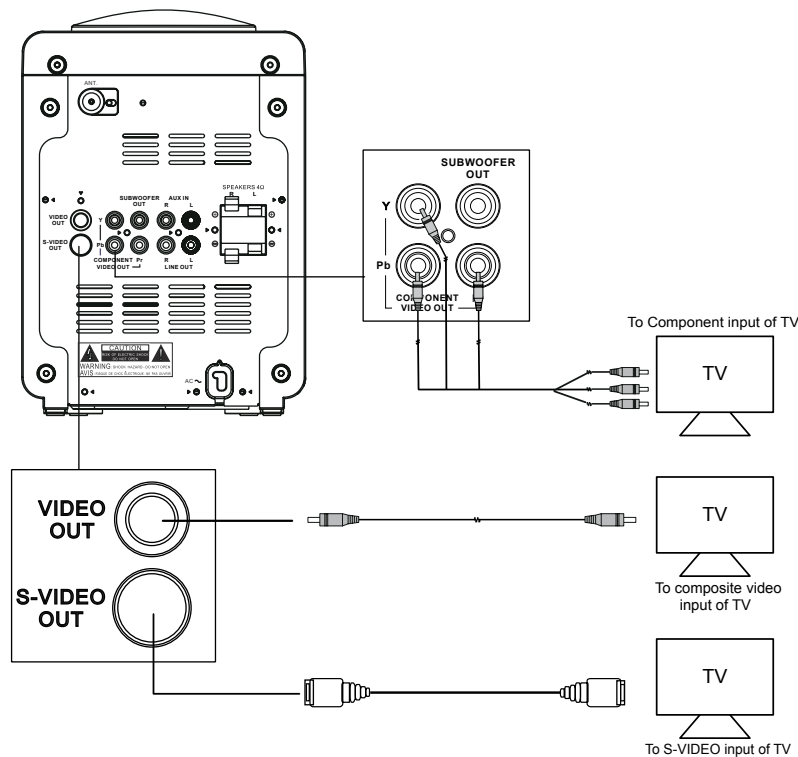

\*) iPod ist ein eingetragenes Warenzeichen der Apple Inc.

## MEMORY, der interne Speicher

Das Gerät verfügt über einen internen 4 GB-Speicher auf dem Musik gespeichert und von dort wiedergegeben werden kann. Es wird das MP3- und das WMA-Format unterstützt.

- Gerät mit «STANDBY»-Taste einschalten.
- «FUNCTION»-Taste so oft drücken, bis MEMORY angezeigt wird (in der Anzeige blinkt MEMORY). Nach einigen Sekunden erscheinen in der Anzeige die Anzahl Alben (z.B. 08) und Lieder (z.B. 132).
- Mit der PLAY/PAUSE-Taste ►► (45.) Wiedergabe starten (in der LCD-Anzeige erscheinen Stücknummer und die Spielzeit).
- Mit PLAY/PAUSE-Taste ►► Wiedergabe unterbrechen. Durch erneutes Drücken weiterspielen.
- Mit der Stopp-Taste ■ Wiedergabe stoppen.
- Durch einmaliges Drücken der Taste ◀◀ (44.) kann der aktuelle Titel neu abgespielt werden. Durch wiederholtes Drücken kann zu vorhergehenden Titeln zurückgeblättert werden.
- Mit der ◀◀ oder ►►-Taste (44./53.) kann zu den nächsten Titeln geblättert werden.
- Werden die ◀◀ oder ►►-Taste (44./53.) gedrückt gehalten, erfolgt schneller Rück- oder Vorlauf. Während des schnellen Rück-/Vorlaufs ist der Ton stummgeschaltet.
- Mit den Tasten «PRESET/ALBUM/MENU +/-» (42.) kann durch die Alben geblättert werden.
- Wie bei der MP3-CD-Wiedergabe, können mit der «REPEAT»- und der «RANDOM»-Taste auf der Fernbedienung Titel und Album wiederholt oder nach dem Zufallsprinzip abgespielt werden (siehe auch Seite 14).

## CD in MP3-Files umwandeln / CD aufnehmen

Mit Hilfe dieser Funktion ist es möglich, ohne Computer «normale» CD's direkt in MP3-Files umzuwandeln. Diese lassen sich entweder in den internen Speicher (s. oben), auf SD-Card oder auf USB-Flash-Speicher speichern. Es stehen drei verschiedene Qualitätsstufen zur Verfügung (High = Hoch, Middle = Mittel und Low = Tief) und zwei Geschwindigkeitsstufen (1x und 2x = doppelte Geschwindigkeit).  
Tipp: Je höher die Qualität ist, desto weniger Lieder lassen sich speichern. Verwenden Sie die hohe Qualität für beste Klangqualität und die tiefe Qualität z.B. für Interviews.

- Gerät mit «STANDBY/ON»-Taste einschalten.
- Falls auf SD-Card oder einen Flash-Player gespeichert werden soll, diese einstecken/anschiessen
- «FUNCTION»-Taste so oft drücken, bis CD angezeigt wird.
- CD-Fach mit «▶»-Taste (27.) öffnen.
- CD einlegen (Beschriftung nach oben).
- CD-Fach mit «▶»-Taste schliessen.
- «REC»-Taste (54.) drücken (in der Anzeige blinkt unten links «REC → MEMORY»)
- Mit der ◀◀ oder ►►-Taste (44./53.) wählen, wohin die Musik gespeichert werden soll: MEMORY für den internen Speicher, USB für den Flashplayer oder CARD für die SD-Card. Durch Drücken von «REC» bestätigen. In der Anzeige blinkt «High».
- Mit der ◀◀ oder ►►-Taste (44./53.) wählen, in welcher Qualität aufgezeichnet werden soll (High = hoch, Low = tief). Durch Drücken von «REC» bestätigen. In der Anzeige blinkt «Speed 2x».
- Mit der ◀◀ oder ►►-Taste (44./53.) Überspielgeschwindigkeit wählen: 2x für doppelte Überspielgeschwindigkeit oder 1x für normale Geschwindigkeit (bei 2x Geschwindigkeit ist der Ton während des Überspielens stumm geschaltet).
- Durch Drücken von «REC» bestätigen und Aufnahme starten. Die CD wird automatisch gestartet und die Musik wird als MP3-File auf den gewünschten Speicher geschrieben. In der Anzeige blinkt «REC → MEMORY» (bzw. CARD oder USB). Oben rechts in der Anzeige wird der verbleibende Speicher in Stunden, Minuten und Sekunden angezeigt.
- Sobald die CD überspielt ist, stoppt die Aufnahme wieder automatisch (oder vorher, falls der Speicher voll ist).

- Die Aufnahme kann jederzeit durch 2x Drücken der «REC»-Taste (54.) oder 1x «■ STOP» (46.) gestoppt werden (in der Anzeige erscheint kurz «REC OK» und anschliessend werden wieder die Stücknummer und die gesamte Spielzeit der CD angezeigt).

## Aufnahme ab Radio, iPod, internem Speicher, AUX-Anschluss, CARD oder USB / Lieder kopieren

Es ist möglich ab Radio aufzunehmen (DAB+ oder UKW). Es können aber auch Lieder von einem Speicher zu einem anderen kopiert werden, z.B. von iPod auf SD-Card oder den internen Speicher. Auch MP3-CD's können z.B. auf den internen Speicher kopiert werden.

**Hinweis:** Es ist nicht möglich auf den iPod zu speichern. Verwenden Sie dafür «iTunes».

- Gerät mit «STANDBY/ON»-Taste einschalten.
- Falls auf SD-Card oder einen Flash-Player gespeichert werden soll, diese einstecken/anschliessen.
- «FUNCTION»-Taste (55.) so oft drücken, bis die gewünschte Quelle, z.B. **DAB/FM** angezeigt wird.
- «REC»-Taste (54.) drücken (in der Anzeige blinkt unten links «REC → MEMORY»).
- Mit der ■◀◀ oder ▶▶■-Taste (44./53.) wählen, wohin die Musik gespeichert werden soll: MEMORY für den internen Speicher, USB für den Flashplayer oder CARD für die SD-Card. Durch Drücken von «REC» bestätigen. In der Anzeige blinkt «High».
- Mit der ■◀◀ oder ▶▶■-Taste (44./53.) wählen, in welcher Qualität aufgezeichnet werden soll (High = hoch, Low = tief).
- Durch Drücken von «REC» bestätigen und Aufnahme starten. Die Musik wird als MP3-File auf den gewünschten Speicher geschrieben.
- Die Aufnahme kann jederzeit durch 2x Drücken der «REC»-Taste (54.) oder 1x «■ STOP» (46.) gestoppt werden (in der Anzeige erscheint kurz «REC OK» und anschliessend wird wieder der Radiosender oder die Stücknummer und die gesamte Spielzeit der Musikquelle angezeigt).
- Bei vollem Zielspeicher, wird die Aufnahme automatisch gestoppt.

## Speicher löschen

Gespeicherte Ordner können aus dem internen Speicher, von der SD-Card oder dem USB-Flashplayer gelöscht werden:

- Gerät mit «STANDBY»-Taste einschalten.
- «REC»-Taste (54.) so lange gedrückt halten, bis in der Anzeige Select Delete blinkt. Durch Drücken von «REC» (54.) bestätigen
- Mit der ■◀◀ oder ▶▶■-Taste (44./53.) wählen, welcher Ordner gelöscht werden soll. Durch Drücken von «REC» (54.) bestätigen. Es blinkt für einige Sekunden MEMORY und der Ordner wird gelöscht. Anschliessend wird wieder die Anzahl Ordner und Lieder angezeigt.

## Einschlaffunktion (= Sleep)

- Im eingeschalteten Zustand so oft die Taste «SLEEP» (51.) drücken, bis die gewünschte Einschlafzeit erscheint (wird in 10-Minuten-Schritten von 10-90 Minuten eingestellt). In der Anzeige erscheint oben links «SLP» für Sleep. Das Gerät schaltet sich nach Ablauf der eingestellten Zeit automatisch aus. Falls Sie zum Einschlafen eine CD mit 45 Spieldauer hören und z.B. 90 Minuten eingestellt haben, schaltet sich das Gerät nach 45 Minuten aus.
- Das Gerät kann vorzeitig durch Drücken der «STANDBY»-Taste ausgeschaltet werden.

## ANSCHLÜSSE

### MP3-Flash-Player oder SD-Card anschliessen und wiedergeben

An der Vordeseite kann an der USB-Buchse ein MP3-Player mit sogenanntem Flash-Speicher angeschlossen werden. In den Einschub «FLASH MEMORY» kann eine SD-/MMC-Card mit MP3-Daten eingeschoben werden.

- MP3-Player in USB-Buchse oder SD-Card in Einschub stecken (Etikette nach oben)
- «FUNCTION»-Taste so oft drücken, bis **USB** oder **CARD** angezeigt wird.

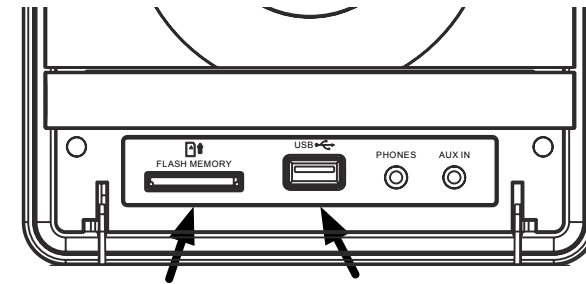

- Über die USB-Buchse wird eine Verbindung mit dem MP3-Player oder der SD-Card hergestellt (in der Anzeige blinkt USB oder CARD). Nach einigen Sekunden erscheint in der Anzeige die Anzahl Alben (z.B. 04) und Lieder (z.B. 056).
- Mit der PLAY/PAUSE-Taste ▶|| (45.) Wiedergabe starten (in der LCD-Anzeige erscheinen Stücknummer und die Spielzeit).
- Mit PLAY/PAUSE-Taste ▶|| Wiedergabe unterbrechen. Durch erneutes Drücken weiterspielen.
- Mit der STOP-Taste ■ Wiedergabe stoppen.
- Durch einmaliges Drücken der Taste ■◀◀ (44.) kann der aktuelle Titel neu abgespielt werden. Durch wiederholtes Drücken kann zu vorhergehenden Titeln zurückgeblättert werden.
- Mit der ■◀◀ oder ▶▶■-Taste (44./53.) kann zu den nächsten Titeln geblättert werden.
- Werden die ■◀◀ oder ▶▶■-Taste (44./53.) gedrückt gehalten, erfolgt schneller Rück- oder Vorlauf. Während des schnellen Rück-/Vorlaufs ist der Ton stummgeschaltet.
- Mit den Tasten «PRESET/ALBUM/MENU +/-» (42.) kann durch die Alben geblättert werden.
- Wie bei der MP3-CD-Wiedergabe, können mit der «REPEAT»- und der «RANDOM»-Taste auf der Fernbedienung Titel und Album wiederholt oder nach dem Zufallsprinzip abgespielt werden (siehe auch Seite 14).

#### Hinweise:

- Obwohl die Stereo-Anlage die USB-Standards 1.1 und 2.0 erfüllt, kann es vorkommen, dass einige MP3-Player nicht funktionieren (infolge nicht Einhaltung des Standards).
- Es werden MP3- und WMA-Daten unterstützt.
- MP3-Player mit integrierter Harddisk funktionieren nicht.
- SD-, SDHC oder MMC-Karten lassen sich nur auf eine Art und Weise in das Gerät stecken (Etikette nach oben und abgeschrägte Ecke nach rechts).
- Karte nie während der Wiedergabe entfernen (Datenverlust möglich); zuerst Wiedergabe stoppen.

## AUX; externes Wiedergabegerät anschliessen

Es ist auch möglich von einem externen Wiedergabegerät (z.B. Kassettengerät, MP3-Player) Musik wiederzugeben. Es stehen dazu zwei AUX-Anschlüsse zur Verfügung:

- Auf der Vorderseite unter der Klappe (unterhalb des CD-Spielers) als 3.5 mm-Klinkenbuchse. Diese AUX-Buchse eignet sich gut für transportable Geräte (z.B. MP3-Player).
- Auf der Rückseite stehen 4 Cinch-Buchsen zur Verfügung (AUX IN und OUT). Dieser Anschluss eignet sich sehr gut für Kassettengeräte, da über die Buchse «AUX-OUT» auch aufgenommen werden kann.
- Externes Wiedergabegerät anschliessen.
- «FUNCTION»-Taste so oft drücken, bis **AUX** angezeigt wird.

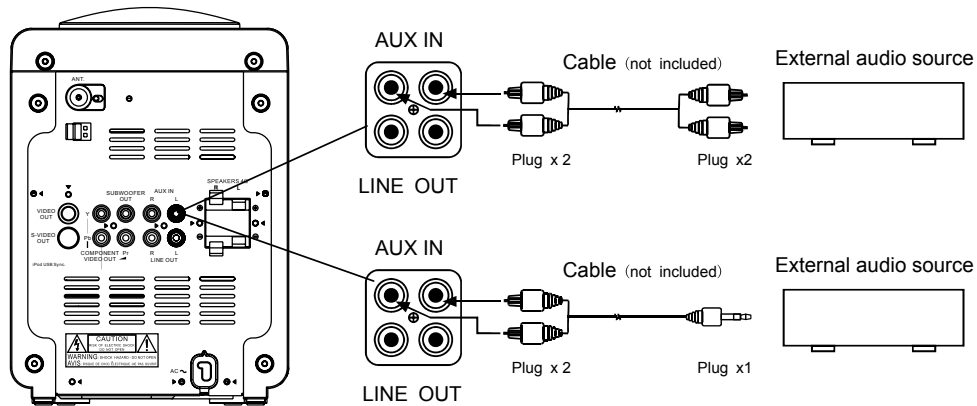

## Subwoofer anschliessen

- An der Buchse «SUBWOOFER OUT» (30.) kann ein aktiver Subwoofer angeschlossen werden

## Kopfhörer anschliessen

- Auf der rechten Seite unten (unter der Klappe), befindet sich der Kopfhörer-Anschluss (9.). An diesem kann ein Stereokopfhörer mit Klinkenstecker (3.5 mm) angeschlossen werden.
- Vor dem Anschliessen des Kopfhörers Lautstärke reduzieren.
- Bei eingestecktem Kopfhörer werden die Lautsprecher der Stereo-Anlage automatisch ausgeschaltet.
- Um Hörschäden vorzubeugen, Lautstärke nicht zu laut einstellen.
- Bevor Sie den Kopfhörer wieder ausstecken, unbedingt Lautstärke reduzieren.

## Umbenennen

Es ist möglich die Namen der Musikquellen zu ändern, beispielsweise wenn Sie für ein angeschlossenes Kassettengerät «TAPE» anstelle von «AUX» angezeigt haben möchten:

- Taste «REC» (54.) drücken und gedrückt halten, um die Funktion «DELETE/RENAME» aufzurufen.
- Mit **◀◀◀** oder **▶▶▶** (44./53.) «RENAME» einstellen und mit Taste REC (54.) bestätigen.
- **◀◀◀** oder **▶▶▶** (44./53.) drücken und gedrückt halten, um «RENAME DIR. FILE» zu wählen.
- Mit **◀◀◀** oder **▶▶▶** (44./53.) das gewünschte «DIR/FILE» wählen, das Sie umbenennen wollen.
- Mit Taste «REC» Umbenennung bestätigen.
- Bewegen Sie den Cursor mit **▶▶▶** bis zum letzten Buchstaben vom Titelnamen.
- Drücken Sie die Taste PLAY/PAUSE/MODE
- Drücken Sie 5 Mal die Taste PRESET +
- Fahren Sie mit der Taste **▶▶▶** bis zu „Pfeil links“ **←**
- Drücken Sie so oft die Taste «SELECT», bis alle Buchstaben vom alten Namen gelöscht sind.
- Wählen Sie den neuen Titelnamen mit den Tasten PRESET + / - bzw. mit den Tasten **◀◀◀** oder **▶▶▶** die gewünschten Buchstaben und bestätigen Sie diese mit «SELECT».
- Nachdem Sie den neuen Titelnamen eingegeben haben, speichern Sie diesen mit Taste «REC»

## FEHLFUNKTIONEN

- Elektrostatische Entladungen können zu Funktionsstörungen führen. Um diese zu beseitigen, Gerät für einige Minuten vom Netz trennen (Netzstecker ziehen und falls eingesetzt, Batterien entfernen).

## ALLGEMEINE INFORMATIONEN

### Pflege und Unterhalt

- Gehen Sie behutsam mit CD's um. Dies gewährleistet eine lange Lebensdauer.
- Gehäuse mit einem weichen, sauberen und mit lauwarmem Wasser angefeuchteten Tuch reinigen.
- Nie Lösungsmittel wie Reinbenzin oder andere starke chemische Reinigungsmittel verwenden, da diese die Gehäuseoberfläche angreifen können.
- Wichtig: Es dürfen keine Flüssigkeiten ins Innere des Gerätes gelangen.

### CD's Compact Discs

- CD am Rand festhalten und durch leichtes Drücken auf die Nabe in der Mitte aus der Verpackung nehmen.
- Glänzende Seite der CD nicht berühren, CD auch nicht biegen.
- CD mit der bedruckten Seite (Label) nach oben ins CD-Fach einlegen.
- Eine verschmutzte CD lässt sich u.U. nicht störungsfrei abspielen. Schmutz mit einem weichen Tuch abwischen, dabei immer in einer geraden Linie von der Mitte der Disc nach aussen wischen.  
VORSICHT: Zur Reinigung einer CD bitte keine Lösungsmittel verwenden (Plattensprays, Farbverdünner, Reinbenzin usw.).
- CD nach Gebrauch wieder in ihre Verpackung zurücklegen, damit sie nicht verweilt.
- Beim Zurücklegen darauf achten, die CD nicht zu zerkratzen.
- CD nicht direkter Sonneneinstrahlung, extremen Temperaturen und hoher Luftfeuchtigkeit aussetzen.

## TECHNISCHE DATEN

Betriebsspannung	230 V
Ausgangsleistung	2 x 28 W (2 x 10 W RMS)
Leistungsaufnahme	76 W
Batterien (nicht im Lieferumfang)	Fernbedienung: 2x 1.5 V / Grösse LR03 / AAA

## ENTSORGUNG

- Ausgediente Geräte bei einer Verkaufsstelle zur kostenlosen, fachgerechten Entsorgung abgeben.
- Geräte mit gefährlichem Defekt sofort entsorgen und sicherstellen, dass sie nicht mehr verwendet werden können.
- Geräte nicht mit dem Hauskehricht entsorgen (Umweltschutz!).

## SICHERHEITSHINWEISE

1. BEDIENUNGSANLEITUNG LESEN – Bitte vor der Inbetriebnahme des Gerätes sämtliche Sicherheits- und Bedienungshinweise lesen.
2. BEDIENUNGSANLEITUNG AUFBEWAHREN – Bitte Sicherheits- und Bedienungshinweise aufbewahren für den Fall, dass später etwas nachgeschaut werden muss.
3. WARNHINWEISE BEACHTEN – Bitte sämtliche Warnhinweise am Gerät und in der Bedienungsanleitung befolgen.
4. DEN ANWEISUNGEN FOLGEN – Bitte sämtlichen Bedienungshinweisen folgen.
5. WASSER UND FEUCHTIGKEIT – Bitte das Gerät nicht in der Nähe von Wasser, z.B. neben einer Badewanne, einem Spülbecken, Waschbecken, Swimmingpool oder in einem feuchten Keller, verwenden. GEFAHR VON STROMSCHLAG, wenn das Gerät mit Wasser in Berührung kommt, bzw. reinfällt. In diesem Falle nicht nach dem Gerät greifen, sondern zuerst Netzstecker ziehen!
6. BELÜFTUNG – Gerät so aufstellen, dass eine ausreichende Belüftung gewährleistet ist und die Lüftungsöffnungen nicht abgedeckt sind. Gerät nie zudecken, nicht auf einem Bett, einem Sofa, einem dicken Teppich oder einer ähnlichen Oberfläche, oder an einem Ort mit ungenügender Luftzirkulation wie z.B. in einem Wandschrank aufstellen.
7. WÄRME – Gerät nicht in der Nähe von Wärmequellen wie Heizkörpern, Warmluft-Austrittsöffnungen, Öfen oder anderen Wärme abstrahlenden Gegenständen (einschliesslich Verstärkern) aufstellen.
8. STROMVERSORGUNG – Bitte das Gerät nur an das Netz anschliessen, wie es in der Bedienungsanleitung und auf dem Gerät selbst vermerkt ist.
9. SCHUTZ DES NETZKABELS – Bitte das Netzkabel so verlegen, dass niemand darauf tritt und dass es nicht abgeklemt werden kann durch Gegenstände, die darauf gelegt oder dagegen gestossen werden; besonders sollte auch darauf geachtet werden, dass das Kabel geräte- und steckdosenseitig sicher angeschlossen ist.
10. REINIGUNG – Bitte das Gerät nur gemäss Empfehlung reinigen.
11. NICHTGEBRAUCH – Bei Nichtgebrauch über einen längeren Zeitraum hinweg, bitte das Netzkabel von der Steckdose trennen und Batterien aus dem Batteriefach und der Fernbedienung entfernen. Die Stereo-Anlage kann nur durch Ziehen des Netzsteckers komplett vom Stromnetz getrennt werden.
12. EINDRINGEN VON FREMDKÖRPERN UND FLÜSSIGKEITEN – Bitte darauf achten, dass keine Gegenstände oder Flüssigkeiten durch Öffnungen ins Gerät gelangen.
13. ZU REPARIERENDE BESCHÄDIGUNGEN – Das Gerät muss durch Fachleute repariert werden, wenn:
  - Netzkabel oder Netzstecker beschädigt sind.
  - Gegenstände oder Flüssigkeiten über Öffnungen ins Gerät gelangt sind.
  - das Gerät im Regen gestanden hat oder in Wasser gefallen ist.
  - das Gerät fallen gelassen oder das Gehäuse beschädigt worden ist.
  - das Gerät nicht ordnungsgemäss zu funktionieren scheint oder sich seine Leistung deutlich wahrnehmbar verändert hat.
14. WARTUNG – Bitte das Gerät nur so weit warten, wie in dieser Bedienungsanleitung beschrieben. Sämtliche weiteren Wartungsarbeiten sollten durch Fachleute ausgeführt werden.

**WARNHINWEIS:**

Um einen Brand oder elektrischen Schlag zu vermeiden, bitte das Gerät nicht Regen oder Feuchtigkeit aussetzen.



Diese Hinweise befinden sich am Boden, an der Seite oder auf der Rückseite des Geräts.

- VORSICHT: Um einen elektrischen Schlag zu vermeiden, Deckel (oder Rückseite) nicht entfernen. Überlassen Sie Wartungsarbeiten bitte Fachleuten.
- Das Blitzsymbol im gleichseitigen Dreieck weist auf nicht isolierte, «gefährliche» Spannung innerhalb des Geräts hin. Diese kann genügen, um jemandem einen elektrischen Schlag zu versetzen.
- Das Ausrufezeichen im gleichseitigen Dreieck weist hin auf wichtige Bedienungs- und Wartungs- (bzw. Service-) Hinweise in der Bedienungsanleitung des Geräts.
- Spritzwasserwarnung: «Bitte das Gerät nicht nass spritzen und keine mit einer Flüssigkeit gefüllten Gegenstände wie z.B. Vasen auf das Gerät stellen.»
- Warnhinweis: «Bitte dem Gerät während des Betriebs ausreichende Belüftung ermöglichen.»
- Mindestens 100 mm Freiraum rund um das Gerät sind für die ausreichende Belüftung erforderlich.
- Bitte keine brennenden Gegenstände wie z.B. Kerzen auf das Gerät stellen.
- Bitte verbrauchte Batterien sofort aus dem Batteriefach entnehmen und fachgerecht entsorgen. Batterien nicht ins Feuer werfen oder nachladen.

**Laser-Sicherheit**

- Dieses Gerät verwendet einen unsichtbaren Laser. Nur Fachleute sollten das Gerät öffnen oder warten, da sonst Verletzungsgefahr besteht.  
«VORSICHT: Wird das Gerät nicht wie in dieser Bedienungsanleitung beschrieben verwendet, kann gefährliches Laserlicht austreten.»
- GEFAHR: Unsichtbares Laserlicht tritt aus, wenn der Deckelverschluss ausrastet oder blockiert wird. Bitte nicht direkt in den unsichtbaren Laserstrahl blicken.
- VORSICHT: Gefährliches Laserlicht kann austreten, wenn der Deckelverschluss ausrastet.



CLASS 1 LASER PRODUCT

**Minichaîne stéréo DAB+ 300**

Félicitations!

La minichaîne stéréo que vous venez d'acheter est un produit de qualité fabriqué avec le plus grand soin que vous pourrez utiliser pendant des années à condition d'en prendre soin. Avant la première mise en service, vous devez toutefois lire attentivement ce mode d'emploi et surtout tenir compte des informations de sécurité qui se trouvent à la fin de celui-ci.

Personne ne doit utiliser l'appareil sans avoir lu le mode d'emploi.

**TABLE DES MATIÈRES:**

1.	ELÉMENTES DE RÉGLAGE	Appareil	Page 28
		Télécommande	30
2.	PRÉPARATION	Installer la chaîne	32
		Raccorder les haut-parleurs	32
		Raccordement électrique	32
		Réglage de l'heure / horloge	33
		Réglage du temps de veille(timer)	33
3.	MISE EN SERVICE	Allumer/Eteindre l'appareil	34
		Choix source musicale: radio, CD, iPod, AUX, USB, carte ou mémoire	34
		Régler le volume et le son	34
		Mode radio (DAB +)	35
		Mode radio (FM)	36
		Démarrer/arrêter lecture CD	37
		Sélectionner titre de CD	37
		Démarrer/arrêter lecture CD MP3/WMA	37
		Informations sur MP3/WMA	39
		Lecture CD programmée	39
		Fonction de répétition (fonction REPEAT)	40
		Lecture aléatoire (RANDOM)	40
		Fonction anti-chocs «ESP»	41
		Lecture cassette/enregistrement	40
		iPod	42
		Memory, mémoire interne	46
		Conversion d'un CD en MP3	46
		Enregistrement depuis radio, iPod, mémoire, AUX, carte ou USB	47
		Vider la mémoire	47
		Fonction endormissement	47
4.	RACCORDEMENTS	Raccordement et lecture MP3-Flash-Player ou carte SD	48
		AUX, raccordement d'un appareil de lecture	49
		Raccordement caisson de basse	49
		Raccorder écouteurs, casque	48
		<b>Umbenennen</b>	<b>49</b>
5.	DYSFONCTIONNEMENTS	Dysfonctionnements dus à des décharges électrostatiques	50
6.	INFORMATIONS GÉNÉRALES	Entretien et maintenance Compact Disc, platine cassette	51
7.	DONNÉES TECHNIQUES		51
8.	ELIMINATION		52
9.	CONSIGNES DE SÉCURITÉ		52



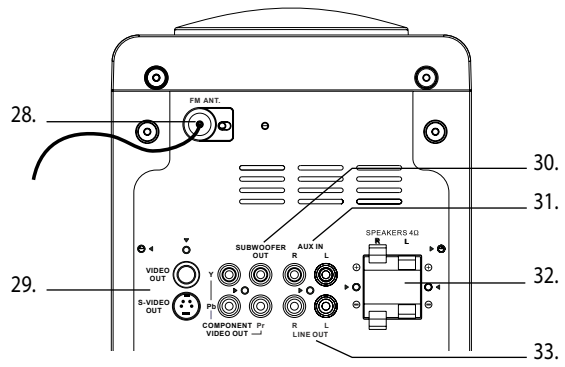
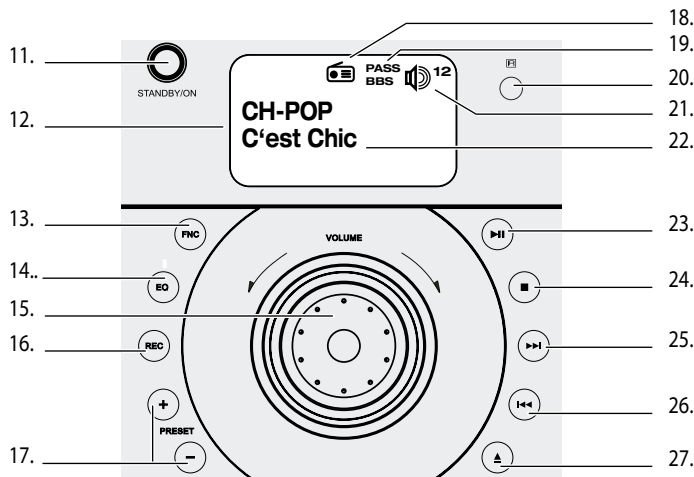
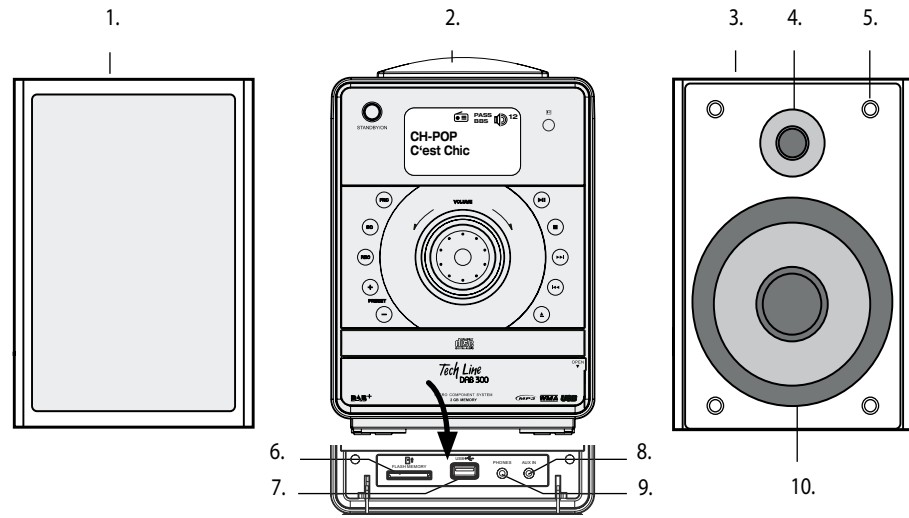

## ÉLÉMENTS DE RÉGLAGE

### Avant :

- 1. Haut-parleur gauche (avec cache)
- 2. Station d'accueil iPod avec cache
- 3. Haut-parleur droit (sans cache)
- 4. Aigus
- 5. Fixation pour cache (4 x)
- 6. FLASH-MEMORY Entrée pour cartes SD (p. 21)
- 7. USB Port USB pour lecteur Flash-MP3 (p. 21)
- 8. AUX IN Port pour lecteur externe (par ex. lecteur MP3, lecteur de cassette) (p. 22)
- 9. PHONES Entrée pour d'un casque d'écoute 3.5 mm (p. 22)
- 10. BASSES

### Éléments de commande:

- 11. STANDBY/ON bouton de marche/arrêt (p. 8)
- 12. LCD écran (lumineux)
- 13. FNC (= FUNCTION) basculement radio (UKW/DAB+, CD, iPod, AUX, USB, carte et mémoire (= mémoire intégrée) (p. 34)
- 14. EQ égaliseur; choix des différents réglages de son pré-programmés (p. 8)
- 15. VOLUME réglage du volume (tourner) (p. 34)
- 16. REC enregistrement (p. 45-46)
- 17. PRESet +/- parcours mémoire ou dossier vers l'avant/l'arrière
- 18. Symbol source musicale choisie, par ex. radio
- 19. PASS / BBS réglage égaliseur / augmentation des basses (p. 34)
- 20. IR Récepteur de télécommande
- 21. Symbol marche/arrêt haut-parleurs et niveau sonore, par ex. «12»
- 22. Display source choisie, par ex. pour DAB+: station et titre avec interprète
- 23. ►►► PLAY/PAUSE touche lecture et pause
- 24. ■ touche stop
- 25. ►►► SEARCH avance rapide (CD/MP3/iPod)
- 26. ◀◀◀ SEARCH recul rapide (CD/MP3/iPod)
- 27. ▲ ouverture/fermeture lecteur CD

### Arrière:

- 28. FM ANT. port pour antenne DAB+, UKW ou le câble (p. 32)
- 29. VIDEO OUT port pour télévision (fonctionne seulement avec des iPods permettant de recevoir des images) (p. 44)
- 30. SUBWOOFER OUT port pour caisson de basse, pour une meilleure restitution des basses (non fourni) (p. 46)
- 31. AUX IN port pour appareil externe (par ex. télévision, platine cassette) (p. 46)
- 32. SPEAKERS bornes de raccordement des deux haut-parleurs (p. 32)
- 33. LINE OUT port pour appareil enregistreur (par ex. platine cassette) (p. 46)



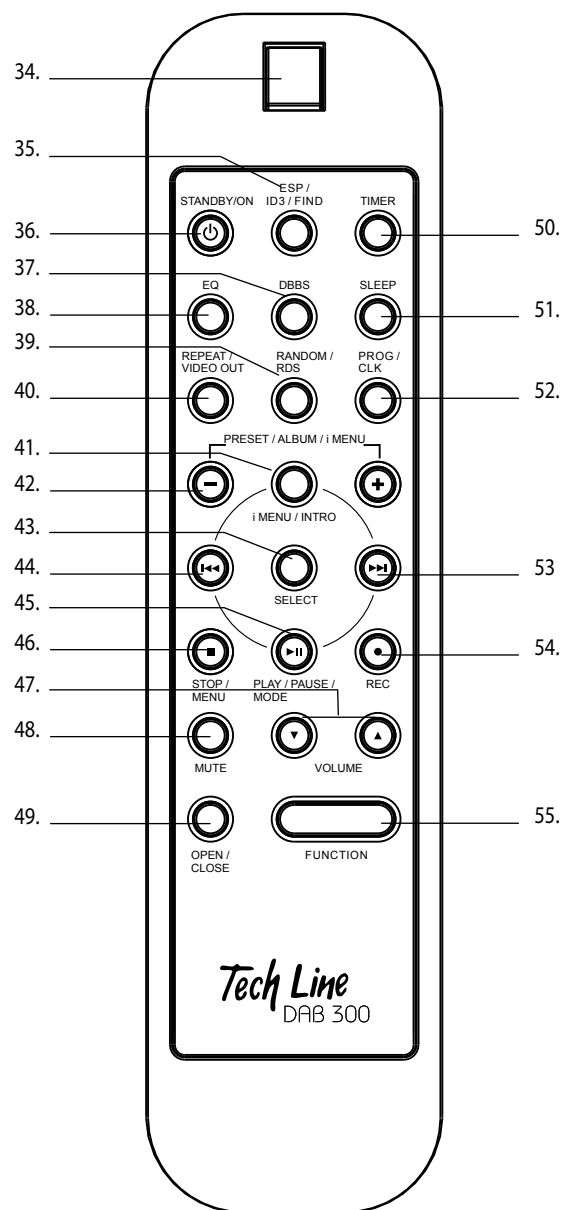

## ÉLÉMENTS DE RÉGLAGE

### Télécommande:

- |                           |  |
|---------------------------|--|
| 34. Transmetteur          | transmet des ordres à la chaîne stéréo (diriger vers la chaîne stéréo)   |
| 35. ESP / ID3 / FIND      | anti-choc (p. 40) / fonction de recherche (p. 38)  |
| 36. STANDBY/ON            | marche/arrêt (p. 34)   |
| 37. DBBS                  | marche/arrêt amplificateur de basses (p. 34)   |
| 38. EQ                    | réglage égaliseur (p. 34)  |
| 39. RANDOM/RDS            | CD/MP3: lecture aléatoire (p. 14) / UKW: mise en marche affichage RDS (p. 36) / DAB+: commutation affichage (p.35) |
| 40. REPEAT/VIDEO OUT      | fonction répétition (p.40) / passage en sortie vidéo (p. 44)   |
| 41. MENU / INTRO          | touche de menu pour iPod (p. 43) / fonction de mise en route (p. 40)   |
| 42. PRESET / ALBUM / MENU | exécution des réglages dans le menu / sélectionner un album  |
| 43. SELECT                | touche de sélection  |
| 44. ◀◀                    | retour rapide (CD/MP3) / recherche en aval (radio)   |
| 45. ▶▶                    | touche de lecture et pause   |
| 46. ■                     | touche stop et menu  |
| 47. VOLUME                | réglage du volume  |
| 48. MUTE                  | mise en mode muet (coupe et remet le son) (34.)  |
| 49. OPEN / CLOSE          | ouverture/fermeture du lecteur CD (37.)  |
| 50. TIMER                 | réglage du minuteur (33.)  |
| 51. SLEEP                 | fonction endormissement (46.)  |
| 52. PROG / CLK            | sauvegarde de la station (p. 35) / réglage de l'heure (p. 33)  |
| 53. ▶▶▶                   | avance rapide (CD/MP3) / recherche en amont (radio)  |
| 54. REC                   | enregistrement (p. 45)   |
| 55. FUNCTION              | basculement radio UKW/DAB+, CD, iPod, AUX, USB, CARTE et mémoire (p. 34)   |

## PRÉPARATION

### Indications de sécurité

- Veuillez lire avant la mise en service les indications de sécurité à la page 39.

### Installer la chaîne

- Poser la chaîne et les haut-parleurs sur un support stable. Veuillez prendre en compte les indications de sécurité se trouvant sur la page 39.
- Veillez à ce que vers le haut il y a au moins un espace libre de 15 cm pour la porte de CD motorisée.

### Connecter les haut-parleurs

- Dérouler le câble du haut-parleur et poser pour la connexion sur le côté droit de l'appareil.
- Connecter le haut-parleur droit aux deux bornes de connexion inférieures. Pour ce faire, appuyer sur le bouton rouge ou noir et introduire l'extrémité du câble dénudé dans l'ouverture se libérant (câble marqué blanc dans la borne rouge / câble noir dans la borne noire). Lâcher le bouton pour que le câble se coince (l'extrémité argenté du câble devrait être encore visible un petit peu).
- Connecter le haut-parleur gauche aux deux douilles supérieures.

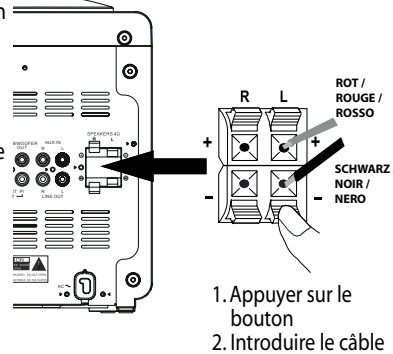

### Raccordement de l'antenne

- Pour capter la radio, un antenne doit être raccordée à la prise « FM ANT ». Raccorder l'antenne fournie pour une réception DAB. La chaîne peut être aussi raccordée par un câble coaxial (non fourni) au réseau câblé.

### Raccordement d'autres appareils

- D'autres appareils peuvent être raccordés à la minichaîne stéréo. Détails, voir page 48.

### Raccordement électrique / préparation de la télécommande

- Brancher le cordon électrique dans la prise secteur (230 V) ; vérifier que la tension de réseau correspond à celle indiquée sur la plaque signalétique.
- En cas d'arrêt prolongé, par ex. pendant les vacances, toujours débrancher la prise de secteur (économie de courant).
- Retirer le couvercle du compartiment à piles au dos de la télécommande. Mettre deux piles 1,5 V (type LR3 / AAA). Respecter la polarité (voir indications dans le compartiment à piles) !
- Remettre le couvercle.

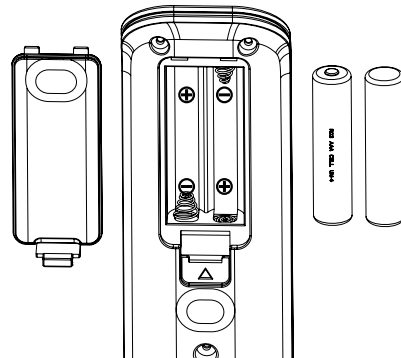

### Réglage de l'heure / horloge

L'heure s'affiche à l'écran LCD (12) et doit être réglée lors de la première mise en service. Elle doit être rectifiée après une panne de courant.

- Pour régler l'heure, arrêter l'appareil avec la touche STANDBY.
- Appuyer sur la touche « PROG / CLOCK » (52) de la télécommande pendant 3 secondes. 24 HOURS clignote à l'écran.
- Choisir avec la touch « ◀◀◀ ou ▶▶▶ » (44, 53) le mode horaire 24 ou 12 heures puis confirmer avec la touche « PROG / CLC ». 00:00 s'affiche à l'écran (les deux premiers chiffres clignotent).
- Régler l'heure avec la touche « ◀◀◀ ou ▶▶▶ » (44, 53) puis confirmer avec la touche « PROG / CLC » (14). 20:00 s'affiche par exemple à l'écran (les deux derniers chiffres clignotent).
- Régler les minutes avec la touche « ◀◀◀ ou ▶▶▶ » (44, 53) puis confirmer avec la touche « PROG / CLC » (14). L'heure obtenue s'affiche à l'écran, par ex. 20:15.

#### Remarque:

- Si dans les 5 secondes aucune touche n'est pressée, le mode de réglage horaire est automatiquement abandonné.

### Réglage du temps de veille (minuteur)

Le minuteur permet de mettre en marche et d'arrêter ensuite automatiquement la chaîne stéréo. Le temps de veille est effacé après une panne de courant.

- Pour régler le temps de veille, presser pendant une seconde la touche « TIMER » sur la télécommande. « On-Time » s'affiche à l'écran (les deux premiers chiffres clignotent).
- Régler l'heure de mise en marche avec la touche « ◀◀◀ ou ▶▶▶ » (44, 53). Confirmer avec la touche « TIMER » (50) sur la télécommande. 06:00 s'affiche par exemple à l'écran (les deux derniers chiffres clignotent).
- Régler les minutes avec la touche « ◀◀◀ ou ▶▶▶ » (44, 53) puis confirmer avec la touche « TIMER » (50). L'heure obtenue s'affiche à l'écran, par ex. 06:15. « OFF-Time » s'affiche à l'écran (les deux premiers chiffres clignotent).
- Régler l'heure de mise à l'arrêt avec la touche « ◀◀◀ ou ▶▶▶ » (44, 53). Confirmer avec la touche « TIMER » (50) sur la télécommande. 07:00 s'affiche par exemple à l'écran (les deux derniers chiffres clignotent).
- Régler les minutes avec la touche « ◀◀◀ ou ▶▶▶ » (44, 53) puis confirmer avec la touche « TIMER » (50). La source musicale s'affiche à l'écran, par ex. « DAB/FM » pour la radio.
- Choisir la source musicale souhaitée (DAB/FM = radio, CD ou iPod) avec la touche « ◀◀◀ ou ▶▶▶ » (44, 53) puis confirmer avec la touche « TIMER » (50) sur la télécommande. Le volume de veille s'allume en bas à gauche de l'écran, par ex. « Vol 7 ».
- Choisir le volume de veille avec la touche « ◀◀◀ ou ▶▶▶ » (44, 53) puis confirmer avec la touche « TIMER » (50) sur la télécommande. Les réglages s'affichent l'un après l'autre. Activer le minuteur en appuyant sur la touche « SELECT » (43). Le dernier réglage du minuteur s'affiche à nouveau, par ex. DAB/FM et un symbole de veille apparaît en haut à gauche, accompagné d'un « A ».
- La chaîne se met en marche à l'heure souhaitée et commence à lire un CD, un iPod ou diffuse la station radio dernièrement écoutée. A l'heure prévue, la chaîne se met de nouveau à l'arrêt. Le processus se répète tous les jours.
- Eteindre la chaîne en appuyant sur la touche « STANDBY/ON ». La programmation reste sauvegardée dans la mémoire. Arrêt du minuteur (par ex. en fin de semaine): éteindre la chaîne et appuyer sur la touche « TIMER ». Le « A » en haut à gauche disparaît et le symbole horaire s'affiche à la place.
- Réactivation du minuteur: appuyer sur la touche « TIMER ». Si les réglages sont encore bons, réactiver le minuteur en appuyant sur la touche « SELECT » (43).

#### Remarques:

- Si dans les 5 secondes aucune touche n'est pressée, la chaîne quitte automatiquement le mode programmation.
- Si une heure de mise à l'arrêt inférieure à l'heure de mise en marche est saisie, le message « Error » s'affiche
- Heure et minuteur ne peuvent être réglés que depuis la télécommande.

## MISE EN SERVICE

### Mise en marche / arrêt de la chaîne

- Allumer la chaîne en appuyant sur la touche « STANDBY/ON ». L'éclairage bleu s'allume et le message « HELLO » s'affiche brièvement à l'écran. Ensuite, la chaîne revient dans l'état choisi en dernier lieu, par ex. radio.
- Eteindre la chaîne en appuyant de nouveau sur la touche « STANDBY/ON ». L'éclairage bleu s'éteint, le message « GOOD BYE » s'affiche d'abord à l'écran, puis l'heure, par ex. 20:15

### Choix de la source musicale: radio, CD, iPod, AUX, USB, carte ou mémoire

- En appuyant plusieurs fois sur les touches « FNC » (13) sur la chaîne ou « FONCTION » (55) sur la télécommande, on peut choisir l'une des différentes sources musicales suivantes:
  - **DAB/FM** = mode radio
  - **CD** = mode CD
  - **iPod** = mode iPod
  - **AUX** = lecture depuis un appareil raccordé à la prise AUX
  - **USB** = mode MP3: lecture depuis un lecteur MP3 (raccordé à la prise USB 7)
  - **CARD** = mode MP3: lecture depuis une carte SD (dans le lecteur 6)
  - **MEMORY** = mode MP3: lecture depuis une mémoire 4GB interne
- Le dernier mode d'utilisation est mémorisé lors de l'arrêt et rétabli automatiquement lors de la remise en marche, par ex. radio.

### Réglage du volume et du son

- Le volume peut être augmenté ou diminué à l'aide du régleur circulaire « VOLUME +/- ». Tourner pour ce faire le régleur vers la droite ou la gauche jusqu'à ce qu'un clic se produise. Le volume est mémorisé puis rétabli automatiquement lors de la remise en marche.
- Le son peut être coupé à l'aide de la touche « MUTE » pour répondre par exemple au téléphone. Le son est rétabli en appuyant une nouvelle fois sur la touche.
- Les différents sons préprogrammés peuvent être appelés en appuyant plusieurs fois sur la touche « EQ » (= égaliseur sur la télécommande): ROCK, POP, JAZZ, PASS (réglage neutre) et CLASSIC.
- L'amplificateur de basses peut être activé/désactivé en appuyant plusieurs fois sur la touche « DDBS » (le message DBB ON ou OFF s'affiche brièvement à l'écran). Lorsque l'amplificateur de basses est activé, « BBS » apparaît dans la partie supérieure de l'écran.

### Mode radio (DAB+ ou FM)

Votre nouvelle minichaîne stéréo est équipée de deux récepteurs. L'un est dédié à la réception analogique OUC (= « FM ») classique, l'autre à la nouvelle réception numérique DAB+. Ceci permet d'obtenir un son limpide dans des zones correctement couvertes. DAB est donc conseillé pour une meilleure qualité sonore. Utiliser OUC (= « FM ») pour les radios locales qui n'émettent pas encore en DAB.

### Mode radio DAB+

- Le mode DAB+ nécessite de brancher l'antenne DAB fournie dans la prise « FM-ANT » (28) située à l'arrière.
- Allumer la chaîne en appuyant sur la touche « STANDBY/ON ».
- Presser plusieurs fois la touche « FONCTION » jusqu'à ce que DAB/FM s'affiche.
- A l'aide de la touche « MODE » (45) choisir la fréquence souhaitée (« FM » pour OUC ou « DAB » pour la réception numérique).
- Lors de la première mise en service, la chaîne recherche automatiquement toutes les stations DAB captables. Pendant la recherche, le message « Scanning » s'affiche à l'écran, accompagné d'un diagramme à barres. Ensuite apparaît la liste des stations avec tous les émetteurs.
- La liste peut être parcourue à l'aide de la touche « ◀◀◀ » ou « ▶▶▶ » (44, 53). Choisir l'émetteur souhaité en appuyant sur la touche « SELECT » (43).
- Il est également possible de faire une recherche manuelle: appuyer sur Menu (46). Choisir ensuite « Full scan » à l'aide de la touche « ◀◀◀ » ou « ▶▶▶ » (44, 53) puis valider avec la touche « Select » 43. La recherche commence automatiquement.

Remarques:

- En mode DAB, la réception de signaux faibles peut être améliorée en orientant mieux l'antenne DAB.
- Des informations DAB (heure/date, type de musique, fréquence, défaut de signal, niveau de transmission) peuvent être appelées en appuyant plusieurs fois sur la touche « Random/RDS » (39).

### Mémorisation des stations radio (DAB+)

- Chercher la station.
- Appuyer brièvement sur la touche « PROG/CLK » (52). Le message « 1 Not Set » s'affiche à l'écran.
- Choisir l'emplacement souhaité à l'aide de la touche « ◀◀◀ » ou « ▶▶▶ » (44, 53), par ex. 05 puis sauvegarder en appuyant longuement sur « PROG/CLK » (52) (le message « Preset stored » s'affiche à l'écran).
- Répéter le processus pour mémoriser d'autres stations. 10 stations en tout peuvent être mémorisées (10 en ondes moyennes).
- La mémoire peut être parcourue à l'aide des touches « Preset + ou - » pour obtenir la station souhaitée. Les emplacements vides sont indiqués par « Not Set ».

### Suppression des stations radio (DAB+)

- Il est possible de supprimer toutes les stations en effectuant la réinitialisation suivante:
  - Se mettre en réception DAB
  - Appuyer pendant environ 10 secondes sur la touche « FONCTION » (55) (le message « DAB RESET » s'affiche alors à l'écran et les stations sont supprimées).
  - Toutes les stations captables sont ensuite recherchées automatiquement.

## Mode radio (FM)

- Allumer la chaîne en appuyant sur la touche « STANDBY/ON ».
- Presser plusieurs fois la touche « FONCTION » jusqu'à ce que DAB/FM s'affiche.
- A l'aide de la touche « MODE » (45) choisir la fréquence souhaitée (« FM » pour OUC ou « DAB » pour la réception numérique.
- Appuyer pendant 2 secondes sur la touche « ◀◀◀ » ou « ▶▶▶ » (44, 53) pour commencer la recherche automatique. Dès qu'une station est trouvée, la recherche s'arrête et vous entendez celle-ci. La fréquence s'affiche à l'écran, par ex. FM 103.50. S'il s'agit d'un émetteur stéréo, le symbole « ST » apparaît en haut à droite de l'écran.
- Appuyer de nouveau sur la touche « ◀◀◀ » ou « ▶▶▶ » (44, 53) pour continuer la recherche.
- Le réglage de la station trouvée peut aussi être affiné en appuyant brièvement sur la touche « ◀◀◀ » ou « ▶▶▶ » (44, 53)

### Remarque:

- Si le signal est faible, la réception stéréo peut être brouillée. Passer dans ce cas en mode mono (appuyer sur la touche « MENU », choisir « Audio Settings » avec « ◀◀◀ » ou « ▶▶▶ » puis appuyer sur « Select » (43), choisir « Mono only » avec « ◀◀◀ » ou « ▶▶▶ » puis appuyer sur « Select » (43). Repasser ensuite en mode radio avec « Menu ».

## RDS (FM)

- Dans le cas de stations FM avec RDS, le nom de la station s'affiche automatiquement à l'écran. Sur certaines stations, l'interprète et le titre s'affichent également.
- D'autres informations peuvent – dès lors que diffusées par la station – être affichées en appuyant plusieurs fois sur la touche « Random/RDS » (39): fréquence (par ex. 103.50 MHz), type de programme (= PTY), date et heure.
- Si le signal est médiocre, les informations peuvent être illisibles voire impossibles à afficher.

## Mémorisation de stations radio (FM)

- Chercher la station.
- Appuyer brièvement sur la touche « PROG/CLK » (52). Le message « 1 Not Set » s'affiche à l'écran.
- Choisir l'emplacement souhaité à l'aide de la touche « ◀◀◀ » ou « ▶▶▶ » (44, 53), par ex. 05 puis sauvegarder en appuyant longuement sur « PROG/CLK » (52) (le message « Preset stored » s'affiche à l'écran).
- Répéter le processus pour mémoriser d'autres stations. 10 stations en tout peuvent être mémorisées (10 en ondes moyennes).
- La mémoire peut être parcourue à l'aide des touches « Preset + ou - » pour obtenir la station souhaitée. Les emplacements vides sont indiqués par « Not Set ».

## Lecture de CD, marche/arrêt

- Allumer la chaîne en appuyant sur la touche « STANDBY/ON ».
- Appuyer sur la touche « FUNCTION » jusqu'à ce que CD s'affiche.
- Ouvrir le lecteur à l'aide de la touche « ».
- Placer un CD (face imprimée vers le haut). Des mini-CD de 8 cm de diamètre peuvent aussi être lus.
- Refermer le lecteur avec la touche « OPEN/CLOSE ».
- Démarrer la lecture avec la touche PLAY/PAUSE ▶||. Le CD est d'abord reconnu puis le message « READING CD » s'affiche à l'écran. Ensuite, la lecture commence (numéro et durée du morceau s'affichent à l'écran).
- Le lecteur lit le CD jusqu'à la fin puis s'arrête automatiquement.
- Appuyer sur la touche PLAY/PAUSE ▶||. pour interrompre la lecture. Appuyer une nouvelle fois pour la reprendre.
- Appuyer sur la touche ■ pour arrêter la lecture.
- Ouvrir le lecteur avec la touche ◀ pour retirer le CD.

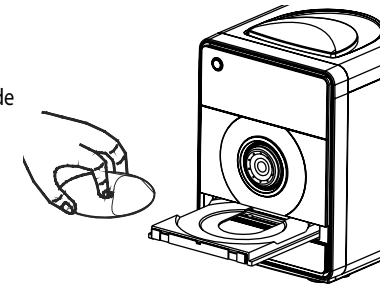

### Remarques:

- Les télévisions, téléphones mobiles, etc. peuvent provoquer des interférences. Eloigner dans ce cas davantage ces appareils.
- Des CD audio gravés ne peuvent être utilisés que s'ils ont été « finalisés » sur un PC. Dans le cas de CD gravés, des dysfonctionnements peuvent se produire pour des raisons de compatibilité. Cela ne veut pas dire que votre lecteur CD est défectueux. Essayer un autre type de CD.
- Si la ESP (Electronic Shock protection) est activée, « ESP » est allumé en continu.
- Lire les informations relatives aux CD, page 23.





## Choisir le titre du CD

- Le titre actuel peut être ré-écouté en appuyant une fois sur la touche ◀◀◀. Appuyer une nouvelle fois pour accéder au titre précédent.
- La touche ▶▶▶ permet d'accéder au titre suivant.
- Un recul ou une avance rapide s'obtient en maintenant la touche « ◀◀◀ » ou « ▶▶▶ » appuyée. Pendant un recul ou une avance rapide, le son est moins fort.

## Lecture de CD MP3/WMA, marche/arrêt

- Allumer la chaîne en appuyant sur la touche « STANDBY/ON ».
- Appuyer sur la touche « FUNCTION » jusqu'à ce que CD s'affiche.
- Ouvrir le lecteur à l'aide de la touche « ».
- Placer un CD (face imprimée vers le haut). Des mini-CD de 8 cm de diamètre peuvent aussi être lus.
- Refermer le lecteur avec la touche « OPEN/CLOSE ».
- Démarrer la lecture avec la touche PLAY/PAUSE ▶||. Le CD est d'abord reconnu puis le message « READING CD » s'affiche à l'écran. Ensuite, la lecture commence (numéro et durée du morceau s'affichent à l'écran).
- Le lecteur lit le CD jusqu'à la fin puis s'arrête automatiquement.
- Appuyer sur la touche PLAY/PAUSE ▶||. pour interrompre la lecture. Appuyer une nouvelle fois pour la reprendre.
- Appuyer sur la touche ■ pour arrêter la lecture.
- Ouvrir le lecteur avec la touche ■ pour retirer le CD.

## Choix d'un titre MP3/WMA

- Le titre actuel peut être ré-écouté en appuyant une fois sur la touche «◀◀» Appuyer une nouvelle fois pour accéder au titre précédent et ainsi de suite.
- La touche «▶▶» permet d'accéder au titre suivant.
- Un recul ou une avance plus rapide s'obtient en maintenant la touche «◀◀» ou «▶▶» appuyée. Pendant un recul ou une avance rapide, le son est coupé.
- Des titres peuvent être directement choisis avec la télécommande, en saisissant le numéro (3 chiffres maxi) et en appuyant sur PLAY/PAUSE .

## Choix d'un CD ou album MP3/WMA

- Les CD MP3/WMA permettent en plus de choisir l'album à l'aide des touches « PRESET/ALBUM/MENU +/- ». Le numéro de l'album apparaît à gauche de la durée du morceau.





## Affichage des titres du CD MP3/WMA

- Les CD MP3/WMA permettent de donner le titre, le nom de l'artiste et l'album dans la mesure où ils sont mémorisés sur le CD.





## Choix d'un CD ou album MP3/WMA

Les CD MP3/WMA permettent de trouver des titres d'après les noms dans la mesure où ils sont mémorisés sur le CD.

### 1. Recherche d'un titre dans l'ordre alphabétique

- Mettre un CD
- Appuyer 2 fois sur la touche « ESP/ID3/FIND » (35). Une loupe et un « A » s'affichent à l'écran.
- Les touches «◀◀» ou «▶▶» (44/53) permettent de faire défiler les titres dans l'ordre alphabétique.
- Appuyer sur la touche PLAY/PAUSE  pour écouter le titre recherché. Le mode recherche se ferme automatiquement.
- On peut aussi quitter le mode recherche en appuyant sur la touche .

### 2. Recherche d'un album par ordre alphabétique

- Mettre un CD
- Appuyer 2 fois sur la touche « ESP/ID3/FIND » (35). Une loupe et « Dir » s'affichent à l'écran.
- Les touches «◀◀» ou «▶▶» (44/53) permettent faire défiler les albums dans l'ordre alphabétique.
- Appuyer sur la touche PLAY/PAUSE  pour écouter l'album recherché. Le mode recherche se ferme automatiquement.
- On peut aussi quitter le mode recherche en appuyant sur la touche .

## Information relatives au MP3/WMA









- MP3 (MPEG 2, version 3) et WMA (Windows Media Formatted) sont des formats de fichier audio pour la musique. Ils sont très compressés et nécessitent, par rapport à des titres sur CD audio normaux, beaucoup moins de mémoire.
- Les CD MP3 ont une durée d'enregistrement bien supérieure aux 74 minutes d'un CD audio normal. La durée d'enregistrement exacte dépend du taux de compression du titre. Le taux de compression est indiqué en « kbps » (kilobits par seconde), par ex. 128 kbps. Plus ce chiffre est élevé, plus la qualité du son est bonne et plus le fichier MP3 est gros. La durée d'enregistrement sur un CD-R est en revanche plus courte. Normalement, un CD-R peut contenir environ 250 à 300 minutes d'enregistrement à un taux de compression de 128 kbps.
- Les titres musicaux au format MP3 peuvent être enregistrés avec un texte d'information, lesquels sont une partie du fichier. Titres et noms des artistes peuvent être enregistrés. La chaîne peut ensuite les trouver.
- Les titres MP3/WMA peuvent être téléchargés sur Internet (merci de respecter les droits d'auteur) ou convertis avec un logiciel spécial sur un PC/MAC.

## Lecture programmée du CD









Quelques 64 titres peuvent être mémorisés dans l'ordre souhaité.

- Mettre un CD. Si un CD est en cours de lecture, arrêter le avec la touche  (46).

### 1. Programmation et lecture des CD audio « normaux »







- Appuyer sur la touche « PROG/CLK » (52) pour activer la fonction de programmation. « PROGRAMM » et « P-01 » pour le premier emplacement s'affichent à l'écran.
- Choisir le premier morceau à l'aide de la touche «◀◀» ou «▶▶» (44/53) puis confirmer avec la touche « PROG/CLK » (52). « P-02 » s'affiche pour le deuxième emplacement.
- Choisir le morceau suivant à l'aide de la touche «◀◀» ou «▶▶» (44/53) puis confirmer avec la touche « PROG/CLK » (52). « P-03 » s'affiche pour le troisième emplacement.
- Répéter le processus jusqu'à ce que tous les titres souhaités soient choisis.
- Commencer la lecture du programme avec la touche PLAY/PAUSE . Le CD est reconnu puis le premier titre programmé est joué (numéro et durée du morceau s'affichent à l'écran, avec un « P » pour lecture de programme en bas à gauche.
- Les touches «◀◀» ou «▶▶» (44/53) permettent de passer au titre programmé suivant ou de revenir au précédent.
- Arrêter la lecture du programme avec la touche d'arrêt  (le programme s'efface en même temps).

### 2.2. Programmation et lecture des CD MP3/WMA

- Appuyer sur la touche « PROG/CLK » (52) pour activer la fonction de programmation. « PROGRAMM » et « P-01 » pour le premier emplacement s'affichent à l'écran. « 00 » clignote en même temps pour l'album souhaité.
- Choisir l'album à l'aide de la touche «◀◀» ou «▶▶» (44/53) puis confirmer avec la touche « PROG/CLK » (52). Le numéro du titre « 000 » clignote maintenant à l'écran.
- Choisir le morceau à l'aide de la touche «◀◀» ou «▶▶» (44/53) puis confirmer avec la touche « PROG/CLK » (52). « P-02 » s'affiche pour le deuxième emplacement.
- Répéter le processus jusqu'à ce que tous les titres souhaités soient choisis.
- Commencer la lecture du programme avec la touche PLAY/PAUSE . Le CD est reconnu puis le premier titre programmé est joué (numéro et durée du morceau s'affichent à l'écran, avec un « P » pour lecture de programme en bas à gauche.
- Les touches «◀◀» ou «▶▶» (44/53) permettent de passer au titre programmé suivant ou de revenir au précédent.
- Arrêter la lecture du programme avec la touche d'arrêt  (le programme s'efface en même temps).

## Fonction de répétition (REPEAT)

La fonction de répétition permet de répéter un morceau, un CD, un album ou un programme.

- Appuyer 1 fois sur la touche « REPEAT/VIDEO OUT » (40) de la télécommande pour répéter le morceau (  s'affiche à l'écran).
- Appuyer 2 fois sur la touche « REPEAT/VIDEO OUT » (40) de la télécommande pour répéter le CD (  s'affiche à l'écran).
- Avec des CD MP3/WMA, seul un album peut en plus être répété: appuyer 3 fois sur la touche « REPEAT/VIDEO OUT » de la télécommande pour répéter l'album (  pour « Directory » s'affiche à l'écran).
- Pour désactiver la fonction de répétition et lecture aléatoire, appuyer sur la touche « REPEAT/VIDEO OUT » de la télécommande jusqu'à ce que ,  ou  disparaissent.

## Lecture aléatoire (RANDOM)

La lecture aléatoire permet de lire les titres d'un CD dans un ordre au hasard.

- Démarrer la lecture aléatoire en appuyant sur la touche « RANDOM » (39) de la télécommande. R s'affiche à l'écran.
- Appuyer une nouvelle fois sur la touche « RANDOM » (39) de la télécommande pour arrêter la lecture aléatoire.

## Fonction de lecture des intros (INTRO)

Cette fonction permet de jouer le début de tous les morceaux d'un CD les uns après les autres pendant 10 secondes.

- Démarrer la lecture des intros en appuyant sur la touche « MENU/INTRO » (41) (1 s'affiche à l'écran).
- Appuyer une nouvelle fois sur la touche « RANDOM » (39) de la télécommande pour arrêter la fonction de lecture des intros.

## Fonction antichoc « ESP »

La fonction antichoc empêche les trous de modulation en cas de choc ou lorsque la chaîne est soumise à des vibrations. La chaîne conserve d'abord pour cela les données musicales du CD dans une mémoire intermédiaire.

- Appuyer sur la touche « ESP/ID3/FIND » (35) pour activer la fonction antichoc (ESP s'affiche en bas à droite près de la durée du morceau). Appuyer une nouvelle fois sur la touche pour la désactiver.

### Remarques:

- Avec la fonction antichoc, le CD tourne plus vite et la mémoire intermédiaire travaille.
- La fonction antichoc ne permet d'éliminer les arrêts de fonctionnement des CD rayés.
- Dès qu'il s'agit d'un CD MP3, la fonction antichoc est activée et ne peut être désactivée.
- Les dérangements/trous de modulation importants ne sauraient être compensés par l'ESP.

## Raccordement de l'iPod

Un iPod® peut être raccordé à la minichaine stéréo pour lire de la musique. Ouvrir pour ce faire le couvercle sur la face supérieur (le glisser vers l'arrière). L'iPod peut être commandé de trois manières: depuis l'iPod même, depuis la chaîne (avec la touche de commande (10) ou depuis la télécommande.

- Avant la première utilisation, il est nécessaire d'installer un « adaptateur pour Ipod » approprié dans la station d'accueil (2).

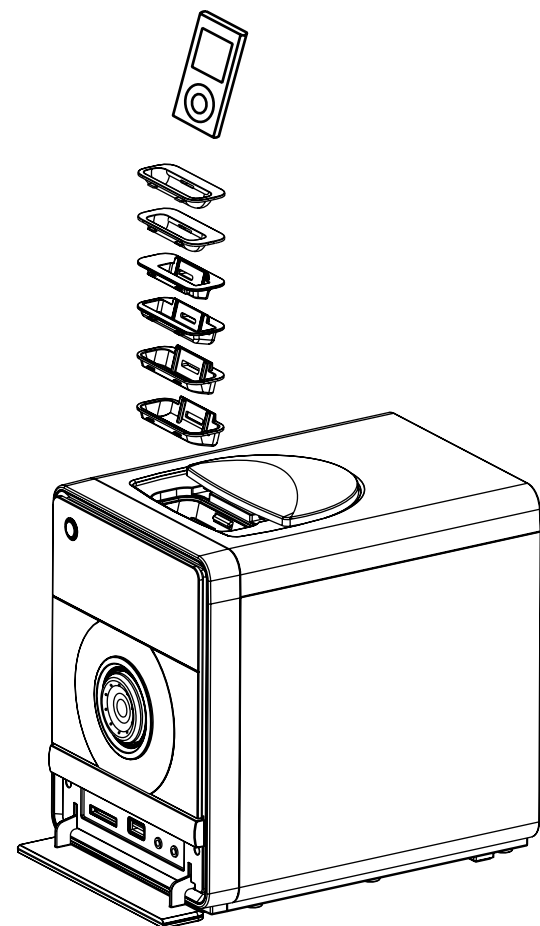

- Le tableau suivant dresse la liste des adaptateurs. Au dos de ces derniers figure une lettre (A à F) permettant de les reconnaître facilement.  
Remarque: Ne jamais insérer un iPod sans ou avec un « adaptateur pour iPod » non approprié dans la station d'accueil sous peine d'endommager les contacts de l'iPod et de la station d'accueil (garantie non valable).
- Bien insérer l'iPod jusqu'à la butée.

		A	B	C	D	E	F
iPod touch	8GB						X
	10GB						X
3G nano	4GB					X	
	8GB					X	
iPod classic	80GB			X			
	160GB		X				
2G nano	2GB				X		
	4GB				X		
	8GB				X		
5G iPod (with video)	30GB			X			
	60GB		X				
	80GB		X				
iPod nano	2GB				X		
	4GB				X		
iPod photo	20GB		X				
	30GB		X				
	40GB	X					
	60GB	X					
4G iPod	20GB		X				
	40GB	X					
iPod mini	4GB		X				
	6GB		X				
3G iPod (Play only will not charge)	10GB		X				
	15GB		X				
	20GB		X				
	30GB	X					
	40GB	X					

### Lecture de l'iPod, marche/arrêt

- Allumer la chaîne en appuyant sur la touche « STANDBY/ON ».
- Appuyer sur la touche « FUNCTION » jusqu'à ce que iPod s'affiche.
- Commencer la lecture à l'aide de la touche PLAY/PAUSE « uÇÇ ». (sur la chaîne ou la télécommande). Le morceau en cours de lecture s'affiche sur l'iPod®.
- L'iPod lit jusqu'à la fin de la liste de lecture ou de l'album (en fonction de ce qui a été lu en dernier).
- Appuyer sur la touche « PLAY/PAUSE « uÇÇ », pour interrompre la lecture. Appuyer une nouvelle fois pour la reprendre.
- La touche « MENU » (46) sur la télécommande permet de revenir au menu principal dans l'iPod.
- Les touches « PRESET/ALBUM/MENU » (42) sur la télécommande permettent faire défiler le menu de l'iPod vers l'avant ou l'arrière.
- La touche « SELECT » (43) sur la télécommande permet faire un choix dans le menu de l'iPod.
- L'iPod peut être retiré à tout moment de la chaîne.

### Choix d'un titre de l'iPod

- Le titre actuel peut être rejoué en appuyant une fois sur la touche « ◀◀◀ » (44). Appuyer une nouvelle fois pour revenir au titre précédent.
- La touche « ▶▶▶ » (53) permet de passer au titre suivant.
- Un recul ou une avance rapide s'obtient en maintenant la touche « ◀◀◀ » ou « ▶▶▶ » appuyée. Pendant un recul ou une avance rapide, le son est moins fort.
- La touche « MENU » sur la télécommande permet de remonter d'un niveau dans le menu de l'iPod.

### iPod et fonction de réveil

- La fonction de réveil (v. page 7) permet d'être réveillé par l'iPod. Choisir pour ce faire le morceau avec lequel vous souhaitez être réveillé et arrêter l'iPod avec la touche « PLAY/PAUSE « ▶▶▶ ».

### Fonction de mise en charge

- Un iPod utilisé voit sa batterie automatiquement rechargée. L'affichage de charge normal apparaît sur l'écran de l'iPod.

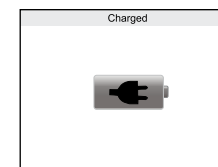
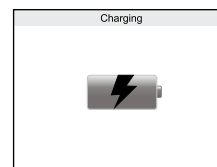

## Lecture de films depuis l'iPod

- Avec certains iPod, il est possible de regarder des films. Ceux-ci peuvent être regardés sur un poste de télévision raccordé à la minichaine stéréo. Le tableau suivant indique sur quelle prise le poste de télévision doit être branché.
- Appuyer plusieurs fois sur « REPEAT/VIDEO OUT » (40) pour passer d'une sortie à l'autre (« Component, S-Vidéo ou Composité »). Choisir la bonne sortie conformément au tableau ci-dessous.

### Remarques:

- Les câbles de raccordement ne sont pas fournis.
- Si aucune image n'apparaît, contrôler/ajuster les réglages de l'iPod (dans le menu « Video », le point « Sortie TV » dans « Réglages » doit être sur « Marche »).

iPod Models	3G iPod	iPod mini	4G iPod	iPod photo	iPod nano	5G iPod	2G nano	iPod Classic	3G nano	iPod touch	iPhone	iPhone 3G
<b>Video output</b>												
<b>Composite</b>	No	No	No	Yes	No	Yes	No	Yes	Yes	Yes	No	No
<b>Component</b>	No	No	No	No	No	No	No	Yes	Yes	Yes	No	No

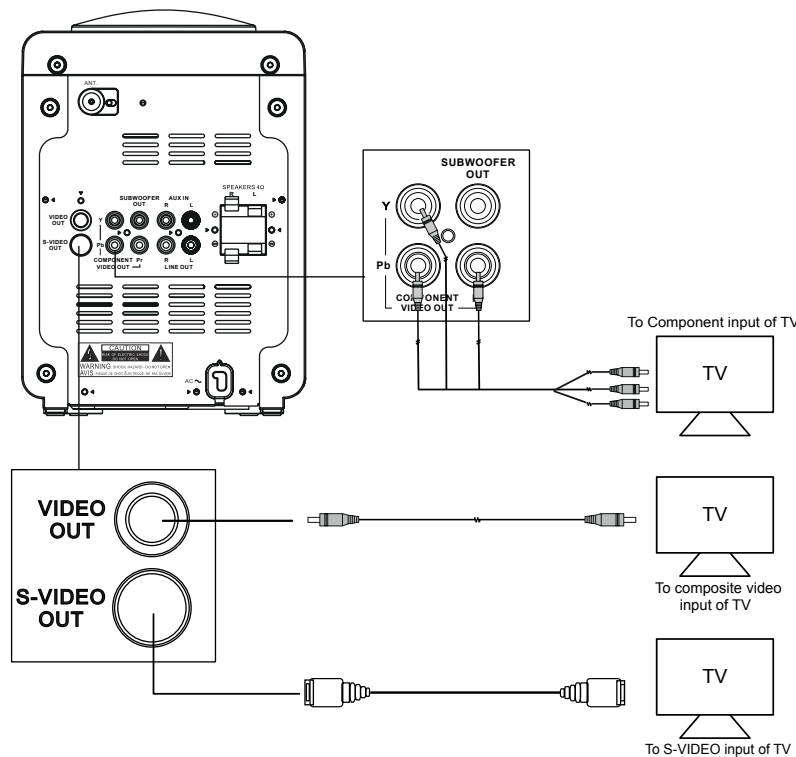

\*) iPod est une marque déposée de la Sté. Apple Inc.

## MEMORY, la mémoire interne

La chaîne dispose d'une mémoire interne 4GB dans laquelle de la musique peut être enregistrée et depuis laquelle elle peut être écoutée. Les formats MP3 et WMA sont compatibles.

- Allumer la chaîne en appuyant sur la touche « STANDBY/ON ».
- Presser plusieurs fois la touche « FONCTION » jusqu'à ce que MEMORY s'affiche (MEMORY clignote à l'écran). Après quelques secondes, le nombre d'albums (par ex. 08) et le nombre de morceaux (par ex. 132) s'affichent à l'écran.
- Commencer la lecture avec la touche PLAY/PAUSE «▶▶» (numéro et durée du morceau s'affichent à l'écran).
- Appuyer sur la touche PLAY/PAUSE «▶▶» pour interrompre la lecture. Appuyer une nouvelle fois pour la reprendre.
- Appuyer sur la touche ■ pour arrêter la lecture.
- Le titre actuel peut être ré-écouté en appuyant une fois sur la touche «◀◀». Appuyer une nouvelle fois pour accéder au titre précédent.
- La touche «◀◀» o «▶▶» permet d'accéder au titre suivant.
- Un recul ou une avance rapide s'obtient en maintenant la touche «◀◀» o «▶▶» appuyée. Pendant un recul ou une avance rapide, le son est coupé.
- La touche « PRESET/ALBUM/MENU » +/- (42) permet de faire défiler les albums.
- Comme pour les CD MP3, titres et albums peuvent être répétés ou lus au hasard à l'aide des touches « REPEAT » et « RANDOM » (voir aussi page 40)

## Conversion de CD en fichiers MP3 / enregistrement de CD

Avec cette fonction, il est possible de convertir des « CD normaux » en fichiers MP3 sans l'aide d'un ordinateur. Ceux-ci peuvent être sauvegardés soit dans la mémoire interne (voir plus haut), sur une carte SD ou dans une mémoire flash USB. Trois niveaux de qualité différents (High = élevé, Middle = moyen, Low = bas) et deux niveaux de vitesse (1x et 2x = vitesse doublée) sont disponibles.

**Conseil:** plus la qualité est élevée, moins les morceaux enregistrés sont nombreux. Utiliser la qualité élevée pour un bon rendu musical et la qualité basse par ex. pour des interviews.

- Allumer la chaîne en appuyant sur la touche « STANDBY/ON ».
- Si l'enregistrement doit se faire sur carte SD ou lecteur flash, les insérer/brancher.
- Presser plusieurs fois la touche « FONCTION » jusqu'à ce que CD s'affiche.
- Ouvrir le CD avec la touche « OPEN/CLOSE » (16).
- Mettre un CD (face imprimée vers le haut).
- Refermer le CD avec la touche « OPEN/CLOSE » (16).
- Appuyer sur la touche « REC » (54) (« REC -> MEMORY » clignote en bas à gauche de l'écran).
- Choisir à l'aide des touches «◀◀» o «▶▶» (44/53) l'endroit où la musique doit être sauvegardée: MEMORY pour la mémoire interne, USB pour le lecteur flash ou CARD pour la carte SD. Confirmer en appuyant sur la touche « REC ». « High » clignote à l'écran.
- Choisir à l'aide des touches «◀◀» o «▶▶» (44/53) la qualité de repiquage (High = haute, Low = basse). Appuyer sur REC pour confirmer. «Speed 2x» clignote sur l'écran
- Choisir à l'aide des touches «◀◀» o «▶▶» (44/53) la vitesse de repiquage: 2 fois pour vitesse double, 1 fois pour vitesse simple (si 2 fois la vitesse, le son est coupé pendant le repiquage).
- Confirmer et commencer l'enregistrement en appuyant sur la touche « REC ». Le CD démarre automatiquement et la musique est enregistrée en tant que fichier MP3 dans la mémoire souhaitée. « REC -> MEMORY » (ou carte ou USB) clignote à l'écran. La mémoire restante en heures, minutes et secondes s'affiche en haut à droite de l'écran
- L'enregistrement s'arrête automatiquement une fois le CD copié (ou avant si la mémoire est pleine).
- L'enregistrement peut être arrêté à tout moment en appuyant 2 fois sur la touche « REC » (54) ou 1 fois sur la touche « STOP » (46). « REC OK » s'affiche brièvement à l'écran puis le numéro et la durée totale des morceaux du CD réapparaissent.



## Enregistrement depuis radio, iPod, mémoire interne, port AUX, CARD ou USB

Il est possible d'enregistrer depuis la radio (DAB+ ou FM). Il est également possible de copier des morceaux d'une mémoire vers une autre, par ex. iPod vers carte SD ou mémoire interne. Les CD MP3 aussi peuvent être copiés dans la mémoire interne.

**Remarque:** une sauvegarde dans l'iPod est impossible. Utiliser pour cela un « iTunes »

- Allumer la chaîne en appuyant sur la touche « STANDBY/ON ».
- Si l'enregistrement doit se faire sur carte SD ou lecteur flash, les insérer/brancher.
- Presser plusieurs fois la touche « FONCTION » jusqu'à ce que la source souhaitée s'affiche, par ex. DAB/FM.
- Appuyer sur la touche « REC » (54) (« REC -> MEMORY » clignote en bas à gauche de l'écran).
- Choisir à l'aide des touches ◀◀◀ ou ▶▶▶ (44/53) l'endroit où la musique doit être sauvegardée: MEMORY pour la mémoire interne, USB pour le lecteur flash ou CARD pour la carte SD. Confirmer en appuyant sur la touche « REC », « High » clignote à l'écran.
- Choisir à l'aide des touches ◀◀◀ ou ▶▶▶ (44/53) la qualité d'enregistrement (High = élevée, Low = basse).
- Confirmer et commencer l'enregistrement en appuyant sur la touche « REC ». La musique est enregistrée en tant que fichier MP3 dans la mémoire souhaitée.
- L'enregistrement peut être arrêté à tout moment en appuyant 2 fois sur la touche « REC » (54) ou 1 fois sur la touche « STOP » (46). « REC OK » s'affiche brièvement à l'écran puis la station de radio, le numéro et la durée totale des morceaux de la source musicale réapparaissent.
- L'enregistrement s'arrête automatiquement lorsque la mémoire-cible est pleine.

## Effacement de la mémoire

Des dossiers sauvegardés peuvent être effacés de la mémoire interne, de la carte SD et du lecteur flash USB:

- Allumer la chaîne en appuyant sur la touche « STANDBY/ON ».
- Appuyer sur la touche « REC » (54) jusqu'à ce que le « Select Delete » clignote à l'écran. Confirmer à l'aide de la touche « REC » (54).
- Choisir à l'aide des touches ◀◀◀ ou ▶▶▶ (44/53) le dossier qui doit être effacé. Confirmer à l'aide de la touche « REC » (54). MEMORY clignote quelques secondes puis le dossier est effacé. Ensuite, le nombre de dossiers et le nombre de morceaux réapparaissent.

## Fonction endormissement (SLEEP)

- En état de marche, appuyer sur la touche « SLEEP » (29) jusqu'à ce que l'heure d'endormissement souhaitée apparaisse (est réglée en phases de 10 minutes, de 10 à 90 minutes). SLP pour SLEEP s'affiche en haut à gauche de l'écran. La chaîne s'arrête automatiquement une fois le temps choisi. Si vous écoutez un CD d'une durée de 45 minutes et si vous avez par exemple choisi 90 minutes, la chaîne s'arrête au bout de 45 minutes.
- La chaîne peut être arrêtée avant en appuyant sur la touche « Standby ».

## RACCORDEMENTS

### Raccordement et lecture d'un lecteur flash USB ou d'une carte SD

Un lecteur MP3 avec mémoire dite flash peut être raccordé à la prise USB sur la face avant. Une carte SD/MMC contenant des données MP3 peut être insérée dans la fente « FLASH MEMORY ».

- Mettre le lecteur MP3 dans la prise USB ou la carte SD dans la fente (étiquette vers le haut).
- Appuyer sur la touche « FONCTION » jusqu'à ce que USB ou CARD s'affiche.

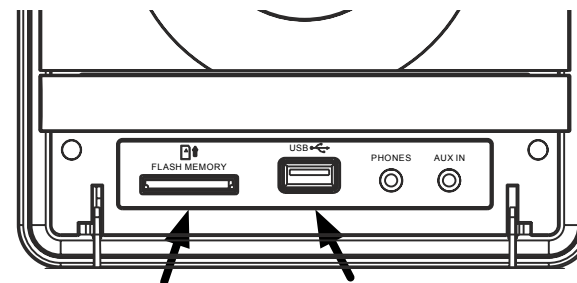

- Une connexion s'établit via la prise USB avec le lecteur MP3 ou la carte SD (USB ou CARD clignote à l'écran). Après quelques secondes, le nombre d'albums (par ex. 04) et le nombre de morceaux (par ex. 056) s'affichent à l'écran.
- Démarrer la lecture avec la touche PLAY/PAUSE ▶▶▶. Le numéro et durée des morceaux s'affichent à l'écran.
- Appuyer sur la touche PLAY/PAUSE ▶▶▶ pour interrompre la lecture. Appuyer une nouvelle fois pour la reprendre.
- Appuyer sur la touche ■ pour arrêter la lecture.
- Le titre actuel peut être ré-écouté en appuyant une fois sur la touche ◀◀◀. Appuyer une nouvelle fois pour accéder au titre précédent.
- La touche ▶▶▶ permet d'accéder au titre suivant.
- Un recul ou une avance rapide s'obtient en maintenant la touche ◀◀◀ ou ▶▶▶ appuyée. Pendant un recul ou une avance rapide, le son est coupé.
- Comme pour les CD MP3, titres et albums peuvent être répétés ou lus au hasard à l'aide des touches « REPEAT » et « RANDOM » (voir aussi page 40)

#### Remarques:

- Bien que la chaîne stéréo satisfasse aux normes USB 1.1 et 2.0, il peut arriver que certains lecteurs MP3 ne fonctionnent pas (pour cause de non-respect de la norme).
- Des données MP3 et WMA sont compatibles.
- Les lecteurs MP3 avec disque dur intégré ne fonctionnent pas.
- Les cartes SD, SDHC ou MMC ne peuvent être insérés que dans un seul sens (face imprimée vers le haut et coin arrondi vers la droite).
- Ne jamais retirer la carte pendant la lecture (perte de données possible); arrêter la lecture avant.

## AUX ; raccordement d'un appareil de lecture externe

Il est également possible de lire de la musique depuis un appareil de lecture externe (par ex. platine cassette, lecteur MP3). Deux ports AUX sont prévus à cet effet:

- Prise jack de 3,5 mm sur la face avant sous le couvercle (sous le lecteur CD). Cette prise AUX est destinée à des appareils portables (par ex. lecteur MP3).
- 4 prises Cinch sur la face arrière (AUX In et Out). Ce type de port est idéal pour les platines cassette puisqu'il est aussi possible d'enregistrer via la prise « AUX Out ».
- Raccorder l'appareil de lecture externe.
- Appuyer sur la touche «FUNCTION» jusqu'à ce que AUX s'affiche.

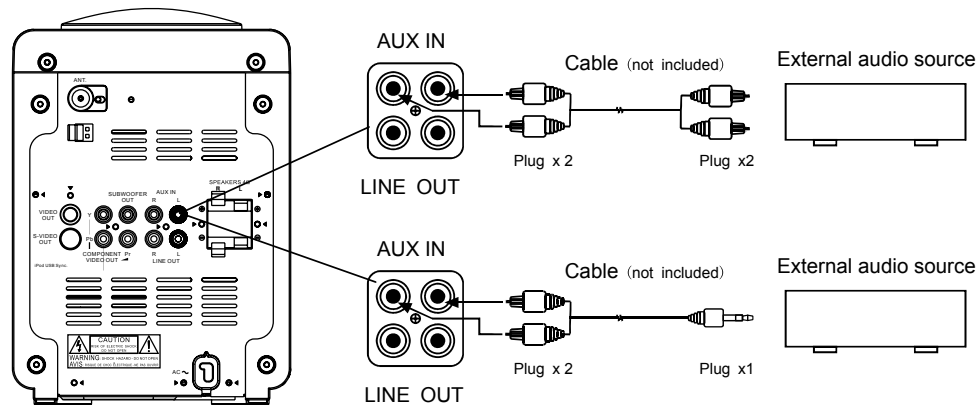

## Raccordement du caisson de basse

- Un caisson de basse actif peut être raccordé à la prise « Subwoofer Out » (30).

## Raccordement des écouteurs ou casque

- La prise (6) pour le casque ou les écouteurs se trouve sur le côté gauche en bas (sous le couvercle). Elle permet de brancher un casque d'écoute avec prise jack (3,5 mm).
- Baisser le volume avant de raccorder le casque ou les écouteurs.
- Ne pas écouter trop fort pour éviter des pertes auditives.
- Baisser impérativement le volume avant de débrancher le casque ou les écouteurs.

## Umbenennen

Es ist möglich die Namen der Musikquellen zu ändern, beispielsweise wenn Sie für ein angeschlossenes Kassettengerät «TAPE» anstelle von «AUX» anzeigen haben möchten:

- Taste «REC» (54.) drücken und gedrückt halten, um die Funktion «DELETE/RENAME» aufzurufen.
- Mit ◀◀◀ oder ▶▶▶ (44./53.) «RENAME» einstellen und mit Taste REC (54.) bestätigen.
- ◀◀◀ oder ▶▶▶ (44./53.) drücken und gedrückt halten, um «RENAME DIR. FILE» zu wählen.
- Mit ◀◀◀ oder ▶▶▶ (44./53.) das gewünschte «DIR/FILE» wählen, das Sie umbenennen wollen.
- Mit Taste «REC» Umbenennung bestätigen.
- Bewegen Sie den Cursor mit ▶▶▶ bis zum letzten Buchstaben vom Titelnamen.
- Drücken Sie die Taste PLAY/PAUSE/MODE
- Drücken Sie 5 Mal die Taste PRESET +
- Fahren Sie mit der Taste ▶▶▶ bis zu „Pfeil links“ ←
- Drücken Sie so oft die Taste «SELECT», bis alle Buchstaben vom alten Namen gelöscht sind.
- Wählen Sie den neuen Titelnamen mit den Tasten PRESET + / - bzw. mit den Tasten ◀◀◀ oder ▶▶▶ die gewünschten Buchstaben und bestätigen Sie diese mit «SELECT».
- Nachdem Sie den neuen Titelnamen eingegeben haben, speichern Sie diesen mit Taste «REC»

## DYSFONCTIONNEMENTS

- Des décharges électrostatiques peuvent provoquer des dysfonctionnements. Pour les éliminer, mettre l'appareil hors tension pendant quelques minutes (débrancher la prise ou retirer les piles le cas échéant).

## INFORMATIONS GÉNÉRALES

### Soin et entretien

- Manipuler les Cd avec soin. Leur durée de vie n'en sera que plus longue.
- Nettoyer le corps de l'appareil avec un chiffon doux, propre et légèrement humide.
- Ne jamais utiliser de solvant, d'essence ou tout autre produit chimique fort, car ils pourraient endommager la surface de l'appareil.
- Important: aucun liquide ne doit pénétrer dans l'appareil.

### Disques compacts/ CD

- Tenir le disque par les bords et le sortir en appuyant légèrement sur la partie centrale de sa boîte.
- Ne pas toucher la face brillante du CD et ne pas plier, tordre le CD.
- Insérer le CD dans le lecteur avec la face imprimée (label) vers le haut.
- Un CD sale ne peut pas être lu correctement. Si la surface enregistrée du disque est sale, l'essuyer soigneusement à l'aide d'un chiffon doux, du centre vers l'extérieur.  
Attention: ne jamais utiliser de solvant pour nettoyer un CD (spray, dissolvants, essence, etc.).
- Remettre le CD dans sa boîte après utilisation pour éviter qu'il ne se déforme.
- Veiller à ne pas rayer le CD en le sortant ou en le manipulant.
- Ne pas exposer le CD directement aux rayons du soleil, aux températures extrêmes et à une forte humidité.

## DONNÉES TECHNIQUES

Tension du réseau	230 V
Puissance de sortie	2 x 28 W (2 x 10 W RMS)
Puissance absorbée	76 W
Piles (non fournies)	télécommande: 2x 1.5 V / grandeur LR03 / AAA

## ELIMINATION

- Tout appareil hors d'usage peut être éliminé gratuitement dans un point de vente pour une élimination conforme
- Éliminez tout appareil défectueux et assurez-vous qu'il ne puisse plus être utilisé
- Ne pas le jeter dans les ordures ménagères (protection de l'environnement!)

## CONSIGNES DE SÉCURITÉ

1. LIRE LE MODE D'EMPLOI – Veuillez lire les conseils d'utilisation et de sécurité avant de mettre l'appareil en marche.
2. CONSERVER LE MODE D'EMPLOI – Veuillez conserver les conseils d'utilisation et de sécurité pour pouvoir les consulter ultérieurement si besoin est.
3. RESPECTER LES AVERTISSEMENTS – Veuillez respecter les avertissements figurant sur l'appareil et dans le manuel d'utilisation.
4. SUIVRE LES INSTRUCTIONS – Veuillez suivre les conseils d'utilisation.
5. EAU ET HUMIDITÉ – Veuillez ne pas utiliser l'appareil à proximité d'un réservoir d'eau, par ex.: à côté d'une baignoire, d'un évier, d'un lavabo, d'une piscine ou dans une pièce très humide. RISQUE DE DÉCHARGE ÉLECTRIQUE entre en contact avec l'eau. Dans ce cas, ne pas toucher l'appareil et le débrancher d'abord.
6. VENTILATION – Veuillez installer l'appareil de sorte qu'il bénéficie d'une ventilation suffisante et à ce que les prises d'air ne soient pas couvertes. Ne jamais couvrir l'appareil, ne pas le mettre sur un lit, un canapé, un gros tapis ou toute autre surface de ce genre, susceptible d'obstruer les aérations, ni dans un lieu où la ventilation serait insuffisante, par ex.: sur une étagère ou dans un placard.
7. CHALEUR – Veuillez ne pas installer l'appareil à proximité d'une source de chaleur, par ex.: un radiateur, une sortie d'air chaud, un four ou tout autre objet diffusant de la chaleur (y compris les amplificateurs).
8. ALIMENTATION – Veuillez raccorder l'appareil au courant strictement en conformité avec les instructions figurant dans le manuel d'utilisation et sur l'appareil.
9. PROTECTION DU CORDON D'ALIMENTATION – Veuillez disposer le cordon d'alimentation de sorte que personne ne puisse marcher dessus et qu'il ne puisse pas être débranché par un objet posé sur ou à côté de l'appareil. Veuillez aussi faire particulièrement attention à ce que le cordon soit bien relié à l'appareil et à la prise de courant.
10. NETTOYAGE – Veuillez nettoyer l'appareil uniquement selon les recommandations du fabricant.
11. NON UTILISATION – Veuillez débrancher le cordon de la prise de courant et retirer les piles lorsque l'appareil reste inutilisé pendant une période prolongée.
12. INTRODUCTION D'UN CORPS ÉTRANGER OU D'UN LIQUIDE – Veuillez vous assurer qu'aucun objet et/ou liquide ne puisse pénétrer dans l'appareil par les ouvertures.
13. RÉPARATIONS – L'appareil doit être réparé par un spécialiste si:
  - le cordon d'alimentation ou la fiche secteur sont endommagés.
  - les objets ou des liquides ont pénétré dans l'appareil.
  - l'appareil a été exposé à la pluie ou s'il est tombé dans l'eau.
  - l'appareil est tombé ou si le corps a été endommagé.
  - l'appareil ne semble pas fonctionner correctement ou si ses performances sont sensiblement modifiées.
14. ENTRETIEN – Veuillez procéder à l'entretien de l'appareil comme indiqué dans le manuel d'utilisation. Toute autre intervention doit être effectuée par un spécialiste.

#### AVERTISSEMENT:

veuillez protéger l'appareil de la pluie et de l'humidité pour éviter tout risque d'incendie ou de décharge électrique.



Ces indications figurent au bas, sur le côté ou au dos de l'appareil.

- Attention: pour éviter tout risque de décharge électrique, veuillez ne pas démonter le couvercle (ou le carter arrière). Les réparations doivent être effectuées par un spécialiste.
- Le symbole de l'éclair avec une flèche dans un triangle équilatéral est destiné à alerter l'utilisateur de la présence d'une tension «dangereuse» non isolée à l'intérieur de l'appareil, tension de magnitude suffisante pour constituer un risque de choc électrique pour les personnes.
- Le point d'exclamation dans un triangle équilatéral est destiné à alerter l'utilisateur de la présence d'instructions importantes de fonctionnement et de maintenance (réparation) dans les documents accompagnant l'appareil.
- Attention aux éclaboussures: « ne pas éclabousser l'appareil et ne pas poser des objets remplis d'eau, tels que des vases, sur l'appareil. »
- Avertissement: «veuillez vous assurer que l'appareil bénéficie d'une ventilation suffisante lorsqu'il est en marche.»
- Un espace d'au moins 100 mm autour de l'appareil est nécessaire à la bonne ventilation de l'appareil.
- Ne posez pas d'objet chaud ou enflammés (par ex.: une bougie) sur l'appareil.
- Retirer immédiatement les piles usagées de l'appareil et les éliminer de manière appropriée. Ne pas jeter les piles au feu et ne pas les recharger.

#### SECURITE DES APPAREILS A LASER

- Cet appareil utilise un laser invisible. Pour éviter tout risque de blessure, l'ouverture et l'entretien de cet appareil sont strictement réservés aux spécialistes.  
«ATTENTION: si cet appareil n'est pas utilisé conformément aux précautions d'usage mentionnées dans le mode d'emploi, la lumière dangereuse émise par le laser risque de se diffuser hors de l'appareil.»
- DANGER: la lumière invisible émise par le laser peut se diffuser hors de l'appareil si le couvercle de protection n'est pas fixé. Evitez absolument de regarder le rayon laser, même s'il n'est pas visible.
- ATTENTION: la lumière dangereuse émise par le laser peut se diffuser hors de l'appareil si le couvercle de protection n'est pas fixé.



CLASS 1 LASER PRODUCT



## Micro-HiFi-System DAB+ 300

### Congratulazioni!

Con questo Micro-HiFi-System avete acquistato un prodotto di qualità, realizzato con la massima cura. Se gestito in modo corretto, vi garantirà per anni delle ottime prestazioni. Prima di mettere in funzione l'apparecchio, vi preghiamo di leggere attentamente le presenti istruzioni d'uso e di osservare le indicazioni di sicurezza contemplate nelle ultime pagine del manuale.

**L'apparecchio non può essere utilizzato da persone che non conoscono a fondo le presenti istruzioni d'uso.**

### INDICE:

1. ELEMENTI DI COMANDO	Apparecchio Telecomando	Pagina 55 57
2. OPERAZIONI PRELIMINARI	Collocazione dell'impianto Collegamento degli altoparlanti Allacciamento alla rete elettrica / preparazione del telecomando Orario/ impostazione dell'orologio Impostazione del timer	58 58 58 59 59
3. MESSA IN FUNZIONE	Accensione/spengimento dell'apparecchio Selezionare la fonte di riproduzione: radio, CD, iPod, Card o Memory Regolazione del volume e del suono Modalità radio (DAB+) Modalità radio (FM) Avvio/arresto della riproduzione di un CD Selezione dei brani sul CD Avvio/arresto della riproduzione di un MP3/WMA-CD Informazioni su MP3/WMA Riproduzione programmata di CD Modalità di ripetizione (REPEAT) Ripetizione casuale (RANDOM) Funzione antishock «ESP» iPod Memory, la memoria interna Trasformare un CD in MP3 Registrazione da radio, iPod, memoria interna, AUX, CARD o USB Cancellare la memoria Funzione di spegnimento automatico	60 60 60 61 62 63 63 63 65 65 66 66 67 68 72 72 73 73 73
4. COLLEGAMENTI	Collegamento e riproduzione di un lettore MP3-Flash-Player o di una carta SD AUX; collegamento apparecchio di riproduzione esterno Collegamento del subwoofer Collegamento delle cuffie Umbenennen	74 75 75 75 76
5. MALFUNZIONAMENTI	Malfunzionamento dovuto a scariche elettrostatiche	77
6. INFORMAZIONI GENERALI	Pulizia e manutenzione, compact disc	77
7. SPECIFICHE TECNICHE		77
8. SMALTIMENTO		77
9. AVVERTENZE DI SICUREZZA		78

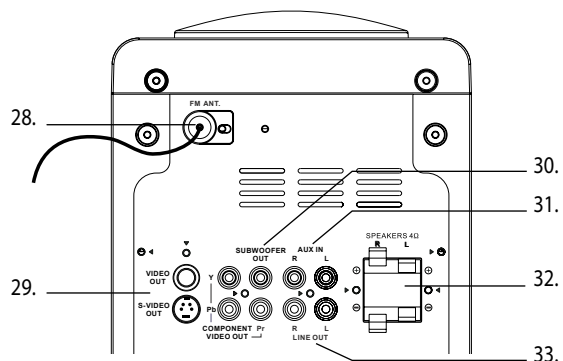
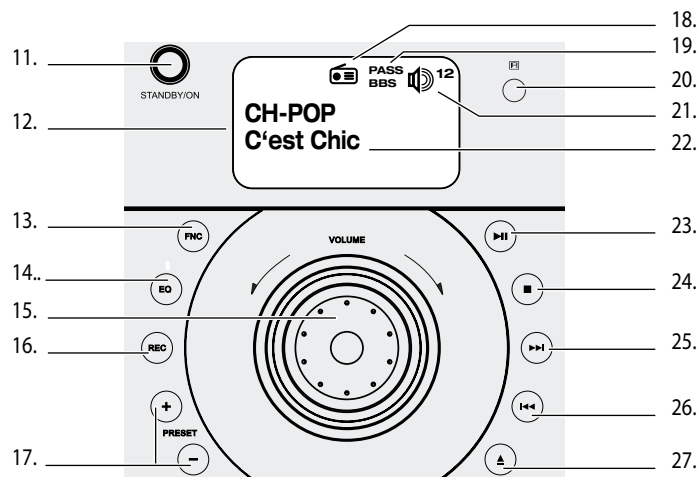
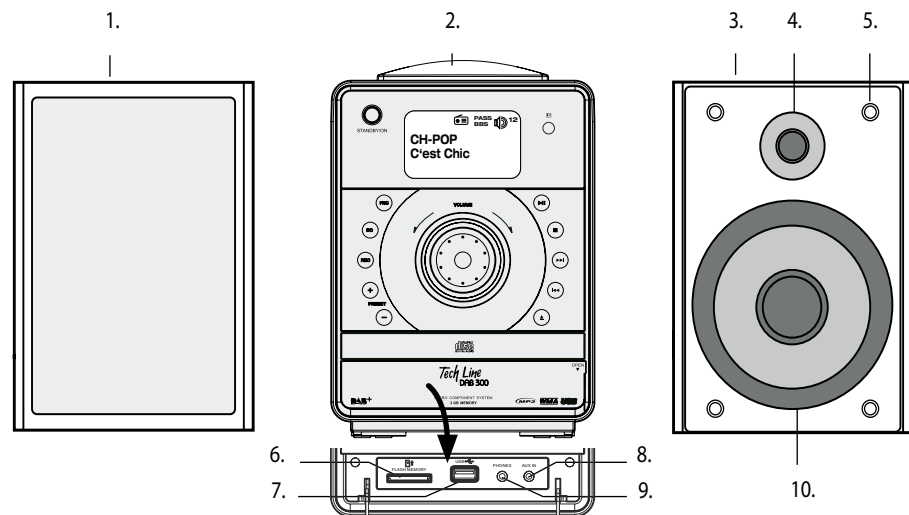

## ELEMENTI DI COMANDO

### Pannello frontale:

1. Altoparlante sinistro (con membrana)
2. Stazione docking iPod con membrana
3. Altoparlante destro (senza membrana)
4. Tweeter
5. Fissaggio per la copertura (4 x)
6. FLASH-MEMORY slot per carte SD (pag. 75)
7. USB porta USB per lettore Flash-MP3 (pag. 75)
8. AUX IN collegamento per apparecchio di riproduzione esterno (ad es. lettore MP3, cassette) (pag. 76)
9. PHONES presa per cuffia 3.5 mm (pag. 76)
10. Toni bassi

### Unità di comando:

11. STANDBY/ON interruttore acceso/spento (pag. 62)
12. LCD display (illuminato)
13. FNC (= FUNCTION) commutazione tra radio FM/DAB+, CD, iPod, AUX, USB, CARD e Memory (= memoria integrata) (pag. 62)
14. EQ equalizer; selezione delle diverse impostazioni del suono preprogrammate (pag. 62)
15. VOLUME regolazione del volume (girare) (pag. 62)
16. REC registrazione (pag. 73-75)
17. PRESET +/- sfogliare avanti/indietro la memoria o gli album
18. Symbol fonte musicale selezionata, ad es. radio
19. PASS / BBS impostazione equalizer / amplificazione dei bassi (pag. 62)
20. IR sensore telecomando
21. Symbol altoparlante acceso/spento e livello volume, ad es. «12»
22. Display fonte selezionata, ad es. per DAB+: stazione trasmittente e brano con interprete
23. ►►► PLAY/PAUSE tasto riproduzione e pausa
24. ■ tasto stop
25. ►►► SEARCH avanzamento rapido (CD/MP3/iPod)
26. ◀◀◀ SEARCH arretramento rapido (CD/MP3/iPod)
27. ▲ aprire/chiedere il vano CD

### Parte posteriore:

28. FM ANT. collegamento per DAB+, antenna FM o cavo di allacciamento (pag. 60)
29. VIDEO OUT collegamento per apparecchio TV (funziona solo con iPod, che permettono la riproduzione video) (pag. 72)
30. SUBWOOFER OUT collegamento per subwoofer per potenziamento dei bassi (non compreso nell'imballaggio) (pag. 76)
31. AUX IN collegamento per apparecchio di riproduzione esterno (ad es. per TV, registratore a cassette) (pag. 76)
32. SPEAKER prese di collegamento per i due altoparlanti (pag. 60)
33. LINE OUT collegamento per registratore (ad es. registratore a cassetta) (pag. 76)

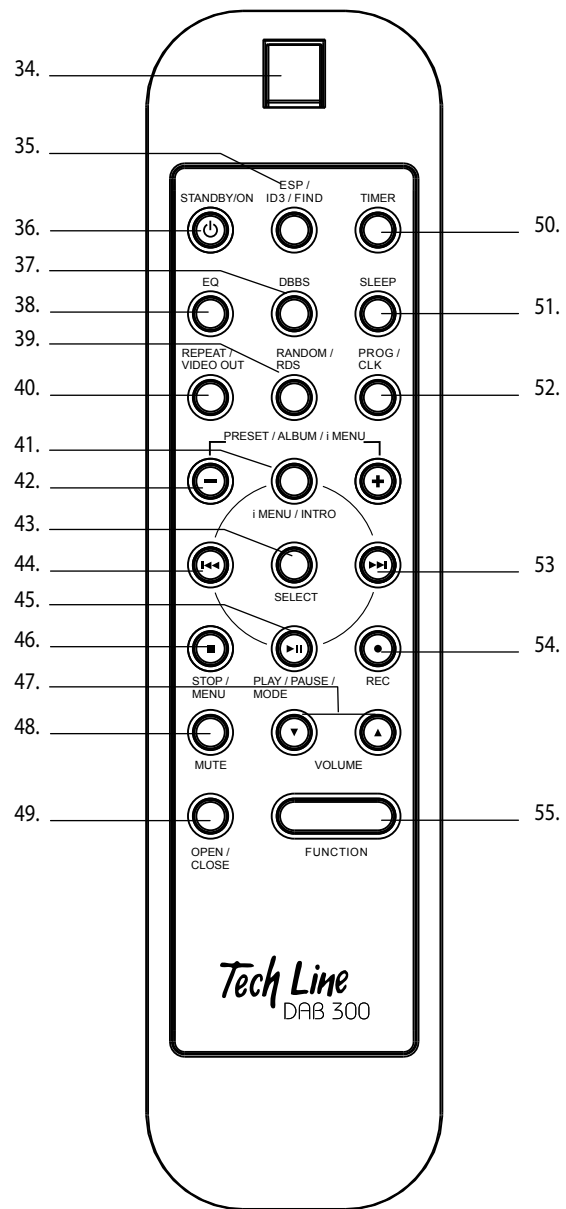

## ELEMENTI DI COMANDO

### Telecomando:

- |                           |  |
|---------------------------|--|
| 34. Trasmettitore         | invia dei comandi all'impianto stereo (orientare verso l'impianto stereo)  |
| 35. ESP / ID3 / FIND      | funzione antishock (pag. 64) / funzione di ricerca (pag. 62)   |
| 36. STANDBY/ON            | accendere/spegnere (pag. 58)   |
| 37. DBBS                  | accendere/spegnere l'amplificatore dei bassi (pag. 58)   |
| 38. EQ                    | impostazione equalizer (pag. 58)   |
| 39. RANDOM/RDS            | CD/MP3: riproduzione casuale (pag. 64) / FM: accensione display RDS (pag. 60) / DAB+: commutazione display (pag. 59) |
| 40. REPEAT/VIDEO OUT      | funzione ripetizione (pag. 64) / commutazione uscita video (pag. 68)   |
| 41. MENU / INTRO          | tasto MENU per iPod (pag. 67) / funzione inizio brano (pag. 64)  |
| 42. PRESET / ALBUM / MENU | effettuare le impostazioni nel menu / selezione dell'album   |
| 43. SELECT                | tasto di selezione   |
| 44. ◀◀                    | arretramento rapido (CD/MP3) / ricerca automatica (radio)  |
| 45. ▶▶                    | PLAY/PAUSE/MODE tasto riproduzione e tasto pausa   |
| 46. ■                     | STOP / MENU tasto stop / tasto menu  |
| 47. VOLUME                | impostazione volume  |
| 48. MUTE                  | funzione esclusione del microfono (spegne e riaccende il suono) (pag. 58.)   |
| 49. OPEN / CLOSE          | aprire/chiudere vano CD (11.)  |
| 50. TIMER                 | impostazione timer (7.)  |
| 51. SLEEP                 | funzione di spegnimento automatico (20.)   |
| 52. PROG / CLK            | memorizzazione di una stazione (pag. 59) / impostazione dell'orologio (pag. 57)                                      |
| 53. ▶▶▶                   | avanzamento rapido (CD/MP3) / ricerca automatica (Radio)   |
| 54. REC                   | avvio della funzione di registrazione (pag. 69)  |
| 55. FUNCTION              | commutazione tra radio FM/DAB+, CD, iPod, AUX, USB, CARD e Memory (pag. 58)  |

## OPERAZIONI PRELIMINARI

### Indicazioni di sicurezza

- Prima della messa in funzione osservare per favore le istruzioni di sicurezza a pagina 69.

### Collocazione dell'impianto

- Posizionare l'impianto e gli altoparlanti su un supporto stabile. Osservare per favore le istruzioni di sicurezza a pagina 74. Non collocare l'apparecchio direttamente sui mobili; i piedini in gomma, infatti, potrebbero lasciare dei residui
- Badare che sopra ci siano almeno 15 cm di spazio libero per l'iPod.

### Collegamento degli altoparlanti

- Srotolare il cavo degli altoparlanti.
- Collegare l'altoparlante destro ai due morsetti a sinistra. Per fare ciò, premere il bottone rosso (risp. nero) e introdurre la fine del cavo spelato nella fessura (il cavo rosso nel morsetto rosso / il cavo nero nel morsetto nero). Rilasciare il morsetto in modo tale che il cavo vada ad incastrarsi (dovrebbe essere visibile soltanto un po' di cavo argenteo).
- Collegare l'altoparlante sinistro alle due prese a destra.

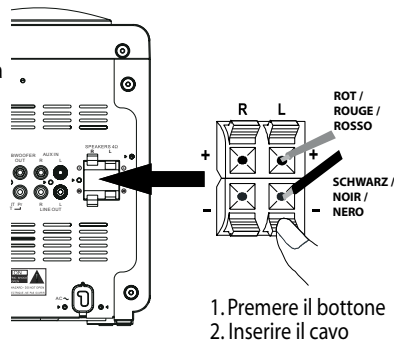

### Collegamento dell'antenna

- Per la ricezione radio è necessario collegare un'antenna alla presa «FM ANT» (28.). Per la ricezione DAB collegare l'antenna fornita con l'apparecchio. In alternativa si può comunque collegare l'impianto allacciando un cavo coassiale (non in dotazione) al cavo di alimentazione.

### Collegamento di altri apparecchi

- È possibile collegare altri apparecchi al Mini-Hifi-System. Vedi dettagli a pagina 72

### Allacciamento alla rete elettrica / preparazione del telecomando

- Collegare il cavo di alimentazione alla presa di corrente (230 V) (controllare che la tensione di rete corrisponda al voltaggio indicato sulla targhetta).
- In caso di non utilizzo per un periodo prolungato, ad es. durante le vacanze, staccare sempre la spina dalla presa di corrente (risparmio energetico).
- Aprire il coperchio del vano batterie (LR3 / AAA). Badare alla giusta polarità (vedi indicazioni nel vano batterie)!
- Richiudere il coperchio.

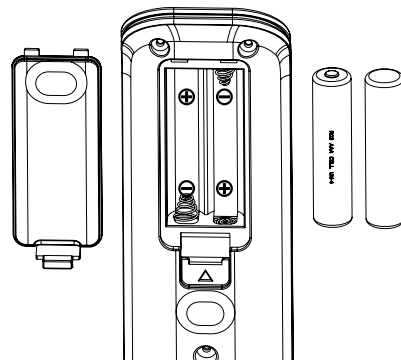

### Orario/ impostazione dell'orologio

L'ora viene visualizzata sul display LCD (12.) e va impostata al primo utilizzo e anche dopo un'interruzione di corrente.

- Per impostare l'ora corrente spegnere l'apparecchio, premendo il tasto **STANDBY**.
- Premere per 3 secondi il tasto «PROG / CLOCK» (52.) sul telecomando. Sul display lampeggia **24 HOURS**.
- Premere il tasto «◀◀◀» oppure «▶▶▶» (44./53.) per selezionare tra la visualizzazione nel formato 24 o 12 ore e confermare con il tasto «PROG / CLC» (14.). Sul display viene visualizzato **00:00** (le prime due cifre lampeggiano).
- Impostare l'ora con il tasto «◀◀◀» oppure «▶▶▶» (44./53.) e confermare con il tasto «PROG / CLC» (14.). Sul display viene visualizzato ad es. **20:00** (le ultime due cifre lampeggiano).
- Impostare i minuti con il tasto «◀◀◀» oppure «▶▶▶» (44./53.) e confermare con il tasto «PROG / CLC» (14.). Sul display compare l'ora impostata, ad es. **20:15**.

#### Nota:

- Se entro 5 secondi non viene premuto alcun tasto, l'apparecchio esce automaticamente dalla modalità di impostazione dell'ora. Ripetere la programmazione.

### Impostazione del timer

Mediante la funzione timer è possibile impostare l'ora di accensione e di spegnimento automatica dell'impianto stereo. In caso di interruzione di corrente, l'orario della sveglia viene cancellato.

- Premere per 1 secondo il tasto «TIMER» (50.) sul telecomando per impostare la sveglia. Sul display appare «On-Time» (le prime due cifre lampeggiano).
- Impostare l'ora della sveglia con il tasto «◀◀◀» oppure «▶▶▶» (44./53.). Confermare con il tasto «TIMER» (50.) sul telecomando. Sul display viene visualizzato ad es. **06:00** (le ultime due cifre lampeggiano).
- Impostare i minuti con il tasto «◀◀◀» oppure «▶▶▶» (44./53.). Confermare con il tasto «TIMER» (50.) sul telecomando. Sul display viene visualizzata l'ora impostata, ad es. **06:15**. Sul display appare «Off-Time» (le prime due cifre lampeggiano).
- Con il tasto «◀◀◀» oppure «▶▶▶» (44./53.) impostare l'ora di spegnimento. Confermare con il tasto «TIMER» (50.) sul telecomando. Sul display viene visualizzato ad es. **07:00** (le ultime due cifre lampeggiano).
- Impostare i minuti con il tasto «◀◀◀» oppure «▶▶▶» (44./53.). Confermare con il tasto «TIMER» (50.) sul telecomando. Sul display compare la fonte musicale, ad es. «DAB/FM» per la radio.
- Con il tasto «◀◀◀» oppure «▶▶▶» (44./53.) selezionare la fonte musicale selezionata (DAB/FM = radio, CD o iPod) e confermare con il tasto «TIMER» (50.) sul telecomando. Sul display in basso a sinistra viene visualizzato il volume della sveglia, ad es. «Vol 7».
- Selezionare il volume della sveglia con il tasto «◀◀◀» oppure «▶▶▶» (44./53.) e confermare con il tasto «TIMER» (50.) sul telecomando. Le impostazioni vengono visualizzate. Premendo il tasto «SELECT» (43.) attivare il timer. Viene visualizzato l'ultimo display precedente all'impostazione del timer, ad es. DAB/FM, mentre in alto a sinistra appare il simbolo della sveglia con una «A».
- L'apparecchio si accende all'ora desiderata e avvia la riproduzione del CD o dell'iPod oppure si sintonizza sull'ultima stazione radio ascoltata. L'apparecchio si spegne al raggiungimento dell'ora di spegnimento. Questo procedimento viene ripetuto ogni giorno.
- Spegnere l'apparecchio premendo il tasto «STANDBY / ON». La programmazione resta in memoria. Disattivare il timer (ad es. durante il fine settimana): spegnere l'apparecchio e premere il tasto «TIMER». La «A» in alto a sinistra si spegne e al suo posto viene nuovamente visualizzato il simbolo dell'orologio.
- Riattivazione del timer: premere il tasto «TIMER». Se le impostazioni sono ancora OK, riattivare il timer premendo «SELEKT» (43.).

#### Nota:

- Se entro 5 secondi non viene premuto alcun tasto, l'apparecchio esce automaticamente dalla modalità di programmazione.
- Se si inserisce un orario di spegnimento inferiore a quello di accensione viene visualizzata la scritta «Error».
- L'impostazione dell'ora e del timer può essere eseguita solo tramite il telecomando.



## MESSA IN FUNZIONE

### Accensione/ spegnimento dell'apparecchio

- Accendere l'apparecchio premendo il tasto grande «STANDBY/ON». Sul display con retroilluminazione blu compare la scritta **HELLO**. L'apparecchio si attiva con l'ultima modalità operativa selezionata, ad es. radio.
- Premendo di nuovo il tasto «STANDBY/ON» l'apparecchio si spegne. La retroilluminazione blu del display si spegne e sul display viene visualizzato dapprima «GOOD BYE» e poi l'ora, ad es. **20:15**.

### Selezionare la fonte musicale: Radio, CD, iPod, AUX, USB, Card o Memory

- Premendo più volte il tasto «FNC» (13.) sull'apparecchio oppure «FUNCTION» (55.) sul telecomando è possibile scegliere tra le differenti fonti musicali. Queste le opzioni:
  - **DAB/FM** = modalità radio
  - **CD** = modalità CD
  - **iPod** = modalità iPod
  - **AUX** = riproduzione dall'apparecchio collegato alla presa AUX
  - **USB** = modalità MP3: riproduzione dal lettore MP3 (collegato alla presa USB 7.)
  - **CARD** = modalità MP3: riproduzione dalla carta SD (slot 6.)
  - **MEMORY** = modalità MP3: riproduzione da memoria interna 4GB
- Al momento dello spegnimento viene memorizzata l'ultima modalità operativa, ad es. la modalità radio, che viene attivata automaticamente al momento della riaccensione.

### Regolazione del volume e del tono

- Il volume può essere alzato o abbassato con il regolatore rotondo «VOLUME-/+», girandolo a destra o a sinistra. Il livello di volume viene memorizzato e al momento della riaccensione dell'apparecchio viene automaticamente ripreso.
- Con il tasto «MUTE» (48. sul telecomando) l'audio viene soppresso, ad es. durante una telefonata. Premendo nuovamente il tasto, l'audio viene riattivato.
- Premendo ripetutamente il tasto «EQ» (=equalizzatore, sul telecomando) è possibile effettuare la scelta tra le differenti funzioni acustiche preprogrammate: ROCK, POP, JAZZ, PASS (=posizione neutra) e CLASSIC.
- Premendo ripetutamente il tasto «DBBS» è possibile accendere/spegnere l'amplificatore dei bassi (sul display appare brevemente DBB ON o OFF). Se l'amplificatore di bassi è attivato, in alto sul display viene visualizzato «BBS»

### Modalità radio (DAB+ o FM)

Il nuovo HiFi-Mini-System è dotato di due ricevitori: uno per la normale ricezione analogica OUC (= «FM») e l'altro per la nuova ricezione digitale DAB+, che garantisce un suono cristallino nelle regioni ben servite. Per ottenere dunque la miglior qualità del suono raccomandiamo la modalità DAB. Per le radio locali, che non dispongono ancora di tale modalità, raccomandiamo di selezionare OUC (= FM).

### Modalità radio (DAB+)

- Per la modalità DAB+ l'antenna DAB, fornita con l'apparecchio, deve essere inserita nella presa «FM-ANT» (28.) sul retro dell'apparecchio
- Accendere l'apparecchio con il tasto «STANDBY/ON».
- Premere ripetutamente il tasto «FUNCTION», finché viene visualizzato **DAB/FM**.
- Con il tasto «MODE» (45.) selezionare la gamma d'onde desiderata («FM» per OUC o «DAB» per la ricezione digitale).
- Alla messa in funzione iniziale, l'apparecchio ricerca automaticamente tutti le stazioni DAB. Durante la fase di ricerca, sul display appare «Scanning» e un display con barra. Viene in seguito visualizzata la lista delle stazioni con tutti i trasmettitori.
- Con i tasti «◀◀◀» o «▶▶▶» (44./53.) è inoltre possibile sfogliare la lista e, premendo «SELECT» (43.), riprodurre la stazione desiderata.
- È però possibile anche avviare la ricerca manuale: premere ■ /Menu (46.). Con i tasti «◀◀◀» o «▶▶▶» (44./53.) selezionare in seguito «Full scan» e confermare con «SELECT» 43. La ricerca viene avviata automaticamente.

#### Nota:

- In caso di modalità DAB, la ricezione di segnali deboli può essere migliorata orientando meglio l'antenna DAB.
- Premendo ripetutamente il tasto «Random/RDS» (39.) è possibile consultare le informazioni DAB (ora/data, tipo di musica, frequenza, errore di segnale, velocità di trasmissione).

### Memorizzare le stazioni radio (DAB+)

- Cercare la stazione.
- Premere brevemente il tasto «PROG / CLK.» (52.). Sul display viene visualizzato «1 Not Set».
- Con il tasto «◀◀◀» o «▶▶▶» selezionare la memoria desiderata, ad es. **05** e salvare premendo a lungo «PROG/CLK.» (52.) (sul display appare «Preset stored»).
- Per memorizzare altre stazioni ripetere il processo. È possibile memorizzare fino a 10 stazioni (10 per le onde medie).
- Con i due tasti «Preset +» o «-» (42.) è possibile sfogliare la memoria per ascoltare la stazione desiderata. In caso di memorie vuote viene visualizzato «Not Set».

### Cancellare le stazioni radio (DAB+)

- È possibile cancellare tutte le stazioni DAB memorizzate eseguendo il reset come segue:
  - impostare la ricezione DAB.
  - Premere per ca. 10 secondi il tasto «FUNCTION» (55.) (sul display appare «DAB RESET» e le stazioni vengono cancellate).
  - Viene in seguito avviata la ricerca automatica di tutte le stazioni ricevibili.



## Modalità radio (FM)

- Accendere l'apparecchio con il tasto «STANDBY/ON».
- Premere ripetutamente il tasto «FUNCTION», finché viene visualizzato **DAB/FM**.
- Con il tasto «MODE» (45.) selezionare la gamma d'onde desiderata («FM» per OUC o «DAB» per la ricezione digitale).
- Premere per 2 secondi il tasto «◀◀» o «▶▶» (44./53.), per avviare la ricerca automatica delle stazioni. Non appena viene trovata una stazione, il processo di ricerca si arresta e si sente la stazione. Sul display viene visualizzata la frequenza, ad es. **FM 103.50**. In caso di stazioni Stereo in alto a destra appare il simbolo (**ST**).
- Mantenendo di nuovo premuto il tasto «◀◀» o «▶▶» (44./53.) viene riavviata la ricerca delle stazioni.
- Con brevi pressioni del tasto «◀◀» o «▶▶» (44./53.) anche la stazione può essere sintonizzata in modo graduale.

### Nota:

- Se il segnale è debole, la ricezione stereo può risultare disturbata. In questo caso commutare su Mono (premere il tasto «MENU»). Con «◀◀» o «▶▶» selezionare «Audio Setting» e premere «SELECT» (43.). Con «◀◀» o «▶▶» selezionare «Mono Only» e premere «SELECT» (43.). Con «MENU» ritornare alla modalità radio).

## RDS (FM)

- Per le stazioni FM con RDS sul display appare automaticamente il nome del trasmettitore. A dipendenza della stazione vengono visualizzati anche il titolo del brano e il nome dell'interprete.
- Premendo ripetutamente «RANDOM/RDS» (39.) vengono visualizzate delle informazioni supplementari (sempre che la stazione le metta a disposizione): la frequenza (ad es. 103.50 MHz), il tipo di programma (=PTY), la data e l'ora
- In caso di cattivo segnale possono essere segnalate informazioni errate o può non essere visualizzata informazione alcuna.

## Memorizzare le stazioni radio (FM)

- Cercare la stazione.
- Premere brevemente il tasto «PROG / CLK.» (52.). Sul display appare «1 Not Set».
- Con il tasto «◀◀» o «▶▶» selezionare la memoria desiderata, ad es. **05** e salvare premendo a lungo «PROG / CLK.» (52.) (sul display appare «Preset stored»).
- Per memorizzare ulteriori stazioni ripetere il processo. È possibile memorizzare fino a 10 stazioni (10 per le onde medie).
- Con il tasto «PRESET +» o «-» è possibile sfogliare la memoria e ascoltare la stazione desiderata. In caso di posti di memoria vuoti viene visualizzato «Not Set».

## Avvio/arresto della riproduzione di un CD

- Accendere l'apparecchio con il tasto «STANDBY/ON»
- Premere ripetutamente il tasto «FUNCTION» finché sul display viene visualizzato **CD**.
- Aprire il vano CD con il tasto «XXX».
- Inserire il CD (lato stampato in alto). Possono essere riprodotti anche mini CD con un diametro di 8 cm.
- Chiudere il vano CD con il tasto «OPEN/CLOSE».
- Avviare la riproduzione del CD con il tasto PLAY/Pause ▶▶. Il CD viene letto e sul display LCD appare dapprima «READING CD». Ha quindi luogo la riproduzione del CD (sul display appare il numero e la durata del brano).
- Il lettore CD riproduce tutte le canzoni fino alla fine e poi si ferma automaticamente.
- Con il tasto PLAY/PAUSE ▶▶ si interrompe la riproduzione. La riproduzione continua premendo di nuovo il tasto.
- Per terminare la riproduzione premere il tasto Stop ■
- Aprire il vano CD con il tasto «▲» per estrarre il CD.

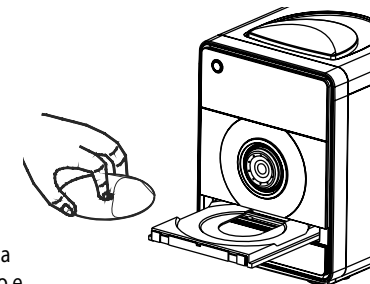

### Note:

- Televisori, cellulari ecc. possono causare interferenze. In questo caso aumentare la distanza da tali apparecchi.
- I CD Audio registrati dall'utente possono essere utilizzati solo se «finalizzati» nel PC. In caso di CD masterizzati possono subentrare dei problemi di compatibilità. Questo non significa che il lettore CD è difettoso. Provare ad ascoltare un altro tipo di CD.
- In caso di attivazione della modalità «ESP» (Electronic Shock Protection) appare la scritta «ESP».
- Osservare le informazioni generali sui CD a pagina 73.

## Selezione dei brani sul CD

- Premendo una volta il tasto ◀◀ è possibile selezionare nuovamente il brano attuale. Premendo più volte è possibile ritornare ai brani precedenti.
- Premendo il tasto ▶▶ si può avanzare ai brani successivi.
- Mantenendo premuto il tasto ◀◀ oppure ▶▶ ha luogo l'avanzamento o l'arretramento rapido. Durante l'avanzamento o l'arretramento rapido, l'audio è soppresso.

## Avvio/arresto della riproduzione di un MP3-WMA

- Accendere l'apparecchio con il tasto «STANDBY/ON».
- Premere ripetutamente il tasto «FUNCTION» finché sul display viene visualizzato **CD**.
- Aprire il vano CD con il tasto «▲»
- Inserire il CD (lato stampato in alto). Possono essere riprodotti anche mini CD con un diametro di 8 cm.
- Chiudere il vano CD con il tasto «▲».
- Avviare la riproduzione con il tasto PLAY/Pause ▶▶. Il CD viene letto e sul display LCD appare dapprima «READING CD». Viene quindi riprodotto il CD (sul display viene visualizzato il numero degli album, la durata e il numero del brano e - se memorizzato - il titolo).
- Il CD-Player riproduce tutte le canzoni fino alla fine e poi si ferma automaticamente.
- Con il tasto PLAY/PAUSE ▶▶ si interrompe la riproduzione. La riproduzione continua premendo di nuovo il tasto.
- Premere il tasto Stop ■ per interrompere la riproduzione.
- Aprire il vano CD con il tasto «▲» per estrarre il CD.

- Premere il tasto Stop ■ per interrompere la riproduzione.
- Aprire il vano CD con il tasto «XXX» per estrarre il CD.

## Selezione dei brani di un CD MP3/WMA

- Premendo una volta il tasto ◀◀◀ è possibile selezionare di nuovo il brano attuale. Premendo ripetutamente il tasto è possibile ritornare ai brani precedenti.
- Premendo il tasto ▶▶▶ si può avanzare ai brani successivi.
- Mantenendo premuto il tasto ◀◀◀ o ▶▶▶ ha luogo l'avanzamento o l'arretramento rapido. Durante l'avanzamento / l'arretramento rapido, l'audio è soppresso.
- Con il telecomando possono essere selezionati direttamente i titoli, inserendo il numero (massimo 3 cifre) e poi premendo il tasto «PLAY/PAUSE».

## Selezione dell'album di un CD MP3/WMA

- Con i tasti PRESET/ALBUM/MENU ▶ dei CD MP3/WMA è possibile selezionare anche l'album desiderato. Il numero dell'album viene indicato a sinistra, vicino alla durata del brano.

## Visualizzazione dei titoli dei brani di un CD MP3/WMA

- I CD MP3/WMA presentano con il titolo del brano, il nome dell'interprete e dell'album, sempre se memorizzati sul CD.

## Selezione del titolo dei brani o dell'album dal CD MP3/WMA

Con i CD MP3/WMA è possibile trovare il titolo del brano secondo i nomi, sempre se memorizzati sul CD.

### 1. Ricerca dei titoli dei brani in ordine alfabetico:

- Inserire il CD.
- Premere 2x il tasto «ESP/ID3/FIND» (35.). Sul display appare una lente d'ingrandimento e «A».
- Con i tasti ◀◀◀ o ▶▶▶ (44./53.) è possibile sfogliare i titoli dei brani in ordine alfabetico.
- Premendo il tasto PLAY/PAUSE ▶▶▶ è possibile suonare il titolo desiderato. Uscita automatica dalla modalità di ricerca.
- Dalla modalità di ricerca si può uscire anche premendo ■ (35.).

### 2. Ricerca degli album in ordine alfabetico:

- Inserire il CD.
- Premere 2x il tasto «ESP/ID3/FIND» (35.). Sul display appare una lente d'ingrandimento e «Dir».
- Con i tasti ◀◀◀ o ▶▶▶ (44./53.) è possibile sfogliare gli album in ordine alfabetico.
- Premendo il tasto PLAY/PAUSE ▶▶▶ è possibile suonare l'album desiderato. Uscita automatica dalla modalità di ricerca.
- Dalla modalità di ricerca si può uscire anche premendo ■ (35.).

## Informazioni su MP3/WMA

- MP3 (MPEG 2, Layer 3) e WMA (Windows Media Formatted) sono formati audio digitali per la musica. Sono fortemente compressi e, rispetto ai «normali» titoli CD audio, necessitano di molta meno memoria.
- I CD MP3/WMA permettono una durata di registrazione molto più lunga rispetto ai 74 minuti abituali di un comune CD audio. La lunghezza precisa della durata di registrazione dipende dalla rata di compressione del brano musicale. La rata di compressione viene indicata con «Kbps» (chilobits al secondo), ad es. «128 kbps». Più elevato sarà questo valore numerico, migliore sarà la qualità del suono e più grande sarà il file MP3. Al contrario la durata di registrazione su un CD-R sarà più breve. Di norma una rata di compressione di 128 kbps corrisponde a una registrazione su CD-R di circa 250-300 minuti.
- I brani musicali nel formato MP3 possono essere registrati con informazioni di testo, che sono una componente del file. Possono essere registrati i titoli dei brani e il nome degli interpreti. L'apparecchio è in grado di ritrovarli.
- I brani MP3 possono essere scaricati da Internet (osservare per favore le norme sul copyright) oppure convertiti con un PC/MAC grazie a un software speciale.

## Riproduzione programmata di CD

È possibile memorizzare fino a 64 brani nella sequenza desiderata.

- Inserire il CD. Se ce n'è già uno, interrompere la riproduzione con il tasto Stop ■ (46.).

### 1. Programmazione e riproduzione di «normali» CD audio

- Premere il tasto di programmazione «PROG/CLK.» (52.), per attivare la funzione di programmazione. Sul display appare «PROGRAMM» e «P-01» per il primo spazio di memoria.
- Premere il tasto ◀◀◀ o ▶▶▶ (44./53.) per selezionare il primo brano e confermare con il tasto «PROG/CLK.» (52.). Sul display viene visualizzato «P-02» per il secondo spazio di memoria.
- Premere il tasto ◀◀◀ o ▶▶▶ (44./53.) per selezionare il brano successivo e confermare con il tasto «PROG/CLK.» (52.). Sul display viene visualizzato «P-03» per il terzo spazio di memoria.
- Ripetere il procedimento finché non sono registrati tutti i brani.
- Avviare la riproduzione del programma con il tasto PLAY/Pause ▶▶▶. Il CD viene letto e viene riprodotto il primo brano programmato (sul display vengono visualizzati numero e durata del brano e, in basso a sinistra, una "P" per la riproduzione del programma).
- Con il tasto ◀◀◀ oppure ▶▶▶ (44./53.) si può avanzare o retrocedere nei brani programmati.
- Con il tasto Stop ■ interrompere la riproduzione programmata (annullamento simultaneo del programma).

### 2. Programmazione e riproduzione di CD MP3/WMA

- Premere il tasto di programmazione «PROG/CLK.» (52.), per attivare la funzione di programmazione. Sul display appare «PROGRAMM» e «P-01» per il primo spazio di memoria. Nel contempo lampeggia «00» per l'album desiderato.
- Premere il tasto ◀◀◀ o ▶▶▶ (44./53.) per selezionare l'album e confermare con il tasto «PROG/CLK.» (52.). Sul display lampeggia adesso il numero del brano «000».
- Premere il tasto ◀◀◀ o ▶▶▶ (44./53.) per selezionare il brano e confermare con il tasto «PROG/CLK.» (52.). Sul display viene visualizzato «P-02» per il secondo spazio di memoria.
- Ripetere il procedimento finché non sono registrati tutti i brani.
- Avviare la riproduzione del programma con il tasto PLAY/Pause ▶▶▶. Il CD viene letto e viene riprodotto il primo brano programmato (sul display viene visualizzato il numero e la durata del brano e, in basso a sinistra, una "P" per la riproduzione del programma).
- Con il tasto ◀◀◀ o ▶▶▶ (44./53.) si può avanzare o retrocedere nei brani memorizzati.
- Con il tasto Stop ■ interrompere la riproduzione del programma (annullamento simultaneo del programma).

## Modalità di ripetizione (REPEAT)

La funzione di ripetizione serve a ripetere singoli brani, l'intero CD, l'album o un programma.

- Premere 1x sul telecomando il tasto «REPEAT/VIDEO OUT» (40.) per ripetere il brano (sul display appare «**1**»).
- Premere 2x sul telecomando il tasto «REPEAT/VIDEO OUT» per ripetere l'intero CD (sul display appare «**A**»).
- Nei CD MP3/WMA è possibile la ripetizione di un solo album: premere 3x sul telecomando il tasto «REPEAT/VIDEO OUT» per la ripetizione dell'album (sul display appare «**D**» per «Directory» = album).
- Per disattivare la funzione di ripetizione e la funzione di ripetizione casuale premere ripetutamente sul telecomando il tasto «REPEAT/VIDEO OUT» finché non scompaiono le visualizzazioni **1**, **A** o **D** v.

## Ripetizione casuale (RANDOM)

Nella funzione di ripetizione casuale (RANDOM) i brani di un CD vengono ripetuti in una sequenza casuale.

- La ripetizione casuale si accende premendo il tasto «RANDOM» sul telecomando (sul display compare «RANDOM»).
- Premendo il tasto «RANDOM» (39.) sul telecomando avviare la ripetizione casuale (sul display appare **R**).
- Premendo di nuovo il tasto «RANDOM» sul telecomando spegnere la ripetizione casuale.

## Funzione INTRO

La funzione INTRO permette di ascoltare, uno dopo l'altro, tutti i brani di un CD per 10 secondi.

- Premendo il tasto «MENU / INTRO» (41.) prende avvio la funzione INTRO (sul display appare **I**).
- Premendo di nuovo il tasto «MENU / INTRO» (41.) disattivare la riproduzione casuale.

## Funzione antishock «ESP»

La funzione antishock impedisce i salti della musica in caso di urto, oppure quando l'apparecchio è esposto a vibrazioni. L'apparecchio, infatti, legge dapprima i dati musicali del CD nella memoria di transito.

- Inserire la funzione premendo il tasto «ESP / ID3 / FIND» (35.) (sul display a destra, vicino alla durata del brano musicale, appare «ESP».)

### Note:

- Con la funzione antishock «ESP» il CD gira più velocemente e viene attivata inoltre la memoria di transito.
- I disturbi dovuti ai CD graffiati non vengono rimossi con la funzione antishock.
- La funzione è sempre attivata durante la riproduzione dei CD MP3 e non può essere disattivata.
- Neppure i disturbi o le vibrazioni forti possono essere compensati con la funzione «ESP».

## Collegamento iPod

Per la riproduzione musicale è possibile collegare un iPod\*) al «Micro-HiFi-System». Aprire a tale scopo la copertura sulla parte superiore dell'apparecchio (spingere indietro). La riproduzione con l'iPod può avere luogo in tre modi diversi: all'iPod stesso, all'apparecchio (con l'apposito tasto di comando (10.)) o con il telecomando.

- Prima della riproduzione iniziale, è necessario inserire l'apposito «l'adattatore dock iPod» nella stazione docking (2.) (chiusura a scatto).

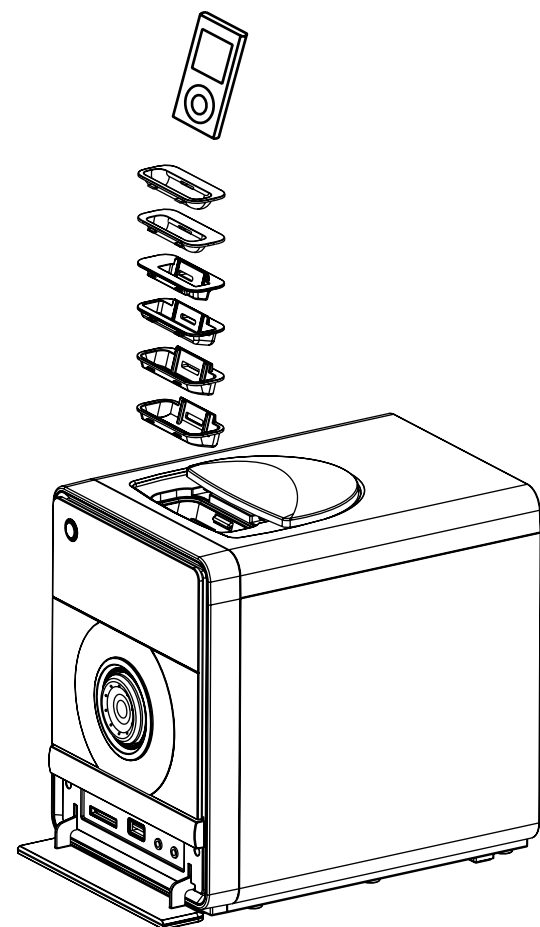

- Nella seguente tabella viene elencata la panoramica degli adattatori, provvisti di una lettera per permetterle facilmente la distinzione (A-F).

**Nota:** non inserire mai «l'adattatore dock iPod» sbagliato nella stazione docking, altrimenti i contatti dell'iPod potrebbero danneggiarsi (nessun diritto alla garanzia).

- Inserire l'iPod fino alla battuta d'arresto.

		A	B	C	D	E	F
iPod touch	8GB						X
	10GB						X
3G nano	4GB					X	
	8GB					X	
iPod classic	80GB			X			
	160GB		X				
2G nano	2GB				X		
	4GB				X		
	8GB				X		
5G iPod (with video)	30GB			X			
	60GB		X				
	80GB		X				
iPod nano	2GB				X		
	4GB				X		
iPod photo	20GB		X				
	30GB		X				
	40GB	X					
	60GB	X					
4G iPod	20GB		X				
	40GB	X					
iPod mini	4GB		X				
	6GB		X				
3G iPod (Play only will not charge)	10GB		X				
	15GB		X				
	20GB		X				
	30GB	X					
	40GB	X					

## Avvio/arresto della riproduzione iPod

- Accendere l'apparecchio con il tasto «STANDBY».
- Premere ripetutamente il tasto «FUNCTION», finché appare **iPod**.
- Avviare la riproduzione con il tasto PLAY/PAUSE «▶||» (sull'apparecchio o sul telecomando). Sull'iPod\* appare il brano riprodotto al momento.
- L'iPod suona tutti i brani della lista di riproduzione o dell'album (a dipendenza dell'ultimo brano eseguito).
- Interrompere la riproduzione con il tasto PLAY/PAUSE «▶||». Proseguire la riproduzione premendo di nuovo il tasto.
- Con il tasto «MENU» (46.) del telecomando è possibile ritornare al menu principale dell'iPod.
- Con i tasti «PRESET / ALBUM / MENU» (42.) del telecomando si può sfogliare avanti e indietro il menu iPod.
- Con il tasto «SELECT» (43.) del telecomando è possibile selezionare una voce del menu iPod.
- È possibile togliere l'iPod dall'apparecchio in ogni momento.

## Selezione dei brani iPod

- Premendo una sola volta il tasto «◀◀» (44.) è possibile riascoltare il brano attuale. Premendo ripetutamente il tasto è possibile arretrare ai brani precedenti.
- Con il tasto «▶▶▶» (53.) è invece possibile selezionare i brani successivi.
- Mantenendo premuto il tasto «◀◀» o «▶▶▶» (44./53.) ha luogo l'arretramento o l'avanzamento rapido. Durante l'arretramento o l'avanzamento rapido l'audio è soppresso.
- Con il tasto «MENU» del telecomando è possibile tornare indietro di una voce nel menu dell'iPod.

## iPod e funzione sveglia

- La funzione sveglia (vedi pagina 59) permette di farsi svegliare con l'iPod. A tale scopo selezionare la canzone con cui si desidera essere svegliati, quindi bloccare l'iPod con il tasto PLAY/PAUSE «▶||».

## Funzione di ricarica

- In caso di inserimento dell'iPod l'accumulatore si carica automaticamente. Sul display dell'iPod viene visualizzato il consueto indicatore di ricarica.

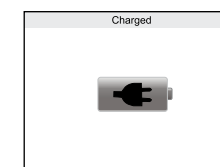
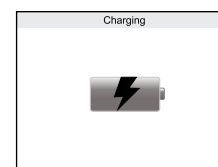

## Riproduzione di film dall'iPod

- Con alcuni iPod è possibile vedere i film, che possono essere riprodotti su un apparecchio TV collegato al HiFi-Mini-System. La tabella seguente indica a quale presa deve essere allacciato l'apparecchio TV.
- Premendo ripetutamente «REPEAT / VIDEO OUT» (40.) è possibile commutare tra le diverse uscite («Component, S-Video o Composit»). Selezionare l'uscita giusta secondo la tabella sottostante.

### Note:

- Il cavo di collegamento non è fornito con l'apparecchio.
- Se non appare alcuna immagine sull'apparecchio TV controllare/adeguare le impostazioni dell'iPod (nel menu: sotto «Impostazioni» e «Video» la voce «output TV» deve essere posizionata su «On»).

Video output	iPod Models	3G iPod	iPod mini	4G iPod	iPod photo	iPod nano	5G iPod	2G nano	iPod Classic	3G nano	iPod touch	iPhone	iPhone 3G
Composite	No	No	No	Yes	No	Yes	No	Yes	Yes	Yes	Yes	No	No
Component	No	No	No	No	No	No	No	No	Yes	Yes	Yes	No	No

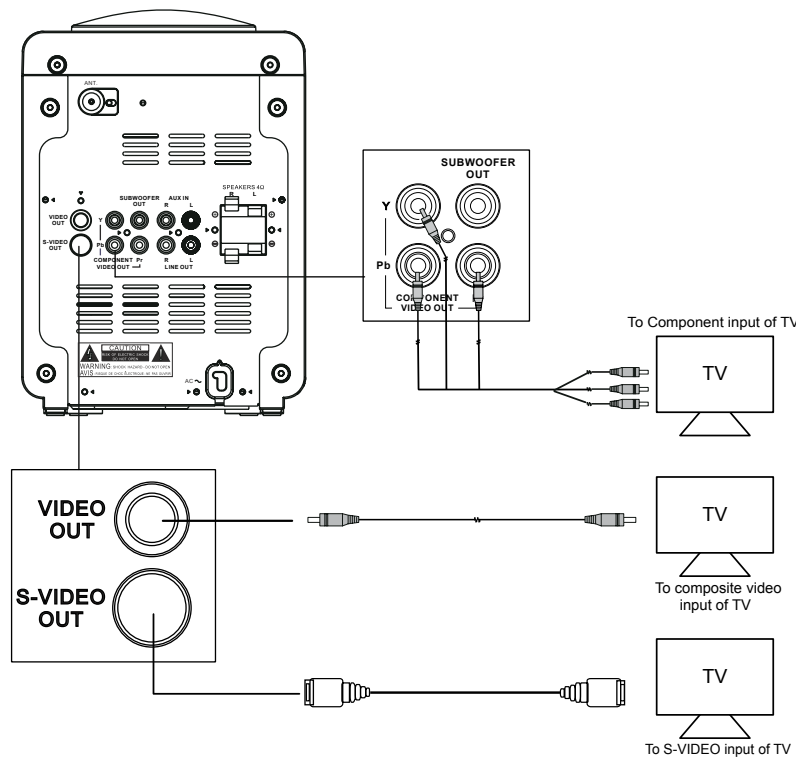

\*) iPod è un marchio depositato da Apple Inc.

## MEMORY, la memoria interna

L'apparecchio dispone, sotto Musica, di una memoria interna di 4 GB, da cui vengono riprodotti i brani. Sono supportati i formati MP3 e WMA.

- Accendere l'apparecchio con il tasto «STANDBY».
- Premere ripetutamente il tasto «FUNCTION» finché appare **MEMORY** (sul display lampeggia MEMORY). Dopo alcuni secondi viene visualizzato sul display il numero di album (ad es. 08) e di canzoni (ad es. 132).
- Avviare la riproduzione con il tasto PLAY/PAUSE ►|| (45.) (sul display LCD vengono visualizzati il numero e la durata del brano).
- Con il tasto PLAY/PAUSE ►|| interrompere la riproduzione. Premendo di nuovo il tasto la riproduzione continua.
- Arrestare la riproduzione con il tasto Stop ■.
- Premendo una volta il tasto ◀◀ (44.) è possibile selezionare di nuovo il brano attuale. Premendo ripetutamente il tasto è possibile ritornare ai brani precedenti.
- Con il tasto ◀◀◀ o ▶▶▶ (44./53.) si può avanzare ai brani successivi.
- Mantenendo premuto il tasto ◀◀◀ o ▶▶▶ (44./53.) ha luogo l'avanzamento o l'arretramento rapido. Durante l'avanzamento / l'arretramento rapido, l'audio è soppresso.
- Con i tasti «PRESET/ALBUM/MENU +/-» (42.) è possibile scorrere i diversi album.
- In caso di riproduzione di CD MP3, con il tasto «REPEAT» e con il tasto «RANDOM» del telecomando è possibile ripetere i brani e gli album o riprodurre i brani secondo un principio casuale (vedi anche pag. 66).

## Trasformare i CD in file MP3 / registrare i CD

Con l'ausilio di questa funzione è possibile trasformare, senza computer, dei «normali» CD direttamente in file MP3, che possono essere salvati sia nella memoria interna (vedi sopra), che sulla carta SD o sulla memoria flash USB. Sono disponibili tre diversi livelli qualitativi (High = livello alto, Middle = livello medio e Low = livello basso) e due livelli di velocità (1x e 2x = velocità doppia).

Suggerimento: più alta è la qualità e meno canzoni sarà possibile memorizzare. Utilizzare perciò la qualità alta per la musica e quella bassa per le interviste.

- Accendere l'apparecchio con il tasto «STANDBY/ON».
- In caso di memorizzazione sulla carta SD o sul lettore flash, inserire/collegare la carta SD o il lettore flash.
- Premere ripetutamente il tasto «FUNCTION» finché viene visualizzato **CD**.
- Aprire il vano CD con il tasto «▲» (27.).
- Inserire CD (parte stampata verso l'alto).
- Chiudere il vano CD con il tasto «▲».
- Premere il tasto «REC» (54.) (sul display in basso a sinistra lampeggia «REC → MEMORY»).
- Con il tasto ◀◀◀ o ▶▶▶ (44./53.) selezionare dove salvare la musica: MEMORY per la memoria interna, USB per il lettore flash o CARD per la carta SD. Premere «REC» per confermare. Sul display lampeggia «High».
- Con il tasto ◀◀◀ o ▶▶▶ (44./53.) selezionare la qualità di registrazione (High = alta, Low = bassa). Premere «REC» per confermare. Sul display lampeggia «Speed 2x».
- Con il tasto ◀◀◀ o ▶▶▶ (44./53.) selezionare la velocità di registrazione: 2x per la velocità doppia o 1x la velocità normale (in caso di velocità 2x, il suono durante la registrazione è soppresso).
- Premere «REC» per confermare e avviare la registrazione. Il CD si avvia automaticamente e la musica viene scritta sulla memoria desiderata come file MP3. Sul display lampeggia «REC → MEMORY» (risp. CARD o USB). Sul display in alto a destra viene indicata la memoria rimanente in ore, minuti e secondi.
- Non appena il CD è stato copiato, la registrazione si arresta automaticamente (o prima, in caso di memoria piena).
- È sempre possibile arrestare la registrazione premendo 2x il tasto «REC» (54.) o 1x «■ STOP» (46.) (sul display appare brevemente «REC OK» e in seguito viene visualizzato di nuovo il numero e del brano e la durata del CD).

## Registrazione da radio, iPod, memoria interna, porta AUX, CARD o USB / copiatura delle canzoni

È possibile registrare dalla radio (DAB+ o FM). È inoltre possibile copiare le canzoni da una memoria all'altra, ad es. dall'iPod sulla carta SD o sulla memoria interna. Anche i CD MP3 possono essere copiati sulla memoria interna.

**Nota:** non è possibile salvare sull'iPod. A tale scopo utilizzare «iTunes».

- Accendere l'apparecchio con il tasto «STANDBY/ON».
- Per memorizzare sulla carta SD o sul lettore flash, inserire/collegare la carta SD o il lettore flash.
- Premere ripetutamente il tasto «FUNCTION» (55.) finché viene visualizzata la fonte desiderata, ad es. **DAB/FM**.
- Premere il tasto «REC» (54.) (sul display in basso a sinistra lampeggia «REC → MEMORY»).
- Con il tasto **◀◀◀** o **▶▶▶** (44./53.) selezionare dove salvare la musica: MEMORY per la memoria interna, USB per il lettore flash o CARD per la carta SD. Premere il tasto «REC» per confermare. Sul display lampeggia «High».
- Con il tasto **◀◀◀** o **▶▶▶** (44./53.) selezionare la qualità di registrazione (High = alta, Low = bassa).
- Premere «REC» per confermare e avviare la registrazione. La musica viene scritta sulla memoria desiderata come file MP3.
- È sempre possibile arrestare la registrazione premendo 2x il tasto «REC» (54.) o 1x **■ STOP** (46.) (sul display appare brevemente «REC OK» e in seguito viene visualizzato di nuovo la stazione radio o il numero del brano e la durata della fonte musicale).
- In caso di memoria piena la registrazione si arresta automaticamente.

Italiano

## Cancelare la memoria

Gli album memorizzati possono essere cancellati dalla memoria interna, dalla carta SD o dal lettore flash USB.

- Accendere l'apparecchio con il tasto «STANDBY».
- Mantenere premuto il tasto «REC» (54.) finché sul display lampeggia **Select Delete**. Premere «REC» (54.) per confermare.
- Con il tasto **◀◀◀** o **▶▶▶** (44./53.) selezionare l'album da cancellare. Premere «REC» (54.) per confermare. Per alcuni secondi lampeggia MEMORY, poi l'album viene cancellato. In seguito viene di nuovo visualizzato il numero di album e di canzoni.

## Funzione di spegnimento automatico (= Sleep)

- Ad apparecchio acceso premere ripetutamente il tasto «SLEEP» (51.) finché viene visualizzato il tempo di spegnimento automatico (regolazione possibile: ogni 10 minuti da 10 a 90 minuti). Sul display in alto a sinistra appare «SLP» per Sleep. Decorso il tempo selezionato l'apparecchio si spegne automaticamente. Se però prima di dormire, ad es., si desidera ascoltare un CD che dura 45 minuti, pur avendo impostato 90 minuti, l'apparecchio si spegne dopo 45 minuti.
- L'apparecchio può comunque essere spento in anticipo, premendo il tasto «STANDBY».

## ALLACCIAMENTI

### Collegamento e riproduzione di un lettore flash MP3 o di una carta SD

Nella presa USB sul fronte dell'apparecchio è possibile collegare la cosiddetta memoria flash. Nello slot «FLASH MEMORY» è possibile inserire una carta SD/MMC con i file MP3.

- Inserire il lettore MP3 nella porta USB o la carta SD nello slot (etichetta verso l'alto).
- Premere ripetutamente il tasto «FUNCTION» finché sul display viene visualizzato USB o CARD.

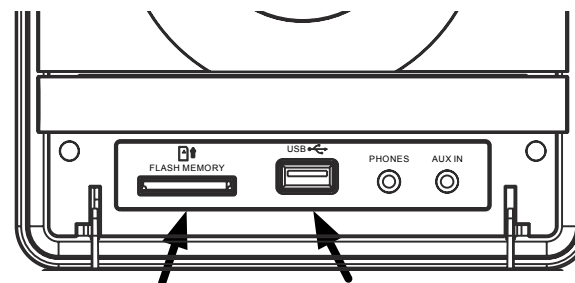

- Tramite la presa USB si stabilisce un collegamento con il lettore MP3 o con la carta SD (sul display lampeggia USB o CARD). Dopo alcuni secondi appare sul display il numero degli album (ad es. 04) e delle canzoni (ad es. 056).
- Avviare la riproduzione con il tasto PLAY/Pause **▶▶** (45.) (sul display vengono visualizzati i numeri dei brani e la durata di riproduzione).
- Con il tasto PLAY/PAUSE **▶▶** interrompere la riproduzione. Premere di nuovo il tasto per proseguire la riproduzione.
- Per spegnere la riproduzione, premere il tasto STOP **■**.
- Premendo una volta il tasto **◀◀◀** (44.) è possibile selezionare di nuovo il brano attuale. Premendo ripetutamente il tasto è possibile ritornare ai brani precedenti.
- Premendo il tasto **◀◀◀** o **▶▶▶** (44./53.) si può avanzare ai brani successivi.
- Mantenendo premuto il tasto **◀◀◀** o **▶▶▶** (44./53.) ha luogo l'arretramento o l'avanzamento rapido. Durante l'arretramento / l'avanzamento rapido, l'audio è soppresso.
- Con i tasti «PRESET/ALBUM/MENU», +/- (42.) è possibile sfogliare gli album.
- Come per la riproduzione dei CD MP3, con il tasto «REPEAT» e con il tasto «RANDOM» sul telecomando è possibile ripetere i brani e gli album, oppure riprodurre la musica secondo un principio casuale (vedi anche pagina 66).

#### Note:

- Anche se l'impianto stereo è compatibile con gli standard USB 1.1 e 2.0, può succedere che un lettore MP3 non funzioni (data la non osservanza degli standard).
- Vengono supportati i file MP3 e WMA.
- Le carte SD, SDHC o MMC si possono inserire nell'apparecchio in un unico modo (con l'etichetta verso l'alto e l'angolo smussato a destra).
- Non togliere mai la carta durante la riproduzione (eventuale perdita di dati), ma arrestare dapprima la riproduzione.

Italiano

## AUX; collegare un apparecchio di riproduzione esterno

È inoltre possibile riprodurre la musica tramite un apparecchio esterno (ad es. registratore a cassetta, lettore MP3). Per questa opzione sono disponibili due porte AUX:

- sul fronte dell'apparecchio, sotto lo sportello (del lettore CD), c'è una presa jack da 3.5 mm. Questa presa AUX è indicata per gli apparecchi trasportabili (ad es. lettori MP3).
- Sul retro dell'apparecchio sono disponibili 4 prese cinch (AUX IN e OUT), particolarmente indicate per i registratori a cassetta, poiché tramite la presa «AUX-OUT» è inoltre possibile registrare.
- Collegare l'apparecchio di riproduzione esterno.
- Premere ripetutamente il tasto «FUNCTION» finché appare **AUX**.

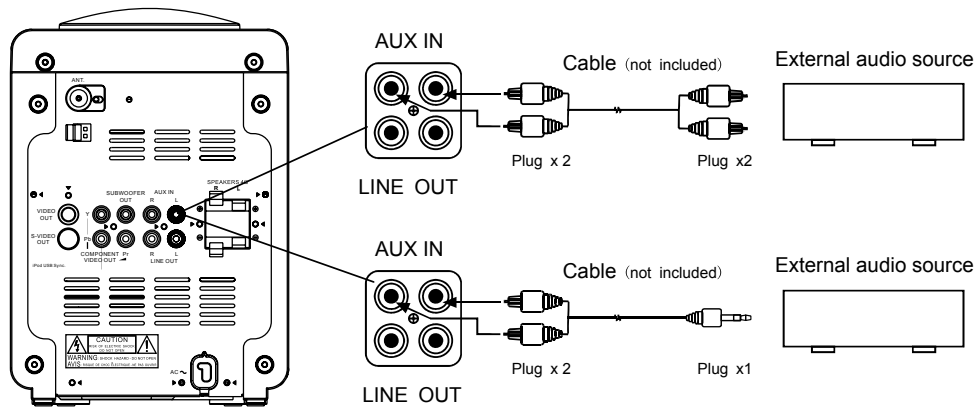

## Collegamento del subwoofer

- Alla presa «SUBWOOFER OUT» (30.) è possibile collegare un subwoofer attivo

## Collegamento delle cuffie

- In basso a destra (sotto lo sportello) si trova la presa per le cuffie (9.) a cui, con la spina jack (3.5 mm), è possibile collegare delle cuffie stereo.
- Prima di collegare le cuffie ridurre il volume.
- Quando le cuffie sono inserite, gli altoparlanti dell'impianto stereo vengono automaticamente disattivati.
- Per prevenire danni all'udito non tenere il volume troppo alto.
- Prima di togliere le cuffie ridurre assolutamente il volume.

## Umbenennen

Es ist möglich die Namen der Musikquellen zu ändern, beispielsweise wenn Sie für ein angeschlossenes Kassettengerät «TAPE» anstelle von «AUX» anzeigen haben möchten:

- Taste «REC» (54.) drücken und gedrückt halten, um die Funktion «DELETE/RENAME» aufzurufen.
- Mit ◀◀◀ oder ▶▶▶ (44./53.) «RENAME» einstellen und mit Taste REC (54.) bestätigen.
- ◀◀◀ oder ▶▶▶ (44./53.) drücken und gedrückt halten, um «RENAME DIR. FILE» zu wählen.
- Mit ◀◀◀ oder ▶▶▶ (44./53.) das gewünschte «DIR/FILE» wählen, das Sie umbenennen wollen.
- Mit Taste «REC» Umbenennung bestätigen.
- Bewegen Sie den Cursor mit ▶▶▶ bis zum letzten Buchstaben vom Titelnamen.
- Drücken Sie die Taste PLAY/PAUSE/MODE
- Drücken Sie 5 Mal die Taste PRESET +
- Fahren Sie mit der Taste ▶▶▶ bis zu „Pfeil links“ ←
- Drücken Sie so oft die Taste «SELECT», bis alle Buchstaben vom alten Namen gelöscht sind.
- Wählen Sie den neuen Titelnamen mit den Tasten PRESET + / - bzw. mit den Tasten ◀◀◀ oder ▶▶▶ die gewünschten Buchstaben und bestätigen Sie diese mit «SELECT».
- Nachdem Sie den neuen Titelnamen eingegeben haben, speichern Sie diesen mit Taste «REC»

## MALFUNZIONAMENTI

- Le scariche elettrostatiche possono causare dei disturbi. Per eliminarli, scollegare l'apparecchio per alcuni minuti dalla rete (scollegate l'adattatore di rete e, se inserite, le batterie).

## INFORMAZIONI GENERALI

### Pulizia e manutenzione

- Maneggiare con cautela i CD per garantirne la lunga durata.
- Pulire il corpo dell'apparecchio con un panno pulito morbido, inumidito con acqua tiepida.
- Non utilizzare solventi come benzina o altri detergenti chimici poiché questi possono corrodere la superficie dell'apparecchio.
- Importante: proteggere l'apparecchio dall'infiltrazione di liquidi.

### CD Compact Disc

- Tenere il CD ai bordi ed estrarlo dalla confezione esercitando una leggera pressione sul perno al centro.
- Non toccare la parte brillante del CD né piegarlo.
- Inserire il CD nel vano CD con la parte stampata (etichetta) verso l'alto.
- I CD sporchi causano degli errori di lettura. Rimuovere lo sporco con un panno morbido, eseguendo sempre dei movimenti lineari dal centro verso l'esterno.  
ATTENZIONE: per la pulizia dei CD non utilizzare solventi (spray per dischi, diluenti, benzina, ecc.).
- Dopo l'uso riporre il CD nella sua custodia, affinché non si deformi.
- Attenzione a non rigare il CD quando lo si rimette nella custodia.
- Non esporre il CD direttamente ai raggi del sole, a temperature estreme o a un'elevata umidità.

## SPECIFICHE TECNICHE

Alimentazione	230 V
Potenza d'uscita	2 x 28 W (2 x 10 W RMS)
Potenza assorbita	76 W
Batterie (non in dotazione)	Telecomando: 2x 1.5 V / LR03 / AAA

## SMALTIMENTO

- Consegnare gratuitamente gli apparecchi non più in uso presso ogni punto vendita per uno smaltimento adeguato.
- Smaltire immediatamente gli apparecchi con guasti pericolosi assicurandosi che non possano più essere utilizzati.
- Non gettare gli apparecchi tra i rifiuti domestici (tutela dell'ambiente!).

## AVVERTENZE DI SICUREZZA

1. **LEGGERE LE ISTRUZIONI D'USO:** prima della messa in funzione dell'apparecchio, leggere tutte le indicazioni di sicurezza e le istruzioni d'uso.
2. **CONSERVARE LE ISTRUZIONI D'USO:** conservare le indicazioni di sicurezza e le istruzioni d'uso nel caso in cui debbano essere consultate in futuro.
3. **OSSERVARE LE AVVERTENZE DI SICUREZZA:** osservare tutte le avvertenze di sicurezza indicate sull'apparecchio e nelle istruzioni d'uso.
4. **SEGUIRE LE INDICAZIONI:** seguire tutte le indicazioni d'uso.
5. **ACQUA E UMIDITÀ:** non utilizzare l'apparecchio in prossimità dell'acqua, ad es. vicino a una vasca da bagno, a un lavabo, a una piscina o in una cantina umida. **PERICOLO DI SCOSSA ELETTRICA**, nel caso in cui l'apparecchio entri in contatto con l'acqua o vi cada dentro. In questo caso non tentare di afferrare l'apparecchio ma staccare prima assolutamente la spina dalla presa di corrente!
6. **VENTILAZIONE:** collocare l'apparecchio in modo da garantire una ventilazione sufficiente, badando che i fori di ventilazione non vengano coperti. Non coprire mai l'apparecchio; non collocarlo su letti, divani, tappeti spessi o superfici simili né in altro luogo con aerazione insufficiente, ad es. gli armadi a muro.
7. **FONTI DI CALORE:** non collocare l'apparecchio vicino a fonti di calore quali caloriferi, fuoriuscite d'aria calda, forni o altri oggetti che emanano aria calda (amplificatori compresi).
8. **ALIMENTAZIONE:** collegare l'apparecchio alla rete secondo le indicazioni contenute nelle istruzioni e sull'apparecchio.
9. **PROTEZIONE DEL CAVO DI ALIMENTAZIONE:** far passare il cavo di alimentazione dove non sia soggetto a essere calpestato o schiacciato da oggetti posti sopra o contro di esso; assicurarsi in particolare che il cavo sia collegato in modo sicuro all'apparecchio e alla presa.
10. **PULIZIA:** pulire l'apparecchio solo conformemente alle indicazioni del produttore.
11. **NON UTILIZZO:** se l'apparecchio non viene utilizzato per un lungo periodo di tempo, rimuovere la spina dalla presa di corrente e le pile dal vano batterie.
12. **PENETRAZIONE DI CORPI ESTRANEI E DI LIQUIDI:** assicurarsi che nessun oggetto e nessun liquido penetri nelle aperture dell'apparecchio.
13. **RIPARAZIONI:** l'apparecchio deve essere riparato da personale qualificato nel caso in cui:
  - il cavo e la spina sono danneggiati;
  - oggetti o liquidi sono penetrati nelle aperture dell'apparecchio;
  - l'apparecchio è stato esposto alla pioggia o è caduto nell'acqua;
  - l'apparecchio è caduto o il corpo dell'apparecchio è stato danneggiato;
  - l'apparecchio non sembra funzionare normalmente o il suo funzionamento è cambiato.
14. **MANUTENZIONE:** effettuare solo la manutenzione descritta nelle istruzioni d'uso. Le altre operazioni di manutenzione devono essere eseguite da personale qualificato.



### AVVERTENZA:

Per evitare il rischio di incendio o di scossa elettrica, non esporre mai l'apparecchio alla pioggia o all'umidità.



Queste indicazioni si trovano sul fondo, sul lato o sul retro dell'apparecchio.

- ATTENZIONE: per evitare il rischio di scosse elettriche, non rimuovere il coperchio (o la parte posteriore) dell'apparecchio. Per le riparazioni, rivolgersi esclusivamente a personale qualificato.
- Il fulmine nel triangolo avverte l'utente che la «pericolosa» tensione non isolata all'interno dell'apparecchio può essere sufficiente a causare una scossa elettrica.
- Avvertenza sugli spruzzi: «assicurarsi che l'apparecchio non sia esposto a spruzzi e non collocare sopra di esso nessun contenitore di liquido, ad es. vasi».
- Avvertenza di sicurezza: «assicurarsi che la ventilazione sia sufficiente durante il funzionamento dell'apparecchio.»
- Per una ventilazione sufficiente è necessario lasciare uno spazio di almeno 100 mm attorno all'apparecchio.
- Non collocare candele o altre sorgenti di fiamme libere sull'apparecchio.
- Togliere le pile usate dal vano batteria e smaltirle in modo adeguato. Non ricaricare le pile né gettarle nel fuoco.

Italiano

### SICUREZZA CON IL LASER

- Il presente apparecchio funziona tramite un dispositivo laser invisibile. Per evitare danni alla vista, rivolgersi a personale qualificato per l'apertura e la manutenzione dell'apparecchio.  
«ATTENZIONE: in caso di mancata osservanza delle istruzioni d'uso, la luce laser può fuoriuscire e diventare pericolosa».
- PERICOLO: se la chiusura del coperchio non è bloccata, la luce laser invisibile può fuoriuscire. Non guardare direttamente in direzione del raggio laser, nuoce anche se è invisibile.
- ATTENZIONE: la luce laser può fuoriuscire ed essere pericolosa, se la chiusura nel coperchio non è bloccata.

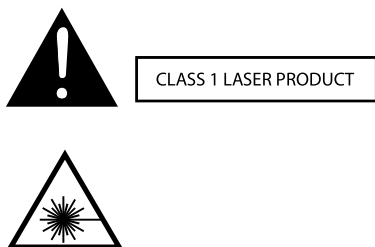

# Garantie / Garantie / Garanzia



**2 Jahre M-Garantie**  
**2 ans M-garantie**  
**2 anni M-garanzia**

Die MIGROS übernimmt während zwei Jahren seit Kaufabschluss die Garantie für Mängelfreiheit und Funktionsfähigkeit des von Ihnen erworbenen Gegenstandes.

Die MIGROS kann die Garantieleistung wahlweise durch kostenlose Reparatur, gleichwertigen Ersatz oder durch Rückerstattung des Kaufpreises erbringen. Weitere Ansprüche sind ausgeschlossen.

Nicht unter die Garantie fallen normale Abnutzung sowie die Folgen unsachgemässer Behandlung oder Beschädigung durch den Käufer oder Drittpersonen sowie Mängel, die auf äussere Umstände zurückzuführen sind. Die Garantieverpflichtung erlischt bei Reparaturen durch nicht MIGROS-autorisierte Servicestellen. Garantieschein oder Kaufnachweis (Kassabon, Rechnung) bitte sorgfältig aufbewahren. Bei Fehlen desselben wird jeder Garantieanspruch hinfällig.

MIGROS garantit, pour la durée de deux ans à partir de la date d'achat, le fonctionnement correct de l'objet acquis et son absence de défauts.

MIGROS peut choisir la modalité d'exécution de la prestation de garantie entre la réparation gratuite, le remplacement par un produit équivalent ou le remboursement du prix payé. Toutes les autres prétentions sont exclues.

La garantie n'inclut pas l'usure normale, ni les conséquences d'un traitement non approprié, ni l'endommagement par l'acheteur ou un tiers, ni les défauts dus à des circonstances extérieures.

La garantie n'est valable que si les réparations ont exclusivement été effectuées par le service après-vente MIGROS ou par les services autorisés par MIGROS.

Nous vous prions de bien vouloir conserver soigneusement le certificat de garantie ou le justificatif de l'achat (quittance, facture). Sans celui-ci aucune réclamation ne sera admise.

La MIGROS si assume per due anni, a partire dalla data d'acquisto, la garanzia per il funzionamento efficiente e l'assenza di difetti dell'oggetto in suo possesso.

La MIGROS può scegliere se eseguire la prestazione di garanzia attraverso la riparazione gratuita, la sostituzione del prodotto con uno di uguale valore o il rimborso del prezzo d'acquisto dello stesso. Ogni altra pretesa è esclusa.

Non sono compresi nella garanzia i guasti dovuti a normale usura, uso inadeguato o danni provocati dal proprietario o da terze persone, oppure derivanti da cause esterne.

L'obbligo di garanzia è valido soltanto all'esplicita condizione, che si ricorra unicamente al servizio dopo vendita MIGROS o ai servizi autorizzati.

Per favore conservi il certificato di garanzia oppure il giustificativo d'acquisto (scontrino, fattura). Con la sua perdita si estingue ogni diritto di garanzia.

## MIGROS Service

Reparatur- oder pflegebedürftige Geräte werden in jeder Verkaufsstelle entgegen genommen.

Les articles nécessitant un service d'entretien ou une réparation sont repris à chaque point de vente.

Gli articoli che necessitano un servizio manutenzione o una riparazione possono essere depositati in ogni punto vendita.



**M-INFOLINE**  
0848 84 0848  
[www.migros.ch](http://www.migros.ch)

Haben Sie weitere Fragen? Die M-Infoline hilft Ihnen gerne weiter unter der Tel.-Nr.: 0848 84 0848:

Montag bis Freitag 08.00 – 18.30 Uhr  
Samstag 08.30 – 17.30

(8 Rp./Min. 08.00 – 17.00 Uhr, 4 Rp./Min von 17.00 – 18.30 Uhr und Samstag.,).

[www.migros.ch/kontakt](http://www.migros.ch/kontakt)

Vous avez des questions? M-Infoline est là pour vous aider: 0848 84 0848 du lundi au vendredi de 8h à 18h30, samedi de 8h30 à 17h30.

(8 cts/min. de 8 h à 17 h,  
4 cts/min. de 17 h à 18 h 30 et samedi).

[www.migros.ch/contact](http://www.migros.ch/contact)

Avete altre domande? L'M-Infoline rimane volentieri a vostra disposizione per ulteriori informazioni:

0848 84 0848 dal lunedì al venerdì dalle 08.00 alle 18.30 e il sabato dalle 08.30 alle 17.30

(8 cent./min. dalle 8.00 alle 17.00, 4 cent./min. dalle 17.00 alle 18.30 e sabato).

[www.migros.ch/contatto](http://www.migros.ch/contatto)