

Nikon

Fr

Guide Nikon de la photographie numérique
Avec le

COOLPIX S2

APPAREIL NUMÉRIQUE



CE

Résistance aux projections d'eau

Veillez lire les avertissements suivants avant d'utiliser l'appareil photo. Les dommages ou dysfonctionnements dus à un non-respect des consignes ci-dessous ne sont pas couverts par la garantie.

Les accessoires fournis avec l'appareil photo ne sont pas résistants aux projections d'eau.

Important : veuillez prendre connaissance des informations suivantes avant utilisation

Le *COOLPIX S2* n'est pas étanche et ne doit jamais être immergé dans l'eau. Il est imperméable à l'eau et à la poussière, ce qui le protège contre les projections d'eau, conformément à la norme IEC 60529 IPX4 (« protection contre les projections »). Son boîtier est conçu pour un usage intérieur et extérieur et protège les pièces internes contre les projections d'eau, quelle que soit leur origine. Veuillez respecter les consignes suivantes :



Ne plongez pas l'appareil photo dans l'eau pour le nettoyer.

Essayez les projections d'eau ou les moisissures à l'aide d'un chiffon sec.

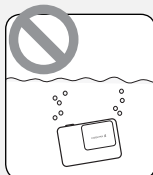

Ne l'immergez pas.



Ne l'utilisez pas pour la photographie sous-marine.



N'exposez pas les contacts à l'eau.

Veillez à ce que le cache de la prise multiple soit bien fermé.

Informations sur les marques commerciales

Macintosh, Mac OS et QuickTime sont des marques déposées d'Apple Computer, Inc. Microsoft et Windows sont des marques déposées de Microsoft Corporation. Le logo SD est une marque commerciale de SD Card Association. Adobe et Acrobat sont des marques déposées d'Adobe Systems Inc. PictBridge est une marque commerciale. La technologie D-Lighting est fournie par Apical Limited. La technologie AF Priorité visage est fournie par Identix®. Tous les autres noms de marques mentionnés dans ce manuel ou dans les autres documentations fournies avec votre matériel Nikon sont des marques commerciales ou des marques déposées de leurs détenteurs respectifs.

Symboles et conventions

Pour mieux mettre en évidence les informations dont vous pouvez avoir besoin, nous avons utilisé les symboles et conventions suivants :



Cette icône signale les mesures de précaution dont il faut avoir connaissance avant d'utiliser l'appareil photo pour ne pas risquer de l'endommager.



Cette icône signale les notes à lire avant d'utiliser l'appareil photo.



Cette icône signale les astuces et autres informations qui peuvent s'avérer utiles lors de l'utilisation de l'appareil photo.



Cette icône indique qu'il est possible d'obtenir ailleurs dans le manuel ou dans le *Guide de démarrage rapide* des informations supplémentaires.

Cartes mémoire

Les photos prises avec cet appareil photo peuvent être stockées dans la mémoire interne de l'appareil ou sur des cartes mémoire amovibles. Dès qu'une carte mémoire est insérée, toutes les nouvelles images y sont stockées et les opérations d'effacement, de visualisation et de formatage ne s'appliquent qu'aux images stockées sur la carte mémoire. Vous devez retirer la carte mémoire pour pouvoir formater la mémoire interne, ou y stocker, effacer ou visualiser des images.

Introduction

Premiers pas

Prise de vue : Opérations de base

Prise de vue : Explication détaillée

Modes Scène

Enregistrements audio

Clips vidéo

Visualisation : Explication détaillée

Guide des menus

Remarques techniques

Pour votre sécurité

Pour ne pas risquer d'endommager votre matériel Nikon ou de vous blesser, vous ou d'autres personnes, prenez soin de lire attentivement les recommandations suivantes avant d'utiliser votre matériel. Gardez ensuite précieusement ces consignes de sécurité dans un endroit facilement accessible à tous ceux qui auront à se servir de cet appareil photo.

L'importance des conséquences dues au non-respect de ces consignes est symbolisée de la manière suivante :



Cette icône signale les consignes qui doivent être impérativement lues avant d'utiliser votre matériel Nikon pour éviter d'éventuels risques physiques.

DANGER



En cas de dysfonctionnement de votre matériel, éteignez-le immédiatement

Si vous remarquez de la fumée ou une odeur inhabituelle se dégageant de votre appareil photo ou de l'adaptateur secteur, débranchez immédiatement l'adaptateur secteur et retirez l'accumulateur en prenant soin de ne pas vous brûler. Continuer d'utiliser son matériel dans ce cas peut être dangereux. Une fois la source d'alimentation retirée ou déconnectée, confiez immédiatement votre matériel à un centre de service agréé Nikon pour le faire vérifier.



Ne démontez pas votre matériel

Toucher les parties internes de l'appareil photo ou de l'adaptateur secteur peut être extrêmement dangereux. Les réparations doivent impérativement être effectuées par un technicien qualifié. Si votre appareil photo ou adaptateur secteur s'ouvre à la suite d'une chute ou de tout autre accident, retirez l'accumulateur ou débranchez le matériel et rapportez-le immédiatement à un centre de service agréé Nikon.



N'utilisez pas l'appareil photo ou l'adaptateur secteur en présence de gaz inflammable

N'utilisez pas de matériel électronique en présence de gaz inflammable car cela risque de provoquer une explosion ou un incendie.



Manipulez la dragonne de l'appareil photo avec soin

N'enroulez jamais la dragonne autour du cou d'un enfant.



Gardez votre matériel hors de portée des enfants

Faites extrêmement attention à ce que les enfants ne mettent pas à la bouche l'accumulateur ou d'autres petites pièces.



Suivez les consignes ci-dessous pour manipuler l'adaptateur secteur :

- Utilisez uniquement des adaptateurs compatibles avec ce matériel.
- Ne l'immergez pas et ne l'exposez pas à l'eau. Le non-respect de cette consigne de sécurité peut provoquer un incendie ou une décharge électrique.
- Retirez la poussière se trouvant sur ou près des parties métalliques de la fiche à l'aide d'un chiffon sec. Une utilisation prolongée pourrait provoquer un incendie.
- Ne manipulez pas le câble d'alimentation et ne vous approchez pas de l'adaptateur en cas d'orage. Le non-respect de cette consigne de sécurité peut provoquer une décharge électrique.
- Vous ne devez pas endommager, modifier, tordre le câble d'alimentation ou tirer brutalement dessus. Ne le placez pas sous des objets lourds et ne l'exposez pas à la chaleur ou aux flammes. Si l'isolation est endommagée et que les câbles sont exposés, apportez l'appareil à un centre de service agréé Nikon pour le faire vérifier. Le non-respect de ces consignes de sécurité peut provoquer un incendie ou une décharge électrique.
- Ne manipulez pas la fiche avec les mains humides. Le non-respect de cette consigne de sécurité peut provoquer une décharge électrique.

 **Suivez attentivement les consignes concernant les accumulateurs**

Les accumulateurs peuvent fuir ou exploser s'ils ne sont pas manipulés correctement. Observez scrupuleusement les consignes suivantes :

- Avant de remplacer l'accumulateur, assurez-vous que l'appareil photo est bien hors tension. Si vous utilisez un adaptateur secteur, vérifiez qu'il est bien débranché.
- Utilisez uniquement des accumulateurs rechargeables lithium-ion EN-EL8 Nikon (fournis). Rechargez l'accumulateur soit en l'insérant dans l'appareil photo et en connectant l'adaptateur secteur fourni, soit en l'insérant dans un chargeur d'accumulateur MH-62 (disponible séparément).
- Faites attention de ne pas insérer l'accumulateur à l'envers.
- Ne court-circuitez pas, ni ne démontez l'accumulateur.
- N'exposez pas l'accumulateur aux flammes ou à des chaleurs excessives.
- Ne l'immergez pas, ni ne l'exposez à l'eau.
- Remettez en place le cache-contacts lorsque vous transportez l'accumulateur. Ne le transportez pas ou ne le stockez pas avec des objets métalliques comme des colliers ou des épingles à cheveux.
- Les accumulateurs sont plus susceptibles de fuir lorsqu'ils sont complètement déchargés. Pour éviter d'endommager votre matériel, prenez soin de les retirer dès qu'ils sont déchargés.
- Cessez immédiatement toute utilisation si vous remarquez une quelconque anomalie de l'accumulateur, comme une décoloration ou une déformation.

 **Utilisation de câbles appropriés**

Pour la connexion aux ports d'entrée et de sortie, n'utilisez que les câbles dédiés, fournis ou vendus par Nikon afin de rester en conformité avec les spécifications du matériel.

 **Manipulez les pièces mobiles avec le plus grand soin**

Faites attention à ne pas coincer vos doigts ou d'autres objets dans le volet de protection coulissant de l'objectif ou dans toute autre pièce mobile.

 **CD-ROM**

Les CD-ROM fournis avec ce matériel ne doivent pas être lus sur un lecteur de CD audio. Leur lecture sur un tel équipement peut entraîner une perte d'audition ou endommager l'équipement.

 **Faites attention lors de l'utilisation du flash**

L'utilisation du flash à proximité des yeux du sujet peut provoquer une altération temporaire de la vision. Faites tout particulièrement attention avec des enfants; dans ce cas, le flash doit être au moins à plus d'un mètre du sujet.

 **N'utilisez pas le flash s'il est en contact avec une personne ou un objet**

La chaleur dégagée par le flash peut brûler la personne et/ou ses vêtements.

 **Évitez tout contact avec les cristaux liquides**

Si le moniteur venait à se casser, faites attention de ne pas vous couper avec les bris de verre et évitez tout contact des cristaux liquides avec la peau, les yeux ou la bouche.

Remarques

- Les manuels fournis avec votre appareil photo ne peuvent être reproduits, transmis, transcrits, stockés dans un serveur ou traduits en une langue quelconque, en tout ou en partie, et quels qu'en soient les moyens, sans accord écrit préalable de Nikon.
- Nikon se réserve le droit de modifier à tout moment les caractéristiques du matériel et du logiciel décrites dans ces manuels.
- Nikon ne peut être tenu responsable des dommages provenant de l'utilisation de cet appareil photo.
- Nous avons apporté le plus grand soin dans la rédaction de ces manuels pour qu'ils soient précis et complets. Si, cependant, vous veniez à remarquer des erreurs ou des omissions, nous vous serions reconnaissants de les signaler à votre représentant Nikon (adresse fournie séparément).

À l'attention des utilisateurs aux États-Unis

Federal Communications Commission (FCC) Radio Frequency Interference Statement

Cet équipement a été testé et trouvé conforme aux limites définies pour les appareils numériques de classe B selon la partie 15 de la réglementation FCC. Ces limites assurent une protection raisonnable contre les interférences dangereuses lorsque l'équipement est utilisé en environnement résidentiel. Cet équipement génère, utilise et peut irradier des radiofréquences qui peuvent, en cas d'une installation et d'une utilisation contraires aux instructions, provoquer des interférences nuisibles aux communications radio. Cependant, rien ne permet d'assurer que ce matériel ne provoquera pas des interférences dans une installation particulière. Si ce matériel provoque effectivement des interférences préjudiciables à la réception radio ou télévisée, ce qui peut être déterminé en l'allumant et en l'éteignant, il est conseillé d'essayer de corriger ces interférences à l'aide de l'une ou de plusieurs des mesures suivantes:

- Réorientez ou repositionnez l'antenne de réception.
- Augmentez la distance séparant l'équipement du récepteur.
- Connectez l'appareil photo à une prise reliée à un circuit différent de celui où est connecté le récepteur.
- Consultez un revendeur ou un technicien radio/télévision spécialisé.

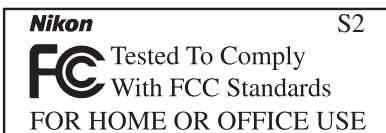

ATTENTION

Modifications

Le FCC demande qu'il soit notifié à l'utilisateur que tout changement ou modification sur cet appareil qui n'aurait pas été expressément approuvé par Nikon Corporation peut annuler tout droit à l'utilisateur d'utiliser l'équipement.

Câbles d'interface

Utilisez les câbles d'interface vendus ou fournis par Nikon pour votre appareil photo. L'utilisation d'autres câbles peut faire dépasser les limites de la Classe B Partie 15 du règlement FCC.

Nikon Inc.

1300 Walt Whitman Road, Melville, New York

11747-3064 USA

Tél. : 631-547-4200

À l'attention des utilisateurs canadiens

ATTENTION

Cet appareil numérique de la classe B respecte toutes les exigences du Règlement sur le matériel brouilleur du Canada.

CAUTION

This class B digital apparatus meets all requirements of the Canadian Interference Causing Equipment Regulations.

Avertissement concernant l'interdiction de copie ou de reproduction

Il est à noter que le simple fait d'être en possession de matériel copié ou reproduit numériquement au moyen d'un scanner, d'un appareil photo numérique ou d'un autre dispositif peut être répréhensible.

• Articles légalement interdits de copie ou de reproduction

Ne copiez pas, ni ne reproduisez des billets de banque, des pièces, des titres ou des bons d'Etat, même si de telles copies ou reproductions sont estampillées « Spécimen ».

La copie ou la reproduction de billets de banque, de pièces ou de titres circulant à l'étranger est interdite.

Sauf accord gouvernemental préalable, la copie ou la reproduction de timbres inutilisés ou de cartes postales émis par l'Etat est interdite.

La copie ou la reproduction de timbres émis par l'Etat et des documents certifiés, stipulés par la loi est interdite.





• Attention à certaines copies et reproductions

Le gouvernement a émis des avertissements sur les copies ou les reproductions de titres émis par des sociétés privées (actions, factures, chèques, chèque-cadeau, etc.), les coupons ou titres de transport, à l'exception du minimum de photocopies à fournir pour les besoins de son entreprise. De même, ne copiez pas, ni ne reproduisez des passeports émis par l'Etat, des permis émis par des organismes publics et des groupes privés, des cartes d'identité, et des tickets comme des passes ou des tickets restaurant.

• Conformez-vous aux avis de droit de reproduction

La copie ou la reproduction de travaux créatifs soumis à un droit de reproduction comme les livres, la musique, les impressions sur bois, les cartes, les dessins, les films et les photographies est interdite sauf pour une utilisation à caractère privé à domicile ou pour une utilisation limitée et non lucrative de caractère similaire.

Table des matières

Pour votre sécurité	ii
Introduction	1
Descriptif de l'appareil photo.....	2
Moniteur	4
COOL-STATION MV-12.....	6
Adaptateur secteur EH-63	6
Premiers pas	7
Insertion de l'accumulateur	7
Chargement de l'accumulateur	8
Insertion de la carte mémoire	10
Mise sous tension de l'appareil photo	12
Configuration de base	12
Prise de vue : Opérations de base	14
Etape 1—Sélectionnez le mode 	14
Etape 2—Cadrez	15
Etape 3—Mettez au point et déclenchez	16
Etape 4—Visualisez les résultats.....	17
Prise de vue : Explication détaillée	18
Utilisation du flash : Mode de flash	18
Utilisation du retardateur	20
Réaliser des gros plans en toute simplicité : Mode macro.....	21
Mode Scène	22
Aide à la prise de vue :  ,  ,  , et 	23
Autres Scènes.....	28
Enregistrements audio	33
Clips vidéo	36
Clip vidéo	36
Enregistrement des clips vidéo	38
Visionnage des clips vidéo	40
Visualisation : Explication détaillée	41
Visualisation des photos sur l'appareil photo	41
Visualisation des photos sur un téléviseur	45
Visualisation des photos sur l'écran de l'ordinateur	46
Impression des photos.....	50

Guide des menus	58
Le menu Prise de vue	58
Taille d'image	59
Balance des blancs	60
Correction d'exposition	61
Prise de vue	61
Sélecteur de meilleure image (BSS)	63
Sensibilité	64
Options couleur	64
Le menu Visualisation	65
Diaporama	67
Effacer	68
Protéger	68
Marqu. transfert	69
Mini-photo	70
Copier	71
Le menu Configuration (Setup)	72
Écran accueil	73
Date	74
Régl. moniteur	76
Impression date	77
Réglages du son	78
Avertissement de flou	78
Extinction auto	79
Formater mémoire/Formatage carte	79
Langue/Language	80
Interface	80
Assistance AF	80
Réinitialisation	80
Menus	81
Version firmware	81
Remarques techniques	82
Accessoires optionnels	82
Entretien de votre appareil photo	83
Messages d'erreur	86
Dépannage	89
Annexe : Mémorisation de la mise au point, stockage des fichiers, et impression de la date	92
Caractéristiques	95
Index	98

Fixation de la dragonne de l'appareil photo

Fixez la dragonne de l'appareil photo comme indiqué ci-dessous.

①

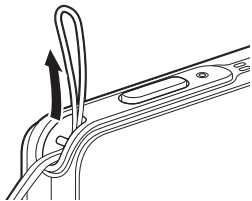

②

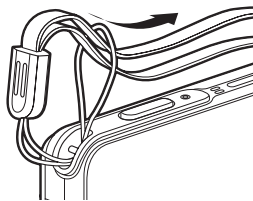

N'utilisez que des accessoires de marque Nikon

Les appareils photo Nikon COOLPIX ont été conçus selon les normes les plus strictes et comprennent des circuits électroniques complexes. Seuls les accessoires électroniques de marque Nikon (comprenant chargeurs d'accumulateur, accumulateurs et adaptateurs secteur) certifiés par Nikon, compatibles avec cet appareil photo numérique Nikon, sont construits et prouvés être utilisables dans les conditions d'usage et de sécurité de ces circuits électroniques.

L'UTILISATION D'ACCESSOIRES ÉLECTRONIQUES D'UNE AUTRE MARQUE QUE NIKON PEUT ENDOMMAGER L'APPAREIL PHOTO ET ANNULER LES CONDITIONS DE GARANTIE NIKON. L'utilisation d'autres accumulateurs au Li-ion rechargeables non agréés par Nikon peut entraver le bon fonctionnement de l'appareil photo ou provoquer la surchauffe, la combustion, la rupture ou la fuite des accumulateurs.

Pour en savoir plus sur les accessoires de marque Nikon, renseignez-vous auprès d'un revendeur agréé Nikon.

Nous vous remercions d'avoir acheté l'appareil photo numérique Nikon COOLPIX S2. Ce manuel a été conçu pour vous faire profiter au mieux des joies de la photographie numérique avec votre appareil photo Nikon. Prenez soin de le lire attentivement avant d'utiliser votre appareil photo et gardez-le toujours à disposition de tous ceux qui auront à se servir de votre appareil.

Avant toute prise de vue importante

Avant tout événement photographique important (comme un mariage ou un voyage), faites des essais avec votre appareil photo pour vous assurer qu'il fonctionne normalement. Nikon ne pourra être tenu responsable de tous dommages ou pertes de profit provenant d'un dysfonctionnement de l'appareil photo.

Formation permanente

Dans le cadre de l'engagement de Nikon pour la « Formation permanente » envers ses produits, des informations techniques et éducatives, constamment mises à jour, sont disponibles sur les sites suivants :

- Aux Etats-Unis : <http://www.nikonusa.com/>
- En Europe et Afrique : <http://www.europe-nikon.com/support>
- En Asie, Océanie et Moyen-Orient : <http://www.nikon-asia.com/>

Visitez régulièrement ces sites pour vous tenir informé des dernières informations produit, des astuces, des réponses aux forums de questions et des conseils d'ordre général sur la photographie numérique et la photographie argentique. Des informations supplémentaires sont aussi disponibles auprès de votre représentant Nikon. Consultez l'URL ci-dessous pour savoir où vous adresser :

<http://nikonimaging.com/>

Descriptif de l'appareil photo

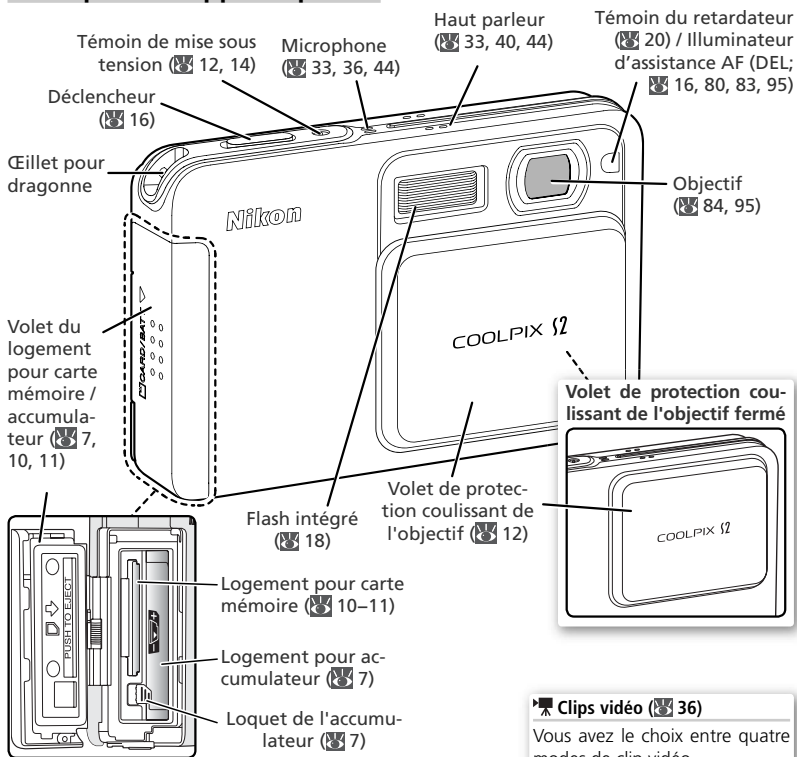

Clips vidéo (36)

Vous avez le choix entre quatre modes de clip vidéo.

SCÈNE Scène (22)

Choisissez parmi les quinze « scènes » disponibles celle qui correspond à votre sujet ou à la situation de prise de vue et laissez l'appareil photo se charger du reste. Un mode supplémentaire d'enregistrement audio est disponible pour créer des enregistrements audio (33).

Auto (14)

Avec ce mode, il vous suffit de cadrer et de déclencher puisque la plupart des réglages sont effectués par l'appareil photo. Un menu de prise de vue vous permet de choisir entre sept options de prise de vue.

Indicateurs de mode (14, 22, 36)

Commande de mode (14, 22, 36)

Appuyez sur la commande pour changer de mode de prise de vue, comme indiqué ci-dessous :



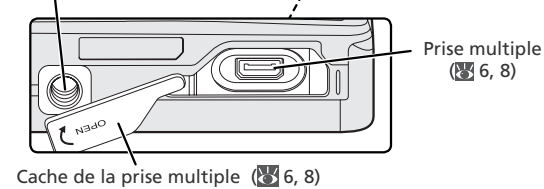
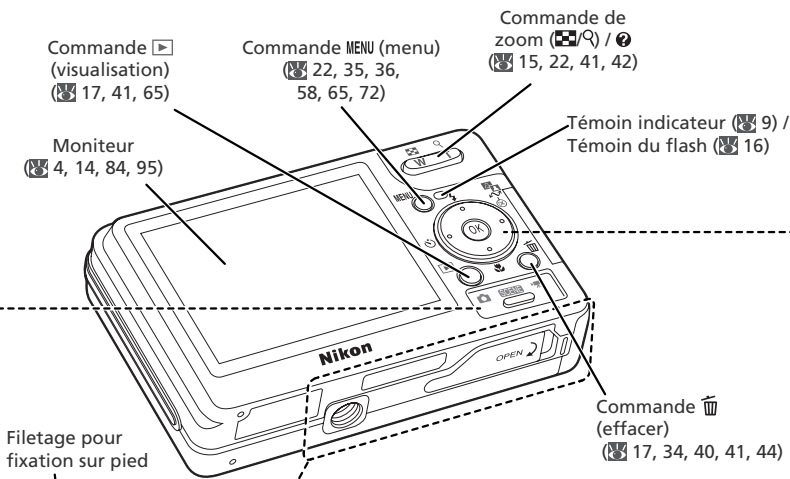

- **Parcours des menus:** Déplace le curseur vers le haut.
- **Prise de vue** (☀): Affiche le menu du mode flash (18).
- **Parcours des menus:** Annule l'opération et revient au menu précédent, ou déplace le curseur vers la gauche.
- **Prise de vue** (⌚): Affiche le menu du mode retardateur (20).
- **Parcours des menus:** Déplace le curseur vers le bas.
- **Prise de vue** (🌸): Affiche le menu du mode macro (gros plan) (21).

Sélecteur multidirectionnel

Appuyez au centre (OK) pour effectuer une sélection.

- **Parcours des menus:** Affiche le sous-menu, déplace le curseur vers la droite ou valide une sélection.

Moniteur

Les indicateurs suivants peuvent apparaître sur le moniteur au cours de la prise de vue et de la visualisation (l'affichage réel varie en fonction des réglages en cours de l'appareil photo) :

Mode de prise de vue

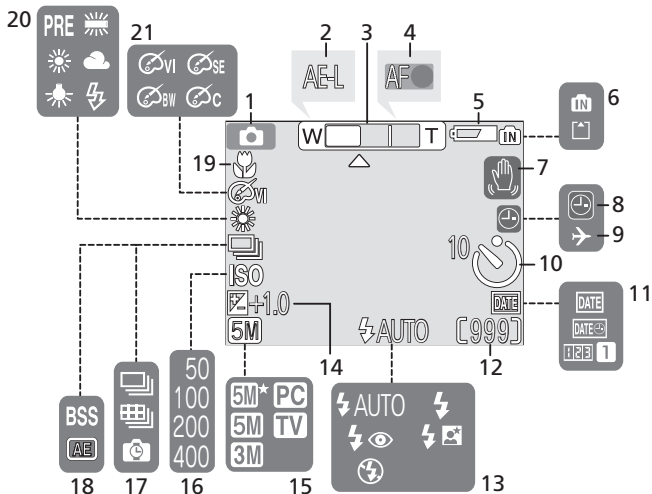

Mode de visualisation

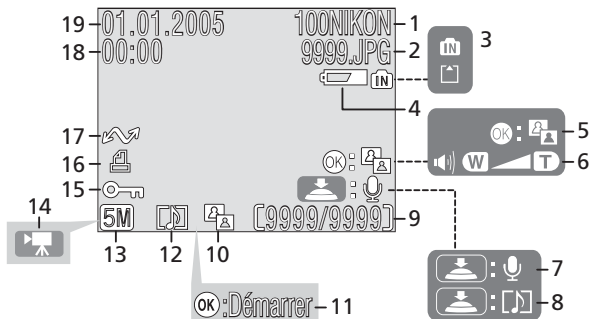

1	Mode de prise de vue	14, 22, 36
2	Mémorisation de l'exposition	32, 39, 62
3	Indicateur de zoom ¹	15
4	Indicateur de mise au point ²	16
5	Indicateur du niveau de charge de l'accumulateur ³	14
6	Indicateur de mémoire interne / Carte mémoire	14, 16
7	Icône Bougé d'appareil ⁴	19, 28, 78
8	Indicateur « Date non programmée » ⁵	13
9	Indicateur de fuseau horaire	74
10	Indicateur de retardateur	20
11	Impression date / anniversaire	77

- 1 Apparaît lorsque vous appuyez sur les commandes de zoom.
- 2 S'affiche uniquement lorsque vous sollicitez légèrement le déclencheur.
- 3 Apparaît lorsque le niveau de charge des accumulateurs est faible.

12	Nombre de vues restantes	14, 93
	Durée du clip vidéo	36, 38
13	Mode de flash	18
14	Correction d'exposition	61
15	Taille d'image	59
16	Sensibilité	64
17	Prise de vue en continu	61–62
18	Sélecteur de meilleure image (BSS)	63
19	Mode Macro (gros plan)	21
20	Balance des blancs	60
21	Option couleur	64

- 4 Apparaît en vitesse d'obturation lente pour avertir que les images risquent d'être floues.
- 5 Apparaît si la date et l'heure n'ont pas été programmées.

1	Dossier en cours	93–94
2	Numéro et type de fichier	93–94
3	Indicateur de mémoire interne / carte mémoire	14, 16, 41
4	Indicateur de niveau de charge des accumulateurs ¹	14
5	Guide D-Lighting	43
6	Indicateur de volume	34, 40, 44
7	Repère d'enregistrement de commentaire vocal	44
8	Repère de lecture de commentaire vocal	44
9	Numéro de la vue en cours	
	Nombre total de vues	93–94
	Durée du clip vidéo	36

10	Icône D-Lighting	43
11	Indicateur de visionnage de clip vidéo	40
12	Icône de commentaire vocal	44
13	Taille d'image	59
14	Indicateur de clip vidéo	40
15	Icône de protection	68
16	Icône de commande d'impression	51
17	Icône de transfert	69, 80
18	Heure de l'enregistrement	12–13, 74–75
19	Date de l'enregistrement	12–13, 74–75

- 1 Apparaît lorsque le niveau de charge des accumulateurs est faible.

COOL-STATION MV-12

Placez l'appareil photo dans la COOL-STATION MV-12 pour :

- recharger l'accumulateur de l'appareil photo (🔌 8)
- visualiser des photos sur un téléviseur (📺 45)
- copier des photos sur un ordinateur (🖨 47)
- imprimer des photos par connexion USB directe (🖨 52)

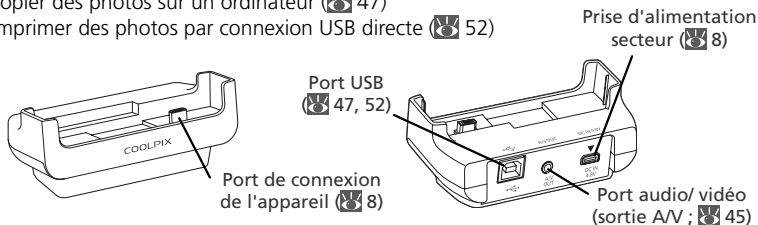

La COOL-STATION MV-12 n'est pas résistante aux projections d'eau.

Placement de l'appareil photo dans la COOL-STATION

Ouvrez le cache de la prise multiple et placez l'appareil photo dans la COOL-STATION comme indiqué ci-dessous en vérifiant que la prise est entièrement insérée dans la prise correspondante de la COOL-STATION.

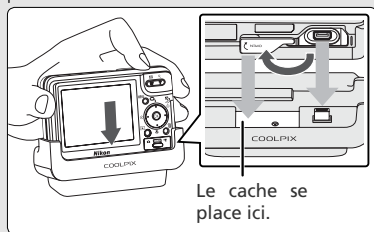

Retrait de l'appareil photo de la COOL-STATION

Retirez l'appareil photo comme indiqué ci-dessous et fermez le cache de la prise multiple. Assurez-vous que le cache est bien fermé.

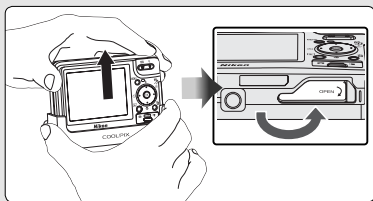

Adaptateur secteur EH-63

Vous pouvez connecter l'adaptateur secteur EH-63 fourni directement à l'appareil photo ou à la COOL-STATION MV-12 pour recharger l'accumulateur ou alimenter l'appareil photo (🔌 8).

L'adaptateur secteur EH-63 n'est pas résistant aux projections d'eau.

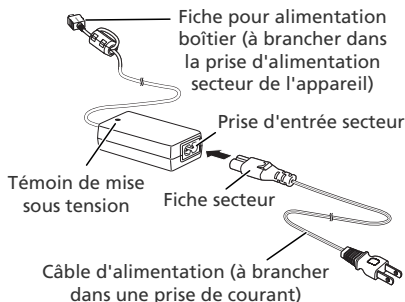

Insertion de l'accumulateur

L'appareil photo fonctionne avec un accumulateur lithium-ion EN-EL8 Nikon rechargeable (fourni).

- 1 Ouvrez le volet du logement pour carte mémoire ou pour accumulateur.
Faites glisser le volet dans la direction indiquée en (1) jusqu'à ce qu'il s'ouvre (2).

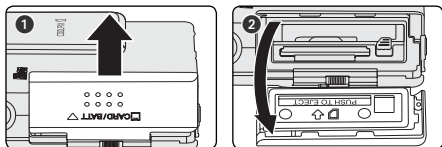

- 2 Insérez l'accumulateur
Insérez l'accumulateur comme indiqué sur l'étiquette à l'intérieur du volet du logement. Vous devez avoir fait glisser le loquet orange sur le côté pour insérer l'accumulateur.

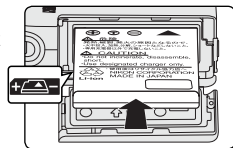

✓ Insertion de l'accumulateur

L'insertion de l'accumulateur à l'envers risque d'endommager votre appareil photo. Veillez à le positionner correctement.

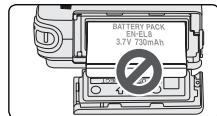

Le loquet orange de l'accumulateur apparaît lorsque l'accumulateur est entièrement inséré, verrouillant la position de ce dernier.

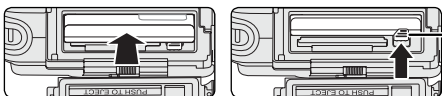

Loquet pour l'accumulateur

- 3 Fermez le volet du logement pour carte mémoire/accumulateur.
Refermez le volet (1) et faites-le glisser dans la direction indiquée jusqu'à ce qu'il s'enclenche (2).

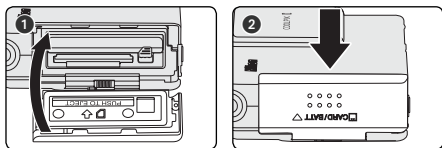

✓ Si l'appareil photo est mouillé

Essayez l'appareil photo avec un chiffon pour éviter que de l'eau ne pénètre à l'intérieur du boîtier.

Chargement de l'accumulateur

Rechargez l'accumulateur avant d'utiliser l'appareil photo pour la première fois ou lorsque l'accumulateur est déchargé.

1 Connectez l'adaptateur secteur à la COOL-STATION MV-12

Après avoir connecté le câble d'alimentation de l'adaptateur secteur à la prise d'entrée secteur (1), insérez la fiche pour alimentation boîtier dans la prise d'alimentation secteur de la COOL-STATION (2), puis branchez le câble d'alimentation dans une prise de courant (3). Le témoin de mise sous tension de l'adaptateur secteur s'allume (4).

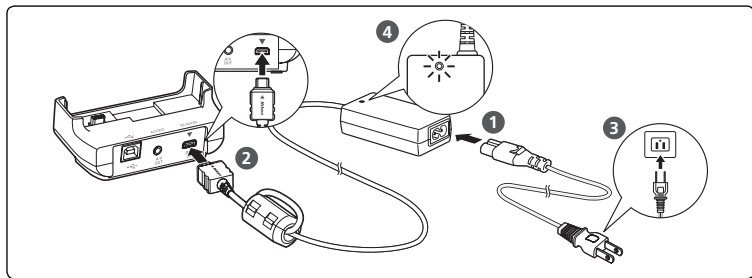

2 Éteignez l'appareil photo

✓ Chargement de l'accumulateur

Vérifiez que le témoin de mise sous tension de l'appareil photo est éteint. L'accumulateur ne se recharge pas si l'appareil photo est allumé.



3 Placez l'appareil photo dans la COOL-STATION

Ouvrez le cache de la prise multiple et placez l'appareil photo dans la COOL-STATION. Le moniteur doit être orienté vers l'avant et la prise entièrement insérée dans la prise correspondante de la COOL-STATION.

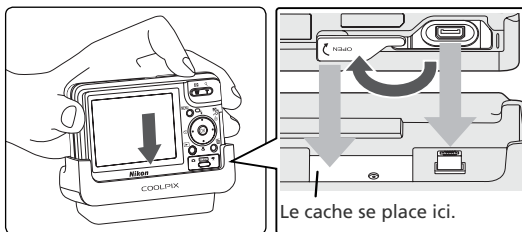

4 Rechargez l'accumulateur

L'indicateur situé à côté du moniteur de l'appareil photo est vert clignotant lorsque l'accumulateur se recharge. Lors du chargement, l'état de l'accumulateur est indiqué comme suit :



Indicateur	Description
Clignotant	L'accumulateur est en cours de chargement.
Allumé	L'accumulateur est entièrement rechargé.
Scintillant	Vérifiez que l'appareil photo est inséré correctement dans la COOL-STATION. Si l'appareil photo est inséré correctement, l'accumulateur doit être remplacé.

Il faut environ deux heures pour recharger un accumulateur entièrement déchargé.

5 Retirez l'appareil photo de la COOL-STATION

Lorsque le chargement est terminé, retirez l'appareil photo de la COOL-STATION, fermez le cache de la prise multiple et débranchez l'adaptateur secteur. Veillez à ce que le cache de la prise multiple soit bien fermé.

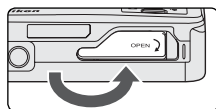

Retrait de l'accumulateur de l'appareil photo

Mettez l'appareil photo hors tension (☒ 12) avant de retirer ou d'insérer l'accumulateur.

Pour éjecter l'accumulateur, faites glisser le loquet dans la direction indiquée. L'accumulateur peut alors être retiré avec les doigts. À noter que l'accumulateur peut chauffer pendant son utilisation. Faites attention lors de son retrait.

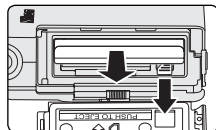

Accumulateurs EN-EL8

Avant d'utiliser les accumulateurs EN-EL8, lisez et suivez les avertissements et précautions aux pages ii-iii et 85 de ce manuel.

Adaptateur secteur EH-63

L'adaptateur secteur EH-63 fourni peut également être connecté directement à l'appareil photo comme le présente l'illustration de droite. Connecté directement à l'appareil photo ou à la COOL-STATION MV-12, l'adaptateur EH-63 peut être utilisé pour alimenter l'appareil ou recharger l'accumulateur. **N'utilisez en aucun cas une autre marque ou un autre modèle d'adaptateur secteur.** Vous risquez sinon de surchauffer ou d'endommager votre appareil photo.

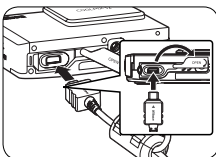

Lors de la connexion de l'adaptateur, vérifiez que la fiche pour alimentation boîtier est dans le bon sens. L'insertion de la fiche à l'envers peut endommager l'appareil photo ou la COOL-STATION.

Après avoir débranché l'appareil photo de l'adaptateur secteur, veillez à bien fermer le cache de la prise multiple.

Insertion de la carte mémoire

Les images sont stockées dans la mémoire interne de l'appareil photo (environ 12 Mo) ou sur des cartes mémoire SD (Secure Digital) amovibles. Pour plus d'informations sur les cartes mémoire compatibles, voir « Remarques techniques : accessoires optionnels » (82).

Si aucune carte mémoire n'est insérée, l'enregistrement, la visualisation et l'effacement des photos s'effectuent sur et à partir de la mémoire interne de l'appareil photo. Le formatage (79) ne touche que la mémoire interne.

Si une carte mémoire est insérée, la carte est utilisée pour l'enregistrement, la visualisation et l'effacement. Le formatage ne touche que la carte mémoire, et non la mémoire interne. **Il faut retirer la carte mémoire de l'appareil photo** pour pouvoir formater la mémoire interne ou y enregistrer, effacer ou visualiser des photos.

Pour insérer une carte mémoire :

1 Mettez l'appareil hors tension

Insertion de cartes mémoire

Mettez l'appareil photo hors tension (12) avant d'insérer ou de retirer les cartes mémoire.

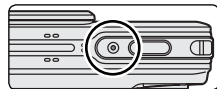

2 Ouvrez le volet du logement pour carte mémoire ou pour accumulateur.

Faites glisser le volet dans la direction indiquée en (1) jusqu'à ce qu'il s'ouvre (2).

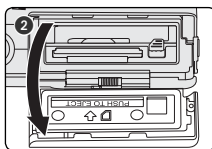
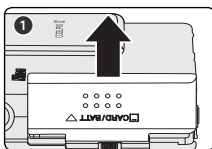

3 Insérez la carte mémoire

Insérez les contacts de la carte mémoire en premier jusqu'à ce qu'un déclic se fasse entendre.

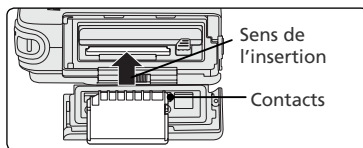

✓ Insertion des cartes mémoire

Vérifiez que la carte est insérée dans le bon sens. Insérer la carte à l'envers risque d'endommager l'appareil photo ou la carte elle-même.

Avant d'insérer la carte, vérifiez qu'elle est déverrouillée. Si la carte est verrouillée, les images ne peuvent être ni enregistrées, ni supprimées, ni modifiées et la carte ne peut pas être formatée.

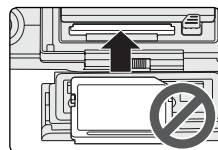

Commutateur de protection en écriture

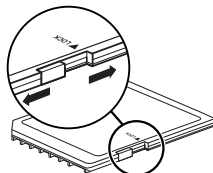

Premiers pas

4 Fermez le volet du logement pour carte mémoire/accumulateur.

Refermez le volet (1) et faites-le glisser dans la direction indiquée jusqu'à ce qu'il s'enclenche (2).

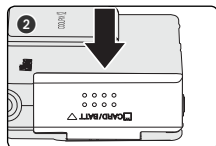
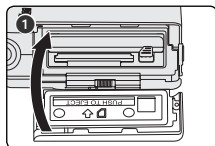

✍ Formatage des cartes mémoire

Pour utiliser les cartes mémoire dans le COOLPIX S2, vous devez d'abord les formater à l'aide de l'option **Formatage carte** du menu Configuration de l'appareil photo (79).

🔍 Retirer les cartes

Il est possible de retirer la carte mémoire sans entraîner de perte de données lorsque l'appareil photo est hors tension. Pour retirer la carte mémoire, mettez l'appareil photo hors tension et vérifiez que le témoin lumineux de mise sous tension est éteint. **N'ouvrez pas le volet du logement pour carte mémoire/accumulateur lorsque le témoin lumineux de mise sous tension est allumé.** Ouvrez le volet du logement pour carte mémoire/accumulateur et appuyez sur la carte pour l'éjecter en partie. Vous pouvez ensuite la retirer avec les doigts.

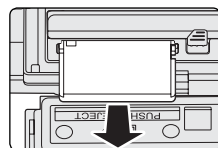

Mise sous tension de l'appareil photo

Ouvrez le volet de protection coulissant de l'objectif. L'appareil photo se met sous tension et le témoin lumineux de mise sous tension s'allume. Le témoin de mise sous tension indique l'état de l'appareil photo, comme suit :

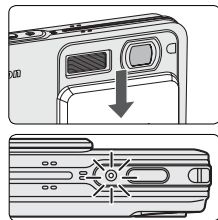

Témoin de mise sous tension	Etat de l'appareil photo
Allumé	Allumé
Clignote	Niveau de charge de l'accumulateur insuffisant (86)
Éteint	Éteint ou Extinction automatique (mode veille)

Premiers pas

Configuration de base

À la première mise sous tension de l'appareil photo, la boîte de dialogue de sélection de la langue apparaît. Choisissez la langue souhaitée et réglez la date et l'heure de la manière suivante :

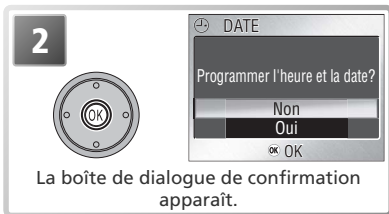
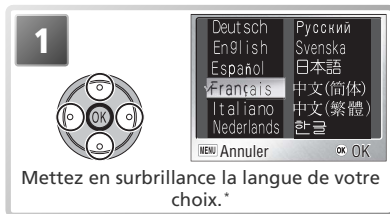

* Appuyez sur la commande **MENU** pour quitter sans sélectionner de langue.

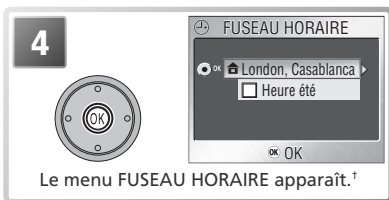
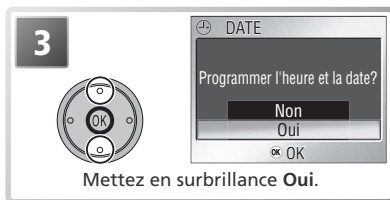

† Voir « Le menu Configuration (Setup) : Date » (74) pour plus d'informations sur le réglage de l'heure d'été.

Extinction de l'appareil photo

Pour mettre l'appareil photo hors tension, fermez le volet de protection coulissant de l'objectif. L'appareil photo est hors tension lorsque le témoin lumineux de mise sous tension est éteint. Ne retirez pas l'accumulateur ou la carte mémoire, ou ne débranchez pas l'adaptateur secteur, tant que le témoin lumineux est allumé.

Extinction auto. (Mode veille)

Si aucune opération n'est effectuée au bout de cinq secondes environ, le moniteur s'éteint progressivement pour économiser de l'énergie. Pour réactiver la pleine luminosité, appuyez sur le déclencheur ou utilisez l'une des commandes à côté du moniteur. Si aucune opération n'est effectuée au bout d'une minute environ, le moniteur s'éteint complètement et l'appareil photo entre en mode veille, réduisant d'autant plus la consommation de l'accumulateur (79).

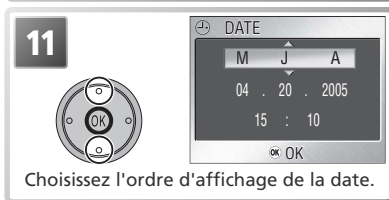
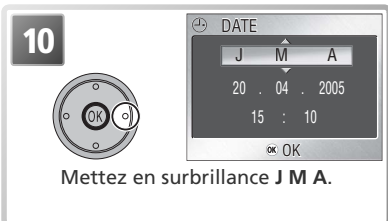
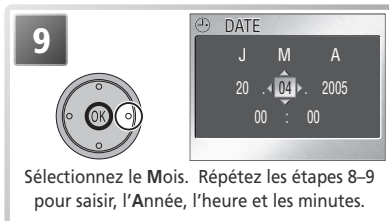
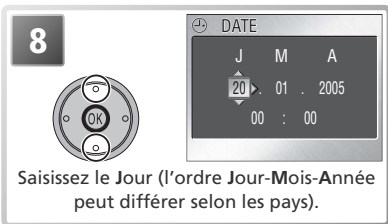
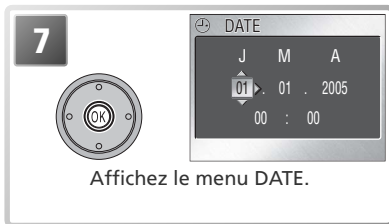
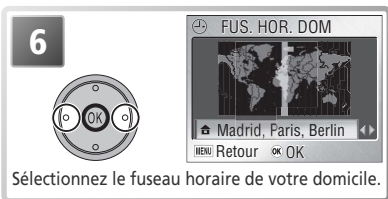

Ne touchez pas l'objectif

Évitez de toucher l'objectif de l'appareil photo lorsque vous ouvrez ou fermez le volet de protection coulissant.

L'horloge de l'appareil photo

La batterie de l'horloge se recharge lorsque l'accumulateur principal est installé ou qu'un adaptateur secteur est connecté. Après un chargement de 10 heures environ, elle peut servir d'alimentation de secours pendant plusieurs jours. L'horloge et le compteur du mode anniversaire peuvent être réinitialisés lorsque l'accumulateur est faible. **Lorsque l'accumulateur est déchargé, le menu DATE apparaîtra automatiquement.** Si l'horloge n'est pas configurée, une icône (« date non programmée ») clignote sur le moniteur lors de la prise de vue. Les images prises alors que cette icône apparaît sont marquées par l'horodateur « 00.00.0000 00:00 » et les clips vidéos seront datés du « 01.01.2005 00:00 ».

Prise de vue : Opérations de base

Ce chapitre décrit la prise de vue en mode  (auto). Ce mode qui ne demande qu'à viser et à déclencher, est particulièrement recommandé aux débutants en photographie numérique.



Étape 1—Sélectionnez le mode

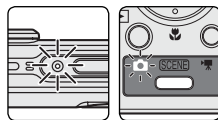

Ouvrez le volet de protection coulissant de l'objectif. L'appareil photo se met sous tension et le témoin lumineux de mise sous tension s'allume. Appuyez sur la commande de mode jusqu'à ce que l'indicateur de mode vert  (auto) s'allume. L'appareil photo est prêt pour la prise de vue dès que la scène à photographier apparaît sur le moniteur.





Indicateur du niveau de charge de l'accumulateur :
apparaît lorsque le niveau de charge de l'accumulateur est faible.

Mode de prise de vue :
 signifie mode auto.

Indicateur de mémoire interne / carte mémoire :
indique le support d'enregistrement en cours d'utilisation : mémoire interne () ou carte mémoire ().

Taille d'image :
cinq options sont proposées. Le choix dépend de l'utilisation que vous souhaitez faire de l'image ( 59). Le réglage par défaut est  5M.





Nombre de vues restantes :
dépend de la capacité de la mémoire interne ou de la carte mémoire et de l'option choisie dans **Taille d'image** ( 93).

Mode de flash :
choisissez le mode de flash parmi les cinq disponibles en fonction de l'éclairage et de votre inspiration créative ( 18). Le réglage par défaut est  AUTO (auto).

L'indicateur de niveau de charge de l'accumulateur

Affichage	Description
ABSENCE D'ICÔNE	L'accumulateur est complètement chargé.
	Accumulateur faible ; préparez-vous à le recharger ou à le remplacer. Si le flash se déclenche, le moniteur s'éteint pendant le recyclage du flash.
ATTENTION!... L'ACCUMULATEUR EST DÉCHARGÉ	Accumulateur déchargé. Aucune image ne peut être prise tant que l'accumulateur n'est pas rechargé ou remplacé par un accumulateur entièrement rechargé. Le témoin de mise sous tension scintille.

Options de prise de vue

Le mode  (auto) offre des options de flash ( 18), de retardateur ( 20) et de prise de vue macro (gros plan) ( 21). En outre, un menu de prise de vue comprenant sept options permet un contrôle total sur des paramètres tels que la balance des blancs et la correction de l'exposition ( 58).

Étape 2—Cadrez

1 Préparez l'appareil photo

Tenez l'appareil photo fermement des deux mains.

Ne gênez pas la prise de vue

Pour éviter tout son étouffé ou toute image sombre ou partiellement obscurcie, éloignez les doigts et tout objet du microphone, de l'objectif, du flash et de l'illuminateur d'assistance AF.

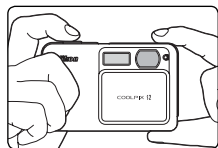

2 Cadrez votre sujet

L'appareil photo est équipé de deux types de zoom intégré : un zoom optique avec lequel le téléobjectif peut grossir le sujet jusqu'à 3 fois et un zoom numérique qui, par traitement numérique, peut agrandir l'image d'encore 4 fois, ce qui offre un grossissement total de 12 fois. Cadrez votre sujet en utilisant les commandes de zoom :

- Appuyez sur **W** pour élargir le cadrage autour du sujet ; la zone située autour de celui-ci est plus visible.
- Appuyez sur **T** pour resserrer le cadrage sur le sujet ; celui-ci occupe la plus grande partie de la vue.
- Lorsque l'appareil photo est en position téléobjectif maximale, vous pouvez, en continuant d'appuyer sur la commande **T** pendant plus d'une seconde, activer le zoom numérique. L'indicateur du zoom devient jaune. Utilisez les commandes **T** et **W** afin d'élargir ou de resserrer le cadrage dans la plage du zoom numérique. Pour annuler le zoom numérique, appuyez sur la commande **W** jusqu'à ce que l'indicateur du zoom devienne blanc.

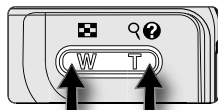

Zoom arrière Zoom avant



L'indicateur montre l'importance de grossissement du zoom



Zoom numérique

Prise de vue : Opérations de base

Ne touchez pas l'objectif

Évitez de toucher l'objectif lorsque vous ouvrez ou fermez le volet de protection coulissant.

Fermez le cache de la prise multiple.

Assurez-vous que le cache de la prise multiple est bien fermé avant d'utiliser l'appareil photo.

Etape 3—Mettez au point et déclenchez

- 1** Faites la mise au point
Sollicitez le déclencheur à mi-course pour effectuer la mise au point et la mesure de l'exposition. En mode , l'appareil photo effectue automatiquement la mise au point sur le sujet situé au centre de la vue. La mise au point et l'exposition restent mémorisées tant que vous maintenez le déclencheur enfoncé à mi-course.

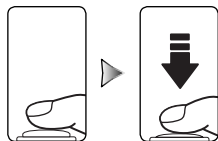

Tout en maintenant le déclencheur enfoncé à mi-course, vérifiez les indicateurs de mise au point et de flash :

Indicateur de mise au point	Allumé (vert)	Le sujet est mis au point.
	Clignote en rouge	L'appareil ne parvient pas à faire la mise au point sur le sujet situé au centre de la vue. À l'aide de la mémorisation de la mise au point, faites la mise au point sur un autre sujet à la même distance, puis recomposez la scène et prenez la photo (p. 92).
Témoin indicateur (indicateur du flash)	Allumé (rouge)	Le flash se déclenche lorsque la photo est prise.
	Clignote en rouge	Le flash est en cours de recyclage.
	Éteint	Flash annulé ou non nécessaire.

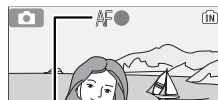

Indicateur de mise au point

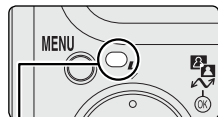



Témoin indicateur (indicateur du flash)

- 2** Prenez la photo
Appuyez sur le déclencheur à fond pour prendre la photo. Afin d'éviter tout risque de flou, appuyez en douceur sur le déclencheur (un avertissement de flou (« bougé d'appareil ») peut apparaître à des vitesses d'obturation lentes; p. 78).



Pendant l'enregistrement

Pendant l'enregistrement des photos, l'indicateur de mémoire interne / carte mémoire (IN) ou  clignote. Vous pouvez continuer de photographier tant que l'icône  (« patientez ») n'apparaît pas. **N'éteignez pas l'appareil photo, ni ne retirez la carte mémoire, ni ne débranchez ou coupez l'alimentation tant que l'indicateur de mémoire interne / carte mémoire clignote ou que l'icône  est affichée.** La coupure d'alimentation ou le retrait de la carte mémoire, dans ces cas, peut entraîner la perte des données ou endommager l'appareil photo ou la carte mémoire.

Illuminateur d'assistance AF

En cas de faible lumière, l'illuminateur d'assistance AF intégré s'allume lorsque vous sollicitez légèrement le déclencheur afin de permettre à l'appareil photo de faire la mise au point malgré le faible éclairage du sujet (p. 80).



Etape 4—Visualisez les résultats

- 1 Appuyez sur la commande .
Une image s'affiche sur le moniteur.

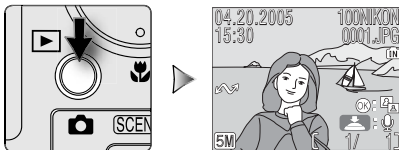

- 2 Visualisez les autres images
Appuyez en bas ou à droite du sélecteur multidirectionnel pour voir les images dans leur ordre d'enregistrement, en haut ou à gauche pour les afficher dans l'ordre inverse. Les images s'affichent brièvement en faible définition lorsqu'elles sont lues à partir de la mémoire. Cela permet de les faire défiler rapidement sans attendre que chaque image s'affiche en haute définition. Pour atteindre rapidement l'image de votre choix, maintenez le sélecteur multidirectionnel enfoncé.



Pour revenir en mode de prise de vue, appuyez de nouveau sur la commande .



Effacement des photos inutiles

Pour supprimer l'image affichée sur le moniteur, appuyez sur la commande . Une boîte de dialogue de confirmation apparaît ; appuyez en haut ou en bas du sélecteur multidirectionnel pour mettre une option en surbrillance, puis appuyez au centre du sélecteur multidirectionnel pour valider la sélection.

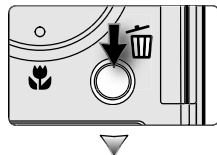
- **Non** : Quitter sans supprimer la photo.
- **Oui** : Supprimer la photo.



La commande

Si vous appuyez sur la commande  pendant environ une seconde alors que le volet de protection de l'objectif est fermé, l'appareil photo s'active en mode de visualisation. Pour mettre l'appareil photo hors tension, appuyez à nouveau sur la commande .

Pour en savoir plus sur la visualisation

Pour obtenir de plus amples détails sur la visualisation, reportez-vous à « Visualisation : Explication détaillée »  41).

Prise de vue : Explication détaillée



Utilisation du flash : Mode de flash

Vous avez le choix entre l'un des quatre modes de flash suivants :

Mode	Comment fonctionne-t-il	Quand l'utiliser
AUTO Auto	Le flash se déclenche en cas de lumière insuffisante.	La solution idéale dans la plupart des cas.
Auto avec atténuation des yeux rouges	Plusieurs pré-éclairs précèdent l'éclair principal afin de réduire l'effet « yeux rouges ». L'appareil photo corrige le phénomène des « yeux rouges » s'il le détecte (19).	Ce mode permet l'atténuation des yeux rouges pour les portraits. Il fonctionne de manière optimale lorsque le sujet fixe l'objectif pendant les pré-éclairs. Il n'est pas recommandée lorsqu'un temps de réponse au déclenchement rapide est nécessaire.
Flash annulé	Le flash ne se déclenchera pas même en cas de lumière insuffisante.	A utiliser pour capturer l'atmosphère de la faible lumière ambiante ou lorsque l'utilisation du flash est interdite. Si l'icône (bougé d'appareil) apparaît, prenez les précautions nécessaires pour éviter que l'image soit floue.
Flash imposé	Le flash se déclenche à chaque prise de vue.	Utilisez ce mode pour déboucher (éclairer) les ombres et les sujets en contre-jour.
Synchro lente	Le mode flash auto est associé à une vitesse lente.	A utiliser pour capturer à la fois le sujet et l'arrière-plan de nuit ou en faible lumière. Si l'icône (bougé d'appareil) apparaît, faites très attention au moment du déclenchement pour éviter le risque de flou.

Prise de vue : Explication détaillée

1



Affichez le menu du mode de flash.

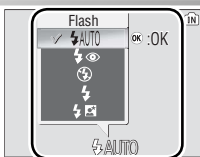

2



Mettez en surbrillance le mode de votre choix.

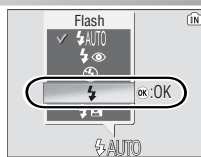

3

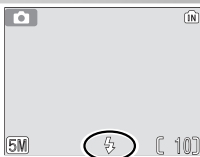

Quittez le menu (pour quitter le menu sans changer de mode, attendez deux secondes). L'option choisie est indiquée par une icône en bas de l'affichage.

Eclairage insuffisant

Lorsque la lumière est insuffisante, l'appareil photo augmente automatiquement la sensibilité pour compenser le manque d'éclairage, entraînant ainsi l'apparition d'un léger effet de marbrure (« bruit parasite ») sur l'image affichée sur le moniteur. Ceci est normal et ne traduit en rien un dysfonctionnement.

L'icône (bougé d'appareil)

Si la lumière est insuffisante et que le flash est annulé () , les vitesses d'obturation seront plus lentes et les images risquent d'être floues. Si la vitesse d'obturation nécessaire pour une exposition correcte est très lente, un avertissement  (bougé d'appareil) apparaît sur le moniteur. Dans ce cas, il est préconisé d'installer l'appareil sur un pied ou un autre support. Un effet de marbrure peut apparaître sur les photos prises lorsque cette icône s'affiche.





Poussière ou voile

La lumière du flash réfléchi par les particules de poussière ou tout autre élément présent dans l'air peut apparaître sous forme de taches lumineuses sur les photos. Si tel est le cas, éteignez le flash et réessayez.

Atténuation des yeux rouges

Le COOLPIX S2 dispose d'une fonction évoluée d'atténuation des yeux rouges : correction logicielle de l'effet « yeux rouges ». Des pré-éclairs provoquent la contraction des pupilles du sujet avant le déclenchement du flash. L'appareil photo analyse ensuite l'image et la corrige si l'effet « yeux rouges » est détecté. Cela augmente légèrement le temps nécessaire à l'enregistrement de chaque photo. Si l'atténuation des yeux rouges ne produit pas l'effet voulu, choisissez un autre mode de flash et réessayez.

Mode de flash par défaut

Lorsque l'appareil photo est mis sous tension en mode  (auto), le dernier réglage de flash utilisé est automatiquement sélectionné ; avec les autres modes de prise de vue, le mode de flash est le réglage par défaut pour le mode de prise de vue sélectionné. **Réinitialisation** ( 80) rétablit le mode de flash **AUTO** (mode ) ou le réglage par défaut du mode de prise de vue actuellement sélectionné (modes d'aide à la prise de vue ou Scène).

Plage de portée du flash

La plage de portée du flash varie selon la position de zoom. Lorsque l'appareil photo est en position grand-angle maximale, cette plage s'étend de 0,3 à 2,5 m. En position téléobjectif maximale, elle est de 0,3 à 1,4 m. Résultat, le flash peut ne pas éclairer l'intégralité du sujet s'il se trouve à moins de 0,3 m. Lorsque vous effectuez des gros plans, vérifiez chaque photo après la prise de vue.



Utilisation du retardateur

L'appareil photo est équipé d'un retardateur de dix secondes utilisé pour les portraits ou pour éviter les risques de flou dus au bougé de l'appareil au moment du déclenchement. Avec le retardateur, il est nécessaire de placer l'appareil sur un pied (recommandé) ou sur une surface plane et stable.

1



Affichez le menu du retardateur.

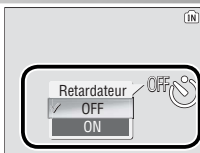

2



Mettez ON en surbrillance.

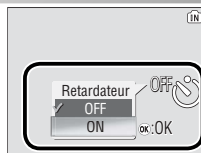

3



Quittez le menu (pour quitter le menu sans changer de mode, attendez deux secondes). L'option choisie est indiquée par une icône en bas de l'affichage.

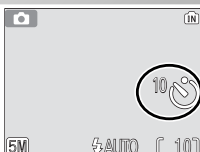

4



Réglez la mise au point et l'exposition.



5



Le compte à rebours, affiché sur le moniteur, indique le nombre de secondes qu'il reste avant le déclenchement. Pour arrêter le retardateur avant que la photo soit prise, appuyez de nouveau sur le déclencheur ou appuyez à gauche du sélecteur multidirectionnel.

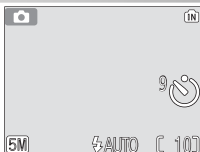



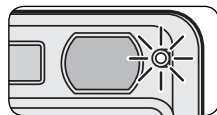



Le témoin du retardateur sur le devant de l'appareil photo cessera de clignoter une seconde avant le déclenchement, s'allumant fixement la dernière seconde pour vous signaler que la photo va être prise.



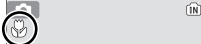
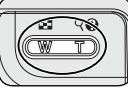

Réaliser des gros plans en toute simplicité : Mode macro

Vous pouvez utiliser le mode macro pour prendre des gros plans de petits objets en rapprochant de très près l'appareil du sujet (4 cm minimum).

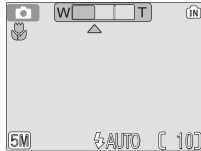
<p>1</p>  <p>Affichez le menu du mode macro.</p>	 <p>Gros-plan OFF ON α:OK</p>	<p>2</p>  <p>Mettez en surbrillance ON.</p>	 <p>Gros-plan OFF ON α:OK</p>
<p>3</p>  <p>Quittez le menu (pour quitter le menu sans changer de mode, attendez deux secondes). L'option choisie est indiquée par une icône.</p>	 <p>5M AUTO [10]</p>		
<p>4</p>  <p>Cadrez la photo. La distance minimale de mise au point varie en fonction de la position du zoom ; si le zoom est réglé jusqu'à ce que l'icône  s'affiche en vert, l'appareil photo peut faire la mise au point sur des objets se trouvant à 4 cm de l'appareil.</p>	 <p>5M AUTO [10]</p>		

Mode macro (gros plan)

Il se peut que le flash n'éclaire pas le sujet dans son ensemble à des distances de l'appareil inférieures à 30 cm. Lors de la réalisation de gros plans, visualisez chaque photo après la prise de vue pour vérifier les résultats.

En mode macro (gros plan), l'appareil photo fait la mise au point en continu, même si le déclencheur n'est pas légèrement sollicité.

Mode Scène

Le mode Scène propose un choix de douze réglages « scène » et de quatre réglages « aide à la prise de vue ». L'appareil sélectionne automatiquement les réglages appropriés au type de sujet choisi, vous évitant ainsi de régler chaque paramètre individuellement. Pour afficher le menu Scène :

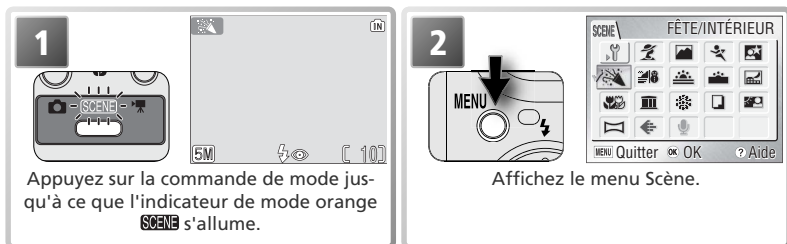

Aide

Pour obtenir de l'aide sur l'option de menu sélectionnée, appuyez sur la commande (T) ? . Appuyez de nouveau sur (T) ? pour revenir au menu ou appuyez sur la commande MENU pour revenir au mode sélectionné à l'aide de la commande de mode.



L'aide est disponible pour tous les menus de l'appareil. En mode Scène, vous pouvez consulter l'aide sur d'autres scènes et sur les paramètres d'aide à la prise de vue en appuyant en haut ou en bas du sélecteur multidirectionnel. Appuyez au centre du sélecteur multidirectionnel pour sélectionner la scène ou le paramètre d'aide à la prise de vue en surbrillance et revenir au mode de prise de vue. Avec d'autres modes, si vous appuyez au centre du sélecteur multidirectionnel lorsque l'aide est affichée, le menu en cours apparaît.

Mode Scène

En fonction de votre sujet, le mode Scène ne produit pas toujours l'effet escompté. Si vous n'êtes pas satisfait des résultats, sélectionnez le mode (prise de vue auto) puis réessayez.

Autres options

Outre les modes Scène et Aide à la prise de vue décrits dans les pages suivantes, le menu Scène propose les options décrites ci-dessous :

- (configuration): Afficher le menu Configuration (72).
- (taille d'image): Sélectionner un paramètre de taille d'image à partir du menu illustré à droite (59).
- (enregistrement audio): Créer un enregistrement audio (33).

Pour afficher l'une des options ci-dessus, mettez en surbrillance l'icône correspondante et appuyez au centre du sélecteur multidirectionnel.

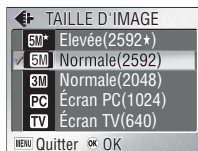





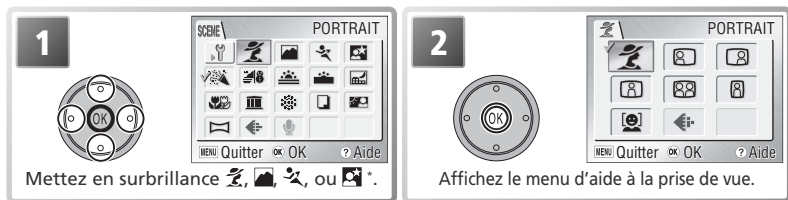



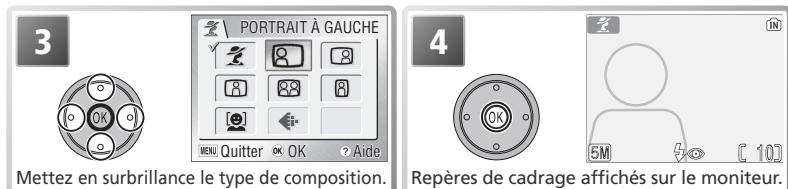

Aide à la prise de vue : , , , et

Ces modes proposent une sélection d'options d'aide à la prise de vue qui vous permettent de composer des photos à l'aide de repères de cadrage affichés sur le moniteur.



* Pour quitter sans modifier la sélection, appuyez sur la commande MENU.



En fonction du mode sélectionné, des restrictions peuvent s'appliquer au mode Flash (,  18), Retardateur (,  20) ou Macro (gros plan) (,  21). Ces restrictions sont indiquées dans les pages suivantes. L'illuminateur d'assistance AF (, 16) est disponible uniquement lorsque PORTRAIT est sélectionné pour  (Aide Portrait) ou que PORTRAIT DE NUIT est sélectionné pour  (Aide Portrait de nuit).

Utilisation des repères de cadrage

Il n'est pas nécessaire que votre sujet corresponde exactement aux repères de cadrage. *Lorsque vous cadrez vos images, faites attention à ce qui vous entoure ; faites notamment attention de ne pas trébucher ou tomber.*

Aide Portrait

Le mode  (Aide Portrait) permet de réaliser des portraits dans lesquels le sujet principal est bien mis en valeur sur un arrière-plan dont les détails sont estompés, ce qui donne à la composition un effet de profondeur (le degré d'estompage des détails dépend de la lumière ambiante). Un menu vous permet de choisir le type de portrait : sujets décentrés, photos en hauteur ou en largeur ou portraits de deux personnes.



PORTRAIT : Aucun repère n'est affiché. L'appareil effectue la mise au point sur le sujet situé au centre de la vue.



Portrait à gauche : Composez la vue, en centrant le sujet dans la partie gauche. L'appareil photo fera la mise au point sur le sujet se trouvant à l'intérieur des repères de cadrage.



Portrait à droite : Composez la vue, en centrant le sujet dans la partie droite. L'appareil photo fera la mise au point sur le sujet se trouvant à l'intérieur des repères de cadrage.



Plan Américain : Composez la vue, en positionnant le visage dans la moitié supérieure. L'appareil photo fera la mise au point sur le sujet se trouvant à l'intérieur des repères de cadrage.



Double portrait : Composez la vue avec deux sujets côte à côte. L'appareil fera la mise au point sur le sujet le plus proche.



Cadrage vertical : À utiliser lorsque vous tenez l'appareil en position verticale (voir schéma ci-contre) et lorsque le visage du sujet est situé dans la moitié supérieure de la vue. L'appareil effectue la mise au point sur la section située à l'intérieur du repère.



AF Priorité visage : Cadre jusqu'à trois sujets à partir de la taille. L'appareil effectue la mise au point jusqu'à ce qu'il détecte le visage du sujet le plus proche de l'appareil. Lorsque le visage est détecté, le collimateur de mise au point s'affiche en rouge (voir à droite). Le collimateur de mise au point devient vert lorsque vous appuyez à mi-course sur le déclencheur (s'il reste rouge, relâchez la pression sur le déclencheur, puis appuyez de nouveau). Notez que l'appareil peut ne pas détecter les visages si ceux-ci ne lui font pas face, s'ils sont masqués par des lunettes de soleil ou d'autres obstacles ou s'ils sont trop près ou trop loin. Si l'appareil ne peut pas détecter les visages avant que vous appuyiez à mi-course sur le déclencheur, il effectue la mise au point sur le sujet situé au centre de la vue.



* Il est possible de sélectionner d'autres modes.

Aide Paysage

Le mode  (Aide Paysage) facilite le cadrage de vos paysages et met ainsi en valeur les contours, les couleurs et le contraste. Un menu proposant différentes options vous aide à cadrer non seulement des paysages naturels, mais aussi urbains, des portraits de groupes et des portraits comportant un arrière-plan sur lequel figure un point d'intérêt.



PAYSAGE: Aucun repère n'apparaît sur le moniteur. Ce mode est utile pour faire la mise au point sur des objets éloignés, pris à travers des objets situés au premier plan, par exemple, une fenêtre ou un ensemble de branches. La mise au point se fait sur l'infini; l'indicateur AF s'allume chaque fois que vous appuyez à mi-course sur le déclencheur.



Vue panoramique: Composez la photo, en positionnant le ciel dans le tiers supérieur de la vue. Faites correspondre le haut de l'horizon avec la ligne ondulée jaune. La mise au point se fait sur l'infini; l'indicateur AF s'allume chaque fois que vous appuyez à mi-course sur le déclencheur.



Architecture: Photographiez les bâtiments. Le quadrillage permet d'aligner les verticales et les horizontales. La mise au point se fait sur l'infini; l'indicateur AF s'allume chaque fois que vous appuyez à mi-course sur le déclencheur.



Groupe sur la droite: Composez la vue, en plaçant le groupe de personnes à droite et les points d'intérêt en arrière-plan à gauche. L'appareil photo fait la mise au point sur le groupe de personnes.



Groupe sur la gauche: Composez la vue, en plaçant le groupe de personnes à gauche et les points d'intérêt en arrière-plan à droite. L'appareil photo fait la mise au point sur le groupe de personnes.

* Le flash  s'annule automatiquement avec les options **PAYSAGE**, **Vue panoramique** et **Architecture**. Avec les options **Groupe sur la droite** et **Groupe sur la gauche**, le mode de flash est automatiquement réglé sur **AUTO**; il est possible de sélectionner d'autres modes.

† Il est possible de sélectionner d'autres modes.

Aide Sport

Le mode  (Aide Sport) permet de prendre des photos d'action dynamiques qui capturent des sujets en mouvement. Les options du menu permettent de figer l'action sur une seule vue ou d'enregistrer le mouvement sur plusieurs vues successives.



SPORT: Lorsque le déclencheur est maintenu enfoncé, les photos sont enregistrées à la cadence d'environ 1,8 vues par seconde (vps), et ceci jusqu'à l'apparition de l'icône . L'appareil photo fait la mise au point en continu jusqu'à ce que vous appuyiez à mi-course sur le déclencheur : la mise au point est alors mémorisée.



Sport depuis tribune: Vous pouvez appuyer à fond sur le déclencheur sans avoir à le solliciter légèrement dans un premier temps pour vérifier la mise au point. L'appareil photo fait la mise au point d'environ 4,5 m à l'infini sur la position grand-angle maximale, et de 6 m à l'infini sur la position téléobjectif maximale ; l'indicateur AF s'allume chaque fois que vous appuyez à mi-course sur le déclencheur. Les photos sont prises à la cadence d'environ 1,8 vps, tant que le déclencheur est maintenu enfoncé.



Planche 16 vues sport: Chaque fois que vous appuyez sur le déclencheur, l'appareil photo prend 16 photos en 2 secondes environ et les dispose en 4 rangées pour former une seule image de dimensions  1600 × 1200 pixels. La mise au point, l'exposition et la balance des blancs sont déterminées par la première photo de chaque série. L'appareil photo fait la mise au point en continu jusqu'à ce que vous appuyiez à mi-course sur le déclencheur : la mise au point est alors mémorisée.

Mise au point, exposition et balance des blancs

En mode Aide Sport, la mise au point, l'exposition et la balance des blancs sont déterminées par la première vue de chaque série.

Aide Portrait de nuit

Le mode  (Aide Portrait de nuit) permet de prendre des portraits la nuit, en équilibrant naturellement le sujet principal et l'arrière-plan. Les photos prises à vitesse lente sont ajustées pour réduire le bruit, en augmentant légèrement le temps de traitement ; pour éviter le flou, installez l'appareil photo sur un pied ou posez-le sur une surface plane et stable.



PORTRAIT DE NUIT : Aucun repère n'est affiché. L'appareil effectue la mise au point sur le sujet situé au centre de la vue.



Portrait à gauche: Composez la vue, en centrant le sujet dans la partie gauche. L'appareil photo fera la mise au point sur le sujet se trouvant à l'intérieur des repères de cadrage.



Portrait à droite: Composez la vue, en centrant le sujet dans la partie droite. L'appareil photo fera la mise au point sur le sujet se trouvant à l'intérieur des repères de cadrage.



Plan Américain: Composez la vue, en positionnant le visage dans la moitié supérieure. L'appareil photo fera la mise au point sur le sujet se trouvant à l'intérieur des repères de cadrage.



Double portrait: Composez la vue avec deux sujets côte à côte. L'appareil fera la mise au point sur le sujet le plus proche.



Cadrage vertical : À utiliser lorsque vous tenez l'appareil en position verticale (voir schéma ci-contre) et lorsque le visage du sujet est situé dans la moitié supérieure de la vue. L'appareil effectue la mise au point sur la section située à l'intérieur du repère.

* Utilisation des fonctions d'atténuation des yeux rouges et de synchro lente pour le flash.

† Il est possible de sélectionner d'autres modes.

Autres scènes

Outre les quatre modes « d'aide à la prise de vue » décrits dans les pages précédentes, le mode Scène offre une sélection de onze « scènes », qui correspondent chacune à un type de sujet courant, tel qu'un sujet en contre-jour, un coucher de soleil ou une vue en intérieur. Un mode d'enregistrement audio permet également de créer des enregistrements audio (🔊 33).

Pour sélectionner une scène à partir du menu Scène (📷 22):

1



Mettez la scène en surbrillance.

2

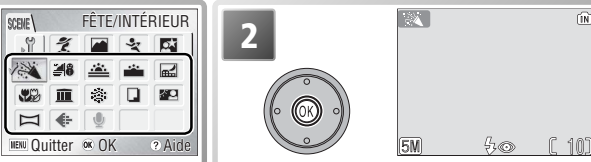

Revenez au mode de prise de vue. L'icône correspondant à la scène sélectionnée apparaît sur le moniteur.

* Pour quitter sans modifier la sélection, appuyez sur la commande **MENU**.

En fonction de la scène sélectionnée, des restrictions peuvent s'appliquer au mode Flash (🔊; 📷 18), Retardateur (📷 20) ou Macro (gros plan) (🌸; 📷 21). Ces restrictions sont indiquées dans les pages suivantes.

Modes Scène

Fête/Intérieur

A utiliser pour révéler les détails de l'arrière-plan, ou pour capturer l'ambiance créée par la lueur de bougies ou d'autres éclairages intérieurs.



⚡ 🔊 🌸 Désactivé 📷 Maintenez l'appareil immobile

* Il est possible de sélectionner d'autres modes.

Bougé d'appareil (📷)

À des vitesses d'obturation lentes, une 📷 icône apparaît sur le moniteur avertissant que les photos risquent d'être floues. Voici les précautions à prendre pour éviter ce phénomène :

Maintenez l'appareil immobile : tenez l'appareil des deux mains en plaquant vos coudes contre votre buste.

Utilisez un pied : placez l'appareil sur un pied ou sur une surface plane et stable.

Plage/Neige

Met en valeur toute la luminosité de sujets comme des champs de neige, des plages ou des grandes étendues d'eau éclairées par le soleil.



Auto*



Désactivé



Coucher de soleil

Restitue les nuances les plus foncées des couchers ou des levers de soleil.



Désactivé



Maintenez l'appareil immobile

Aurore/Crépuscule

Préserve les couleurs perçues dans la faible lumière ambiante avant le lever ou après le coucher du soleil.

- La réduction du bruit s'active aux vitesses d'obturation lentes.
- La mise au point reste mémorisée sur l'infini. L'indicateur AF s'allume dès que vous appuyez à mi-course sur le déclencheur. L'illuminateur d'assistance AF ne peut pas être utilisé.



Désactivé



Maintenez l'appareil immobile

Paysage de nuit

Une vitesse d'obturation lente permet d'obtenir d'étonnants paysages nocturnes.

- La réduction du bruit s'active aux vitesses d'obturation lentes.
- La mise au point reste mémorisée sur l'infini. L'indicateur AF s'allume dès que vous appuyez à mi-course sur le déclencheur. L'illuminateur d'assistance AF ne peut pas être utilisé.



Désactivé



Utilisez un pied

* Il est possible de sélectionner d'autres modes.

Réduction du bruit

À des vitesses d'obturation lentes, du « bruit » sous la forme de pixels lumineux espacés de manière aléatoire peut apparaître sur les photos, particulièrement dans les zones sombres de la photo. Avec les paramètres **Aurore/Crépuscule** et **Paysage de nuit**, les photos prises à des vitesses d'obturation lentes sont traitées pour réduire le bruit, augmentant le temps nécessaire à leur traitement avant leur enregistrement.

Gros plan

Il permet de photographier les fleurs, les insectes et tout autre petit objet à des distances aussi proches que 4 cm, sur un flou artistique en arrière-plan.

- L'appareil effectue la mise au point en continu sur l'objet le plus proche. La mise au point est mémorisée lorsque vous appuyez à mi-course sur le déclencheur. La distance minimale de mise au point varie en fonction de la position du zoom ; pour effectuer la mise au point sur des objets situés à 4 cm de l'objectif, réglez le zoom jusqu'à ce que l'icône du mode macro (gros plan)  s'affiche en vert. Notez qu'il se peut que le flash n'éclaire pas le sujet dans son ensemble à des distances inférieures à 30 cm. Faites un essai de prise de vue, puis examinez les résultats sur le moniteur.



Auto*



Activé



Maintenez l'appareil immobile

Musée

A utiliser en intérieur lorsque la prise de vue au flash est interdite (comme dans les musées et les galeries d'art) ou dans tout autre lieu où vous ne souhaitez pas utiliser le flash.

- Le sélecteur de meilleure image (BSS;  63) est activé automatiquement.
- L'illuminateur d'assistance AF ne peut pas être utilisé.
- La prise de vue peut être tout simplement interdite dans certains endroits. Vérifiez que vous en avez bien l'autorisation avant de photographier.



Désactivé*



Maintenez l'appareil immobile

Feux d'artifice

Les vitesses d'obturation lentes sont utilisées pour capturer les éclats de lumière des feux d'artifice.

- La mise au point reste mémorisée sur l'infini. L'indicateur AF s'allume dès que vous appuyez à mi-course sur le déclencheur. L'illuminateur d'assistance AF ne peut pas être utilisé.
- Le retardateur ne peut pas être utilisé.



Désactivé



Utilisez un pied

Reproduction

Pour obtenir des reproductions nettes de textes ou de dessins tracés sur fond blanc ou de tout document imprimé comme des cartes de visite.

- Utilisez le mode macro (gros plan)  21) pour faire la mise au point aux courtes distances.
- Les textes et dessins en couleur peuvent ne pas être aussi bien reproduits.

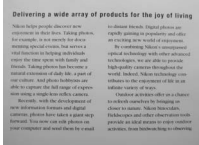

Désactivé*



* Il est possible de sélectionner d'autres modes.

Contre-jour

Utilisez ce mode lorsque la lumière éclaire votre sujet par derrière ou lorsque votre sujet se trouve dans l'ombre, devant un arrière-plan très lumineux. Le flash intégré se déclenchera automatiquement pour « déboucher » (éclairer) les ombres.



Désactivé



Panorama assisté 32

Utilisez ce mode pour prendre une série de photos qui seront ensuite réunies dans PictureProject pour constituer un panorama.



Désactivé *







Enregistrement audio 33

Créez un enregistrement audio numérique.

* Il est possible de sélectionner d'autres modes.

Panorama assisté

Les modes flash  18), retardateur  20) et macro (gros plan)  21) peuvent être réglés lorsque la direction du panoramique est sélectionnée. Lorsque la première vue de chaque série est prise, la direction du panoramique, le zoom, les modes flash et macro (gros plan) et la taille d'image  59) ne peuvent pas être réglés et aucune photo ne peut être supprimée tant que la série n'est pas terminée.



Il est plus facile de composer les panoramiques lorsque l'appareil est placé sur un pied.

Voir l'Annexe pour plus d'informations sur le stockage des panoramiques  94).

Photographier pour réaliser un panoramique

1



Mettez en surbrillance  (Panorama assisté) dans le menu Scène .

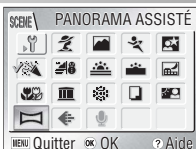

2



La direction par défaut du panoramique s'affiche.



3

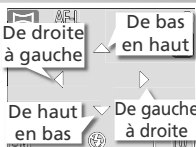

Sélectionnez la manière dont les images seront réunies ensuite pour créer le panoramique. Cela correspond à la direction dans laquelle vous déplacerez l'appareil photo entre chaque vue.

4

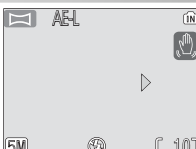

Validez votre sélection (pour revenir à l'étape 3, appuyez de nouveau au centre du sélecteur multidirectionnel). La direction du panoramique est affichée en blanc. Une icône AE-L jaune indique que la balance des blancs et l'exposition seront mémorisées à la première vue.

5

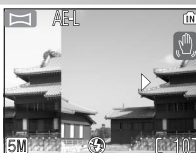

Prenez la première photo. Environ un tiers de la photographie prise viendra se superposer sur la vue passant par l'objectif (si vous faites votre panoramique de gauche à droite, la photo s'affichera sur la gauche du moniteur). L'icône AE-L redeviendra blanche pour indiquer que les réglages de balance des blancs et d'exposition de cette photographie seront appliqués à toutes les photographies de la série.

6



Cadrez la vue suivante pour qu'elle chevauche la précédente.

7



Prenez la photo suivante. Répétez les étapes 6 et 7 jusqu'à ce que toutes les vues de la série aient été prises.

8



Terminez la série. La prise de vue sera également interrompue si vous sélectionnez un nouveau mode ou si l'appareil photo passe en mode veille.



Enregistrements audio

Les enregistrements audio sont réalisés via le microphone intégré et lus via le haut-parleur intégré.

Réalisation d'un enregistrement audio

1



Mettez en surbrillance  (**Enregistrement audio**) dans le menu Scène ( 22).

2

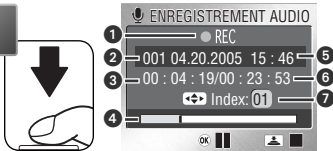

L'affichage indique la durée possible de l'enregistrement.

3

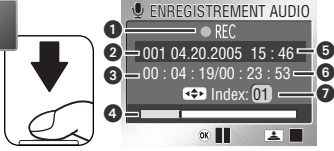

Commencez l'enregistrement.*

1 Indicateur d'enregistrement	5 Date de l'enregistrement
2 Numéro du fichier	6 Temps restant
3 Durée de l'enregistrement	7 Numéro de repère†
4 Indicateur d'avancement	

* Pour suspendre l'enregistrement, appuyez au centre du sélecteur multidirectionnel. Appuyez de nouveau pour reprendre l'enregistrement. Lorsque l'enregistrement est suspendu, le témoin du retardateur et le témoin indicateur clignotent.

† Pour créer un repère (« index »), appuyez en haut, en bas, à gauche ou à droite du sélecteur multidirectionnel au cours de l'enregistrement. L'appareil passe directement à n'importe quel repère au cours de la lecture. Le début de l'enregistrement se situe au repère numéro 01 ; les autres numéros sont attribués dans l'ordre croissant, jusqu'à 98.

4



Terminez l'enregistrement. L'enregistrement se termine automatiquement au bout de cinq heures ou lorsque la mémoire est pleine.

Réalisation d'un enregistrement audio

Le son ne peut pas être enregistré si le temps d'enregistrement disponible est inférieur à dix secondes ou si l'accumulateur est déchargé. Avant l'enregistrement, faites une prise de son à l'essai et écoutez-la afin de vérifier que les conditions sont appropriées pour un enregistrement audio. Lors de l'enregistrement, le moniteur s'éteint. Ne touchez pas le microphone pendant l'enregistrement.

Enregistrements audio

Il se peut que le COOLPIX S2 ne puisse ni lire ni copier les enregistrements créés avec un appareil photo d'une autre marque.

Lecture d'enregistrements audio

Pour lire des enregistrements audio, affichez l'écran d'enregistrement audio illustré à l'étape 2 de la page précédente, puis suivez les étapes ci-dessous.

1



Affichez la liste des enregistrements audio.

2



Sélectionnez un enregistrement.

3

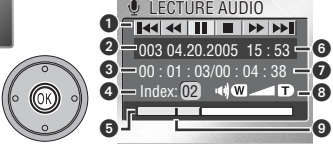

Commencez la lecture.

1 Icônes de commande*

2 Numéro du fichier

3 Durée de la lecture

4 Numéro de repère

5 Indicateur d'avancement

6 Date de l'enregistrement

7 Durée de l'enregistrement

8 Volume†

9 Repère

* Appuyez à gauche ou à droite du sélecteur multidirectionnel pour mettre la commande de votre choix en surbrillance, puis appuyez au centre pour valider la sélection.

Commande	Description
	Suspendre la lecture.
	Reprendre la lecture.
	L'enregistrement avance lorsque vous appuyez au centre du sélecteur multidirectionnel. La lecture reprend lorsque vous relâchez le sélecteur multidirectionnel.
	L'enregistrement revient en arrière lorsque vous appuyez au centre du sélecteur multidirectionnel. La lecture reprend lorsque vous relâchez le sélecteur multidirectionnel.
	Revenir au début du repère en cours.
	Passer au repère suivant.
	Terminer la lecture et revenir à la liste des enregistrements audio.

† Les commandes de zoom contrôlent le volume. Appuyez sur **W** pour diminuer le volume et sur **T** pour l'augmenter.

Pour quitter la lecture et revenir au mode d'enregistrement, appuyez sur la commande

Suppression d'enregistrements audio

Pour supprimer un enregistrement audio, mettez-le en surbrillance dans la liste des enregistrements et appuyez sur la commande . Vous pouvez également appuyer sur la commande pendant la lecture afin de supprimer l'enregistrement audio en cours. Une boîte de dialogue de confirmation apparaît ; appuyez en haut ou en bas du sélecteur multidirectionnel pour mettre une option en surbrillance, puis appuyez au centre du sélecteur multidirectionnel.





- **Non** : Quitter et revenir à la liste des enregistrements audio sans supprimer d'enregistrement.
- **Oui** : Supprimer l'enregistrement et revenir à la liste des enregistrements audio.

Clips vidéo



Mode Clip vidéo

L'appareil photo peut enregistrer les types de clips vidéo suivants. Tous les clips vidéo ont une cadence de quinze vues par seconde ; à l'exception des clips/intervalles, les clips sont enregistrés avec le son, grâce au microphone intégré.

Option	Description	Durée maxi.*	
		Mémoire interne (12 Mo)	Carte mémoire de 256 Mo
 Clip TV 640	La taille de l'image est de 640 × 480 pixels et peut être visualisée sur un téléviseur.†	24 s	7 min 15 s
 Clip vidéo 320 (par défaut)	La taille de l'image est de 320 × 240 pixels. †	47 s	14 min 15 s
 Clip vidéo 160	La taille de l'image est de 160 × 120 pixels, ce qui réduit la taille du fichier et permet d'enregistrer des clips vidéo plus longs. †	2 min 38 s	47 min
 Clip/intervalle	L'appareil photo prend jusqu'à 1 800 vues à intervalles spécifiés et les lie pour créer un clip vidéo muet avec une taille d'image de 640 × 480 (38). Prise de vue de fleurs en éclosion, d'un papillon sortant de son cocon, etc.	9,5 s (143 vues)	120 s (1800 vues)‡

* La durée totale maximale approximative dépend de la marque de la carte.

† La prise de vue peut continuer jusqu'à épuisement de la mémoire disponible.

‡ Le nombre maximal indiqué par l'appareil photo est 999.

Pour choisir le type de clip vidéo qui sera enregistré :

Clips vidéo

1



Appuyez sur la commande de mode jusqu'à ce que l'indicateur de mode orange s'allume.

2

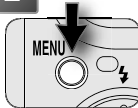

Affichez le menu CLIP VIDÉO.



3



Mettez en surbrillance Options Clips.



4



Affichez le menu OPTIONS CLIPS.



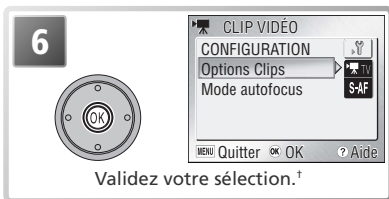
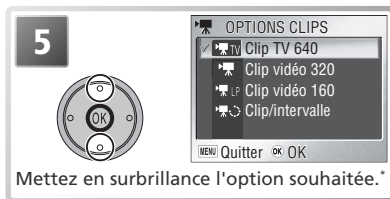

* Pour quitter sans changer de mode, appuyez sur la commande MENU.

† Si vous sélectionnez **Clip/intervalle**, le menu clip/intervalle s'affiche (38).

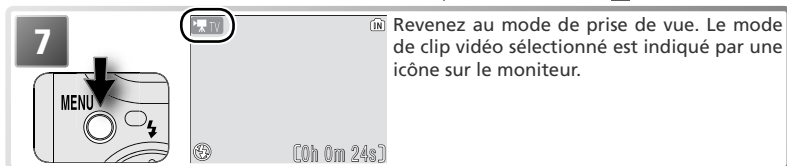

Les options suivantes sont disponibles pour le **mode autofocus** :

Option	Description
AF ponctuel (par défaut)	La mise au point est effectuée lorsque vous appuyez à mi-course sur le déclencheur. La mise au point est mémorisée lorsque l'opération de mise au point est terminée. Sélectionnez cette option pour éviter que le bruit de la mise au point de l'appareil n'interfère avec l'enregistrement.
AF continu	L'appareil photo fait la mise au point en continu jusqu'à ce que le déclencheur soit légèrement sollicité. La mise au point est mémorisée lorsque le déclencheur est légèrement sollicité.



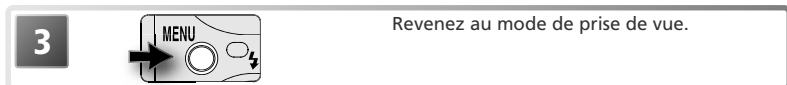
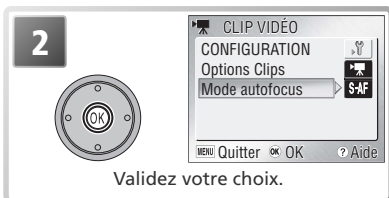
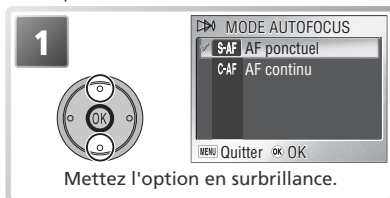



Pour choisir une option de mise au point, mettez **Mode autofocus** en surbrillance dans le menu CLIP VIDÉO (36), appuyez à droite du sélecteur multidirectionnel et suivez les étapes décrites ci-dessous.

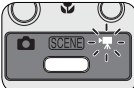

Options du menu





Pour obtenir de l'aide sur l'option sélectionnée, appuyez sur la commande (T) Aide (22). Pour afficher le menu Configuration (72), sélectionnez **Configuration** dans le menu CLIP VIDÉO. Pour afficher les options du menu sous forme d'icônes, sélectionnez **icônes pour Menus** dans le menu Configuration (81).

Enregistrement des clips vidéo

1 		Appuyez sur la commande de mode jusqu'à ce que l'indicateur de mode orange s'allume. L'affichage du mode d'exposition sur le moniteur indique la durée totale maximale de clip vidéo qui peut être enregistrée.
2 		Commencez l'enregistrement. L'indicateur REC apparaît pendant toute la durée de l'enregistrement.
3 		Terminez l'enregistrement. L'enregistrement s'arrête automatiquement dès que le clip vidéo a atteint la durée maximale ou que la mémoire est pleine.

Enregistrement de clips/intervalles

La sélection de **Clip/intervalle** dans le menu CLIP VIDÉO (36) affiche le menu présenté à l'Étape 1 ci-dessous.

1  Mettez Régler intervalle en surbrillance.		2  Affichez les options d'intervalle.	
---	--	---	--

Clips vidéo

Enregistrement de clips vidéo

Le retardateur ne peut pas être utilisé en mode de clip vidéo. Le flash s'éteint en modes **Clip TV 640**, **Clip vidéo 320** et **Clip vidéo 160**. Le zoom optique ne peut pas être ajusté pendant l'enregistrement. Le zoom numérique (2 x maximum) peut être utilisé à tout moment, aussi bien avant que pendant l'enregistrement.

Voir l'Annexe pour plus d'informations sur le stockage des fichiers vidéo (93–94).

3



Choisissez un intervalle entre les vues. Appuyez au centre du sélecteur multidirectionnel pour faire votre sélection, puis quittez.

4



Mettez **Mém. exposition** en surbrillance.

5



Le menu **MÉMO. EXPOSITION** s'affiche.

6



Sélectionnez **Activée** afin de fixer les valeurs d'exposition et de balance des blancs sur celles de la première vue, pour le clip vidéo entier ou **Désactivée** afin de mesurer de nouvelles valeurs pour chaque vue. Lorsque l'option **Désactivée** est sélectionnée pour le **Mém. exposition**, le flash s'éteint automatiquement. Appuyez au centre du sélecteur multidirectionnel pour faire votre sélection, puis quittez.

7



Revenez au mode de prise de vue.

8



Commencez l'enregistrement. L'appareil photo prend des photos à intervalles réguliers jusqu'à ce que vous appuyiez de nouveau sur le déclencheur, que la mémoire soit pleine ou que 1 800 vues aient été enregistrées.

Utilisez une source d'alimentation fiable

Si possible, utilisez l'adaptateur secteur EH-63 fourni lors de l'enregistrement de clips/intervalles.

Pendant l'enregistrement

Pour économiser de l'énergie, le moniteur s'éteint entre les vues. Le moniteur s'allume automatiquement juste avant que l'appareil photo ne prenne la vue suivante.

Mémo. exposition

Lorsque **Activée** est sélectionné pour **Mém. exposition**, une icône jaune AE-L apparaît, indiquant que l'exposition et la balance des blancs seront mémorisées sur les valeurs de la première vue. Une fois la première vue prise, l'icône devient blanche.







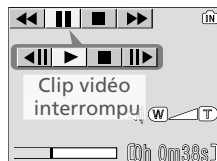

Visionnage des clips vidéo

En visualisation plein écran (☒ 17, 41), les clips vidéo sont indiqués par l'icône  et peuvent être visionnés en appuyant au centre du sélecteur multidirectionnel. Pendant le visionnage, les commandes de visionnage apparaissent en haut du moniteur. Appuyez à gauche ou à droite du sélecteur multidirectionnel pour mettre en surbrillance la commande souhaitée, puis appuyez au centre pour effectuer l'opération sélectionnée.



Affichage du visionnage

Commande	Description
	Le clip vidéo se « rembobine » lorsque vous appuyez au centre du sélecteur multidirectionnel. La visualisation reprend lorsque vous relâchez le sélecteur multidirectionnel.
	Le clip vidéo avance rapidement lorsque vous appuyez au centre du sélecteur multidirectionnel. La visualisation reprend lorsque vous relâchez le sélecteur multidirectionnel.
	Arrête temporairement le visionnage.
	Passé à la vue suivante lorsque le clip vidéo est suspendu.
	Retour à la vue précédente lorsque le clip vidéo est suspendu.
	Reprend le visionnage.
	Arrête le visionnage et revient en visualisation plein écran.

Volume de visionnage

Les commandes de zoom contrôlent le volume pendant le visionnage. Appuyez sur la commande  pour diminuer le volume et sur la commande  pour l'augmenter.

Effacement des clips vidéo

Pour supprimer un clip vidéo affiché en visualisation plein écran ou sélectionné dans la liste d'images (☒ 41), appuyez sur la commande . Une boîte de dialogue de confirmation apparaît ; appuyez en haut ou en bas du sélecteur multidirectionnel pour mettre une option en surbrillance, puis appuyez au centre du sélecteur multidirectionnel.

- **Oui** : pour effacer le clip vidéo et revenir en visualisation plein écran
- **Non** : pour revenir en mode de visualisation plein écran sans effacer le clip vidéo



Visualisation : Explication détaillée

Visualisation des photos sur l'appareil photo

Pour afficher les photos en plein écran sur le moniteur (visualisation plein écran), appuyez sur la commande **▶** (si le volet de protection de l'objectif est fermé, le fait d'appuyer sur la commande **▶** pendant environ une seconde permet d'activer l'appareil photo en mode de visualisation).

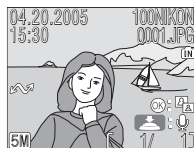

Visualisation de plusieurs images à la fois : visualisation par planche d'images

Appuyer sur la commande **■ (W)** en visualisation plein écran affiche les images sous forme de « planche » de quatre images. Vous pouvez effectuer les opérations suivantes pendant l'affichage des images.







Pour	Appuyez sur	Description
Mettre en surbrillance une image		Utilisez le sélecteur multidirectionnel pour mettre des photos en surbrillance.
Afficher un autre nombre d'images	■ (W) Q (T)	Si quatre images sont affichées, appuyez sur la commande ■ (W) une fois, pour afficher les images par planche de neuf images. Appuyez sur Q (T) pour revenir à la planche de quatre images ou si la planche de quatre images est affichée, pour visualiser l'image sélectionnée en plein écran.
Effacer l'image sélectionnée		Une boîte de dialogue de confirmation apparaîtra. Appuyez en haut ou en bas du sélecteur multidirectionnel pour mettre en surbrillance une option, puis au centre pour valider votre choix. <ul style="list-style-type: none">• Sélectionnez Non pour quitter sans effacer la photo.• Sélectionnez [J] pour effacer le commentaire vocal (disponible uniquement si un commentaire vocal a été enregistré pour la photo sélectionnée ; 44)• Sélectionnez Oui pour effacer la photo.
Visualiser en plein écran l'image en surbrillance	OK	Visualisez en plein écran la photo mise en surbrillance dans la liste d'images.
Arrêter la visualisation	▶	<ul style="list-style-type: none">• Volet de protection de l'objectif ouvert : permet de revenir au mode sélectionné avec la commande de mode.• Volet de protection de l'objectif fermé : permet de mettre l'appareil photo hors tension.







Visualisation des photos

Si une carte mémoire est insérée dans l'appareil photo, seules les photos stockées sur la carte mémoire sont visualisées. Pour visualiser les photos stockées dans la mémoire interne, retirez la carte mémoire ou copiez les photos de la mémoire interne sur la carte mémoire.

Regarder de plus près : fonction Loupe







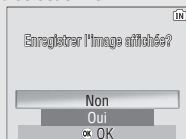

Utilisez la commande (T)  pour resserrer le cadrage sur les images affichées en visualisation plein écran ( 41). La fonction loupe n'est pas disponible avec les clips vidéo ( 40) ou les mini-photos ( 70).





Pour	Appuyez sur	Description
Effectuer un zoom avant	 (T)	La photo est agrandie chaque fois que vous appuyez sur la commande T , jusqu'à un maximum de 10x. Lorsque l'image est agrandie, l'icône  et le facteur de grossissement s'affichent dans le coin supérieur gauche du moniteur.
Visualiser d'autres zones de l'image		Utilisez le sélecteur multidirectionnel pour faire défiler les zones de l'image qui n'apparaissent pas sur le moniteur. Afin d'utiliser le sélecteur multidirectionnel pour visualiser d'autres images, annulez tout d'abord la fonction Loupe.
Effectuer un zoom arrière	 (W)	La photo est « réduite » chaque fois que vous appuyez sur la commande. Pour annuler la fonction Loupe, effectuez un zoom arrière jusqu'à ce que l'intégralité de l'image s'affiche.
Annuler la fonction loupe		Annule le zoom et réactive la visualisation plein écran.
Créer une copie recadrée	 Déclencheur	<p>Enregistrez la partie de la photo visible sur le moniteur dans un fichier séparé. Une boîte de dialogue de confirmation apparaît ; appuyez en haut ou en bas du sélecteur multidirectionnel pour mettre une option en surbrillance, puis appuyez au centre pour la sélectionner.</p> <ul style="list-style-type: none"> • Sélectionnez Oui pour créer une nouvelle image ne comprenant que la zone affichée sur le moniteur • Sélectionnez Non pour quitter sans créer de photo recadrée



Copies recadrées

Les copies recadrées sont stockées en tant que fichiers JPEG avec un taux de compression de 1 : 8. Selon la taille de la photo d'origine et le facteur de grossissement au moment de leur création, les copies auront pour taille 2288 x 1712 () 4M), 2048 x 1536 () 3M), 1600 x 1200 () 2M), 1280 x 960 () 1M), 1024 x 768 () PC), 640 x 480 () TV), 320 x 240 () L) ou 160 x 120 () S) pixels. Les copies sont créées avec les mêmes marquages de transfert, heure et date d'enregistrement que la photo d'origine, mais toute modification des marquages de transfert ou des attributs de protection et d'impression doit être effectuée séparément. Voir l'Annexe pour plus d'informations sur le stockage des copies recadrées ( 93-94).

Il n'est possible de créer des copies que s'il reste suffisamment de place dans la mémoire. Les photos recadrées peuvent ne pas s'afficher ou se transférer correctement sur d'autres modèles d'appareil photo numérique Nikon. Il est impossible de recadrer des clips () 40), des mini-photos () 70) ou des images déjà recadrées.

Optimisation automatique du contraste : D-Lighting

L'option D-lighting permet d'éclaircir des photos sombres ou prises en contre-jour, post prise de vue. Une copie de la photo d'origine est alors créée.

Photo d'origine
(sans D-lighting)



Copie
(avec D-lighting)



1



Affichez la photo en plein écran (⏏ 41). L'icône  (guide D-lighting) s'affiche si D-lighting est disponible avec l'image sélectionnée (⏏ 4).

2



La boîte de dialogue de confirmation apparaît.

3



Mettez OK en surbrillance.*

* Pour quitter sans créer de copie, mettez **Non** en surbrillance et appuyez au centre du sélecteur multidirectionnel.

4







Créez la copie. Pendant la visualisation, l'icône  (icône D-lighting) est affichée sur les copies créées avec D-lighting (⏏ 4).

D-Lighting







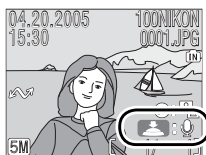

Les photos sont créées avec les mêmes marquages de transfert, heure et date d'enregistrement que la photo d'origine, mais toute modification des marquages de transfert ou des attributs de protection et d'impression doit être effectuée séparément. Voir l'Annexe pour plus d'informations sur le stockage des copies D-lighting (⏏ 93-94).

Les copies peuvent être créées uniquement si la mémoire disponible est suffisante. Il est possible que les copies créées avec l'option D-lighting ne s'affichent pas ou ne soient pas transférées correctement lorsqu'elles sont visualisées avec d'autres modèles d'appareil photo Nikon. L'option D-lighting n'est pas disponible avec les copies recadrées (⏏ 42), les clips vidéo (⏏ 40), les mini-photos (⏏ 70) ou les copies créées avec D-lighting.

Commentaires vocaux : Enregistrement et lecture

Il est possible d'enregistrer un commentaire vocal et de le joindre à toute image marquée de l'icône  (repère d'enregistrement de commentaire vocal) en mode Visualisation plein écran  41). S'il existe déjà un commentaire pour l'image actuellement affichée, vous devrez d'abord effacer celui-ci avant de pouvoir en enregistrer un autre. Il est impossible d'enregistrer des commentaires vocaux pour les clips vidéo en mode Visualisation par planche  41) ou Visualisation au zoom (fonction Loupe)  42).



Pour	Appuyez sur	Description
Enregistrer un commentaire		Si l'icône  apparaît sur la photo en cours, le commentaire est enregistré pendant que vous maintenez enfoncé le déclencheur. L'enregistrement prend fin au bout de 20 s environ ou lorsque vous relâchez le déclencheur. Ne touchez pas le microphone pendant l'enregistrement.
Lire un commentaire		Les images comportant déjà un commentaire vocal sont signalées par  (repère de lecture de commentaire vocal) et l'icône  . Appuyez sur le déclencheur pour lire un commentaire vocal. La lecture se termine à la fin du commentaire ou si vous appuyez de nouveau sur le déclencheur.
Modifier le volume		Les commandes de zoom contrôlent le volume pendant le visionnage. Appuyez sur W pour diminuer le volume, sur T pour l'augmenter.
Effacer l'image ou le commentaire vocal		Une boîte de dialogue de confirmation apparaîtra. Appuyez en haut ou en bas du sélecteur multidirectionnel pour mettre en surbrillance l'option souhaitée, puis au centre pour valider votre choix. <ul style="list-style-type: none"> • Sélectionnez Non pour quitter sans effacer ni l'image ni le commentaire vocal • Sélectionnez Oui pour effacer à la fois l'image et le commentaire vocal • Sélectionnez  pour effacer uniquement le commentaire vocal

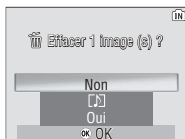

Commentaires vocaux

Voir l'Annexe pour plus d'informations sur le stockage des commentaires vocaux  93-94).

Visualisation des photos sur un téléviseur

La COOL-STATION MV-12 et le câble audio / vidéo (A / V) EG-E5000 fournis avec l'appareil photo vous permettent de connecter l'appareil photo à un téléviseur ou un magnétoscope.

Choix du mode vidéo

La rubrique **Interface > Mode vidéo** du menu Configuration donne le choix entre NTSC et PAL (80). Assurez-vous que le mode sélectionné correspond à la norme utilisée dans l'appareil vidéo.

1 Placez l'appareil photo dans la COOL-STATION
Éteignez l'appareil photo et placez-le dans la COOL-STATION (80).

2 Raccordez le câble A / V
Insérez la fiche noire dans le port de sortie A / V de la COOL-STATION.

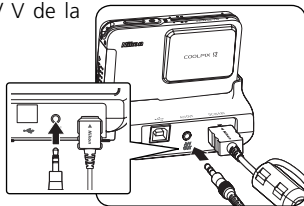

Branchez la prise jaune au port d'entrée vidéo du téléviseur ou du magnétoscope et la prise blanche au port d'entrée audio.

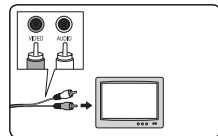

3 Réglez le téléviseur sur le canal vidéo
En cas de doute, consultez la documentation fournie avec votre téléviseur ou magnétoscope.

4 Mettez l'appareil photo sous tension
Appuyez sur la commande  pendant une seconde environ pour mettre l'appareil sous tension. Le moniteur de l'appareil restera éteint et l'image qui serait normalement affichée sur le moniteur apparaîtra sur l'écran du téléviseur.

Visualisation des photos sur un téléviseur

Pour réduire la consommation de l'accumulateur lorsque vous visualisez des photos pendant une période prolongée, utilisez l'adaptateur secteur EH-63 fourni.

PAL

Si **PAL** est sélectionné comme **Mode vidéo** et si l'appareil photo est connecté à un appareil vidéo, la sortie vidéo sera interrompue et le moniteur de l'appareil photo s'activera lorsque l'appareil photo sera en mode de clip vidéo.

Visualisation des photos sur l'écran de l'ordinateur

Vous pouvez utiliser la COOL-STATION MV-12, le câble USB UC-E10 et le logiciel PictureProject fournis pour visualiser les photographies et les clips vidéo sur un ordinateur. Avant de transférer (copier) les photos sur votre ordinateur, vous devez installer le logiciel PictureProject. Pour plus d'informations sur l'installation du logiciel PictureProject et le transfert des photos sur votre ordinateur, consultez le *Guide de démarrage rapide* et la documentation disponible sur le CD de référence.

Avant de connecter l'appareil photo: Choix d'une option USB

Pour transférer les images de l'appareil photo sur l'ordinateur :

- Appuyer au centre du sélecteur multidirectionnel (commande )

- Cliquer sur la commande **Transfert** dans PictureProject

La méthode utilisée dépend du système d'exploitation de votre ordinateur et de l'option USB sélectionnée dans le menu Configuration (SETUP) de l'appareil photo. Après avoir consulté le tableau ci-dessous, sélectionnez l'option **USB** appropriée dans le menu Configuration de l'appareil. L'option par défaut est **Mass storage**.

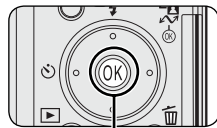

Centre du sélecteur multidirectionnel (commande )

Système d'exploitation	Images transférées à l'aide de :	
	Sélecteur multidirectionnel (commande )	Commande Transfert de PictureProject
Windows XP Edition familiale Windows XP Professionnel Windows 2000 Professionnel Windows Millénium Edition (Me) Windows 98 Deuxième Edition (SE)	Sélectionnez Mass storage . ^{1, 2}	
Mac OS X 10.1.5 ou ultérieure	Sélectionnez PTP .	Sélectionnez Mass storage ¹ ou PTP .

1 Le centre du sélecteur multidirectionnel ne peut pas être utilisé pour transférer des images depuis la mémoire interne ou les cartes mémoire « verrouillées » (protégées en écriture) ( 11) lorsque **Mass storage** est sélectionné. Utilisez la commande **Transfert** de PictureProject ou déverrouillez la carte mémoire.

2 Ne sélectionnez PAS **PTP**. Si vous sélectionnez **PTP** alors que l'appareil photo est connecté à un ordinateur exécutant Windows 2000 ou Windows 98SE, l'assistant matériel Windows apparaît. Sous Windows Me, l'assistant matériel s'affiche après un message indiquant que la base de données contenant les informations logicielles est en cours de mise à jour. Cliquez sur **Annuler** pour quitter l'assistant, puis déconnectez l'appareil photo. Veillez à bien sélectionner **Mass storage** avant de reconnecter l'appareil photo.

Visualisation des photos sur l'écran de l'ordinateur

Pour réduire la consommation de l'accumulateur lorsque l'appareil photo est connecté pendant une période prolongée, utilisez l'adaptateur secteur EH-63 fourni.

Pour choisir une option USB, mettez **Interface** en surbrillance dans le menu Configuration (80) et appuyez à droite du sélecteur multidirectionnel. Le menu présenté à l'étape 1 apparaît.

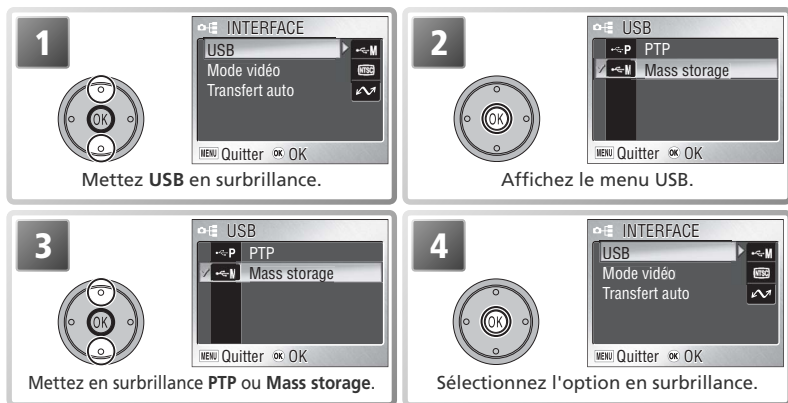

Connexion du câble USB

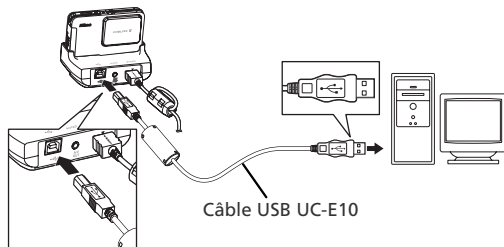

- 1 Placez l'appareil photo dans la COOL-STATION
Éteignez l'appareil photo et placez-le dans la COOL-STATION (8).
- 2 Raccordez le câble USB
Si l'ordinateur ne fonctionne pas déjà, allumez-le et attendez qu'il démarre. Raccordez le câble USB UC-E10 comme illustré ci-dessous. Connectez la COOL-STATION directement à l'ordinateur ; ne branchez pas le câble via un hub USB ou le port USB du clavier.



- 3 Allumez l'appareil photo
Mettez l'appareil photo sous tension en ouvrant le volet de protection coulissant de l'objectif.

Transfert de photos

Si le logiciel PictureProject est installé, la fenêtre de PictureProject Transfer s'affiche sur l'écran de l'ordinateur lorsque vous allumez et connectez l'appareil photo. Les photos peuvent être transférées à l'aide de la commande **Transfert** de PictureProject (pour plus d'informations, voir le CD du manuel de référence PictureProject) ou en appuyant au centre du sélecteur multidirectionnel.

Lorsque vous appuyez au centre du sélecteur multidirectionnel (commande ) toutes les photos avec marquage de transfert ( 69) sont copiées sur l'ordinateur. Les messages suivants s'affichent sur le moniteur de l'appareil photo pendant le transfert des photos.

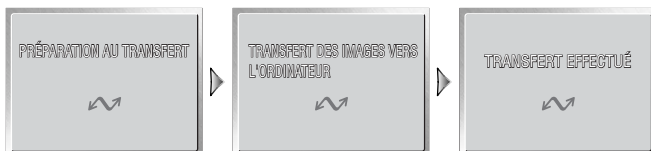

Pendant le transfert

N'éteignez pas l'appareil photo, ne déconnectez pas le câble USB ou l'adaptateur secteur et ne retirez pas l'appareil photo de la COOL-STATION pendant le transfert des données. Le non-respect de cette consigne de sécurité peut provoquer un dysfonctionnement de l'appareil ou de l'ordinateur.

Transfert de photos en mémoire interne

Les données en mémoire interne ne peuvent pas être copiées sur l'ordinateur lorsqu'une carte mémoire est insérée dans l'appareil photo. Retirez la carte mémoire avant de transférer des données à partir de la mémoire interne.

Enregistrements audio

PictureProject ne peut pas être utilisé pour transférer ou lire des fichiers son (« *.wav »). Sélectionnez **Mass storage** pour **USB**, copiez les fichiers manuellement et écoutez-les en utilisant QuickTime ou tout autre lecteur audio compatible WAV. Notez que les repères créés avec l'appareil photo ne peuvent pas être utilisés lorsque les enregistrements audio sont lus sur un autre périphérique.

Déconnexion de l'appareil photo

Si vous avez sélectionné **PTP** dans le menu **USB**, vous pouvez éteindre l'appareil photo et débrancher le câble USB une fois le transfert terminé. Si vous n'avez pas modifié l'option **USB** par défaut « **Mass storage** » dans le menu Configuration de l'appareil photo, vous devez retirer l'appareil du système comme décrit ci-dessous avant de l'éteindre ou de débrancher le câble.

Windows XP Edition familiale/ Windows XP Professionnel

Cliquez sur l'icône  « Retirer le périphérique en toute sécurité » dans la barre des tâches puis sélectionnez **Retirer Périphérique de stockage de masse USB en toute sécurité** dans le menu qui apparaît.



Windows 2000 Professionnel

Cliquez sur l'icône  « Déconnecter ou éjecter le matériel » dans la barre des tâches et sélectionnez **Arrêter Périphérique de stockage de masse USB** dans le menu qui apparaît.



Windows Millénium Edition (Me)

Cliquez sur l'icône  « Déconnecter ou éjecter le matériel » dans la barre des tâches et sélectionnez **Arrêter Disque USB** dans le menu qui apparaît.



Windows 98 Deuxième Edition (SE)

Dans Poste de travail, cliquez avec le bouton droit de la souris sur le disque amovible correspondant à l'appareil photo puis sélectionnez **Ejecter** dans le menu qui apparaît.



Macintosh

Faites glisser le disque de l'appareil photo « NO NAME » (« SANS NOM ») dans la corbeille.



Impression des photos

Les photos peuvent être imprimées de l'une des façons suivantes :

- Sélectionnez les photos à imprimer à l'aide de **Régl. impr.** (voir ci-dessous) et apportez la carte mémoire à un service d'impression numérique ou insérez la carte dans une imprimante personnelle dotée d'un logement pour carte mémoire. Pour imprimer les photos stockées dans la mémoire interne, copiez-les sur une carte mémoire avant de les sélectionner à l'aide de **Régl. impr.**
- Connectez l'appareil photo à une imprimante prenant en charge PictBridge et imprimez les photos directement à partir de l'appareil photo (52)
- Transférez les photos à l'aide de PictureProject et imprimez-les depuis un ordinateur (reportez-vous au *Manuel de référence de PictureProject*, sur CD)

Régl. impr.

À l'aide de l'option **Régl. impr.** du menu Visualisation, vous pouvez créer des « commandes d'impression » pour des imprimantes compatibles PictBridge ou des périphériques compatibles DPOF.

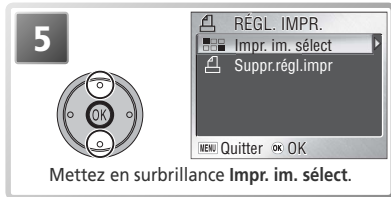
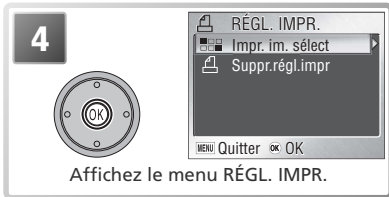
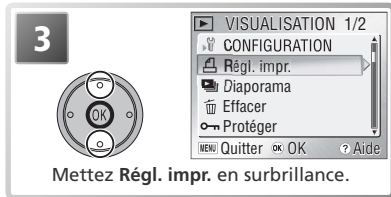
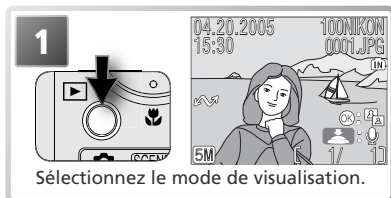

7

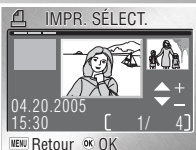
Faites défiler les photos. La photo en cours apparaît au centre de l'affichage.

8



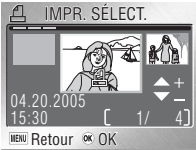

Sélectionnez l'image en cours, et 1 pour le nombre de tirages à imprimer. Les images sélectionnées sont signalées par l'icône .

9

Choisissez le nombre de tirages (jusqu'à 9). Pour désélectionner une photo, appuyez en bas du sélecteur multidirectionnel jusqu'à ce que le nombre de tirages soit égal à 1. Répétez les étapes 7 à 9 pour sélectionner d'autres images.

10

Affichez les options d'impression. Pour sélectionner ou désélectionner des options, mettez-les en surbrillance et appuyez au centre du sélecteur multidirectionnel. Les éléments sélectionnés sont signalés par le symbole .

- **Date**: Imprime la date d'enregistrement sur toutes les images de la commande d'impression.
- **Infos**: Imprime la vitesse d'obturation et l'ouverture sur toutes les images de la commande d'impression.

Pour terminer la commande d'impression et revenir à la visualisation, mettez **Fait** en surbrillance et appuyez au centre du sélecteur multidirectionnel. Pour quitter sans modifier la commande d'impression, appuyez sur la commande **MENU**.

« Régl. impr. » et format de commande d'impression numérique (DPOF)

L'option **Régl. impr.** permet de créer une « commande d'impression » au format de commande d'impression numérique (DPOF, Digital Print Order Format) qui répertorie les images à imprimer, le nombre de tirages et les informations à inclure sur chaque impression. Les photos peuvent alors être imprimées en connectant l'appareil photo à une imprimante compatible PictBridge ou en retirant la carte mémoire de l'appareil photo et en l'insérant dans un périphérique compatible DPOF. Notez que si vous n'avez pas utilisé l'option **Régl. impr.** pour créer une commande d'impression, chaque image sera imprimée en un exemplaire.

Régl. impr.

Les options **Date** et **Infos** sont réinitialisées chaque fois que vous affichez le menu présenté à l'étape 10.

L'icône de commande d'impression numérique

En mode de visualisation, l'icône de commande d'impression numérique apparaît sur toutes les images sélectionnées pour la commande d'impression numérique en cours.



Impression par connexion USB directe

Lorsque l'appareil photo est placé dans la COOL-STATION MV-12 et connecté à une imprimante compatible PictBridge via le câble USB UC-E10, les images sélectionnées peuvent être imprimées directement à partir de l'appareil photo.

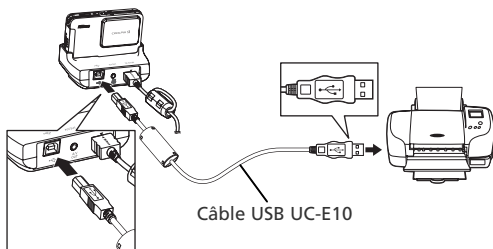

- 1 Sélectionnez PTP dans le menu USB**
Réglez l'option **USB** du menu Configuration sur **PTP** avant de connecter l'imprimante (☒ 47; l'option par défaut est **Mass storage**).
- 2 Connectez le câble USB**
Après avoir vérifié que l'appareil photo est éteint, placez-le dans la COOL-STATION et raccordez le câble USB UC-E10 comme indiqué ci-dessous.

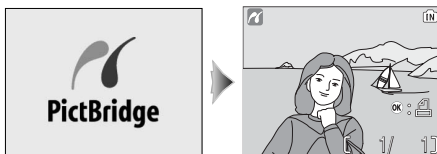

- 3 Mettez l'appareil photo sous tension**
Allumez l'appareil photo et l'imprimante. L'écran de démarrage PictBridge s'affiche. L'appareil photo passe alors en visualisation plein écran et le logo PictBridge apparaît sur le moniteur.



Affichage par planche d'images

Pour visualiser six images à la fois, appuyez sur la commande (W) . Appuyez sur la commande (T)  pour revenir à une visualisation plein écran.

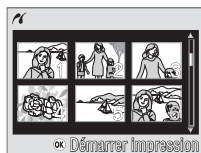

- ## 4 Imprimez les photos.
- Appuyez au centre du sélecteur multidirectionnel pour imprimer la photo en cours ou appuyez sur la commande **MENU** pour sélectionner plusieurs photos à imprimer.

Impression d'une photo à la fois

Affichez la photo en plein écran ou mettez-la en surbrillance dans la liste d'images.



Sélectionnez la photo à imprimer.



Sélectionnez le nombre de copies et la taille du papier (54).

Imprimez la photo (54).

Impression de plusieurs photos

Appuyez sur la commande **MENU**.



Choisissez la taille du papier (55).

Imprimez :

- les photos sélectionnées (56)
- toutes les photos (55)
- la commande d'impression en cours (57)

Impression de photos

Pour réduire la consommation de l'accumulateur lorsque vous imprimez, utilisez l'adaptateur secteur EH-63 fourni.

PictBridge

PictBridge est une norme industrielle d'impression directe, garantissant la compatibilité lorsque différents périphériques sont connectés.

Impression d'une photo à la fois

Pour imprimer la photo actuellement affichée en plein écran ou en surbrillance dans la liste d'imagettes, appuyez au centre du sélecteur multidirectionnel. Le menu présenté à droite s'affiche ; appuyez en haut ou en bas du sélecteur multidirectionnel pour mettre une option en surbrillance.



Option	Description	
Démarrer impression	Mettez cette option en surbrillance et appuyez au centre du sélecteur multidirectionnel pour imprimer la photo sélectionnée. Le message présenté à droite s'affiche pendant l'impression ; pour annuler et revenir à l'affichage de visualisation PictBridge avant l'impression de toutes les images, appuyez au centre du sélecteur multidirectionnel. Lorsque l'impression est terminée, le message présenté en bas à droite s'affiche pendant environ deux secondes, suivi par l'affichage de visualisation PictBridge. Imprimez d'autres photos comme indiqué ci-dessus ou éteignez l'appareil photo et déconnectez le câble USB.	
Copies	Mettez cette option en surbrillance et appuyez à droite du sélecteur multidirectionnel pour afficher le menu présenté à droite. Appuyez en haut ou en bas du sélecteur multidirectionnel pour choisir le nombre de copies (9 maximum), puis appuyez au centre pour le sélectionner et revenir au menu d'impression.	
Taille papier	Mettez cette option en surbrillance et appuyez à droite du sélecteur multidirectionnel pour afficher le menu présenté à droite. Appuyez en haut ou en bas du sélecteur multidirectionnel pour mettre en surbrillance Défaut (taille du papier par défaut pour l'imprimante utilisée), 9 cm x 13 cm , 13 cm x 18 cm , Carte postale , 10 cm x 15 cm , 4" x 6" , 20 cm x 25 cm , Lettre , A3 ou A4 , puis appuyez au centre pour valider la sélection et revenir au menu d'impression.	

Impression de plusieurs photos

Pour imprimer toutes les photos ou plusieurs photos sélectionnées, appuyez sur la commande **MENU**. Le menu présenté à droite s'affiche ; appuyez en haut ou en bas du sélecteur multidirectionnel pour mettre une option en surbrillance, puis appuyez au centre pour valider la sélection.



Option	Description
Impr. sélect.	Imprimez les photos sélectionnées (56).
Imprimer toutes les images	<p>Imprimez une copie de toutes les photos. Le message présenté à droite s'affiche pendant l'impression ; pour annuler et revenir au menu PictBridge avant l'impression de toutes les images, appuyez au centre du sélecteur multidirectionnel. Lorsque l'impression est terminée, le message présenté en bas à droite s'affiche pendant environ deux secondes, puis le menu PictBridge apparaît. Éteignez l'appareil photo et déconnectez le câble USB.</p> <div style="display: flex; justify-content: space-around;"> <div style="border: 1px solid gray; padding: 5px; text-align: center;"> <p>Impression...</p> <p>002/003</p> <p>OK Annuler</p> </div> <div style="border: 1px solid gray; padding: 5px; text-align: center;"> <p>Impr. Terminée</p> </div> </div>
Impression DPOF	Imprimez la commande d'impression DPOF en cours (57).
Taille papier	<p>Le menu illustré à droite apparaît. Appuyez en haut ou en bas du sélecteur multidirectionnel pour mettre en surbrillance Défaut (taille du papier par défaut pour l'imprimante utilisée), 9 cm x 13 cm, 13 cm x 18 cm, Carte postale, 10 cm x 15 cm, 4" x 6", 20 cm x 25 cm, Lettre, A3 ou A4, puis appuyez au centre pour valider la sélection et revenir au menu d'impression.</p> <div style="border: 1px solid gray; padding: 5px;"> <p>TAILLE PAPIER 1/2</p> <p>Défaut</p> <p>9cm x 13cm</p> <p>13cm x 18cm</p> <p>Carte postale</p> <p>10cm x 15cm</p> <p>OK</p> </div>

Impression des photos sélectionnées : Impr. sélect.

Si vous sélectionnez **Impr. sélect.** dans le menu PictBridge (voir page précédente), le menu présenté à l'étape 1 s'affiche.

1



Faites défiler les photos. La photo en cours apparaît au centre de l'affichage.

2



Sélectionnez la photo en cours et réglez le nombre de tirages sur 1. Les photos sélectionnées sont signalées par l'icône .

3



Choisissez le nombre de tirages (jusqu'à 9). Pour désélectionner une photo, appuyez en bas du sélecteur multidirectionnel jusqu'à ce que le nombre de tirages soit égal à 1. Répétez les étapes 1 et 2 pour sélectionner d'autres photos.

Choisissez le nombre de tirages (jusqu'à 9). Pour désélectionner une photo, appuyez en bas du sélecteur multidirectionnel jusqu'à ce que le nombre de tirages soit égal à 1. Répétez les étapes 1 et 2 pour sélectionner d'autres photos.

4



Validez la sélection. Utilisez le sélecteur multidirectionnel pour visualiser d'autres photos.*

5



Lancez l'impression.†

* Appuyez sur la commande **MENU** pour quitter et revenir au menu PictBridge sans imprimer de photos.
† Appuyez de nouveau au centre du sélecteur multidirectionnel pour annuler avant la fin de l'impression.



6



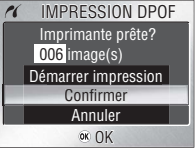

Lorsque l'impression est terminée, le message présenté à gauche s'affiche pendant environ deux secondes, puis le menu PictBridge apparaît. Éteignez l'appareil photo et déconnectez le câble USB.

Impression de la commande d'impression en cours : Impression DPOF

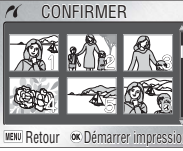
Pour imprimer la commande d'impression en cours (50), sélectionnez **Impression DPOF** dans le menu PictBridge (55). Les options présentées à l'étape 1 s'affichent.

<p>1</p>  <p>Mettez Confirmer en surbrillance.*</p>		<p>2</p>  <p>Visualisez la commande d'impression. Utilisez le sélecteur multidirectionnel pour visualiser des images non visibles sur le moniteur.</p>	
--	---	--	---

* Sélectionnez **Démarrer impression** pour lancer l'impression sans visualiser la commande d'impression en cours. Sélectionnez **Annuler** pour quitter et revenir au menu PictBridge sans imprimer.

<p>3</p> 		<p>Démarrez l'impression (pour interrompre l'impression, appuyez au centre du sélecteur multidirectionnel).</p>
---	---	---

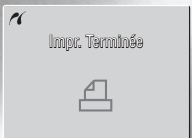
<p>4</p> 	<p>Lorsque l'impression est terminée, le message présenté à gauche s'affiche pendant environ deux secondes, puis le menu PictBridge apparaît. Éteignez l'appareil photo et déconnectez le câble USB.</p>
---	--

Impression DPOF

L'option **Impression DPOF** n'est disponible que si des images ont été sélectionnées auparavant pour être imprimées, à l'aide de **Régl. impr.** (50–51). La date et les informations de prise de vue (51) ne figureront pas sur les images si celles-ci sont imprimées via une connexion USB directe.

Le menu Prise de vue

Le menu Prise de vue comporte les options suivantes :

Option	Description	
Taille d'image	Choisissez la taille et la qualité de l'image.	59
Balance des blancs	Accordez la balance des blancs avec votre source d'éclairage.	60
Correction expo.	Corrigez l'exposition des sujets très lumineux, très sombres ou très contrastés.	61
Prise de vue	L'appareil prend une seule photo ou une séquence de plusieurs photos.	61–62
BSS	Utilisez le Sélecteur de meilleure image (BSS, Best Shot Selector).	63
Sensibilité	Contrôlez la sensibilité de l'appareil photo à la lumière.	64
Options couleur	Contrôlez la couleur.	64
Configuration	Affichez le menu Configuration.	72

Pour afficher le menu Prise de vue, sélectionnez le mode  et appuyez sur la commande MENU. Pour faire une sélection à partir du menu Prise de vue :

1



Mettez en surbrillance la rubrique souhaitée.

2

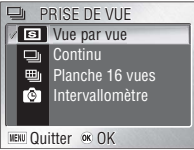

Affichez les options.

3



Mettez en surbrillance l'option souhaitée.



4



Sélectionnez l'option en surbrillance.

Pour quitter le menu et revenir au mode de prise de vue, appuyez de nouveau sur la commande MENU. Il est possible de restaurer les réglages par défaut en utilisant l'option **Réinitialisation** dans le menu Configuration ( 80).

Options du menu

Pour obtenir de l'aide sur l'option sélectionnée, appuyez sur la commande (T)  ( 22). Pour afficher les options du menu sous forme d'icônes, sélectionnez **Icônes pour Menus** dans le menu Configuration ( 81).

☛ Taille d'image



Les images prises avec un appareil photo numérique sont enregistrées sous forme de fichiers images. La taille des fichiers et, avec elle, le nombre d'images qui peuvent être enregistrées, dépend de la taille et de la qualité des images (option Taille d'image). Avant la prise de vue, choisissez une taille d'image en fonction de l'utilisation ultérieure de la photo.

Option	Taille (pixels) [†]	Taux de compression [†]	Description	Taille d'impression (cm) [‡]
5M* Élevée (2592*)	2592 × 1944	1:4	Qualité élevée; idéal pour les agrandissements et les tirages de qualité élevée.	22 × 16,5
5M Normale (2592)	2592 × 1944	1:8	Meilleur choix dans la plupart des situations.	22 × 16,5
3M Normale (2048)	2048 × 1536	1:8	Une plus petite taille permet de stocker plus d'images sur la carte mémoire.	17 × 13
PC Écran PC (1024)	1024 × 768	1:8	Convient pour des formats d'impression plus petits (par exemple, dans une lettre ou un rapport), ou pour l'affichage sur un moniteur d'ordinateur 17" ou plus.	9 × 7
TV Écran TV (640)	640 × 480	1:8	Convient pour l'affichage sur un téléviseur ou un moniteur 13". Idéal pour la diffusion par e-mail ou le web.	5 × 4

* Les petites images créent des fichiers de petite taille qui requièrent moins de mémoire et conviennent à la diffusion par e-mail ou aux pages Web. Cependant, si vous les imprimez en plus grand format, ces images apparaissent mal définies.

† Pour réduire l'espace occupé par chaque photo sur la carte mémoire, les images sont compressées au moment de leur enregistrement. La compression réduit sélectivement la qualité de l'image. Plus l'image est compressée, plus la perte de qualité risque d'être visible. Les chiffres entre parenthèses indiquent le taux de compression approximatif pour chaque réglage.

‡ Tous les nombres sont approximatifs. La taille d'impression des images dépend de la résolution de l'imprimante : plus cette résolution est élevée, plus la taille de l'impression finale est petite. Les tailles d'impression sont indiquées pour une résolution d'imprimante d'environ 300 dpi.

Taille d'image

La taille d'image en cours apparaît sous forme d'icône sur le moniteur (☛ 4–5). Voir l'Annexe pour plus d'informations sur la taille d'image et la taille du fichier (☛ 93).

A-WB Balance des blancs



La couleur de la lumière réfléchiée par un objet dépend de la couleur de la source lumineuse. Le cerveau humain est capable de s'adapter à de tels changements de couleur, de sorte que nous voyons toujours blanc un objet blanc, qu'il soit dans l'ombre, en plein soleil ou sous un éclairage incandescent. Les appareils photo numériques simulent cette capacité d'adaptation en traitant les informations provenant du capteur d'image (DTC) en fonction de la couleur de la source lumineuse. Ce procédé s'appelle « le réglage de la balance des blancs ».

Option	Description
A-WB Automatique	La balance des blancs est automatiquement sélectionnée en fonction des conditions d'éclairage. Le meilleur choix dans la plupart des cas.
PRE Blanc mesuré	Un objet gris neutre est utilisé comme référence pour régler la balance des blancs en cas de conditions d'éclairage inhabituelles.
Ensoleillé	Utilisez cette option sous un éclairage en plein soleil.
Incandescent	Utilisez cette option pour la prise de vue sous lumière incandescente.
Fluorescent	Utilisez cette option pour la prise de vue sous la plupart des lumières fluorescentes.
Nuageux	Utilisez cette option en extérieur, par temps couvert.
Flash	Utilisez cette option avec le flash.

PRE Blanc mesuré

Utilisez l'option « Blanc mesuré » lorsque les conditions d'éclairage sont variées ou pour corriger la lumière fortement colorée émise par certaines sources lumineuses (par exemple, une photo prise sous la lumière d'une lampe avec un abat-jour rouge donnera l'impression d'avoir été prise sous une lumière blanche). Lorsque vous sélectionnez **PRE (Blanc mesuré)** dans le menu Balance des blancs, l'appareil photo effectue un zoom avant et les options suivantes apparaissent :

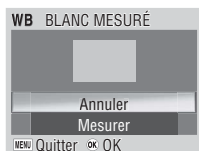

Option	Description
Annuler	Rappelle le réglage le plus récent de « Blanc mesuré » et sélectionne cette valeur comme balance des blancs.
Mesurer	Pour mesurer une nouvelle valeur de balance des blancs, placez un objet gris neutre, comme un carton, sous l'éclairage qui sera utilisé pour la photo finale. Cadrez cet objet pour qu'il « remplisse » le carré situé au centre du menu présenté ci-dessus. Mettez en surbrillance Mesurer et appuyez au centre du sélecteur multidirectionnel pour mesurer une nouvelle valeur de balance des blancs (le déclenchement a lieu et l'appareil retrouve sa position de zoom initiale, mais aucune image n'est enregistrée). Notez que l'appareil ne permet pas de mesurer une valeur de « Blanc mesuré » si le flash est en cours d'utilisation.

Balance des blancs

Avec les réglages autres que **A-WB (Automatique)**, la balance des blancs est indiquée par une icône sur le moniteur (☰ 4-5).

Correction de l'exposition





La correction de l'exposition permet de modifier la valeur d'exposition proposée par l'appareil photo. Elle peut être réglée entre -2 IL (sous-exposition) et $+2$ IL (surexposition) par incréments de $\frac{1}{3}$ IL. Ses effets peuvent être prévisualisés sur le moniteur ; utilisez des valeurs négatives lorsqu'une grande partie du champ cadré est sombre ou lorsque l'arrière-plan est bien plus sombre que le sujet principal, et des valeurs positives lorsqu'une grande partie du champ cadré est très lumineuse ou lorsque l'arrière-plan est beaucoup plus lumineux que le sujet principal.

Prise de vue





Utilisez les options de ce menu pour capturer l'expression passagère d'un sujet, photographier un sujet effectuant un mouvement aléatoire, ou capturer un mouvement en séquence (sur plusieurs images).



Option	Description
 Vue par vue	Une photo est prise chaque fois que vous appuyez à fond sur le déclencheur.
 Continu*	Tant que vous maintenez le déclencheur enfoncé, l'appareil enregistre les images à une cadence de 1,8 vps maxi, jusqu'à l'apparition de l'icône  (patiencez).
 Planche 16 vues*	Chaque fois que vous appuyez sur le déclencheur, l'appareil prend seize vues successives (une vue : 648×486 pixels) à la cadence de 2 vues par seconde. L'appareil dispose les images en quatre rangées sur une seule image (2592×1944 pixels). La taille d'image est automatiquement réglée sur  Normale (2592) . Le zoom numérique ne peut pas être utilisé. 
 Intervallomètre	L'appareil photo prend automatiquement des photos à intervalles spécifiés. Voir « Photographie en mode intervallomètre » ( 62).

* Le flash est automatiquement désactivé. La mise au point, l'exposition et la balance des blancs sont déterminées par la première vue de chaque série.

Restrictions sur les réglages de l'appareil photo

Le menu **Prise de vue** est automatiquement réglé sur **Vue par vue** lorsque le retardateur ( 20) ou lorsque BSS est activé ( 63).

La mémoire tampon



Pendant la prise de vue, les photos sont stockées dans une mémoire tampon temporaire avant d'être transférées vers la mémoire interne ou la carte mémoire pour un stockage permanent. Le nombre de photos pouvant être stockées dépend de la taille d'image ; pour  **Normale (2592)**, le nombre maximum est seize. Lorsque la mémoire tampon est pleine, l'icône  (patiencez) apparaît et la prise de vue est suspendue. Dès que l'espace disponible dans la mémoire tampon devient suffisant, vous pouvez prendre d'autres photos.

Prise de vue

Avec les réglages autres que **Vue par vue**, le réglage « Prise de vue » actuellement sélectionné est indiqué par une icône sur le moniteur ( 4–5).

Photographie en mode intervalloètre

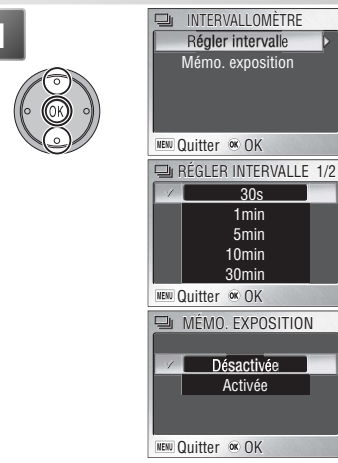
Pour afficher le menu **Intervalloètre**, mettez Intervalloètre en surbrillance dans le menu PRISE DE VUE et appuyez au centre du sélecteur multidirectionnel.

<p>1</p> 	<p>Mettez en surbrillance Régler intervalle ou Mémo. exposition et appuyez au centre du sélecteur multidirectionnel pour afficher le sous-menu. Appuyez en haut ou en bas du sélecteur multidirectionnel pour mettre l'option en surbrillance, puis appuyez au centre pour valider la sélection.</p> <ul style="list-style-type: none">• Régler intervalle : Choisissez un intervalle entre les vues.• Mémo. exposition : Sélectionnez Activée pour attribuer à la série entière les valeurs d'exposition et de balance des blancs de la première vue, Désactivée pour mesurer de nouvelles valeurs pour chaque vue. Lorsque l'option Désactivée est sélectionnée pour la Mémo. exposition, le flash s'éteint automatiquement.
<p>2</p> 	<p>Quittez pour revenir au mode de prise de vue.</p>
<p>3</p> 	<p>Commencez l'enregistrement. L'appareil prendra des photos à intervalles spécifiés jusqu'à ce que le déclencheur soit activé de nouveau, que la mémoire soit pleine ou que 1 800 vues aient été enregistrées.</p>

Photographie en mode intervalloètre





Pour économiser de l'énergie, le moniteur s'éteint entre les vues. Le moniteur s'allume automatiquement juste avant que l'appareil photo ne prenne la vue suivante. Pour éviter que l'accumulateur ne soit déchargé avant la fin de l'enregistrement, utilisez l'adaptateur secteur EH-63 fourni.

Les photos ne peuvent pas être visualisées lorsque l'option Intervalloètre est sélectionnée. Voir l'Annexe pour plus d'informations sur le stockage des photos lorsque l'option Intervalloètre est sélectionnée (93-94).



BSS Sélecteur de meilleure image (BSS)



Il est recommandé d'utiliser les options du menu BSS (« Sélecteur de meilleure image ») lorsqu'un mouvement accidentel de l'appareil photo peut produire des images floues, ou lorsque des zones de l'image sont sujettes à une sous-exposition ou une surexposition.

Option	Description
 Désactivé	Option BSS désactivée. 
BSS Activé	L'appareil prend jusqu'à dix photos à la suite tant que le déclencheur est maintenu enfoncé. Il compare ensuite ces images, puis la photo la plus nette (celle qui comporte le plus de détails) est enregistrée. Le flash s'éteint automatiquement et la mise au point, l'exposition et la balance des blancs pour toutes les photos sont déterminées par la première photo de chaque série. L'option BSS est recommandée dans les cas où des mouvements accidentels de l'appareil photo peuvent provoquer des photos floues, par exemple lorsque : <ul style="list-style-type: none">• l'appareil photo est en position téléobjectif.• le mode macro (gros plan) est activé.• l'éclairage est insuffisant et il est impossible d'utiliser le flash. L'option BSS risque de ne pas produire les résultats escomptés avec un sujet en mouvement ou si vous modifiez le cadrage alors que vous êtes en train d'appuyer à fond sur le déclencheur. 
 Meilleure expo.	Sélectionner cette option affiche le sous-menu illustré à droite. Vous avez le choix entre : <ul style="list-style-type: none">• Meill. sur-expo. : l'image avec le moins de surexposition est sélectionnée.• Meill. sous-expo. : l'image avec le moins de sous-exposition est sélectionnée.• Meilleur histo. : parmi les images avec le moins de sous-exposition et le moins de surexposition, l'appareil photo choisit celle qui présente l'exposition d'ensemble optimale. L'appareil photo prend cinq photos chaque fois que vous appuyez sur le déclencheur, mais seule la photo qui répond aux critères choisis est enregistrée. Le flash s'annule automatiquement et la mise au point, l'exposition et la balance des blancs auto pour toutes les photos sont déterminées par la première photo de la série. Recommandé lorsque le sujet comporte des zones extrêmement contrastées ou lorsqu'il est difficile de mesurer l'exposition correctement. 

Restriction sur l'utilisation de BSS

L'option BSS est désactivée lorsque le retardateur est activé ( 20) ou lorsqu'un paramètre autre que **Vue par vue** est sélectionné pour **Prise de vue** ( 61).

BSS

Avec les réglages autres que **Désactivé**, le réglage BSS actuellement sélectionné est indiqué par une icône sur le moniteur ( 4–5).

A-ISO Sensibilité



La sensibilité (équivalence ISO) est une mesure de la rapidité de réaction de l'appareil photo à la lumière. Plus la sensibilité est élevée, moins il faut de lumière pour l'exposition. Tout comme un film de sensibilité élevée a tendance à produire une apparence de grains sur les images, les sensibilités élevées peuvent provoquer un effet de « bruit » ; c.-à-d. des pixels lumineux colorés, espacés de manière aléatoire et concentrés dans les zones sombres de l'image.

Option	Description
Automatique	Dans des conditions d'éclairage normales, l'appareil photo a une sensibilité équivalente à 50 ISO . Lorsque la lumière est insuffisante et que le flash est désactivé (🔇), l'appareil augmente la sensibilité pour compenser le manque d'éclairage. L'icône ISO apparaît sur le moniteur pour vous avertir que les photos peuvent être affectées par un effet de bruit.
50	Equivalent à environ 50 ISO. Recommandé, sauf en cas de lumière insuffisante ou de nécessité de vitesses d'obturation rapides (par ex. en cas de sujet en déplacement). Du bruit peut apparaître sur les photos prises avec des réglages supérieurs à cette valeur.
100	Equivalent à environ 100 ISO.
200	Equivalent à environ 200 ISO.
400	Equivalent à environ 400 ISO.

Options couleur



Les options couleur permettent de renforcer la vivacité des couleurs ou d'enregistrer des photos en monochrome. Les résultats peuvent être prévisualisés sur le moniteur.

Option	Description
Couleur standard	Les sujets sont enregistrés avec leurs couleurs naturelles.
Couleurs vives	A utiliser pour un effet d'impression photo aux couleurs vives.
Noir et blanc*	Les images sont enregistrées en noir et blanc.
Sépia*	Les images sont enregistrées en sépia.
Couleurs froides*	Les images sont enregistrées en teinte monochrome bleutée.

* La balance des blancs est réglée sur **Automatique**.

Sensibilité

Pour tout paramètre autre que **Automatique**, le paramètre de sensibilité en cours est affiché sur le moniteur (🔍 4-5).

Options couleur

Avec les réglages autres que **Couleur standard**, le réglage actuellement sélectionné pour la couleur est indiqué par une icône sur le moniteur (🔍 4-5).

Le menu Visualisation

Le menu Visualisation comporte les options suivantes :

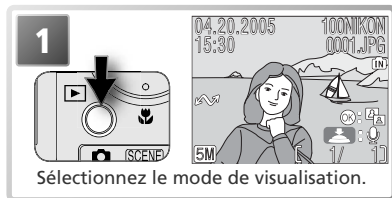

Option	Description	
Régl. impr.	Sélectionnez les photos que vous souhaitez imprimer à l'aide de dispositifs compatibles DPOF et PictBridge.	50–51
Diaporama	Affichez les images dans un diaporama automatique.	67
Effacer	Effacez toutes les photos ou uniquement les photos sélectionnées.	68
Protéger	Protégez les photos d'une suppression accidentelle.	68
Marqu. transfert	Modifiez le marquage de transfert pour les photos sélectionnées ou pour toutes les photos.	69
Mini-photo	Créez une petite copie de l'image actuellement sélectionnée.	70
Copier	Copiez les photos enregistrées en mémoire sur la carte mémoire, ou inversement.	71
Configuration	Affichez le menu Configuration.	72

Pour afficher le menu Visualisation :



Pour quitter le menu et revenir en mode de visualisation, appuyez de nouveau sur la commande MENU.

Options du menu

Pour obtenir de l'aide sur l'option sélectionnée, appuyez sur la commande (T)   22). Pour afficher les options du menu sous forme d'icônes, sélectionnez **Icônes** pour **Menus** dans le menu Configuration ( 81).

Sélection de plusieurs photos



Pour sélectionner plusieurs photos dans les menus **Eff. sélection** (68), **Régl. impr.** (50–51), **Protéger** (68), **Marqu. transfert** > **Sélect. image(s)** (69) ou **Copier** > **Images sélect.** (71) :

1

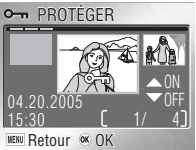

Faites défiler les photos. La photo en cours apparaît au centre de l'affichage.

2





Sélectionnez la photo en cours. Une icône indique la sélection.

3

Répétez les étapes 1 et 2 pour sélectionner des photos supplémentaires. Pour désélectionner une photo, mettez-la en surbrillance et appuyez en bas du sélecteur multidirectionnel. Pour annuler les modifications et quitter, appuyez sur la commande MENU.

4



Terminez l'opération.

Diaporama



Cette option permet d'afficher les images les unes après les autres automatiquement, sous forme de « diaporama », avec une pause de trois secondes environ entre chaque image.

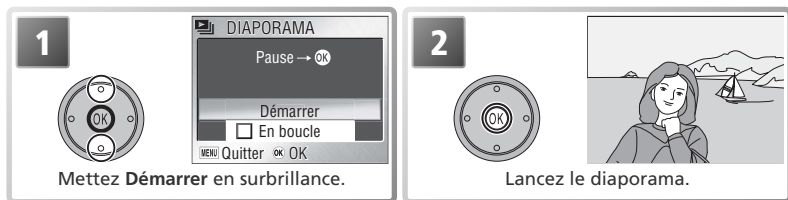

Pour passer à la photo suivante, appuyez à droite du sélecteur multidirectionnel ou maintenez le bas du sélecteur enfoncé pour faire une avance rapide dans le diaporama. Pour revenir à la photo précédente, appuyez à gauche du sélecteur multidirectionnel ou maintenez le bas du sélecteur enfoncé pour faire un retour rapide dans le diaporama. Pour suspendre le diaporama, appuyez au centre du sélecteur multidirectionnel. Le menu illustré ci-dessous apparaît.

Lorsque le diaporama est terminé ou suspendu, le menu illustré à droite s'affiche. Mettez **Redémarrer** en surbrillance et appuyez au centre du sélecteur multidirectionnel pour redémarrer le diaporama ou sélectionnez **Fin** pour terminer le diaporama et revenir au menu Visualisation.

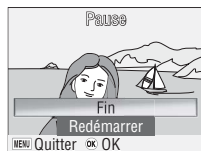

Diaporama

L'appareil photo se mettra en veille si aucune opération n'est effectuée au bout de trente minutes pendant un diaporama.

Les copies créées avec l'option Mini-photo (70) ne s'affichent pas pendant le diaporama. Les clips vidéo sont présentés en tant qu'images fixes, affichant la première vue de chaque clip.

« En boucle »

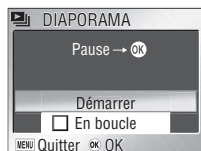

Si **En boucle** est sélectionné sur l'écran de démarrage, le diaporama recommencera automatiquement. Pour sélectionner ou désélectionner l'option « **En boucle** », mettez en surbrillance En boucle et appuyez au centre du sélecteur multidirectionnel. Si la case à côté de En boucle est cochée, cela signifie que « **En boucle** » est sélectionné.



Effacer



Le menu Effacer comporte les options suivantes :

Option	Description
 Eff. sélection	<p>Sélectionnez les images à supprimer (☞ 66). La boîte de dialogue de confirmation illustrée à droite apparaît ; appuyez en haut ou en bas du sélecteur multidirectionnel pour mettre une option en surbrillance, puis appuyez au centre pour la sélectionner.</p> <ul style="list-style-type: none">• Sélectionnez Non pour quitter sans effacer de photos.• Sélectionnez Oui pour effacer les photos sélectionnées.
 Effacer tout	<p>Une boîte de dialogue de confirmation apparaît ; appuyez en haut ou en bas du sélecteur multidirectionnel pour mettre une option en surbrillance, puis appuyez au centre pour la sélectionner.</p> <ul style="list-style-type: none">• Sélectionnez Non pour quitter sans effacer de photos.• Sélectionnez Oui pour effacer toutes les photos non protégées.



Si aucune carte mémoire n'est insérée, les images enregistrées dans la mémoire interne seront effacées. Si une carte mémoire est insérée, les images enregistrées sur la carte mémoire seront effacées.

Protéger









Sélectionnez les photos à protéger contre toute suppression accidentelle. Les fichiers protégés sont indiqués par une icône de protection (voir à droite) et ne peuvent pas être supprimés à l'aide de la commande  ou des options du menu **Effacer**. Notez cependant que les photos protégées *seront* supprimées lors du formatage de la carte mémoire ou de la mémoire interne (☞ 79).



Marqu. transfert



Cette option permet de marquer les photos à transférer vers tout ordinateur sur lequel PictureProject a été installé ( 46). Notez que toutes les nouvelles photos sont automatiquement marquées pour le transfert lorsque vous sélectionnez **Activé** (par défaut) pour **Interface > Transfert auto** ( 80).

Option	Description
 Tout activer (option par défaut)	Toutes les images sont sélectionnées pour le transfert.
 Tout désactiver	Aucune image n'est sélectionnée pour le transfert.
 Sélect. image(s)	Seules certaines images sont sélectionnées pour le transfert ( 66).

Les photos sélectionnées pour le transfert sont identifiées par une icône  comme illustré ci-dessous.



Visualisation plein écran



Visualisation par planche d'imagettes

Restrictions sur le transfert auto



Vous pouvez transférer 999 photos au maximum à l'aide de l'option **Marqu. transfert / Transfert auto**. Pour transférer plus de 999 photos, utilisez PictureProject ou sélectionnez et transférez les photos par lots de 999 ou moins. Pour plus d'informations, voir le manuel de référence PictureProject (sur le CD-ROM).

Le COOLPIX S2 ne permet pas de transférer les images sélectionnées pour le transfert avec un autre modèle d'appareil photo numérique Nikon. Servez-vous du COOLPIX S2 pour sélectionner à nouveau les images.



Mini-photo



Il est possible de créer des petites copies des photos. Vous avez le choix entre les tailles suivantes :

Option	Description
 640 x 480	Peut être affiché en plein écran sur l'écran du téléviseur.
 320 x 240	Taille idéale pour l'affichage d'images sur pages web. Le temps nécessaire à l'affichage des images dans le navigateur web est moins long avec des fichiers de petite taille.
 160 x 120	Pour un envoi et une réception rapides comme fichier joint à un courrier électronique.

Pour créer une copie de petite taille :

1 Affichez la photo en mode de visualisation plein écran ou mettez-la en surbrillance dans la planche d'images ( 41), puis sélectionnez **Mini-photo** dans le menu Visualisation ( 65).

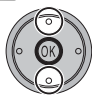

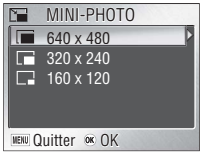
2  Mettez en surbrillance l'option souhaitée.

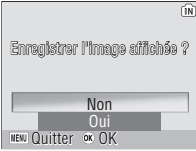

3  Une boîte de dialogue de confirmation apparaît. Appuyez en haut ou en bas du sélecteur multidirectionnel pour mettre en surbrillance une option, et au centre pour effectuer une sélection :



- **Oui** : crée une copie de petite taille
- **Non** : quitte sans créer de copie

En mode de visualisation, les mini-photos sont entourées d'une bordure grise ; une icône , , ou  apparaît lorsqu'elles sont affichées en plein écran.

Mini-photo



Les copies sont stockées en tant que fichiers JPEG avec un taux de compression de 1 : 16. Les copies sont créées avec les mêmes marquages de transfert, heure et date d'enregistrement que la photo d'origine, mais toute modification des marquages de transfert ou des attributs de protection et d'impression doit être effectuée séparément. Voir l'Annexe pour plus d'informations sur le stockage des mini-photos ( 93-94).

Il n'est possible de créer des copies que s'il reste suffisamment de mémoire disponible. Les mini-photos peuvent ne pas s'afficher ou être transférées correctement à partir d'un autre appareil photo Nikon. Il est impossible de créer des copies de clips vidéo ( 40), de mini-photos, ou de copies recadrées ( 42).

Copier





Cette option, qui n'est disponible que lorsqu'une carte mémoire est insérée, permet de copier des photos entre la mémoire interne et la carte mémoire.

Option	Description
	Copiez des photos de la mémoire interne vers la carte mémoire.
	Copiez des photos de la carte mémoire vers la mémoire interne.

Lorsque vous sélectionnez l'une des deux options ci-dessus, le menu illustré à droite apparaît.



Option	Description
 Images sélectionnées	Sélectionnez les images à copier ( 66). La boîte de dialogue de confirmation illustrée à droite apparaît ; appuyez en haut ou en bas du sélecteur multidirectionnel pour mettre une option en surbrillance, puis appuyez au centre pour la sélectionner. <ul style="list-style-type: none">• Sélectionnez Non pour quitter sans copier de photos.• Sélectionnez Oui pour copier les photos sélectionnées.
 Toutes les images	Une boîte de dialogue de confirmation apparaît ; appuyez en haut ou en bas du sélecteur multidirectionnel pour mettre une option en surbrillance, puis appuyez au centre pour la sélectionner. <ul style="list-style-type: none">• Sélectionnez Non pour quitter sans copier de photos.• Sélectionnez Oui pour copier toutes les photos.



Copier

Voir la section « Copie d'enregistrements audio » pour plus d'informations sur la copie d'enregistrements audio ( 35). Il se peut que l'appareil ne puisse pas copier les photos créées avec un appareil photo d'une autre marque ou celles modifiées sur un ordinateur.

Les copies perdent tous les marquages d'impression ( 50–51) et de transfert ( 69). Le marquage de protection ( 68) n'est pas affecté. Voir l'Annexe pour plus d'informations sur le stockage des copies ( 93–94).

Le menu Configuration (Setup)

Le menu Configuration comporte les options suivantes :

Option	Description	
Prise de vue		58
Menu Scène	Sélectionnez ces options afin de revenir au menu pour le mode en cours.	22
Clip vidéo		36
Visualisation		65
Écran accueil	Choisissez l'écran qui apparaît lorsque vous allumez l'appareil.	73
Date	Réglez l'horloge et choisissez le fuseau horaire pour votre domicile et la destination de votre voyage.	12–13 74–75
Régl. moniteur	Réglez la luminosité du moniteur et choisissez le style de l'affichage.	76
Impression date	Imprimez sur les photos la date ou le compteur du mode anniversaire.	77
Réglages du son	Réglez les paramètres de son et de volume.	78
Avertissement de flou	Activez ou désactivez l'avertissement de flou.	78
Extinction auto.	Choisissez le temps pendant lequel le moniteur reste allumé avant de s'éteindre pour économiser l'accumulateur.	79
Formater mémoire / Formatage carte	Formatez la carte mémoire ou la mémoire interne.	79
Langue / Language	Choisissez la langue des menus et messages de l'appareil photo.	80
Interface	Réglez les paramètres de connexion à un téléviseur ou à un ordinateur.	80
Assistance AF	Activez ou désactivez l'illuminateur d'assistance AF.	80
Réinitialisation	Rétablissez les réglages par défaut.	80–81
Menus	Choisissez le mode d'affichage des menus.	81
Version firmware	Affiche la version du microprogramme de l'appareil photo.	81

Le menu Configuration (Setup)

Pour afficher le menu Configuration :

1

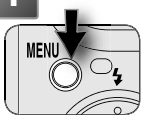

Affichez le menu pour le mode en cours.

2





Mettez en surbrillance **CONFIGURATION**.

3





Affichez le menu Configuration. Pour revenir au menu pour le mode en cours, appuyez sur la commande MENU.

Options du menu

Pour obtenir de l'aide sur l'option sélectionnée, appuyez sur la commande  (T)  22). Pour afficher les options du menu sous forme d'icônes, sélectionnez **Icônes** pour **Menus** dans le menu Configuration  81).

Ce menu contient les options de démarrage de l'appareil photo.

Option	Description
Désacti. image (par défaut)	Aucun écran d'accueil n'apparaît lorsque vous allumez l'appareil.
Nikon	L'image ci-contre apparaît. 
Animation	L'animation présentée à droite apparaît à la mise sous tension de l'appareil photo. 
Sélec. une image	Vous pouvez choisir l'écran d'accueil parmi les photos enregistrées en mémoire ou sur la carte mémoire. Lorsque vous sélectionnez cette option, l'écran de sélection illustré à droite apparaît ; appuyez à gauche ou à droite du sélecteur multidirectionnel pour faire défiler les photos, puis appuyez au centre pour valider la sélection. Pour quitter sans modifier l'écran d'accueil, appuyez sur la commande MENU. 

Le menu Configuration (Setup)

Écran accueil

Si vous sélectionnez **Réinitialisation** (80), l'option **Écran accueil** se règle sur **Désacti. image**.

Si vous choisissez **Sélec. une image** après avoir sélectionné un écran d'accueil personnalisé, la boîte de dialogue de confirmation illustrée à droite s'affichera. Sélectionnez **Oui** pour remplacer l'image existante avec le nouvel écran d'accueil ou **Non** pour quitter ce menu sans changer l'écran d'accueil.



Mini-photos et images recadrées

Les copies d'images créées à l'aide de l'option Mini-photo ou des options de recadrage peuvent être sélectionnées pour l'écran d'accueil uniquement si leur taille est égale ou supérieure à 640 x 480 pixels.

🕒 Date

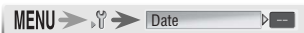

Cette option permet de régler l'horloge de l'appareil et de choisir le fuseau horaire pour votre domicile et votre destination de voyage.

Option	Description
Date	Réglez la date et l'heure sur l'appareil photo (🕒 12-13).
Fuseau horaire	Choisissez le fuseau horaire de votre domicile (🏠) ou de votre destination de voyage (✈️). Activez ou désactivez l'heure d'été (voir ci-dessous).

Fuseau horaire

Lorsque vous sélectionnez **Fuseau horaire**, le menu illustré à l'étape 1 apparaît. Pour choisir un nouveau fuseau horaire de domicile (🏠) ou de destination (✈️) :

1

Mettez en surbrillance 🏠 ou ✈️.

FUSEAU HORAIRE
04.20.2005 13:20
🏠 London, Casablanca
 Heure été
London, Casablanca
 Heure été
MENU Quitter OK OK

2

Affichez la carte des fuseaux horaires mondiaux.

FUS. HOR. DOM
London, Casablanca
MENU Retour OK OK

3

Mettez le fuseau horaire en surbrillance.*

FUS. HOR. DOM
Madrid, Paris, Berlin
MENU Retour OK OK

4

Sélectionnez le fuseau horaire. Appuyez sur la commande MENU pour accéder au menu illustré à l'étape 1.

FUSEAU HORAIRE
04.20.2005 14:20
✈️ Madrid, Paris, Berlin
 Heure été
London, Casablanca
 Heure été
MENU Quitter OK OK

* Le fuseau horaire de destination doit être différent de celui du domicile.

Pour passer du fuseau horaire de domicile (🏠) à celui de destination (✈️) et inversement :

1

Mettez en surbrillance 🏠 ou ✈️.†

FUSEAU HORAIRE
04.20.2005 14:20
✈️ Madrid, Paris, Berlin
 Heure été
London, Casablanca
 Heure été
MENU Quitter OK OK

2

Mettez l'horloge à l'heure de la zone sélectionnée. Le point indique l'option sélectionnée.

FUSEAU HORAIRE
04.20.2005 13:20
✈️ London, Casablanca
 Heure été
MENU Quitter OK OK

† Pour activer ou désactiver le réglage de l'heure d'été, mettez **Heure d'été** en surbrillance et appuyez au centre du sélecteur multidirectionnel. Lorsque l'option **Heure d'été** est cochée, l'heure du fuseau horaire sélectionné est automatiquement avancée d'une heure.

Fuseaux horaires

Il est impossible de sélectionner le fuseau horaire si la date et l'heure n'ont pas déjà été réglées.

L'appareil photo prend en charge les fuseaux horaires répertoriés ci-dessous. Les incréments de fuseaux horaires de moins d'une heure ne sont pas autorisés. Si vous voyagez vers des destinations dont l'heure réelle est décalée d'une demi-heure ou d'un quart d'heure par rapport au Temps Universel (TU) comme l'Afghanistan, l'Australie centrale, l'Inde, l'Iran, le Népal ou Terre-Neuve, réglez l'horloge sur l'heure locale (12–13).

GMT +/-	Emplacement
GMT -11	Midway, Samoa
GMT -10	Hawaii, Tahiti
GMT -9	Alaska, Anchorage
GMT -8	PST (PDT): Los Angeles, Seattle, Vancouver
GMT -7	MST (MDT): Denver, Phoenix, La Paz
GMT -6	CST (CDT): Chicago, Houston, Mexico City
GMT -5	EST (EDT): New York, Toronto, Lima
GMT -4	Caracas, Manaus
GMT -3	Buenos Aires, São Paulo
GMT -2	Fernando de Noronha
GMT -1	Azores
GMT	London, Casablanca

GMT +/-	Emplacement
GMT +1	Madrid, Paris, Berlin
GMT +2	Athens, Helsinki
GMT +3	Moscow, Nairobi
GMT +4	Abu Dhabi, Dubai
GMT +5	Islamabad, Karachi
GMT +6	Colombo, Dhaka
GMT +7	Bangkok, Jakarta
GMT +8	Beijing, Hong Kong, Singapore
GMT +9	Tokyo, Seoul
GMT +10	Sydney, Guam
GMT +11	New Caledonia
GMT +12	Auckland, Fiji

L'horloge de l'appareil photo

L'horloge de votre appareil photo est moins précise que la plupart des montres et des pendules ordinaires. Vérifiez régulièrement l'exactitude de l'heure et réglez-la de nouveau si nécessaire.

Régl. moniteur



Les options de ce menu permettent de contrôler les informations affichées sur le moniteur ainsi que la luminosité du moniteur.



Option	Description
Infos photos	Affichez ou masquez les indicateurs du moniteur.
Luminosité	Contrôlez la luminosité du moniteur.

Infos photos

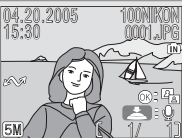
Les options d'affichage suivantes sont disponibles :

Option	Description	Affichage	
		Mode de prise de vue	Mode de visualisation
Afficher info	Les indicateurs sont affichés sur le moniteur.		
Masquer info	Les indicateurs ne sont pas affichés sur le moniteur.		

Le menu Configuration (Setup)

Luminosité

Appuyez en haut ou en bas du sélecteur multidirectionnel pour augmenter ou réduire la luminosité du moniteur en déplaçant vers le haut ou vers le bas la flèche située à gauche du moniteur. Appuyez au centre du sélecteur multidirectionnel pour que le nouveau paramétrage prenne effet.



DATE Impression date

Cette option permet d'imprimer la date sur les photos lorsqu'elles sont prises. Elle ne peut pas être utilisée pour imprimer une date sur des photos existantes.

Option	Description
Désactivée	La date et l'heure n'apparaissent pas sur les photos.
Date	La date est imprimée sur les photos prises lorsque cette option est activée.
Date et heure	La date et l'heure sont imprimées sur les photos prises lorsque cette option est activée.
Mode anniversaire	L'horodateur indique le nombre de jours entre la date de prise de vue et la date sélectionnée.

Mode anniversaire

Les photos prises lorsque cette option est activée sont imprimées avec le nombre de jours restants jusqu'à la date spécifiée ou le nombre de jours écoulés depuis la date spécifiée. Les jours restants sont indiqués par ▲. Si vous sélectionnez cette rubrique, les options suivantes s'affichent :

Option	Description
Dates mémorisées	Stockage de trois dates maximum entre le 1er janv. 1910 et le 31 déc. 2037. Pour définir une date, mettez l'option en surbrillance puis appuyez à droite du sélecteur multidirectionnel et entrez une date comme décrit dans « Réglages de base » (12–13). Pour sélectionner une date existante, mettez-la en surbrillance et appuyez au centre du sélecteur multidirectionnel.
Afficher options	Choisissez un format de date parmi Nombre de jours , Années et Jours et Ans, mois, jours . Appuyez en haut ou en bas du sélecteur multidirectionnel pour mettre l'option en surbrillance, puis appuyez au centre pour valider la sélection.



Impression date

Les données imprimées avec **Écran TV (640)** comme paramètre de **Taille d'image** peuvent être difficiles à lire. Choisissez le paramètre **Écran PC (1024)** ou plus lorsque vous utilisez l'option Impression date (59).

Quel que soit le paramétrage choisi, la date n'est pas imprimée en mode Clip vidéo (36) ou lorsque ou (sans Planche 16 vues Sport) est sélectionné en mode Scène (22), **Continu** est sélectionné pour **Prise de vue** ou **Activé** est sélectionné pour **BSS** (61, 63).

Les données imprimées constituent une partie permanente de l'image et apparaissent chaque fois que celle-ci est imprimée, que la date soit ou non sélectionnée dans le menu **Régl. impr.**. Lorsque vous sélectionnez un paramètre autre que **Désactivée**, une icône Impression date apparaît pendant la prise de vue dans la zone correspondante (4–5).

La date est enregistrée selon le format sélectionné dans le menu DATE. **Impression date** ne peut pas être sélectionné si l'horloge de l'appareil photo n'a pas été réglée (12–13).

🔊 Réglages du son

MENU ➤ 🗄️ ➤ Réglages du son ▶

Les options de ce menu permettent de contrôler les réglages de son suivants :

Option	Description
Son / commandes	Si Activé est sélectionné, un signal sonore retentira une fois en cas d'insertion de carte mémoire, d'effacement de données, de formatage de carte mémoire ou de mémoire interne, ou de sélection d'un nouveau mode. Le signal sonore retentira trois fois au moment du déclenchement, en cas de niveau de charge de l'accumulateur insuffisant, de verrouillage de la carte mémoire ou de mémoire interne / carte mémoire pleine.
Son au décl.	Choisissez le signal sonore qui retentira au moment du déclenchement. Si Désactivé est sélectionné, aucun son ne sera émis au moment du déclenchement. Quelle que soit l'option choisie, aucun son n'est émis en mode 🏃 (Sport) (🔍 26), avec les options Prise de vue autres que Vue par vue (🔍 61), lorsque le flash se déclenche, ou lorsque le sélecteur de meilleure image (BSS) est activé (🔍 63).
Son démarrage	Si Activé est sélectionné, un son est émis lorsque vous allumez l'appareil photo. Aucun son n'est émis au démarrage si l'appareil photo est inséré dans la COOL-STATION MV-12 lorsque le câble USB est connecté (🔍 47, 52).
Volume	Réglez le volume de lecture, du son des commandes et des sons émis au déclenchement et au démarrage, sur Fort ou Normal . Si vous sélectionnez Désactivé , aucun son ne sera émis au déclenchement et au démarrage et le volume de lecture sera au niveau le plus faible.

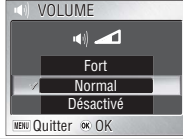

Le menu Configuration (Setup)

👉 Avertissement de flou

MENU ➤ 🗄️ ➤ Avertissement de flou ▶ ON

Si **Activé** est sélectionné pour cette option, l'avertissement présenté à droite s'affiche après la prise de vue dans le cas où les photos risquent d'être floues. Sélectionnez **Oui** pour enregistrer la photo, **Non** pour l'effacer et refaire un essai. Aucun avertissement n'apparaît en mode de clip vidéo, en modes Scène 🏃 (Sport), 🏛️ (Musée), 🎆 (Feux d'artifice) ou 🌄 (Panorama assisté) ou lorsque vous sélectionnez **Planche 16 vues** pour le menu **Prise de vue** ou une option autre que **Désactivé** pour BSS.

Le paramètre **Activé** est recommandé lorsque vous effectuez un zoom avant.

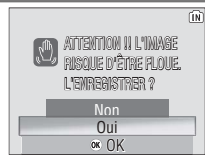

1m Extinction auto.

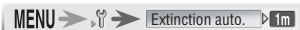

Sélectionnez le délai au bout duquel le moniteur s'éteint automatiquement pour économiser l'accumulateur. Vous avez le choix entre 30 secondes, 1 minute (paramètre par défaut), 5 minutes ou 30 minutes. Quelle que soit l'option sélectionnée, le moniteur reste allumé pendant 3 minutes lorsque les menus sont affichés et pendant 30 minutes lorsque l'option **En boucle** est sélectionnée pour un diaporama ou que l'appareil photo est connecté à l'adaptateur secteur EH-63 fourni (si l'adaptateur secteur est utilisé alors que le câble vidéo est connecté, la sortie vidéo continue après la mise en veille du moniteur). Si le volet de protection coulissant de l'objectif est ouvert, il existe plusieurs possibilités pour réactiver le moniteur : appuyer sur le déclencheur à mi-course, appuyer sur la commande pour sélectionner le mode de visualisation, appuyer sur la commande **MENU** pour afficher les menus de l'appareil photo ou sélectionner un autre mode. Si le volet de protection de l'objectif est fermé, l'appareil photo s'éteint et ne peut être réactivé qu'en ouvrant le volet de protection de l'objectif ou en appuyant sur la commande pour démarrer la visualisation.

Formater mémoire/

Formatage carte



Si aucune carte mémoire n'est insérée, cette option s'intitule **Formater mémoire** et formate la mémoire interne. Sinon, elle s'intitule **Formatage carte** et formate la carte mémoire actuellement insérée pour qu'elle puisse être utilisée avec cet appareil photo. *A noter que le formatage détruit définitivement toutes les données, y compris les photos protégées ainsi que toutes les autres données qui peuvent s'y trouver.* Avant le formatage, faites attention de bien transférer les photos auxquelles vous tenez, sur un ordinateur 46-49).

Les options suivantes s'affichent si vous insérez une carte mémoire :

Option	Description
Formatage rapide	Le formatage s'applique uniquement aux supports de stockage des données. Plus rapide que le formatage normal.
Formater	L'intégralité de la mémoire ou de la carte mémoire est formatée.

Une boîte de dialogue de confirmation s'affiche avant le formatage. Sélectionnez **Formater** pour formater le périphérique de stockage. Le message indiqué à droite s'affiche ; *vous ne devez pas mettre l'appareil hors tension, retirer l'accumulateur ou la carte mémoire ni débrancher l'adaptateur secteur tant que ce message est affiché.*



Formatage carte

Formatez les cartes mémoire avant leur première utilisation et reformatez-les par la suite. Sans formatage régulier, les performances chutent. À noter que vous ne pouvez pas formater les cartes mémoire lorsque l'accumulateur est déchargé.

Langue/Language



Choisissez la langue des menus et messages affichés sur le moniteur (12).

Interface









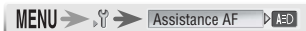

Choisissez le réglage approprié pour une connexion à un ordinateur ou un appareil vidéo (45, 47).

Option	Description
USB	Sélectionnez le réglage USB pour la connexion de l'appareil à un ordinateur (47) ou une imprimante (52).
Mode vidéo	Avant de connecter votre appareil photo à un appareil vidéo comme un téléviseur ou un magnétoscope (45), sélectionnez la norme vidéo utilisée par cet appareil. Vous avez le choix entre NTSC et PAL.
Transfert auto	Sélectionnez Activé pour que les photos soient directement transférées vers l'ordinateur à mesure qu'elles sont prises.

Assistance AF



Si le paramètre **Automatique** est sélectionné pour cette option, l'illuminateur d'assistance AF s'allume afin de permettre à l'appareil photo de faire la mise au point malgré le faible éclairage du sujet. L'illuminateur d'assistance AF propose la portée suivante : environ 1,1 m en position grand-angle maximale et 1,9 m en position téléobjectif maximale. L'illuminateur d'assistance AF ne s'allume pas si **Désactivée** est sélectionné pour Assistance AF, si  (Aide Paysage),  (Aide Sport),  (Aurore/Crépuscule),  (Paysage de nuit),  (Gros plan),  (Musée) ou  (Feux d'artifice) est sélectionné en mode Scène, si un paramètre autre que PORTRAIT est sélectionné en mode  (Aide Portrait) ou si un paramètre autre que PORTRAIT DE NUIT est sélectionné en mode  (Aide Portrait de nuit).

Réinitialisation



Sélectionnez **Réinitialisation** pour restaurer l'état initial des paramètres suivants :

Option	Description
Mode flash	Automatique
Retardateur	OFF
Macro (gros plan)	OFF
Mode clip vidéo	
Options Clips	Clip vidéo 320
Mode autofocus	AF ponctuel
Mode Scène	
Aide Portrait	PORTRAIT
Aide Paysage	PAYSAGE
Aide Sport	SPORT
Aide Portrait de nuit	PORTRAIT DE NUIT

Option	Description
Taille d'image	Normale (2592)
Balance des blancs	Automatique
Correction expo.	±0
Prise de vue	Vue par vue
BSS	Désactivé
Sensibilité	Automatique
Options couleur	Couleur standard
Écran accueil	Désacti. image
Régl. moniteur	
Infos photos	Afficher info
Luminosité	3
Impression date	Désactivée

Option	Description
Réglages du son	
Son/ commandes	Activé
Son au décl.	1
Son démarrage	Désactivé
Volume	Normal

Option	Description
Assistance AF	Automatique
Interface	
Transfert auto	Activé
Menus	Texte

Choisir **Oui** (pour **Réinitialisation**) efface également le numéro de fichier actuel (4–5, 93–94) de la mémoire. La numérotation reprendra à partir du plus petit numéro disponible. Tous les autres réglages seront conservés.

Réinitialisation de la numérotation à 0001

Pour réinitialiser la numérotation des fichiers à 0001, sélectionnez **Réinitialisation** soit après avoir effacé toutes les images (68), soit après avoir formaté la carte mémoire ou la mémoire interne (79).

Menus

Cette option contrôle le mode d'affichage des menus Clip vidéo (37), Prise de vue (58), Visualisation (65) et Configuration. Vous avez le choix entre **Texte** ou **Icônes**.

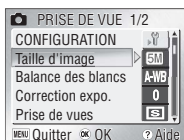

Texte



Icônes

Ver. version firmware

Sélectionnez cette option pour afficher la version de microprogramme actuellement utilisée par votre appareil photo. Appuyez à gauche du sélecteur multidirectionnel pour revenir au menu Configuration.



Remarques techniques

Accessoires optionnels

Au moment de la rédaction de ce manuel, les accessoires optionnels suivants étaient disponibles pour cet appareil photo. Pour plus d'informations, contactez votre revendeur ou le centre de service agréé Nikon.

Accumulateur	Vous pouvez obtenir des accumulateurs Li-ion EN-EL8 supplémentaires auprès de votre revendeur ou de votre centre de service agréé Nikon.
Chargeur d'accumulateur	Chargeur d'accumulateur MH-62
Adaptateur secteur	Vous pouvez obtenir des adaptateurs secteur EH-63 supplémentaires auprès de votre revendeur ou de votre centre de service agréé Nikon.
COOL-STATION	COOL-STATION MV-12
Câble USB	Câble USB UC-E10

Cartes mémoire agréées

Les cartes suivantes ont été testées et approuvées conformes à l'utilisation avec le COOLPIX S2:

SanDisk	16 Mo, 32 Mo, 64 Mo, 128 Mo, 256 Mo, 256 Mo*, 512 Mo, 512 Mo*, 1 Go
Panasonic	16 Mo, 32 Mo, 64 Mo, 128 Mo, 256 Mo*, 512 Mo*, 1 Go*
Toshiba	16 Mo, 32 Mo, 64 Mo, 128 Mo, 128 Mo*, 256 Mo, 256 Mo*, 512 Mo

* Type « High speed » 10 Mo/s

Le bon fonctionnement de votre appareil photo n'est pas garanti avec les autres marques de carte. Pour obtenir de plus amples renseignements sur les cartes citées, contactez leur fabricant.

Cartes mémoire

- N'utilisez que des cartes mémoire Secure Digital (SD).
- Formatez les cartes mémoire avant leur première utilisation.
- Vous ne devez pas retirer la carte mémoire, mettre l'appareil photo hors tension, retirer l'accumulateur, débrancher l'adaptateur secteur ou enlever l'appareil photo de la COOL-STATION pendant le formatage de la carte, l'écriture ou la suppression des données sur la carte. Le non-respect de cette consigne de sécurité peut provoquer la perte de données ou endommager l'appareil photo ou la carte.
- Ne les démontez pas et ne les modifiez pas.
- Ne les laissez pas tomber, ne les pliez pas, ne les exposez pas à l'eau ou à des chocs importants.
- Ne touchez pas les contacts métalliques avec les doigts ou tout objet métallique.
- Ne collez pas d'étiquettes sur les cartes mémoire.
- Ne les laissez pas en plein soleil dans un véhicule fermé ou dans des endroits exposés à des températures élevées.
- Ne les exposez pas à de hauts niveaux d'humidité ou à des gaz corrosifs.

Entretien de votre appareil photo

Afin de profiter le plus longtemps possible de votre appareil Nikon, veuillez prendre les précautions suivantes lors de son utilisation et de son stockage :

✔ N'immergez pas l'appareil photo.

Bien que le COOLPIX S2 soit résistant aux projections d'eau, il n'est pas étanche et ne doit pas être immergé dans l'eau. Ne l'utilisez pas en photographie sous-marine et ne le plongez pas dans l'eau pour le nettoyer. L'immersion de l'appareil photo ou le contact de pièces internes avec l'eau endommagerait l'appareil.

✔ Manipulez l'objectif et toutes les pièces mobiles avec le plus grand soin

Manipulez en douceur l'objectif, le moniteur ou les ports de connexion, le logement pour carte mémoire, le logement pour accumulateur ou le volet de protection coulissant de l'objectif. Ces pièces peuvent être endommagées facilement.

✔ Ne dirigez pas l'objectif vers de fortes sources lumineuses pendant une période prolongée

Évitez de diriger l'objectif vers le soleil ou d'autres fortes sources lumineuses pendant une période prolongée, lorsque vous utilisez ou rangez l'appareil photo. Une lumière intense peut détériorer le capteur DTC et ainsi créer un effet de flou blanc sur les photos.

✔ Mettez hors tension le matériel avant de retirer l'accumulateur ou de débrancher l'adaptateur secteur

Ne débranchez pas l'appareil photo et ne retirez pas l'accumulateur lorsqu'il est sous tension ou que des images sont en cours d'enregistrement ou d'effacement. Forcer l'extinction de votre appareil photo dans de telles conditions entraînerait la perte de données ou risquerait d'endommager la mémoire ou les circuits internes. Pour éviter une coupure de courant accidentelle, ne transportez pas l'appareil d'un emplacement à un autre lorsqu'il est alimenté par l'intermédiaire de l'adaptateur secteur.

✔ Ne laissez pas votre appareil tomber

L'appareil photo risque de mal fonctionner s'il est soumis à de violents chocs ou à de fortes vibrations.

✔ Mettez l'appareil à l'abri des forts champs magnétiques

N'utilisez pas et ne stockez pas cet appareil à proximité d'équipements émettant de fortes radiations électromagnétiques ou de forts champs magnétiques. De fortes charges statiques ou les champs magnétiques générés par des équipements comme des émetteurs radio peuvent interférer avec le moniteur, corrompre les données stockées sur la carte mémoire ou affecter les circuits internes de votre appareil.

✔ Évitez les changements brusques de température

Les changements brusques de température, comme il peut s'en produire lorsque vous entrez ou sortez d'un local chauffé par temps froid, sont susceptibles de créer de la condensation à l'intérieur de l'appareil. Pour éviter ce problème, rangez votre équipement dans un étui ou dans un sac plastique avant de l'exposer à de brusques changements de température.

✔ Le voyant DEL de l'illuminateur d'assistance AF

La diode électro-luminescente (DEL) utilisée pour l'illuminateur d'assistance AF est conforme à la norme CEI suivante :

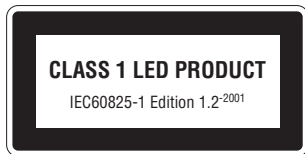

Nettoyage

Objectif: L'objectif est équipé d'un volet de protection. Veillez à ne pas toucher les parties en verre avec les doigts pour ne pas les endommager. Pour retirer la poussière ou les peluches, utilisez un *pinceau soufflant* (en général, un petit accessoire qui possède un « ballon » en caoutchouc à l'une de ses extrémités, sur lequel on appuie pour produire de l'air). Pour retirer les empreintes et autres taches résistantes au pinceau soufflant, nettoyez l'objectif avec un chiffon doux en effectuant un mouvement circulaire du centre vers la périphérie. Si cela ne suffit pas à nettoyer l'objectif, utilisez un chiffon humidifié avec un nettoyeur pour objectif que vous trouverez dans le commerce.

Moniteur: Le moniteur est protégé par une feuille de plastique acrylique. Pour retirer la poussière ou les peluches, utilisez un pinceau soufflant. Pour retirer les empreintes et autres taches, nettoyez avec un chiffon doux et sec en veillant à ne pas exercer de pression.

Évitez tout contact avec les cristaux liquides

Si le moniteur venait à se casser, faites très attention de ne pas vous couper avec le verre et évitez tout contact des cristaux liquides avec la peau, les yeux ou la bouche.

Boîtier: Utilisez un pinceau soufflant pour retirer la poussière, les impuretés ou le sable puis essuyez délicatement avec un chiffon doux et sec. Après une utilisation sur la plage ou en bord de mer, retirez le sable ou le sel avec un chiffon sec légèrement imbibé d'eau douce puis, séchez-le complètement. L'appareil photo risque de s'endommager si des corps étrangers s'infiltrent dans le boîtier. Nikon ne peut être tenu responsable de tout dommage dû aux impuretés ou au sable.

N'utilisez pas d'alcool, de diluant ou d'autres produits chimiques volatiles.

Remarques concernant le moniteur

- Quelques pixels peuvent rester toujours allumés ou ne pas s'allumer sur le moniteur. Ce point commun à tous les moniteurs ACL TFT n'est en aucun cas le signe d'un dysfonctionnement. Les images enregistrées avec votre appareil photo n'en seront nullement affectées.
- Lorsque vous photographiez des sujets lumineux, des rayures verticales, blanches à leurs extrémités et possédant l'aspect de comètes, risquent d'apparaître sur le moniteur. Ce phénomène, que l'on appelle « marbrure », ne se verra pas sur la photographie finale et ne traduit en aucun cas un mauvais fonctionnement. Il peut apparaître sur les clips vidéo.
- Les images en cours d'affichage sur le moniteur peuvent être difficiles à percevoir sous un éclairage lumineux.
- Le moniteur est éclairé grâce à un rétroéclairage par DEL. Si la lumière émise par le moniteur devient faible ou que ce dernier clignote, contactez votre centre agréé Nikon.

Stockage

Mettez l'appareil photo hors tension lorsque vous ne l'utilisez pas et vérifiez que le témoin lumineux de mise sous tension est éteint avant de ranger l'appareil. Pour éviter la formation de moisissure, rangez l'appareil dans un endroit sec et bien aéré. Si vous n'avez pas l'intention d'utiliser votre appareil photo avant longtemps, déchargez complètement l'accumulateur et retirez-le de l'appareil. Mettez l'appareil photo dans un sac plastique contenant un absorbeur d'humidité et remplacez celui-ci lorsqu'il n'est plus efficace. Ne rangez pas votre appareil avec de la naphthaline ou du camphre dans un endroit qui est :

- mal aéré ou soumis à une humidité de plus de 60 %
- à proximité d'appareils générateurs de forts champs électromagnétiques, comme des télévisions ou des radios
- exposé à des températures inférieures à -10°C ou supérieures à 50°C

Pour éviter la formation de moisissure, sortez votre appareil photo de son rangement au moins une fois par mois. Mettez l'appareil photo sous tension et déclenchez-le plusieurs fois avant de le ranger de nouveau.



Accumulateurs



- Après avoir mis votre appareil photo sous tension, vérifiez le niveau de charge de l'accumulateur et rechargez-le le cas échéant (8-9). Arrêtez le chargement lorsque l'accumulateur est entièrement chargé, pour ne pas risquer de réduire ses performances. Le cas échéant, gardez toujours à disposition un accumulateur de rechange entièrement chargé au moment des grandes occasions photographiques.
- N'utilisez pas l'accumulateur lorsque la température est inférieure à 0°C ou dépasse 40°C . Pendant le chargement, la température doit être comprise entre 5 et 35°C . À noter que l'accumulateur peut chauffer pendant son utilisation ; attendez qu'il refroidisse pour le recharger. Le non-respect de cette consigne de sécurité peut endommager l'accumulateur, affecter ses performances ou empêcher un chargement normal.
- Par temps froid, la capacité de l'accumulateur a tendance à diminuer. Assurez-vous que l'accumulateur est complètement rechargé avant de photographier en extérieur par grand froid. Gardez un accumulateur de rechange au chaud et intervertissez les deux dès que nécessaire. Une fois réchauffé, un accumulateur peut retrouver de sa capacité.
- Si les contacts de l'accumulateur sont sales, l'appareil photo peut ne pas fonctionner.
- Lorsque l'accumulateur n'est pas utilisé, retirez-le de l'appareil photo ou du chargeur d'accumulateur et remettez son cache-contacts en place. L'appareil photo et le chargeur d'accumulateur consomment du courant même s'ils sont hors tension ; si vous ne retirez pas l'accumulateur de l'appareil, il peut se décharger complètement et ne plus fonctionner. Allumer et éteindre l'appareil photo alors que l'accumulateur est déchargé peut diminuer la durée de vie de ce dernier. Si vous n'avez pas l'intention d'utiliser l'accumulateur avant longtemps, rangez-le dans un endroit frais (15 à 25°C) et sec. Rechargez-le au moins une fois par an et déchargez-le entièrement avant de le ranger de nouveau.
- Remplacez l'accumulateur lorsque vous n'arrivez plus à le recharger. Les accumulateurs usagés sont une ressource précieuse. Recyclez-les en suivant les réglementations locales.

Messages d'erreur

Les messages d'erreur et autres avertissements qui apparaissent sur le moniteur sont énumérés dans le tableau suivant. Des solutions sont proposées.

Affichage	Problème	Solution	
 (clignote)	L'horloge n'est pas réglée.	Réglez l'horloge.	12-13
ATTENTION !... L'ACCUMULATEUR EST DÉCHARGÉ	L'accumulateur est déchargé.	Mettez l'appareil photo hors tension et remplacez l'accumulateur.	7, 12
AF ● (● clignote en rouge)	L'appareil ne parvient pas à faire la mise au point.	En utilisant la mémorisation de mise au point, faites la mise au point sur un autre sujet situé à la même distance, puis recomposez la scène.	16
 (clignote)	Vitesse d'obturation lente. Les photos risquent d'être floues.	Utilisez le flash ou un pied, posez l'appareil sur une surface plane et stable, ou tenez fermement l'appareil photo des deux mains en plaquant vos coudes contre votre buste.	3, 15, 19
OBJECTIF EN COURS D'INITIALISATION. MISE AU POINT IMPOSSIBLE 	Mise au point impossible.	Attendez que l'objectif soit initialisé et que l'appareil photo soit en position grand-angle maximale.	15
PATIENTEZ..... IMAGE EN COURS D'EN- REGISTREMENT 	L'appareil est mis hors tension ou la commande  est sollicitée alors que des données sont en cours d'enregistrement.	Le message disparaîtra automatiquement lorsque l'enregistrement sera terminé.	16
LA CARTE MÉMOIRE EST PROTÉGÉE EN ÉCRITURE	Le commutateur de protection en écriture est en position « lock ».	Faites glisser le commutateur de protection en position « écriture ».	11
CETTE CARTE NE FONCTIONNE PAS 	Erreur d'accès à la carte mémoire.	<ul style="list-style-type: none"> • Utilisez les cartes mémoire agréées. • Vérifiez que les contacts sont propres. • Mettez l'appareil photo hors tension et vérifiez que la carte mémoire est insérée correctement. 	82
ATTENTION! CETTE CARTE EST ILLISIBLE  (clignote)			10-11
CARTE NON FORMATÉE  (clignote) Formatage Non 	La carte mémoire n'a pas été formatée pour être utilisée avec cet appareil photo.	Appuyez en haut du sélecteur multidirectionnel pour mettre en surbrillance l'option Formatage et appuyez au centre pour formater la carte ou éteignez l'appareil photo et remplacez la carte.	79, 10-11
 ou 	<i>Appareil photo en mode de prise de vue</i> : Mémoire insuffisante pour enregistrer d'autres images avec les réglages actuels.	<ul style="list-style-type: none"> • Choisissez une autre taille d'image. • Retirez la carte mémoire et utilisez la mémoire interne ou insérez une nouvelle carte mémoire. • Supprimez des photos. 	59 10-11 17, 68
	<i>Appareil photo connecté à un ordinateur</i> : Pas assez de mémoire pour enregistrer les informations nécessaires pour le transfert.	Effacez les photos inutiles et essayez de nouveau.	17, 68

Affichage	Problème	Solution	
ENREGISTREMENT D'IMAGE IMPOSSIBLE  ou 	<ul style="list-style-type: none"> L'appareil photo ne dispose plus de numéros de fichier. Mémoire insuffisante pour copier des photos avec les options Recadrage, D-lighting ou Mini-photo. La photo d'origine ne prend pas en charge les options Recadrage ou Mini-photo. L'image choisie ne peut pas être utilisée pour l'écran d'accueil. 	<ul style="list-style-type: none"> Sélectionnez Réinitialisation après avoir inséré une nouvelle carte mémoire ou formaté la carte mémoire ou la mémoire interne. Formatez la mémoire de destination ou effacez des images. Si vous copiez des images sur une carte mémoire, insérez-en une autre. Les options Recadrage et Mini-photo ne peuvent pas être utilisées avec des copies recadrées et des mini-photos. Choisissez une taille d'image de 640x480 pixels ou supérieure. 	10-11, 79, 80-81 10, 17, 68, 79, 42, 70 59
IMPOSSIBLE DE SAUVEGARDER LE FICHIER SON  ou 	L'appareil photo ne dispose plus de numéros de fichier.	Sélectionnez Réinitialisation après avoir inséré une nouvelle carte mémoire ou formaté la carte mémoire ou la mémoire interne.	10-11, 79, 80-81
L'IMAGE A DÉJÀ ÉTÉ MODIFIÉE. D-LIGHTING NE PEUT ÊTRE UTILISÉ.	La photo d'origine ne prend pas en charge l'option D-lighting.	Impossible d'utiliser l'option D-lighting avec des copies.	43
CE FICHIER NE CONTIENT PAS DE DONNÉES IMAGE	Fichier créé par l'ordinateur ou par une marque différente d'appareil photo.	Visualisez le fichier sur un ordinateur ou sur un appareil photo de la marque appropriée.	—
IMPOSSIBLE D'EFFACER CETTE IMAGE	Vous essayez de supprimer une photo protégée.	Retirez le marquage de protection avant d'effacer l'image.	68
AUCUN FICHIER SON	Aucun fichier son disponible pour la lecture.	Appuyez sur la commande  pour revenir au mode de prise de vue et enregistrer un fichier son.	33
L'ENREGISTREMENT DE CLIPS EST IMPOSSIBLE	Une erreur de dépassement de temps s'est produite pendant l'enregistrement du clip.	Choisissez une carte mémoire offrant de meilleures performances.	82
LA NOUVELLE DESTINATION EST DANS LE FUSEAU HORAIRE ACTUEL	La destination de votre voyage est dans le même fuseau horaire que votre domicile.	Il n'est pas nécessaire de préciser le nouveau fuseau horaire si la destination de votre voyage est dans le même fuseau horaire que votre domicile.	74-75
LA MÉMOIRE NE CONTIENT PAS D'IMAGES	Aucune image ne se trouve sur la carte mémoire ou dans la mémoire interne.	Appuyez sur la commande  pour revenir en mode de prise de vue.	14, 17
TOUTES LES IMAGES SONT CACHÉES	Les photos ne peuvent pas être visualisées sur le COOLPIX S2.		

Affichage	Problème	Solution	
ERREUR DE TRANSFERT D'IMAGE	Une erreur s'est produite pendant le transfert d'images sur l'ordinateur.	Redémarrez le transfert après avoir vérifié que l'appareil photo est connecté et que l'accumulateur est entièrement rechargé.	46-49, 8-9
TRANSFERT ANNULÉ	Le transfert est annulé.		
AUCUNE IMAGE N'EST SÉLECTIONNÉE POUR LE TRANSFERT	Aucune photo n'est sélectionnée pour le transfert lorsque  est activée pour transférer les photos vers l'ordinateur.	Déconnectez l'appareil photo et sélectionnez au moins une image pour le transfert, puis recommencez le transfert.	69
ERREUR DE COMMUNICATION	<ul style="list-style-type: none"> • PictureProject n'est pas ouvert. 	<ul style="list-style-type: none"> • Ouvrez PictureProject avant d'appuyer au centre du sélecteur multidirectionnel. 	—
	<ul style="list-style-type: none"> • Câble USB déconnecté alors que des images sont en cours d'impression ou de copie vers un ordinateur. • L'option USB est réglée incorrectement. 	<ul style="list-style-type: none"> • Si une erreur apparaît sur l'écran de l'ordinateur, cliquez sur OK pour quitter PictureProject. Mettez l'appareil photo hors tension, rebranchez le câble, puis mettez l'appareil sous tension et imprimez ou transférez les photos. • Mettez l'appareil photo hors tension et déconnectez le câble, puis choisissez un autre réglage USB dans le menu Configuration de l'appareil photo. Si l'erreur persiste, utilisez la commande Transfert dans PictureProject pour transférer les photos. 	46-49, 52-57 47
ERREUR D'IMPRIMANTE. VÉRIFIER L'ÉTAT DE L'IMPRIMANTE	Erreur d'imprimante.	Contrôlez l'imprimante. Pour reprendre l'impression, mettez l'option Reprendre en surbrillance et appuyez au centre du sélecteur multidirectionnel. Appuyez sur Annuler pour quitter sans imprimer les images restantes.	—
ERREUR DU SYSTÈME	Une erreur s'est produite dans les circuits internes de l'appareil photo.	Mettez l'appareil photo hors tension, déconnectez l'adaptateur secteur, retirez et insérez de nouveau l'accumulateur, puis remettez l'appareil sous tension. Si le problème persiste, contactez votre revendeur ou le centre de service agréé Nikon.	6, 7, 12
PROBLÈME DANS LE BLOC OPTIQUE	Problème de fonctionnement de l'objectif.	Mettez l'appareil hors tension, puis à nouveau sous tension. Si l'erreur persiste, contactez votre revendeur ou représentant Nikon.	12

Dépannage

Si l'appareil photo ne fonctionne pas correctement, consultez la liste des problèmes présentée ci-dessous avant de contacter votre revendeur ou le centre de service agréé Nikon. Reportez-vous aux numéros de page dans la colonne de droite pour plus d'informations.

Appareils contrôlés électroniquement

Très rarement, des caractères inhabituels peuvent apparaître sur le moniteur et s'accompagner de l'arrêt de l'appareil photo. Dans la plupart des cas, ce phénomène est dû à une charge statique externe élevée. Mettez l'appareil photo hors tension, retirez et insérez de nouveau l'accumulateur et / ou déconnectez l'adaptateur secteur, puis remettez l'appareil sous tension. En cas de dysfonctionnement continu, contactez votre revendeur ou le centre de service agréé Nikon. À noter que la déconnexion de la source d'alimentation comme décrit ci-dessus peut entraîner la perte des données non enregistrées dans la mémoire interne ou sur la carte mémoire au moment du problème. Les données déjà enregistrées ne sont pas concernées.

Problème	Cause probable	
Rien ne s'affiche sur le moniteur	• L'appareil photo est hors tension.	12
	• L'accumulateur n'est pas inséré correctement ou le volet du logement pour accumulateur n'est pas enclenché de manière appropriée.	7
	• L'accumulateur est déchargé.	8–9
	• L'adaptateur secteur n'est pas correctement connecté.	6, 9
	• L'appareil est en mode veille. Sollicitez légèrement le déclencheur.	79
	• Appareil photo dans la COOL-STATION : appareil connecté à l'ordinateur ou câble audio / vidéo connecté.	45, 47
	• L'enregistrement audio est en cours.	33
	• L'appareil photo enregistre des clips/intervalles.	38
	• Intervallomètre en cours d'exécution.	62
Aucun indicateur n'apparaît sur le moniteur	L'option Masquer info est sélectionnée pour Infos photos. Sélectionnez Afficher info .	76
Le moniteur est difficilement lisible	• Il est nécessaire de régler la luminosité du moniteur.	76
	• Le moniteur s'est éteint progressivement pour économiser de l'énergie : appuyez sur le déclencheur à mi-course.	12
	• Le moniteur est sale : nettoyez-le.	84
Aucune photo n'est prise lorsque vous appuyez à fond sur le déclencheur	• L'appareil photo est en mode de visualisation.	17, 41
	• L'accumulateur est déchargé.	14
	• Le témoin indicateur (indicateur du flash) clignote : le flash se recharge.	16
	• Le message « CARTE NON FORMATÉE » apparaît à l'écran : la carte mémoire n'a pas été formatée pour pouvoir être utilisée avec cet appareil photo.	79
	• Le message « MÉMOIRE INSUFFISANTE » s'affiche s'il n'y a pas assez de mémoire pour enregistrer l'image avec les réglages actuellement sélectionnés dans Taille d'image .	59
	• Le message « LA CARTE MÉMOIRE EST PROTÉGÉE EN ÉCRITURE » apparaît : la carte mémoire est verrouillée.	11

Problème	Cause probable	8
Les photos ne sont pas mises au point	• L'appareil photo ne parvient pas à faire la mise au point sur le sujet visé avec la mise au point automatique. Utilisez la mémorisation de mise au point.	92
	• L'illuminateur d'assistance AF est désactivé. Sélectionnez Automatique pour Assistance AF .	80
	• Erreur de mise au point. Mettez l'appareil hors tension, puis sous tension.	12
Les photos sont floues	L'appareil a bougé pendant la prise de vue. Un flou dû à un bougé d'appareil peut être atténué si vous :	
	• Utilisez le flash	18
	• Utilisez l'option « Sél. meilleure image » (BSS)	63
Présence de taches lumineuses sur les images	• Utilisez le retardateur avec un pied	20
	La lumière du flash est réfléchiée par les particules dans l'air. Désactivez le flash.	18
Le flash ne se déclenche pas	Le flash est annulé. Le flash s'annule automatiquement lorsque :	25
	• PAYSAGE, Vue panoramique ou Architecture est sélectionné avec le mode Aide Paysage.	
	• L'appareil photo est en mode Aide Sport.	26
	• Paysage de nuit, Musée, Feux d'artifice ou Aurore/ Crépuscule est sélectionné en mode Scène.	29–31
	• Coucher de soleil, Reproduction ou Panorama assisté est sélectionné en mode Scène (d'autres modes de flash peuvent être sélectionnés).	29–31
	• Une option différente de Clip/intervalle est sélectionnée en mode Clip vidéo.	36
Des pixels lumineux espacés de manière aléatoire (« bruit ») sont visibles sur l'image	• Continu ou Planche 16 vues sélectionné pour Prise de vue .	61
	• Le sélecteur de meilleure image (BSS) est activé.	63
	La vitesse d'obturation est trop lente. Le bruit peut être réduit en :	
Les photos sont trop sombres (sous-exposées)	• Utilisez le flash	18
	• Sélectionnant le mode Scène et en choisissant Portrait de nuit, Paysage de nuit , ou Aurore/ Crépuscule selon le sujet et les conditions d'éclairage.	27, 29
	• Le flash est annulé.	18
Les photos sont trop lumineuses (surexposées)	• La fenêtre de flash est occultée.	2, 15
	• Le sujet est situé hors de la portée du flash : recomposez la scène en positionnant le sujet dans la lumière du flash ou utilisez la fonction D-lighting.	18–19, 43
	• La correction d'exposition est trop faible.	61
	• Le sujet est en contre-jour : sélectionnez le mode Scène Contre-jour, utilisez le flash imposé ou utilisez la fonction D-lighting.	18, 31 43
Les photos sont trop lumineuses (surexposées)	La correction d'exposition est trop élevée.	61
Les images présentent un effet de marbrure	L'objectif est sale. Nettoyez-le.	84
Les couleurs ne sont pas naturelles	La balance des blancs sélectionnée ne correspond pas à la source de lumière ambiante.	60
Le fichier ne peut pas être lu	Le fichier a été remplacé ou renommé par un ordinateur ou un appareil photo d'une autre marque.	—

Problème	Cause probable	
Il est impossible d'effectuer un zoom avant sur l'image	<ul style="list-style-type: none"> • « L'image » est en fait un clip vidéo. • L'image a été créée à l'aide de l'option Mini-photo. • Après avoir été recadrée, l'image a une taille inférieure à 320 x 240. 	36 70 42
Vous ne pouvez pas créer une copie avec les options de recadrage, D-lighting ou mini-photo	<ul style="list-style-type: none"> • L'image est un clip vidéo. • Les options de recadrage et de mini-photo ne peuvent pas être utilisées sur des copies créées avec ces mêmes options. 	36 42, 70
	<ul style="list-style-type: none"> • L'option D-lighting ne peut pas être utilisée sur des copies créées avec les options de recadrage, D-lighting ou mini-photo. • Mémoire insuffisante. Supprimez des photos. • Le moniteur affiche « LA CARTE MÉMOIRE EST PROTÉGÉE EN ÉCRITURE » : la carte mémoire est verrouillée. 	43 17, 68 11
Les images ne s'affichent pas sur l'écran de télévision.	<ul style="list-style-type: none"> • Sélectionnez le mode vidéo approprié. • Le câble USB est connecté : déconnectez le câble USB. La sortie vidéo n'est pas disponible lorsque le câble USB est connecté. 	80 47, 52
PictureProject ne démarre pas lorsque l'appareil photo est connecté ou une carte mémoire est insérée dans un lecteur pour carte ou un logement pour carte	<ul style="list-style-type: none"> • L'appareil photo est éteint. • L'adaptateur secteur fourni n'est pas correctement connecté ou l'accumulateur est déchargé. 	12 6, 14
	<ul style="list-style-type: none"> • Le câble USB n'est pas connecté correctement, ou la carte n'est pas insérée correctement dans le lecteur de carte ou le logement pour carte. 	47
	<ul style="list-style-type: none"> • L'option USB du menu Configuration a la valeur PTP lorsque l'appareil est connecté à un ordinateur (Windows uniquement). 	46–47
	<ul style="list-style-type: none"> • L'appareil photo n'est pas enregistré par le Gestionnaire de périphériques (Windows uniquement). <p>Pour plus d'informations, voir le manuel de référence PictureProject (sur le CD).</p>	— 46
Les photos ne sont pas transférées lorsque vous appuyez sur le sélecteur multidirectionnel	Mass Storage est sélectionné pour l'option USB et aucune carte mémoire n'est insérée.	10, 46
L'appareil s'éteint brusquement	<ul style="list-style-type: none"> • Le niveau de charge de l'accumulateur est faible. • L'accumulateur est froid. 	8–9 85

Annexe : Mémorisation de la mise au point, stockage des fichiers et impression de la date

Mémorisation de la mise au point

La mise au point et l'exposition sont mémorisées lorsque le déclencheur est légèrement sollicité et le restent tant que le déclencheur est maintenu enfoncé dans cette position (mémorisation de la mise au point). Vous pouvez vous servir de cette fonction de mémorisation de la mise au point pour photographier des sujets décentrés ou lorsque l'appareil photo ne parvient pas à obtenir la mise au point avec l'autofocus.

1 Faites la mise au point



Cadrez le sujet au centre de la vue et appuyez à mi-course sur le déclencheur.

2 Vérifiez l'indicateur de mise au point



Vérifiez que l'indicateur de mise au point est allumé mais ne clignote pas : cela signifie que le sujet est mis au point.

3 Recomposez la photo



La mise au point et l'exposition restent mémorisées tant que vous appuyez à mi-course sur le déclencheur.*

4 Prenez la photo



Appuyez à fond sur le déclencheur pour prendre la photo.

* Ne modifiez pas la distance entre l'appareil photo et le sujet une fois la mise au point mémorisée. Si le sujet se déplace, relâchez le déclencheur et refaites la mise au point en tenant compte de la nouvelle distance.

Pour obtenir de bons résultats avec l'autofocus

L'automatisme de mise au point (autofocus) fonctionne au mieux lorsque le sujet est bien contrasté par rapport à l'arrière-plan et qu'il est éclairé uniformément. L'automatisme de mise au point ne fonctionne pas bien lorsque le sujet est très sombre ou qu'il se déplace rapidement, si la scène comporte des objets dont les luminosités sont très différentes (par exemple, l'arrière-plan est lumineux et le sujet situé à l'ombre), si le centre de la vue comporte plusieurs objets situés à des distances différentes de l'appareil photo (par exemple, lorsque vous photographiez un animal dans une cage).

Stockage des fichiers

Le tableau suivant indique le nombre approximatif de photos qui peuvent être enregistrées dans la mémoire interne et sur une carte mémoire de 256 Mo avec les différentes tailles d'image.

Taille d'image	Mémoire interne (12 Mo)	Carte mémoire de 256 Mo
5M* Élevée (2592*)	5	99
5M Normale (2592)	10	195
3M Normale (2048)	17	308
PC Écran PC (1024)	57	1025
TV Écran TV (640)	123	2200

* Tous les chiffres sont approximatifs. La taille de fichier des images varie selon la scène enregistrée, ce qui entraîne d'importantes variations dans le nombre d'images pouvant être réellement stockées sur la carte mémoire. S'il reste de l'espace disponible pour plus de 999 images, le compteur de vues de l'appareil indiquera 999.





Noms de dossiers et de fichiers images

Sur la carte mémoire, les images sont identifiées par des noms de fichiers en trois parties : un identificateur à quatre lettres, un nombre à quatre chiffres attribué automatiquement par l'appareil photo par ordre croissant et une extension à trois lettres (par exemple, « DSCN0001.JPG »). Les clips vidéo sont enregistrés en tant que fichiers vidéo Quick Time et peuvent être visualisés sur un ordinateur après leur transfert.

	Type	Identificateur	Extension	
Original	Image fixe	DSCN	.JPG	17
	Clip vidéo	DSCN	.MOV	40
	Clip/intervalle	INTN	.MOV	38
Copie	Image recadrée	RSCN	.JPG	42
	Mini-photo	SSCN	.JPG	70
	Copie créée à l'aide de l'option D-lighting	FSCN	.JPG	43
Fichier audio	Enregistrement audio	DSCN	.WAV	34
	Commentaire vocal (ajouté à la photo d'origine)	DSCN	.WAV	44
	Commentaire vocal (ajouté à la copie recadrée)	RSCN	.WAV	44
	Commentaire vocal (ajouté à la mini-photo)	SSCN	.WAV	44
	Commentaire vocal (ajouté à la copie D-lighting)	FSCN	.WAV	44

Lorsqu'une image s'affiche sur le moniteur, le numéro de fichier et l'extension apparaissent en haut à droite de l'écran. L'identificateur n'apparaît pas, mais il est visible quand l'image est transférée sur un ordinateur.

Stockage des fichiers : noms de dossiers et de fichiers images (suite)

Les images sont stockées dans des dossiers dont le nom se compose d'un numéro de dossier à trois chiffres et d'un identificateur à cinq caractères : « P_ » plus un numéro de séquence à trois chiffres pour les photos prises à l'aide de l'option Panorama assisté (par exemple, « 101P_001 » ;  32), « INTVL » pour une photographie en mode Intervallomètre (par exemple, « 101INTVL » ;  62), « SOUND » pour les enregistrements audio (par exemple, « 101SOUND » ;  34) et « NIKON » pour toutes les autres images (par exemple, « 100NIKON »). Les dossiers peuvent contenir jusqu'à 200 images ; si une photo est prise alors que le dossier contient 200 images, un nouveau dossier est créé (avec le numéro de dossier en cours augmenté d'une unité). Si une photo est prise alors que le dossier en cours contient déjà une image numérotée 9999, un nouveau dossier sera créé et la numérotation des fichiers reprendra à 0001. Si le dossier en cours est numéroté 999 et contient 200 images ou une image numérotée 9999, vous ne pouvez prendre aucune autre photo tant que vous n'avez pas formaté ( 79) la carte mémoire ou inséré une nouvelle carte mémoire.

Les images copiées à l'aide de l'option **Copier > Images sélection.** / **Fichiers sélectionnés** sont copiées dans le dossier en cours, où un nouveau numéro de fichier leur est attribué par ordre croissant, en commençant par le numéro de fichier le plus grand, disponible dans la mémoire. L'option **Copier > Toutes les images** / **Copier tous les fichiers** copie tous les dossiers situés dans le périphérique source ; les noms de fichiers ne sont pas modifiés mais de nouveaux numéros de dossier sont attribués par ordre croissant, en commençant par le numéro de dossier le plus grand disponible sur le périphérique de destination ( 35, 71).

L'image affichée lorsque vous sélectionnez le mode de visualisation correspond à l'image dotée du numéro le plus élevé et enregistrée dans le dossier doté également du numéro le plus élevé.

Impression de la date et de l'heure d'enregistrement sur les images

Pour imprimer la date et l'heure d'enregistrement sur les images :

- Prenez des photos à l'aide de l'option **Impression date** dans le menu Configuration pour imprimer directement la date ou la date et l'heure d'enregistrement sur les photos à mesure qu'elles sont prises ( 77)
- Si l'imprimante ou le service d'impression prend en charge le format de commande d'impression numérique (DPOF, Digital Print Order Format), utilisez l'option **Date** dans le menu **Régl. impr.** ( 50-51)
- Transférez les photos à l'aide de PictureProject et imprimez-les avec l'option Imprimer informations (voir le manuel de référence PictureProject sur le CD)

« Impression date » ou option « Date » du menu Régl. impr.

Impression date	Régl. impr. > Date
A régler avant la prise de vue	A régler après la prise de vue
La date est imprimée de manière permanente sur l'image	La date est enregistrée séparément
La date apparaît à chaque impression de l'image	La date apparaît uniquement lorsque l'image est imprimée avec une imprimante compatible avec le format DPOF

Caractéristiques

Type	Appareil photo numérique S2
Pixels effectifs	5,1 millions
Capteur	1/2,5" DTC ; nombre total de pixels : 5,36 millions
Taille d'image (pixels)	<ul style="list-style-type: none"> <li style="width: 50%;">• 2592 x 1944 (2592*, 2592) <li style="width: 50%;">• 1024 x 768 (1024) <li style="width: 50%;">• 2048 x 1536 (2048) <li style="width: 50%;">• 640 x 480 (640)
Objectif	Zoom-Nikkor 3 x
Focale	F=5,8 – 17,4 mm (équivalent à 35 – 105 mm en format 24 x 36 mm [135])
Ouverture	f/3,0–f/5,4
Construction	12 lentilles en 10 groupes
Zoom numérique	4 x (équivalent à 420 mm en format 24 x 36 mm [135])
Autofocus (AF)	AF TTL par détection de contraste, avec illuminateur d'assistance AF
Distance de mise au point (à partir de l'objectif)	30 cm–∞ Mode macro : 4 cm –∞ (zoom en position intermédiaire)
Sélection de la zone de mise au point	Mise au point ; Auto (multi AF)
Illuminateur d'assistance AF	Produit avec voyant DEL de classe 1 (IEC60825-1 Edition 1,2 ²⁰⁰¹). Puissance maximale : 2000 μW
Moniteur	Moniteur ACL TFT 2,5", 110 000 pixels, avec réglage de la luminosité
Couverture de l'image	Mode de prise de vue : Environ 97 % en horizontal et 97 % en vertical Visualisation : Environ 100 % en horizontal et 100 % en vertical
Stockage	
Support	Mémoire interne (environ 12 Mo)/cartes mémoire SD (Secure Digital)
Système de fichier	Conforme à l'architecture pour systèmes de fichier d'appareil photo (DCF, Design Rule for Camera File System)*, Exif 2.2† et au format de commande d'impression numérique (DPOF, Digital Print Order Format)
Formats de fichier	Compressé : conforme aux compressions JPEG Clip vidéo : Quick Time Fichiers son : WAV
Exposition	
Mesure	Mesure matricielle sur 256 zones associée à la zone AF
Contrôle de l'exposition	Exposition automatique programmée avec correction d'exposition (–2,0 – +2,0 IL par incréments de 1/3 IL)
Plage de mesure	Grand-angle : +1,2 – +15,2 IL Télé : +2,9 – +17,3IL
Obturbateur	Combinaison d'un obturbateur mécanique et d'un obturbateur électronique à transfert de charge
Vitesse	2–1/350 s
Ouverture	Ouverture préréglée contrôlée électroniquement
Plage	f/3,0 et f/8,5 (grand-angle)

* Standard utilisé à grande échelle dans l'industrie des appareils photo numériques pour garantir la compatibilité entre les différentes marques d'appareils photo.

† Exif (Exchangeable Image File Format for Digital Still Cameras). Exif version 2.2 permet aux données stockées avec les images d'être utilisées pour une reproduction des couleurs optimale lorsque les images sont imprimées avec des imprimantes compatibles Exif.

Sensibilité	Équivalente approximativement à 50, 100, 200, 400 ISO ; Automatique	
Retardateur	Temporisation de 10 secondes environ	
Flash intégré		
Plage (environ)	Grand-angle : 0,3–2,5 m	Télé : 0,3–1,4 m
Synchronisation	Système de flash par capteur frontal	
Ports d'entrée/sortie	Prise multiple	
Interface	USB	
Résistance aux projections d'eau	Conformément la norme IEC 60529 IPX4 (« protection contre les projections »)*	
Sortie vidéo	Au choix NTSC ou PAL	
Langues prises en charge	Chinois (simplifié et traditionnel), néerlandais, anglais, français, allemand, italien, japonais, coréen, russe, espagnol, suédois	
Alimentation	<ul style="list-style-type: none"> • Un accumulateur Nikon lithium-ion EN-EL8 rechargeable (fourni) • Adaptateur secteur EH-63 (fourni) 	
Autonomie approximative	Environ 190 images (EN-EL8 ; selon la norme CIPA †)	
Dimensions (L×H×P)	91,9×59×22 mm	
Poids approximatif	140 g sans accumulateur ni carte mémoire	
Conditions d'environnement		
Température	0–+40 °C	
Humidité	Inférieure à 85 % (sans condensation)	

* Selon les résultats des tests Nikon.

† Norme industrielle qui permet de mesurer l'autonomie approximative de l'accumulateur. Mesuré à une température de 25 °C ; zoom appliqué à toutes les images, flash utilisé une fois sur deux, option Taille d'image définie sur NORMALE.

Sauf mention contraire, tous les chiffres prennent pour référence un appareil photo doté d'un accumulateur EN-EL8 entièrement chargé, fonctionnant à une température ambiante de 25 °C.

COOL-STATION MV-12

Appareils photo pris en charge	COOLPIX S2
Ports d'entrée/sortie	Sortie audio/vidéo (A/V), Entrée/sortie numérique (USB)
Interface	USB
Température	0–+40 °C
Dimensions (L×H×P)	98 mm × 42 mm × 49 mm
Poids approximatif	50 g

Caractéristiques

Nikon ne peut être tenu responsable des erreurs contenues dans ce manuel. Nikon se réserve le droit de modifier à tout moment les caractéristiques du matériel et du logiciel décrites dans ce manuel.

Adaptateur secteur EH-63











Entrée	100-240 V, 50/60 Hz, 0,18-0,1 A CC
Capacité	18-22 VA
Sortie	4,8 V / 1,5 A CC
Température	0-+40°C
Dimensions (L×H×P)	41 mm × 23.5 mm × 79 mm
Longueur du câble	Environ 1700 mm
Poids approximatif	110 g sans câble d'alimentation

Accumulateur Li-ion EN-EL8 rechargeable

Type	Accumulateur lithium-ion rechargeable
Capacité	3,7 V / 730 MAH
Température	0-+40°C
Dimensions (L×H×P)	35 mm × 47 mm × 5 mm (hors parties saillantes)
Poids approximatif	17 g sans cache-contacts

Index

Symboles

- Commande  (effacer), 3, 17, 34, 40, 41, 44
Commande MENU (menu), 3, 22, 35, 36, 58, 65, 72
Commande  (visualisation), 3, 17, 41, 65
Commande  (transfert), 46, 48
Icône  (patiencez), 16, 86
Icône  (D-Lighting), 5, 43
Icône  (guide D-Lighting), 5, 43
Icône  (transfert), 69, 80
Indicateur  (mémoire interne), 4, 14, 16
Indicateur  (carte mémoire), 4, 14, 16
Mode  (auto), 2, 14
Mode  (clip vidéo), 36–40

A

- AF, voir Indicateur de mise au point
Accessoires, 82
Accumulateur, iii, 7–9, 14, 82, 85
EN-EL8, 7–9, 82, 97
chargement, 8–9
Activation/Désactivation, voir Commutateur marche-arrêt
Adaptateur secteur, 6, 9, 82, 97
AE-L, 32, 39, 62
AF priorité visage, 24
Aide à la prise de vue, 23–27
Architecture pour systèmes de fichier d'appareil photo, 95
Assistance AF, 80, 90
Atténuation des yeux rouges, voir Flash
Aurore/Crépuscule, 29
Avertissement de flou, 4, 16, 19, 78

B

- Balance des blancs**, 4, 60
Blanc mesuré, 60
BSS, voir Sélecteur de meilleure image

C

- Câble A/V, 45
Cache de la prise multiple, 3, 6, 8
Cadrage de photos, 15, 23
Cartes mémoire, 10–11, 82
agrées, 82
capacité, 93
formatage, 79
insertion et retrait, 10–11
Chargeur d'accumulateur MH-62, 82
Clips vidéo, 36–40
enregistrement, 38–39
visionnage, 40
Clips/intervalles, 36, 38–39
Commande **T**, voir Commandes de zoom
Commande **W**, voir Commandes de zoom
Commande de mode, 2
Commandes de zoom, 15
Commentaire vocal, 44
Compression, 59
Contre-jour, 31
COOL-STATION, 6, 8–9, 45, 47, 52

- Copier** (menu Visualisation), 71
Correction d'exposition, 61
Correction expo., 61
Coucher de soleil, 29
Couleur standard, 64
Couleurs froides, 64
Couleurs vives, 64

D

- Date**, 4, 12–13, 74–75
DCF, voir Architecture pour systèmes de fichier d'appareil photo
Déclencheur, 16
Diaporama, 67
D-lighting, 43
DPOF, voir Format de commande d'impression numérique
Dragonne, 2

E

- Écran accueil**, 73
Effacer, 68

- EH-63, voir Adaptateur secteur
E-mail, 59, 70
EN-EL8, voir Accumulateur
Enregistrement audio, 31, 33–35
copie, 35
Exif 2.2, 95
Extinction auto., 79

F

- Fête/Intérieur, 28
Feux d'artifice, 30
Firmware, 81
Flash, 4, 14, 15, 16, 18
mode, 14, 18
Flash imposé, 18
Format de commande d'impression numérique, 51
Format d'impression, 54, 55
Formatage carte, 79
Formatage rapide, 79
Formater mémoire, 79
Fuseau horaire, 12–13, 74, 75

G

- Grand-angle, voir Zoom
Gros plan, 30

H

- Horloge, voir Date

I

- Illuminateur d'assistance AF, 2, 16, 80, 83, 95
Impression date, 4, 77, 94
Impression des images, 50–57.
Voir aussi **Impression date**,
Format de commande d'impression numérique (DPOF, Digital Print Order Format)
PictBridge, 52–57
Impression directe, voir Pict-Bridge
Impression Exif, voir Exif 2.2
Indicateur de mise au point, 16
Indicateurs de mode, 2
Informations techniques, 1
Interface, 47, 80

J

- JPEG, 95
JPG, 93–94

L

Langue, 12, 80
Langue, sélection, 12, 96

M

Macro (gros plan), 21
Magnétoscope, 45
Marbrure, 84
Marqu. transfert, 69
Meilleure exposition, 63
Mémorisation de la mise au point, 92
Menu CLIP VIDÉO, 36
Menu CONFIGURATION, 72-81
Menu PRISE DE VUE, 58-64
Menu VISUALISATION, 65-71
Menus, 81

Messages d'erreur, 86-88

Mini-photo, 70

Mise au point, 16, 92
Mode **SCÈNE** (scène), 22-32
Mode anniversaire, 77
Mode macro, 21
Mode veille, *voir* Extinction auto.

Mode vidéo, 45, 80

Modes d'aide à la prise de vue, 23-27

Moniteur, 3, 4, 14, 84, 95
indicateurs, 4-5
luminosité, 76

MOV, *voir* Clips vidéo

Musée, 30

MV-12, *voir* COOL-STATION

N

Nombre de vues restantes, 14, 93

NTSC, *voir* **Mode vidéo**

Numérotation des fichiers, 4, 34, 81, 93-94

O

Objectif, 2, 84

Options couleur, 4, 64

Ordinateur, 46
copie de photos sur, 47-49

P

PAL, *voir* **Mode vidéo**

Panorama assisté, 31, 32

Paysage de nuit, 29

Paysage, 25

Photographie en mode interval-
lomètre, 62

Photos protégées, 68

PictBridge, 51, 52-57

PictureProject, 46, 48, 69

Pied, 3, 19, 20

Plage/Neige, 29

Portrait de nuit, 27

Portrait, 24

Prise de vue, 61

Prise de vue sous-marine, 31

Prise multiple, 3, 6, 8

Protéger, 68

Q

QuickTime, 48, 93

R

Recadrage de photos, 42

Régl. impr., 50-51

Régl. moniteur, 76

Régages du son, 78

Réinitialiser tout, 80-81

Repères de cadrage, 23

Reproduction (mode Scène), 30

Retardateur, 20

S

Scène, sélection, 22

Secure Digital (SD), *voir* Cartes
mémoire

Sélecteur de meilleure image

(Best Shot Selector), 63

Sélecteur multidirectionnel, 3

Sensibilité, 4, 19, 64

Sépia, 64

Son, 33-35, 36, 44

Sport, 26

Sujets en contre-jour, 31, 43

Suppression de photos, 17,
41, 44, 68

en visualisation plein

écran, 17

photos sélectionnées, 68

toutes les photos, 68

T

Taille de l'image, *voir* **Taille
d'image**

Taille d'image, 59, 93

Taille, *voir* **Taille d'image**

Téléobjectif, *voir* Zoom

Téléviseur, 45, 59, 80

connexion, 45

Témoin du retardateur, 2, 20

Témoin du flash, 16

Témoin indicateur, 9, 16

Témoin lumineux de mise sous
tension, 2, 12

Transfert auto, 80

Transfert, 46-49
marquage des photos,
69, 80

U

USB, 47, 80

câble (UC-E10), 46, 47, 52
port, 6

V

Version firmware, 81

Visualisation par planche

d'images, 41

Visualisation, 17, 41-57

clips vidéo, 40

commentaire vocal, 44

enregistrement audio,
33-35

images, 41

plein écran, 17, 41

sur un téléviseur, 45

Volet de protection coulissant
de l'objectif, 2, 12

Volet de protection de l'objec-
tif, *voir* Volet de protection
coulissant de l'objectif

Volume, 78

visualisation, 34, 40,
44, 78

W

WAV, 93

Z

Zoom, 15, 21, 91, 95

fonction loupe, 41, 42

indicateur, 15

numérique, 15, 38, 61

optique, 15, 38

fonction loupe

Nikon

Aucune reproduction, totale ou partielle et quelle qu'en soit la forme (à l'exception de brèves citations dans des articles) ne pourra être faite sans l'autorisation écrite de NIKON CORPORATION.

NIKON CORPORATION

Fuji Bldg., 2-3 Marunouchi 3-chome,
Chiyoda-ku, Tokyo 100-8331, Japan

Imprimé au Japon
SB5E02000201(13)

6MA09013--