



# MIO★STAR



**V-CLEANER**  
**700-HD**

Schlittenstaubsauger  
Aspirateur traîneau  
Aspirapolvere a traino



## 42 Aspirapolvere a traino V-Cleaner 700

### Congratulazioni!

Con questo aspirapolvere a traino ha acquistato un prodotto di qualità, fabbricato con estrema cura. Con una manutenzione adeguata l'apparecchio le renderà per anni degli ottimi servizi.

La preghiamo comunque, prima di metterlo in funzione per la prima volta, di leggere attentamente le presenti istruzioni d'uso e di osservare le avvertenze di sicurezza.

**Le persone che non conoscono a fondo queste istruzioni d'uso non sono autorizzate all'impiego dell'aspirapolvere a traino.**

### Indice

	Pagina		Pagina
<b>Avvertenze di sicurezza</b>	<b>42</b>	<b>Manutenzione</b>	<b>56</b>
A proposito delle istruzioni d'uso	45	– Cambiare il sacco per la polvere	56
Disimballaggio	45	– Pulire / sostituire i filtri	56
		– Filtro del motore	56
<b>Elenco delle parti e degli elementi di comando</b>	<b>46</b>	– Filtro HEPA	57
<b>Istruzioni brevi</b>	<b>48</b>	<b>Pulizia / Custodia</b>	<b>58</b>
<b>Messa in funzione</b>	<b>50</b>	<b>Guasti / Smaltimento</b>	<b>59</b>
– Prima della messa in funzione iniziale	50	<b>Dati tecnici</b>	<b>60</b>
– Impiego	50		
– Mettere / sostituire il sacco per la polvere	51		
– Tubo flessibile e tubo telescopico	53		
– Messa in funzione	53		
– Passare l'aspirapolvere	54		
– Sistemazione della bocchetta per pavimenti	55		
	55		
– Dopo aver passato l'aspirapolvere	55		





Prima di allacciare il suo apparecchio alla corrente elettrica, la preghiamo di prendersi il tempo per leggere attentamente queste istruzioni che contengono importanti avvertenze di sicurezza e di messa in funzione.

- **Corrente elettrica:** non toccare mai le parti allacciate alla corrente elettrica, poiché esse possono provocare scariche elettriche, con pericolo di lesioni gravi o addirittura di morte! Allacciare l'apparecchio soltanto a corrente alternata con tensione di 230 V /50 Hz, min. 10 A con presa a terra. La presa di corrente deve essere stata installata da professionisti autorizzati.
- **Cavo di alimentazione:** non mettere mai in funzione l'apparecchio se il cavo è danneggiato. Fare immediatamente sostituire prese e cavi danneggiati presso MIGROS-Service. Non tirare il cavo facendolo passare su angoli e spigoli taglienti e non incastrarlo. Non appoggiare o far pendere il cavo su oggetti roventi e tenerlo lontano dall'olio. Non passare con l'aspirapolvere sopra il cavo. Non estrarre la spina tirando il cavo o con le mani bagnate. Tenere sempre la spina durante l'avvolgimento del cavo (la spina deve restare libera).
- **Uso conforme:** l'aspirapolvere è destinato esclusivamente ad uso privato. E' severamente vietato apportare modifiche tecniche o farne un uso illecito a causa dei pericoli che potrebbero derivarne!
- **Impiego:** non aspirare mai liquidi, oggetti umidi, incandescenti, taglienti e appuntiti (ad es. acqua, frammenti di vetro, aghi, mozziconi di sigaretta, ecc.) poiché potrebbe danneggiarsi il motore o l'apparecchio. Non aspirare mai la polvere del toner di stampanti laser, fotocopiatrici o la polvere di cemento o di cantiere. Non avvicinare il tubo o la bocchetta a occhi, orecchie, capelli, capi di vestiario, mani dita o altre parti del corpo. Non utilizzare l'aspirapolvere in vicinanza di gas infiammabili. L'aspirapolvere è destinato esclusivamente ad uso privato e non per le attività all'aperto. Non utilizzare l'apparecchio con le mani bagnate. Non coprire mai le fessure di entrata e uscita dell'aria. Attenzione durante la pulizia delle scale! Estrarre la spina prima di allacciare il tubo. Non utilizzare l'apparecchio senza il sacco raccogli-polvere e/o il filtro. Prima di estrarre la spina, spegnere l'interruttore acceso/spento. Non appena l'apparecchio non viene utilizzato, estrarre immediatamente la spina dalla presa di corrente.
- **Utenti autorizzati:** tutte le persone che hanno a che fare con l'utilizzo, la manutenzione e la riparazione dell'apparecchio, devono essere formate e istruite a questo





## 44 Avvertenze di sicurezza

scopo. Le persone, inclusi i bambini, che per le loro capacità psichiche, sensoriali o mentali, oppure per la loro inesperienza o mancanza di conoscenza non sono in grado di utilizzare l'apparecchio in modo sicuro, non sono autorizzate all'uso dell'apparecchio o possono farlo soltanto sotto sorveglianza.

- **Protezione di terzi:** assicurarsi che i bambini non abbiano la possibilità di giocare con l'apparecchio. I bambini non riconoscono i pericoli in cui si può incorrere maneggiando un apparecchio elettrico. Non lasciare mai l'apparecchio in funzione senza controllo.
- **Pulizia:** prima di pulire l'apparecchio, estrarre assolutamente la spina dalla presa di corrente e lasciarlo raffreddare. Non immergere mai l'apparecchio nell'acqua né lasciarlo entrare in contatto con essa! Per la pulizia non impiegare mai oggetti taglienti e abrasivi o sostanze chimiche corrosive.
- **Riparazioni:** In caso di disturbi di funzionamento o di apparecchio difettoso oppure di sospetto di danni provocati da una caduta, estrarre immediatamente la spina dalla presa di corrente. Non mettere mai in funzione apparecchi danneggiati. È severamente vietato introdurre oggetti estranei nell'apparecchio o aprirne il corpo. Le riparazioni possono essere eseguite soltanto attraverso MIGROS-Service. Per motivi di sicurezza possono essere utilizzati soltanto pezzi di ricambio originali. Non si assumono responsabilità in caso di danni causati da riparazioni eseguite da personale non specializzato.







## A proposito delle istruzioni d'uso

45



Queste istruzioni d'uso non possono tener conto di ogni possibile impiego. Per ulteriori informazioni oppure in caso di problemi che non sono trattati o non lo sono in modo sufficientemente dettagliato, la preghiamo di rivolgersi a M-Infoline (numero di telefono sul retro delle presenti istruzioni d'uso).

**Conservi accuratamente queste istruzioni d'uso e le consegne comunque ad ogni eventuale altro utente.**

## Disimballaggio



– Togliere l'aspirapolvere dall'imballaggio

– Dopo il disimballaggio controllare che i seguenti pezzi siano disponibili:

1. tubo con impugnatura
2. tubo telescopico
3. aspirapolvere
4. bocchetta per pavimenti
5. bocchetta aggiuntiva
6. bocchetta a lancia
7. bocchetta per tessuti



– Controllare che la tensione di rete (230 V) corrisponda a quella dell'apparecchio (vedi targhetta)

– Distruggere eventuali sacchetti di plastica, poiché potrebbero diventare un giocattolo pericoloso per i bambini!

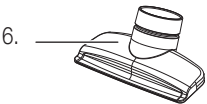

### Consiglio:

– conservare l'imballaggio per eventuali futuri trasporti (ad es. traslochi, riparazioni, ecc.)

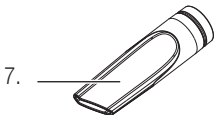

Italiano



## 46 Elenco delle parti e degli elementi di comando

1. Maniglia di trasporto
2. Tasto apertura scomparto sacco polvere
3. Foro d'innesto tubo flessibile
4. Regolatore continuo potenza di aspirazione con display LED blu
5. Interruttore acceso/spento
6. Tasto avvolgimento automatico del cavo
7. Fori di uscita dell'aria e coperchio per filtro HEPA (retro dell'apparecchio)
8. Parcheggio per bocchetta pavimenti
9. Maniglia
10. Sbloccaggio tubo
11. Sbloccaggio tubo telescopico
12. Anello di regolazione lunghezza tubo
13. Tubo telescopico
14. Rotella guida (sotto l'apparecchio)
15. Parcheggio per bocchetta pavimenti (sotto l'apparecchio)
16. Scomparto accessori
17. Rotelle trasporto
18. Cavo alimentazione/spina (retro dell'apparecchio)
19. Supporto per posizione parcheggio
20. Commutazione pavimenti duri/tappeti
21. Bocchetta per pavimenti





## Elenco delle parti e degli elementi di comando

47

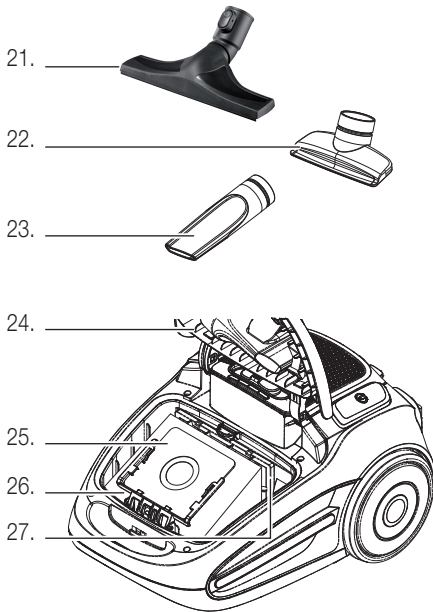

### Accessori:

- 21. Bocchetta aggiuntiva
- 22. Bocchetta per tessuti (scomparto accessori)
- 23. Bocchetta a lancia (scomparto accessori)
- 24. Bocchetta pavimenti duri

### Scomparto sacco raccogli polvere:

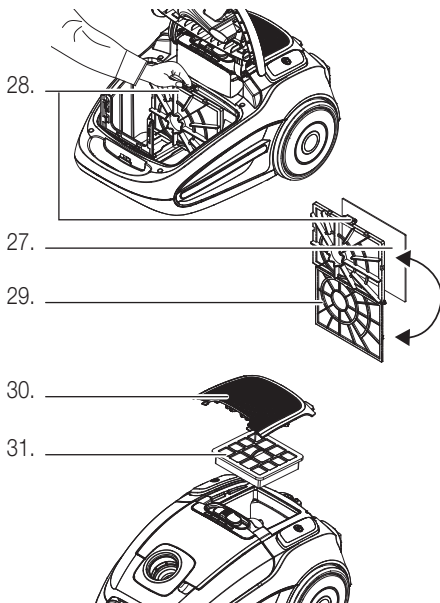

- 25. Coperchio scomparto sacco raccogli polvere
- 26. Sacco raccogli polvere «MI 20» / 7171.521
- 27. Supporto sacco raccogli polvere
- 28. Filtro motore
- 29. Linguetta per apertura supporto filtro motore
- 30. Supporto apribile per filtro motore

Italiano

### Filtro HEPA:

- 31. Coperchio per scomparto filtro HEPA
- 32. Filtro HEPA H13





## 48 Istruzioni brevi

Queste istruzioni brevi contengono soltanto le tappe più importanti di utilizzo dell'apparecchio. Per motivi di sicurezza è consigliabile leggere le istruzioni d'uso dettagliate, in cui sono descritte tutte le funzioni importanti. Osservare le prescrizioni di sicurezza a pagina 43 e 50.

### 1. Inserire/cambiare il sacco raccogli-polvere

Di norma la fabbrica fornisce l'apparecchio col sacco per la polvere già inserito.

- Togliere la spina
- Premere il tasto di apertura dello scomparto del sacco e aprire il coperchio fino alla battuta d'arresto
- Sollevare il supporto di plastica e togliere il sacco pieno

Tasto di apertura

sacco

supporto

guarnizione

- Infilare la parte in cartone del sacco nel supporto di plastica
- Riporre in sede il supporto in plastica col sacco
- Richiudere il coperchio (a scatto)

#### Note:

- badare che il supporto in plastica scatti perfettamente in posizione e che il sacco non poggi sulla guarnizione in gomma, ma penda liberamente nello scomparto
- **Dispositivo di sicurezza:** se manca il sacco o se

questo è inserito in modo non corretto, il coperchio non si chiude. Non forzare!

- Non utilizzare mai l'apparecchio senza sacco per la polvere (il motore si danneggia) e non utilizzare sacchi per la polvere usati, i cui pori sono otturati dall'uso

### 2. Collegare il tubo

- Infilare l'estremità del tubo nell'aspirapolvere (a scatto). Attraverso la pressione dei tasti di sbloccaggio laterali, è possibile sbloccare di nuovo il tubo

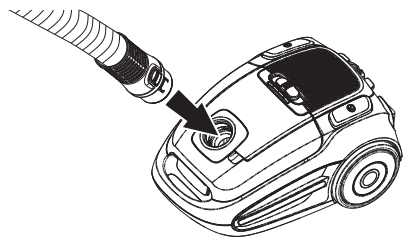

- Inserire l'altra estremità del tubo nel dispositivo dell'impugnatura (con la pressione dei tasti di sbloccaggio laterali, è possibile liberare il tubo)
- Infilare il tubo telescopico nella bocchetta per pavimenti
- Inserire ora il tubo telescopico nel dispositivo dell'impugnatura
- La lunghezza del tubo telescopico può essere modificata: spingendo l'anello del tubo telescopico in direzione della bocchetta, è possibile allungare o accorciare il tubo a piacimento



anello per regolare la lunghezza tubo telescopico

#### Attenzione:

- regolare la lunghezza del tubo telescopico in maniera tale da poter passare l'aspirapolvere in comoda posizione eretta (=schiena dritta)





### 3. Allacciamento

- Estrarre il cavo di allacciamento fino alla lunghezza desiderata.
- Nota:** non tirare il cavo se è già fuoriuscito completamente (oltre il segno giallo) per evitare il danneggiamento dello stesso e del dispositivo di avvolgimento
- Inserire la spina nella presa di corrente (230 V)
- L'aspirapolvere è pronto all'uso

### 4. Passare l'aspirapolvere

- Osservare le avvertenze di sicurezza a pag. 43 e 50
- Premendo sull'interruttore acceso/spento il motore si accende e si può cominciare a passare l'aspirapolvere
- Impostare col regolatore la potenza d'aspirazione (4 LED blu mostrano la potenza d'aspirazione)

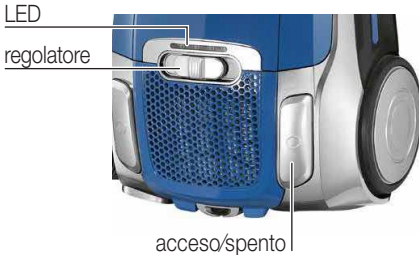

**Note:**

- non aspirare mai liquidi, oggetti umidi, incandescenti, taglienti e appuntiti (ad es. acqua, frammenti di vetro, aghi, mozziconi di sigaretta, ecc.) perché potrebbero subentrare danni al sacco e all'apparecchio o presentarsi rischi di scossa elettrica
- tenere il tubo o la bocchetta dell'aspirapolvere lontano da occhi e orecchie: pericolo di lesioni!

### 5. Posizioni di parcheggio

- In caso di pause brevi è possibile sistemare la bocchetta per pavimenti in una delle posizioni di parcheggio (sul retro o sotto l'apparecchio)
- In caso di lunghe interruzioni estrarre la spina e far riavvolgere il cavo



### 6. Dopo aver passato l'aspirapolvere

- Spegner l'apparecchio ed estrarre la spina dalla presa di corrente
- Tenendo la spina, premere ripetutamente il tasto di avvolgimento del cavo fino al suo completo riavvolgimento.
- Note:** badare che il cavo, prima di essere avvolto, non sia attorcigliato. Nel caso in cui il cavo non venga riavvolto completamente, estrarlo nuovamente un pò, ripetere quindi il processo di avvolgimento
- Conservare l'apparecchio in un luogo asciutto, fuori dalla portata dei bambini

### 7. Cura e manutenzione

- In caso di diminuzione della potenza d'aspirazione cambiare il sacco (vedi pagina 56)

**Note:**

- Utilizzare solo sacchi per la polvere originali («MI 20» / art. n° 7171.521)
- I sacchi usati non possono più essere riutilizzati
- Impiegare solo filtri HEPA originali (filtro HEPA H13 Art. n° 9000012544 ottenibile presso il servizio clienti MIGROS)
- sostituire regolarmente il filtro motore (vedi pagine 56 e 57)

Italiano



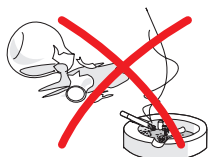

## Prima della messa in funzione iniziale

Prestare la massima attenzione poiché un approccio inadeguato alla corrente elettrica può essere fatale. Si prega quindi di leggere le avvertenze di sicurezza a pagina 43 e le seguenti misure di sicurezza:

- utilizzare l'aspirapolvere soltanto in locali asciutti
- non aspirare liquidi quali acqua, ecc.
- non aspirare oggetti appuntiti, taglienti, infuocati o incandescenti (cocci, aghi, sigarette, cenere ardente, ecc.)
- sostituire immediatamente il sacco pieno, senza riutilizzarlo
- non aspirare mai senza sacco per la polvere o senza filtro per il motore
- non aspirare mai la polvere del toner (di stampanti laser o di fotocopiatrici) o le particelle di polvere troppo fine (cemento, gesso, cenere, ecc.)

## Impiego

Con questo apparecchio è possibile passare l'aspirapolvere comodamente e senza fatica. Grazie al filtro HEPA efficiente e lavabile, l'apparecchio è in grado di trattenere le più piccole particelle di polvere, contribuendo a mantenere l'aria ambientale pulita, prevenendo così le allergie.

### Bocchetta per i pavimenti

Con la bocchetta per i pavimenti si svolge la maggior parte dei lavori. La bocchetta possiede una spazzola incorporata per i pavimenti duri e una superficie liscia per i tappeti. Far uscire o rientrare la spazzola con il **comando a pedale** posto sulla parte superiore della bocchetta.

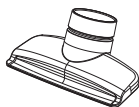

Sul tubo telescopico o direttamente sull'impugnatura del tubo flessibile è possibile adattare e impiegare i seguenti accessori:

### Bocchetta per tessuti

Viene impiegata per gruppi imbottiti, cuscini, tende, ecc. Custodia nello scomparto accessori.

### Bocchetta a lancia

E' adatta a raggiungere i luoghi meno accessibili, quali angoli, fessure, termosifoni. Custodia nello scomparto accessori.

### Scomparto accessori

Nello scomparto accessori vengono collocate la bocchetta per tessuti e a lancia. Aprire il coperchio col tasto di apertura argentato «PUSH» (spingere in basso).



## 1. Mettere / sostituire il sacco per la polvere

Già dalla fabbrica l'apparecchio è dotato di un sacco per la polvere. Controllare che il sacco sia inserito nel modo giusto.



- **Estrarre la spina prima di mettere risp. sostituire il sacco per la polvere**

- Premere il tasto di apertura e sollevare il coperchio fino a farlo scattare

tasto di apertura

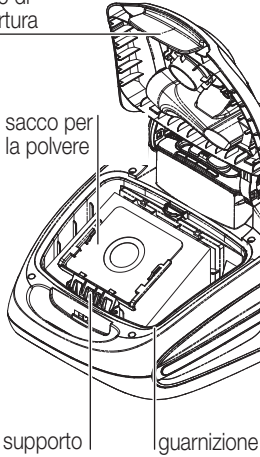

### In caso di sacco pieno:

- Il sacco per la polvere è fissato all'interno dello scomparto per mezzo di un supporto in plastica
- Tirare in fuori il supporto del sacco ed estrarre il sacco pieno
- Gettare il sacco usato tra i rifiuti domestici

- Inserire il sacco nel supporto di plastica (orientato secondo la freccia)
- Rimettere in sede il supporto di plastica col sacco nuovo.

**Nota:** badare che il supporto sia ben inserito e che nessuna parte del sacco poggi sulla guarnizione in gomma, ma penda liberamente nello scomparto

- Chiudere il coperchio (s'incasta).

**Dispositivo di sicurezza:** se manca il sacco (o se questo è inserito in modo non corretto) il coperchio non si chiude. Non forzare

Italiano

### Importante:

- Impiegare solo sacchi per la polvere originali («MI 20» /art. n° 7171.521)
- Non utilizzare mai l'apparecchio senza sacco per la polvere, altrimenti potrebbero subentrare dei danni (guasto al motore)



segue...





## 52 Messa in funzione

---



- NON riutilizzare i sacchi usati, i cui pori si otturano con l'uso; questo pregiudica notevolmente l'efficacia dell'aspirazione e può provocare il surriscaldamento del motore
- I sacchi umidi si rompono causando guasti al motore
- Impiegare soltanto filtri HEPA originali (filtro HEPA H13; ottenibile presso il servizio clienti MIGROS)
- Sostituire regolarmente il filtro per il motore (v. p. 56 e 57)





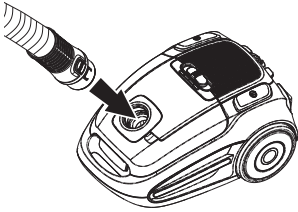

## 2. Tubo flessibile e tubo telescopico

- Introdurre l'estremità del tubo flessibile nell'aspirapolvere (a scatto). Premendo i tasti di sbloccaggio laterali, è possibile liberare di nuovo il tubo.



Bottone di regolazione del tubo telescopico

- Inserire il tubo telescopico nella bocchetta per pavimenti (la bocchetta per tessili e la bocchetta a lancia si trovano nello scomparto accessori)
- Inserire il dispositivo dell'impugnatura nel tubo telescopico. Premendo contemporaneamente i due tasti di sbloccaggio laterale (nell'impugnatura), è possibile liberare di nuovo il tubo.

- La lunghezza del tubo telescopico può essere modificata: spingendo l'anello sul tubo telescopico in direzione della bocchetta, il tubo può essere allungato o accorciato a piacimento.

**Nota:** regolare la lunghezza in modo da permettere un comodo uso dell'aspirapolvere in posizione eretta (= schiena dritta)

Italiano

## 3. Messa in funzione

- Srotolare il cavo di allacciamento fino alla lunghezza desiderata.

**Attenzione:** non tirare ulteriormente il cavo quando è completamente fuoriuscito (segno giallo) per evitare il danneggiamento dello stesso e del dispositivo di avvolgimento

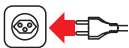
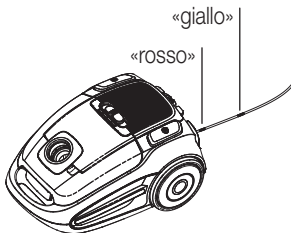

- Inserire la spina nella presa di corrente (230 V)
- L'aspirapolvere è pronto all'uso

**Importante:**

- utilizzare l'apparecchio soltanto in locali asciutti. Controllare ogni tanto che il cavo di alimentazione non sia danneggiato o difettoso





## 54 Messa in funzione

### 4. Passare l'aspirapolvere

- Osservare le avvertenze di sicurezza a pagina 43 e 50
- Premendo sull'interruttore acceso/spento il motore si accende e si può cominciare a passare l'aspirapolvere

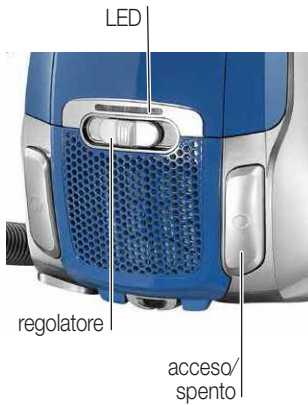

- La potenza di aspirazione può essere modificata col regolatore scorrevole. 4 LED blu mostrano la potenza d'aspirazione  
«4 LED accesi» massima forza d'aspirazione  
«1 LED acceso» forza d'aspirazione minima

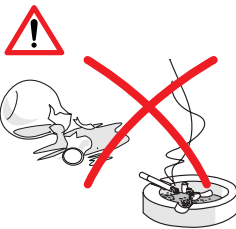

#### *Importante:*

- non aspirare mai liquidi, oggetti umidi, incandescenti, taglienti e appuntiti (ad es. acqua, frammenti di vetro, aghi, mozziconi di sigaretta, ecc.) perché potrebbero subentrare danni al sacco per la polvere o all'apparecchio
- non aspirare mai la polvere del toner (di stampanti laser o di fotocopiatrici) o polveri finissime (cemento, gesso, cenere, ecc.)
- tenere il tubo o la bocchetta dell'aspirapolvere lontano da occhi e orecchie: pericolo di lesioni!





Supporti per la sistemazione della bocchetta per pavimenti

### 5. Sistemazione della bocchetta per pavimenti

- In caso di pause brevi è possibile alloggiare la bocchetta per pavimenti in una delle posizioni di parcheggio
- In caso di interruzioni più lunghe estrarre la spina e far riavvolgere il cavo (pericolo di inciampare)

Italiano

### 6. Dopo aver passato l'aspirapolvere

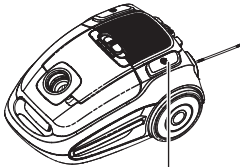
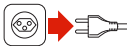

1. Tenere leggermente il cavo
2. Premere il tasto

- Spegnere l'apparecchio ed estrarre la spina dalla presa di corrente
- Tenendo la spina, premere ripetutamente il tasto di avvolgimento fino al completo riavvolgimento del cavo.  
**Attenzione:** badare che il cavo, prima di essere avvolto, non sia attorcigliato. Nel caso in cui il cavo non venga riavvolto completamente, estrarlo nuovamente un po', ripetere quindi il processo di avvolgimento
- Conservare l'apparecchio in un luogo asciutto, fuori dalla portata dei bambini

## 7. Cambiare il sacco per la polvere

Quando la potenza d'aspirazione diminuisce in modo sostanziale, è necessario cambiare il sacco raccogli-polvere. Nel caso in cui la bocchetta, il tubo o il sacco siano intasati, spegnere subito l'apparecchio per evitare un sovraccarico.

### **Importante!**

- Non utilizzare mai l'apparecchio senza sacco per la polvere, altrimenti potrebbero subentrare dei danni (ad es. guasto al motore)
- Impiegare soltanto sacchi per la polvere originali (MI 20 / art. n° 7171.521)
- I sacchi per la polvere non possono essere riutilizzati, poiché i pori si otturano con l'uso; questo pregiudica notevolmente l'efficacia dell'aspirazione e può provocare il surriscaldamento del motore
- I sacchi umidi si rompono causando guasti al motore
- Sostituire regolarmente il filtro per il motore

## 8. Pulire / sostituire i filtri

L'aspirapolvere è provvisto di due filtri che devono essere sostituiti a intervalli regolari:

### **Nota:**

- Grandi quantità di particelle di polvere oppure di peli animali possono intasare i filtri e richiedere una pulizia più approfondita e frequente, risp. una sostituzione più frequente

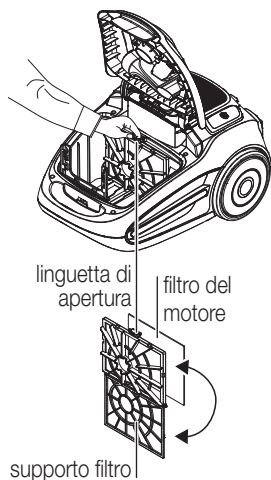

### 8.1 Filtro del motore

Protegge il motore in caso di danni arrecati al sacco della polvere; per questo non si può assolutamente utilizzare l'aspirapolvere senza filtro per il motore.

- Spegnere l'apparecchio ed estrarre la spina dalla presa di corrente
- Aprire il coperchio dello scomparto del sacco per la polvere
- Estrarre il sacco
- Estrarre il supporto filtro tenendolo per la linguetta
- Aprire il supporto filtro e estrarre il filtro
- Lavare il filtro («bianco») sotto l'acqua tiepida e in seguito fare asciugare completamente all'aria.

### **Note:**

- non toccare il filtro con le mani o con oggetti, né utilizzare detersivi. Non pulire il filtro con una spazzola in modo meccanico, altrimenti subisce dei danni



- Inserire di nuovo il filtro e chiudere il supporto (chiusura a scatto)
- Rimettere il supporto col filtro (chiusura a scatto)
- Il filtro del motore (fornito col sacco per la polvere, MI 20 / art. n° 7171.521) deve essere sostituito al più tardi dopo 5 ricambi del sacco o dopo 2 anni, poiché altrimenti l'apparecchio potrebbe subire dei danni!

### 8.2 Pulire il filtro HEPA H13

L'efficace filtro HEPA protegge dalle minuscole particelle di polvere ed è quindi adatto agli allergici. Si lava con acqua e si può riutilizzare. Pulire il filtro HEPA almeno due volte all'anno oppure sostituirlo in caso di forte sporcizia (filtro HEPA H13; ottenibile presso il servizio clienti MIGROS).

- Spegnere l'apparecchio ed estrarre la spina dalla presa di corrente
- Sollevare con le due linguette il coperchio di chiusura del vano porta-filtro HEPA, quindi togliere
- Estrarre il filtro tenendolo per la linguetta



- Lavare la parte interna (= parte sporca) sotto un debole getto d'acqua corrente
- Rimuovere lo sporco scuotendo il filtro bagnato e in caso di forte sporcizia ripetere il procedimento



lasciar asciugare  
24 ore

- Lasciare asciugare il filtro all'aria per 24 ore. E' importante che sia completamente asciutto prima di essere reinserito (griglia davanti)
- Rimettere il filtro con il procedimento inverso



#### Note:

- non toccare il filtro con le mani o con oggetti, né utilizzare detersivi. Non pulire il filtro con una spazzola in modo meccanico, altrimenti subisce dei danni
- alcune particelle possono rimanere nel filtro, dandogli un aspetto di sporcizia. Malgrado questo, il filtro HEPA è in grado di fornire una protezione ottimale.

**Nota:** non esporre il filtro direttamente al sole né asciugarlo con l'asciugacapelli, altrimenti si danneggia



## 58 Pulizia/Custodia

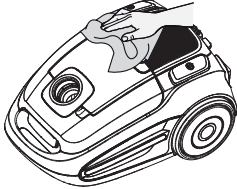

- Spegnere l'apparecchio ed estrarre la spina dalla presa di corrente
- Non immergere mai nell'acqua l'apparecchio di base né gli accessori né lavarli sotto l'acqua corrente
- Non utilizzare detersivi corrosivi né oggetti per la pulizia abrasivi. Pulire soltanto con un panno umido e lasciar asciugare

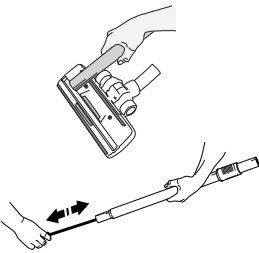

- Aspirare i peli dalla bocchetta pavimenti con il tubo
- Se il tubo flessibile o il tubo telescopico sono ostruiti, pulire con l'aiuto di un'asticella. Non piegare il cavo flessibile. Non usare oggetti appuntiti

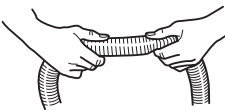

- Per la pulizia del tubo flessibile si può ev. togliere l'impugnatura
- Un blocco nel tubo flessibile può ev. essere rimosso «massaggiando» il tubo. Procedere con cura se ev. si trattasse di vetro o spilli

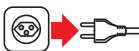

- In caso di mancato uso spegnere l'apparecchio ed estrarre la spina
- Conservare l'aspirapolvere in un luogo asciutto, fuori dalla portata dei bambini



## Guasti

59

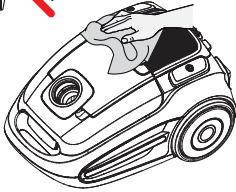
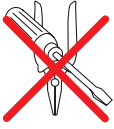

- Le riparazioni possono essere eseguite soltanto attraverso MIGROS-Service. Le riparazioni non eseguite a regola d'arte possono essere fonte di pericolo per l'utente
- Non si assumono responsabilità in caso di danni causati da riparazioni eseguite da personale non specializzato. In questi casi si estingue anche il diritto alla garanzia
- Rendere inutilizzabili gli apparecchi fuori uso. Staccare la spina dalla presa e tagliare il cavo elettrico

## Smaltimento

Italiano



- Gli apparecchi fuori uso possono essere riportati ad un punto vendita e venire smaltiti gratuitamente e in modo consono
- Smaltire immediatamente gli apparecchi con guasti pericolosi e accertarsi che non possano più essere utilizzati
- Non gettare gli apparecchi tra i rifiuti domestici (protezione dell'ambiente!)

## 60 Dati tecnici

Tipo di aspirapolvere	Aspirapolvere universale
Tensione nominale	220-240 Volt/ 50 Hz
Potenza nominale	max. 700 Watt
Volume dell'apparecchio di base (senza tubo flessibile)	ca. 445 x 235 x 300 mm (L x A x L)
Lunghezza del cavo di alimentazione	ca. 8 m
Raggio d'azione	ca. 11 m
Peso dell'apparecchio di base	ca. 5.2 kg
Materiale – corpo	plastica
Regolazione della potenza di aspirazione	elettronica
Deparassitato	secondo le norme UE
Approvato	CE
M-Garanzia	2 anni
Accessori (compresi nel prezzo)	Tubo flessibile con manico impugnabile, tubo telescopico, bocchetta per pavimenti, bocchetta per tessuti, bocchetta a lancia e 2 sacchi raccogli-polvere (1 già inserito) bocchetta aggiuntiva

### Accessori (opzioni)

Sacchi per la polvere di ricambio (4 pezzi, incl. 1 filtro motore di ricambio)	MI 20 art. n° 7171.521
Filtro HEPA H13 di ricambio	Ottenibile presso il servizio clienti MIGROS Art. Nr 9000012544

### Conformità

Il prodotto è conforme alle disposizioni delle seguenti direttive. La conformità è garantita dalla soddisfazione delle norme qui sotto elencate.

2006/95/CE Direttiva bassa tensione (LVD)

2004/108/CE Compatibilità elettromagnetica (EMC)

2011/65/UE Restrizione (dell'uso di determinate) sostanze pericolose

(UE) N. 665/2013 Etichettatura del consumo di energia degli aspirapolvere

(UE) N. 666/2013 Requisiti per la progettazione ecocompatibile degli aspirapolvere

Sicurezza	EN 60335-1:2012 EN 60335-2-2:2010+A11:2012+A1:2013 EN 62233:2008
EMC	EN 55014-1:2006+A1:2009+A2:2011 EN 55014-2:1997+A1:2001+A2:2008 EN 61000-3-2:2006+A1:2009+A2:2009 EN 61000-3-3:2013

Con riserva di modifiche di costruzione ed esecuzione dell'apparecchio dovute al progresso tecnico.

# MIGROS

SOCIETÀ COOPERATIVA MIGROS, CH-8031 Zurigo





# Garantie | Garantie | Garanzia



**M-Garantie 2 Jahre**  
**M-garantie 2 ans**  
**M-garanzia 2 anni**

Die MIGROS übernimmt während zwei Jahren seit Kaufabschluss die Garantie für Mängelfreiheit und Funktionsfähigkeit des von Ihnen erworbenen Gegenstandes | Die MIGROS kann die Garantieleistung wahlweise durch kostenlose Reparatur, gleichwertigen Ersatz oder durch Rückerstattung des Kaufpreises erbringen | Weitere Ansprüche sind ausgeschlossen | Nicht unter die Garantie fallen normale Abnutzung sowie die Folgen unsachgemässer Behandlung oder Beschädigung durch den Käufer oder Drittpersonen sowie Mängel, die auf äussere Umstände zurückzuführen sind | Die Garantieverpflichtung erlischt bei Reparaturen durch nicht MIGROS-autorisierte Servicestellen | Garantieschein oder Kaufnachweis (Kassabon, Rechnung) bitte sorgfältig aufbewahren | Bei Fehlen desselben wird jeder Garantiespruch hinfällig.

MIGROS garantit, pour la durée de deux ans à partir de la date d'achat, le fonctionnement correct de l'objet acquis et son absence de défauts | MIGROS peut choisir la modalité d'exécution de la prestation de garantie entre la réparation gratuite, le remplacement par un produit équivalent ou le remboursement du prix payé | Toutes les autres prétentions sont exclues | La garantie n'inclut pas l'usure normale, ni les conséquences d'un traitement non approprié, ni l'endommagement par l'acheteur ou un tiers, ni les défauts dus à des circonstances extérieures | La garantie n'est valable que si les réparations ont exclusivement été effectuées par le service après-vente MIGROS ou par les services autorisés par MIGROS | Nous vous prions de bien vouloir conserver soigneusement le certificat de garantie ou le justificatif de l'achat (quittance, facture) | Sans celui-ci aucune réclamation ne sera admise.

La MIGROS si assume per due anni, a partire dalla data d'acquisto, la garanzia per il funzionamento efficiente e l'assenza di difetti dell'oggetto in suo possesso | La MIGROS può scegliere se eseguire la prestazione di garanzia attraverso la riparazione gratuita, la sostituzione del prodotto con uno di uguale valore o il rimborso del prezzo d'acquisto dello stesso. Ogni altra pretesa è esclusa | Non sono compresi nella garanzia i guasti dovuti a normale usura, uso inadeguato o danni provocati dal proprietario o da terze persone, oppure derivanti da cause esterne | L'obbligo di garanzia è valido soltanto all'esplicita condizione, che si ricorra unicamente al servizio dopo vendita MIGROS o ai servizi autorizzati | Per favore conservi il certificato di garanzia oppure il giustificativo d'acquisto (scontrino, fattura) | Con la sua perdita si estingue ogni diritto di garanzia.

© 2011 weinert.ch

## MIGROS Service

Reparatur- oder pflegebedürftige Geräte werden in jeder Verkaufsstelle entgegengenommen.

Les articles nécessitant un service d'entretien ou une réparation sont repris à chaque point de vente.

Gli articoli che necessitano un servizio manutenzione o una riparazione possono essere depositati in ogni punto vendita.



**M-INFOLINE**  
**0848 84 0848**  
**www.migros.ch**

Haben Sie weitere Fragen? Die M-Infoline hilft Ihnen gerne weiter unter der Tel.-Nr. 0848 84 0848:  
Montag bis Freitag 08.00 – 18.30 Uhr;  
Samstag 08.30 – 17.30  
(8 Rp./Min. 08.00 – 17.00 Uhr, 4 Rp./Min von 17.00 – 18.30 Uhr und Samstag).

[www.migros.ch/kontakt](http://www.migros.ch/kontakt)

Vous avez des questions? M-Infoline est là pour vous aider: 0848 84 0848 du lundi au vendredi de 8h à 18h30, samedi de 8h30 à 17h30  
(8 cts/min. de 8 h à 17 h, 4 cts/min. de 17 h à 18 h 30 et samedi).

[www.migros.ch/contact](http://www.migros.ch/contact)

Avete altre domande? L'M-Infoline rimane volentieri a vostra disposizione per ulteriori informazioni: 0848 84 0848 dal lunedì al venerdì dalle 08.00 alle 18.30 e il sabato dalle 08.30 alle 17.30  
(8 cent./min. dalle 8.00 alle 17.00, 4 cent./min. dalle 17.00 alle 18.30 e sabato).

[www.migros.ch/contatto](http://www.migros.ch/contatto)

Art. 7171.499 | Änderungen vorbehalten | Sous réserve de modifications | Con riserva di modifiche | V01/48/13

