

HandyMower Li-18/22

Art. 5023

DE Betriebsanleitung

Akku-Rasenmäher

EN Operator's manual

Battery Lawnmower

FR Mode d'emploi

Tondeuse sur batterie

NL Gebruiksaanwijzing

Accu-grasmaaier

SV Bruksanvisning

Accu-gräsklippare

DA Brugsanvisning

Accu-plæneklipper

FI Käyttöohje

Akkukäyttöinen ruohonleikkuri

NO Bruksanvisning

Batteridrevet gressklipper

IT Istruzioni per l'uso

Rasaerba a batteria

ES Instrucciones de empleo

Cortacésped de batería recargable

PT Manual de instruções

Máquina de cortar relva a bateria

PL Instrukcja obsługi

Akumulatorowe kosiarki do trawy

HU Használati utasítás

Akkumulátoros fűnyíró

CS Návod k obsluze

Akumulátorová sekačka na trávnik

SK Návod na obsluhu

Akumulátorová kosačka

EL Οδηγίες χρήσης

Χλοοκοπτικό μπαταρίας

RU Инструкция по эксплуатации

Аккумуляторная газонокосилка

SL Navodilo za uporabo

Akumulatorska kosilnica

HR Upute za uporabu

Baterijska kosilica za travu

SR/ Uputstvo za rad
BS Baterijska kosilica za travu

UK Інструкція з експлуатації

Акумуляторна газонокосарка

RO Instrucțiuni de utilizare

Mașină de tuns iarbă

TR Kullanma Kılavuzu

Akülü çim biçme makinesi

BG Инструкция за експлоатация

Аккумуляторна косачка

SQ Manual përdorimi

Korrëse bari me bateri

ET Kasutusjuhend

Akuga muruniiduk

LT Eksploatavimo instrukcija

Akumuliatorinė vejamovė

LV Lietošanas instrukcija

Ar akumulatoru darbināms zāles plāvējs

<p>DE Produkthaftung Wir weisen ausdrücklich darauf hin, dass wir in Übereinstimmung mit dem Produkthaftungsgesetz nicht für Schäden haften, die durch unsere Produkte entstehen, wenn diese unsachgemäß und nicht durch einen von uns autorisierten Servicepartner repariert wurden oder wenn keine Original GARDENA Teile oder von uns zugelassene Teile verwendet wurden.</p>
<p>EN Product liability In accordance with the German Product Liability Act, we hereby expressly declare that we accept no liability for damage incurred from our products where said products have not been properly repaired by a GARDENA-approved service partner or where original GARDENA parts or parts authorised by GARDENA were not used.</p>
<p>FR Responsabilité Conformément à la loi relative à la responsabilité du fait des produits défectueux, nous déclarons expressément par la présente que nous déclinons toute responsabilité pour les dommages résultant de nos produits, si lesdits produits n'ont pas été correctement réparés par un partenaire d'entretien agréé GARDENA ou si des pièces d'origine GARDENA ou des pièces agréées GARDENA n'ont pas été utilisées.</p>
<p>NL Productaansprakelijkheid Conform de Duitse wet inzake productaansprakelijkheid verklaren wij hierbij uitdrukkelijk dat wij geen aansprakelijkheid aanvaarden voor schade ontstaan uit onze producten waarbij deze producten niet zijn gerepareerd door een GARDENA-erkende servicepartner of waarbij geen originele GARDENA-onderdelen of onderdelen die door GARDENA zijn goedgekeurd zijn gebruikt.</p>
<p>SV Produktansvar I enlighet med tyska produktansvarslagar förklarar vi härmed uttryckligen att vi inte åtar oss något ansvar för skador som orsakas av våra produkter där produkterna inte har genomgått korrekt reparation från en GARDENA-godkänd servicepartner eller där originaldelar från GARDENA eller delar godkända av GARDENA inte använts.</p>
<p>DA Produktansvar I overensstemmelse med den tyske produktansvarslov erklærer vi hermed udtrykkeligt, at vi ikke påtager os noget ansvar for skader på vores produkter, hvis de pågældende produkter ikke er blevet repareret korrekt af en GARDENA-godkendt servicepartner, eller hvor der ikke er brugt originale GARDENA-reservedele eller godkendte reservedele fra GARDENA.</p>
<p>FI Tuotevastuu Saksan tuotevastuulain mukaisesti emme ole vastuussa laitteiden vaurioista, jos korjauksia ei ole tehnyt GARDENA:n hyväksymä huoltoliike tai jos niiden synnä on muiden kuin alkuperäisten GARDENA-varaosien tai GARDENA:n hyväksymien varaosien käyttö.</p>
<p>IT Responsabilità del prodotto In conformità con la Legge tedesca sulla responsabilità del prodotto, con la presente dichiariamo espressamente che decliniamo qualsiasi responsabilità per danni causati dai nostri prodotti qualora non siano stati correttamente riparati presso un partner di assistenza approvato GARDENA o laddove non siano stati utilizzati ricambi originali o autorizzati GARDENA.</p>
<p>ES Responsabilidad sobre el producto De acuerdo con la Ley de responsabilidad sobre productos alemana, por la presente declaramos expresamente que no aceptamos ningún tipo de responsabilidad por los daños ocasionados por nuestros productos si dichos productos no han sido reparados por un socio de mantenimiento aprobado por GARDENA o si no se han utilizado piezas originales GARDENA o piezas autorizadas por GARDENA.</p>
<p>PT Responsabilidade pelo produto De acordo com a lei alemã de responsabilidade pelo produto, declaramos que não nos responsabilizamos por danos causados pelos nossos produtos, caso os tais produtos não tenham sido devidamente reparados por um parceiro de assistência GARDENA aprovado ou se não tiverem sido utilizadas peças GARDENA originais ou peças autorizadas pela GARDENA.</p>
<p>PL Odpowiedzialność za produkt Zgodnie z niemiecką ustawą o odpowiedzialności za produkt, niniejszym wyraźnie oświadczamy, że nie ponosimy żadnej odpowiedzialności za szkody poniesione na skutek użytkowania naszych produktów, w przypadku gdy naprawa tych produktów nie była odpowiednio przeprowadzana przez zatwierdzonego przez firmę GARDENA partnera serwisowego lub nie stosowano oryginalnych części GARDENA albo części autoryzowanych przez tę firmę.</p>
<p>HU Termékszavatosság A németországi termékszavatossági törvénnyel összhangban ezennel nyomatékosan kijelentjük, hogy nem vállalunk felelősséget a termékeinkben keletkezett olyan károkért, amelyek valamely GARDENA által jóváhagyott szervizpartner által nem megfelelően végzett javításból adódtak, vagy amely során nem eredeti GARDENA alkatrészeket vagy a GARDENA által jóváhagyott alkatrészeket használtak fel.</p>
<p>CS Odpovědnost za výrobek V souladu s německým zákonem o odpovědnosti za výrobek tímto výslovně prohlašujeme, že nepřijímáme žádnou odpovědnost za poškození vzniklá na našich výrobcích, kdy zmíněné výrobky nebyly řádně opraveny schváleným servisním partnerem GARDENA nebo kdy nebyly použity originální náhradní díly GARDENA nebo náhradní díly autorizované společností GARDENA.</p>
<p>SK Zodpovednosť za produkt V súlade s nemeckými právnymi predpismi upravujúcimi zodpovednosť za výrobok týmto výslovné prehlasujeme, že nenesieme žiadnu zodpovednosť za škody spôsobené našimi výrobkami, v prípade ktorých neboli náležité opravy vykonané servisným partnerom schváleným spoločnosťou GARDENA alebo neboli použité diely spoločnosti GARDENA alebo diely schválené spoločnosťou GARDENA.</p>
<p>EL Ευθύνη προϊόντος Σύμφωνα με τον γερμανικό νόμο περί Ευθύνης για τα Προϊόντα, με το παρόν δηλώνουμε ρητώς ότι δεν αποδεχόμαστε καμία ευθύνη για τυχόν ζημιές που προκύπτουν από τα προϊόντα μας εάν αυτά δεν έχουν επισκευαστεί σωστά από κάποιον εγκεκριμένο συνεργάτη επισκευών της GARDENA ή εάν δεν έχουν χρησιμοποιηθεί αυθεντικά εξαρτήματα GARDENA ή εξαρτήματα εγκεκριμένα από την GARDENA.</p>
<p>SL Odgovornost proizvajalca V skladu z nemškimi zakoni o odgovornosti za izdelke, izrecno izjavljajo, da ne sprejemamo nobene odgovornosti za škodo, ki jo povzročijo naši izdelki, če teh niso ustrezno popravili GARDENINI odobreni servisni partnerji ali pri tem niso bili uporabljeni originalni GARDENINI nadomestni deli ali GARDENINIMI homologiranimi nadomestnimi deli.</p>
<p>HR Pouzdanost proizvoda Sukladno njemačkom zakonu o pouzdanosti proizvoda, ovime izričito izjavljujemo kako ne prihvaćamo nikakvu odgovornost za oštećenja na našim proizvodima nastala uslijed neispravnog popravka od strane servisnog partnera kojeg odobrava GARDENA ili uslijed nekorištenja originalnih GARDENA dijelova ili dijelova koje odobrava GARDENA.</p>
<p>RO Răspunderea pentru produs În conformitate cu Legea germană privind răspunderea pentru produs, declarăm în mod expres prin prezentul document că nu acceptăm nicio răspundere pentru defecțiunile suferite de produsele noastre atunci când acestea nu au fost reparate în mod corect de un atelier de service partener, aprobat de GARDENA, sau când nu au fost utilizate piese GARDENA originale sau piese autorizate de GARDENA.</p>
<p>BG Отговорност за вреди, причинени от стоки Съгласно германския Закон за отговорността за вреди, причинени от стоки, с настоящото изрично декларираме, че не носим отговорност за щети, причинени от нашите продукти, ако те не са били правилно ремонтирани от одобрен от GARDENA сервиз или ако не са използвани оригинални части на GARDENA или части, одобрени от GARDENA.</p>
<p>ET Tootevastutus Vastavalt Saksamaa tootevastutusseadusele deklareerime käesolevaga selgesõnaliselt, et me ei kanna mingisugust vastutust meie toodetest tingitud kahjude eest, kui need tooted ei ole korrektselt parandatud GARDENA heakskiidetud hoolduspartneri poolt või kui parandamisel ei ole kasutatud GARDENA originaalosi või GARDENA volitatud osi.</p>
<p>LT Gaminio patikimumas Mes aiškiai pareiškiame, kad, atsižvelgiant į Vokietijos gaminių patikimumo įstatymą, nepriisiame atsakomybės dėl bet kokios žalos, patirtos dėl mūsų gaminių, jeigu jie buvo netinkamai taisomi arba jų dalys buvo pakeistos neoriginaliomis GARDENA dalimis ar nepatvirtintomis dalimis, arba jeigu remonto darbai buvo atliekami ne GARDENA techninės priežiūros centro specialistų.</p>
<p>LV Atbildība par produkcijas kvalitāti Saskaņā ar Vācijas likumu par atbildību par produkcijas kvalitāti ar šo mēs paziņojam, ka neuzņemamies atbildību par bojājumiem, kas radušies, lietojot mūsu izstrādājumus, kuru remontu nav veicis uzņēmuma GARDENA apstiprināts apkopes partneris vai kuru remontam netika izmantotas oriģinālās GARDENA detaļas vai detaļas, kuru lietošanu apstiprinājis uzņēmums GARDENA.</p>

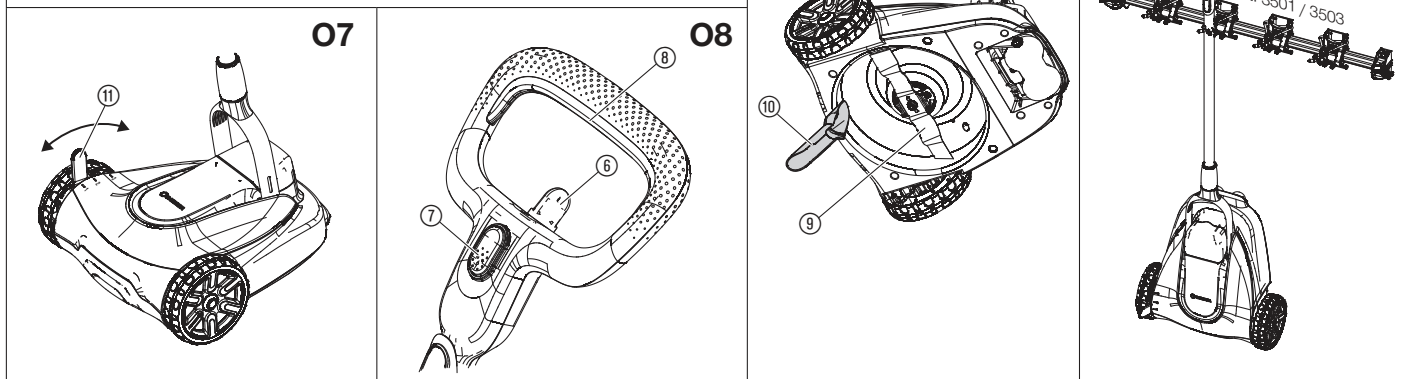
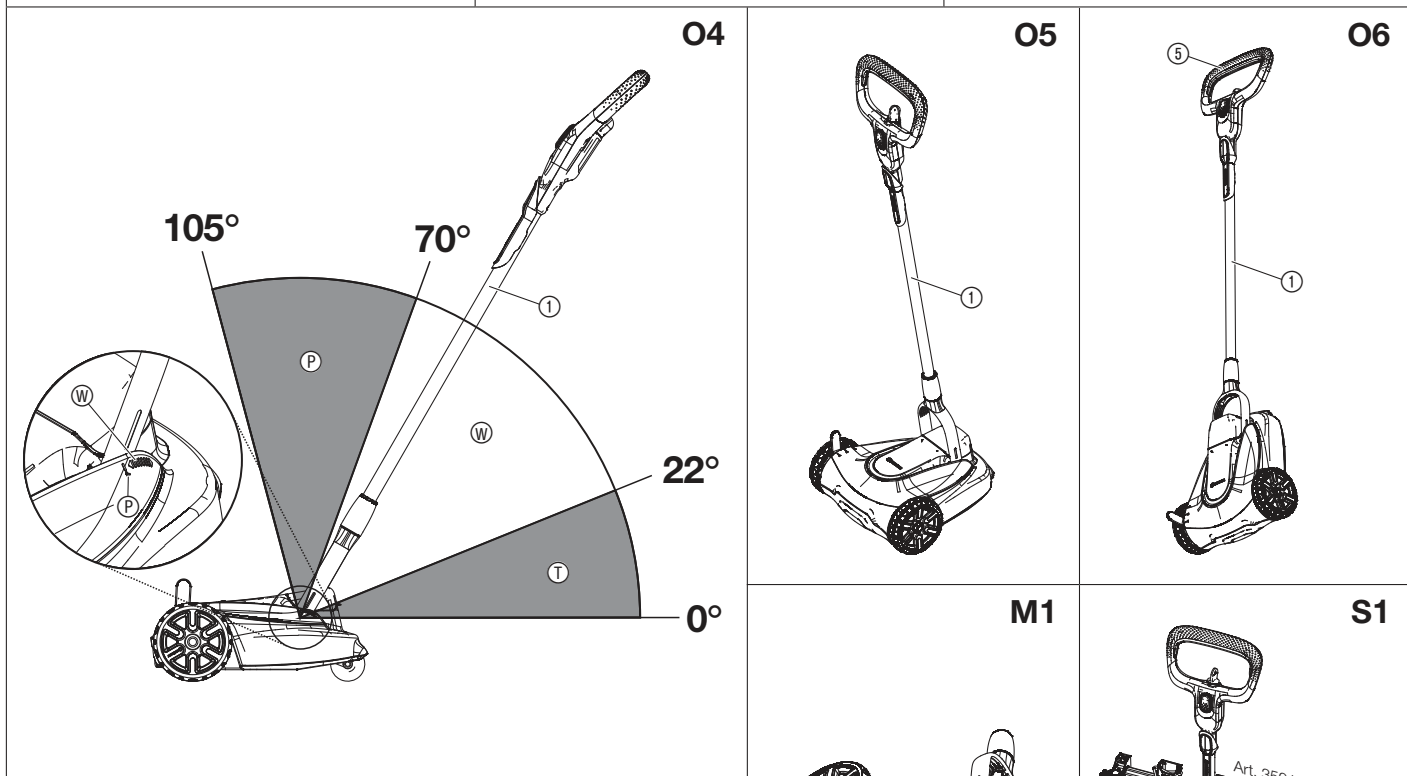
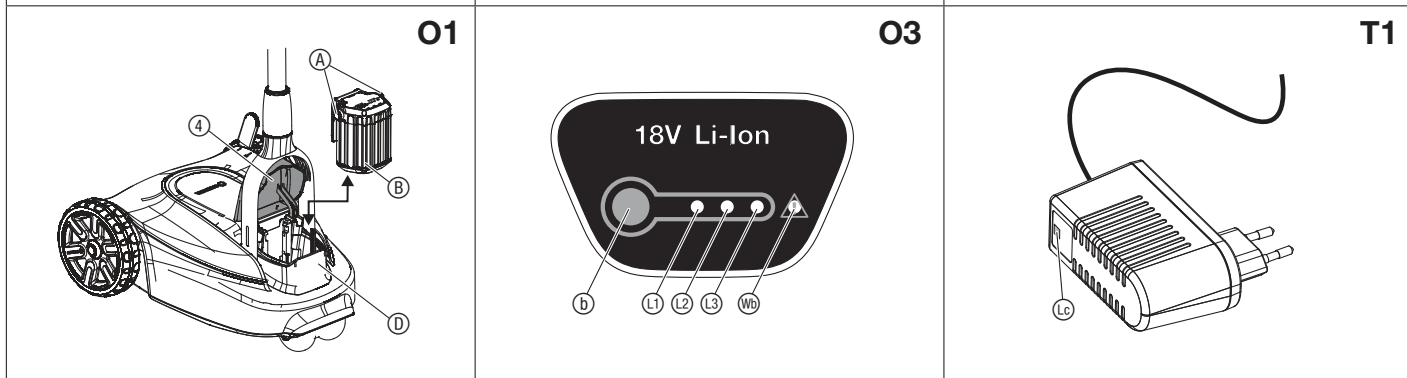
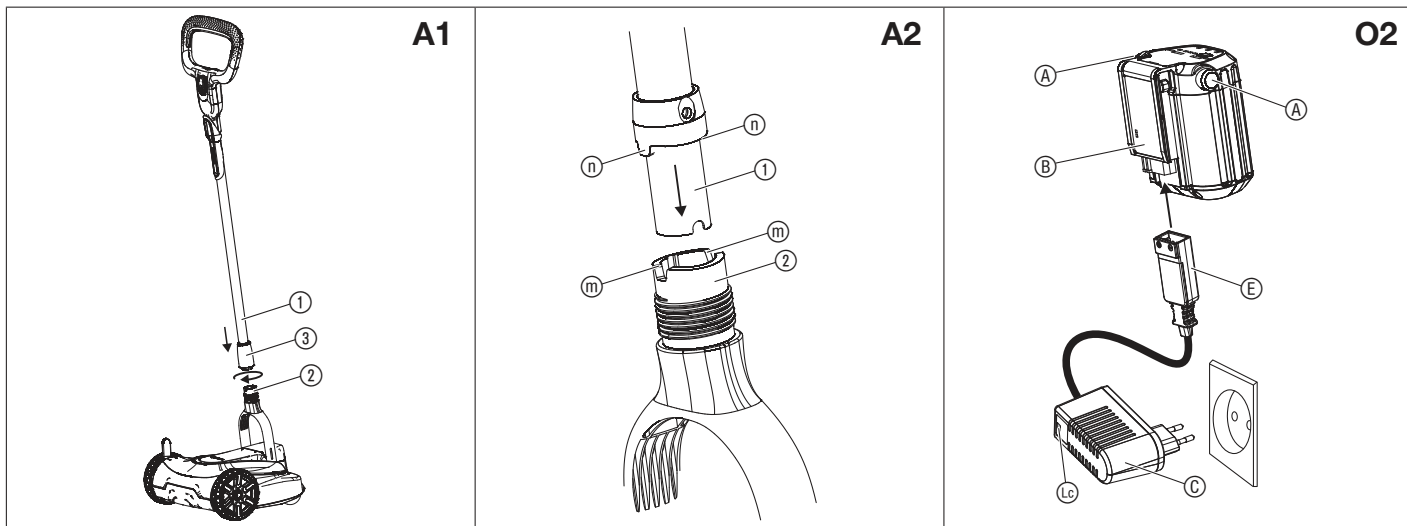

1. SICUREZZA

IMPORTANTE!

Si prega di leggere attentamente le istruzioni per l'uso e di conservarle per rileggerle.

Simboli sul prodotto:



Leggere le istruzioni per l'uso.



Tenere le distanze.



Attenzione – lame da taglio affilate – le lame da taglio continuano a funzionare.



Prima di eseguire attività di manutenzione tirare il dispositivo di arresto.



Prima di iniziare i lavori mettere al sicuro il campo di attività. Fare attenzione alla presenza di cavi nascosti.

Norme generali di sicurezza

Sicurezza elettrica



PERICOLO! Scossa di corrente!
Pericolo di lesioni causate da scossa di corrente!

→ Il prodotto deve essere alimentato da un interruttore differenziale (RCD) con corrente operativa nominale di massimo 30 mA.

Training

- Leggere attentamente le istruzioni per l'uso. Impratichirsi nell'utilizzo dei dispositivi di comando e imparare a usare la macchina in modo corretto.
- Non consentire mai a bambini o ad altre persone che non conoscono le istruzioni per l'uso di utilizzare il rasaerba. Talune disposizioni locali potrebbero fissare l'età minima dell'utente.
- Non rasare mai quando sono nelle vicinanze persone (in particolare bambini) oppure animali.
- L'operatore o l'utilizzatore è responsabile degli infortuni che dovessero occorrere ad altre persone o dei danni alle loro proprietà.

Attività di preparazione

- Quando si utilizza la macchina devono essere sempre indossate calzature resistenti e pantaloni lunghi. Non utilizzare mai la macchina a piedi nudi o indossando sandali leggeri. Evitare di indossare indumenti larghi con corde o cinture pendenti.
- Esaminare il terreno sul quale viene utilizzata la macchina e togliere tutti gli oggetti che possano essere da questa presi e trascinati via.
- Prima dell'utilizzo occorre sempre valutare, con un controllo visivo, se lame da taglio, bulloni di fissaggio e intera unità di taglio siano usurati o danneggiati. Per evitare squilibri deve essere sostituito l'intero set di lame da taglio e i bulloni di fissaggio usurati o danneggiati. Le targhette usurate o danneggiate devono essere sostituite.
- Il cavo di collegamento e la prolunga devono essere sempre esaminati prima dell'utilizzo per verificare la presenza di segni di danni o usura. Il cavo danneggiato durante l'utilizzo deve essere immediatamente tolto dalla rete di alimentazione. **NON TOCCARE IL CAVO PRIMA DI STACCARLO.** Non utilizzare la macchina nel caso in cui il cavo sia danneggiato o usurato.

Utilizzo

- Rasare solo alla luce del giorno o in presenza di una buona illuminazione artificiale.
- Quando è possibile occorre evitare di utilizzare l'apparecchio con l'erba umida.
- Fare sempre attenzione che, in caso di pendenze, la macchina sia sempre ben stabile.
- La velocità della macchina deve essere quella del passo s'uomo.
- In pendenza rasare procedendo in modo trasversale, non verso l'alto o verso il basso.
- Fare particolare attenzione quando, in pendenza, si cambia il senso della direzione.
- Non rasare in presenza di pendenze eccessive.
- Fare particolare attenzione quando si gira il rasaerba ovvero lo si tira verso di sé.
- Quando il rasaerba deve essere piegato per il trasporto su superfici differenti rispetto all'erba o se il rasaerba viene mosso dalla e verso la superficie da rasare, la (le) lama(e) da taglio deve (devono) essere tenuta(e) ferma(e).
- Non utilizzare mai il rasaerba con dispositivi o griglie di protezione danneggiati o senza avere montato i dispositivi di protezione, quali ad es. lamiera antiurto o dispositivo di raccolta erba.
- Avviare o azionare l'interruttore di avviamento con attenzione in conformità alle istruzioni del fabbricante. Tra i piedi e la (le) lama(e) da taglio deve essere

IT

1. SICUREZZA	37
2. MONTAGGIO	38
3. UTILIZZO	38
4. MANUTENZIONE	39
5. CONSERVAZIONE	40
6. ELIMINAZIONE DEI GUASTI	40
7. DATI TECNICI	40
8. ACCESSORI	41
9. SERVIZIO/GARANZIA	41

Traduzione delle istruzioni originali.



Questo prodotto può essere utilizzato da bambini dagli 8 anni in su nonché da persone con capacità fisiche, sensoriali o mentali ridotte o con un bagaglio ristretto di esperienze e conoscenze, purché vengano supervisionati e siano stati istruiti circa l'utilizzo sicuro del prodotto e i pericoli legali al suo uso. Non lasciare giocare i bambini con questo prodotto. Ai bambini è consentito pulire ed eseguire la manutenzione del prodotto solo sotto la supervisione di un adulto. Si sconsiglia l'utilizzo del prodotto da parte di adolescenti di età inferiore a 16 anni.

Destinazione d'uso:

Il **GARDENA Rasaerba** è pensato per la rasatura di prati di giardini domestici privati e di piccoli giardini comuni.

Il prodotto non è adatto per un utilizzo prolungato.



PERICOLO! Lesione corporea!

Non utilizzare il prodotto per tagliare arbusti, siepi, cespugli, aiuole, piante rampicanti ed erba su tetti e balconi ovvero per sminuzzare ramoscelli e rami così come per appianare irregolarità del terreno. Non utilizzare il prodotto su terreni con una pendenza superiore al 20°.

mantenuta una distanza sufficiente.

- l) Il rasaerba, quando il motore viene acceso o avviato, non può essere inclinato salvo il caso in cui debba, nel corso della procedura, essere sollevato. In questo caso dovrà essere inclinato solamente nella misura strettamente necessaria e sollevato solamente il lato non a contatto con l'utilizzatore.
 - m) Non avviare il motore se si sta davanti al canale di espulsione.
 - n) Non posizionare mai mani o piedi vicino o sotto parti che ruotano. Tenersi sempre a distanza dall'apertura per l'espulsione.
 - o) Non sollevare o sorreggere il rasaerba con motore in azione.
 - p) Spegner il motore e togliere la chiave di avviamento. Accertarsi che tutte le parti mobili si siano completamente arrestate:
 - quando lasciate il rasaerba;
 - prima di allentare blocchi o eliminare intasamenti nel canale di espulsione;
 - prima di controllare, pulire o eseguire lavori sul rasaerba;
 - quando è stato colpito un corpo estraneo. Cercare i danni del rasaerba ed effettuare le dovute riparazioni prima di farlo ripartire e lavorare con lo stesso.
- Esaminare immediatamente il rasaerba qualora inizia a vibrare in modo non abituale forte:
- cercare i danni;
 - eseguire le riparazioni necessarie delle parti danneggiate;
 - assicurarsi che tutti i dadi, i bulloni e le viti siano ben serrati.

Manutenzione e immagazzinamento

- a) Assicurarsi che tutti i dadi, bulloni e viti siano ben serrati e della buona condizione dell'apparecchio.
- b) Controllare regolarmente la presenza di usura o l'eventuale perdita di funzionalità del dispositivo di raccolta erba.
- c) Le parti danneggiate, per motivi di sicurezza, devono essere sostituite.
- d) Fare attenzione che nelle macchine con più lame da taglio il movimento di una di esse può determinare la rotazione delle restanti.
- e) Fare attenzione che, al momento della regolazione della macchina, non rimanga incastrato alcun dito tra le lame da taglio in movimento e le parti fisse della macchina.
- f) Fare raffreddare il motore prima di riporre la macchina.
- g) In fase di manutenzione delle lame da taglio ricordare che anche quando la sorgente di alimentazione è staccata le lame stesse possono muoversi.
- h) Utilizzare solamente parti di ricambio e accessori originali.

Norme di sicurezza aggiuntive

Utilizzo sicuro della batteria



PERICOLO! Pericolo di incendio!

La batteria da caricare deve essere posizionata, durante la ricarica, su una superficie non infiammabile, resistente al calore e isolante.

Non lasciare la batteria incustodita durante la ricarica.

I contatti non possono essere cortocircuitati.

Gli oggetti corrosivi, combustibili e facilmente infiammabili devono essere tenuti lontano da caricabatteria e batteria.

Il caricabatteria e la batteria, durante la ricarica, non devono essere coperti.

In caso di fumo o fuoco togliere immediatamente il caricabatteria dall'alimentazione elettrica.

Utilizzare esclusivamente batterie GARDENA per il prodotto a batteria GARDENA. GARDENA declina ogni responsabilità se si utilizzano batterie di altri produttori. Le batterie di cattiva qualità possono causare incendi ed esplosioni!

Per ragioni di compatibilità, non utilizzare il caricabatteria GARDENA per ricaricare batterie di altri produttori. Anche in questo caso si fa presente il pericolo di incendio ed esplosione.

Non caricare batterie non ricaricabili.



PERICOLO! Pericolo di esplosione!

Proteggere le batterie dal caldo e dal fuoco. Non appoggiare le batterie su corpi bollenti e non esponetele a lungo a forti radiazioni solari.

Non utilizzarle all'interno di atmosfere esplosive, ad es. vicino a fluidi (vapori), gas o raccolte di polvere infiammabili. Durante l'utilizzo delle batterie si possono produrre delle scintille in grado di infiammare le miscele.

Controllare la batteria prima di ogni utilizzo. Prima di ogni utilizzo sottoporre la batteria a un controllo visivo. Le batterie non funzionanti vanno smaltite secondo le prescrizioni. Non inviarle per posta. La società di smaltimento locale vi fornirà a tal proposito ulteriori informazioni.

Non utilizzare la batteria come fonte di energia per altri prodotti. Pericolo di lesioni. Utilizzate la batteria esclusivamente per i prodotti GARDENA previsti.

Caricare e utilizzare la batteria esclusivamente in presenza di temperature ambientali tra 0 °C e 40 °C. Dopo un lungo utilizzo, lasciare raffreddare la batteria.

Verificare regolarmente sul cavo per la ricarica la presenza di segni di danni o processi di invecchiamento (fragilità). Utilizzare il cavo esclusivamente se in ottimo stato.

Non conservare né trasportare mai la batteria in presenza di temperature superiori ai 45 °C oppure alla luce diretta del sole. La batteria, idealmente,

dovrebbe essere conservata in presenza di temperature sotto i 25 °C per tenere bassa l'autoscarica.

Non esporre la batteria alla pioggia o all'umidità e non immergerla in acqua.

Mantenere la batteria pulita, soprattutto le fessure di areazione.

Se la batteria non viene utilizzata per lungo tempo (in inverno) occorrerà caricarla completamente per impedire che si scarichi del tutto.

Non conservare la batteria dentro a un prodotto per evitare abusi, incidenti o l'autoscarica.

Non conservare la batteria in aree in cui sono presenti scariche elettrostatiche.

Sicurezza elettrica



PERICOLO! Arresto cardiaco!

Questo prodotto durante il suo funzionamento genera un campo elettromagnetico. Questo campo può, in presenza di particolari situazioni, agire sul funzionamento di impianti medici attivi o passivi. Per escludere il pericolo di situazioni che possano condurre a lesioni gravi o mortali le persone che hanno un impianto medico devono, prima dell'utilizzo di questo prodotto, consultarsi con il proprio medico e il produttore dell'impianto.

Utilizzare il prodotto con batteria solo tra gli 0 e i 40 °C.

Non utilizzare il prodotto in presenza di umidità.

Sicurezza personale



PERICOLO! Pericolo di soffocamento!

I piccoli pezzi possono essere ingeriti facilmente. I sacchetti in polietilene rappresentano un pericolo di soffocamento per i bambini piccoli. Tenere i bambini lontano durante il montaggio.

Non scomporre ulteriormente il prodotto rispetto alla situazione della consegna.

Indossare guanti, scarpe antiscivolo e occhiali protettivi.

Evitare un sovraccarico del rasaerba.

Non lavorare con il prodotto in condizioni di stanchezza, malattia o sotto l'influsso di droghe, alcol o farmaci.

Pericolo di scivolamento:

- sull'erba bagnata
- sui terreni in forte pendenza
- durante il trasporto

Fare attenzione quando si cammina all'indietro.

2. MONTAGGIO



PERICOLO! Lesione corporea!

Pericolo di procurarsi ferite da taglio nel caso in cui il prodotto parta involontariamente.

→ Prelevare la batteria, togliere la chiave di sicurezza e infilarsi i guanti prima di montare il prodotto.

Montaggio del manico [fig. A1/A2]:

1. Spingere il manico ① nell'alloggiamento ②.
Assicurarsi che il manico ① sia completamente inserito e che le sporgenze ③ dello stesso si trovino nei fori ④ dell'alloggiamento ②.

Stringere il manicotto di bloccaggio ③.

3. UTILIZZO



PERICOLO! Lesione corporea!

Pericolo di procurarsi ferite da taglio nel caso in cui il prodotto parta involontariamente.

→ Attendere fino a quando la lama si è bloccata, togliere la chiave di sicurezza e infilarsi i guanti prima di regolare il prodotto o trasportarlo.

Come caricare la batteria [fig. O1/O2]:



ATTENZIONE!

La sovratensione danneggia la batteria e il caricabatteria.

→ Assicurarsi di utilizzare la giusta tensione della rete.

Nella dotazione del GARDENA Rasaerba a batteria art. 5023-55 non sono compresi batteria e caricabatteria.

La batteria, prima dell'utilizzo iniziale, deve essere completamente caricata.

La batteria agli ioni di litio può essere caricata in ogni momento e la ricarica può essere interrotta in ogni momento senza danni per la batteria (assenza di effetto memory).

1. Aprire il coperchio ④.
2. Premere i pulsanti di sblocco ① e togliere la batteria ② dal suo alloggiamento ③.
3. Collegare il caricabatteria ⑤ ad una presa.
4. Collegare il cavo per la ricarica della batteria ⑥ alla batteria ②.

Quando la spia di carica ④ del caricabatteria lampeggia in verde, la batteria è in carica.

Quando la spia di carica ④ del caricabatteria è illuminata di verde in modo permanente, la batteria è completamente carica (durata della carica, vedi 7. DATI TECNICI).

5. Durante la carica verificare ad intervalli di tempi regolari lo stato della ricarica.
6. Una volta che la batteria ② è completamente carica, toglierla dal caricabatteria ⑤.
7. Staccare il caricabatteria ⑤ dalla presa.

Spia di carica batteria [fig. O3]:

Spia di carica batteria in fase di caricamento:

100 % di carica	Sono accesi ①, ② e ③ (per 60 sec.)
66 – 99 % di carica	Sono accesi ① e ②, mentre ③ lampeggia.
33 – 65 % di carica	① è acceso, ② lampeggia
0 – 32 % di carica	① lampeggia

Spia di carica batteria in fase di funzionamento:

→ Premere il pulsante ① sulla batteria.

La spia di carica della batteria viene visualizzata per 5 secondi.

66 – 99 % di carica	Sono accesi ①, ② e ③
33 – 65 % di carica	Sono accesi ① e ②
11 – 32 % di carica	① è acceso
0 – 10 % di carica	① lampeggia

Posizioni di lavoro:

Il prodotto è dotato di un dispositivo di sicurezza che impedisce l'avvio in posizione di interruzione del lavoro e in posizione di trasporto.

Posizione di lavoro ① ca. 25° – 70° [fig. O4]:

Il rasaerba può essere avviato solo se il manico ① si trova in **posizione di lavoro ①** (ca. 25° – 70°).

Il rasaerba si arresta subito se il manico esce dalla **posizione di lavoro ①**.

Posizione di parcheggio ② ca. 70° – 105° [fig. O4/O5]:

Nella posizione più in alto, il manico ① si trova in **posizione di parcheggio ②**. In questa posizione non è possibile mettere in funzione il rasaerba.

Posizione di trasporto ③ ca. 0° – 25° [fig. O4/O6]:

Il rasaerba può essere trasportato afferrandolo dal manico ① o dall'impugnatura ⑤.

Durante il trasporto, il manico si trova ① in **posizione di trasporto ③**. In questa posizione non è possibile mettere in funzione il rasaerba.

Regolare l'altezza di taglio [fig. O7]:

L'altezza di taglio può essere regolata in 3 posizioni da 30 a 50 mm.

1. Premere la regolazione dell'altezza ⑩ in direzione della rotella e impostare la regolazione dell'altezza ⑩ sulla posizione desiderata.
2. Fare ingranare la regolazione dell'altezza ⑩ nella posizione desiderata.

Avvio del rasaerba [fig. O1/O8]:

 **PERICOLO! Lesione corporea!**
Se il prodotto non si ferma quando si lascia la leva di avvio sussiste un pericolo di lesione!

→ Non bypassare i dispositivi di sicurezza o l'interruttore.
 Non fissare, ad esempio, la leva di avvio sull'impugnatura.

Avvio:

Il prodotto è dotato di un dispositivo di sicurezza a due interruttori (chiave di sicurezza con blocco di accensione) che impediscono l'avvio involontario del prodotto.

1. Aprire il coperchio ④.
2. Inserire la batteria ② nel suo alloggiamento ③ finché la si sente scattare.

3. Inserire la chiave di sicurezza ⑥ nell'impugnatura e girarla in posizione ⑦.
4. Premere il blocco di accensione ⑦ con una mano e tirare la leva di avvio ⑧ con l'altra mano.
Il rasaerba si avvia.
5. Rilasciare il blocco di accensione ⑦.

Arresto:

1. Rilasciare la leva di avvio ⑧.
A questo punto il rasaerba si blocca.
2. Girare la chiave di sicurezza ⑥ nella posizione ⑧ e toglierla.

Consigli per l'utilizzo del rasaerba:

Per avere un giardino curato e ottimizzare la resa di taglio, si consiglia di rasarlo regolarmente, se possibile una volta a settimana. Se viene rasato regolarmente, il prato diviene più folto.

Dopo una lunga pausa (vacanze) rasare inizialmente in una direzione utilizzando l'altezza di taglio maggiore e quindi in modo trasversale all'altezza da taglio desiderata.

Se possibile rasare il prato solo quando è asciutto. Quando l'erba è umida il taglio sarà irregolare.

Prestazioni di taglio e ricarica della batteria:

La superficie prativa per ciascuna ricarica della batteria dipende da diversi fattori quali umidità, densità di semina e altezza di taglio. Per un utilizzo ottimale della superficie si raccomanda di non accendere e spegnere il rasaerba troppo spesso, dal momento che in questo modo si riduce la durata della batteria. Le prestazioni di taglio per ciascuna ricarica possono essere sfruttate al meglio mediante una maggiore altezza di taglio e una rasatura frequente.

Mulching:

La lama speciale assicura ottimi risultati di taglio e di mulching. I fili d'erba non vengono solo tagliati bensì anche sminuzzati e lasciati cadere sul terreno per impedire che il giardino possa seccarsi. L'erba tagliata funge da concimante naturale, per cui non serve raccoglierla.

Per un risultato di mulching ottimale, tagliare 1/3 dell'altezza dell'erba (ad es. da 60 mm a 40 mm).

Per ottenere una superficie massima di 50 m² le condizioni devono essere ideali.

4. MANUTENZIONE



PERICOLO! Lesione corporea!

Pericolo di procurarsi ferite da taglio nel caso in cui il prodotto parta involontariamente.

→ Attendere fino a quando la lama si è bloccata, togliere la chiave di sicurezza e infilarsi i guanti prima di mantenere il prodotto.

Pulizia del rasaerba:



PERICOLO! Lesione corporea!

Pericolo di lesioni e rischio di danni al prodotto.

→ Non pulire il prodotto con acqua o getti d'acqua (in particolare ad alta pressione).

→ Non pulire con prodotti chimici, inclusi benzina o solventi. Alcuni possono distruggere le parti in plastica.

Pulire la parte sottostante del rasaerba [fig. M1]:

La parte sottostante del rasaerba è più facilmente pulibile immediatamente dopo la rasatura.

1. Facendo attenzione appoggiare il rasaerba su un lato.
2. Pulire la parte inferiore e la lama ⑨ con una spazzola e con il raschietto in dotazione ⑩ (non utilizzare oggetti appuntiti).

Pulire la parte superiore del rasaerba:

→ Pulire la parte superiore con un panno umido.

Come pulire batteria e caricabatterie:

Assicurarsi che la superficie ed i contatti del caricabatteria e dell'alloggiamento della batteria siano sempre puliti ed asciutti prima di collegare il caricabatteria.

Non utilizzare acqua corrente.

→ Con un panno morbido e asciutto pulire i contatti e le parti in plastica.

5. CONSERVAZIONE

Messa fuori servizio [fig. S1]:

Il prodotto deve essere conservato in modo non accessibile ai bambini.

1. Girare la chiave di sicurezza nella posizione  e toglierla.
2. Togliere la batteria.
3. Caricare la batteria.
4. Pulire il rasoerba, quindi la batteria e il caricabatterie (vedi 4. MANUTENZIONE).
5. Per il minimo ingombro si può appendere il rasoerba dal manico nel **porta attrezzi GARDENA art. 3501/3503**. (Non appendere il rasoerba dall'impugnatura.)
6. Conservare il rasoerba, la batteria ed il caricabatterie in luogo secco, chiuso e al riparo dal gelo.

Smaltimento:

(ai sensi della direttiva 2012/19/UE)

Il prodotto non può essere smaltito insieme ai normali rifiuti domestici. Deve essere smaltito in base alle prescrizioni ambientali localmente applicabili.



IMPORTANTE!

→ Smaltire il prodotto nel o tramite il punto di raccolta locale per il riciclaggio.

Smaltimento della batteria:

La batteria GARDENA contiene celle agli ioni di litio che, al termine della propria durata, devono essere smaltite separatamente dai normali rifiuti domestici.



Li-ion

IMPORTANTE!

→ Smaltire le batterie nel o tramite il punto di raccolta locale per il riciclaggio.

1. Scaricare completamente le cellule agli ioni di litio (rivolgersi all'Assistenza Clienti GARDENA).
2. Mettere in sicurezza le cellule agli ioni di litio da cortocircuiti.
3. Smaltire le cellule agli ioni di litio in modo appropriato.

6. ELIMINAZIONE DEI GUASTI



PERICOLO! Lesione corporea!

Pericolo di procurarsi ferite da taglio nel caso in cui il prodotto parta involontariamente.

→ Attendere fino a quando la lama si è bloccata, togliere la chiave di sicurezza e infilarsi i guanti prima di eliminare i guasti del prodotto.

Sostituzione della lama:



PERICOLO! Lesione corporea!

Nel caso in cui la lama sia danneggiata, piegata, in posizione di squilibrio o con bordi taglienti incrinati sussiste il pericolo di procurarsi lesioni.



→ Non utilizzare il rasoerba con lama danneggiata o piegata, in posizione di squilibrio o con bordi taglienti incrinati.
→ Non riaffilare la lama.

Le parti di ricambio GARDENA sono disponibili presso il rivenditore GARDENA di fiducia ovvero presso l'Assistenza Clienti GARDENA.



Utilizzare solamente lame originali GARDENA:

- GARDENA Lama di ricambio art. 4105.

→ Far sostituire la lama da parte dell'Assistenza Clienti GARDENA o da parte di un rivenditore GARDENA autorizzato.

Problema	Possibile causa	Rimedio
Il rasoerba non parte	La chiave di sicurezza non è girata in posizione  .	→ Girare la chiave di sicurezza in posizione  .
	La batteria non è inserita completamente nel suo alloggiamento.	→ Inserire la batteria completamente nel suo alloggiamento finché la si sente scattare in posizione.
	La batteria è scarica.	→ Caricare la batteria.

Problema	Possibile causa	Rimedio
Il rasoerba non parte	Il motore è bloccato.	→ Eliminare l'ostacolo. Riavviare.
Il motore è bloccato e causa un rumore	Il motore è bloccato.	→ Eliminare l'ostacolo. Riavviare.
	L'altezza di taglio è troppo bassa.	→ Alzare l'altezza di taglio.
Forti rumore, il rasoerba sbatte	Le viti del motore, del dispositivo di fissaggio o dell'alloggiamento del rasoerba sono allentate.	→ Far serrare le viti da parte dell'Assistenza Clienti GARDENA o da parte di un rivenditore GARDENA autorizzato.
Il rasoerba si muove in modo non circolare o vibra molto fortemente	La lama è danneggiata/ usurata o il suo supporto è allentato.	→ Far affilare o sostituire la lama da parte dell'Assistenza Clienti GARDENA o da parte di un rivenditore GARDENA autorizzato.
	La lama è molto sporca.	→ Pulire il rasoerba (vedi 4. MANUTENZIONE). Se, in questo modo, il problema non viene eliminato, rivolgersi all'Assistenza Clienti GARDENA.
Il prato non è ben tagliato	La lama è usurata o danneggiata.	→ Fare sostituire la lama dall'Assistenza Clienti GARDENA.
	L'altezza di taglio è troppo bassa.	→ Alzare l'altezza di taglio.
Il LED di comunicazione guasti  nella batteria lampeggia [fig. 03]	Batteria sovraccaricata.	→ Lasciare raffreddare la batteria e riavviare il rasoerba.
	Sottotensione.	→ Caricare la batteria.
	La temperatura della batteria è al di fuori dell'intervallo consentito.	→ Utilizzare la batteria solo in presenza di temperature ambientali comprese tra 0 °C e 40 °C.
Il LED di comunicazione guasti  nella batteria è acceso [fig. 03]	Errore batteria/ batteria difettosa.	→ Se non è possibile resettare la batteria collegandola al caricabatteria, contattare l'Assistenza Clienti GARDENA.

La spia di carica  sul caricabatteria non è accesa [fig. T1]	Caricabatterie o cavo per la ricarica non correttamente collegati.	→ Collegare il caricabatteria e il cavo per la ricarica in modo corretto.
La spia di carica  sul carica-batteria lampeggia in rosso [fig. T1]	La temperatura della batteria è al di fuori dell'intervallo consentito.	→ Utilizzare la batteria solo in presenza di temperature ambientali comprese tra 0 °C e 40 °C.



NOTA: rivolgersi, in presenza di altri problemi, all'Assistenza Clienti GARDENA di competenza. Le riparazioni possono essere eseguite solamente dall'Assistenza Clienti GARDENA così come da rivenditori specializzati che sono autorizzati da GARDENA.

7. DATI TECNICI

Rasoerba a batteria	Unità	Valore (art. 5023)
Numero di giri della lama	g/min	6000
Larghezza	cm	22
Regolazione dell'altezza di taglio (3 posizioni)	mm	30 – 50
Peso (senza batteria)	kg	4,2
Livello di pressione sonora $L_{pa}^{(1)}$ Incertezza k_{pa}	dB (A)	64 1,5
Livello di emissione sonora $L_{wa}^{(2)}$ misurata / garantita Incertezza k_{wa}		84 / 86 1,5
Oscillazione mano braccio $a_{vhw}^{(1)}$	m/s^2	< 2,5

Procedura di misurazione secondo: ¹⁾ EN 60335-2-77 ²⁾ RL 2000/14/EC



NOTA: il valore di emissione delle vibrazioni fornito è stato misurato in base a una procedura di verifica normata e può essere utilizzato per un confronto tra apparecchi elettrici. Questo valore può essere utilizzato anche per la valutazione provvisoria dell'esposizione. Il valore di emissione delle vibrazioni può variare durante l'utilizzo effettivo dell'apparecchio elettrico.

Sistema a batteria BLi-18	Unità	Valore (art. 9839)
Tensione batteria	V (DC)	18
Capacità della batteria	Ah	2,6
Numero di celle (ioni di litio)		5
Tempo di ricarica della batteria 80%/100% (ca.)	h	3,5 / 5

Batterie di sistema GARDENA BLi-18 adatte: art. 9839/9865/9866

Caricabatterie 18 V	Unità	Valore (art. 9825-00.630.00)
Corrente di rete	V (AC)	100 – 240
Frequenza di rete	Hz	50 – 60
Potenza nominale	W	16
Tensione di uscita	V (DC)	21
Corrente di uscita max.	mA	600

Caricabatteria GARDENA da 18 V adatti: art. 8832/8833

8. ACCESSORI

Batteria sostitutiva BLi-18 GARDENA	Batteria per durate ulteriori o per la sostituzione.	art. 9839
Caricabatterie 18 V GARDENA	Per caricare la GARDENA Batteria BLi-18.	art. 8833
Caricabatterie rapido GARDENA da 18 V	Per caricare rapidamente la batteria GARDENA BLi-18.	art. 8832
Lama di ricambio GARDENA	Ricambio di lame smussate.	art. 4105
Porta attrezzi GARDENA	Per conservare il rasaerba con il minimo ingombro.	art. 3501/3503

9. SERVIZIO/GARANZIA

Servizio:

Prendere contatto all'indirizzo sul retro.

Dichiarazione di garanzia:

In caso di reclami in garanzia, all'utente non viene addebitato alcun importo per i servizi forniti.

GARDENA Manufacturing GmbH, per tutti i nuovi prodotti originali GARDENA, fornisce una garanzia di 2 anni che decorre dal primo acquisto presso il rivenditore, se i prodotti sono stati impiegati esclusivamente per l'uso privato. La presente garanzia del produttore non si applica a prodotti acquistati sul mercato secondario. Tale garanzia fa riferimento ai difetti essenziali del prodotto che sono da ricondurre, in modo provato, a carenze del materiale o di fabbricazione. La garanzia verrà espletata mediante la fornitura di un prodotto sostitutivo completamente funzionale o la riparazione del prodotto difettoso da inviare gratuitamente a GARDENA; ci riserviamo il diritto di scegliere tra le seguenti opzioni. Questo servizio è soggetto alle seguenti disposizioni:

- Il prodotto è stato usato per lo scopo previsto secondo le indicazioni contenute nelle istruzioni di funzionamento.
- L'acquirente o altre persone non hanno provato ad aprire o a riparare il prodotto.
- Per il funzionamento del prodotto sono stati utilizzati solo ricambi e parti usurate originali GARDENA.
- Esibizione della ricevuta di acquisto.

Restano escluse dalla garanzia l'usura normale di parti e componenti (ad esempio su lame, elementi di fissaggio di lame, turbine, lampadine, cinghie trapezoidali e dentate, giranti, filtri d'aria, candele di accensione), modifiche estetiche nonché parti usurate e materiali di consumo.

La presente garanzia del produttore è limitata alla fornitura di ricambi e alla riparazione secondo le condizioni sopra riportate. La garanzia del produttore non giustifica altri diritti nei nostri confronti, in quanto produttore, ad esempio al risarcimento danni. La presente garanzia del produttore **non** intacca ovviamente i diritti alla prestazione di garanzia esistenti, per legge e contratto, nei confronti del rivenditore/venditore.

La garanzia del produttore è soggetta al diritto della Repubblica Federale di Germania.

In caso di garanzia si prega di inviare il prodotto difettoso, con affrancatura sufficiente, assieme a una copia della ricevuta di acquisto e una descrizione dell'errore, all'indirizzo del servizio di assistenza GARDENA.

Parti usurate:

La lama e le ruote sono parti che si possono usurare e quindi escluse dalla garanzia.

Deutschland / Germany

GARDENA
Manufacturing GmbH
Central Service
Hans-Lorenser-Straße 40
D-89079 Ulm
Produktfragen:
(+49) 731 490-123
Reparaturen:
(+49) 731 490-290
service@gardena.com

Albania

COBALT Sh.p.k.
Rr. Siri Kodra
1000 Tirana

Argentina

Husqvarna Argentina S.A.
Av.del Libertador 5954 –
Piso 11 – Torre B
(C1428ARP) Buenos Aires
Phone: (+54) 11 5194 5000
info.gardena@
ar.husqvarna.com

Armenia

Garden Land Ltd.
61 Tigran Mets
0005 Yerevan

Australia

Husqvarna Australia Pty. Ltd.
Locked Bag 5
Central Coast BC
NSW 2252
Phone: (+61) (0) 2 4352 7400
customer.service@
husqvarna.com.au

Austria / Österreich

Husqvarna Austria GmbH
Industriezeile 36
4010 Linz
Tel.: (+43) 732 77 01 01-485
service.gardena@
husqvarnagroup.com

Azerbaijan

Firm Progress
a. Aliyev Str. 26A
1052 Baku

Belgium

Husqvarna België nv/sa
Gardena Division
Rue Eglise Van Ophem 111
1180 Uccle / Ukkel
Tel.: (+32) 2 720 92 12
info@gardena.be

Bosnia / Herzegovina

SILK TRADE d.o.o.
Industrijska zona Bukva bb
74260 Tešanj

Brazil

Husqvarna do Brasil Ltda
Av. Francisco Matarazzo,
1400 – 19º andar
São Paulo – SP
CEP: 05001-903
Tel: 0800-112252
marketing.br.husqvarna@
husqvarna.com.br

Bulgaria

AGROLAND България АД
бул. 8 Декември, №13
Офис 5
1700 Студентски гр д
София
Тел.: (+359) 2466 69 10
info@agroland.eu

Canada / USA

GARDENA Canada Ltd.
100 Summerlea Road
Brampton, Ontario L6T 4X3
Phone: (+1) 905 792 9330
info@gardenacanada.com

Chile

Maquinarias Agroforestales
Ltda. (Maga Ltda.)
Santiago, Chile
Avda. Chesterton
8355 comuna Las Condes
Phone: (+56) 2 202 4417
Dalton@maga.cl
Zipcode: 7560330

China

Husqvarna (Shanghai)
Management Co., Ltd.
富世华 (上海) 管理有限公司
3F, Benq Square B,
No207, Song Hong Rd.,
Chang Ning District,
Shanghai, PRC. 200335
上海市长宁区淞虹路207号明
基广场B座3楼, 邮编: 200335

Colombia

Husqvarna Colombia S.A.
Calle 18 No. 68 D-31, zona
Industrial de Montevideo
Bogotá, Cundinamarca
Tel. 571 2922700 ext. 105
jairo.salazar@
husqvarna.com.co

Costa Rica

Compania Exim
Euroiberoamericana S.A.
Los Colegios, Moravia,
200 metros al Sur del Colegio
Saint Francis – San José
Phone: (+506) 297 68 83
exim_euro@racsa.co.cr

Croatia

Husqvarna Austria GmbH
Industriezeile 36
4010 Linz
Tel.: (+43) 732 77 01 01-485
service.gardena@
husqvarnagroup.com

Cyprus

Med Marketing
17 Digeni Akrita Ave
P.O. Box 27017
1641 Nicosia

Czech Republic

Husqvarna Česko s.r.o.
Türkova 2319/5b
149 00 Praha 4 – Chodov
Bezplatná infolinka:
800 100 425
servis@cz.husqvarna.com

Denmark

GARDENA DANMARK
Lejrvej 19, st.
3500 Værløse
Tlf.: (+45) 7026 4770
husqvarna@husqvarna.dk
www.gardena.com/dk

Dominican Republic

BOSQUESA, S.R.L
Carretera Santiago Licey
Km. 5 ½
Esquina Copal II.
Santiago
Dominican Republic
Phone: (+809) 736-0333
joserbosquesa@claro.net.do

Ecuador

Husqvarna Ecuador S.A.
Arupos E1-181 y 10 de
Agosto Quito, Pichincha
Tel. (+593) 22800739
francisco.jacome@
husqvarna.com.ec

Estonia

Husqvarna Eesti OÜ
Valdeku 132
EE-11216 Tallinn
info@gardena.ee

Finland

Oy Husqvarna Ab
Gardena Division
Lautatarhankatu 8 B/PL 3
00581 HELSINKI
www.gardena.fi

France

Husqvarna France
9/11 Allée des pierres mayettes
92635 Gennevilliers Cedex
France
http://www.gardena.com/fr
N° AZUR: 0 810 00 78 23
(Prix d'un appel local)

Georgia

Transporter LLC
8/57 Beliashvili street
0159 Tbilisi, Georgia
Phone: (+995) 322 14 71 71

Great Britain

Husqvarna UK Ltd
Preston Road
Aycliffe Industrial Park
Newton Aycliffe
County Durham
DL5 6UP
info.gardena@
husqvarna.co.uk

Greece

Π. ΠΑΠΑΔΟΠΟΥΛΟΣ ΑΕΒΕ
Λεωφ. Αθηνών 92
Αθήνα
T.K.104 42
Ελλάδα
Τηλ. (+30) 210 5193 100
info@papadopoulos.com.gr

Hungary

Husqvarna Magyarország Kft.
Ezred u. 1-3
1044 Budapest
Telefon: (+36) 1 251-4161
vevoszolgalat.husqvarna@
husqvarna.hu

Iceland

Ö. Johnson & Kaaber
Tunguhalsi 1
110 Reykjavik
ooj@ojk.is

Ireland

Husqvarna UK Ltd
Preston Road
Aycliffe Industrial Park
Newton Aycliffe
County Durham
DL5 6UP
info.gardena@
husqvarna.co.uk

Italy

Husqvarna Italia S.p.A.
Via Santa Vecchia 15
23868 VALMADRERA (LC)
Phone: (+39) 0341.203.111
assistenza.italia@
it.husqvarna.com

Japan

KAUICHI Co. Ltd.
Sumitomo Realty &
Development Kojimachi
BLDG., 8F
5-1 Nibanncyo
Chiyoda-ku
Tokyo 102-0084
Phone: (+81) 33 264 4721
m_ishihara@kaku-ichi.co.jp

Kazakhstan

LAMED Ltd.
155/1, Tazhibayevoy Str.
050060 Almaty
IP Schmidt
Abayavenue 3B
110 005 Kostanay

Korea

Kyung Jin Trading CO.,LTD.
107-4, SunDuk Bld.,
YangJae-dong,
Seocho-gu,
Seoul, (zipcode: 137-891)
Phone: (+82) (0)2 574-6300

Kyrgyzstan

Alye Maki
av. Moladaya Guardir J 3
720014
Bishkek

Latvia

Husqvarna Latvija SIA
Ulbrokas 19A
LV-1021 Riga
info@gardena.lv

Lithuania

UAB Husqvarna Lietuva
Ateities pl. 77C
LT-52104 Kaunas
info@gardena.lt

Luxembourg

Magasins Jules Neuberg
39, rue Jacques Stas
Luxembourg-Gasperich 2549
Case Postale No. 12
Luxembourg 2010
Phone: (+352) 40 14 01
api@neuberg.lu

Mexico

AFOSA
Av. Lopez Mateos Sur # 5019
Col. La Calma 45070
Zapopan, Jalisco
Mexico
Phone: (+52) 33 3818-3434
icornejo@afosa.com.mx

Moldova

Convel S.R.L.
290A Muncesti Str.
2002 Chisinau

Netherlands

Husqvarna Nederland B.V.
GARDENA Division
Postbus 50131
1305 AC ALMERE
Phone: (+31) 36 521 00 10
info@gardena.nl

Neth. Antilles

Jonka Enterprises N.V.
Sta. Rosa Weg 196
P.O. Box 8200
Curaçao
Phone: (+599) 9 767 66 55
pgm@jonka.com

New Zealand

Husqvarna New Zealand Ltd.
PO Box 76-437
Manukau City 2241
Phone: (+64) (0) 9 9202410
support.nz@husqvarna.co.nz

Norway

Husqvarna Norge AS
Gardena Division
Trøskenveien 36
1708 Sarpsborg
info@gardena.no

Peru

Husqvarna Perú S.A.
Jr. Ramón Cárcamo 710
Lima 1
Tel: (+51) 1 3320400 ext. 416
juan.remuzgo@
husqvarna.com

Poland

Husqvarna
Poland Spółka z o.o.
ul. Wysockiego 15 b
03-371 Warszawa
Phone: (+48) 22 330 96 00
gardena@husqvarna.com.pl

Portugal

Husqvarna Portugal, SA
Lagoa - Albarraque
2635 - 595 Rio de Mouro
Tel.: (+351) 21 922 85 30
Fax : (+351) 21 922 85 36
info@gardena.pt

Romania

Madex International Srl
Soseaua Odaii 117-123,
RO 013603 București, S 1
Phone: (+40) 21 352.76.03
madex@ines.ro

Russia / Россия

ООО „Хускв рн “
141400, Московск я обл.,
г. Химки,
улиц Ленингр дск я,
вл дение 39, стр.6
Бизнес Центр
„Химки Бизнес П рк“,
помещение ОВ02_04
http://www.gardena.ru

Serbia

Domel d.o.o.
Autoput za Novi Sad bb
11273 Belgrade
Phone: (+381) 1 18 48 88 12
miroslav.jejina@domel.rs

Singapore

Hy-Ray PRIVATE LIMITED
40 Jalan Pemimpin
#02-08 Tat Ann Building
Singapore 577185
Phone: (+65) 6253 2277
shiyiyng@hyray.com.sg

Slovak Republic

Husqvarna Česko s.r.o.
Türkova 2319/5b
149 00 Praha 4 – Chodov
Bezplatná infolinka:
800 154 044
servis@sk.husqvarna.com

Slovenia

Husqvarna Austria GmbH
Industriezeile 36
4010 Linz
Tel.: (+43) 732 77 01 01-485
service.gardena@
husqvarnagroup.com

South Africa

Husqvarna
South Africa (Pty) Ltd
Postnet Suite 250
Private Bag X6,
Cascades, 3202
South Africa
Phone: (+27) 33 846 9700
info@gardena.co.za

Spain

Husqvarna España S.A.
Calle de Rivas nº 10
28052 Madrid
Phone: (+34) 91 708 05 00
atencioncliente@gardena.es

Suriname

Agrofix n.v.
Verlengde Hogestraat #22
Phone: (+597) 472426
agrofix@sr.net
Pobox : 2006
Paramaribo
Suriname – South America

Sweden

Husqvarna AB
Gardena Division
S-561 82 Huskvarna
gardenaorder@husqvarna.se

Switzerland / Schweiz

Husqvarna Schweiz AG
Consumer Products
Industriestrasse 10
5506 Mägenwil
Phone: (+41) (0) 62 887 37 90
info@gardena.ch

Turkey

Dost Bahçe Diş Ticaret
Mümesillik A.Ş
Yunus Mah. Adil Sok. No:3
Ic Kapi No: 1 Kartal
34873 Istanbul
Phone: (+90) 216 38 93 939
info@dostbahce.com.tr

Ukraine / Україна

ТОВ «Хускв рн Укр ін »
вул. В сільківськ , 34,
офіс 204-г
03022, м. Київ
Тел. (+38) 044 498 39 02
info@gardena.ua

Uruguay

FELI SA
Entre Ríos 1083 CP 11800
Montevideo – Uruguay
Tel: (+598) 22 03 18 44
info@felisa.com.uy

Venezuela

Corporación Casa y Jardín C.A.
Av. Caroní, Edif. Trezmen, PB.
Colinas de Bello Monte.
1050 Caracas.
Tlf: (+58) 212 992 33 22
info@casayjardin.net.ve

5023-20.960.01/0919

© GARDENA
Manufacturing GmbH
D-89070 Ulm
http://www.gardena.com