

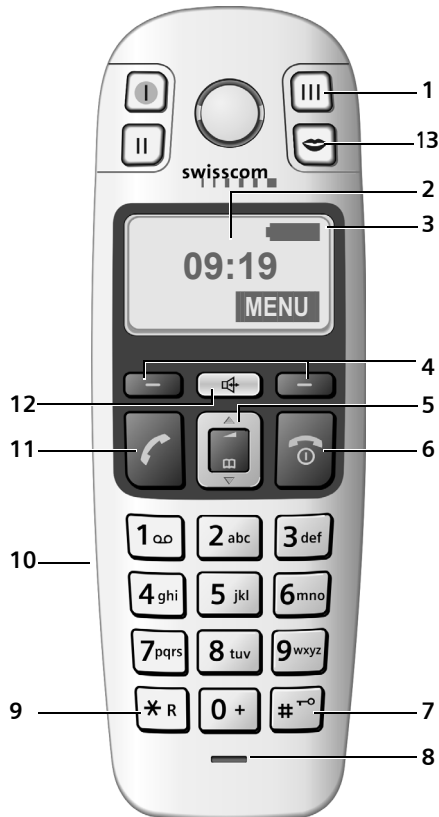





Handapparat Aton CL103
Combiné Aton CL103
Telefono portatile Aton CL103
Bedienungsanleitung
Mode d'emploi
Manuale di istruzioni

Breve descrizione del portatile

Breve descrizione del portatile

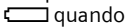

- 1 **Tasti a chiamata diretta** (da I fino a III)
- 2 **Display** in stand-by (esempio)
- 3 **Livello di carica delle batterie**
 (da 1/3 fino a completamente cariche)
 quando lampeggia: indica che le batterie stanno per esaurirsi
 quando lampeggia: le batterie sono in fase di carica
- 4 **Tasti funzione** (pag. 9)
- 5 **Tasto di navigazione** (pag. 9)
- 6 **Tasto di fine chiamata, accensione/ spegnimento**
 Termina la chiamata, annulla la funzione, torna al livello precedente del menu (premere brevemente), torna in stand-by (premere a lungo), accende/spegne il portatile (premere a lungo in stand-by)
- 7 **Tasto cancelletto**
 Blocca/sblocca la tastiera (premere a lungo in stand-by, pag. 8)
 Inserisce una pausa (premere a lungo durante la selezione)
 Alterna tra scrittura con lettere maiuscole, minuscole e cifre (pag. 19)
- 8 **Microfono**
- 9 **Tasto R**
 Flash (premere a lungo)
- 10 **Presca per auricolare**
- 11 **Tasto impegno linea**
 Risponde ad una chiamata, avvia la selezione
- 12 **Tasto viva voce**
 Commuta tra ricevitore (conversazione normale) e viva voce;
 se è acceso: il viva voce è attivo;
 se lampeggia: segnala una chiamata in arrivo
- 13 **Tasto Voice Portal** (portale vocale)

Indice

Indice

Breve descrizione del portatile ..	1	Appendice	16
Avvertenze di sicurezza	3	Simboli e procedure utilizzati	16
Aton CL103 –		Cura	16
non soltanto per telefonare	4	Contatto con liquidi	16
Primi passi	4	Domande e risposte	16
Contenuto della confezione	4	Garanzia/Manutenzione/Riparazione/	
Mettere in funzione il portatile	4	Omologazione	17
Telefonare	8	Riparazioni/Manutenzione	17
Telefonare sulla linea esterna/		Dati tecnici	18
Terminare una chiamata	8	Scrivere e modificare il testo	19
Rispondere ad una chiamata	8	Indice analitico	20
Viva voce	8	Accessori	22
Funzionamento del portatile	8	Installazione del supporto	
Accendere/spegnere il portatile	8	di ricarica	22
Bloccare/sbloccare la tastiera	8		
Tasto di navigazione	9		
Tasti funzione	9		
Tornare in stand-by	9		
Guida ai menu	10		
Correzione di inserimenti errati	10		
Utilizzare la rubrica telefonica,			
i tasti a chiamata diretta			
e le altre liste	10		
Rubrica telefonica	10		
Tasti a chiamata diretta	12		
Lista dei numeri selezionati	12		
Richiamare le liste messaggi con i tasti			
funzione	13		
Impostare il portatile	13		
Modificare la lingua del display	13		
Sfondi	13		
Risposta automatica	13		
Modificare il volume di conversazione	14		
Modificare la suoneria	14		
Toni di avviso	14		
Utilizzare il portatile come sveglia ...	15		
Ripristinare i parametri iniziali			
del portatile	15		

Avvertenze di sicurezza

Attenzione:

Prima di utilizzare il telefono, leggere attentamente il manuale di istruzioni e le avvertenze di sicurezza.

Riassumere il contenuto del presente manuale ai propri figli informandoli dei possibili pericoli che può comportare l'utilizzo del telefono.



Utilizzare soltanto **le batterie ricaricabili dello stesso modello consigliate** (pag. 18)! È rigidamente vietato l'uso di batterie comuni (non ricaricabili) poiché non essendo compatibili con l'apparato il loro utilizzo potrebbe diventare pericoloso.



Inserire le batterie ricaricabili rispettandone la polarità e utilizzarle secondo quanto prescritto nelle presenti istruzioni per l'uso (nell'alloggiamento delle batterie sono presenti le indicazioni con polarità e direzione di posizionamento, pag. 4).



L'apparecchio potrebbe interferire con apparecchiature elettromedicali. Osservare quindi le indicazioni presenti nell'ambiente in cui ci si trova (per es. ambulatori, ospedali, ecc).



Si raccomanda di non tenere la parte posteriore del telefono vicino all'orecchio quando suona o se è stata attivata la funzione viva voce poiché in talune circostanze, ad esempio con volume alto, potrebbe causare danni gravi e permanenti all'udito.



Non collocare l'apparato in locali con elevata umidità come il bagno o nella doccia. Il portatile non è protetto dagli spruzzi d'acqua (pag. 16).



Non utilizzare il telefono in ambienti dove sussistano rischi di esplosione (per es. luoghi di verniciatura).



Nel caso in cui l'Aton CL103 sia ceduto a terzi, allegare anche il manuale d'uso.



Nota concernente il riciclaggio

Questo apparecchio non deve in nessun caso essere eliminato a traverso la spazzatura normale alla fine della propria funzione. Si deve invece portare o ad un punto di vendita oppure ad un punto di smaltimento per apparecchi elettrici e elettronici secondo l'ordinanza concernente la restituzione, la ripresa e lo smaltimento degli apparecchi elettrici ed elettronici (ORSAE).

I materiali sono riutilizzabili secondo la propria denominazione. Con la riutilizzazione, o tutt'altro impiego di questi materiali, contribuite in maniera importante alla protezione dell'ambiente.

Nota:

- ◆ Non tutte le funzioni descritte nelle presenti istruzioni d'uso sono disponibili in tutti i paesi.
- ◆ CLIP (visualizzazione del numero), SMS (brevi messaggi di testo) e "Swisscom Voice Portal" (portale vocale): le funzioni dipendono dall'Operatore di Rete.

Aton CL103 – non soltanto per telefonare

Aton CL103 – non soltanto per telefonare

Il vostro telefono non vi dà solamente la possibilità di memorizzare fino a 100 numeri di telefono (pag. 10) – con il vostro telefono potete anche:

- ◆ Associare ai tasti a chiamata diretta a numeri importanti. Sarà sufficiente tenere premuto il tasto per 2-3 secondi per chiamare il numero (pag. 12).
- ◆ Utilizzare il comodissimo viva voce (pag. 8) per avere le mani libere durante la conversazione.
- ◆ Utilizzare il portatile come sveglia (pag. 15).

Se il vostro portatile è registrato su una base Aton CL103 è disponibile una speciale procedura SOS, vedi il manuale di istruzioni della base CL103.

Buon divertimento con il vostro nuovo telefono!

Primi passi

Contenuto della confezione

La confezione contiene un portatile Aton CL103, due batterie, un coperchio batterie, una clip da cintura, il manuale di istruzioni e un auricolare.

Il supporto di ricarica Aton CL103 costituisce un articolo a parte.

Mettere in funzione il portatile

Per montare il supporto di ricarica a parete, vedere le indicazioni alla fine del presente manuale di istruzioni.

Inserire le batterie e il coperchio

Attenzione:

Utilizzate solo le batterie ricaricabili raccomandate a pag. 18. Non utilizzare mai batterie comuni (non ricaricabili) o di altro tipo, poiché potrebbero essere nocive o pericolose qualora il rivestimento della batteria stessa dovesse danneggiarsi o esplodere. Batterie non certificate potrebbero inoltre causare disturbi di funzionamento o danni al terminale.

- ▶ Inserire le batterie secondo la polarità indicata (vedi rappresentazione schematica).

La polarità è indicata nel vano batterie.

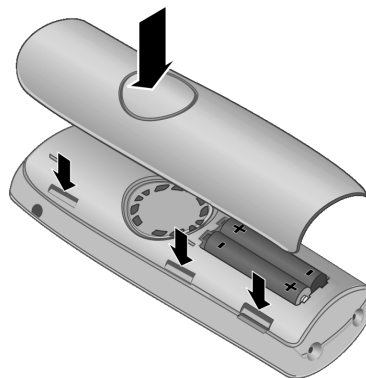

- ▶ Appoggiare il coperchio nelle apposite fessure posizionate lateralmente sul retro del corpo del portatile e spingerlo fino al completo innesto.

Fissare la clip da cintura

Sui lati del portatile all'altezza del display si trovano due piccoli fori per il fissaggio della clip da cintura.

- ▶ Premere la clip da cintura sulla parte posteriore del portatile, in modo che le estremità sporgenti della clip da cintura si innestino completamente nei fori.

La clip è inoltre dotata di due piccoli fori nei quali far passare un cavetto (non in dotazione) che consente di portare il portatile in mano o al collo.

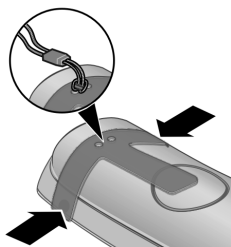

Aprire il coperchio delle batterie

- ▶ Se montata, rimuovere la clip da cintura.
- ▶ Fare leva nella fessura tra il coperchio ed il corpo del portatile stesso sollevando il coperchio.

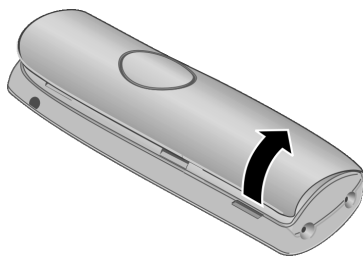

Registrazione

Prima di poter utilizzare il vostro Aton CL103, è necessario registrarlo su una base. Può venire registrato su un massimo di 4 basi. La procedura di registrazione dipende dalla base.

Registrazione automatica del portatile sulla base Aton CL103

Prerequisito: il portatile non è registrato su alcuna base.

La registrazione del portatile sulla base Aton CL103 avviene automaticamente.

- ▶ Collocare il portatile nella base con il **display rivolto in avanti**.

Si sente un tono di conferma.

Il tempo necessario per la registrazione automatica può durare anche fino a 5 minuti. Durante questo intervallo sul display appare **Registraz.**

Il portatile viene assegnato con il numero libero più basso (1-4). Se sono registrati più portatili, sul display sarà visibile anche il numero interno assegnato al portatile, ad es. 2. Questo significa che è stato assegnato l'interno numero 2.

Nota:

- La registrazione automatica avverrà solo qualora non si stia telefonando dalla base su cui si desidera registrare il portatile.
- Premendo un tasto qualsiasi, la registrazione automatica verrà interrotta.
- Se sulla base sono già registrati quattro portatili, ci sono due possibilità:
 - Se il portatile con il numero interno 4 è in stand-by: il portatile da registrare diventa il numero 4. Il precedente portatile con numero 4 viene cancellato.
 - Se il portatile con il numero 4 è in uso: il portatile da registrare non può essere registrato.
- Qualora la registrazione automatica non funzionasse, il portatile dovrà essere registrato manualmente.

Primi passi

Registrazione manuale del portatile sulla base Aton CL103

Per registrare manualmente il portatile è necessario predisporre in modalità di registrazione sia il portatile che la base.

Una volta avvenuta la registrazione, il portatile passa allo stato di stand-by. Se sulla base sono registrati più portatili, dopo la registrazione sul display viene visualizzato il numero interno del portatile, per es. 2.

La procedura di registrazione viene interrotta dopo 60 sec. Se la registrazione non avviene in questo lasso di tempo, è necessario ripetere la procedura.

Sul portatile

MENU → Impostazioni → **OK** → Portatile
→ **OK** → Registra Portatile → **OK** →
Inserire il PIN di sistema della base
(impostazione iniziale: 0000) → **OK**

Sulla base

Premere a lungo (min. 1 sec) il
tasto di Registrazione/Paging.

Registrazione del portatile Aton CL103 su un'altra base a standard GAP

Sul portatile: **MENU** → Impostazioni → **OK**
→ Portatile → **OK** → Registra Portatile
→ **OK** → Inserire il PIN di sistema della
base (impostazione iniziale: 0000) → **OK**

Sulla base: premere il tasto di
Registrazione/Paging sulla base (vedere
comunque le istruzioni d'uso della base).

Mettere in carica le batterie

- ▶ Collegare la spina del supporto di ricarica nella presa di corrente.
- ▶ Collocare il portatile nel supporto di ricarica con il display rivolto in avanti.

Per la carica lasciare il portatile nel supporto. Se il portatile è acceso la carica delle batterie viene indicata sul display in alto a destra con il lampeggiamento del simbolo della batteria . Durante il funzionamento questo simbolo segnala il livello di carica delle batterie (pag. 1).

Primo processo di carica e di scarica delle batterie

La corretta visualizzazione del livello di carica è possibile soltanto se le batterie vengono prima caricate e poi scaricate completamente con l'utilizzo.

- ▶ A tale scopo, lasciare ininterrottamente il portatile nella sede di ricarica fino a che il simbolo della batteria smette di lampeggiare (circa 6 h).
- ▶ Estrarre il portatile dalla sede di ricarica e riporlo soltanto quando le batterie sono completamente scariche.

Nota:

Una volta eseguita la prima carica e scarica, dopo ogni conversazione il portatile può essere sempre riposto nella sede di ricarica.

Avvertenze:

- ◆ Ripetere il procedimento di carica e scarica ogni qualvolta le batterie vengono estratte e reinserte.
- ◆ Durante la carica è normale che le batterie si riscaldino. Ciò non comporta pericoli.
- ◆ Dopo un po' di tempo, la capacità di ricarica delle batterie si riduce a causa dell'usura fisiologica delle batterie stesse.

Nota:

Una spiegazione dei simboli/icone e delle procedure usate in questo manuale si trovano nell'appendice, pag. 16.

Impostare la data e l'ora

MENU → Impostazioni → **OK** → Data / Ora
→ **OK**



Inserire giorno, mese e anno a 6 cifre e premere **OK**. Con  scorrere tra i campi.



Inserire ora e minuti a 4 cifre (per es. 0 7 1 5 per le 7:15) e premere **OK**. Con  scorrere tra i campi.

Quando il telefono è registrato e se sono state impostate la data e l'ora, il display in stand-by appare come illustrato a pag. 1.



Il vostro telefono è pronto per l'uso!



Telefonare

Telefonare

Telefonare sulla linea esterna/ Terminare una chiamata

Le chiamate esterne sono telefonate che si effettuano sulla rete pubblica.

 (Digitare il numero) → .

Il numero viene selezionato. (È anche possibile premere **prima** il tasto  [si sente il tono di selezione] e poi digitare il numero.) Durante la conversazione è possibile impostare il volume del ricevitore con .



Terminare una chiamata/interrompere la selezione:

Premere il tasto di fine chiamata  o porre il portatile nella base o nel supporto di ricarica.

Rispondere ad una chiamata

Una chiamata in arrivo viene segnalata dal portatile in tre modi: il portatile squilla, la chiamata viene visualizzata sul display e il tasto viva voce  lampeggia.



Per rispondere si hanno le seguenti possibilità:

- ▶ Premere il tasto impegno linea .
- ▶ Premere il tasto viva voce .
- ▶ Premere il tasto funzione **Risp.**

Se il portatile si trova nella base e la funzione **Solleva e parla** è attivata (pag. 13), il portatile risponde automaticamente ad una chiamata non appena lo si solleva dalla base.

Se la suoneria disturba e se non si desidera rispondere, premere il tasto funzione **SuonOff**. La suoneria viene disattivata per la chiamata corrente. Fino a quando la chiamata è visualizzata sul display sarà possibile rispondere.

Viva voce

Dopo aver digitato il numero, è possibile telefonare subito in modalità viva voce (il tasto  si illumina). Durante la conversazione premendo il tasto  si può passare alternativamente dalla modalità ricevitore alla modalità viva voce. Con il viva voce attivo impostare il relativo volume con .

Funzionamento del portatile

Accendere/spengere il portatile



Premere **a lungo** il tasto di fine chiamata.

Viene emesso un segnale di conferma.

Bloccare/sbloccare la tastiera



Premere **a lungo** il tasto cancelletto.

Viene emesso un segnale di conferma. Se il blocco tasti è attivato, sul display viene visualizzato il simbolo .

Tasto di navigazione





1 Tasto di navigazione



Di seguito, il lato (sopra o sotto) del tasto di navigazione da premere nella specifica condizione di funzionamento, è evidenziato in nero, per es.:  se deve essere premuto il lato superiore del tasto di navigazione.

Il tasto di navigazione ha diverse funzioni:



In stand-by

-  Aprire la rubrica telefonica.
-  Impostare il volume della suoneria del portatile (pag. 14).



Nelle liste e nei menu

-  /  Scorrere di una riga verso l'alto/il basso.

Nei campi di inserimento

-  /  Spostare il cursore verso sinistra o destra.

Durante una conversazione esterna

-  Aprire la rubrica telefonica.
-  Modificare il volume di conversazione sia in modalità normale che in viva voce.

Tasti funzione

Le funzioni correnti dei tasti vengono indicate nelle righe inferiori del display su sfondo nero. I tasti funzione cambiano significato a seconda delle condizioni di funzionamento.

Esempio:

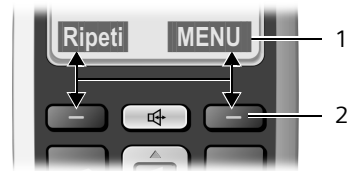

- 1 Impostazioni correnti dei tasti funzione
- 2 Tasti funzione

I tasti del display più importanti sono:

- Indietro** Tornare ad un livello precedente del menu o annullare l'operazione.
- MENU** Aprire il menu principale o un menu dipendente dal contesto.
- OK** Confermare la scelta.
- Canc.** Tasto cancella: cancellare un carattere da destra a sinistra.
- Ripeti** Aprire la lista delle chiamate effettuate (in funzione della base).

Tornare in stand-by

Per tornare in stand-by da un punto qualsiasi del menu: premere **a lungo** il tasto di fine chiamata .

Se non si preme alcun tasto, dopo 2 minuti il display torna **automaticamente** in stand-by.

Le modifiche che non sono state confermate nè salvate premendo **OK** vengono cancellate.

Un esempio di display in stand-by è illustrato a pag. 1.

Utilizzare la rubrica telefonica, i tasti a chiamata diretta e le altre liste

Guida ai menu

Le funzioni del telefono vengono visualizzate mediante il menu costituito da vari livelli.

Menu principale (primo livello di menu)

- Per aprire il menu principale premere, in stand-by, il tasto **MENU**.

Accedere ad una funzione

- Con il tasto di navigazione  scorrere fino alla funzione desiderata e premere il tasto funzione **OK**.

Viene aperto il sottomenu corrispondente (il livello di menu successivo).

Sottomenu

Le funzioni del sottomenu sono visualizzate sotto forma di lista.

Per accedere ad una funzione:

- Con il tasto di navigazione  selezionare la funzione e premere **OK**.

Premendo il tasto di fine chiamata  una volta, **brevemente**, si torna al livello di menu precedente o si interrompe l'operazione.

Tasto "Portale vocale Swisscom"

Premere il tasto a chiamata diretta.

Si viene collegati direttamente al portale vocale di Swisscom.

È possibile modificare la programmazione del numero di accesso.

Nota:

Con questo tasto si viene collegati direttamente al portale vocale di Swisscom, dove è possibile attivare molto facilmente servizi aggiuntivi come la deviazione di chiamata (servizio 21, 61 oppure 67), l'avviso di chiamata (servizio 43) oppure la conferenza a tre tramite comando vocale. Inoltre con comando vocale si ha anche facile accesso alle informazioni attuali negli ambiti dello sport, delle notizie e delle previsioni del tempo.

Correzione di inserimenti errati

- ◆ Mediante il tasto di navigazione  scorrere fino all'immissione errata.
- ◆ Con **Canc.** cancellare il carattere a sinistra del cursore.
- ◆ Inserire i caratteri a sinistra del cursore.
- ◆ Per inserire l'ora e la data, ecc., sovrascrivere il carattere lampeggiante.

Una spiegazione delle simbologie e delle procedure in uso si trova nell'appendice di questo manuale, pag. 16.

Utilizzare la rubrica telefonica, i tasti a chiamata diretta e le altre liste

Sono disponibili la rubrica telefonica, la lista dei numeri selezionati e la lista delle chiamate.

Nella rubrica telefonica è possibile memorizzare fino a 100 voci.

È possibile creare una rubrica telefonica personalizzata per il proprio portatile. La rubrica come pure le voci della stessa possono comunque essere trasferite ad altri portatili (pag. 11).

Rubrica telefonica

Nella **rubrica telefonica** è possibile memorizzare sia i numeri che i rispettivi nomi. Si apre la rubrica telefonica in stand-by con il tasto .



Lunghezza delle voci

Numero: max. 22 cifre



Nome: max. 16 caratteri

Utilizzare la rubrica telefonica, i tasti a chiamata diretta e le altre liste

Salvare il primo numero nella rubrica telefonica

 → Rubr. vuota NuovaVoce? → **OK**
 →  (Inserire il numero) → **OK**
 →  (Inserire il nome) → **OK**



Salvare un numero nella rubrica telefonica

 → **MENU** → Nuova voce → **OK**
 →  (Inserire il numero) → **OK**
 →  (Inserire il nome) → **OK**



Selezionare una voce della rubrica telefonica

 Aprire la rubrica telefonica.

Si hanno le seguenti possibilità:

- ◆ Con  scorrere nella rubrica telefonica fino al nome desiderato.
- ◆ Inserire il primo carattere del nome ed eventualmente scorrere la lista con  fino alla voce desiderata.



Selezionare una voce con la rubrica telefonica

 →  (Selezionare la voce; pag. 11)
 → 

Gestire le voci della rubrica telefonica

È stata selezionata una voce (pag. 11).

Modificare la voce

MENU → Modifica la voce → **OK**
 →  (eventualmente modificare il numero) → **OK**
 →  (eventualmente modificare il nome) → **OK**

Utilizzare altre funzioni

È possibile selezionare le seguenti funzioni con **MENU** → :

Utilizza il numero

Per modificare o completare un numero memorizzato. Quindi selezionare o richiamare altre funzioni con **MENU**.

Visualizza il Numero

Per visualizzare il numero.

Cancella la voce

Per cancellare la voce selezionata.

Trasferisci la voce

Per trasferire singole voci ad un altro portatile (pag. 11).

Cancella la lista

Per cancellare **tutte** le voci della rubrica telefonica.



Trasferisci la rubrica

Per trasferire tutta la rubrica ad un altro portatile (pag. 11).

Trasferire la rubrica ad un altro portatile

Prerequisiti:

- ◆ Il portatile dal quale si inviano i numeri ed il portatile sul quale li si vogliono ricevere sono registrati sulla stessa base.
- ◆ I portatili e la base sono dotati della funzione di invio e ricezione delle voci della rubrica.

 →  (Selezionare la voce; pag. 11)
 → **MENU** → Trasferisci la voce / Trasferisci la rubrica → **OK** →  (Inserire il numero interno del portatile a cui si vuole trasferire il/i numero/i) → **OK**

L'esito positivo del trasferimento viene confermato con un messaggio e con un tono di conferma sul portatile del destinatario.

Utilizzare la rubrica telefonica, i tasti a chiamata diretta e le altre liste

Copiare un numero visualizzato in rubrica

È possibile copiare nella rubrica telefonica i numeri che vengono visualizzati in una lista, per es. la lista delle chiamate o la lista dei numeri selezionati.

Viene visualizzato un numero.

MENU → **Trasferire in Rubrica** → **OK**

▶ Completare la voce (pag. 11).

Tasti a chiamata diretta

Nei 3 **tasti a chiamata diretta liberi** è possibile memorizzare dei numeri di telefono particolarmente importanti, per es. dei numeri di emergenza.

Il numero memorizzato nel tasto a chiamata diretta viene selezionato premendo prima il tasto corrispondente e poi quello di impegno linea .

Per inserire il testo correttamente, fare riferimento alla **tabella dei caratteri** (pag. 11).

Memorizzare/modificare i tasti a chiamata diretta

È possibile associare numeri di telefono esterni ai tasti a chiamata diretta e alla funzione Chiamata interna.

Qualora il vostro portatile venga registrato su una base Aton CL103, è disponibile una speciale procedura SOS (vedi il manuale di istruzioni della base CL103).

MENU → **Impostazioni** → **OK** → **Tasti a Chiam. Diret.** → **OK** → I: <Nessuna voce>
→  Selezionare il tasto a chiamata diretta (da I a III).

Inserire/modificare una voce

È stato scelto uno dei tasti a chiamata diretta.

MENU → **Modifica la voce** → **OK**



Inserire o modificare il numero e premere **OK**.



Inserire o modificare il nome e premere **OK**.

Utilizzare altre funzioni

Con **MENU** →  è possibile scegliere tra le seguenti opzioni:

Cancela la voce

Per cancellare la voce desiderata.

Chiamata collettiva

Premendo il tasto vengono chiamati tutti i portatili interni registrati.

Utilizza il numero

Per modificare o completare un numero memorizzato. Quindi selezionare o richiamare altre funzioni con **MENU**.



Nota:

Quando un numero di telefono della lista dei numeri selezionati o della rubrica viene visualizzato sul display, premendo **a lungo** un tasto a chiamata diretta è possibile assegnare il numero al tasto premuto purchè non ancora occupato.

Lista dei numeri selezionati

Nella lista dei numeri selezionati sono presenti gli ultimi numeri selezionati (max. 22 cifre). Se uno dei numeri è presente nella rubrica telefonica, viene visualizzato il rispettivo nome.

Selezionare dalla lista dei numeri chiamati

Ripeti	Premere il tasto.
	Selezionare la voce.
	Premere il tasto di impegno linea. Il numero viene selezionato.

Gestione delle voci della lista di ripetizione dei numeri selezionati

Ripeti	Premere il tasto.
	Selezionare la voce.
MENU	Premere il tasto funzione.

Con  è possibile selezionare le seguenti opzioni:

Utilizza il numero (come nella rubrica telefonica, pag. 11)

Trasferire in Rubrica (come nella rubrica telefonica, pag. 11)

Cancella la voce (come nella rubrica telefonica, pag. 11)

Cancella la lista (come nella rubrica telefonica, pag. 11)

Richiamare le liste messaggi con i tasti funzione

Con il tasto funzione  si richiamano le liste dei messaggi e la lista delle chiamate perse (a seconda della base).

Non appena in una lista viene inserita una **nuova voce**, si sente un tono di avviso. In stand-by appare un apposito messaggio sul display. Premendo il tasto funzione , è possibile vedere le liste che contengono nuovi messaggi. Se solo una lista contiene nuovi messaggi, questa verrà subito aperta.

È possibile accedere alla lista delle chiamate dal menu.

Impostare il portatile

Il portatile è preimpostato. È possibile personalizzare le impostazioni.



Modificare la lingua del display

È possibile visualizzare sul display il menu in varie lingue.

MENU → Impostazioni → **OK** → Lingua → **OK** →  (Scegliere la lingua desiderata) → **OK**

La lingua in uso è contrassegnata dal simbolo .

Se per sbaglio è stata impostata una lingua incomprensibile:

MENU →   →  (Selezionare la lingua) → **OK**

Sfondi

Se è stata attivata questa funzione quando il portatile si trova in stand-by apparirà come screensaver un grosso orologio digitale.

MENU → Impostazioni → **OK** → Portatile → **OK** → Screensaver → **OK** ( = attivo)

Risposta automatica

Se è stata attivata questa funzione per rispondere ad una chiamata è sufficiente sollevare il portatile dalla sede di ricarica senza dover premere il tasto di impegno linea .

MENU → Impostazioni → **OK** → Portatile → **OK** → Solleva e parla → **OK** ( = attivo)

Impostare il portatile

Modificare il volume di conversazione

È possibile impostare il volume del viva voce e del ricevitore su cinque livelli (1–5; per es. volume 2 =).

MENU → Imposta Audio → **OK** → Volume del ricevitore / Volume in viva voce → **OK**



Impostare il volume e premere **OK**.

Per impostare il volume durante una chiamata:



Premere il tasto di navigazione.



Impostare il volume e premere **OK**.

Modificare la suoneria

◆ Volume:

È possibile scegliere tra cinque livelli di volume (1–5; per es. volume 2 =) e „Off“ (volume 0 =).

◆ Melodie:

Lista delle suonerie memorizzate. Le prime 3 melodie sono suonerie tradizionali.

È possibile impostare suonerie diverse per distinguere tra le seguenti funzioni:

- ◆ **Chiamate esterne:** per chiamate esterne
- ◆ **Chiamate interne:** per chiamate interne
- ◆ **Sveglia:** per la sveglia

Impostare il volume della suoneria

Il volume è identico per tutti i tipi di suonerie.

MENU → Imposta Audio → **OK** → Volume suoneria → **OK** → (Impostare il volume) → **OK**

Oppure in stand-by:



Premere **brevemente** → (Impostare il volume) → **OK**

Impostare la melodia della suoneria

Impostare la melodia in base al tipo di chiamata: esterna, interna o per la sveglia.

MENU → Imposta Audio → **OK** → Scegli la melodia → **OK** → Chiamate esterne / Chiamate interne / Sveglia → **OK** → (Scegliere la melodia) → **OK** (= attiva)

Toni di avviso

Il portatile indica acusticamente diverse attività e situazioni. I seguenti toni di avviso possono essere attivati o disattivati in modo indipendente.

◆ TONI DI AVVISO:

- **Acustica tasti:** ogni pressione di tasto viene confermata.
- **Tono di conferma** (sequenza crescente): al termine dell’inserimento/impostazione, quando si ripone il portatile nella sede di ricarica e quando arriva una voce nella lista delle chiamate.
- **Tono di errore** (sequenza decrescente): in caso di errori.
- **Tono di fine menu:** sfogliando, quando si arriva alla fine di un menu.

◆ **Batteria scarica:** quando le batterie devono essere ricaricate.

Il tono di conferma previsto per quando si ripone il portatile nella base non può essere disattivato.

Attivare/disattivare i toni di avviso

MENU → Imposta Audio → **OK** → TONI di avviso → **OK** (= attiva)

Impostare il tono di batteria scarica

MENU → Imposta Audio → **OK** → Batteria scarica → **OK** → Attiva / Disattiva / Solo se in uso → **OK** (= attiva)

Il tono di batteria scarica viene attivato o disattivato oppure viene emesso solo durante la conversazione.

Utilizzare il portatile come sveglia

Attivare/disattivare la sveglia

Prerequisito:

è stata impostata l'ora (vedi pag. 7).

MENU → Sveglia → **OK** → Attiva la sveglia → **OK** (☑ = attiva)

Attivando la sveglia si apre automaticamente il menu per impostarne l'ora.

Se la sveglia è attiva, sul display viene visualizzata l'ora a cui è impostata la sveglia ed accanto il simbolo ☒.

Impostare la sveglia

MENU → Sveglia → **OK** → Imposta l'orario → **OK** → Inserire l'ora e i minuti a cui si desidera far suonare la sveglia → **OK**

Quando suona la sveglia...

Dopo aver premuto il tasto funzione **Off** o un qualsiasi altro tasto, la sveglia viene disattivata per 24 ore.

Se non si preme nessun tasto, la sveglia si disattiva dopo un minuto.

Ripristinare i parametri iniziali del portatile

È possibile resettare (riportare nelle condizioni di fabbrica) eventuali impostazioni e modifiche. Le voci della rubrica, della lista delle chiamate e la registrazione del portatile sulla base vengono mantenuti.

MENU → Impostazioni → **OK** → Portatile → **OK** → Reset Portatile? → **OK**

Con **☒** si interrompe la procedura di ripristino.

Appendice

Appendice

Simboli e procedure utilizzati

Nel seguente manuale viene utilizzata la simbologia e le procedure di seguito descritte.



Digitare cifre o lettere.



Le funzioni selezionabili vengono rappresentate nelle righe inferiori del display su sfondo nero. Premere il corrispondente tasto funzione per attivare la funzione.



Premere il tasto di navigazione verso l'alto o il basso: scorrere verso l'alto/il basso.

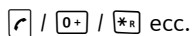

Premere il tasto raffigurato sul portatile.

Chiamate esterne / Chiamate interne (es.)

Selezionare una delle opzioni (**Chiamate esterne** oppure **Chiamate interne**) dalla lista e premere **OK**.

MENU → **Imposta Audio** → **OK** → **Scegli la melodia (es.)** → **OK**

Premere **MENU**. Con selezionare **Imposta Audio** e premere **OK**. Con selezionare **Scegli la melodia** e premere **OK**.

Cura

- ▶ Pulire l'apparato con un panno **umido** (senza solvente) o antistatico.

Non utilizzare in **nessun** caso un panno asciutto poichè si potrebbero generare cariche elettrostatiche dannose per l'apparato.

Contatto con liquidi

Qualora il portatile fosse venuto a contatto con liquidi:

- ▶ **Spegnerlo e togliere subito le batterie.**
- ▶ Lasciar defluire il liquido dal portatile.
- ▶ Asciugare tutte le parti con un panno e conservare il portatile **per almeno 72 ore** con il vano batterie aperto e la tastiera rivolta verso il basso in un luogo caldo e asciutto (non metterlo assolutamente in forno, sia esso a microonde, a gas o di qualsiasi altro tipo).
- ▶ **Riaccendere il portatile solo quando sarà asciutto.**

Una volta asciugato completamente, in molti casi sarà possibile rimettere in funzione il portatile.

Domande e risposte

Non sempre un'anomalia è indice di un difetto del telefono. A volte, può essere sufficiente staccare per un breve intervallo la fonte di alimentazione della stazione fissa (scollegare/collegare l'alimentatore) oppure estrarre gli accumulatori del portatile e inserirli di nuovo. Le seguenti indicazioni possono essere di aiuto nel caso di guasti specifici.

Importante: Eventuali problemi o guasti possono essere eliminati soltanto portando l'intero apparecchio (stazione fissa, portatile e cavo di collegamento) al proprio rivenditore.

Il display non visualizza nulla.

1. Il portatile non è acceso.
 - ▶ Premere **a lungo** il tasto di fine chiamata .
2. Le batterie sono scariche.
 - ▶ Caricare o sostituire le batterie (pag. 4).

Il portatile non reagisce premendo i tasti.

Il blocco tastiera è attivo.

- ▶ Premere **a lungo** il tasto cancelletto  (pag. 8).

Sul display appare Registraz..

1. Il portatile è fuori dall'area di copertura della base.
 - ▶ Avvicinarsi con il portatile alla base.
2. La base non è accesa.
 - ▶ Controllare che il connettore di alimentazione della base sia ben inserito.

Il portatile non squilla.

La suoneria è disattivata.

- ▶ Attivare la suoneria (pag. 14).

Si sente un tono di errore durante l'inserimento

(sequenza decrescente).

L'azione non è andata a buon fine o l'inserimento è errato.

- ▶ Ripetere la procedura.
Se le indicazioni sul display non sono sufficienti leggere le istruzioni d'uso.

Garanzia/Manutenzione/ Riparazione/Omologazione

Garanzia

La durata della garanzia è di 2 anni dalla data risultante dalla ricevuta d'acquisto.

Per avere diritto alla garanzia l'acquirente dovrà inviare insieme all'apparecchio da riparare la cartolina compilata (presente sull'ultima pagina di copertina), completa di timbro del rivenditore, data di acquisto e firma.

La garanzia non si applica in caso di danno provocato da incuria, uso o installazione non conformi alle istruzioni fornite, usura o danni causati da interventi di persone non autorizzate. La garanzia non riguarda i materiali soggetti ad usure e neanche quelle carenze che regiducano il valore o l'utilizzabilità dell'apparecchio solo in modo trascurabile. In caso di problemi con l'apparecchio, vi preghiamo di rivolgervi al vostro rivenditore.

Riparazioni/Manutenzione

Apparecchi in affitto

Se il vostro telefono non funziona correttamente, rivolgetevi al servizio di assistenza (Numero di telefono 175).

Le riparazioni* e l'intervento sono gratuiti.

Entro il periodo di garanzia, le riparazioni vengono effettuate gratuitamente secondo le condizioni stabilite sul certificato di garanzia.

Se si dovesse rendere necessaria un riparazione, l'apparecchio deve essere riportato al punto di vendita.

Interpellando il servizio di pronto intervento (anche durante il periodo di garanzia*), l'intervento viene addebitato (importo forfettario a copertura del viaggio e del tempo). Scaduto il periodo di garanzia, verranno addebitati anche i costi della riparazione.

Accumulatori

Gli accumulatori sono considerati materiali di consumo e non sono coperti dalle prestazioni di garanzia. Gli accumulatori difettosi non vengono sostituiti gratuitamente, sia nel caso di apparecchi affittati che di apparecchi acquistati.

* Sono esclusi i danni dei particolari soggetti ad usura (cavi, targhette, accumulatori ecc.) e danni causati da manomissione o dal trattamento non conforme (cadute, penetrazione di liquidi ecc.)

Appendice

Informazioni

Per informazioni di carattere generale riguardanti p. es. i prodotti, i servizi ecc., vi preghiamo di rivolgervi al servizio informazioni del vostro punto vendita Swisscom (numero di telefono gratuito 0800 800 800).

Concessione

Questo prodotto è stato progettato per l'uso in Svizzera sulla linea telefonica analogica.

Le particolarità specifiche del Paese sono state tenute in considerazione.

In caso di domande a causa delle differenze nelle reti telefoniche pubbliche rivolgersi al proprio rivenditore o Operatore di Rete.

Con la presente Swisscom dichiara che il prodotto soddisfa tutti i requisiti di base e le altre disposizioni pertinenti della direttiva 1999/5/EC.

CE 0682

È possibile richiedere copia integrale della dichiarazione di conformità al sito web www.swisscom.com alla rubrica "Online Shop", Telefoni, Dichiarazioni di conformità oppure può essere richiesta al seguente indirizzo:

Swisscom Fixnet AG

RES - Voice

Customer Premises Equipments (CPE)

3050 Bern

Dati tecnici

Batterie raccomandate

(Condizione valida al momento della stampa delle istruzioni per l'uso)

Nickel-Metall-Hydrid (NiMH):

- ◆ Sanyo Twicell 650
- ◆ Sanyo Twicell 700
- ◆ Sanyo NiMH 800
- ◆ Panasonic 700 mAh „for DECT“
- ◆ GP 700mAh
- ◆ GP 850mAh
- ◆ Yuasa Technology AAA Phone 700
- ◆ Yuasa Technology AAA 800
- ◆ VARTA Phone Power AAA 700mAh

Il portatile viene fornito con due batterie scelte tra quelle raccomandate.

Autonomia/tempi di ricarica del portatile

Le seguenti indicazioni si riferiscono a batterie con una capacità di 650mAh.

Autonomia in attesa	circa 160 ore (7 giorni)
Autonomia in conversazione	circa 18 ore
Tempo di ricarica	circa 6 ore





I tempi indicati di autonomia e ricarica sono reali solo se si utilizza un modello tra quelle raccomandate.

Dati tecnici

Standard DECT	supportato
Standard GAP	supportato
Portata	fino a 250 m all'aperto, fino a 40 m in ambienti chiusi
Alimentazione base	230 V ~/50 Hz
Condizioni ambientali di funzionamento	da +5 °C a +45 °C; da 20 % a 75 % di umidità relativa

Scrivere e modificare il testo

Per creare un testo valgono le seguenti regole:

- ◆ Il cursore viene mosso con  .
- ◆ I caratteri vengono inseriti a sinistra del cursore.
- ◆ Premere **brevemente** il tasto cancelletto , per passare dalla modalità „Abc” a „123”, da „123” a „abc”, da „abc” a „Abc” (Abc vuol dire: prima lettera scritta in maiuscolo, tutte le altre in minuscolo). Premere il tasto cancelletto  **prima** di inserire i caratteri.
- ◆ Premere **3 volte** il tasto cancelletto : per i caratteri assegnati al tasto cancelletto. Tenendo ancora premuto il tasto si scorre tra i caratteri speciali del tasto #. Rilasciare il tasto quando si arriva al carattere desiderato.
- ◆ Per le voci della rubrica, la prima lettera del nome viene scritta automaticamente maiuscola, quelle successive minuscole.

Elaborare il testo

Se un tasto viene premuto **a lungo**, i caratteri corrispondenti vengono visualizzati nell'ultima riga del display ed evidenziati uno dopo l'altro. Quando il tasto viene rilasciato, il carattere evidenziato viene inserito nel campo di inserimento. Per inserire i caratteri speciali, vedi pag. 19.

Sul display viene indicato se è impostata la scrittura a caratteri maiuscoli, minuscoli o in numeri. Nell'ultima riga di testo viene visualizzato „abc -> Abc”, „Abc -> 123” oppure „123 -> abc”.

Posizione delle voci in rubrica





Le voci nella rubrica sono in ordine alfabetico. Spazi e cifre hanno la priorità. La sequenza è la seguente:

1. Spazio (qui rappresentato con )
2. Cifre (0-9)
3. Lettere (in ordine alfabetico)
4. Caratteri restanti

Per evitare che un nome venga disposto in ordine alfabetico inserire uno spazio o un numero prima del nome. Questa voce verrà inserita all'inizio della rubrica. I nomi preceduti da un asterisco vengono inseriti in fondo alla rubrica.

Inserire i caratteri speciali

Scrittura standard

				
	*)	**)	.	*
1x	Spazio	Spazio	.	* Abc -> 123
2x	1		,	/ 123 -> abc
3x	£	1	?	(#
4x	\$	€	!) @
5x	¥	£	0	< \
6x	□	\$	+	= &
7x		¥	-	> §
8x		□	:	%
9x			¿	
10x			i	
11x			"	
12x			'	
13x			;	
14x			_	

*) Rubrica e altre liste

***) Durante la scrittura di un SMS

Indice analitico

Indice analitico**A**

Accensione (tasto)	1
Acustica tasti	14
Anomalie ed errori	16
Apparecchiature mediche	3
Attivare	
blocco tasti	8
risposta automatica	13
toni di avviso	14
Autonomia portatile	18

B

Batterie	
caricare	6, 7
inserire	4
raccomandate	18
simbolo	7
tono batteria scarica	14
visualizzazione livello di carica	1, 6
Blocco tasti	8

C

Cancellare caratteri	10
Caratteri	
cancellare	19
speciali	19
Carica (batterie)	6
Cercare in rubrica	11
Chiamata	
esterna	8
rispondere	8
Contenuto della confezione	4
Correzione inserimenti errati	10
Cura telefono	16

D

Data (impostare)	7
Dati tecnici	18

Disattivare	
blocco tasti	8
risposta automatica	13
toni di avviso	14

Display

impostare	13
in stand-by	1
modificare lingua del display	13
Domande e risposte	16

F

Flash	1
-----------------	---

I**Impostare**

data/ora	7
melodia (suoneria)	14
sveglia	15
volume ricevitore	14
volume suoneria	14
volume viva voce	14

L

Liquidi	16
Lista numeri selezionati	12
Livello di carica (batterie)	1

M**Menu**

guida ai menu	10
tono di fine menu	14
tornare in stand-by	9

Modificare

suoneria	14
testo	19
volume di conversazione	14

N

Navigazione (tasto)	9
Note di sicurezza	3
Numero	
copiare in rubrica	12
salvare in rubrica	11

O

Ora (impostare)7

P

Portatile

accendere/spengere8

autonomia/tempi di ricarica18

contatto con liquidi16

impostazioni personali13

lingua del display13

mettere in funzione4

ripristinare parametri iniziali15

toni di avviso14

tornare in stand-by9

volume di conversazione14

Posizione voci in rubrica19

Presenza per auricolare1

R

Registrazione portatile5

Richiamare liste13

Ripristinare parametri iniziali portatile . 15

Risposta automatica8, 13

Rubrica

aprire9

posizione voci19

salvare il primo numero11

salvare una voce11

selezionare una voce11

trasferire ad altro portatile11

Rubrica telefonica10

S

Screensaver13

Scrivere testo (SMS)19

Selezionare

dalla lista numeri selezionati13

voce con la rubrica11

Sfondi13

SMS (scrivere/modificare)19

Spegnimento (tasto)1

Stand-by (display)1, 9

Suoneria

impostare melodia14

impostare volume9

modificare14

Sveglia15

T

Tasti a chiamata diretta 12

Tasti funzione 1, 9

Tasto

a chiamata diretta 12

accensione/spengimento 1

blocco tasti 8

cannello 1, 8

di fine chiamata 1, 8, 9

di navigazione 1, 9

funzione 1, 9

impegno linea 1

messaggi 13

R 1

viva voce 1

Telefonare

rispondere ad una chiamata 8

sulla linea esterna 8

Tempi di ricarica (portatile) 18

Toni di avviso 14

Tono

batteria scarica 14

di avviso 14

di conferma 14

di errore 14

Trasferire

rubrica ad altro portatile 11

V

Visualizzazione livello di carica 7

Viva voce

funzione 8

tasto 1

volume 14

Volume

conversazione 14

modificare 9

ricevitore 14

suoneria 14

viva voce 14

Accessori

Accessori

Stazione di ricarica Aton CL103

(alimentatore incluso)



È possibile acquistare tutti gli accessori e le batterie nei negozi specializzati o nei Swisscom.Shop.

Utilizzando accessori originali vi garantirete il mantenimento dei requisiti qualitativi del prodotto, un uso affidabile dello stesso e la certezza della rispondenza a tutte le importantissime norme europee sulla sicurezza della salute (emissioni elettromagnetiche, ecc).

Installazione del supporto di ricarica

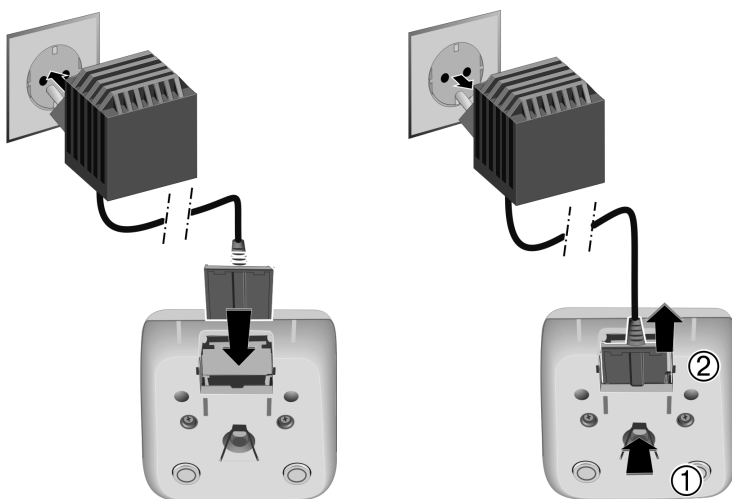
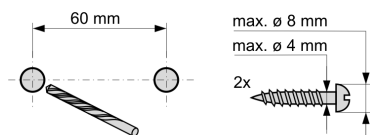

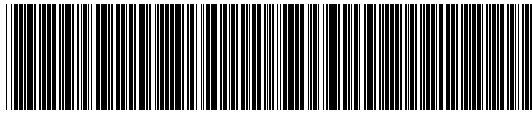

A31008-M1853-F151-1-2X19

de, fr, it 25/06 FX-RES-V-CPE A31008-M1853-F151-1-2X19

Diese Bedienungsanleitung besteht zu 100% aus Recycling-Papier.

Ce mode d'emploi a été imprimé sur papier 100 % recyclé.

Il manuale d'istruzioni è stampato su carta riciclata al 100%.