

DAB 44 V1\_08-12



**DAB 44**

**Stereo DAB+/UKW-Portable  
mit CD, USB**

**DAB+**

**Bedienungsanleitung**

---

## Das Vorwort

Diese Bedienungsanleitung hilft Ihnen beim

- bestimmungsgemäßen und
- sicheren

Gebrauch Ihres DAB-Radio-CD-Spielers, im folgenden Anlage oder Gerät genannt.

## Die Zielgruppe dieser Bedienungsanleitung

Die Bedienungsanleitung richtet sich an jede Person, die das Gerät

- aufstellt,
- bedient,
- reinigt
- oder entsorgt.



### Vorsicht!

Entfernen Sie die Transportsicherung aus dem Disk-Fach, bevor Sie das Gerät in Betrieb nehmen.

## Die Gestaltungsmerkmale dieser Bedienungsanleitung

Verschiedene Elemente der Bedienungsanleitung sind mit festgelegten Gestaltungsmerkmalen versehen. So können Sie leicht feststellen, ob es sich um

normalen Text,

- Aufzählungen oder

➔ Handlungsschritte

handelt.

### Reset-Hinweis:

In seltenen Fällen kann es passieren, dass die Software des Gerätes „einfriert“ und das Gerät nicht mehr auf eine Bedienung reagiert.

In diesem Falle gehen Sie bitte wie folgt vor:

- Gerät ausschalten
- Netzstecker aus der Steckdose ziehen
- Kurze Zeit warten
- Netzstecker in Steckdose stecken
- Gerät einschalten.

Der Systemspeicher wird zurückgesetzt und das Gerät ist wieder betriebsbereit.



## Inhaltsverzeichnis

<b>Geräteübersicht</b> .....	<b>4</b>	Wie Sie die Displaybeleuchtung einstellen .....	20
<b>Hinweise zur Handhabung</b> .....	<b>6</b>	Wie Sie die Uhrzeit manuell einstellen .....	20
Sicherheitshinweise .....	6	<b>Wie Sie das UKW-Radio bedienen</b> .....	<b>21</b>
<b>Die Beschreibung des Gerätes</b> .....	<b>11</b>	Wie Sie einen UKW/FM-Sender einstellen .....	21
Der Lieferumfang .....	11	Wie Sie UKW-Sender speichern .....	21
Die besonderen Eigenschaften des Gerätes .....	11	Wie Sie Displayanzeigen aufrufen .....	22
<b>Wie Sie das Gerät zum Betrieb vorbereiten</b> .....	<b>12</b>	Wie Sie Mono/Stereo einstellen .....	22
Wie Sie den Empfang verbessern .....	12	<b>Weitere Funktionen</b> .....	<b>23</b>
Wie Sie die Batterien einlegen .....	12	Wie Sie das Gerät auf Werkseinstellung zurücksetzen .	23
Wie Sie das Netzteil anschließen .....	13	Wie Sie Softwareversion finden .....	23
Wie Sie allgemeine Geräte-Funktionen bedienen.....	14	<b>Wie Sie den CD-Player bedienen</b> .....	<b>24</b>
Wie Sie das Gerät ein-/ausschalten .....	14	Allgemeine Hinweise zu CDs/MP3-CDs .....	24
Wie Sie die Quelle einstellen .....	15	Allgemeine Hinweise zu CDs.....	24
Wie Sie die Lautstärke einstellen .....	15	Welche Discs Sie verwenden können .....	25
Wie Sie die Uhrzeit einstellen .....	15	Wie Sie Discs einlegen.....	25
<b>Die DAB-Funktion</b> .....	<b>16</b>	Wie Sie Discs entnehmen .....	26
Was ist DAB+ .....	16	Wie Sie eine Disc wiedergeben .....	26
<b>Wie Sie das DAB-Radio bedienen</b> .....	<b>17</b>	Wie Sie Titel einstellen .....	26
Wie Sie einen Suchlauf durchführen .....	17	Wie Sie Displayanzeigen aufrufen .....	27
Wie Sie DAB-Sender speichern .....	17	Wie Sie die Wiederholungsfunktion nutzen.....	27
Manuelle Sendersuche.....	18	Wie Sie die Programmierungsfunktion nutzen .....	28
Wie Sie die Software-Version darstellen .....	18	<b>Wie Sie die USB-Funktion bedienen</b> .....	<b>29</b>
Wie Sie Informationen einblenden .....	18	Speichermedium einsetzen .....	29
Wie Sie die Datenkompression DRC einstellen .....	19	<b>Wie Sie das Gerät reinigen</b> .....	<b>30</b>
Wie Sie die SLEEP-Funktion benutzen.....	19	<b>Wie Sie Fehler beseitigen</b> .....	<b>31</b>
Wie Sie den Equalizer einstellen.....	19	<b>Technische Daten</b> .....	<b>34</b>
		<b>Entsorgungshinweise</b> .....	<b>35</b>

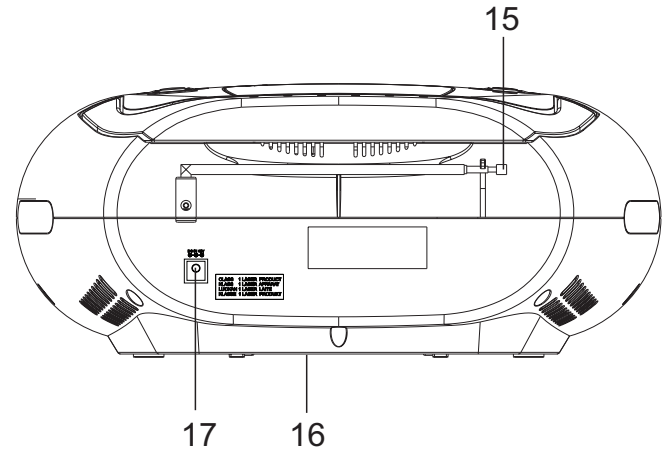
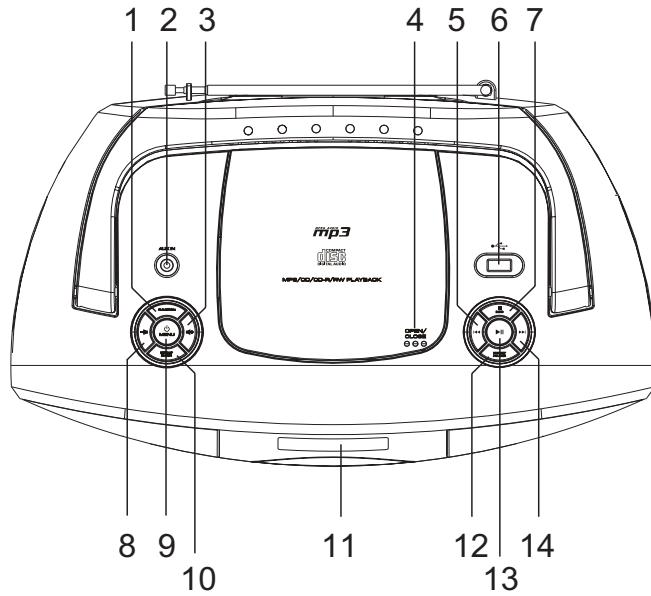
# Geräteübersicht



-		Tragegriff
1	FUNCTION	Betriebsartwahlschalter DAB / FM / CD / USB / AUX
2	AUX IN	Anschluss externe Quelle, 3,5 mm Klinke
3, 8		Lautstärketasten: +: lauter, -: leiser
4	OPEN/CLOSE	CD-Fach öffnen, schließen
5		CD/MP3/USB: Titelwahl, Suchlauf rückwärts; Radio: TUNING DAB: Sender wählen TUNING UKW: Sendersuche In Menüs navigieren
6	USB	USB-Anschluss
7	 INFO	CD/MP3/USB: Wiedergabe stoppen; Radio/CD/MP3/USB: Infos anzeigen
9	 MENU	Einschalten: Taste drücken Ausschalten: Taste drücken und halten Menü aufrufen: Taste drücken
10	REPEAT ENTER	REPEAT-Funktion, CD/MP3/USB/SD: Programmierung Titelwiedergabe Eingaben bestätigen

11		Display: CD/MP3/USB, Radio: Frequenzanzeige
12	PRESET FOLDER	Radio: Speicherplatz wählen Programmierte Sender PRESETS MP3-CD/USB: Albumwahl
13		CD/MP3/USB: Wiedergabe starten, Pause Radio: Suchlauf starten
14		CD/MP3/USB: Titelwahl, Suchlauf vorwärts Radio: TUNING DAB: Sender wählen TUNING UKW: Sendersuche In Menüs navigieren
15		DAB/UKW-Teleskopantenne
16		Batteriefach (Unterseite)
17	DC 12V 	Anschlussbuchse Netzteil
-		Typenschild (Rückseite)

## Hinweise zur Handhabung

Lesen Sie bitte alle Sicherheitshinweise sorgfältig durch und bewahren Sie diese für spätere Fragen auf.

Befolgen Sie immer alle Warnungen und Hinweise in dieser Bedienungsanleitung und auf der Rückseite des Gerätes.



### Sicherheitshinweise

#### Vorsicht im Umgang mit dem Netzadapter!

- Verwenden Sie nur das mitgelieferte Netzteil.
- Das Gerät darf nur an eine Netzspannung von 100-240 V~, 50/60 Hz angeschlossen werden. Versuchen Sie niemals, das Gerät mit einer anderen Spannung zu betreiben.
- Der Netzstecker darf erst angeschlossen werden, nachdem die Installation vorschriftsmäßig beendet ist.
- Wenn das Netzkabel defekt ist bzw. wenn das Gerät sonstige Schäden aufweist, darf es nicht in Betrieb genommen werden.
- Beim Abziehen des Netzteils von der Steckdose am Stecker ziehen - nicht am Kabel.
- Um Feuergefahr und die Gefahr eines elektrischen Schlages zu vermeiden, setzen Sie das Gerät weder Regen noch sonstiger Feuchtigkeit aus.
- Nehmen Sie das Gerät nicht in der Nähe von Badewannen, Swimmingpools oder spritzendem Wasser in Betrieb.

- Stellen Sie keine Behälter mit Flüssigkeit, z.B. Blumenvasen, auf das Gerät. Diese könnten umfallen, und die auslaufende Flüssigkeit kann zu erheblicher Beschädigung bzw. zum Risiko eines elektrischen Schlages führen.
- Sollten Fremdkörper oder Flüssigkeit in das Gerät gelangen, ziehen Sie sofort den Netzstecker aus der Steckdose. Lassen Sie das Gerät von qualifiziertem Fachpersonal überprüfen, bevor Sie es wieder in Betrieb nehmen. Andernfalls besteht die Gefahr eines elektrischen Schlags.
- Öffnen Sie nicht das Gehäuse. Andernfalls besteht die Gefahr eines elektrischen Schlags.
- Versuchen Sie niemals ein defektes Gerät selbst zu reparieren. Wenden Sie sich immer an eine unserer Kundendienststellen.
- Öffnen Sie das Gerät auf keinen Fall – dies darf nur der Fachmann.
- Fremdkörper, z.B. Nadeln, Münzen, etc., dürfen nicht in das Innere des Gerätes fallen.
- Es dürfen keine offenen Brandquellen, wie z.B. brennende Kerzen auf das Gerät gestellt werden.
- Lassen Sie Kinder niemals unbeaufsichtigt dieses Gerät benutzen.
- Überlassen Sie Wartungsarbeiten stets qualifiziertem Fachpersonal. Andernfalls gefährden Sie sich und andere.

- Die Anschlusskontakte auf der Geräterückseite nicht mit metallischen Gegenständen oder den Fingern berühren. Die Folge können Kurzschlüsse sein.
- Ziehen Sie den Stecker des Netzteils aus der Steckdose, falls Sie das Gerät über einen längeren Zeitraum nicht benutzen. Ziehen Sie nur am Netzstecker.
- Hören Sie Musik nicht mit großer Lautstärke. Dies kann zu bleibenden Gehörschäden führen.
- Nehmen Sie keine Veränderungen am System oder am Zubehör vor. Nicht autorisierte Veränderungen können die Sicherheit, die Erfüllung von Richtlinien und die Systemleistung beeinträchtigen.
- Vermeiden Sie Gefahren durch Brände oder elektrische Schläge, indem Sie Steckdosen, Verlängerungskabel und integrierte Gerätesteckdosen nicht überlasten.
- Verwenden Sie eine korrekte Stromquelle – Schließen Sie das Produkt an eine ordnungsgemäße Stromquelle an, wie in der Bedienungsanleitung beschrieben bzw. wie am Produkt ausgewiesen.
- Dieses Gerät ist nicht dafür bestimmt, durch Personen (einschließlich Kinder) mit eingeschränkten physischen, sensorischen oder geistigen Fähigkeiten oder mangels Erfahrung und/oder mangels Wissen benutzt zu werden, es sei denn, sie werden durch eine für ihre Sicherheit

zuständige Person beaufsichtigt oder erhalten von ihr Anweisungen, wie das Gerät zu benutzen ist.

- Kinder müssen beaufsichtigt werden, um sicherzustellen, dass sie nicht mit dem Gerät spielen.
- Es ist verboten Umbauten am Gerät vorzunehmen.
- Beschädigte Geräte bzw. beschädigte Zubehörteile dürfen nicht mehr verwendet werden.

### Hinweis:

- Das Etikett mit der Produktbezeichnung befindet sich auf der Rückseite des Geräts.
- Dieses Produkt ist nicht zum Einsatz im Freien geeignet. Verwenden Sie es nur innerhalb von Gebäuden und nicht in Campingfahrzeugen, auf Booten oder in ähnlichen Umgebungen.
- Der CD-Player verwendet einen unsichtbaren Laserstrahl. Dieser kann Ihre Augen bei falscher Handhabung verletzen. Schauen Sie niemals in das geöffnete CD-Fach.
- Dieses Gerät wurde als Laser-Gerät der Klasse 1 (CLASS 1 LASER) eingestuft. Der entsprechende Aufkleber (CLASS 1 LASER PRODUCT) befindet sich auf der Rückseite des Gerätes.



## Umgang mit Batterien

- Achten Sie darauf, dass Batterien nicht in die Hände von Kindern gelangen. Kinder könnten Batterien in den Mund nehmen und verschlucken. Dies kann zu ernsthaften Gesundheitsschäden führen. In diesem Fall sofort einen Arzt aufsuchen!
- Normale Batterien dürfen nicht geladen, erhitzt oder ins offene Feuer geworfen werden (**Explosionsgefahr!**).
- Bei falsch eingelegter Batterie besteht **Explosionsgefahr!**
- Wechseln Sie schwächer werdende Batterien rechtzeitig aus.
- Wechseln Sie immer alle Batterien gleichzeitig aus und verwenden Sie Batterien des gleichen Typs.
- Versuchen Sie nicht, die Batterie wiederaufzuladen, auseinander zu nehmen, auf eine Temperatur von über 100°C zu erhitzen oder zu verbrennen.
- Entsorgen Sie verbrauchte Batterien sofort. Ersetzen Sie Batterien nur durch Batterien des richtigen Typs und der richtigen Modellnummer.

## Vorsicht!

- Ausgelaufene oder beschädigte Batterien können bei Berührung mit der Haut Verätzungen verursachen. Benutzen Sie in diesem Fall geeignete Schutzhandschuhe. Reinigen Sie das Batteriefach mit einem trockenen Tuch.

## Wichtiger Hinweis zur Entsorgung:

Batterien können Giftstoffe enthalten, die die Gesundheit und die Umwelt schädigen. Das Produkt enthält Batterien, die der Europäischen Richtlinie 2006/66/EG unterliegen. Diese dürfen nicht mit dem normalen Hausmüll entsorgt werden. Bitte informieren Sie sich über die örtlichen Bestimmungen zu gesonderten Entsorgung von Batterien, da durch die korrekte Entsorgung Umwelt und Menschen vor möglichen negativen Folgen geschützt werden.

Dieses Zeichen finden Sie auf schadstoffhaltigen Batterien:





## Aufstellen des Gerätes

- Stellen Sie das Gerät auf einen festen, sicheren und horizontalen Untergrund. Sorgen Sie für gute Belüftung.
- Stellen Sie das Gerät nicht auf weiche Oberflächen wie Teppiche, Decken oder in der Nähe von Gardinen und Wandbehängen auf. Die Lüftungsöffnungen könnten verdeckt werden. Die notwendige Luftzirkulation kann dadurch unterbrochen werden. Dies könnte möglicherweise zu einem Gerätebrand führen.
- Die Lüftungsschlitze müssen stets frei bleiben. Sie dürfen nicht durch Gardinen, Decken oder Zeitungen verdeckt werden
- Stellen Sie das Gerät nicht in der Nähe von Wärmequellen wie Heizkörpern auf. Vermeiden Sie direkte Sonneneinstrahlungen und Orte mit außergewöhnlich viel Staub.
- Beachten Sie, dass die Gerätefüße u.U. farbige Abdrücke auf bestimmten Möbeloberflächen hinterlassen könnten. Verwenden Sie einen Schutz zwischen Ihren Möbeln und dem Gerät.
- Der Standort darf nicht in Räumen mit hoher Luftfeuchtigkeit, z.B. Küche oder Sauna, gewählt werden, da Niederschläge von Kondenswasser zur Beschädigung des Gerätes führen können.
- Das Gerät ist für die Verwendung in trockener Umgebung und in gemäßigttem Klima vorgesehen und darf nicht Tropf- oder Spritzwasser ausgesetzt werden.
- Sie dürfen das Gerät nur in waagerechter Position betreiben.
- Halten Sie das Gerät von Geräten fern, die starke Magnetfelder erzeugen.
- Bei Verwendung von Energiesparlampen in unmittelbarer Nähe kann ggf. die Funktion des Gerätes beeinträchtigt werden.
- Stellen Sie keine schweren Gegenstände auf das Gerät.
- Wenn Sie das Gerät von einer kalten in eine warme Umgebung bringen, kann sich im Inneren des Gerätes Feuchtigkeit niederschlagen. Warten Sie in diesem Fall etwa eine Stunde, bevor Sie es in Betrieb nehmen.
- Stellen Sie sicher, dass das Netzkabel oder der Stecker immer leicht zugänglich sind, sodass Sie das Gerät schnell von der Stromversorgung trennen können! Verlegen Sie das Netzkabel so, dass niemand darüber stolpern kann.
- Die Steckdose sollte möglichst nah am Gerät sein.
- Zur Netzverbindung Netzstecker vollständig in die Steckdose stecken.

- Verwenden Sie einen geeigneten, leicht zugänglichen Netzanschluss und vermeiden Sie die Verwendung von Mehrfachsteckdosen!
- Netzteil bzw. Stecker nicht mit nassen Händen anfassen, Gefahr eines elektrischen Schlages!
- Bei Störungen oder Rauch- und Geruchsbildung aus dem Gehäuse sofort Netzstecker aus der Steckdose ziehen!
- Ziehen Sie vor Ausbruch eines Gewitters den Netzstecker aus der Steckdose.
- Wenn das Gerät längere Zeit nicht benutzt wird, z.B. vor Antritt einer längeren Reise, ziehen Sie den Netzstecker aus der Steckdose.
- **Netzbetrieb:** Entnehmen Sie ggf. die Batterien, um diese zu schonen und das Gerät gegen auslaufende Batteriesäure zu schützen!

## Bestimmungsgemäßer Gebrauch

Dieses Gerät ist nur zum Gebrauch in geschlossenen Räumen zum Radio hören bestimmt. Eine andere oder darüber hinausgehende Benutzung gilt als nicht bestimmungsgemäß.

- Dies ist ein Gerät der Unterhaltungselektronik. Es darf nur zu privaten, und nicht zu industriellen und kommerziellen Zwecken verwendet werden.

## Die Beschreibung des Gerätes

### Der Lieferumfang

Bitte stellen Sie sicher, dass alle nachfolgend aufgeführten Zubehörteile vorhanden sind:

- Gerät,
- Stecker-Netzteil, 12 V, 2,0 A,
- diese Bedienungsanleitung.

### Die besonderen Eigenschaften des Gerätes

Das Gerät besteht aus einem DAB+/UKW-Radio mit MP3-CD-Spieler und USB-Eingang.

Mit diesem Gerät können Sie:

- CDs und CD-Rs und MP3-CDs abspielen. Selbstgebrannte CDs müssen „finalisiert“ sein. Beachten Sie dazu die Hinweise im Handbuch Ihres CD-Rekorders.
- Der CD-Player kann einzelne Titel oder eine ganze CD automatisch wiederholen.
- Der CD-Player kann bis zu 20 Titel einer CD bzw. 20 Titel einer MP3-CD oder eines USB-Mediums in einer programmierbaren Reihenfolge abspielen.
- Sie können mit dem Gerät MP3-Files von USB-Speichermedien wiedergeben.

- Mit dem digitalen DAB-Radio steht ein neues digitales Format zur Verfügung, durch welches man kristallklaren Sound ohne Knistern hören kann.
- Das Radio empfängt auf den Frequenzen UKW 87,5–108 MHz (analog) und DAB 174–240 MHz (digital).
- Sie können je 10 Sender auf PRESET-Programmplätze im Modus DAB bzw. UKW speichern.
- Sie können im UKW-Bereich zwischen Stereo und Mono wählen.
- Das Gerät verfügt über einen AUX-Audio-Eingang.
- Mit eingelegten Batterien können Sie netzunabhängig Musik bzw. Radio hören.
- Das Display besitzt eine Beleuchtung.
- Automatische Standby-Schaltung nach ca. 30 Minuten ohne Signal

### Wie Sie die Sprache einstellen

- ➔ Drücken Sie die Taste MENU (9) und wählen Sie durch Drücken von **I◀◀, ▶▶I** (5, 14) **< System >**. Bestätigen Sie durch Drücken von ENTER (10).
- ➔ Wählen Sie mit **I◀◀, ▶▶I** (5, 14) **< Sprache >** und bestätigen Sie durch Drücken von ENTER (10).
- ➔ Wählen Sie mit **I◀◀, ▶▶I** (5, 14) die gewünschte Sprache und bestätigen Sie durch Drücken von ENTER (10).

## Wie Sie das Gerät zum Betrieb vorbereiten

Sie können das Gerät an das normale Stromnetz (100-240 V ~ / 50/60 Hz) anschließen.

Die beim Betrieb entstehende Wärme muss durch ausreichende Luftzirkulation abgeführt werden. Deshalb darf das Gerät nicht abgedeckt oder in einem geschlossenen Schrank untergebracht werden. Sorgen Sie für einen Freiraum von mindestens 10 cm um das Gerät.

## Wie Sie den Empfang verbessern

Die Anzahl und Qualität der zu empfangenden Sender hängt von den Empfangsverhältnissen am Aufstellort ab. Mit der DAB/UKW-Teleskopantenne (4) kann ein brauchbarer Empfang erzielt werden.

Für den Empfang von Digitalradiostationen (DAB-Betrieb) sollte die DAB/UKW-Teleskopantenne (4) unbedingt in der vollen Länge positioniert werden.

### Hinweis zur Empfangsverbesserung:

Wichtig ist oft die exakte Ausrichtung der DAB-Antenne, insbesondere in den Randgebieten des DAB-Empfangs. Im Internet kann man z.B. unter „[www.digitalradio.de](http://www.digitalradio.de)“ die

Lage des nächstgelegenen Sendemastes schnell ausfindig machen.

- ➔ Starten Sie den ersten Suchlauf an einem Fenster in Richtung des Sendemastes.
- ➔ Ziehen Sie die Antenne zunächst voll aus, drehen Sie die Antenne auch in verschiedene Richtungen. Ggf. die Antenne wieder etwas einschieben.
- Bei schlechtem Wetter kann der DAB-Empfang nur eingeschränkt möglich sein.

### Hinweis:

Mittels der Signalstärkeanzeige sowie der Signalfehler-Anzeige (signal error rate) können Sie die optimale Antennenausrichtung und ggf. den besten Aufstellplatz finden.

## Wie Sie die Batterien einlegen

- ➔ Drehen Sie das Gerät so, dass Sie das Batteriefach (16) an der Unterseite öffnen können. Siehe S. 4.
- ➔ Zum netzunabhängigen Betrieb benötigen Sie 8 alkalische Batterien, Typ BABY, 1,5 V, Mono (D) R20 (nicht im Lieferumfang enthalten). Achten Sie beim Einlegen auf die richtige Polung. Siehe Grafik im Batteriefach.
- ➔ Schließen Sie den Batteriefachdeckel wieder sorgfältig, so dass die Haltetaschen des Deckels im Gehäuse einrasten.

### **Hinweis:**

Es sollte darauf geachtet werden, nur Batterien oder Akkus gleichen Typs zu verwenden. Verwenden Sie niemals gleichzeitig alte und neue Batterien.

Verwenden Sie auslaufgeschützte Batterien!

### **Wichtiger Hinweis zur Entsorgung**

Batterien können Giftstoffe enthalten, die die Umwelt schädigen.

- ➔ Entsorgen Sie die Batterien deshalb unbedingt entsprechend den für Sie geltenden gesetzlichen Bestimmungen. Werfen Sie die Batterien niemals in den normalen Hausmüll.

### **Wie Sie eine externe Tonquelle anschließen**

Sie können den Ton eines externen Gerätes (z. B. CD-Player, DVD-Player, AV-Receiver, iPod oder andere MP3-Player) über die Lautsprecher dieses Gerätes wiedergeben.

- ➔ Verbinden Sie den Audioausgang Ihres externen Gerätes über ein Audiokabel (mit 3,5 mm Klinkenstecker) mit dem AUX IN-Anschluss (2).
- ➔ Drücken Sie den Betriebsartwahlschalter FUNCTION (1) wiederholt, bis AUX MODUS im Display erscheint.
- ➔ Regeln Sie die Lautstärke an beiden Geräten.

### **Wie Sie das Netzteil anschließen**

Schließen Sie das Gerät mit dem mitgelieferten Steckernetzteil an das Stromnetz (110 V – 240 V, 50/60 Hz) an.

- ➔ Zur Stromversorgung des Geräts zuerst das Kabel des Netzteils in die Buchse 16 (DC 12V) am Gerät stecken und dann den Netzstecker in die Steckdose stecken.
- ➔ Vergewissern Sie sich, dass die Betriebsspannung des Netzteils mit der örtlichen Netzspannung übereinstimmt, bevor Sie es in die Wandsteckdose stecken.

Nach erstmaliger Herstellung des Netzanschlusses erscheint:

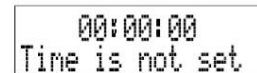

### **Hinweis:**

Verwenden Sie nur das mitgelieferte Netzteil.

### **Vorsicht!**

Wenn das Gerät an die Netzspannung angeschlossen ist, sind Teile des Gerätes in Betrieb. Um das Gerät ganz auszuschalten, muss der Netzstecker aus der Steckdose gezogen werden.

### Hinweis:



Ziehen Sie bei Nichtverwendung den Stecker aus der Steckdose. Ziehen Sie am Netzstecker und nicht am Kabel. Ziehen Sie vor Ausbruch eines Gewitters den Netzstecker. Wenn das Gerät längere Zeit nicht benutzt wird, z.B. vor Antritt einer längeren Reise, ziehen Sie den Netzstecker.

### Hinweis

- **Netzbetrieb:** Entnehmen Sie ggf. die Batterien, um diese zu schonen und das Gerät gegen auslaufende Batteriesäure zu schützen!

## Wie Sie allgemeine Geräte-Funktionen bedienen

### Wie Sie das Gerät ein-/ausschalten

- ➔ Drücken Sie die Taste  (9) kurz, das Gerät wird eingeschaltet. Das Display leuchtet.
- ➔ Ausschalten: drücken Sie die Taste  (9) lang bis „STANDBY“ im Display erscheint. Das Gerät wird ausgeschaltet. Uhrzeit und Datum werden eingeblendet.

### Hinweis:

Bei der erstmaligen Inbetriebnahme der DAB-Funktion startet automatisch ein Sendersuchlauf. Falls der Hinweis „kein DAB Sender“ erscheint wurde kein DAB-

Signal empfangen. Eventuell ist die Signalstärke zu gering, siehe S. 18, verändern Sie die Position und starten Sie den Suchlauf erneut, siehe S. 17.

Während des Suchlaufs zeigt die Displayinformation den Fortschritt 1 an sowie die Anzahl der gefundenen Digitalradio-Stationen 2.



Nach Beendigung des Sendersuchlaufs wird die erste Station in numerischer und dann in alphabetischer Reihenfolge wiedergegeben. Die gefundenen Sender werden gespeichert und stehen auch nach dem Ausschalten und erneutem Wiedereinschalten zu Verfügung.

### Stromsparmmodus

Nach ca. 30 Minuten ohne Musikwiedergabe schaltet sich das Gerät automatisch in Standby.

## Wie Sie die Quelle einstellen

→ Schalter FUNCTION (1) wiederholt drücken um zu DAB / FM / AUX / CD / USB zu stellen.

### Hinweis zu USB-Betrieb:

Das Gerät unterstützt nicht den Anschluss von USB-Medien über USB-Verlängerungskabel.

**Nicht zu direktem Anschluss an PCs geeignet!**

## Wie Sie die Lautstärke einstellen

Drücken Sie die Lautstärketasten –VOLUME+ (3, 8), um die gewünschte Lautstärke einzustellen.

+: lauter,

–: leiser.

## Wie Sie die Uhrzeit einstellen

Die Uhrzeit erscheint in Standby bei bestehender Netzverbindung. Die Uhrzeit wird über das DAB-Signal automatisch eingestellt.

## Die DAB-Funktion

### Was ist DAB+

DAB+ ist ein neues digitales Format, durch welches Sie kristallklaren Sound ohne Rauschen hören können.

Anders als bei herkömmlichen Analogradiosendern werden bei DAB mehrere Sender auf ein und derselben Frequenz ausgestrahlt. Dies nennt man Ensemble oder Multiplexe. Ein Ensemble setzt sich aus der Radiostation sowie mehreren Servicekomponenten oder Datendiensten zusammen, welche individuell von den Radiostationen gesendet werden. Infos z.B unter [www.digitalradio.de](http://www.digitalradio.de) oder [www.digitalradio.ch](http://www.digitalradio.ch).

### Datenkomprimierung

Digital Radio macht sich dabei Effekte des menschlichen Gehörs zunutze. Das menschliche Ohr nimmt Töne, die unter einer bestimmten Mindestlautstärke liegen, nicht wahr. Daten, die sich unter der sog. Ruhehörschwelle befinden, können also herausgefiltert werden. Dies wird ermöglicht, da in einem digitalen Datenstrom zu jeder Informationseinheit auch die zugehörige relative Lautstärke zu anderen Einheiten gespeichert ist. In einem Tonsignal werden zudem bei einem bestimmten Grenzwert die leiseren Anteile von den lauterem überlagert. Alle Toninformationen in einem Musikstück, die unter die sog. Mithörschwelle fallen, können aus dem zu übertragenden Signal herausgefiltert werden. Dies führt zur Reduzierung

des zu übertragenden Datenstroms, ohne einen wahrnehmbaren Klangunterschied für den Hörer (HE AAC v2 - Verfahren als ergänzendes Kodierungsverfahren für DAB+).

### Audio Stream

Audiostreams sind bei Digital Radio kontinuierliche Datenströme, die MPEG 1 Audio Layer 2 Frames enthalten und damit akustische Informationen darstellen. Damit lassen sich gewohnte Radioprogramme übertragen und auf der Empfängerseite anhören. Digital Radio bringt Ihnen nicht nur Radio in exzellenter Soundqualität sondern zusätzliche Informationen. Diese können sich auf das laufende Programm beziehen (DLS z.B. Titel, Interpret) oder unabhängig davon sein (z.B. Nachrichten, Wetter, Verkehr, Tipps).

### DAB Radioempfang

#### Service Wahl und Suche

Das Gerät startet automatisch den Sendersuchlauf, wenn es eingeschaltet wird. Sollte kein Sender empfangen werden, erscheint "kein Sender" auf dem Display. Dies bedeutet, dass entweder kein Empfang oder nur sehr schwacher Empfang möglich ist. In dem Fall müssten Sie den Standort wechseln.



## Wie Sie das DAB-Radio bedienen

### Wie Sie einen Suchlauf durchführen

- Drücken Sie ►II (13), um den Suchlauf direkt zu starten.

#### Alternativ:

- Drücken Sie die Taste MENU (9), < **Vollständiger Suchlauf** > erscheint. Bestätigen Sie durch Drücken von ENTER (10).
- Die Suche startet, im Display erscheint der Fortschrittsbalken.
- Sie können die gefundenen Sender am Gerät prüfen. Dazu I◀◀, ▶▶I (5, 14) drücken.
- Um einen Sender auszuwählen, ENTER (10) drücken.

### Wie Sie DAB-Sender speichern

Der Programm-Speicher kann bis zu 10 Stationen im DAB-Bereich speichern.

#### Hinweis:

Die gespeicherten Sender bleiben auch bei Stromausfall erhalten.

- Den gewünschten Sender einstellen.
- Taste PRESET (12) drücken und gedrückt halten.
- „PROG. # speichern“ erscheint.

- Mit I◀◀, ▶▶I (5, 14) Speicherplatz wählen und mit ENTER (10) bestätigen.
- „Prog. # gesp.“ erscheint im Display.

### Anwählen der programmierten Stationen

- Taste PRESET (12) kurz drücken.
- Mit I◀◀, ▶▶I (5, 14) Speicherplatz wählen und mit ENTER (10) bestätigen.
- Unten links wird der Programmplatz angezeigt.



Haben Sie keinen Sender auf den gewählten Programmplatz gespeichert, erscheint „(leer)“.

### Löschen einer Programmplatz-Speicherung

- Neuen Sender auf den jeweiligen Programmplatz speichern.

### Durch Sender schalten

- Dazu I◀◀, ▶▶I (5, 14) drücken.
- Um einen Sender auszuwählen, ENTER (10) drücken

## Manuelle Sendersuche

- Drücken Sie die Taste MENU (9) und wählen Sie durch Drücken von I◀◀, ▶▶I (5, 14) < **Manuell einstellen** >.
- Bestätigen Sie durch Drücken von ENTER (10).
- Drücken Sie I◀◀, ▶▶I (5, 14), um durch die Labels 5A bis 13 F und deren Frequenzen zu schalten. Bestätigen Sie das Label mit ENTER (10).
- Wird ein Ensemble gefunden, erscheint der Name im Display sowie die Empfangsstärke (Pegel).

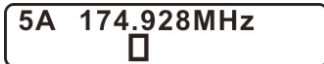

Anzeige samt Empfangsstärke (Pegel). Je weiter rechts, desto besseres Signal.

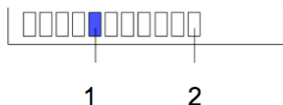

Die Markierung 1 zeigt den erforderlichen Pegel. Sender, deren Signalstärke unterhalb des erforderlichen Pegels liegt, senden kein ausreichendes Signal

- Die Sender werden automatisch gespeichert.
- Mit MENU (9) können Sie das Menü verlassen.

## Wie Sie die Software-Version darstellen

- Drücken Sie die Taste MENU (9). Das Menü öffnet sich.
- Wählen Sie mit I◀◀, ▶▶I (5, 14) < **System** > und drücken Sie ENTER (10).
- Drücken Sie I◀◀, ▶▶I (5, 14) bis < **SW-Version** > erscheint und bestätigen Sie mit ENTER (10).
- Verlassen Sie das Menü mit der Taste MENU (9).

## Wie Sie Informationen einblenden

- Drücken Sie im DAB-Betrieb die Taste ■ INFO (7). Die Signalstärke erscheint, der Balkenaussteuerung zeigt den Pegel
- Mehrfaches Drücken der INFO-Taste (7) schaltet durch weitere Informationen, wie z.B. Titel, Interpret, DLS Text, Programmtyp PTY, Multiplexname, Kanal / Frequenz, Signalfehlerrate, Signalinfo, Zeit, Datum.

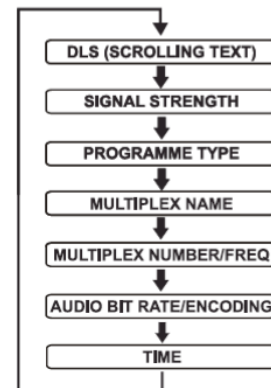

## Wie Sie die Datenkompression DRC einstellen

Die Kompressionsrate gleicht Dynamikschwankungen und damit einhergehende Lautstärkevariationen aus.

- Drücken Sie die Taste MENU (9) und wählen Sie durch Drücken von **I◀◀, ▶▶I** (5, 14) **< DRC >**.
- Bestätigen Sie durch Drücken von ENTER (10).
- Wählen Sie durch Drücken von **I◀◀, ▶▶I** (5, 14) die Kompressionsrate:
  - DRC tief – niedrige Kompression
  - DRC hoch – Hohe Kompression
  - DRC aus – Kompression abgeschaltet.
- Bestätigen Sie durch Drücken von ENTER (10).

## DAB: Inaktive Sender löschen

- Drücken Sie die Taste MENU (8) und wählen Sie durch Drücken von **I◀◀, ▶▶I** (5, 14) **< inaktive Sender >**.
- Bestätigen Sie durch Drücken von ENTER (10).
- Drücken Sie **I◀◀, ▶▶I** (5, 14), um **< Ja >** zu markieren.
- Bestätigen Sie durch Drücken von ENTER (10).

Inaktive Sender werden gelöscht.

## Wie Sie die SLEEP-Funktion benutzen

Sie können den Zeitraum in 15-Minuten-Schritten einstellen, nach dem sich das Gerät von 0 – 90 Minuten in jeder Betriebsart in Standby schaltet.

- Drücken Sie die Taste MENU (9). Das Menü öffnet sich.
- Wählen Sie mit **I◀◀, ▶▶I** (5, 14) **< System >** und drücken Sie ENTER (10).
- **> Sleep** erscheint.
- Bestätigen Sie durch Drücken von ENTER (10).
- Drücken Sie **I◀◀, ▶▶I** (5, 14), um die Sleepzeit im Bereich 0 ... 90 Minuten einzustellen.
- Bestätigen Sie durch Drücken von ENTER (10).

Nach Ablauf der eingestellten Zeit schaltet sich das Gerät automatisch in Standby.

## Wie Sie den Equalizer einstellen

- Drücken Sie die Taste MENU (9). Das Menü öffnet sich.
- Wählen Sie mit **I◀◀, ▶▶I** (5, 14) **< System >** und drücken Sie ENTER (10).
- Wählen Sie mit **I◀◀, ▶▶I** (5, 14) **< Equalizer >** und drücken Sie ENTER (10).
- Wählen Sie aus **NORMAL, CLASSIC, JAZZ, POP, ROCK** oder **REDE** bzw. **MEIN EQ**.

- ➔ Wählen Sie bei MEIN EQ > **Bass** bzw. > **Höhen** bzw. > **LOUDNESS**, um die Bässe und Höhen in Werten von – 7 bis + 7 einzustellen bzw. die Bassverstärkung ein- bzw. auszuschalten. Bestätigen Sie durch Drücken von ENTER (10).

## Wie Sie die Displaybeleuchtung einstellen

Sie können die Displayhelligkeit sowohl bei Betrieb als auch für Standby einstellen.

- ➔ Drücken Sie die Taste MENU (9). Das Menü öffnet sich.
- ➔ Wählen Sie mit I◀◀, ▶▶I (5, 14) < **System** > und drücken Sie ENTER (10).
- ➔ Wählen Sie mit I◀◀, ▶▶I (5, 14) < **Beleuchtung** > und drücken Sie ENTER (10).
- ➔ Stellen Sie bei < **Zeitabschaltung** > die Dauer der Displaybeleuchtung ein. Dazu I◀◀, ▶▶I (5, 14) drücken, mit ENTER (10) bestätigen.
- ➔ Stellen Sie bei > **An Einstellung** die Betriebshelligkeit in drei Schritten von Hoch, Mittel zu Niedrig ein.
- ➔ Stellen Sie bei > **DIM Einstellung** die Helligkeit in Standby wie oben beschrieben ein.

## Wie Sie die Uhrzeit manuell einstellen

- ➔ Drücken Sie die Taste MENU (9). Das Menü öffnet sich.
- ➔ Wählen Sie mit I◀◀, ▶▶I (5, 14) < **System** > und drücken Sie ENTER (10).
- ➔ Wählen Sie mit I◀◀, ▶▶I (5, 14) > **Uhrzeit** und danach > **Zeit/Datum einstellen** und bestätigen Sie jeweils durch Drücken von ENTER (10).
- ➔ Drücken Sie I◀◀, ▶▶I (5, 14), um die Stunde, Minute, Tag, Monat, Jahr einzustellen.
- ➔ Bestätigen Sie jeweils durch Drücken von ENTER (10).

### Hinweis:

Das Gerät wird mit der aktiven Einstellung > **Update von alle** im Zeit-Menü ausgeliefert. Nachdem Sie einen DAB-Sender eingestellt haben, wird somit das Datum und die Uhrzeit automatisch aktualisiert.

- Sie können die Zeitanzeige mit der Option > **12/24 Std. einstellen** im Zeit-Menü ändern.
- Sie können die Datumsanzeige mit der Option > **Datumsformat einst.** einstellen.

## Wie Sie das UKW-Radio bedienen

### Wie Sie einen UKW/FM-Sender einstellen

- Um zu UKW/FM zu schalten, Taste FUNCTION (1) wiederholt drücken, bis „FM Modus“ im Display erscheint.

Im Display erscheint die Frequenz sowie wie der Sendername bei RDS-Empfang. Sie können bei schwachem Empfangssignal im Menü die Einstellung **< Audio Einstellung >** von **< Stereo möglich >** auf **< Nur mono >** stellen. Stark rauschende Stereo-Sender können Sie in besserer Qualität hören, wenn Sie auf Mono-Empfang umschalten.

### Automatische Senderwahl

- Taste ►II (13) drücken. Im Display läuft die Senderfrequenz. Wird ein UKW-Sender mit ausreichend starkem Signal gefunden, stoppt der Suchlauf und der Sender wird wiedergegeben.

#### Alternativ:

- Drücken Sie I◀◀, ▶▶I (5, 14) und halten Sie die Taste gedrückt.

### Manuelle Senderwahl

- Drücken Sie I◀◀, ▶▶I (5, 14) im UKW-Betrieb, um den gewünschten Sender einzustellen. Das Display zeigt Frequenz an. Jeder Tastendruck verändert die Frequenz in 0,05 MHz-Schritten.

#### Hinweis:

Für die Einstellung schwächerer Sender benutzen Sie bitte die manuelle Senderwahl. Oder stellen Sie im Menü die Einstellung **< Suchlauf-Einstellung >** von **< Nur kräftige Sender >** auf **< Alle Sender >**.

### Wie Sie UKW-Sender speichern

Der Programm-Speicher kann bis zu 10 Stationen im FM-Bereich (UKW) speichern.

#### Hinweis:

Die gespeicherten Sender bleiben auch bei Stromausfall erhalten.

- Den gewünschten Sender einstellen.
- Taste PRESET (12) drücken und gedrückt halten. „PROG. # speichern“ erscheint.
- Mit I◀◀, ▶▶I (5, 14) Speicherplatz wählen und mit ENTER (10) bestätigen.
- „Program # gesp.“ erscheint im Display.

## Anwählen der programmierten Stationen

- Taste PRESET (12) kurz drücken.
- Mit **I◀◀, ▶▶I** (5, 14) Speicherplatz wählen und mit ENTER (10) bestätigen.
- Unten links wird der Programmplatz angezeigt.

Haben Sie keinen Sender auf den gewählten Programmplatz gespeichert, erscheint „(leer)“.

## Löschen einer Programmplatz-Speicherung

- Neuen Sender auf den jeweiligen Programmplatz speichern.

## Wie Sie Displayanzeigen aufrufen

- Durch Drücken der Taste **■** INFO (7) im UKW-Betrieb können Sie folgende Informationen einblenden:
  - Durchlaufender Radiotext
  - Programmtyp PTY
  - Sendername
  - Mono/Stereo
  - Uhrzeit
  - Datum.

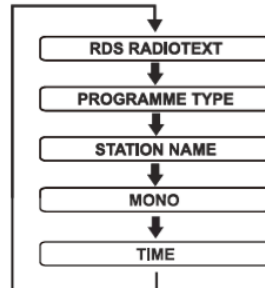

## Wie Sie Mono/Stereo einstellen

Sie können wählen, ob die Radiosender in stereo oder mono empfangen werden. Bei schwachen Signalen empfiehlt es sich, auf Mono zu schalten (Einstellung: **Nur mono**).

- Drücken Sie MENU (9) und wählen Sie durch Drücken von **I◀◀, ▶▶I** (5, 14) **< Audio Einstellung >**. Bestätigen Sie mit ENTER (10).
- Wählen Sie mit **I◀◀, ▶▶I** (5, 14) **< Stereo möglich >** oder **< Nur mono >**.
- Bestätigen Sie durch Drücken von ENTER (10).

## Wie Sie das Gerät auf Werkseinstellung zurücksetzen

Wenn Sie den Standort des Gerätes verändern, z.B. bei einem Umzug, sind möglicherweise die gespeicherten DAB-Sender nicht mehr zu empfangen. Mit dem Zurücksetzen auf Werkseinstellungen können Sie in diesem Fall alle gespeicherten Sender inkl. der PRESETs löschen, um gleichzeitig einen neuen Sendersuchlauf zu starten.

- Drücken Sie im **DAB-Modus** die Taste MENU (9), wählen Sie durch Drücken von I◀◀, ▶▶I (5, 14) < **System** > und bestätigen Sie mit ENTER (10).
- Wählen Sie mit I◀◀, ▶▶I (5, 14) < **Werkseinstellung** >. Bestätigen Sie durch Drücken von ENTER (10).
- Die Abfrage < **Werkseinstellung? (Nein) Ja** > erscheint.
- Wählen Sie mit I◀◀, ▶▶I (5, 14) **Ja** und bestätigen Sie mit ENTER (10).

### Hinweis:

Alle zuvor gespeicherten Sender werden gelöscht.

## Wie Sie Softwareversion finden

- Drücken Sie im **DAB-Modus** die Taste MENU (9), wählen Sie durch Drücken von I◀◀, ▶▶I (5, 14) < **System** > und bestätigen Sie mit ENTER (10).
- Wählen Sie mit I◀◀, ▶▶I (5, 14) < **SW-Version** > und bestätigen Sie mit ENTER (10).

Die aktuelle Version der Software wird dargestellt.

- Zum Verlassen des Menüs Taste MENU (9) drücken.

## Wie Sie den CD-Player bedienen

### Allgemeine Hinweise zu CDs/MP3-CDs

#### Allgemeine Hinweise zu CDs

Das Gerät ist für Musik-CDs geeignet, die mit Audio-Daten (CD-DA oder MP3 für CD-R) bespielt sind. MP3-Formate müssen mit ISO 9660 Level 1 oder Level 2 erstellt werden. Multisession-CDs können nicht gelesen werden.

Im MP3-Betrieb sind die Begriffe „Folder“ = Album und „Title“ ausschlaggebend. „Folder“ entspricht dem Ordner am PC, „Title“ der Datei am PC oder einem CD-DA-Titel.

Das Gerät sortiert die Alben bzw. die Titel eines Albums nach Namen in alphabetischer Reihenfolge. Wenn Sie eine andere Reihenfolge bevorzugen sollten, ändern Sie den Namen des Titels bzw. Albums und stellen Sie eine Nummer vor den Namen.

Beim Brennen von CD-R mit Audio-Daten können verschiedene Probleme auftreten, die eine störungsfreie Wiedergabe bisweilen beeinträchtigen. Ursache hierfür sind fehlerhafte Software- und Hardware-Einstellungen oder der verwendete Rohling. Falls solche Fehler auftreten, sollten Sie den Kundendienst Ihres CD-

Brenner/Brennersoftware-Herstellers kontaktieren oder entsprechende Informationen – z.B. im Internet – suchen.

#### Hinweis:

Wenn Sie Audio-CDs anfertigen, beachten Sie die gesetzlichen Grundlagen und verstoßen Sie nicht gegen die Urheberrechte Dritter.

Halten Sie das CD-Fach immer geschlossen, damit sich kein Staub auf der Laseroptik ansammelt.

Das Gerät kann CDs mit MP3-Dateien und normale Audio CDs (CD-DA) abspielen. Andere Dateierweiterungen wie z.B. \*.doc, \*.txt, \*.pdf usw. werden nicht unterstützt. Nicht abgespielt werden können u.a. Musikdateien oder Playlists mit den Endungen \*.WMA, \*.AAC, \*.DLF, \*.M3U und \*.PLS.

Hinweis: Aufgrund der Vielfalt an unterschiedlicher Encodersoftware kann nicht garantiert werden, dass jede MP3 Datei störungsfrei abgespielt werden kann.

Bei fehlerhaften Titeln/Files wird die Wiedergabe beim nächsten Titel/File fortgesetzt.

Es ist von Vorteil beim Brennen der CD mit niedriger Geschwindigkeit zu brennen und die CD als Single-Session und finalisiert anzulegen.



## Welche Discs Sie verwenden können

Der CD-Player ist mit CD-, CD-R- und MP3-CD-Medien kompatibel. Sie können alle hier erwähnten Discs mit diesem Gerät ohne Adapter abspielen.

Spielen Sie keine anderen Medien wie DVDs etc. ab.



Disc-Größe 12 cm/8 cm CDs  
Spielzeit 74 min. bzw. 24 min. max.

- ➔ Wenn Sie das Gerät transportieren, entfernen Sie die Disc aus dem Laufwerk. Damit vermeiden Sie Beschädigungen am CD-Player und der Disc.

### Hinweis:

Die Wiedergabequalität bei MP3-CDs ist von der Einstellung der Bitrate und der verwendeten Brenn-Software abhängig.

## Wie Sie Discs einlegen

- ➔ Vor der ersten Verwendung: Entfernen Sie zuerst den Transportschutz-Einleger aus dem CD-Fach.
- ➔ Um die CD-Wiedergabe einzuschalten, mit FUNCTION (1) zu „CD Modus“ schalten.
- ➔ Um CDs einzulegen, CD-Fach bei OPEN (4) anheben. Der Deckel öffnet sich nach oben. Dabei darf der Deckel nicht behindert werden.

### Hinweis:

Bei geöffnetem CD-Fach ist darauf zu achten, dass keine Fremdgegenstände in das Gerät gelangen können. Die Linse des Laserabtasters darf auf keinen Fall berührt werden.

- ➔ CD-Fach nur bei Stillstand der CD öffnen.
- ➔ CD mit der bedruckten Seite nach oben vorsichtig einlegen und auf die Arretierung des Halters drücken. Vergewissern Sie sich, dass die CD nicht schief sitzt.
- ➔ CD-Fach schließen. Die CD wird eingelesen. Nach Abschluss des Einlesevorgangs erscheint die Anzahl der Titel im Display (11) sowie die Gesamtspielzeit.

### Hinweis:

Ist keine CD eingelegt erscheint nach kurzer Zeit „NO DISC“ im Display (11).

Warten Sie mit der Bedienung, bis der CD-Inhalt komplett eingelesen wurde, um sicherzustellen, dass alle benötigten Informationen von der CD gelesen wurden. Besonders bei MP3-CDs kann dieser Vorgang einige Zeit in Anspruch nehmen.

## Wie Sie Discs entnehmen

- Zum Entnehmen der CD zuerst die Wiedergabe mit der STOP-Taste ■ (7) beenden, das CD-Fach öffnen und die CD an den Rändern entnehmen.

## Wie Sie eine Disc wiedergeben

- Um die Wiedergabe zu starten, drücken Sie die Taste ►|| (13).
- Wenn Sie eine Abspielpause wünschen, drücken Sie die Taste ►|| (13).
  - Das Gerät unterbricht die Wiedergabe.
- Um die Wiedergabe fortzusetzen, drücken Sie erneut die Taste ►|| (13).
- Wenn Sie die Wiedergabe beenden wollen, drücken Sie die Taste STOP ■ (7) und halten Sie diese gedrückt. Im Display (11) erscheint die Gesamtzahl der Titel.

### Hinweis:

Drücken Sie stets die Taste STOP ■ (7) vor der Entnahme der CD.

## Wie Sie Titel einstellen

- Wenn Sie zum nächsten Titel springen wollen, drücken Sie einmal die Taste ►►I (14).
- Wenn Sie zum Beginn des Titels springen wollen, drücken Sie einmal die Taste I◄◄ (5).

- Wenn Sie zum vorigen Titel springen wollen, drücken Sie zweimal die Taste I◄◄ (5).

Das Display (11) zeigt die jeweils eingestellte Titel-Nummer.

- Drücken Sie so oft, bis die gewünschte Titel-Nummer angezeigt wird.

## MP3-Album und Titel einstellen

- Zum Einstellen von MP3-Alben drücken Sie die Taste FOLDER (12). Der erste Titel des nächsten bzw. vorigen Albums wird wiedergegeben.
- Drücken Sie die Taste I◄◄ (5), ►►I (14), um einen Titel des Albums zu wählen.

## Schneller Suchlauf vorwärts oder rückwärts

Sie können im laufenden Titel einen schnellen Suchlauf vorwärts oder rückwärts durchführen, um eine bestimmte Stelle zu suchen. Dabei erfolgt die Musik-Wiedergabe über die Lautsprecher.

- Drücken Sie zum schnellen Vorlauf die Taste ►►I (14) und halten Sie die Taste gedrückt, bis Sie die gewünschte Stelle gefunden haben.
- Drücken Sie zum schnellen Rücklauf die Taste I◄◄ (5) und halten Sie die Taste gedrückt, bis Sie die gewünschte Stelle gefunden haben.
- Lassen Sie die Taste los. Die Wiedergabe wird an dieser Stelle fortgesetzt.

## Wie Sie Displayanzeigen aufrufen

- Durch Drücken der Taste ■ INFO (7) können Sie folgende Informationen einblenden:
  - ID3-Tag (Album, Titel, Interpret)
  - Lied-Typ
  - Wiederholungsmodus
  - Zeit
  - Datum.

## Wie Sie die Wiederholungsfunktion nutzen

### Titel, CD wiederholen

- Wählen Sie den Titel und bei MP3-CDs das Album am Gerät aus.

Im Display (11) wird die gewählte Titel-/Album-Nummer angezeigt.

- Drücken Sie die Taste ►|| (13).
- Drücken Sie die Taste REPEAT (10) und halten Sie diese gedrückt.

Der gewählte Titel wird wiederholt wiedergegeben.  
(Repeat Once)

- Drücken Sie die Taste REPEAT (10) erneut und halten Sie diese gedrückt.

Alle Titel der CD werden wiederholt wiedergegeben.  
(Repeat All).

### Wiederholungsfunktion beenden

- Drücken Sie die Taste REPEAT (10) erneut und halten Sie diese gedrückt.  
(Repeat OFF)

### Hinweis:

Die Wiederholungsfunktion kann auch bei aktivierter Programmierungsfunktion eingestellt werden.

## Wie Sie die Programmierungsfunktion nutzen

Mit der Programmierungsfunktion können Sie bis zu 20 Titel einer Musik-CD bzw. einer MP3-CD in einer von Ihnen festgelegten Reihenfolge abspielen.

### Hinweis:

Die Programmierung können Sie nur vornehmen, wenn eine Disc im geschlossenen CD-Fach liegt und wenn sich das Gerät im Stopp-Modus befindet.

- ➔ Legen Sie eine Disc in das CD-Fach und schließen Sie es.
- ➔ Drücken Sie die Taste PRESET (12).

Auf dem Display (11) erscheint „Program Mode“.

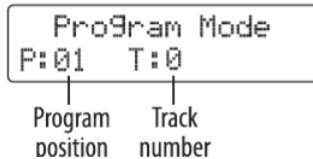

- ➔ Wählen Sie mit den Tasten I◀◀ (5), ▶▶I (14) den ersten zu programmierenden Titel aus.
- ➔ Speichern Sie die gewünschte Titelnummer mit der Taste PRESET (12). Der Titel ist jetzt auf Programmplatz 01 programmiert.

- ➔ Auf dem Display (11) sehen Sie die Nummer des nächsten Programmplatzes. Programmieren Sie auf diese Weise die gewünschte Reihenfolge der Titel.
- ➔ Drücken Sie die Taste ▶II (13), um die Wiedergabe der Auswahl zu beginnen. Im Display (11) erscheint die aktuelle Titelnummer.
- ➔ Wenn Sie die Wiedergabe der programmierten Auswahl unterbrechen möchten, drücken Sie einmal die Taste ▶II (13).
- ➔ Um die Wiedergabe erneut zu starten, drücken Sie einmal die Taste ▶II (13).

### Hinweis:

Wenn Sie das CD-Fach öffnen oder FUNCTION (1) betätigen, wird der Programmspeicher gelöscht.

## Wie Sie die USB-Funktion bedienen

### Hinweis:

Die Speichergröße des USB-Mediums ist nicht limitiert. Aufgrund der Vielzahl verschiedener Modelle an MP3 Flash Player, USB-Speichermedien kann nicht garantiert werden, dass jedes Modell unterstützt wird.

Es werden Geräte der USB Version 1.0 und 2.0 unterstützt.

Beim Anschließen von USB-Medien kann es vorkommen, dass das Gerät oder das Medium durch statische Aufladung „einfriert“. Führen Sie dann einen Reset durch, siehe S. 2.

### Speichermedium einsetzen

- ➔ Verbinden Sie das jeweilige Medium mit dem Anschluss USB (6).
- ➔ Drücken Sie FUNCTION (1) ggf. wiederholt, um zu USB Mode zu schalten.
- ➔ Das Medium wird gelesen.

- ➔ Warten Sie mit der Bedienung, bis der Inhalt komplett eingelesen wurde, um sicherzustellen, dass alle benötigten Informationen vom Speichermedium gelesen wurden. Wenn kein Speichermedium angeschlossen ist oder nicht gelesen werden kann, erscheint die Anzeige „NO USB“ im Display.

### Funktionen

Die weitere Bedienung sowie die Wiedergabefunktionen sind wie unter „Wie Sie eine Disc wiedergeben“, siehe S. 26, beschrieben.

### Speichermedium entnehmen

- ➔ Entfernen Sie das USB-Speichermedium oder den MP3 Flash Player einfach durch Abziehen.

## Wie Sie das Gerät reinigen

### **Stromschlag!**

Um die Gefahr eines elektrischen Schlages zu vermeiden, dürfen Sie das Gerät nicht mit einem nassen Tuch oder unter fließendem Wasser reinigen. Vor dem Reinigen Netzstecker ziehen.

### **ACHTUNG!**

Sie dürfen keine Scheuerschwämme, Scheuerpulver und Lösungsmittel wie Alkohol oder Benzin verwenden.

➔ Reinigen Sie das Gehäuse mit einem weichen, mit Wasser angefeuchteten Tuch.

## Hinweise zur CD

Die CD stets in der Hülle aufbewahren und nur an den Kanten anfassen. Die in Regenbogenfarben schimmernde Oberfläche darf nicht berührt werden und sollte stets sauber sein. Kein Papier oder Klebeband auf die Etikettenseite der Disk kleben. Die CD sollte von praller Sonneneinstrahlung und Wärmequellen wie Heizungen ferngehalten werden.

Ebenfalls darf eine CD nicht in einem direkt in der Sonne geparkten Wagen liegen, da die Innentemperatur im Wagen extrem hoch ansteigen kann. Fingerabdrücke

und Staub auf der bespielten Seite mit einem sauberen, trockenen Reinigungstuch reinigen.

Es dürfen zum Reinigen von CDs keine Plattenpflegemittel wie Plattenspray, Reinigungsflüssigkeiten, Antistatikspray oder Lösungsmittel wie Benzin, Verdünnung oder sonstige im Handel erhältliche Chemikalien verwendet werden. Hartnäckige Flecken können eventuell mit einem feuchten Fensterleder beseitigt werden.

➔ Wischen Sie vom Mittelpunkt zum Rand der Disc.

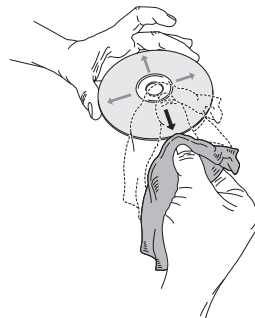

Kreisende Bewegungen beim Reinigen verursachen Kratzer. Diese können zu Fehlern bei der Wiedergabe führen.

## Wie Sie Fehler beseitigen

Wenn das Gerät nicht wie vorgesehen funktioniert, überprüfen Sie es anhand der folgenden Tabellen.

Wenn Sie die Störung auch nach den beschriebenen Überprüfungen nicht beheben können, nehmen Sie bitte Kontakt mit dem Hersteller auf.

### Probleme mit dem Gerät

Symptom	Mögliche Ursache/Abhilfe
Gerät lässt sich nicht einschalten.	Das Gerät wird nicht mit Strom versorgt. Schließen Sie das Netzkabel richtig an die Netzsteckdose an. Legen Sie unverbrauchte Batterien ein.
Es ist kein Ton zu hören.	Erhöhen Sie die Lautstärke. Ggf. ist die falsche Quelle gewählt worden.

Symptom	Mögliche Ursache/Abhilfe
Es ist ein Störrauschen zu hören.	In der Nähe des Gerätes sendet ein Mobiltelefon oder ein anderes Gerät störende Radiowellen aus. Entfernen Sie das Mobiltelefon oder das Gerät aus der Umgebung des Gerätes.
Es treten andere Bedienungsstörungen, laute Geräusche oder eine gestörte Display-Anzeige auf.	Elektronische Bauteile des Gerätes sind gestört. Ziehen Sie den Netzstecker. Lassen Sie das Gerät ca. 10 Sekunden von der Stromquelle getrennt. Schließen Sie das Gerät erneut an oder setzen Sie die Batterien ein.
Das Display schaltet sich nicht ein.	Gerät einschalten. Netzstecker ziehen, wieder einstecken, Gerät einschalten.

## Probleme mit dem CD-Player

Symptom	Mögliche Ursache/Abhilfe
Die CD wird nicht wiedergegeben oder springt bei der Wiedergabe weiter.	Das Gerät befindet sich nicht im CD-Modus. Falsche CD eingelegt.
	Das CD-Fach ist nicht geschlossen. Schließen Sie das CD-Fach.
	Die CD ist falsch eingelegt. Legen Sie die CD mit der beschrifteten Seite nach oben ein. Die CD muss gut zentriert im CD-Fach liegen.
	Die CD ist verschmutzt oder defekt. Reinigen Sie die CD, verwenden Sie eine andere CD.
	Im CD-Fach hat sich Feuchtigkeit niedergeschlagen. Entnehmen Sie die CD und lassen Sie das CD-Fach ca. 1 Stunde zum trocknen offen stehen.
	Die Spielzeit der CD beträgt mehr als 74 Minuten.

Symptom	Mögliche Ursache/Abhilfe
Der Ton setzt aus.	Die Lautstärke ist zu hoch eingestellt. Drehen Sie die Lautstärke herunter.
	Die CD ist beschädigt oder verschmutzt. Reinigen Sie die CD oder ersetzen Sie sie.
	Das Gerät ist Vibrationen ausgesetzt. Stellen Sie das Gerät an einem vibrationsarmen Ort auf.

## Probleme mit USB-Medien

Symptom	Mögliche Ursache/Abhilfe
Keine USB-Wiedergabe möglich.	Das Gerät befindet sich nicht im USB - Modus. Mit FUNCTION zu USB schalten.
	Medium nicht eingesetzt oder leer. Medium korrekt einsetzen bzw. mit Musikdaten bespielen.



## Probleme mit dem Radio

Symptom	Mögliche Ursache/Abhilfe
Es wird kein Radiosender empfangen.	Das Gerät befindet sich nicht im Radio-Modus. Ggf. falsche Frequenz. Mit „FUNCTION“ zu FM schalten. Stellen Sie die richtige Frequenz ein.
Der Ton ist schwach oder von schlechter Qualität.	Andere Geräte, z.B. Fernseher stören den Empfang. Stellen Sie den Radio/CD-Player weiter entfernt von diesen Geräten auf.
	Die Batterien sind erschöpft. Ersetzen Sie die Batterien durch frische.
	Die Antenne ist nicht ausgezogen oder ausgerichtet. Ziehen Sie die Antenne aus. Drehen Sie die Antenne oder das Gerät, um den Empfang zu verbessern.

Symptom	Mögliche Ursache/Abhilfe
Es wird kein DAB-Signal empfangen.	Überprüfen Sie, ob in der Region DAB Empfang möglich ist. Richten Sie die Antenne neu aus. Probieren Sie, andere Sender zu empfangen.

## Technische Daten

Abmessungen Gerät (Breite x Tiefe x Höhe)	380 x 240 x 170 mm
Gewicht:	ca. 1,9 kg
Netzteil:	Eingang: 100-240 V, 50/60 Hz 900 mA Ausgang: DC 12 V  , 2000 mA
Ausgangsleistung:	2 x 5 W RMS
Umgebungsbedingungen:	+5 C bis +35 C 5 % bis 90 % relative Luftfeuchte (nicht kondensierend)
Radio: Empfangsfrequenzen: Analog UKW Digital Band III, DAB+ Antenne:	UKW 87,5–108 MHz DAB 174–240 MHz DAB/UKW-Teleskopantenne



Externer Anschluss AUX	3,5 mm Klinke
Batteriebetrieb	DC12 V  8 x 1,5 V, MONO (D), R20
Automatische Standby-Schaltung	nach ca. 30 Minuten ohne Signal

Technische Änderungen und Irrtümer vorbehalten. Die Abmessungen sind ungefähre Werte.

Richtlinien und Nomen:  
Dieses Produkt entspricht der Niederspannungsrichtlinie (2006/95/EC), ErP Richtlinie (2009/125/EC), der EMV-Richtlinie (2004/108/EC) und der CE-Kennzeichenrichtlinie.

## Wie Sie den Hersteller erreichen

DGC GmbH  
Graf-Zeppelin-Str. 7  
D-86899 Landsberg  
www.dual.de

## Entsorgungshinweise

### Entsorgung der Verpackung

Ihr neues Gerät wurde auf dem Weg zu Ihnen durch die Verpackung geschützt. Alle eingesetzten Materialien sind umweltverträglich und wieder verwertbar. Bitte helfen Sie mit und entsorgen Sie die Verpackung umweltgerecht. Über aktuelle Entsorgungswege informieren Sie sich bei Ihrem Händler oder über Ihre kommunale Entsorgungseinrichtung.

### **Erstickungsgefahr!**

Verpackung und deren Teile nicht Kindern überlassen.

Erstickungsgefahr durch Folien und andere Verpackungsmaterialien.

## Entsorgung des Gerätes

Altgeräte sind kein wertloser Abfall. Durch umweltgerechte Entsorgung können wertvolle Rohstoffe wieder gewonnen werden. Erkundigen Sie sich in Ihrer Stadt- oder Gemeindeverwaltung nach Möglichkeiten einer umwelt- und sachgerechten Entsorgung des Gerätes. Vor der Entsorgung des Gerätes sollten die Batterien entfernt werden.



Dieses Gerät ist entsprechend der Richtlinie 2002/96/EG über Elektro- und Elektronik-Altgeräte (WEEE) gekennzeichnet.

Dieses Produkt darf am Ende seiner Lebensdauer nicht über den normalen Haushaltsabfall entsorgt werden, sondern muss an einem Sammelpunkt für das Recycling von elektrischen und elektronischen Geräten abgegeben werden. Das Symbol auf dem Produkt, der Gebrauchsanleitung oder der Verpackung weist darauf hin. Die Werkstoffe sind gemäß ihrer Kennzeichnung wiederverwertbar. Mit der Wiederverwendung, der stofflichen Verwertung oder anderen Formen der Verwertung von Altgeräten leisten Sie einen wichtigen Beitrag zum Schutze unserer Umwelt.

### **Lebensgefahr!**

Bei ausgedienten Geräten Netzstecker ziehen.  
Netzkabel durchtrennen und mit dem Stecker entfernen.