

Register your product and get support at
www.philips.com/welcome

FC9160-FC9176

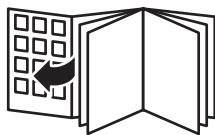

PHILIPS



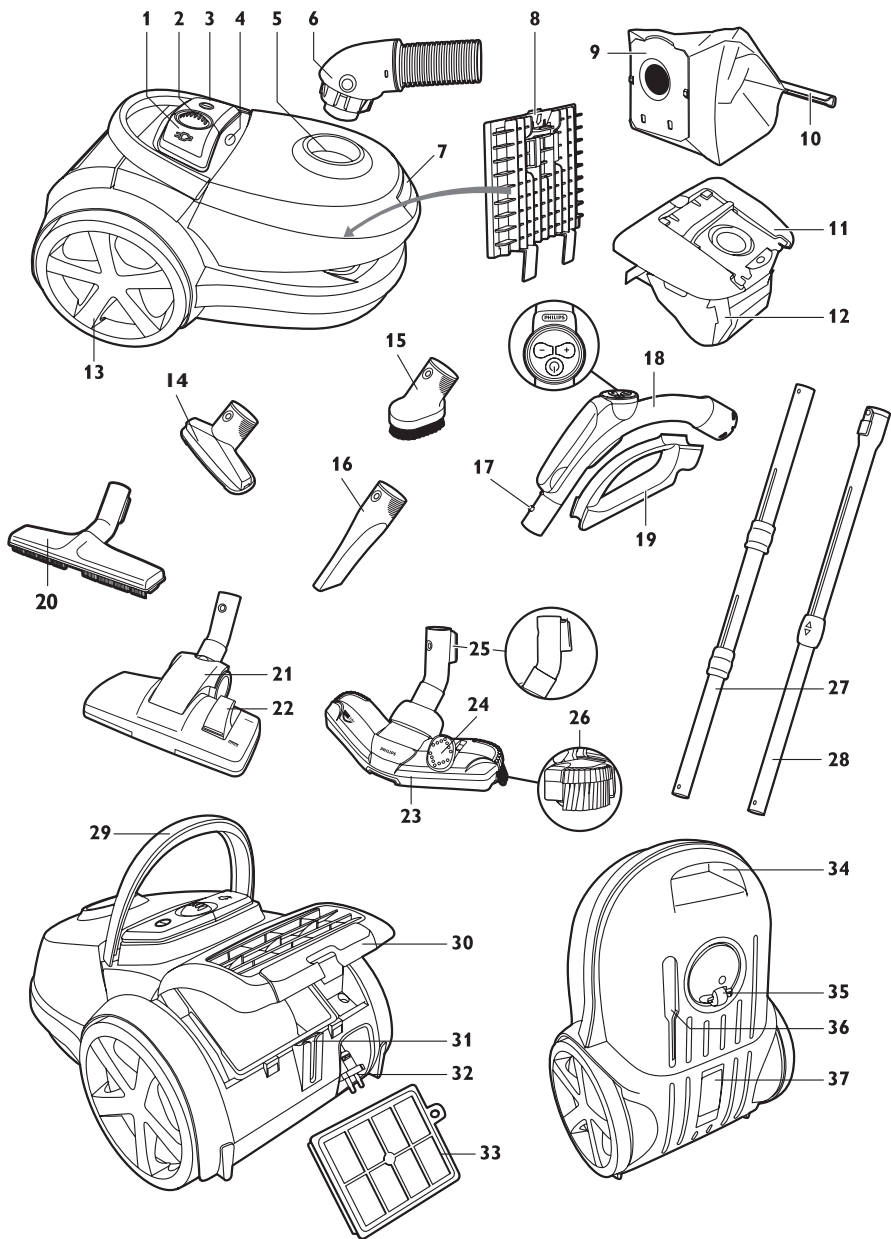

ENGLISH	6
DANSK	20
DEUTSCH	34
ΕΛΛΗΝΙΚΑ	49
ESPAÑOL	65
SUOMI	79
FRANÇAIS	94
ITALIANO	109
NEDERLANDS	124
NORSK	139
PORTUGUÊS	153
SVENSKA	168
TÜRKÇE	182

Introduction

Congratulations on your purchase and welcome to Philips! To fully benefit from the support that Philips offers, register your product at www.philips.com/welcome.

General description (Fig. 1)

- 1 Cord rewind button
- 2 Suction power knob (in case of remote control: infrared receiver)
- 3 On/off button
- 4 Dustbag-full indicator
- 5 Hose connection opening
- 6 Hose with swivel connector
- 7 Dust cover release tab
- 8 Filter holder with motor protection filter
- 9 Reusable dustbag (specific countries only)
- 10 Removable strip
- 11 Dustbag holder
- 12 Disposable synthetic dustbag
- 13 Rear wheel
- 14 Small nozzle
- 15 Small brush
- 16 Crevice tool
- 17 Button coupling
- 18 Hose with handgrip (specific types only: with remote control)
- 19 Accessory holder
- 20 Hard floor nozzle (specific types only)
- 21 Combination nozzle (specific types only)
- 22 Rocker switch for carpet/hard floor settings
- 23 TriActive nozzle (specific types only)
- 24 Rocker switch for carpet/hard floor settings
- 25 Parking/storage ridge
- 26 Side brush
- 27 Tri-Scopic tube (specific types only)
- 28 Telescopic tube (specific types only)
- 29 Hinging top handle
- 30 Filter grille (open)
- 31 Parking slot
- 32 Mains plug
- 33 Ultra Clean Air HEPA 13 filter
- 34 Front handle
- 35 Swivel wheel
- 36 Storage slot
- 37 Type plate

Important

Read this user manual carefully before you use the appliance and save it for future reference.

Danger

- Never suck up water or any other liquid. Never suck up flammable substances and do not suck up ashes until they are cold.

Warning

- Check if the voltage indicated on the appliance corresponds to the local mains voltage before you connect the appliance.
- Do not use the appliance if the plug, the mains cord or the appliance itself is damaged.
- If the mains cord is damaged, you must have it replaced by Philips, a service centre authorised by Philips or similarly qualified persons in order to avoid a hazard.
- This appliance is not intended for use by persons (including children) with reduced physical, sensory or mental capabilities, or lack of experience and knowledge, unless they have been given supervision or instruction concerning use of the appliance by a person responsible for their safety.
- Children should be supervised to ensure that they do not play with the appliance.
- Do not point the hose, the tube or any other accessory at the eyes or ears nor put it in your mouth when it is connected to the vacuum cleaner and the vacuum cleaner is switched on.

Caution

- When you use the vacuum cleaner to vacuum ashes, fine sand, lime, cement dust and similar substances, the pores of the dustbag become clogged. As a result, the dustbag-full indicator will indicate that the dustbag is full. Replace the disposable dustbag or empty the reusable dustbag, even if it is not full yet (see chapter 'Replacing/emptying the dustbag').
- Never use the appliance without the motor protection filter. This could damage the motor and shorten the life of the appliance.
- Only use Philips s-bag™ synthetic dustbags or the reusable dustbag provided (some countries only).
- The translucent display panel is made of recyclable polycarbonate (>PC/ABS<).
- During vacuum cleaning, especially in rooms with low air humidity, your vacuum cleaner builds up static electricity. As a result you can experience electric shocks when you touch the tube or other steel parts of your vacuum cleaner. These shocks are not harmful to you and do not damage the appliance. To reduce this inconvenience we advise you:
 - 1 to discharge the appliance by frequently holding the tube against other metal objects in the room (for example legs of a table or chair, radiator etc.);



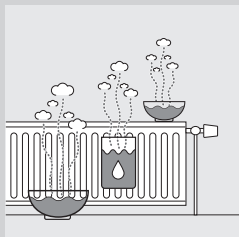

- 2 to raise the air humidity level in the room by placing water in the room. For example, you can hang containers filled with water from your radiators or place bowls filled with water on or near your radiators.

Electromagnetic fields (EMF)

This Philips appliance complies with all standards regarding electromagnetic fields (EMF). If handled properly and according to the instructions in this user manual, the appliance is safe to use based on scientific evidence available today.

Preparing for use

Hose

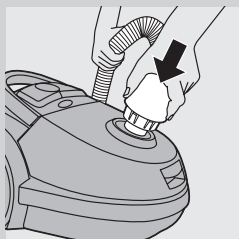

- 1 To connect the hose, push it firmly into the appliance ('click').

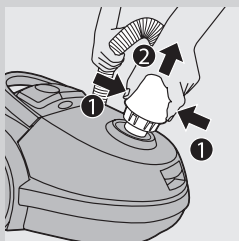

- 2 To disconnect the hose, push the buttons and pull the hose out of the appliance.

Tri-Scopic tube (specific types only)

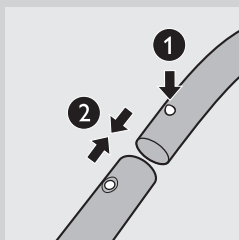

- 1 To connect the tube to the handgrip, press the spring-loaded lock button on the handgrip (1) and insert the handgrip into the tube. Fit the spring-loaded lock button into the opening in the tube ('click') (2).
- To disconnect the tube from the handgrip, press the spring-loaded lock button and pull the handgrip out of the tube.

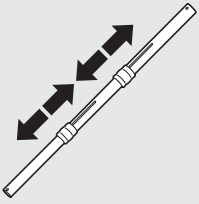

- 2** Adjust the tube to the length you find most comfortable during vacuuming. Press one of the two collars downwards and pull the tube part above the collar upwards or push it downwards.

Telescopic tube (specific types only)

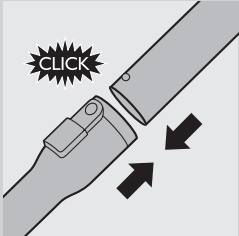

- 1** To connect the tube to the handgrip, insert the handgrip into the tube. Fit the spring-loaded lock button into the opening in the tube ('click').

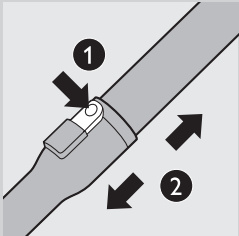

- To disconnect the tube from the handgrip, press the easy-release button (1) and pull the handgrip out of the tube (2).

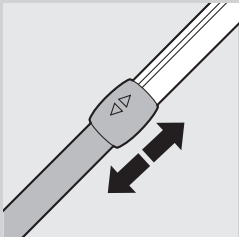

- 2** Adjust the tube to the length you find most comfortable during vacuuming.

Nozzles and accessories

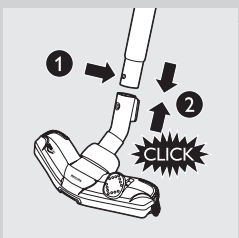

- 1** To connect a nozzle or an accessory to the tube, press the spring-loaded lock button (1) on the tube and insert the tube into the nozzle or accessory (2). Fit the spring-loaded lock button into the opening in the nozzle or accessory ('click').

Note: You can also connect the nozzles and accessories directly to the handgrip in the same way.

- 2** To disconnect the nozzle or an accessory from the tube, press the spring-loaded lock button and pull the nozzle out of the tube.

TriActive nozzle (specific types only)

The TriActive nozzle is a multi-purpose nozzle for carpets and hard floors.

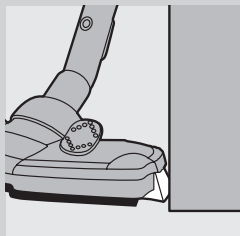

- The side brushes catch more dust and dirt at the sides of the nozzle and allow you to clean better along furniture and other obstacles.

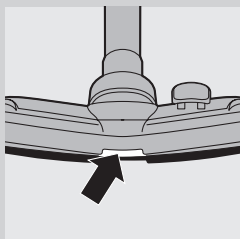

- The opening at the front of the nozzle allows you to vacuum larger particles.

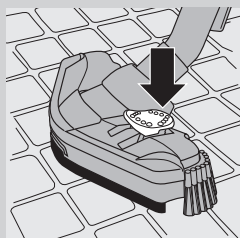

- 1** To clean hard floors, push the rocker switch on top of the nozzle with your foot.
- ▮ The brush strip for cleaning hard floors comes out of the housing. At the same time, the wheel is lifted to prevent scratching and to increase manoeuvrability.

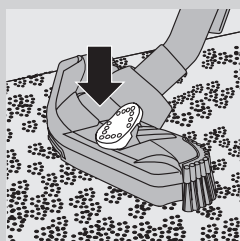

- 2** To clean carpets, push the rocker switch again.
- ▮ The brush strip disappears into the nozzle housing and the wheel is lowered automatically.

Combination nozzle (specific types only)

The combination nozzle can be used on either carpets or hard floors.

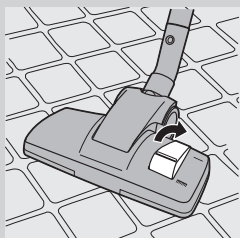

- 1** To clean hard floors, push the rocker switch on top of the nozzle with your foot.
- ▮ The brush strip for cleaning hard floors comes out of the nozzle housing.

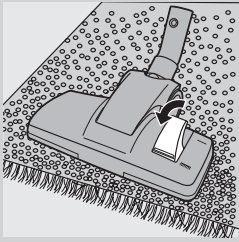

- 2 To clean carpets, push the rocker switch again.
- ▶ The brush strip disappears into the nozzle housing.



Hard floor nozzle (specific types only)

- The hard-floor nozzle is designed for gentle cleaning of hard floors.

Accessories

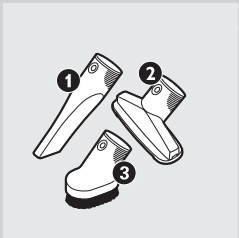

- 1 You can connect the crevice tool (1), the small nozzle (2) or the small brush (3) directly to the handgrip of the hose or to the tube. Use the same method as for the tube.
- Use the crevice tool to clean narrow corners or hard-to-reach places.
 - Use the small nozzle to clean small areas, e.g. the seats of chairs and sofas.
 - Use the small brush nozzle to clean computers, bookshelves etc.

Accessory holder

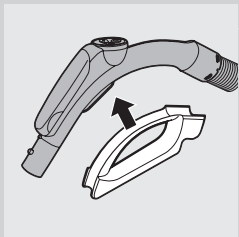

- 1 Snap the accessory holder onto the handgrip.
- 2 Snap two accessories into the accessory holder:

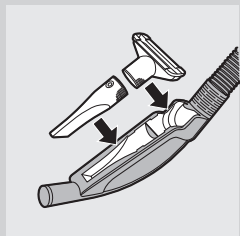

- Crevice tool and small nozzle.

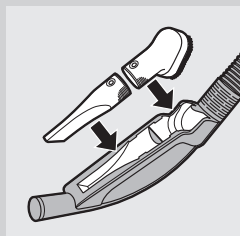

- Crevice tool and small nozzle.

Note: The small nozzle must be placed in the accessory holder as shown in the picture.

Infrared remote control (specific types only)

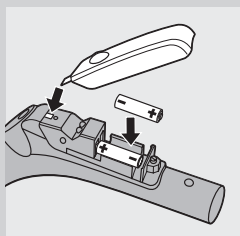

- 1** Remove the battery compartment cover.

- 2** Place the batteries in the battery compartment.

Make sure the - and + poles point in the right direction.

- 3** Reattach the battery compartment cover

Using the appliance

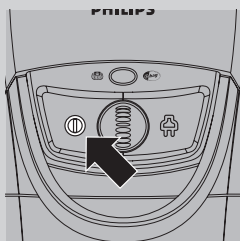

- 1** Pull the cord out of the appliance and put the mains plug in the wall socket.

- 2** Press the on/off button on top of the appliance with your foot to switch on the appliance.

Adjusting suction power

During vacuuming, you can adjust the suction power:

- Use maximum suction power to vacuum very dirty carpets and hard floors.
- Use minimum suction power to vacuum curtains, table carpets, etc.

Infrared remote control (specific types only)

With the infrared remote control, you can set the suction power to one of 5 different suction power settings.

- When you switch on the appliance, it always starts operating at the highest suction power setting.
- To reduce the suction power by one setting, press the - button. To increase the suction power by one setting, press the + button.

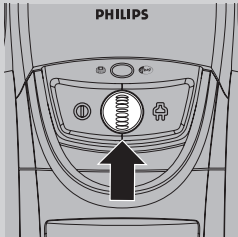
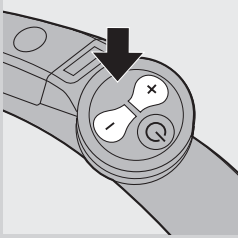

Suction power knob (specific types only)

- During vacuum cleaning, you can adjust the suction power with the suction power knob on top of the appliance

Pausing during use

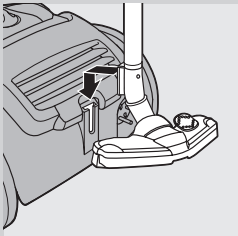

- 1** If you want to pause for a moment, insert the ridge on the nozzle into the parking slot to park the tube in a convenient position.

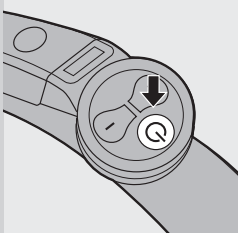

- 2** If the appliance is equipped with an infrared remote control (specific types only), press the standby button to switch off the vacuum cleaner temporarily, for instance when you have to move some furniture.
- 3** To continue vacuum cleaning, press the standby button again. The appliance then starts operating at the previously selected suction power setting again.

Storage

- 1 Slide the tube parts into each other to reduce the tube to its shortest length.
- 2 Switch off the appliance and remove the mains plug from the wall socket.
- 3 Press the cord rewind button to rewind the mains cord.

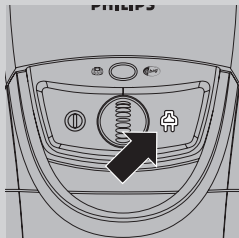

- 4 To store the appliance in upright position, insert the ridge on the nozzle into the storage slot.

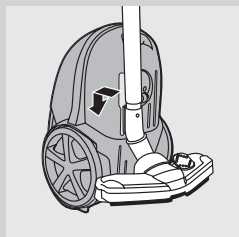

- 5 Always put the TriActive nozzle in the carpet setting when you store it (brush strip retracted into the nozzle). Also prevent the side brushes from becoming bent.

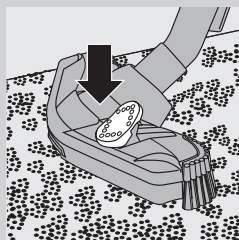

Replacing/emptying the dustbag

Always unplug the appliance before you replace the disposable dustbag or empty the reusable dustbag.

Note: In some cases, the dustbag-full indicator can indicate that the dustbag is full, even though it is not. This may occur if the pores of the dustbag are clogged (e.g. when you have vacuumed ashes, fine sand, lime, cement dust and similar substances) or if something is blocking the nozzle, tube and/or hose. If the pores of the dustbag are clogged, you have to replace the dustbag, even if it is not full yet. If the dustbag is not clogged but not full either, something is blocking the nozzle, tube and/or hose. In this case, do not replace the dustbag but remove the obstruction.

Replacing the disposable dustbag

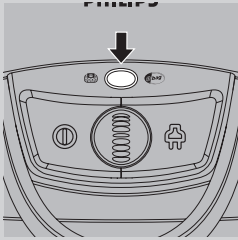

- Replace the dustbag as soon as the dustbag-full indicator has changed colour permanently, i.e. even when the nozzle is not placed on the floor:

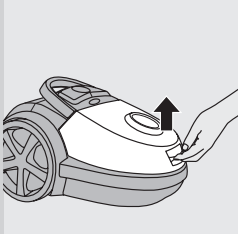

- 1** Pull the cover upwards to open it.

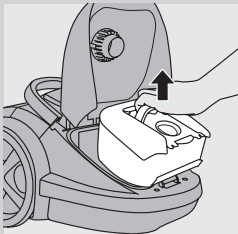

- 2** Lift the dustbag holder out of the appliance.

Make sure you hold the holder with the dustbag in horizontal position when you lift it out of the appliance.

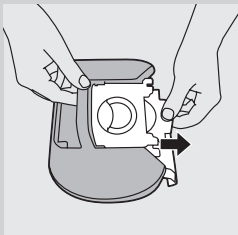

- 3** Pull at the cardboard tag to remove the full dustbag from the holder.
 - ▶ The dustbag is sealed automatically.

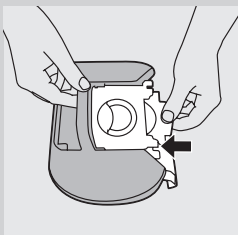

- 4** Slide the cardboard front of the new dustbag into the two grooves of the dustbag holder as far as possible.

- 5** Put the dustbag holder back into the vacuum cleaner.

Note: If you have not inserted a dustbag, you cannot close the cover.

Emptying the reusable dustbag (specific countries only)

In some countries, this vacuum cleaner also comes with a reusable dustbag that can be used and emptied repeatedly. You can use the reusable dustbag instead of disposable dustbags.

- 1** Remove the reusable dustbag from the appliance and the holder as described in section 'Replacing the disposable dustbag' above.
- 2** Slide the clip off the dustbag sideways.
- 3** Shake out the contents into a dustbin.
- 4** To close the dustbag, slide the clip back onto the bottom edge of the dustbag.
- 5** Reinsert the reusable dustbag into the holder and the appliance as described in section 'Replacing the disposable dustbag' above.

Maintenance

Always unplug the appliance before you clean or replace the filters

Note: Only wipe the body of the appliance with a moist cloth.

Permanent motor protection filter

To guarantee optimal performance, clean the permanent motor protection filter every time you replace or empty the dustbag.

- 1** Remove the dustbag holder with the dustbag.
- 2** Press the filter holder release tab (1) and take the filter holder out of the appliance (2). Take the motor protection filter out of the filter holder.
- 3** Shake the filter over a dustbin to clean it.
- 4** Put the clean filter back into the filter holder. Fit the two lugs of the filter holder behind the ridge at the bottom to ensure that it fits properly at the top (1). Then press home the filter holder ('click') (2).
- 5** Place the dustbag holder with the dustbag back into the appliance.

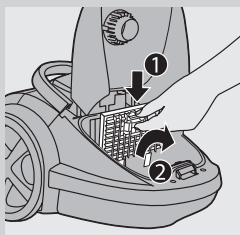
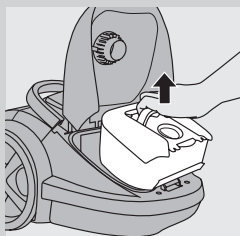

HEPA 13 filter

The HEPA 13 filter is able to remove 99.95% of all particles down to 0.0003mm in size from the outlet air. This not only includes normal house dust, but also harmful microscopic vermin such as dust mites and their excrements, which are well-known causes of respiratory allergies.

Note: To guarantee optimal dust retention and performance of the vacuum cleaner, always replace the HEPA filter every 2 years with an original Philips filter of the correct type (see chapter 'Ordering accessories'). You can dispose of the old filter with the normal household waste.

Replacing the HEPA 13 filter

- 1** Open the filter grille.
- 2** Take out the washable HEPA 13 filter.
- 3** Put the filter back into the appliance.

- 4** Close the filter grille and push the bottom corners until they snap home.

Note: For optimal results, replace the HEPA 13 filter every 2 years. If you want to minimise the impact on the environment, you can wash the HEPA 13 filter.

Washing the HEPA 13 filter (FC917x series only)

To wash the HEPA 13 filter, follow the instructions below.

- 1** Rinse the HEPA 13 filter under a hot slow-running tap.

Never clean the filter with a brush.

- 2** Carefully shake the water from the surface of the filter. Let the filter dry completely for at least 2 hours before you put it back into the vacuum cleaner.

Note: Cleaning does not restore the original colour of the filter, but does restore its filtration power.

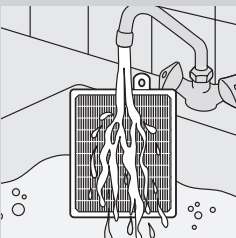
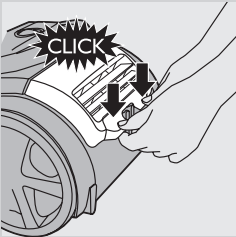
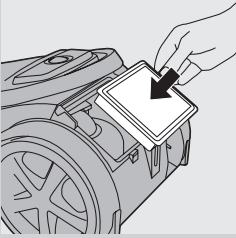
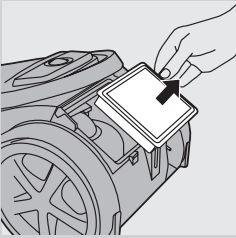
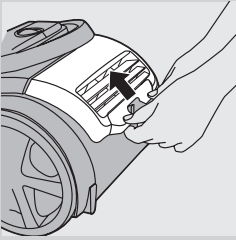

Ordering accessories

If you have any difficulties obtaining dustbags, filters or other accessories for this appliance, please contact the Philips Consumer Care Centre in your country or consult the worldwide guarantee leaflet.

Ordering dustbags

- Philips s-bag® **classic long performance** dustbags last 50% longer than standard dustbags, thanks their non-clogging material. Available under type number FC8021.
- Philips s-bag® **anti-allergy** dustbags reduce the exposure to allergens. Their HEPA 10 filtration level gives you a clean and healthy home environment. Available under type number FC8022.
- Philips s-bag® **anti-odour** dustbags have an odour-absorbing coating. This coating absorbs and neutralises unpleasant smells caused by decomposing pet hair or food scraps. Available under type number FC8023.

Ordering filters

- Washable Ultra Clean Air HEPA 13 filters are available under type number FC8038.

Environment



- The non-rechargeable batteries of the remote control contain substances that may pollute the environment. Do not throw away batteries with the normal household waste, but dispose of them at an official collection point for batteries. Always remove the batteries of the remote control (specific types only) before you discard and hand in the appliance at an official collection point.



- Do not throw away the appliance with the normal household waste at the end of its life, but hand it in at an official collection point for recycling. By doing this, you help to preserve the environment.

Guarantee and service

If you need service or information or if you have a problem, please visit the Philips website at www.philips.com or contact the Philips Consumer Care Centre in your country. You find its phone number in the worldwide guarantee leaflet. If there is no Consumer Care Centre in your country, go to your local Philips dealer.

Troubleshooting

This chapter summarises the most common problems you could encounter with the appliance. If you are unable to solve the problem with the information below, contact the Consumer Care Centre in your country.

1 The suction power is insufficient.

- A The dustbag may be full.
- Empty the reusable dustbag (specific types only) or replace the paper dustbag.
- B The filters may be dirty.
- Clean or replace the filters.
- C The suction power may be set to a low setting.
- Set the suction power to a higher setting.
- D The nozzle, tube or hose may be blocked up.
- To remove the obstruction, disconnect the blocked-up item and connect it (as far as possible) the other way around. Switch on the vacuum cleaner to force the air through the blocked-up item in opposite direction.

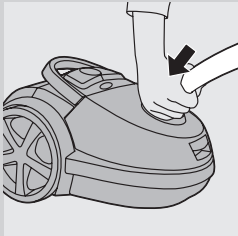

2 The infrared remote control (specific types only) does not function.

- A Perhaps the batteries do not make proper contact or have not been inserted in the proper way.
- Remove the lid of the battery compartment and push the batteries back into place. Make sure that the - and + poles point in the right direction.
- B The batteries may be empty.
- Replace the batteries.

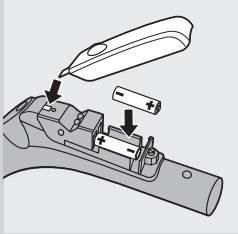

3 When I use my vacuum cleaner I sometimes feel electric shocks.

- A Your vacuum cleaner builds up static electricity. The lower the air humidity in the rooms, the more static electricity the appliance builds up.
- To reduce this inconvenience, we advise you to discharge the appliance by frequently holding the tube against other metal objects in the room (for example legs of a table or chair; a radiator etc.).
 - To reduce this inconvenience, we advise you to raise the air humidity level in the room by placing water in the room. For example, you can hang containers filled with water from your radiators or place bowls filled with water on or near your radiators.

Introduktion

Tillykke med dit køb og velkommen til Philips! For at få fuldt udbytte af den support, Philips tilbyder, skal du registrere dit produkt på www.philips.com/welcome.

Generel beskrivelse (fig. 1)

- 1 Knap til ledningsoprul
- 2 Knap til sugestykke (i tilfælde af fjernbetjening; infrarød modtager)
- 3 On/off-knap
- 4 Indikator for fuld støvpose
- 5 Åbning til tilslutning af slangen
- 6 Slange med drejestik
- 7 Frigørelsestap til støvdæksel
- 8 Filterholder med motorbeskyttelsesfilter
- 9 Genanvendelig støvpose (kun bestemte lande)
- 10 Aftagelig strimmel
- 11 Støvposeholder
- 12 Syntetisk engangsstøvpose
- 13 Baghjul
- 14 Lille mundstykke
- 15 Lille børste
- 16 Sprækkemundstykke
- 17 Kobling med knap
- 18 Slange med håndgreb (kun bestemte typer: med fjernbetjening)
- 19 Tilbehørsholder
- 20 Mundstykke til hårde gulve (kun nogle modeller)
- 21 Kombimundstykke (kun nogle modeller)
- 22 Vippeknap til indstilling til tæpper/hårde gulve
- 23 TriActive-mundstykke (kun nogle modeller)
- 24 Vippeknap til indstilling til tæpper/hårde gulve
- 25 Parkerings-/opbevaringsrille
- 26 Sidebørste
- 27 Tri-Scopic-rør (kun nogle modeller)
- 28 Teleskoprør (kun nogle modeller)
- 29 Tophåndtag med hængsel
- 30 Filtergitter (åben)
- 31 Parkeringsbeslag
- 32 Stik
- 33 Ultra Clean Air HEPA 13-filter
- 34 Håndtag på front
- 35 Drejhjul
- 36 Opbevaringsholder
- 37 Typeskilt

Vigtigt

Læs denne brugsvejledning omhyggeligt igennem, inden apparatet tages i brug, og gem den til eventuelt senere brug.

Fare

- Opsug aldrig vand eller andre former for væske. Opsug aldrig brandbare substanser eller aske, før denne er blevet helt kold.

Advarsel

- Kontrollér, om den angivne netspænding på apparatet svarer til den lokale netspænding, før du slutter strøm til apparatet.
- Brug aldrig apparatet, hvis netstik, netledning eller selve apparatet er beskadiget.
- Hvis netledningen beskadiges, må den kun udskiftes af Philips, et autoriseret Philips-serviceværksted eller en tilsvarende kvalificeret fagmand for at undgå enhver risiko.
- Dette apparat er ikke beregnet til at blive brugt af personer (herunder børn) med nedsatte fysiske og mentale evner; nedsat følesans eller manglende erfaring og viden, medmindre de er blevet vejledt eller instrueret i apparatets anvendelse af en person, der er ansvarlig for deres sikkerhed.
- Apparatet bør holdes uden for børns rækkevidde for at sikre, at de ikke kan komme til at lege med det.
- Slange, rør eller andet tilbehør må aldrig rettes mod øjne eller ører eller kommes i munden, mens de er tilsluttet den tændte støvsuger.

Forsigtig

- Når du bruger støvsugeren til at suge aske, fint sand, kalk, cementstøv og lignende substanser; tilstoppes støvposens porer. Derfor viser indikatoren for fuld støvpose, at posen er fuld. Udskift engangsstøvposen, eller tøm den genanvendelige støvpose, selvom den endnu ikke er fuld (se afsnittet "Udskiftning/tømning af støvpose").
- Brug aldrig apparatet uden motorbeskyttelsesfilter. Det vil kunne skade motoren og forkorte apparatets levetid.
- Brug kun Philips s-bag™ syntetiske støvposer eller den medfølgende genanvendelige støvpose (kun nogle lande).
- Det gennemsigtige display er fremstillet af genanvendeligt polycarbonate (>PC/ABS<).
- Når du støvsuger, især i rum med lav luftfugtighed, genererer din støvsuger statisk elektricitet. Derfor kan du opleve elektriske stød, når du rører ved støvsugerrøret eller andre ståldele på støvsugeren. Disse stød er ikke farlige for dig og skader ikke apparatet. Hvis du vil undgå dette fremover; anbefaler vi, at du:

- 1 jævnlgt aflader apparatet ved at holde røret mod andre metalobjekter i rummet (f.eks. bord- og stoleben, radiatorer osv.);
- 2 øger luftfugtigheden ved at placere vand i rummet. Du kan f.eks. hænge beholdere med vand på dine radiatorer eller placere skåle med vand på eller i nærheden af dine radiatorer:

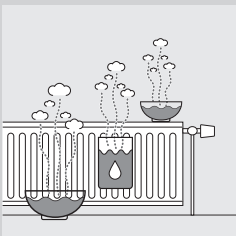

Elektromagnetiske felter (EMF)

Dette Philips-apparat overholder alle standarder for elektromagnetiske felter (EMF). Ved korrekt anvendelse i overensstemmelse med instruktionerne i denne brugervejledning er apparatet sikkert at anvende ifølge den videnskabelige viden, der er tilgængelig i dag.

Klargøring

Slange

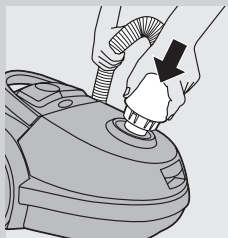

- 1** Slangen tilsluttes ved at skubbe den fast på apparatet ("klik").

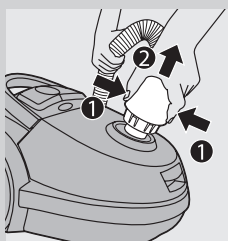

- 2** Aftagning af slangen: Tryk på knapperne og træk slangen ud af støvsugeren.

Tri-Scopic-rør (kun nogle modeller)

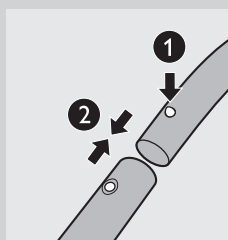

- 1** Rør og håndgreb samles ved at trykke på den fjederbelastede låsetap på håndgrebet (1) og stikke håndgrebet ind i røret, indtil den fjederbelastede låsetap klikker på plads i det lille hul i røret (2).
 - Rør og håndgreb adskilles ved at trykke på den fjederbetjente låseknop og trække håndgrebet ud af røret.

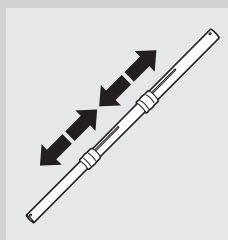

- 2** Juster røret til den længde, der er mest behagelig, når du støvsuger. Tryk en af de to kraver ned, og træk op i den del af røret, der er over kraven, eller tryk den ned.

Teleskoprør (kun nogle modeller)

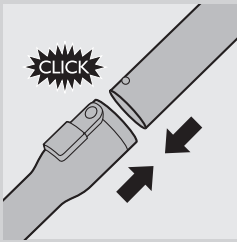

- 1** Røret sluttes til håndgrebet ved at stikke håndgrebet ind i røret, indtil den fjederbelastede låsetap klikker på plads i det lille hul i røret ("klik").

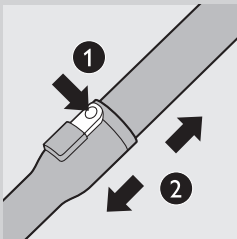

- Rør og håndgreb adskilles ved at trykke på udløserknappen (1) og trække håndgrebet ud af røret (2).

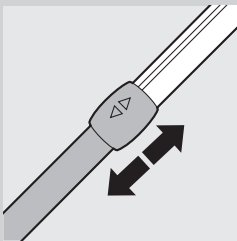

- 2** Justér røret til den længde, der er mest behagelig, når du støvsuger.

Mundstykke og tilbehør



- 1** Du sætter et mundstykke eller en tilbehørsdel på røret ved at trykke på den fjederbetjente låseknop (1) på røret og sætte røret ind i mundstykket eller tilbehørsdelen (2). Anbring den fjederbetjente låseknop i mundstykkets åbning ("klik").

Bemærk: Du kan sætte mundstykke eller tilbehør direkte på håndgrebet på samme måde.

- 2** Mundstykket eller en tilbehørsdel skilles fra røret ved at trykke på den fjederbetjente låseknop og trække mundstykket ud af røret.

TriActive-mundstykke (kun nogle modeller)

TriActive-mundstykket er multifunktionelt og til både tæpper og hårde gulve.

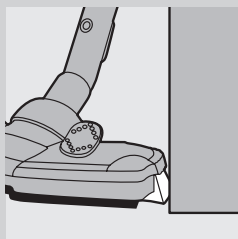

- Sidebørsterne fanger mere støv og skidt ved mundstykkets sider; så du bedre kan rengøre langs møbler og andre forhindringer.

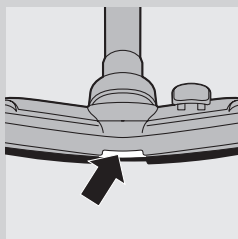

- Åbningen på mundstykkets forside giver mulighed for at suge større emner op.

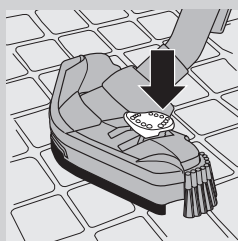

- 1 Ved støvsugning af hårde gulve trykkes på vippekanten oven på kombimundstykket med foden.
 - Børsterne til rengøring af hårde gulve skydes ud af mundstykket. Hjulet bliver samtidig løftet op for at undgå at ridse gulvet og for at gøre mundstykket lettere at manøvrere.

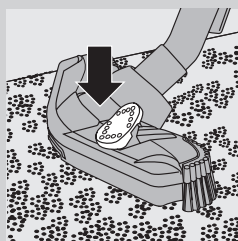

- 2 Ved støvsugning af tæpper, trykkes på vippekanten igen.
 - Børsterne trækkes tilbage i mundstykket og hjulet sænkes automatisk.

Kombimundstykke (kun nogle modeller)

Kombimundstykket kan både bruges til støvsugning af tæpper og hårde gulve.

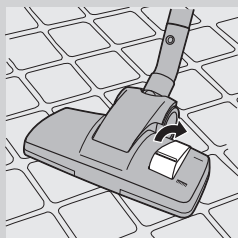

- 1 Ved støvsugning af hårde gulve trykkes på vippekanten oven på kombimundstykket med foden.
 - Børsten til støvsugning af hårde gulve skydes ud.

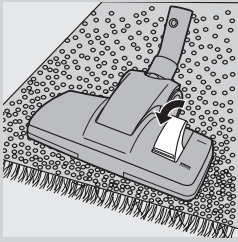

- 2** Ved støvsugning af tæpper, trykkes på vippekontakten igen.
- Børsterne trækkes tilbage i mundstykket.



Mundstykke til hårde gulve (kun nogle modeller)

- Mundstykket til hårde gulve er designet til blid rengøring af hårde gulve.

Tilbehør



- 1** Du kan sætte sprækkemundstykket (1), det lille mundstykke (2) eller den lille børste (3) direkte på håndgreb eller rør på samme måde som røret.
- Sprækkemundstykket bruges til snævre hjørner eller andre steder, hvor det er svært at komme til.
- Det lille mundstykke bruges til støvsugning af mindre flader; f.eks. stole- og sofasæder.
- Det lille børstemundstykke er ideelt til rengøring af computere, bogreoler osv.

Tilbehørsholder

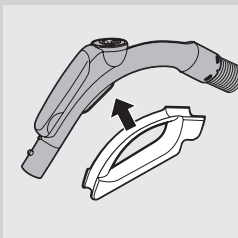

- 1** Sæt tilbehørsholderen fast på håndgrebet.
- 2** Sæt to stykker tilbehør fast på tilbehørsholderen:

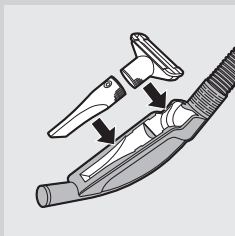

- Sprækkemundstykke og lille mundstykke.

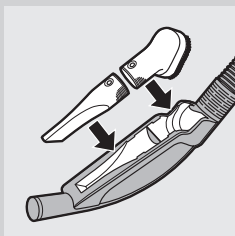

- Sprækkemundstykke og lille mundstykke.

Bemærk: Det lille mundstykke skal anbringes i tilbehørholderen som vist på billedet.

Infrarød fjernbetjening (kun bestemte typer)

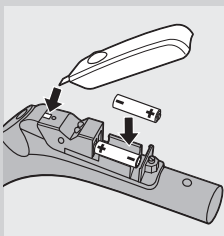

1 Fjern dækslet til batterirummet.

2 Sæt batterierne i batterirummet.

Sørg for, at polerne (- og +) vender rigtigt.

3 Sæt dækslet til batterirummet på igen.

Sådan bruges apparatet

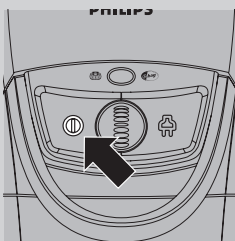

1 Træk ledningen ud af apparatet, og sæt stikket i stikkontakten.

2 Tryk med foden på on/off-knappen oven på apparatet for at tænde for det.

Opbevaring

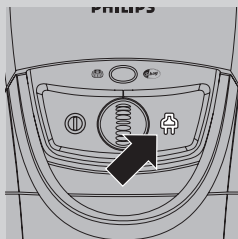

- 1 Skub rørets dele ind i hinanden, så røret bliver kortest muligt.
- 2 Sluk for apparatet, og tag stikket ud af stikkontakten.
- 3 Tryk på knappen til indspoling af ledningen, så den ruller ind.

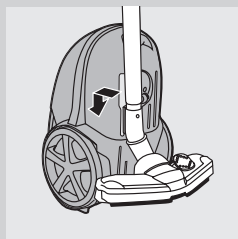

- 4 Apparatet opbevares lodret ved at sætte rillen på mundstykket i opbevaringsholderen.

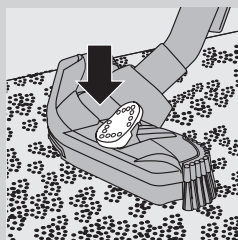

- 5 Sæt altid TriActive-mundstykket i indstillingen til tæppe (med børsterne trukket ind i mundstykket), når du gemmer det væk, så børsterne ikke bliver bøjede.

Udskiftning/tømning af støvposen

Tag altid stikket ud af stikkontakten, før du udskifter engangsstøvposen eller tømmer den genanvendelige støvpose.

Bemærk: I nogle tilfælde angiver indikatoren for fuld støvpose, at støvposen er fuld, selvom den ikke er det. Dette kan ske, hvis støvposens porer er tilstoppede (f.eks. hvis du har støvsuget aske, fint sand, kalk, cementstøv og lignende substanser), eller hvis der er noget, der blokerer mundstykket, røret og/eller slangen. Hvis støvposens porer er tilstoppede, skal du udskifte støvposen, selvom den ikke er fuld endnu. Hvis støvposen hverken er tilstoppet eller fuld, er der noget, der blokerer mundstykket, røret og/eller slangen. I så fald skal du ikke udskifte støvposen, men fjerne det, der blokerer.

Udskiftning af engangstøvposen

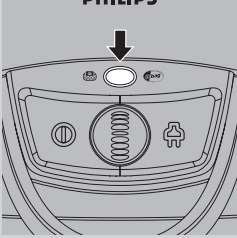

- Udskift støvposen så snart indikatoren for fuld støvpose har skiftet farve permanent, dvs. selv når mundstykket ikke er placeret på gulvet.

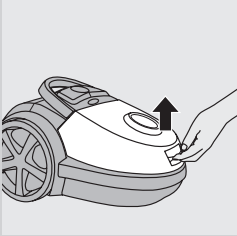

- 1** Træk dækslet op for at åbne det.

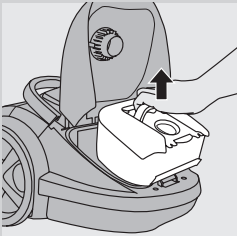

- 2** Tag støvposekassetten op af støvsugeren.

Sørg for at holde kassetten med støvposen vandret, når du løfter den ud af apparatet.

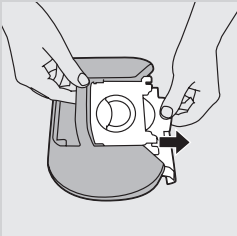

- 3** Træk i pappladen for at få den fyldte støvpose ud af kassetten.
 - ▶ Støvsugerposen forsegles automatisk.

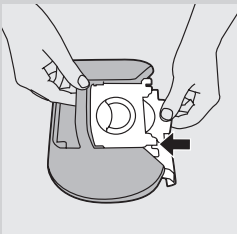

- 4** Skyd pappladen på den nye støvpose så langt ned i slidserne på støvposekassetten, den kan komme.

- 5** Sæt støvposekassetten tilbage i støvsugeren.

Bemærk: Hvis du ikke har sat en støvpose i, så kan dækslet ikke lukkes.

Tømning af den genanvendelige støvpose (kun bestemte lande)

I nogle lande leveres denne støvsuger også med en genanvendelig støvpose, der kan bruges og tømmes flere gange. Du kan bruge den genanvendelige støvpose i stedet for engangstøvposer.

- 1** Tag den genanvendelige støvpose ud af apparatet og holderen som beskrevet i afsnittet "Udskiftning af engangstøvposen" ovenfor.
- 2** Skub klemmen af støvposen sidelæns.
- 3** Tøm indholdet i skraldespanden.
- 4** Luk støvposen, skub klemmen tilbage på støvposens bagkant.
- 5** Sæt den genanvendelige støvpose tilbage i holderen og apparatet som beskrevet i afsnittet "Udskiftning af engangstøvposen" ovenfor.

Vedligeholdelse

Tag altid stikket ud af stikkontakten, inden rengøring eller udskiftning af filtre.

Bemærk: Tør kun apparatets kabinet med en fugtig klud.

Permanent motorbeskyttelsesfilter

Rengør det permanente motorbeskyttelsesfilter, hver gang du skifter eller tømmer støvposen for at sikre optimal ydelse.

- 1** Tag kassetten med støvposen ud af støvsugeren.
- 2** Tryk på filterholderens frigørelsestap (1), og tag filterholderen ud af apparatet (2). Tag motorbeskyttelsesfilteret ud af filterholderen.
- 3** Ryst filteret over skraldespanden for at rengøre det.
- 4** Sæt det rene filter tilbage i filterholderen. Sæt filterholderens to tappe bag kanten nederst, så det passer korrekt øverst (1). Tryk derefter filterholderen på plads (med et "klik") (2).
- 5** Sæt støvposekassetten med støvpose tilbage på plads i støvsugeren.

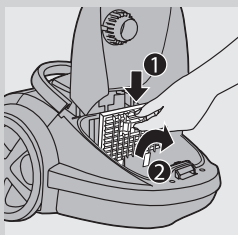
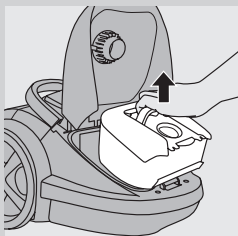

HEPA 13-filter

HEPA 13-filteret fjerner 99,95 % af alle partikler ned til en størrelse på 0,0003 mm fra udblæsningsluften. Dette omfatter ikke blot almindeligt husstøv, men også skadelige mikroorganismer som f.eks. støvmider og deres ekskrementer, der er en kendt årsag til luftvejsallergi.

Bemærk: Udskift altid HEPA-filteret med et originalt Philips-filter af den rigtige type (se kapitlet "Bestilling af tilbehør") for at garantere, at støvsugeren fungerer og tilbageholder støvpartikler optimalt. Du kan smide de brugte filtre ud med husholdningsaffaldet.

Udskiftning af HEPA 13-filteret

- 1 Luk filtergitteret op.
- 2 Tag det vaskbare HEPA 13-filter ud.

- 3 Sæt filteret tilbage i apparatet.

- 4 Luk filtergitteret, og tryk hjørnerne i bunden ind, så de går i indgreb og låser.

Bemærk: Du skal skifte HEPA 13-filteret hvert andet år for at få det optimale resultat. Hvis du vil mindske de miljømæssige påvirkninger, kan du vaske HEPA 13-filteret.

Vask af HEPA 13-filteret (kun FC917x-serien)

Følg instrukserne nedenfor for at vaske HEPA 13-filteret.

- 1 Skyl HEPA 13-filteret forsigtigt under den varme hane.

Rengør aldrig filteret med en børste.

- 2 Ryst forsigtigt vandet af filterets overflade. Lad filteret tørre helt i mindst 2 timer, før du sætter det tilbage i støvsugeren.

Bemærk: Rengøring giver ikke filteret dets originale farve tilbage, men genopretter filterkraften.

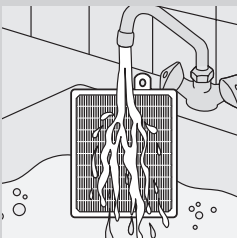
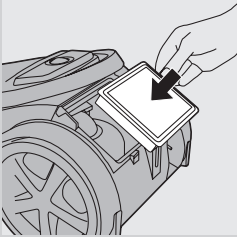
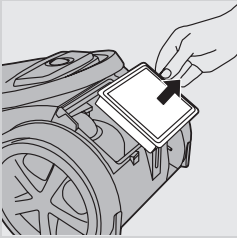
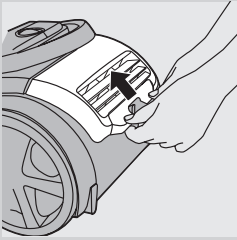

Bestilling af tilbehør

Hvis du har problemer med at anskaffe nye støvposer, filtre eller andet tilbehør, bedes du kontakte dit lokale Philips Kundecenter.

Nye støvposer

- Philips s-bag® **classic long performance**-støvposer holder 50 % længere end standardstøvposer, takket være det ikke-tilstoppende materiale. Kan købes under typenummeret FC8021.
- Philips s-bag® **anti-allergy**-støvposer reducerer mængden af allergener. HEPA 10-filtreringsniveauet giver et rent og sundt miljø i hjemmet. Kan købes under typenummeret FC8022.
- Philips s-bag® **anti-odour**-støvposer har en lugtabsorberende belægning. Denne belægning absorberer og neutraliserer ubehagelige lugte fra dyrehår eller madrester. Kan købes under typenummeret FC8023.

Nye filtre

- Vaskbare Super Clean Air HEPA 13-filtre fås under typenummer FC8038.

Miljøhensyn



- De ikke-genopladelige batterier i fjernbetjeningen indeholder substanser, der kan skade miljøet. Smid aldrig batterier ud sammen med det normale husholdningsaffald, men aflever dem på et officielt indsamlingssted for brugte batterier. Fjern altid batterierne fra fjernbetjeningen, inden apparatet til sin tid kasseres og afleveres et officielt indsamlingssted.



- Apparatet må ikke smides ud sammen med almindeligt husholdningsaffald, når det til sin tid kasseres. Aflever det i stedet på en kommunal genbrugsstation. På den måde er du med til at beskytte miljøet.

Reklamationsret og service

For alle yderligere oplysninger eller ved eventuelle problemer med apparatet henvises til Philips' hjemmeside på adressen **www.philips.com** eller det lokale Philips Kundecenter. Telefonnummeret findes i vedlagte "Worldwide Guarantee"-folder. Hvis der ikke findes et kundecenter i dit land, bedes du kontakte din lokale Philips-forhandler.

Fejlfinding

Dette kapitel opsummerer de mest almindelige problemer; du kan støde på ved brug af apparatet. Hvis du ikke kan løse problemet ved hjælp af nedenstående oplysninger, bedes du kontakte Philips Kundecenter.

1 Sugestyrken er utilstrækkelig.

- A Det kan være, at støvposen er fuld.
- Tøm den genanvendelige støvpose (kun bestemte typer), eller udskift papirstøvposen.
- B Det kan være, at filtrene er beskidte.
- Rengør eller udskift filtrene.
- C Det kan være, at sugestyrken er sat for lavt.
- Indstil sugestyrken højere.
- D Det kan være, at mundstykke, rør eller slange er tilstoppet.
- En eventuel tilstoppelse fjernes ved at tage det tilstoppede tilbehør af og (så vidt det er muligt) sætte det omvendt på. Tænd så igen for støvsugeren, så der blæses luft den modsatte vej gennem slange og/eller rør.

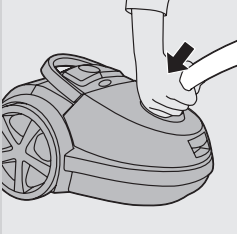

2 Når infrarøde fjernbetjening (kun bestemte typer) fungerer ikke.

- A Måske rør batterierne ikke ordentligt ved hinanden, eller er sat forkert i.
- Tag batteridækslet af og skub/tryk batterierne på plads. Sørg for, at - og + polerne vender rigtigt.
- B Batterierne kan være løbet tør.
- Udskift dem.

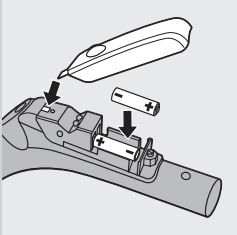

3 Når jeg bruger min støvsuger, får jeg af og til elektrisk stød.

- A Din støvsuger genererer statisk elektricitet. Jo lavere luftfugtigheden er i rummet, jo mere statisk elektricitet genererer apparatet.
- Det kan hjælpe at aflade apparatet ved jævnlige at holde røret mod andre metalobjekter i rummet (f.eks. bord- og stoleben, radiatorer osv.).
 - Det kan hjælpe at øge luftfugtigheden i rummet ved at placere beholdere med vand i rummet. Du kan f.eks. hænge beholdere fyldt med vand på radiatorerne eller sætte skåle med vand oven på eller i nærheden af radiatorerne.

Einführung

Herzlichen Glückwunsch zu Ihrem Kauf und willkommen bei Philips! Um die Unterstützung von Philips optimal nutzen zu können, registrieren Sie Ihr Produkt bitte unter www.philips.com/welcome.

Allgemeine Beschreibung (Abb. 1)

- 1** Kabelaufwicklungstaste
- 2** Saugleistungsregler (falls Ihr Gerät mit einer Fernbedienung ausgestattet ist: Infrarot-Empfänger)
- 3** Ein-/Ausschalter
- 4** Staubfüllanzeige
- 5** Öffnung für Schlauchanschluss
- 6** 360° drehbarer Saugschlauch
- 7** Entriegelung für Staubabdeckung
- 8** Filterhalter mit Motorschutzfilter
- 9** Mehrweg-Staubbeutel (nur in manchen Ländern)
- 10** Abziehbarer Streifen
- 11** Staubbeutelhalter
- 12** Synthetischer Einweg-Staubbeutel
- 13** Hinterrad
- 14** Kleine Saugdüse
- 15** Kleine Bürstendüse
- 16** Fugendüse
- 17** Federtastenverbindung
- 18** Schlauch mit Handgriff (nur bei bestimmten Gerätetypen: mit Fernbedienung)
- 19** Zubehörhalterung
- 20** Hartbodendüse (nur bestimmte Gerätetypen)
- 21** Kombi-Düse (nur bestimmte Gerätetypen)
- 22** Kippschalter für Teppiche/Hartböden
- 23** Tri-Active-Düse (nur bestimmte Gerätetypen)
- 24** Kippschalter für Teppiche/Hartböden
- 25** Park-/Aufbewahrungsleiste
- 26** Seitenbürste
- 27** Dreiteiliges Teleskoprohr (nur bestimmte Gerätetypen)
- 28** Teleskoprohr (nur bestimmte Gerätetypen)
- 29** Oberer klappbarer Tragebügel
- 30** Filtergitter (offen)
- 31** Parkschlitz
- 32** Netzstecker
- 33** Ultra-Clean-Air-HEPA-13-Filter
- 34** Vorderer Tragegriff
- 35** Schwenkrolle
- 36** Aufbewahrungsschlitz
- 37** Typenschild

Wichtig

Lesen Sie diese Bedienungsanleitung vor dem Gebrauch des Geräts aufmerksam durch, und bewahren Sie sie für eine spätere Verwendung auf.

Gefahr

- Saugen Sie mit diesem Gerät niemals Wasser, andere Flüssigkeiten oder leicht entzündbare Substanzen auf. Saugen Sie Asche erst auf, wenn sie völlig ausgekühlt ist.

Warnhinweis

- Prüfen Sie, bevor Sie das Gerät in Betrieb nehmen, ob die Spannungsangabe auf dem Gerät mit der örtlichen Netzspannung übereinstimmt.
- Verwenden Sie das Gerät nicht, wenn der Netzstecker, das Netzkabel oder das Gerät selbst defekt oder beschädigt sind.
- Um Gefährdungen zu vermeiden, darf ein defektes Netzkabel nur von einem Philips Service-Center oder einer von Philips autorisierten Werkstatt durch ein Original-Ersatzkabel ausgetauscht werden.
- Dieses Gerät ist für Benutzer (einschl. Kinder) mit eingeschränkten physischen, sensorischen oder psychischen Fähigkeiten bzw. ohne jegliche Erfahrung oder Vorwissen nur dann geeignet, wenn eine angemessene Aufsicht oder ausführliche Anleitung zur Benutzung des Geräts durch eine verantwortliche Person sichergestellt ist.
- Achten Sie darauf, dass Kinder nicht mit dem Gerät spielen.
- Richten Sie Saugschlauch, Saugrohr oder anderes Zubehör nicht auf Augen oder Ohren, und stecken Sie keines der Teile in den Mund, wenn es am Staubsauger angeschlossen oder der Staubsauger eingeschaltet ist.

Achtung

- Beim Aufsaugen von Asche, feinem Sand, Kalk, Zementstaub o. Ä. verstopfen die Poren des Staubbeutels. Deshalb wird die Staubfüllanzeige angegeben, dass der Staubbeutel voll ist. Wechseln Sie den Einweg-Staubbeutel, auch wenn er noch nicht voll ist oder leeren Sie den Mehrweg-Staubbeutel aus (siehe Kapitel "Den Staubbeutel auswechseln/leeren").
 - Betreiben Sie das Gerät keinesfalls ohne Motorschutzfilter, da dies den Motor beschädigen und die Lebensdauer des Geräts verkürzen kann.
 - Verwenden Sie mit diesem Gerät ausschließlich Philips S-Bag™ Staubbeutel aus Synthetikmaterial oder den mitgelieferten Mehrweg-Staubbeutel (nur in einigen Ländern).
 - Das durchsichtige Bedienfeld ist aus wiederverwertbarem Polykarbonat (>PC/ABS<) hergestellt.
 - Besonders in Räumen mit niedriger Luftfeuchtigkeit kann sich Ihr Gerät beim Staubsaugen statisch aufladen. Dadurch kann es zu kleinen elektrischen Schlägen kommen, wenn Sie das Saugrohr oder andere Metallteile Ihres Staubsaugers berühren. Diese elektrischen Schläge sind jedoch weder für Sie noch für das Gerät schädlich. Um diese Unannehmlichkeit zu vermeiden, empfehlen wir Folgendes:
- 1 Entladen Sie das Gerät regelmäßig, indem Sie mit dem Saugrohr andere metallene Gegenstände wie Tisch- oder Stuhlbeine oder Heizkörper berühren;



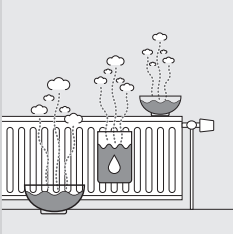

- 2 Erhöhen Sie die Luftfeuchtigkeit des Raums, indem Sie Behälter mit Wasser aufstellen. Sie können diese an Heizkörper hängen oder sie darauf bzw. in der Nähe abstellen.

Elektromagnetische Felder

Dieses Philips Gerät erfüllt sämtliche Normen bezüglich elektromagnetischer Felder (EMF). Nach aktuellen wissenschaftlichen Erkenntnissen ist das Gerät sicher im Gebrauch, sofern es ordnungsgemäß und entsprechend den Anweisungen in dieser Bedienungsanleitung gehandhabt wird.

Für den Gebrauch vorbereiten

Schlauch

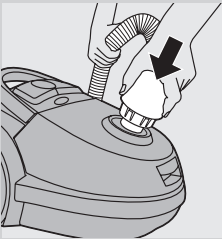

- 1 Um den Schlauch anzuschließen, schieben Sie ihn fest in das Gerät. Er rastet hörbar ein.

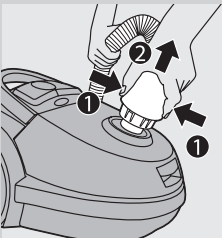

- 2 Um den Schlauch abzunehmen, drücken Sie die Entriegelungstasten und ziehen Sie den Stutzen aus dem Gerät.

Dreiteiliges Teleskoprohr (nur bestimmte Gerätetypen)

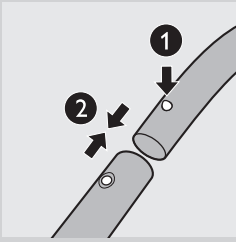

1 Um das Teleskoprohr mit dem Handgriff zu verbinden, drücken Sie die Federtaste am Handgriff (1), und stecken Sie den Griff in das Rohr. Lassen Sie die Federtaste in die Öffnung im Rohr einrasten (Sie hören ein Klicken) (2).

- Zum Lösen des Saugrohrs vom Handgriff drücken Sie die Federtaste und ziehen Sie den Griff aus dem Rohr heraus.

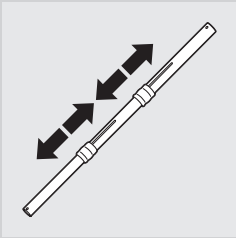

2 Sie können das Rohr auf die Länge einstellen, mit der Sie am bequemsten saugen können. Drücken Sie eine der beiden Manschetten nach unten und ziehen Sie das Rohr oberhalb der Manschette nach oben bzw. drücken Sie es nach unten.

Teleskoprohr (nur bestimmte Gerätetypen)

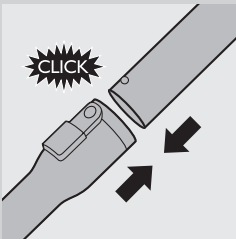

1 Um das Rohr mit dem Handgriff zu verbinden, stecken Sie den Griff in das Rohr. Lassen Sie die Federtaste in die Öffnung im Rohr einrasten (Sie hören ein Klicken).

- Zum Lösen des Rohrs vom Handgriff drücken Sie die Griffriegelungstaste (1), und ziehen Sie den Griff aus dem Rohr heraus (2).

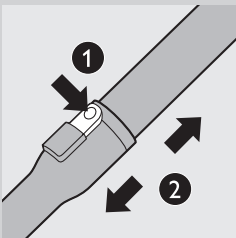

2 Sie können das Rohr auf die Länge einstellen, mit der Sie am bequemsten saugen können.

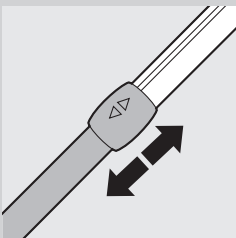

Düsen und Zubehör



- 1** Um eine Düse oder ein Zubehörteil mit dem Rohr zu verbinden, drücken Sie die Federtaste (1) am Rohr, und schieben Sie es in die Düse oder in das Zubehörteil (2). Die Federtaste muss in der entsprechenden Öffnung der Düse oder des Zubehörteils hörbar einrasten.

Hinweis: Auf dieselbe Weise können Sie die Düsen oder Zubehörteile auch direkt am Handgriff anbringen.

- 2** Zum Lösen der Düse oder eines Zubehörteils vom Rohr drücken Sie die Federtaste, und ziehen Sie das Zubehörteil heraus.

Tri-Active-Düse (nur bestimmte Gerätetypen)

Die Tri-Active-Düse ist eine Mehrzweckdüse für Teppiche und Hartböden.

- Die Seitenbürsten erfassen seitlich mehr Staub und Schmutz, sodass Sie besser an Möbeln und anderen Gegenständen entlang saugen können.
- Über die vorne befindliche Öffnung der Saugdüse können Sie auch größere Schmutzpartikel aufsaugen.

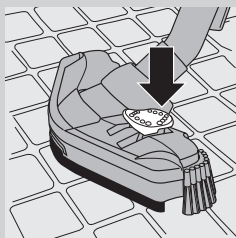
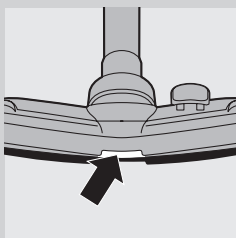
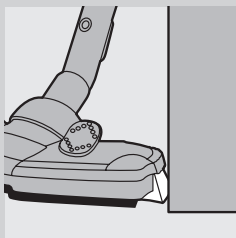

- 1** Drücken Sie zum Saugen von Hartböden den Kippschalter oben auf der Saugdüse mit dem Fuß nach unten.
 - ▶ Dadurch tritt der Bürstenstreifen für Hartböden hervor. Gleichzeitig wird das Laufrollen angehoben, wodurch ein Verkratzen des Bodens verhindert und die Beweglichkeit des Staubsaugers erhöht wird.

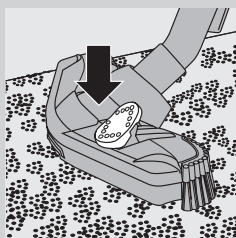

- 2** Drücken Sie den Kippschalter zum Saugen von Textilböden in die andere Richtung.
 - ▶ Der Bürstenstreifen wird wieder im Gehäuse der Saugdüse versenkt, dabei tritt automatisch das Laufrollen heraus.

Kombi-Düse (nur bestimmte Gerätetypen)

Mit der Kombi-Düse können Sie harte und weiche Böden saugen.

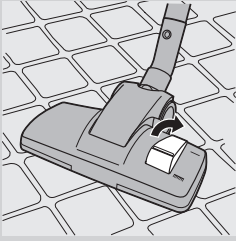

- 1** Drücken Sie zum Saugen von Hartböden den Kippschalter oben auf der Saugdüse mit dem Fuß nach unten.
- ▶ Dadurch tritt der Bürstenstreifen aus dem Gehäuse hervor.

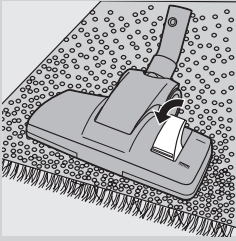

- 2** Drücken Sie den Kippschalter zum Saugen von Textilböden in die andere Richtung.
- ▶ Der Bürstenstreifen wird wieder im Gehäuse der Saugdüse versenkt.



Hartbodendüse (nur bestimmte Gerätetypen)

- Die Hartbodendüse ist für die schonende Reinigung von Hartböden vorgesehen.

Zubehör

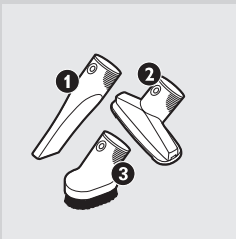

- 1** Sie können die Fugendüse (1), die kleine Düse (2) oder die kleine Bürstendüse (3) direkt am Handgriff des Schlauches oder am Saugrohr mithilfe der Federtaste befestigen.
- Benutzen Sie die Fugendüse zum Reinigen enger und schwer erreichbarer Stellen.
- Die kleine Düse eignet sich zum Staubsaugen kleiner Flächen, z. B. von Sitzpolstern und Sofas.
- Die kleine Bürstendüse eignet sich zum Reinigen von Computern, Bücherregalen usw.

Zubehörhalterung

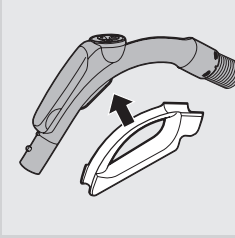

- 1** Klemmen Sie die Zubehörhalterung an den Handgriff.
- 2** Stecken Sie zwei Zubehörteile an die Zubehörhalterung:

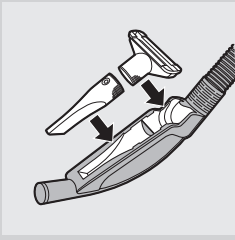

- Fugendüse und kleine Saugdüse

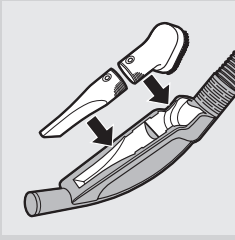

- Fugendüse und kleine Saugdüse

Hinweis: Die kleine Düse muss wie in der Abbildung gezeigt in die Zubehörhalterung eingesetzt werden.

Infrarot-Fernbedienung (nur bestimmte Gerätetypen)

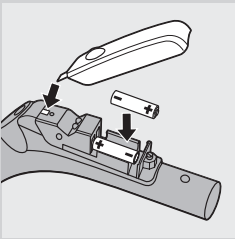

- 1** Nehmen Sie die Abdeckung des Batteriefachs ab.
- 2** Setzen Sie die Batterien in das Batteriefach ein.

Achten Sie darauf, dass die Polung (+) bzw. (-) mit der Markierung im Batteriefach übereinstimmt.

- 3** Setzen Sie die Abdeckung des Batteriefachs wieder auf.

Das Gerät benutzen

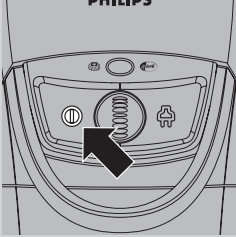

- 1 Ziehen Sie das Netzkabel aus dem Gerät, und stecken Sie den Stecker in eine Steckdose.
- 2 Zum Einschalten drücken Sie mit dem Fuß den Ein-/Ausschalter auf der Oberseite des Geräts.

Die Saugleistung einstellen

Sie können die Saugleistung während des Staubsaugens einstellen.

- Saugen Sie sehr stark verschmutzte Teppiche und Hartböden bei maximaler Saugleistung.
- Verwenden Sie minimale Saugleistung zum Absaugen von Vorhängen, Tischläufern usw.

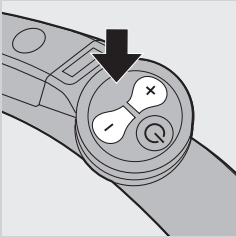

Infrarot-Fernbedienung (nur bestimmte Gerätetypen)

Mit der Infrarotfernbedienung können Sie die Saugleistung auf eine von 5 verschiedenen Leistungsstufen einstellen.

- Wenn Sie das Gerät einschalten, beginnt es immer bei höchster Saugleistung zu arbeiten.
- Zur Verringerung der Saugleistung um eine Stufe drücken Sie die Minus-Taste.

Zur Erhöhung der Saugleistung um eine Stufe drücken Sie die Plus-Taste.

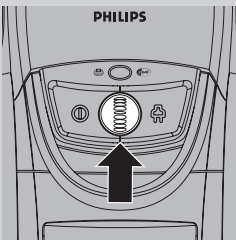

Saugleistungsregler (nur bestimmte Gerätetypen).

- Sie können die Saugleistung während des Staubsaugens mit dem Saugleistungsregler auf dem Gerät einstellen.

Saugpausen

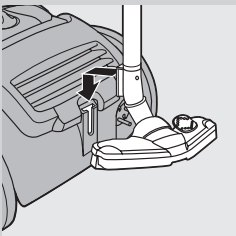

- 1 Wenn Sie eine kleine Saugpause machen möchten, können Sie das Saugrohr ganz bequem parken, indem Sie die Leiste an der Saugdüse in den dafür vorgesehenen Parkschlitz stecken.

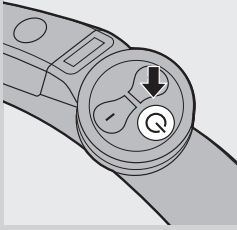

- 2 Ist Ihr Gerät mit einer Infrarot-Fernbedienung (nur bestimmte Gerätetypen) ausgestattet, drücken Sie die Standby-Taste, um den Staubsauger kurzzeitig abzuschalten, z. B. um ein Möbelstück zu verrücken.
- 3 Wenn Sie mit dem Saugen fortfahren möchten, drücken Sie die Standby-Taste erneut. Das Gerät arbeitet dann in der vorher gewählten Saugleistung weiter.

Aufbewahrung

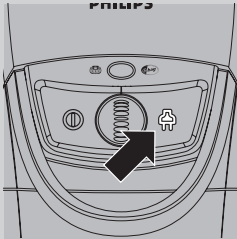

- 1 Schieben Sie die Rohrsegmente ineinander, um das Saugrohr auf seine kleinste Länge zu verkürzen.
- 2 Schalten Sie das Gerät aus, und ziehen Sie den Netzstecker aus der Steckdose.
- 3 Drücken Sie die Kabelaufwicklungstaste, um das Netzkabel aufzuwickeln.

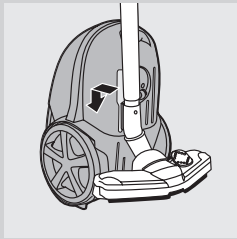

- 4 Um das Gerät in aufrechter Stellung aufzubewahren, stecken Sie die Leiste an der Düse in den dafür vorgesehenen Parkschlitz.

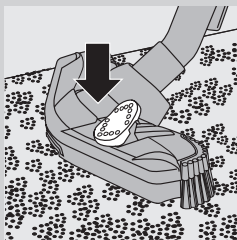

- 5 Bringen Sie die Tri-Active-Düse immer in die Teppichposition (Borstenstreifen versenkt), bevor Sie das Gerät wegstellen und achten Sie darauf, dass sich die Seitenbürsten nicht verbiegen.

Den Staubbeutel auswechseln/leeren

Ziehen Sie stets den Netzstecker aus der Steckdose, bevor Sie den Einweg-Staubbeutel austauschen oder den Mehrweg-Staubbeutel leeren.

Hinweis: Manchmal zeigt die Staubfüllanzeige an, dass der Staubbeutel voll ist, obwohl dies nicht der Fall ist. Dies kann geschehen, wenn die Poren des Staubbeutels verstopft sind (z. B. wenn Sie Asche, feinen Sand, Kalk, Zementstaub oder Ähnliches aufgesaugt haben) oder wenn die Düse, das Rohr und/oder der Schlauch blockiert sind. Wenn die Poren des Staubbeutels verstopft sind, müssen Sie den Staubbeutel austauschen, selbst wenn er noch nicht voll ist. Wenn der Staubbeutel weder verstopft noch voll ist, sind die Düse, das Rohr und/oder der Schlauch blockiert. In diesem Fall müssen Sie den Staubbeutel nicht ersetzen, sondern den blockierenden Gegenstand entfernen.

Den Einweg-Staubbeutel auswechseln

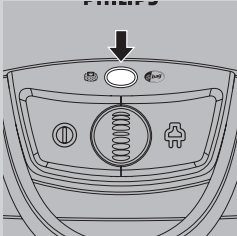

- Wechseln Sie den Staubbeutel gegen einen neuen aus, sobald die Staubfüllanzeige dauerhaft ihre Farbe geändert hat, auch wenn die Düse nicht auf dem Fußboden steht.

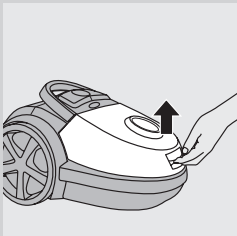

- 1** Ziehen Sie zum Öffnen des Geräts die Abdeckung nach oben.

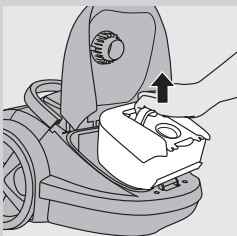

- 2** Nehmen Sie den Staubbeutelhalter mit dem Staubbeutel aus dem Gerät.

Vergewissern Sie sich, dass Sie den Staubbeutelhalter beim Herausnehmen waagrecht halten.

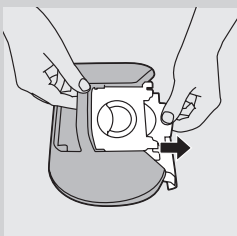

- 3** Ziehen Sie an der Papplasche, um den vollen Staubbeutel aus dem Halter zu nehmen.
 - ▶ Der Staubbeutel wird automatisch versiegelt.

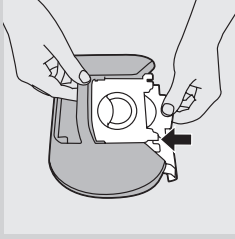

- 4** Schieben Sie die Pappscheibe des neuen Staubbeutels in den beiden Führungsrillen bis zum Anschlag in den Staubbeutelhalter.
- 5** Setzen Sie den Staubbeutelhalter wieder in den Staubsauger.

Hinweis: Wenn Sie keinen Staubbeutel eingesetzt haben, können Sie die Abdeckung nicht schließen.

Den Mehrweg-Staubbeutel leeren (nur in manchen Ländern)

In manchen Ländern verfügt dieser Staubsauger auch über einen Mehrweg-Staubbeutel, der wiederholt benutzt und geleert werden kann. Sie können den Mehrweg-Staubbeutel anstelle der Einweg-Staubbeutel benutzen.

- 1** Nehmen Sie den Mehrweg-Staubbeutel wie im Abschnitt "Den Staubbeutel auswechseln" beschrieben aus dem Gerät und dem Halter.
- 2** Ziehen Sie den Verschlussclip seitwärts vom Staubbeutel ab.
- 3** Schütteln Sie den Inhalt über einem Mülleimer aus.
- 4** Verschließen Sie den Beutel, indem Sie den Verschlussclip wieder auf dessen unteren Rand aufschieben.
- 5** Setzen Sie den Mehrweg-Staubbeutel wie im Abschnitt "Den Staubbeutel auswechseln" beschrieben wieder in den Halter und in das Gerät ein.

Wartung

Ziehen Sie stets den Netzstecker aus der Steckdose, bevor Sie die Filter reinigen oder auswechseln.

Hinweis: Wischen Sie das Gehäuse des Geräts nur mit einem feuchten Tuch ab

Der Motorschutz-Dauerfilter

Um die optimale Leistung zu garantieren, reinigen Sie den Motorschutz-Dauerfilter jedes Mal, wenn Sie einen neuen Staubbeutel einsetzen oder den Staubbeutel ausleeren.

- 1** Nehmen Sie den Staubbeutelhalter mit dem Staubbeutel aus dem Gerät.
- 2** Drücken Sie die Entriegelungstaste (1) und nehmen Sie den Motorschutzfilter-Halter aus dem Gerät (2). Nehmen Sie den Motorschutzfilter aus dem Filterhalter.
- 3** Schütteln Sie den Filter über einer Mülltonne aus, um ihn zu reinigen.

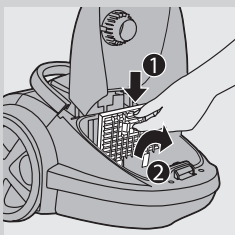
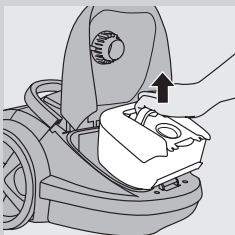



- 4** Setzen Sie den sauberen Filter wieder in den Filterhalter. Die beiden Vorsprünge müssen unten so hinter die Rippe gesteckt werden, dass der Filterhalter oben einwandfrei sitzt (1). Drücken Sie ihn dann fest, bis er hörbar einrastet (2).
- 5** Setzen Sie den Staubbeutelhalter mit dem Staubbeutel zurück in das Gerät.

HEPA-13-Filter

Der Filter HEPA-13 kann 99,95 % aller Staubteilchen bis zu einer Größe von 0,0003 mm aus der Abluft herausfiltern. Dies betrifft nicht nur normale Hausstaubpartikel, sondern auch gesundheitsschädigende mikroskopisch kleine Schädlinge wie Hausstaubmilben und deren Exkremente, die bekannte Auslöser für Atemwegsallergien sind.

Hinweis: Um eine optimale Staubaufnahme und Leistung des Staubsaugers zu gewährleisten, ersetzen Sie den HEPA-Filter alle 2 Jahre durch einen Original Philips Filter des richtigen Typs (siehe "Zubehör bestellen"). Den alten Filter können Sie mit Ihrem normalen Hausmüll entsorgen.

Den HEPA-13-Filter ersetzen

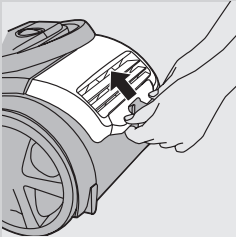

- 1** Öffnen Sie das Filtergitter.

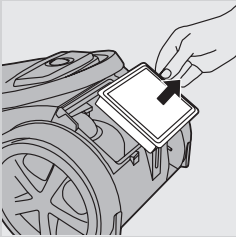

- 2** Nehmen Sie den abwaschbaren HEPA-13-Filter heraus.

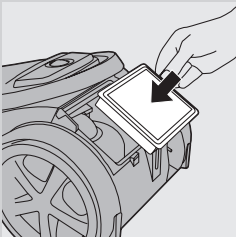

- 3** Setzen Sie den Filter wieder in das Gerät ein.

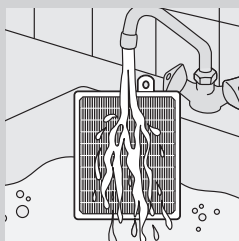
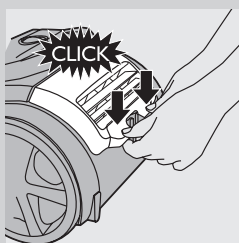

- 4 Schließen Sie das Filtergitter und drücken Sie die unteren Ecken fest an, bis sie einrasten.

Hinweis: Für optimale Ergebnisse ersetzen Sie den HEPA-13-Filter alle 2 Jahre. Wenn Sie die Umweltbelastung möglichst gering halten möchten, können Sie den HEPA-13-Filter auch waschen.

Den HEPA-13- Filter (nur FC917x-Serie) waschen

Um den HEPA-13-Filter zu waschen, folgen Sie den Anweisungen unten.

- 1 Spülen Sie den HEPA-13-Filter unter heißem, langsam fließendem Wasser ab.

Reinigen Sie den Filter niemals mit einer Bürste.

- 2 Schütteln Sie das Wasser sorgfältig von der Oberfläche des Filters ab. Lassen Sie den Filter mindestens zwei Stunden trocknen (er muss völlig trocken sein), bevor Sie ihn wieder in den Staubsauger einsetzen.

Hinweis: Durch das Reinigen wird zwar die ursprüngliche Farbe des Filters nicht wieder hergestellt, wohl aber dessen Filtrierleistung.

Zubehör bestellen

Sollten Sie Schwierigkeiten bei der Beschaffung von Staubbeuteln, Filtern oder anderem Zubehör für diesen Staubsauger haben, wenden Sie sich bitte an das Philips Service-Center in Ihrem Land. Beachten Sie auch die Angaben in der internationalen Garantieschrift.

Staubbeutel nachbestellen

- Philips S-Bag® **Classic Long Performance**-Staubbeutel halten 50 % länger als gewöhnliche Staubbeutel, da sie dank des Materials nicht so leicht verstopfen. Sie sind erhältlich unter der Typennummer FC8021.
- Philips S-Bag® **Anti-Allergy**-Staubbeutel reduzieren die Anzahl der in der Luft befindlichen Allergene. Die HEPA-10 Filterung sorgt für ein sauberes, gesundes Zuhause. Sie sind erhältlich unter der Typennummer FC8022.
- Philips S-Bag® **Anti-Odour**-Staubbeutel haben eine Geruch-absorbierende Beschichtung. Diese Beschichtung absorbiert und neutralisiert unangenehme Gerüche, die durch Tierhaare oder Speisereste verursacht werden. Sie sind erhältlich unter der Typennummer FC8023.

Filter nachbestellen

- Abwaschbare Ultra-Clean-Air-HEPA-13-Filter sind unter der Typennummer FC8038 erhältlich.

Umwelt



- Die Batterien der Fernbedienung enthalten Substanzen, die die Umwelt gefährden können. Entsorgen Sie Batterien nicht über den gewöhnlichen Hausmüll, sondern geben Sie sie bei einer offiziellen Sammelstelle für Batterien ab. Entfernen Sie stets die Batterien aus der Fernbedienung (nur bestimmte Gerätetypen), bevor Sie das Gerät bei einer offiziellen Sammelstelle abgeben.



- Werfen Sie das Gerät am Ende der Lebensdauer nicht in den normalen Hausmüll. Bringen Sie es zum Recycling zu einer offiziellen Sammelstelle. Auf diese Weise tragen Sie zum Umweltschutz bei.

Garantie und Kundendienst

Benötigen Sie weitere Informationen oder treten Probleme auf, besuchen Sie bitte die Philips Website (www.philips.com), oder setzen Sie sich mit dem Philips Service-Center in Ihrem Land in Verbindung. Die Telefonnummer finden Sie in der internationalen Garantieschrift. Sollte es in Ihrem Land kein Service-Center geben, wenden Sie sich bitte an Ihren Philips Händler.

Fehlerbehebung

In diesem Kapitel sind die häufigsten Probleme aufgeführt, die beim Gebrauch Ihres Geräts auftreten können. Sollten Sie ein Problem mithilfe der nachstehenden Informationen nicht beheben können, wenden Sie sich bitte an das Philips Service-Center in Ihrem Land.

1 Die Saugleistung ist unzureichend.

- A Der Staubbeutel ist möglicherweise voll.
- Leeren Sie den Mehrweg-Staubbeutel (nur bestimmte Gerätetypen) oder tauschen Sie den Papierstaubbeutel aus.
- B Die Filter sind möglicherweise verschmutzt.
- Reinigen oder ersetzen Sie die Filter.
- C Die Saugleistung ist möglicherweise auf eine niedrige Stufe eingestellt.
- Stellen Sie die Saugleistung auf eine höhere Stufe.
- D Die Düse, das Saugrohr oder der Schlauch sind möglicherweise verstopft.
- Die Verstopfung können Sie beseitigen, indem Sie – soweit möglich – das Teil verkehrt herum anschließen. Saugen Sie dann in der Gegenrichtung Luft hindurch.

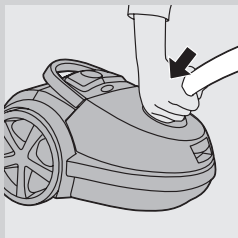

2 Die Infrarot-Fernbedienung (nur bestimmte Gerätetypen) funktioniert nicht.

- A Vielleicht haben die Batterien keinen Kontakt oder wurden nicht richtig eingesetzt.
- Nehmen Sie die Abdeckung des Batteriefachs ab und drücken Sie die Batterien fest in Ihre Halterung. Vergewissern Sie sich, dass die Batteriepole mit der Kennzeichnung auf dem Gerät (+/-) übereinstimmen.
- B Die Batterien sind möglicherweise leer.
- Tauschen Sie die Batterien gegen neue aus.

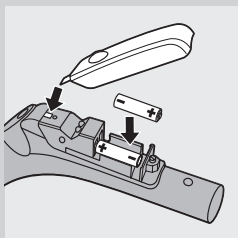

3 Wenn ich meinen Staubsauger verwende, bekomme ich manchmal elektrische Schläge.

- A Ihr Staubsauger lädt sich statisch auf. Je niedriger die Luftfeuchtigkeit im Raum, desto mehr statische Elektrizität bildet sich am Gerät.
- Um diese Unannehmlichkeit zu vermeiden, empfehlen wir Ihnen, das Gerät regelmäßig zu entladen, indem Sie mit dem Saugrohr andere metallene Gegenstände wie Tisch- oder Stuhlbeine oder Heizkörper berühren.
 - Um diese Unannehmlichkeit zu vermeiden, empfehlen wir Ihnen, die Luftfeuchtigkeit des Raums zu erhöhen, indem Sie Behälter mit Wasser aufstellen. Sie können diese an Heizkörper hängen oder sie darauf bzw. in der Nähe abstellen.

Εισαγωγή

Συγχαρητήρια για την αγορά σας και καλώς ήρθατε στη Philips! Για να επωφεληθείτε πλήρως από την υποστήριξη που παρέχει η Philips, καταχωρήστε το προϊόν σας στην ιστοσελίδα www.philips.com/welcome.

Γενική περιγραφή (Εικ. 1)

- 1 Κουμπί περιτύλιξης καλωδίου
- 2 Διακόπτης απορροφητικής δύναμης (στην περίπτωση ύπαρξης τηλεχειριστηρίου: δέκτης υπερύθρων)
- 3 Κουμπί on/off
- 4 Ένδειξη γεμάτης σακούλας
- 5 Υποδοχή σύνδεσης εύκαμπτου σωλήνα
- 6 Εύκαμπτος σωλήνας με περιστρεφόμενη σύνδεση
- 7 Πτερύγιο απασφάλισης του καλύμματος της σακούλας
- 8 Σπήριγμα φίλτρου με φίλτρο προστασίας του μοτέρ
- 9 Επαναχρησιμοποιήσιμη σακούλα (μόνο σε συγκεκριμένες χώρες)
- 10 Αποσπώμενο κλιπ
- 11 Σπήριγμα σακούλας
- 12 Συνθετική σακούλα μιας χρήσης
- 13 Πίσω τροχός
- 14 Εξάρτημα για ταπετσαρίες επίπλων
- 15 Εξάρτημα βούρτσας
- 16 Εξάρτημα για γωνίες
- 17 Σύνδεση με κουμπί
- 18 Εύκαμπτος σωλήνας με λαβή (μόνο σε συγκεκριμένους τύπους: με τηλεχειριστήριο)
- 19 Σπήριγμα εξαρτημάτων
- 20 Πέλμα για σκληρά δάπεδα (μόνο σε συγκεκριμένους τύπους)
- 21 Πέλμα πολλαπλών χρήσεων (μόνο σε συγκεκριμένους τύπους)
- 22 Διακόπτης για ρυθμίσεις χαλιών/σκληρών δαπέδων
- 23 Πέλμα TriActive (μόνο σε συγκεκριμένους τύπους)
- 24 Διακόπτης για ρυθμίσεις χαλιών/σκληρών δαπέδων
- 25 Προεξοχή παρκαρίσματος/αποθήκευσης
- 26 Πλαϊνή βούρτσα
- 27 Τρισκοπικός σωλήνας (μόνο σε συγκεκριμένους τύπους)
- 28 Τηλεσκοπικός σωλήνας (μόνο σε συγκεκριμένους τύπους)
- 29 Επάνω περιστρεφόμενη λαβή
- 30 Γρίλια φίλτρου (ανοιχτή)
- 31 Σχισμή παρκαρίσματος
- 32 Φις
- 33 Φίλτρο Ultra Clean Air HEPA 13
- 34 Μηροστινή λαβή
- 35 Περιστρεφόμενος τροχός
- 36 Σχισμή αποθήκευσης
- 37 Πινακίδιο στοιχείων προϊόντος

Σημαντικό

Διαβάστε προσεκτικά το παρόν εγχειρίδιο χρήσης προτού χρησιμοποιήσετε τη συσκευή και κρατήστε το για μελλοντική αναφορά.

Κίνδυνος

- Μην απορροφάτε ποτέ νερό ή οποιοδήποτε άλλο υγρό. Μην απορροφάτε ποτέ εύφλεκτες ουσίες ούτε στάχτες, εάν δεν έχουν πρώτα κρυώσει.

Προειδοποίηση

- Ελέγξτε εάν η τάση που αναγράφεται στη συσκευή αντιστοιχεί στην τοπική τάση ρεύματος προτού συνδέσετε τη συσκευή.
- Μην χρησιμοποιείτε τη συσκευή εάν το φιλτράκι, το καλώδιο ή η ίδια η συσκευή έχει υποστεί φθορά.
- Εάν το καλώδιο υποστεί φθορά, θα πρέπει να αντικατασταθεί από ένα κέντρο σέρβις εξουσιοδοτημένο από τη Philips ή από εξίσου εξειδικευμένα άτομα προς αποφυγή κινδύνου.
- Αυτή η συσκευή δεν προορίζεται για χρήση από άτομα (συμπεριλαμβανομένων των παιδιών) με περιορισμένες σωματικές, αισθητήριες ή διανοητικές ικανότητες ή από άτομα χωρίς εμπειρία και γνώση, εκτός και εάν τη χρησιμοποιούν υπό επιτήρηση ή έχουν λάβει οδηγίες σχετικά με τη χρήση της συσκευής από άτομο υπεύθυνο για την ασφάλειά τους.
- Τα παιδιά θα πρέπει να επιβλέπονται προκειμένου να διασφαλιστεί ότι δεν θα παίζουν με τη συσκευή.
- Μην στρέψετε τον εύκαμπτο σωλήνα, τον άκαμπτο σωλήνα ή οποιοδήποτε άλλο εξάρτημα στα μάτια ή τα αυτιά σας και μην τον βάζετε στο στόμα σας όταν είναι συνδεδεμένος στην ηλεκτρική σκούπα και η ηλεκτρική σκούπα είναι ενεργοποιημένη.

Προσοχή

- Όταν χρησιμοποιείτε την ηλεκτρική σκούπα για να απορροφήσετε στάχτες, ψιλή άμμο, ασβέστη, τσιμεντόσκονη και παρόμοιες ουσίες, οι πόροι της σακούλας φράσσονται. Κατά συνέπεια, η ένδειξη γεμάτης σακούλας θα δείξει ότι η σακούλα είναι γεμάτη. Αντικαταστήστε τη σακούλα μιας χρήσης ή αδειάστε την επαναχρησιμοποιήσιμη σακούλα, έστω και εάν δεν έχει γεμίσει ακόμη (δείτε το κεφάλαιο 'Αντικατάσταση/άδειασμα σακούλας').
- Μην χρησιμοποιείτε ποτέ τη συσκευή χωρίς το φίλτρο προστασίας του μοτέρ. Αυτό μπορεί να βλάψει το μοτέρ και να μειώσει τη διάρκεια ζωής της συσκευής.
- Χρησιμοποιείτε μόνο τις συνθετικές σακούλες Philips s-bag™ ή την επαναχρησιμοποιήσιμη σακούλα που παρέχεται (μόνο σε ορισμένες χώρες).
- Το ημιδιαφανές τμήμα του τηλεχειριστηρίου είναι κατασκευασμένο από ανακυκλωμένο πολυάνθρακα (>PC/ABS<).
- Κατά τη διάρκεια του σκουπισματος, ιδιαίτερα σε δωμάτια με χαμηλά επίπεδα υγρασίας αέρα, η ηλεκτρική σας σκούπα δημιουργεί στατικό ηλεκτρισμό. Σαν αποτέλεσμα, μπορεί να αισθανθείτε τον ηλεκτρισμό όταν αγγίζετε τον άκαμπτο σωλήνα ή άλλα μεταλλικά μέρη της ηλεκτρικής σκούπας σας. Αυτός ο ηλεκτρισμός δεν είναι επιβλαβής ούτε για εσάς ούτε για τη συσκευή. Για να μειώσετε αυτή την ενόχληση, σας συμβουλεύουμε:



- 1 να αποφορτίζετε τη συσκευή ακουμπώντας συχνά τον άκαμπτο σωλήνα σε άλλα μεταλλικά αντικείμενα στο δωμάτιο (για παράδειγμα στα πόδια ενός τραπεζιού ή μιας καρέκλας, στο καλοριφέρ κ.λπ.),

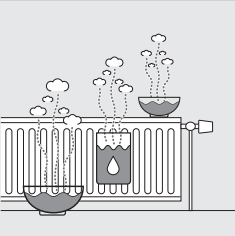

- 2 να αυξάνετε το επίπεδο υγρασίας του αέρα τοποθετώντας νερό στο δωμάτιο. Για παράδειγμα, μπορείτε να κρεμάσετε δοχεία με νερό από τα καλοριφέρ σας ή να τοποθετήσετε μπολ με νερό επάνω ή κοντά στα καλοριφέρ σας.

Ηλεκτρομαγνητικά Πεδία (EMF)

Η συγκεκριμένη συσκευή της Philips συμμορφώνεται με όλα τα πρότυπα που αφορούν τα ηλεκτρομαγνητικά πεδία (EMF). Εάν γίνει σωστός χειρισμός και σύμφωνα με τις οδηγίες του παρόντος εγχειριδίου χρήσης, η συσκευή είναι ασφαλής στη χρήση, βάσει των επιστημονικών αποδείξεων που είναι διαθέσιμες μέχρι σήμερα.

Προετοιμασία για χρήση

Εύκαμπτος σωλήνας

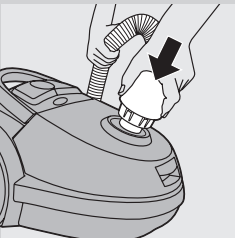

- 1 Για να συνδέσετε τον εύκαμπτο σωλήνα, σπρώξτε τον σταθερά μέσα στη συσκευή ('κλικ').

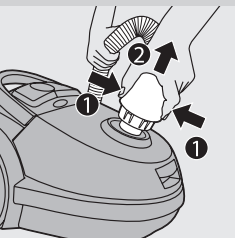

- 2 Για να αποσυνδέσετε τον εύκαμπτο σωλήνα, πιέστε τα κουμπιά και τραβήξτε τον από τη συσκευή.

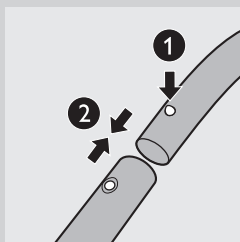
Τρισκοπικός σωλήνας (μόνο σε συγκεκριμένους τύπους)

1 Για να συνδέσετε τον άκαμπτο σωλήνα στη λαβή, πιέστε το κουμπί κλειδώματος με ελατήριο που βρίσκεται στη λαβή (1) και εισαγάγετε τη λαβή μέσα στον άκαμπτο σωλήνα (2). Προσαρμόστε το κουμπί κλειδώματος με ελατήριο μέσα στο άνοιγμα του άκαμπτου σωλήνα (“κλικ”).

- Για να αποσυνδέσετε τον άκαμπτο σωλήνα από τη λαβή, πιέστε το κουμπί κλειδώματος με ελατήριο και τραβήξτε τη λαβή από τον άκαμπτο σωλήνα.

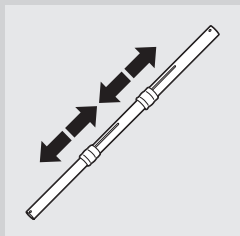

2 Προσαρμόστε τον άκαμπτο σωλήνα στο μήκος που σας βολεύει περισσότερο κατά τη διάρκεια του σκουπίσματος. Πιέστε τον έναν από τους δύο δακτυλίους προς τα κάτω και τραβήξτε το τμήμα του σωλήνα που είναι πάνω από τον δακτύλιο προς τα επάνω ή σπρώξτε το προς τα κάτω.

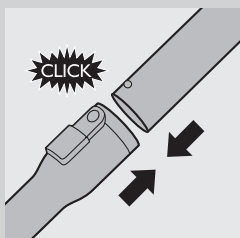
Τηλεσκοπικός σωλήνας (μόνο σε συγκεκριμένους τύπους)

1 Για να συνδέσετε τον άκαμπτο σωλήνα στη λαβή, εισαγάγετε τη λαβή στον άκαμπτο σωλήνα. Προσαρμόστε το κουμπί κλειδώματος με ελατήριο μέσα στο άνοιγμα του σωλήνα (“κλικ”).

- Για να αποσυνδέσετε τον άκαμπτο σωλήνα από τη λαβή, πατήστε το κουμπί εύκολης απασφάλισης (1) και τραβήξτε τη λαβή από τον άκαμπτο σωλήνα (2).

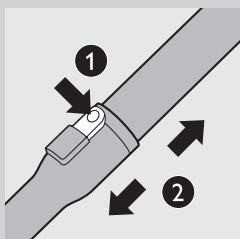

2 Προσαρμόστε τον άκαμπτο σωλήνα στο μήκος που σας εξυπηρετεί καλύτερα κατά τη διάρκεια του σκουπίσματος.

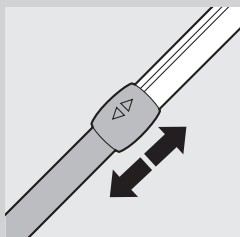

Πέλματα και εξαρτήματα



- 1 Για να συνδέσετε το πέλμα ή κάποιο εξάρτημα στον άκαμπτο σωλήνα, πιέστε το κουμπί κλειδώματος με ελατήριο (1) που βρίσκεται στον άκαμπτο σωλήνα και εισαγάγετε το σωλήνα στο πέλμα ή στο εξάρτημα (2). Προσαρμόστε το κουμπί κλειδώματος με ελατήριο μέσα στο άνοιγμα του πέλματος ή του εξαρτήματος (“κλικ”).

Σημείωση: Με τον ίδιο τρόπο μπορείτε να συνδέσετε πέλματα ή εξαρτήματα απευθείας στη λαβή.

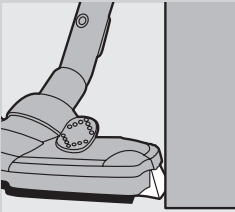

- 2 Για να αποσυνδέσετε το πέλμα ή κάποιο εξάρτημα από τον άκαμπτο σωλήνα, πιέστε το κουμπί κλειδώματος με ελατήριο και τραβήξτε το πέλμα από το σωλήνα.

Πέλμα TriActive (μόνο σε συγκεκριμένους τύπους)

Το πέλμα TriActive είναι ένα πέλμα πολλαπλών χρήσεων για χαλιά και σκληρά δάπεδα.

- Οι πλαϊνές βούρτσες συλλέγουν περισσότερη σκόνη και βρομιά στα πλαϊνά μέρη του πέλματος και σας επιτρέπουν καλύτερο καθαρισμό κατά μήκος των επίπλων ή άλλων εμποδίων.
- Το άνοιγμα στο μπροστινό μέρος του πέλματος επιτρέπει την απορρόφηση μεγαλύτερων σωματιδίων.

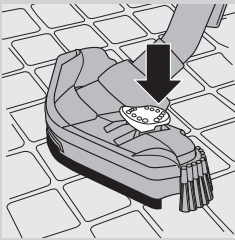
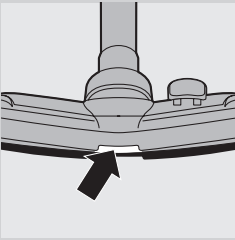

- 1 Για να καθαρίσετε σκληρά δάπεδα, πιέστε το διακόπτη στο επάνω μέρος του πέλματος με το πόδι σας.
 - ▶ Το βουρτσάκι για τον καθαρισμό σκληρών δαπέδων βγαίνει από την υποδοχή. Ταυτόχρονα, ο τροχός ανασκλώνεται για αποφυγή γρατζουνιών και για αύξηση της ευελιξίας.

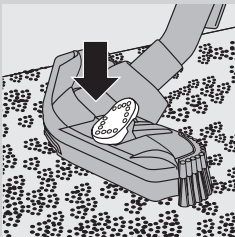

- 2 Για να καθαρίσετε χαλιά, πιέστε ξανά το διακόπτη.
 - ▶ Το βουρτσάκι μπαίνει μέσα στην υποδοχή του πέλματος και ο τροχός κατεβαίνει αυτόματα.

Πέλμα πολλαπλών χρήσεων (μόνο σε συγκεκριμένους τύπους)

Μπορείτε να χρησιμοποιήσετε το πέλμα πολλαπλών χρήσεων σε χαλιά ή σκληρά δάπεδα.

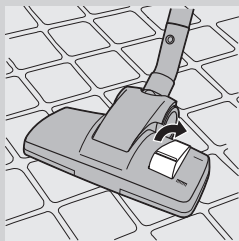

- 1 Για να καθαρίσετε σκληρά δάπεδα, πιέστε το διακόπτη στο επάνω μέρος του πέλματος με το πόδι σας.
- 2 Το βουρτσάκι για τον καθαρισμό σκληρών δαπέδων βγαίνει από την υποδοχή του πέλματος.

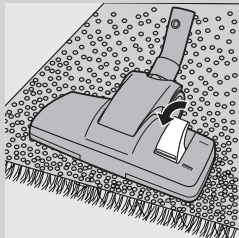

- 2 Για να καθαρίσετε χαλιά, πιέστε ξανά το διακόπτη.
- 2 Το βουρτσάκι μπαίνει μέσα στην υποδοχή του πέλματος.



Πέλημα για σκληρά δάπεδα (μόνο σε συγκεκριμένους τύπους)

- Το πέλημα για σκληρά δάπεδα είναι σχεδιασμένο για τον ήπιο καθαρισμό σκληρών δαπέδων.

Εξαρτήματα



- 1 Συνδέστε το εξάρτημα για γωνίες (1), το μικρό πέλημα (2) ή τη μικρή βούρτσα (3) απευθείας στη λαβή του εύκαμπτου σωλήνα ή στον άκαμπτο σωλήνα. Χρησιμοποιήστε την ίδια μέθοδο όπως και στον άκαμπτο σωλήνα.
- Χρησιμοποιήστε το εργαλείο για γωνίες για να καθαρίσετε στενές γωνίες ή δυσπρόσιτα σημεία.
- Χρησιμοποιήστε το εξάρτημα για ταπετσαρίες επίπλων για να καθαρίσετε μικρές επιφάνειες, π.χ. καθίσματα σε πολυθρόνες και καναπέδες.
- Χρησιμοποιήστε το μικρό πέλημα βούρτσας για να καθαρίσετε υπολογιστές, ράφια κ.λπ.

Στήριγμα εξαρτημάτων

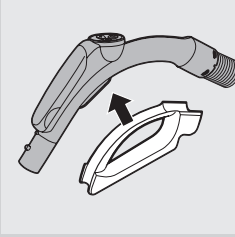

- 1** Εφαρμόστε το στήριγμα εξαρτημάτων πάνω στη λαβή.
- 2** Εφαρμόστε δύο εξαρτήματα στο στήριγμα εξαρτημάτων:

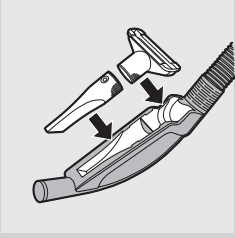

- Εξάρτημα για γωνίες και εξάρτημα για ταπετσαρίες επίπλων.

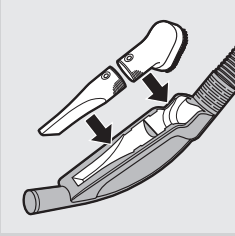

- Εξάρτημα για γωνίες και εξάρτημα για ταπετσαρίες επίπλων.

Σημείωση: Το μικρό πέλμα πρέπει να τοποθετηθεί στο στήριγμα εξαρτημάτων όπως φαίνεται στην εικόνα.

Τηλεχειριστήριο υπερύθρων (μόνο σε συγκεκριμένους τύπους)

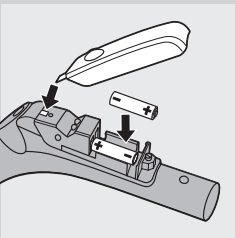

- 1** Αφαιρέστε το κάλυμμα της θήκης μπαταριών.
- 2** Τοποθετήστε τις μπαταρίες στη θήκη μπαταριών.

Βεβαιωθείτε ότι οι πόλοι - και + δείχνουν προς τη σωστή κατεύθυνση.

- 3** Επανατοποθετήστε το κάλυμμα της θήκης μπαταριών

Χρήση της συσκευής

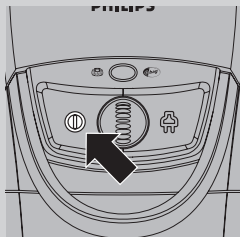

- 1 Τραβήξτε το καλώδιο από τη συσκευή και συνδέστε το φως στην πρίζα.
- 2 Πιέστε με το πόδι σας το κουμπί on/off στο επάνω μέρος της συσκευής για να την ενεργοποιήσετε.

Ρύθμιση της απορροφητικής ισχύος

Κατά τη διάρκεια του σκουπίσματος, μπορείτε να ρυθμίσετε την απορροφητική δύναμη.

- Χρησιμοποιήστε τη μέγιστη απορροφητική δύναμη για να σκουπίσετε πολύ βρόμικα χαλιά και σκληρά δάπεδα.
- Χρησιμοποιήστε την ελάχιστη απορροφητική δύναμη για να σκουπίσετε κουρτίνες, καλύμματα τραπεζιών, κλπ.

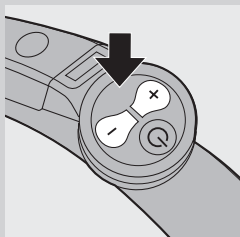

Τηλεχειριστήριο υπερύθρων (μόνο σε συγκεκριμένους τύπους)

Με το τηλεχειριστήριο υπερύθρων, μπορείτε να ορίσετε την απορροφητική ισχύ σε μία από τις 5 διαφορετικές ρυθμίσεις.

- Όταν ενεργοποιείτε τη συσκευή, ξεκινά πάντοτε να λειτουργεί στη μέγιστη ρύθμιση ισχύος.
- Για να μειώσετε την απορροφητική δύναμη κατά μία ρύθμιση, πιέστε το κουμπί -.

Για να αυξήσετε την απορροφητική δύναμη κατά μία ρύθμιση, πιέστε το κουμπί +.

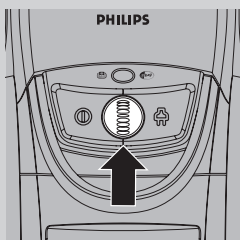

Διακόπτης απορροφητικής δύναμης (μόνο σε συγκεκριμένους τύπους)

- Κατά τη διάρκεια του σκουπίσματος, μπορείτε να ρυθμίσετε την απορροφητική δύναμη μέσω του διακόπτη απορροφητικής δύναμης στο επάνω μέρος της συσκευής.

Προσωρινή διακοπή κατά τη χρήση

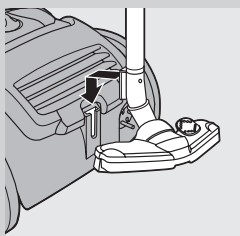

- 1 Εάν θέλετε να διακόψετε για λίγο, εισαγάγετε την προεξοχή του πέλματος μέσα στη σχισμή παρκκαρίσματος προκειμένου να στερεώσετε τον άκαμπτο σωλήνα σε βολική θέση.

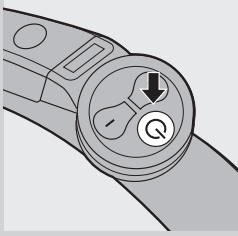

- 2 Εάν η συσκευή διαθέτει τηλεχειριστήριο υπερύθρων (μόνο σε συγκεκριμένους τύπους), πιάστε το κουμπί αναμονής για να απενεργοποιήσετε προσωρινά την ηλεκτρική σκούπα, όταν για παράδειγμα θέλετε να μετακινήσετε ορισμένα έπιπλα.
- 3 Για να συνεχίσετε το σκούπισμα, πιάστε ξανά το κουμπί αναμονής. Η συσκευή ξεκινά τότε να λειτουργεί στην προηγούμενη επιλεγμένη ρύθμιση απορροφητικής δύναμης.

Συστήματα αποθήκευσης

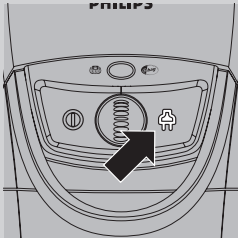

- 1 Σπρώξτε τα τμήματα του άκαμπτου σωλήνα το ένα μέσα στο άλλο για να φτάσει ο σωλήνας στο μικρότερο δυνατό μήκος του.
- 2 Απενεργοποιήστε τη συσκευή και αποσυνδέστε το φισ από την πρίζα.
- 3 Πιάστε το κουμπί περιτύλιξης καλωδίου για να περιτυλίξετε το καλώδιο.

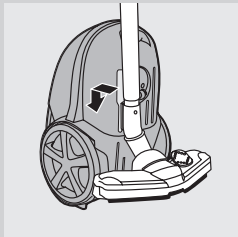

- 4 Για να αποθηκεύσετε τη συσκευή σε όρθια θέση, εισαγάγετε την προεσοχή του πέλματος μέσα στη σχισμή αποθήκευσης.

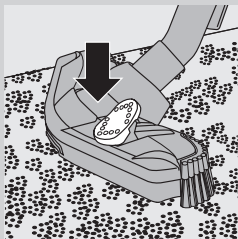

- 5 Όταν αποθηκεύετε το πέλας TriActive, βεβαιωθείτε ότι είναι ενεργοποιημένη η διάταξη για χαλιά (με τη βούρτσα μέσα στην υποδοχή του πέλματος). Επίσης, φροντίστε να μην λυγίζουν οι πλαϊνές βούρτσες.

Αντικατάσταση/άδειασμα σακούλας

Αποσυνδέετε πάντα τη συσκευή από την πρίζα πριν αντικαταστήσετε τη σακούλα μιας χρήσης ή αδειάσετε την επαναχρησιμοποιήσιμη σακούλα.

Σημείωση: Σε κάποιες περιπτώσεις, η ένδειξη γεμάτης σακούλας μπορεί να δείξει ότι η σακούλα είναι γεμάτη, παρά το γεγονός ότι δεν είναι. Αυτό μπορεί να συμβεί εάν οι πόροι της σακούλας έχουν φράξει (π.χ. όταν έχετε σκουπίσει στάχτη, ψιλή άμμο, ασβέστη, τσιμεντόσκονη και παρόμοιες ουσίες) ή εάν κάτι μπλοκάρει το πέλμα, τον άκαμπο ή/και τον εύκαμπο σωλήνα. Εάν οι πόροι της σακούλας έχουν φράξουν, θα πρέπει να αντικαταστήσετε τη σακούλα, έστω και εάν δεν έχει γεμίσει ακόμη. Εάν η σακούλα δεν έχει φράξει αλλά ούτε γεμίσει, τότε κάτι μπλοκάρει το πέλμα, τον άκαμπο και/ή τον εύκαμπο σωλήνα. Σε αυτή την περίπτωση, μην αντικαταστήσετε τη σακούλα, αλλά αφαιρέστε το εμπόδιο.

Αντικατάσταση της σακούλας μιας χρήσης

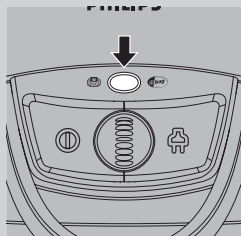

- Αντικαταστήστε τη σακούλα όταν η ένδειξη γεμάτης σακούλας αλλάξει μόνιμα χρώμα, δηλαδή ακόμη κι όταν το πέλμα δεν έχει τοποθετηθεί στο δάπεδο.

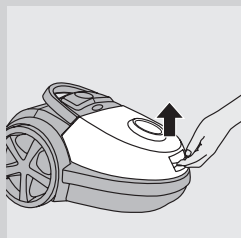

- 1** Τραβήξτε το κάλυμμα προς τα επάνω για να το ανοίξετε.

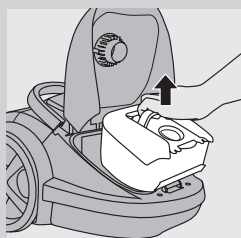

- 2** Σηκώστε το στήριγμα της σακούλας από τη συσκευή.

Όταν βγάξετε από τη συσκευή το στήριγμα με τη σακούλα, φροντίστε να το κρατάτε σε οριζόντια θέση.

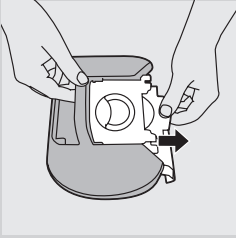

- 3** Τραβήξτε από το μετακινούμενο τμήμα του χαρτονιού για να αφαιρέσετε τη γεμάτη σακούλα από το στήριγμα.
- ▮ Η σακούλα σφραγίζεται αυτόματα.

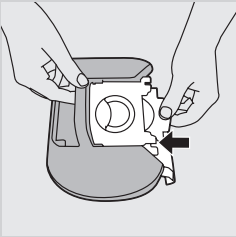

- 4** Σπρώξτε το χαρτονένιο μπροστινό μέρος της καινούργιας σακούλας μέσα στους δύο οδηγούς του στηρίγματος σακούλας όσο το δυνατόν πιο βαθιά.
- 5** Τοποθετήστε ξανά το στήριγμα σακούλας μέσα στην ηλεκτρική σκούπα.

Σημείωση: Εάν δεν έχετε τοποθετήσει σακούλα, δεν μπορείτε να κλείσετε το κάλυμμα.

Άδειασμα της επαναχρησιμοποιήσιμης σακούλας (μόνο σε συγκεκριμένες χώρες)

Σε ορισμένες χώρες, αυτή η ηλεκτρική σκούπα διατίθεται επίσης με μια επαναχρησιμοποιήσιμη σακούλα η οποία μπορεί να χρησιμοποιείται και να αδειάζεται επανειλημμένα. Μπορείτε να χρησιμοποιείτε την επαναχρησιμοποιήσιμη σακούλα αντί για σακούλες μιας χρήσης.

- 1** Αφαιρέστε την επαναχρησιμοποιήσιμη σακούλα από τη συσκευή και το στήριγμα, όπως περιγράφεται στην ενότητα 'Αντικατάσταση της σακούλας μιας χρήσης' παραπάνω.
- 2** Αφαιρέστε το κλιπ από τη σακούλα σύροντας το προς το πλάι.
- 3** Αδειάστε το περιεχόμενο σε ένα κάδο απορριμάτων.
- 4** Για να κλείσετε τη σακούλα, σύρετε ξανά το κλιπ πάνω στο κάτω άκρο της σακούλας.
- 5** Τοποθετήστε ξανά την επαναχρησιμοποιήσιμη σακούλα μέσα στο στήριγμα και τη συσκευή, όπως περιγράφεται στην ενότητα 'Αντικατάσταση της σακούλας μιας χρήσης' παραπάνω.

Συντήρηση

Αποσυνδέετε πάντα τη συσκευή από την πρίζα πριν καθαρίσετε ή αντικαταστήσετε τα φίλτρα

Σημείωση: Σκουπίζετε το σώμα της συσκευής μόνο με ένα υγρό πανί.

Μόνιμο φίλτρο προστασίας του μοτέρ

Για βέλτιστη απόδοση, καθαρίζετε το μόνιμο φίλτρο προστασίας του μοτέρ κάθε φορά που αντικαθιστάτε ή αδειάζετε τη σακούλα.

1 Αφαιρέστε το στήριγμα της σακούλας μαζί με τη σακούλα.

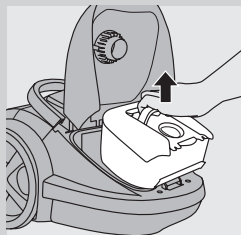

2 Πιέστε το πτερύγιο απασφάλισης του στηρίγματος φίλτρου (1) και αφαιρέστε το στήριγμα φίλτρου από τη συσκευή (2). Αφαιρέστε το φίλτρο προστασίας του μοτέρ από το στήριγμα φίλτρου.

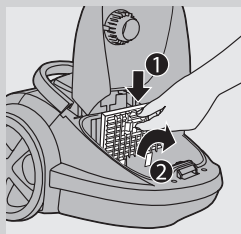

3 Ανακινήστε το φίλτρο πάνω από έναν κάδο απορριμμάτων για να το καθαρίσετε.

4 Τοποθετήστε ξανά το καθαρό φίλτρο μέσα στο στήριγμα φίλτρου. Προσαρμόστε τις δύο προεξοχές του στηρίγματος φίλτρου πίσω από την υποδοχή στο κάτω μέρος, έτσι ώστε να εφαρμόσει σωστά στο επάνω μέρος (1). Στη συνέχεια, πιέστε το στήριγμα φίλτρου μέχρι να εφαρμόσει στη θέση του ('κλικ') (2).



5 Τοποθετήστε ξανά το στήριγμα της σακούλας μαζί με τη σακούλα στη συσκευή.

Φίλτρο HEPA 13

Το φίλτρο HEPA 13 μπορεί να αφαιρέσει το 99,95% όλων των σωματιδίων μεγέθους έως και 0,0003 χιλ. από τον αέρα εξαγωγής. Στα σωματίδια αυτά περιλαμβάνονται όχι μόνο η κανονική οικιακή σκόνη, αλλά και επιβλαβή μικροσκοπικά ζώδια όπως τα ακάρεα σκόνης και τα περιττώματά τους, τα οποία αποτελούν γνωστές αιτίες αναπνευστικών αλλεργιών.

Σημείωση: Για να εξασφαλίσετε τη βέλτιστη απορρόφηση σκόνης και την καλύτερη απόδοση της ηλεκτρικής σκούπας, αντικαθιστάτε πάντα το φίλτρο HEPA κάθε 2 χρόνια με ένα γνήσιο φίλτρο Philips σωστού τύπου (ανατρέξτε στο κεφάλαιο "Παραγγελία εξαρτημάτων"). Μπορείτε να πετάξετε το παλιό σας φίλτρο μαζί με τα οικιακά σας απορρίμματα.

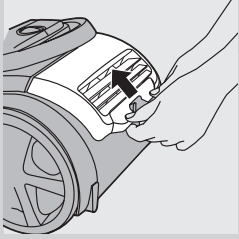

Αντικατάσταση φίλτρου HEPA 13

1 Ανοίξτε τη γρίλια του φίλτρου.

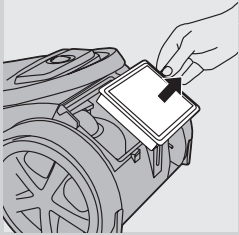

2 Αφαιρέστε το πλενόμενο φίλτρο HEPA 13.

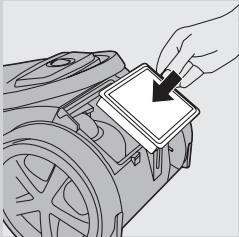

3 Τοποθετήστε ξανά το φίλτρο στη συσκευή.



4 Κλείστε τη γρίλια του φίλτρου και πιέστε τις κάτω γωνίες μέχρι να εφαρμόσουν στη θέση τους.

Σημείωση: Για άριστα αποτελέσματα, αντικαθιστάτε το φίλτρο HEPA 13 κάθε 2 χρόνια. Εάν θέλετε να ελαχιστοποιήσετε τον περιβαλλοντικό αντίκτυπο, μπορείτε να πλύνετε το φίλτρο HEPA 13.

Πλύσιμο του φίλτρου HEPA 13 (μόνο σειρά FC917x)

Για να πλύνετε το φίλτρο HEPA 13, ακολουθήστε τις παρακάτω οδηγίες.

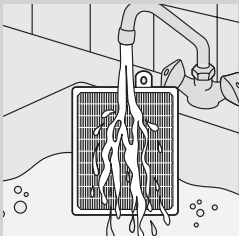

1 Ξεπλύνετε το φίλτρο HEPA 13 κάτω από βρύση με ζεστό τρεχούμενο νερό.

Μην καθαρίζετε ποτέ το φίλτρο με βούρτσα.

2 Τινάζτε προσεκτικά το νερό από την επιφάνεια του φίλτρου. Αφήστε το φίλτρο να στεγνώσει τελείως για τουλάχιστον 2 ώρες προτού το τοποθετήσετε ξανά στην ηλεκτρική σκούπα.

Σημείωση: Ο καθαρισμός δεν επαναφέρει το αρχικό χρώμα του φίλτρου, αποκαθιστά όμως την ισχύ φιλτραρίσματος.

Παραγγελία εξαρτημάτων

Εάν αντιμετωπίζετε δυσκολίες στην ανεύρεση σακουλών, φίλτρων ή άλλων εξαρτημάτων για αυτή τη συσκευή, παρακαλούμε επικοινωνήστε με το Κέντρο Εξυπηρέτησης Καταναλωτών της Philips στη χώρα σας ή συμβουλευτείτε το φυλλάδιο διεθνούς εγγύησης.

Παραγγελία σακουλών

- Οι σακούλες Philips s-bag® **classic long performance** διαρκούν 50% περισσότερο σε σχέση με τις τυπικές σακούλες, χάρη στο υλικό τους που δεν φράζει. Διατίθενται υπό τον τύπο FC8021.
- Οι σακούλες Philips s-bag® **anti-allergy** μειώνουν την έκθεση σε αλλεργιογόνα. Το επίπεδο φιλτραρίσματος HEPA 10 σας παρέχει ένα καθαρό και υγιές οικιακό περιβάλλον. Διατίθενται υπό τον τύπο FC8022.
- Οι σακούλες Philips s-bag® **anti-odour** διαθέτουν επίστρωση απορρόφησης των οσμών. Αυτή η επίστρωση απορροφά και εξουδετερώνει τις ανεπιθύμητες οσμές που δημιουργούνται από αποφάγια ή τρίχες κατοικίδιων που αποσυντίθενται. Διατίθενται υπό τον τύπο FC8023.

Παραγγελία φίλτρων

- Τα πλενόμενα φίλτρα Ultra Clean Air HEPA 13 διατίθενται υπό τον τύπο FC8038.

Περιβάλλον



- Οι μπαταρίες του τηλεχειριστηρίου περιέχουν ουσίες που ενδέχεται να μολύνουν το περιβάλλον. Μην πετάτε τις μπαταρίες μαζί με τα συνηθισμένα απορρίμματα του σπιτιού σας, αλλά απορρίψτε τις σε ένα επίσημο σημείο συλλογής για μπαταρίες. Αφαιρείτε πάντα τις μπαταρίες του τηλεχειριστηρίου πριν απορρίψετε και παραδώσετε τη συσκευή σε επίσημο σημείο συλλογής.



- Στο τέλος της ζωής της συσκευής μην την πετάξετε μαζί με τα συνηθισμένα απορρίμματα του σπιτιού σας, αλλά παραδώστε την σε ένα επίσημο σημείο συλλογής για ανακύκλωση. Με αυτόν τον τρόπο θα βοηθήσετε στην προστασία του περιβάλλοντος.

Εγγύηση και σέρβις

Εάν χρειάζεστε επισκευή ή πληροφορίες ή εάν αντιμετωπίζετε κάποιο πρόβλημα, επισκεφθείτε την ιστοσελίδα της Philips στη διεύθυνση **www.philips.com** ή επικοινωνήστε με το Κέντρο Εξυπηρέτησης Καταναλωτών της Philips στη χώρα σας. Θα βρείτε το τηλέφωνο στο φυλλάδιο διεθνούς εγγύησης. Εάν δεν υπάρχει Κέντρο Εξυπηρέτησης Καταναλωτών στη χώρα σας, απευθυνθείτε στον τοπικό σας αντιπρόσωπο της Philips.

Οδηγός ανεύρεσης/επίλυσης προβλημάτων

Αυτό το κεφάλαιο συνοψίζει τα πιο συνηθισμένα προβλήματα που μπορεί να αντιμετωπίσετε με τη συσκευή σας. Εάν δεν μπορείτε να επιλύσετε το πρόβλημα βάσει των παρακάτω πληροφοριών, επικοινωνήστε με το Κέντρο Εξυπηρέτησης Καταναλωτών στη χώρα σας.

1 Η απορροφητική δύναμη είναι ανεπαρκής.

- A Ενδέχεται η σακούλα να είναι γεμάτη.
- Αδειάστε την επαναχρησιμοποιήσιμη σακούλα (μόνο σε συγκεκριμένους τύπους) ή αντικαταστήστε τη χάρτινη σακούλα.
- B Ενδέχεται τα φίλτρα να είναι βρόμικα.
- Καθαρίστε ή αντικαταστήστε τα φίλτρα.
- C Ενδέχεται η απορροφητική δύναμη να έχει ρυθμιστεί σε μια χαμηλή ρύθμιση.
- Ρυθμίστε την απορροφητική δύναμη σε μια υψηλότερη ρύθμιση.
- D Ενδέχεται το πέλμα, ο άκαμπος σωλήνας ή ο εύκαμπος σωλήνας να έχουν μπλοκάρει.
- Για να αφαιρέσετε το εμπόδιο, αποσυνδέστε το μπλοκαρισμένο εξάρτημα και συνδέστε το (εφόσον είναι εφικτό) από την ανάποδη. Ενεργοποιήστε την ηλεκτρική σκούπα προκειμένου ο αέρας να περάσει με αντίθετη κατεύθυνση μέσα από το εξάρτημα που έχει μπλοκάρει.

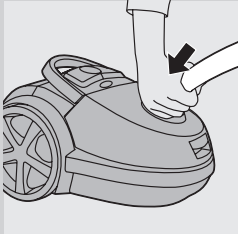

2 Το τηλεχειριστήριο υπερύθρων (μόνο σε συγκεκριμένους τύπους) δεν λειτουργεί.

- A Ίσως οι μπαταρίες να μην κάνουν καλή επαφή ή να μην έχουν τοποθετηθεί με το σωστό τρόπο.
- Αφαιρέστε το καπάκι της θήκης των μπαταριών και πιέστε τις μπαταρίες ώστε να τοποθετηθούν σωστά στη θέση τους. Βεβαιωθείτε ότι οι πόλοι - και + δείχνουν προς τη σωστή κατεύθυνση.
- B Ενδέχεται οι μπαταρίες να έχουν αδειάσει.
- Αντικαταστήστε τις μπαταρίες.

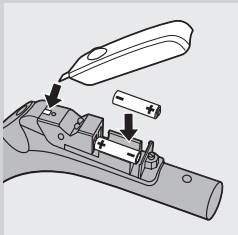

3 Όταν χρησιμοποιώ την ηλεκτρική σκούπα, ορισμένες φορές με χτυπάει ηλεκτρισμός.

- A Η ηλεκτρική σας σκούπα δημιουργεί στατικό ηλεκτρισμό. Όσο πιο χαμηλά είναι τα επίπεδα υγρασίας του αέρα στα δωμάτια, τόσο περισσότερος είναι ο στατικός ηλεκτρισμός που δημιουργεί η συσκευή.
- Για να μειώσετε αυτήν την ενόχληση, σας συμβουλεύουμε να αποφορτίζετε τη συσκευή ακουμπώντας συχνά τον άκαμπτο σωλήνα σε άλλα μεταλλικά αντικείμενα στο δωμάτιο (για παράδειγμα στα πόδια ενός τραπεζιού ή μιας καρέκλας, σε καλοριφέρ κ.λπ.).
 - Για να μειώσετε αυτή την ενόχληση, σας συμβουλεύουμε να αυξάνετε το επίπεδο υγρασίας του αέρα τοποθετώντας νερό μέσα στο δωμάτιο. Για παράδειγμα, μπορείτε να κρεμάσετε δοχεία με νερό από τα καλοριφέρ σας ή να τοποθετήσετε μπολ με νερό επάνω ή κοντά στα καλοριφέρ σας.

Introducción

Enhorabuena por la compra de este producto y bienvenido a Philips. Para sacar el mayor partido de la asistencia que Philips le ofrece, registre su producto en www.philips.com/welcome.

Descripción general (fig. 1)

- 1 Botón recogecable
- 2 Botón de la potencia de succión (en caso de mando a distancia: receptor de infrarrojos)
- 3 Botón de encendido/apagado
- 4 Indicador de bolsa llena
- 5 Abertura para conexión de la manguera
- 6 Manguera con conector giratorio
- 7 Lengüeta de apertura de la cubierta
- 8 Soporte del filtro protector del motor
- 9 Bolsa reutilizable (sólo en países específicos)
- 10 Tira desmontable
- 11 Soporte de la bolsa
- 12 Bolsa sintética desechable
- 13 Rueda trasera
- 14 Boquilla pequeña
- 15 Cepillo pequeño
- 16 Boquilla estrecha
- 17 Acoplamiento con botón
- 18 Manguera con empuñadura (sólo modelos específicos: con mando a distancia)
- 19 Soporte para accesorios
- 20 Cepillo para suelos duros (sólo en modelos específicos)
- 21 Cepillo para suelos (sólo en modelos específicos)
- 22 Conmutador para alfombras/suelos duros
- 23 Boquilla TriActive (sólo en modelos específicos)
- 24 Conmutador para alfombras/suelos duros
- 25 Saliente para aparcar/guardar
- 26 Cepillo lateral
- 27 Tubo Tri-Scopic (sólo en modelos específicos)
- 28 Tubo telescópico (sólo en modelos específicos)
- 29 Asa superior articulada
- 30 Rejilla del filtro (abierta)
- 31 Ranura para aparcar
- 32 Clavija
- 33 Filtro HEPA 13 Ultra Clean Air
- 34 Asa frontal
- 35 Rueda giratoria
- 36 Ranura para guardar
- 37 Placa de modelo

Importante

Antes de usar el aparato, lea atentamente este manual de usuario y consérvelo por si necesitara consultarlo en el futuro.

Peligro

- No aspire nunca agua ni ningún otro líquido. No aspire nunca sustancias inflamables ni cenizas hasta que éstas estén frías.

Advertencia

- Antes de enchufar el aparato, compruebe si el voltaje indicado en el mismo se corresponde con el voltaje de red local.
- No utilice el aparato si la clavija, el cable de alimentación o el propio aparato están dañados.
- Si el cable de alimentación está dañado, debe ser sustituido por Philips o por un centro de servicio autorizado por Philips, con el fin de evitar situaciones de peligro.
- Este aparato no debe ser usado por personas (adultos o niños) con su capacidad física, psíquica o sensorial reducida, ni por quienes no tengan los conocimientos y la experiencia necesarios, a menos que sean supervisados o instruidos acerca del uso del aparato por una persona responsable de su seguridad.
- Asegúrese de que los niños no jueguen con este aparato.
- No oriente la manguera, el tubo o cualquier otro accesorio hacia los ojos ni los oídos, ni se los ponga en la boca cuando estén conectados al aspirador y éste esté encendido.

Precaución

- Si usa el aspirador para aspirar ceniza, arena fina, cal, cemento o sustancias similares, los poros de la bolsa se taponarán. Como resultado, el indicador correspondiente señalará que la bolsa está llena. Cambie la bolsa desechable o vacíe la bolsa reutilizable aunque no esté aún completamente llena (consulte el capítulo "Sustitución/vaciado de la bolsa").
- No utilice nunca el aparato sin el filtro protector del motor; ya que se podría dañar el motor y reducir la vida útil del aparato.
- Utilice únicamente bolsas sintéticas™ s-bag de Philips, o la bolsa reutilizable que se suministra (sólo en algunos países).
- El panel traslúcido de la pantalla está hecho de policarbonato reciclable (>PC/ABS<).
- Durante la aspiración, especialmente en las habitaciones con poca humedad en el aire, el aspirador creará electricidad estática. Por tanto puede sufrir descargas eléctricas al tocar el tubo u otras piezas de acero del aspirador. Estas descargas no son dañinas para usted ni tampoco dañan el aparato. Para reducir este problema le recomendamos:

- 1 descargar el aparato apoyando frecuentemente el tubo sobre otros objetos de metal de la habitación (como por ejemplo, las patas de una mesa o silla, radiador, etc.);



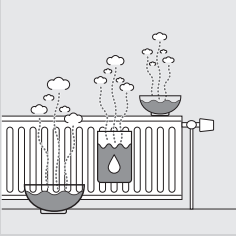

- 2 elevar el nivel de humedad en el aire de la habitación colocando un recipiente con agua en la habitación. Por ejemplo, puede colgar botellas de agua en los radiadores o colocar recipientes llenos de agua en los radiadores o cerca de ellos.

Campos electromagnéticos (CEM)

Este aparato Philips cumple todos los estándares sobre campos electromagnéticos (CEM). Si se utiliza correctamente y de acuerdo con las instrucciones de este manual, el aparato se puede usar de forma segura según los conocimientos científicos disponibles hoy en día.

Preparación para su uso

Manguera

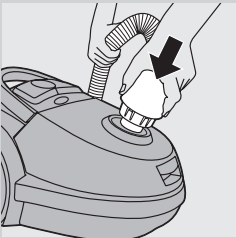

- 1 Para conectar la manguera, acóplela al aparato presionando firmemente hasta que encaje ("clic").

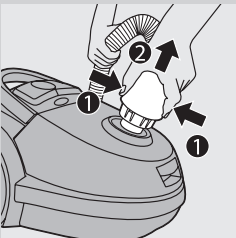

- 2 Para desconectar la manguera, presione los botones y tire de ella.

Tubo Tri-Scopic (sólo en modelos específicos)

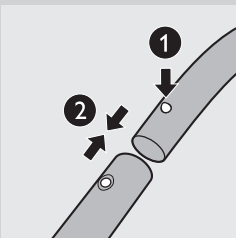

- 1 Para conectar el tubo a la empuñadura de la manguera, presione el botón de bloqueo de la empuñadura (1) e inserte ésta en el tubo. Encaje el botón de bloqueo en el orificio correspondiente del tubo ("clic") (2).
 - Para desconectar el tubo del mango presione el botón de bloqueo y tire del mango para sacarlo del tubo.

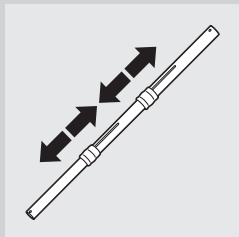

- 2** Ajuste el tubo a la longitud que le resulte más cómoda para aspirar. Para ello, presione uno de los dos anillos hacia abajo y tire hacia arriba de la parte del tubo situada por encima del anillo, o empújela hacia abajo.

Tubo telescópico (sólo en modelos específicos)

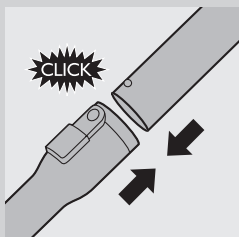

- 1** Para conectar el tubo a la empuñadura, inserte ésta en el tubo y encaje el botón de bloqueo en el orificio correspondiente del tubo (oír un “clic”).

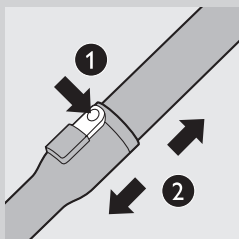

- Para desconectar el tubo de la empuñadura, presione el botón de liberación (1) y tire de la empuñadura para sacarla del tubo (2).

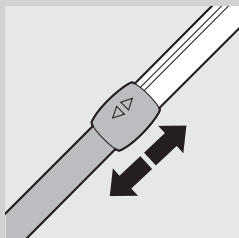

- 2** Ajuste el tubo a la longitud que le resulte más cómoda para aspirar.

Cepillos y accesorios

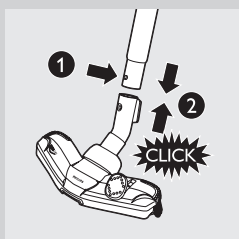

- 1** Para conectar una boquilla o un accesorio al tubo, pulse el botón de bloqueo (1) del tubo e introduzca el tubo en la boquilla o el accesorio (2). Encaje el botón de bloqueo en el orificio correspondiente de la boquilla o el accesorio (oír un “clic”).

Nota: También puede conectar de la misma manera las boquillas o los accesorios directamente al mango.

- 2** Para desconectar la boquilla o un accesorio del tubo, pulse el botón de bloqueo y tire de la boquilla para sacarla del tubo.

Boquilla TriActive (sólo en modelos específicos)

El cepillo TriActive puede utilizarse para limpiar alfombras y suelos duros.

- Los cepillos laterales atrapan más polvo y suciedad por los lados del cepillo, y le permiten limpiar mejor junto a muebles y otros obstáculos.

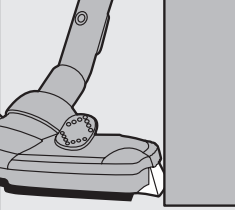

- La abertura de la parte delantera del cepillo le permite aspirar partículas más grandes.

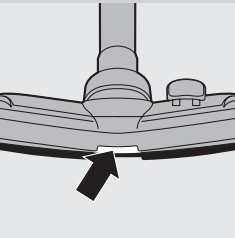

- 1** Para limpiar suelos duros, empuje con el pie el conmutador situado en la parte superior del cepillo.

- ▮ La tira de cepillos para limpiar suelos duros saldrá de la carcasa y, al mismo tiempo, la rueda subirá para evitar arañazos y facilitar el manejo.

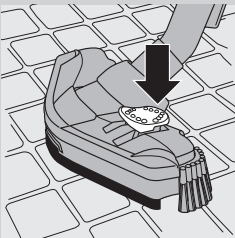

- 2** Para limpiar alfombras, empuje de nuevo el conmutador.

- ▮ La tira de cepillos desaparecerá dentro de la carcasa del cepillo y la rueda bajará automáticamente.

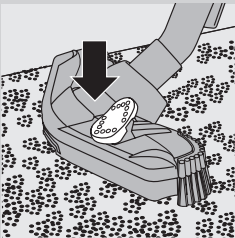

Cepillo para suelos (sólo en modelos específicos)

El cepillo para suelos puede utilizarse tanto sobre alfombras como sobre suelos duros.

- 1** Para limpiar suelos duros, empuje con el pie el conmutador situado en la parte superior del cepillo.

- ▮ La tira de cepillos para limpiar suelos duros saldrá de la carcasa.

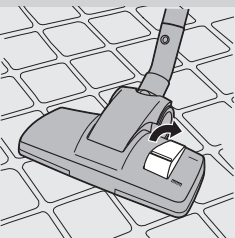

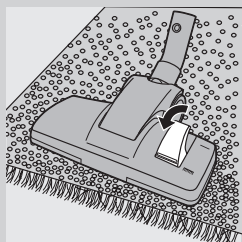

- 2** Para limpiar alfombras, empuje de nuevo el conmutador.
 - ▶ La tira de cepillos desaparecerá dentro de la carcasa.



Cepillo para suelos duros (sólo en modelos específicos)

- El cepillo para suelos duros está diseñado para la limpieza suave de suelos duros.

Accesorios

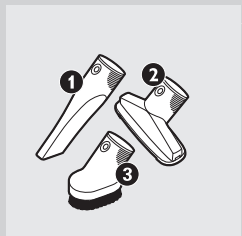

- 1** Puede conectar la boquilla estrecha (1), la boquilla pequeña (2) o el cepillo pequeño (3) directamente a la empuñadura de la manguera o al tubo. Conéctelos de la misma forma que los coloca en el tubo.
 - Utilice la boquilla estrecha para limpiar rincones estrechos o sitios de difícil acceso.
 - Utilice la boquilla pequeña para limpiar zonas pequeñas como, por ejemplo, los asientos de sillas y sofás.
 - Utilice la boquilla pequeña con cepillo para limpiar ordenadores, estanterías, etc.

Soporte para accesorios

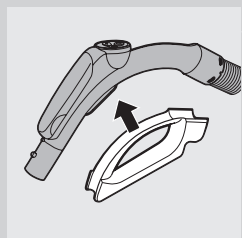

- 1** Encaje el soporte para accesorios en el mango.
- 2** Encaje los dos accesorios en el soporte para accesorios:

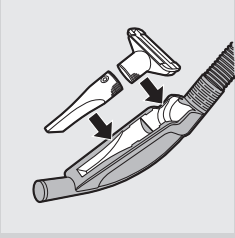

- Boquilla estrecha y boquilla pequeña.

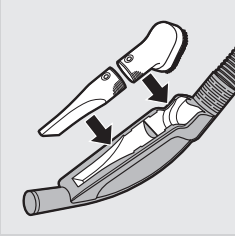

- Boquilla estrecha y boquilla pequeña.

Nota: Debe colocar la boquilla pequeña en el soporte para accesorios como se muestra en la imagen.

Mando a distancia infrarrojo (sólo modelos específicos)

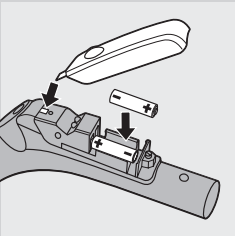

- 1 Quite la tapa del compartimento de las pilas.
- 2 Coloque las pilas en el compartimento de las pilas.
Asegúrese de que los polos - y + estén en la posición correcta.
- 3 Vuelva a colocar la tapa del compartimento de las pilas.

Uso del aparato

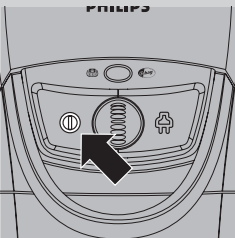

- 1 Tire del cable para sacarlo del aparato y enchufe la clavija a la toma de corriente.
- 2 Pulse con el pie el botón de encendido/apagado de la parte superior del aparato para encenderlo.

Ajuste de la potencia de succión

Durante el funcionamiento del aparato, puede ajustar la potencia de succión.

- Utilice la potencia de succión máxima para aspirar alfombras muy sucias y suelos duros.
- Utilice la potencia de succión mínima para aspirar cortinas, tapetes, etc.

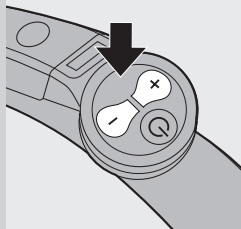

Mando a distancia infrarrojo (sólo modelos específicos)

Con el mando a distancia por infrarrojos puede ajustar la potencia de succión en 5 posiciones diferentes.

- Al poner en marcha el aparato, éste siempre empieza en la posición de potencia de succión más alta.
 - Para reducir la potencia de succión un nivel, pulse el botón -.
- Para aumentar la potencia de succión un nivel, pulse el botón +.

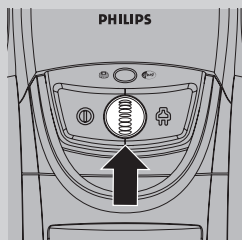

Botón de potencia de succión (sólo en modelos específicos)

- Durante el funcionamiento del aparato, puede ajustar la potencia de succión mediante el botón situado en la parte superior del aparato

Interrupción durante el uso

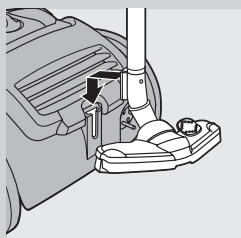

- 1** Si quiere hacer una pausa, inserte el saliente del cepillo en la ranura para aparcar con el fin de fijar el tubo en una posición cómoda.

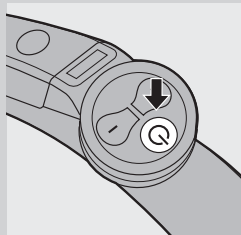

- 2** Si el aparato está equipado con un mando a distancia por infrarrojos (sólo en modelos específicos), pulse el botón de modo de espera para apagar el aspirador temporalmente, por ejemplo, cuando tenga que mover algún mueble.
- 3** Para seguir aspirando, pulse de nuevo el botón de espera. El aparato volverá a funcionar con la potencia de succión seleccionada previamente.

Almacenamiento

- 1** Deslice las piezas del tubo una dentro de otra para reducir la longitud del tubo al mínimo.
- 2** Apague el aparato y desenchúfelo de la toma de corriente.

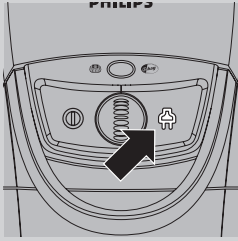

- 3** Pulse el botón de recogida del cable para recoger el cable de alimentación.

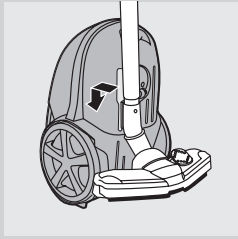

- 4** Para guardar el aparato en posición vertical, introduzca el saliente del cepillo en la ranura para guardar.

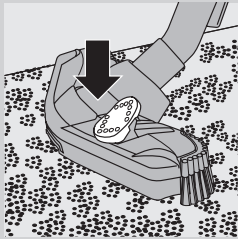

- 5** Cuando guarde el aparato, coloque siempre el cepillo TriActive en la posición para alfombras (con la tira de cepillos recogida) y evite que se doblen los cepillos laterales.

Sustitución/vaciado de la bolsa

Desenchufe siempre el aparato antes de sustituir la bolsa desechable o de vaciar la bolsa reutilizable.

Nota: En algunos casos, el indicador de bolsa llena puede indicar que la bolsa está llena, incluso si no lo está. Esto puede suceder si los poros de la bolsa se taponan (por ejemplo, cuando se ha aspirado ceniza, arena fina, cal, cemento o sustancias similares) o si algo bloquea la boquilla, el tubo o la manguera. Si los poros de la bolsa se taponan, debe sustituirla, incluso si aún no está llena. Si los poros de la bolsa no están taponados ni la bolsa está llena, significa que algo está bloqueando la boquilla, el tubo o la manguera. En este caso, no debe sustituir la bolsa, sino eliminar la obstrucción.

Sustitución de la bolsa desechable

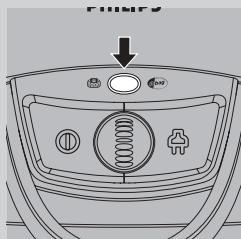

- Cambie la bolsa en cuanto el indicador de bolsa llena haya cambiado de color de forma permanente, es decir, incluso cuando el cepillo no está sobre el suelo.

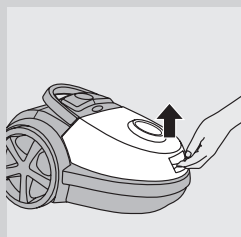

- 1** Tire de la cubierta hacia arriba para abrirla.

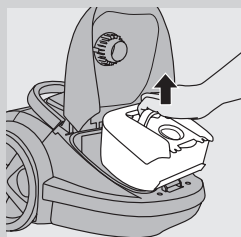

- 2** Saque el soporte de la bolsa del polvo del aparato.

Asegúrese de que sujete el soporte con la bolsa del polvo en posición horizontal cuando la saque del aparato.

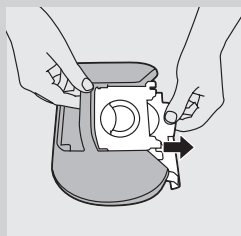

- 3** Tire de la lengüeta de cartón para quitar la bolsa llena del soporte.
 - ▶ La bolsa quedará sellada automáticamente.

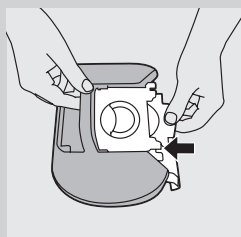

- 4** Deslice la parte delantera de cartón de la nueva bolsa por las dos ranuras del soporte de la bolsa hasta el fondo.
- 5** Vuelva a colocar el soporte de la bolsa en el aspirador.

Nota: Si no inserta una bolsa, no podrá cerrar la cubierta.

Vaciado de la bolsa reutilizable (sólo en países específicos)

En algunos países este aspirador también viene con una bolsa reutilizable que se puede usar y vaciar repetidas veces. Puede usar esta bolsa en vez de las bolsas desechables.

- 1** Quite la bolsa desechable y el soporte del aparato tal y como se describe en la sección “Sustitución de la bolsa desechable”.
- 2** Quite el clip de la bolsa deslizándolo hacia un lado.
- 3** Vacíe el contenido en el cubo de la basura.
- 4** Para cerrar la bolsa deslice de nuevo el clip por el borde inferior de la bolsa.
- 5** Vuelva a colocar la bolsa desechable en el soporte y el aparato tal y como se describe en la sección “Sustitución de la bolsa desechable”.

Mantenimiento

Desenchufe siempre el aparato antes de limpiar o sustituir los filtros.

Nota: Limpie el cuerpo del aparato únicamente con un paño húmedo.

Filtro permanente protector del motor

Para garantizar un rendimiento óptimo, limpie el filtro permanente protector del motor cada vez que sustituya o vacíe la bolsa.

- 1** Quite el soporte de la bolsa del polvo junto con la bolsa.
- 2** Presione la lengüeta de apertura del soporte del filtro (1) y saque el soporte del filtro del aparato (2). Saque el filtro protector del motor del soporte del filtro.
- 3** Sacuda el filtro sobre el cubo de la basura para limpiarlo.
- 4** Vuelva a colocar el filtro limpio en el soporte. Fije los dos salientes del soporte por detrás del saliente de la parte inferior, para asegurarse de que encaja correctamente en la parte superior (1). Luego presione el soporte del filtro hasta encajarlo en su sitio (“clic”) (2).
- 5** Vuelva a colocar en el aparato el soporte de la bolsa del polvo junto con la bolsa.

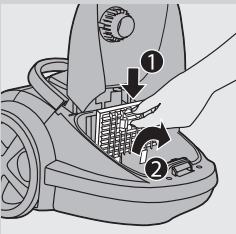
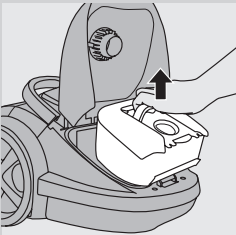

filtro HEPA 13

El filtro HEPA 13 puede eliminar el 99,95% de las partículas de hasta 0,0003 mm del aire de salida. Esto incluye no sólo el polvo normal de la casa, sino también organismos microscópicos dañinos como los ácaros del polvo y sus excrementos, conocidos causantes de alergias respiratorias.

Nota: Para garantizar la retención del polvo y el rendimiento óptimos del aspirador, sustituya siempre el filtro HEPA cada 2 años con un filtro original de Philips del tipo correcto (consulte capítulo “Solicitud de accesorios”). Puede desechar su filtro viejo en la basura normal del hogar.

Sustitución del filtro HEPA 13

- 1** Abra la rejilla del filtro.
- 2** Saque el filtro lavable HEPA 13.
- 3** Vuelva a poner el filtro en el aparato.

- 4** Cierre la rejilla del filtro y empuje las esquinas inferiores hasta que encajen en su sitio.

Nota: Para obtener resultados óptimos, sustituya el filtro HEPA 13 cada 2 años. Si desea minimizar el impacto en el ambiente, puede lavarlo en vez de sustituirlo.

Limpieza del filtro HEPA 13 (sólo serie FC917x)

Para lavar el filtro HEPA 13, siga las siguientes instrucciones.

- 1** Enjuague el filtro HEPA 13 bajo el grifo de agua caliente a poca presión.

No frote nunca el filtro con un cepillo.

- 2** Sacuda con cuidado el agua de la superficie del filtro y deje que éste se seque por completo al menos durante 2 horas antes de colocarlo de nuevo en el aspirador.

Nota: La limpieza del filtro no le devuelve a éste su color original, sino que restablece su capacidad de filtrado.

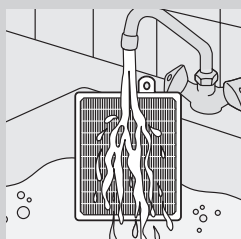
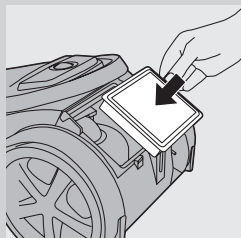
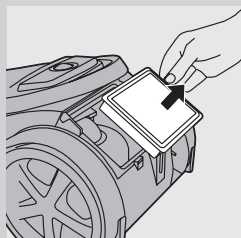
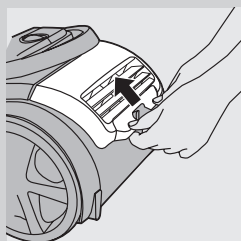

Solicitud de accesorios

En el caso de que tenga dificultades para obtener bolsas del polvo, filtros u otros accesorios para este aparato, póngase en contacto con el Servicio Philips de Atención al Cliente de su país o consulte el folleto de la garantía mundial.

Solicitud de bolsas del polvo

- Las bolsas para el polvo s-bag® **clásicas de gran duración** de Philips duran un 50% más que las bolsas para el polvo estándar; gracias a su material que no se obstruye. Están disponibles con el número de modelo FC8021.
- Las bolsas para el polvo s-bag® **antialérgicas** de Philips reducen la exposición a los alérgenos. Su nivel de filtrado HEPA 10 le proporciona un ambiente doméstico limpio y saludable. Están disponibles con el número de modelo FC8022.
- Las bolsas para el polvo s-bag® **antiolores** tienen una capa que absorbe los olores. Esta capa absorbe y neutraliza los olores desagradables causados por el pelo de las mascotas y los elementos orgánicos en descomposición. Están disponibles con el número de modelo FC8023.

Solicitud de filtros

- Los filtros lavables HEPA 13 Ultra Clean Air están disponibles con el número de modelo FC8038.

Medio ambiente



- Las pilas no recargables del mando a distancia contienen sustancias que pueden contaminar el medio ambiente. No tire las pilas con la basura normal del hogar; deposítelas en un punto de recogida oficial para pilas. Quite siempre las pilas del mando a distancia (sólo en modelos específicos) antes de deshacerse del aparato y llevarlo a un punto de recogida oficial.



- Al final de su vida útil, no tire el aparato junto con la basura normal del hogar. Lévelo a un punto de recogida oficial para su reciclado. De esta manera ayudará a conservar el medio ambiente.

Garantía y servicio

Si necesita información o tiene algún problema, visite la página Web de Philips en **www.philips.com** o póngase en contacto con el Servicio de Atención al Cliente de Philips en su país. Hallará el número de teléfono en el folleto de la garantía mundial. Si no hay Servicio de Atención al Cliente de Philips en su país, diríjase a su distribuidor local Philips.

Guía de resolución de problemas

En este capítulo se resumen los problemas más frecuentes que pueden surgir. Si no puede resolver el problema con la siguiente información, póngase en contacto con el Servicio de Atención al Cliente de su país.

1 La potencia de succión es insuficiente.

- A Puede que la bolsa del polvo esté llena.
- Vacíe la bolsa reutilizable (sólo en modelos específicos) o sustituya la bolsa de papel.
- B Puede que los filtros estén sucios.
- Limpie o cambie los filtros.
- C Puede que la potencia de succión esté establecida en un nivel demasiado bajo.
- Aumente la potencia de succión.
- D Puede que el cepillo, el tubo o la manguera estén obstruidos.
- Para eliminar la obstrucción, desconecte la pieza obstruida y conéctela al revés (en la medida que sea posible). Ponga en marcha el aspirador para hacer que el aire pase a través de la pieza obstruida en dirección contraria.

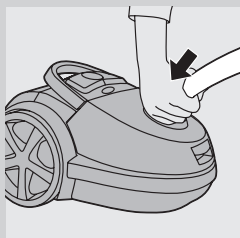

2 El mando a distancia infrarrojo (sólo modelos específicos) no funciona.

- A Es posible que las pilas no hagan buen contacto o que no se hayan introducido en la posición correcta.
- Quite la tapa del compartimento de las pilas y vuelva a colocar las pilas. Asegúrese de que los polos - y + están en la posición adecuada.
- B Es posible que las pilas se hayan agotado.
- Cambie las pilas.

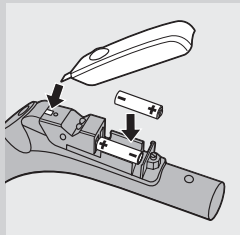

3 Cuando utilizo la aspiradora a veces siento descargas eléctricas.

- A El aspirador ha creado electricidad estática. Cuanto más bajo es el nivel de humedad en las habitaciones, más electricidad estática crea el aparato.
- Para reducir este problema, le recomendamos descargar el aparato apoyando frecuentemente el tubo sobre otros objetos de metal de la habitación (como por ejemplo, las patas de una mesa o silla, un radiador, etc.).
 - Para reducir este problema, le recomendamos elevar el nivel de humedad en el aire de la habitación colocando un recipiente con agua en la habitación. Por ejemplo, puede colgar botellas de agua en los radiadores o colocar recipientes llenos de agua en los radiadores o cerca de ellos.

Johdanto

Onnittelut ostoksestasi ja tervetuloa Philips-tuotteiden käyttäjäksi! Hyödynnä Philipsin tuki ja rekisteröi tuotteesi osoitteessa www.philips.com/welcome.

Yleiskuvaus (Kuva 1)

- 1 Johdon kelauspainike
- 2 Imutehon säädin (jos käytössä on kauko-ohjain: infrapunavastaanotin)
- 3 Käynnistuspainike
- 4 Pölypussi täynnä -ilmais
- 5 Letkun kiinnitysaukko
- 6 Letku ja kääntyvä liitin
- 7 Pölysuojuksen vapautuspainike
- 8 Suodatinteline ja moottorinsuojasuodatin
- 9 Uudelleenkäytettävä pölypussi (vain tietyissä maissa)
- 10 Irrotettava liuska
- 11 Pölyussin pidike
- 12 Kertakäyttöinen synteettinen pölypussi
- 13 Takapyörä
- 14 Pieni suutin
- 15 Pieni harjasuutin
- 16 Rakosuutin
- 17 Nappiliitin
- 18 Letku, jossa on kahva (vain tietyissä malleissa: letku, jossa on kauko-ohjain)
- 19 Lisäosan pidike
- 20 Kovien lattiapintojen suutin (vain tietyissä malleissa)
- 21 Lattia- ja mattosuutin (vain tietyissä malleissa)
- 22 Keinukytkin lattia- ja mattoasetuksille
- 23 TriActive-suutin (vain tietyissä malleissa)
- 24 Keinukytkin lattia- ja mattoasetuksille
- 25 Tauko- ja säilytyspidikkeet
- 26 Sivuharja
- 27 Kolmiosainen teleskooppiputki (vain tietyissä malleissa)
- 28 Teleskooppiputki (vain tietyissä malleissa)
- 29 Yläosassa saranoitu kädensija
- 30 Suodattimen pidike (auki)
- 31 Taukopidike
- 32 Pistoke
- 33 Ultra Clean Air HEPA 13 -suodatin
- 34 Etukahva
- 35 Kääntyvä pyörä
- 36 Säilytyspidike
- 37 Tyypikilpi

Tärkeää

Lue tämä käyttöopas huolellisesti ennen käyttöä ja säilytä se myöhempiä tarvetta varten.

Vaara

- Älä imuroi vettä tai muuta nestettä. Älä imuroi herkästi syttyviä aineita tai kuumaa tuhkaa.

Varoitus

- Tarkista, että laitteeseen merkitty käyttöjännite vastaa paikallista verkkojännitettä, ennen kuin liität laitteen pistorasiaan.
- Älä käytä laitetta, jos pistoke, johto tai itse laite on vaurioitunut.
- Jos virtajohto on vahingoittunut, se on oman turvallisuutesi vuoksi hyvä vaihdattaa Philipsin valtuuttamassa huoltoliikkeessä tai muulla ammattitaitoisella korjaajalla.
- Laitetta ei ole tarkoitettu lasten tai sellaisten henkilöiden käyttöön, joiden fyysinen tai henkinen toimintakyky on rajoittunut tai joilla ei ole kokemusta tai tietoa laitteen käytöstä, muuten kuin heidän turvallisuudestaan vastaavan henkilön valvonnassa ja ohjauksessa.
- Pienten lasten ei saa antaa leikkiä laitteella.
- Älä osoita letkulla, putkella tai muilla osilla ketään silmiin tai korviin. Älä laita suuhusi letkua, joka on kytketty käynnissä olevaan pölynimuriin.

Varoitus

- Kun imuroit pölynimurilla tuhkaa, hienoa hiekkaa, kalkkia, sementtiä tai muita vastaavia aineita, pölypussin huokokset tukkeutuvat. Tällöin pölypussin täyttymisen ilmaisin ilmoittaa pölypussin olevan täynnä. Vaihda pölypussi tai tyhjennä uudelleen käytettävä pölypussi, vaikka se ei olisi vielä täynnä (katso luku Pölypussin vaihtaminen tai tyhjentäminen).
- Älä käytä laitetta ilman moottorinsuojasuodatinta, sillä silloin moottori saattaa vioittua ja laitteen käyttöikä lyhentyä.
- Käytä vain synteettisiä Philips s-bag™ -pölypusseja tai mukana toimitettua uudelleen käytettävää pölypussia (vain jotkin maat).
- Läpikuultava näyttöpaneeli on valmistettu kierrätettävästä polykarbonaatista (>PC/ABS<).
- Pölynimuri saa imuroinnin aikana aikaan staattista sähköä varsinkin huoneissa, joiden ilma on kuiva. Sen tuloksena voit saada pieniä sähköiskuja, kun kosketat pölynimurin putkea tai muita teräsoasia. Nämä sähköiskut eivät ole vaarallisia sinulle, eivätkä ne vahingoita laitetta. Voit vähentää sähköisyyttä seuraavilla tavoilla:

- 1 Pura laitteen varaus koskettamalla putkella usein muita huoneessa olevia metalliesineitä (esimerkiksi pöydän tai tuolin jaljoja, lämpöpatteria tms.).
- 2 Nosta huoneen ilmankosteutta pitämällä huoneessa vesiastiaa. Voit esimerkiksi ripustaa vedellä täytettyjä astioita lämpöpattereihin tai asettaa niitä lämpöpatterien päälle tai viereen.

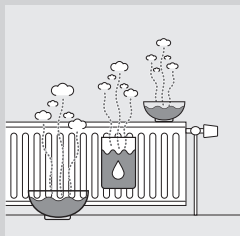

Sähkömagneettiset kentät (EMF)

Tämä Philips-laite vastaa kaikkia, sähkömagneettisia kenttiä (EMF) koskevia standardeja. Jos laitetta käytetään oikein ja tämän käyttöohjeen ohjeiden mukaisesti, sen käyttäminen on turvallista tämänhetkisen tutkimustiedon perusteella.

Käyttöönoton valmistelu

Letku

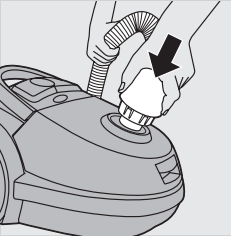

- 1 Kiinnitä letku työntämällä sitä tiukasti kiinni laitteeseen, kunnes kuulet napsahduksen.

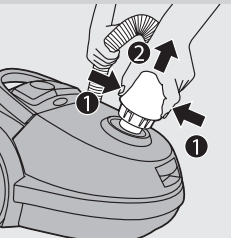

- 2 Irrota letku painamalla nuppeja ja vetämällä letku irti laitteesta.

Kolmiosainen teleskooppiputki (vain tietyissä malleissa)

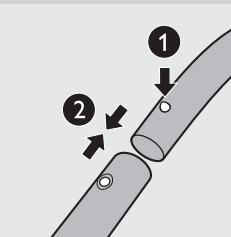

- 1 Liitä putki kädensijaan painamalla kädensijan lukitusnuppia (1) ja työntämällä kädensija putkeen. Sovita lukitusnuppi putkessa olevaan reikään, kunnes se napsahtaa paikalleen (2).
- Voit irrottaa putken kädensijasta painamalla lukitusnuppia ja vetämällä kädensijan irti putkesta.

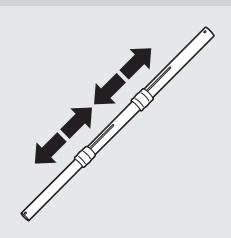

- 2 Säädä putken pituus itsellesi sopivaksi imurointia varten. Paina jompaa kumpaa rengasta alaspäin ja vedä renkaan yläpuolella olevaa putken osaa ylös- tai alaspäin.

Teleskooppiputki (vain tietyissä malleissa)

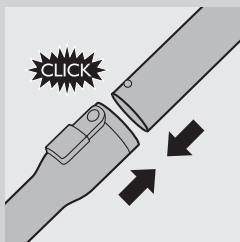

- 1 Liitä putki kädensijaan asettamalla kädensija putkeen. Sovita lukitusnappi putkessa olevaan reikään, kunnes kuulet napsahduksen.

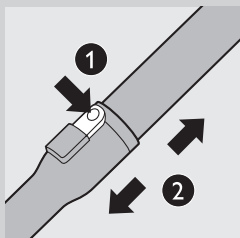

- Voit irrottaa putken kädensijasta painamalla helpokäyttöistä vapautuspainiketta (1) ja vetämällä kädensijan irti putkesta (2).

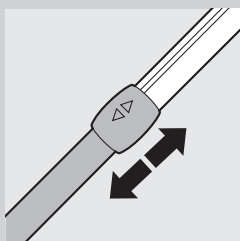

- 2 Säädä putken pituus itsellesi sopivaksi imurointia varten.

Suuttimet ja lisätarvikkeet



- 1 Liitä suutin tai lisäosa putkeen painamalla putken lukitusnappia (1) ja työntämällä putki suuttimeen tai lisäosaan (2). Sovita lukitusnappi suuttimessa tai lisäosassa olevaan reikään niin, että se napsahtaa paikalleen.

Huomaus: Voit liittää suuttimet tai lisäosat suoraan kädensijaan samalla tavalla.

- 2 Voit irrottaa suuttimen tai lisäosan putkesta painamalla lukitusnappia ja vetämällä suuttimen irti putkesta.

TriActive-suutin (vain tietyissä malleissa)

TriActive-suuttimella voi imuroida monenlaisia mattoja ja kovia lattiapintoja.

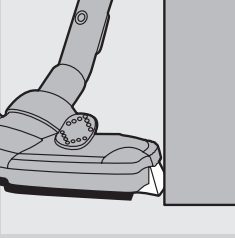

- Suuttimen reunoilla olevat sivuharjat keräävät tehokkaasti pölyä ja likaa, mikä helpottaa esimerkiksi huonekalujen jalkojen imurointia.

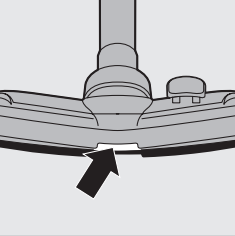

- Suuttimen kärjessä oleva aukko imee helposti isommatkin roskat.

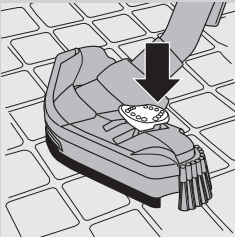

- 1 Kun imuroit lattiapintoja, paina suuttimen päällä olevaa keinukytkintä jalallasi.
 - ▶ Lattiapinnoille tarkoitettu harjaosa tulee ulos syvennyksestä. Samalla suuttimen pyörä nousee ylös, jotta lattiapinnat eivät naarmuuntuisi ja laite liikkuisi mahdollisimman ketterästi.

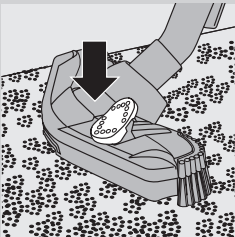

- 2 Kun imuroit mattoja, paina keinukytkintä uudelleen.
 - ▶ Harjaosa vetäytyy takaisin suuttimen syvennykseen ja pyörä laskeutuu alas automaattisesti.

Lattia- ja mattosuutin (vain tietyissä malleissa)

Lattia- ja mattosuutinta voi käyttää sekä matoilla että kovilla lattiapinnoilla.

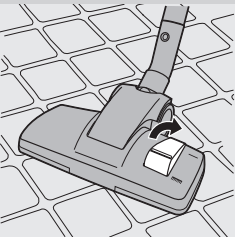

- 1 Kun imuroit lattiapintoja, paina suuttimen päällä olevaa keinukytkintä jalallasi.
 - ▶ Lattiapinnoille tarkoitettu harjaosa tulee ulos syvennyksestä.

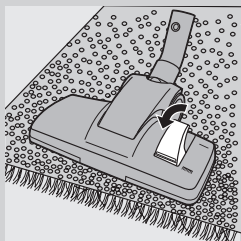

- 2 Kun imuroit mattoja, paina keinukytkintä uudelleen.
- Harjaosa vetäytyy takaisin suuttimen syvennykseen.



Kovien lattiapintojen suutin (vain tietyissä malleissa)

- Kovien lattiapintojen suutin on suunniteltu kovien lattiapintojen hellävaraiseen puhdistukseen.

Lisätarvikkeet



- 1 Voit kiinnittää rakosuuttimen (1), pienen suuttimen (2) tai pienen harjasuuttimen (3) suoraan kädensijaan tai putkeen samalla tavoin kuin putken.
- Rakosuuttimella voi imuroida ahtaita nurkkia ja hankalia paikkoja.
- Pienellä suuttimella voi imuroida esimerkiksi tuolien ja sohvien istuinosia.
- Pienellä harjasuuttimella voi puhdistaa esimerkiksi tietokoneita ja kirjahyllyjä.

Lisäosan pidike

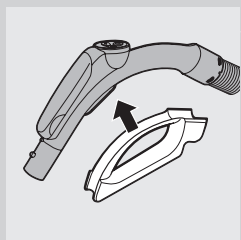

- 1 Napsauta tarviketeline kiinni kädensijaan.
- 2 Napsauta kaksi lisävarustetta tarviketelineeseen:

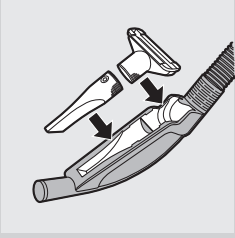

- Rakosuutin ja pieni suutin

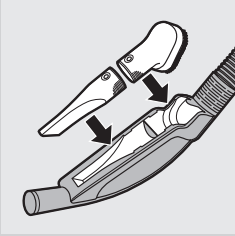

- Rakosuutin ja pieni suutin

Huomautus: Pieni suutin on sijoitettava pidikkeeseen kuvan osoittamalla tavalla.

Infrapunakauko-ohjain (vain tietyissä malleissa)

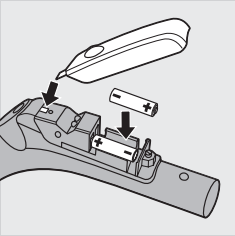

- 1 Irrota paristolokeron kansi.
- 2 Laita paristot paikalleen paristolokeroon.

Varmista, että pariston plus- ja miinusmerkit osoittavat oikeaan suuntaan.

- 3 Kiinnitä paristolokeron kansi takaisin laitteeseen

Käyttö

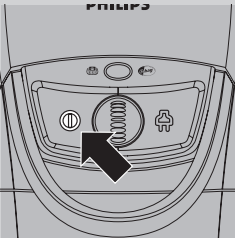

- 1 Vedä virtajohto ulos laitteesta ja liitä se pistorasiaan.
- 2 Paina laitteen päällä olevaa käynnistuspainiketta jalalla.

Imutehon säätäminen

Voit säätää imutehoa imuroinnin aikana.

- Käytä likaisten mattojen ja kovien lattiapintojen imurointiin maksimitehoa.
- Käytä esimerkiksi verhojen ja pöytäliinojen imurointiin minimitehoa.

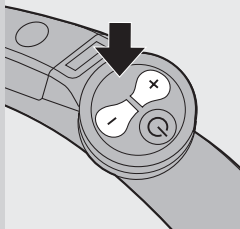

Infrapunakauko-ohjain (vain tietyissä malleissa)

Infrapunakaukosäätimellä voit säätää imutehon valitsemalla yhden viidestä imutehoasetuksesta.

- Käynnistettäessä asetuksena on aina suurin imuteho.
 - Voit vähentää imutehoa painamalla painiketta -.
- Voit lisätä imutehoa painamalla painiketta +.

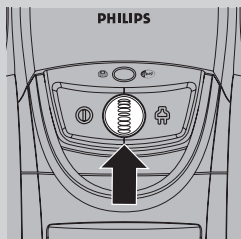

Imutehon säädin (vain tietyt mallit).

- Voit säätää imutehoa imuroinnin aikana laitteen päällä olevasta imutehon säätimestä.

Taukotoiminto

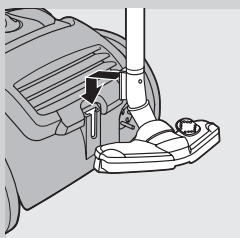

- 1** Jos haluat keskeyttää imuroinnin hetkeksi, aseta suuttimessa oleva pidike taukopidikkeeseen.

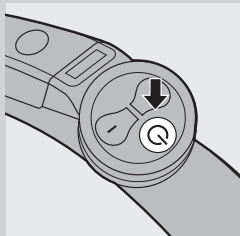

- 2** Jos laitteessa on infrapunakauko-ohjain (vain tietyissä malleissa), katkaise virta tilapäisesti painamalla valmiustilapainiketta esimerkiksi huonekalujen siirtämisen ajaksi.
- 3** Jatka imurointia painamalla valmiustilapainiketta uudelleen. Laitte käynnistyy uudelleen ennen taukoa käytetyllä imuteholla.

Säilytys

- 1** Voit lyhentää putkea liu'uttamalla putken osia toistensa sisään.
- 2** Katkaise laitteesta virta ja irrota pistoke pistorasiasta.

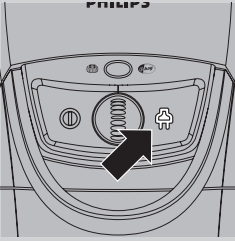

- 3** Kela virtajohto takaisin painamalla kelauskytkintä.

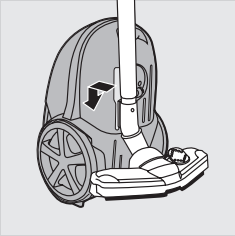

- 4** Jos haluat säilyttää laitetta pystyasennossa, kiinnitä suutin laitteeseen työntämällä suuttimen pidike säilytyspidikkeeseen.

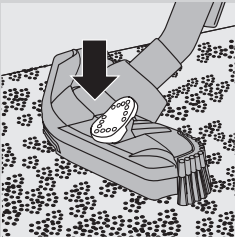

- 5** Varmista, että TriActive-suuttimen harjakset ovat mattoasennossa (harjakset vedettynä suuttimen sisään), kun asetat laitteen säilytykseen. Näin estät harjasten taittumisen.

Pölypussin vaihtaminen tai tyhjentäminen

Irrota pistoke pistorasiasta aina ennen pölypussin vaihtamista tai uudelleen käytettävän pölypussin tyhjentämistä.

Huomautus: Joissakin tapauksissa Pölypussi täynnä -ilmaisin voi ilmoittaa pölypussin olevan täynnä, vaikka se ei olisikaan. Näin voi käydä, jos pölypussin huokokset tukkeutuvat (esim. kun imuroit tuhkaa, hienoa hiekkaa, kalkkia, sementtiä tai muita vastaavia aineita), tai jos jokin tukkii suuttimen, putken ja/tai letkun. Jos pölypussin huokokset ovat tukkeutuneet, vaihda pölypussi, vaikka se ei olisi vielä täynnä. Jos pölypussissa ei ole tukkeutumaa eikä se ole täynnä, tukos on suuttimessa, putkessa ja/tai letkussa. Siinä tapauksessa pölypussia ei tarvitse vaihtaa, mutta tukos on poistettava.

Kertakäyttöisen pölypussin vaihtaminen

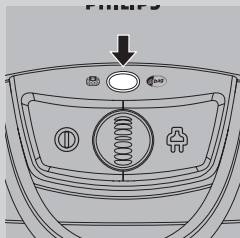

- Vaihda pölypussi heti, kun pölypussin täyttymisen ilmaisimen väri on muuttunut pysyvästi (väri ei vaihdu, kun suutin on irti lattiasta).

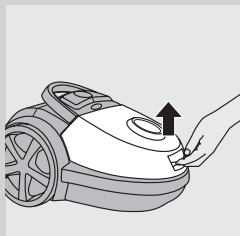

- 1** Avaa suojus vetämällä sitä ylöspäin.

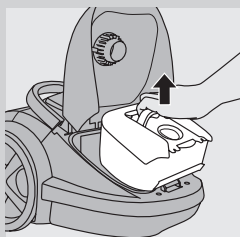

- 2** Nosta pölypussin pidike pois laitteesta.

Pidä pölypussipidikettä ja pölypussia vaaka-asennossa, kun nostat sen laitteesta.

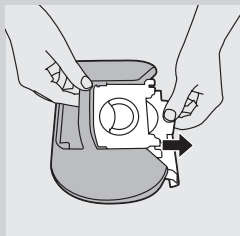

- 3** Poista käytetty pölypussi pidikkeestä vetämällä pahvista.
 - Pölypussi sulkeutuu automaattisesti.

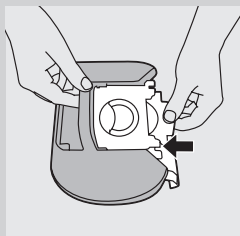

- 4** Työnnä uuden pölypussin pahvi mahdollisimman pitkälle pölypussinpitimessä oleviin kannattimiin.
- 5** Aseta pölypussin pidike takaisin pölynimuriin.

Huomautus: Kantta ei voi sulkea, jos pölypussia ei ole asetettu paikalleen.

Uudelleenkäytettävän pölypussin tyhjentäminen (vain jotkin maat)

Joissakin maissa tämän pölynimurin mukana toimitetaan uudelleen käytettävä pölypussi, jota voi käyttää ja tyhjentää toistuvasti. Voit käyttää uudelleen käytettävää pölypussia kertakäyttöisten sijaan.

- 1** Poista uudelleenkäytettävä pölypussi laitteesta ja pidikkeestä. Ohjeet ovat edellä luvussa Kertakäyttöisen pölypussin vaihtaminen.
- 2** Liu'uta pölypussin suljinta sivusuuntaan.
- 3** Ravista pölypussin sisältö jäteastiaan.
- 4** Sulje pölypussi työntämällä suljin takaisin pölypussin alareunaan.
- 5** Aseta uudelleenkäytettävä pölypussi uudelleen pidikkeeseen ja laitteeseen. Ohjeet ovat edellä luvussa Kertakäyttöisen pölypussin vaihtaminen.

Huolto

Irrota pistoke pistorasiasta aina ennen laitteen puhdistamista tai suodatinten vaihtamista.

Huomautus: Pyyhi laite puhtaaksi kostealla liinalla.

Kestokäyttöinen moottorinsuojasuodatin

Saat parhaan tuloksen, kun puhdistat moottorinsuojasuodattimen aina, kun vaihdat tai tyhjennät pölypussin.

- 1** Poista pölypussipidike pölypusseineen.
- 2** Paina suodatintelineen kielekettä (1) ja nosta suodattimen pidike pois laitteesta (2). Irrota moottorinsuojasuodatin ulos suodattimen pidikkeestä.
- 3** Puhdista suodatin ravistamalla sitä roskakorin yllä.

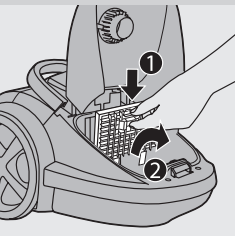
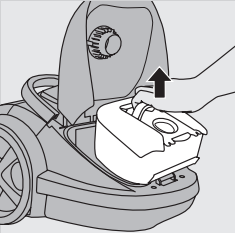



4 Aseta puhdas suodatin takaisin suodattimen pidikkeeseen. Sovita suodattimen pidikkeen kaksi kielekettä pohjassa olevan pidikkeen taakse (1) ja napsauta suodattimen pidike paikalleen (2).

5 Laita pölypussipidike pölypusseineen takaisin laitteeseen.

HEPA 13 -suodatin

HEPA 13 -suodatin suodattaa poistoilmasta 99,95 % kaikista halkaisijaltaan vähintään 0,0003 mm:n hiukkasista. Näihin kuuluvat tavallisen huonepölyn lisäksi haitalliset pölypunkit ja pölypunkkipöly, jotka tunnetusti aiheuttavat hengitysteiden allergioita.

Huomautus: Takaa pölynimurin optimaalinen pölyn imukyky ja teho vaihtamalla HEPA-suodatin 2 vuoden välein oikeantyyppiseen Philips-suodattimeen (katso kohta Tarvikkeiden tilaaminen). Voit hävittää vanhan suodattimen normaalin talousjätteen mukana.

HEPA 13 -suodattimen vaihtaminen

1 Avaa suodattimen pidike.

2 Irrota pestävä HEPA 13 -suodatin.

3 Aseta suodatin takaisin laitteeseen.

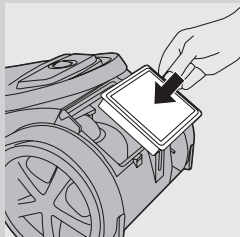
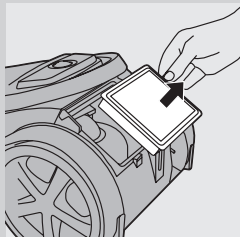
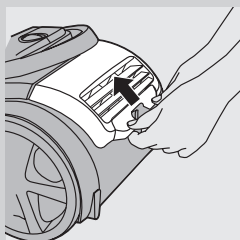



- 4** Sulje suodattimen pidike ja napsauta se paikalleen työntämällä alakulmista.

Huomautus: Saat optimaaliset tulokset vaihtamalla HEPA 13 -suodattimen 2 vuoden välein. Voit minimoida ympäristövaikutukset pesemällä HEPA 13 -suodattimen.

HEPA 13 -suodattimen peseminen (vain FC917x-sarja)

Pese HEPA 13 -suodatin seuraavien ohjeiden mukaan.

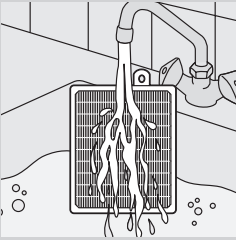

- 1** Huuhtelee HEPA 13 -suodatin kuumalla, hitaasti valuvalla vesijohtovedellä.

Älä koskaan puhdistaa suodatinta harjalla.

- 2** Ravista vesi huolellisesti suodattimen pinnasta. Anna suodattimen kuivua kokonaan, vähintään kaksi tuntia, ennen kuin asetat sen takaisin pölynimuriin.

Huomautus: Puhdistus ei palauta suodattimen alkuperäistä väriä, mutta se palauttaa suodatustehon.

Tarvikkeiden tilaaminen

Jos pölypussien, suodattimien tai tarvikkeiden hankkimisessa on ongelmia, kysy neuvoa Philipsin kuluttajapalvelusta.

Pölypussien tilaaminen

- **Klassiset, hyvän suorituskyvyn** Philips s-bag® -pölypussit kestävät tukkeutumattoman materiaalin ansiosta 50 % pitempään kuin tavalliset pölypussit. Tuotenumero FC8021.
- **Allergisille sopivat** Philips s-bag® anti-allergy -pölypussit vähentävät allergeeneille altistumista. Niiden HEPA 10 -suodatustaso takaa puhtaan ja terveellisen kotiympäristön. Tuotenumero FC8022.
- Philips s-bag® **Anti-Odour** -pölypusseissa on hajua imevä kerros. Tämä kerros imee ja neutraloi epämiellyttävät hajut. Tuotenumero FC8023.

Suodattimien tilaaminen

- Super Clean Air HEPA 13 -suodattimien tuotenumero on FC8038.

Ympäristöasiaa



- Kaukosäätimen paristot sisältävät aineita, jotka saattavat olla ympäristölle haitallisia. Älä hävitä paristoja talousjätteen mukana, vaan toimita ne valtuutettuun kierrätyspisteeseen. Poista kaukosäätimen (vain tietyt mallit) paristot aina ennen laitteen toimittamista valtuutettuun keräyspisteeseen.



- Älä hävitä vanhoja laitteita tavallisen talousjätteen mukana, vaan toimita ne valtuutettuun kierrätyspisteeseen. Näin autat vähentämään ympäristölle aiheutuvia haittavaikutuksia.

Takuu ja huolto

Jos haluat lisätietoja tai laitteessa ilmenee ongelmia, tutustu Philipsin verkkosivustoon osoitteessa www.philips.com tai kysy neuvoa Philipsin kuluttajapalvelukeskuksesta (puhelinnumero on kansainvälisessä takuulehtisessä). Jos maassasi ei ole kuluttajapalvelukeskusta, ota yhteyttä Philipsin jälleenmyyjään.

Vianmääritys

Tässä luvussa kuvataan tavallisimmat laitteen käyttöön liittyvät ongelmat. Ellet onnistu ratkaisemaan ongelmaa alla olevien ohjeiden avulla, ota yhteys Philipsin maakohtaiseen asiakaspalveluun.

1 Imuteho ei riitä.

- A Pölypussi saattaa olla täynnä.
- Tyhjennä uudelleenkäytettävä pölypussi (vain tietyt mallit), tai vaihda uusi paperinen pölypussi.
- B Suodattimet saattavat olla likaiset.
- Puhdista tai vaihda suodattimet.
- C Imutehon asetus saattaa olla liian alhainen.
- Aseta tehokkaampi imutehon asetus.
- D Suuttimessa, putkessa tai letkussa saattaa olla tukos.
- Poista tukos irrottamalla tukkeutunut osa ja liittämällä se (niin tiukasti kuin mahdollista) toisin päin laitteeseen. Käynnistä pölynimuri, jotta vastakkainen ilmavirta irrottaisi tukoksen.

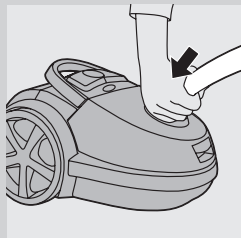

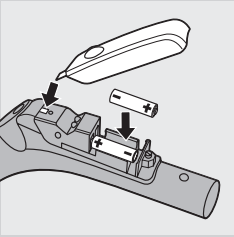

2 Infrapunakauko-ohjain (vain tietyissä malleissa) ei toimi.

- A Ehkä paristojen kosketus on huono tai niitä ei ole asetettu oikein.
- Irrota paristolokeron kansi ja aseta paristot takaisin paikalleen. Varmista, että plus- ja miinusnavat ovat oikeaan suuntaan.
- B Paristojen virta voi olla lopussa.
- Vaihda paristot.

3 Saan joskus pölynimuria käyttäessäni sähköiskuja.

- A Pölynimuri saa imuroinnin aikana aikaan staattista sähköä. Mitä vähäisempi huoneen ilmankosteus on, sitä enemmän staattista sähköä laite muodostaa.
- Voit vähentää sähköisyyttä purkamalla laitteen varausta koskettamalla putkella usein muita huoneessa olevia metalliesineitä (esimerkiksi pöydän tai tuolin jalkoja, lämpöpatteria tms.).
 - Voit vähentää sähköisyyttä kohottamalla huoneen ilmankosteutta pitämällä huoneessa vesiastian. Voit esimerkiksi ripustaa vedellä täytettyjä astioita lämpöpattereihin tai asettaa niitä lämpöpatterien päälle tai viereen.

Introduction

Félicitations pour votre achat et bienvenue dans l'univers Philips ! Pour profiter pleinement de l'assistance Philips, enregistrez votre produit sur le site à l'adresse suivante : www.philips.com/welcome.

Description générale (fig. 1)

- 1 Bouton d'enroulement du cordon
- 2 Bouton de puissance d'aspiration (en cas de télécommande : récepteur infrarouge)
- 3 Bouton marche/arrêt
- 4 Voyant de sac plein
- 5 Orifice de raccordement du flexible
- 6 Tuyau avec connecteur rotatif
- 7 Languette de déverrouillage du couvercle
- 8 Porte-filtre équipé d'un filtre de protection du moteur
- 9 Sac réutilisable (certains pays uniquement)
- 10 Brosse amovible
- 11 Support du sac
- 12 Sac synthétique jetable
- 13 Roue arrière
- 14 Petite brosse
- 15 Petite brosse
- 16 Suceur plat
- 17 Bouton d'assemblage
- 18 Tuyau avec poignée (certains modèles uniquement : avec télécommande)
- 19 Porte-accessoires
- 20 Brosse pour sols durs (certains modèles uniquement)
- 21 Brosse combinée (certains modèles uniquement)
- 22 Sélecteur pour moquettes/sols durs
- 23 Brosse TriActive (certains modèles uniquement)
- 24 Sélecteur pour moquettes/sols durs
- 25 Insert de rangement
- 26 Brossettes latérales
- 27 Tube télescopique (certains modèles uniquement)
- 28 Tube télescopique (certains modèles uniquement)
- 29 Poignée supérieure à charnières
- 30 Grille du filtre (ouverte)
- 31 Insert pour rangement du tube
- 32 Cordon d'alimentation
- 33 Filtre HEPA 13 Ultra Clean Air
- 34 Poignée avant
- 35 Roulette pivotante
- 36 Insert pour rangement du tube
- 37 Plaque signalétique

Important

Lisez attentivement ce mode d'emploi avant d'utiliser l'appareil et conservez-le pour un usage ultérieur.

Danger

- N'aspirez jamais d'eau, de liquides, de substances inflammables, ni de cendres encore chaudes.

Avertissement

- Avant de brancher l'appareil, vérifiez que la tension indiquée sur l'appareil correspond à la tension supportée par le secteur local.
- N'utilisez jamais l'appareil si la fiche, le cordon d'alimentation ou l'appareil lui-même est endommagé.
- Si le cordon d'alimentation est endommagé, il doit être remplacé par Philips, par un Centre Service Agréé Philips ou par un technicien qualifié afin d'éviter tout accident.
- Cet appareil n'est pas destiné à être utilisé par des personnes (notamment des enfants) dont les capacités physiques, sensorielles ou intellectuelles sont réduites, ou par des personnes manquant d'expérience ou de connaissances, à moins que celles-ci ne soient sous surveillance ou qu'elles n'aient reçu des instructions quant à l'utilisation de l'appareil par une personne responsable de leur sécurité.
- Veillez à ce que les enfants ne puissent pas jouer avec l'appareil.
- Ne dirigez pas le flexible, le tube ou tout autre accessoire vers les yeux ou les oreilles et ne les placez pas dans votre bouche lorsqu'ils sont raccordés à l'aspirateur et que celui-ci est sous tension.

Attention

- Lorsque vous aspirez des cendres, du sable fin, de la chaux, de la poussière de ciment ou d'autres substances similaires, les pores du sac se bouchent et le voyant de sac plein s'allume pour indiquer que le sac est plein. Remplacez le sac jetable ou videz le sac réutilisable même s'ils ne sont pas encore pleins (voir le chapitre « Remplacement/vidage du sac »).
- N'utilisez jamais l'appareil sans le filtre de protection du moteur. Vous risqueriez d'endommager le moteur et de réduire la durée de vie de l'appareil.
- Utilisez uniquement les sacs synthétiques Philips S-bag™ ou le sac réutilisable fourni (dans certains pays uniquement).
- Le panneau translucide est fait de polycarbonate recyclable (>PC/ABS<).
- Lors de l'aspiration, notamment dans des pièces où l'air est peu humide, l'aspirateur produit de l'électricité statique. Lorsque vous touchez le tube ou d'autres parties en acier de l'aspirateur, vous pouvez par conséquent ressentir de légères décharges électriques sans danger pour votre santé et l'appareil. Pour réduire ce désagrément, nous vous conseillons :

- 1 de décharger l'appareil en plaçant fréquemment le tube contre d'autres objets métalliques de la pièce (par exemple, des pieds de table ou de chaise, un radiateur, etc.) ;



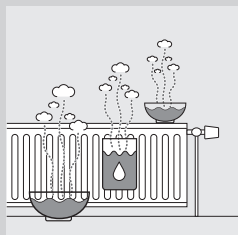

- d'augmenter le niveau d'humidité de l'air dans la pièce en y plaçant de l'eau, par exemple dans un humidificateur suspendu à vos radiateurs ou dans des bols posés dessus ou à proximité.

Champs électromagnétiques (CEM)

Cet appareil Philips est conforme à toutes les normes relatives aux champs électromagnétiques (CEM). Il répond aux règles de sécurité établies sur la base des connaissances scientifiques actuelles s'il est manipulé correctement et conformément aux instructions de ce mode d'emploi.

Avant l'utilisation

Flexible

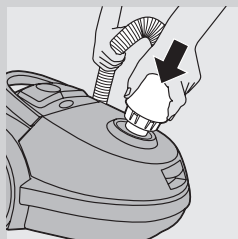

- Pour raccorder le flexible, insérez-le fermement dans l'appareil (clic).

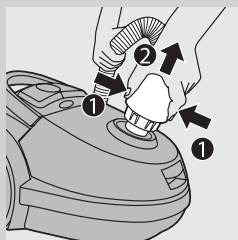

- Pour détacher le tuyau, appuyez sur les boutons et retirez le tuyau de l'appareil.

Tube télescopique (certains modèles uniquement)

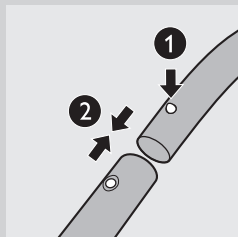

- Pour fixer le tube à la poignée, appuyez sur le bouton de verrouillage de la poignée (1) et insérez la poignée dans le tube. Enclenchez le bouton de verrouillage dans l'orifice du tube (clic) (2).
 - Pour détacher le tube de la poignée, appuyez sur le bouton de verrouillage et séparez les deux parties.

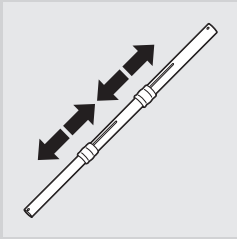

- 2** Réglez le tube à la longueur qui vous convient. Pour cela, poussez l'un des deux colliers vers le bas tout en tirant ou en poussant sur la partie du tube au-dessus du collier.

Tube télescopique (certains modèles uniquement)

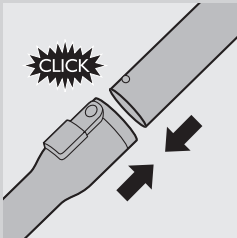

- 1** Pour fixer le tube à la poignée, insérez la poignée dans le tube. Enclenchez le bouton de verrouillage dans l'orifice du tube (clic).

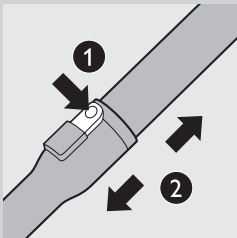

- Pour détacher le tube de la poignée, appuyez sur le bouton de déverrouillage facile à actionner (1) et séparez les deux parties (2).

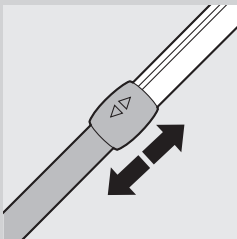

- 2** Réglez le tube à la longueur qui vous convient.

Brosses et accessoires



- 1 Pour fixer une brosse ou un accessoire sur le tube, appuyez sur le bouton de verrouillage (1) du tube et insérez le tube dans la brosse ou l'accessoire (2). Enclenchez le bouton de verrouillage dans l'ouverture de la brosse ou de l'accessoire (vous devez entendre un clic).

Remarque : Vous pouvez également fixer les brosses ou les accessoires directement sur la poignée en procédant de la même manière.

- 2 Pour détacher la brosse ou l'accessoire du tube, appuyez sur le bouton de verrouillage et séparez l'embout du tube.

Brosse TriActive (certains modèles uniquement)

La brosse TriActive est multifonctionnelle ; elle s'adapte aussi bien aux moquettes qu'aux sols durs.

- Les brossettes latérales permettent de ramasser plus de poussière et de saleté de part et d'autre de la brosse, pour un meilleur résultat le long des meubles ou d'autres obstacles.
- L'ouverture à l'avant de l'embout permet d'aspirer les particules de plus grande taille.

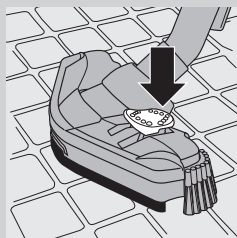
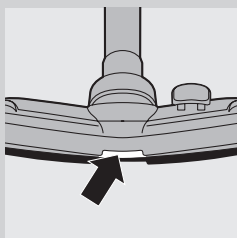
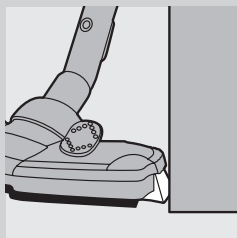

- 1 Pour nettoyer les sols durs, actionnez du pied le sélecteur situé sur la brosse.
 - La brossette pour sols durs sort ainsi de son logement. La roue se soulève également afin d'éviter les rayures et d'augmenter la maniabilité de l'appareil.

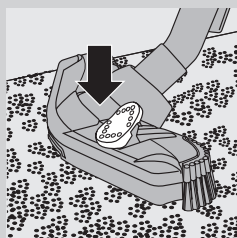

- 2 Pour nettoyer les moquettes, actionnez de nouveau le sélecteur.
 - La brossette rentre dans son logement et la roue descend automatiquement.

Brosse combinée (certains modèles uniquement)

La brosse combinée vous permet de passer l'aspirateur sur des sols durs ou moquettes.



- 1** Pour nettoyer les sols durs, actionnez du pied le sélecteur situé sur la brosse.
- ▮ La brosse pour sols durs sort de son logement.

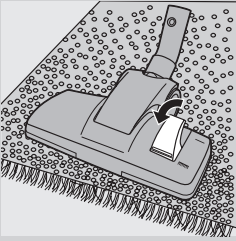

- 2** Pour nettoyer les moquettes, actionnez de nouveau le sélecteur.
- ▮ La brosse rentre dans son logement.



Brosse pour sols durs (certains modèles uniquement)

- La brosse pour sols durs est conçue pour un nettoyage en douceur des sols durs.

Accessoires

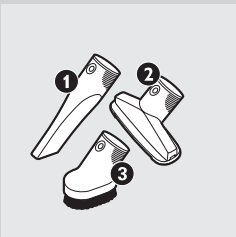

- 1** Vous pouvez fixer le suceur plat (1), le petit embout (2) ou la petite brosse (3) directement à la poignée ou au tube. Procédez de la même façon que pour le tube.
- Servez-vous du suceur plat pour nettoyer les recoins et les endroits difficiles d'accès.
- Utilisez le petit embout pour nettoyer de petites surfaces, telles que des sièges ou des canapés.
- Employez la petite brosse pour nettoyer des ordinateurs, des étagères, etc.

Porte-accessoires

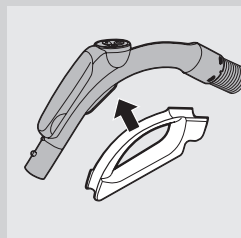

1 Fixez le porte-accessoires sur la poignée.

2 Fixez les deux accessoires sur le support.

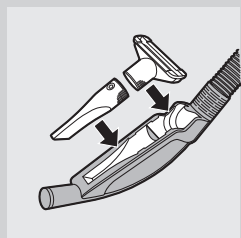

- Suceur plat et petit embout.

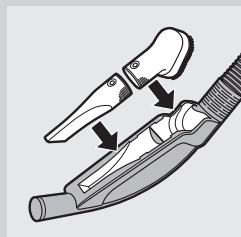

- Suceur plat et petit embout.

Remarque : La petite brosse se place dans le porte-accessoires comme indiqué sur l'image.

Télécommande infrarouge (certains modèles uniquement)

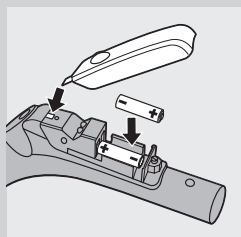

1 Retirez le couvercle du compartiment à piles.

2 Introduisez les piles dans le compartiment à piles.

Veillez à respecter la polarité des piles.

3 Remplacez le couvercle du compartiment à piles.

Utilisation de l'appareil

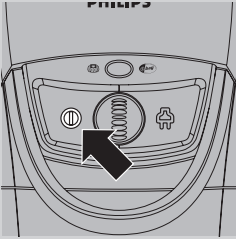

- 1 Sortez le cordon d'alimentation de l'appareil et branchez-le sur une prise secteur.
- 2 Appuyez sur le bouton marche/arrêt de l'appareil avec votre pied pour l'allumer.

Réglage de la puissance d'aspiration

Lorsque vous utilisez l'aspirateur, vous pouvez régler la puissance d'aspiration.

- La puissance d'aspiration maximale permet de nettoyer des moquettes ou des sols durs très sales.
- La puissance d'aspiration minimale permet de nettoyer des rideaux, tapis de table, etc.

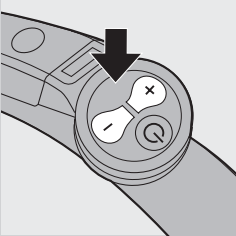

Télécommande infrarouge (certains modèles uniquement)

Avec la télécommande infrarouge, vous pouvez régler la puissance d'aspiration sur l'un des 5 niveaux proposés.

- Lorsque vous mettez l'appareil en marche, il démarre toujours à la puissance maximale.
- Pour réduire la puissance d'aspiration d'un niveau, appuyez sur le bouton -.

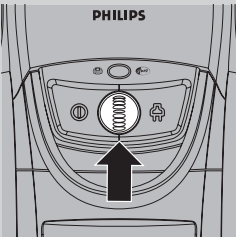

Pour augmenter la puissance d'aspiration d'un niveau, appuyez sur le bouton +.

Bouton de puissance d'aspiration (certains modèles uniquement).

- En cours d'utilisation, vous pouvez régler la puissance d'aspiration à l'aide du bouton situé sur l'appareil.

Pause en cours d'utilisation

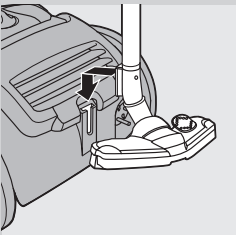

- 1 Si vous souhaitez interrompre momentanément votre tâche, insérez l'ergot de rangement de la brosse dans l'insert du tube pour ranger ce dernier dans une position pratique.

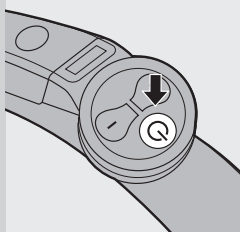

- 2 Si votre appareil est équipé d'une télécommande infrarouge (certains modèles uniquement), appuyez sur le bouton de veille pour arrêter temporairement l'aspirateur; par exemple le temps de déplacer un meuble.
- 3 Pour reprendre l'aspiration, appuyez de nouveau sur le bouton de veille. L'appareil recommence alors à fonctionner avec le dernier niveau de puissance d'aspiration sélectionné.

Rangement

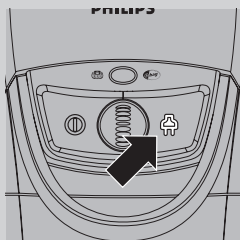

- 1 Faites glisser les parties du tube pour replier ce dernier jusqu'à sa taille minimale.
- 2 Mettez l'appareil hors tension et débranchez-le du secteur.
- 3 Enroulez le cordon d'alimentation en appuyant sur le bouton d'enroulement.

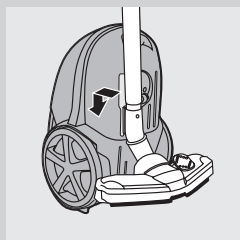

- 4 Pour ranger l'appareil en position verticale, insérez l'ergot de rangement dans la rainure prévue à cet effet.

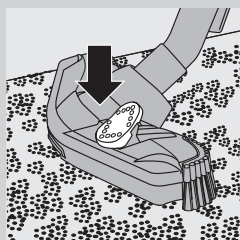

- 5 Veillez à toujours rentrer la brosette de la brosse TriActive lorsque vous rangez l'appareil pour éviter que les brosses latérales se tordent.

Remplacement/vidage du sac

Débranchez toujours l'appareil avant de remplacer le sac jetable ou de vider le sac réutilisable.

Remarque : Dans certains cas, le voyant de sac plein peut indiquer que le sac est plein, même si ce n'est pas le cas. Cela peut se produire lorsque les pores du sac sont obstrués (par ex. lorsque vous aspirez des cendres, du sable fin, de la chaux, de la poussière de ciment ou des substances similaires) ou lorsque quelque chose bloque la brosse, le tube et/ou le flexible. Si les pores du sac sont obstrués, vous devez remplacer le sac, même s'il n'est pas tout à fait plein. Si le sac n'est pas obstrué ni plein, cela signifie qu'il y a quelque chose de bloqué dans la brosse, le tube et/ou le flexible. Dans ce cas, ne remplacez pas le sac mais retirez ce qui bloque l'accessoire.

Remplacement du sac jetable

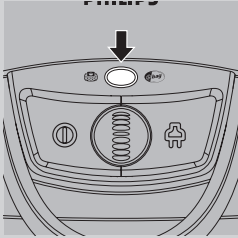

- Remplacez le sac dès que le voyant de sac plein a changé de couleur, et ce, même si la brosse n'est pas placée sur le sol.

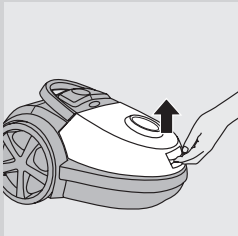

- 1** Tirez sur le couvercle pour l'ouvrir.

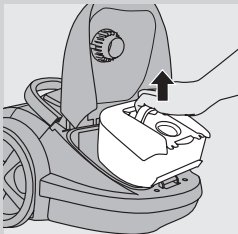

- 2** Enlevez le support du sac de l'appareil.

Veillez à tenir le support et le sac en position horizontale lorsque vous l'enlevez de l'appareil.

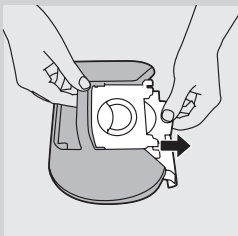

- 3** Tirez sur la partie en carton du sac pour le retirer du support.
 ▶ Le sac se ferme automatiquement.

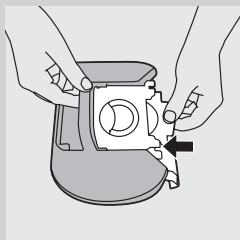

4 Faites glisser le plus loin possible la partie en carton du nouveau sac dans les rainures du support du sac.

5 Remplacez le support du sac dans l'aspirateur.

Remarque : Vous ne pourrez pas fermer le couvercle sans avoir installé un sac dans l'appareil.

Vidage du sac réutilisable (certains pays uniquement)

Dans certains pays, l'aspirateur est également livré avec un sac réutilisable qui peut être utilisé et vidé à plusieurs reprises. Vous pouvez réutiliser ce sac au lieu d'utiliser des sacs jetables.

1 Ôtez le sac réutilisable et le support de l'appareil conformément aux instructions du chapitre ci-dessus « Remplacement du sac jetable ».

2 Faites coulisser le clip de fermeture du sac sur le côté.

3 Secouez le sac au-dessus d'une poubelle.

4 Pour fermer le sac, faites coulisser le clip de fermeture jusqu'à ce qu'il atteigne le bord inférieur du sac.

5 Remplacez le sac réutilisable sur son support dans l'appareil conformément aux instructions du chapitre ci-dessus « Remplacement du sac jetable ».

Entretien

Débranchez toujours l'appareil avant de nettoyer ou de remplacer les filtres.

Remarque : Essayez l'appareil à l'aide d'un chiffon humide uniquement.

Filtere permanent de protection du moteur

Afin de garantir des performances optimales, nettoyez le filtre permanent de protection du moteur à chaque fois que vous remplacez ou que vous videz le sac.

1 Retirez le support avec le sac.

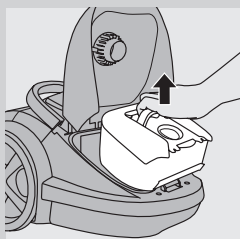

2 Appuyez sur la languette de déverrouillage du porte-filtre (1) et retirez le porte-filtre de protection de l'appareil (2). Retirez le filtre de protection du moteur du porte-filtre.

3 Secouez le filtre au-dessus d'une poubelle et nettoyez-le.

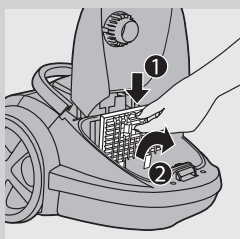



- 4 Remplacez le filtre propre dans le porte-filtre. Insérez correctement les deux languettes du porte-filtre dans les fentes prévues à cet effet (1). Ensuite, remettez le porte-filtre en place (clic) (2).
- 5 Placez le support avec le sac dans l'appareil.

Filtre HEPA 13

Le filtre HEPA 13 permet de supprimer 99,95 % des particules de plus de 0,0003 mm, c'est-à-dire non seulement la poussière domestique normale, mais également les parasites microscopiques tels que les acariens, ainsi que leurs excréments, causes connues d'allergies respiratoires.

Remarque : Pour garantir les performances et les qualités d'aspiration de l'aspirateur, remplacez toujours le filtre HEPA tous les deux ans par un filtre Philips approprié (voir le chapitre « Commande d'accessoires »). Vous pouvez jeter l'ancien filtre avec les ordures ménagères.

Remplacement du filtre HEPA 13

- 1 Ouvrez la grille du filtre.
- 2 Retirez le filtre HEPA 13 lavable.
- 3 Remettez le filtre dans l'appareil.

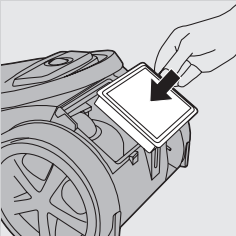
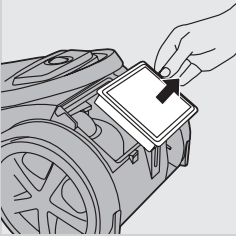
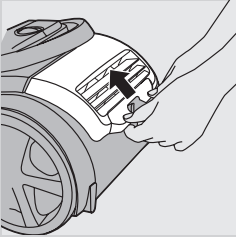



- 4** Fermez la grille du filtre, puis poussez sur les coins inférieurs jusqu'à ce qu'ils s'enclenchent.

Remarque : Pour de meilleurs résultats, remplacez le filtre HEPA 13 tous les deux ans. Si vous souhaitez limiter son impact sur l'environnement, vous pouvez laver le filtre HEPA 13.

Lavage du filtre HEPA 13 (série FC917x uniquement)

Pour laver le filtre HEPA 13, suivez les instructions ci-dessous.

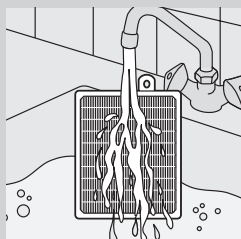

- 1** Rincez le filtre HEPA 13 sous l'eau chaude.

N'utilisez jamais de brosse pour nettoyer le filtre.

- 2** Secouez le filtre pour en retirer l'excès d'eau. Laissez-le sécher complètement (pendant au moins 2 heures) avant de le replacer dans l'aspirateur.

Remarque : Le nettoyage ne permet pas au filtre de retrouver sa couleur d'origine. En revanche, il lui permet de retrouver ses qualités de filtration.

Commande d'accessoires

Si vous rencontrez des problèmes pour vous procurer des sacs, des filtres ou d'autres accessoires, contactez le Service Consommateurs Philips de votre pays ou consultez le dépliant de garantie internationale.

Commande de sacs

- Les sacs Philips S-bag® **Classic longues performances** durent 2 fois plus longtemps que les sacs standard, et ce grâce à leur matière spéciale antiblocage. Ils sont disponibles sous la référence FC8021.
- Les sacs S-bag® Philips **antiallergiques** réduisent l'exposition aux allergènes. Le niveau de filtration des filtres HEPA 10 vous permet de conserver une maison propre et saine. Ils sont disponibles sous la référence FC8022.
- Les sacs S-bag® Philips **anti-odeur** disposent d'un revêtement absorbant les odeurs. Ce revêtement absorbe et neutralise les odeurs désagréables causées par la décomposition des poils d'animaux ou des restes de nourriture. Ils sont disponibles sous la référence FC8023.

Commande de filtres

- Les filtres lavables HEPA 13 sont disponibles sous la référence FC8038.

Environnement



- Les piles non rechargeables de la télécommande contiennent des substances qui peuvent nuire à l'environnement. Ne jetez pas les piles usées avec les ordures ménagères, mais déposez-les à un endroit assigné à cet effet. Retirez toujours les piles de la télécommande (certains modèles uniquement) avant de mettre l'appareil au rebut et de le déposer à un endroit assigné à cet effet.



- Lorsqu'il ne fonctionnera plus, ne jetez pas l'appareil avec les ordures ménagères, mais déposez-le à un endroit assigné à cet effet, où il pourra être recyclé. Vous contribuerez ainsi à la protection de l'environnement.

Garantie et service

Si vous souhaitez obtenir des informations supplémentaires ou faire réparer l'appareil, ou si vous rencontrez un problème, rendez-vous sur le site Web de Philips à l'adresse **www.philips.com** ou contactez le Service Consommateurs Philips de votre pays. Vous trouverez le numéro de téléphone correspondant sur le dépliant de garantie internationale. S'il n'existe pas de Service Consommateurs Philips dans votre pays, renseignez-vous auprès de votre revendeur Philips local.

Dépannage

Ce chapitre présente les problèmes les plus courants que vous pouvez rencontrer avec votre appareil. Si vous ne parvenez pas à résoudre le problème à l'aide des informations ci-dessous, contactez le Service Consommateurs Philips de votre pays.

1 La puissance d'aspiration est insuffisante.

- A Le sac est peut-être plein.
 - Videz le sac réutilisable (certains modèles uniquement) ou remplacez le sac en papier.
- B Les filtres sont peut-être sales.
 - Nettoyez ou remplacez les filtres.
- C La puissance d'aspiration est peut-être réglée sur un niveau trop bas.
 - Réglez la puissance d'aspiration sur un niveau plus élevé.
- D La brosse, le tube ou le flexible sont peut-être bouchés.
 - Le cas échéant, détachez l'élément bouché et raccordez-le (tant que possible) dans le sens inverse. Allumez l'aspirateur pour forcer l'air à traverser l'élément bouché dans l'autre sens.

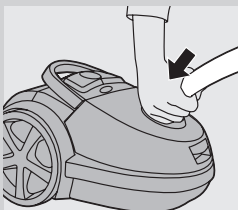

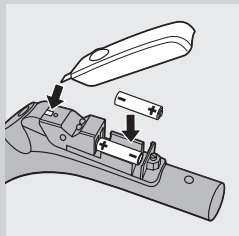

2 La télécommande infrarouge (certains modèles uniquement) ne fonctionne pas.

- A Les piles ne sont peut-être pas bien en contact ou n'ont pas été insérées correctement.
- Retirez le couvercle du compartiment à piles et remettez les piles correctement en place. Veillez à respecter la polarité des piles.
- B Les piles sont peut-être épuisées.
- Remplacez les piles.

3 Lorsque je passe l'aspirateur, je ressens parfois des décharges électriques.

- A Votre aspirateur produit de l'électricité statique. Moins l'air est humide dans une pièce, plus l'appareil produit de l'électricité statique.
- Pour réduire ce désagrément, nous vous conseillons de décharger l'appareil en plaçant fréquemment le tube contre des objets métalliques de la pièce (par exemple, des pieds de table ou de chaise, un radiateur, etc.).
 - Vous pouvez également augmenter le niveau d'humidité de l'air dans la pièce en y plaçant de l'eau, par exemple dans un humidificateur suspendu à vos radiateurs ou des bols posés dessus ou à proximité.

Introduzione

Congratulazioni per l'acquisto e benvenuti in Philips! Per trarre il massimo vantaggio dall'assistenza Philips, registrate il vostro prodotto su www.philips.com/welcome.

Descrizione generale (fig. 1)

- 1** Pulsante di riavvolgimento del cavo
- 2** Manopola per la potenza di aspirazione (se dotato di pannello di comando: ricevitore a infrarossi)
- 3** Pulsante on/off
- 4** Indicatore del livello di riempimento del sacchetto
- 5** Apertura di attacco del tubo flessibile
- 6** Tubo flessibile con connettore girevole
- 7** Linguetta di sgancio del coperchio antipolvere
- 8** Portafiltro con filtro per la protezione del motore
- 9** Sacchetto per la polvere riutilizzabile (solo per alcuni paesi)
- 10** Linguetta rimovibile
- 11** Supporto del sacchetto per la polvere
- 12** Sacchetto per la polvere sintetico usa e getta
- 13** Ruota posteriore
- 14** Bocchetta piccola
- 15** Spazzolina
- 16** Bocchetta a lancia
- 17** Pulsante di aggancio
- 18** Tubo flessibile con impugnatura (solo per determinati modelli: dotati di pannello di comando)
- 19** Supporto accessori
- 20** Spazzola Parquet (solo alcuni modelli)
- 21** Spazzola Combi (solo alcuni modelli)
- 22** Interruttore a leva per le impostazioni tappeto o parquet
- 23** Spazzola TriActive (solo alcuni modelli)
- 24** Interruttore a leva per le impostazioni tappeto o parquet
- 25** Scanalatura per bloccare o riporre l'apparecchio
- 26** Spazzola angolare
- 27** Tubo triscopico (solo modelli specifici)
- 28** Tubo telescopico (solo alcuni modelli)
- 29** Impugnatura superiore con cardine
- 30** Griglia del filtro (aperta)
- 31** Alloggiamento fermo di blocco
- 32** Spina di rete
- 33** Filtro HEPA 13 Ultra Clean Air
- 34** Impugnatura anteriore
- 35** Ruota girevole
- 36** Alloggiamento conservazione
- 37** Targhetta modello

Importante

Prima di utilizzare l'apparecchio, leggete attentamente il presente manuale e conservatelo per eventuali riferimenti futuri.

Pericolo

- Non aspirare mai acqua o altre sostanze liquide. Non aspirare in nessun caso sostanze infiammabili e cenere se non completamente fredda.

Avviso

- Prima di collegare l'apparecchio, verificate che la tensione riportata sulla spina corrisponda alla tensione disponibile.
- Non utilizzate l'apparecchio se la spina, il cavo di alimentazione o l'apparecchio stesso sono danneggiati.
- Nel caso in cui il cavo di alimentazione fosse danneggiato, dovrà essere sostituito presso i centri autorizzati Philips, i rivenditori specializzati oppure da personale debitamente qualificato, per evitare situazioni pericolose.
- L'apparecchio non è destinato a persone (inclusi bambini) con capacità mentali, fisiche o sensoriali ridotte, fatti salvi i casi in cui tali persone abbiano ricevuto assistenza o formazione per l'uso dell'apparecchio da una persona responsabile della loro sicurezza.
- Adottate le dovute precauzioni per evitare che i bambini giochino con l'apparecchio.
- Non puntate il flessibile, il tubo o qualsiasi altro accessorio in direzione degli occhi o delle orecchie né introducetelo in bocca quando è collegato all'aspirapolvere e quest'ultimo è acceso.

Attenzione

- Quando utilizzate l'apparecchio per aspirare cenere, sabbia fine, calce, polvere di cemento e sostanze simili, è possibile che i fori del sacchetto di carta per la polvere si ostruiscano e che l'indicatore di livello segnali che il sacchetto di carta è pieno. Sostituite il sacchetto usa e getta o svuotate il sacchetto riutilizzabile, anche se non sono completamente pieni (vedere il capitolo "Sostituzione/svuotamento del sacchetto").
- Utilizzate l'apparecchio sempre in combinazione con il filtro di protezione del motore onde evitare di danneggiare il motore e compromettere il funzionamento dell'aspirapolvere.
- Utilizzate esclusivamente sacchetti Philips s-bag™ sintetici o il sacchetto riutilizzabile fornito (solo per alcuni paesi).
- Il pannello traslucido del display è realizzato in policarbonato riciclabile (>PC/ABS<).
- Durante la pulizia, specialmente in stanze con una bassa umidità dell'aria, l'aspirapolvere genera elettricità statica. Di conseguenza, quando toccate il tubo o altre parti in acciaio dell'apparecchio, è possibile avvertire delle scariche elettriche. Queste ultime non sono dannose né per l'uomo, né per l'apparecchio. Per ovviare a questo inconveniente, vi consigliamo di:
 - 1 scaricare a terra l'apparecchio appoggiando spesso il tubo su altri oggetti di metallo presenti nella stanza (ad esempio sulle gambe di un tavolo o di una sedia oppure contro un radiatore, ecc...);



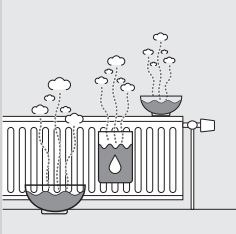

- 2 aumentare il livello di umidità dell'aria nella stanza utilizzando dell'acqua. Potete, ad esempio, appendere contenitori o recipienti pieni d'acqua sui radiatori oppure nelle loro vicinanze.

Campi elettromagnetici (EMF)

Questo apparecchio Philips è conforme a tutti gli standard relativi ai campi elettromagnetici (EMF). Se utilizzato in modo appropriato seguendo le istruzioni contenute nel presente manuale d'uso, l'apparecchio consente un utilizzo sicuro come confermato dai risultati scientifici attualmente disponibili.

Predisposizione dell'apparecchio

Tubo flessibile

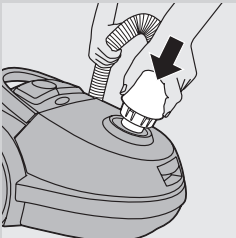

- 1 Per collegare il tubo flessibile, inseritelo nell'apparecchio fino a farlo scattare in posizione.

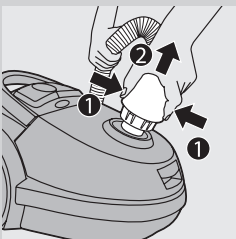

- 2 Per disinserirlo premete i pulsanti e tirate il tubo flessibile.

Tubo triscopico (solo modelli specifici)

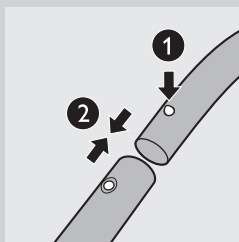

- 1** Per inserire il tubo nell'impugnatura, premete il pulsante di blocco a molla posto sull'impugnatura (1) e inserite quest'ultima nel tubo. Fate scattare in posizione il pulsante a molla nell'apertura del tubo (2).
- Per scollegare il tubo dall'impugnatura, premete il pulsante di blocco a molla ed estraete l'impugnatura dal tubo.

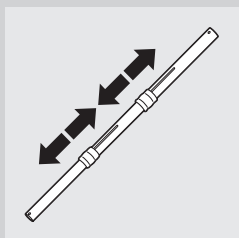

- 2** Regolate il tubo secondo la lunghezza che ritenete più adatta per la pulizia. Premete uno dei due collari verso il basso e tirate parte del tubo al di sopra del collare verso l'alto o spingetelo verso il basso.

Tubo telescopico (solo alcuni modelli)

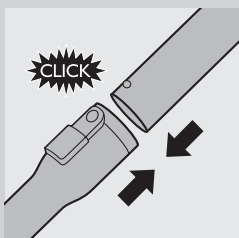

- 1** Per collegare il tubo all'impugnatura, inserite quest'ultima nel tubo stesso, quindi fate scattare in posizione il pulsante di blocco a molla nell'apertura del tubo.

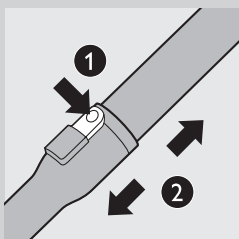

- Per scollegare il tubo dall'impugnatura, premete il pulsante di sgancio semplice (1) ed estraete l'impugnatura dal tubo (2).

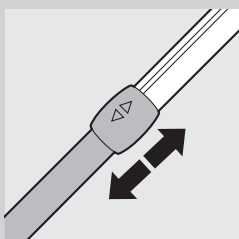

- 2** Regolate il tubo secondo la lunghezza che ritenete ottimale per la pulizia.

Bocchette e accessori



- 1 Per collegare una bocchetta o un accessorio al tubo, premete il pulsante di blocco a molla (1) posto sul tubo e inserite quest'ultimo nella bocchetta o nell'accessorio (2). Inserite il pulsante di blocco a molla nell'apertura della bocchetta o dell'accessorio finché non scatta in posizione.

Nota Seguendo la medesima procedura, potete anche collegare le bocchette o gli accessori direttamente all'impugnatura.

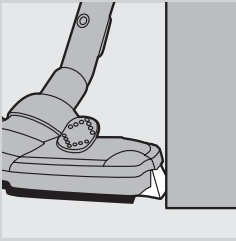

- 2 Per scollegare una bocchetta o un accessorio dal tubo, premete il pulsante di blocco a molla ed estraete la bocchetta dal tubo.

Spazzola TriActive (solo alcuni modelli)

La spazzola TriActive è una spazzola multifunzionale indicata per moquette e pavimenti duri.

- Le setole laterali catturano una maggiore quantità di polvere e sporco ai lati della spazzola e consentono una pulizia accurata intorno ai mobili e negli angoli difficili da raggiungere.
- L'apertura della bocchetta consente di aspirare particelle di dimensioni maggiori.

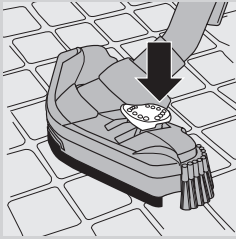
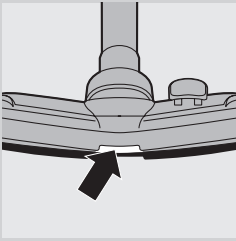

- 1 Per la pulizia di pavimenti duri, spingete con il piede l'interruttore a leva posto in cima alla bocchetta:
 - ▶ verranno estratte le apposite setole dall'alloggiamento. Contemporaneamente, la ruota verrà alzata per evitare di graffiare la superficie sottostante e per migliorare la manovrabilità dell'apparecchio.

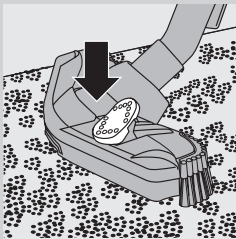

- 2 Per la pulizia dei tappeti, premete nuovamente l'interruttore a leva:
 - ▶ le setole rientreranno nell'alloggiamento e la ruota verrà abbassata automaticamente.

Spazzola Combi (solo alcuni modelli)

La Spazzola Combi può essere utilizzata sia per i tappeti che per i pavimenti difficili.

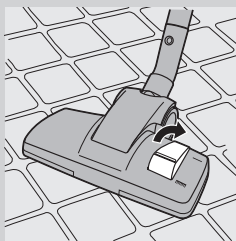

- 1** Per la pulizia di pavimenti difficili, spingete con il piede l'interruttore a leva posto in cima alla spazzola:
 - ▮ verranno estratte le apposite setole dall'alloggiamento.

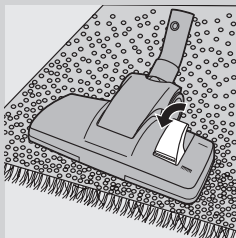

- 2** Per la pulizia dei tappeti, premete nuovamente l'interruttore a leva:
 - ▮ le setole rientreranno nell'alloggiamento.



Spazzola Parquet (solo alcuni modelli)

- Questa spazzola è stata ideata per pulire delicatamente i pavimenti difficili.

Accessori



- 1** Collegate la bocchetta a lancia (1), la bocchetta piccola (2) o la spazzolina (3) direttamente al manico del flessibile o del tubo. Eseguite le stesse operazioni utilizzate per il montaggio del tubo.
 - Utilizzate la bocchetta a lancia per pulire gli angoli e i punti difficili da raggiungere.
 - Utilizzate la bocchetta piccola per pulire aree di piccole dimensioni, come poltrone e divani.
 - Utilizzate la spazzolina per pulire computer, librerie, scaffali, ecc...

Supporto accessori

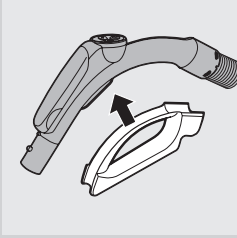

- 1** Fissate il supporto accessori all'impugnatura.
- 2** agganciate i due seguenti accessori al supporto:

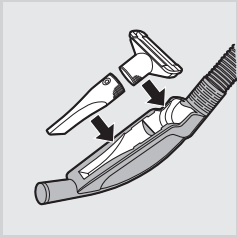

- Bocchetta a lancia e bocchetta piccola.

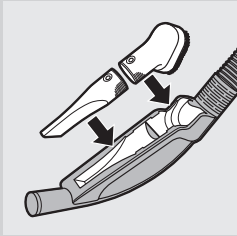

- Bocchetta a lancia e bocchetta piccola.

Nota La bocchetta piccola va riposta nel supporto accessori come illustrato in figura.

Pannello di comando a infrarossi (solo alcuni modelli)

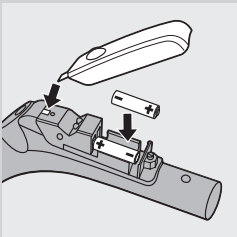

- 1** Rimuovere il coperchio del vano batterie.
- 2** Inserite le batterie nell'apposito scomparto. assicuratevi che la direzione dei poli -/+ sia corretta.
- 3** Reinsерite il coperchio del vano batterie

Modalità d'uso dell'apparecchio

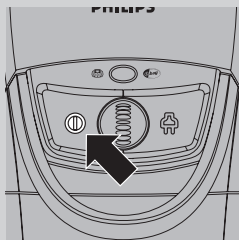

- 1 Estraete il cavo di alimentazione dall'apparecchio e inserite la spina nella presa di corrente.
- 2 Per accendere l'apparecchio, premete con il piede il pulsante on/off sulla parte superiore dell'apparecchio.

Regolazione della forza aspirante

Durante il funzionamento potete regolare la potenza di aspirazione.

- Selezionate la potenza di aspirazione massima per pavimenti o moquette molto sporchi.
- Selezionate la potenza di aspirazione minima per tende, tappeti, ecc.

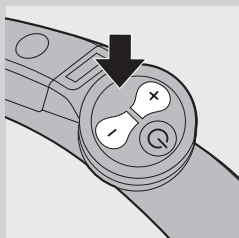

Pannello di comando a infrarossi (solo alcuni modelli)

Con il pannello di comando a infrarossi, potete impostare la potenza di aspirazione su una delle 5 diverse impostazioni di aspirazione.

- Quando accendete l'apparecchio, quest'ultimo funziona sempre alla massima potenza di aspirazione.
- Per ridurre la potenza di aspirazione con un'unica operazione, premete il pulsante -.

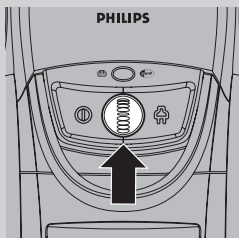

Per aumentare la potenza di aspirazione con un'unica operazione, premete il pulsante +.

Manopola della potenza di aspirazione (solo modelli specifici)

- Durante il funzionamento, potrete regolare la potenza di aspirazione usando la manopola posta sulla parte superiore dell'apparecchio.

Pausa durante l'utilizzo

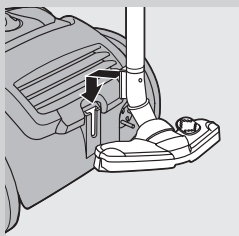

- 1 Se desiderate fare una pausa, inserite la scanalatura della bocchetta nell'alloggiamento di sospensione per riporre il tubo nel modo più conveniente.

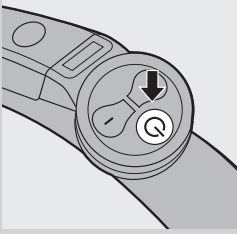

- 2** Se l'apparecchio è dotato di un pannello di comando a infrarossi (solo alcuni modelli), premete il pulsante di standby per spegnere temporaneamente l'aspirapolvere, ad esempio per spostare i mobili.
- 3** Per continuare la pulizia con l'aspirapolvere, premete nuovamente il pulsante standby. L'apparecchio continuerà a funzionare con la funzione impostata precedentemente.

Conservazione

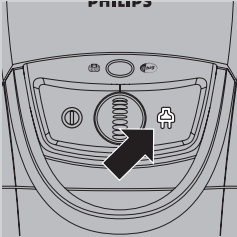

- 1** Fate scorrere le parti del tubo l'una nell'altra per ridurre al minimo la lunghezza del tubo.
- 2** Spegnete l'apparecchio dopo l'uso e rimuovete la spina dalla presa di corrente.
- 3** Premete il pulsante di riavvolgimento per avvolgere il cavo di alimentazione.

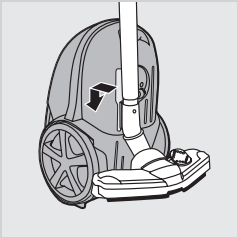

- 4** Per conservare l'apparecchio in posizione verticale, inserite la scanalatura della bocchetta nell'alloggiamento conservazione.

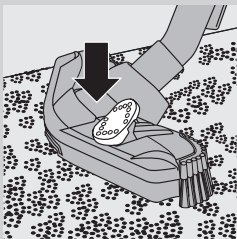

- 5** Quando riponete l'apparecchio mettete sempre la spazzola TriActive sull'impostazione per tappeti (nastro della spazzola ritratto all'interno della bocchetta) per evitare che le setole laterali si pieghino.

Sostituzione/svuotamento del sacchetto

Scollegate sempre l'apparecchio prima di sostituire il sacchetto usa e getta o svuotate il sacchetto riutilizzabile.

Nota In alcuni casi, l'indicatore del livello di riempimento del sacchetto può indicare che il sacchetto per la polvere è pieno, anche se non lo è. Questo può accadere se i fori del sacchetto sono ostruiti (ad es. nel caso in cui sia stata aspirata cenere, sabbia fine, calce, cemento in polvere e sostanze simili) o se qualcosa ostruisce la bocchetta, il tubo rigido e/o il tubo flessibile. Se i fori del sacchetto per la polvere sono ostruiti, sostituite il sacchetto anche se non è completamente pieno. Se il sacchetto non è né ostruito né pieno, qualcosa ostruisce la bocchetta, il tubo rigido e/o il tubo flessibile. In tal caso, non sostituite il sacchetto per la polvere, ma rimuovete la causa dell'ostruzione.

Sostituzione del sacchetto usa e getta

- Sostituite il sacchetto raccogli-polvere non appena l'indicatore di sacchetto pieno cambia colore, anche quando la bocchetta non è posizionata sul pavimento.

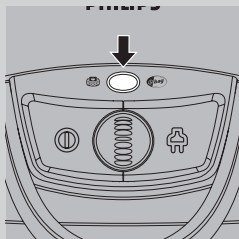

- 1 Spingete verso l'alto il coperchio per aprirlo.

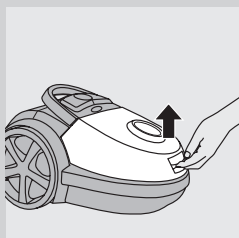

- 2 Estraiete il porta-sacchetto dall'apparecchio.

Assicuratevi di tenere il porta-sacchetto in posizione orizzontale quando lo estraete dall'apparecchio.

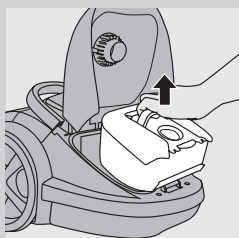

- 3 Tirare la linguetta di cartone per rimuovere il sacchetto pieno dal porta-sacchetto.
 - Il sacchetto si piega automaticamente.

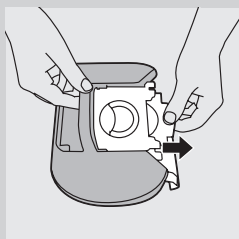

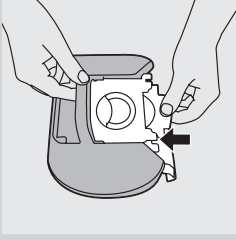

- 4** Infilate la linguetta di cartone del nuovo sacchetto raccogli-polvere nelle due scanalature del porta-sacchetto, spingendo bene in fondo.
- 5** Reinserite il porta-sacchetto nell'aspirapolvere.

Nota Se non avete inserito bene il sacchetto, non potrete chiudere il coperchio.

Svuotamento del sacchetto riutilizzabile (solo per alcuni paesi)

In alcuni paesi, questo aspirapolvere è anche dotato di un sacchetto riutilizzabile che può essere utilizzato e svuotato più volte. Il sacchetto riutilizzabile può essere utilizzato al posto di quello usa e getta.

- 1** Rimuovete i sacchetti riutilizzabili dall'apparecchio e dal supporto come descritto nella precedente sezione "Sostituzione del sacchetto usa e getta".
- 2** Fate scorrere il gancio al di fuori del sacchetto muovendolo lungo il lato.
- 3** Svuotate il contenuto del sacchetto nel bidone della spazzatura.
- 4** Chiudete il sacchetto facendo scorrere il gancio sul bordo inferiore del sacchetto.
- 5** Reinserite il sacchetto riutilizzabile nel supporto e all'interno dell'apparecchio come descritto nella precedente sezione "Sostituzione del sacchetto usa e getta".

Manutenzione

Staccate sempre la spina dalla presa di corrente prima di pulire o sostituire i filtri

Nota Pulite l'apparecchio esclusivamente con un panno umido.

Filtro protezione motore permanente

Per prestazioni ottimali, pulite il filtro di protezione motore permanente ogni volta che sostituite/svuotate il sacchetto per la polvere.

- 1** Togliete il porta-sacchetto con il sacchetto.

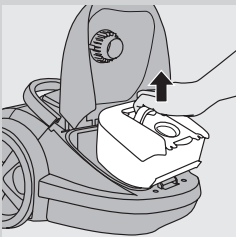

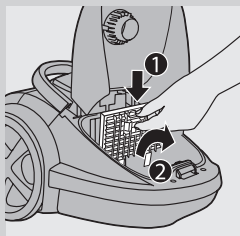

2 Premete la linguetta di sgancio del portafiltro (1) ed estraetelo (2). Togliete il filtro di protezione motore dal portafiltro.

3 Scuotete il filtro su un cestino della spazzatura per pulirlo.



4 Rimettete il filtro pulito nel portafiltro. Inserite le due linguette del portafiltro dietro la sporgenza posta in basso, controllando che sia inserito correttamente in alto (1) e fatelo scattare in posizione (2).

5 Rimettete a posto il porta-sacchetto e il sacchetto.

Filtro HEPA 13

Il filtro HEPA 13 è in grado di eliminare dall'aria in uscita il 99,95% delle particelle di dimensioni fino a 0,0003 mm. Queste comprendono non soltanto la comune polvere ma anche microscopici parassiti dannosi, tra cui acari ed escrementi, riconosciuti come causa di allergie dell'apparato respiratorio.

Nota Per garantire ritenzione della polvere e prestazioni di pulizia ottimali, sostituite sempre il filtro HEPA ogni 2 anni con un filtro originale Philips del tipo corretto (vedere il capitolo "Ordinazione degli accessori"). Potete smaltire il filtro usato con i normali rifiuti domestici.

Sostituzione del filtro HEPA 13

1 Aprite la griglia del filtro.

2 Estraete il filtro lavabile HEPA 13.

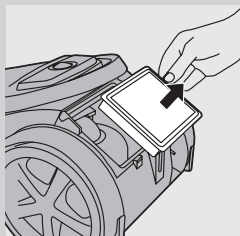
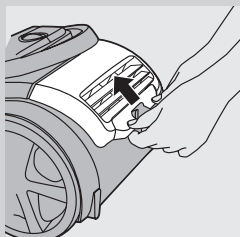

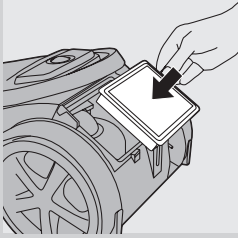

3 Rimettete a posto il filtro.

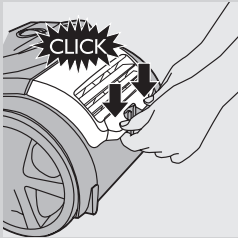

4 Chiudete la griglia del filtro e premete gli angoli inferiori fino a quando scattano in posizione corretta.

Nota Per risultati ottimali, sostituite il filtro HEPA 13 ogni 2 anni. Se desiderate minimizzare l'impatto sull'ambiente, potete anche lavare il filtro HEPA 13.

Pulizia del filtro HEPA 13 (solo per la serie FC917x)

Per lavare il filtro HEPA 13, seguite le istruzioni riportate di seguito.

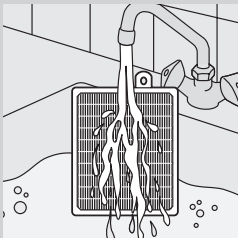

1 Risciacquate il filtro HEPA 13 sotto un getto lento di acqua calda.

Non pulite mai il filtro con una spazzola.

2 Scuotete l'acqua dalla superficie del filtro prestando attenzione. Lasciatelo asciugare completamente per almeno 2 ore prima di inserirlo nuovamente nell'aspirapolvere.

Nota La pulizia non ripristina il colore originale del filtro, ma ne ripristina la potenza.

Ordinazione degli accessori

Nel caso abbiate difficoltà a reperire i sacchetti, i filtri o gli altri accessori, vi consigliamo di contattare il Centro Assistenza Clienti Philips locale o di consultare l'opuscolo della garanzia internazionale.

Ordinazione dei sacchetti raccogli-polvere

- I sacchetti per la polvere Philips s-bag® **classici a prestazioni elevate** durano il 50% in più rispetto ai sacchetti standard grazie ai materiali anti-intasatura di cui sono fatti. Acquistabili con il codice FC8021.
- I sacchetti per la polvere Philips s-bag® **antiallergenici** riducono l'esposizione agli allergeni. Il livello di filtraggio HEPA 10 di cui sono dotati consente di avere una casa sana e pulita. Acquistabili con il codice FC8022.
- I sacchetti per la polvere Philips s-bag® **anti-odore** sono rivestiti di un materiale che assorbe gli odori. Questo rivestimento assorbe e neutralizza gli odori sgradevoli causati dalla decomposizione di peli di animali o dai residui di cibo. Acquistabili con il codice FC8023.

Ordinazione dei filtri

- I filtri HEPA 13 Ultra Clean Air lavabili riportano il numero di modello FC8038.

Tutela dell'ambiente



- Le batterie non ricaricabili del pannello di comando contengono sostanze potenzialmente nocive per l'ambiente. Non smaltite le batterie insieme ai comuni rifiuti domestici, ma consegnatele a un apposito centro di raccolta ufficiale. Rimuovete sempre le batterie dal pannello di comando (solo su modelli specifici) prima dello smaltimento e consegnate l'apparecchio a un centro di raccolta ufficiale.



- Per contribuire alla tutela dell'ambiente, non smaltite l'apparecchio insieme ai rifiuti domestici ma consegnatelo a un centro di raccolta ufficiale.

Garanzia e assistenza

Per assistenza o informazioni e in caso di problemi, visitate il sito Web Philips all'indirizzo **www.philips.com** oppure contattate il Centro Assistenza Clienti Philips del vostro paese. Per conoscere il numero di telefono consultate l'opuscolo della garanzia. Se nel vostro paese non esiste un Centro Assistenza Clienti, rivolgetevi al vostro rivenditore Philips.

Risoluzione dei guasti

In questo capitolo vengono riportati i problemi più ricorrenti legati all'uso dell'apparecchio. Se non riuscite a risolvere i problemi con le informazioni seguenti, vi preghiamo di contattare il Centro Assistenza Clienti Philips del vostro paese.

1 La potenza di aspirazione è insufficiente.

- A Il sacchetto per la polvere potrebbe essere pieno.
 - Svuotate il sacchetto riutilizzabile (solo alcuni modelli) o sostituite il sacchetto di carta.
- B I filtri potrebbero essere sporchi.
 - Pulite e sostituite i filtri.
- C La potenza di aspirazione potrebbe essere impostata su un livello basso.
 - Impostate la potenza di aspirazione su un livello più alto.
- D La bocchetta, il tubo o il tubo flessibile potrebbe essere bloccato.

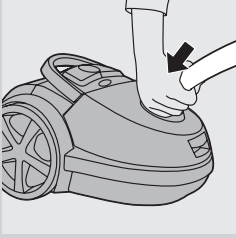

- Per rimuovere le eventuali ostruzioni, smontate l'accessorio bloccato e rimontatelo (per quanto possibile) al contrario. Accendete quindi l'aspirapolvere e fate passare un getto d'aria attraverso l'accessorio ostruito, procedendo nella direzione opposta.

2 Il pannello di comando a infrarossi (solo alcuni modelli) non funziona.

- A Le batterie non sono state posizionate o inserite correttamente.

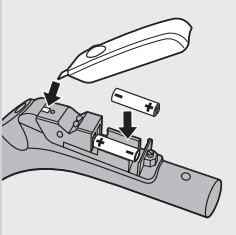

- Togliete il coperchio dallo scomparto delle batterie e rimettete a posto le batterie. Controllate che i poli - e + siano rivolti nella giusta direzione.

- B Le batterie potrebbero essere scariche.

- Sostituite le batterie.

3 Quando si utilizza l'aspirapolvere, a volte, è possibile avvertire delle scosse elettriche.

- A L'aspirapolvere genera elettricità statica. Più bassa è l'umidità dell'aria nella stanza, più alto è l'accumulo di elettricità statica.

- Per ovviare a questo inconveniente, vi consigliamo di scaricare a terra l'apparecchio appoggiando spesso il tubo su altri oggetti in metallo presenti nella stanza (ad esempio sulle gambe di un tavolo o di una sedia oppure contro un radiatore, ecc...).

- Per ovviare a questo inconveniente, vi consigliamo di aumentare il livello di umidità dell'aria nella stanza utilizzando dell'acqua. Potete, ad esempio, appendere contenitori o recipienti pieni d'acqua sui radiatori oppure nelle loro vicinanze.

Inleiding

Gefeliciteerd met uw aankoop en welkom bij Philips! Als u volledig wilt profiteren van de ondersteuning die Philips biedt, registreer uw product dan op www.philips.com/welcome.

Algemene beschrijving (fig. 1)

- 1 Snoeropwindknop
- 2 Zuigkrachtknop (in geval van afstandsbediening: infraroodontvanger)
- 3 Aan/uitknop
- 4 'Stofzak vol'-indicator
- 5 Slangaansluitopening
- 6 Slang met draaitop
- 7 Lipje om deksel te openen
- 8 Filterhouder met motorbeschermingsfilter
- 9 Herbruikbare stofzak (alleen in bepaalde landen)
- 10 Verwijderbare strip
- 11 Stofzakhouder
- 12 Synthetische wegwerpstofzak
- 13 Achterwiel
- 14 Kleine zuigmond
- 15 Kleine borstel
- 16 Spleetzuigmond
- 17 Knopkoppeling
- 18 Slang met handgreep (alleen bepaalde typen: met afstandsbediening)
- 19 Accessoirehouder
- 20 Zuigmond voor harde vloeren (alleen bepaalde typen)
- 21 Combinatiezuigmond (alleen bepaalde typen)
- 22 Kantelpedaal met standen voor tapijt/harde vloeren
- 23 TriActive-zuigmond (alleen bepaalde typen)
- 24 Kantelpedaal met standen voor tapijt/harde vloeren
- 25 Parkeer-/opbergrand
- 26 Zijborstel
- 27 Tri-Scopic-buis (alleen bepaalde typen)
- 28 Telescoopbuis (alleen bepaalde typen)
- 29 Scharnierende handgreep bovenzijde
- 30 Filterrooster (open)
- 31 Parkeersleuf
- 32 Stekker
- 33 Ultra Clean Air HEPA 13-filter
- 34 Handgreep voorzijde
- 35 Zwenkwiel
- 36 Opbergsleuf
- 37 Typeplaatje

Belangrijk

Lees deze gebruiksaanwijzing zorgvuldig door voordat u het apparaat gaat gebruiken. Bewaar de gebruiksaanwijzing om deze zo nodig later te kunnen raadplegen.

Gevaar

- Zuig nooit water of een andere vloeistof op met de stofzuiger. Zuig nooit brandbare stoffen op en zuig nooit as op voordat deze volledig is afgekoeld.

Waarschuwing

- Controleer of het voltage dat wordt aangegeven op het apparaat, overeenkomt met de plaatselijke netspanning voordat u het apparaat aansluit.
- Gebruik het apparaat niet indien de stekker; het netsnoer of het apparaat zelf beschadigd is.
- Indien het netsnoer beschadigd is, moet u het laten vervangen door Philips, een door Philips geautoriseerd servicecentrum of personen met vergelijkbare kwalificaties om gevaar te voorkomen.
- Dit apparaat is niet bedoeld voor gebruik door personen (waaronder kinderen) met verminderde lichamelijke, zintuiglijke of geestelijke vermogens, of die gebrek aan ervaring of kennis hebben, tenzij iemand die verantwoordelijk is voor hun veiligheid toezicht op hen houdt of hun heeft uitgelegd hoe het apparaat dient te worden gebruikt.
- Houd toezicht op jonge kinderen om te voorkomen dat ze met het apparaat gaan spelen.
- Richt de slang, de buis of andere accessoires niet op de ogen of oren en stop deze onderdelen ook niet in uw mond wanneer ze zijn aangesloten op de stofzuiger en deze is ingeschakeld.

Let op

- Als u de stofzuiger gebruikt om as, fijn zand, kalk, cementstof of vergelijkbare stoffen op te zuigen, raken de poriën van de stofzak verstopt. Hierdoor zal de 'stofzak vol'-indicator aangeven dat de stofzak vol is. Vervang de wegwerpstofzak of leeg de herbruikbare stofzak, zelfs als deze nog niet vol is (zie hoofdstuk 'De stofzak vervangen/leggen').
- Gebruik het apparaat nooit zonder het motorbeschermingsfilter. Dit kan de motor beschadigen en de levensduur van het apparaat verkorten.
- Gebruik alleen Philips s-bag™ synthetische stofzakken of de bijgeleverde herbruikbare stofzak (alleen in bepaalde landen).
- Het doorzichtige displaypaneeltje is gemaakt van onverwervbaar polycarbonaat (>PC/ABS<).
- Tijdens het stofzuigen, met name in kamers met een lage luchtvochtigheid, bouwt de stofzuiger statische elektriciteit op. Hierdoor kunt u elektrische schokken voelen als u de buis of andere metalen delen van de stofzuiger aanraakt. Deze schokken zijn niet schadelijk voor u en leveren geen schade op aan het apparaat. Om dit ongemak te beperken, adviseren wij u:
 - 1 het apparaat te ontladen door de buis regelmatig tegen andere metalen voorwerpen in de kamer te houden (bijvoorbeeld tegen tafelpoten, radiatoren, enz.);



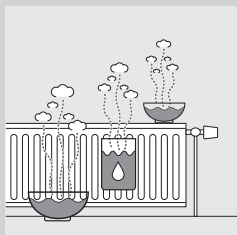

- de luchtvochtigheid in de kamer te verhogen door water neer te zetten. U kunt bijvoorbeeld waterbakjes aan de radiatoren hangen of kommen met water op of bij de radiatoren plaatsen.

Elektromagnetische velden (EMV)

Dit Philips-apparaat voldoet aan alle richtlijnen met betrekking tot elektromagnetische velden (EMV). Mits het apparaat op de juiste wijze en volgens de instructies in deze gebruiksaanwijzing wordt gebruikt, is het veilig te gebruiken volgens het nu beschikbare wetenschappelijke bewijs.

Klaarmaken voor gebruik

Slang

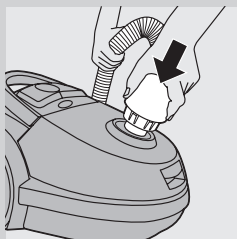

- Om de slang te bevestigen, duwt u deze stevig in het apparaat ('klik').

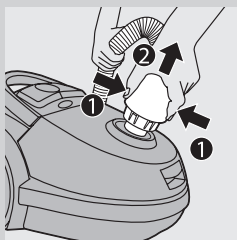

- Om de slang te verwijderen, drukt u op de knoppen en trekt u de slang uit het apparaat.

Tri-Scopic-buis (alleen bepaalde typen)

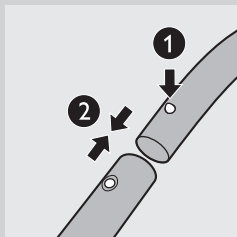

- Bevestig de buis aan de handgreep door het geveerde vergrendelingsknopje op de handgreep in te drukken (1) en de handgreep in de buis te steken. Schuif het geveerde vergrendelingsknopje in de opening in de buis ('klik') (2).
- Om de buis te verwijderen van de handgreep drukt u het geveerde vergrendelingsknopje in en trekt u de handgreep uit de buis.

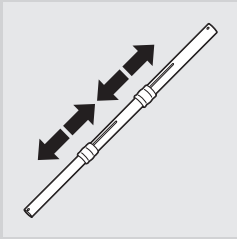

- 2** Stel de buis in op de lengte die u tijdens het zuigen het prettigst vindt. Druk een van de twee kragen naar beneden en trek het buisdeel dat zich boven de kraag bevindt naar boven of duw het naar beneden.

Telescoopbuis (alleen bepaalde typen)

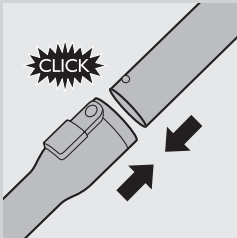

- 1** Bevestig de buis aan de handgreep door de handgreep in de buis te steken. Schuif het geveerde knopje in de opening in de buis ('klik').

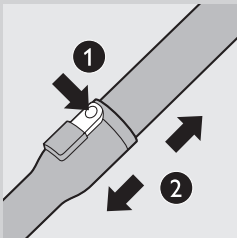

- Verwijder de buis van de handgreep door de knop voor eenvoudige ontgrendeling in te drukken (1) en de handgreep uit de buis te trekken (2).

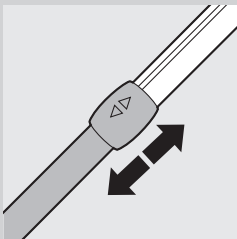

- 2** Stel de buis in op de lengte die u tijdens het stofzuigen het prettigst vindt.

Zuigmonden en accessoires



- 1 Als u de zuigmond of een accessoire aan de buis wilt bevestigen, moet u op het geveerde vergrendelingsknopje op de buis drukken (1) en de buis in de vloerzuigmond of het accessoire steken (2). Plaats het geveerde vergrendelingsknopje in de opening van de zuigmond of het accessoire ('klik').

Opmerking: U kunt de zuigmonden en accessoires op dezelfde manier ook rechtstreeks aan de handgreep bevestigen.

- 2 Als u de zuigmond of een accessoire van de buis wilt verwijderen, moet u op het geveerde vergrendelingsknopje drukken en de zuigmond uit de buis trekken.

TriActive-zuigmond (alleen bepaalde typen)

De TriActive-zuigmond is een veelzijdige zuigmond voor tapijten en harde vloeren.

- De zijborstels nemen meer stof en vuil op aan de zijanten van de zuigmond zodat u beter kunt schoonmaken langs meubelen en andere obstakels.
- Via de opening aan de voorzijde van de zuigmond kunt u grotere vuildelen opzuigen.

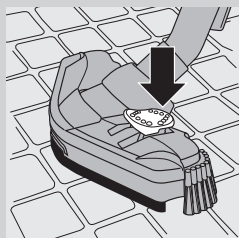
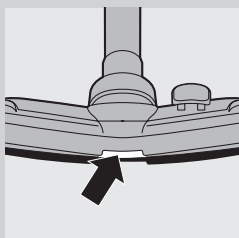
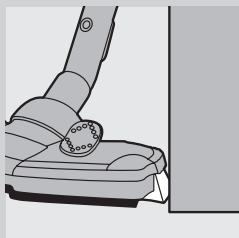

- 1 Om harde vloeren schoon te maken, drukt u met uw voet op het kantelpedaal op de zuigmond.
 - De borstelstrip voor het zuigen van harde vloeren wordt uitgeklapt. Het wiel gaat tegelijkertijd omhoog zodat u geen krassen maakt en beter kunt manoeuvreren.

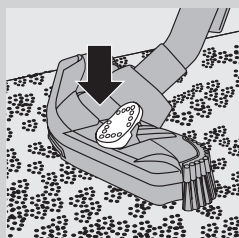

- 2 Om tapijt schoon te maken, drukt u nogmaals met uw voet op het kantelpedaal.
 - De borstelstrip wordt ingeklapt en het wiel zakt automatisch omlaag.

Combinatiezuigmond (alleen bepaalde typen)

De combinatiezuigmond kan zowel op tapijt als op harde vloeren worden gebruikt.



- 1** Om harde vloeren schoon te maken, drukt u met uw voet op het kantelpedaal op de zuigmond.
- De borstelstrip voor het zuigen van harde vloeren wordt uitgeklapt.

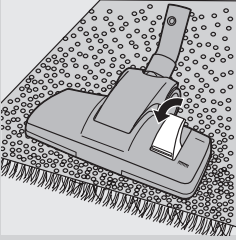

- 2** Om tapijt schoon te maken, drukt u nogmaals met uw voet op het kantelpedaal.
- De borstelstrip wordt ingeklapt.



Zuigmond voor harde vloeren (alleen bepaalde typen)

- Met de zuigmond voor harde vloeren kunt u harde vloeren voorzichtig schoonmaken.

Accessoires

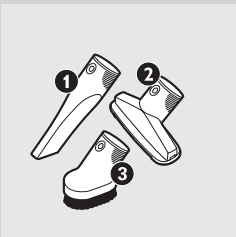

- 1** U kunt de spleetzuigmond (1), de kleine zuigmond (2) of de kleine borstel (3) rechtstreeks aan de handgreep van de slang of aan de buis bevestigen. Gebruik dezelfde methode als die voor de buis.
- Gebruik de spleetzuigmond om kleine hoekjes en moeilijk bereikbare plekjes te stofzuigen.
- Gebruik de kleine zuigmond voor het stofzuigen van kleine oppervlakken, bijv. de zittingen van stoelen en banken.
- Gebruik de kleine borstelzuigmond voor het schoonmaken van computers, boekenplanken, enz.

Accessoirehouder

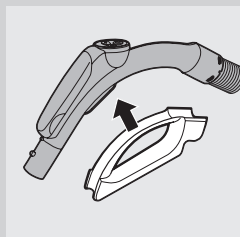

1 Klik de accessoirehouder op de handgreep.

2 Klik twee accessoires in de accessoirehouder:

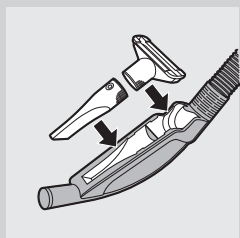

- Spleetzuigmond en kleine zuigmond.

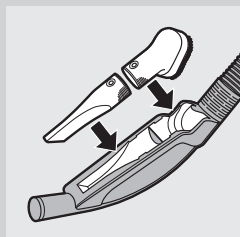

- Spleetzuigmond en kleine zuigmond.

Opmerking: De kleine zuigmond dient zoals afgebeeld in de accessoirehouder te worden geplaatst.

Infraroodafstandsbediening (alleen bepaalde typen)

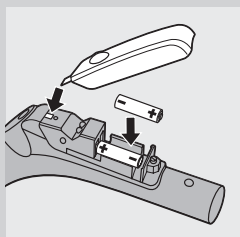

1 Verwijder het klepje van het batterijvak.

2 Plaats de batterijen in het batterijvak.

Zorg ervoor dat de - en + polen in de juiste richting wijzen.

3 Plaats het klepje van het batterijvak terug

Het apparaat gebruiken

- 1 Trek het netsnoer uit het apparaat en steek de stekker in het stopcontact.
- 2 Druk met uw voet op de aan/uitknop boven op het apparaat om het in te schakelen.

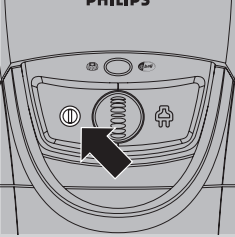

De zuigkracht instellen

U kunt de zuigkracht tijdens het stofzuigen aanpassen.

- Gebruik maximale zuigkracht om erg vuile tapijten en harde vloeren te stofzuigen.
- Gebruik minimale zuigkracht om gordijnen, tafelkleden enzovoort te stofzuigen.

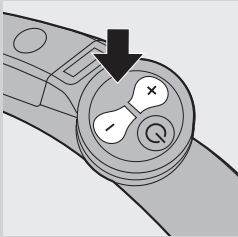

Infraroodafstandsbediening (alleen bepaalde typen)

Met de infraroodafstandsbediening kunt u de zuigkracht instellen op één van 5 verschillende zuigkrachtinstellingen.

- Wanneer u het apparaat inschakelt, begint het altijd op de hoogste zuigkrachtstand te zuigen.
- Druk op de - knop om de zuigkracht een stand lager te zetten.
- Druk op de + knop om de zuigkracht een stand hoger te zetten.

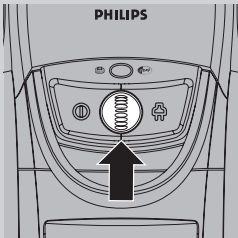

De zuigkrachtknop (alleen bepaalde typen)

- Tijdens het stofzuigen kunt u de zuigkracht aanpassen met de zuigkrachtknop boven op het apparaat.

Pauseren tijdens gebruik

- 1 Als u even wilt pauseren, parkeert u de buis in een handige stand door de rand op de zuigmond in de parkeerleuf te schuiven.

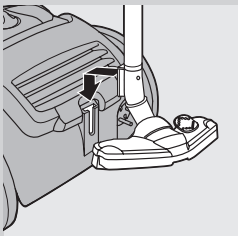

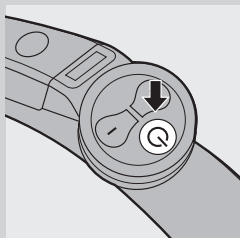

- 2 Als het apparaat een infraroodafstandsbediening heeft (alleen bepaalde typen), drukt u op de stand-byknop om de stofzuiger tijdelijk uit te schakelen, bijvoorbeeld wanneer u wat meubilair moet verplaatsen.
- 3 Als u het stofzuigen wilt hervatten, drukt u nogmaals op de stand-byknop. Het apparaat gaat dan verder met zuigen op de zuigkrachtstand die u daarvoor had ingesteld.

Opbergen

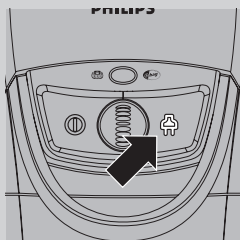

- 1 Schuif de buisdelen in elkaar om de buis zo kort mogelijk te maken.
- 2 Schakel het apparaat uit en haal de stekker uit het stopcontact.
- 3 Druk op de snoeropwindknop om het netsnoer op te winden.

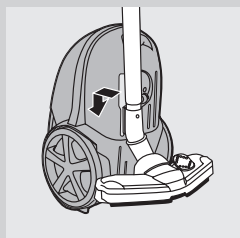

- 4 Om het apparaat rechtop weg te zetten, plaatst u de rand op de zuigmond in de opbergseuf.

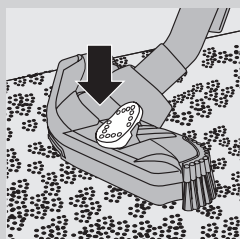

- 5 Plaats de TriActive-zuigmond altijd in de tapijtstand (borstelstrip ingeklapt in de zuigmond) wanneer u het apparaat opbergt. Voorkom tevens dat de zijborstels verbogen raken.

De stofzak vervangen/leggen

Haal altijd de stekker uit het stopcontact voordat u de wegwerpstofzak vervangt of de herbruikbare stofzak leegt.

Opmerking: In bepaalde gevallen kan de 'Stofzak vol'-indicator aangeven dat de stofzak vol is, terwijl dat niet het geval is. Dit kan gebeuren als de poriën van de stofzak verstopt zijn (bijv. als u as, fijn zand, kalk, cementstof of vergelijkbare stoffen hebt opgezogen) of als iets de zuigmond, buis en/of slang blokkeert. Als de poriën van de stofzak zijn verstopt, moet u de stofzak vervangen, zelfs als deze nog niet vol is. Als de stofzak niet is verstopt en ook niet vol is, blokkeert iets de zuigmond, buis en/of slang. In dat geval hoeft u de stofzak niet te vervangen, maar moet u het obstakel verwijderen.

De wegwerpstofzak vervangen

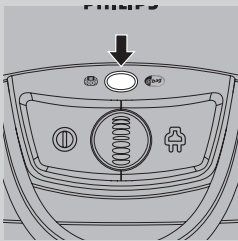

- Vervang de stofzak zodra de 'stofzak vol'-indicator blijvend van kleur is veranderd, zelfs wanneer de zuigmond niet op de vloer is geplaatst.

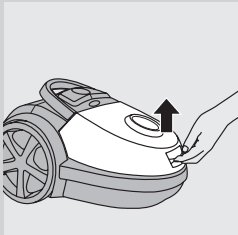

- 1 Open het deksel door het naar boven te trekken.

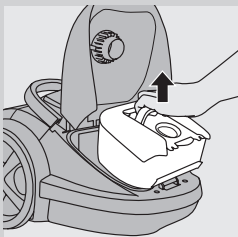

- 2 Til de stofzakhouder uit het apparaat.

Zorg ervoor dat u de houder met de stofzak horizontaal houdt wanneer u deze uit het apparaat tilt.

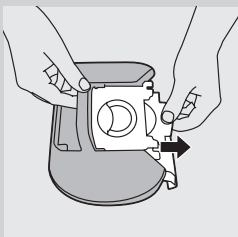

- 3 Trek aan het kartonnen uiteinde om de volle stofzak uit de houder te verwijderen.
 - ▮ De stofzak wordt automatisch afgesloten.

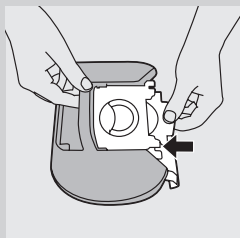

4 Schuif de kartonnen voorzijde van de nieuwe stofzak zo ver mogelijk in de twee groeven van de stofzakhouder.

5 Plaats de stofzakhouder terug in de stofzuiger.

Opmerking: Het deksel kan niet worden gesloten als er geen stofzak is geplaatst.

De herbruikbare stofzak legen (alleen in bepaalde landen)

In bepaalde landen wordt deze stofzuiger ook geleverd met een herbruikbare stofzak die steeds weer opnieuw kan worden gebruikt en geleegd. U kunt de herbruikbare stofzak gebruiken in plaats van wegwerpstofzakken.

1 Verwijder de herbruikbare stofzak uit het apparaat en uit de houder zoals hierboven beschreven in 'De wegwerpstofzak vervangen'.

2 Schuif de clip zijdelings van de stofzak.

3 Schud de inhoud van de stofzak in een afvalcontainer.

4 Sluit de stofzak door de clip weer op de onderrand van de stofzak te schuiven.

5 Plaats de herbruikbare stofzak terug in de houder en in het apparaat zoals hierboven beschreven in 'De wegwerpstofzak vervangen'.

Onderhoud

Haal altijd de stekker uit het stopcontact voordat u de filters schoonmaakt of vervangt.

Opmerking: Maak de behuizing van het apparaat alleen schoon met een vochtige doek.

Permanent motorbeschermingsfilter

Maak het permanente motorbeschermingsfilter schoon telkens wanneer u de stofzak vervangt of leegt om optimale prestaties te garanderen.

1 Verwijder de stofzakhouder met de stofzak.

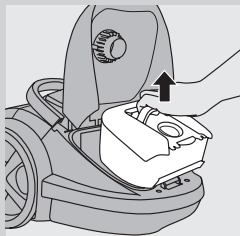

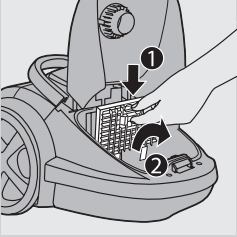

- 2** Druk op het ontgrendellipje (1) en neem de filterhouder uit het apparaat (2). Neem het motorbeschermingsfilter uit de filterhouder.
- 3** Maak het filter schoon door het boven een afvalbak uit te schudden.



- 4** Plaats het schone filter terug in de filterhouder. Plaats de twee nokjes aan de onderzijde van de filterhouder achter de rand om ervoor te zorgen dat de houder aan de bovenkant goed past (1). Duw vervolgens de filterhouder op zijn plaats ('klik') (2).
- 5** Plaats de stofzakhouder met de stofzak terug in het apparaat.

HEPA 13-filter

Het HEPA 13-filter is in staat om 99,95% van alle stofdeeltjes tot 0,0003 mm uit de uitblaasluft te verwijderen. Dit houdt in dat niet alleen normaal huisstof wordt verwijderd, maar ook microscopisch klein schadelijk ongedierte zoals huisstofmijt en hun uitwerpselen, bekende veroorzakers van luchtwegallergieën.

Opmerking: Vervang het HEPA-filter elke 2 jaar door een origineel Philips-filter van het juiste type om er zeker van te zijn dat de stofzuiger het stof optimaal vasthoudt en optimaal presteert (zie hoofdstuk 'Accessoires bestellen'). U kunt het oude filter met het normale huisvuil weggooien.

Het HEPA 13-filter vervangen

- 1** Open het filterrooster.
- 2** Verwijder het wasbare HEPA 13-filter.

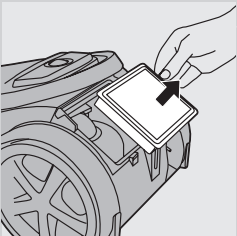
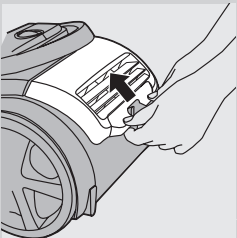

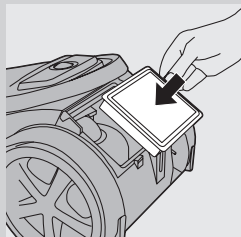

- 3** Plaats het filter terug in het apparaat.



- 4** Sluit het filterrooster en druk op de onderste hoeken tot deze vastklikken.

Opmerking: Vervang het HEPA 13-filter elke 2 jaar voor optimale resultaten. U kunt het HEPA 13-filter met water reinigen als u het milieueffect zo klein mogelijk wilt houden.

Het HEPA 13-filter reinigen (alleen de FC917x-serie)

Volg de onderstaande instructies om het HEPA 13-filter met water te reinigen.

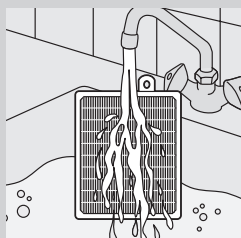

- 1** Spoel het HEPA 13-filter af onder een langzaam lopende warme kraan.

Maak het filter nooit schoon met een borstel.

- 2** Schud het water voorzichtig van het oppervlak van het filter. Laat het filter minimaal 2 uur volledig opdrogen voordat u het terugplaatst in de stofzuiger.

Opmerking: Door het schoonmaken wordt niet de originele kleur van het filter, maar wel de filtratiekracht hersteld.

Accessoires bestellen

Als u problemen ondervindt bij de aanschaf van stofzakken, filters of overige accessoires voor dit apparaat, neem dan contact op met het Philips Consumer Care Centre in uw land of raadpleeg het 'worldwide garantie'-vouwblad.

Stofzakken bestellen

- Philips s-bag®-stofzakken **Classic Long Performance** gaan 50% langer mee dan standaardstofzakken, dankzij het niet-verstoppende materiaal. Verkrijgbaar onder typenummer FC8021.
- Philips s-bag®-stofzakken **Anti-Allergy** verminderen de blootstelling aan allergenen. Het HEPA 10-filtorniveau zorgt voor een schone en gezonde leefomgeving. Verkrijgbaar onder typenummer FC8022.
- Philips s-bag®-stofzakken **Anti-Odour** hebben een geurabsorberende laag. Deze laag absorbeert en neutraliseert onaangename geuren die door het afbreken van haar van huisdieren of etensrestjes worden veroorzaakt. Verkrijgbaar onder typenummer FC8023.

Filters bestellen

- Wasbare Ultra Clean Air HEPA 13-filters zijn beschikbaar onder typenummer FC8038.

Milieu



- De niet-oplaadbare batterijen van de afstandsbediening bevatten stoffen die schadelijk kunnen zijn voor het milieu. Als u de batterijen weggooit, doe ze dan niet bij het huisvuil, maar lever ze apart in op een officieel aangewezen inzamelpunt voor batterijen. Verwijder altijd de batterijen van de afstandsbediening (alleen bepaalde typen) voordat u het apparaat afdankt en inlevert op een officieel aangewezen inzamelpunt.



- Gooi het apparaat aan het einde van zijn levensduur niet weg met het normale huisvuil, maar lever het in op een door de overheid aangewezen inzamelpunt om het te laten recyclen. Op die manier levert u een bijdrage aan een schonere leefomgeving.

Garantie en service

Als u service of informatie nodig hebt of als u een probleem hebt, bezoek dan de Philips-website (www.philips.nl) of neem contact op met het Philips Consumer Care Centre in uw land. U vindt het telefoonnummer in het 'worldwide garantie'-vouwblad. Als er geen Consumer Care Centre in uw land is, ga dan naar uw Philips-dealer.

Problemen oplossen

Dit hoofdstuk behandelt in het kort de problemen die u kunt tegenkomen tijdens het gebruik van het apparaat. Als u er niet in slaagt het probleem op te lossen met behulp van de onderstaande informatie, neem dan contact op met het Consumer Care Centre in uw land.

1 Er is onvoldoende zuigkracht.

- A Mogelijk is de stofzak vol.
 - Leeg de herbruikbare stofzak (alleen bepaalde typen) of vervang de papieren stofzak.
- B Mogelijk zijn de filters vuil.
 - Maak de filters schoon of vervang ze.
- C Mogelijk is de zuigkracht ingesteld op een lage stand.
 - Stel de zuigkracht in op een hogere stand.
- D Mogelijk is de zuigmond, de buis of de slang verstopt.
 - Om de verstopping te verhelpen, verwijdert u het verstopte onderdeel en bevestigt u het (voor zover mogelijk) andersom op het apparaat. Schakel de stofzuiger in om lucht in tegenovergestelde richting door het verstopte onderdeel te persen.

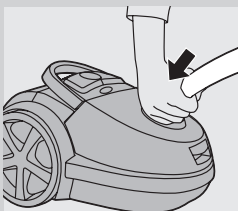

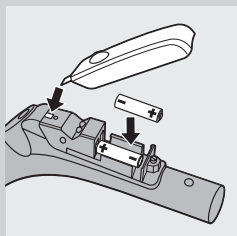

2 De infraroodafstandsbediening (alleen bepaalde typen) werkt niet.

- A Mogelijk maken de batterijen geen goed contact of zijn ze niet op de juiste wijze geplaatst.
- Verwijder het klepje van het batterijvak en druk de batterijen terug op hun plaats. Zorg ervoor dat de - en + polen in de juiste richting wijzen.
- B Mogelijk zijn de batterijen leeg.
- Vervang de batterijen.

3 Als ik aan het stofzuigen ben, voel ik soms elektrische schokken.

- A Uw stofzuiger bouwt statische elektriciteit op. Hoe lager de luchtvochtigheid in de kamer; hoe meer statische elektriciteit het apparaat opbouwt.
- Om dit ongemak te beperken, adviseren wij u het apparaat te ontladen door de buis regelmatig tegen andere metalen voorwerpen in de kamer te houden (bijvoorbeeld tegen tafel- of stoelpoten, een radiator; enz.).
 - Om dit ongemak te beperken, adviseren wij u de luchtvochtigheid in de kamer te verhogen door water neer te zetten. U kunt bijvoorbeeld waterbakjes aan de radiatoren hangen of kommen met water op of bij de radiatoren plaatsen.

Innledning

Gratulerer med kjøpet og velkommen til Philips! Du får best mulig nytte av støtten som Philips tilbyr; hvis du registrerer produktet ditt på www.philips.com/welcome.

Generell beskrivelse (fig. 1)

- 1** Knapp for innrulling av ledning
- 2** Sugeeffektknapp (hvis det finnes en fjernkontroll: infrarød mottaker)
- 3** Av/på-knapp
- 4** Indikator for full støvsugerpose
- 5** Åpning for slangetilkobling
- 6** Slange med svingfeste
- 7** Tapp for å åpne støvdeksel
- 8** Filterholder med motorbeskyttelsesfilter
- 9** Gjenbrukbar støvsugerpose (kun enkelte land)
- 10** Avtakbart bånd
- 11** Holder for støvsugerpose
- 12** Syntetisk engangsstøvsugerpose
- 13** Bakhjul
- 14** Lite munnstykke
- 15** Liten børste
- 16** Fugemunnstykke
- 17** Knappekobling
- 18** Slange med håndtak (kun bestemte typer: med fjernkontroll)
- 19** Tilbehørsholder
- 20** Munnstykke for harde gulv (kun bestemte modeller)
- 21** Kombimunnstykke (kun bestemte modeller)
- 22** Vippebryter for innstilling for teppe eller harde gulv
- 23** TriActive-munnstykke (kun bestemte modeller)
- 24** Vippebryter for innstilling for teppe eller harde gulv
- 25** Parkerings-/oppbevaringskant
- 26** Sidebørste
- 27** Tri-Scopic-rør (kun bestemte modeller)
- 28** Teleskoprør (kun bestemte modeller)
- 29** Hengslet topphåndtak
- 30** Filtergrill (åpen)
- 31** Parkeringsspor
- 32** Støpsel
- 33** Ultra Clean Air HEPA 13-filter
- 34** Fronthåndtak
- 35** Svinghjul
- 36** Oppbevaringsspor
- 37** Merkeplate

Viktig

Les denne brukerveiledningen nøye før du bruker apparatet, og ta vare på den for senere referanse.

Fare

- Sug aldri opp vann eller annen væske. Sug aldri opp lettantennelige stoffer, og sug ikke opp aske før den er blitt kald.

Advarsel

- Før du kobler til apparatet, må du kontrollere at spenningen som er angitt på apparatet, stemmer overens med nettspenningen.
- Du må ikke bruke apparatet hvis støpselet, ledningen eller selve apparatet er ødelagt.
- Hvis ledningen er ødelagt, må den alltid skiftes ut av Philips, et servicesenter som er godkjent av Philips, eller lignende kvalifisert personell, slik at man unngår farlige situasjoner.
- Dette apparatet er ikke tiltenkt bruk av personer (inkludert barn) som har nedsatt sansevne eller fysisk eller psykisk funksjonsevne, eller personer som ikke har erfaring eller kunnskap, unntatt hvis de får tilsyn eller instruksjoner om bruk av apparatet av en person som er ansvarlig for sikkerheten.
- Pass på at barn er under tilsyn, slik at de ikke leker med apparatet.
- Ikke rett slangen, røret eller noe annet tilbehør mot øynene eller ørene, og putt dem heller ikke i munnen når de er koblet til støvsugeren og støvsugeren er slått på.

Viktig

- Når du bruker støvsugeren til å støvsuge aske, fin sand, kalk, sementstøv eller lignende stoffer; blokkeres porene i støvsugerposen. Da viser indikatoren for full støvsugerpose at støvsugerposen er full. Du må da skifte engangsstøvsugerposen eller tømme den gjenbrukbare støvsugerposen, selv om den ikke er full ennå (se avsnittet Skifte/tømme støvsugerposen).
- Bruk aldri apparatet uten motorbeskyttelsesfilteret. Det kan skade motoren og forkorte levetiden på apparatet.
- Bruk bare Philips s-bag™ syntetiske støvsugerposer eller den gjenbrukbare støvsugerposen som følger med (kun enkelte land).
- Det gjennomsiktige displaypanelet er laget av resirkulerbar polykarbonat (>PC/ABS<).
- Mens du støvsuger; spesielt på rom med lav luftfuktighet, bygger støvsugeren opp statisk elektrisitet. Et resultat av det er at du kan oppleve å få elektrisk støt når du berører røret eller andre deler i stål på støvsugeren. Disse støtene er ikke skadelige for deg, og de skader ikke apparatet. Vi anbefaler følgende for å redusere dette:
 - 1 Utlad apparatet ved ofte å holde røret mot andre metallgjenstander i rommet (for eksempel stol- og bordben, radiator osv.).
 - 2 Hev luftfuktigheten i rommet ved å plassere vann i rommet. Du kan for eksempel henge beholdere som er fylt med vann, på radiatorene eller plassere boller som er fylt med vann, på eller i nærheten av radiatorene.

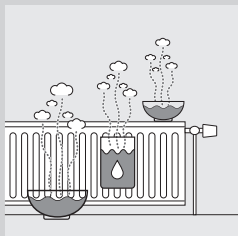

Elektromagnetiske felt (EMF)

Dette Philips-apparatet overholder alle standarder som gjelder for elektromagnetiske felt (EMF). Hvis det håndteres riktig og i samsvar med instruksjonene i denne brukerhåndboken, er det trygt å bruke det ut fra den kunnskapen vi har per dags dato.

Før bruk

Slange

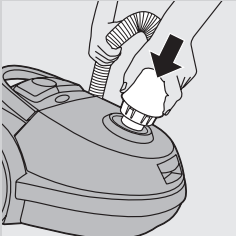

- 1 Når du skal koble til slangen, trykker du den godt inn i apparatet (til det sier klikk).

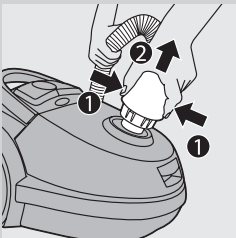

- 2 Når du skal koble fra slangen, trykker du inn knappene og trekker slangen ut av apparatet.

Tri-Scopic-rør (kun bestemte modeller)

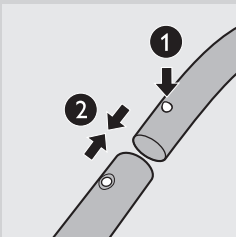

- 1 Koble røret til håndtaket ved å trykke på den fjærbelastede låseknappen på håndtaket (1) og sette håndtaket inn i røret. Trykk låseknappen inn i åpningen i røret (du hører et klikk) (2).
 - Når du skal koble røret fra håndtaket, trykker du på låseknappen og trekker håndtaket ut av røret.

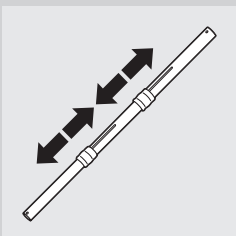

- 2 Juster røret til det har den lengden du synes er mest komfortabel når du støvsuger. Trykk en av de to kragene ned, og dra den delen av røret som er over kragen, oppover, eller skyv den nedover.

Teleskoprør (kun bestemte modeller)

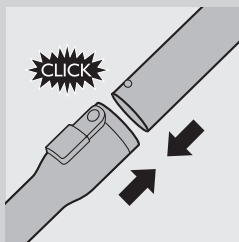

- 1 Når du skal koble røret til håndtaket, setter du håndtaket inn i røret. Fest den fjærbelastede låseknappen i åpningen på røret (du hører et klikk).

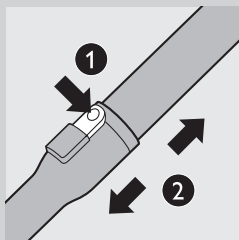

- Koble røret fra håndtaket ved å trykke på utløserknappen (1) og trekke håndtaket ut av røret (2).

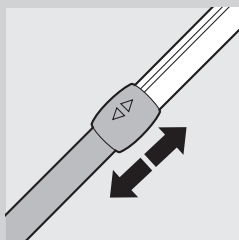

- 2 Juster lengden på røret slik at det passer til deg når du skal støvsuge.

Munnstykker og tilbehør

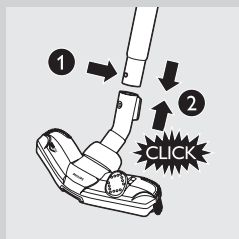

- 1 Når du skal koble et munnstykke eller et tilbehør til røret, trykker du på låseknappen (1) på røret og setter røret inn på munnstykket eller tilbehøret (2). Trykk låseknappen inn i åpningen i munnstykket eller tilbehøret (du hører et klikk).

Merk: Du kan også koble til munnstykkene eller tilbehøret direkte på håndtaket på samme måte.

- 2 Når du skal koble munnstykket eller et tilbehør fra røret, trykker du på låseknappen og trekker munnstykket av røret.

TriActive-munnstykke (kun bestemte modeller)

TriActive-munnstykket er et flerfunksjonsmunnstykke for teppe og harde gulv.

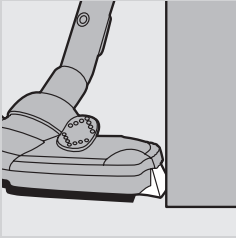

- Sidebørstene fanger opp mer støv og smuss på sidene av munnstykket, og dette gjør at du kan rengjøre bedre langs møbelben og andre hindringer.

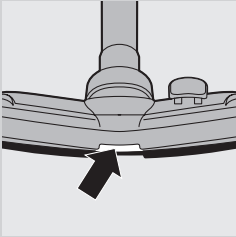

- Åpningen foran på munnstykket gjør at du kan suge opp større partikler.

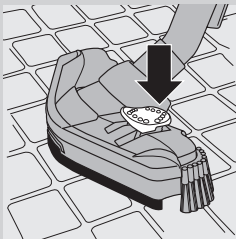

- 1 Når du skal støvsuge harde gulv, trykker du på vippebryteren øverst på munnstykket med foten.
 - ▶ Børsten for støvsuging av harde gulv vippes ut av munnstykket. Hjulet løftes samtidig for å unngå riper og for å gjøre munnstykket enklere å manøvrere.

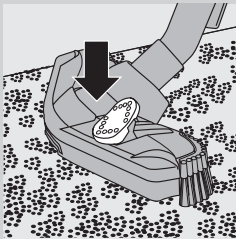

- 2 Når du skal støvsuge tepper, trykker du på vippebryteren igjen.
 - ▶ Børsten trekkes inn i munnstykket, og hjulet senkes automatisk.

Kombimunnstykke (kun bestemte modeller)

Kombimunnstykket kan brukes på tepper eller på harde gulv.

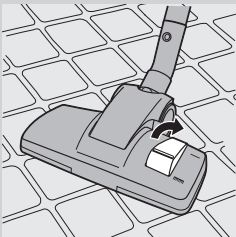

- 1 Når du skal støvsuge harde gulv, trykker du på vippebryteren øverst på munnstykket med foten.
 - ▶ Børsten for støvsuging av harde gulv vippes ut av munnstykket.

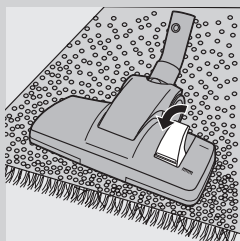

- 2 Når du skal støvsuge tepper, trykker du på vippebryteren igjen.
- Børsten trekkes inn i munnstykket.



Munnstykke for harde gulv (kun bestemte modeller)

- Munnstykket for harde gulv er utformet for skånsom rengjøring av harde gulv.

Tilbehør

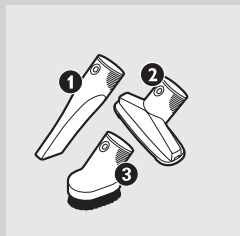

- 1 Du kan koble fugemunnstykket (1), det lille munnstykket (2) eller den lille børsten (3) direkte til håndtaket på slangen eller til røret. Bruk samme metode som for røret.
- Bruk fugemunnstykket til å støvsuge trange hjørner eller steder som er vanskelige å nå.
- Bruk det lille munnstykket til å støvsuge mindre områder, for eksempel sofaer eller stoler.
- Bruk det lille børstemunnstykket til å støvsuge datamaskiner, bokhyller osv.

Tilbehørsholder

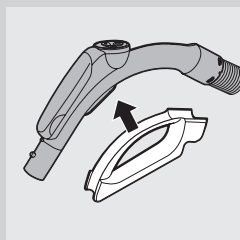

- 1 Trykk tilbehørsholderen fast på håndtaket.
- 2 Trykk to tilbehør fast i tilbehørsholderen:

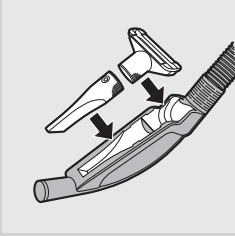

- Fugemunnstykke og lite munnstykke.

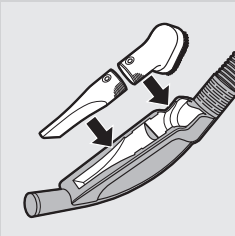

- Fugemunnstykke og lite munnstykke.

Merk: Det lille munnstykket må oppbevares i tilbehørsholderen som vist på bildet.

Infrarød fjernkontroll (kun bestemte modeller)

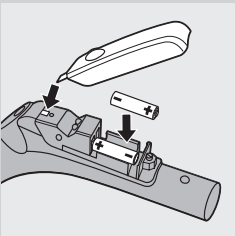

- 1** Fjern dekselet på batterirommet.

- 2** Sett batteriene i batterirommet.

Kontroller at pluss- og minuspolene peker i riktig retning.

- 3** Sett på plass dekselet på batterirommet.

Bruke apparatet

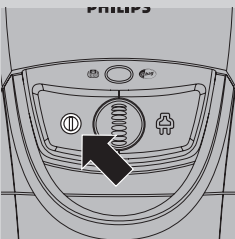

- 1** Trekk ledningen ut av apparatet, og koble støpselet til veggkontakten.

- 2** Trykk på av/på-knappen oppå apparatet med foten for å slå det på.

Justere sugeeffekten

Du kan justere sugeeffekten mens du støvsuger:

- Bruk maksimal sugeeffekt når du støvsuger svært skitne tepper og harde gulv.
- Bruk minimal sugeeffekt når du støvsuger gardiner, duker osv.

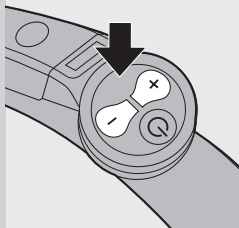

Infrarød fjernkontroll (kun bestemte modeller)

Med den infrarøde fjernkontrollen kan du angi sugeeffekten til én av fem forskjellige sugeeffektinnstillinger.

- Når du slår på apparatet, begynner det alltid på den høyeste sugeeffektinnstillingen.
- Hvis du vil redusere sugeeffekten med ett hakk, trykker du på minusknappen (-).

Hvis du vil øke sugeeffekten med ett hakk, trykker du på plusknappen (+).

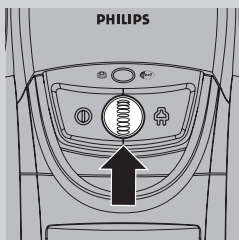

Knapp for sugeeffekt (kun bestemte typer)

- Mens du støvsuger kan du justere sugeeffekten ved hjelp av knappen for sugeeffekt oppå apparatet

Pause under bruk

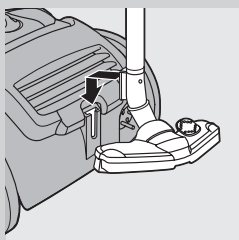

- 1** Hvis du vil ta en liten pause, setter du kanten på munnstykket inn i parkeringssporet for å sette fra deg røret i en praktisk stilling.

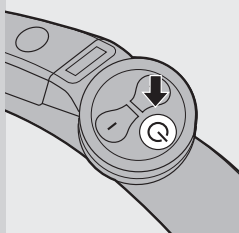

- 2** Hvis apparatet har en infrarød fjernkontroll (kun bestemte typer), trykker du på standby-knappen for å slå av støvsugeren midlertidig, for eksempel når du må flytte på møbler.
- 3** Trykk på standby-knappen en gang til når du vil fortsette støvsugingen. Da begynner apparatet å jobbe med den tidligere valgte sugeeffektinnstillingen.

Oppbevaring

- 1** Skyv rørdelene inn i hverandre for å få kortest mulig lengde på røret.
- 2** Slå av apparatet og ta støpselet ut av vegguttaket.

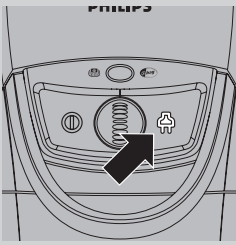

- 3** Trykk på knappen for innrulling av ledning for å rulle inn ledningen.

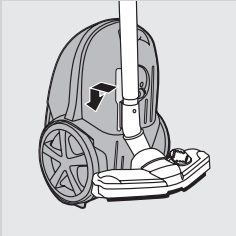

- 4** Plasser kanten på munnstykket i oppbevaringssporet for å oppbevare apparatet i oppreist stilling.

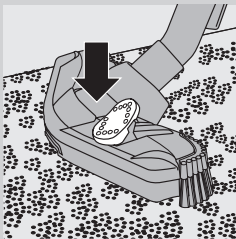

- 5** TriActive-munnstykket skal alltid stå i teppeinnstillingen (børstekanten trukket inn i munnstykket) når du oppbevarer det for å forhindre at sidebørstene blir bøyd.

Skifte/tømme støvsugerposen

Koble alltid fra apparatet før du skifter engangsstøvsugerposen eller før du tømmer den gjenbrukbare støvsugerposen.

Merk: I noen tilfeller kan indikatoren for full støvsugerpose indikere at støvsugerposen er full, selv om den ikke er det. Dette kan skje hvis porene til støvsugerposen er tette (f.eks. når du har støvsugd aske, fin sand, kalk, sementstøv og lignende stoffer), eller hvis noe blokkerer munnstykket, røret og/eller slangen. Hvis porene på støvsugerposen er tette, må du skifte støvsugerposen, selv om den ennå ikke er full. Hvis støvsugerposen ikke er tett eller full, er det noe som blokkerer munnstykket, røret og/eller slangen. Hvis dette er tilfellet, trenger du ikke å skifte støvsugerposen, men du må fjerne hindringen.

Skifte engangstøvsugerposen

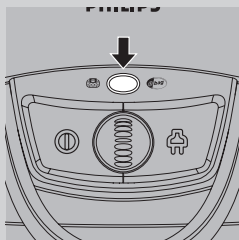

- Skift støvsugerpose så snart indikatoren for full støvsugerpose har endret farge permanent, det vil si også når munnstykket ikke berører underlaget.

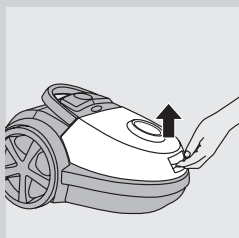

- 1** Dra dekselet oppover for å åpne det.

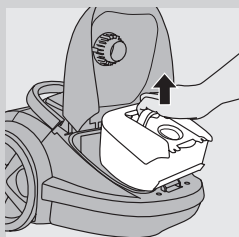

- 2** Løft holderen for støvsugerpose ut av apparatet.

Sørg for at du holder holderen med støvsugerposen i vannrett posisjon når du løfter den ut av apparatet.

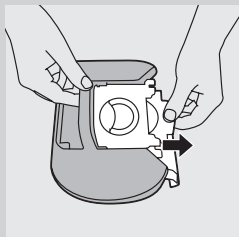

- 3** Trekk i pappfliken for å fjerne den fulle støvsugerposen fra holderen.
 - ▶ Støvsugerposen forsegles automatisk.

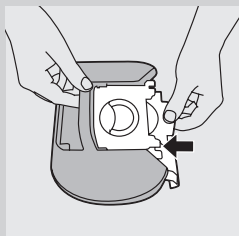

- 4** Skyv pappdelen foran på den nye støvsugerposen så langt som mulig inn i de to sporene på holderen for støvsugerpose.
- 5** Sett holderen for støvsugerposen tilbake på plass i støvsugeren.

Merk: Dersom du ikke har satt inn en støvsugerpose, er det ikke mulig å lukke dekselet.

Tømme den gjenbrukbare støvsugerposen (kun enkelte land)

I noen land leveres denne støvsugeren med en gjenbrukbar støvsugerpose som kan brukes og tømmes flere ganger. Du kan bruke den gjenbrukbare støvsugerposen i stedet for engangsstøvsugerposer.

- 1** Fjern den gjenbrukbare støvsugerposen fra apparatet og holderen som beskrevet tidligere, i avsnittet Skifte engangsstøvsugerposen.
- 2** Skyv klemmen sidelengs av støvsugerposen.
- 3** Rist ut innholdet i en søppelbøtte.
- 4** Lukk støvsugerposen ved å skyve klemmen tilbake inn på kanten i bunnen av støvsugerposen.
- 5** Sett den gjenbrukbare støvsugerposen tilbake i holderen og apparatet som beskrevet tidligere, i avsnittet Skifte engangsstøvsugerposen.

Vedlikehold

Koble alltid apparatet fra strømmettet før du rengjør eller bytter filtre

Merk: Tørk kun av apparatet med en fuktig klut.

Permanent motorbeskyttelsesfilter

Rengjør det permanente motorbeskyttelsesfilteret hver gang du skifter støvsugerpose eller tømmer den for å sikre optimal ytelse.

- 1** Ta ut holderen for støvsugerpose og støvsugerposen.
- 2** Trykk på tappen for å åpne filterholderen (1) og ta filterholderen ut av apparatet (2). Ta motorbeskyttelsesfilteret ut av filterholderen.
- 3** Rengjør filteret ved å riste det over en søppelbøtte.
- 4** Sett det rene filteret tilbake i filterholderen. Plasser de to flippene på filterholderen bak kantene i bunnen for å forsikre deg om at filteret sitter ordentlig på toppen (1). Trykk deretter filterholderen på plass med et klikk (2).
- 5** Sett holderen for støvsugerpose og støvsugerposen tilbake på plass i apparatet.

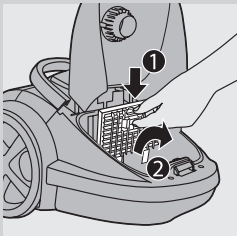
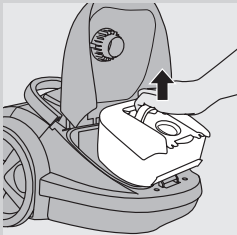

HEPA 13-filter

HEPA 13-filteret kan fjerne 99,95 % av alle partikler ned til 0,0003 mm i størrelse fra utløpsluften. Dette omfatter ikke bare vanlig husstøv, men også mikroskopiske skadedyr som husstøvmidd og ekskrementer fra midden. Dette er kjent for å føre til luftveisallergi.

Merk: Skift alltid HEPA-filteret med et originalt Philips-filter av den riktige typen (se avsnittet Bestille tilbehør) annethvert år for å få optimal støvoppsamling og ytelse fra støvsugeren. Du kan kaste det gamle filteret sammen med annet husholdningsavfall.

Skifte HEPA 13-filteret

- 1** Åpne filtergrillen.
- 2** Ta ut det vaskbare HEPA 13-filteret.

- 3** Sett filteret tilbake i apparatet.

- 4** Lukk filtergrillen og trykk på hjørnene nederst til de smetter på plass.

Merk: Skift HEPA 13-filteret annet hvert år for å få optimale resultater. Hvis du vil minimere miljøpåvirkningen, kan du vaske HEPA 13-filteret.

Vaske HEPA 13-filteret (kun FC917x-serien)

Følg instruksjonene nedenfor hvis du vil vaske HEPA 13-filteret.

- 1** Skyll HEPA 13-filteret under sakterennende, varmt vann i springen.

Filteret må ikke rengjøres med en børste.

- 2** Rist vannet forsiktig fra overflaten på filteret. La filteret tørke i minst to timer til det har tørket helt, før du setter det tilbake i støvsugeren.

Merk: Rengjøringen gjenoppretter ikke den opprinnelige fargen på filteret, men gjenoppretter filtreringsevnen.

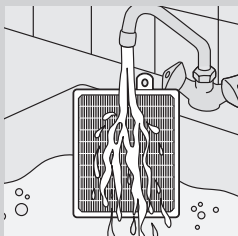
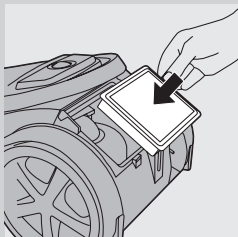
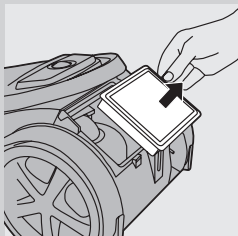
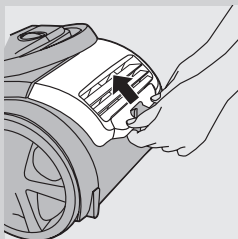

Bestille tilbehør

Hvis du har problemer med å få tak i støvsugerposer, filtre eller annet tilbehør til dette apparatet, kan du ta kontakt med Philips' forbrukerstøtte der du er, eller se i garantiheftet.

Bestille støvsugerposer

- Klassiske Philips s-bag®-støvsugerposer med **langvarig ytelse** varer 50 % lenger enn standard støvsugerposer takket være materialet som forhindrer tilstopping. Tilgjengelig under typenummer FC8021.
- Philips s-bag®-støvsugerposer for **anti-allergi** reduserer eksponeringen mot allergener: HEPA 10-filtreringsnivået gir deg et rent og sunt hjemmemiljø. Tilgjengelig under typenummer FC8022.
- Philips s-bag®-støvsugerposer med **Anti-Odour** har et luktabsorberende belegg. Dette belegget absorberer og nøytraliserer ubehagelige lukter fra dyrehår og matrester som brytes ned. Tilgjengelig under typenummer FC8023.

Bestille filtre

- Vaskbare Ultra Clean Air HEPA 13-filtre har typenummer FC8038.

Miljø



- De ikke-oppladbare batteriene i fjernkontrollen inneholder stoffer som kan forurense miljøet. Ikke kast batterier i restavfallet, men lever dem på et offentlig innsamlingssted for batterier. Ta alltid batteriene ut av fjernkontrollen (kun bestemte modeller) før du kaster og leverer inn apparatet på et offentlig innsamlingssted.



- Ikke kast apparatet som restavfall når det ikke kan brukes lenger. Lever det på en gjenvinningsstasjon. Ved å gjøre dette hjelper du til med å ta vare på miljøet.

Garanti og service

Hvis du trenger service eller informasjon, eller hvis du har et problem, kan du gå til nettsidene til Philips på **www.philips.com**. Du kan også ta kontakt med Philips' forbrukertjeneste der du bor. Du finner telefonnummeret i garantiheftet. Hvis det ikke finnes noen forbrukertjeneste i nærheten, kan du kontakte din lokale Philips-forhandler.

Feilsøking

Dette avsnittet oppsummerer de vanligste problemene som kan oppstå med apparatet. Hvis du ikke klarer å løse problemet med informasjonen nedenfor, kan du ta kontakt med Philips' forbrukertjeneste der du bor.

1 Sugeeffekten er redusert.

- A Støvsugerposen kan være full.
- Tøm den gjenbrukbare støvsugerposen (kun bestemte typer) eller skift papirstøvsugerposen.
- B Filtrene kan være skitne.
- Rengjør eller skift ut filtrene.
- C Sugeeffekten kan være innstilt på en lav innstilling.
- Still sugeeffekten inn på en høyere innstilling.
- D Munnstykket, røret eller slangen kan være blokkert.
- Når du vil fjerne en blokkering, kobler du den tilstoppede enheten fra, snur den og kobler den til den andre veien (så langt det lar seg gjøre). Slå deretter på støvsugeren for å tvinge luften forbi den tilstoppede enheten fra motsatt side.

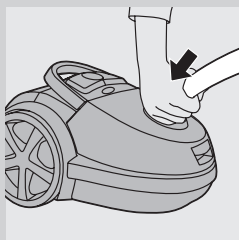

2 Den infrarøde fjernkontrollen (bare bestemte modeller) fungerer ikke.

- A Det er mulig at batteriene ikke har ordentlig kontakt, eller at de ikke har blitt satt riktig i .
- Ta lokket av batterirommet, og skyv batteriene på plass. Se til at plus- og minuspolene peker i riktig retning.
- B Batteriene kan være utladet.
- Skift ut batteriene.

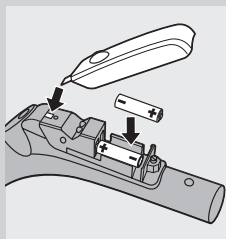

3 Når jeg bruker støvsugeren, får jeg noen ganger elektriske støt.

- A Støvsugeren bygger opp statisk elektrisitet. Jo lavere luftfuktigheten er i rommene, desto mer statisk elektrisitet bygger apparatet opp.
- For å redusere dette anbefaler vi at du utlader apparatet ofte ved å holde røret mot andre metallgjenstander i rommet (for eksempel stol- og bordben, radiator osv.).
 - For å redusere dette anbefaler vi at du hever luftfuktigheten i rommet ved å plassere vann i rommet. Du kan for eksempel henge beholdere som er fylt med vann, på radiatorene eller plassere boller som er fylt med vann, på eller i nærheten av radiatorene.

Introdução

Parabéns pela sua compra e bem-vindo à Philips! Para tirar todo o partido da assistência fornecida pela Philips, registre o seu produto em www.philips.com/welcome.

Descrição geral (fig. 1)

- 1** Botão de recolha do fio
- 2** Botão da potência de sucção (em caso de telecomando: receptor por infravermelhos)
- 3** Botão de ligar/desligar
- 4** Indicador de saco para o pó cheio
- 5** Abertura da ligação da mangueira
- 6** Mangueira com encaixe rotativo
- 7** Patilha de libertação da cobertura contra o pó
- 8** Suporte do filtro com filtro de protecção do motor
- 9** Saco para o pó reutilizável (apenas em alguns países)
- 10** Faixa amovível
- 11** Suporte do saco para o pó
- 12** Saco para o pó sintético e descartável
- 13** Roda traseira
- 14** Bico pequeno
- 15** Escova pequena
- 16** Bico para fendas
- 17** Encaixe do botão
- 18** Mangueira com pega (apenas referências específicas: com telecomando)
- 19** Suporte para acessórios
- 20** Escova para soalhos (apenas em modelos específicos)
- 21** Escova de dupla função (apenas em modelos específicos)
- 22** Botão basculante para tapetes/soalhos
- 23** Escova TriActive (apenas em modelos específicos)
- 24** Botão basculante para tapetes/soalhos
- 25** Gancho de descanso/arrumação
- 26** Escova lateral
- 27** Tubo triescópico (apenas em modelos específicos)
- 28** Tubo telescópico (apenas em modelos específicos)
- 29** Pega superior articulada
- 30** Grelha do filtro (aberta)
- 31** Ranhura de descanso
- 32** Ficha de alimentação
- 33** Filtro Ultra Clean Air HEPA 13
- 34** Pega frontal
- 35** Roda rotativa
- 36** Ranhura de arrumação
- 37** Placa de identificação

Importante

Leia cuidadosamente este manual do utilizador antes de utilizar o aparelho e guarde-o para consultas futuras.

Perigo

- Nunca aspire água ou qualquer outro líquido. Nunca aspire substâncias inflamáveis nem cinzas ainda quentes.

Aviso

- Verifique se a voltagem indicada no aparelho corresponde à voltagem eléctrica local antes de o ligar.
- Não utilize o aparelho se a ficha, o fio de alimentação ou o próprio aparelho estiverem danificados.
- Se o fio estiver danificado, deve ser sempre substituído pela Philips, por um centro de assistência autorizado da Philips ou por pessoal devidamente qualificado para se evitarem situações de perigo.
- Este aparelho não se destina a ser utilizado por pessoas (incluindo crianças) com capacidades físicas, sensoriais ou mentais reduzidas, ou com falta de experiência e conhecimentos, salvo se tiverem recebido supervisão ou instruções sobre o uso do aparelho por alguém responsável pela sua segurança.
- As crianças devem ser supervisionadas para garantir que não brincam com o aparelho.
- Não aponte a mangueira, o tubo ou qualquer outro acessório para os olhos ou ouvidos, nem os coloque na boca quando estiverem ligados ao aspirador e este se encontrar em funcionamento.

Cuidado

- Ao utilizar o aspirador para aspirar cinzas, areia fina, cal, pó de cimento e substâncias semelhantes, os poros do saco para o pó ficam obstruídos. Em resultado disso, o indicador de saco para o pó cheio irá indicar que o saco está cheio. Substitua o saco descartável e esvazie o saco reutilizável, mesmo que não esteja ainda cheio (consulte o capítulo "Substituição").
- Nunca utilize o aparelho sem o filtro de protecção do motor: Isto poderá danificar o motor e reduzir o tempo de vida do aparelho.
- Utilize apenas sacos para o pó sintéticos Philips S-bag™ ou o saco reutilizável fornecido (apenas em alguns países).
- O painel translúcido do visor é feito de policarbonato reciclável (>PC/ABS<).
- Ao aspirar, especialmente em divisões com pouca humidade no ar; o seu aspirador gera electricidade estática. Como consequência, pode sofrer choques eléctricos ao tocar no tubo ou noutros componentes de aço do seu aspirador. Estes choques não são perigosos para si e não danificam o aparelho. Para reduzir este incómodo, aconselhamo-lo a:
 - 1 descarregar o aparelho encostando o tubo frequentemente a outros objectos de metal na divisão (por exemplo as pernas de uma mesa ou cadeira, um radiador, etc.);
 - 2 aumentar o nível de humidade do ar na divisão, colocando água na mesma. Por exemplo, pode pendurar recipientes com água nos radiadores ou colocar taças com água em cima ou perto dos mesmos.

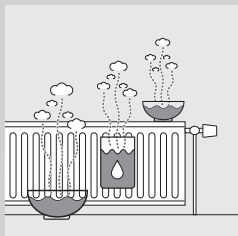

Campos electromagnéticos (CEM)

Este aparelho da Philips respeita todas as normas relacionadas com campos electromagnéticos (CEM). Se for manuseado correctamente e de acordo com as instruções neste manual do utilizador, este aparelho proporciona uma utilização segura, como demonstrado pelas provas científicas actualmente disponíveis.

Preparar para a utilização

Mangueira

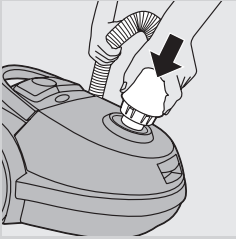

- 1** Para ligar a mangueira, introduza-a firmemente no aparelho até ouvir um estalido.

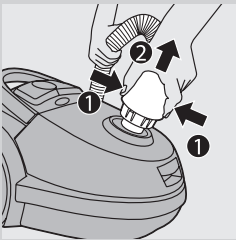

- 2** Para retirar a mangueira, prima os botões e puxe a mangueira para fora do aspirador.

Tubo triescópico (apenas em modelos específicos)

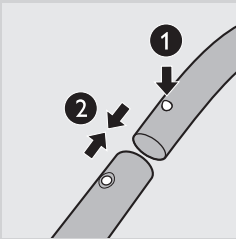

- 1** Para colocar o tubo na pega, prima o botão de mola da pega (1) e introduza a pega dentro do tubo. Encaixe o botão de mola na abertura do tubo (ouve-se um estalido) (2).
 - Para desencaixar o tubo do punho, prima o botão de mola e puxe o punho para fora do tubo.

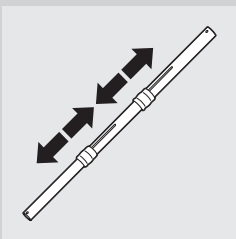

- 2** Ajuste o comprimento do tubo da forma que lhe for mais confortável durante a aspiração. Pressione um dos dois anéis para baixo e puxe o tubo para cima ou empurre para baixo.

Tubo telescópico (apenas em modelos específicos)

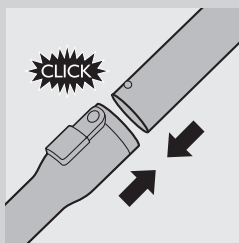

- 1 Para colocar o tubo na peça, insira a peça no tubo. Encaixe o botão de mola no orifício do tubo (ouve-se um estalido).

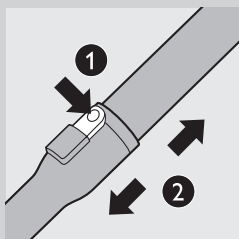

- Para desmontar o tubo da peça, prima o botão de libertação fácil (1) e puxe a peça para fora do tubo (2).

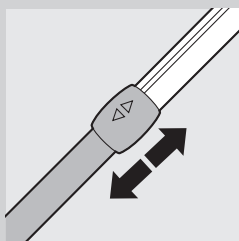

- 2 Ajuste o comprimento do tubo para o que for mais confortável para si enquanto aspira.

Escovas e acessórios

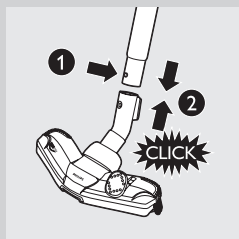

- 1 Para colocar a escova ou um acessório no tubo, prima o botão de mola (1) do tubo e insira-o na escova ou no acessório (2). Alinhe o botão de mola com a abertura da escova ou do acessório (ouve-se um estalido).

Nota: Também pode colocar as escovas e os acessórios directamente na peça utilizando o mesmo procedimento.

- 2 Para desmontar a escova ou um acessório do tubo, prima o botão de mola e puxe a escova para fora do tubo.

Escova TriActive (apenas em modelos específicos)

A escova Tri-Active é uma escova multifunções para carpetes e soalhos.

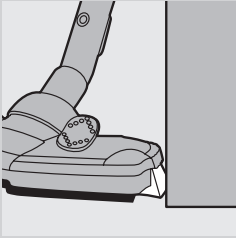

- As escovas laterais apanham mais poeira e sujidade e permitem uma melhor limpeza junto do mobiliário e de outros obstáculos.

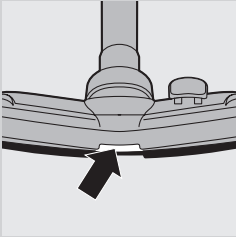

- A abertura na parte da frente da escova permite-lhe aspirar partículas maiores.

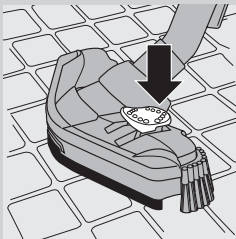

- 1 Para limpar soalhos, carregue no botão rotativo, na parte de cima da escova, com o pé.
 - A escova para limpeza de soalhos sai do compartimento e a roda é levantada para evitar riscos e facilitar os movimentos.

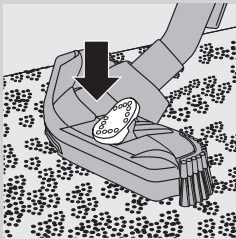

- 2 Para limpar tapetes, pressione novamente o botão basculante.
 - A escova fica protegida no respectivo compartimento e a roda baixa automaticamente.

Escova de dupla função (apenas em modelos específicos)

A escova de dupla função pode ser utilizada em carpetes ou soalhos.

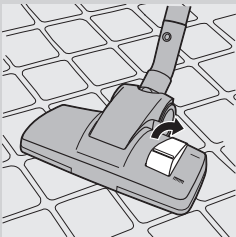

- 1 Para limpar soalhos, pressione o botão basculante na parte de cima da escova com o pé.
 - A escova para limpeza de soalhos desdobra-se.

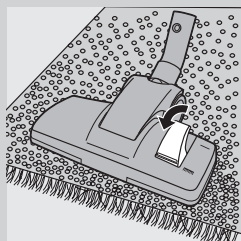

- 2** Para limpar tapetes, pressione novamente o botão basculante.
- ▶ A escova é recolhida.



Escova para soalhos (apenas em modelos específicos)

- A escova para soalhos foi concebida para a limpeza cuidada de soalhos.

Acessórios



- 1** Pode colocar o bico para fendas (1), o bocal pequeno (2) ou a escova pequena (3) directamente na pega da mangueira ou no tubo. Aplique o mesmo método que utilizou para o tubo.
- Utilize o bico para fendas para limpar cantos estreitos ou locais de difícil acesso.
- Utilize o bico pequeno para aspirar áreas pequenas, como os assentos das cadeiras ou dos sofás.
- Utilize a escova pequena para limpar computadores, estantes de livros, etc.

Suporte para acessórios

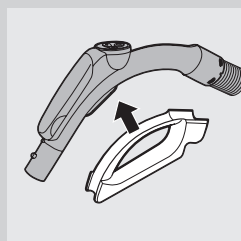

- 1** Encaixe o suporte dos acessórios na pega.
- 2** Encaixe dois acessórios no suporte:

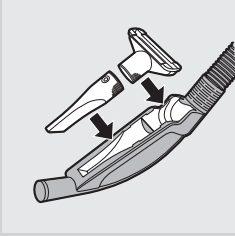

- Bico para fendas e bocal para estofos.

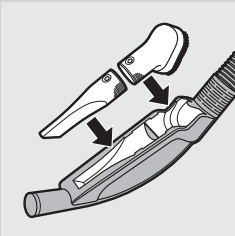

- Bico para fendas e bocal para estofos.

Nota: A escova pequena tem de ser colocada no suporte de acessórios, conforme ilustrado na imagem.

Telecomando por infravermelhos (apenas em modelos específicos)

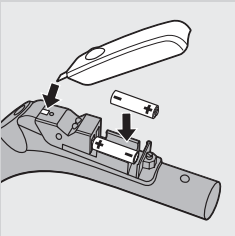

- 1 Remova a tampa do compartimento das pilhas.

- 2 Coloque as pilhas no respectivo compartimento.

Certifique-se de que os pólos - e + ficam virados na direcção certa.

- 3 Volte a colocar a tampa do compartimento das pilhas.

Utilizar o aparelho

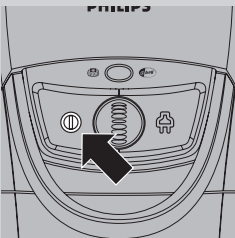

- 1 Puxe o fio para fora do aparelho e ligue a ficha de alimentação a uma tomada eléctrica.

- 2 Com o pé, prima o botão de ligar/desligar na parte de cima do aparelho para o ligar.

Ajustar a potência de sucção

Pode ajustar a potência de sucção enquanto aspira.

- Utilize a potência de sucção máxima para aspirar tapetes e soalhos muito sujos.
- Utilize a potência de sucção mínima para aspirar cortinas, toalhas, etc.

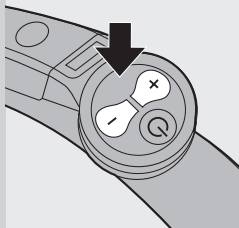

Telecomando por infravermelhos (apenas em modelos específicos)

Com o telecomando por infravermelhos, pode definir a potência de sucção para uma das 5 definições da potência de sucção.

- Quando liga o aparelho, este começa sempre a funcionar na definição mais elevada da potência de sucção.
- Para reduzir a potência de sucção em uma definição, prima o botão -.
- Para aumentar a potência de sucção em uma definição, prima o botão +.

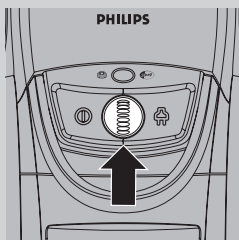

Botão da potência de sucção (apenas em modelos específicos).

- A potência de sucção pode ser ajustada enquanto estiver a aspirar através do botão na parte superior do aparelho.

Pausa durante a utilização



- 1** Se quiser fazer uma pausa, introduza o gancho do bocal na ranhura de arrumação, colocando o tubo numa posição conveniente.

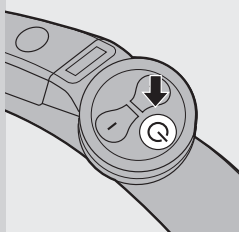

- 2** Se o aparelho estiver equipado com um telecomando por infravermelhos (apenas modelos específicos), prima o botão standby para desligar temporariamente o aspirador (por exemplo, quando tiver de mover algum mobiliário).
- 3** Para continuar a aspirar, prima novamente o botão standby. O aparelho começa a funcionar à potência de sucção anteriormente seleccionada.

Arrumação

- 1** Encaixe as partes do tubo uma na outra para que o tubo fique no comprimento mínimo.
- 2** Desligue o aparelho e remova a ficha de alimentação da tomada eléctrica.

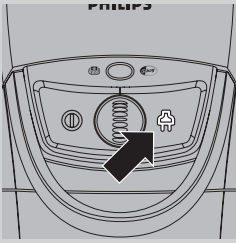

3 Prima o botão de recolha do fio para recolher o fio de alimentação.

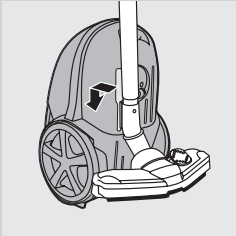

4 Para guardar o aparelho na vertical, introduza o gancho do bocal na ranhura de arrumação.

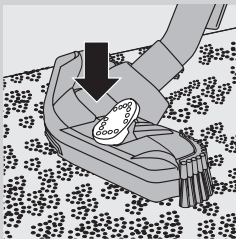

5 Quando arrumar o aspirador, coloque sempre a escova TriActive na definição para carpetes (conjunto de escovas recolhido dentro do bocal), evitando que as escovas laterais fiquem dobradas.

Substituir / esvaziar o saco para o pó

Desligue sempre o aparelho antes de substituir o saco descartável ou esvaziar o saco reutilizável.

Nota: Em alguns casos, o indicador de saco cheio pode indicar que o saco está cheio, apesar de este não estar. Isto pode ocorrer se os poros do saco para o pó estiverem obstruídos (p. ex. se tiver aspirado cinzas, areia fina, cal, pó de cimento e substâncias semelhantes) ou se existir algo a bloquear o bico, tubo e/ou mangueira. Se os poros do saco para o pó estiverem obstruídos, tem de substituir o saco, mesmo que este ainda não esteja cheio. Se o saco para o pó não estiver obstruído, nem cheio, há algo a bloquear o bico, o tubo e/ou a mangueira. Neste caso, não substitua o saco para o pó, elimine a obstrução.

Substituir o saco para o pó

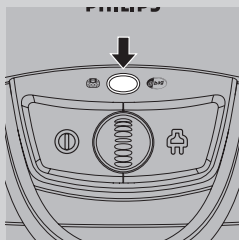

- Substitua o saco para o pó logo que o indicador de saco cheio mude permanentemente de cor; isto é, mesmo que a escova não esteja assente no chão.

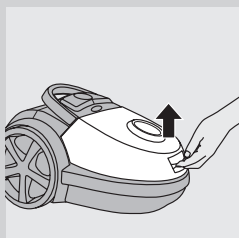

- 1** Puxe a tampa para cima para a abrir.

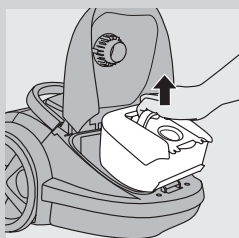

- 2** Retire o suporte do saco para o pó do aparelho.

Certifique-se de que segura o suporte com o saco para o pó na posição horizontal quando o levantar para fora do aparelho.

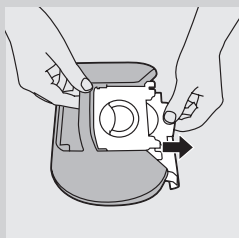

- 3** Puxe a patilha de cartão para remover do suporte o saco cheio.
 - ▶ O saco para o pó é fechado automaticamente.

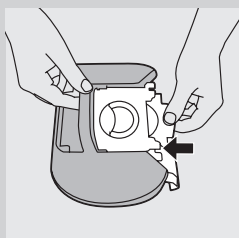

- 4** Encaixe a frente de cartão do saco novo nas duas ranhuras do suporte. Pressione para baixo o mais possível.
- 5** Volte a introduzir no aspirador o suporte do saco para o pó.

Nota: Se não tiver inserido um saco para o pó, não pode fechar a protecção.

Esvaziar o saco para o pó reutilizável (apenas em alguns países)

Em alguns países, este aspirador inclui um saco para o pó reutilizável que pode ser usado e esvaziado repetidamente. Pode usar sacos reutilizáveis em vez de sacos de papel.

- 1** Retire do aparelho o saco para o pó reutilizável e o suporte como descrito na secção “Substituir o saco para o pó” (acima).
- 2** Deslize a mola do saco, lateralmente.
- 3** Sacuda o conteúdo do saco para um balde do lixo.
- 4** Feche o saco, voltando a empurrar a mola para a parte inferior do saco.
- 5** Volte a colocar no aparelho o saco para o pó reutilizável (no suporte) como descrito na secção “Substituir o saco para o pó” (acima).

Manutenção

Desligue sempre o aparelho antes de limpar ou substituir os filtros

Nota: Limpe o corpo do aparelho apenas com um pano húmido.

Filtro permanente de protecção do motor

Para garantir um desempenho perfeito, limpe o filtro permanente de protecção do motor sempre que substituir ou esvaziar o saco para o pó.

- 1** Retire o suporte com o saco para o pó.
- 2** Prima a patilha de libertação do suporte do filtro (1) e retire o filtro de protecção do motor do aparelho (2). Retire do suporte do filtro o filtro de protecção do motor.
- 3** Limpe o filtro agitando-o dentro de um balde do lixo.
- 4** Volte a colocar o filtro no suporte. Encaixe as duas saliências do suporte do filtro atrás do encaixe na base, garantindo que encaixa perfeitamente na parte de cima (1). Prima o suporte do filtro até ficar totalmente colocado na posição adequada (até ouvir um estalido) (2).
- 5** Volte a colocar o suporte com o saco para o pó no aspirador.

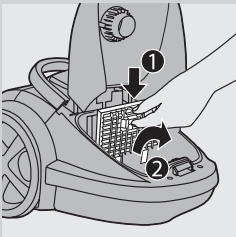
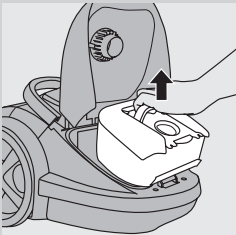

Filtro HEPA 13

O filtro HEPA 13 remove do ar extraído 99,95% de todas as partículas com um tamanho até 0,0003 mm. Nelas incluem-se as poeiras domésticas normais, mas também os parasitas microscópicos prejudiciais à saúde, como os ácaros e os seus excrementos, responsáveis por alergias respiratórias.

Nota: Para garantir uma recolha do pó perfeita e um desempenho ideal do aspirador, substitua o filtro HEPA por um filtro Philips original do modelo correcto a cada 2 anos (consulte o capítulo “Encomendar acessórios”). Pode eliminar o filtro usado juntamente com os resíduos domésticos comuns.

Substituir o filtro HEPA 13.

- 1** Abra a grelha do filtro.
- 2** Retire o filtro HEPA 13 lavável.
- 3** Volte a colocar o filtro no aparelho.
- 4** Feche a grelha do filtro e empurre os cantos da base de modo a encaixarem.

Nota: Para resultados perfeitos, substitua o filtro HEPA 13 cada 2 anos. Se quiser reduzir o impacto ambiental, pode lavar o filtro HEPA 13.

Lavagem do filtro HEPA 13 (apenas na série FC917x)

Para lavar o filtro HEPA 13, siga as instruções em baixo.

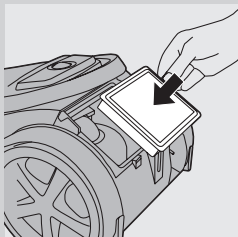
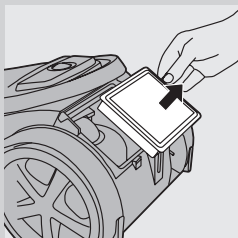
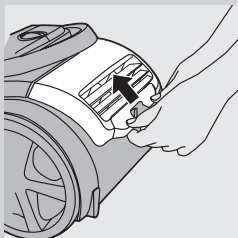

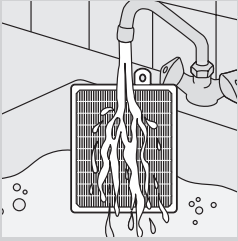

- 1** Enxagúe o filtro HEPA 13 sob uma torneira com um pouco de água quente a correr.

Nunca limpe o filtro com uma escova.

- 2** Sacuda suavemente a água da superfície do filtro. Deixe o filtro secar totalmente durante 2 horas, no mínimo, antes de o colocar novamente no aspirador.

Nota: A lavagem não repõe a cor original do filtro, mas restaura o seu poder de filtragem.

Encomendar acessórios

Se tiver dificuldades em obter sacos para o pó, filtros ou outros acessórios para este aspirador; contacte o Centro de Atendimento ao Cliente Philips do seu país ou consulte o folheto da garantia mundial.

Encomendar sacos para o pó

- Sacos para o pó s-bag® **clássicos de desempenho prolongado** da Philips têm uma duração 50% maior do que os sacos para o pó normais, graças ao seu material anti-obstrução. Disponíveis com a referência FC8021.
- Sacos para o pó s-bag® **anti-alergias** da Philips reduzem a exposição a alergénios. O seu nível de filtragem HEPA 10 proporciona-lhe um ambiente doméstico limpo e saudável. Disponíveis com a referência FC8022.
- Sacos para o pó s-bag® **anti-odores** da Philips têm um revestimento que absorve os odores. Este revestimento absorve e neutraliza os aromas desagradáveis provocados pela decomposição do pêlo de animais ou resíduos de comida. Disponível com a referência FC8023.

Encomendar filtros

- Os filtros Super Clean Air HEPA 13 laváveis estão disponíveis com a referência FC8038.

Meio ambiente



- As pilhas não recarregáveis do telecomando contêm substâncias que podem poluir o ambiente. Não coloque as pilhas no lixo doméstico normal; coloque-as num ponto de recolha oficial para pilhas. Retire sempre as pilhas do telecomando antes de se desfazer do aparelho e entregue o aparelho num ponto de recolha oficial.



- Não deite fora o aparelho junto com o lixo doméstico normal no final da sua vida útil; entregue-o num ponto de recolha oficial para reciclagem. Ao fazê-lo ajuda a preservar o ambiente.

Garantia e assistência

Se precisar de assistência ou informações, ou se tiver algum problema, visite o Web site da Philips em **www.philips.com** ou contacte o Centro de Apoio ao Cliente Philips no seu país. Poderá encontrar o número de telefone no folheto de garantia mundial. Se não houver um Centro de Apoio ao Cliente no seu país, dirija-se ao representante local da Philips.

Resolução de problemas

Este capítulo resume os problemas mais comuns que pode ter com o aparelho. Se não conseguir resolver o problema com as informações fornecidas a seguir, contacte o Centro de Apoio ao Cliente do seu país.

1 A potência de sucção é insuficiente.

- A O saco para o pó pode estar cheio.
 - Esvazie o saco para o pó reutilizável (apenas em modelos específicos) ou substitua o saco para o pó em papel.
- B Os filtros podem estar sujos.
 - Limpe ou substitua os filtros.
- C A potência de sucção pode estar regulada para uma definição baixa.
 - Regule a potência de sucção para uma definição mais elevada.
- D O bico, o tubo ou a mangueira podem estar bloqueados.
 - Para os desobstruir, retire a peça que estiver tapada e ligue-a (o mais possível) na posição contrária. Ligue o aspirador de modo a que o fluxo de ar percorra a peça obstruída na direcção oposta.

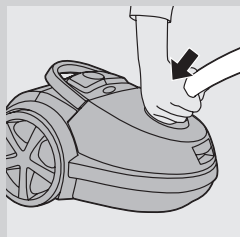

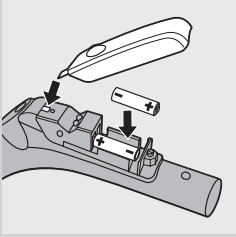

2 O telecomando por infravermelhos (apenas referências específicas) não funciona.

- A Talvez as pilhas não estejam a fazer contacto ou não tenham sido introduzidas de forma correcta.
- Retire a tampa do compartimento das pilhas e volte a colocar as pilhas. Certifique-se de que os pólos - e + ficam virados na direcção certa.
- B As pilhas podem estar vazias.
- Substitua as pilhas.

3 Quando utilizo o meu aspirador, por vezes, sinto choques eléctricos.

- A O aspirador cria electricidade estática. Quanto mais baixa for a humidade do ar nas divisões, mais electricidade estática é criada pelo aparelho.
- Para reduzir esta inconveniência, recomendamos que descarregue o aparelho encostando o tubo frequentemente a outros objectos de metal na divisão (por exemplo as pernas de uma mesa ou cadeira, um radiador; etc.).
 - Para reduzir este incómodo, aconselhamo-lo a aumentar o nível de humidade do ar na divisão, colocando água na mesma. Por exemplo, pode pendurar recipientes com água nos radiadores ou colocar taças com água em cima ou perto dos mesmos.

Introduktion

Grattis till inköpet och välkommen till Philips! För att dra maximal nytta av den support som Philips erbjuder kan du registrera din produkt på www.philips.com/welcome.

Allmän beskrivning (Bild 1)

- 1** Knapp för sladdupprulling
- 2** Ratt för sugeffekt (om fjärrkontroll finns: infraröd mottagare)
- 3** På/av-knapp
- 4** Indikator för full dammsugarpåse
- 5** Slanganslutning
- 6** Slang med svängbar anslutning
- 7** Frigöringsflik för dammskydd
- 8** Filterhållare med motorskyddsfilter
- 9** Återanvändbar dammpåse (endast vissa länder)
- 10** Löstagbar remsa
- 11** Hållare för dammsugarpåse
- 12** Syntetisk engångsdampmpåse
- 13** Bakhjul
- 14** Litet munstycke
- 15** Liten borste
- 16** Fogmunstycke
- 17** Knappkoppling
- 18** Slang med handtag (enbart vissa modeller: med fjärrkontroll)
- 19** Tillbehörshållare
- 20** Munstycke för hårda golv (endast vissa modeller)
- 21** Kombinationsmunstycke (endast vissa modeller)
- 22** Växlingsreglage för matta/hårt golv
- 23** TriActive-munstycke (endast vissa modeller)
- 24** Växlingsreglage för matta/hårt golv
- 25** Parkerings-/förvaringsfäste
- 26** Sidoborste
- 27** Tri-Scopic-rör (endast vissa modeller)
- 28** Teleskoprör (endast vissa modeller)
- 29** Gångjärnsförsett övre handtag
- 30** Filtergaller (öppet)
- 31** Parkeringsspår
- 32** Stickkontakt
- 33** Ultra Clean Air HEPA 13-filter
- 34** Främre handtag
- 35** Svängbart hjul
- 36** Förvaringsspår
- 37** Märklåt

Viktigt

Läs användarhandboken noggrant innan du använder apparaten och spara den för framtida bruk.

Fara

- Sug aldrig upp vatten eller någon annan vätska. Sug aldrig upp lättantändliga ämnen, och sug inte upp aska förrän den är sval.

Varning

- Kontrollera att den spänning som anges på apparaten överensstämmer med den lokala nätspänningen innan du ansluter apparaten.
- Använd inte apparaten om stickkontakten, nätsladden eller själva apparaten är skadad.
- Om nätsladden är skadad måste den alltid bytas ut av Philips, något av Philips auktoriserade serviceombud eller liknande behöriga personer för att undvika olyckor.
- Apparaten är inte avsedd för användning av personer (inklusive barn) med olika funktionshinder, eller av personer som inte har kunskap om hur apparaten används, om de inte övervakas eller får instruktioner angående användning av apparaten av en person som är ansvarig för deras säkerhet.
- Små barn ska övervakas så att de inte kan leka med apparaten.
- Rikta inte slangen, röret eller annat tillbehör mot ögon eller öron och stoppa dem inte i munnen när de är anslutna till dammsugaren och den är påslagen.

Varning!

- När du använder dammsugaren till att suga upp aska, fin sand, kalk, cementdamm och liknande ämnen täpps dammsugarpåsens porer igen. Indikatorn för full dammsugarpåse kommer då att indikera att dammsugarpåsen är full. Byt ut engångsdammsugarpåsen eller töm den återanvändbara dammsugarpåsen, även om den inte är full ännu (se kapitlet Byta ut/tömma dammsugarpåsen).
- Använd aldrig apparaten utan motorskyddsfiltret. Det kan skada motorn och förkorta apparatens livslängd.
- Använd endast TM syntetiska dammpåsar av typen Philips s-bag eller den medföljande återanvändbara dammpåsen (endast vissa länder).
- Det genomskinliga teckenfönstret är tillverkat av återvinningsbart polykarbonat (>PC/ABS<).
- Under dammsugning, särskilt i rum med låg luftfuktighet, byggs det upp statisk elektricitet i dammsugaren. Därför kan du få stötar när du rör vid röret eller någon annan av dammsugarens metalldelar: Stötarna är inte skadliga för dig och skadar heller inte apparaten. Men för att undvika problemet kan du göra följande:
 - 1 ladda ur apparaten från statiskt elektricitet genom att regelbundet hålla röret mot andra metallföremål i rummet (till exempel bords- eller stolsben, element osv.)
 - 2 höja luftfuktigheten i rummet genom att placera vatten i rummet. Du kan t.ex. hänga behållare med vatten på elementen eller ställa skålar med vatten på eller nära elementen.

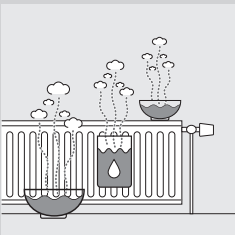

Elektromagnetiska fält (EMF)

Den här apparaten från Philips uppfyller alla standarder för elektromagnetiska fält (EMF). Om apparaten hanteras på rätt sätt och enligt instruktionerna i den här användarhandboken är den säker att använda enligt de vetenskapliga belägg som finns i dagsläget.

Förberedelser inför användning

Slang

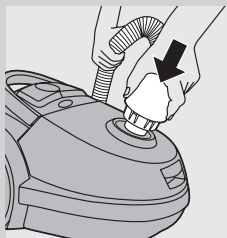

- 1** Anslut slangens genom att trycka in den ordentligt i apparaten (ett klickljud hörs).

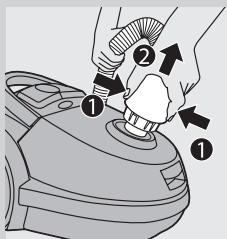

- 2** Lösgör slangens genom att trycka på knapparna och dra ut slangens ur apparaten.

Tri-Scopic-rör (endast vissa modeller)

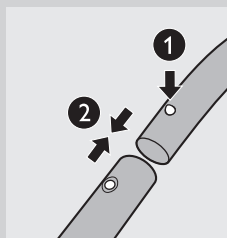

- 1** Anslut röret till handtaget genom att trycka på den fjäderbelastade låsknappen på handtaget (1) och trycka in handtaget i röret. Passa in den fjäderbelastade låsknappen i rörets öppning (ett klickljud hörs) (2).
 - Tryck på den fjäderbelastade låsknappen och dra ut handtaget ur röret för att koppla bort röret från handtaget.

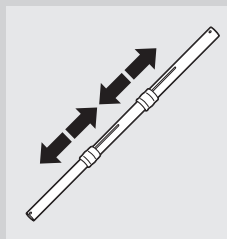

- 2** Justera röret till den längd du tycker är bekvämast för dammsugning. Tryck ned en av de två ringarna och dra den del av röret som är ovanför ringen uppåt eller skjut den nedåt.

Teleskoprör (endast vissa modeller)

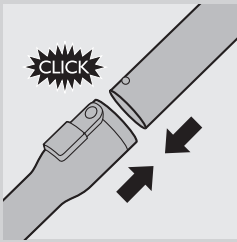

- 1** Anslut röret till handtaget genom att sätta in handtaget i röret. Passa in den fjäderbelastade låsknappen i rörets öppning (ett klickljud hörs).

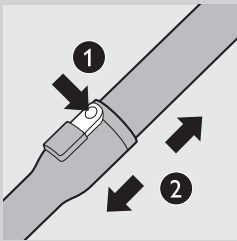

- Koppla bort röret från handtaget genom att trycka på frigöringsknappen (1) och dra ut handtaget ur röret (2).

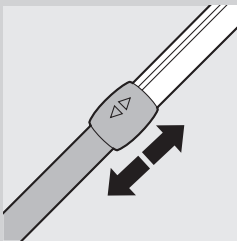

- 2** Justera röret till den längd du tycker är bekväm för dammsugning.

Munstycken och tillbehör



- 1** Koppla ett munstycke eller ett tillbehör till röret genom att trycka på den fjäderbelastade låsknappen (1) på röret och för in röret i golvmunstycket eller tillbehöret (2). Passa in den fjäderbelastade låsknappen i munstyckets öppning eller tillbehör (ett klickljud hörs).

Obs! Du kan även koppla munstycket eller tillbehören direkt till handtaget på samma sätt.

- 2** Koppla bort munstycket eller ett tillbehör från röret genom att trycka på den fjäderbelastade låsknappen och dra ut tillbehöret ur röret.

TriActive-munstycke (endast vissa modeller)

TriActive-munstycket har flera användningsmöjligheter för mattor och hårda golv.

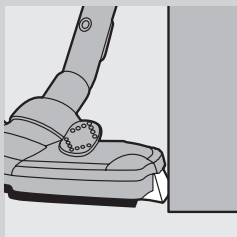

- Sidborstarna fångar upp mer damm och smuts på sidorna av munstycket och det blir lättare att göra rent längs med möbler och andra föremål.

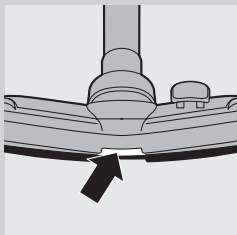

- Större partiklar kan sugas upp genom öppningen längst fram på munstycket.

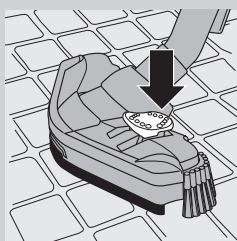

- 1 När du ska dammsuga hårda golv trycker du med foten på lägesomkopplaren på munstyckets ovansida.
 - Borsten för rengöring av hårda golv kommer ut ur höljet. Samtidigt lyfts hjulet så att repor undviks och apparaten blir lättare att hantera.

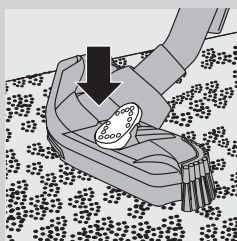

- 2 Tryck på lägesomkopplaren igen när du ska dammsuga mattor.
 - Borsten försvinner in i munstyckets hölje och hjulet sänks automatiskt ned.

Kombinationsmunstycke (endast vissa modeller)

Kombinationsmunstycket kan användas till mattor och hårda golv.

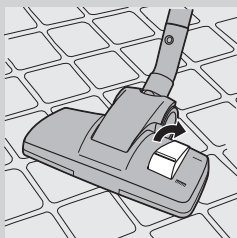

- 1 När du ska dammsuga hårda golv trycker du med foten på lägesomkopplaren på munstyckets ovansida.
 - Borsten för rengöring av hårda golv kommer ut ur munstyckets hölje.

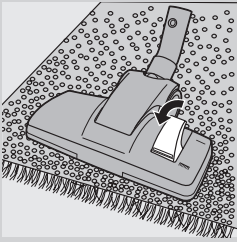

- 2** Tryck på lägesomkopplaren igen när du ska dammsuga mattor.
 ► Borsten försvinner in i munstyckets hölje.



Munstycke för hårda golv (endast vissa modeller)

- Munstycket för hårda golv är utformat för skonsam rengöring av hårda golv.

Tillbehör

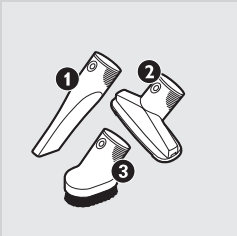

- 1** Du kan ansluta fogmunstycket (1), det lilla munstycket (2) eller den lilla borsten (3) direkt till handtaget på slangen eller till röret. Använd samma metod som för röret.
- Använd fogmunstycket för att rengöra trånga hörn eller svåråtkomliga ställen.
 - Använd det lilla munstycket när du ska rengöra små ytor, t.ex. dynorna på fåtöljer och soffor.
 - Använd det lilla borstmunstycket när du ska rengöra datorer, bokhyllor osv.

Tillbehörshållare

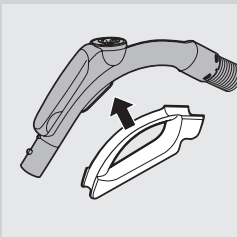

- 1** Fäst tillbehörshållaren på handtaget.
- 2** Knäpp fast två tillbehör på tillbehörshållaren:

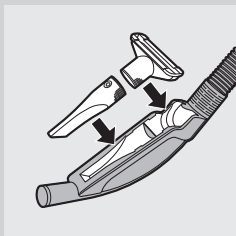

- Fogmunstycke och litet munstycke.

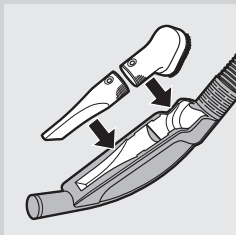

- Fogmunstycke och litet munstycke.

Obs! Det lilla munstycket måste placeras i hållaren som bilden visar.

Infraröd fjärrkontroll (endast på vissa modeller)

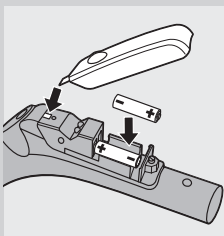

- 1 Ta bort locket till batterifacket.

- 2 Sätt in batterierna i batterifacket.

Kontrollera att polerna - och + är placerade åt rätt håll.

- 3 Sätt tillbaka locket till batterifacket.

Använda apparaten

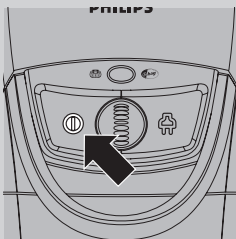

- 1 Dra sladden ut ur apparaten och anslut den till vägguttaget.

- 2 Tryck på på/av-knappen på apparatens ovsida med foten för att starta den.

Justera sugeffekten

Du kan justera sugeffekten när du dammsuger.

- Använd högsta sugeffekt vid dammsugning av mycket smutsiga mattor och hårda golv.
- Använd lägsta sugeffekt vid dammsugning av gardiner, väggbonader osv.

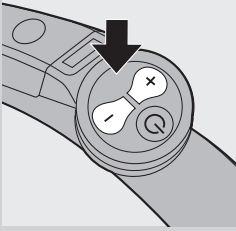

Infraröd fjärrkontroll (endast på vissa modeller)

Med den infraröda fjärrkontrollen kan du ställa in sugeffekten till någon av fem olika inställningar för sugeffekt.

- När du slår på apparaten, startar den alltid på den högsta inställningen för sugeffekt.
- Tryck på knappen - för att minska sugeffekten med ett steg.
- Tryck på knappen + för att öka sugeffekten med ett steg.

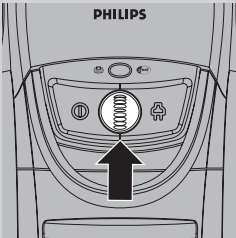

Vred för sugeffekt (endast vissa modeller)

- Du kan justera sugeffekten med ratten för sugeffekt ovanpå apparaten medan du dammsuger.

Pausa under användning

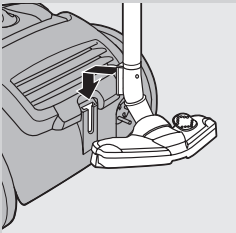

- 1** Om du vill ta en kort paus för du in munstyckets baksida i förvaringsspåret för att parkera röret i ett lämpligt läge.

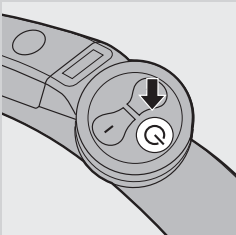

- 2** Om apparaten har en infraröd fjärrkontroll (endast vissa modeller) trycker du på vilolägesknappen för att stänga av dammsugaren tillfälligt, t.ex. om du behöver flytta på en möbel.
- 3** När du vill fortsätta dammsuga trycker du på vilolägesknappen igen. Dammsugaren startar med samma sugeffekt som tidigare.

Förvaring

- 1** För in rördelarna i varandra för att göra röret så kort som möjligt.
- 2** Stäng av apparaten och dra ut nätsladden ur vägguttaget.

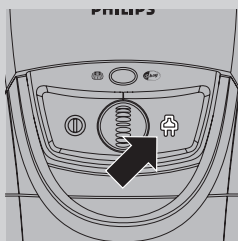

- 3** Rulla in nätsladden genom att trycka på knappen för sladdupprulling.

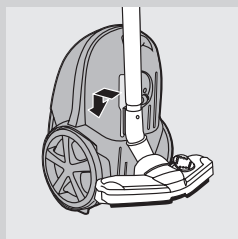

- 4** När du vill förvara apparaten i upprätt läge för du in munstyckets baksida i förvaringsspåret.

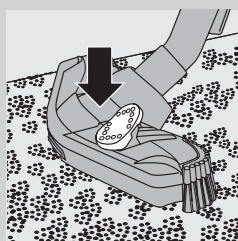

- 5** Sätt alltid TriActive-munstycket i inställningen för mattor (borsten indragen i munstycket) när du ställer undan det. Se också till att sidoborstarna inte blir böjda.

Byta ut/tömma dammsugarpåsen

Dra alltid ur nätsladden innan du byter ut engångsdammpåsen eller tömmer den återanvändbara dammpåsen.

Obs! I vissa fall kan indikatorn för full dammsugarpåse ange att påsen är full trots att den inte är det. Det kan hända om dammsugarpåsens porer är igentäppta (t.ex. när du dammsuger upp aska, fin sand, kalk, cementdamm och liknande ämnen) eller om något har fastnat i munstycket, röret och/eller slangen. Om dammsugarpåsens porer är igentäppta måste du byta ut dammsugarpåsen, även om den inte är full än. Om dammsugarpåsen inte är igentäppt men inte heller full har något fastnat i munstycket, röret och/eller slangen. I så fall behöver du inte byta ut dammsugarpåsen utan bara ta bort det som har fastnat.

Byta ut engångsdammsugarpåsen

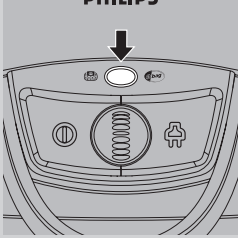

- Byt ut dammsugarpåsen så snart som indikatorn för full dammsugarpåse har ändrat färg permanent, d.v.s. även när munstycket inte är placerat på golvet.

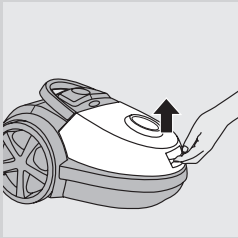

- 1** Dra locket uppåt för att öppna det.

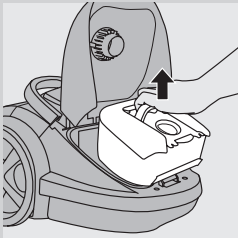

- 2** Lyft ut dammsugarpåsens hållare ur apparaten.

Se till att du håller hållaren med dammsugarpåsen horisontellt när du lyfter ut den ur apparaten.

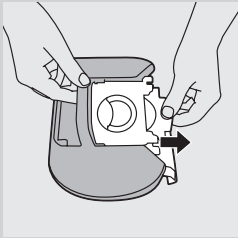

- 3** Dra i kartongfliken för att lossa dammpåsen från hållaren.
 - ▶ Dammsugarpåsen stängs igen automatiskt.

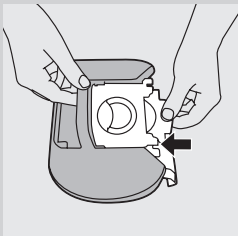

- 4** För in den nya dammsugarpåsens framsida av kartong så långt som möjligt i de två spåren i hållaren.

- 5** Sätt tillbaka dammpåshållaren i dammsugaren.

Obs! Om du inte har satt i någon dammpåse går det inte att stänga locket.

Tömma den återanvändbara dammpåsen (endast vissa länder)

I vissa länder levereras dammsugaren med en återanvändbar dammsugarpåse som kan användas och tömmas flera gånger. Du kan använda den återanvändbara dammsugarpåsen istället för engångsdammsugarpåsar.

- 1** Ta bort den återanvändbara dammpåsen från apparaten och hållaren enligt instruktionerna i avsnittet Byta ut engångsdammpåsen ovan.
- 2** För dammsugarpåsens fäste i sidled.
- 3** Skaka ur innehållet i en sopsäck.
- 4** Stäng dammsugarpåsen genom att skjuta tillbaka fästet mot påsens nederdel.
- 5** Sätt tillbaka den återanvändbara dammpåsen i hållaren och apparaten enligt instruktionerna i avsnittet Byta ut engångsdammpåsen ovan.

Underhåll

Dra alltid ur stickkontakten innan du rengör eller byter ut filtren.

Obs! Torka bara av apparatens huvuddel med en fuktig trasa.

Permanent motorskyddsfilter

För att garantera bästa resultat rengör du det permanenta motorskyddsfiltret varje gång du byter eller tömmer dammpåsen.

- 1** Ta ut hållaren med dammsugarpåsen.

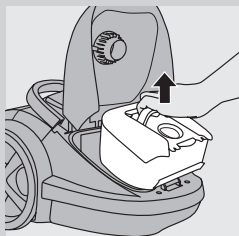

- 2** Tryck på filterhållarens frigöringsknapp (1) och ta ut filterhållaren ur apparaten (2). Ta ut motorskyddsfiltret ur filterhållaren.

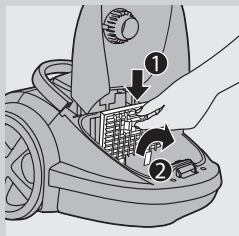

- 3** Skaka filtret över en soppåse för att rengöra det.

- 4** Sätt tillbaka det rena filtret i filterhållaren. Passa in de två kanterna på filterhållaren på baksidan längst ned för att försäkra dig om att den sitter ordentligt längst upp (1), och tryck fast filterhållaren (2) (ett klickljud hörs).



- 5** Sätt tillbaka hållaren med dammpåsen i dammsugaren.

HEPA 13-filtrer

Det tvättbara HEPA 13-filtret kan avlägsna 99,95 % av alla partiklar ned till 0,0003 mm från dammsugarens utblåsluft. Det innefattar både vanligt damm och farliga mikroskopiska skadedjur som damm kvalster och deras ekskrementer, som är vanliga orsaker till luftvägsallergier.

Obs! För att garantera optimal kvarhållning av damm och dammsugarens prestanda ska du byta ut HEPA-filtret vartannat år mot ett originalfilter från Philips av rätt typ (se kapitlet "Beställa tillbehör"). Du kan slänga ditt gamla filter bland hushållsavfallet.

Byta HEPA 13-filtrer

- 1** Öppna filtergallret.
- 2** Ta ut det tvättbara HEPA 13-filtret.

- 3** Sätt tillbaka filtret i apparaten.

- 4** Stäng filtergallret och tryck de nedre hörnen på plats.

Obs! För optimalt resultat bör du byta HEPA 13-filtret vartannat år. Om du vill minimera påverkan på miljön kan du tvätta HEPA 13-filtret.

Tvätta HEPA 13-filtret (endast FC917x-serien)

Följ nedanstående instruktioner för att tvätta HEPA 13-filtret.

- 1** Skölj HEPA 13-filtret under hett, långsamt rinnande vatten.

Rengör aldrig filtret med en borste.

- 2** Skaka försiktigt bort vattnet från filtrets yta. Låt filtret torka helt i minst två timmar innan du sätter tillbaka det i dammsugaren.

Obs! Filtrets ursprungliga färg återställs inte när du rengör det, men filtreringseffekten återställs.

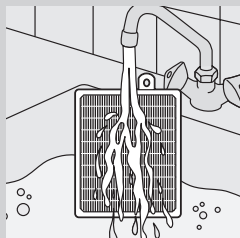
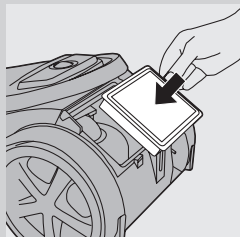
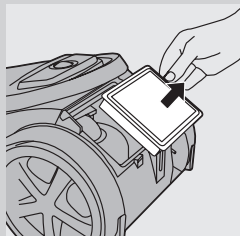
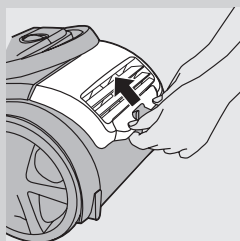

Beställa tillbehör

Om du har svårt att få tag på dammpåsar, filter eller andra tillbehör till dammsugaren kan du kontakta Philips kundtjänst i ditt land eller läsa i garantibroschyren.

Beställning av dammsugarpåsar

- Philips s-bag® **klassiska dammsugarpåsar med lång hållbarhet** räcker 50 % längre än standarddammsugarpåsar tack vare att de inte täpps igen. Modellnummer FC8021.
- Philips s-bag® **antiallergi**-dammsugarpåsar minskar exponering för allergener. Deras HEPA 10-filtreringsnivå ger dig en ren och hälsosam hemmiljö. Modellnummer FC8022.
- Philips s-bag® **anti-lukt**-dammsugarpåsar har en beläggning som absorberar lukt. Beläggningen absorberar och neutraliserar otrevliga lukter som orsakas av ruttnande hår från husdjur eller matrester. Modellnummer FC8023.

Beställa filter

- Tvättbara Ultra Clean Air HEPA 13-filter har modellnummer FC8038.

Miljön



- Fjärrkontrollens icke-laddningsbara batterier innehåller ämnen som kan vara skadliga för miljön. Släng inte batterier i hushållssoporna, utan lämna in dem vid en återvinningsstation för batterier. Ta alltid ut batterierna ur fjärrkontrollen (endast vissa modeller) innan du kasserar apparaten och lämnar in den vid en återvinningsstation.



- Kasta inte apparaten i hushållssoporna när den är förbrukad. Lämna in den för återvinning vid en officiell återvinningsstation, så hjälper du till att skydda miljön.

Garanti och service

Om du behöver service eller information eller har problem med apparaten kan du gå till Philips webbplats på **www.philips.com** eller kontakta Philips kundtjänst i ditt land. Du hittar telefonnumret i garantibroschyren. Om det inte finns någon kundtjänst i ditt land vänder du dig till din lokala Philips-återförsäljare.

Felsökning

I det här kapitlet finns en översikt över de vanligaste problemen som kan uppstå med apparaten. Om du inte kan lösa problemet med hjälp av nedanstående information kan du kontakta kundtjänst i ditt land.

1 Sugeffekten är för svag.

A Dammpåsen kan vara full.

- Töm den återanvändbara dammpåsen (endast vissa modeller) eller byt ut pappersdammpåsen.

B Filtren kan vara smutsiga.

- Rengör eller byt ut filtren.

C Sugeffekten kan vara inställd på ett lågt läge.

- Ställ in sugeffekten på ett högre läge.

D Munstycket, röret eller slangen kan vara tilltäppt.

- För att ta bort det som orsakar tilltäppningen tar du loss den tilltäppta delen och ansluter den sedan åt andra hållet (om det går). Slå på dammsugaren så att luften tvingas i motsatt riktning genom den del som är tilltäppt.

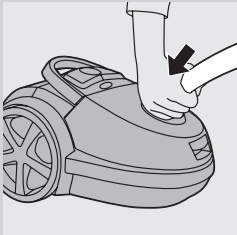

2 Den infraröda fjärrkontrollen (endast på vissa modeller) fungerar inte.

A Batterierna kanske inte har ordentlig kontakt eller har inte satts i på rätt sätt.

- Ta av batterifackets lock och tryck batterierna på plats. Kontrollera att polerna + och - är vända åt rätt håll.

B Batterierna kan vara slut.

- Byt ut batterierna.

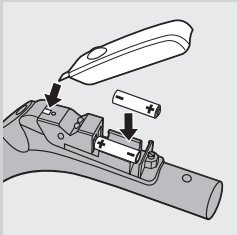

3 När jag använder dammsugaren får jag ibland stötar.

A Dammsugaren genererar statisk elektricitet. Ju lägre luftfuktigheten är i rummen, desto mer statisk elektricitet genereras.

- Problemet kan undvikas om du laddar ur den statiska elektriciteten genom att regelbundet hålla röret mot andra metallföremål i rummet (till exempel bords- eller stolsben, element osv.).
- Om du vill undvika problemet höjer du luftfuktigheten i rummet genom att placera vatten i rummet. Du kan t.ex. hänga behållare med vatten på elementen eller sätta skålar med vatten på eller nära elementen.

Giriş

Ürünü müzü satın aldığınız için teşekkür ederiz; Philips'e hoş geldiniz! Philips'in sunduğu destekten faydalanabilmek için lütfen ürününüzü şu adresten kaydedin: www.philips.com/welcome.

Genel açıklamalar (Şek. 1)

- 1** Kordon sarma düğmesi
- 2** Emme gücü düğmesi (uzaktan kumanda üzerinde: kızılötesi alıcı)
- 3** Açma/kapama düğmesi
- 4** Torba dolu göstergesi
- 5** Hortum bağlantı deliği
- 6** Döner konnektörlü hortum
- 7** Toz kapağı açma tırnağı
- 8** Motor koruma filtresi ile filtre yuvası
- 9** Tekrar kullanılabilir torba (sadece belirli ülkelerde)
- 10** Çıkarılabilir şerit
- 11** Torba tutucu
- 12** Tek kullanımlık sentetik torba
- 13** Arka tekerlek
- 14** Küçük başlık
- 15** Küçük fırça
- 16** Aralık temizleme başlığı
- 17** Düğme bağlantı ünitesi
- 18** Tutma kollu hortum (yalnızca belirli tiplerde: uzaktan kumandalı)
- 19** Aksesuar tutucu
- 20** Sert zemin başlığı (sadece belirli modellerde)
- 21** Kombine başlık (belirli modellerde bulunmaktadır)
- 22** Halı/sert zemin ayarları için değiştirme pedalı
- 23** TriActive başlık (sadece belirli modellerde)
- 24** Halı/sert zemin ayarları için değiştirme pedalı
- 25** Durdurma/saklama kirişi
- 26** Köşe fırçası
- 27** Üç aşamalı boru (sadece özel tiplerde)
- 28** Teleskopik boru (belirli modellerde bulunmaktadır)
- 29** Menteşe üst kolu
- 30** Filtre ızgarası (açık)
- 31** Durdurma yuvası
- 32** Elektrik fişi
- 33** Ultra Temiz Hava HEPA 13 filtre
- 34** Ön kol
- 35** Döner tekerlek
- 36** Saklama yuvası
- 37** Tip plakası

Önemli

Cihazı kullanmadan önce bu kullanım kılavuzunu okuyun ve gelecekte de başvurmak üzere saklayın.

Tehlike

- Kesinlikle su veya diğer sıvı maddeleri süpürmeyin. Yanıcı maddeleri asla süpürmeyin ve sigara külü süpürürken mutlaka soğumasını bekleyin.

Uyarı

- Cihazı prize takmadan önce, üstünde yazılı olan gerilimin, evinizdeki şebeke gerilimiyle aynı olup olmadığını kontrol edin.
- Cihazın fişi, kordonu veya kendisi hasarlıysa kesinlikle kullanmayın.
- Cihazın elektrik kablosu hasarlıysa, bir tehlike oluşturmasını önlemek için mutlaka Philips'in yetki verdiği bir servis merkezi veya benzer şekilde yetkilendirilmiş kişiler tarafından değiştirilmesini sağlayın.
- Bu cihaz, güvenliklerinden sorumlu kişilerin nezareti veya talimatı olmadan, fiziksel, sinirsel ya da zihinsel becerileri gelişmemiş veya bilgi ve tecrübe açısından yetersiz kişiler tarafından (çocuklar da dahil) kullanılmamalıdır.
- Küçük çocukların cihazla oynamaları engellenmelidir.
- Hortumu, boruyu ya da diğer aksesuarları, elektrikli süpürgeye bağlı ve elektrikli süpürge açık iken gözlerinize ya da kulaklarınıza doğrultmayın ve ağzınıza almayın.

Dikkat

- Elektrikli süpürgeyi kül, ince kum, kireç, çimento tozu ve benzer maddeleri süpürmek için kullandığınızda, torba üzerindeki gözenekler tıkanır. Bunun sonucu olarak torba dolu göstergesi, torbanın dolu olduğunu gösterecektir. Henüz dolmamış olsa bile tek kullanımlık torbayı değiştirin veya yeniden kullanılabilir torbayı boşaltın (bkz. 'Değiştirme/torbayı boşaltma' bölümü).
- Motor koruma filtresi olmadan cihazı kesinlikle kullanmayın. Bu, motorun zarar görmesine ve cihazın kullanım ömrünün azalmasına neden olabilir.
- Sadece cihaz ile birlikte verilen Philips s-bag™ sentetik toz torbalarnı veya tekrar kullanılabilir toz torbalarnı (sadece bazı ülkelerde bulunur) kullanın.
- Yan saydam gösterge paneli geri dönüşümlü polikarbonattan (>PC/ABS<) yapmıştır.
- Özellikle az nemli odalarda elektrikli süpürgeyle temizlik sırasında, elektrikli süpürge statik elektrik birikir. Bunun sonucunda, boruya veya elektrikli süpürgezinin diğer çelik parçalarına dokunduğunuzda elektrik çarpması yaşayabilirsiniz. Bu çarpmalar size ve cihaza zarar vermez. Bu rahatsızlığı azaltmak için aşağıdakileri yapmanızı öneririz:
 - 1 Boruyu sık sık odadaki diğer metal nesnelere değdirerek cihaz yükünü boşaltmak (örneğin, masanın veya sandalyenin ayakları, radyatör vb.);
 - 2 Odaya su koyarak odanın nem düzeyini artırmak. Örneğin, radyatörlere su dolu kaplar asabilir veya radyatörlerin yanına veya üstüne su dolu kaplar yerleştirebilirsiniz.

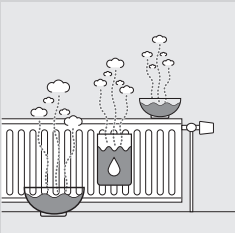

Elektromanyetik alanlar (EMF)

Bu Philips cihazı elektromanyetik alanlarla (EMF) ilgili tüm standartlara uygundur. Bu cihaz, gereği gibi ve bu kılavuzdaki talimatlara uygun şekilde kullanıldığında, bugünün bilimsel verilerine göre kullanımı güvenlidir.

Cihazın kullanıma hazırlanması

Hortum

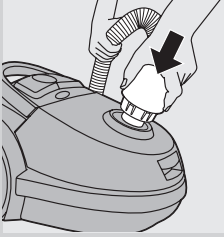

- 1 Hortumu bağlamak için hafifçe cihaza doğru ittin ('klik' sesi duyulur).

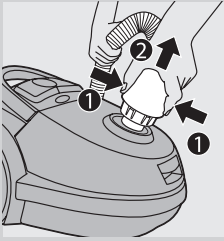

- 2 Hortumu çıkarmak için, düğmeye basarak hortumu cihazdan dışarıya doğru çekin.

Üç aşamalı boru (sadece özel tiplerde)

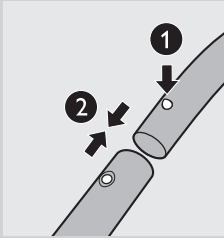

- 1 Boruyu tutamağa takmak için tutamak (1) üzerinde bulunan yaylı kilitleme düğmesine basın ve tutamağı boruya geçirin. Yaylı kilitleme düğmesini borunun ağzına yerleştirin ('klik' sesi duyulur) (2).
- Boruyu el tutamağından çıkarmak için, yaylı kilitleme düğmesine bastırın ve el tutamağını borudan dışarıya doğru çekin.

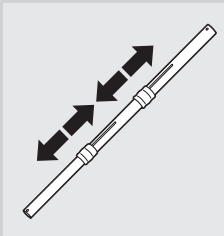

- 2 Süpürme sırasında boru uzunluğunu en uygun şekilde ayarlayın. İki halkadan birini aşağı doğru bastırın ve halkanın üstündeki boru parçasını yukarı çekin ya da aşağı itin

Teleskopik boru (belirli modellerde bulunmaktadır)

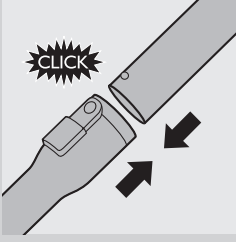

- 1 Boruyu tutamağa takmak için tutamağı boruya geçirin. Yaylı kilitleme düğmesini borunun ağzına yerleştirin ('klik' sesi duyulur).

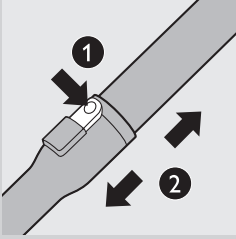

- Boruyu tutamaktan ayırmak için, kolay ayırma düğmesine (1) basıp tutamağı borudan (2) dışarı çekin.

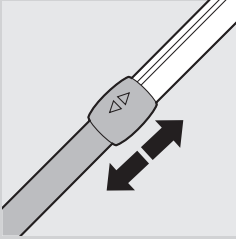

- 2 Temizlik sırasında, teleskopik borunun uzunluğunu rahat edeceğiniz uzunlukta ayarlayın.

Başlıklar ve aksesuarlar



- 1 Boruya başlık veya aksesuar takmak için, borudaki yaylı kilitleme düğmesine (1) basıp boruyu başlığa veya aksesuara (2) geçirin. Yaylı kilitleme düğmesini başlığın veya aksesuarın ağzına yerleştirin ('klik' sesi duyulur).

Not: Başlık ve aksesuarları aynı şekilde doğrudan da tutma koluna takabilirsiniz.

- 2 Başlığı veya aksesuarı borudan çıkarmak için, yaylı kilitleme düğmesine basıp başlığı borudan dışarı çekin.

TriActive başlık (sadece belirli modellerde)

TriActive başlık, halılar ve sert zeminler için çok amaçlı bir başlıktır.

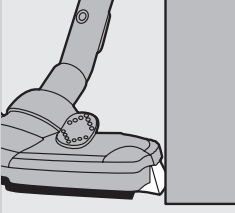

- Yan fırçalar; başlığın yan tarafında daha fazla toz ve kir yakalayıp mobilyaların ve diğer şeylerin etrafında daha iyi temizlik sağlar.

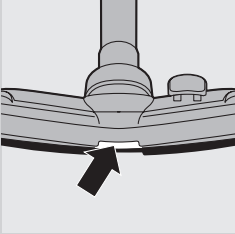

- Başlığın ön tarafındaki deliği kullanarak daha büyük parçaları alabilirsiniz.

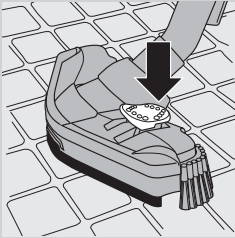

- 1 Sert zeminleri temizlemek için başlığın üzerinde bulunan pedali ayağınızla itin.
- 2 Sert zeminleri temizleme amaçlı fırça şeridi yuvadan çıkar. Aynı zamanda tekerlek, çizilmeyi önlemek ve hareket kabiliyetini artırmak için kalkar.

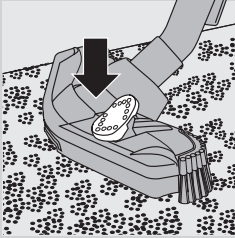

- 2 Halıları temizlemek için pedali tekrar itin.
- 3 Fırça şeridi başlık yuvasına girer ve tekerlek otomatik olarak iner.

Kombine başlık (belirli modellerde bulunmaktadır)

Kombine başlık halılarda ve sert zeminlerde kullanılabilir.

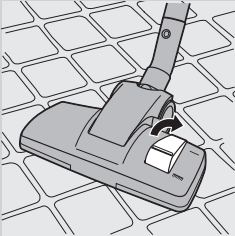

- 1 Sert zeminleri temizlemek için başlığın üzerinde bulunan pedali ayağınızla itin.
- 2 Sert zeminleri temizleme amaçlı fırça şeridi başlık yuvasından çıkar.

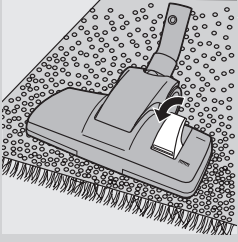

- 2** Halıları temizlemek için pedalı tekrar itin.
 ▶ Fırça şeridi başlık yuvasına girer.



Sert zemin başlığı (sadece belirli modellerde)

- Sert zemin başlığı, sert zeminleri nazikçe temizlemek için tasarlanmıştır.

Aksesuarlar

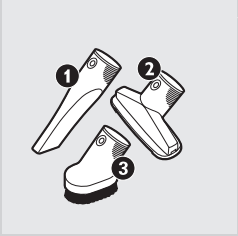

- 1** Aralık temizleme başlığını (1), küçük başlığı (2) ve küçük fırçayı (3) doğrudan hortumun tutamağına veya boruya takabilirsiniz.

Aksesuarları da boruyu taktığınız gibi takabilirsiniz.

- Aralık temizleme başlığını ulaşılmaması zor yerleri ve dar köşeleri temizlemek için kullanabilirsiniz.
- Küçük başlığı sandalyeler ve koltuklar gibi küçük alanları temizlemek için kullanabilirsiniz.
- Küçük fırça başlığını bilgisayar, kitap rafı gibi yerleri temizlemek için kullanabilirsiniz.

Aksesuar tutucu

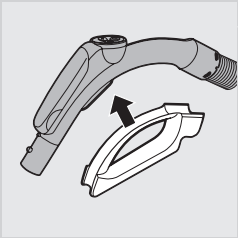

- 1** Aksesuar yuvasını, tutma yerine takın.

- 2** İki aksesuarı aksesuar yuvasına takın:

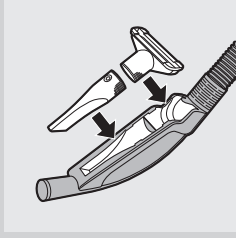

- Aralık temizleme başlığı ve küçük başlık.

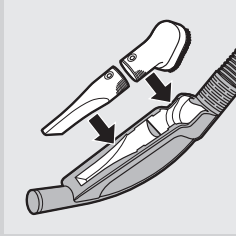

- Aralık temizleme başlığı ve küçük başlık.

Not: Küçük başlık, şekilde gösterildiği gibi aksesuar yuvasına yerleştirilmelidir.

Kızılötesi uzaktan kumanda (sadece belirli modellerde)

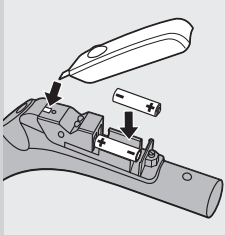

- 1 Pil bölmesinin kapağını çıkarın.

- 2 Pilleri pil bölümüne yerleştirin.

- ve + kutupların doğru yönde olduğundan emin olun.

- 3 Pil bölmesinin kapağını geri takın

Cihazın kullanımı

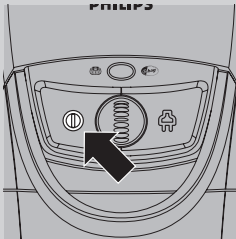

- 1 Elektrik kordonunu cihazdan çıkarın ve fişi elektrik prizine takın.

- 2 Cihazın üst kısmındaki açma/kapama düğmesine ayağınızla basarak cihazı açın.

Emiş gücünün ayarlanması

Süpürme sırasında emiş gücünü ayarlayabilirsiniz.

- Çok kirli halıları ve sert zeminleri temizlemek için maksimum emiş gücünü kullanın.
- Perdeleri, masa örtülerini vs. temizlemek için minimum emiş gücünü kullanın.

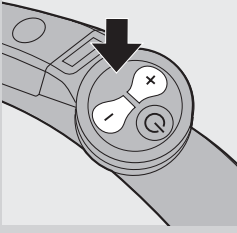

Kızılötesi uzaktan kumanda (sadece belirli modellerde)

Kızılötesi uzaktan kumanda ile emiş gücünü 5 farklı ayardan birine getirebilirsiniz.

- Cihaz açıldığında her zaman en yüksek emiş gücü ayarıyla çalışmaya başlar.
- Emiş gücünü bir kademe azaltmak için, - düğmesine basın. Emiş gücünü bir kademe artırmak için, + düğmesine basın.

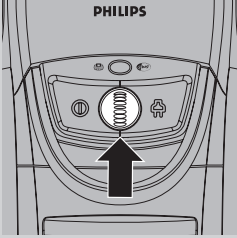

Emiş gücü düğmesi (sadece belirli modellerde).

- Süpürme işlemi sırasında cihazın üzerinde bulunan emiş gücü ayar düğmesinden emiş gücünü ayarlayabilirsiniz.

Kullanım sırasında duraklatma

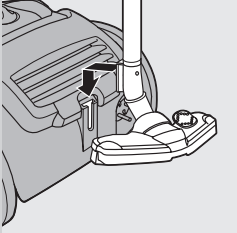

- 1 Kısa bir süre için ara vermek istediğinizde, başlık üzerindeki çıkıntıyı durdurma yuvasına takarak boruyu uygun bir konumda durdurun.

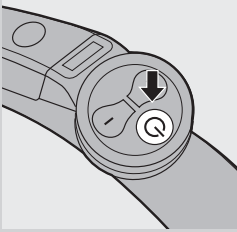

- 2 Eğer cihazınızda kızılötesi uzaktan kumanda bulunuyorsa (yalnızca belirli tiplerde), elektrikli süpürgeyi, örneğin bir mobilyayı çekmek amacıyla geçici olarak durdurmak için bekleme düğmesine basın.
- 3 Süpürmeye devam etmek için, bekleme düğmesine tekrar basın. Cihaz önceden seçilmiş olan emiş gücü ayarında tekrar çalışmaya başlar.

Saklama

- 1 Boru uzunluğunu en kısa konuma almak için boru parçalarını birbirinin içine geçirin.
- 2 Cihazı mutlaka ve elektrik fişini prizden çekin.

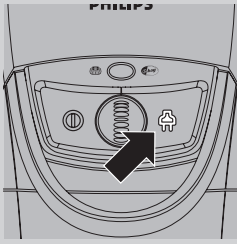

3 Elektrik kordonunu sarmak için kordon sarma düğmesine basın.

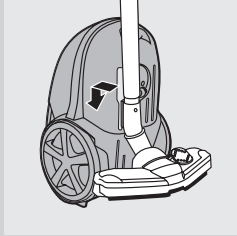

4 Cihazı düz konumda saklamak için, başlık üzerindeki çıkıntıyı saklama yuvasına takın.

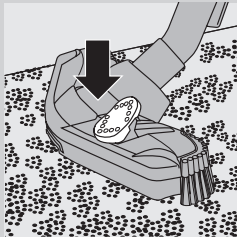

5 Cihazı saklarken TriActive başlığı mutlaka halı ayarında (fırça şeridi başlığın içindedir) bırakın. Köşe fırçalarının bükülmesini de engelleyin.

Torbanın değiştirilmesi/boşaltılması

Tek kullanımlık torbayı değiştirmeden veya tekrar kullanılabilir torbayı boşaltmadan önce cihazın fişini mutlaka prizden çekin.

Not: Bazı durumlarda torba dolmasa bile torba dolu göstergesi torbanın dolu olduğunu gösterebilir. Bu durum, torba gözenekleri tıkanığında (örneğin kül, ince kum, çimento tozu, kireç ve benzeri maddeleri süpürmüşseniz) veya başlık, boru ve/veya hortum bir nesneyle engellendiğinde meydana gelebilir. Torbanın gözenekleri tıkanmışsa, torba dolu olmasa bile torbayı değiştirmeniz gerekir. Torba tıkanmamış ama dolu da değilse, başlık, boru ve/veya hortum bir nesneyle engellenmiş olabilir. Bu durumda torbayı değiştirmeyin; ancak engelleyen nesneyi çıkarın.

Tek kullanımlık torbanın değiştirilmesi

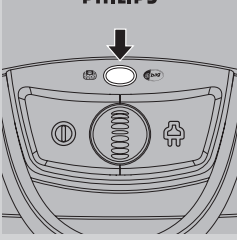

- Torba dolu gösterge ışığı renk değiştirir değiştirmez torbayı yenisiyle değiştirin. Göstergenin ışığı tamamen renk değiştirdiğinde, başlık zemine yerleştirilmemiş olsa bile torba dolmuş demektir.

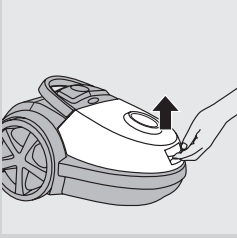

- 1** Kapağı yukarıya doğru çekerek açın.

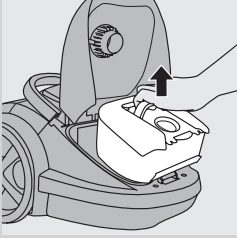

- 2** Torba yuvasını cihazdan çıkarın.

Cihazdan çıkarırken, torbanın bulunduğu yuvayı mutlaka yatay konumda tutun.

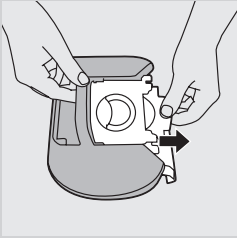

- 3** Torbanın tamamını yuvadan çıkarmak için karbon etiketten tutarak çekin.
- ▶ Torba otomatik olarak kapanır.

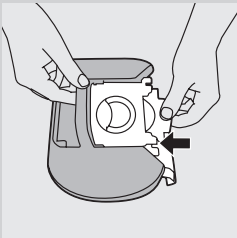

- 4** Yeni torbanın karton ön levhasını torba yuvasının her iki oluğuna mümkün olduğunca uzak bir biçimde kaydırarak geçirin.

- 5** Torba yuvasını elektrikli süpürge için tekrar yerleştirin.

Not: Eğer torba takmadıysanız kapağı kapatamazsınız.

Tekrar kullanılabilir torbanın boşaltılması (sadece belirli ülkelerde)

Bazı ülkelerde bu elektrikli süpürge, defalarca kullanılabilen ve boşaltılabilen tekrar kullanılabilir torba ile birlikte gelir. Tek kullanımlık torbaların yerine tekrar kullanılabilir torbayı kullanabilirsiniz.

- 1 Tek kullanımlık torbayı ve yuvayı, yukarıdaki 'Tek kullanımlık torbanın değiştirilmesi' bölümünde anlatılan şekilde cihazdan çıkarın.
- 2 Klipsi, yana doğru kaydırarak torbadan çıkarın.
- 3 Torbanın içindekileri çöpe boşaltın.
- 4 Torbayı kapatmak için, klipsi torbanın alt kenarına doğru tekrar kaydırın.
- 5 Tekrar kullanılabilir torbayı, yukarıdaki 'Tek kullanımlık torbanın değiştirilmesi' bölümünde anlatılan şekilde cihaza geri takın.

Bakım

Filtreleri temizlemeden ya da değiştirmeden önce cihazın fişini mutlaka prizden çekin

Not: Cihazın gövdesini yalnızca nemli bir bezle silin.

Sabit motor koruma filtresi

En iyi performansı elde etmek için, toz torbasını her boşaltmanızda ve değiştirmenizde sabit motor koruma filtresini temizleyin.

- 1 Torba yuvasını torba ile beraber yerinden çıkartın.
- 2 Filtre yuvası açma tırnağına (1) basın ve filtre yuvasını (2) cihazdan çıkarın. Motor koruma filtresini filtre yuvasından çıkarın.
- 3 Temizlemek için, filtreyi bir çöpün üzerinde silkeleyin.

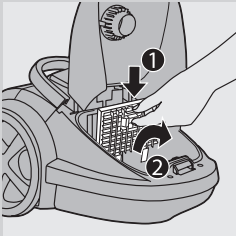
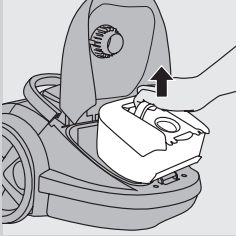



- 4 Temiz filtreyi filtre yuvasına yerleştirin. Filtre yuvasının iki kanadını alttaki sırtta geçirin ve üst kısma iyice yerleştirdiğinden emin olun (1). Daha sonra filtre yuvasını bastırın (2) ('klik').
- 5 Torba yuvasını torba ile beraber cihaza yerleştirin.

HEPA 13 filtresi

HEPA 13 filtresi, 0,0003 mm kadar küçük parçacıkları boşaltılan havadan %99,95 oranında alır. Bu parçacıklar arasında sadece evde bulunan normal toz değil, solunum yollarına bağlı alerjilerin bilinen başlıca sebebi olan keneler gibi mikroskobik zararlılar ve bunların dışkıları da bulunmaktadır.

Not: Elektrikli süpürge optimum toz tutma ve performansı garanti etmek için, HEPA filtresini 2 yılda bir doğru tipteki orijinal Philips filtre ile değiştirin (bkz. 'Aksesuar siparişi' bölümü). Eski filtreyi normal ev çöpleriyle birlikte atabilirsiniz.

HEPA 13 filtresinin değiştirilmesi

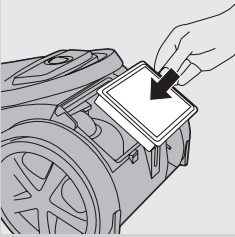
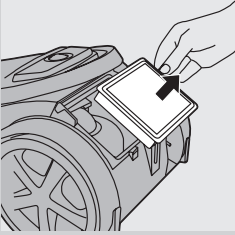
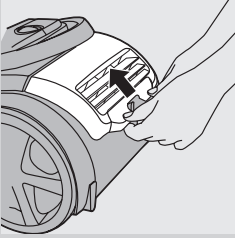

- 1 Filtre ızgarasını açın.
- 2 Yıkanebilir HEPA 13 filtresini çıkarın.
- 3 Filtreyi tekrar cihaza yerleştirin.

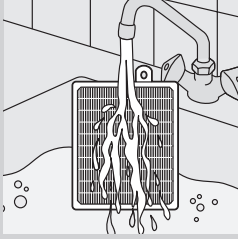

- 4** Filtre ızgarasını kapatın ve yuvasına oturana kadar alt köşelerden itin.

Not: En iyi sonuçlar için HEPA 13 filtresini 2 yılda bir değiştirin. Çevre üzerindeki etkiyi azaltmak için HEPA 13 filtreyi yıkayabilirsiniz.

HEPA 13 filtresinin yıkanması (sadece FC917x serisi)

HEPA 13 filtresini yıkama talimatları aşağıda verilmiştir.

- 1** HEPA 13 filtresini yavaşça akan sıcak suyun altında yıkayın.

Filtreyi kesinlikle fırçayla temizlemeyin.

- 2** Filtre yüzeyindeki suyu dikkatle silkeleyin. Elektrikli süpürgeye tekrar yerleştirmeden önce filtreyi en az 2 saat tamamen kurumaya bırakın.

Not: Temizlik işlemi filtrenin orijinal rengini değil, filtreleme gücünü eski haline getirir.

Aksesuarların sipariş edilmesi

Eğer bu cihaza ait torba, filtre ve diğer aksesuarların temininde bir zorluk yaşıyorsanız lütfen ülkenizdeki Philips Tüketici Danışma Hattını arayın ya da global garanti kitapçığına başvurun.

Torba siparişi

- Philips s-bag® **klasik uzun ömürlü** toz torbaları, tıkanma yapmayan malzemeleri sayesinde standart torbalardan %50 daha uzun ömürlüdür. FC8021 tip numarası ile temin edilebilir.
- Philips s-bag® **anti alerjik** toz torbaları alerjik maddelere maruziyeti azaltır. HEPA 10 filtrasyon seviyesi ile temiz ve sağlıklı bir ev ortamı sağlar. FC8022 tip numarası ile temin edilebilir.
- Philips s-bag® **koku önleyici** toz torbalarında kötü kokuları emen bir kaplama bulunur. Bu kaplama, çürüyen evcil hayvan tüylerinin veya yemek kırıntılarının neden olduğu kötü kokuları emerek hapseder. FC8023 tip numarası ile temin edilebilir.

Filtre siparişi

- Yıkanebilir Süper Temiz Hava HEPA 13 filtreleri, FC8038 tip numarası ile temin edilebilir.

Çevre



- Uzaktan kumandadaki şarj edilemeyen piller çevre kirliliğine neden olabilecek maddeler içermektedir. Pilleri normal evsel atıklarınızla birlikte atmayın; bunun yerine, resmi pil toplama noktalarına teslim edin. Cihazı atmadan ya da resmi toplama noktasına teslim etmeden önce uzaktan kumandanın (yalnızca belirli modellerde) pillerini mutlaka çıkarın.



- Kullanım ömrü sonunda, cihazı normal ev atıklarınızla birlikte atmayın; bunun yerine, geri dönüşüm için resmi toplama noktalarına teslim edin. Böylece, çevrenin korunmasına yardımcı olursunuz.

Garanti ve servis

Servise ya da daha fazla bilgiye ihtiyaç duyarsanız veya bir sorunla karşılaşırsanız, www.philips.com.tr adresindeki Philips web sitesini ziyaret edin veya ülkenizde bulunan Philips Müşteri Merkeziyle iletişim kurun; telefon numarasını dünya çapında geçerli garanti belgesinde bulabilirsiniz. Ülkenizde bir Müşteri Merkezi yoksa yerel Philips bayisine başvurun.

Sorun giderme

Bu bölümde, cihazda en sık karşılaşılabileceğiniz sorunlar özetlenmektedir. Sorunu aşağıdaki bilgilerle çözemiyorsanız, bulunduğunuz ülkedeki Müşteri Hizmetleri Merkezi ile iletişim kurun.

1 Emiş gücü yetersiz.

- A Torba dolu olabilir.
 - Tekrar kullanılabilir torbayı (yalnızca belirli tiplerde) boşaltın ya da kağıt torbayı değiştirin.
- B Filtreler kirli olabilir.
 - Filtreleri temizleyin ya da değiştirin.
- C Emiş gücü çok düşük ayarlanmış olabilir.
 - Emiş gücü ayarını yükseltin.
- D Başlık, boru ya da hortum tıkanmış olabilir.
 - Herhangi bir tıkanma söz konusu olduğunda, tıkanan aparatı çıkartarak ters taraftan (mümkün olduğunca uzak) bağlayın. Elektrikli süpürgeyi açarak tıkanmış parçaya ters yönden hava gönderin

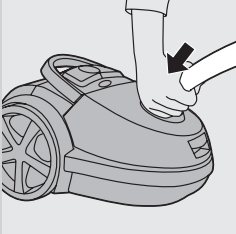

2 Kızılötesi uzaktan kumanda (sadece belirli modellerde) çalışmıyor.

- A Piller temas sağlamıyor ya da yanlış şekilde yerleştirilmiş olabilir.
 - Pil yuvasının kapağını kaldırın ve pilleri tekrar yerlerine itin. - ve + kutupların doğru yönde yerleştirilmiş olduğundan emin olun.
- B Piller boşalmış olabilir.
 - Pilleri değiştirin.

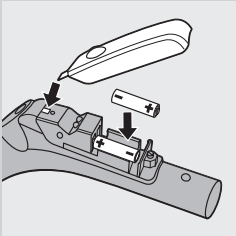

3 Elektrikli süpürgeyi kullanırken bazen elektrik çarpmış gibi hissediyorum.

- A Elektrikli süpürgenizde statik elektrik birikmiştir. Odalardaki nem ne kadar düşük olursa, cihazlarda biriken statik elektrik o kadar yüksek olur.
 - Bu rahatsızlığın önüne geçmek için boruyu sık sık odadaki diğer metal nesnelere değdirerek cihaz yükünü boşaltın (örneğin, masanın veya sandalyenin ayakları, radyatör vb.).
 - Bu rahatsızlığın önüne geçmek için odaya su koyarak odanın nem düzeyini artırın. Örneğin, radyatörlere su dolu kaplar asabilir veya radyatörlerin yanına veya üstüne su dolu kaplar yerleştirebilirsiniz.



www.philips.com



100% recycled paper
100% papier recyclé

4222.003.3323.5