

## Benvenuti

Benvenuti nel mondo delle comunicazioni wireless digitali Motorola.  
Grazie per aver scelto il telefono cellulare Motorola V3 GSM.

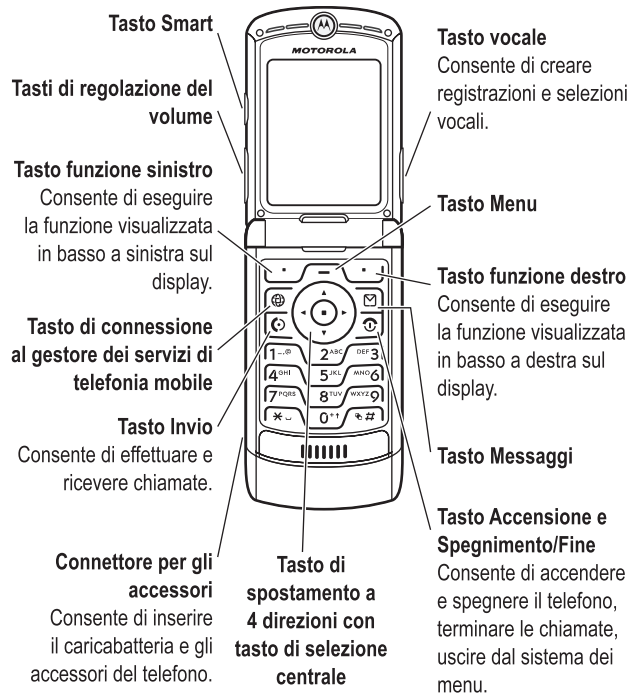

## Presentazione del telefono

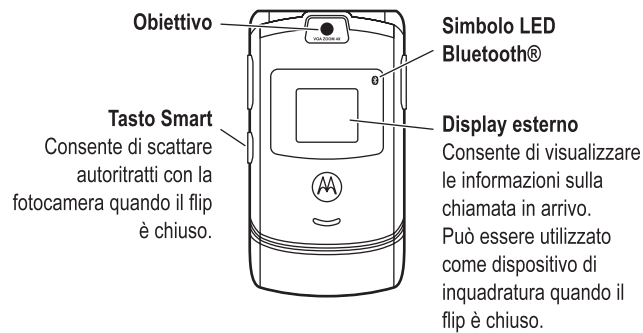

Funzione	Descrizione
<b>Scatto di una fotografia</b>	Premere <b>CAMERA</b> (↵), oppure <b>↵ &gt; Multimedia &gt; Camera</b> per attivare la fotocamera, puntare l'obiettivo verso il soggetto e premere <b>SCATTA</b> (↵) per scattare una foto.
<b>Autoritratto (flip chiuso)</b>	Attivare la fotocamera, chiudere il flip, utilizzare il dispositivo di inquadratura per orientare l'obiettivo, premere il tasto Smart per scattare una foto.
<b>Invio di una fotografia</b>	Per inviare la foto a un numero di telefono o a un indirizzo e-mail: scattare la foto, quindi premere <b>SALVA</b> (↵) > <b>Invia in messaggio</b> .

Funzione	Descrizione
<b>Impostazione della foto come immagine personalizzata</b>	Per associare una foto a un elemento della rubrica e attivare l'immagine per l'ID chiamante: scattare la foto, quindi premere <b>SALVA</b> (  ) > <b>Associa a nr rubrica</b> .
<b>Invio di un messaggio MMS</b>	Per inviare un messaggio MMS con immagini, animazioni, file audio e video:   > <b>Nuovo messaggio</b> > <b>Nuovo MMS</b>
<b>Connessione wireless</b>	Per impostare una connessione wireless Bluetooth® con un auricolare, un kit viva voce per auto o un dispositivo esterno:  > <b>Impostazioni</b> > <b>Connessione</b> > <b>Bluetooth</b> > <b>Impostazione</b> > <b>Stato</b> > <b>On</b> , premere <b>INDIETRO</b> (  ), quindi premere > <b>Dispositivi</b> > <b>Ricerca dispositivi</b>

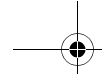

[www.motorola.com](http://www.motorola.com)

MOTOROLA e il logo M stilizzato sono registrati presso l'ufficio brevetti e marchi negli Stati Uniti (US Patent & Trademark Office). Java e tutti gli altri marchi basati su Java sono marchi o marchi registrati di Sun Microsystems, Inc. negli Stati Uniti e negli altri paesi. Tutti gli altri nomi di prodotti o servizi appartengono ai rispettivi proprietari.

© Motorola, Inc., 2004

#### **Avviso sul copyright del software**

I prodotti Motorola descritti in questo manuale possono includere software protetti da copyright di Motorola e di terze parti memorizzati nelle memorie dei semiconduttori o in altri supporti. La legislazione degli Stati Uniti e di altri paesi riserva a Motorola e ai fornitori di software di terze parti determinati diritti esclusivi nei confronti del software coperto da copyright, come il diritto esclusivo di distribuire e riprodurre il software coperto da copyright. In base a tale diritto, nessun software coperto da copyright contenuto nei prodotti Motorola può essere modificato, decodificato, distribuito o riprodotto in qualsiasi modo entro i limiti previsti dalla legge. Inoltre, l'acquisto dei prodotti Motorola non dovrà essere considerato una concessione diretta o implicita, mediante preclusione o altro, di licenze o diritti di copyright, brevetti o applicazioni brevettate di Motorola o di altri fornitori di software di terze parti, fatta eccezione per una licenza di utilizzo normale, non esclusiva e senza royalty che deriva per legge dalla vendita di un prodotto.

Anche se le specifiche e le funzioni dei prodotti possono essere soggette a modifiche senza preavviso, ogni sforzo possibile viene fatto per garantire che i manuali dell'utente vengano regolarmente aggiornati per riflettere le revisioni funzionali dei prodotti. Tuttavia, nell'improbabile eventualità che la versione del manuale a disposizione non rifletta pienamente le funzionalità principali del prodotto in uso, può contattare Motorola. Versioni aggiornate dei manuali sono inoltre disponibili per l'accesso nella sezione del sito Web Motorola dedicata ai prodotti di consumo all'indirizzo <http://www.motorola.com>.

4 - Presentazione del telefono

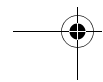
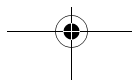

## Indice

---

<b>Sicurezza ed informazioni generali</b> .....	8
<b>Guida introduttiva</b> .....	16
Introduzione al manuale .....	16
Inserimento della scheda SIM .....	17
Utilizzo della batteria .....	17
Installazione della batteria .....	19
Ricarica della batteria .....	19
Accensione del telefono .....	21
Spegnimento del telefono .....	21
Regolazione del volume .....	22
Esecuzione di una chiamata .....	22
Risposta a una chiamata .....	23
Visualizzazione del proprio numero di telefono .....	23
<b>Funzioni fondamentali</b> .....	24
Realizzazione e invio di fotografie .....	24
Invio di un messaggio MMS .....	27
Utilizzo di una connessione wireless Bluetooth® .....	30
<b>Utilizzo del telefono</b> .....	33
Utilizzo del display .....	33
Utilizzo del tasto di spostamento a 4 direzioni .....	38
Utilizzo del tasto di connessione al gestore dei servizi di telefonia mobile .....	38
Utilizzo del tasto Messaggi .....	39
Utilizzo dei menu .....	39
Inserimento di testo .....	41
Utilizzo del tasto Smart .....	53

Utilizzo di un display esterno . . . . .	53
Utilizzo del dispositivo viva voce . . . . .	55
Modifica di un codice, di un PIN o della password . . . . .	55
Procedure per bloccare e sbloccare il telefono . . . . .	56
Codici di sblocco, PIN o password dimenticati . . . . .	57
Utilizzo della rubrica . . . . .	58
<b>Impostazione del telefono . . . . .</b>	<b>61</b>
Impostazione del tipo di avviso . . . . .	61
Modifica del profilo di avviso . . . . .	62
Impostazione di ora e data . . . . .	62
Impostazione di un'immagine come sfondo . . . . .	63
Impostazione di un'immagine come screen saver . . . . .	64
Modifica della skin del telefono . . . . .	65
Impostazione di un tema del telefono . . . . .	65
Impostazione delle opzioni di risposta . . . . .	66
Impostazione della luminosità del display . . . . .	67
Impostazione della retroilluminazione . . . . .	67
Impostazione del timeout del display . . . . .	67
Memorizzazione del proprio nome e numero di telefono . . . . .	68
<b>Funzioni di chiamata . . . . .</b>	<b>69</b>
Disattivazione della suoneria/vibrazione . . . . .	69
Visualizzazione del registro chiamate . . . . .	69
Riselezione di un numero . . . . .	71
Utilizzo della riselezione automatica . . . . .	71
Selezione di una chiamata senza risposta . . . . .	72
Utilizzo degli Appunti . . . . .	72
Chiamata in attesa o esclusione del microfono . . . . .	73
Utilizzo della funzione di avviso di chiamata . . . . .	73
Identificazione del numero chiamante (Chiamate in arrivo) . . . . .	74
Selezione di un numero di emergenza . . . . .	75

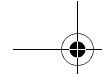

Selezione di numeri internazionali .....	75
Selezione rapida con un tasto .....	75
Utilizzo della segreteria telefonica .....	76
Modifica della linea attiva .....	78
<b>Dati sul Tasso di Assorbimento Specifico .....</b>	<b>79</b>
<b>Funzioni del telefono .....</b>	<b>81</b>
Menu principale .....	81
Menu Impostazioni .....	82
Ulteriori funzioni .....	83
Funzioni di chiamata .....	83
Messaggi .....	84
Rubrica .....	85
Personalizzazione delle funzioni .....	88
Instant Messaging .....	89
Chat .....	90
E-mail .....	91
Opzioni di menu .....	91
Funzioni di selezione speciali .....	92
Controllo chiamate .....	93
Funzioni viva voce .....	94
Chiamate dati e fax .....	95
Connessioni wireless Bluetooth® .....	96
Funzioni di rete .....	98
Funzioni di organizer personale .....	98
Sicurezza .....	100
Notizie e intrattenimento .....	100
<b>Indice analitico .....</b>	<b>103</b>

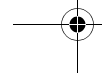
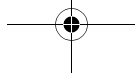
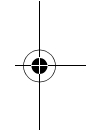
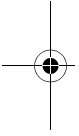

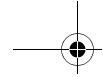

## **Sicurezza ed informazioni generali**

INFORMAZIONI IMPORTANTI PER OPERARE IN MANIERA SICURA ED EFFICIENTE.  
LA INVITIAMO A LEGGERE QUESTE INFORMAZIONI PRIMA DI UTILIZZARE IL SUO TELEFONO.

Le informazioni contenute in questo documento sostituiscono le informazioni generali sulla sicurezza contenute nei manuali pubblicati anteriormente al 1 Dicembre 2002.

### ***Esposizione a energia in radiofrequenza (RF)***

Il Suo telefono contiene un trasmettitore ed un ricevitore. Quando acceso, esso riceve e trasmette energia in radiofrequenza (RF). Quando Lei comunica con il Suo telefono, il sistema che gestisce la chiamata controlla il livello di potenza al quale il Suo terminale sta trasmettendo.

Il Suo telefono Motorola è stato progettato in conformità a quanto richiesto dalle norme vigenti nel suo Paese in riferimento alla disciplina dell'esposizione di esseri umani a energia in radiofrequenza (RF).

### ***Precauzioni nell'uso***

Per ottenere risultati ottimali nell'utilizzo del Suo telefono e per essere sicuro che l'esposizione dell'uomo all'energia in radiofrequenza (RF) sia conforme alle linee guida attualmente riconosciute. La invitiamo ad attenersi scrupolosamente alle procedure seguenti:

### ***Utilizzo dell'Antenna Esterna***

Utilizzare esclusivamente l'antenna originale o un'antenna di ricambio omologata da Motorola. Antenne non autorizzate, alterazioni o accessori potrebbero danneggiare lo stesso telefono.

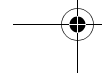
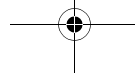



NON toccare l'antenna esterna quando il terminale è "IN USO". Toccare l'antenna esterna altera la qualità della chiamata e potrebbe far sì che il Suo terminale operi ad un livello di energia superiore a quello necessario. Inoltre, l'utilizzo di antenne non autorizzate può essere non conforme a quanto richiesto dalle norme vigenti nel suo Paese

#### **Utilizzo del telefono**

Quando effettua o riceve una telefonata, utilizzi il Suo telefono come se fosse un telefono di linea fissa.

#### **Utilizzo a contatto con il corpo**

Se durante una comunicazione il Suo telefono si trova a contatto col corpo, al fine di osservare le direttive stabilite per l'esposizione a energia RF, inserisca sempre il Suo telefono in un gancio, in un supporto, in una custodia o in una cintura adatti al telefono, ove disponibili, e, forniti o approvati da Motorola. L'utilizzo di accessori non approvati da Motorola può violare le direttive stabilite per l'esposizione a energia RF. Nel caso in cui Lei non faccia uso di uno degli accessori, forniti o approvati da Motorola, previsti per stare a contatto con il corpo, e non utilizzi il telefono tenendolo in mano nella normale posizione d'uso, si assicuri che sia il telefono che l'antenna distino almeno 2,5 centimetri dal Suo corpo durante la trasmissione.

#### **Gestione dei dati**

Quando utilizza qualsiasi funzione del telefono, munito oppure no di un accessorio con filo, abbia cura di posizionare sia il telefono stesso che la sua antenna ad una distanza di almeno 2,5 centimetri dal Suo corpo.

#### **Accessori approvati**

L'utilizzo di accessori non approvati da Motorola, incluse batterie ed antenne ma non solo, possono provocare un superamento dei limiti normativi imposti per l'esposizione ad energia RF. Per un elenco di accessori approvati da Motorola La invitiamo a visitare il nostro sito web all'indirizzo [www.motorola.com](http://www.motorola.com).

## **Interferenza/Compatibilità con l'energia RF**

**Nota:** *Quasi tutti i dispositivi elettronici, se non adeguatamente schermati, progettati o comunque configurati per la compatibilità con energia RF, possono subire interferenze causate da energia RF provocata da fonti esterne. In alcune circostanze il suo telefono può essere causa di interferenze.*

### **Ambienti**

Spegna il suo telefono in ogni infrastruttura nella quale sia affisso un cartello che La inviti a farlo. Infrastrutture di questo genere possono essere ospedali e cliniche che utilizzino attrezzature sensibili a energia RF proveniente dall'esterno.

### **Aerei**

Se ci si trova a bordo di un aeroplano, spenga il proprio telefono quando richiesto. Ogni utilizzo del telefono deve essere conforme alle normative vigenti rese note dagli equipaggi della linea aerea.

### **Apparecchiature mediche**

#### **Pacemakers**

Le aziende produttrici di pacemakers raccomandano di mantenere una distanza minima di 15 centimetri tra un telefono cellulare senza fili ed un pacemaker.

Le persone con un pacemaker dovrebbero:

- Tenere SEMPRE il proprio telefono ad una distanza superiore a 15 centimetri dal loro pacemaker quando il telefono è ACCESO.
- Evitare di tenere il proprio telefono nel taschino della camicia.
- Utilizzare l'orecchio opposto al pacemaker per minimizzare la possibilità di interferenza.
- SPEGNERE immediatamente il proprio telefono al primo sospetto di avvenuta interferenza.

### **Apparecchi acustici**

Alcuni telefoni digitali senza filo possono interferire con alcuni apparecchi acustici. Nel caso in cui si verificano interferenze di questo genere, La invitiamo a consultare il produttore dell'apparecchio acustico per discutere di possibili alternative.

### **Altri apparecchi medici**

Se Lei utilizza qualsiasi altra apparecchiatura medica personale, La invitiamo a consultare l'azienda produttrice per verificare se l'apparecchiatura che Lei usa è schermata in maniera adeguata da possibili interferenze provocate da energia RF. Il Suo medico potrà esserLe d' aiuto per farLe ottenere questo tipo di informazioni.

### **Utilizzo del telefono durante la guida**

La invitiamo ad informarsi sulle leggi e regolamenti che disciplinano l'utilizzo dei telefoni nell'area in cui Lei guida. Attenersi sempre ad essi. Quando utilizza il Suo telefono durante la guida la invitiamo a:

- Prestare costante attenzione alla guida e alla strada;
- Utilizzare la funzione vivavoce, se disponibile;
- Accostarsi e parcheggiare prima di effettuare o rispondere ad una chiamata, laddove le condizioni di guida lo richiedano.

### **Precauzioni durante l'uso**

#### **Veicoli con Airbag**

Non appoggiare il proprio telefono nella zona occupata dall' airbag o nella sua zona di apertura. Gli airbag si gonfiano con grande forza. Nel caso in cui il telefono sia riposto nella zona di apertura di un airbag e questo si apra, il telefono può ricevere una spinta di così forte intensità da provocare lesioni gravi agli occupanti del veicolo.

### **Zone con atmosfera potenzialmente esplosiva**

Spegna il Suo telefono prima di entrare in una zona con un'atmosfera potenzialmente esplosiva, a meno che il Suo telefono non sia espressamente qualificato per l'utilizzo in tali aree e certificato come "Intrinsecamente Sicuro". Quando ci si trova in queste zone, non rimuova, installi o carichi le batterie. Le scintille, in un'atmosfera potenzialmente esplosiva, possono causare esplosioni o incendi, e quindi lesioni personali o addirittura la morte.

***Nota:** Le aree con atmosfera potenzialmente esplosiva, cui si è fatto riferimento qui sopra, includono aree di rifornimento carburante come quelle che si trovano sotto i ponti delle navi, zone in cui vengono immagazzinati o spostati materiali chimici o carburante, aree in cui l'aria contiene materiali chimici o particelle come granuli, polvere o residui metallici. Le aree con atmosfera potenzialmente esplosiva il più delle volte sono indicate, ma non sempre questo accade.*





### **Detonatori e Aree di esplosione.**

Per evitare possibili interferenze con operazioni di esplosione, spenga il proprio telefono quando si trova nelle vicinanze di detonatori elettrici, in una zona di esplosione o in un'area in cui siano presenti indicazioni quali "Spegnere apparecchiature elettroniche". Attenersi a tutte le segnalazioni ed istruzioni.

### **Batterie**

Le batterie possono causare danni ad oggetti e/o provocare lesioni personali quali bruciature se materiali conduttori come gioielli, chiavi o collanine a grani vengano a contatto con i terminali esposti. Il materiale conduttore può chiudere un circuito elettrico (corto circuito) e divenire molto caldo. Prendere l'abitudine di maneggiare con cura qualsiasi batteria caricata, in special modo quando questa viene riposta in una tasca, in una borsa o in un altro contenitore con oggetti metallici al suo interno. **Utilizzare solo batterie e caricatori originali Motorola.**

La Sua batteria o il Suo telefono possono contenere simboli, il cui significato è il seguente:

Simbolo	Significato
	Seguiranno importanti informazioni sulla sicurezza.
	Non dovrebbe smaltire la sua batteria gettandola sul fuoco.
	In conformità con quanto previsto dalle norme locali applicabili, la Sua Batteria e il Suo telefono potrebbero dover essere riciclati. Per ulteriori informazioni contatti le competenti autorità locali.
	La Sua Batteria ed il Suo telefono non dovrebbero essere gettati nel bidone della spazzatura.
	Il suo Telefono contiene una batteria interna agli ioni di litio.

### ***Malesseri psicofisici***

Certe persone possono essere soggette ad attacchi epilettici o alla perdita dei sensi, se esposte a luci intermittenti; questo accade ad esempio quando guardano la televisione o utilizzano videogiochi. Una persona può incorrere in attacchi epilettici o episodi di perdita dei sensi, dello stesso tipo di quelli sopra descritti, anche se non ne ha mai sofferto in precedenza.

Se Lei ha sofferto di attacchi epilettici o episodi di perdita dei sensi, o se nella Sua famiglia c'è una predisposizione a tali fenomeni, La invitiamo a consultarsi con il Suo medico prima di utilizzare i videogiochi presenti nel suo telefono o a disabilitare nel suo telefono la funzione "luci intermittenti". (La funzione luci intermittenti non è disponibile su tutti i prodotti).

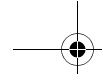

I genitori dovrebbero sorvegliare l'uso da parte dei loro bambini di videogiochi o altre funzioni presenti nel telefono che provochino luci intermittenti. Al verificarsi di uno qualunque dei seguenti sintomi, tutte le persone dovrebbero cessare l'uso e consultare un medico: convulsioni, contrazioni oculari o muscolari, perdita di coscienza, movimenti involontari o disorientamento.

Al fine di ridurre il rischio di tali sintomi, La invitiamo ad osservare le seguenti precauzioni:

- Non giocare od usare una funzione che provochi luce intermittente se è stanco o necessita di dormire.
- Faccia un'interruzione di almeno 15 minuti ogni ora.
- Giochi in una stanza in cui tutte le luci siano accese.
- Giochi alla distanza massima possibile dallo schermo

### ***Disturbi dovuti a movimento ripetitivo***

Quando Lei utilizza un gioco presente nel Suo telefono, potrebbe avvertire un fastidio occasionale alle mani, alle braccia, alle spalle, al collo, o ad altre parti del corpo. Al fine di evitare disturbi quali tendiniti, sindrome da tunnel carpale, od altri disturbi all'apparato muscolare o scheletrico. La invitiamo a seguire i seguenti consigli:

- Osservi un riposo di almeno 15 minuti ogni ora di gioco.
- Se mentre gioca, sente che le Sue mani, i Suoi polsi o le Sue braccia sono stanchi o dolenti, smetta di giocare e riposi per diverse ore prima di ricominciare a giocare.
- Se durante il gioco o dopo aver smesso continua ad avvertire dolore a lle mani, ai polsi o alle braccia smetta immediatamente di giocare e contatti un dottore.

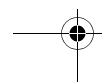
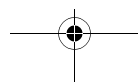
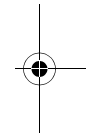
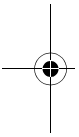

### Dichiarazione di conformità alle direttive dell'Unione Europea



- Motorola dichiara che questo prodotto è conforme
- ai requisiti della Direttiva 1999/5/EC del Consiglio dell'Unione Europea
  - a tutte le altre relative Direttive Europee

IMEI: 350034/40/394721/9

**CE0168**

Type: MC2-41H14

Numero di Omologazione

La figura mostra un tipico esempio del formato del numero di omologazione sull'etichetta di un telefono.

È possibile visionare la dichiarazione di conformità alla Direttiva 1995/5/EC (Direttiva R&TTE) del proprio telefono direttamente al sito [www.motorola.com/rtte](http://www.motorola.com/rtte). Per visualizzare la documentazione appropriata, inserire il numero di omologazione del proprio telefono presente sull'etichetta nella casella "Search" del sito Web

Far riferimento al capitolo "Utilizzo di una connessione wireless Bluetooth®" per eventuali limitazioni di utilizzo.

## **Guida introduttiva**

### **Introduzione al manuale**

Il presente manuale descrive le funzioni fondamentali del telefono cellulare Motorola.

Per ottenere una copia di questo manuale, visitare il sito Web di Motorola all'indirizzo:



<http://hellomoto.com>

### **Selezione di una funzione di menu**

Utilizzare il sistema dei menu per accedere alle funzioni del telefono. Il presente manuale illustra le modalità di selezione di una funzione di menu a partire dalla schermata iniziale nel seguente modo:

**Trovare la funzione**     > **Registro chiamate**  
> **Chiamate effettuate**

In questo esempio viene indicato che, nella schermata iniziale, occorre premere il tasto di menu  per visualizzare il menu, spostarsi e selezionare  **Registro chiamate**, quindi spostarsi e selezionare **Chiamate effettuate**.

Premere il tasto di spostamento a 4 direzioni  per spostarsi su una funzione di menu e selezionarla. Premere **SCEGLI** () per selezionare la funzione di menu evidenziata.

### **Funzioni opzionali**



Questo simbolo identifica una funzione opzionale dipendente dalla rete, dalla scheda SIM o dall'abbonamento che potrebbe non essere disponibile



ovunque o presso tutti i gestori dei servizi di telefonia mobile. Per ulteriori informazioni, rivolgersi al proprio gestore.

### **Accessori opzionali**



Questo simbolo identifica una funzione che richiede un accessorio opzionale Motorola Original™.

### **Inserimento della scheda SIM**

La scheda SIM (*Subscriber Identity Module*) contiene il numero di telefono dell'utente, i dettagli di servizio e una memoria per gli elementi della rubrica e i messaggi.

**Attenzione:** Non piegare o graffiare la scheda SIM. Non esporla all'elettricità statica, all'acqua o alla polvere.

Far scivolare la scheda SIM sotto il dispositivo di blocco per inserirla nell'apposito alloggiamento come visualizzato si seguito:

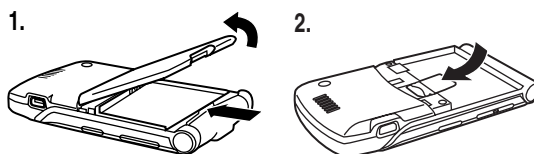

### **Utilizzo della batteria**

Le prestazioni della batteria dipendono da diversi fattori (configurazione di rete, potenza del segnale, temperatura di utilizzo), dalle funzioni e dalle impostazioni selezionate, nonché dall'utilizzo di applicazioni vocali, dati e di altro tipo.

**Attenzione:** Per prevenire lesioni o ustioni, evitare di toccare o cortocircuitare con oggetti metallici i contatti della batteria.

Per ottimizzare le prestazioni della batteria:

- Utilizzare sempre batterie e caricabatterie Motorola Original™. La garanzia non copre danni causati dall'utilizzo di batterie e/o caricabatteria non originali Motorola.
- Una batteria nuova o una batteria che non viene utilizzata da molto tempo può richiedere un tempo di ricarica maggiore.
- Durante la ricarica tenere la batteria a temperatura ambiente.
- Non esporre le batterie a temperature inferiori a -10°C o superiori a 45°C. Non lasciare mai il telefono all'interno di un veicolo in sosta.
- Quando non viene utilizzata per un certo periodo di tempo, conservare la batteria scarica in un luogo fresco, buio e asciutto, come ad esempio un frigorifero.
- Con il tempo le batterie si consumano e richiedono un tempo di ricarica maggiore. Se la batteria viene ricaricata regolarmente e si nota una riduzione del tempo di conversazione oppure un aumento del tempo di ricarica, può essere opportuno acquistare una nuova batteria.



Le batterie ricaricabili che alimentano il telefono devono essere smaltite in modo corretto e può essere necessario riciclarle. Per individuare il tipo di batteria fare riferimento all'etichetta posta sulla batteria. Per informazioni sui metodi di smaltimento corretti, rivolgersi al locale centro di riciclaggio rifiuti.

**Avvertenza:** Non gettare mai le batterie nel fuoco in quanto potrebbero esplodere.

### **Installazione della batteria**



Il telefono è progettato per essere utilizzato esclusivamente con accessori e batterie Motorola Original™.

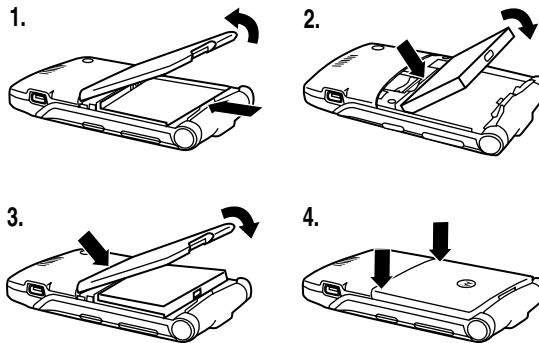

### **Ricarica della batteria**

Le batterie nuove vengono fornite parzialmente cariche. Prima di utilizzare il telefono, è necessario inserire e caricare la batteria come descritto di seguito. Le prestazioni di alcune batterie migliorano dopo diversi cicli di ricarica.

**Suggerimento:** Il connettore ad angolo fornito con il telefono facilita l'utilizzo del telefono quando sono collegati un caricabatteria o un accessorio.

#### Azione

- 1 Inserire il caricabatteria da viaggio nel connettore ad angolo rimovibile come illustrato.
- 2 Inserire il connettore ad angolo nella porta USB del telefono.

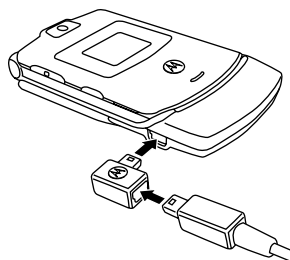

- 3 Inserire la spina del caricabatteria da viaggio nella presa di corrente.

**Nota:** *Potrebbero trascorrere fino a 10 secondi prima che il telefono produca un segnale visivo o acustico a indicare che la batteria è in fase di caricamento.*

- 4 Quando il telefono indica **Ricarica completa**, rimuovere il caricabatterie da viaggio e il connettore ad angolo.

**Nota:** *È possibile lasciare il caricabatteria collegato al telefono anche dopo il completamento della fase di ricarica. La batteria non ne verrà danneggiata.*

## Accensione del telefono

### Azione

- 1 Premere e tenere premuto  per due secondi per accendere il telefono.

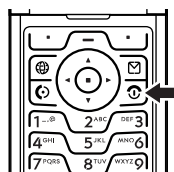

**Nota:** Dopo che il telefono è stato acceso potrebbero trascorrere fino a 4 secondi prima che il display si illumini.



- 2 Se necessario, inserire il codice PIN della scheda SIM e premere **OK** () per sbloccare la scheda.

**Attenzione:** Se si inserisce un codice PIN errato per tre volte di seguito, la scheda SIM viene disattivata e viene visualizzato il messaggio **SIM Bloccata**.

- 3 Se necessario, inserire il codice di sblocco a quattro cifre e premere **OK** () per sbloccare il telefono.

all'avvio potrebbe venire richiesto di personalizzare il telefono. Selezionare **SI** () per impostare le opzioni personali del telefono oppure **NO** () per andare alla schermata iniziale. Per ulteriori informazioni sulla personalizzazione del telefono, vedere pagina 88.

## Spegnimento del telefono

### Azione

Premere e tenere premuto  per 2 secondi per spegnere il telefono.

## Regolazione del volume

Premendo i tasti di regolazione del volume è possibile:

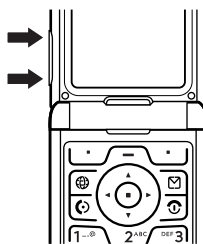

- disattivare l'avviso di chiamata in arrivo
- Aumentare o diminuire il volume dell'altoparlante durante una chiamata.
- aumentare o diminuire il volume della suoneria quando è visualizzata la schermata iniziale (il flip deve essere aperto).



**Suggerimento:** Quando il volume è impostato sul valore più basso, premere una sola volta il tasto verso il basso per passare alla vibrazione. Premerlo nuovamente per disattivare la suoneria. Premere il tasto del volume verso l'alto per tornare alla modalità vibrazione e quindi alla suoneria.

## Esecuzione di una chiamata

Per selezionare un numero di telefono, è necessario posizionarsi nella schermata iniziale, (vedere pagina 33).

Premere	per
1 Tasti alfanumerici	selezionare il numero telefonico
2 	effettuare la chiamata
3 	terminare la chiamata e "riagganciare" alla fine della conversazione

**Suggerimento:** Per terminare la chiamata è anche possibile chiudere il flip del telefono.

## Risposta a una chiamata

Quando si riceve una chiamata, il telefono suona e/o vibra e visualizza un messaggio di chiamata in arrivo.

Se è stata attivata l'opzione di risposta all'apertura del flip, è sufficiente visualizzare il telefono per rispondere a una chiamata. (Per attivare l'opzione, premere  $\sqrt{-}$  > **Impostazioni** > **Gestione chiamate** > **Opzioni risposta** > **Apri e rispondi**.)

Se l'opzione di risposta all'apertura del flip **non** è attivata:

Premere	per
1 $\odot$ o <b>RISPOSTA</b> ( $\sqrt{-}$ )	rispondere alla chiamata
2 $\odot$	terminare la chiamata e "riagganciare" alla fine della conversazione

## Visualizzazione del proprio numero di telefono

Per visualizzare il proprio numero di telefono dalla schermata iniziale,  $\sqrt{-}$   $\sqrt{*#}$ .

Durante una chiamata, premere  $\sqrt{-}$  > **Numero personale**.

**Nota:** Per utilizzare questa funzione, è necessario memorizzare il proprio numero telefonico sulla scheda SIM. Per memorizzare il proprio numero telefonico sulla scheda SIM, vedere pagina 68. Se non si conosce il proprio numero telefonico, contattare il gestore dei servizi di telefonia mobile.

## ***Funzioni fondamentali***

Le possibilità del telefono vanno oltre la semplice esecuzione e ricezione di chiamate.

### ***Realizzazione e invio di fotografie***

**Funzione rapida:** Dalla schermata iniziale premere **CAMERA** (☺) per attivare la fotocamera.

Per attivare la fotocamera del telefono dal sistema dei menu:

**Trovare la funzione** ☺ → **Multimedia** > **Camera**

Nel display viene visualizzata l'inquadratura attiva.

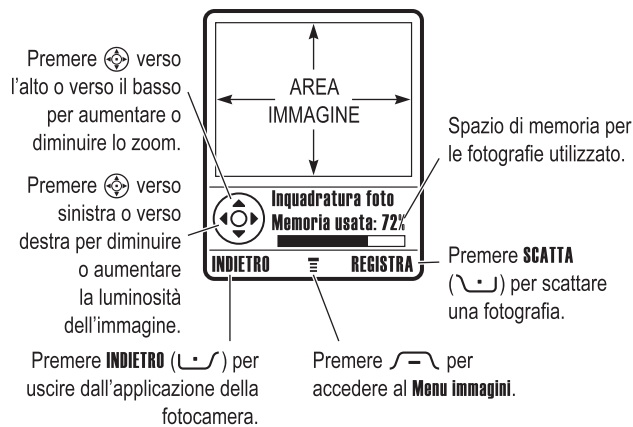



Inquadrare il soggetto della fotografia e procedere nel seguente modo:

<b>Premere</b>	<b>per</b>
<b>1</b> <b>SCATTA</b> (📷)	scattare una fotografia
<b>2</b> <b>SALVA</b> (📷)	visualizzare le opzioni di memorizzazione  Se si sceglie di memorizzare la fotografia, continuare con il punto 3.
<b>oppure</b>	
<b>RIFIUTA</b> (📷)	eliminare la fotografia e tornare alla modalità di inquadratura attiva.
<b>3</b> (📷)	spostarsi su <b>Invia in messaggio</b> , <b>Memorizza</b> , <b>Applica come sfondo</b> , <b>Applica come screensaver</b> oppure <b>Associa a nr rubrica</b>
<b>4</b> <b>SCEGLI</b> (📷)	eseguire l'opzione di memorizzazione

### **Esecuzione di un autoritratto**

#### **Azione**

- 1** Nella schermata iniziale premere **CAMERA** (📷), oppure **📷 > Multimedia > Camera** per attivare la fotocamera, quindi chiudere il flip.  
  
**oppure**  
Chiudere il flip, quindi premere e tenere premuto il tasto Smart per attivare la fotocamera e il dispositivo di inquadratura esterno.
- 2** Utilizzare il dispositivo di inquadratura esterno per orientare l'obiettivo.
- 3** Premere il tasto Smart per scattare la fotografia.

### Azione

- 4 Dopo 5 secondi la foto verrà automaticamente memorizzata e verrà ripristinato il dispositivo di inquadratura esterno.

oppure

Aprire il flip per memorizzare o rifiutare la foto.

### Modifica delle impostazioni della fotocamera

Premere  per accedere al **Menu immagini** quando la fotocamera è attiva. Il **Menu immagini** può includere le seguenti opzioni:

Opzione	Descrizione
<b>Val a immagini</b>	Consente di visualizzare le immagini e le fotografie memorizzate nel telefono.
<b>Autoscatto</b>	Consente di impostare un timer per la fotocamera.
<b>Imposta immagini</b>	Consente di accedere al menu di impostazione per modificare le seguenti opzioni:
	<ul style="list-style-type: none"> <li>• <b>Autoripetizione:</b> consente di ricominciare automaticamente la visualizzazione dalla prima immagine quando si giunge al termine della riproduzione di un album.</li> <li>• <b>Casuale:</b> consente di impostare la visualizzazione casuale delle immagini durante la riproduzione di un album.</li> <li>• <b>Consenti avviso:</b> consente di attivare o disattivare tutti gli avvisi di suoneria/vibrazione durante lo scatto di una foto. </li> <li>• <b>Condizione luce:</b> consente di impostare il valore su <b>Automatica</b>, <b>Sole</b>, <b>Nuvoloso</b>, <b>Al chiuso (In casa)</b>, <b>Al chiuso (In ufficio)</b> o <b>Notte</b>.</li> <li>• <b>Esposizione:</b> consente di impostare il valore su <b>+2</b>, <b>+1</b>, <b>0</b>, <b>-1</b> o <b>-2</b>.</li> </ul>

Opzione	Descrizione
	<ul style="list-style-type: none"> <li>• <b>Risoluzione:</b> consente di impostare la fotocamera per l'esecuzione di fotografie con le seguenti risoluzioni: <b>MMS</b> (160x120 pixel), <b>Media</b> (320x240 pixel) oppure <b>Alta</b> (640x480 pixel)</li> <li>• <b>Tono scatto:</b> consente di attivare il segnale acustico emesso allo scatto di una fotografia. È possibile impostare l'opzione su <b>No</b>, <b>Chimp</b>, <b>Quack</b>, <b>Flix</b>, <b>Boing</b> o <b>Click</b>.</li> </ul>
<b>Visualizza spazio libero</b>	Consente di visualizzare lo spazio di memoria ancora disponibile per la memorizzazione delle immagini.

### Invio di un messaggio MMS



Un messaggio MMS (*Multimedia Messaging Service*) contiene una o più pagine contenenti testo ed elementi multimediali incorporati, inclusi fotografie, immagini, animazioni, file audio, registrazioni vocali e video. Un messaggio MMS può essere inviato ad altri utenti di telefonia mobile, nonché a indirizzi e-mail.

**Suggerimento:** Il layout di tutte le pagine di un MMS è determinato dal layout della prima pagina. Per visualizzare un oggetto multimediale nella parte superiore della pagina, inserirlo nella prima metà del testo del messaggio. Per visualizzare un oggetto multimediale nella parte inferiore della pagina, inserirlo nella seconda metà del testo del messaggio.



**Trovare la funzione**    > Nuovo messaggio > Nuovo MMS

Premere	per
1 Tasti alfanumerici	inserire il testo nella pagina
2	accedere al <b>Menu MMS</b>
3	spostarsi su <b>Inserisci</b>











	<b>Premere</b>	<b>per</b>
<b>4</b>	<b>SCEGLI</b> (↵)	visualizzare un elenco di elementi che è possibile inserire
<b>5</b>	↻	spostarsi su <b>Immagine, Memo vocale, Suono, Video, Ins nuova pagina, Msg predefinito</b> oppure <b>Nr della rubrica</b>
<b>6</b>	<b>SCEGLI</b> (↵)	selezionare il tipo di file
<b>7</b>	↻	evidenziare il file desiderato
<b>8</b>	<b>SCEGLI</b> (↵)	inserire il file  Per aggiungere un'altra pagina al messaggio, continuare con il punto 9.
<b>9</b>	↵	accedere al <b>Menu MMS</b> per inserire una nuova pagina
<b>10</b>	↻	spostarsi su <b>Inserisci</b>
<b>11</b>	<b>SCEGLI</b> (↵)	visualizzare un elenco di elementi che è possibile inserire
<b>12</b>	↻	spostarsi su <b>Ins nuova pagina</b>
<b>13</b>	<b>SCEGLI</b> (↵)	inserire una nuova pagina dopo quella corrente  Ripetere i punti da 1 a 8 per inserire il contenuto nella nuova pagina.

Al termine della composizione del messaggio MMS:

	<b>Premere</b>	<b>per</b>
<b>1</b>	<b>OK</b> (↵)	memorizzare il messaggio

<b>Premere</b>	<b>per</b>
<b>2</b> 	spostarsi su un'opzione di <b>Invia a:</b> Evidenziare un elemento esistente della rubrica. In alternativa, evidenziare <b>[Nuova voce]</b> per inserire uno o più numeri di telefono o indirizzi e-mail. Oppure, evidenziare <b>[Nuova voce rubrica]</b> per inserire un numero o un indirizzo e aggiungerlo alla rubrica.
<b>3</b> <b>AGGIUNGI</b> (نـ)	aggiungere l'elemento della rubrica all'elenco dei destinatari Ripetere i punti 2 e 3 per aggiungere ulteriori elementi della rubrica all'elenco.
<b>oppure</b> <b>SCEGLI</b> (نـ)	selezionare <b>[Nuova voce]</b> oppure <b>[Nuova voce rubrica]</b>
<b>4</b> <b>FINE</b> (نـ)	memorizzare i numeri e gli indirizzi
<b>5</b> 	spostarsi su <b>Oggetto</b>
<b>6</b> <b>CAMBIA</b> (نـ)	selezionare <b>Oggetto</b>
<b>7</b> Tasti alfanumerici	inserire l'oggetto
<b>8</b> <b>OK</b> (نـ)	memorizzare l'oggetto
<b>9</b> <b>CAMBIA</b> (نـ)	selezionare <b>Allegati</b> se si desidera allegare un file al messaggio
<b>10</b> 	spostarsi su <b>Immagine, Suoni</b> oppure <b>Video</b>
<b>11</b> <b>SCEGLI</b> (نـ)	selezionare il tipo di file



Premere	per
12 	evidenziare il file desiderato
13 <b>SCEGLI</b> (  )	allegare il file
14 <b>INDIETRO</b> (  )	tornare all'editor dei messaggi
15 	spostarsi su <b>Ricevuta</b> per richiedere una ricevuta
16 <b>CAMBIA</b> (  )	selezionare <b>Ricevuta</b>
17 <b>AGGIUNGI</b> (  ) o <b>RIMUOVI</b> (  )	attivare/disattivare il rapporto di spedizione
18 <b>FINE</b> (  )	tornare all'editor dei messaggi
19 <b>INVIA</b> (  )	inviare il messaggio
<b>oppure</b>	
20 	visualizzare i dettagli del messaggio, memorizzarlo nella cartella delle bozze o cancellarlo

### **Utilizzo di una connessione wireless Bluetooth®**

Il telefono supporta le connessioni wireless Bluetooth. È possibile impostare una connessione wireless con un auricolare o un kit viva voce per auto Bluetooth oppure connettersi a un computer o a un dispositivo portatile per scambiare e sincronizzare dati.

**Francia:** *utilizzo non consentito all'aperto*



**Nota:** *Avvertenza: Se il vostro telefono riporta sull'etichetta la sigla MQ3-4411H11, non è consentito utilizzare all'aperto la funzione Bluetooth di Classe 1 in Francia. Se ci si trova in questo paese, utilizzare le funzioni Bluetooth solo in ambienti chiusi, per evitare interferenze illegali con i segnali radio.*

### **Attivazione o disattivazione di Bluetooth**

Il metodo di connessione migliore per collegare il telefono a un auricolare o a un kit viva voce Bluetooth è di attivare la funzionalità Bluetooth del telefono e successivamente di connettere il telefono all'auricolare o al kit viva voce per auto.

Per attivare la funzionalità Bluetooth:

**Trovare la funzione**     > **Impostazioni** > **Connessione**  
> **Bluetooth** > **Impostazione** > **Stato** > **On**

Questa procedura consente di attivare la funzionalità Bluetooth e di lasciarla in funzione finché non la si disattiva. Quando la funzionalità Bluetooth del telefono è attiva, l'accessorio viva voce è in grado di riconnettersi automaticamente quando viene attivato o entra nel raggio di azione del telefono.

**Nota:** Per prolungare la durata della batteria, quando non si utilizza la funzionalità Bluetooth impostare l'opzione su **Off** utilizzando la procedura sopra descritta.

### **Ricerca di altri dispositivi**

Per connettere il telefono a un auricolare o a un dispositivo viva voce Bluetooth:

**Trovare la funzione**     > **Impostazioni** > **Connessione**  
> **Bluetooth** > **Dispositivi** > **Ricerca dispositivi**

Se Bluetooth non è attivo, il telefono visualizza il messaggio **Accensione temporanea?** Premere **SI** (  ) per procedere. In alternativa, impostare **Stato** su **On** nel menu **Impostazione** per attivare e mantenere attivo Bluetooth.

Il telefono esegue una ricerca e visualizza l'elenco dei dispositivi nel raggio di azione del telefono.

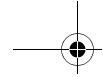

**Nota:** Se il telefono è già connesso a un dispositivo, è necessario interrompere la connessione per eseguire la ricerca di altri dispositivi.

Per connettersi a un dispositivo, evidenziarne il nome e premere **SCEGLI** (↵).

Il dispositivo potrebbe richiedere l'autorizzazione a connettersi al telefono. Selezionare **SI** (↵) e inserire il codice PIN corretto per stabilire una connessione sicura con il dispositivo. Quando la connessione è stabilita, il simbolo Bluetooth® viene visualizzato nella schermata iniziale e il LED Bluetooth esterno lampeggia.

### **Invio di oggetti a un altro dispositivo**

La connessione wireless Bluetooth può essere utilizzata per inviare immagini, file audio, elementi della rubrica, eventi dell'agenda o siti preferiti dal telefono a un altro telefono, a un computer o a un altro dispositivo portatile.

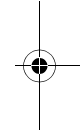
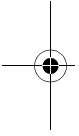

#### **Invio di immagini, file audio o video**

Evidenziare sul telefono l'oggetto che si desidera inviare all'altro dispositivo, quindi premere **↵** > **Copia**.

Selezionare il nome del dispositivo fra quelli visualizzati nel menu **Trasferimento oggetto** oppure **Ricerca dispositivi** per cercare il dispositivo a cui inviare l'oggetto.

#### **Invio di un elemento della rubrica, di un evento dell'agenda o di un sito favorito**

Evidenziare sul telefono l'oggetto che si desidera inviare all'altro dispositivo, quindi premere **↵** > **Invia**.

Selezionare il nome del dispositivo fra quelli visualizzati nel menu **Trasferimento oggetto** oppure **Ricerca dispositivi** per individuare il dispositivo a cui inviare l'oggetto.

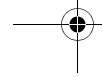
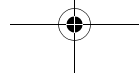





## Utilizzo del telefono



Per la descrizione dei componenti di base del telefono, vedere pagina 1.

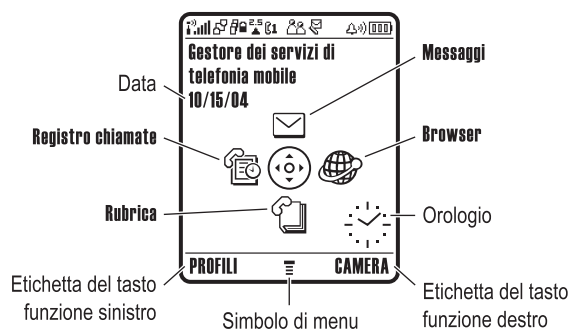

### Utilizzo del display

La *schermata iniziale* viene visualizzata quando **non** è in corso alcuna chiamata e non si utilizza alcun menu. Per selezionare un numero di telefono, è necessario trovarsi sulla schermata iniziale.



Premere il tasto di spostamento a 4 direzioni  verso l'alto, il basso, a sinistra o a destra per selezionare un'icona di menu. Se si seleziona per errore un'icona di menu non desiderata, premere  per tornare alla schermata iniziale.

Il simbolo di menu  indica che è possibile premere il tasto di menu  per accedere al menu principale.

Le etichette agli angoli inferiori del display mostrano le funzioni associate ai tasti funzione. Premere il tasto funzione sinistro  o destro  per eseguire la funzione indicata.

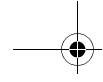



**Note:**

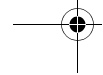
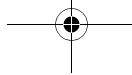
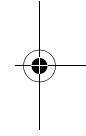
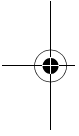



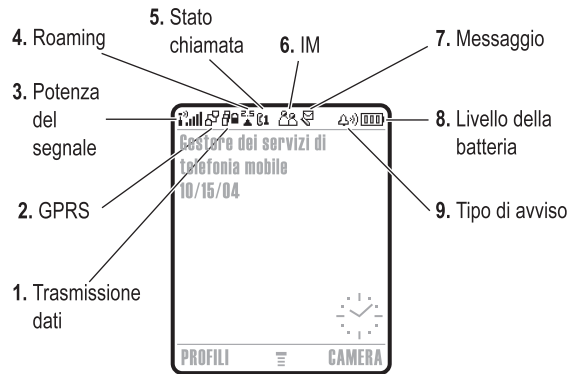

- *La schermata iniziale visualizzata potrebbe essere diversa da quella della figura precedente. Ad esempio, le icone delle funzioni di menu sono in genere nascoste per consentire una migliore visualizzazione dell'immagine di sfondo. Le icone di menu possono essere selezionate anche nel caso in cui non vengano visualizzate. Per visualizzare o nascondere le icone di menu, vedere pagina 89.*
- *Il telefono può visualizzare un orologio analogico o digitale sulla schermata iniziale (vedere pagina 88).*
- *In genere, il display del telefono è visibile solo quando la retroilluminazione è accesa oppure se lo si osserva alla luce diretta del sole. Per prolungare la durata della batteria, la retroilluminazione viene automaticamente disattivata quando il telefono non è utilizzato per un determinato periodo di tempo. Quando si apre il flip o si preme un tasto qualsiasi, la retroilluminazione si riattiva. Per impostare il periodo di tempo di attivazione della retroilluminazione, vedere pagina 67.*
- *Per prolungare ulteriormente la durata della batteria, oltre alla retroilluminazione, è possibile impostare il display affinché si spenga dopo un periodo di inattività. Quando si apre il flip o si preme un tasto qualsiasi, il display si riattiva. Per impostare il periodo di tempo di attivazione del display, vedere pagina 67.*



Possono essere visualizzati i seguenti simboli di stato:





**1. Simbolo di trasmissione dati** - Indica lo stato della connessione e della trasmissione dei dati. Il simbolo  di connessione wireless Bluetooth® indica quando è attiva una connessione Bluetooth. Altri simboli possono includere:



- |                                                                                                                                         |                                                                                                                                             |
|-----------------------------------------------------------------------------------------------------------------------------------------|---------------------------------------------------------------------------------------------------------------------------------------------|
|  = trasferimento dati a pacchetto in modalità sicura |  = trasferimento dati a pacchetto in modalità non sicura |
|  = connessione applicazione sicura                   |  = connessione applicazione non sicura                   |
|  = chiamata CSD (Circuit Switch Data) sicura         |  = chiamata CSD non sicura                               |



**2. Simbolo GPRS** - Indica che il telefono sta utilizzando una connessione di rete *GPRS (General Packet Radio Service)* ad alta velocità. La connessione GPRS consente di trasferire i dati a elevata velocità. Altri simboli possono includere:

 = contesto PDP GPRS attivo

 = dati a pacchetto GPRS disponibili

**3. Simbolo di potenza del segnale** - Le barre verticali indicano l'intensità del segnale di rete GSM. Non è possibile effettuare o ricevere chiamate quando viene visualizzato il simbolo  (assenza di segnale) o  (assenza di trasmissione).



**4. Simbolo di roaming** - Il simbolo di roaming  indica quando il telefono sta cercando o utilizzando una rete GSM diversa dalla propria.



**5. Simbolo di stato della chiamata** - Indica lo stato della chiamata del telefono. Per le schede SIM abilitate alla doppia linea mostra la linea telefonica attiva (non disponibile in tutti i paesi). Altri simboli possono includere:

 = chiamata in corso

 = deviazione di chiamata attiva

 = linea 1 attiva

 = linea 2 attiva

 = linea 1 attiva, deviazione di chiamata attiva

 = linea 2 attiva, deviazione di chiamata attiva



**6. Simbolo IM** - Indica che IM (Instant Messaging) è attivo. Altri simboli possono includere:

- |                                           |                      |
|-------------------------------------------|----------------------|
| = IM attivo                               | = disponibile per IM |
| = occupato                                | = invisibile a IM    |
| = disponibile per le chiamate telefoniche | = disattivato        |

Quando è attiva un'applicazione Java™, in questa posizione può venire visualizzato il simbolo midlet Java .









**7. Simbolo di messaggio** - Viene visualizzato quando si riceve un nuovo messaggio. Altri simboli possono includere:



- |                                                                                         |                                                                            |
|-----------------------------------------------------------------------------------------|----------------------------------------------------------------------------|
| = messaggio SMS                                                                         | = messaggio della segreteria telefonica (non disponibile in tutti i paesi) |
| = messaggio in segreteria telefonica e messaggio SMS (non disponibile in tutti i paesi) | = Messaggio IM                                                             |
| = sessione di chat attiva                                                               |                                                                            |

**8. Simbolo di livello della batteria** - Le barre verticali indicano il livello di carica della batteria. Ricaricare la batteria quando viene visualizzato il messaggio **Batteria scarica** e il telefono emette il relativo segnale acustico.

### 9. Simbolo del tipo di avviso - Visualizza l'impostazione del tipo di avviso.

- |                                                                                                           |                                                                                                                 |
|-----------------------------------------------------------------------------------------------------------|-----------------------------------------------------------------------------------------------------------------|
|  = tono alto             |  = tono basso                  |
|  = vibrazione            |  = vibrazione, quindi suoneria |
|  = vibrazione e suoneria |  = suoneria disattivata        |

### Utilizzo del tasto di spostamento a 4 direzioni

Premere il tasto di spostamento a 4 direzioni  verso l'alto, il basso, verso sinistra o verso destra per spostarsi nel sistema dei menu, evidenziare le opzioni di menu, modificare le impostazioni delle funzioni e per giocare. Premere il tasto di *selezione centrale*  del tasto di spostamento a 4 direzioni per scegliere un'opzione di menu evidenziata. In genere, il tasto di selezione centrale esegue la medesima operazione del tasto funzione destro .

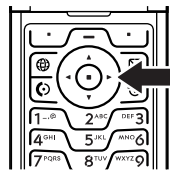

### Utilizzo del tasto di connessione al gestore dei servizi di telefonia mobile

Nella schermata iniziale premere il tasto di connessione al gestore dei servizi di telefonia mobile  per accedere al sito del portale del gestore dei servizi di telefonia mobile per visualizzare contenuto e servizi personalizzati.

Se non è disponibile il portale, premendo il tasto dell'operatore verrà avviato il browser.

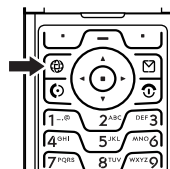

### Utilizzo del tasto Messaggi

Nella schermata iniziale premere il tasto Messaggi  per accedere alla funzione messaggi, per inviare un messaggio o per leggere un messaggio ricevuto.

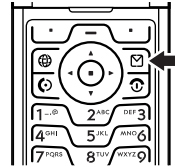

### Utilizzo dei menu

Nella schermata iniziale premere  per accedere al menu principale.

Icona di menu evidenziata

**Tasto funzione sinistro**  
Consente di eseguire la funzione visualizzata a sinistra.

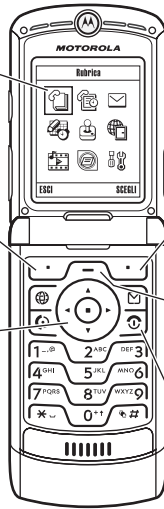

**Tasto di spostamento a 4 direzioni con tasto di selezione centrale**  
Consente di spostarsi verso l'alto, il basso, verso sinistra o verso destra. Premere  per selezionare la funzione di menu.



**Tasto funzione destro**  
Consente di eseguire la funzione visualizzata a destra.

**Tasto Menu**  
Consente di accedere al sistema dei menu oppure a un sottomenu.

**Tasto Fine**  
Consente di uscire dal menu senza apportare modifiche.

Premere  per spostarsi fino a evidenziare l'icona di una funzione nel menu principale. Premere **SCEGLI** () o  per selezionare la funzione di menu evidenziata.

Le icone che seguono sono relative a funzioni che possono essere visualizzate nel menu principale a seconda dell'abbonamento e del gestore dei servizi di telefonia mobile.

Icona di menu	Funzione	Icona di menu	Funzione
	Rubrica		Registro chiamate
	Messaggi		Strumenti
	Giochi e applicazioni		Accesso Web
	Multimedia		IM
	Impostazioni		

### Selezione di un'opzione della funzione

Alcune funzioni richiedono di selezionare un'opzione da un elenco:

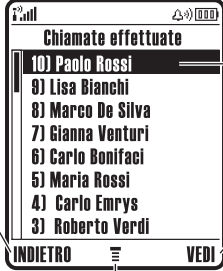

Premere **INDIETRO** (↶) per tornare alla schermata precedente.

Premere **VEDI** (↷) per visualizzare i dettagli relativi all'opzione evidenziata.

Premere **↵** per accedere al sottomenu.

Opzione evidenziata

- Premere  per spostarsi verso l'alto o verso il basso per evidenziare l'opzione desiderata.
- In un elenco numerato, premere un tasto numerico per evidenziare l'opzione.



- In un elenco alfabetico, premere ripetutamente un tasto alfanumerico per visualizzare le lettere associate al tasto e selezionarne una.
- Quando per un'opzione è disponibile un elenco di possibili valori, premere  verso sinistra o verso destra per spostarsi nell'elenco e selezionare un valore.
- Quando per un'opzione è disponibile un elenco di possibili valori numerici, premere un tasto alfanumerico per impostare il valore desiderato.

### Inserimento di testo



Per alcune funzioni è necessario inserire informazioni specifiche.

Spostarsi nella parte inferiore dell'elenco per visualizzare altre opzioni.



Opzione evidenziata  
Premere  per spostarsi e visualizzare altre opzioni.

Premere **CAMBIA** () per impostare o modificare l'opzione evidenziata.

Premere **ANNULLA** () per uscire senza apportare modifiche. **FINE** () viene visualizzato quando si inseriscono o si modificano le informazioni.

L'editor dei messaggi consente la creazione di messaggi multimediali.

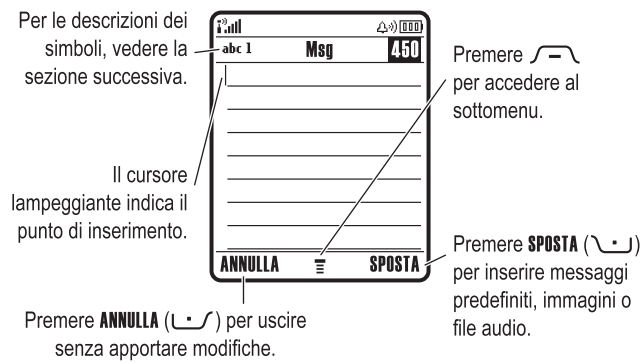

### **Selezione del modo di inserimento testo**

I diversi modi di inserimento testo consentono l'inserimento di nomi, numeri e messaggi. Il modo di inserimento testo selezionato resta attivo finché non ne viene selezionato un altro.

Premere **⇨#** in una schermata di inserimento testo per selezionare uno dei seguenti modi di inserimento:

- Primario**                      Modo di inserimento testo primario (per l'impostazione, vedere quanto riportato di seguito).
- Numerico**                      Inserimento di soli numeri (vedere pagina 51).

**Simboli**

Inserimento di soli simboli (vedere pagina 51).

**Secondario**

Modo di inserimento testo secondario (per l'impostazione, vedere quanto riportato di seguito).

In alternativa, è possibile selezionare un modo di inserimento testo da una qualunque schermata di inserimento testo premendo  > **Modo inserimento**.

**Impostazione dei modi di inserimento testo primario e secondario**

È possibile impostare i modi di inserimento testo primario e secondario e passare con facilità da uno all'altro durante l'immissione di dati o la creazione di un messaggio.

Premere  > **Imposta inserimento** in una schermata di inserimento testo. Selezionare **Modo primario** o **Modo secondario**, quindi selezionare:

**ITAP**

Il software iTAP® anticipa ogni parola durante l'inserimento delle lettere che la compongono per semplificare e velocizzare l'inserimento di testo.

**Alfanumerico**

Consente di inserire lettere e numeri singoli premendo un tasto una o più volte.

**Alfanum esteso**

Consente di inserire lettere, numeri e simboli singoli premendo un tasto una o più volte.

**No**

Consente di disattivare l'impostazione **Secondario** se si preferisce non impostare alcun modo di inserimento testo secondario (disponibile solo per **Modo secondario**).

### Impostazione dei caratteri maiuscoli o minuscoli

Premere  $\backslash \text{abc}$  in una schermata di inserimento testo per impostare i caratteri maiuscoli o minuscoli. I simboli nella parte superiore del display visualizzano l'impostazione attiva:

<b>abc</b> = lettere minuscole	<b>Abc</b> = solo la lettera iniziale maiuscola
<b>ABC</b> = lettere maiuscole	

### Simboli del modo di inserimento testo

Nel modo di inserimento testo **Primario** o **Secondario** i simboli nella parte superiore del display indicano l'impostazione per l'inserimento del testo:

Primario	Secondario	
<b>1</b>	<b>2</b>	Alfanumerico, lettere minuscole
<b>1↑</b>	<b>2↑</b>	Alfanumerico, solo la lettera iniziale maiuscola
<b>1↑</b>	<b>2↑</b>	Alfanumerico, lettere maiuscole
<b>1□</b>	<b>1□</b>	iTAP, lettere minuscole
<b>1↑□</b>	<b>1↑□</b>	iTAP, solo la lettera iniziale maiuscola
<b>1↑□</b>	<b>1↑□</b>	iTAP, lettere maiuscole

I seguenti simboli indicano il modo di inserimento **Numerico** o **Simboli**:

**123** = modo numerico      **@** = modo simboli

### Utilizzo del modo iTAP®





Il modo iTAP consente di inserire le parole utilizzando una sola pressione del tasto per ogni lettera. Il software iTAP interpreta i caratteri immessi, proponendo parole già formate di uso comune e anticipa ogni parola durante l'inserimento delle lettere che la compongono.

Ad esempio, per digitare "vie", si dovrebbe premere  $\sqrt{8^{TUV}} \sqrt{4^{GH}} \sqrt{DEF3}$ . Il software iTAP riconosce che la parola più comune che si può formare utilizzando questa combinazione di tasti è "vie", quindi anticipa la parola "vie" presumendo che sia quella desiderata. Altre parole o parti di parole comuni che possono essere composte con le stesse combinazioni di lettere vengono suggerite come alternative nella parte inferiore del display.

Se necessario, premere  $\sqrt{*#1}$  in una schermata di inserimento testo per passare al modo iTAP. Un simbolo indica il modo attivo (vedere pagina 44). Se il modo iTAP non è impostato come modo di inserimento testo **Primario** o **Secondario**, vedere pagina 43.

### Inserimento di parole utilizzando il modo iTAP

Premere	per
1 tasti alfanumerici (una pressione per ogni lettera)	visualizzare le possibili sequenze di caratteri nella parte inferiore del display
2  verso sinistra o destra	evidenziare la combinazione desiderata

Premere	per
3  verso l'alto	accettare la parola completa suggerita, seguita da uno spazio
<b>oppure</b>	
 	inserire la combinazione evidenziata, seguita da uno spazio
<b>oppure</b>	
<b>SCEGLI</b> (  )	selezionare la combinazione evidenziata, senza spazio
	Per aggiungere altri caratteri alla fine di una combinazione, premere i tasti alfanumerici.

Ad esempio, se si preme    , nel telefono verrà visualizzato:



Premere   per inserire **Prog** e uno spazio.

Premere **CANC** () per cancellare l'ultima lettera.

Premere  verso l'alto per accettare la parola **Progetto**.

Premere  verso destra per evidenziare un'altra sequenza di caratteri.

Premere **SCEGLI** () per selezionare la sequenza di caratteri evidenziata senza spazi.

Se si desidera inserire una parola differente (ad esempio **Programma**), continuare a premere i tasti alfanumerici per alfanumerici inserire i caratteri rimanenti.

### Inserimento di parole nuove utilizzando il modo iTAP

È possibile inserire una parola che il software iTAP non riconosce. Se la parola non viene riportata come combinazione di lettere tra cui scegliere nella parte inferiore del display:

#### Azione

- 1 Premere **CANC** (C) una o più volte per eliminare lettere, finché non viene visualizzata una combinazione di lettere nella parte inferiore del display che corrisponda all'inizio della parola che si desidera inserire.
- 2 Premere (←) verso sinistra o destra per evidenziare la combinazione di lettere.
- 3 Premere **SCEGLI** (S) per selezionare la combinazione di lettere.
- 4 Continuare a inserire le lettere e a selezionare le combinazioni di lettere necessarie per comporre la parola.

La parola nuova viene memorizzata automaticamente nel telefono e verrà visualizzata nell'elenco delle possibile opzioni al successivo inserimento della stessa combinazione di lettere. Quando lo spazio per memorizzare le parole nuove è esaurito, vengono eliminate dalla memoria quelle meno recenti per inserire quelle nuove.

### Inserimento di numeri e punteggiatura nel modo iTAP

Per inserire rapidamente numeri, premere e tenere premuto un tasto numerico per passare temporaneamente al modo numeri. Premere i tasti alfanumerici per inserire i numeri desiderati. Inserire uno spazio per tornare al modo iTAP.

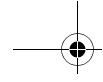

Premere  per inserire i segni di punteggiatura o gli altri caratteri illustrati nella "Tabella caratteri" a pagina 50.





### **Utilizzo del modo alfanumerico**

Questo è il modo base di inserimento del testo nel telefono.

Il modo **Alfanumerico** consente di inserire le lettere e i numeri associati al tasto premuto. Il modo **Alfanum esteso** consente di inserire anche i simboli supplementari illustrati nella "Tabella caratteri" a pagina 50.

Se necessario, premere  in una schermata di inserimento testo per passare al modo **Alfanumerico**. Un simbolo indica il modo attivo (vedere pagina 44). Se **Alfanumerico** o **Alfanum esteso** non è impostato come il modo di inserimento **Primario** o **Secondario**, vedere pagina 43.

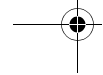
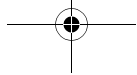
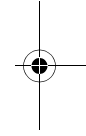
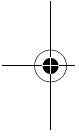

### **Regole per l'inserimento del testo in modo alfanumerico**

- Premere ripetutamente un tasto alfanumerico per visualizzare i caratteri a esso associati. Ad esempio, premere  una volta per inserire "a", due volte per inserire "b", tre volte per inserire "c" oppure quattro volte per inserire "d".
- Dopo due secondi il carattere viene accettato dal modo **Alfanumerico** e il cursore passa alla posizione successiva.
- Il primo carattere di ogni frase è maiuscolo. Se necessario, premere  verso il basso per impostare il carattere minuscolo prima che il cursore si sposti alla posizione successiva.
- Premere  per spostare il cursore lampeggiante nel punto in cui inserire o modificare il testo del messaggio.
- Se non si desidera memorizzare il testo o le modifiche apportate, premere  per uscire senza salvare.





### Inserimento di parole utilizzando il modo alfanumerico

Premere	per
1 un tasto alfanumerico una o più volte	inserire una lettera, un numero o un simbolo
2 tasti alfanumerici	inserire i caratteri rimanenti <b>Suggerimento:</b> Premere  verso destra per accettare una parola completa oppure  per inserire uno spazio.
3 <b>OK</b> (  )	memorizzare il testo

Ad esempio, se si preme una volta , nel telefono verrà visualizzato:



Il carattere viene visualizzato in corrispondenza del punto di inserimento.



Dopo due secondi il carattere è accettato e il cursore passa alla posizione successiva.

Premere **CANC** () per cancellare l'ultimo carattere inserito.

Premere **OK** () per accettare e memorizzare il testo.

Quando si inseriscono tre o più caratteri in sequenza, il telefono potrebbe anticipare il resto della parola. Ad esempio, se si

inserirono i caratteri **prog**, nel telefono potrebbe essere visualizzato:











Premere  verso destra per accettare la parola **progetto**.  
 Premere  per rifiutarla e inserire uno spazio dopo **prog**.





Per inserire una parola diversa (ad esempio **programma**), premere i tasti per inserire i caratteri rimanenti.

### Tabella caratteri

Utilizzare questa tabella come guida per l'inserimento dei caratteri in modo **Alfanum esteso**.

	. 1 ? ! , @ _ & ~ : ; " - ( ) ' ¿ ¡ % £ \$ ¥ ¢ € + x * / \ [ ] = > < # §
	a b c 2 ä å á à â ã α β ç
	d e f 3 δ ε έ è ê φ
	g h i 4 ï í î γ
	j k l 5 λ
	m n o 6 ñ ö ø ó ô õ ω
	p q r s 7 π ß σ
	t u v 8 θ ü ú ù û
	w x y z 9 ξ ψ
	<i>impostare i caratteri maiuscoli/minuscoli</i>

	<i>inserire uno spazio (tenere premuto per inserire un ritorno a capo)</i>
	<i>cambiare il modo di inserimento testo (tenere premuto per impostare il modo predefinito)</i>

**Nota:** È possibile che il set di caratteri disponibile nel telefono non sia esattamente uguale a quello illustrato nella tabella.

In un indirizzo e-mail o in un editor di URL, premendo  vengono visualizzati per primi i caratteri più utilizzati nel contesto specifico.

### **Utilizzo del modo numerico**

In una schermata di inserimento testo premere  per spostarsi tra i modi di inserimento finché non viene visualizzato il simbolo **123**.

Premere i tasti alfanumerici per inserire i numeri desiderati. Dopo aver completato l'inserimento dei numeri, premere  per cambiare modo di inserimento.

### **Utilizzo del modo simboli**

In una schermata di inserimento testo, premere  per spostarsi tra i modi di inserimento finché non viene visualizzato il simbolo @.

<b>Premere</b>	<b>per</b>
<b>1</b> tasti alfanumerici (una pressione per ogni simbolo)	visualizzare le possibili sequenze di simboli nella parte inferiore del display
<b>2</b>  verso sinistra o destra	evidenziare il simbolo desiderato

Premere	per
<b>3 SCEGLI</b> (↵)	selezionare il simbolo evidenziato Per aggiungere altri simboli, premere i tasti alfanumerici.
<b>oppure</b>	
(*)	inserire il simbolo evidenziato

### Tabella simboli

Utilizzare questa tabella come guida per l'inserimento dei caratteri in modo simboli.

(1) (SP)	. ? ! , @ _ & ~ : ; " - ( ) ' ` ; ; % £ \$ ¥ ¤ €
(2) (DC)	@ _ \
(DEF) (3)	/ : ;
(4) (GH)	" & '
(5) (KL)	( ) [ ] { }
(ANNO) (6)	¿ ¡ ~
(7) (PQRS)	< > =
(8) (TUV)	\$ £ ¥ ¤ €
(WXYZ) (9)	# % *
(0) (+)	+ - x * / = > < # §
(*)	<i>inserire uno spazio (tenere premuto per inserire un ritorno a capo)</i>
(*) (#)	<i>cambiare il modo di inserimento testo (tenere premuto per impostare il modo predefinito)</i>

**Nota:** È possibile che il set di caratteri disponibile nel telefono non sia esattamente uguale a quello illustrato nella tabella. In un indirizzo e-mail o in un editor di URL, premendo  vengono visualizzati per primi i caratteri più utilizzati nel contesto specifico.

### **Cancelazione di lettere e parole**

Posizionare il cursore a destra del testo che si desidera cancellare, quindi:

Azione
Premere <b>CANC</b> (  ) per cancellare un carattere alla volta.
Tenere premuto <b>CANC</b> (  ) per eliminare tutto il testo inserito.

### **Utilizzo del tasto Smart**

Grazie al tasto *Smart* è possibile eseguire molte funzioni di base del telefono. Ad esempio, quando si evidenzia un'opzione di menu, è possibile selezionarla premendo il tasto *Smart*. È possibile utilizzare il tasto *Smart* per effettuare e terminare chiamate, attivare o disattivare le funzioni, nonché attivare la fotocamera. Generalmente il tasto *Smart* esegue la stessa operazione del tasto funzione destro .

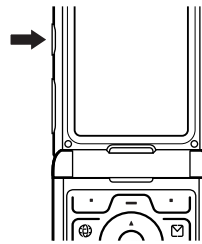

### **Utilizzo di un display esterno**

Quando il flip è chiuso, nel display esterno sono visualizzate l'ora e le informazioni sullo stato del telefono. Inoltre, vengono visualizzati i messaggi di notifica per le chiamate in arrivo e altri eventi. Sul display esterno è possibile impostare le seguenti funzioni.

### **Impostazione del tipo di suoneria**

<b>Premere</b>	<b>per</b>
<b>1</b> tasti regolazione volume	selezionare <b>Suonerie</b>
<b>2</b> tasto Smart	impostare un tipo di avviso
<b>3</b> tasti regolazione volume	tornare alla schermata iniziale

### **Selezione di una chiamata senza risposta**

Il telefono tiene traccia delle chiamate senza risposta e visualizza **X Chiamate perse** sul display esterno.

#### **Azione**

- 1** Premere il tasto Smart per visualizzare l'elenco delle chiamate ricevute.  
**oppure**  
Premere i tasti del volume per cancellare il messaggio **Chiamate perse**.
- 2** Se necessario, premere i tasti del volume per spostarsi all'interno dell'elenco ed evidenziare una chiamata a cui non si è risposto.
- 3** Se è collegato un auricolare, è possibile premere e tenere premuto il tasto Smart per chiamare il numero.  
**oppure**  
Premere il tasto Smart per uscire senza chiamare.

**Nota:** Poiché il microfono e l'altoparlante non sono disponibili quando il flip del telefono è chiuso, per questa funzione è necessario utilizzare un auricolare o un altro dispositivo viva voce.

### **Utilizzo del dispositivo viva voce**

Quando si attiva il dispositivo viva voce integrato nel telefono, è possibile parlare senza tenere il telefono vicino all'orecchio.

Premere **VIVA VOCE** (ﻟﻮﻗﺘﻮ) per attivare o disattivare il dispositivo viva voce durante una chiamata.

Quando si attiva il dispositivo viva voce, nella schermata iniziale del telefono viene visualizzato **Viva Voce on**. Il dispositivo viva voce rimane attivo finché non si preme di nuovo **VIVA VOCE** (ﻟﻮﻗﺘﻮ) o si termina la chiamata.

**Nota:** Il dispositivo viva voce viene disattivato se si connette il telefono al kit viva voce per auto o a un auricolare.

### **Modifica di un codice, di un PIN o della password**

L'impostazione predefinita del codice di sblocco telefono a quattro cifre è 1234 e quella del codice di sicurezza a sei cifre è 000000. Tali codici dipendono dal modello di telefono acquistato.

Se **non** sono stati già reimpostati dal gestore dei servizi di telefonia mobile, si consiglia di modificare tali codici per impedire che altri utenti accedano alle proprie informazioni personali. Il codice di sblocco telefono è costituito da quattro cifre, mentre il codice di sicurezza è costituito da sei cifre.

Se necessario, è anche possibile reimpostare il codice PIN e il codice PIN2 della scheda SIM e/o la password di blocco delle chiamate.

Per modificare un codice o una password:

**Trovare la funzione**  > **Impostazioni** > **Sicurezza** > **Nuove password**

### ***Procedure per bloccare e sbloccare il telefono***

È possibile bloccare il telefono manualmente o impostarne il blocco automatico ogni volta che viene spento.

Per utilizzare un telefono bloccato, è necessario inserire il codice di sblocco. Un telefono bloccato suona o vibra quando riceve chiamate o messaggi, **ma è necessario sbloccarlo per rispondere**.

È possibile effettuare chiamate di emergenza con il telefono anche quando è bloccato (vedere pagina 75).

### ***Blocco manuale del telefono***

**Trovare la funzione**  > **Impostazioni** > **Sicurezza** > **Blocco telefono** > **Blocca adesso**

<b>Premere</b>	<b>per</b>
<b>1</b> Tasti alfanumerici	inserire il codice di sblocco
<b>2</b> OK (  )	bloccare il telefono

### ***Sblocco del telefono***

**Suggerimento:** L'impostazione predefinita del codice di sblocco telefono è 1234. Il gestore dei servizi di telefonia mobile potrebbe avere reimpostato il codice di sblocco con le ultime quattro cifre del numero di telefono.



Al prompt **Inserisci cod sblocco:**

Premere	per
1 Tasti alfanumerici	inserire il codice di sblocco
2 OK (↵)	sbloccare il telefono

### **Impostazione automatica del blocco del telefono**

È possibile impostare il telefono in modo che si blocchi a ogni spegnimento:

**Trovare la funzione**    ↵ > Impostazioni > Sicurezza > Blocco telefono > Blocco automatico > On

Premere	per
1 Tasti alfanumerici	inserire il codice di sblocco
2 OK (↵)	attivare il blocco automatico

### **Codici di sblocco, PIN o password dimenticati**

**Nota:** L'impostazione predefinita del codice di sblocco telefono a quattro cifre è 1234 e quella del codice di sicurezza a sei cifre è 000000. Il gestore dei servizi di telefonia mobile potrebbe avere reimpostato il codice di sblocco con le ultime quattro cifre del numero di telefono.

Se si dimentica il codice di sblocco, provare a inserire 1234 o le ultime quattro cifre del numero di telefono. Se tale operazione non risolve il problema, al prompt **Inserisci cod sblocco:**

Premere	per
1 ↵	visualizzare la schermata di esclusione del codice di sblocco

	Premere	per
<b>2</b>	Tasti alfanumerici	inserire il codice di sicurezza
<b>3</b>	OK (↵)	confermare il codice di sicurezza

Se si dimentica il codice di sicurezza, il codice PIN della scheda SIM, il codice PIN2 o la password di blocco delle chiamate, rivolgersi al proprio gestore dei servizi di telefonia mobile.

### **Utilizzo della rubrica**

Questa sezione descrive brevemente le funzioni di base della rubrica. Per ulteriori informazioni sull'utilizzo della rubrica, vedere pagina 85.

### **Memorizzazione di un numero di telefono**

Inserire un numero di telefono nella schermata iniziale, quindi premere **SALVA** (↵) per creare un elemento della rubrica associato a questo numero. Premere **FINE** (↵) per memorizzare unicamente il numero, oppure inserire le informazioni nei campi disponibili per completare l'elemento.

Se si assegna un **Nome** all'elemento della rubrica, è possibile selezionare **ULTERIORI** per memorizzare un altro numero (ad esempio, un numero di ufficio) da associare allo stesso **Nome**.

### **Registrazione di una selezione vocale**

Quando si crea un elemento della rubrica, spostarsi su **Selez vocale** e premere **REGISTRA** (↵). Premere e rilasciare il tasto vocale e pronunciare il nome dell'elemento entro due secondi. Quando richiesto, premere e rilasciare il tasto vocale e ripetere il nome.

**Nota:** Questa opzione non è disponibile per gli elementi memorizzati sulla scheda SIM.

### **Selezione di un numero**

Premere  $\sqrt{-}$  > **Rubrica**, evidenziare l'elemento della rubrica, premere  $\odot$  per chiamare.

**Funzione rapida:** All'interno della rubrica, premere un tasto alfanumerico una o più volte per visualizzare gli elementi che iniziano con le lettere associate al tasto stesso.

### **Selezione vocale di un numero**

Premere e rilasciare il tasto vocale e pronunciare il nome dell'elemento entro due secondi.

### **Ordinamento degli elementi della rubrica**

Premere  $\sqrt{-}$  > **Rubrica**, quindi premere  $\sqrt{-}$  > **Impostazione** > **Ordina per** e selezionare se si desidera ordinare l'elenco della rubrica per **Nome**, **Nr rapido**, **Selez vocale** o **Email**.

Se l'ordinamento è alfabetico, è possibile visualizzare tutti i numeri o soltanto il numero primario per ciascun nome. Per impostare il numero primario di un nome, vedere pagina 87.

**Suggerimento:** Visualizzando i soli numeri primari, evidenziare un nome e premere  $\odot$  verso sinistra o verso destra per visualizzare altri numeri associati al nome.



### **Impostazione di un'immagine personalizzata per un elemento della rubrica**

Premere  $\sqrt{-}$  > **Rubrica** > *elemento*, quindi premere  $\sqrt{-}$  > **Modifica** > **Immagine** > *nome immagine*.

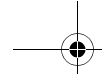

Vedere anche pagina 2 e 24.



### **Impostazione della visualizzazione dell'immagine personalizzata**

Premere  > **Rubrica**, quindi premere  > **Impostazione** > **Visualizza per** > **Immagine**.

### **Visualizzazione degli elementi in base alla categoria**

Premere  > **Rubrica**, quindi premere  > **Categorie** e selezionare se si desidera visualizzare gli elementi di **Tutte** le categorie, quelli di una categoria predefinita (**Business**, **Personal**, **General**, **VIPs**), oppure gli elementi di una categoria creata dall'utente.

Per impostare la categoria per un elemento della rubrica, vedere pagina 86.

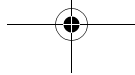
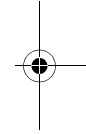
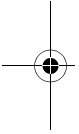

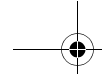

## ***Impostazione del telefono***

### ***Impostazione del tipo di avviso***

È possibile impostare i seguenti tipi di avviso nel telefono:

- **Alto**
- **Basso**
- **Vibrazione**
- **Vibra e suona**
- **Vibra poi suona**
- **Silenzioso**

Ciascun tipo di avviso è un profilo che utilizza un set differente di suonerie o vibrazioni per notificare chiamate in arrivo, messaggi SMS e altri eventi. L'opzione **Silenzioso** consente di disattivare l'audio del telefono finché non viene impostato un altro tipo di avviso.

Per impostare un tipo di avviso:

**Trovare la funzione**  > **Impostazioni** > **Suonerie** > **Profilo**  
> *nome profilo*

Il simbolo del tipo di avviso indica l'impostazione corrente (vedere pagina 38).

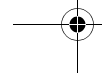
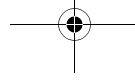
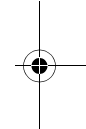
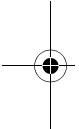





## Modifica del profilo di avviso

È possibile modificare l'avviso che un profilo utilizza per notificare le chiamate in arrivo o altri eventi. Qualsiasi modifica effettuata viene salvata nel profilo di avviso.

**Trovare la funzione**  > **Impostazioni** > **Suonerie**  
> **Dettagli profilo**

*Nota:* Profilo rappresenta il profilo di avviso corrente. Non è possibile impostare un avviso per il profilo **Silenzioso**.

	Premere	per
1		spostarsi su <b>Chiamate</b> (oppure <b>Linea 1</b> o <b>Linea 2</b> per i telefoni a doppia linea, non disponibile in tutti i paesi)
2	<b>CAMBIA</b> (  )	selezionare l'evento
3		spostarsi sull'avviso desiderato
4	<b>SCEGLI</b> (  )	selezionare l'opzione
5	<b>INDIETRO</b> (  )	salvare l'impostazione dell'avviso

Il profilo di avviso contiene impostazioni aggiuntive per altri eventi, oltre alle impostazioni per la suoneria personalizzata, il volume della suoneria e della tastiera. È possibile modificare tali impostazioni per personalizzare il profilo di avviso.

## Impostazione di ora e data









Per utilizzare l'agenda, è necessario impostare l'ora e la data.

**Trovare la funzione**  > **Impostazioni** > **Impostazioni iniziali**  
> **Data e ora**

## Impostazione di un'immagine come sfondo

Consente di impostare una fotografia, un'immagine o un'animazione come sfondo della schermata iniziale del telefono. L'immagine di sfondo viene visualizzata come una filigrana semitrasparente nel testo e nei menu.

Trovare la funzione  > Impostazioni > Personalizza > Sfondo

Premere	per
1 	spostarsi su <b>Immagine</b>
2 <b>CAMBIA</b> (  )	accedere al visualizzatore immagini
3  verso l'alto o il basso	spostarsi su un'immagine o un'animazione
	Spostarsi su <b>[Nessuno]</b> per disattivare l'immagine di sfondo.
4 <b>SCEGLI</b> (  )	selezionare l'immagine
5 	spostarsi su <b>Disposizione</b>
6 <b>CAMBIA</b> (  )	modificare l'impostazione dell'immagine
7 	spostarsi su <b>Centrato</b> , <b>Multiplo</b> oppure <b>Adatta</b>
	<b>Centrato</b> consente di posizionare l'immagine al centro del display.
	<b>Multiplo</b> consente di riempire il display con copie affiancate dell'immagine.
	<b>Adatta</b> consente di adattare, se necessario, l'immagine alle dimensioni del display.
8 <b>SCEGLI</b> (  )	confermare le impostazioni di visualizzazione



Premere	per
<b>9</b> <b>INDIETRO</b> (↶)	memorizzare le impostazioni dello sfondo

### **Impostazione di un'immagine come screen saver**

Consente di impostare una fotografia, un'immagine o un'animazione come screen saver. L'immagine dello screen saver viene visualizzata quando non viene rilevata alcuna attività per un determinato periodo di tempo dopo l'apertura del flip. Se necessario, l'immagine viene adattata alle dimensioni del display. L'animazione viene ripetuta per un minuto, quindi viene visualizzato il primo fotogramma dell'animazione.

**Suggerimento:** Disattivare lo screen saver per prolungare la durata della batteria.

**Trovare la funzione**     > **Impostazioni** > **Personalizza**  
> **Screensaver**

Premere	per
<b>1</b> 	spostarsi su <b>Immagine</b>
<b>2</b> <b>CAMBIA</b> (↶)	accedere al visualizzatore immagini
<b>3</b>  verso l'alto o il basso	spostarsi su un'immagine o un'animazione  Spostarsi su <b>(Nessuno)</b> per disattivare lo screen saver.
<b>4</b> <b>SCEGLI</b> (↶)	selezionare l'immagine
<b>5</b> 	spostarsi su <b>Ritardo</b>
<b>6</b> <b>CAMBIA</b> (↶)	impostare il tempo trascorso il quale si attiva lo screen saver



	<b>Premere</b>	<b>per</b>
<b>7</b>		spostarsi sull'intervallo di tempo desiderato
<b>8</b>	<b>SCEGLI</b> (ﻟﯩﺠﻤﺎ)	confermare l'impostazione
<b>9</b>	<b>INDIETRO</b> (ﻟﯩﺠﻤﺎ)	memorizzare le impostazioni dello screen saver

### **Modifica della skin del telefono**

Selezionando una skin diversa è possibile modificare l'aspetto dell'interfaccia utente del telefono.

**Trovare la funzione**  > **Impostazioni** > **Personalizza**  
> **Skin** > **skin**

Nel telefono viene visualizzata la nuova skin.

### **Impostazione di un tema del telefono**

I *temi del telefono* consistono di un insieme di file audio e di immagini aventi un argomento comune (ad esempio un particolare evento o un cartone animato) che è possibile applicare al telefono. I temi del telefono comprendono generalmente uno sfondo, un'immagine per lo screen saver e una suoneria. Il telefono presenta diversi temi preimpostati. È possibile scaricare e installare sul telefono ulteriori temi.

### **Download di un tema**

Per scaricare un tema da una pagina Web con il browser, vedere pagina 101. Quando si installa il tema, è possibile applicare immediatamente lo screen saver, lo sfondo e la suoneria corrispondenti quando il telefono visualizza **Applica tema ora?**

### Selezione di un tema

Tutti i temi installati sul telefono possono essere applicati.

**Nota:** Se uno dei componenti del tema non è disponibile, viene applicata un'impostazione predefinita.



Trovare la funzione  > **Multimedia** > **Temi** > **tema**

### Eliminazione di un tema



I temi preimpostati sul telefono non possono essere cancellati. Per cancellare uno o tutti i temi scaricati e installati:

Trovare la funzione  > **Multimedia** > **Temi** > **tema**

	Premere	per
1		accedere al menu <b>Tema</b>
2		spostarsi su <b>Cancella</b> oppure <b>Cancella tutto</b>
3	<b>SCEGLI</b> (  )	selezionare l'opzione

### Impostazione delle opzioni di risposta





È possibile rispondere alle chiamate in arrivo utilizzando differenti modalità:

**Ogni tasto** risposta alla pressione di un tasto qualsiasi

**Apri e rispondi** risposta all'apertura del flip.

Per attivare o disattivare un'opzione di risposta:

Trovare la funzione  > **Impostazioni** > **Gestione chiamate** > **Opzioni risposta**

	Premere	per
1		spostarsi su <b>Ogni tasto</b> oppure <b>Apri e rispondi</b>
2	<b>CAMBIA</b> (  )	selezionare l'opzione
3		spostarsi su <b>On</b> oppure <b>Off</b>
4	<b>SCEGLI</b> (  )	confermare l'impostazione

### **Impostazione della luminosità del display**

Trovare la funzione  > **Impostazioni** > **Impostazioni iniziali**  
> **Luminosità**

### **Impostazione della retroilluminazione**

Consente di impostare la durata della retroilluminazione del display.

Trovare la funzione  > **Impostazioni** > **Impostazioni iniziali**  
> **illuminazione**

***Nota:** In genere, il display del telefono è visibile solo quando la retroilluminazione è accesa oppure se lo si osserva alla luce diretta del sole. Per prolungare la durata della batteria, la retroilluminazione viene automaticamente disattivata quando il telefono non è utilizzato per un determinato periodo di tempo. Quando si apre il flip o si preme un tasto qualsiasi, la retroilluminazione si riattiva.*

### **Impostazione del timeout del display**

Per prolungare ulteriormente la durata della batteria, è possibile disattivare il display, oltre alla retroilluminazione, quando non viene rilevata alcuna attività per un determinato periodo di tempo.

Trovare la funzione  > **Impostazioni** > **Impostazioni iniziali**  
> **Timeout display**



È possibile configurare il display perché resti attivo per 1 o 2 minuti oppure impostare **Off** per disattivare il timeout del display.

**Nota:** Quando si apre il flip o si preme un tasto qualsiasi, il display si riattiva.



### **Memorizzazione del proprio nome e numero di telefono**

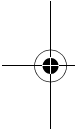

Per memorizzare o modificare le informazioni relative al nome utente e al numero telefonico sulla scheda SIM:

**Trovare la funzione**  > **Impostazioni** > **Info telefono** > **Numeri personali**



**Funzione rapida:** Per modificare il proprio nome e i numeri di telefono, premere   dalla schermata iniziale.

Se non si conosce il proprio numero di telefono, contattare il gestore dei servizi di telefonia mobile.

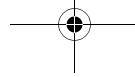
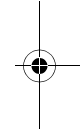

## **Funzioni di chiamata**

Per le istruzioni di base su come effettuare e ricevere una chiamata, vedere pagina 22.

### **Disattivazione della suoneria/vibrazione**

È possibile disattivare la suoneria/vibrazione del telefono prima di rispondere a una chiamata in arrivo.

#### **Azione**



- 1 Premere i tasti del volume per disattivare la suoneria/vibrazione.
- 2 Aprire il flip (oppure premere il pulsante sul viva voce) per rispondere alla chiamata.





### **Visualizzazione del registro chiamate**

Il telefono memorizza gli elenchi delle chiamate ricevute ed effettuate, anche se la connessione non è avvenuta. Le chiamate più recenti sono le prime dell'elenco. Le chiamate meno recenti vengono sostituite nella memoria da quelle nuove.

**Funzione rapida:** premere  dalla schermata iniziale per visualizzare l'elenco delle chiamate effettuate.

**Trovare la funzione**  > **Registro chiamate**

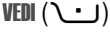
- | <b>Premere</b>                                                                                          | <b>per</b>                                                              |
|---------------------------------------------------------------------------------------------------------|-------------------------------------------------------------------------|
| 1                    | spostarsi su <b>Chiamate ricevute</b> oppure <b>Chiamate effettuate</b> |
| 2 <b>SCEGLI</b> (  ) | selezionare l'elenco                                                    |



<b>Premere</b>	<b>per</b>
<b>3</b> 	spostarsi su un elemento <i>Nota: ✓ indica l'avvenuta connessione della chiamata.</i>
<b>4</b> 	chiamare il numero desiderato
<b>oppure</b> <b>VEDI</b> 	visualizzare i dettagli, quali data e ora della chiamata
<b>oppure</b> 	accedere al <b>Menu reg chiamate</b> per eseguire altre operazioni

Il **Menu reg chiamate** può comprendere le seguenti opzioni:

<b>Opzione</b>	<b>Descrizione</b>
<b>Memorizza</b>	Consente di creare un elemento della rubrica con il numero nel campo <b>Nr.</b>
<b>Cancella</b>	Consente di eliminare l'elemento.
<b>Cancella tutto</b>	Consente di eliminare tutti gli elementi dall'elenco.
<b>Mostra numero/Nascondi numero</b>	Consente di nascondere o visualizzare il proprio ID chiamante per la chiamata successiva
<b>Invia messaggio</b>	Consente di creare un nuovo messaggio SMS con il numero presente nel campo <b>A.</b>
<b>Aggiungi cifre</b>	Consente di aggiungere cifre in coda al numero.

Opzione	Descrizione
<b>Aggiungi numero</b>	Consente di aggiungere un numero dalla rubrica o dagli elenchi del registro chiamate.
<b>Invio toni DTMF</b>	Consente di inviare il numero come toni DTMF. <i>Nota: Questa opzione viene visualizzata solo durante una chiamata.</i>
<b>Voce e fax</b>	Consente di parlare e di inviare un fax nel corso della stessa chiamata (vedere pagina 95). 

### Riselezione di un numero

Premere	per
1 	visualizzare l'elenco delle chiamate effettuate
2 	spostarsi sull'elemento che si desidera chiamare
3 	riselezionare il numero

### Utilizzo della riselezione automatica



Quando si riceve un segnale di occupato, sul telefono viene visualizzato il messaggio **Chiam non riuscita: Numero occupato**.



Premere	per
 o <b>RIPROVA</b> (جرب)	riselezionare il numero

Quando la linea è libera, il telefono suona o vibra una volta, viene visualizzato il messaggio **Riselezione effettuata**, quindi viene effettuata la chiamata.

### **Selezione di una chiamata senza risposta**

Il telefono memorizza le chiamate senza risposta e visualizza:

- **X Chiamate perse**, dove **X** è il numero di chiamate a cui non si è risposto



	<b>Premere</b>	<b>per</b>
<b>1</b>	<b>VEDI</b> (↵)	visualizzare l'elenco delle chiamate ricevute
<b>2</b>		selezionare un elemento da richiamare
<b>3</b>		effettuare la chiamata

### **Utilizzo degli Appunti**



La più recente sequenza di cifre composta sulla tastiera viene memorizzata negli Appunti del telefono. Tali cifre possono riferirsi a un numero di telefono chiamato oppure a un numero annotato durante una chiamata, da utilizzare in seguito. Per rintracciare il numero memorizzato negli Appunti:

**Trovare la funzione**  > **Registro chiamate** > **Appunti**



Premere	per
	chiamare il numero
<b>oppure</b>	
<b>SALVA</b> (  )	creare un elemento della rubrica con il numero presente nel campo <b>Nr</b>
<b>oppure</b>	
	accedere al <b>Menu selezione</b> per aggiungere un numero o inserire un carattere speciale.

### ***Chiamata in attesa o esclusione del microfono***

Premere	per
 > <b>Attesa</b>	mettere in attesa tutte le chiamate attive
<b>oppure</b>	
<b>MUTE</b> (  )	escludere il microfono per tutte le chiamate attive

### ***Utilizzo della funzione di avviso di chiamata***



Durante una conversazione, viene emesso un tono di avviso per indicare la presenza di una seconda chiamata.

Premere	per
<b>1</b> 	rispondere alla nuova chiamata

Premere	per
<b>2 SCAMBIA</b> (↵)	passare da una chiamata all'altra
<b>oppure</b>	
<b>COLLEGA</b> (↵)	collegare le due chiamate
<b>oppure</b>	
↵ > <b>Fine</b> chiamata in attesa	terminare la chiamata in attesa

È necessario attivare la chiamata in attesa, per poter utilizzare questa funzione. Per attivare o disattivare la funzione di chiamata in attesa:

**Trovare la funzione**    ↵ > **Impostazioni** > **Gestione chiamate**  
> **Avviso di chiamata**

### **Identificazione del numero chiamante (Chiamate in arrivo)**



L'*identificazione del chiamante* (ID chiamante) visualizza il numero di telefono delle chiamate in arrivo sul display interno ed esterno del telefono.

Il telefono visualizza il nome del chiamante (e l'immagine personalizzata, se disponibile), se il nome è memorizzato nella rubrica, oppure **Chiamata** nel caso in cui non siano disponibili dati di identificazione.

È anche possibile impostare il telefono in modo che utilizzi una suoneria personalizzata per determinati elementi della rubrica. Per ulteriori informazioni, vedere pagina 85.

### Selezione di un numero di emergenza

Il gestore dei servizi di telefonia mobile fornisce uno o più numeri di emergenza predefiniti, ad esempio il 112, che è di norma possibile chiamare anche quando il telefono è bloccato o la scheda SIM non è inserita.

**Nota:** I numeri di emergenza variano a seconda del paese. I numeri di emergenza potrebbero non essere raggiungibili ovunque a causa di problemi di rete o ambientali, oppure per interferenze.

	Premere	per
1	Tasti alfanumerici	selezionare il numero di emergenza
2		chiamare il numero di emergenza

### Selezione di numeri internazionali





Per effettuare chiamate internazionali, premere e tenere premuto  per inserire il prefisso internazionale (+) del paese da cui si effettua la chiamata. L'inserimento del prefisso + consente di effettuare una chiamata internazionale. Premere quindi normalmente i tasti alfanumerici per selezionare il prefisso nazionale e il numero telefonico.

### Selezione rapida con un tasto

Per selezionare gli elementi della rubrica da 1 a 9, premere e tenere premuto per un secondo il numero di selezione rapida a una cifra.

È possibile impostare la selezione rapida con un tasto per chiamare gli elementi della rubrica del telefono o della scheda SIM:

**Trovare la funzione**  > Impostazioni > Impostazioni iniziali > Selezione rapida

	Premere	per
1		spostarsi sull'elemento desiderato
2	<b>SCEGLI</b> (  )	selezionare l'elemento

### Utilizzo della segreteria telefonica



I messaggi della segreteria telefonica ricevuti vengono memorizzati sulla rete. Per ascoltare i messaggi, è necessario selezionare il numero della segreteria telefonica.

*Nota: Il gestore dei servizi di telefonia mobile potrebbe aggiungere ulteriori informazioni su questa funzione.*

### Ascolto dei messaggi della segreteria telefonica

Trovare la funzione  > **Segreteria tel**

Il telefono seleziona il numero della segreteria telefonica. Se il numero non è memorizzato, viene richiesto di memorizzarne uno.

### Ricezione di un messaggio della segreteria telefonica

Quando si riceve un messaggio in segreteria telefonica, nel telefono viene visualizzato il simbolo  e il messaggio di notifica **Msg segreteria**. Generalmente, la rete GSM del proprio gestore dei servizi di telefonia mobile invia un messaggio SMS per comunicare la presenza di un messaggio nella segreteria telefonica.

	Premere	per
	<b>CHIAMA</b> (  )	ascoltare il messaggio

Il telefono seleziona il numero della segreteria telefonica. Se il numero non è memorizzato, viene richiesto di memorizzarne uno.

### **Memorizzazione del numero della segreteria telefonica**

Se necessario, utilizzare la seguente procedura per memorizzare il numero della segreteria telefonica sul telefono. Normalmente, questa operazione è già stata effettuata dal gestore dei servizi di telefonia mobile.

**Trovare la funzione**  > **Imposta segr tel**

<b>Premere</b>	<b>per</b>
<b>1</b> Tasti alfanumerici	inserire il numero della segreteria telefonica
<b>2</b> <b>OK</b> (↵)	memorizzare il numero

**Nota:** Non è possibile memorizzare i caratteri **||** (pausa), **w** (attesa) o **||** (numero) in questo numero. Se si desidera memorizzare un numero della segreteria telefonica con questi caratteri, creare un elemento della rubrica. Questo elemento può essere quindi utilizzato per chiamare la segreteria telefonica.

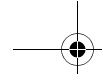

## **Modifica della linea attiva**



Consente di cambiare la linea telefonica attiva per effettuare e ricevere telefonate da un altro numero di telefono.

**Nota:** Questa funzione è disponibile solo per le schede SIM abilitate alla doppia linea (non disponibile in tutti i paesi).

**Trovare la funzione**  > **Impostazioni** > **Info telefono**  
> **Linea attiva**

Il simbolo di stato della chiamata presente sul display indica la linea telefonica attualmente attiva (vedere pagina 36).

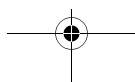
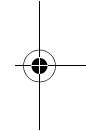
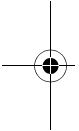

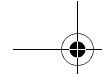

## ***Dati sul Tasso di Assorbimento Specifico***

---

**Questo modello di telefono rispetta le norme internazionali per l'esposizione alle onde radio.**

Il Suo telefono cellulare ha le funzioni di radio ricetrasmittente. È stato progettato e realizzato per non superare i limiti di esposizione all'energia di radiofrequenza (RF). Tali limiti sono ricompresi nell'ambito di un più ampio insieme di disposizioni e stabiliscono i livelli consentiti di energia RF per la popolazione. Tali disposizioni si basano sulle norme standard sviluppate da parte di organizzazioni scientifiche indipendenti attraverso una valutazione ripetuta nel tempo e accurata degli studi scientifici. Le disposizioni comprendono un effettivo margine di sicurezza concepito al fine di assicurare la sicurezza di tutte le persone, indipendentemente dalla loro età e stato di salute.

La norma standard relativa ai telefoni cellulari si basa su di un'unità di misura conosciuta come il Tasso di Assorbimento Specifico, ovvero TAS. Secondo le disposizioni applicabili al Suo modello di telefono, il limite TAS è di 2,0 W/kg.\* I collaudi relativi al TAS vengono effettuati secondo le procedure di collaudo CENELEC\*\* adoperando posizioni d'utilizzo normali con il telefono e trasmettendo al più alto livello di potenza documentato, in tutte le bande di frequenza controllate. Sebbene il TAS sia determinato al più alto livello di potenza documentato, l'effettivo TAS del telefono durante il suo utilizzo potrebbe essere ben inferiore al valore massimo. È ciò perché il telefono è stato progettato per funzionare a vari livelli di potenza in modo da utilizzare solamente la potenza necessaria per raggiungere la rete. In generale, tanto più Lei è a una stazione fissa, tanto più sarà bassa l'uscita di potenza del telefono.

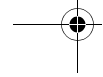
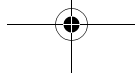
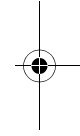
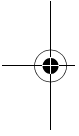

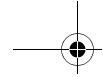

Prima che un modello di telefono sia disponibile per la vendita al pubblico, esso è collaudato per confermare la conformità alle disposizioni. I collaudi sono svolti in posizioni e punti (ad esempio, all'orecchio e portato sul corpo) conformi a una metodologia uniforme di collaudo determinata da un ente esperto sulle normative. Il valore TAS più alto per questo modello di telefono, collaudato per uso all'orecchio è di: 0,62 W/kg.\*\*\*

Mentre ci potrebbero essere delle differenze tra i livelli TAS di diversi telefoni e in varie posizioni, essi rispettano tutti le norme legislative sulla sicurezza all'esposizione. La preghiamo di notare che modifiche a questo modello di prodotto potrebbero causare variazioni nel valore TAS per ulteriori prodotti; in ogni caso, i prodotti sono stati progettati nel rispetto delle disposizioni.

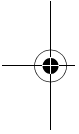

\* Il limite TAS consigliato dalle disposizioni internazionali (ICNIRP) per i telefoni cellulari utilizzati dal pubblico è di 2,0 watt/chilogrammi (W/kg) calcolato su una media su dieci grammi di tessuto. Il limite comprende un margine sostanziale di sicurezza al fine di dare la maggiore protezione al pubblico e per tenere conto di qualsiasi variazione all'atto delle misurazioni.

\*\* CENELEC è un ente di normazione standard della Unione Europea.

\*\*\* Ulteriori informazioni connesse comprendono il protocollo di collaudo Motorola, la procedura di valutazione e la fascia di incertezza nella misurazione per questo prodotto.

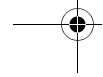
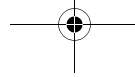
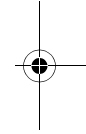











## Funzioni del telefono

### Menu principale

Questa è l'impostazione predefinita del menu principale del telefono. **L'organizzazione del menu e i nomi delle funzioni sul proprio telefono possono essere differenti.** È possibile che sul telefono non siano disponibili tutte le funzioni.

- |                                                                                                                                                                                                                                                                                                                                                                                                                                                                                                                                                                                                                                                                                                                                                                                                                                                                                                                                                                                                                                                                                                                                                                                                                                                                                                                                                                                                                |                                                                                                                                                                                                                                                                                                                                                                                                                                                                                                                                                                                                                                                                                                                                                                                                                                                                                                                                                                                                                                                 |
|----------------------------------------------------------------------------------------------------------------------------------------------------------------------------------------------------------------------------------------------------------------------------------------------------------------------------------------------------------------------------------------------------------------------------------------------------------------------------------------------------------------------------------------------------------------------------------------------------------------------------------------------------------------------------------------------------------------------------------------------------------------------------------------------------------------------------------------------------------------------------------------------------------------------------------------------------------------------------------------------------------------------------------------------------------------------------------------------------------------------------------------------------------------------------------------------------------------------------------------------------------------------------------------------------------------------------------------------------------------------------------------------------------------|-------------------------------------------------------------------------------------------------------------------------------------------------------------------------------------------------------------------------------------------------------------------------------------------------------------------------------------------------------------------------------------------------------------------------------------------------------------------------------------------------------------------------------------------------------------------------------------------------------------------------------------------------------------------------------------------------------------------------------------------------------------------------------------------------------------------------------------------------------------------------------------------------------------------------------------------------------------------------------------------------------------------------------------------------|
| <ul style="list-style-type: none"> <li> <b>Rubrica</b></li> <li> <b>Registro chiamate</b> <ul style="list-style-type: none"> <li>• Chiamate ricevute</li> <li>• Chiamate effettuate</li> <li>• Appunti</li> <li>• Durata chiamate voce</li> <li>• Costo chiamate*</li> <li>• Durata chiamate dati</li> <li>• Volume dati</li> </ul> </li> <li> <b>Messaggi</b> <ul style="list-style-type: none"> <li>• Nuovo messaggio</li> <li>• Messaggi ricevuti</li> <li>• Email ricevute</li> <li>• Msg Browser</li> <li>• Info servizi</li> <li>• Msg predefiniti</li> <li>• Messaggi inviati</li> <li>• Bozze</li> <li>• Segreteria tel</li> <li>• Modelli MMS</li> </ul> </li> <li> <b>Strumenti</b> <ul style="list-style-type: none"> <li>• App SIM</li> <li>• Calcolatrice</li> <li>• Agenda</li> <li>• Funzioni rapide</li> <li>• Memo vocali</li> <li>• Sveglia</li> <li>• Selezione numeri               <ul style="list-style-type: none"> <li>• Selezione fissa</li> <li>• Numeri utili</li> <li>• Chiamata rapida</li> </ul> </li> <li>• Chat</li> </ul> </li> </ul> | <ul style="list-style-type: none"> <li> <b>Giochi e applicazioni</b></li> <li> <b>Accesso Web</b> <ul style="list-style-type: none"> <li>• Browser</li> <li>• Indirizzi rapidi Web</li> <li>• Pagine memorizzate</li> <li>• Cronologia</li> <li>• Vai a URL</li> <li>• Configurazione Browser</li> <li>• Profili Web</li> </ul> </li> <li> <b>Multimedia</b> <ul style="list-style-type: none"> <li>• Temi</li> <li>• Camera</li> <li>• Immagini</li> <li>• Suoni</li> <li>• MotoMixer</li> <li>• Video</li> </ul> </li> <li> <b>IM</b></li> <li> <b>Impostazioni</b><br/>(vedere alla pagina successiva)</li> </ul> |
|----------------------------------------------------------------------------------------------------------------------------------------------------------------------------------------------------------------------------------------------------------------------------------------------------------------------------------------------------------------------------------------------------------------------------------------------------------------------------------------------------------------------------------------------------------------------------------------------------------------------------------------------------------------------------------------------------------------------------------------------------------------------------------------------------------------------------------------------------------------------------------------------------------------------------------------------------------------------------------------------------------------------------------------------------------------------------------------------------------------------------------------------------------------------------------------------------------------------------------------------------------------------------------------------------------------------------------------------------------------------------------------------------------------|-------------------------------------------------------------------------------------------------------------------------------------------------------------------------------------------------------------------------------------------------------------------------------------------------------------------------------------------------------------------------------------------------------------------------------------------------------------------------------------------------------------------------------------------------------------------------------------------------------------------------------------------------------------------------------------------------------------------------------------------------------------------------------------------------------------------------------------------------------------------------------------------------------------------------------------------------------------------------------------------------------------------------------------------------|

\* Funzioni opzionali

## Menu Impostazioni

-  **Personalizza**
- Display in standby
  - Menu principale
  - Skin
  - Msg benvenuto
  - Sfondo
  - Screensaver
  - Chiamata rapida

-  **Suonerie**
- Profilo
  - ProfiloDettagli

-  **Connessione**
- Bluetooth
  - Sincronizzazione

-  **Deviazione chiamate**
- Chiamate voce
  - Chiamate fax
  - Chiamate dati
  - Annulla tutto
  - Stato deviazioni

-  **In-Gestione chiamate**
- Timer chiamate
  - Costi chiamate\*
  - Proprio numero
  - Voce e fax
  - Opzioni risposta
  - Avviso di chiamata

-  **Impostazioni iniziali**
- Data e ora
  - Selezione rapida
  - Timeout display
  - Illuminazione
  - Scorrimento
  - Lingua
  - Luminosità
  - DTMF
  - Ripristino iniziale
  - Cancellazione totale

-  **Info telefono**
- Numeri personali
  - Informazioni credito\*
  - Linea attiva\*
  - Stato batteria
  - Altre informazioni

-  **Auricolare**
- Risp automatica
  - Selezione vocale

-  **Automobile**
- Risp automatica
  - Viva Voce

-  **Rete**
- Nuova rete
  - Imposta rete
  - Reti disponibili
  - Lista reti preferite
  - Tono di servizio
  - Tono caduta linea

-  **Sicurezza**
- Blocco telefono
  - Blocco applicazione
  - Selezione fissa
  - Blocco chiamate
  - PIN della SIM
  - Nuove password
  - Gestione certificato













-  **Java**
- Java Info
  - Canc tutte applicazioni?
  - Vibra con applicazione
  - Volume applicazione
  - Illuminazione applicazioni
  - DNS IP



\* Funzioni opzionali

## Ulteriori funzioni

Questa sezione consente di individuare sul telefono le funzioni che non sono state descritte nel presente manuale.

### Funzioni di chiamata

Opzione	Descrizione	
<b>Conferenza telefonica</b>	Durante una chiamata: selezionare il numero successivo, premere  , quindi premere <b>COLLEGA</b> (  )	
<b>Trasferimento di una chiamata</b>	Durante una chiamata:  > <b>Trasferisci</b> , selezionare il numero per il trasferimento e premere  .	
<b>ID chiamante (in uscita)</b>	Consente di visualizzare o nascondere il proprio ID chiamante per la successiva chiamata in uscita  > <b>Impostazioni</b> > <b>Gestione chiamate</b> > <b>Proprio numero.</b> > <b>Prossima chiamata</b> > <b>Nascondi numero</b> oppure <b>Mostra numero</b>	
<b>Aggiunta di un numero</b>	Selezionare il prefisso per un numero della rubrica, quindi premere:  > <b>Aggiungi numero</b>	
<b>Selezione rapida</b>	Per utilizzare la funzione di selezione rapida e chiamare un numero della rubrica: inserire il numero di selezione rapida, premere  , quindi premere  .	





Opzione	Descrizione	
<b>Deviazione chiamate</b>	Per impostare o annullare la funzione di deviazione delle chiamate:  > <b>Impostazioni</b> > <b>Deviazione chiamate</b>	
<b>Blocco chiamate</b>	Per limitare le chiamate in uscita o in arrivo:  > <b>Impostazioni</b> > <b>Sicurezza</b> > <b>Blocco chiamate</b>	

### Messaggi

Opzione	Descrizione	
<b>Invio di un messaggio SMS</b>	Per inviare un messaggio SMS:  > <b>Nuovo msg</b> > <b>Nuovo SMS</b>	
<b>Invio di un messaggio MMS</b>	Per inviare un messaggio MMS:  > <b>Nuovo messaggio</b> > <b>Nuovo MMS</b>	
<b>Utilizzo di un modello MMS</b>	Per accedere a un modello di messaggio MMS con oggetti multimediali già caricati:  > <b>Modelli MMS</b>	
<b>Letture di un nuovo messaggio</b>	Per leggere un nuovo messaggio SMS o MMS ricevuto: premere <b>LEGGI</b> (لـ) quando viene visualizzata la notifica <b>Nuovo msg</b> .	

Opzione	Descrizione
<b>Messaggi ricevuti</b>	<p>Per leggere i messaggi ricevuti:   &gt; <b>Messaggi ricevuti</b></p> <p><b>Suggerimento:</b> Premere  per effettuare varie operazioni sul messaggio.</p>
<b>Memorizzazione degli oggetti dei messaggi</b>	<p>Per memorizzare gli oggetti multimediali contenuti in un messaggio:   &gt; <b>Memorizza</b></p>







### Rubrica

Opzione	Descrizione
<b>Aggiunta di un nuovo elemento</b>	<p>Per aggiungere un nuovo elemento alla rubrica:   &gt; <b>Rubrica</b>   &gt; <b>Nuovo</b> &gt; <b>Numero telefonico</b> o <b>Indirizzo email</b></p>
<b>Selezione di un numero</b>	<p>Per chiamare un numero nella rubrica:   &gt; <b>Rubrica</b>, evidenziare l'elemento della rubrica, premere  per effettuare la chiamata.</p>
<b>Selezione vocale</b>	<p>Per chiamare un numero memorizzato nella rubrica tramite selezione vocale: premere e rilasciare il tasto vocale e pronunciare il nome dell'elemento entro due secondi.</p>

Opzione	Descrizione
Impostazione di una suoneria personalizzata per l'elemento	<p>Per associare una suoneria specifica a un elemento della rubrica:</p> <p>☰ &gt; Rubrica &gt; elemento ☰ &gt; Modifica &gt; Suon personalizzata &gt; nome suoneria</p> <p><b>Nota:</b> L'opzione <b>Suon personalizzata</b> non è disponibile per gli elementi memorizzati sulla scheda SIM.</p>
Impostazione di una immagine personalizzata per l'elemento	<p>Per associare una foto o un'immagine a un elemento della rubrica:</p> <p>☰ &gt; Rubrica &gt; elemento ☰ &gt; Modifica &gt; Immagine &gt; nome immagine</p> <p><b>Nota:</b> L'opzione <b>Immagine</b> non è disponibile per gli elementi memorizzati sulla scheda SIM.</p>
Impostazione della visualizzazione dell'immagine personalizzata	<p>Per visualizzare gli elementi della rubrica sotto forma di elenco di testo o come elenco con immagini:</p> <p>☰ &gt; Rubrica ☰ &gt; Impostazione &gt; Visualizza per &gt; nome visualizzazione</p>
Impostazione di una categoria per l'elemento	<p>Per assegnare la categoria a un elemento della rubrica:</p> <p>☰ &gt; Rubrica &gt; elemento ☰ &gt; Modifica &gt; Categoria &gt; nome categoria</p> <p><b>Nota:</b> L'opzione <b>Categoria</b> non è disponibile per gli elementi memorizzati sulla scheda SIM.</p>

Opzione	Descrizione
<b>Impostazione della visualizzazione delle categorie</b>	Per selezionare la visualizzazione di una categoria: ☰ > Rubrica ☰ > Categorie > nome categoria
<b>Ordinamento dell'elenco della rubrica</b>	Per definire l'ordine in cui sono elencati gli elementi della rubrica: ☰ > Rubrica ☰ > Impostazione > Ordina per > tipo di ordinamento
<b>Impostazione del numero primario</b>	Per impostare il numero primario di un elemento della rubrica con più numeri: ☰ > Rubrica, evidenziare l'elemento, premere ☰ > Imposta nr primario > numero di telefono.
<b>Copia di un elemento della rubrica</b>	Per copiare un elemento della rubrica tra il telefono e la scheda SIM: ☰ > Rubrica, evidenziare l'elemento e premere ☰ > Copia > Voci > A
<b>Invio di un elemento della rubrica a un altro dispositivo</b>	Per inviare un elemento della rubrica a un altro telefono, computer o dispositivo: ☰ > Rubrica, evidenziare l'elemento e premere ☰ > Invia
<b>Creazione di una lista di distribuzione per gruppi</b>	Per creare una lista di distribuzione come elemento della rubrica: ☰ > Rubrica ☰ > Nuovo > Lista distribuzione



### Personalizzazione delle funzioni





Opzione	Descrizione
<b>Suonerie personalizzate</b>	Per associare una suoneria specifica agli elementi della rubrica:  > <b>Impostazioni</b> > <b>Suonerie</b> > <b>Dettagli profilo</b> > <b>Personalizza suoneria</b>
<b>Volume suoneria</b>	Per impostare il volume della suoneria:  > <b>Impostazioni</b> > <b>Suonerie</b> > <b>Dettagli profilo</b> > <b>Volume suoneria</b>
<b>Volume tastiera</b>	Per impostare il volume del tono emesso quando si preme un tasto:  > <b>Impostazioni</b> > <b>Suonerie</b> > <b>Dettagli profilo</b> > <b>Volume tasti</b>
<b>Notifiche</b>	Per impostare avvisi di notifica per i messaggi ricevuti:  > <b>Impostazioni</b> > <b>Suonerie</b> > <b>Dettagli profilo</b> > <b>Notifiche</b>
<b>Visualizzazione orologio</b>	Per visualizzare un orologio analogico o digitale nella schermata iniziale:  > <b>Impostazioni</b> > <b>Personalizza</b> > <b>Display in standby</b> > <b>Orologio</b>
<b>Visualizzazione menu</b>	Per visualizzare gli elementi del menu principale sotto forma di icone o di elenco:  > <b>Impostazioni</b> > <b>Personalizza</b> > <b>Menu principale</b> > <b>Visualizza</b>
<b>Menu principale</b>	Per riordinare il menu principale del telefono:  > <b>Impostazioni</b> > <b>Personalizza</b> > <b>Menu principale</b> > <b>Riordina</b>





Opzione	Descrizione
<b>Attivazione e disattivazione della visualizzazione delle icone di menu</b>	Per attivare o disattivare la visualizzazione delle icone di menu nella schermata iniziale:  > <b>Impostazioni</b> > <b>Personalizza</b> > <b>Display standby</b> > <b>Tasti funzione</b> > <b>icone</b>
<b>Modifica dei tasti funzione e delle icone di menu</b>	Per modificare le etichette dei tasti funzione e le icone di menu nella schermata iniziale:  > <b>Impostazioni</b> > <b>Personalizza</b> > <b>Display in standby</b> > <b>Tasti funzione</b>
<b>Funzioni rapide</b>	Per creare una funzione rapida associata a un'opzione di menu: evidenziare l'opzione di menu, quindi premere e tenere premuto  .  Per utilizzare una funzione rapida: premere  , quindi premere il numero della funzione rapida.



### **Instant Messaging**

Opzione	Descrizione
<b>Login</b>	Per accedere a Instant Messaging:  > <b>IM</b> > <b>Login</b> 
<b>Trovare altri amici in linea</b>	In seguito al login: Selezionare <b>Lista contatti</b> per visualizzare un elenco di altri utenti. 





Opzione	Descrizione	
<b>Avvio conversazione</b>	Per avviare una conversazione: Dalla propria <b>Lista contatti</b> evidenziare un nome in <b>Contatti online</b> , quindi premere <b>INVIA IM</b> ().	
<b>Visualizzazione conversazione attiva</b>	Per visualizzare una conversazione in corso: Dalla propria <b>Lista contatti</b> evidenziare un nome in <b>Conversations</b> , quindi premere <b>VEDI</b> ().	
<b>Fine conversazione</b>	Dalla schermata della conversazione:  > <b>End Conversation</b>	
<b>Logout</b>	Per disconnettersi da Instant Messaging: Selezionare <b>Logout</b> dal menu <b>IM Online</b> .	

### Chat



Opzione	Descrizione	
<b>Avvio di una chat</b>	Per avviare una nuova sessione di chat:  > <b>Strumenti</b> > <b>Chat</b>  > <b>Nuova chat</b>	
<b>Ricezione di richieste di chat</b>	Quando si riceve una richiesta di chat: premere <b>ACCETTA</b> () o <b>IGNORA</b> ().	

Opzione	Descrizione
<b>Fine di una chat</b>	Durante una sessione di chat:  > <b>Fine chat</b> 

### **E-mail**



Opzione	Descrizione
<b>Invio di un messaggio e-mail</b>	Per inviare un messaggio e-mail:  > <b>Nuovo messaggio</b> > <b>Nuova email</b> 
<b>Lettura di un messaggio e-mail</b>	Per leggere un nuovo messaggio e-mail ricevuto: premere <b>LEGGI</b> (  ). 







### **Opzioni di menu**

Opzione	Descrizione
<b>Lingua</b>	Per impostare la lingua del menu:  > <b>Impostazioni</b> > <b>Impostazioni iniziali</b> > <b>Lingua</b>
<b>Ripristino impostazioni iniziali</b>	Per ripristinare tutte le opzioni <i>tranne</i> il codice di sblocco, il codice di sicurezza e il timer vita:  > <b>Impostazioni</b> > <b>Impostazioni iniziali</b> > <b>Ripristino iniziale</b>

Opzione	Descrizione
<b>Cancellazione totale</b>	<p>Per cancellare tutti gli elementi e le impostazioni dell'utente <i>tranne</i> le informazioni memorizzate nella scheda SIM, per cancellare tutte le immagini e i file audio scaricati, per ripristinare tutte le opzioni <i>tranne</i> il codice di sblocco, il codice di sicurezza e il timer vita:   &gt; <b>Impostazioni</b> &gt; <b>Impostazioni iniziali</b>                      &gt; <b>Cancellazione totale</b></p> <p><b>Attenzione:</b> La cancellazione totale <b>elimina tutte le informazioni inserite dall'utente</b> (inclusi gli elementi della rubrica e dell'agenda) <b>e tutti i dati scaricati dall'utente</b> (inclusi fotografie e file audio) memorizzati nel telefono. Le informazioni cancellate non possono essere più recuperate.</p>

### **Funzioni di selezione speciali**

Opzione	Descrizione
<b>Selezione fissa</b>	<p>Per attivare o disattivare la selezione fissa:   &gt; <b>Impostazioni</b> &gt; <b>Sicurezza</b>                      &gt; <b>Selezione fissa</b> </p> <p>Per utilizzare l'elenco di selezione fissa:   &gt; <b>Strumenti</b> &gt; <b>Selezione numeri</b>                      &gt; <b>Selezione fissa</b></p>

Opzione	Descrizione
<b>Selezione servizi</b>	Per selezionare i numeri telefonici dei servizi:   > <b>Strumenti</b> > <b>Selezione numeri</b> > <b>Numeri utili</b>
<b>Selezione rapida</b>	Per selezionare i numeri telefonici preprogrammati:   > <b>Strumenti</b> > <b>Selezione numeri</b> > <b>Chiamata rapida</b>
<b>Toni DTMF</b>	Per attivare i toni DTMF:  > <b>Impostazioni</b> > <b>Impostazioni iniziali</b> > <b>DTMF</b>  Per inviare i toni DTMF nel corso di una chiamata: Premere i tasti alfanumerici.  Per inviare i numeri memorizzati come toni DTMF nel corso di una chiamata: Evidenziare un numero nell'elenco della rubrica o del registro chiamate, quindi premere  > <b>Invio toni DTMF</b> .

### Controllo chiamate

**Il tempo di connessione alla rete** è il tempo trascorso dal momento della connessione alla rete GSM fino a quando si termina la chiamata premendo . Questo periodo di tempo comprende i segnali di occupato e di libero.

**Il periodo di tempo di connessione alla rete registrato sul timer azzerabile potrebbe non corrispondere al periodo di tempo**





**fatturato dal gestore dei servizi di telefonia mobile. Per informazioni sulla fatturazione, contattare il proprio gestore.**

Opzione	Descrizione
<b>Durata chiamate</b>	Per visualizzare i timer delle chiamate:  > <b>Registro chiamate</b> > <b>Durata chiamate voce</b> 
<b>Timer chiamate</b>	Per visualizzare la durata o il costo di una chiamata in corso:  > <b>Impostazioni</b> > <b>Gestione chiamate</b> > <b>Timer chiamate</b> 
<b>Costo chiamate</b>	Per visualizzare il costo delle chiamate:  > <b>Registro chiamate</b> > <b>Costo chiamate</b> 

### **Funzioni viva voce**

*Nota: L'utilizzo di dispositivi cellulari e dei relativi accessori può essere vietato o limitato in alcune aree. Rispettare sempre le leggi e le norme sull'utilizzo di questi prodotti.*

Opzione	Descrizione
<b>Risposta automatica</b> (kit viva voce per auto o auricolare)	Per attivare la risposta automatica quando il telefono è collegato a un kit viva voce per auto o a un auricolare:  > <b>Impostazioni</b> > <b>Automobile</b> oppure <b>Auricolare</b> > <b>Risp automatica</b> 

Opzione	Descrizione
<b>Selezione vocale</b> (auricolare)	Per attivare la selezione vocale con il tasto Invio/Fine dell'auricolare:  > <b>Impostazioni</b> > <b>Auricolare</b> > <b>Selezione vocale</b> 
<b>Funzione di viva voce automatica</b> (kit viva voce per auto)	Per deviare automaticamente le chiamate a un kit viva voce per auto quando collegato:  > <b>Impostazioni</b> > <b>Automobile</b> > <b>Viva Voce</b> 

### Chiamate dati e fax









Opzione	Descrizione
<b>Invio di dati o fax</b>	Collegare il telefono a un dispositivo esterno, quindi effettuare le chiamate dall'applicazione del dispositivo. 
<b>Ricezione di dati o fax</b>	Collegare il telefono a un dispositivo esterno, quindi rispondere alle chiamate dall'applicazione del dispositivo. 
<b>Voce e fax</b>	Collegare il telefono a un dispositivo esterno, inserire il numero, premere  > <b>Menu selezione</b> > <b>Voce e fax</b> , quindi premere  per effettuare la chiamata. 

## Connessioni wireless Bluetooth®

**Francia:** utilizzo non consentito all'aperto





**Nota:** Avvertenza: Se il vostro telefono riporta sull'etichetta la sigla MQ3-4411H11, non è consentito utilizzare all'aperto la funzione Bluetooth di Classe 1 in Francia. Se ci si trova in questo paese, utilizzare le funzioni Bluetooth solo in ambienti chiusi, per evitare interferenze illegali con i segnali radio.

Opzione	Descrizione
<b>Rendere il telefono visibile agli altri dispositivi</b>	Per consentire a un dispositivo Bluetooth di riconoscere il telefono:  > <b>Impostazioni</b> > <b>Connessione &gt; Bluetooth</b> > <b>Impostazione &gt; Trovami</b> 
<b>Connessione a dispositivi riconosciuti</b>	Per connettersi a un dispositivo viva voce riconosciuto:  > <b>Impostazioni</b> > <b>Connessione &gt; Bluetooth</b> > <b>Dispositivi &gt; nome dispositivo</b> 
<b>Disconnessione da un dispositivo</b>	Per disconnettersi da un dispositivo: Evidenziare il nome del dispositivo e premere <b>TERMINA</b> (  ) 
<b>Collegamento a un dispositivo durante una chiamata</b>	Per passare alla modalità auricolare o per collegarsi al kit viva voce per auto durante una chiamata:  > <b>Usa Bluetooth</b> 













Opzione	Descrizione
<b>Invio di oggetti multimediali a un dispositivo</b>	Per inviare un oggetto multimediale a un altro dispositivo: Evidenziare l'oggetto, premere  > <b>Copia</b> , quindi selezionare il nome del dispositivo.
<b>Spostamento di oggetti multimediali in un dispositivo</b>	Per spostare un oggetto multimediale in un altro dispositivo: Evidenziare l'oggetto, premere  > <b>Sposta</b> , quindi selezionare il nome del dispositivo. <b>Attenzione:</b> Lo spostamento di un oggetto <b>elimina</b> l'oggetto originale dal telefono.
<b>Invio di dati a un altro dispositivo</b>	Per copiare un elemento della rubrica, un evento dell'agenda o un sito favorito in un altro dispositivo: Evidenziare l'elemento, premere  > <b>Invia</b> .
<b>Modifica delle proprietà del dispositivo</b>	Per modificare le proprietà di un dispositivo riconosciuto: Evidenziare il nome del dispositivo e premere <b>MODIFICA</b> (  )
<b>Impostazione delle opzioni Bluetooth</b>	Per impostare le opzioni Bluetooth del telefono:  > <b>Impostazioni</b> > <b>Connessione</b> > <b>Bluetooth</b> > <b>Impostazione</b>

### Funzioni di rete



Opzione	Descrizione
Impostazioni di rete	Per visualizzare informazioni sulla rete e modificarne le impostazioni:   > Impostazioni > Rete

### Funzioni di organizer personale



Opzione	Descrizione
Impostazione della sveglia	Per impostare la sveglia:  > Strumenti > Sveglia
Disattivazione della sveglia	Per disattivare la sveglia: Premere <b>DISATT</b> (  ) o  .  Per posticipare la sveglia di 8 minuti: Premere <b>SNOOZE</b> (  ).
Aggiunta di un nuovo evento all'agenda	Per aggiungere un nuovo evento all'agenda:  > Strumenti > Agenda, evidenziare il giorno, premere  , quindi premere  > Nuovo
Visualizzazione di un evento dell'agenda	Per visualizzare o modificare i dettagli di un evento:  > Strumenti > Agenda, evidenziare il giorno, premere  , quindi premere <b>VEDI</b> (  )
Notifica di eventi	Per visualizzare la notifica di un evento: <b>VEDI</b> (  )  Per rifiutare la notifica di un evento: <b>ESCI</b> (  )











Opzione	Descrizione
<b>Invio di un evento dell'agenda a un altro dispositivo</b>	Per inviare un evento dell'agenda a un altro telefono, computer o dispositivo:  > <b>Strumenti</b> > <b>Agenda</b> , evidenziare il giorno, premere  , evidenziare l'evento, premere  > <b>Invia</b>
<b>Creazione di una registrazione vocale</b>	Per creare una registrazione vocale: premere e tenere premuto il tasto vocale, eseguire la registrazione, quindi rilasciare il tasto vocale  <i><b>Nota:</b> La registrazione delle chiamate telefoniche è soggetta alle leggi dei vari stati relative alla privacy e alla registrazione delle conversazioni.</i>
<b>Riproduzione di una registrazione vocale</b>	Per riprodurre una registrazione vocale:  > <b>Strumenti</b> > <b>Memo vocali</b> > <b>registrazione vocale</b>
<b>Calcolatrice</b>	Per eseguire calcoli numerici:  > <b>Strumenti</b> > <b>Calcolatrice</b>
<b>Convertitore di valuta</b>	Per effettuare conversioni di valuta:  > <b>Strumenti</b> > <b>Calcolatrice</b>  > <b>Cambio</b>  Inserire il tasso di cambio, premere <b>OK</b> (  ), inserire l'importo, quindi premere  > <b>Conversione valuta</b> .

## Sicurezza

Opzione	Descrizione
<b>PIN della scheda SIM</b>	Per bloccare o sbloccare la scheda SIM:  > <b>Impostazioni</b> > <b>Sicurezza</b> > <b>PIN della SIM</b> <b>Attenzione:</b> Se si inserisce un codice PIN errato per tre volte consecutive, la scheda SIM viene disattivata e sul display viene visualizzato il messaggio <b>SIM Bloccato</b> .
<b>Blocco di un'applicazione</b>	Per bloccare le applicazioni del telefono:  > <b>Impostazioni</b> > <b>Sicurezza</b> > <b>Blocco applicazione</b>
<b>Gestione dei certificati</b>	Per attivare o disattivare i certificati di protezione memorizzati nel telefono:  > <b>Impostazioni</b> > <b>Sicurezza</b> > <b>Gestione certificato</b>

## Notizie e intrattenimento

Opzione	Descrizione
<b>Gestione delle immagini</b>	Per gestire immagini e animazioni:  > <b>Multimedia</b> > <b>Immagini</b> 
<b>Gestione dei file audio</b>	Per gestire le suonerie e i brani musicali scaricati o creati:  > <b>Multimedia</b> > <b>Suoni</b>
<b>Gestione dei video</b>	Per gestire i video:  > <b>Multimedia</b> > <b>Video</b>

Opzione	Descrizione
<b>Modifica dei file audio con MotoMixer</b>	Per modificare brani musicali MIDI utilizzabili con il telefono:  > <b>Multimedia</b> > <b>MotoMixer</b> > <b>[Nuovo MotoMixer]</b> oppure <i>nome file mix</i>
<b>Avvio del browser</b>	Per avviare il browser: premere 
<b>Download di oggetti da una pagina Web</b>	Per scaricare un'immagine, un file audio o un tema da una pagina Web: Evidenziare il file, premere <b>SCEGLI</b> (  ) , quindi premere <b>SALVA</b> (  ) .
<b>Profili Web</b>	Per selezionare o creare un profilo Web:  > <b>Accesso Web</b> > <b>Profili Web</b>
<b>Download di giochi e applicazioni</b>	Per scaricare un gioco o un'applicazione Java™ utilizzando il browser:  > <b>Accesso Web</b> > <b>Browser</b> , evidenziare l'applicazione, premere <b>SCEGLI</b> (  ) , quindi premere <b>SCARICA</b> (  )
<b>Avvio di un gioco o di un'applicazione</b>	Per avviare un gioco o un'applicazione Java™:  > <b>Giochi e applicazioni</b> , evidenziare l'applicazione, premere <b>SCEGLI</b> (  )



Opzione	Descrizione
<b>Creazione di suonerie</b>	Per creare suonerie iMelody utilizzabili con il telefono: ☰ > <b>Multimedia</b> > <b>Suoni</b> > <b>[Nuova suoneria]</b>

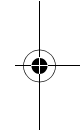
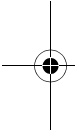

## ***Indice analitico***

---

### **A**

accessori 17, 54  
accessorio opzionale,  
    definizione 17  
agenda 98, 99  
animazione  
    download 85, 101  
    screen saver 64  
    sfondo 63  
    visualizzazione 100  
apertura per risposta 66  
applicazione, blocco e sblocco  
    100  
applicazioni Java(tm) 101  
appunti 72  
assenza di suoneria, simbolo  
    38  
auricolare 54, 94  
autoritratto 2  
avviso  
    creazione 102  
    definizione 61  
    disattivazione 22, 69  
    impostazione 22, 54, 61, 62  
avviso di evento 62

### **B**

batteria  
    installazione 19  
    prolungamento della durata  
        17, 64, 67  
    prolungamento della durata  
        della batteria 31, 34  
    ricarica 19  
    simbolo di livello 37  
blocco  
    applicazione 100  
    scheda SIM 100  
    telefono 56  
blocco chiamate 84  
Bluetooth 3, 30, 87, 96, 97, 99  
browser  
    applicazioni Java(tm) 101  
    configurazione del browser  
        101  
    icona di menu 33  
    profili Web 101  
    utilizzo 101  
browser. *Vedere* browser

### **C**

cancellazione totale 92

- canzone
  - download 85, 101
  - gestione 100
- caricabatteria da viaggio 20
- cartella delle bozze 30
- chat 90
- Chiam non riuscita, Numero occupato 71
- chiamata
  - aggiunta di cifre in coda al numero di telefono 70
  - attesa 73
  - avviso, disattivazione 69
  - avviso, impostazioni di 62
  - blocco 84
  - chiamata in attesa 73
  - chiamata non risposta 72
  - chiamata senza risposta 54
  - costi 94
  - deviazione 84
  - disattivazione avviso 22
  - dispositivo viva voce 55
  - elenco delle chiamate effettuate 69
  - elenco delle chiamate ricevute 69
  - eliminazione 69
  - esecuzione 22
  - memorizzazione 69
  - numero di emergenza 75
  - opzioni di risposta 66
  - password di blocco, modifica 55
  - prefisso internazionale 75
  - registro chiamate 69
  - ricezione 23
  - risposta 23
  - selezione 22
  - termine 22, 23
  - timer 94
  - tipo di avviso 22, 61
  - tipo di suoneria 54
  - trasferimento 83
  - voce e fax 71
- chiamata dati 95
- chiamata fax 71, 95
- chiamata in arrivo
  - deviazione 84
  - risposta 23
- chiamata in attesa 73
- chiamata voce e fax 71
- codice di sblocco
  - dimenticanza 57
  - esclusione 57
  - inserimento 21, 56, 57
  - nuovo 55
  - predefinito 55, 56, 57
- codice di sicurezza
  - dimenticato 58



nuovo 55  
predefinito 55  
codice PIN  
  inserimento 100  
  modifica 55  
codice PIN della SIM  
  inserimento 100  
  modifica 55  
codice PIN2 della SIM,  
  modifica 55  
codice PIN2, modifica 55  
codici  
  dimenticanza 57  
  nuovo 55  
  predefiniti 55, 57  
  predefinito 56  
conferenza telefonica 83  
cursore 42  
cursore lampeggiante 42

**D**  
deviazione di chiamate 84  
display  
  descrizione 33  
  lingua 91  
  luminosità 67  
  personalizzazione 89  
  retroilluminazione 67  
  schermata iniziale 33  
  skin 65

timeout 67  
display esterno 53  
dispositivo viva voce 55

**E**

elenco delle chiamate  
  effettuate 69  
elenco delle chiamate ricevute  
  69  
eliminazione di una chiamata  
  69  
e-mail 88, 91  
esecuzione di una chiamata 22

**F**

flip  
  apertura per risposta 23, 66  
  display esterno 53  
  screen saver 64  
fotocamera  
  autoritratto 25  
  realizzazione di fotografie 2,  
  24  
fotografia  
  download 85, 101  
  immagine personalizzata 3,  
  59, 60, 86  
  invio 2, 24  
  realizzazione 2  
  realizzazione di 24

**fotografie**

autoritratto 2, 25  
ID immagine 25  
immagine personalizzata 74  
funzione calcolatrice 99  
Funzione di visualizzazione  
dell'ID 70  
funzione opzionale, definizione  
16  
Funzione per nascondere l'ID  
70  
funzioni rapide 89

**G**

gestione dei certificati 100  
giochi 101  
groove tunes 101

**I**

icona del menu Messaggi 33  
ID chiamante 3, 25, 59, 60, 70,  
74, 83, 86  
ID immagine 25  
identificazione del chiamante.  
*Vedere* ID chiamante  
IM 89  
immagine  
download 85, 101  
screen saver 64  
sfondo 63

106 - Indice analitico

visualizzazione 100

immagine personalizzata 3,  
59, 60, 74, 86  
impostazione dell'ora 62  
impostazione della data 62  
impostazioni di rete 98  
inserimento intuitivo del testo  
45  
inserimento testo con il modo  
alfanumerico 48  
instant messaging. *Vedere* IM

**K**

kit viva voce per auto 94

**L**

linea attiva, modifica 78  
linea, modifica 78  
lingua, impostazione 91  
livello del segnale, simbolo 36  
luminosità, impostazione 67

**M**

memorizzazione di una  
chiamata 69  
menu  
elenchi 40  
funzioni, riorganizzazione  
88  
funzioni, selezione 40

- icone, conversione in testo 88
- icone, descrizione 33
- icone, modifica nella schermata iniziale 89
- icone, visualizzare o nascondere 89
- inserimento del testo 41
- lingua, impostazione 91
- personalizzazione 88
- spostamento 39
- visualizzazione, modifica 88
- messaggio
  - bozza 30
  - chat 90
  - icona di menu 33
  - lettura 84, 85
  - messaggio MMS 84
  - MMS, definizione 27
  - modello MMS 84
  - notifiche,
    - attivazione/disattivazione 88
  - SMS 84
  - testo 84
- Messaggio Batteria scarica 37
- Messaggio Chiamata in arrivo 74
- messaggio della segreteria, simbolo 37, 76
- messaggio di altoparlante acceso 55
- Messaggio di chiamate senza risposta 72
- messaggio di chiamate senza risposta 54
- messaggio Inserisci cod sblocco 57
- messaggio MMS
  - invio 3, 27, 84
  - lettura 84
- messaggio SIM Bloccata 21, 100
- midlet Java, simbolo 37
- MMS. Vedere messaggio
- modello MMS 84
- modo di inserimento testo
  - impostazione 43
  - selezione 42
- modo primario di inserimento testo 42
- modo secondario di inserimento testo 42
- MotoMixer 101
- musica
  - download 85, 101
  - gestione 100

## N

- notifiche
  - attivazione/disattivazione 88
- numero
  - inserimento 51
  - numero personale,
    - memorizzazione 68
  - visualizzazione 23
- numero di emergenza 75
- numero di telefono
  - aggiunta al prefisso 83
  - aggiunta di cifre in coda 70
  - aggiunta di due numeri 71
  - linea attiva, modifica 78
  - memorizzazione nella
    - rubrica 85
  - numero personale,
    - memorizzazione 68
  - prefisso internazionale 75
  - riSelezione 71
  - simbolo linea attiva 36
  - visualizzazione del proprio
    - numero 23
- numero di telefono personale
  - 23, 68
- numero telefonico
  - visualizzazione 23

## O

- orologio 33, 62, 88

108 - Indice analitico

## P

- pagine Web 101
- password. *Vedere* codici
- periodo di standby, aumento
  - 64, 67
- personalizzazione del menu 88
- prefisso internazionale 75
- profili Web 101

## R

- registrazione vocale 99
- registro chiamate 69
- retroilluminazione 67
- ripristino impostazioni iniziali
  - 91
- riSelezione
  - numero occupato 71
  - riSelezione automatica 71
- riSelezione automatica 71
- risposta a una chiamata 23, 66
- roaming, simbolo di 36
- rubrica
  - aggiunta di due numeri 71
  - aggiunta di un elemento 85
  - aggiunta di un numero 83
  - copia di elementi 87
  - elemento della categoria 86
  - ID immagine 25
  - immagine personalizzata 3,
    - 59, 60, 74, 86

invio di elementi 87  
lista di distribuzione per  
gruppi 87  
numero di selezione rapida  
83  
numero primario,  
impostazione 87  
ordinamento degli elementi  
59, 87  
selezione di un numero 85  
selezione rapida con un  
tasto 75  
selezione vocale 85  
suoneria personalizzata 86,  
88  
visualizzazione delle  
categorie 60, 87

**S**

messaggio SIM Bloccata 21,  
100  
precauzioni 17  
schermata iniziale  
definizione 33  
orologio 88  
screen saver 64  
segreteria telefonica 76  
selezione di un numero 22, 92,  
93  
selezione fissa 92  
selezione rapida 83, 93  
selezione rapida con un tasto  
75  
selezione servizi 93  
selezione vocale 85, 95  
servizio di messaggistica  
multimediale. *Vedere*  
messaggio

sblocco  
applicazione 100  
telefono 56  
scambio di oggetti 32  
scheda SIM  
blocco 100  
codice PIN, modifica 55  
codice PIN2, modifica 55  
definizione 17  
inserimento 17

sfondo 63  
SIM, scheda  
inserimento codice PIN 21  
simboli  
assenza di suoneria 38  
GPRS 36  
IM 37  
linea attiva 36  
livello della batteria 37  
maiuscolo/minuscolo 44  
messaggio 37

- messaggio della segreteria telefonica 37, 76
  - midlet Java 37
  - modo di inserimento testo 44
  - potenza del segnale 36
  - roaming 36
  - tipo di avviso 38
  - tono alto 38
  - tono basso 38
  - trasmissione 35
  - vibrazione e suoneria 38
  - vibrazione, avviso 38
  - vibrazione, quindi suoneria 38
  - simboli del tipo di avviso 38
  - simboli, inserimento 51
  - simbolo del modo di inserimento testo 44
  - simbolo di lettere maiuscole/minuscole 44
  - simbolo di messaggio 37
  - simbolo GPRS 36
  - simbolo IM 37
  - simbolo linea attiva 36
  - skin 65
  - SMS
    - cursore lampeggiante 42
  - modalità di inserimento, impostazione 43
  - modo di inserimento, selezione 42
  - modo numeri 51
  - software iTAP 45
  - tasto di spostamento a 4 direzioni 38
  - suoneria
    - creazione 102
    - download 85, 101
    - gestione 100
    - modifica con MotoMixer 101
  - suoneria caratteristica 88
  - suoneria disattivata, impostazione 22, 54, 61, 62
  - suoneria personalizzata
    - attivazione/disattivazione 88
    - impostazione 86
  - suono
    - download 85, 101
    - gestione 100
  - sveglia 98
- T**
- tabella caratteri 50
  - tabella simboli 52
  - tasti di regolazione del volume 22

- tasti funzione
  - funzioni 33
  - personalizzazione 89
- tasti funzione,
  - personalizzazione 89
- tastiera
  - risposta alle chiamate 66
  - volume, impostazione 88
- tasto
  - Accensione/Fine 21
  - controllo del volume 22
  - di selezione centrale 38
  - spostamento a 4 direzioni 38
  - Fine 22, 23
  - gestore dei servizi di telefonia mobile 38
  - Invio 69
  - invio 22, 23
  - menu 16
  - messaggi 39
  - smart 53, 54
  - tasto funzione destro 33, 89
  - tasto funzione sinistro 33, 89
  - tasto Accensione/Fine 21
  - tasto di connessione al gestore dei servizi di telefonia mobile 38
  - tasto di selezione centrale 38
- tasto Fine 22, 23
- tasto funzione destro
  - funzioni 33
  - personalizzazione 89
- tasto funzione sinistro
  - funzioni 33
  - personalizzazione 89
- tasto Invio 22, 23, 69
- tasto menu 16
- tasto Messaggi 39
- tasto Smart 53, 54
- tasto vocale
  - selezione di un numero 85
- telefono
  - accensione 21
  - avviso, disattivazione 69
  - avviso, impostazioni di 62
  - blocco 56
  - cancellazione delle informazioni memorizzate 92
  - codice di sblocco 55
  - codice di sicurezza 55
  - codici 55
  - disattivazione avviso 22
  - flip 23
  - impostazione dell'ora 62
  - impostazione della data 62
  - impostazioni di rete 98
  - linea attiva, modifica 78

- lingua, impostazione 91
- opzioni di risposta 66
- ripristino di tutte le opzioni 91
- sblocco 21, 56, 57
- simbolo linea attiva 36
- skin 65
- spegnimento 21
- tastiera, risposta alle chiamate 66
- tipo di avviso 22, 61
- tipo di suoneria 54
- tema 65
- tema del telefono 65
- termine di una chiamata 22, 23
- testo
  - inserimento 41
  - maiuscole, modifica 44
  - modo alfanumerico 48
  - modo ITAP (inserimento intuitivo del testo) 45
  - modo simboli 51
  - tabella caratteri 50
  - tabella simboli 52
- timer 94
- tipo di avviso, impostazione 22, 61
- tipo di suoneria, impostazione 54
- toni DTMF
  - attivazione 93
  - invio 71, 93
- trasferimento di chiamata 83
- trasmissione, simbolo 35

## U

- uso del viva voce 94

## V

- vibrazione
  - disattivazione 69
  - impostazione 61
- vibrazione, avviso
  - disattivazione 22
  - impostazione 22, 54
- video
  - download 85
  - gestione 100
- videoclip
  - download 101
- viva voce
  - risposta automatica 94
- volume
  - altoparlante 22
  - suoneria 22, 88
  - tastiera 88
- volume dell'altoparlante 22
- volume suoneria, impostazione 22, 88

6803605B89