

# DENON

## CD PLAYER

# DCD-F107

Owner's Manual

Bedienungsanleitung

Manuel de l'Utilisateur

Manuale delle istruzioni

Manual del usuario

Gebruiksaanwijzing

Bruksanvisning

### **[About the remote control unit]**

**No remote control unit is included with the DCD-F107.**

When the DCD-F107 and DRA-F107 AM-FM stereo receiver (sold separately) are connected using the system cable included with the DCD-F107 (system connections), the DCD-F107 can be controlled using the remote control unit included with the DRA-F107.

- **This owner's manual includes descriptions of operations using the remote control unit included with the DRA-F107.**
- **For details about the remote control unit, see the DRA-F107's owner's manual.**

### **[Über das Fernbedienungsgerät]**

**Es ist kein Fernbedienungsgerät im Lieferumfang des DCD-F107 enthalten.**

Wenn der DCD-F107 und der DRA-F107 AM-FM Stereo-Receiver (separat erhältlich) mit Hilfe des im DCD-F107 (Systemanschlüsse) inbegriffenen Systemkabels angeschlossen werden, dann kann der DCD-F107 mit Hilfe des im DRA-F107 inbegriffenen Fernbedienungsgeräts gesteuert werden.

- **Diese Gebrauchsanweisung beinhaltet Beschreibungen der Bedienungen, die mit Hilfe des im DRA-F107 inbegriffenen Fernbedienungsgeräts getätigt werden.**
- **Weitere Einzelheiten über das Fernbedienungsgerät finden Sie in der Gebrauchsanweisung des DRA-F107.**

### **[A propos de la télécommande]**

**Il n'y a pas de télécommande fournie avec le DCD-F107.**

Si le DCD-F107 et le récepteur stéréo AM-FM DRA-F107 (vendu séparément) sont connectés grâce au câble système fourni avec le DCD-F107 (connexions système), le DCD-F107 peut être contrôlé avec la télécommande du DRA-F107.

- **Ce manuel de l'utilisateur inclut les descriptions d'opérations qui peuvent être réalisées grâce à la télécommande fournie avec le DRA-F107.**
- **Pour plus de précisions au sujet de la télécommande, se reporter au manuel de l'utilisateur du DRA-F107.**

### **[Informazioni sul telecomando]**

**Il telecomando non è fornito in dotazione con il lettore DCD-F107.**

Quando il lettore DCD-F107 e il ricevitore stereo AM-FM DRA-F107 (venduto separatamente) vengono collegati tramite il cavo di sistema fornito in dotazione con DCD-F107 (collegamenti di sistema), il lettore DCD-F107 può essere controllato tramite il telecomando fornito in dotazione con DRA-F107.

- **Il presente manuale delle istruzioni comprende le spiegazioni sul funzionamento del telecomando in dotazione con DRA-F107.**
- **Per ulteriori informazioni riguardo il telecomando, vedere il manuale delle istruzioni di DRA-F107.**

### **[Acerca del mando a distancia]**

**No se incluye el mando a distancia con el DCD-F107.**

Quando el receptor estéreo AM-FM (vendido por separado) del DCD-F107 y DRA-F107 se conectan utilizando el cable de sistema incluido con el DCD-F107 (conexiones del sistema), el DCD-F107 se puede controlar utilizando el mando a distancia incluido con el DRA-F107.

- **Este manual del usuario incluye descripciones de operaciones utilizando el mando a distancia incluido con el DRA-F107.**
- **Para más detalles acerca del mando a distancia vea el manual del usuario del DRA-F107.**

### **[Over de afstandsbediening]**

**Er is geen afstandsbediening meegeleverd met de DCD-F107.**

Als de DCD-F107 en de DRA-F107 AM-FM stereo-ontvanger (apart verkrijgbaar) verbonden zijn met de systeemkabel die is meegeleverd met de DCD-F107 (systeemverbindingen), kan de DCD-F107 worden bediend met de afstandsbediening die is meegeleverd met de DRA-F107.

- **Deze gebruikershandleiding bevat bedieningsbeschrijvingen die met de afstandsbediening kunnen worden gebruikt, die is meegeleverd met de DRA-F107.**
- **Voor details over de afstandsbediening, zie de DRA-F107 gebruikershandleiding.**

### **[Angående fjärrkontrollen]**

**En fjärrkontroll följer inte med DCD-F107.**

När DCD-F107 och AM-FM stereomottagaren DRA-F107 (säljs separat) ansluts med systemkabeln som medföljer DCD-F107 (systemanslutningar), kan DCD-F107 kontrolleras med fjärrkontrollen som följer med DRA-F107.

- **Denna användarhandbok beskriver användningen av fjärrkontrollen som medföljer DRA-F107.**
- **För detaljer om fjärrkontrollen, se DRA-F107:s användarhandbok.**

☐ SAFETY PRECAUTIONS



**CAUTION**  
RISK OF ELECTRIC SHOCK  
DO NOT OPEN



**CAUTION:**  
TO REDUCE THE RISK OF ELECTRIC SHOCK, DO NOT REMOVE COVER (OR BACK). NO USER-SERVICEABLE PARTS INSIDE. REFER SERVICING TO QUALIFIED SERVICE PERSONNEL.

The lightning flash with arrowhead symbol, within an equilateral triangle, is intended to alert the user to the presence of uninsulated "dangerous voltage" within the product's enclosure that may be of sufficient magnitude to constitute a risk of electric shock to persons.

The exclamation point within an equilateral triangle is intended to alert the user to the presence of important operating and maintenance (servicing) instructions in the literature accompanying the appliance.

**WARNING:**  
TO REDUCE THE RISK OF FIRE OR ELECTRIC SHOCK, DO NOT EXPOSE THIS APPLIANCE TO RAIN OR MOISTURE.

## IMPOTANT SAFETY INSTRUCTIONS

1. Read these instructions.
2. Keep these instructions.
3. Heed all warnings.
4. Follow all instructions.
5. Do not use this apparatus near water.
6. Clean only with dry cloth.
7. Do not block any ventilation openings. Install in accordance with the manufacturer's instructions.
8. Do not install near any heat sources such as radiators, heat registers, stoves, or other apparatus (including amplifiers) that produce heat.
9. Protect the power cord from being walked on or pinched particularly at plugs, convenience receptacles, and the point where they exit from the apparatus.
10. Only use attachments/accessories specified by the manufacturer.
11. Use only with the cart, stand, tripod, bracket, or table specified by the manufacturer, or sold with the apparatus. When a cart is used, use caution when moving the cart/apparatus combination to avoid injury from tip-over.
12. Unplug this apparatus during lightning storms or when unused for long periods of time.
13. Refer all servicing to qualified service personnel. Servicing is required when the apparatus has been damaged in any way, such as power-supply cord or plug is damaged, liquid has been spilled or objects have fallen into the apparatus, the apparatus has been exposed to rain or moisture, does not operate normally, or has been dropped.
14. Batteries shall not be exposed to excessive heat such as sunshine, fire or the like.



☐ Laser Class  
(IEC 60825-1:2001)  
CLASS 1 LASER PRODUCT  
LUOKAN 1 LASERLAITE  
KLASS 1 LASERAPPARAT

"CLASS 1  
LASER PRODUCT"

- ADVARSEL:** USYNLIG LASERSTRÅLING VED ÅBNING, NÅR SIKKERHEDSAFBRYDERE ER UDE AF FUNKTION. UNDGÅ UDSAETTELSE FOR STRÅLING.
- VAROITUS!** LAITTEEN KÄYTTÄMINEN MUULLA KUIN TÄSSÄ KÄYTTÖOHJEESSA MAINITULLA TAVALLA SAATTAÄ ALTISTAA KÄYTTÄJÄN TURVALLISUUSLUOKAN 1 YLITTÄVÄLLE NÄKYMÄMTTÖMÄLLE LASERSÄTEILYLLE.
- WARNING:** OM APPARATEN ANVÄNDS PÅ ANNAT SÄTT ÄN I DENNA BRUKSANVISNING SPECIFICERATS, KAN ANVÄNDAREN UTSÄTTAS FÖR OSYNLIG LASERSTRÅLNING SOM ÖVERSKRIDER GRÄNSEN FÖR LASERKLASS 1.



ATTENZIONE: QUESTO APPARECCHIO E' DOTATO DI DISPOSITIVO OTTICO CON RAGGIO LASER. L'USO IMPROPRIO DELL'APPARECCHIO PUO' CAUSARE PERICOLOSE ESPOSIZIONI A RADIAZIONI!

**CAUTION:**

To completely disconnect this product from the mains, disconnect the plug from the wall socket outlet. The mains plug is used to completely interrupt the power supply to the unit and must be within easy access by the user.

**VORSICHT:**

Um dieses Gerät vollständig von der Stromversorgung abzutrennen, ziehen Sie bitte den Stecker aus der Wandsteckdose. Der Netzstecker wird verwendet, um die Stromversorgung zum Gerät völlig zu unterbrechen; er muss für den Benutzer gut und einfach zu erreichen sein.

**PRECAUTION:**

Pour déconnecter complètement ce produit du courant secteur, débranchez la prise de la prise murale. La prise secteur est utilisée pour couper complètement l'alimentation de l'appareil et l'utilisateur doit pouvoir y accéder facilement.

**ATTENZIONE:**

Per scollegare completamente questo prodotto dalla rete di alimentazione elettrica, scollegare la spina dalla relativa presa a muro. La spina di rete viene utilizzata per interrompere completamente l'alimentazione all'unità e deve essere facilmente accessibile all'utente.

**PRECAUCIÓN:**

Para desconectar completamente este producto de la alimentación eléctrica, desconecte el enchufe del enchufe de la pared. El enchufe de la alimentación eléctrica se utiliza para interrumpir por completo el suministro de alimentación eléctrica a la unidad y debe de encontrarse en un lugar al que el usuario tenga fácil acceso.

**WAARSCHUWING:**

Om de voeding van dit product volledig te onderbreken moet de stekker uit het stopcontact worden getrokken. De netstekker wordt gebruikt om de stroomtoevoer naar het toestel volledig te onderbreken en moet voor de gebruiker gemakkelijk bereikbaar zijn.







**FÖRSIKTIHETSMÅTT:**

Koppla loss stickproppen från eluttaget för att helt skilja produkten från nätet. Stickproppen används för att helt bryta strömförsörjningen till apparaten, och den måste vara lättillgänglig för användaren.

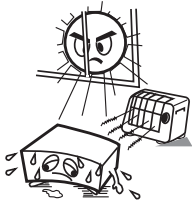
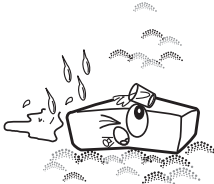
**CAUTION:**

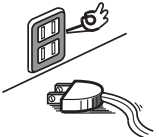
USE OF CONTROLS OR ADJUSTMENTS OR PERFORMANCE OF PROCEDURES OTHER THAN THOSE SPECIFIED HEREIN MAY RESULT IN HAZARDOUS RADIATION EXPOSURE. THIS PRODUCT SHOULD NOT BE ADJUSTED OR REPAIRED BY ANYONE EXCEPT PROPERLY QUALIFIED SERVICE PERSONNEL.

NOTE ON USE / HINWEISE ZUM GEBRAUCH / OBSERVATIONS RELATIVES A L'UTILISATION / NOTE SULL'USO / NOTAS SOBRE EL USO / ALVORENSTE GEBRUIKEN / OBSERVERA ANGÅENDE ANVÄNDNINGEN

 <ul style="list-style-type: none"> <li>• Avoid high temperatures. Allow for sufficient heat dispersion when installed in a rack.</li> <li>• Vermeiden Sie hohe Temperaturen. Beachten Sie, dass eine ausreichende Belüftung gewährleistet wird, wenn das Gerät auf ein Regal gestellt wird.</li> <li>• Eviter des températures élevées. Tenir compte d'une dispersion de chaleur suffisante lors de l'installation sur une étagère.</li> <li>• Evitate di esporre l'unità a temperature elevate. Assicuratevi che vi sia un'adeguata dispersione del calore quando installate l'unità in un mobile per componenti audio.</li> <li>• Evite altas temperaturas. Permite la suficiente dispersión del calor cuando está instalado en la consola.</li> <li>• Vermijd hoge temperaturen. Zorg er bij installatie in een audiorack voor, dat de door het toestel geproduceerde warmte goed kan worden afgevoerd.</li> <li>• Undvik höga temperaturer. Se till att det finns möjlighet till god värmeavledning vid monteringen i ett rack.</li> </ul>	 <ul style="list-style-type: none"> <li>• Keep the unit free from moisture, water, and dust.</li> <li>• Halten Sie das Gerät von Feuchtigkeit, Wasser und Staub fern.</li> <li>• Protéger l'appareil contre l'humidité, l'eau et la poussière.</li> <li>• Tenete l'unità lontana dall'umidità, dall'acqua e dalla polvere.</li> <li>• Mantenga el equipo libre de humedad, agua y polvo.</li> <li>• Laat geen vochtigheid, water of stof in het apparaat binnendringen.</li> <li>• Utsätt inte apparaten för fukt, vatten och damm.</li> </ul>	 <ul style="list-style-type: none"> <li>• Do not let foreign objects into the unit.</li> <li>• Lassen Sie keine fremden Gegenstände in das Gerät kommen.</li> <li>• Ne pas laisser des objets étrangers dans l'appareil.</li> <li>• Non inserite corpi estranei all'interno dell'unità.</li> <li>• No deje objetos extraños dentro del equipo.</li> <li>• Laat geen vreemde voorwerpen in dit apparaat vallen.</li> <li>• Se till att främmande föremål inte tränger in i apparaten.</li> </ul>	<p><b>CAUTION:</b></p> <ul style="list-style-type: none"> <li>• The ventilation should not be impeded by covering the ventilation openings with items, such as newspapers, tablecloths, curtains, etc.</li> <li>• No naked flame sources, such as lighted candles, should be placed on the unit.</li> <li>• Observe and follow local regulations regarding battery disposal.</li> <li>• Do not expose the unit to dripping or splashing fluids.</li> <li>• Do not place objects filled with liquids, such as vases, on the unit.</li> </ul> <p><b>ACHTUNG:</b></p> <ul style="list-style-type: none"> <li>• Die Belüftung sollte auf keinen Fall durch das Abdecken der Belüftungsöffnungen durch Gegenstände wie beispielsweise Zeitungen, Tischtücher, Vorhänge o. Ä. behindert werden.</li> <li>• Auf dem Gerät sollten keinerlei direkte Feuerquellen wie beispielsweise angezündete Kerzen aufgestellt werden.</li> <li>• Bitte beachten Sie bei der Entsorgung der Batterien die örtlich geltenden Umweltbestimmungen.</li> <li>• Das Gerät sollte keiner tropfenden oder spritzenden Flüssigkeit ausgesetzt werden.</li> <li>• Auf dem Gerät sollten keine mit Flüssigkeit gefüllten Behälter wie beispielsweise Vasen aufgestellt werden.</li> </ul>
 <ul style="list-style-type: none"> <li>• Handle the power cord carefully. Hold the plug when unplugging the cord.</li> <li>• Gehen Sie vorsichtig mit dem Netzkabel um. Halten Sie das Kabel am Stecker, wenn Sie den Stecker herausziehen.</li> <li>• Manipuler le cordon d'alimentation avec précaution. Tenir la prise lors du débranchement du cordon.</li> <li>• Maneggiare il cavo di alimentazione con attenzione. Tenete ferma la spina quando scollegate il cavo dalla presa.</li> <li>• Maneje el cordón de energía con cuidado. Sostenga el enchufe cuando desconecte el cordón de energía.</li> <li>• Hanteer het netsnoer voorzichtig. Houd het snoer bij de stekker vast wanneer deze moet worden aan- of losgekoppeld.</li> <li>• Hantera nätkablen varsamt. Håll i kablarna när de kopplas från el-uttaget.</li> </ul>	 <ul style="list-style-type: none"> <li>• Unplug the power cord when not using the unit for long periods of time.</li> <li>• Wenn das Gerät längere Zeit nicht verwendet werden soll, trennen Sie das Netzkabel vom Netzstecker.</li> <li>• Débrancher le cordon d'alimentation lorsque l'appareil n'est pas utilisé pendant de longues périodes.</li> <li>• Scollegate il cavo di alimentazione quando prevedete di non utilizzare l'unità per un lungo periodo di tempo.</li> <li>• Desconecte el cordón de energía cuando no utilice el equipo por mucho tiempo.</li> <li>• Neem altijd het netsnoer uit het stopcontact wanneer het apparaat gedurende een lange periode niet wordt gebruikt.</li> <li>• Koppla loss nätkablen om apparaten inte kommer att användas i lång tid.</li> </ul>	 <ul style="list-style-type: none"> <li>• Do not let insecticides, benzene, and thinner come in contact with the unit.</li> <li>• Lassen Sie das Gerät nicht mit Insektiziden, Benzin oder Verdünnungsmitteln in Berührung kommen.</li> <li>• Ne pas mettre en contact des insecticides, du benzène et un diluant avec l'appareil.</li> <li>• Assicuratevi che l'unità non entri in contatto con insetticidi, benzolo o solventi.</li> <li>• No permita el contacto de insecticidas, gasolina y diluyentes con el equipo.</li> <li>• Voorkom dat insecticiden, benzeen of verfverdunder met dit toestel in contact komen.</li> <li>• Se till att inte insektsmedel på spraybruk, bensen och thinner kommer i kontakt med apparatens hölje.</li> </ul>	<p><b>ATTENTION:</b></p> <ul style="list-style-type: none"> <li>• La ventilation ne doit pas être gênée en recouvrant les ouvertures de la ventilation avec des objets tels que journaux, rideaux, tissus, etc.</li> <li>• Aucune flamme nue, par exemple une bougie, ne doit être placée sur l'appareil.</li> <li>• Veillez à respecter les lois en vigueur lorsque vous jetez les piles usagées.</li> <li>• L'appareil ne doit pas être exposé à l'eau ou à l'humidité.</li> <li>• Ne pas poser d'objet contenant du liquide, par exemple un vase, sur l'appareil.</li> </ul> <p><b>ATTENZIONE:</b></p> <ul style="list-style-type: none"> <li>• Le aperture di ventilazione non devono essere ostruite coprendole con oggetti, quali giornali, tovaglie, tende e così via.</li> <li>• Non posizionate sull'unità fiamme libere, come ad esempio candele accese.</li> <li>• Prestate attenzione agli aspetti legati alla tutela dell'ambiente nello smaltimento delle batterie.</li> <li>• L'apparecchiatura non deve essere esposta a gocciolii o spruzzi.</li> <li>• Non posizionate sull'unità alcun oggetto contenente liquidi, come ad esempio i vasi.</li> </ul> <p><b>PRECAUCIÓN:</b></p> <ul style="list-style-type: none"> <li>• La ventilación no debe quedar obstruida por haberse cubierto las aperturas con objetos como periódicos, manteles, cortinas, etc.</li> <li>• No debe colocarse sobre el aparato ninguna fuente inflamable sin protección, como velas encendidas.</li> <li>• A la hora de deshacerse de las pilas, respete la normativa para el cuidado del medio ambiente.</li> <li>• No exponer el aparato al goteo o salpicaduras cuando se utilice.</li> <li>• No colocar sobre el aparato objetos llenos de líquido, como jarras.</li> </ul>
	 <p>* (For apparatuses with ventilation holes)</p> <ul style="list-style-type: none"> <li>• Do not obstruct the ventilation holes.</li> <li>• Decken Sie den Lüftungsbereich nicht ab.</li> <li>• Ne pas obstruer les trous d'aération.</li> <li>• Non coprite i fori di ventilazione.</li> <li>• No obstruya los orificios de ventilación.</li> <li>• De ventilatieopeningen mogen niet worden geblokkeerd.</li> <li>• Täpp inte till ventilationsöppningarna.</li> </ul>	 <ul style="list-style-type: none"> <li>• Never disassemble or modify the unit in any way.</li> <li>• Versuchen Sie niemals das Gerät auseinander zu nehmen oder zu verändern.</li> <li>• Ne jamais démonter ou modifier l'appareil d'une manière ou d'une autre.</li> <li>• Non smontate né modificate l'unità in alcun modo.</li> <li>• Nunca desarme o modifique el equipo de ninguna manera.</li> <li>• Dit toestel mag niet gedemonteerd of aangepast worden.</li> <li>• Ta inte isär apparaten och försök inte bygga om den.</li> </ul>	<p><b>WAARSCHUWING:</b></p> <ul style="list-style-type: none"> <li>• De ventilatie mag niet worden belemmerd door de ventilatieopeningen af te dekken met bijvoorbeeld kranten, een tafelkleed, gordijnen, enz.</li> <li>• Plaats geen open vlammen, bijvoorbeeld een brandende kaars, op het apparaat.</li> <li>• Houd u steeds aan de milieuvoorschriften wanneer u gebruikte batterijen wegdoet.</li> <li>• Stel het apparaat niet bloot aan druppels of spatten.</li> <li>• Plaats geen voorwerpen gevuld met water, bijvoorbeeld een vaas, op het apparaat.</li> </ul> <p><b>OBSERVERA:</b></p> <ul style="list-style-type: none"> <li>• Ventilationen bör inte förhindras genom att täcka för ventilationsöppningarna med föremål såsom tidningar, bordsdukar, gardiner osv.</li> <li>• Inga blottade brandkällor, såsom tända ljus, får placeras på apparaten.</li> <li>• Tänk på miljöaspekterna när du bortskaffar batterier.</li> <li>• Apparaten får inte utsättas för vätska.</li> <li>• Placera inte föremål fyllda med vätska, t.ex. vaser, på apparaten.</li> </ul>

Getting Started  
Connections  
Playback  
Other Functions  
System Functions  
Troubleshooting  
Specifications

**• DECLARATION OF CONFORMITY**

We declare under our sole responsibility that this product, to which this declaration relates, is in conformity with the following standards: EN60065, EN55013, EN55020, EN61000-3-2 and EN61000-3-3. Following the provisions of 2006/95/EC and 2004/108/EC Directive.

**• ÜBEREINSTIMMUNGSERKLÄRUNG**

Wir erklären unter unserer Verantwortung, daß dieses Produkt, auf das sich diese Erklärung bezieht, den folgenden Standards entspricht: EN60065, EN55013, EN55020, EN61000-3-2 und EN61000-3-3. Entspricht den Verordnungen der Direktive 2006/95/EC und 2004/108/EC.

**• DECLARATION DE CONFORMITE**

Nous déclarons sous notre seule responsabilité que l'appareil, auquel se réfère cette déclaration, est conforme aux standards suivants: EN60065, EN55013, EN55020, EN61000-3-2 et EN61000-3-3. D'après les dispositions de la Directive 2006/95/EC et 2004/108/EC.

**• DICHIARAZIONE DI CONFORMITÀ**

Dichiariamo con piena responsabilità che questo prodotto, al quale la nostra dichiarazione si riferisce, è conforme alle seguenti normative: EN60065, EN55013, EN55020, EN61000-3-2 e EN61000-3-3. In conformità con le condizioni delle direttive 2006/95/EC e 2004/108/EC. QUESTO PRODOTTO E' CONFORME AL D.M. 28/08/95 N. 548

**• DECLARACIÓN DE CONFORMIDAD**

Declaramos bajo nuestra exclusiva responsabilidad que este producto al que hace referencia esta declaración, está conforme con los siguientes estándares: EN60065, EN55013, EN55020, EN61000-3-2 y EN61000-3-3. Siguiendo las provisiones de las Directivas 2006/95/EC y 2004/108/EC.

**• EENVORMIGHEIDSVERKLARING**

Wij verklaren uitsluitend op onze verantwoordelijkheid dat dit produkt, waarop deze verklaring betrekking heeft, in overeenstemming is met de volgende normen: EN60065, EN55013, EN55020, EN61000-3-2 en EN61000-3-3. Volgens de bepalingen van de Richtlijnen 2006/95/EC en 2004/108/EC.

**• ÖVERENSSTÄMMELSESINTYG**

Härmed intygas helt på eget ansvar att denna produkt, vilken detta intyg avser, uppfyller följande standarder: EN60065, EN55013, EN55020, EN61000-3-2 och EN61000-3-3. Enligt stadgarna i direktiv 2006/95/EC och 2004/108/EC.

DENON EUROPE  
Division of D&M Germany GmbH  
An der Landwehr 19, Nettetal,  
D-41334 Germany

**A NOTE ABOUT RECYCLING:**

This product's packaging materials are recyclable and can be reused. Please dispose of any materials in accordance with the local recycling regulations.

When discarding the unit, comply with local rules or regulations.

Batteries should never be thrown away or incinerated but disposed of in accordance with the local regulations concerning battery disposal.

This product and the supplied accessories, excluding the batteries, constitute the applicable product according to the WEEE directive.

**HINWEIS ZUM RECYCLING:**

Das Verpackungsmaterial dieses Produktes ist zum Recyceln geeignet und kann wieder verwendet werden. Bitte entsorgen Sie alle Materialien entsprechend der örtlichen Recycling-Vorschriften.

Beachten Sie bei der Entsorgung des Gerätes die örtlichen Vorschriften und Bestimmungen.

Die Batterien dürfen nicht in den Hausmüll geworfen oder verbrannt werden; bitte entsorgen Sie die Batterien gemäß der örtlichen Vorschriften.

Dieses Produkt und das im Lieferumfang enthaltene Zubehör (mit Ausnahme der Batterien!) entsprechen der WEEE-Direktive.

**UNE REMARQUE CONCERNANT LE RECYCLAGE:**

Les matériaux d'emballage de ce produit sont recyclables et peuvent être réutilisés. Veuillez disposer des matériaux conformément aux lois sur le recyclage en vigueur.

Lorsque vous mettez cet appareil au rebut, respectez les lois ou réglementations en vigueur.

Les piles ne doivent jamais être jetées ou incinérées, mais mises au rebut conformément aux lois en vigueur sur la mise au rebut des piles.

Ce produit et les accessoires inclus, à l'exception des piles, sont des produits conformes à la directive DEEE.

**NOTA RELATIVA AL RICICLAGGIO:**

I materiali di imballaggio di questo prodotto sono riutilizzabili e riciclabili. Smaltire i materiali conformemente alle normative locali sul riciclaggio.

Per lo smaltimento dell'unità, osservare le normative o le leggi locali in vigore.

Non gettare le batterie, né incenerirle, ma smaltirle conformemente alla normativa locale sui rifiuti chimici.

Questo prodotto e gli accessori inclusi nell'imballaggio sono applicabili alla direttiva RAEE, ad eccezione delle batterie.

**ACERCA DEL RECICLAJE:**

Los materiales de embalaje de este producto son reciclables y se pueden volver a utilizar. Disponga de estos materiales siguiendo los reglamentos de reciclaje de su localidad.

Quando se deshaga de la unidad, cumpla con las reglas o reglamentos locales.

Las pilas nunca deberán tirarse ni incinerarse. Deberá disponer de ellas siguiendo los reglamentos de su localidad relacionados con los desperdicios químicos.

Este producto junto con los accesorios empacquetados es el producto aplicable a la directiva RAEE excepto pilas.

**EEN AANTEKENING MET BETREKKING TOT DE RECYCLING:**

Het inpakmateriaal van dit product is recycleerbaar en kan opnieuw gebruikt worden. Er wordt verzocht om zich van elk afvalmateriaal te ontdoen volgens de plaatselijke voorschriften.

Volg voor het wegdoen van de speler de voorschriften voor de verwijdering van wit- en bruingoed op.

Batterijen mogen nooit worden weggegooid of verbrand, maar moeten volgens de plaatselijke voorschriften betreffende chemisch afval worden verwijderd.

Op dit product en de meegeleverde accessoires, m.u.v. de batterijen is de richtlijn voor afgedankte elektrische en elektronische apparaten (WEEE) van toepassing.

**OBSERVERA ANGÅENDE ÅTERVINNING:**

Produktens emballage är återvinningsbart och kan återanvändas. Kassera det enligt lokala återvinningsbestämmelser.

När du kasserar enheten ska du göra det i överensstämmelse med lokala regler och bestämmelser.

Batterier får absolut inte kastas i soporna eller brännas. Kassera dem enligt lokala bestämmelser för kemiskt avfall.

Denna apparat och de tillbehör som levereras med den uppfyller gällande WEEE-direktiv, med undantag av batterierna.



Pb

## □ Contenu

<b>Mise en route</b>		<b>Lecture</b>	
<b>Accessoires</b> .....	2	<b>Préparations</b> .....	7
<b>Précautions de manipulation</b> .....	2	Avant la lecture d'un disque .....	7
<b>A propos des disques</b> .....	2	Avant d'utiliser une clé USB ou un iPod .....	7
Disques utilisables avec le DCD-F107 .....	2	<b>Lecture CD</b> .....	8
Manipulation des disques .....	2	Lecture de CD .....	8
Chargement des disques .....	3	Changement de l'affichage .....	8
Précautions pour le chargement des disques .....	3	Répétition de la lecture (Répétition) .....	8
Précautions de manipulation .....	3	Lecture aléatoire (Aléatoire) .....	8
Précautions pour le stockage des disques .....	3	Lecture des pistes dans un ordre personnalisé (Lecture du programme) .....	9
<b>Nomenclature des pièces et des fonctions</b> .....	4	<b>Lecture de fichiers MP3 et WMA</b> .....	9
Panneau avant .....	4	A propos des formats MP3 et WMA qui peuvent être reproduits .....	9
Affichage .....	4	Lecture de fichiers MP3 ou WMA .....	9
Panneau arrière .....	4	<b>Lecture iPod®</b> .....	11
		Pour déconnecter l'iPod .....	11
		<b>Lecture USB</b> .....	12
		Formats de mémoire USB reproductibles .....	12
		Lecture de dispositif mémoire USB .....	12
<b>Connexions</b>		<b>Autres fonctions</b>	
<b>Préparatifs</b> .....	5	<b>Fonctions pratiques</b> .....	13
Câbles utilisés pour les connexions .....	5	Mode Allumage automatique .....	13
<b>Connexions analogiques</b> .....	5	Mémoire Dernière fonction .....	13
<b>Connexions numériques</b> .....	5		
<b>Connexions de port USB</b> .....	6		
Dispositif mémoire USB .....	6		
iPod .....	6		
<b>Connexion du cordon d'alimentation</b> .....	6		
<b>Après avoir terminé toutes les connexions</b> .....	6		
Mise en marche .....	6		
		<b>A propos des fonctions système</b>	
		<b>Appareil supportant les connexions système (vendu séparément)</b> .....	14
		<b>Ce que l'on peut faire avec les fonctions système</b> .....	14
		<b>Établir les connexions système</b> .....	14
		<b>Fonctions système</b> .....	14
		Fonction de mise en marche automatique .....	14
		Fonction de choix automatique de fonction .....	14
		Fonction minuterie .....	14
		<b>Dépannage</b> .....	15
		<b>Spécifications</b> .....	16



## Mise en route

Nous vous remercions d'avoir choisi un produit DENON. Pour un fonctionnement optimal, veuillez lire attentivement ce 'manuel de l'utilisateur avant de vous servir de l'unité.

Après l'avoir lu, rangez-le de façon à pouvoir le consulter selon les besoins.

## Accessoires

Vérifiez que les composants suivants sont fournis avec l'unité.

- ① Câble RCA analogique (Longueur du câble : Approx. 0,6 m) ... 1
- ② Câble système (Longueur du câble : Approx. 0,5 m)..... 1
- ③ Manuel de l'Utilisateur ..... 1
- ④ Liste des services après-vente..... 1

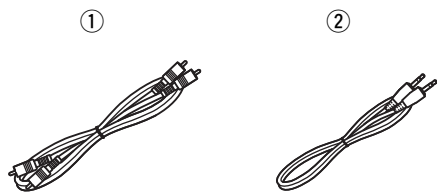

### [A propos de la télécommande]

**Il n'y a pas de télécommande fournie avec le DCD-F107.**

Si le DCD-F107 et le récepteur stéréo AM-FM DRA-F107 (vendu séparément) sont connectés grâce au câble système fourni avec le DCD-F107 (connexions système), le DCD-F107 peut être contrôlé avec la télécommande du DRA-F107.

- **Ce manuel de l'utilisateur inclut les descriptions d'opérations qui peuvent être réalisées grâce à la télécommande fournie avec le DRA-F107.**
- **Pour plus de précisions au sujet de la télécommande, se reporter au manuel de l'utilisateur du DRA-F107.**

## Précautions de manipulation

- **Avant la mise sous tension**  
Vérifiez une fois de plus que toutes les connexions sont correctes et que tous les câbles sont correctement installés.
- Même en mode Veille, certains circuits restent sous tension. Lorsque l'unité reste inutilisée pendant une période prolongée, vérifiez que le cordon d'alimentation est débranché de la prise secteur.
- **Aérez suffisamment la pièce**  
Si l'appareil se trouve régulièrement dans une pièce enfumée, la surface du lecteur optique risque de se salir et de ne plus pouvoir lire les signaux correctement.
- **Condensation**  
En cas d'écart important entre la température interne de l'unité et la température de la pièce où elle se trouve, une condensation peut se former sur ses composants internes. L'unité peut alors présenter des anomalies de fonctionnement.  
Dans ce cas, laissez l'unité débranchée pendant une heure ou deux jusqu'à ce qu'elle prenne la température de la pièce.
- **Précautions concernant les téléphones portables**  
L'utilisation d'un téléphone portable à proximité de l'unité peut provoquer des interférences/ bruits. Dans ce cas, il suffit d'éloigner le téléphone de l'unité en fonctionnement.
- **Pour déplacer l'unité**  
Veillez à retirer le disque, à éteindre l'appareil et à débrancher le cordon d'alimentation CA de la prise.  
Ensuite, déconnectez les câbles reliant l'unité à d'autres systèmes.
- Il est possible que les illustrations qui accompagnent ces instructions ne correspondent pas exactement à votre modèle. Ces illustrations ne sont que des exemples à titre informatif.

## A propos des disques

### Disques utilisables avec le DCD-F107

- ① **CD audio**  
Cet appareil peut lire les disques sur lesquels figure le logo cidessous.



- ② **CD-R/CD-RW**

- Certains disques et formats d'enregistrement peuvent ne pas être lisibles.
- Les disques non finalisés ne peuvent pas être lus.

※ Qu'est-ce que la finalisation?

La finalisation est le processus qui permet la lecture des CD-R/CDRW enregistrés sur les lecteurs compatibles.

### REMARQUE

Les disques aux formes spéciales (disques en forme de coeur, disques octogonaux, etc.) ne peuvent être lus. N'essayez pas de les lire car vous risqueriez d'endommager l'appareil.



### Manipulation des disques



Ne touchez pas la surface enregistrée/enregistrable d'un disque.

## Chargement des disques

- Placez le disque en orientant son étiquette vers le haut.
- Attendez que le tiroir du DCD-F107 soit totalement ouvert avant d'y placer un disque.
- Mettez les disques à plat dans le tiroir. Positionnez les disques de 12 cm en les alignant sur la rainure extérieure du tiroir (Figure 1). Positionnez les disques de 8 cm en les alignant sur la rainure intérieure du tiroir (Figure 2).

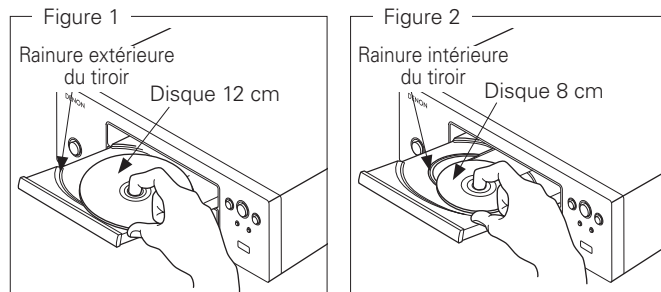

- Placez les disques de 8 cm dans la rainure intérieure du tiroir sans utiliser d'adaptateur.



- "00:00" est affiché lorsque le disque inséré ne peut pas être lu.
- "NO DISC" est affiché lorsque le disque a été inséré à l'envers ou lorsque le tiroir ne contient pas de disque.

## Précautions pour le chargement des disques

- Mettez toujours un seul disque dans le tiroir. La présence de plus d'un seul disque dans le tiroir peut endommager l'unité et rayer les disques.
- N'utilisez pas de disques fendus ou déformés, ou réparés avec un adhésif, etc.
- N'utilisez pas de disques dont la bande en cellophane ou l'étiquette est endommagée. Ces disques pourraient se coincer dans l'unité et l'endommager.

## Précautions de manipulation

- Evitez de laisser des traces de doigt, des marques grasses ou toute autre salissure sur vos disques.
- Lorsque vous sortez un disque de son étui, manipulez-le avec précaution pour éviter de le rayer.
- Ne déformez pas ou n'exposez pas les disques à une source de chaleur.
- N'agrandissez pas le trou central.
- N'écrivez pas sur la face étiquetée avec un stylo à bille, un crayon, etc. ou ne collez aucune étiquette sur vos disques.
- Des gouttes de condensation peuvent se former sur les disques qui passent d'une température basse (de l'extérieur) dans un lieu plus chaud. Ne tentez jamais de les sécher avec un sèche-cheveux, ou aucune autre source de chaleur.

## Précautions pour le stockage des disques

- N'oubliez pas de retirer un disque de l'unité après l'avoir utilisé.
- Remettez toujours un disque en place dans son étui pour le protéger de la poussière, des rayures, des déformations, etc.
- Ne rangez pas de disques dans les conditions suivantes:
  1. Exposition directe au soleil
  2. Environnement poussiéreux ou humide
  3. À proximité d'une source de chaleur, chauffage, lampe, etc.

## Nettoyage des disques

- Eliminez toute empreinte de doigt ou salissure à la surface d'un disque avant de l'insérer dans l'unité. Les traces de doigt et la saleté peuvent réduire la qualité du son et interrompre la lecture.
- Utilisez un produit de nettoyage spécialisé disponible dans le commerce ou un chiffon doux pour nettoyer vos disques.

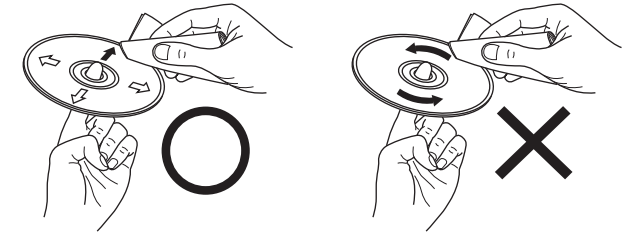

Essuyez délicatement le disque par des mouvements rectilignes allant du centre au bord.

N'essuyez jamais un disque en faisant des mouvements circulaires.

### REMARQUE

N'utilisez aucun produit antistatique ou aérosol pour disque, ni aucun solvant volatil tel que le benzène ou autre dissolvant.

# Nomenclature des pièces et des fonctions

Pour les touches qui ne sont pas décrites ici, lire la page indiquée entre parenthèses ( ).

## Panneau avant

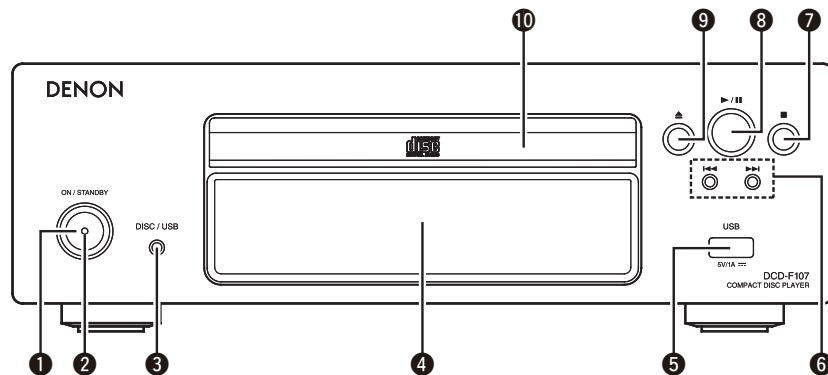

- |   |  |
|---|--|
| <b>1</b> Interrupteur d'alimentation (ON/STANDBY) ..... (6, 7, 11)<br><b>2</b> Témoin d'alimentation ..... (6)<br><b>3</b> Touche mode média (DISC/USB) ..... (7)<br><b>4</b> Affichage<br><b>5</b> Port USB ..... (6, 7) | <b>6</b> Touches de saut ( ◀◀, ▶▶ ) ..... (8 ~ 13)<br><b>7</b> Touche stop (■) ..... (8, 13)<br><b>8</b> Touche Lecteur/Pause (▶/  ) ..... (8 ~ 13)<br><b>9</b> Touche Ouvrir/Fermer le tiroir (▲) ..... (7, 13)<br><b>10</b> Tiroir de disque ..... (3, 7, 9) |
|---|--|

## Panneau arrière

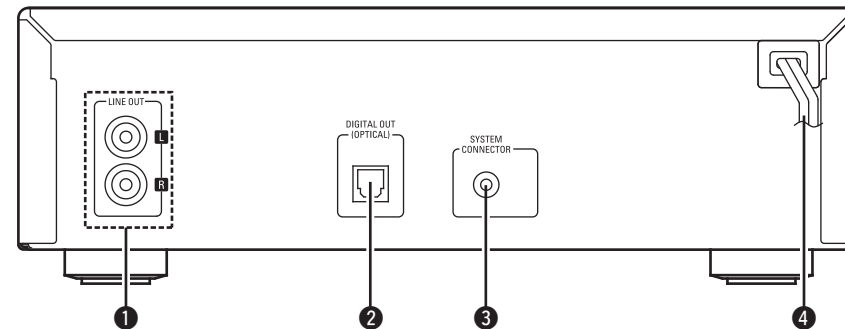

- |   |  |
|---|--|
| <b>1</b> Connecteurs de sortie audio analogique (LINE OUT) ..... (5)<br><b>2</b> Connecteur de sortie audio numérique (DIGITAL OUT OPTICAL) ..... (5) | <b>3</b> Prise SYSTEM CONNECTOR ..... (14)<br><b>4</b> Cordon d'alimentation ..... (6) |
|---|--|

## Affichage

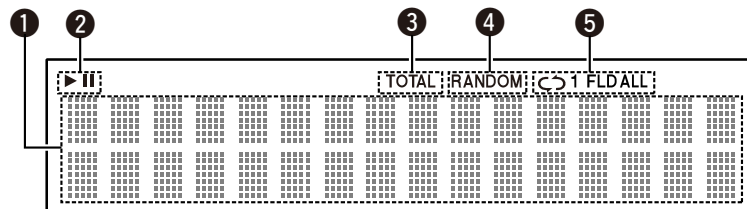

- |  |  |
|--|--|
| <b>1</b> Affichage des informations<br>Les informations sont affichées ici et varient avec le mode sélectionné.<br><b>2</b> Indicateurs du mode de lecture ..... (8)<br>▶ :Pendant la lecture<br>   :Pendant une pause | <b>3</b> Indicateur de temps total ..... (8)<br>S'allume lorsque le nombre total de titres et le temps total du CD sont affichés.<br><b>4</b> Témoins de mode de lecture aléatoire ..... (8)<br><b>5</b> Témoins de mode de répétition ..... (8, 10) |
|--|--|



# Connexions

Au sujet des connexions système, se reporter aussi à la section "Fonctions système" (page 14).

## REMARQUE

- Ne branchez pas le cordon d'alimentation tant que vous n'avez pas terminé toutes les connexions.
- Pour faire vos connexions, consultez également le manuel de l'utilisateur des autres équipements.
- Vérifiez que vous connectez correctement les canaux droit et gauche (le canal gauche sur le connecteur gauche et le canal droit sur le connecteur droit).
- Ne groupez pas les cordons d'alimentation avec les câbles de connexion des équipements. Cela pourrait provoquer des ronflements ou autres types de bruit audio indésirables.

## Préparatifs

### Câbles utilisés pour les connexions

Sélectionnez les câbles en fonction de l'équipement à connecter.

#### Connexions numériques optiques



Câble optique (vendu séparément)

#### Connexions analogiques (stéréo)



Câble avec prise à broche stéréo (fournie)

#### Connexions système



Câble système (fournie)

#### Connexions iPod



Câble iPod (vendu séparément)

## Connexions analogiques

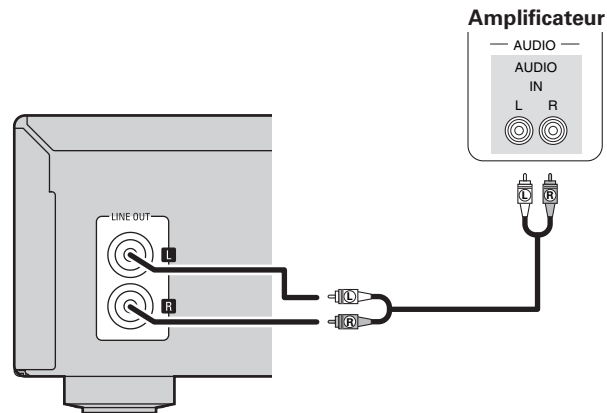

Lorsque vous connectez le DCD-F107 et le DRA-F107 (récepteur vendu séparément), établissez également les connexions système, en plus des connexions ci-dessus.

Les connexions système vous permettront de faire fonctionner le DCD-F107 en utilisant la télécommande fournie avec le DRA-F107, et de bénéficier en plus d'un certain nombre de fonctions système.

(page 14 "Fonctions Système")

## Connexions numériques

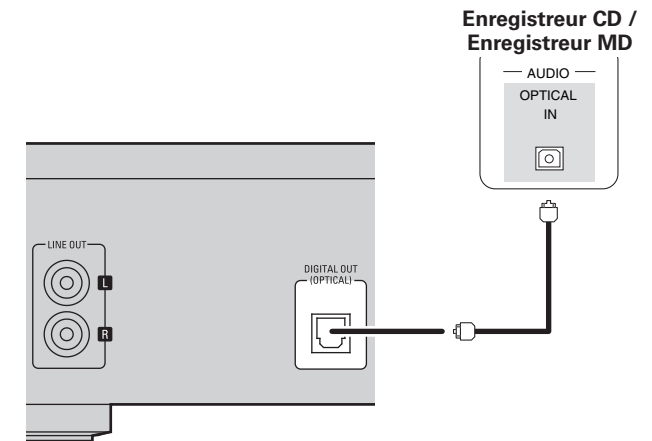

- ❑ Connexion d'un câble de transmission optique (vendue séparément) au connecteur de sortie numérique optique

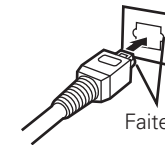

Faites correspondre les profils

Faire correspondre les formes puis insérer fermement jusqu'au fond.

## Connexions de port USB

### REMARQUE

N'utilisez pas une rallonge pour brancher un dispositif de mémoire USB.

### Dispositif mémoire USB

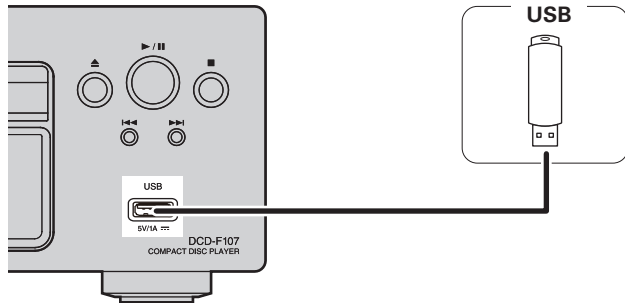

### REMARQUE

- Il est impossible de connecter et d'utiliser un ordinateur connecté avec un câble USB au port USB du DCD-F107.
- Pour obtenir des détails concernant les périphériques de mémoire USB, voir "Formats de mémoire USB reproductibles" (page 12).

### iPod

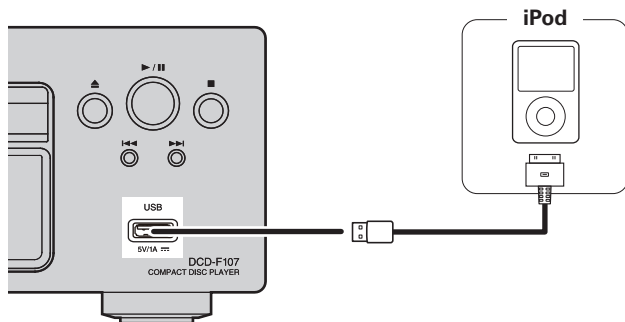

- Pour brancher un iPod à l'DCD-F107, utilisez le câble iPod fourni avec l'iPod.
- Pour les iPod, la lecture est possible sur iPod touch, classic et nano vendus à partir de la 5ème génération. Pour plus de détails, consultez le site Web ([www.denon.com](http://www.denon.com)).

## Connexion du cordon d'alimentation

Ne pas brancher le cordon d'alimentation avant d'avoir terminé toutes les connexions.

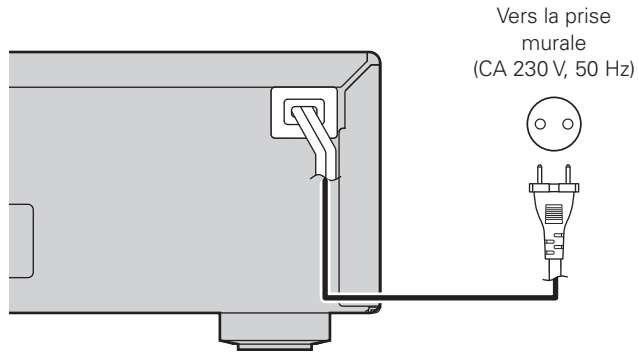

### REMARQUE

Bien insérer les prise CA. Des connexions incomplètes risquent de générer du bruit.

## Après avoir terminé toutes les connexions

### Mise en marche (page 7)

### Témoin d'alimentation

Veille ..... Arrêt  
Sous tension ..... Vert

### REMARQUE

Certains circuits restent sous tension même lorsque l'appareil est mis en mode veille. En cas d'absence prolongée de votre domicile ou pendant un voyage, débranchez le cordon d'alimentation de la prise murale.

## Lecture



## Symboles utilisés pour indiquer les touches dans ce manuel

Touche se trouvant sur l'appareil et la télécommande

→ TOUCHE

Touche se trouvant uniquement sur l'appareil

→ <TOUCHE>

Touche se trouvant uniquement sur la télécommande

→ [TOUCHE]

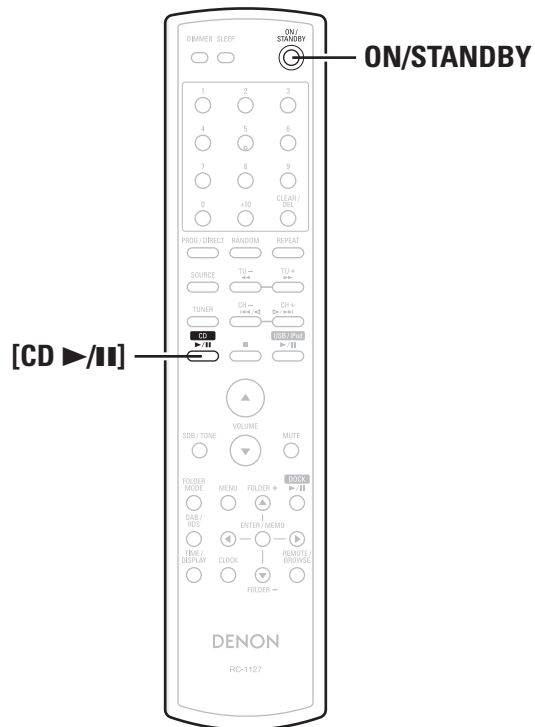
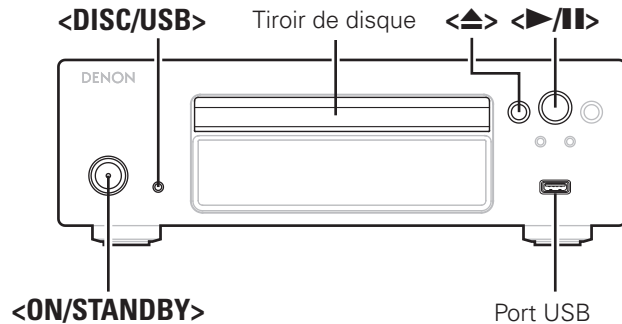

## Préparations

## Avant la lecture d'un disque

- 1 Allumez le DCD-F107.  
(Appuyez sur <ON/STANDBY>).  
Si aucun disque n'est chargé, "NO DISC" s'affiche.

※ Quand les connexions système (☞ page 14) sont établies, allumez le DRA-F107 en premier, puis allumez le DCD-F107.

- 2 Appuyez sur <DISC/USB> pour régler le mode de lecture média sur "DISC".

- 3 Insérez un disque (☞ page 3).
  - Appuyez sur <▲> pour ouvrir/fermer le tiroir du disque.
  - Le plateau du disque peut aussi être fermé lorsque <▶/||> ou [CD ▶/||] est enfoncée.

## REMARQUE

Ne placez aucun objet étranger sur le tiroir du DCD-F107. Vous l'endommageriez.

## Avant d'utiliser une clé USB ou un iPod

- 1 Allumez le DCD-F107.  
(Appuyez sur <ON/STANDBY>).

※ Quand les connexions système (☞ page 14) sont établies, allumez le DRA-F107 en premier, puis allumez le DCD-F107.

- 2 Branchez un dispositif de mémoire USB ou un câble de connexion iPod.

Quand le dispositif de mémoire USB ou l'iPod est connecté au port USB sur le DCD-F107, le mode multimédia source passe automatiquement sur "USB" et la lecture du fichier commence.



Le réglage du mode de lecture média est mémorisé, même si l'appareil passe en mode veille.

 Extinction (mise en mode veille)

Appuyez de nouveau sur ON/STANDBY.

## REMARQUE

- Veillez à arrêter la lecture avant d'éteindre l'alimentation.
- Assurez-vous que le tiroir du disque est bien fermé avant la mise hors tension.

### Symboles utilisés pour indiquer les touches dans ce manuel

Touche se trouvant sur l'appareil et la télécommande

→ **TOUCHE**

Touche se trouvant uniquement sur l'appareil

→ **<TOUCHE>**

Touche se trouvant uniquement sur la télécommande

→ **[TOUCHE]**

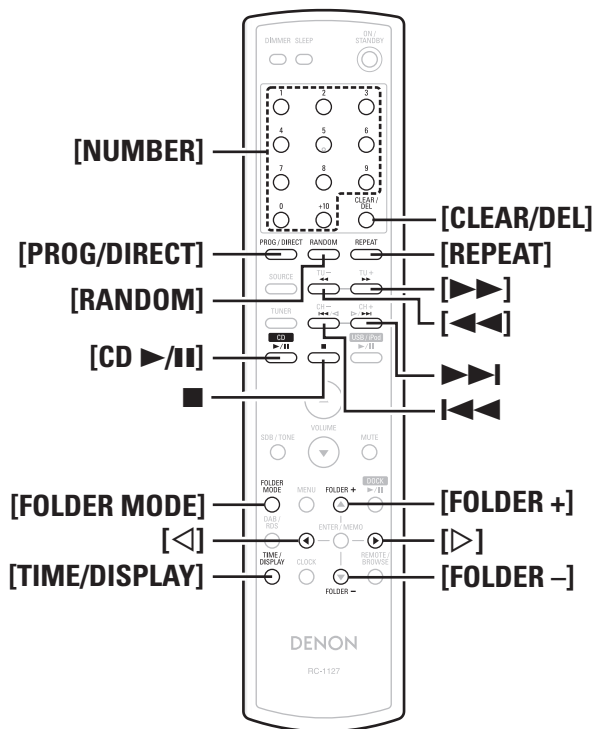
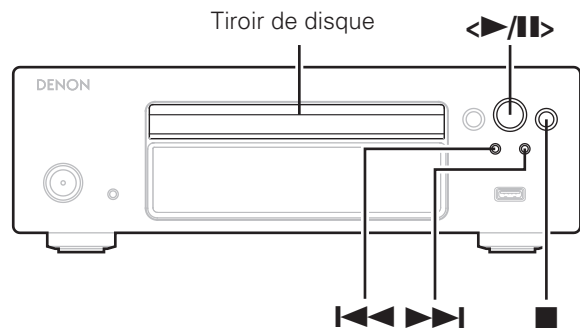

## Lecture CD

### Lecture de CD

**1 Préparation de lecture ("Avant la lecture d'un disque" page 7).**

**2 Appuyez sur <>/II> ou [CD >/II].**  
Le témoin "▶" s'allume et la lecture débute.

- Pour arrêter la lecture**  
Appuyez sur ■.
- Pour arrêter temporairement la lecture**  
Appuyez sur <>/II> ou [CD >/II].  
Le témoin "II" s'allume.  
\* Pour reprendre la lecture, appuyez sur <>/II> ou [CD >/II].
- Avance rapides et retour rapides (recherche)**  
Appuyez de manière prolongée sur [<<, >>] pendant la lecture.
- Pour aller au début des pages (saut)**  
Appuyez sur <<<, >>> pendant la lecture.  
\* Le DCD-F107 saute le nombre de chapitres ou de plages du disque correspondant au nombre de pressions sur la touche.  
\* Lorsque vous appuyez une fois sur la touche du retour arrière, la lecture reprend au début du chapitre ou de la plage en cours de lecture.
- Pour lire le titre désiré (Télécommande uniquement)**  
Appuyez sur [NUMBER] (0 ~ 9, +10) pour choisir une plage.  
[Exemple] : Page 4 : [4]  
[Exemple] : Page 12 : [+10], [2]  
[Exemple] : Page 20 : [+10], [+10], [0]

### Changement de l'affichage

Appuyez sur [TIME/DISPLAY].

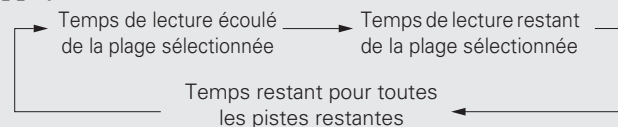

\* L'affichage change à chaque pression sur la touche.

### Répétition de la lecture (Répétition)

Appuyez sur [REPEAT].

La lecture en mode Répétition débute.

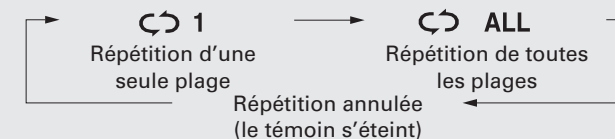

#### [Éléments sélectionnables]

↻ 1 (Répétition d'une seule plage) : Seul 1 titre est lu de manière répétée.

↻ ALL (Répétition de toutes les plages) : Toutes les pistes sont lues de manière répétée.

Répétition annulée (le témoin s'éteint) : La lecture normale reprend.

### Lecture aléatoire (Aléatoire)

**1 En mode Arrêt image, appuyez sur [RANDOM].**  
Le témoin "RANDOM" (Aléatoire) s'allume.

**2 Appuyez sur <>/II> ou [CD >/II].**  
Le DCD-F107 lit les plages en ordre aléatoire.

- Arrêt de la lecture aléatoire**  
En mode Arrêt, appuyez sur [RANDOM].  
Le témoin "RANDOM" (Aléatoire) s'éteint.



Si vous appuyez sur [REPEAT] pendant la lecture aléatoire, les pistes seront rejouées dans un ordre différent à la fin de la première lecture.

#### REMARQUE

La recherche directe n'est pas possible pendant la lecture aléatoire.

## Lecture des pistes dans un ordre personnalisé (Lecture du programme)

Vous pouvez programmer jusqu'à 25 pages.

### 1 En mode Arrêt, appuyez sur [PROG/DIRECT].

Le témoin "PGM" s'affiche.

### 2 Appuyez sur [NUMBER] (0 ~ 9, +10) pour choisir les pages.

**[Exemple]** Pour programmer la lecture des pages 3, 12, 7 dans ce même ordre:

Appuyez sur [PROG/DIRECT], [3], [+10], [2], [7].

### 3 Appuyez sur <▶/II> ou [CD ▶/II].

La lecture démarre dans l'ordre programmé.

#### ❑ Pour vérifier l'ordre des plages programmées

En mode Arrêt, appuyez sur ▶▶I.

À chaque pression sur la touche, les numéros des pages sont affichés dans l'ordre de leur programmation.

#### ❑ Pour effacer la dernière piste programmée

En mode Arrêt, appuyez sur [CLEAR/DEL].

À chaque pression sur la touche, les numéros des pages sont affichés dans l'ordre de leur programmation.

#### ❑ Pour effacer une piste programmée à la fois

En mode arrêt de lecture, appuyez sur ▶▶I pour sélectionner le titre à effacer, puis appuyez sur [CLEAR/DEL].

#### ❑ Suppression de toutes les pistes programmées

En mode Arrêt, appuyez sur [PROG/DIRECT].



- Si vous appuyez sur [REPEAT] pendant la lecture programmée, les pistes sont reproduites de manière répétée dans l'ordre programmé.
- Si vous appuyez sur [RANDOM] pendant la lecture programmée, les pages programmées sont lues en ordre aléatoire.
- La programmation est effacée si l'on ouvre le tiroir de disque ou si l'on éteint l'appareil.

## Lecture de fichiers MP3 et WMA

Sur internet, de nombreux sites de distribution permettent de télécharger des fichiers musicaux au format MP3 ou WMA (Windows Media® Audio). Les fichiers téléchargés depuis ces sites peuvent être enregistrés sur des disques CD-R ou CD-RW et écoutés avec le DCD-F107.

"Windows Media" et "Windows" sont des marques de commerce ou des marques de Microsoft Corporation déposées aux Etats-Unis et dans d'autres pays.

### A propos des formats MP3 et WMA qui peuvent être reproduits

Les disques CD-R et CD-RW créés dans le format décrit ci-dessous peuvent être reproduits.

#### Format du logiciel de gravure

ISO9660 niveau 1

※ Pendant la gravure à un format différent, il n'est pas possible de lire le disque correctement.

#### Nombre maximal de fichiers et de dossiers reproductibles

Nombre total de dossiers et de fichiers : 512

Nombres de dossiers : 256

#### Format de fichier

MPEG-1 Audio Layer-3

WMA (Windows Media Audio)

#### Donnée tag

ID3-Tag (Ver. 1.x et 2.x)

META-Tag

(Compatible avec les noms du titre, de l'artiste et de l'album)

Fichiers MP3/WMA lisibles			
Format de fichier	Fréquence d'échantillonnage	Débit binaire	Extension
MP3	32, 44,1, 48 kHz	32 ~ 320 kbps	.mp3
WMA	32, 44,1, 48 kHz	64 ~ 192 kbps	.wma



- Veillez à donner l'extension ".MP3" ou ".WMA" aux fichiers. Les fichiers avec d'autres extensions ou sans extension ne peuvent être reproduits.
- Vos enregistrements ne doivent être utilisés que dans un but personnel et ne doivent pas être utilisés dans d'autres objectifs sans le consentement du détenteur des droits tel que le prévoient les lois sur le copyright.

### Lecture de fichiers MP3 ou WMA

#### 1 Placez un disque CD-R ou CD-RW contenant des fichiers musicaux au format MP3 ou WMA dans le tiroir du DCD-F107 (☞ page 3).

#### 2 Appuyez sur [FOLDER MODE] et sélectionnez "Mode Dossier" ou "Mode Disque".

[A propos de l'affichage]

Lorsque "Mode Dossier" est sélectionné

..... Le témoin "FLD" s'allume.

Lorsque "Mode Disque" est sélectionné

..... Le témoin "FLD" s'éteint.

##### Mode Dossier :

Tous les fichiers du dossier sélectionné sont reproduits.

##### Mode Disque :

Après la lecture du dossier et des fichiers sélectionnés, tous les fichiers de tous les dossiers sont reproduits.

#### 3 Utiliser [FOLDER +, -] pour sélectionner le dossier à reproduire.

#### 4 Utilisez |◀◀, ▶▶| ou [◀ ▶] pour sélectionner le fichier à reproduire.

#### 5 Appuyez sur <▶/II> ou [CD ▶/II].

**Symboles utilisés pour indiquer les touches dans ce manuel**

Touche se trouvant sur l'appareil et la télécommande → **TOUCHE**

Touche se trouvant uniquement sur l'appareil → **<TOUCHE>**

Touche se trouvant uniquement sur la télécommande → **[TOUCHE]**

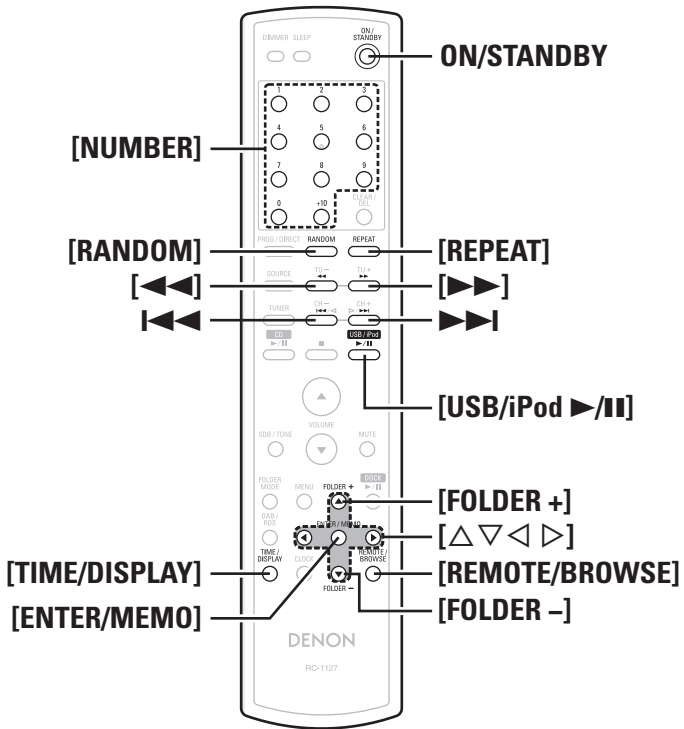
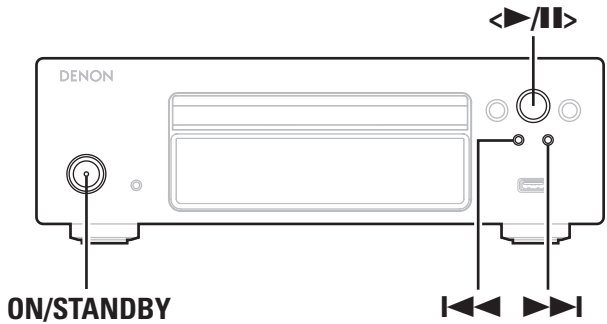

**Lecture de fichiers MP3 et WMA**

**Pour changer le dossier ou le fichier pendant la lecture**

- **Dossier**  
Utilisez **[FOLDER +, -]** pour sélectionner le dossier, puis appuyez sur **[ENTER/MEMO]**.
  - **Fichier**  
Utilisez **[< >]** pour sélectionner le fichier, puis appuyez sur **[ENTER/MEMO]**.  
Utilisez aussi **[<< >>]** pour sélectionner le fichier ou utilisez **[NUMBER] (0 ~ 9, +10)** pour sélectionner le numéro du fichier.
- ※ Les numéros des dossiers et des fichiers s'affichent automatiquement dès que le disque est inséré.

- Les fichiers protégés par la législation sur les droits d'auteur ne peuvent pas être lus. (Le menu de "Not Support" est affiché.)
- En fonction du logiciel de gravure utilisé, il est possible que les données ne soient pas gravées correctement.
- En fonction des conditions d'enregistrement des disques, il est possible que certains disques ne puissent pas être lus correctement.

**Changement de l'affichage**

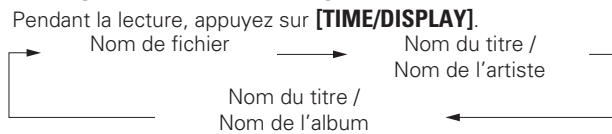

- ※ Les caractères peuvent être affichés comme suit:
- A ~ Z | a ~ z | 0 ~ 9
- ! " # \$ % & ; : < > ? @ \ [ ] \_ ` | { } ^ ' ( ) \* + , - . / = (espace)

**Pour la lecture de manière répétée**

- Appuyez sur **[REPEAT]**.  
La lecture démarre en mode répétition correspondant.
- ※ Les modes répétition sélectionnables diffèrent dans le "Mode Dossier" et le "Mode Disque".

**Lorsque "Mode Dossier" est sélectionné:**



**Lorsque "Mode Disque" est sélectionné:**

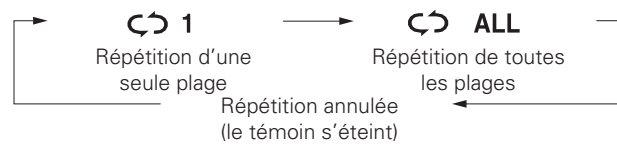

**[Éléments sélectionnables]**

- ↻ 1 FLD** : Seul le titre sélectionné est lu de manière répétée.
- ↻ FLD** : Tous les fichiers du dossier sélectionné sont reproduits de manière répétée.
- FLD** : Le mode dossier lecture reprend.

**Lorsque "Mode Disque" est sélectionné:**  
"Répétition de la lecture (Répétition)" (page 8)

**Programmer une lecture aléatoire**

- "Lecture aléatoire (Aléatoire)" (page 8)
- La lecture programmée n'est pas possible avec les disques MP3/WMA.



## Lecture iPod®

Avec le DCD-F107, vous pouvez écouter de la musique sur un iPod. Il est aussi possible de commander l'iPod depuis l'unité principale ou depuis la télécommande.



"Made for iPod" means that an electronic accessory has been designed to connect specifically to iPod and has been certified by the developer to meet Apple performance standards.

Apple is not responsible for the operation of this device or its compliance with safety and regulatory standards.

iPod is a trademark of Apple Inc., registered in the U.S. and other countries.

※ L'iPod peut uniquement être utilisé pour copier ou lire des contenus sans droits d'auteur ou des contenus dont la copie ou la lecture est autorisée par la loi pour un usage privé et personnel. Veuillez respecter la législation des droits d'auteur en vigueur.

### 1 Préparation de lecture ("Avant d'utiliser une clé USB ou un iPod" page 7).

### 2 Appuyez sur [REMOTE/BROWSE] pour sélectionner le mode d'affichage.

Le mode change à chaque fois que la touche est enfoncée.

[Modes sélectionnables]		Mode Navigation	Mode Télécommande
Affichage de localisation		Affichage de l'appareil	Affichage de l'iPod
Fichiers exécutables	Fichier audio	○	○
	Fichier vidéo	×	○
Touches d'activation	Télécommande et appareil principal (DCD-F107)	○	○
	iPod	×	○

### 3 Utilisez [△▽] pour sélectionner l'élément, puis appuyez sur [ENTER/MEMO] pour sélectionner le fichier de musique à écouter.

### 4 Appuyez sur <▶/II> ou [USB/iPod ▶/II]. La lecture débute.

## Relations entre la télécommande et les touches d'un iPod

Touches de la télécommande	Touches iPod	Fonctionnement avec le DCD-F107
USB/iPod ▶/II	▶/II	Lecture de la plage / Pause de la plage.
◀◀, ▶▶	◀◀, ▶▶	Reprendre la plage depuis le début/Passer à la plage suivante.
◀◀, ▶▶ Appuyez de manière prolongée	◀◀, ▶▶ Appuyez de manière prolongée	Retour rapide de la plage/Avance rapide de la plage.
△, ▽	Cliquez sur la roue de sélection	Sélectionnez un élément.
ENTER/MEMO ou ▶	Sélectionnez	Saisie de la sélection ou lecture de plage.
REMOTE/BROWSE	-	Bascule entre le mode Navigation et le mode Déporté.
REPEAT	-	Active la fonction Répétition.
RANDOM	-	Active la fonction Aléatoire.
◀	MENU	Affiche le menu ou revient au menu précédent.

#### REMARQUE

- DENON ne peut pas être tenu responsable d'aucune perte de données iPod.
- Selon le type d'iPod et la version du logiciel, certaines fonctions peuvent ne pas être disponibles.

### Pour changer l'affichage

Pendant la lecture, appuyez sur [TIME/DISPLAY].

L'affichage change à chaque fois que la touche est enfoncée.



## Pour déconnecter l'iPod

1 Appuyez sur ON/STANDBY pour mettre en veille.

2 Débranchez le câble de l'iPod du port USB.

**Symboles utilisés pour indiquer les touches dans ce manuel**

Touche se trouvant sur l'appareil et la télécommande → **TOUCHE**

Touche se trouvant uniquement sur l'appareil → **<TOUCHE>**

Touche se trouvant uniquement sur la télécommande → **[TOUCHE]**

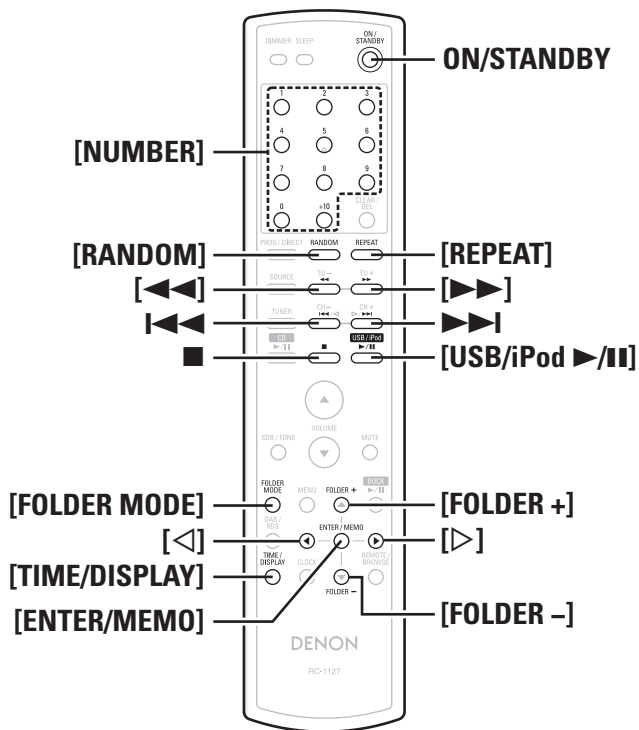
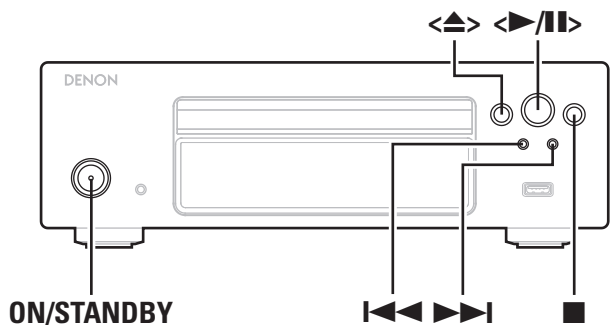

## Lecture USB

### Formats de mémoire USB reproductibles

Les fichiers conservés sur des périphériques de mémoire USB créés dans les formats ci-dessous peuvent être reproduits.

### Systèmes de fichiers compatibles USB

"FAT16" ou "FAT32"

※ Si le périphérique USB est divisé en plusieurs partitions, seul le pilote supérieur peut être sélectionné.

### Nombre maximal de fichiers et de dossiers reproductibles

Nombre maximum de fichiers dans un dossier : 255

Nombre maximal de dossiers: 255

### Format de fichier

MPEG-1 Audio Layer-3

WMA (Windows Media Audio)

### Donnée tag

ID3-Tag (Ver. 1.x et 2.x)

META-Tag

(Compatible avec les noms du titre, de l'artiste et de l'album)

Fichiers MP3/WMA lisibles			
Format de fichier	Fréquence d'échantillonnage	Débit binaire	Extension
MP3	32, 44, 1, 48 kHz	32 ~ 320 kbps	.mp3
WMA	32, 44, 1, 48 kHz	64 ~ 192 kbps	.wma



Seuls les fichiers musicaux dont les droits d'auteurs ne sont pas protégés peuvent être reproduits sur cet appareil.

※ Les contenus téléchargés à partir de sites payants sont protégés par des droits d'auteur. En outre, les fichiers encodés au format WMA rippés sur des CD, etc. et copiés sur un ordinateur, peuvent être protégés par des droits d'auteur, selon la configuration de l'ordinateur.

### Lecture de dispositif mémoire USB

**1** Préparation de lecture ("Avant d'utiliser une clé USB ou un iPod" page 7).

**2** Appuyez sur **[FOLDER MODE]** et sélectionnez "Mode Dossier" ou "Mode Mémoire".

[A propos de l'affichage]

Lorsque "Mode Dossier" est sélectionné

..... Le témoin "FLD" s'allume.

Lorsque "Mode Mémoire" est sélectionné

..... Le témoin "FLD" s'éteint.

**Mode Dossier :**

Tous les fichiers du dossier sélectionné sont reproduits.

**Mode Mémoire :**

Après la lecture du dossier et des fichiers sélectionnés, tous les fichiers de tous les dossiers sont reproduits.

**3** Utiliser **[FOLDER +, -]** pour sélectionner le dossier à reproduire.

**4** Utilisez **◀◀, ▶▶** ou **[◀ ▶]** pour sélectionner le fichier à reproduire.

**5** Appuyez sur **<▶/||>** ou **[USB/iPod ▶/||]**.

### ❑ Pour changer le dossier ou le fichier pendant la lecture

#### • Dossier

Utilisez [FOLDER +, -] pour sélectionner le dossier, puis appuyez sur [ENTER/MEMO].

#### • Fichier

Utilisez [◀ ▶] pour sélectionner le fichier, puis appuyez sur [ENTER/MEMO].

Utilisez aussi ◀◀, ▶▶ pour sélectionner le fichier ou utilisez [NUMBER] (0 ~ 9, +10) pour sélectionner le numéro du fichier.

※ Les numéros des dossiers et des fichiers s'affichent automatiquement dès que le périphérique de mémoire USB est inséré.

### ❑ Pour arrêter la lecture

Appuyez sur ■.

### ❑ Pour arrêter temporairement la lecture

Appuyez sur ◀▶/II ou [USB/iPod ▶/II].

Le menu de "II" est affiché.

※ Pour reprendre la lecture, appuyez sur ▶▶/II ou [USB/iPod ▶/II].

### ❑ Avance et retour rapides (recherche)

Appuyez de manière prolongée sur [◀◀, ▶▶] pendant la lecture.

### ❑ Pour annuler la lecture Repeatedly

Appuyez sur [REPEAT].

### ❑ Pour annuler la lecture aléatoire

En mode Arrêt, appuyez sur [RANDOM].

### ❑ Changement de l'affichage

Pendant la lecture, appuyez sur [TIME/DISPLAY].

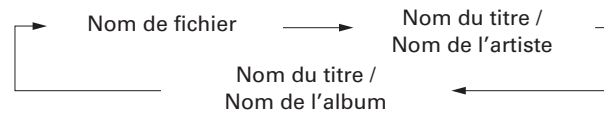

※ Les caractères peuvent être affichés comme suit:

A ~ Z a ~ z 0 ~ 9

! " # \$ % & ; : < > ? @ \ [ ] \_ ` | { } ^ ' ( ) \* + , - . / = (espace)

#### REMARQUE

- DENON ne peut pas être tenu responsable de quelque perte de données que ce soit sur des mémoires USB connectées au DCD-F107.
- Les mémoires USB ne peuvent pas fonctionner sur un concentrateur USB.
- DENON ne garantit pas que tous les appareils USB seront pris en charge ou alimentés. Lorsque vous utilisez un disque dur portable alimenté par une connexion USB mais qui peut aussi être alimenté par un adaptateur CA, nous conseillons d'utiliser cet adaptateur.

## Autres fonctions

### Fonctions pratiques

#### Mode Allumage automatique

Lorsque l'alimentation est en veille, l'alimentation est activée lorsque n'importe quelle touche au dessous de **ON/STANDBY** est activée, et l'opération correspondante est exécutée.

- ▲ ..... Le plateau du disque s'ouvre.
- ▶/II ..... La lecture débute.

#### Mémoire Dernière fonction

Le mode média en lecture juste avant la mise en veille est mémorisé. Quand on rallume l'appareil, le mode reprend la valeur du mode média en lecture au moment de la mise en veille.



Pour une description des fonctions système disponibles lorsque les connexions système sont établies entre le DCD-F107 et le DRA-F107 (récepteur vendu séparément), se reporter aux "Fonctions système" (☞ page 14).

## A propos des fonctions système

### Appareil supportant les connexions système (vendu séparément)

#### DRA-F107 (Récepteur stéréo AM-FM)



Avec les fonctions système, les opérations sont contrôlées par le DRA-F107.

Assurez-vous de connecter le DRA-F107 avec les connexions système.

### Ce que l'on peut faire avec les fonctions système

Lorsque les connexions système sont établies entre le DCD-F107 et le DRA-F107 (récepteur vendu séparément), on peut effectuer les opérations décrites ci-dessous.

- On peut faire fonctionner le DCD-F107 en utilisant la télécommande fournie avec le DRA-F107.
- Fonction de mise en marche automatique (☞ "Fonctions système")
- Fonction de choix automatique de fonction (☞ "Fonctions système")
- Fonction minuterie (☞ "Fonctions système")

### Établir les connexions système

En plus de la connexion des câbles audio, il faut connecter le câble système.

Il faut également connecter le cordon d'alimentation du DCD-F107 à la prise de courant alternatif du DRA-F107 (récepteur vendu séparément).

#### REMARQUE

N'oubliez pas de brancher le cordon d'alimentation du DRA-F107 dans une prise murale.

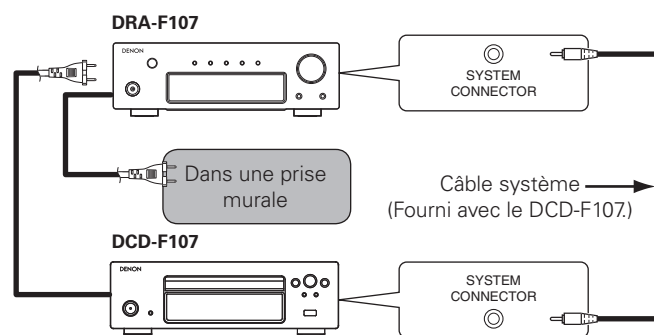

### Fonctions système

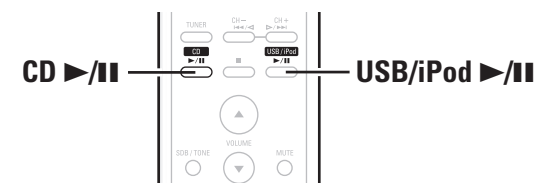

### Fonction de mise en marche automatique

Si on appuie sur la touche CD ►/|| ou USB/iPod ►/|| de la télécommande, les appareils en question s'allument et la fonction du DRA-F107 change automatiquement.

- CD ►/|| ..... Lorsqu'un disque est inséré, la lecture commence.
- USB/iPod ►/|| ..... La lecture du périphérique connecté au port USB commence.

#### REMARQUE

La fonction de mise en marche automatique ne peut pas être activée en appuyant sur la touche ►/|| du panneau avant.

### Fonction de choix automatique de fonction

Si on appuie sur le bouton CD ►/|| ou USB/iPod ►/|| de la télécommande, la fonction du DRA-F107 change automatiquement et la lecture commence.

- La lecture qui était alors en cours s'arrête.

### Fonction minuterie

La lecture peut commencer à une heure prédéfinie grâce à la fonction minuterie du DCD-F107.

- Pour plus de précisions, se reporter au manuel de l'utilisateur du DRA-F107 (récepteur, vendu séparément).

# Dépannage

En cas de problème, vérifiez d'abord les éléments suivants:

1. Toutes les connexions sont-elles correctes ?

2. Avez-vous suivi les instructions du manuel ?

Si le DCD-F107 ne fonctionne pas normalement, vérifiez les éléments listés ci-dessous. Si cela ne résout pas le problème, l'unité est peut-être défectueuse.

Dans ce cas, débranchez immédiatement l'alimentation. Contactez votre fournisseur DENON.

## [Général]

Symptôme	Cause	Mesure	Page
Lorsque l'alimentation est activée, le témoin principal ne s'allume pas et aucun son n'est émis.	<ul style="list-style-type: none"> <li>Défaut de connexion du cordon d'alimentation.</li> </ul>	<ul style="list-style-type: none"> <li>Vérifiez que les prises d'alimentation sont branchées correctement dans les prises murales.</li> </ul>	6
Le témoin principal est allumé mais aucun son n'est émis.	<ul style="list-style-type: none"> <li>L'amplificateur n'est pas réglé sur la bonne fonction (entrée).</li> <li>Le volume est trop faible.</li> </ul>	<ul style="list-style-type: none"> <li>Sélectionnez la bonne fonction (entrée)</li> <li>Réglez le volume à un niveau suffisant.</li> </ul>	-

## [Télécommande]

Symptôme	Cause	Mesure	Page
L'appareil ne fonctionne pas correctement lorsqu'il est actionné par la télécommande.	<ul style="list-style-type: none"> <li>Le câble système entre le DCD-F107 et le DRA-F107 n'est pas bien connecté.</li> <li>Les piles sont usées.</li> <li>Vous vous situez hors de la portée spécifiée.</li> <li>Un obstacle se trouve entre l'appareil et la télécommande.</li> <li>Les piles n'ont pas été insérées dans le bon sens, comme indiqué par les marques de polarité dans le compartiment des piles.</li> <li>Le capteur de télécommande de l'appareil est exposé à une forte lumière (soleil, lampe fluorescente de type inverseur, etc.).</li> </ul>	<ul style="list-style-type: none"> <li>Connectez correctement.</li> <li>Remplacez-les par des piles neuves.</li> <li>Utilisez la télécommande dans un rayon d'environ 7 mètres et avec un angle de 30° par rapport au DRA-F107.</li> <li>Ôtez l'obstacle.</li> <li>Insérez les piles dans le bon sens, en respectant les marques de polarité dans le compartiment des piles.</li> <li>Déplacez l'appareil afin que le capteur de télécommande ne soit plus exposé à une forte lumière.</li> </ul>	14 - - - -

## [CD]

Symptôme	Cause	Mesure	Page
Le plateau du disque ne s'ouvre pas.	<ul style="list-style-type: none"> <li>L'appareil n'est pas en marche.</li> </ul>	<ul style="list-style-type: none"> <li>Mettez l'appareil en marche.</li> </ul>	7
"NO DISC" s'affiche bien qu'un disque soit chargé.	<ul style="list-style-type: none"> <li>Le disque n'est pas correctement chargé.</li> </ul>	<ul style="list-style-type: none"> <li>Rechargez le disque.</li> </ul>	3
"00 : 00" s'affiche bien qu'un disque soit chargé.	<ul style="list-style-type: none"> <li>Il y a un disque inutilisable dans le lecteur du DCD-F107.</li> </ul>	<ul style="list-style-type: none"> <li>Insérez un CD audio ou un disque CD-R/RW sur lequel sont gravés des fichiers MP3/WMA.</li> </ul>	2
La lecture ne commence pas mais quand le touche ►/   est appuyé.	<ul style="list-style-type: none"> <li>Le disque est sale ou rayé.</li> <li>Le mode média en lecture est réglé sur "USB".</li> </ul>	<ul style="list-style-type: none"> <li>Essuyez la poussière du disque ou remplacez le disque.</li> <li>Réglez le mode média en lecture sur "DISC".</li> </ul>	3 7
Une portion spécifique du disque ne peut pas être lue correctement.	<ul style="list-style-type: none"> <li>Le disque est sale ou rayé.</li> </ul>	<ul style="list-style-type: none"> <li>Essuyez la poussière du disque ou remplacez le disque.</li> </ul>	3
La lecture programmée n'est pas possible.	<ul style="list-style-type: none"> <li>Les pistes n'ont pas été programmées correctement.</li> <li>La lecture programmée est impossible avec les fichiers MP3 et WMA.</li> </ul>	<ul style="list-style-type: none"> <li>Effectuez le programme correctement.</li> <li>Utilisez un CD audio.</li> </ul>	9 -
Un disque CD-R ou CD-RW ne peut être lu.	<ul style="list-style-type: none"> <li>Le disque n'a pas été finalisé.</li> <li>L'enregistrement a été mal effectué ou la qualité du disque est trop faible.</li> </ul>	<ul style="list-style-type: none"> <li>Finalisez le disque, puis lisez-le.</li> <li>Utilisez un disque correctement enregistré.</li> </ul>	2 -
Impossible de lire des fichiers au format MP3 ou WMA.	<ul style="list-style-type: none"> <li>Vous avez sélectionné un fichier WMA protégé ou un fichier qui ne peut être lu normalement.</li> </ul>	<ul style="list-style-type: none"> <li>Appuyez sur la touche ◀◀ ou ▶▶ pour sélectionner un autre fichier.</li> </ul>	9, 10

## [iPod]

Symptôme	Cause	Mesure	Page
L'iPod ne peut pas être utilisé.	<ul style="list-style-type: none"> <li>Le mode média en lecture est réglé sur "DISC".</li> <li>Le câble n'est pas branché correctement.</li> </ul>	<ul style="list-style-type: none"> <li>Réglez le mode média en lecture sur "USB".</li> </ul>	7
		<ul style="list-style-type: none"> <li>Reconnectez.</li> </ul>	6

## [USB]

Symptôme	Cause	Mesure	Page
Lorsqu'un périphérique de mémoire USB est connecté, "00Tr 00:00" s'affiche à la place du nom du dossier, etc.	<ul style="list-style-type: none"> <li>L'unité ne reconnaît pas la présence de cette mémoire USB.</li> <li>Une mémoire USB connectée n'est pas conforme aux normes de stockage.</li> <li>La mémoire USB connectée ne peut pas être reconnue par l'unité.</li> </ul>	<ul style="list-style-type: none"> <li>Vérifiez la connexion.</li> </ul>	6
		<ul style="list-style-type: none"> <li>Connectez une mémoire USB conforme aux normes de stockage ou MTP.</li> </ul>	-
		<ul style="list-style-type: none"> <li>Cela n'est pas une anomalie interne. DENON ne garantit pas que toutes les mémoires USB fonctionneront ou seront alimentées.</li> </ul>	-
Les fichiers de la mémoire USB connectée ne s'affichent pas.	<ul style="list-style-type: none"> <li>Le mode média en lecture est réglé sur "DISC".</li> <li>La mémoire USB n'est pas au format FAT16 ou FAT32.</li> </ul>	<ul style="list-style-type: none"> <li>Connectez directement la mémoire USB au port USB de l'unité.</li> </ul>	-
		<ul style="list-style-type: none"> <li>La mémoire USB est divisée en partitions.</li> </ul>	12
		<ul style="list-style-type: none"> <li>Les fichiers sont enregistrés dans un format incompatible.</li> <li>Le fichier que vous tentez de lire est protégé par des droits d'auteur.</li> </ul>	12
		<ul style="list-style-type: none"> <li>Réglez le mode média en lecture sur "USB".</li> </ul>	7
		<ul style="list-style-type: none"> <li>Réglez le format sur FAT16 ou FAT32. Pour plus d'informations, veuillez consulter les instructions d'utilisation de la mémoire USB.</li> </ul>	12
		<ul style="list-style-type: none"> <li>Lorsque la mémoire USB est divisée en partitions, seule la partition supérieure peut être sélectionnée.</li> </ul>	12
		<ul style="list-style-type: none"> <li>Enregistrez les fichiers dans un format compatible.</li> </ul>	12
		<ul style="list-style-type: none"> <li>Cette unité ne peut pas lire des fichiers protégés par des droits d'auteur.</li> </ul>	12

## Spécifications

 Section CD

- Sortie analogique
  - Signaux : 16-bit PCM linéaire
  - Fréquence d'échantillonnage : 44,1 kHz
  - Disques compatibles : Disque compact
- Sortie numérique
  - Optique : -15 ~ -21 dBm
  - Longueur d'onde d'émission : 660 nm

 Général

- Source d'alimentation: CA 230 V, 50 Hz
- Consommation électrique: 25 W
- Veille : 0,5 W
- Dimensions extérieures maximales: 250 (L) x 82 (H) x 260 (P) mm
- Poids: 3,1 kg

\* Dans un but d'amélioration, ces spécifications et la conception sont susceptibles de changements sans préavis.



**DENON**

[www.denon.com](http://www.denon.com)

D&M Holdings Inc.  
Printed in China 5411 10293 101D