

Bedienungsanleitung Mode d'emploi Handleiding Руководство пользователя

Voorbereidingen
Préparer la console
Voorbereidingen
Подготовка

Software verwenden
Utiliser un logiciel
Software gebruiken
Использование программ

Systeminstellingen aanpassen
Modifier les paramètres
de la console
Systeminstellingen aanpassen
Изменение системных настроек

Problemlösungen
En cas de problème
Problemen oplossen
Устранение неполадок

- Bitte lesen Sie diese Bedienungsanleitung vor Inbetriebnahme des Produkts gründlich durch. Beachten Sie bitte die Gesundheits- und Sicherheitsinformationen auf den Seiten 13–24 und folgen Sie sorgfältig ihren Anweisungen. Falls dieses Produkt von Kindern verwendet wird, sollte zuerst ein Erwachsener die Bedienungsanleitung aufmerksam durchlesen und sie dem Kind erklären. Bitte bewahren Sie diese Bedienungsanleitung zum Nachschlagen gut auf.
Hinweis: Auf Seite 12 finden Sie eine komplette Liste der zusammen mit dem System im Set enthaltenen Komponenten.
- Veuillez lire ce mode d'emploi et suivre attentivement ses instructions avant d'utiliser ce produit. Veuillez notamment lire avec attention les pages 139 à 150 concernant les informations sur la santé et la sécurité. Si ce produit est destiné à être utilisé par des enfants, ce mode d'emploi doit leur être lu et expliqué par un adulte. Veuillez conserver ce mode d'emploi pour de futures références.
NOTE : la liste complète des éléments fournis avec la console se trouve page 138.
- Lees voor gebruik deze handleiding aandachtig door en let vooral op de gezondheids- en veiligheidsinformatie (pag. 267–278) en volg alle instructies zorgvuldig op. Als dit product gebruikt gaat worden door jonge kinderen, dient een volwassene de handleiding aan ze voor te lezen en uit te leggen. Bewaar deze handleiding zorgvuldig om er later dingen in op te zoeken.
Opmerking: zie pagina 266 voor een volledige lijst van onderdelen die met het systeem worden meegeleverd.
- Перед использованием системы, пожалуйста, ознакомьтесь с данным руководством пользователя, в том числе с разделом, содержащим информацию о здоровье и безопасности (стр. 393–404). Тщательно соблюдайте все инструкции. Если система будет использоваться маленькими детьми, данное руководство должно быть прочитано и объяснено им взрослым. Сохраните это руководство для возможного обращения к нему в будущем.
Примечание. Полный перечень устройств, входящих в комплект данной системы, приведен на стр. 392.

Deutschland:
Nintendo of Europe GmbH
Nintendo Center, 63760 Großostheim
www.nintendo.de

Österreich:
Stadlbauer Marketing + Vertriebs Ges.m.b.H.
Handelszentrum 6, A-5101 Bergheim

Schweiz/Suisse:
Waldmeier AG
Neustrasse 50, CH-4623 Neuendorf

France:
Nintendo France SARL
Immeuble "Le Montaigne" – 6 bd de l'Oise
95031 Cergy-Pontoise Cedex
www.nintendo.fr

Nederland:
Nintendo Benelux B.V., Postbus 564, 3430 AN Nieuwegein
www.nintendo.nl

Belgium, Luxembourg:
Nintendo Benelux B.V., Belgium Branch
Frankrijklei 33, B-2000 Antwerpen
www.nintendo.be

Официальный дистрибутор
в России: ООО «НД Видеоигры»
127083, г. Москва,
Петровско-Разумовская аллея, д.10, корп.1.
www.nintendo.ru



Contents / Sommaire

Deutsch	4
Français	130
Nederlands	258
Русский	384

NINTENDO 3DS™

Im Folgenden finden Sie einige der Funktionen Ihres Nintendo 3DS-Systems:

Dieses Qualitäts-Siegel ist die Garantie dafür, dass Sie Nintendo-Qualität gekauft haben. Achten Sie deshalb immer auf dieses Siegel, wenn Sie Software oder Zubehör kaufen, damit Sie sicher sind, dass alles einwandfrei zu Ihrem Nintendo-System passt.



Wir freuen uns, dass Sie sich für das Nintendo 3DS™-System entschieden haben.

3D-Bildschirm

Zeigt 3D-Bilder an (siehe Seite 36).

3D-Tiefenregler

Hiermit können Sie die Stärke des 3D-Effekts anpassen (siehe Seite 37).



Schiebepad

Ermöglicht präzise Bewegungen (siehe Seite 27).

Touchscreen

Ein berührungsempfindlicher Bildschirm, der die Steuerung von Software ermöglicht, die diese Eingabemethode unterstützt (siehe Seite 29).

HOME-Knopf

Zeigt das HOME-Menü (siehe Seite 40) an.



Bei Kindern bis einschließlich 6 Jahren kann die Verwendung der 3D-Funktion zu einer Beeinträchtigung des Sehvermögens führen. Daher wird Folgendes empfohlen:

- Nur Kinder über 6 Jahre sollten das System im 3D-Modus verwenden.
- Falls Kinder bis einschließlich 6 Jahren das System verwenden, sollten Eltern oder Erziehungsberechtigte die Verwendung der 3D-Funktion in den Altersbeschränkungen sperren (siehe Seite 94).

Erleben Sie Spiele in 3D (siehe Seite 36).



Nehmen Sie mit den zwei Außenkameras 3D-Fotos auf (siehe Seite 58).

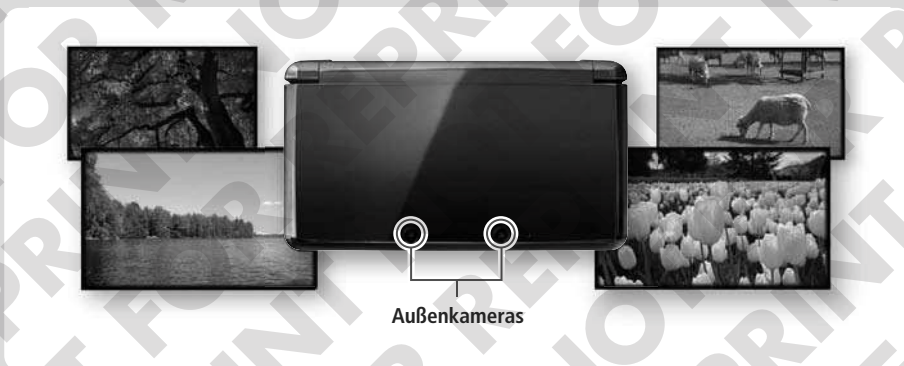

Verwenden Sie Software von anderen Nintendo DS-Systemen (siehe Seite 46).



Die folgende Software ist bereits auf dem System installiert:

-  **Nintendo 3DS-Kamera**  Nehmen Sie mit dieser Anwendung 3D-Fotos auf. Siehe Seite 58
-  **Nintendo 3DS Sound**  Hören Sie sich Musik an und nehmen Sie Geräusche auf. Siehe Seite 63
-  **Mii-MAKER** Erstellen Sie Mii-Charaktere von sich selbst und von anderen! Siehe Seite 66
-  **AR GAMES**  Erweiterte Realität
Verwenden Sie die im Lieferumfang enthaltenen AR-Karten zusammen mit den Außenkameras, um überzeugende Spiele mit erweiterter Realität zu erleben. Siehe Seite 70
-  **FACE RAIDERS** Ein Actionspiel, bei dem Sie gegen Ihr eigenes Gesicht und Gesichter von Freunden antreten! Siehe Seite 72
-  **Aktivitätslog** Zeichnen Sie die Zahl der Schritte auf, die Sie zurücklegen, während Sie Ihr Nintendo 3DS-System bei sich tragen, sowie die Zeit, die Sie Software verwenden. Siehe Seite 74

Stellen Sie eine Verbindung zum Internet her und aktualisieren Sie Ihr System, um den Nintendo eShop verwenden zu können.

- Nintendo eShop** Erwerben Sie herunterladbare Inhalte. (siehe Seite 77)
Hinweis: Für diese Funktion wird ein System-Update benötigt (siehe Seite 107)

SpotPass™

Wenn sich Ihr Nintendo 3DS-System im Standby-Modus befindet (das System ist eingeschaltet, aber geschlossen) oder Sie ein Spiel spielen, sucht es automatisch nach einer Möglichkeit, sich über einen drahtlosen Access Point mit dem Internet zu verbinden und so im Hintergrund verschiedene Arten von Daten auszutauschen.



Sie müssen die Internet-Einstellungen konfigurieren, um eine Verbindung zu drahtlosen Access Points zu ermöglichen (siehe Seite 81).

Hinweis:

- Daten, die über SpotPass versendet wurden, erfordern es, dass Sie ein System-Update vornehmen, um die Daten zu erhalten. Verwenden Sie System-Updates, um Ihr Nintendo 3DS-System auf dem neuesten Stand zu halten (siehe Seite 107).
- Daten können nicht übertragen werden, wenn das System ausgeschaltet oder die drahtlose Verbindung deaktiviert wurde (siehe Seite 26).
- SpotPass ist möglicherweise nicht verfügbar, wenn ein aktiver Softwaretitel bestimmte Funktionen verwendet. SpotPass ist nicht verfügbar, während eine lokale drahtlose Verbindung (siehe Seite 41) besteht.

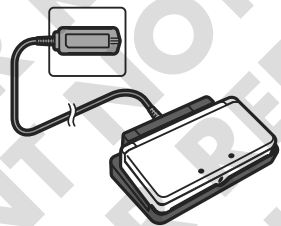

Tägliches Aufladen

Dem System liegt eine Ladestation bei, die es problemlos ermöglicht, die Batterie im geladenen Zustand zu halten (siehe Seite 31). Wird das System mit der Ladestation verbunden, wenn es nicht in Gebrauch ist, verliert die Batterie im Standby-Modus keine Energie.

Hinweis: Weitere Informationen zur Nutzungsdauer der Batterie finden Sie auf Seite 35.

StreetPass™

Lassen Sie Ihr Nintendo 3DS-System automatisch nach Daten suchen sowie Daten zu anderen Systemen übertragen, während Sie etwa mit dem Zug unterwegs sind, und tauschen Sie Daten mit anderen aus.

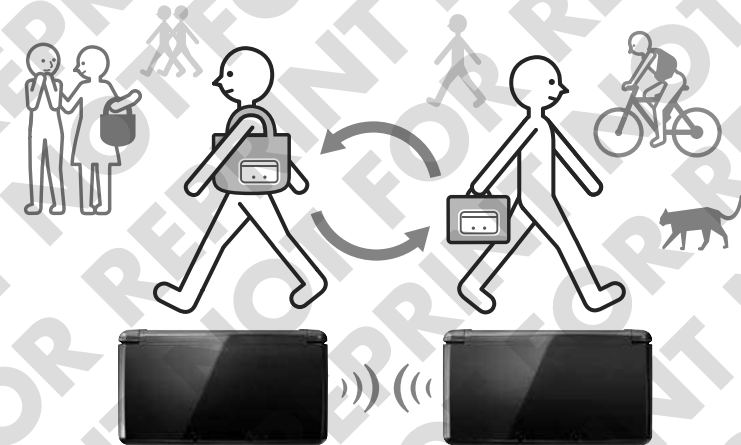

Es werden automatisch Daten ausgetauscht, sollten Sie an jemandem vorbeigehen, der den gleichen Softwaretitel verwendet und StreetPass aktiviert hat, sowohl während des Spiels als auch während sich das System im Standby-Modus befindet (das System ist eingeschaltet, aber geschlossen).

Erfolgreicher StreetPass-Austausch



Leuchtet grün, wenn Daten übertragen werden...



...und Ihrer Mitteilungsliste wird eine Mitteilung hinzugefügt (siehe Seite 56).









Ihre StreetPass-Einstellungen werden auf dem Nintendo 3DS-System gespeichert.







Hinweis:

- Maximal 12 Softwaretitel können gleichzeitig StreetPass verwenden.
- Contact Mode-Einstellungen für Nintendo DS- / Nintendo DSi-Softwaretitel werden nicht gespeichert und müssen konfiguriert werden, wenn Sie kompatible Titel spielen.
- Es können keine Daten übertragen werden, wenn das System ausgeschaltet oder die drahtlose Verbindung deaktiviert ist (siehe Seite 26).
- StreetPass ist möglicherweise nicht verfügbar, wenn ein aktiver Softwaretitel bestimmte Funktionen verwendet. StreetPass ist nicht verfügbar, während eine lokale drahtlose Verbindung (siehe Seite 41) oder eine Verbindung mit dem Internet besteht.

Inhalt

• Im Set enthalten	12
• Gesundheits- und Sicherheitsinformationen (Bitte sorgfältig lesen!)	13
Vorbereitung	25
 Komponenten: Bezeichnungen und Funktionen	26
 Den Touchscreen verwenden	29
Bedienung des Touchscreens	29
 Aufladen	30
Aufladen des Nintendo 3DS-Systems	31
 Das System ein- und ausschalten	32
Das System zum ersten Mal konfigurieren	32
Tastaturen verwenden	34
Betriebsanzeige	35
Nutzungsdauer der Batterie	35
 Wiedergabe von 3D-Bildern einstellen	36
So sehen Sie sich 3D-Bilder am besten an	36
Die Tiefenschärfe der 3D-Bilder einstellen	37
 Verwendung von SD Cards	38
Software verwenden	39
 HOME-Menü	40
Software-Symbole	42
Software laden	43
Bedienungsanleitungen	44
Helligkeit anpassen / Energiesparmodus	44
Fotos aufnehmen	45

 Kartenbasierte Software	46
Verwendung von Karten	47
 Download Software	49
Software laden	49
 Spielnotizen	51
 Freundesliste	52
Freundesliste	52
Freunde registrieren	53
Ihre eigene Freundeskarte bearbeiten / Freundeskarten ansehen	54
Einstellungen der Freundesliste	55
 Mitteilungen	56
Mitteilungen erhalten	56
Mitteilungen ansehen	57
Mitteilungen deaktivieren	57
 Nintendo 3DS-Kamera	58
Fotografieren	59
Fotos ansehen	62
 Nintendo 3DS Sound	63
Töne mit dem Mikrofon aufnehmen	64
Musik von SD Card abspielen	65
 Mii-Maker	66
Mii-Charaktere erstellen	66
Hauptmenü	68
Mii-Charaktere löschen und bearbeiten	69
 AR Games: Erweiterte Realität	70
AR-Karten	70
Die verschiedenen Spiele	71

 Face Raiders	72
So wird gespielt	73
 Aktivitätslog	74
Statistiken	74
Software-Album	75
 Download-Spiel	76
Nintendo eShop	77
Download Software	77
Systemeinstellungen anpassen	79
 Systemeinstellungen	80
 Interneteinstellungen	81
Was Sie für eine Internetverbindung benötigen	82
Mit dem Internet verbinden	83
Interneteinstellungen anpassen, löschen und testen	90
Nintendo DS-Verbindungen	92
Weitere Informationen (Nutzungsvertrag / MAC-Adresse ansehen)	92
Sollte ein Fehler-Code erscheinen	93
 Altersbeschränkungen	94
Funktionen, die eingeschränkt werden können	94
Altersbeschränkungen konfigurieren	95
Altersbeschränkungen aufheben	96
 Datenverwaltung	98
Nintendo 3DS- / Nintendo DSiWare-Datenverwaltung	98
StreetPass-Einstellungen überprüfen (StreetPass-Verwaltung)	99
Die Einstellungen für gesperrte Nutzer zurücksetzen	99

 Allgemeine Einstellungen	100
Nutzereinstellungen	101
Datum / Uhrzeit	102
Touchscreen	102
3D-Kalibrierung	103
Sound	103
Mikrofontest	103
Außenkameras	104
Schiebepad	106
Sprache	106
System-Update	107
Formatieren	108
Problemlösungen	109
Das Nintendo 3DS-Batteriepack ersetzen	110
Das Nintendo 3DS-Batteriepack ersetzen	110
Problemlösungen	112
• Technische Daten	122
• Index	124
• Kontaktinformationen	127

Wir freuen uns, dass Sie sich für ein Nintendo 3DS-System entschieden haben. Bitte lesen Sie diese Bedienungsanleitung vor Inbetriebnahme des Produkts gründlich durch. Beachten Sie bitte die Gesundheits- und Sicherheitsinformationen auf den Seiten 13 – 24 und folgen Sie sorgfältig ihren Anweisungen. **Falls dieses Produkt von Kindern verwendet wird, sollte zuerst ein Erwachsener die Bedienungsanleitung aufmerksam durchlesen und sie dem Kind erklären.** Bitte bewahren Sie diese Bedienungsanleitung zum Nachschlagen gut auf. **Hinweis:** In dieser Bedienungsanleitung schließt „Nintendo DSi-System“ auch das Nintendo DSi™ XL-System mit ein.

Im Set enthalten

Stellen Sie sicher, dass sämtliche der im folgenden aufgeführten Komponenten vorhanden sind, bevor Sie das System verwenden. Sollte Ihnen auffallen, dass eine oder mehrere von ihnen fehlen, wenden Sie sich bitte an die Nintendo-Konsumentenberatung (siehe Seite 126).

- Nintendo 3DS-System x 1**
(CTR-001(EUR))



- Nintendo 3DS-Ladestation x 1**
(CTR-007)



- Nintendo 3DS-Netzteil x 1**
(WAP-002(EUR))
Hinweis: Das Nintendo DSi-Netzteil ist mit diesem System ebenfalls kompatibel.

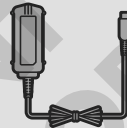

- Nintendo 3DS-Touchpen x 1**
(CTR-004)
Hinweis: Der Touchpen befindet sich in der Touchpen-Halterung neben dem Kartenschlitz.



- SD Card (2GB) x 1**

Hinweis: Die SD Card ist Zubehör eines Drittanbieters und wurde nicht von Nintendo hergestellt.



- AR-Karten x 6**

Hinweis: AR-Karten werden in Verbindung mit der integrierten Software, AR Games: Erweiterte Realität, verwendet (siehe Seite 70).



- Nintendo 3DS-Schnellstart-Anleitung x 1**

- Nintendo 3DS-Bedienungsanleitung x 1**

- Faltblatt zu Altersbeschränkungen x 1**



Gesundheits- und Sicherheitsinformationen (Bitte sorgfältig lesen!)

Bitte beachten Sie die folgenden Gesundheits- und Sicherheitsinformationen, während Sie das Produkt verwenden. Andernfalls kann es zu Unfällen und/oder Verletzungen kommen.

■ Verwendung des Produkts durch Kinder

FALLS DIESES PRODUKT VON KINDERN VERWENDET WIRD, SOLLTE ZUERST EIN ERWACHSENER ODER ERZIEHUNGSBERECHTIGTER DIE BEDIENUNGSANLEITUNG AUFMERKSAM DURCHLESEN UND SIE DEM KIND ERKLÄREN. ELTERN ODER ERZIEHUNGSBERECHTIGTE SOLLTEN KINDER BEIM SPIELEN VON VIDEOSPIELEN BEAUFSICHTIGEN. KLEINERE KINDER SOLLTEN BEIM SPIELEN BEAUFSICHTIGT UND UNTERSTÜTZT WERDEN.

WARNUNG: Die 3D-Funktion eignet sich nicht für Kinder bis einschließlich 6 Jahren. Bitte lesen Sie den Warnhinweis zur 3D-Funktion (siehe Seite 14).

■ Für den Fall, dass das System nicht ordnungsgemäß funktioniert

Sollten Sie den Verdacht haben, dass Ihr System nicht so funktioniert wie vorgesehen, lesen Sie bitte den Abschnitt „Problemlösungen“ auf den Seiten 112 bis 120.

Wenn Sie einen Schaden am System feststellen oder ungewöhnliche Geräusche, Gerüche oder Rauch davon ausgehen, befolgen Sie bitte die untenstehenden Anweisungen:

- System ausschalten**
- Zubehör entfernen**
- Konsumentenberatung kontaktieren**

Halten Sie den POWER-Schalter gedrückt, um das System auszuschalten

Hinweis: Da es gefährlich sein kann, das Produkt in diesem Zustand zu berühren, seien Sie bitte vorsichtig, wenn Sie den POWER-Schalter drücken.

Entfernen Sie das Netzteil und anderes Zubehör

Hinweis: Stellen Sie sicher, dass Sie den Netzteilstecker aus der Steckdose ziehen, bevor Sie den Gleichstromstecker vom System trennen.

Wenden Sie sich an die Nintendo-Konsumentenberatung (siehe Seite 126)

Hinweis: Versuchen Sie nicht, das System selbst zu reparieren. Dies kann zu Verletzungen führen.

Erklärung zu Warnstufen

Die folgenden Warnungen zeigen an, wie schwerwiegend die Konsequenzen sein können, wenn Sie die korrekte Vorgehensweise nicht befolgen sollten.

WARNUNG

Werden die Vorsichtsmaßnahmen nicht eingehalten, besteht die Möglichkeit, dass es zu Tod oder schweren Verletzungen (oder Sachschäden) kommt.

WICHTIG

Werden die Vorsichtsmaßnahmen nicht eingehalten, besteht die Möglichkeit, dass es zu Verletzungen (oder Sachschäden) kommt.

VORSICHTIGER GEBRAUCH

Sollte das Produkt unsachgemäß behandelt werden, besteht die Möglichkeit, dass es zu Sachschäden kommt.

Die folgenden Symbole erscheinen innerhalb der Warnhinweise

Verbotssymbole



Verboten



Zerlegen verboten



Gebrauch verboten

Hinweissymbol



Informationen

Gesundheits- und Sicherheitsinformationen

Halten Sie sich bitte sorgfältig an die folgenden Hinweise, um Ihr Wohlbefinden während des Gebrauchs dieses Produktes sicherzustellen.

! WARNUNG – VERWENDUNG DER 3D-FUNKTION

- Bei Kindern bis einschließlich 6 Jahren kann die Verwendung der 3D-Funktion zu einer Beeinträchtigung des Sehvermögens führen. Daher wird empfohlen, dass nur Kinder über 6 Jahre das System im 3D-Modus verwenden. Falls Kinder bis einschließlich 6 Jahren das System verwenden, sollten Eltern oder Erziehungsberechtigte die Verwendung der 3D-Funktion in den Altersbeschränkungen sperren (siehe Seite 94).
- Verwenden Sie die 3D-Anzeige nicht, wenn Sie an einer Fehlstellung der Augen leiden, wie beispielsweise Schielen, oder nur eines Ihrer Augen über Sehkraft verfügt. Das Betrachten von 3D-Bildern kann in diesem Fall die Fehlstellung der Augen verstärken und zu Erschöpfung und Unbehagen führen. Nutzen Sie das System maßvoll und legen Sie alle 30 Minuten eine Pause von 10–15 Minuten ein. Falls eines der unten beschriebenen Symptome bei Ihnen auftritt, passen Sie den 3D-Effekt auf ein für Sie angenehmes Maß an oder stellen Sie die Anzeige so ein, dass nur 2D-Bilder verwendet werden.
- Betrachten Sie undeutliche 3D-Bilder nicht über einen längeren Zeitraum. Das längere Betrachten undeutlicher 3D-Bilder, beispielsweise von Doppelbildern, kann zu Augenermüdung, Augentrockenheit, Kopfschmerzen, verspannten Schultern, Übelkeit, Schwindel, Bewegungskrankheit (Kinetose), Erschöpfung und/oder Unbehagen führen.
- 3D-Bilder werden von jedem unterschiedlich wahrgenommen. Weitere Informationen darüber, wie Sie 3D-Bilder richtig betrachten, finden Sie in den entsprechenden Abschnitten der Bedienungsanleitung. Falls eines der oben beschriebenen Symptome bei Ihnen auftritt, passen Sie den 3D-Effekt auf ein für Sie angenehmes Maß an oder stellen Sie die Anzeige so ein, dass nur 2D-Bilder verwendet werden. Abhängig von Ihrer körperlichen Verfassung und der Umgebung, in der Sie sich befinden, können Sie möglicherweise 3D-Bilder nicht richtig erkennen. Deaktivieren Sie in diesem Fall die 3D-Funktion.
- Bitte verwenden Sie die 3D-Funktion nicht, wenn Sie in einem Fahrzeug oder mit öffentlichen Verkehrsmitteln unterwegs sind. Permanente Erschütterungen können die 3D-Darstellung unscharf werden lassen, was zu Übelkeit und Augenermüdung führen kann.

■ Bitte beachten Sie die folgenden Punkte, um Ihr Wohlbefinden während der Verwendung des Produkts zu gewährleisten:

- Verwenden Sie dieses System nicht, wenn Sie sich müde oder unwohl fühlen. Abhängig von Ihrer körperlichen Verfassung könnte dies zu Erschöpfung und Unbehagen führen.
- Wenn Sie eine Ermüdung der Augen, des Kopfes, der Schultern oder an anderen Stellen Ihres Körpers feststellen oder Beschwerden an oben genannten Körperstellen auftreten, unterbrechen Sie das Spiel sofort und legen Sie eine Pause ein. Sollten die Symptome auch dann nicht abklingen, stellen Sie die Anzeige so ein, dass nur 2D-Bilder gezeigt werden.
- Vermeiden Sie es, zu lange zu spielen. Unabhängig davon, wie Sie sich fühlen, sollten Sie in jedem Fall stündlich eine Pause von 10–15 Minuten einlegen. Bei Verwendung der 3D-Funktion sollten Sie alle 30 Minuten eine Pause einlegen.

! WARNUNG – EPILEPSIEHINWEIS

- Bei einigen Personen (ca. 1 Person von 4 000) können während des Betrachtens blinkender Lichter und Muster epileptische Anfälle oder Wahrnehmungsverlust auftreten. Solche Reaktionen können erfolgen, wenn diese Personen Fernsehbilder betrachten oder Videospiele spielen, selbst wenn bei ihnen bisher niemals epileptische Anfälle aufgetreten sind.
- Jeder, der jemals Krampfanfälle, Wahrnehmungsverlust oder andere Symptome, die auf Epilepsie hindeuten, erlitten hat, sollte vor dem Spielen von Videospiele einen Arzt aufsuchen.
- Eltern oder Erziehungsberechtigte sollten Kinder während des Spielens von Videospiele beaufsichtigen. Unterbrechen Sie das Spiel und suchen Sie einen Arzt auf, wenn bei Ihnen oder Ihrem Kind folgende Symptome auftreten sollten:

Krämpfe

Augen- oder Muskelzuckungen

Wahrnehmungsverlust

Verändertes Sehvermögen

Unwillkürliche Bewegungen

Desorientierung

- Beachten Sie beim Spielen stets die folgenden Hinweise, um die Wahrscheinlichkeit eines epileptischen Anfalls zu reduzieren:

- Verzichten Sie auf das Spielen, wenn Sie erschöpft sind oder Schlaf benötigen.
- Spielen Sie stets in einem gut beleuchteten Raum.
- Achten Sie darauf, pro Stunde etwa 10–15 Minuten Pause zu machen (alle 30 Minuten bei Verwendung der 3D-Funktion).



! WARNUNG – AUGENERMÜDUNG UND BEWEGUNGSKRANKHEIT (KINETOSE)

- Bei einigen Personen können nach längerer Spieldauer die Augen schmerzen. Wenn die 3D-Funktion verwendet wird, tritt dieses Symptom möglicherweise schon früher auf. Manche Personen leiden auch an Bewegungskrankheit (Kinetose). Beachten Sie folgende Hinweise, um Augenermüdung, Schwindel oder Übelkeit zu vermeiden:

- Vermeiden Sie exzessives Spielen. Eltern oder Erziehungsberechtigte sollten darauf achten, dass Kinder eine angemessene Spieldauer nicht überschreiten.
- Unabhängig davon, wie Sie sich fühlen, sollten Sie in jedem Fall stündlich eine Pause von 10–15 Minuten einlegen. Bei Verwendung der 3D-Funktion sollten Sie alle 30 Minuten eine solche Pause einlegen.
- Sollten Ihre Augen ermüden oder schmerzen während Sie spielen, oder sollte Ihnen schwindlig oder übel sein, unterbrechen Sie das Spiel sofort und legen Sie eine mehrstündige Pause ein, bevor Sie weiterspielen.
- Sollten die oben genannten Beschwerden nicht abklingen oder sollten während oder nach dem Spielen andere Beschwerden auftreten, beenden Sie das Spiel und suchen Sie einen Arzt auf.



! WARNUNG – ÜBERANSTRENGUNG

- Bei einigen Personen können nach längerer Spieldauer Muskeln bzw. Gelenke schmerzen oder Hautreizungen auftreten. Beachten Sie folgende Hinweise, um Probleme wie Sehnenscheidenentzündungen, Karpaltunnelsyndrom und Hautreizungen zu vermeiden:

- Vermeiden Sie exzessives Spielen. Eltern oder Erziehungsberechtigte sollten darauf achten, dass ihre Kinder eine angemessene Spieldauer nicht überschreiten.
- Unabhängig davon, wie Sie sich fühlen, sollten Sie in jedem Fall stündlich eine Pause von 10–15 Minuten einlegen. Bei Verwendung der 3D-Funktion sollten Sie alle 30 Minuten eine solche Pause einlegen.
- Der Nintendo 3DS-Touchpen sollte nicht zu fest gehalten oder mit zu viel Kraft auf den Bildschirm gedrückt werden, da dies zu Erschöpfung oder Unbehagen führen kann.
- Sollten Ihre Hände, Handgelenke oder Arme ermüden oder schmerzen oder sollten bei Ihnen Symptome auftreten wie **Kribbeln**, **Taubheit**, **Brennen** oder **Stiffheit**, legen Sie eine mehrstündige Erholungspause ein, bevor Sie weiterspielen.
- Sollten die oben genannten Beschwerden nicht abklingen oder sollten während oder nach dem Spielen andere Beschwerden auftreten, beenden Sie das Spiel und suchen Sie einen Arzt auf.

! WARNUNG – AUSTRITT VON SUBSTANZEN AUS DER BATTERIE

- Das Nintendo 3DS-System enthält ein wiederaufladbares Lithium-Ionen-Batteriepack. Das Austreten von Substanzen oder die Entzündung des Batteriepacks kann zu Verletzungen führen oder Ihr Nintendo 3DS-System beschädigen.

■ Beachten Sie folgende Hinweise, um das Austreten von Substanzen und / oder die Entzündung des Batteriepacks zu vermeiden:

- Beschädigen Sie nicht das Batteriepack.
- Setzen Sie das Batteriepack keinen starken Stößen, Vibrationen oder Flüssigkeiten aus.
- Zerlegen oder verformen Sie das Batteriepack nicht und versuchen Sie nicht, es zu reparieren.
- Setzen Sie das Batteriepack keiner großen Hitze aus und entsorgen Sie es nicht im Feuer.
- Berühren Sie nicht die Kontakte des Batteriepacks und verursachen Sie keinen Kurzschluss zwischen den Kontakten des Batteriepacks, indem Sie sie mit Gegenständen aus Metall berühren.

- Beschädigen Sie nicht das Label des Batteriepacks und entfernen Sie es nicht.
- Verwenden Sie nur ein kompatibles Netzteil.
- Das Batteriepack des Nintendo 3DS-Systems darf nur unter der Aufsicht Erwachsener wiederaufgeladen werden.
- Die Batterie muss aus dem Nintendo 3DS-System entfernt werden, bevor Sie es entsorgen.

Sollten Substanzen aus dem Batteriepack austreten, berühren Sie sie nicht. Wischen Sie die Außenseite des Systems sorgfältig mit einem weichen, angefeuchteten Tuch ab, um sicherzustellen, dass ausgetretene Substanzen, die sich auf dem System befinden können, nicht in Kontakt mit Ihren Händen kommen. Sollten sie dennoch in Kontakt mit Ihren Händen oder anderen Körperteilen kommen, spülen Sie diese mit Wasser ab. Sollten die Substanzen in Kontakt mit Ihren Augen kommen, kann dies zu Verletzungen führen. Spülen Sie Ihre Augen sofort mit viel Wasser aus und suchen Sie einen Arzt auf.

! WARNUNG – FREQUENZSTÖRUNGEN

- ! Das Nintendo 3DS-System sendet Funkwellen aus, die die einwandfreie Funktion benachbarter Elektrogeräte beeinträchtigen können, insbesondere die Funktion von Herzschrittmachern.
- Halten Sie bei Verwendung der drahtlosen Verbindung des Nintendo 3DS-Systems einen Abstand von mindestens 25 Zentimetern zu Herzschrittmachern. Sollten Sie einen Herzschrittmacher oder andere implantierte medizinische Geräte verwenden, nutzen Sie die drahtlose Verbindung des Nintendo 3DS-Systems nicht, ohne sich zuvor mit einem Arzt oder dem Hersteller des medizinischen Gerätes in Verbindung gesetzt zu haben.

■ Wichtige Information zum Gebrauch des Nintendo 3DS-Systems in Flugzeugen, Krankenhäusern und Flughäfen:

- Der Gebrauch des Nintendo 3DS-Systems in Flugzeugen, Krankenhäusern und Flughäfen kann – ähnlich wie bei anderen nicht drahtlosen Geräten – erlaubt sein, wenn die drahtlose Verbindung NICHT aktiv ist.
- Sie erkennen eine aktive drahtlose Verbindung Ihres Nintendo 3DS-Systems zum einen daran, dass die gelbe Verbindungsanzeige leuchtet, um anzuzeigen, dass die Verbindung aktiviert wurde. Zum anderen blinkt sie, um anzuzeigen, dass eine drahtlose Datenübertragung stattfindet. Die Verbindungsanzeige blinkt, wenn Sie die Mehrspieler-Funktion eines Spiels verwenden oder Spiele/Funktionen zu/von einem anderen System übertragen. Beachten Sie die Regeln und Vorschriften zur Verwendung von drahtlosen Endgeräten an Orten wie Krankenhäusern, Flughäfen oder an Bord von Flugzeugen und befolgen Sie diese auf jeden Fall.
- An Bord von Flugzeugen ist jegliche Verwendung von Mehrspielerfunktionen oder einer drahtlosen Verbindung verboten. Die Verwendung dieser Funktion an den genannten Orten kann zu Störungen oder Fehlfunktionen elektronischer Geräte und somit zu Schäden an Personen und Gegenständen führen.

WICHTIG: Das Nintendo 3DS-System ermöglicht es Ihnen, die drahtlose Verbindung für alle Funktionen des Systems zu deaktivieren. Betätigen Sie den WLAN-Schalter am System, um die drahtlose Verbindung zu aktivieren/deaktivieren.

! WARNUNG – DRAHTLOSE VERBINDUNG

- ! Das Nintendo 3DS-System bietet verschiedene Anwendungen, die es ermöglichen, mittels drahtloser Verbindung zu kommunizieren. Sie können die drahtlose Verbindung durch Betätigen des WLAN-Schalters am Nintendo 3DS-System deaktivieren.

WICHTIG: Wenn die drahtlose Verbindung aktiviert ist, ist es möglich, dass sich das Nintendo 3DS-System automatisch mit dem Internet verbindet. Wenn Sie den automatischen Verbindungsaufbau mit dem Internet unterbinden möchten, deaktivieren Sie bitte jegliche drahtlose Verbindung durch Betätigen des WLAN-Schalters am Nintendo 3DS-System. Um bestimmte Nintendo 3DS-Services nutzen zu können, werden eine Breitband-Internetverbindung sowie ein drahtloser Access Point bzw. ein Nintendo Wi-Fi USB Connector benötigt. Bei der Verbindung mit dem Internet entstehen Ihnen zusätzliche Kosten. Daher empfehlen wir, vor Verwendung eines solchen Services sicherzustellen, dass Sie über einen schnellen Internetzugang ohne Begrenzung der Verwendungs- und Downloadzeit verfügen, um zu vermeiden, dass für die Verwendung eines solchen Services zusätzliche Internetkosten anfallen. Die Nintendo 3DS-Services stehen nicht in allen Ländern zur Verfügung; weitere Einzelheiten finden Sie unter <http://3dsservices.nintendo-europe.com>.

Die Nintendo 3DS-Services unterliegen dem Vertrag zur Nutzung der Nintendo 3DS-Services und der Datenschutzrichtlinie. Weitere Informationen finden Sie auf <http://3dsservices.nintendo-europe.com>.

■ Beachten Sie bitte die folgenden Punkte bei der Verwendung der drahtlosen Verbindung:

- Wenn Sie Informationen oder Inhalte über die drahtlose Verbindung senden, veröffentlichen oder auf andere Weise zugänglich machen, stellen Sie sicher, dass keine Informationen enthalten sind, mit denen Sie persönlich identifiziert werden können, z. B. Name, E-Mail-Adresse, Adresse oder Telefonnummer, da andere diese Informationen und Inhalte möglicherweise sehen können. Verwenden Sie, insbesondere wenn Sie einen Nutzernamen oder Spitznamen für Ihre Mii™-Charaktere auswählen, nicht Ihren wirklichen Namen, da andere bei Verwendung der drahtlosen Verbindung möglicherweise Ihren Nutzernamen und die Spitznamen Ihrer Mii-Charaktere sehen können.
- Freundschafts- und Freundschaftskarten sind Teil eines Systems, das es Ihnen ermöglicht, Freundschaften mit anderen Nutzern zu schließen, sodass Sie mit Ihnen bekannten Personen spielen, kommunizieren und interagieren können. Wenn Sie Freundschafts- und Freundschaftskarten mit Unbekannten austauschen, besteht das Risiko, dass Sie Informationen oder Nachrichten mit beleidigendem oder unangemessenem Inhalt erhalten bzw. Unbekannte Informationen über Sie sehen, die sie nicht sehen sollen. Wir empfehlen daher, dass Sie Ihren Freundschaftscode niemandem geben, den Sie nicht kennen, und auch Freundschaftskarten nicht mit Personen austauschen, die Sie nicht kennen.
- Unterlassen Sie schädliche, illegale, beleidigende oder anderweitig unangemessene Aktivitäten, die anderen Nutzern Probleme bereiten könnten. Senden Sie auch sonst keine Inhalte zugänglich, die andere bedrohen, beleidigen oder verletzen, ihre Rechte verletzen (z. B. Urheberrecht, Recht am eigenen Bild, Privatsphäre, Persönlichkeitsrechte oder Warenzeichen) oder von anderen Personen als verstörend empfunden werden könnten. Insbesondere wenn Sie von anderen Personen Fotos, Bilder oder Videos aufgenommen haben und diese senden oder anderweitig zugänglich machen, stellen Sie sicher, dass diese Personen zuvor ihre Zustimmung erteilt haben. Wenn unangemessenes Verhalten Ihrerseits gemeldet oder bestätigt wird, könnte dies Strafen wie z. B. den Ausschluss von den Nintendo 3DS-Services nach sich ziehen.

Bitte beachten Sie, dass Nintendo-Server, die für die drahtlose Verbindung benötigt werden, ohne vorherige Ankündigung aufgrund von Wartungsarbeiten nach zuvor aufgetretenen Problemen zeitweilig nicht verfügbar sein können.

Lesen Sie die folgenden Hinweise bitte sorgfältig durch, um eine korrekte Verwendung dieses Produkts sicherzustellen.

! WARNUNG

- ! **Zerlegen Sie das System nicht und versuchen Sie nicht, es zu reparieren**
- ! **Setzen Sie das Batteriepack keiner großen Hitze aus und entsorgen Sie es nicht im Feuer**
- ! **Setzen Sie das System keinen Hitzequellen, wie Heizgeräten oder Öfen, aus und setzen Sie das System möglichst nicht über einen längeren Zeitraum direktem Sonnenlicht aus**
Sollte dies nicht beachtet werden, kann es zum Austreten von Substanzen oder zu einer Entzündung oder Explosion kommen, was wiederum zu Feuer und/oder einem tödlichen Stromschlag führen kann. Außerdem kann das Batteriepack durch Hitze beschädigt oder verformt werden.

- ! **Verwenden Sie ausschließlich ein kompatibles Netzteil und Batteriepack**
Die Verwendung eines inkompatiblen Netzteils oder Batteriepacks kann zum Austreten von Flüssigkeit aus dem Batteriepack, oder zu einer Entzündung oder Explosion führen, was wiederum Feuer und/oder einen tödlichen Stromschlag nach sich ziehen kann.
Verwenden Sie ausschließlich das Nintendo 3DS-Batteriepack (CTR-003), das Nintendo 3DS-Netzteil (WAP-002(EUR)) und die Nintendo 3DS-Ladestation (CTR-007).

- ! **Berühren Sie die Kontakte des Batteriepacks nicht mit Metallobjekten oder Objekten, die nicht zum System gehören, und beschädigen Sie das Batteriepack nicht**
Dies kann zu einer Entzündung, einer Explosion, einem tödlichen Stromschlag und/oder einem Kurzschluss führen.
Verwenden Sie das System nicht mit Reise-Spannungswandlern, mit für die Verwendung mit Glühbirnen vorgesehene Helligkeitsreglern oder mit im Auto verwendeten Spannungswandlern oder Ladegeräten.

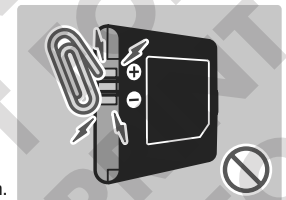

! Verwenden Sie das Netzteil ausschließlich mit kompatiblen Systemen

Die Verwendung des Netzteils mit einem inkompatiblen System kann zu Feuer, dem Austritt von Flüssigkeit aus dem Batteriepack, zu einer Entzündung, einer Explosion, oder zu einem elektrischen Schlag führen.

- Das Nintendo 3DS-Batteriepack (CTR-003) ist ausschließlich zum Gebrauch mit dem Nintendo 3DS-System bestimmt.
- Das beiliegende Netzteil (WAP-002(EUR)) kann mit den folgenden Geräten verwendet werden:
 - Nintendo 3DS (CTR-001(EUR))
 - Nintendo 3DS-Ladestation (CTR-007)
 - Nintendo DSi (TWL-001(EUR))
 - Nintendo DSi XL (UTL-001(EUR))

! WARNUNG

⊘ Setzen Sie das System keinen Flüssigkeiten aus und stecken Sie keine Objekte in das System, die nicht zum System gehören

Dies kann sonst zu Feuer, elektrischen Schlägen und weiteren Fehlfunktionen führen.

Sollte das Nintendo 3DS-System mit Flüssigkeiten in Kontakt kommen, schalten Sie es umgehend aus, entfernen Sie das Netzteil und entfernen Sie danach die Batteriefachabdeckung und das Batteriepack. Reinigen Sie das Äußere des Systems mit einem weichen, feuchten Tuch (zur Reinigung bitte nur Wasser verwenden). Das Innere des Nintendo 3DS-Systems darf nicht mit Wasser oder anderen Flüssigkeiten gereinigt werden.

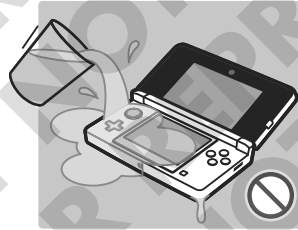

⊘ Berühren Sie die Netzteil-Anschlussbuchse und alle weiteren Anschlüsse nicht mit den Fingern oder mit Metallobjekten

Dies kann zu Verletzungen, tödlichen Stromschlägen, Kurzschlüssen und Fehlfunktionen führen.

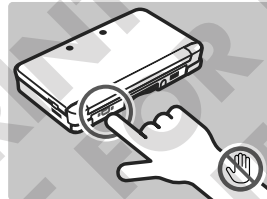

⊘ Berühren Sie das System oder das Netzteil nicht, wenn das System während eines Gewitters geladen wird

Dies kann zu einem tödlichen Stromschlag durch einen weitergeleiteten Blitz führen.

⊘ Verwenden Sie das System nicht an Orten mit hoher Feuchtigkeit oder einer hohen Staub- oder Rußkonzentration

Dies kann zu Feuer, einem tödlichen Stromschlag oder zu Fehlfunktionen führen. Es könnte außerdem dazu führen, dass sich Schimmel auf den Kameralinsen bildet.

⊘ Setzen Sie das System keinen starken Stößen aus, lassen Sie es also nicht fallen und treten Sie nicht darauf

Ansonsten kann es zu Schäden an den Bildschirmen oder am Batteriepack kommen, das dann starke Hitze ausstrahlen und somit zu Verbrennungen oder anderen Verletzungen führen kann.

Hinweis: Wenn das System beschädigt ist und Sie es mehr als nötig berühren, kann dies zu Verletzungen führen. Berühren Sie nicht die beschädigten Stellen.

⊘ Nähern Sie sich dem Infrarot-Sende-Empfänger nicht zu sehr

Direkt in den Infrarot-Sende-Empfänger zu sehen, kann zu Sehstörungen und anderen Problemen führen.

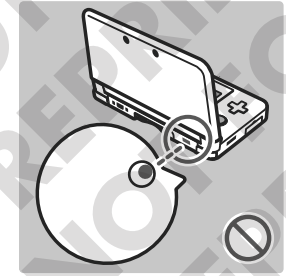

⊘ Verwenden Sie Ihre Kopfhörer nicht mit zu hoher Lautstärke

Die längere Verwendung eines Kopfhörers bei hoher Lautstärke kann zu einer Beeinträchtigung des Hörvermögens führen. Bitte stellen Sie die Lautstärke so ein, dass Sie die Geräusche Ihrer Umgebung noch hören können. Bei Erschöpfung oder falls Sie ein Klingeln in den Ohren oder ähnliche Symptome wahrnehmen, sehen Sie von einer Verwendung des Kopfhörers für einen gewissen Zeitraum ab. Sollten diese Symptome dennoch anhalten, suchen Sie bitte einen Arzt auf.

⊘ Wenn das System beschädigt ist und Sie es mehr als nötig berühren, kann dies zu Verletzungen führen.

Berühren Sie nicht die beschädigten Stellen.

! Beenden Sie das Spiel, wenn Sie Hautreizungen verspüren

Der Touchpen besteht u. a. aus einer Edelstahllegierung, die bei bestimmten Personen Hautreizungen verursachen kann. Sollten derartige Reizungen bei Ihnen auftreten, beenden Sie das Spiel sofort und suchen Sie bitte einen Arzt auf.

⊘ Bewahren Sie das System und Zubehör wie SD Cards nicht in Reichweite kleiner Kinder oder von Haustieren auf bzw. an für sie erreichbaren Orten

Kinder könnten das Netzteil, den Touchpen oder andere Teile in den Mund nehmen und sich daran verletzen.

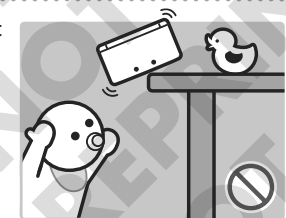

⊘ Vermeiden Sie Schmutz auf dem Anschluss der Ladestation

Dies kann zu Feuer, zu Überhitzung, zu elektrischen Schlägen, zu Problemen beim Laden und zu anderen Fehlfunktionen führen. Säubern Sie den Ladestationsanschluss regelmäßig, um sicherzustellen, dass er sauber ist. Vermeiden Sie es, unnötig Druck auszuüben, da dies zu Schäden führen kann.

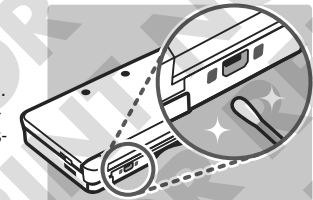

Wichtige Sicherheitsinformationen zum Gebrauch des Nintendo 3DS-Systems in Flugzeugen, Krankenhäusern und Flughäfen

- Der Gebrauch des Nintendo 3DS-Systems in Flugzeugen, Krankenhäusern und Flughäfen kann – ähnlich wie bei anderen nicht drahtlosen Geräten – erlaubt sein, wenn die drahtlose Verbindung NICHT aktiv ist.
- Sie erkennen eine aktive drahtlose Verbindung Ihres Nintendo 3DS-Systems zum einen daran, dass die gelbe Verbindungsanzeige leuchtet, um anzuzeigen, dass die Verbindung aktiviert wurde. Zum anderen blinkt sie, um anzuzeigen, dass eine drahtlose Datenübertragung stattfindet. Die Verbindungsanzeige blinkt, wenn Sie die Mehrspieler-Funktion eines Spiels verwenden oder Spiele/Funktionen zu/von einem anderen System übertragen. Beachten Sie die Regeln und Vorschriften zur Verwendung von drahtlosen Endgeräten an Orten wie Krankenhäusern, Flughäfen oder an Bord von Flugzeugen und befolgen Sie diese auf jeden Fall.
- An Bord von Flugzeugen ist jegliche Verwendung von Mehrspielerfunktionen oder einer drahtlosen Verbindung verboten. Die Verwendung dieser Funktion an den genannten Orten kann zu Störungen oder Fehlfunktionen elektronischer Geräte und somit zu Schäden an Personen und Gegenständen führen.



Verwenden Sie das System nicht, während Sie gehen oder Auto / Fahrrad fahren

- Es ist verboten und außerdem gefährlich, das System zu verwenden, während Sie ein Fahrzeug steuern.
- Es kann zu Unfällen führen, wenn Sie das System während des Gehens oder Radfahrens verwenden.

Achten Sie bei Verwendung des Systems auf Ihre Umgebung

Unsachgemäßer Gebrauch kann zu Verletzungen, der Beschädigung von Einrichtungsgegenständen oder zu Fehlfunktionen führen.

- Möglicherweise bewegen Sie sich, während Sie die Kameras verwenden, um Fotos zu machen oder während Sie bestimmte Spiele spielen. Stellen Sie daher sicher, dass die Umgebung, in der Sie sich bewegen, frei ist. Achten Sie darauf, dass sich keine Möbel, Objekte oder Menschen in dem Bereich, in dem Sie spielen, befinden, sodass Sie während des Spiels nicht versehentlich mit ihnen zusammenstoßen.



Setze das Nintendo 3DS-System keinen hohen Temperaturen aus.

Das Nintendo 3DS-System ist für die Verwendung bei Temperaturen von 5–35 Grad Celsius ausgelegt. Wenn Sie das System in einer heißen Umgebung (z. B. unter einer Decke oder einem anderen Ort ohne Belüftung) verwenden, steigt die Temperatur des Systems möglicherweise stark an, was zu Verbrennungen führen kann. Wenn Sie das System längere Zeit verwenden, während Sie es aufladen, kann die Temperatur des Systems steigen. Wenn Sie das System berühren, während es heiß ist, kann dies zu Verbrennungen führen.

Die korrekte Verwendung des Touchpens

Ein fehlerhafter Gebrauch kann zu Verletzungen oder Schäden führen.

- Verwenden Sie den Touchpen für keine anderen Zwecke als im Gebrauch mit einem Nintendo 3DS-System.
- Verbiegen Sie den Touchpen während des Gebrauchs nicht und wenden Sie keinen unnötigen Druck an.
- Verwenden Sie keinen beschädigten oder verbogenen Touchpen.

Verwenden Sie das Netzteil nur mit der richtigen Voltzahl (230 Volt Wechselstrom)

Ansonsten kann es zu Feuer, zu Überhitzung, zu tödlichen Stromschlägen und zu anderen Schäden kommen. Verwenden Sie keine Spannungswandler, die zum Gebrauch im Ausland vorgesehen sind, oder Stecker, die eine verminderte Spannung liefern.

Verwenden Sie das Netzteil nicht, wenn Kabel oder Stecker beschädigt ist

Dies kann ein Feuer und/oder einen tödlichen Stromschlag hervorrufen.

- Vermeiden Sie es, das Kabel eng aufzurollen, darauf zu treten, daran zu ziehen, es zu verdrehen oder Änderungen daran vorzunehmen.
- Vermeiden Sie es, schwere Objekte auf das Kabel zu stellen, insbesondere auf den Gleichstromstecker.
- Sollte das System defekt oder das Kabel beschädigt sein, versuchen Sie nicht, es zu verwenden.
- Setzen Sie das Kabel keinen extremen Hitzequellen, wie Heizgeräten oder Öfen, aus.
- Sollte das äußere, biegsame Kabel des Netzteils beschädigt sein, kontaktieren Sie die Nintendo Konsumentenberatung, um Informationen über Ersatzteile zu erhalten. Um mögliche Gefahren zu vermeiden, versuchen Sie bitte nicht, das Netzteil selbst zu reparieren.
- Wenn das System während der Verwendung aufgeladen wird, achten Sie darauf, nicht am Kabel zu ziehen oder sich darin zu verfangen.
- Spannungswandler und Stromzufuhrgeräte dürfen nicht als Spielzeug verwendet werden. Die Verwendung dieser Produkte von Kindern sollte nur unter ständiger Aufsicht der Eltern oder Erziehungsberechtigten gestattet werden.

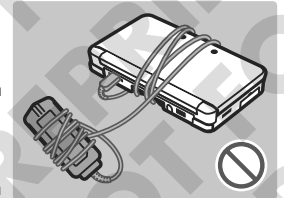

Halten Sie den Netzteilstecker sauber, indem Sie ihn mit einem trockenen Tuch abwischen

Der Versuch, das Gerät verschmutzt oder mit Staub darauf zu verwenden, kann zu Feuer, zu tödlichen Stromschlägen oder zu Kurzschlüssen führen.

Stecken Sie nicht zu viele Netzstecker in eine einzelne Steckdose bzw. in einen einzelnen Mehrfachstecker-Adapter und vermeiden Sie es, mehrere Mehrfachstecker-Adapter miteinander zu verknüpfen

Dies kann zu Feuer oder tödlichen Stromschlägen führen.

Stellen Sie sicher, dass Sie das Netzteil richtig einstecken und entfernen

Ansonsten können Feuer, tödliche Stromschläge oder Kurzschlüsse die Folge sein.

Weiterhin kann ein unvollständiges Einstecken in die Steckdose dazu führen, dass nicht zum System gehörende Materialien oder Metallobjekte, wie Büro- oder Heftklammern, in Berührung mit den Kontakten des Steckers kommen.

Um das Netzteil zu entfernen, nehmen Sie das Netzteil sicher in die Hand und ziehen Sie es gerade aus der Steckdose.

Wenn das System von Kindern verwendet wird, sollten Eltern oder Erziehungsberechtigte sicherstellen, dass es Kindern nicht möglich ist, die Kontakte des Steckers mit Metallobjekten zu berühren, wenn das Netzteil eingesteckt wird.

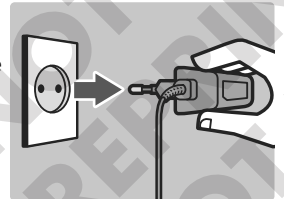

WICHTIG

Üben Sie keinen unnötigen Druck auf die LC-Bildschirme aus und setzen Sie sie keinen extremen Stößen aus

Dies kann zu Verletzungen oder Fehlfunktionen führen.

Sollten die LC-Bildschirme beschädigt werden, vermeiden Sie es, mit den austretenden Flüssigkeiten in Kontakt zu kommen. Die Reparatur von beschädigten LC-Bildschirmen ist nicht durch die Garantie gedeckt und wird nur gegen eine Gebühr vorgenommen.

LC-Bildschirme haben die Eigenschaft, dass es Punkte gibt, die immer dunkel oder immer hell sind. Dies ist normal und es liegt keine Fehlfunktion des Produkts vor.

Der 3D-Bildschirm und der Touchscreen besitzen verschiedene technische Spezifikationen, sodass sich die Wiedergabe von Farben und die Helligkeit unterscheiden können.

- 
Stecken Sie das System nicht in Ihre Hosentasche
 Sollten das System und die LC-Bildschirme starkem Druck ausgesetzt werden, wenn etwa darauf gesessen wird, können sie beschädigt werden und es kann zu Verletzungen und Fehlfunktionen kommen.

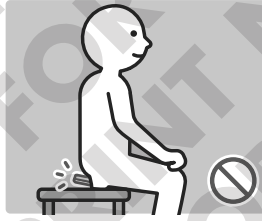

- 
Berühren Sie mit Ihren Fingern nicht das Drehgelenk

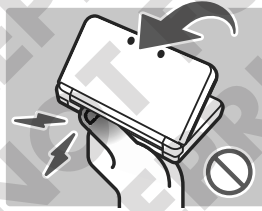

- 
Erwerben Sie ein strapazierfähiges Trageband
 Selbstgemachte oder nicht strapazierfähige Tragebänder können reißen und somit Verletzungen und Schäden verursachen.

- 
Schleudern Sie das System nicht an einem daran befestigten Trageband herum
 Dies kann dazu führen, dass das Trageband reißt und das System zu Boden fällt oder weggeschleudert wird. Dies kann zu Schäden am System oder Objekten in der Umgebung sowie Verletzungen an Ihnen selbst und anderen Personen führen.

VORSICHTIGER GEBRAUCH

- Das mit dem Nintendo 3DS-System verwendete Netzteil sollte regelmäßig auf Schäden an Kabel und Steckverbindungen sowie an sonstigen Bestandteilen überprüft werden.
- Das Nintendo 3DS-System sollte von Kindern unter 3 Jahren nicht verwendet werden.
- Das Netzteil sollte nur im Haus verwendet werden.

- Schalten Sie das System nicht wiederholt ein und aus**
 Dies kann zu Fehlfunktionen führen oder dazu, dass Daten, die auf SD Cards und im Systemspeicher gespeichert sind, gelöscht werden.

- Schalten Sie das Nintendo 3DS-System immer zuerst aus, bevor Sie Karten einschieben oder entfernen. Schieben Sie die Karte vollständig ein, ohne dabei zuviel Druck auf die Karte oder das Nintendo 3DS-System anzuwenden.**
 Sollte dies nicht beachtet werden, kann es zur Beeinträchtigung von Speicherdaten und zu Schäden am System oder am Zubehör kommen.

- Verwenden Sie nur kompatibles Zubehör**
 Die Verwendung der folgenden Geräte kann zu Fehlfunktionen oder beeinträchtigter Funktionalität führen:
 - Zubehör, das inkompatibel mit der verwendeten Software ist.
 - Geräte, die nicht von Nintendo für den Gebrauch lizenziert sind.
 - Defektes oder beschädigtes Zubehör.

- Bewegen Sie das Schiebepad nicht ruckartig von einer Seite zur anderen**
 Dies kann den Controller beschädigen und das Spiel beeinträchtigen.

- Beschädigen Sie den Touchscreen nicht**

Dies kann zu Fehlfunktionen führen.

- Verwenden Sie entweder den beiliegenden Touchpen (CTR-004) oder einen Gegenstand, der von der jeweiligen Software für die Eingabe auf dem Bildschirm vorgegeben wird. Verwenden Sie keine Stifte, Metallobjekte oder jegliche anderen Objekte (einschließlich Fingernägel), die Kratzer auf dem Bildschirm hinterlassen können.
- Üben Sie keinen unnötigen Druck auf den Touchscreen aus, kratzen Sie nicht mit Objekten darüber und stechen Sie nicht auf ihn ein.
- Verwenden Sie das System nicht, wenn sich Sand, Fusseln, Essenskrümel oder andere raue Substanzen darauf befinden, da dies Kratzer auf dem Touchscreen hinterlassen kann. Sollte der Touchscreen schmutzig werden, verwenden Sie ein weiches Tuch, um es zu säubern.
- Der obere Bildschirm ist nicht berührungsempfindlich. Versuchen Sie nicht, den Touchpen auf ihm zu verwenden.



- Setzen Sie die Kameras nicht über einen längeren Zeitraum direkter Sonneneinstrahlung aus und fotografieren Sie nicht direkt intensive Lichtquellen wie die Sonne**

Hierdurch können Fehlfunktionen der Kameras oder Verfärbungen der fotografierten Objekte verursacht werden.

- Die Bilder, die mit den Kameras aufgenommen wurden, können sich in der tatsächlichen Farbe oder Helligkeit der aufgenommenen Objekte unterscheiden. Es kann außerdem vorkommen, dass sich auf den Bildern unverändert helle oder dunkle Stellen befinden. In keinem dieser Fälle liegt eine Fehlfunktion des Produkts vor.
- Sollten die Linsen verschmutzen, wischen Sie sie vorsichtig mit einem trockenen, weichen Tuch oder Wattebausch ab. Üben Sie bei der Reinigung keinen Druck auf die Linsen aus, da dies zu Schäden führen kann.



- Bewahren Sie das System nicht direkt vor dem Gebläse einer Klimaanlage oder an Orten mit stark schwankenden Temperaturen und / oder Kondenswasserbildung auf**
 Kondenswasserbildung im System kann zu Fehlfunktionen führen.

- Wie Sie das Nintendo 3DS-System von einem kalten Ort an einen warmen bringen**

Um Kondenswasserbildung zu vermeiden, schließen Sie das System, geben Sie es in eine Plastiktüte und entfernen Sie die Luft aus der Tüte. Belassen Sie es so für etwa 60 Minuten, bis es sich auf die Umgebungstemperatur erwärmt hat, bevor Sie es wieder verwenden.

- Sollte sich Kondenswasser auf dem System gebildet haben**
 Schalten Sie das System aus und belassen Sie es für ungefähr 60 Minuten in einer warmen Umgebung, bis alle Wassertropfen getrocknet sind, bevor Sie es erneut verwenden.



- Pusten Sie nicht auf die Kontakte des Systems oder der Karten**
 Dadurch kann Feuchtigkeit eindringen, die die Karte und / oder das Nintendo 3DS-System beschädigen kann.

- Transportieren Sie das System nicht in einer Tasche oder einem anderen Behälter, während es aufgeklappt ist**
 Dies kann zu Schäden an den LC-Bildschirmen und dem System führen.

- Verwenden Sie zum Reinigen keine Verdüner, Alkohol oder andere Lösungsmittel**
 Dies kann dazu führen, dass die Plastikhülle beschädigt wird oder dass die Farbe abblättert. Das Nintendo 3DS-System sollte vom Netzteil entfernt werden, bevor Sie es säubern.

■ Folgen Sie den örtlichen Richtlinien und Vorschriften, wenn die Batterie entsorgt werden muss



Auskünfte darüber, wie Sie Batterien entsorgen können, erhalten Sie bei Ihrem örtlichen Entsorgungsträger (siehe Seite 111).

■ Verwendung von Informationen

- Geräusche und Bilder, die auf Ihrem Nintendo 3DS-System aufgenommen wurden, sind ausschließlich für den persönlichen Gebrauch bestimmt und nicht für den Gebrauch durch Dritte bestimmt. Weiterhin gibt es bestimmte Arten des Gebrauchs, die verboten sind. Das nicht autorisierte Aufnehmen von Video- oder Audioaufzeichnungen von Menschen und deren Veröffentlichung wird als Verletzung der Privatsphäre betrachtet und sollte vermieden werden.
- Dieses System sollte nicht zu illegalen Aktivitäten oder zur Rechtsbeugung verwendet werden. Derartige Aktivitäten können zu gerichtlichen Schritten führen.
- Sobald Audio- oder Videodaten von Ihrem Nintendo 3DS-System übermittelt wurden, können diese von Dritten kopiert und / oder frei modifiziert werden. Wenn Sie zustimmen, Ihre Daten zu verschicken, können Sie danach deren Verwendung nicht mehr einschränken oder sie löschen.

■ WICHTIG: JEDE NICHT AUTORIZIERTE TECHNISCHE MODIFIKATION DER HARDWARE ODER DER SOFTWARE IHRES NINTENDO 3DS-SYSTEMS, ODER JEDLICHE VERWENDUNG EINES NICHT AUTORIZIERTEN GERÄTES MIT IHREM SYSTEM, KANN DAZU FÜHREN, DASS IHR SYSTEM NICHT MEHR VERWENDBAR IST UND NICHT AUTORIZIERTE INHALTE ENTFERNT WERDEN.

Ihr Nintendo 3DS-System und die zugehörige Software sind nicht für den Gebrauch mit nicht autorisierten Geräten und / oder mit nicht autorisierter Software vorgesehen. Die von Nintendo gestattete Gewährleistung schließt keine Schäden mit ein, die an oder durch die Verwendung von nicht autorisierten Geräten und Modifikationen, nicht autorisierter Software und / oder nicht lizenziertem Zubehör entstehen. Weiterhin kann eine Verwendung dieser dazu führen, dass Sie selbst verletzt werden oder andere verletzt werden, dass Funktionen gestört werden und / oder Ihr Nintendo 3DS-System und damit verbundene Services Schaden nehmen. Nintendo (sowie sämtliche Lizenznehmer und Distributoren von Nintendo) ist nicht verantwortlich für jeglichen Schaden oder Verlust, der durch die Verwendung solcher Geräte, Modifikationen, Software oder von nicht autorisiertem Zubehör entsteht.

Wichtig! Sobald ein Update des Nintendo 3DS-Systems durchgeführt worden ist, kann dieses dazu führen, dass bereits vorgenommene nicht autorisierte oder zukünftige, nicht autorisierte technische Modifikationen an der Hardware oder Software Ihres Nintendo 3DS-Systems und / oder die Verwendung Ihres Systems in Verbindung mit nicht autorisierten Geräten die Nutzung des Systems unmöglich machen. Inhalte, die auf nicht autorisierte Modifikationen der Hardware oder Software Ihres Nintendo 3DS-Systems zurückgehen, können entfernt werden. Stimmen Sie dem Update nicht zu, kann dies dazu führen, dass die Nutzung von Spielen nicht mehr möglich ist.

Vorbereitung

	Komponenten: Bezeichnungen und Funktionen	26
	Den Touchscreen verwenden	29
	Bedienung des Touchscreens	29
	Aufladen	30
	Aufladen des Nintendo 3DS-Systems	31
	Das System ein- und ausschalten	32
	Das System zum ersten Mal konfigurieren	32
	Tastaturen verwenden	34
	Betriebsanzeige	35
	Nutzungsdauer der Batterie	35
	Wiedergabe von 3D-Bildern einstellen	36
	So sehen Sie sich 3D-Bilder am besten an	36
	Die Tiefenschärfe der 3D-Bilder einstellen	37
	Verwendung von SD Cards	38



Komponenten: Bezeichnungen und Funktionen

Die Funktionen dieser Komponenten werden in dieser Bedienungsanleitung erklärt.



Mitteilungsanzeige

Blinkt, wenn Mitteilungen erhalten wurden, wenn StreetPass aktiv ist, wenn Freunde online sind und wenn die Batterieleistung nachlässt.

- **Mitteilungen** (blinkt fünf Sekunden lang blau) (siehe Seite 56)
- **StreetPass** (blinkt fünf Sekunden lang grün) (siehe Seite 56)
- **Status von Freunden** (blinkt fünf Sekunden lang orange) (siehe Seite 52)
- **Batterieleistung lässt nach** (blinkt rot) (siehe Seite 35)

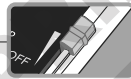

3D-Tiefenregler (siehe Seite 37)

Stellt die Tiefe von 3D-Bildern ein.



3D-Anzeige (siehe Seite 37)

Leuchtet, wenn auf dem 3D-Bildschirm 3D-Inhalte angezeigt werden.



Verbindungsanzeige

Leuchtet gelb, wenn die drahtlose Verbindung aktiviert ist, und leuchtet nicht, wenn sie deaktiviert ist. Sie blinkt gelb, wenn Daten gesendet oder empfangen werden.



WLAN-Schalter

Aktiviert / deaktiviert die drahtlose Verbindung.
Hinweis: Die drahtlose Verbindung muss vor dem Spiel durch diesen Schalter aktiviert werden, um diese Funktion in Nintendo DS- / Nintendo DSi-Softwaretiteln verwenden zu können. Die drahtlose Verbindung wird nicht aktiviert, wenn der Schalter betätigt wird, nachdem ein Softwaretitel gestartet wurde.

Mikrofon

Wird von Software mit Mikrofon-Funktion verwendet.



POWER-Schalter (siehe Seite 32)



Betriebsanzeige (siehe Seite 35)

Leuchtet blau, wenn das System eingeschaltet ist.

Ladeanzeige (siehe Seite 31)

Leuchtet orange, während die Batterie geladen wird.

LC-Bildschirm (3D-Bildschirm) (siehe Seite 36)

Zeigt 3D-Inhalte an.

Innenkamera (siehe Seite 58)

Für bestimmte Spiele und Software, bei denen die Kamera-Funktion genutzt wird.

Lautsprecher (L)

Schiebepad

Wird mit Software verwendet, die die Steuerung per Schiebepad unterstützen.

Hinweis: Sollte das Schiebepad nicht richtig funktionieren, finden Sie auf Seite 106 weitere Informationen.



Lautstärke

Lautstärkeregler

Die Lautstärke wird durch Schieben geregelt.

Hinweis: Das Auslöser-Geräusch der Kamera ertönt unabhängig von der aktuellen Einstellung der Lautstärke stets in einer festgelegten Lautstärke.

Steuerkreuz

LC-Bildschirm (Touchscreen) (siehe Seite 29)

Ein druckempfindlicher Bildschirm, der die Interaktion durch Berührung ermöglicht.

Hinweis:

- Es ist eine Eigenschaft von LC-Bildschirmen, dass es eine kleine Anzahl von Pixeln gibt, die immer dunkel sind. Dies ist normal und wird nicht als Defekt angesehen.
- Der 3D-Bildschirm und der Touchscreen haben unterschiedliche technische Merkmale, daher kann es vorkommen, dass die Wiedergabe von Farben und die Helligkeit unterschiedlich sind.

Lautsprecher (R)

Steuerelemente (A-, B-, X- und Y-Knopf)

Audiobuchse

Hier kann ein Stereo-Kopfhörer (im Handel erhältlich) angeschlossen werden. Wenn er angeschlossen ist, wird kein Ton über die Lautsprecher wiedergegeben.

Hinweis: Headsets mit Mikrofon sind mit diesem System nicht kompatibel.

SELECT

HOME-Knopf (siehe Seite 40)

Zeigt das HOME-Menü an.

START





SD Card-Steckplatz
(siehe Seite 38)
Zum Einstecken von SD Cards (SD Cards / SDHC Cards). Die im Lieferumfang enthaltene SD Card befindet sich bereits im System.

Tragebandhalterung
Zum Anbringen eines Tragebands (separat erhältlich).

Batteriefachabdeckung
(siehe Seite 110)
Kann entfernt werden, um das Nintendo 3DS-Batteriepack durch ein neues zu ersetzen.
Hinweis: Bitte entfernen Sie die Batteriefachabdeckung nur, wenn es, etwa zum Ersetzen des Batteriepacks, unbedingt nötig ist.

Ladestationsanschluss
(siehe Seite 31)
Erlaubt das Aufladen über die Nintendo 3DS-Ladestation.

Netzteil-Anschlussbuchse
(siehe Seite 31)
Erlaubt den Anschluss des Nintendo 3DS-Netzteils (im Lieferumfang enthalten).

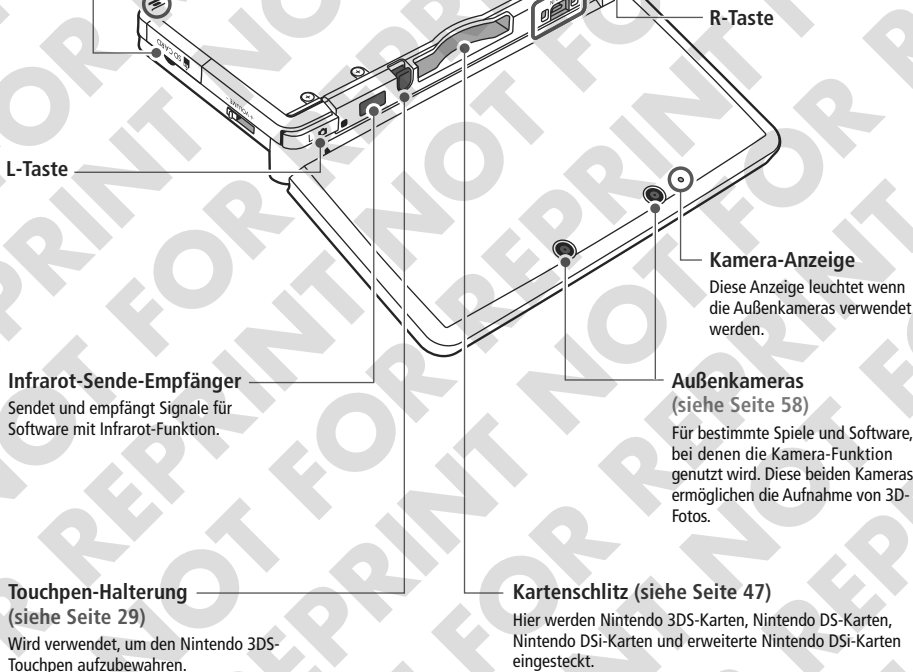

Touchpen-Halterung
(siehe Seite 29)
Wird verwendet, um den Nintendo 3DS-Touchpen aufzubewahren.



Den Touchscreen verwenden

Der untere Bildschirm, oder Touchscreen, ist berührungsempfindlich. Verwenden Sie mit Software, die diese Eingabeart unterstützt, den im Lieferumfang enthaltenen Nintendo 3DS-Touchpen.

Entfernen Sie den Nintendo 3DS-Touchpen aus der Touchpen-Halterung und stellen Sie ihn auf die gewünschte Länge ein.

Bevor Sie den Touchpen in die Touchpen-Halterung schieben, stellen Sie ihn bitte auf seine kürzeste Länge zurück. Befestigen Sie ihn dann sicher in der Touchpen-Halterung.

Hinweis: Versuchen Sie bitte nicht, etwas anderes als einen Nintendo 3DS-Touchpen (CTR-004) in die Touchpen-Halterung zu stecken.

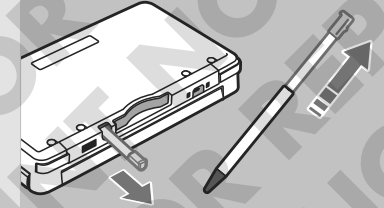

Bedienung des Touchscreens

In dieser Bedienungsanleitung werden die folgenden Begriffe verwendet, um den Gebrauch des Touchpens auf dem Touchscreen zu beschreiben.

Berühren

Den Touchscreen sanft mit dem Touchpen anzutippen, wird als „Berühren“ bezeichnet.

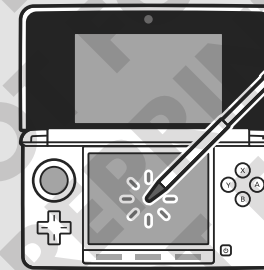

Führen

Den Touchpen mit sanftem Druck über den Touchscreen zu bewegen, wird als „Führen“ bezeichnet.

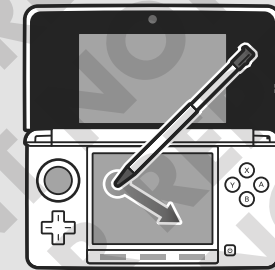

Was Sie tun können, wenn Sie den Touchscreen nicht verwenden können

Rufen Sie über das **HOME-Menü** die Systemeinstellungen auf und wählen Sie dort **TOUCHSCREEN**, um den Touchscreen zu kalibrieren (siehe Seite 102). Wenn Sie Probleme haben, mit dem Touchpen durch das **HOME-Menü** zu navigieren, können Sie das System mit dem **Touchscreen-Kalibrierungsbildschirm** starten, indem Sie den **POWER-Schalter** drücken, während Sie die **L-Taste**, **R-Taste** sowie den **X-Knopf** gedrückt halten.

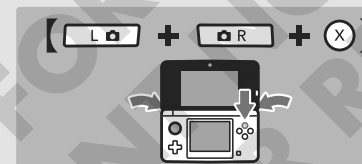

Während Sie die **L-Taste**, **R-Taste** und den **X-Knopf** gedrückt halten...



...drücken Sie den **POWER-Schalter**.



Aufladen

Bevor Sie das Nintendo 3DS-System das erste Mal verwenden, müssen Sie das Batteriepack aufladen.



Aufladezeit: ca. 3 Stunden 30 Minuten

Das System benötigt etwa 3 Stunden 30 Minuten, um sich im abgeschalteten Zustand vollständig wiederaufzuladen. Sollte das System während des Ladens verwendet werden, kann sich die Aufladezeit ändern. Auch die noch in der Batterie verbliebene Ladung kann die Aufladezeit beeinflussen.



Aufladetemperatur: 5–35 Grad Celsius

Der Versuch, das Batteriepack bei einer Temperatur außerhalb dieses Bereichs aufzuladen, könnte die Leistung des Batteriepacks verringern und verhindern, dass es aufgeladen wird. Liegt die Umgebungstemperatur zu niedrig, wird die Batterie unter Umständen nicht vollständig aufgeladen.



Wiederholtes Aufladen und Nutzungsdauer der Batterie

Die Nutzungsdauer der Batterie verringert sich nach und nach, wenn die Batterie kontinuierlich verwendet und wiederaufgeladen wird. Nach 500 Aufladungen kann sich die Nutzungsdauer auf nur noch 70% im Vergleich zu einer neuen Batterie reduzieren.



Stark verkürzte Nutzungsdauer

Sollten Sie feststellen, dass sich die Nutzungsdauer deutlich verkürzt hat, ersetzen Sie das Batteriepack. Ersatz-Batteriepacks sind separat erhältlich (siehe Seite 110). Bei der Nintendo Konsumentenberatung erhalten Sie weitere Informationen darüber, wo Ersatz-Batteriepacks erhältlich sind (siehe Seite 128).

Aufladen des Nintendo 3DS-Systems

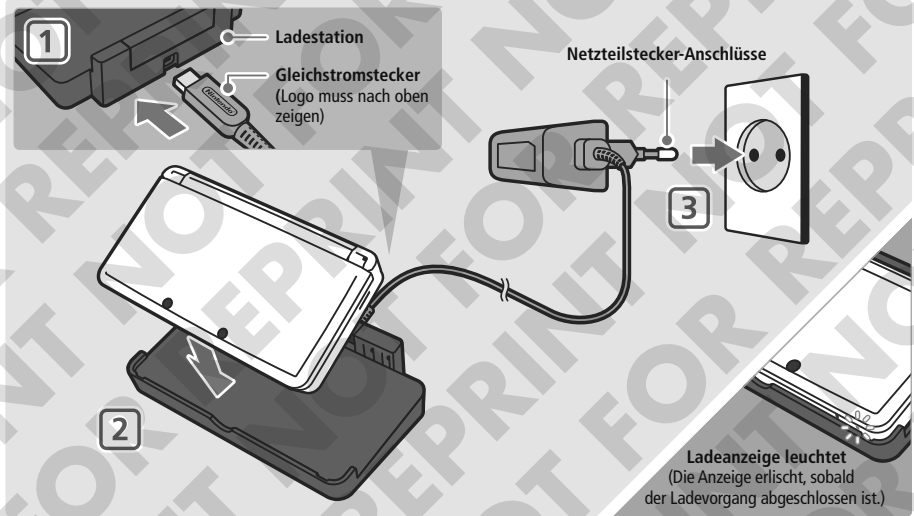

1 Verbinden Sie den Gleichstromstecker mit der Ladestation

Hinweis:

- Stellen Sie sicher, dass der Gleichstromstecker mit der richtigen Seite nach oben zeigt, bevor Sie ihn mit dem Anschluss der Ladestation verbinden, um Schaden an Gleichstromstecker oder Ladestation zu vermeiden.
- Achten Sie darauf, dass die Ladestation sich auf einer ebenen Oberfläche befindet.

2 Stellen Sie das Nintendo 3DS-System auf die Ladestation

3 Stecken Sie den Netzteilstecker in eine Standardsteckdose, die 230 Volt Wechselstrom führt

Stellen Sie sicher, dass der Netzteilstecker vollständig eingesteckt ist. Auf den Seiten 17–20 finden Sie Sicherheitshinweise zur Verwendung des Netzteils.

Sobald der Aufladeprozess abgeschlossen ist

Entfernen Sie den Netzteilstecker aus der Steckdose und entnehmen Sie das Nintendo 3DS-System der Ladestation.

Hinweis: Sollten Sie einen Softwaretitel spielen, während das System auflädt, leuchtet die Ladeanzeige möglicherweise auch nach dem abgeschlossenen Ladevorgang weiterhin auf. Hierbei handelt es sich nicht um eine Fehlfunktion.

Entnehmen Sie das System mit der Rückseite zuerst aus der Ladestation.



Aufladen mithilfe des Netzteils

Das Nintendo 3DS-System kann auch durch direktes Anschließen eines Netzteils aufgeladen werden. Verbinden Sie dazu einfach den Gleichstromstecker mit der Netzteil-Anschlussbuchse auf der Rückseite des Systems.

Hinweis: Um das System vom Netzteil zu trennen, halten Sie das System und den Gleichstromstecker fest, nicht das Kabel, während Sie ihn herausziehen.





Das System ein- und ausschalten

Der POWER-Schalter wird verwendet, um das System sowohl ein- als auch auszuschalten. Wenn Sie das System zum ersten Mal einschalten, müssen Sie die Systemeinstellungen konfigurieren.

Schalten Sie das System ein, indem Sie den POWER-Schalter drücken. Sobald das System eingeschaltet ist, leuchtet die Betriebsanzeige auf.

Hinweis: Weitere Informationen über die Betriebsanzeige und die Nutzungsdauer der Batterie finden Sie auf Seite 35.

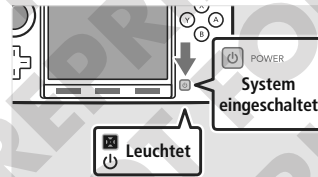

Standby-Modus und Ausschalten des Systems

Standby-Modus

Schließen Sie Ihr Nintendo 3DS-System während des Spiels, um den Standby-Modus zu aktivieren. Im Standby-Modus bleiben SpotPass (siehe Seite 8) und StreetPass (siehe Seite 9) aktiv, doch der Energieverbrauch ist stark reduziert.

Hinweis: Es gibt Software, die den Standby-Modus nicht ausführen kann, während sie verwendet wird oder während bestimmte Aufgaben durchgeführt werden. Nintendo 3DS Sound zum Beispiel kann während einer Wiedergabe nicht in den Standby-Modus schalten.

Das System ausschalten

Drücken Sie den POWER-Schalter, um das **POWER-Menü** aufzurufen. Berühren Sie dann **AUSSCHALTEN**, um das System auszuschalten. Alternativ können Sie auch den POWER-Schalter gedrückt halten, um den gleichen Effekt zu erzielen.



Das System zum ersten Mal konfigurieren

Sie müssen das System konfigurieren, nachdem Sie es zum ersten Mal eingeschaltet haben. Wenn das System von Kindern verwendet wird, sollte ein Erwachsener diese Schritte durchführen. Die folgenden Schritte sollten mit dem Touchpen auf dem Touchscreen durchgeführt werden (siehe Seite 29).

1 Berühren Sie Ihre Sprache und dann OKAY



2 Ausrichtung des Systems

Folgen Sie den Anweisungen auf dem Bildschirm, um 3D-Bilder korrekt anzuzeigen zu lassen (siehe „Wiedergabe von 3D-Bildern einstellen“ auf Seite 36).

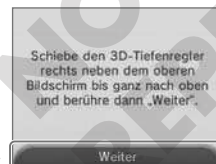

3 Uhrzeit und Datum einstellen

Berühren Sie und , um Zeit und Datum einzustellen. Berühren Sie dann OKAY.



4 Geben Sie einen Nutzernamen ein

Hinweis:

- Weitere Informationen zur Verwendung der Tastatur finden Sie auf Seite 34.
- Namen können nicht länger als zehn Zeichen sein.
- Der Name, den Sie auswählen, wird über die drahtlose Verbindung auf anderen Nintendo 3DS-Systemen sichtbar sein, also verwenden Sie bitte keine Wörter oder Phrasen, die andere beleidigen könnten. Die Verwendung unangemessener Begriffe kann dazu führen, dass die Anzeige Ihres Namens auf anderen Nintendo 3DS-Systemen eingeschränkt wird.



5 Geben Sie Ihren Geburtstag ein

Berühren Sie und , um Ihren Geburtstag einzugeben.



6 Wählen Sie das Land, in dem Sie wohnen, und dann Ihre Region

Bestätigen Sie Ihre Eingabe mit OKAY.



7 Akzeptieren Sie den Vertrag zur Nutzung der Nintendo 3DS-Services und die Datenschutzrichtlinie

Berühren Sie **AKZEPTIEREN**, wenn Sie die Informationen durchgelesen haben. Sollten Sie die Vertragsbedingungen später akzeptieren wollen, berühren Sie **SPÄTER**.



8 Konfigurieren Sie die Interneteneinstellungen (siehe Seite 81)

Eine Verbindung zum Internet ermöglicht den Austausch verschiedener Arten von Daten über SpotPass und die Verwendung der drahtlosen Verbindung mit Softwaretiteln, die diese unterstützen. Um diese Einstellungen später vorzunehmen, berühren Sie **SPÄTER FESTLEGEN**.

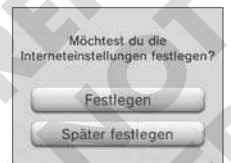

9 Stellen Sie die Altersbeschränkungen ein (siehe Seite 94)

Stellen Sie die Altersbeschränkungen ein, um den Zugriff von Kindern auf bestimmte Inhalte und Funktionen einzuschränken. Berühren Sie **SPÄTER FESTLEGEN**, um ohne Altersbeschränkungen fortzufahren.

Hinweis: Bei Kindern bis einschließlich 6 Jahren kann die Verwendung der 3D-Funktion zu einer Beeinträchtigung des Sehvermögens führen. Um die Verwendung der 3D-Funktion zu verhindern, kann diese Funktion manuell deaktiviert werden, indem Sie die entsprechende Option in den Altersbeschränkungen wählen.



Ihr System ist nun bereit für den Gebrauch. Drücken Sie den HOME-Knopf, um in das **HOME-Menü** (siehe Seite 40) zu gelangen und Ihr Nintendo 3DS-System verwenden zu können.

Tastaturen verwenden

Auf dem Touchscreen wird eine Tastatur angezeigt, um Ihnen die Eingabe von Zeichen zu ermöglichen. Berühren Sie ein Zeichen, um es einzugeben.

Standard

Alphanumerisch

Texterkennung ein / aus

Wählen Sie, ob der nächste Buchstabe als Klein- oder Großbuchstabe eingegeben werden soll

Texterkennung
Wählen Sie das Wort, das Sie verwenden möchten, aus einer Liste.

← Löscht das Zeichen links vom Cursor.

↵ Setzt einen Zeilenumbruch.

Zwischen Eingabemodi wechseln

Sonderzeichen

Wählen Sie zwischen Groß- und Kleinbuchstaben.

Symbole

Zeigt zusätzliche Symbole an.

Mobiltelefon

Wählen Sie aus den Zeichen, die einer Taste zugeordnet sind, das gewünschte Zeichen, indem Sie die Taste wiederholt berühren

Nächstes Zeichen
Bestätigen Sie die Eingabe eines Zeichens und gelangen Sie so zum nächsten Feld.

Ziffernfeld

← Löscht die zuletzt eingegebene Ziffer

Betriebsanzeige

Die Betriebsanzeige leuchtet blau, wenn das System eingeschaltet ist. Sie leuchtet rot, wenn die Batterieleistung nachlässt, und blinkt rot, wenn die Batterie nahezu erschöpft ist.

Hoch

Verbleibende Batterieleistung

Niedrig Fast leer

Durchgehend blau

Durchgehend rot

Blinkt rot

Die Mitteilungsanzeige blinkt in dem Fall ebenfalls.

Hinweis: Wenn die Betriebsanzeige rot leuchtet, sollten Sie Ihr Spiel schnellstmöglich speichern und das System wiederaufladen. Wenn die Batterieleistung erschöpft ist, bevor Sie speichern, können Sie ungespeicherte Daten verlieren. Sollte die Betriebsanzeige blau leuchten und langsam heller und wieder dunkler werden, befindet sich das System im Standby-Modus (siehe Seite 32), der weniger Strom verbraucht.

Nutzungsdauer der Batterie

Die Nutzungsdauer der Batterie hängt von einer Reihe von Faktoren ab, wie der Verwendung von Software, der Menge an Daten, die über die drahtlose Verbindung verschickt und empfangen wurden, und der Umgebungstemperatur. Daher sollten die im Folgenden angegebenen Zeiten nur als grobe Näherungswerte betrachtet werden. Die Verwendung der Kamera-Funktion kann die Nutzungsdauer unter die angegebenen Werte reduzieren.

Nutzungsdauer der Batterie

Ca. 5 Stunden

Ca. 3 Stunden

Bildschirm-Helligkeit

Dunkel Hell

Die Länge der Nutzungsdauer der Batterie hängt von der Helligkeit der LC-Bildschirme ab. Bei Kauf des Systems ist die Helligkeit auf „5“ eingestellt (weitere Informationen zur Änderung der Helligkeit finden Sie auf Seite 44).

Hinweis: Der Energiesparmodus ändert die Helligkeit und Farbskala automatisch je nach angezeigtem Inhalt, um die Batterieaufladung für längere Zeit zu erhalten (weitere Informationen darüber, wie Sie den Energiesparmodus aktivieren, finden Sie auf Seite 44).

Das System in den Standby-Modus zu versetzen (siehe Seite 32), reduziert den Stromverbrauch stark, während drahtlose Verbindungen wie SpotPass und StreetPass aktiv bleiben. Wenn die Batterie vollständig wiederaufgeladen wurde, kann das System 3 Tage im Standby-Modus verbleiben.

Hinweis: Die Betriebsanzeige pulsiert langsam, wenn sich das System im Standby-Modus befindet. Manche Softwaretitel ermöglichen es dem System nicht, während der Verwendung in den Standby-Modus zu wechseln. Wenn Sie das System schließen, während Sie solche Software verwenden, leuchtet die Betriebsanzeige weiterhin durchgehend. Nintendo 3DS Sound zum Beispiel kann während einer Wiedergabe nicht in den Standby-Modus schalten.



Wiedergabe von 3D-Bildern einstellen

Der 3D-Bildschirm ermöglicht Ihnen das Betrachten von 3D-Bildern. Verwenden Sie den 3D-Tiefenregler, um den 3D-Effekt auf ein für Sie angenehmes Maß einzustellen.

Der vom Nintendo 3DS-System erzeugte 3D-Effekt nutzt die Fähigkeit des Auges zum stereoskopischen Sehen (die Fähigkeit, 3D-Bilder anhand der unterschiedlichen Position von linkem und rechtem Auge zu interpretieren). Indem der 3D-Bildschirm so ausgerichtet wird, dass das linke Auge nur das linke Bild und das rechte Auge nur das rechte Bild sieht, ist es möglich, einen lebendigen und überzeugenden 3D-Effekt zu erschaffen.

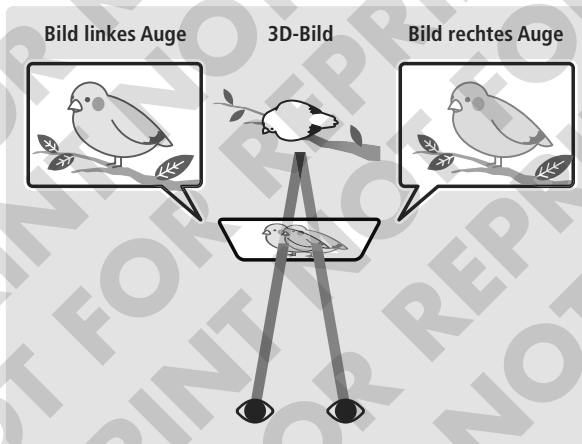

Den Bildschirm zu kippen oder in einem schrägen Blickwinkel darauf zu sehen, beeinträchtigt den 3D-Effekt und kann dazu führen, dass der Bildschirm verdunkelt erscheint oder Sie ein Doppelbild sehen.



So sehen Sie sich 3D-Bilder am besten an

Folgen Sie diesen Schritten, um sicherzustellen, dass die 3D-Bilder richtig angezeigt werden.

1 Sehen Sie direkt auf den 3D-Bildschirm.



2 Halten Sie den 3D-Bildschirm 25–35 cm von Ihren Augen entfernt. Ändern Sie die Entfernung, bis Sie die 3D-Bilder ohne Schwierigkeiten erkennen können.

25–35cm

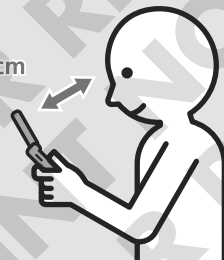

Die Tiefenschärfe der 3D-Bilder einstellen

Verwenden Sie den 3D-Tiefenregler neben dem 3D-Bildschirm, um den 3D-Effekt zu verstärken oder zu verringern. Falls die 3D-Bilder schwer zu erkennen sind, wenn Sie den Regler so hoch wie möglich schieben (stärkster 3D-Effekt), sollten Sie den Regler langsam nach unten schieben, bis Sie einen Punkt erreichen, an dem die 3D-Bilder für Sie deutlich und ohne Schwierigkeiten zu erkennen sind. Sobald Sie sich ein wenig an die 3D-Funktion gewöhnt haben, erzielen Sie eventuell einen besseren Effekt, wenn Sie den 3D-Tiefenregler weiter nach oben schieben.

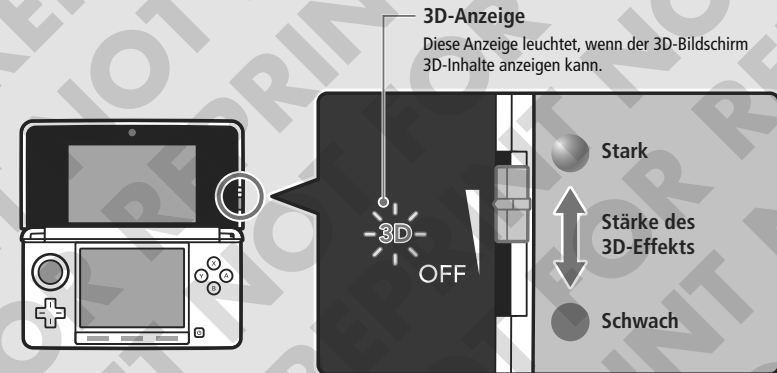

• Schieben Sie den 3D-Tiefenregler nach ganz unten, um Bilder in 2D anzuzeigen.

Hinweis:

- Das Verschieben des 3D-Tiefenreglers, während die 3D-Anzeige nicht leuchtet, führt nicht dazu, dass 3D-Bilder angezeigt werden.
- Einige Softwaretitel lassen keine Angleichungen in der Stärke des 3D-Effekts zu. Diese Titel ermöglichen es nur, mithilfe des 3D-Tiefenreglers zwischen 3D- und 2D-Bildern zu wählen.
- Die Wiedergabe von 3D-Bildern kann in den Altersbeschränkungen (siehe Seite 94) deaktiviert werden.
- Betrachten Sie 3D-Bilder nicht in direktem Sonnenlicht oder dem direkten Lichtstrahl aus anderen starken Lichtquellen. Dies kann dazu führen, dass die 3D-Bilder schlecht zu erkennen sind.
- Abhängig von Ihrer Umgebung kann es schwierig sein, 3D-Bilder zu erkennen (siehe Seite 114).

Sicherheitshinweise zum Betrachten von 3D-Bildern

Bei Kindern bis einschließlich 6 Jahren kann die Verwendung der 3D-Funktion zu einer Beeinträchtigung des Sehvermögens führen. 3D-Bilder werden von jedem unterschiedlich wahrgenommen. Wenn Sie ein Doppelbild sehen oder keine 3D-Bilder erkennen, selbst wenn Sie sie richtig betrachten und die korrekten Einstellungen verwenden, nutzen Sie bitte nur die 2D-Anzeige. Abhängig von Ihrem körperlichen Zustand, dem Inhalt der Bilder und der Umgebung, in der Sie sich befinden, müssen Sie eventuell die 3D-Tiefenschärfe anpassen. Sollten Sie Doppelbilder, Kopfschmerzen, Übelkeit, Augenermüdung oder jegliche plötzliche Änderungen Ihres Zustands wahrnehmen, unterbrechen Sie das Spiel sofort und machen Sie eine Pause.

Weitere Gesundheits- und Sicherheitsinformationen zu 3D-Bildern finden Sie auf Seite 14.



Verwendung von SD Cards

Das Nintendo 3DS-System unterstützt SD Memory Cards (im folgenden „SD Cards“) mit bis zu 2 GB Speicherplatz und SDHC Memory Cards (im folgenden „SD Cards“) von 4 GB bis 32 GB Speicherplatz.

Die im Lieferumfang enthaltene SD Card befindet sich bereits im SD Card-Steckplatz Ihres Nintendo 3DS-Systems. Sie können SD Cards verwenden, um Ihre Fotodaten zu sichern oder Sound-Dateien, die zuvor gespeichert wurden, abzuspielen (die Art der Daten, die Sie speichern können, hängt dabei vom Softwaretitel ab).

Hinweis: Heruntergeladene Software (einschließlich den zugehörigen Speicherdaten) kann nicht einzeln zwischen SD Cards verschoben oder kopiert werden.

Die Verwendung von MiniSD / microSD Cards

Um miniSD Cards oder microSD Cards verwenden zu können, wird ein entsprechender Adapter benötigt.

Wird ein Adapter verwendet, entfernen Sie nach Verwendung stets den kompletten Adapter (nicht nur die SD Card) aus dem Steckplatz. Ein Verbleib des leeren Adapters im Steckplatz könnte zu Fehlfunktionen oder zur Beschädigung des Systems oder Ihrer Daten führen.



Entfernen von SD Cards

Schalten Sie das System aus, bevor Sie versuchen, eine SD Card zu entfernen. Andernfalls kann das System oder die SD Card beschädigt werden und Daten können verloren gehen.

Hinweis: Wenn Sie während eines Spiels dazu aufgefordert werden, die SD Card zu entfernen, brauchen Sie das System nicht auszuschalten.



Drücken Sie auf die SD Card, bis Sie ein Klicken vernehmen und die SD Card leicht vorsteht. Ziehen Sie sie dann heraus.

Einschieben von SD Cards

1 Öffnen Sie die SD Card-Steckplatzabdeckung

Ziehen Sie nicht mit Gewalt an der Abdeckung und verbiegen Sie sie nicht. Ansonsten könnte sie sich überdehnen oder verformen und nicht mehr richtig schließen lassen.



2 Stecken Sie die SD Card in den SD Card-Steckplatz

Drücken Sie die SD Card fest, aber vorsichtig hinein, bis sie mit einem Klicken einrastet. Schließen Sie dann die Steckplatzabdeckung.



Die bedruckte Seite sollte nach unten zeigen.

Schreibschutz-Schieber der SD Card

Wenn sich der Schreibschutz-Schieber der SD Card in der unteren Position befindet, ist die Karte gesperrt und Daten können auf ihr weder geschrieben noch gelöscht werden. Der Schieber sollte sich in der oberen Position befinden, um diese Funktionen zu ermöglichen.

Schreibschutz-Schieber



Software verwenden

	HOME-Menü	40		Nintendo 3DS-Kamera	58
	Software-Symbole	42		Fotografieren	59
	Software laden	43		Fotos ansehen	62
	Bedienungsanleitungen	44		Nintendo 3DS Sound	63
	Helligkeit anpassen / Energiesparmodus	44		Töne mit dem Mikrofon aufnehmen	64
	Fotos aufnehmen	45		Musik von SD Card abspielen	65
	Kartenbasierte Software	46		Mii-Maker	66
	Verwendung von Karten	47		Mii-Charaktere erstellen	66
	Download Software	49		Hauptmenü	68
	Software laden	49		Mii-Charaktere löschen und bearbeiten	69
	Spielnotizen	51		AR Games: Erweiterte Realität	70
	Freundesliste	52		AR-Karten	70
	Freundesliste	52		Die verschiedenen Spiele	71
	Freunde registrieren	53		Face Raiders	72
	Ihre eigene Freundeskarte bearbeiten / Freundeskarten ansehen	54		So wird gespielt	73
	Einstellungen der Freundesliste	55		Aktivitätslog	74
	Mitteilungen	56		Statistiken	74
	Mitteilungen erhalten	56		Software-Album	75
	Mitteilungen ansehen	57		Download-Spiel	76
	Mitteilungen deaktivieren	57		Nintendo eShop	77
				Download Software	77



HOME-Menü

Das HOME-Menü wird angezeigt, wenn Sie das System einschalten. Jede Funktion des Nintendo 3DS-Systems ist von hier aus zugänglich.

Softwaretitel können vom HOME-Menü aus gestartet werden, indem Sie das Symbol berühren, das zum dem Titel, den Sie spielen möchten, gehört. Das HOME-Menü zeigt außerdem Uhrzeit und Datum, den derzeitigen drahtlosen Kommunikationsmodus sowie die Anzahl der Schritte, die Sie an diesem Tag gegangen sind, an.

Sie können außerdem sofort sehen, welche Software neue Informationen oder Updates über SpotPass erhalten hat, da dies durch ein auf dem Software-Symbol gekennzeichnet wird.

StreetPass (siehe Seite 41)

Internet (siehe Seite 87)

Lokaler Modus (siehe Seite 41)

Spielmünzen / Heutige Schritte

Datum und Uhrzeit

Batterieladung

- Voll aufgeladen
- Niedrig
- Fast leer (leuchtet)
- Lädt auf (leuchtet)
- Aufladen abgeschlossen

Spielnotizen (siehe Seite 51)

Freundesliste (siehe Seite 52)

Mitteilungen (siehe Seite 56)

Internetbrowser

Hinweis: Der Internetbrowser wird durch ein System-Update aktiviert (siehe Seite 107).

Kommunikationsmodus (siehe Seite 41)

Bildschirmhelligkeit / Energiesparmodus (siehe Seite 44)

Anzeige der Software-Symbole anpassen (siehe Seite 41)

Software-Symbole (siehe Seite 42)

Neue Mitteilungen für Softwaretitel werden durch auf dem Software-Symbol angezeigt (siehe Seite 56).

Es ist keine Karte im Kartenschlitz eingesteckt.

Hinweis:

- Drücken Sie die L- oder R-Taste, um die Kamera zu aktivieren und Fotos aufzunehmen (siehe Seite 45).
- Inhalte, die auf dem oberen Bildschirm angezeigt werden, unterscheiden sich entsprechend der verwendeten Software.

Spielmünzen / Heutige Schritte

Wenn Sie gehen, während Sie Ihr Nintendo 3DS-System bei sich tragen, zählt es Ihre Schritte. Alle 100 Schritte erhalten Sie eine Spielmünze. Sie können bis zu 10 Spielmünzen pro Tag erhalten, insgesamt bis zu 300 Spielmünzen. Diese können in kompatiblen Softwaretiteln verwendet werden.

Hinweis:

- Schritte werden gezählt, wenn das System geschlossen und eingeschaltet ist.
- Während Nintendo DS-/Nintendo DSi-Softwaretitel auf dem System gespielt werden, kann ein Maximum von sieben Tagen an Schrittzahldaten aufgezeichnet werden. Sie müssen die Software einmal beenden, bevor Sie mehr Daten aufzeichnen können.

Durch Software-Symbole navigieren, Software-Symbole anpassen und verschieben

Navigieren

Berühren Sie ein Symbol und führen Sie dann den Touchpen nach links oder rechts, um durch die verfügbaren Software-Symbole zu navigieren. Das Berühren von / an den Seiten des Bildschirms erfüllt dieselbe Funktion.



Berühren

Führen

Die Anzeige anpassen und Software-Symbole verschieben

Die Anzeige der Software-Symbole anpassen

Berühren Sie / , um das Layout der auf dem Bildschirm angezeigten Software-Symbole zu ändern.

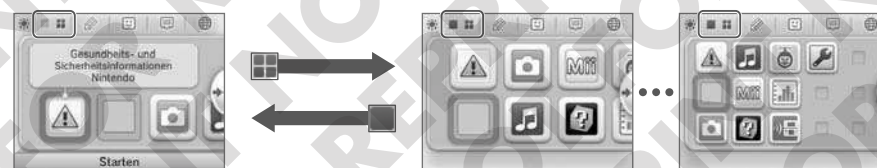

Software-Symbole verschieben

Um ein Symbol zu verschieben, berühren und halten Sie das Symbol mit dem Touchpen, bis es sich löst, verschieben Sie es dann an die von Ihnen gewünschte Stelle und nehmen Sie den Touchpen vom Bildschirm. Wenn Sie ein Symbol über ein anderes schieben, werden die beiden Symbole miteinander vertauscht.



Kommunikationsmodus

	Zeigt an, dass eine Verbindung zum Internet hergestellt wurde (siehe Seite 81).
	Zeigt an, dass das System nach weiteren Nutzern sucht, die StreetPass aktiviert haben (siehe Seite 9). Wenn Sie Nintendo 3DS-Software für die Verwendung mit StreetPass registrieren, ermöglichen Sie es dem System, automatisch nach anderen Nutzern zu suchen, mit denen Informationen ausgetauscht werden können. Dieser Status wird zusammen mit angezeigt.
	Zeigt an, dass das System mit anderen Nintendo 3DS-Systemen kommuniziert. Die Optionen Lokales Spiel (siehe Seite 53) und Download-Spiel (siehe Seite 76) verwenden den Lokalen Modus. Im drahtlosen Kommunikationsmodus wird das Signalstärke-Symbol angezeigt. Eine höhere Signalstärke bedeutet eine bessere Datenübertragung.
	Wenn der drahtlose Kommunikationsmodus aktiviert wurde, wird angezeigt. Ist der drahtlose Kommunikationsmodus deaktiviert, wird angezeigt. Verwenden Sie den WLAN-Schalter, um den drahtlosen Kommunikationsmodus zu aktivieren / deaktivieren (siehe Seite 26). wird angezeigt, wenn er aktiviert ist, und wenn er deaktiviert ist.

Software-Symbole

Kostenlose Software, die über SpotPass erhalten wurde, und Software, die im Nintendo eShop heruntergeladen wurde, werden dem **HOME-Menü** als Symbole hinzugefügt. Auf einer SD Card können bis zu 300 Softwaretitel gespeichert werden. Im Folgenden werden die verschiedenen Arten von Softwaretitel-Symbolen erklärt:

Symbole für kartenbasierte Software

Nintendo 3DS-Karte



Nintendo DS- / Nintendo DSi-Karte



Das Symbol der jeweiligen Software erscheint, nachdem die Karte in den Kartenschlitz geschoben wurde.

Symbole für integrierte Software



Gesundheits- und Sicherheitsinformationen

Lesen Sie wichtige Gesundheits- und Sicherheitsinformationen für Ihr System.



Nintendo 3DS-Kamera (siehe Seite 58)

Nehmen Sie mit dieser Anwendung 3D-Fotos auf.



Nintendo 3DS Sound (siehe Seite 63)

Hören Sie Musik und fertigen Sie Aufnahmen an.



Mii-Maker (siehe Seite 66)

Verwandeln Sie sich selbst und andere Personen in Mii-Charaktere!



AR Games: Erweiterte Realität (siehe Seite 70)

Verwenden Sie die AR-Karten zusammen mit den Außenkameras, um realistische Spiele mit erweiterter Realität zu erleben.



Face Raiders (siehe Seite 72)

Ein Actionspiel, bei dem Ihr eigenes Gesicht und Gesichter von Freunden zum Gegner werden!



Aktivitätslog (siehe Seite 74)

Zeichnen Sie die Zahl der Schritte auf, die Sie zurücklegen, während Sie Ihr Nintendo 3DS-System bei sich tragen, sowie die Zeit, die Sie Software verwenden.



Download-Spiel (siehe Seite 76)

Laden Sie Demoversionen herunter und spielen Sie Mehrspieler-Partien!



Systemeinstellungen (siehe Seite 80)

Passen Sie verschiedene Nintendo 3DS-Systemeinstellungen an.

Weitere



Geschenk-Symbol

Dieses Symbol erscheint, wenn Sie neue Software hinzufügen, indem Sie sie im Nintendo eShop erwerben oder sie auf anderem Weg erhalten. Berühren Sie das Symbol eines Geschenks, um das Geschenk auszupacken.

Software laden

Berühren Sie das Software-Symbol und dann **STARTEN**.



Software beenden / pausieren

Drücken Sie den **HOME-Knopf** während Sie spielen, um einen Softwaretitel zu pausieren und das **HOME-Menü** anzeigen zu lassen. Berühren Sie **FORTSETZEN** oder drücken Sie den **HOME-Knopf**, um weiterzuspielen, oder berühren Sie **BEENDEN** im **HOME-Menü**, um die Software zu beenden.

Pausiert...

Wenn ein Softwaretitel pausiert ist, können Sie die Bildschirmhelligkeit anpassen und außerdem auf Spielnotizen, die Freundesliste, Mitteilungen, den Internetbrowser, den Kameramodus und die Bedienungsanleitungen zugreifen. Es können andere Softwaretitel gestartet werden, jedoch muss der pausierte Titel dazu beendet werden.



Hinweis:

- Abhängig vom Status der Software (Verwendung der drahtlosen Verbindung oder der Außenkameras usw.) kann es sein, dass das **HOME-Menü** nicht angezeigt wird oder bestimmte Funktionen nicht verfügbar sind. Einige Softwaretitel verwenden bestimmte Funktionen des **HOME-Menüs** nicht.
- Nintendo DS- / Nintendo DSi-Softwaretitel können auf diese Weise nicht pausiert werden.

Speichern Sie, bevor Sie eine Software beenden

Ungespeicherte Daten gehen verloren, wenn Sie einen Softwaretitel ohne Speichern beenden.

Entfernen Sie pausierte Software nicht und schalten Sie das System nicht aus

Entfernen Sie Karten oder SD Cards mit pausierter Software nicht und schalten Sie das System nicht aus, während sich Software in diesem Zustand befindet. Dies kann zur Beschädigung oder dem Verlust von Daten führen.

Bedienungsanleitungen

Wenn ein Softwaretitel eine Bedienungsanleitung enthält, wird die Option ANLEITUNG angezeigt, sobald Sie dieses Symbol auswählen. Berühren Sie diese Schaltfläche, um sich die Bedienungsanleitung anzusehen. Sie können sich eine Anleitung auch ansehen, wenn ein Softwaretitel pausiert wird.



Anleitungen ansehen

1 Wählen Sie einen Punkt im Inhaltsverzeichnis

Führen Sie den Touchpen nach oben und unten, um durch das Inhaltsverzeichnis des Manuals zu navigieren und berühren Sie die Seite, die Sie sich ansehen möchten.

Hinweis: Drücken Sie den Y-Knopf, um die Sprache der Bedienungsanleitung zu ändern.

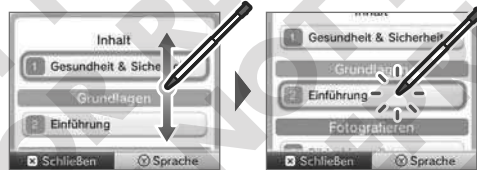

2 Eine Seite ansehen

Führen Sie den Touchpen nach oben und unten, um durch das Inhaltsverzeichnis einer Seite zu navigieren. Führen Sie den Touchpen nach links und rechts, um die Seite zu wechseln.



Anleitung schließen

Schriftgröße ändern

Helligkeit anpassen / Energiesparmodus

Berühren Sie im HOME-Menü, um die Helligkeitseinstellungen anzeigen zu lassen.



Bildschirmhelligkeit

Berühren Sie eine Zahl, um die Helligkeit zu ändern.



Hinweis: Wenn Sie die Helligkeit auf 4 oder 5 eingestellt haben, wird der Bildschirm noch heller, wenn Sie das Netzteil anschließen.

Energiesparmodus

Wenn Sie diesen Modus aktivieren, wird die Bildschirmhelligkeit automatisch an die dargestellten Inhalte angepasst, so dass die Batterieladung geschont wird. Ist der Modus deaktiviert, erhalten Sie zwar eine konstante Helligkeit, allerdings verkürzt sich die mit einer Batterieladung mögliche Spieldauer. In den Werkseinstellungen ist diese Funktion deaktiviert.

Helligkeit und Nutzungsdauer der Batterie

Wenn die Bildschirmhelligkeit erhöht wird, verringert sich die Nutzungsdauer der Batterie und umgekehrt. Bitte denken Sie daran, wenn Sie die Helligkeitseinstellungen vornehmen (siehe Seite 35).

Hinweis: Da hellere Bildschirmstellungen mehr Energie benötigen, kann die Betriebsanzeige von blau zu rot wechseln. Sollte die Batterieladung nahezu aufgebraucht sein, kann es vorkommen, dass sich das System plötzlich ausschaltet.

Helligkeitseinstellungen und Energiesparmodus bei Nintendo DS- / Nintendo DSi-Softwaretiteln

Nintendo DS- / Nintendo DSi-Softwaretitel können nicht auf das HOME-Menü zugreifen. Drücken Sie den HOME-Knopf, um die Software zu pausieren, und verwenden Sie dann die folgenden Steuerungsbefehle, um die Einstellungen für Helligkeit und Energiesparmodus anzupassen.

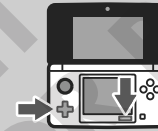

Halten Sie START gedrückt und drücken Sie dann:

- Oben: Helligkeit erhöhen
- Unten: Helligkeit verringern
- Links: Energiesparmodus deaktivieren
- Rechts: Energiesparmodus aktivieren

Fotos aufnehmen

Drücken Sie im HOME-Menü die L- oder R-Taste, um zum Kameramodus zu wechseln.

Verbleibende Fotos (siehe Seite 60)

3D-Symbol
Zeigt an, dass die Außenkameras verwendet werden.

Speicherort
 Systemspeicher SD Card
Hinweis: Den Speicherort können Sie in den Einstellungen für Nintendo 3DS-Kamera wählen.

Fotos aufnehmen
(oder drücken Sie die L-Taste, die R-Taste oder den A-Knopf)

Zwischen Innen- und Außenkameras wechseln
Nur mit den Außenkameras können Sie 3D-Fotos aufnehmen.

Morphing
Verwenden Sie gleichzeitig die Innen- und Außenkameras, um Fotos von zwei Gesichtern aufzunehmen und diese zu einem zu verschmelzen. Weitere Informationen finden Sie in der Anleitung zu Nintendo 3DS-Kamera, die in der integrierten Software enthalten ist.

Öffnen Sie Nintendo 3DS-Kamera (siehe Seite 58)

Fotos, die Sie aufgenommen haben, können Sie sich in Nintendo 3DS-Kamera ansehen (siehe Seite 62).

Hinweis: Weitere Informationen dazu, wie Sie 3D-Fotos aufnehmen, finden Sie auf Seite 59.



Kartenbasierte Software

So verwenden Sie Karten mit Ihrem Nintendo 3DS-System.

Hinweis: Sollte als Systemsprache Niederländisch, Portugiesisch oder Russisch gewählt worden sein, wird automatisch Englisch als Sprache in nicht-Nintendo 3DS-Titeln eingestellt. In manchen Fällen kann dies in der Software angepasst werden.

Mit dem Nintendo 3DS-System kann Nintendo 3DS-, Nintendo DS-, Nintendo DSi- und erweiterte Nintendo DSi-Software verwendet werden.

Nintendo 3DS-Karte



Nintendo DS- / Nintendo DSi-Karte

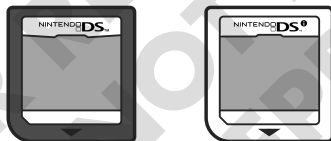

Hinweis:

- 3D-Inhalte werden nur für Nintendo 3DS-Softwaretitel angezeigt. Nintendo DS- / Nintendo DSi-Softwaretitel können keine 3D-Inhalte anzeigen.
- SpotPass, StreetPass und das HOME-Menü funktionieren nicht, während Sie Nintendo DS- / Nintendo DSi-Software verwenden.
- Nur Nintendo 3DS- und Nintendo DSi-Software der Region des Systems selbst kann verwendet werden. Softwaretitel aus anderen Regionen funktionieren möglicherweise nicht.

PEGI / USK-Informationssymbole zur Bewertung von Video- und Computerspielsoftware

PEGI Alterseinstufungen

Titel für alle Altersklassen



Titel mit der Einstufung 3 sind für Benutzer ab 3 Jahren geeignet



Titel mit der Einstufung 7 sind für Benutzer ab 7 Jahren geeignet



Titel mit der Einstufung 12 sind für Benutzer ab 12 Jahren geeignet



Titel mit der Einstufung 16 sind für Benutzer ab 16 Jahren geeignet



Titel mit der Einstufung 18 sind für Benutzer ab 18 Jahren geeignet

Inhaltsbeschreibung

Auf der Verpackung von Software-Titeln finden Sie, falls erforderlich, eine Beschreibung der Inhalte der Software, auf deren Basis die Alterseinstufung erfolgt ist.



Durch das „Online“-Logo wird der Spieler darauf hingewiesen, dass eine Online-Funktion für das Spiel besteht, um gegen andere Spieler anzutreten.

Das PEGI-Altersempfehlungssystem wurde entwickelt und basiert auf einem bereits bestehenden europäischen System. Beim Entwurf der PEGI-Vorschriften und bei der Gestaltung der Systemform waren Konsumentenvertreter wie Endkonsumenten, Eltern und religiöse Gruppen intensiv beteiligt. Weitere Informationen zum PEGI-Alters-empfehlungssystem finden Sie auf <http://www.pegi.info>.

Hinweis: Diese Alterseinstufung bezieht sich nicht auf den Schwierigkeitsgrad eines Spiels.

Wichtige Kundeninformation zur USK-Altersfreigabe:

Lieber Kunde,

das von Ihnen erworbene Produkt wurde gemäß § 14 JuSchG von der USK geprüft und eingestuft. Die Kennzeichnung erfolgt unter Verwendung der nachstehenden USK-Kennzeichen sowohl auf der Verpackung des Produktes als auch auf dem Datenträger selbst. Bitte beachten Sie, dass die USK-Kennzeichnung auf dem Datenträger gemäß einer Ausnahmegenehmigung der Obersten Landesjugendschutzbehörden aus produktionstechnischen Gründen nur im Zweifarbenruck erfolgt. Beziehen Sie sich in diesem Fall bitte auf die Texte im Inneren des USK-Kennzeichens auf dem Datenträger.



Weitere Informationen zur USK-Altersfreigabe gemäß § 14 JuSchG finden Sie unter: <http://www.usk.de> sowie <http://www.nintendo.de>

Verwendung von Karten

1 Schieben Sie eine Karte in den Kartenschlitz

Hinweis: Sollten Sie Probleme haben, die Karte einzuschieben, nehmen Sie sie heraus und überprüfen Sie, ob sie in die richtige Richtung zeigt. Die bedruckte Seite sollte vom System fort zeigen.

Es kann zu Schäden führen, wenn Sie die Karte gewaltsam hineindrücken, während sie in die falsche Richtung zeigt.

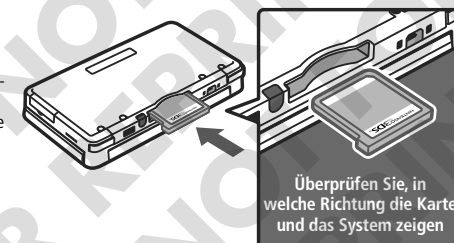

Überprüfen Sie, in welche Richtung die Karte und das System zeigen

2 Berühren Sie das Kartensymbol und dann STARTEN

Nintendo DS- / Nintendo DSi-Titel werden automatisch auf Breitbildformat vergrößert. Um die Software in ihrer ursprünglichen Auflösung zu starten, halten Sie entweder START oder SELECT gedrückt und berühren dann STARTEN, um die Software zu starten. Halten Sie START oder SELECT weiterhin gedrückt, bis die Software gestartet wurde.



3 Weitere Informationen finden Sie in der Bedienungsanleitung der Software, die Sie verwenden.

Software beenden

Drücken Sie den HOME-Knopf, um ins HOME-Menü zu gelangen, und berühren Sie dann BEENDEN, um einen Softwaretitel zu beenden. (Unspeicherte Daten gehen verloren, wenn Sie einen Softwaretitel beenden, ohne ihn zu speichern.)

- Berühren Sie FORTSETZEN, um zu dem Punkt zurückzukehren, an dem die Software pausiert wurde.
- Um Nintendo DS- / Nintendo DSi-Softwaretitel zu beenden, speichern Sie zuerst Ihre Daten, drücken Sie dann den HOME-Knopf und berühren Sie OKAY.

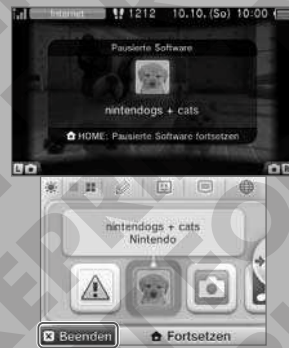

Karten entfernen

Entfernen Sie die Karte nicht aus dem Kartenschlitz, während das HOME-Menü angezeigt wird oder bis Sie das System ausgeschaltet haben. (Stellen Sie bei pausierter Software bitte sicher, dass Sie die Software beendet haben, bevor Sie die Karte entfernen.)

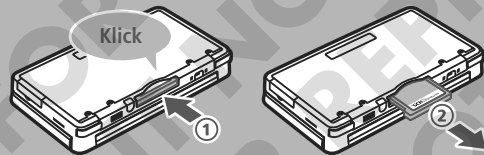

Drücken Sie vorsichtig auf die Karte und entfernen Sie sie dann.

Inkompatible Nintendo DS-Software und Zubehör

Im folgenden sind Softwaretitel und Zubehör aufgeführt, die mit dem Nintendo 3DS-System nicht kompatibel sind.

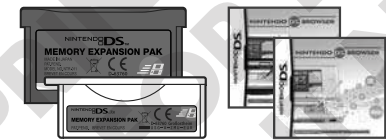

Nintendo DS Browser

Nintendo DS Memory Expansion Pak (NTR-011)
Nintendo DS Lite Memory Expansion Pak (USG-007)



Nintendo DS Rumble Pak
(NTR-008)

Generell können diese Produkte und solche, die über den Game Boy Advance-Modulschacht mit einem Nintendo DS-System oder einem Nintendo DS™ Lite-System verbunden werden oder die im Zusammenhang mit einem Game Boy Advance™-Spielmodul funktionieren, nicht verwendet werden. Weitere Informationen finden Sie auf support.nintendo.com.



Download Software

Sie können kostenlose Software über SpotPass herunterladen oder im Nintendo eShop Software erwerben.

Der Nintendo 3DS ist mit einem RF-Modul (802.11) ausgestattet. Die Strahlung liegt bei weniger als 10 mW EIRP, die maximale Spektraldichte liegt bei weniger als -30 dBW/1MHz EIRP. Diese Werte beziehen sich auf eine Umgebungstemperatur von 0 °C bis 40 °C. Der Nintendo 3DS ist gemäß der Kommissions-Entscheidung 2000/299/EC als Klasse 1 klassifiziert.

Download Software wird auf einer SD Card gespeichert und die dazugehörigen Symbole werden im HOME-Menü (siehe Seite 40) angezeigt.

Hinweis: Es ist ein System-Update erforderlich, um Download Software verwenden zu können (siehe Seite 107).

Wie Sie neue Software erhalten können:

- Erhalten Sie kostenlose Software über SpotPass (siehe Seite 8).
- Erwerben Sie Software über den Nintendo eShop (siehe Seite 77).
- Laden Sie Demoversionen herunter (siehe Seite 76).

Hinweise für Download Software

- Es muss sich eine SD Card im System befinden, um heruntergeladene Daten erhalten zu können. Da manche Softwaretitel automatisch über SpotPass (siehe Seite 8) verschickt werden, ist es empfehlenswert, dauerhaft eine SD Card im System zu belassen.
- Es können bis zu 40 Nintendo DSiWare™-Titel (siehe Seite 77) im Systemspeicher und bis zu 300 Download Softwaretitel auf einer SD Card gespeichert werden.
- Download Software (inklusive Speicherdaten) kann nicht einzeln zwischen SD Cards verschoben oder kopiert werden (siehe Seite 50).
- Download Software (inklusive Speicherdaten) kann nur auf dem System verwendet werden, auf das sie ursprünglich heruntergeladen wurde. Software, die Sie auf einer SD Card speichern, kann nicht mit anderen Nintendo 3DS-Systemen verwendet werden.
- Ist die Sprache des Systems auf Niederländisch, Portugiesisch oder Russisch eingestellt, werden Nintendo DSiWare-Titel standardmäßig mit englischem Bildschirmtext dargestellt. In einigen Fällen lässt sich dies innerhalb der Software anpassen.
- Es kann nur Nintendo 3DS-Software und Nintendo DSiWare gestartet werden, deren Region mit der des Systems übereinstimmt. Softwaretitel aus anderen Regionen funktionieren möglicherweise nicht.

Software laden

1 Berühren Sie das Software-Symbol und berühren Sie dann STARTEN

Nintendo DSiWare-Titel werden standardmäßig auf Breitbild-Format vergrößert. Wenn Sie die Software in ihrer ursprünglichen Auflösung laden möchten, halten Sie entweder START oder SELECT gedrückt, während die Software gestartet wird. Halten Sie START oder SELECT weiterhin gedrückt, bis die Software gestartet wurde.



2 Weitere Informationen finden Sie in der Bedienungsanleitung der Software, die Sie verwenden

- So sehen Sie sich Seiten der Bedienungsanleitung von Software an (siehe Seite 44)
- Alterseinstufung von Software (siehe Seite 46)
- Softwaretitel beenden (siehe Seite 48)

Wenn auf Ihrer SD Card kein Platz mehr ist...

Um freien Speicherplatz auf einer SD Card zu schaffen, löschen Sie Foto- oder Sound-Dateien, die Sie nicht länger benötigen, über die Datenverwaltung in den Systemeinstellungen (siehe Seite 98). Oder verschieben Sie alternativ alle Daten von Ihrer derzeitigen SD Card auf eine SD Card mit größerer Speicherkapazität. Sie können auch Software auf einer anderen SD Card speichern, allerdings können Sie später nicht den Inhalt mehrerer SD Cards kombinieren.

Um Daten zu übertragen, benötigen Sie einen PC und ein im Handel erhältliches SD Card-Lesegerät. Sie sollten dann den gesamten „Nintendo 3DS“-Ordner auf die neue SD Card verschieben.

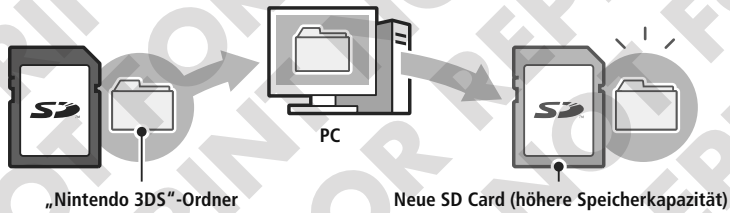

Hinweis:

- Kopieren Sie Inhalte immer in das Hauptverzeichnis der SD Card.
- Download Software (inklusive Speicherdaten) befindet sich im „Nintendo 3DS“-Ordner. Fotodaten werden in diesem Ordner allerdings nicht abgelegt. Modifizieren, verschieben, löschen oder verändern Sie nicht die Namen der Dateien in diesem Ordner.

Hinweise zum Kopieren von Software

Kopieren Sie immer den gesamten „Nintendo 3DS“-Ordner

Wenn Sie aktualisierte Daten auf der neuen SD Card speichern, kann dies dazu führen, dass die Software mit der ursprünglichen SD Card nicht mehr verwendet werden kann. Sie sollten immer nur eine SD Card gleichzeitig mit einem Softwaretitel verwenden. Die gleiche Software kann nicht als Sicherheitskopie Ihrer Spielfortschritte auf mehrere SD Cards kopiert werden. Achten Sie darauf, dass Sie nur die neue SD Card verwenden.

Wenn Sie Daten auf die folgenden Arten übertragen, können diese danach nicht mehr verwendet werden

Download Software, die auf mehreren SD Cards gespeichert wurde, kann nicht auf einer einzelnen SD Card zusammengefügt werden. Wenn Sie neue Daten über bereits existierende Daten kopieren, sind die am Speicherort bereits vorhandenen Daten danach nicht mehr verwendbar.



Sollte der Inhalt des „Nintendo 3DS“-Ordners verändert oder einzelne Dateien von einem „Nintendo 3DS“-Ordner zu einem anderen kopiert werden, können die Daten danach nicht mehr verwendet werden.



Spielnotizen

Mithilfe dieser Anwendung können Sie sich sogar während des Spielens von Nintendo 3DS-Softwaretiteln Notizen machen! Pausieren Sie einfach die Software und erstellen Sie Notizen, während Sie den Software-Bildschirm vor sich haben.

Berühren Sie im HOME-Menü, um sich eine Liste aller von Ihnen erstellten Notizen anzusehen.

- Es können bis zu 16 Seiten gespeichert werden. Notizen können als Fotodaten gespeichert und mit Nintendo 3DS-Kamera angesehen werden (siehe Seite 58).
- Um eine Notiz zu erstellen, während ein Nintendo 3DS-Softwaretitel aktiv ist, drücken Sie den HOME-Knopf, um den Softwaretitel zu pausieren und ins HOME-Menü zu gelangen, und starten Sie dann die Anwendung „Spielnotizen“.



1 Wählen Sie eine Notiz, um sie zu bearbeiten



Den Bildschirm wechseln

Berühren Sie dieses Symbol, während ein Spiel pausiert ist, um die Anzeige auf dem oberen Bildschirm zu ändern.

Beide Bildschirme anzeigen



Oberen Bildschirm anzeigen



Unteren Bildschirm anzeigen



Stifte

Radierer

Wählen Sie aus drei verschiedenfarbigen Stiften und löschen Sie Elemente mit dem Radierer.

Notizen, die als Fotodaten auf einer SD Card gespeichert wurden, können mit Nintendo 3DS-Kamera (siehe Seite 58) betrachtet werden.

Löscht den Text dieser Notiz.

2 Berühren Sie , wenn Sie fertig sind

Dadurch wird die Notiz gespeichert und Sie kehren zum Spielnotizen-Bildschirm zurück.



Freundesliste

Spielen und kommunizieren Sie über das Internet mit registrierten Freunden – egal, wo sie sich gerade befinden.

Sie können über die Freundesliste Mitteilungen erhalten, wenn registrierte Freunde sich mit dem Internet verbinden.

Berühren Sie im **HOME-Menü**, um Ihre Freundesliste zu öffnen. Wenn Sie sie das erste Mal öffnen, werden Sie darum gebeten, eine Freundeskarte zu erstellen, indem Sie den Hinweisen auf dem Bildschirm folgen.

Um die Freundesliste anzusehen, während ein Nintendo 3DS-Softwaretitel aktiv ist, drücken Sie den HOME-Knopf, um das **HOME-Menü** aufzurufen. Rufen Sie dann die Freundesliste auf.

Hinweis: Die Freundesliste kann nur mit Nintendo 3DS-Softwaretiteln verwendet werden. Um ein drahtloses Spiel mit Nintendo DS- / Nintendo DSi-Softwaretiteln verwenden zu können, müssen Sie die entsprechenden Einstellungen in der Software selbst vornehmen.



Sie benötigen...

Persönliches Mii	Um Ihre eigene Freundeskarte zu erstellen, müssen Sie zuerst Ihr Persönliches Mii mithilfe von Mii-Maker erstellen (siehe Seite 66).
Internetverbindung	Wird benötigt, um zu sehen, wenn Freunde sich mit dem Internet verbinden (siehe Seite 81).

Freundesliste



Freunde registrieren (siehe Seite 53)

Freundeskarten ansehen (siehe Seite 54)

- Eigene Freundeskarte bearbeiten
- Die Freundeskarte eines Freundes ansehen

Einstellungen der Freundesliste (siehe Seite 55)

- Einstellungen zu Mitteilungen von Freunden
- Freundeskarte löschen

Freunde registrieren

Sie können bis zu 100 Freunde in Ihrer Freundesliste registrieren.

Lokal

Berühren Sie **LOKAL**, um sich mit anderen Nintendo 3DS-Nutzern in Reichweite zu verbinden und sich gegenseitig zu registrieren.



Wählen Sie die Freundeskarte, die zu dem jeweiligen Freund gehört, und berühren Sie sie.

Ihre Freundeskarten werden ausgetauscht und Sie werden in der Freundesliste des jeweils anderen registriert.



Internet

Berühren Sie **INTERNET**, um einen Freund durch den Austausch von Freundescodes zu registrieren.

Ihren eigenen Freundescode finden Sie auf Ihrer Freundeskarte.



Geben Sie den Freundescode ein, der zu der Person gehört, die Sie registrieren möchten.



Sie sind noch nicht auf dem anderen System registriert

Ihr Freund wird zuerst vorläufig registriert. Geben Sie dazu den Namen der Person ein, die Sie registrieren möchten. (Wenn diese Person Sie dann ebenfalls registriert, ändert sich der Status und Sie werden dann als vollwertige Freunde erkannt. Der Name und das Mii dieser Person werden dann ebenfalls angezeigt.)



Sie sind bereits auf dem anderen System registriert

Die Daten der Freundeskarte der anderen Person werden automatisch empfangen und die Person wird als Freund registriert.



Teilen Sie Ihren Freendescode niemandem mit, den Sie nicht kennen

Die Freundesliste ist ein System, das zur Verwendung durch Sie und die Menschen, die Sie kennen, vorgesehen ist. Sollten Sie Ihren Freendescode in Internet-Foren veröffentlichen oder ihn Menschen mitteilen, die Sie nicht kennen, kann dies dazu führen, dass Sie unerwünschte Daten oder Kommentare mit möglicherweise beleidigenden Inhalten erhalten. Teilen Sie Ihren Freendescode niemandem mit, den Sie nicht kennen.

Ihre eigene Freundeskarte bearbeiten / Freundeskarten ansehen

Wählen Sie Ihre eigene Freundeskarte in der Freundesliste aus, um Ihre Angaben zu bearbeiten oder sehen Sie sich die Freundeskarten anderer an. Ihre eigene Freundeskarte ist durch  gekennzeichnet.

Ihre eigene Freundeskarte bearbeiten

Wählen Sie Ihre eigene Freundeskarte aus, um Ihren Kommentar und Ihren Lieblingstitel zu bearbeiten.



Wählen Sie Ihren Lieblingstitel aus den Softwaretiteln, die Sie bisher gespielt haben, aus.



Geben Sie einen Kommentar ein, der bis zu 16 Zeichen lang sein kann. Dieser wird für Ihre Freunde sichtbar sein.

Freundeskarten ansehen

Wählen Sie die Freundeskarte aus, die Sie sich ansehen möchten.



Der Lieblingstitel des Freundes oder der Softwaretitel, den er oder sie gerade spielt, werden auf dem oberen Bildschirm angezeigt.

Onlinestatus von Freunden

Wenn ein Freund sich mit dem Internet verbindet, ändern sich die Informationen, die auf seiner oder ihrer Freundeskarte angezeigt werden, und Sie können sehen, welchen Titel er oder sie gerade spielt.

Hinweis: Um diese Funktion in den Einstellungen der Freundesliste aktivieren zu können, müssen Ihre Freunde JA gewählt haben als sie danach gefragt wurden, ob ihr Onlinestatus Freunden gezeigt werden soll.



Mitteilungsanzeige

Wenn ein Freund sich mit dem Internet verbindet, leuchtet die Mitteilungsanzeige am System für fünf Sekunden orange auf.

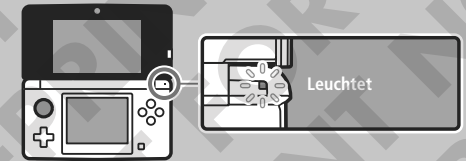

Einstellungen der Freundesliste

Nehmen Sie Einstellungen über Mitteilungen zum Onlinestatus vor und löschen Sie Freunde aus Ihrer Freundesliste.

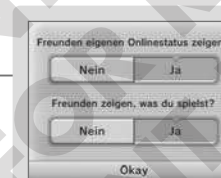

Wählen Sie aus, ob Sie Ihren Onlinestatus und den Titel, den Sie spielen, anzeigen lassen möchten.



Löschen Sie Freundeskarten aus Ihrer Freundesliste.
Hinweis: Freunde werden nicht darüber informiert, wenn ihre Freundeskarten gelöscht wurden.

Hinweis:

- Bitte geben Sie in Ihren Kommentaren keine persönlichen Informationen preis und verwenden Sie keine Begriffe, die andere Menschen beleidigen könnten. Bestimmte Wörter sind vom System blockiert und können nicht eingegeben werden.
- Wenn Sie ein Mii erhalten, dessen Name als „???“ angezeigt wird, bedeutet dies, dass der Urheber dieses Mii-Charakters wahrscheinlich ein gesperrter Nutzer ist (siehe Seite 68).



Mitteilungen

Sie können Mitteilungen über SpotPass, StreetPass und andere Quellen erhalten.

Berühren Sie  im **HOME-Menü**, um eine Liste der Mitteilungen anzuzeigen.

Um Mitteilungen einzusehen, während ein Nintendo 3DS-Softwaretitel aktiv ist, drücken Sie den HOME-Knopf, um das **HOME-Menü** aufzurufen und starten Sie dann die Anwendung „Mitteilungen“.



Arten von Mitteilungen

SpotPass	Mitteilungen von Nintendo und von Softwaretiteln.
StreetPass	Mitteilungen, die über StreetPass erhalten wurden (weitere Informationen zu StreetPass finden Sie auf Seite 9).

Mitteilungen erhalten

Ihr Nintendo 3DS-System kann Mitteilungen erhalten...



- Wenn das System eingeschaltet ist (siehe Seite 32).
- Wenn die drahtlose Datenübertragung durch den WLAN-Schalter aktiviert wurde (siehe Seite 26).
- Wenn eine Internetverbindung konfiguriert wurde (siehe Seite 81). Mitteilungen über StreetPass benötigen keine Internetverbindung.

Hinweis:

- Es kann vorkommen, dass Softwaretitel Mitteilungen verschicken, während Sie nicht mit dem Internet verbunden sind.
- Mitteilungen über StreetPass benötigen keine Internetverbindung.
- Von Nintendo DS- / Nintendo DSi-Softwaretiteln können keine Mitteilungen gesendet werden.



Mitteilungen erhalten

Die Mitteilungsanzeige leuchtet auf, wenn das Nintendo 3DS-System eine Mitteilung erhält. Bei Mitteilungen, die über StreetPass empfangen wurden, leuchtet sie grün, bei über SpotPass empfangenen Mitteilungen blau. In beiden Fällen blinkt die Anzeige fünf Sekunden. Weiterhin werden  oder  auf dem Mitteilungssymbol und Symbole für die jeweiligen Softwaretitel im **HOME-Menü** angezeigt, wenn Sie eine Mitteilung erhalten haben.

Hinweis: Sollte das System Mitteilungen erhalten, während es sich im Standby-Modus befindet, blinkt die Mitteilungsanzeige für fünf Sekunden auf und leuchtet dann konstant. Sobald Sie das System öffnen, erlischt sie.

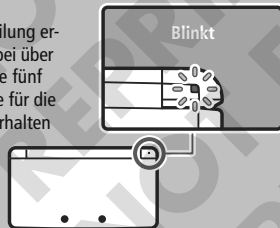



Mitteilungen ansehen

Berühren Sie eine Mitteilung, um sie sich anzusehen.



Bewegen Sie den Schieber hinauf oder herunter, um durch die Mitteilungen zu navigieren.

- Ungelesene Mitteilungen werden durch  für StreetPass oder  für SpotPass-Mitteilungen angezeigt.
- Auf dem System können 12 Mitteilungen über StreetPass und 100 SpotPass-Mitteilungen gespeichert werden. Wenn diese Begrenzung oder der verfügbare Speicherplatz überschritten ist (wenn beispielsweise viele der Mitteilungen Bilder enthalten), werden ältere Mitteilungen, angefangen mit der ältesten, gelöscht.

Mitteilungen deaktivieren

Mitteilungen von Software-Titeln deaktivieren

Berühren Sie in einer Mitteilung **MITTEILUNGEN DIESER SOFTWARE DEAKTIVIEREN** und folgen Sie dann den Hinweisen auf dem Bildschirm.

Hinweis: Mitteilungen, die keine Internetverbindung benötigen, wie Mitteilungen von Softwaretiteln, können in der Mitteilungsliste nicht deaktiviert werden. Diese Mitteilungen werden während des Spiels übermittelt und die Art, wie sie deaktiviert werden, unterscheidet sich von Softwaretitel zu Softwaretitel.

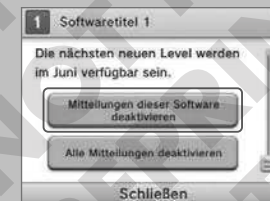

Mitteilungen über StreetPass deaktivieren

Berühren Sie **FÜR DIESE SOFTWARE DEAKTIVIEREN** und passen Sie dann die Einstellungen in der **StreetPass-Verwaltung** in den **Systemeinstellungen** an, um StreetPass zu deaktivieren. Sobald StreetPass deaktiviert ist, werden Sie diese Mitteilungen für diesen Titel nicht länger erhalten (siehe Seite 99).

Hinweis:

- Um wieder Mitteilungen zu erhalten, passen Sie die Einstellungen innerhalb der Software an. Detailliertere Informationen finden Sie in der Bedienungsanleitung der Software.
- Mitteilungen von Nintendo enthalten wichtige Informationen für alle Nutzer und können nicht deaktiviert werden.



Nintendo 3DS-Kamera



Mit Nintendo 3DS-Kamera können Sie vollwertige 3D-Bilder aufnehmen! Berühren Sie das Symbol von Nintendo 3DS-Kamera im **HOME-Menü** und dann **STARTEN**, um die Anwendung zu starten.

Bedienungsanleitung

Die in der Anwendung enthaltene Bedienungsanleitung enthält detaillierte Informationen über die Funktionen dieser Anwendung.



3D-Fotos

Die zwei Außenkameras des Nintendo 3DS-Systems ermöglichen das Aufnehmen von 3D-Fotos. Jede der Kameras zeichnet ein Foto auf; die linke für das linke Auge und die rechte für das rechte Auge. Die beiden Fotos werden dann zusammengefügt und erscheinen als 3D-Bild auf dem 3D-Bildschirm (siehe Seite 36).

Foto rechtes Auge



Foto linkes Auge



Software verwenden

Nintendo 3DS-Kamera

Funktionen von Nintendo 3DS-Kamera

Fotografieren

Effekte

Sie haben die Wahl zwischen verschiedenen Effekten, zum Beispiel „Magie“ oder „Träumerei“.



Selbstausslöser

Fotografieren Sie mithilfe von Selbstausslöser oder Sprachauslöser.

Ausrichtung

Verwenden Sie die Ausrichtungslinien, um Ihre Fotos exakt auszurichten.



Fotos ansehen

Graffiti

Bearbeiten Sie Ihre Fotos, um ihnen eine ganz persönliche Note zu geben.



Diashow

Sehen Sie sich ein Foto nach dem anderen in automatischer Abfolge an.



Fotografieren

Berühren Sie / oder drücken Sie die L-Taste, R-Taste oder den A-Knopf, um ein Foto aufzunehmen. Drücken Sie das Steuerkreuz nach unten, um die Ausrichtungslinien zur Ausrichtung des Bildes aus- oder einzublenden.



Anzahl verbleibender Fotos
(siehe Seite 60)

3D-Symbol

Zeigt an, ob die Außenkameras verwendet werden.

Speicherort

Systemspeicher SD Card

Zwischen Innenkamera und Außenkameras wechseln

Hinweis: Mit der Innenkamera können keine 3D-Bilder aufgenommen werden.

Utensilien-Schalter

Berühren Sie den Schalter, um die Kamera-Utensilien anzeigen zu lassen.



Ändern Sie den Speicherort, den Signalton und andere Einstellungen für Fotos

Sehen Sie sich Ihre Fotos an (siehe Seite 62)

Berühren Sie den Wellensittich, um hilfreiche Hinweise zum Einsatz von Nintendo 3DS-Kamera zu erhalten. Möchten Sie die erhaltenen Hinweise erneut einsehen, berühren Sie **EINSTELLUNGEN** und dann **TIPPS ZUR VERWENDUNG**.



Wechseln Sie die Effekte
(siehe Seite 61)

Passen Sie den 3D-Fokus an

3D-Fotos werden grundsätzlich automatisch aufgenommen, ohne dass vorherige Anpassungen notwendig sind. Je nach äußeren Umständen kann es jedoch sein, dass Sie den 3D-Fokus per Hand anpassen müssen, um das beste Ergebnis zu erzielen.

Selbstausslöser

Software verwenden

Nintendo 3DS-Kamera

Anzahl verbleibender Fotos

- Die verbleibende Anzahl an Fotos wird oben links auf dem Bildschirm angezeigt. Es wird die ungefähre Anzahl von Bildern angegeben, die an dem von Ihnen gewählten Speicherort noch gespeichert werden kann.
- Da die Größe der Fotodaten unterschiedlich ausfallen kann, ist dies nur ein Näherungswert und nicht die exakte Anzahl an noch speicherbaren Bildern.
- Auf SD Cards können maximal 3 000 Fotos gespeichert werden, selbst wenn mehr freier Speicherplatz vorhanden ist.

Anzahl verbleibender Fotos



Fotodaten

Von den Außenkameras aufgenommene Fotodaten werden in folgenden Formaten abgespeichert: 3D-Fotodaten werden im MPO-Format, 2D-Fotodaten im JPEG-Format gespeichert. Von der Innenkamera aufgenommene Fotodaten werden im JPEG-Format abgespeichert. Fotodaten werden auf der SD Card im Ordner „DCIM“ gespeichert.

Abstand beim Fotografieren

Stellen Sie sicher, dass Sie beim Fotografieren einen Abstand von wenigstens 30 cm zwischen dem Nintendo 3DS-System und dem zu fotografierenden Motiv einhalten. Wird dieser Abstand unterschritten, führt dies dazu, dass das Motiv unscharf und verschwommen dargestellt wird, was wiederum ein unscharfes Foto mit Doppelbildern zur Folge haben kann.



Ist der Abstand zum Motiv zu gering, führt dies zu einem unscharfen oder gedoppelten Foto.

Je näher Sie dem Objekt beim Fotografieren kommen, umso stärker wird der 3D-Effekt.

In einem Abstand von ungefähr einem Meter zu fotografieren, führt zu einem optimalen Ergebnis und einem klaren 3D-Foto.

Befinden sich zusätzliche, entfernte Objekte im Hintergrund, während das Hauptmotiv fotografiert wird, verstärkt dies den 3D-Effekt.

Effekte ändern

Berühren Sie den Utensilien-Schalter , erscheinen verschiedene Symbole, einschließlich . Berühren Sie dieses Symbol, um zum **Effekte-Bildschirm** zu gelangen. Dort können Sie zwischen verschiedenen Effekten für Ihre Fotos wählen.



Effekte-Symbol

Magie



Pusten Sie in das Mikrofon, um Ihrem Foto verschiedene Effekte hinzuzufügen.

Morphing



Über Außen- und Innenkameras werden gleichzeitig die Bilder zweier Gesichter aufgenommen, die dann verschmolzen werden.

Träumerei

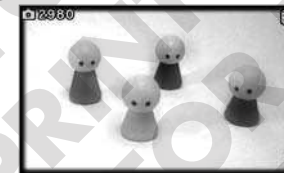

Fügt Ihren Fotos etwas Träumerisches hinzu.

Tunnel



Erhellt die Mitte eines Fotos und verdunkelt die Ränder.

Restlicht



Verwenden Sie diesen Effekt bei schlechten Lichtverhältnissen.

Mysterium

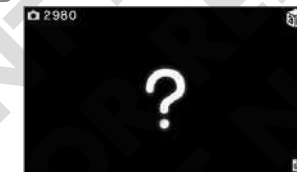

Probieren Sie diesen mysteriösen Effekt aus, um zu sehen, was passiert!

Normal



Setzen Sie die Einstellungen auf die normalen Einstellungen, ohne besondere Effekte, zurück.

Manuelle Einstellung



Ändern Sie verschiedene Einstellungen wie Helligkeit und Kontrast der Fotos.

Fotos ansehen

Berühren Sie FOTOS ANSEHEN, um die von Ihnen aufgenommenen Fotos zu betrachten. Alle Fotos erscheinen als Miniaturbilder auf dem Touchscreen. Das mit einem roten Rand versehene Miniaturbild zeigt das derzeit auf dem oberen Bildschirm dargestellte Foto.

Berühren Sie ein Miniaturbild, um das Foto anzeigen zu lassen.



3D-Symbol

Zeigt an, ob ein 3D-Foto wiedergegeben wird.

Diashow

Diashow ansehen

Führen Sie den Touchpen über den Touchscreen, um sich die vorhandenen Fotos anzusehen.



Berühren Sie ⊕ / ⊖, um die gezeigte Anzahl an Miniaturbildern zu erhöhen oder zu verringern.

Fotografieren (siehe Seite 59)

Ändern Sie den Speicherort, den Signalton und andere Einstellungen für Fotos

Miniaturbilder

- Fotos werden von links nach rechts, beginnend mit den ältesten, angezeigt.
- Fotos in einem Format, das in Nintendo 3DS-Kamera nicht dargestellt werden kann, werden mit dem Symbol  gekennzeichnet.
- Haben Sie viele Fotos gespeichert, kann es einen Moment dauern, bis alle Miniaturbilder angezeigt werden.

Fotodaten

- Nur Fotos, die mit einem Nintendo 3DS-System erstellt wurden, können mit Nintendo 3DS-Kamera angesehen oder bearbeitet werden. Mit einer Digitalkamera oder einem Mobiltelefon erstellte Fotos können nicht dargestellt werden. Dasselbe gilt für Fotos, die mit einem Nintendo 3DS-System erstellt und dann auf eine SD Card kopiert wurden, wenn der Dateiname, der Speicherort auf der SD Card oder der Dateiinhalt mithilfe eines Computers oder eines anderen Geräts bearbeitet wurde.
- Auf einem Nintendo 3DS-System erstellte Fotos umfassen Miniaturbilder und Fotodaten. Werden diese Fotos mithilfe eines Computers oder eines anderen Geräts bearbeitet, so kann nicht davon ausgegangen werden, dass die Miniaturbilder diese Änderungen wiedergeben. Demzufolge könnten Dritte die Miniaturbilder mit unbearbeitetem Inhalt sehen, sollten bearbeitete Bilder im Internet hochgeladen werden. Werden Bilder auf einem Nintendo 3DS-System bearbeitet, geben die Miniaturbilder diese Änderungen wieder.



Nintendo 3DS Sound

Sound

Mit Nintendo 3DS Sound können Sie auf SD Cards gespeicherte Musik abspielen. Außerdem können Sie mithilfe des Mikrofons Töne aufnehmen und sie dann bearbeiten, um völlig neue Klangwelten zu erschaffen! Berühren Sie das Symbol für Nintendo 3DS Sound im HOME-Menü und dann STARTEN, um diese Anwendung zu starten.



Bedienungsanleitung

Die in der Anwendung enthaltene Bedienungsanleitung enthält detaillierte Informationen über die Funktionen dieser Anwendung.

Starten Sie Nintendo 3DS Sound und berühren Sie die Option, die Sie verwenden möchten.



Mit dem Mikrophon Aufnahmen anfertigen und diese bearbeiten (siehe Seite 64)

Musikdateien abspielen / bearbeiten (siehe Seite 65)

Auf SD Card gespeicherte Ordner und Dateien werden hier angezeigt.
Berühren Sie WEITER, um Musik, die Sie pausiert haben, weiter abzuspielen. Die Wiedergabe erfolgt ab dem Punkt, an dem Sie sie unterbrochen haben.

Einstellungen von Nintendo 3DS Sound anpassen oder Nutzerdaten zurücksetzen

StreetPass-Ergebnisse ansehen StreetPass aktivieren / deaktivieren

Hier können Sie sich die Ergebnisse für die StreetPass-Hitliste und Kompatibilität ansehen.

Um Musik in Verbindung mit StreetPass zu verwenden, muss die Musik der StreetPass-Wiedergabeliste hinzugefügt und StreetPass aktiviert worden sein.

Wellensittiche

Die Wellensittiche werden versuchen, alle Stimmen und Töne, die ihnen zu Ohren kommen, zu imitieren. Berühren Sie einen Wellensittich, wenn er auf dem Touchscreen erscheint, und er wird alte Aufnahmen wiederholen.



Töne mit dem Mikrofon aufnehmen

Jede Aufnahme kann bis zu zehn Sekunden an Audiodaten enthalten. Im Systemspeicher kann ein Maximum von 18 Aufnahmen und auf einer SD Card ein Maximum von 180 Aufnahmen gespeichert werden.

1 Berühren Sie einen und dann AUFNEHMEN



2 Berühren Sie , um die Aufnahme zu beginnen

- Wenn das Mikrofon ein Geräusch einfängt, das laut genug ist, wird es die Aufnahme automatisch beginnen.
- Berühren Sie , um die Aufnahme zu beenden.





3 Berühren Sie eine Farbe

Der Ballon mit Ihrer Aufnahme wird in der von Ihnen gewählten Farbe angezeigt.





- Um aufgenommene Daten zu löschen, wählen Sie den Ballon, den Sie löschen möchten, und berühren dann LÖSCHEN.

Seiten umblättern

Berühren Sie  / , um zu einer anderen Seite zu wechseln.



Daten verschieben und kopieren

Berühren und halten Sie mit dem Touchpen den Ballon, den Sie verschieben oder kopieren möchten, führen Sie ihn dann an eine andere Position und lassen Sie den Ballon wieder los. Um Daten auf eine andere Seite zu verschieben oder sie zu kopieren, berühren und halten Sie mit dem Touchpen einen Ballon und führen Sie ihn dann über  / .

Hinweis: Daten können nicht an einen Ort kopiert werden, der bereits eine Aufnahme enthält.



Verschieben / Kopieren

Musik von SD Card abspielen

Schieben Sie eine SD Card, die Musikdateien enthält, in Ihr Nintendo 3DS-System.

1 Wählen Sie einen Ordner und berühren Sie ÖFFNEN

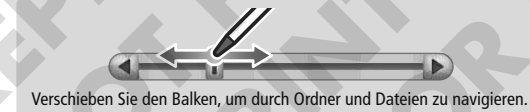

Verschieben Sie den Balken, um durch Ordner und Dateien zu navigieren.



2 Wählen Sie die gewünschte Musikdatei und berühren Sie ABSPIELEN

Die Musikdatei wird dann abgespielt.



Abspielbare Dateiformate

Die folgenden Dateiformate können mit Nintendo 3DS Sound abgespielt werden:

- AAC-Dateien mit .m4a-, .mp4- oder .3gp-Dateierweiterungen
- MP3-Dateien mit .mp3-Dateierweiterung
- Bitrate: 16 kbps – 320 kbps
- Samplingrate: 32 kHz – 48 kHz

Hinweis: Kopiergeschützte Musikdateien können nicht abgespielt werden.

Musik auf einer SD Card speichern

1 Kopieren Sie Musik von einer Musik-CD auf Ihren PC

Dazu benötigen Sie die passende Software.



2 Speichern Sie die Dateien auf einer SD Card

Verwenden Sie den SD Card-Steckplatz an Ihrem PC, sofern vorhanden, oder ein im Handel erhältliches SD Card-Lesegerät, um die Dateien auf der SD Card zu speichern.



Ordner und Dateien auf SD Cards

- In Nintendo 3DS Sound werden nur Musikdateien und die Ordner auf der SD Card, die Musikdateien enthalten, angezeigt. Es kann ein Maximum von 1 000 Ordnern angezeigt werden.
- Wenn mehrere Ordner auf der SD Card den gleichen Namen haben, wird ihr Inhalt in einem einzigen Ordner dieses Namens angezeigt.
- Es können bis zu 3 000 Musikdateien angezeigt werden.
- Sollten in einem einzelnen Ordner mehr als 100 Musikdateien vorhanden sein, werden nur die ersten 100 angezeigt.
- Ordner und Dateien, die sich in einem Unterordner tiefer als der achten Ebene befinden, können nicht angezeigt werden.
- Alle Ordner werden gemeinsam in alphabetischer Reihenfolge angezeigt, unabhängig von der Ordner-Struktur.



Mii-MAKER

Erstellen Sie Mii-Charaktere nach Ihrem Vorbild oder dem Ihrer Verwandten oder Freunde, indem Sie die zur Verfügung stehenden Gesichtsmerkmale kreativ miteinander kombinieren! Berühren Sie das Symbol für Mii-Maker im HOME-Menü und dann STARTEN, um die Anwendung zu starten.

Bedienungsanleitung

Die in der Anwendung enthaltene Bedienungsanleitung enthält detaillierte Informationen über die Funktionen dieser Anwendung.



Die von Ihnen erstellten Mii-Charaktere können Sie in allen Softwaretiteln verwenden, die die Mii-Charakter-Funktionalität unterstützen.

Mii-Charaktere erstellen

Beginnen Sie damit, Ihr Persönliches Mii zu erstellen, das Ihnen ähnlich sieht. Nachdem Sie Ihr Persönliches Mii erstellt haben, können Sie es sich im **Hauptmenü** (siehe Seite 68) ansehen und dort weitere Mii-Charaktere erstellen.

1 Wählen Sie eine Methode aus, nach der Sie Ihr Mii erstellen möchten

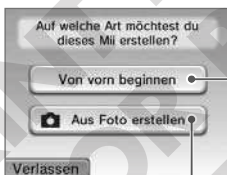

Wählen Sie diese Option, um sich für ein Geschlecht zu entscheiden und mit Schritt 2 fortzufahren.

AUS FOTO ERSTELLEN

Nehmen Sie ein Foto auf und erstellen Sie ein Mii nach diesem Vorbild. Folgen Sie den Anweisungen auf dem Bildschirm und wählen Sie Geschlecht und Frisur sowie Haar-, Haut- und Augenfarbe.



- Falls die Gesichtserkennung nicht auf Anhieb funktioniert, versuchen Sie es erneut, indem Sie ein neues Foto aufnehmen (auf Seite 119 erhalten Sie weitere Informationen zur Gesichtserkennung).
- Wählen Sie ein Gesicht aus und berühren Sie WEITER.

2 Passen Sie Gesichts- und Körpermerkmale dem Vorbild entsprechend an, um Ihr Mii fertigzustellen



Weitere Merkmale anzeigen

Aus Foto erstellen (siehe Seite 66)

Nehmen Sie ein Foto auf und erstellen Sie ein Mii nach diesem Vorbild.

Merkmale anpassen

Höhe anpassen

Abstand anpassen

Rotieren

Vergrößern / Verkleinern

Strecken / Stauchen

Zurücksetzen

Ein Merkmal wählen

Farbe wechseln

Eine Kategorie von Merkmalen auswählen

- Berühren Sie WEITER, sobald das Mii Ihren Vorstellungen entspricht.
- Mithilfe der L- / R-Taste oder dem Schiebepad können Sie Ihr Mii aus verschiedenen Blickwinkeln betrachten.
- Sofern Sie AUS FOTO ERSTELLEN in Schritt 1 gewählt haben, wird das Foto der Vorlage auf dem oberen Bildschirm neben dem Mii angezeigt.

Hinweis: Je nach Kategorie des ausgewählten Merkmals können Sie bestimmte Optionen oder Farben an Ihrem Mii ändern.

3 Füllen Sie das Mii-Profil aus



Favorit

Wenn Sie ein Mii als Favoriten festlegen, wird dem Mii eine Krone hinzugefügt. Dieses Mii wird von nun an mit höherer Wahrscheinlichkeit in Spielen auftauchen, die Mii-Charaktere unterstützen.

Sie können (neben Ihrem Persönlichen Mii) maximal neun Mii-Charaktere als Favoriten festlegen. Ihr Persönliches Mii können Sie anhand der Krone erkennen und es kann nicht aus den Favoriten entfernt werden.

Öffentliches Mii

Ein öffentliches Mii kann nach Spielende einer drahtlosen Partie auf den Systemen Ihrer Mitspieler verbleiben und erscheint auch in Zukunft in Spielen, die diese Funktion unterstützen (der Name des Urhebers und das Geburtsdatum werden dabei nicht gezeigt).

Kopie

Wenn Sie NICHT ERLAUBEN auswählen, können andere Benutzer dieses Mii weder kopieren noch verändern.

- Berühren Sie SPEICHERN, sobald Sie mit den Informationen zufrieden sind. Ihr neu erstelltes, Persönliches Mii wird nun im **Hauptmenü** angezeigt (siehe Seite 68).
- Ihr Persönliches Mii kann nicht gelöscht werden. Wenn Sie es verändern wollen, müssen Sie die Merkmale einzeln anpassen.

Hinweis: Alle Merkmale der Mii-Charaktere und ihre Abbildungen sind geistiges Eigentum von Nintendo und dürfen nicht frei vertrieben oder zur persönlichen Bereicherung verwendet werden.

Mii-Profil

Wenn Sie ein Mii an ein anderes Nintendo 3DS-System senden, wird auch ein Teil des Profils, etwa der Spitzname, mitgeschickt. Vermeiden Sie es bitte, für den Spitznamen unangemessene Begriffe zu verwenden, da der Spitzname dem Empfänger Ihres Mii-Charakters angezeigt wird. Seien Sie sich bitte auch darüber im Klaren, dass Sie ein Mii, wenn es einmal versendet wurde, nicht von fremden Systemen zurückholen oder löschen können und dass dieses Mii von den Empfängern weiter versendet werden kann.

Hinweis: Wenn der Spitzname oder der Name des Urhebers Elemente enthält, die von anderen als unangemessen empfunden werden können, so werden diese auf dem System der Empfänger als „???“ angezeigt. Bitte verwenden Sie nur unverfängliche Wörter für Spitznamen und Namen des Urhebers.

Liste gesperrter Nutzer

Sollten Sie sich durch ein Mii, das Sie von einem bestimmten Nutzer erhalten haben, gestört fühlen, kann dieser Nutzer gesperrt werden. Wenn Sie ein Mii auswählen und sperren, werden alle Mii-Charaktere, die von diesem Nutzer erstellt wurden, nicht mehr in Spielen erscheinen und an ihrer Stelle werden alternative Mii-Charaktere angezeigt. Zusätzlich werden Inhalte, die von Nutzern erstellt wurden, deren Mii-Charaktere gesperrt sind, möglicherweise in anderen Softwaretiteln nicht mehr angezeigt. Öffnen Sie die **Liste gesperrter Nutzer** im **Hauptmenü**, indem Sie den X- und Y-Knopf drücken, während Sie das Steuerkreuz nach links gedrückt halten, und folgen Sie dann den Anweisungen auf dem Bildschirm.

Hauptmenü

Nach dem Start von Mii-Maker erscheint das **Hauptmenü**. Hier stehen Ihnen mehrere Optionen zur Verfügung. Sie können maximal 100 Mii-Charaktere speichern.

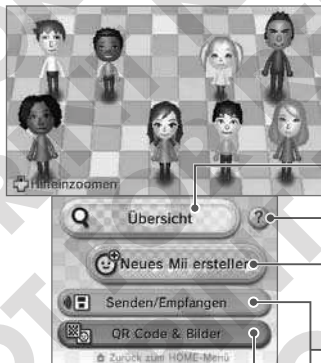

Wählen Sie ein Mii (siehe Seite 69)

Hilfe

Erklärungen zur Ansicht von Mii-Charakteren.

Ein Mii erstellen (siehe Seite 66)

Übertragen Sie Mii-Charaktere von einem Nintendo 3DS-System zu einem anderen

Empfangen Sie Mii-Charaktere vom Mii-Kanal einer Wii™-Konsole

Hinweis: Mii-Charaktere können Sie nicht in den Mii-Kanal der Wii-Konsole übertragen.

Speichern Sie einen Mii-Charakter als QR Code oder Bild.

Mii-Charaktere löschen und bearbeiten

Bearbeiten, löschen und wählen Sie Ihre Favoriten unter den Mii-Charakteren.

Berühren Sie das Mii, welches Sie bearbeiten oder löschen möchten. Ändern Sie die Position eines Mii-Charakters, indem Sie ihn an eine andere Stelle verschieben.



Mii bearbeiten

Bearbeiten Sie Ihr Mii mit denselben Funktionen, die Sie bei der Erstellung Ihres Mii-Charakters verwendet haben (siehe Seite 66).

Wenn Sie ein Mii bearbeiten möchten, das Sie von einem anderen Nintendo 3DS-System empfangen haben, müssen Sie eine Kopie des Mii-Charakters erstellen, die Sie bearbeiten können.

Mii-Räume

Es gibt zehn Räume in der Liste der Mii-Charaktere. In jedem Raum können zehn Mii-Charaktere gespeichert werden. Sie können ein Mii in einen anderen Raum verschieben, indem Sie es mit dem Touchpen berühren und an die gewünschte Stelle ziehen.



Favoriten

Eine zeigt an, dass dieses Mii zu Ihren Favoriten gehört (siehe Seite 67). Dieser Status kann aktiviert oder deaktiviert werden, indem Sie dieses Symbol berühren.

Öffentliches Mii

Zeigt an, dass dieses Mii ein öffentliches Mii ist (siehe Seite 67).

Kopie

Zeigt an, dass ein Mii kopiert werden kann (siehe Seite 67).

Nintendo Urheber des Mii-Charakters

Wenn ein Mii-Charakter den Namen des Urhebers in seinem Profil beinhaltet, (siehe Seite 67), kann der Name des Urhebers dieses Mii-Charakters angezeigt werden, indem Sie berühren.

Mii löschen



AR GAMES

Erweiterte Realität

Die Spiele mit erweiterter Realität nutzen die AR-Karten, die dem Nintendo 3DS-System beiliegen. Sobald Sie die Außenkameras auf eine AR-Karte richten, tauchen Kisten, Monster, kurz: alles Mögliche auf dem Bildschirm auf!

Berühren Sie das Symbol für AR Games: Erweiterte Realität im HOME-Menü und berühren Sie dann STARTEN, um diese Software zu starten.

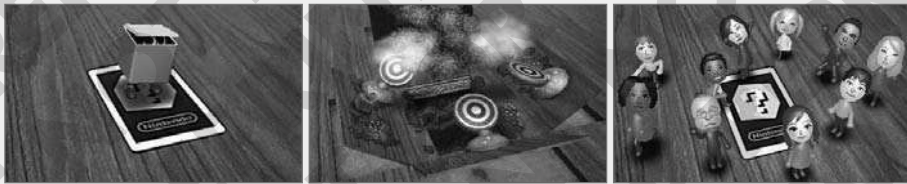

Sorgen Sie für ausreichenden Platz!

Bei manchen Spielen in AR Games: Erweiterte Realität müssen Sie sich zum Beispiel einem Ziel zuwenden und darauf schießen. Stellen Sie daher sicher, dass Sie ausreichend Platz haben, um sich um die Karte herum zu bewegen und sie von verschiedenen Winkeln aus zu betrachten. Außerdem sollten Sie das System zu jeder Zeit fest in beiden Händen halten.

Vermeiden Sie ausladende Bewegungen mit dem System oder Teilen davon, da dies zu Verletzungen oder Beschädigungen an Objekten Ihrer Umgebung führen kann.

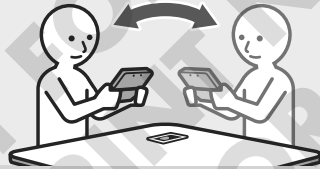

AR-Karten

Im Lieferumfang des Nintendo 3DS-Systems befinden sich sechs AR-Karten. Die ?-Karte wird für die meisten Spiele in AR Games: Erweiterte Realität verwendet.

?-Karte



Charakterkarten



Diese werden bei „Star-Bilder“ verwendet.

Hinweis: Außer bei „Star-Bilder“ sollten Sie die ?-Karte nicht in Verbindung mit einer Charakterkarte vor den Außenkameras auslegen.

Behandeln Sie die AR-Karten möglichst pfleglich und bewahren Sie sie sorgfältig auf, wenn sie gerade nicht eingesetzt werden. Sie sollten die Karten auf keinen Fall knicken, einreißen lassen oder beschmutzen, da sie ansonsten nicht mehr vom System erkannt werden können.

Sollten Sie eine AR-Karte verloren haben oder wird sie nicht mehr erkannt, beachten Sie bitte Folgendes:

Sie können immer noch Abbildungen der AR-Karten von support.nintendo.com herunterladen. Drucken Sie diese in Farbe aus und verwenden Sie sie dann als Ersatz.

Die verschiedenen Spiele

Legen Sie die ?-Karte auf eine ebene und gut ausgeleuchtete Fläche. Korrigieren Sie Abstand und Winkel, während Sie die Außenkameras auf die Karte richten, bis diese korrekt erkannt wird. Befolgen Sie die Anweisungen auf dem Bildschirm, um zum Spielauswahlbildschirm zu gelangen.

Wählen Sie den richtigen Abstand und Winkel.

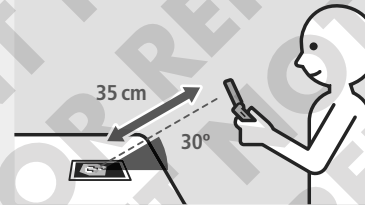

Behalten Sie die AR-Karte innerhalb des Bildschirms.



Zeigen Sie auf ein Spiel und drücken Sie dann den A-Knopf, um das Spiel zu starten.

Spielauswahlbildschirm



Star-Bilder

Halten Sie eine Charakterkarte vor die Außenkameras und der Charakter wird erscheinen – bereit, sich fotografieren zu lassen!

Mii-Bilder

Nehmen Sie Bilder zusammen mit einem Mii auf!

Mini-Billard

Stoßen Sie den Ball an, um ihn zu rollen und das Ziel zu erreichen!

Zielschießen

Schießen Sie auf die Ziele, die auf dem Bildschirm erscheinen.

Wenn Sie erfolgreich sind, schalten Sie „Mii-Bilder“ und „Mini-Billard“ frei. Wenn Sie „Mini-Billard“ beenden, schalten Sie etwas noch Tolleres frei!

???

Diese Spiele schalten Sie frei, indem Sie „Mini-Billard“ meistern.

Drücken Sie während des Spiels START, um zum Spielauswahlbildschirm zurückzukehren.

Wenn Ihre AR-Karte nicht erkannt wird...

Überprüfen Sie Folgendes und probieren Sie es erneut:

- AR-Karten können nicht erkannt werden, wenn Sie das System zu weit entfernt oder aus zu geringem Abstand auf die Karte richten.
- Stellen Sie sicher, dass die gesamte AR-Karte auf dem Bildschirm angezeigt wird. Auch wenn sich nur Teile der Karte außerhalb des Bildschirms befinden, kann es vorkommen, dass sie nicht erkannt werden.
- Spielen Sie in einer ausreichend beleuchteten Umgebung.
- Verwenden Sie die AR-Karten nicht im direkten Sonnenlicht, da dies dazu führen kann, dass die Außenkameras die Karten nicht richtig erkennen.
- Säubern Sie die Außenkameras mit einem weichen Tuch, wenn sie verschmutzt sind, bevor Sie mit dem Spiel beginnen.
- Verbogene oder geknickte AR-Karten werden vom System nicht einwandfrei erkannt. Verwenden Sie AR-Karten immer auf einer ebenen Fläche.



FACE RAIDERS

Fangen Sie so viele Gesichter aus Ihrer Umgebung wie möglich und bekämpfen Sie sie in diesem rasanten Spiel!

Berühren Sie das Face Raiders-Symbol im HOME-Menü und berühren Sie dann STARTEN, um diese Software zu starten.



Sorgen Sie für ausreichenden Platz!

Im Spiel „Face Raiders“ müssen Sie sich schnell bewegen und Ziele um sich herum in der erweiterten Realität treffen. Stellen Sie daher vor dem Spielstart sicher, dass Sie genügend Platz um sich herum haben, und halten Sie das Nintendo 3DS-System zu jeder Zeit fest in beiden Händen.

Vermeiden Sie ausladende Bewegungen mit dem System und Teilen davon, da dies zu Verletzungen oder Beschädigungen an Objekten Ihrer Umgebung führen kann.



So wird gespielt

1 Berühren Sie HERAUSFORDERUNG

Wählen Sie die Option mit dem Schiebepad an und bestätigen Sie Ihre Auswahl mithilfe des A-Knopfes.



2 Nehmen Sie zum Warmwerden erst einmal ein Foto auf

- Sobald die Kamera ein Gesicht erkennt, wird eine Markierung gezeigt. Bringen Sie Augen und Mund mit dieser Markierung übereinander. Sobald das Gesicht fotografiert wurde, beginnt das Spiel automatisch. Weitere Informationen zur Gesichtserkennung finden Sie auf Seite 119.
- Sollte die Gesichtserkennung nicht korrekt funktionieren, können Sie das Foto auch manuell mit der L-/R-Taste oder dem A-Knopf aufnehmen.



Wenn Sie gewonnen haben...

Wenn Sie eine Stufe erfolgreich abgeschlossen haben, gilt das verwendete Gesicht als gefangen und wird gespeichert. Je mehr Gesichter Sie sammeln, umso mehr verschiedene Gegner werden Sie treffen. Außerdem können Sie weitere Stufen freischalten! Fotografieren Sie Ihre Freunde und Ihre Familie, um die Gesichtergalerie so bunt wie möglich zu gestalten.

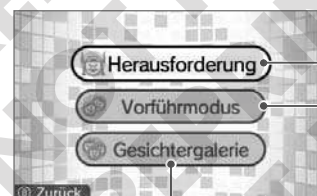

HERAUSFORDERUNG

Wählen Sie eine Stufe, um das Spiel zu beginnen. Hierfür können Sie entweder ein neues Gesicht aufnehmen oder eines der bereits für diese Stufe gespeicherten Gesichter verwenden, indem Sie das Schiebepad nach rechts bewegen.

Es ist außerdem möglich, dass Gesichter im Spiel erscheinen, die Sie mit Nintendo 3DS-Kamera (siehe Seite 58) aufgenommen haben. Schnappen Sie sie sich, um sie Ihrer Gesichtergalerie hinzuzufügen!

GESICHTERGALERIE

Betrachten Sie Ihre gespeicherten Gesichter, bearbeiten oder löschen Sie sie.

Um ein Gesicht anzupassen, berühren Sie zuerst das Gesicht und dann ANPASSEN.

VORFÜHRMODUS

Dieser Spielmodus beinhaltet kürzere Stufen als der normale Modus. Damit können Sie Ihren Freunden das Spiel vorführen.

- Drücken Sie L- oder R-Taste, während Sie sich innerhalb eines Spiels bewegen, um ein Bildschirmfoto des oberen Bildschirms aufzunehmen. Sie können sich dieses später mit Nintendo 3DS-Kamera (siehe Seite 58) anschauen.
- Drücken Sie START, um ein laufendes Spiel zu pausieren. Berühren Sie dann VERLASSEN, um das Spiel zu beenden und zum Spielauswahlbildschirm zurückzukehren.
- Wenn Sie nicht mehr über ausreichenden Platz für neue Gesichter verfügen, müssen Sie erst Gesichter löschen, bevor Sie neue speichern können.



Aktivitätslog

Im Aktivitätslog, erreichbar über das HOME-MENÜ, wird die Anzahl der Schritte aufgezeichnet, die Sie gehen, während Sie Ihr Nintendo 3DS-System bei sich haben. Außerdem wird aufgezeichnet, wie lange Sie einzelne Softwaretitel spielen.

Hinweis: Schritte werden gezählt, wenn das System geschlossen und eingeschaltet ist.

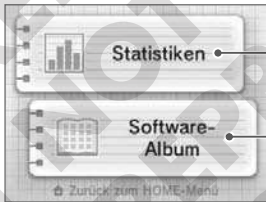

Statistiken zeigt Ihnen die Anzahl der Schritte, die Sie gegangen sind, während Sie Ihr Nintendo 3DS-System bei sich haben, und die Zeit, die Sie verschiedene Softwaretitel gespielt haben.

Software-Album zeigt Ihnen eine Liste der gespielten Softwaretitel, einschließlich der Zeit, die Sie jeden Titel gespielt haben, und wie oft Sie ihn gespielt haben.

Statistiken



Ein Tag Berühren Sie / , um den angezeigten Zeitraum zu ändern (Tag, Woche, Monat, Jahr).

Heute Berühren Sie dieses Symbol, um die Statistiken für den aktuellen Tag, die aktuelle Woche, den aktuellen Monat oder das aktuelle Jahr anzuzeigen.

Navigationsrad Schieben Sie das Navigationsrad nach links oder rechts, um die Statistiken von anderen Tagen, Wochen, Monaten oder Jahren anzuzeigen.



Schrittzahl / Spielzeit ansehen

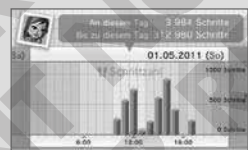

Anzeige als Liste / Grafik

In der Anzeige als Liste werden Spielzeit-Einträge für Softwaretitel angezeigt. Navigieren Sie mit / durch die Liste.

Software-Album

Berühren Sie das Symbol einer Software, um auf dem oberen Bildschirm Informationen zum entsprechenden Softwaretitel anzuzeigen.

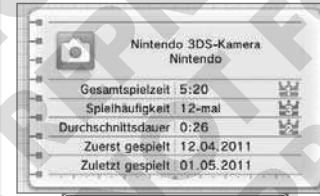

Umblättern

Führen Sie den Touchpen nach links oder rechts oder verwenden Sie / , um Seiten umzu- blättern.



Symbole verschieben

Sie können ein Symbol verschieben, wenn Sie es mit dem Touchpen berühren und dann halten. Führen Sie den Touchpen über den Bildschirm, um das Symbol an eine neue Position zu verschieben.



Berühren und halten



Symbole löschen

Berühren Sie ein Symbol, um es zu löschen.

Hinweis:

- Daten in den **Statistiken** werden dabei nicht gelöscht.
- Wenn Sie einen Titel erneut spielen, nachdem die Spielzeit-Daten dieses Titels gelöscht wurden, wird die gelöschte Zeit wiederhergestellt und der neuen Spielzeit hinzugefügt.

Rangliste

Berühren Sie diese Option, um eine Rangliste von Softwaretiteln anzuzeigen. Berühren Sie **SORTIEREN**, um die Kriterien, nach denen die Rangliste sortiert wird, zu ändern.

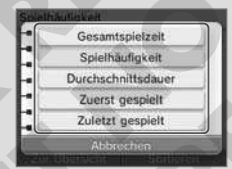

Hinweis:

- Es kann vorkommen, dass das System Ihre Schritte nicht korrekt zählt. Sollte es sich in einer lose hängenden Tasche befinden während Sie gehen, werden die Schritte möglicherweise nicht richtig gezählt. Wenn Sie das System in einer Tasche bei sich tragen möchten, während Sie sich bewegen, verwenden Sie eine eng anliegende Tasche, wie etwa eine Gürteltasche (siehe Seite 117).
- Es können Daten für bis zu 256 Softwaretitel gespeichert werden. Wenn diese Zahl überschritten wird, werden Statistiken gelöscht, beginnend mit den ältesten.
- Solange Nintendo DS- / Nintendo DSi-Softwaretitel auf dem System gespielt werden, kann ein Maximum von sieben Tagen an Schritten und Spielzeit aufgezeichnet werden.
- Wenn der Speicherplatz für Spielzeit und Schrittzahl ausgeschöpft ist, werden Statistiken gelöscht, beginnend mit den ältesten. Es kann ein Maximum von zehn Jahren an Daten aufgezeichnet werden, die genaue Zahl kann jedoch durch die individuelle Verwendung des Systems variieren.



Download-Spiel

Die Anwendung „Download-Spiel“ ermöglicht es Ihnen, bestimmte Mehrspieler-Spiele mit anderen Nutzern zusammen zu spielen, selbst wenn Sie nur eine Karte des Spiels besitzen. Außerdem können Sie Demoverversionen von bestimmten Softwaretiteln verschicken und erhalten.

„Download-Spiel“ ist kompatibel mit dem Nintendo 3DS-, Nintendo DS-, Nintendo DS Lite-, Nintendo DSi- und dem Nintendo DSi XL-System.

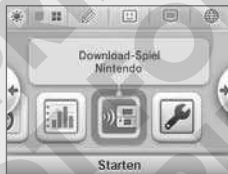

Download-Spiel-kompatible Software (Gastgeber)

Keine Software (Gast)



Schritte, die Sie auf dem Gastgeber-System durchführen müssen

- 1 Starten Sie den Softwaretitel im HOME-Menü.



Folgen Sie den Anweisungen in der Bedienungsanleitung der Software, die Sie verwenden.

Hinweis: Nintendo DS- / Nintendo DSi-Titel werden automatisch auf Breitbildformat vergrößert. Um die Software in ihrer ursprünglichen Auflösung zu starten, halten Sie entweder START oder SELECT gedrückt und berühren dann STARTEN, wenn Sie das Gastgeber-System verwenden oder , wenn Sie das Gast-System verwenden, um die Software zu starten. Halten Sie START oder SELECT weiterhin gedrückt, bis die Software gestartet wurde.

Schritte, die Sie auf dem Gast-System durchführen müssen

- 1 Öffnen Sie die Anwendung „Download-Spiel“ im HOME-Menü.



- 2 Berühren Sie für Nintendo 3DS-Softwaretitel und für Nintendo DS- / Nintendo DSi-Softwaretitel.



- 3 Berühren Sie die Schaltfläche mit der Software, die Sie verwenden möchten. Folgen Sie den Anweisungen in der Bedienungsanleitung der Software, die Sie verwenden.

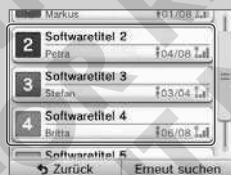

Nintendo eShop

Stellen Sie eine Verbindung zum Internet her und erwerben Sie Nintendo 3DS Download Software sowie Nintendo DSiWare über den Nintendo eShop.

Das Nintendo eShop-Symbol wird dem HOME-Menü hinzugefügt, nachdem Sie ein System-Update durchgeführt haben (siehe Seite 107).

Hinweis: Nintendo 3DS-Software und Nintendo DSiWare aus anderen Regionen als Europa / Australien funktioniert möglicherweise nicht.



Bedienungsanleitung

Die in der Anwendung enthaltene Bedienungsanleitung enthält detaillierte Informationen darüber, wie die jeweilige Anwendung zu verwenden ist. Die Bedienungsanleitung ist verfügbar, nachdem das Symbol für den Nintendo eShop dem HOME-Menü hinzugefügt wurde (siehe Seite 42).

Download Software

Nintendo 3DS Download Software

Laden Sie nur im Nintendo eShop erhältliche Software herunter.

Hinweis: Sie können bis zu 300 Download-Softwaretitel und / oder Virtual Console™-Titel auf einer SD Card speichern. Wenn Ihnen auf Ihrer SD Card nicht mehr genügend Speicherplatz zur Verfügung steht, löschen Sie Software oder verschieben Sie Inhalte auf eine größere SD Card. Weitere Informationen finden Sie auf siehe Seite 50.

Virtual Console

Spielen Sie klassische Titel von Systemen wie dem Game Boy™ oder Game Boy™ Color auf Ihrem Nintendo 3DS-System!



Nintendo DSiWare

Sie können Nintendo DSiWare direkt im Nintendo eShop erwerben. Nintendo DSiWare beinhaltet eine große Auswahl an Softwaretiteln, von nützlichen Anwendungen bis hin zu schnellen, einfachen Spielen!

Hinweis:

- Im Systemspeicher können Sie bis zu 40 Nintendo DSiWare-Titel speichern. Sollte Ihnen im Systemspeicher nicht mehr genügend Speicherplatz zur Verfügung stehen, löschen Sie Software oder verschieben Sie sie auf eine SD Card. Weitere Informationen finden Sie auf Seite 98.
- Nintendo DSiWare kann nicht von einer SD Card gestartet werden. Sie muss zurück in den Systemspeicher verschoben werden, bevor Sie sie erneut spielen können.
- Ist die Sprache des Systems auf Niederländisch, Portugiesisch oder Russisch eingestellt, werden Nintendo DSiWare-Titel standardmäßig mit englischem Bildschirmtext dargestellt. In einigen Fällen lässt sich dies innerhalb der Software anpassen.

Systemeinstellungen anpassen

 Systemeinstellungen	80	 Datenverwaltung	98
 Interneteneinstellungen	81	Nintendo 3DS- / Nintendo DSiWare-Datenverwaltung	98
Was Sie für eine Internetverbindung benötigen	82	StreetPass-Einstellungen überprüfen (StreetPass-Verwaltung)	99
Mit dem Internet verbinden	83	Die Einstellungen für gesperrte Nutzer zurücksetzen	99
Interneteneinstellungen anpassen, löschen und testen	90	 Allgemeine Einstellungen	100
Nintendo DS-Verbindungen	92	Nutzereinstellungen	101
Weitere Informationen (Nutzungsvertrag / MAC-Adresse ansehen)	92	Datum / Uhrzeit	102
Sollte ein Fehler-Code erscheinen	93	Touchscreen	102
 Altersbeschränkungen	94	3D-Kalibrierung	103
Funktionen, die eingeschränkt werden können	94	Sound	103
Altersbeschränkungen konfigurieren	95	Mikrofontest	103
Altersbeschränkungen aufheben	96	Außenkameras	104
		Schiebepad	106
		Sprache	106
		System-Update	107
		Formatieren	108



Systemeinstellungen

In den Systemeinstellungen finden Sie die Interneteinstellungen, die Altersbeschränkungen und viele andere Einstellungen für grundlegende Funktionen des Systems.

Berühren Sie das Symbol für die Systemeinstellungen im **HOME-Menü**, um die Systemeinstellungen aufzurufen.



INTERNET-EINSTELLUNGEN	Hier können Sie Ihre Verbindung zum Internet einrichten (siehe Seite 81).
ALTERS-BESCHRÄNKUNGEN	Hier können Sie den Zugriff auf Software, herunterladbare und / oder käufliche Inhalte und die Verwendung von Systemfunktionen, wie z. B. die Darstellung von 3D-Bildern, sperren (siehe Seite 94).
DATENVERWALTUNG	Hier können Sie Daten wie Nintendo 3DS Download Software, Nintendo DSiWare und StreetPass-Daten verwalten. Außerdem können Sie die Liste gesperrter Nutzer zurücksetzen (siehe Seite 98).
NUTZER-EINSTELLUNGEN	Passen Sie Ihren Nutzernamen, Geburtstag und weitere Einstellungen an (siehe Seite 101).
DATUM / UHRZEIT	Stellen Sie Datum und Uhrzeit ein (siehe Seite 102).
TOUCHSCREEN	Kalibrieren Sie den Touchscreen (siehe Seite 102).
3D-KALIBRIERUNG	Kalibrieren Sie den 3D-Bildschirm (siehe Seite 103).
SOUND	Passen Sie die Einstellungen zur Audio-Wiedergabe an (siehe Seite 103).
MIKROFONTEST	Überprüfen Sie, ob das Mikrofon korrekt funktioniert (siehe Seite 103).
ALLGEMEINE EINSTELLUNGEN	
AUSSENKAMERAS	Kalibrieren Sie die Außenkameras (siehe Seite 104).
SCHIEBEPAD	Kalibrieren Sie das Schiebepad (siehe Seite 106).
DATENTRANSFER	Übertragen Sie Software, Daten und Einstellungen zur Internet-Verbindung zwischen Nintendo 3DS-Systemen. Hinweis: Diese Funktion wird durch ein System-Update aktiviert (siehe Seite 107).
SPRACHE	Ändern Sie die Sprache des Systems (siehe Seite 106).
SYSTEM-UPDATE	Führen Sie ein Update der System-Software durch (siehe Seite 107).
FORMATIEREN	Formatieren Sie das System, um im Systemspeicher abgelegte Daten, wie Fotos, Software und Speicherdaten, zu löschen (siehe Seite 108).



Interneteinstellungen

Verbinden Sie Ihr Nintendo 3DS-System mit dem Internet, um viele zusätzliche Möglichkeiten nutzen zu können.

Es gibt so viele interessante und nützliche Optionen zu entdecken – stöbern Sie im Nintendo eShop nach herunterladbaren Inhalten, erhalten Sie über SpotPass Mitteilungen sowie kostenlose Software und spielen Sie online mit Menschen aus der ganzen Welt.

Nintendo eShop

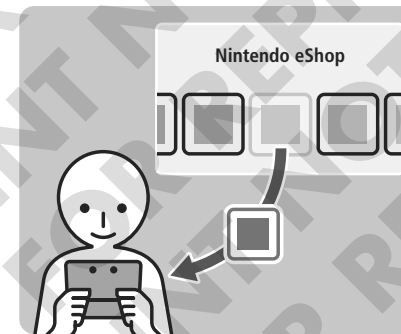

Erwerben Sie Inhalte für Ihr Nintendo 3DS-System, zum Beispiel Nintendo 3DS Download Software, Nintendo DSiWare und Spieleklassiker von anderen Systemen mit Virtual Console (siehe Seite 77).

Hinweis: Der Nintendo eShop wird durch ein System-Update aktiviert.

SpotPass

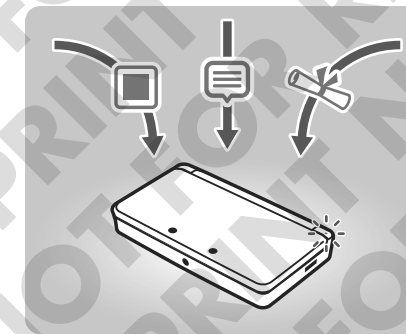

Wenn Sie Ihr System eingeschaltet lassen, kann es automatisch Daten empfangen, selbst wenn das System geschlossen ist (siehe Seite 8).

Spiele über eine Internetverbindung



Verbinden Sie sich mit dem Internet, um mit Freunden und Menschen aus aller Welt zu spielen.

Hinweis: Die genaue Funktionsweise hängt von der Software ab. Weitere Informationen finden Sie in der Bedienungsanleitung der jeweiligen Software.

Internetbrowser

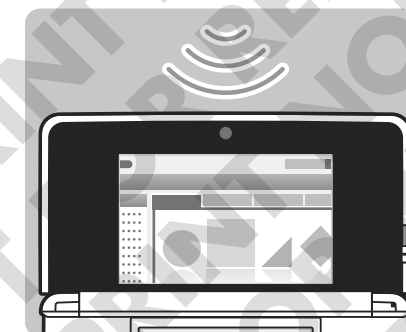

Ermöglicht es Ihnen, sich internetbasierte Inhalte anzusehen.

Hinweis: Der Internetbrowser wird durch ein System-Update aktiviert (siehe Seite 107).

Was Sie für eine Internetverbindung benötigen

Sie benötigen eine drahtlose Internetverbindung, um Ihr Nintendo 3DS-System mit dem Internet zu verbinden. Weiterhin benötigen Sie einen PC, um die Einstellungen Ihres drahtlosen Access Points (Router) einzurichten.

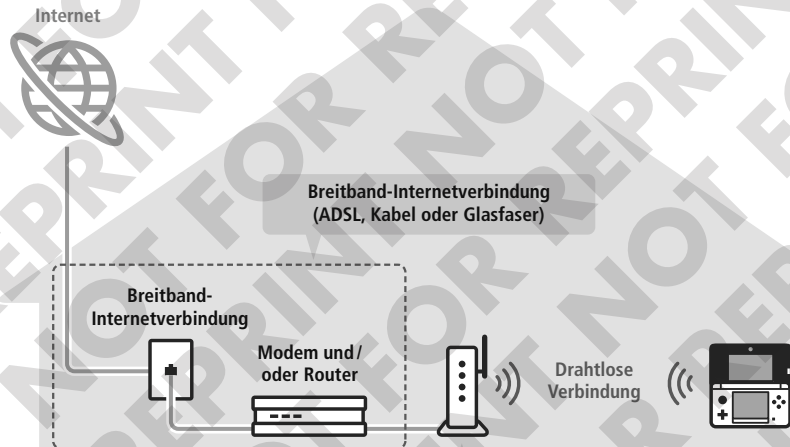

Drahtlose Access Points

Hinweise:

- Am einfachsten ist es, eine Verbindung zu drahtlosen Access Points einzurichten, die AOSS oder Wi-Fi Protected Setup™ (WPS) unterstützen.
- Verwenden Sie einen Access Point, der die Standards 802.11b und / oder 802.11g verwendet. Access Points, die nur 802.11a unterstützen, sind inkompatibel.
- Eine Liste mit kompatiblen Access Points (Routern), die vom Nintendo 3DS-System erkannt werden können, erhalten Sie auf support.nintendo.com.

Mit dem Internet verbinden

Sobald Sie alles haben, was Sie benötigen, um sich mit dem Internet zu verbinden, können Sie damit beginnen, die Einstellungen auf Ihrem Nintendo 3DS-System zu konfigurieren.

Hinweis: Um eine Verbindung zum Internet herzustellen, während Sie eine Nintendo DS-Karte verwenden, müssen Sie die Nintendo DS-Verbindungen konfigurieren (siehe Seite 92).

1 Berühren Sie VERBINDUNGSEINSTELLUNGEN

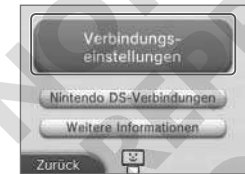

2 Berühren Sie NEUE VERBINDUNG



Konfigurieren Sie Ihre Idealeinstellungen mithilfe des Assistenten

Berühren Sie ASSISTENT, um Hilfe während der Einrichtung der Verbindung zu erhalten. Folgen Sie den Anweisungen auf dem Bildschirm und wählen Sie die für Ihre Verbindung passenden Einstellungen.

- Hilfe zu AOSS™ finden Sie auf Seite 84.
- Hilfe zu WPS finden Sie auf Seite 85.
- Hilfe zur Suche nach Access Points und deren Configuration finden Sie auf Seite 86.

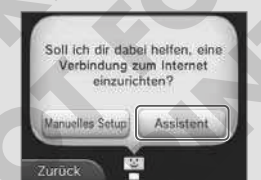

Wie Sie eine Verbindung ohne Assistent konfigurieren

Wenn Sie lieber ohne Hilfe eine Verbindung einrichten möchten, berühren Sie MANUELLES SETUP und wählen dann aus den angezeigten Optionen, um Ihre Verbindung zu konfigurieren.

- Hilfe zu AOSS finden Sie auf Seite 84.
- Hilfe zu WPS finden Sie auf Seite 85.
- Hilfe zur Suche nach Access Points und deren Configuration finden Sie auf Seite 86.
- Hilfe zum Nintendo Wi-Fi USB Connector finden Sie auf Seite 88.
- Hilfe zum manuellen Setup finden Sie auf Seite 89.



Mithilfe von AOSS verbinden

Wenn Ihr Access Point AOSS unterstützt, können Sie unkompliziert und schnell eine Verbindung einrichten. Zusätzlich zu dieser Anleitung finden Sie weitere Informationen auch in der Bedienungsanleitung Ihres Access Points.

Hinweis: Die Verwendung von AOSS kann die Einstellungen Ihres Access Points verändern. Sollte Ihr PC mit dem Access Point verbunden sein, ohne AOSS zu verwenden, kann es sein, dass eine Verbindung nach der Verwendung von AOSS nicht mehr funktioniert. Wenn Sie eine Verbindung über einen Access Point herstellen, der durch eine Suche gefunden wurde, ändern sich die Einstellungen dieses Access Points nicht (siehe Seite 86).

1 Berühren Sie AOSS

Hinweis: Wenn Sie den Assistenten verwenden und  gewählt haben, beginnen Sie bei Schritt 2.



2 Schritte, die Sie am Access Point vornehmen müssen

Halten Sie den AOSS-Knopf am Access Point gedrückt, bis die entsprechende LED zwei Mal aufleuchtet.

Hinweis: Falls Sie wiederholt versucht haben, eine Verbindung über AOSS herzustellen, dies allerdings fehlgeschlagen ist, warten Sie etwa fünf Minuten und wiederholen Sie dann den Vorgang.

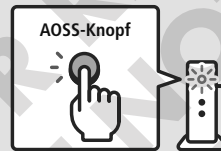

3 Sobald der Bildschirm zum Abschluss des Setups erscheint, drücken Sie OKAY, um einen Verbindungstest durchzuführen

- Wenn der Test erfolgreich verläuft, ist das Setup abgeschlossen.
- In manchen Fällen kann es zu einem Verbindungsfehler kommen, nachdem das AOSS-Setup abgeschlossen wurde. Sollte dies geschehen, warten Sie bitte kurze Zeit und versuchen Sie dann erneut eine Verbindung aufzubauen.

Mithilfe von WPS verbinden

WPS erleichtert das Einrichten einer Verbindung. Weitere Informationen dazu finden Sie in der Bedienungsanleitung Ihres Access Points.

1 Berühren Sie **Hinweis:** Wenn Sie den Assistenten verwenden und gewählt haben, beginnen Sie bei Schritt 2.

Hinweis: Wenn Sie den Assistenten verwenden und  gewählt haben, beginnen Sie bei Schritt 2.



2 Berühren Sie die Verbindungsmethode, die von Ihrem Access Point unterstützt wird

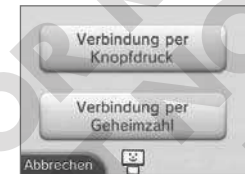

3 Schritte, die Sie am Access Point vornehmen müssen

Hinweis: Es kann ungefähr zwei Minuten dauern, bis das Setup abgeschlossen ist.

Verbindung per Knopfdruck

Drücken und halten Sie den WPS-Knopf am Access Point, bis die LED blinken.

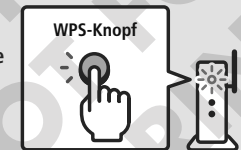

Verbindung per Geheimzahl

Auf dem Touchscreen wird eine Geheimzahl angezeigt. Berühren Sie WEITER, sobald Sie die Geheimzahl in den Einstellungen des Access Points eingegeben haben.

Hinweis: Drücken Sie WEITER auf dem Touchscreen Ihres Nintendo 3DS-Systems, nachdem Sie den Access Point konfiguriert haben.

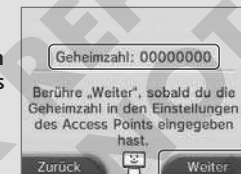

4 Sobald der Bildschirm zum Abschluss des Setups erscheint, drücken Sie OKAY, um einen Verbindungstest durchzuführen

- Wenn der Test erfolgreich verläuft, ist das Setup abgeschlossen.
- In manchen Fällen kann es zu einem Verbindungsfehler kommen, nachdem das WPS abgeschlossen wurde. Sollte dies geschehen, warten Sie bitte kurze Zeit und versuchen Sie dann erneut eine Verbindung aufzubauen.

Suche nach und Verbindung mit einem Access Point

Sie können diese Methode verwenden, um nach einem Access Point zu suchen und sich mit ihm zu verbinden, wenn Ihr Access Point AOSS oder WPS nicht unterstützt.

1 Berühren Sie SUCHE NACH EINEM ACCESS POINT

Hinweis: Wenn Sie den Assistenten verwenden und WEISS NICHT / KEINEN DAVON oder UNTERWEGS gewählt haben, beginnen Sie bei Schritt 2.



2 Wählen Sie einen Access Point

Hinweis: Berühren Sie den Namen des Access Points, zu dem Sie eine Verbindung herstellen möchten (SSID, ESSID oder Netzwerkname).



3 Geben Sie den Sicherheitsschlüssel ein und berühren Sie OKAY

- Dieser Schritt ist nur dann nötig, wenn der Access Point durch einen Schlüssel gesichert wurde.
- Die Zeichen des Schlüssels, die Sie eingeben, werden dabei durch einen Asterisk (*) ersetzt.

Hinweis: Ein Sicherheitsschlüssel ist das Passwort, das für Ihren Access Point eingestellt wurde. Er wird benötigt, um es Ihrem Nintendo 3DS-System zu ermöglichen, eine Verbindung zum Internet herzustellen. Er kann auch als Verschlüsselungscode oder Netzwerk-Passwort bezeichnet werden.





4 Berühren Sie OKAY, um Ihre Einstellungen zu speichern

5 Berühren Sie OKAY, um einen Verbindungstest durchzuführen

- Wenn der Test erfolgreich verläuft, ist das Setup abgeschlossen.
- Sollte die Verbindung fehlschlagen und ein Fehler auftreten, folgen Sie den Informationen, die Sie in der Fehler-Nachricht erhalten.

Die - und -Symbole

Access Points, die mit einem  markiert sind, erfordern die Eingabe des Sicherheitsschlüssels, der mit diesem Access Point registriert wurde.

	Sicherer Access Point. Es wird ein Schlüssel benötigt.
	Es wird kein Schlüssel benötigt.

Das -Symbol zeigt die derzeitige Stärke des Drahtlossignals an. Es gibt vier Verbindungsstärken. Eine stärkere Verbindung ermöglicht ein problemloseres Spiel über die drahtlose Datenübertragung.

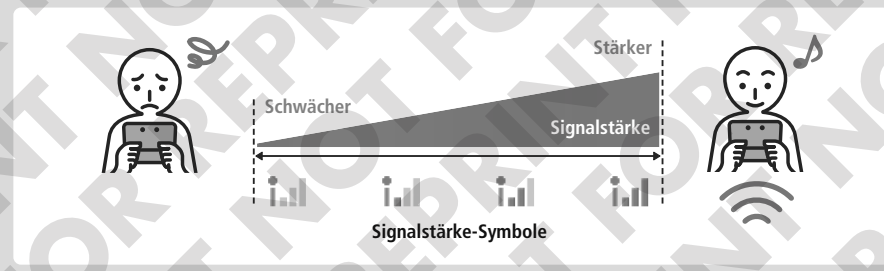

Sicherheit

Das Nintendo 3DS-System ist mit den im Folgenden genannten Verschlüsselungen kompatibel. Sie müssen die richtige Verschlüsselung für Ihren Access Point auswählen, um eine Verbindung zum Internet herstellen zu können.

Verschlüsselung	WEP	WPA™-PSK (TKIP)	WPA2™-PSK (TKIP)	WPA-PSK (AES)	WPA2-PSK (AES)
Sicherheit	Schwächer ← → Stärker				

Hinweis: Nintendo DS-Software unterstützt nur WEP. Um mit Nintendo DS-Software eine Verbindung zum Internet herzustellen, berühren Sie NINTENDO DS-VERBINDUNGEN und richten Sie einen Access Point mit WEP ein (siehe Seite 92).

Mithilfe des Nintendo Wi-Fi USB Connectors verbinden

Sie können einen PC als Access Point verwenden, indem Sie einen Nintendo Wi-Fi USB Connector mit dem USB-Port eines PCs mit Breitband-Internetverbindung verbinden.

Hinweis:

- Der Nintendo Wi-Fi USB Connector ist im Handel nicht mehr erhältlich.
- Bevor Sie die folgenden Einstellungen vornehmen, installieren Sie das Registrierungsprogramm für den Nintendo Wi-Fi USB Connector auf dem PC und bereiten es für die Verwendung vor. Weitere Informationen finden Sie in der Bedienungsanleitung des Nintendo Wi-Fi USB Connectors.
- Sie müssen Ihren PC jedes Mal einschalten, wenn Sie Ihr Nintendo 3DS-System mit dem Internet verbinden.
- Der Nintendo Wi-Fi USB Connector ist mit den Betriebssystemen Windows® XP und Windows Vista® kompatibel.

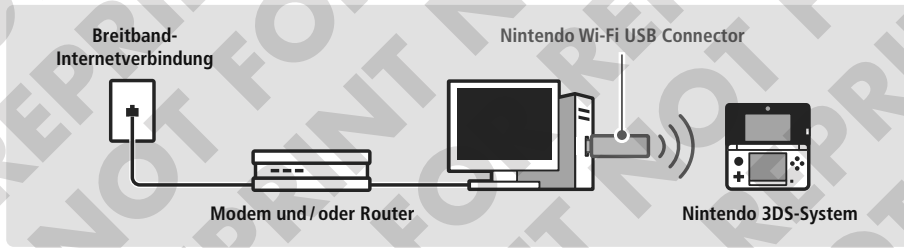

1 Berühren Sie NINTENDO Wi-Fi USB CONNECTOR



2 Stellen Sie sicher, dass der Nintendo Wi-Fi USB Connector mit dem PC verbunden ist, und berühren Sie WEITER

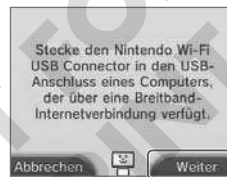

3 Führen Sie die folgenden Schritte auf dem PC durch

Klicken Sie auf das Symbol im Infobereich der Taskbar

Das Registrierungsprogramm für den Nintendo Wi-Fi USB Connector erscheint.

Hinweis: Das hier angezeigte Bildschirmfoto wurde mit Windows® XP erstellt.



4 Berühren Sie WEITER

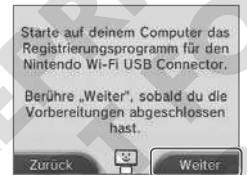

5 Führen Sie die folgenden Schritte auf dem PC durch

Wählen Sie den Nutzernamen des Nintendo 3DS-Systems aus der Liste auf dem Bildschirm und wählen Sie dann VERBINDUNGSAUFBAU ERLAUBEN aus dem angezeigten Menü

Hinweis: Die abgebildeten Bildschirmfotos wurden mit Windows® XP erstellt.



6 Berühren Sie OKAY, um einen Verbindungstest durchzuführen

- Wenn der Test erfolgreich verläuft, ist das Setup abgeschlossen.
- Sollte die Verbindung fehlschlagen und ein Fehler auftreten, folgen Sie den Informationen, die Sie in der Fehler-Nachricht erhalten.

Manuelle Konfiguration der Einstellungen

Richten Sie Ihre Internetverbindung manuell ein (konfigurieren Sie SSID, Sicherheit, IP-Adresse, DNS, Proxy und MTU). Die verfügbaren Optionen und benötigten Informationen unterscheiden sich abhängig von dem von Ihnen verwendeten Access Point, daher ist es empfehlenswert, wenn Sie jemanden, der sich mit der manuellen Einrichtung einer Internetverbindung auskennt, diese Schritte für Sie vornehmen lassen.

1 Berühren Sie MANUELLES SETUP

Hinweis: Fahren Sie dann mit Schritt 4 unter „Internet einstellen anpassen“, löschen und testen“ (siehe Seite 90) fort.



Interneteinstellungen anpassen, löschen und testen

Sie können maximal drei Internetverbindungen speichern. Sobald eine Verbindung erstellt wurde, können Sie sie anpassen, löschen oder testen.

Hinweis: Wenn Sie die Verbindungsinformationen ändern, kann dies dazu führen, dass Ihr Nintendo 3DS-System sich nicht mehr mit dem Internet verbinden kann. Bitte wenden Sie sich an jemanden, der sich mit der Konfiguration von Internetverbindungen auskennt, um weitere Hilfe zu erhalten.

1 Berühren Sie VERBINDUNGSEINSTELLUNGEN

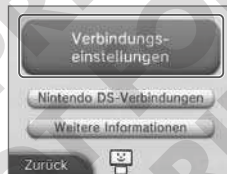

2 Berühren Sie eine Verbindung, um sie anzupassen



3 Berühren Sie eine Option

- Wenn Sie EINSTELLUNGEN ÄNDERN berühren, fahren Sie mit Schritt 4 fort.
- Wenn Sie EINSTELLUNGEN LÖSCHEN oder VERBINDUNGSTEST berühren, gelangen Sie zu einem neuen Bildschirm mit weiteren Optionen, aus denen Sie wählen können.



4 Berühren Sie eine Einstellung, die Sie anpassen möchten

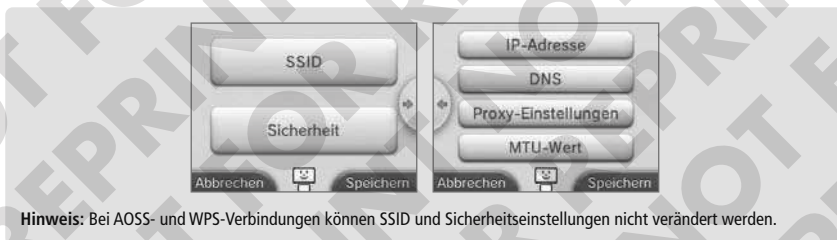

Hinweis: Bei AOSS- und WPS-Verbindungen können SSID und Sicherheitseinstellungen nicht verändert werden.

5 Konfigurieren Sie die Einstellungen wie benötigt manuell

Hinweis: Wenn Sie die IP-Adresse manuell ändern, stellen Sie sicher, dass Sie auch die DNS-Einstellungen anpassen.

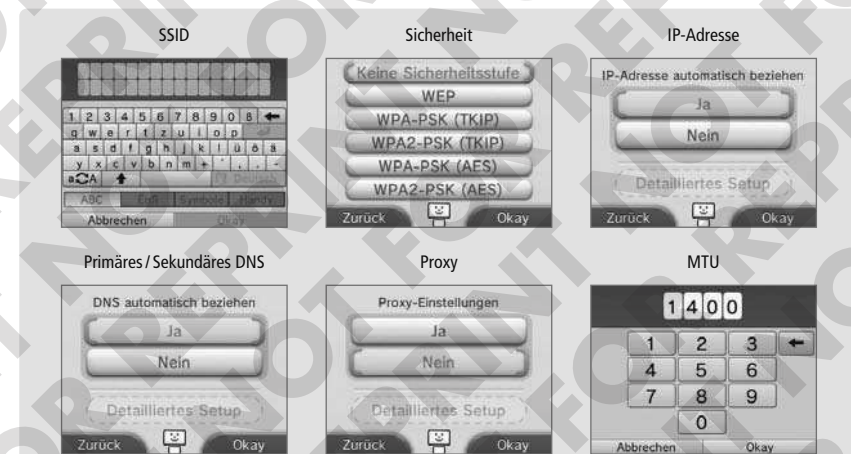

Netzwerk-Begriffe

SSID	Der Name, der einem Access Point zugewiesen wurde. Wird auch als ESSID oder Netzwerkname bezeichnet.
IP-Adresse	Mit dieser Zahlenfolge werden die Quelle und der Zielort der Datenübertragungen im Netzwerk spezifiziert.
Subnetz-Maske	Dieser numerische Wert weist auf den Teil der IP-Adresse hin, der es ermöglicht, das Netzwerk, zu dem die IP-Adresse gehört, zu identifizieren.
Gateway	Der Aus- oder Eingang des jeweiligen Netzwerks. Seine IP-Adresse sollte in den Einstellungen des Access Points angegeben sein.
Primäres / Sekundäres DNS	Der Server, der die Namen der PCs im Netzwerk den entsprechenden IP-Adressen zuordnet. Die IP-Adresse dieses Servers wird in den Einstellungen des Access Points festgelegt.
Proxy	Ein Server, der als Schnittstelle fungiert, um den Zugang zum Internet zu ermöglichen.
MTU	Dieser Wert gibt die größtmögliche Datenmenge an, die in einer einzelnen Übertragung verschickt werden kann.

6 Berühren Sie SPEICHERN, um das Setup abzuschließen und einen Verbindungstest durchzuführen

- Wenn der Test erfolgreich verläuft, ist das Setup abgeschlossen.
- Sollte die Verbindung fehlschlagen und ein Fehler auftreten, folgen Sie den Informationen, die Sie in der Fehler-Nachricht erhalten.

Nintendo DS-Verbindungen

Richten Sie eine Internetverbindung zur Verwendung mit Nintendo DS-Software ein.

Hinweis: Der einzige Verschlüsselungstyp von Access Points, der von Nintendo DS-Software unterstützt wird, ist WEP.

1 Berühren Sie NINTENDO DS-VERBINDUNGEN

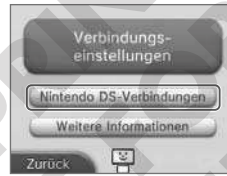

2 Detaillierte Hinweise zur Herstellung einer Verbindung finden Sie in der Bedienungsanleitung zur Nintendo Wi-Fi Connection, die Nintendo DS-Softwaretiteln beiliegt



Sollte ein Fehler-Code erscheinen

Eine Fehlermeldung oder ein Fehler-Code erscheinen, wenn die Einstellungen der Internetverbindung inkorrekt sind oder der Verbindungstest fehlschlägt. Folgen Sie den Informationen der Fehlermeldung, die auf dem Bildschirm angezeigt werden.

Fehler-Codes, die beim Einrichten der Nintendo DS-Verbindungen oder während des Spielens von Nintendo DS-Software erscheinen

Die Nintendo DS-Verbindungen wurden eventuell nicht korrekt konfiguriert. Weitere Informationen zu den angezeigten Fehler-Codes finden Sie in der Bedienungsanleitung zur Nintendo Wi-Fi Connection, die Nintendo DS-Software beiliegt.

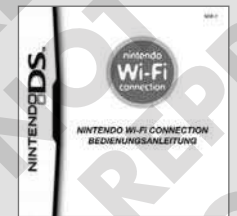

Fehler-Codes, die beim Spielen von Nintendo DSi-Software erscheinen

Die Internetverbindung, die für das Nintendo 3DS-System konfiguriert wurde, ist möglicherweise nicht korrekt. Wählen Sie VERBINDUNGSTEST (siehe Seite 90), in den Interneteinstellungen um den Verbindungstest zu starten und folgen Sie dann den Informationen der Fehlermeldung.



Weitere Informationen (Nutzungsvertrag / MAC-Adresse ansehen)

Lesen Sie sich noch einmal den Vertrag zur Nutzung der Nintendo 3DS-Services und die Datenschutzrichtlinie durch oder überprüfen Sie die MAC-Adresse des Systems.



Hinweis: Eine MAC-Adresse ist eine feststehende Nummer, die jedem Gerät im Netzwerk zugewiesen wird.



Altersbeschränkungen

Mit dieser Option können Sie die Verwendung bestimmter Spiele, die Durchführung von Käufen oder bestimmte Funktionen des Nintendo 3DS-Systems (etwa die Wiedergabe von 3D-Bildern) für Kinder sperren.

Funktionen, die eingeschränkt werden können

Die folgenden Funktionen können sperren werden. Bitte sperren Sie diese Funktionen je nach Bedarf, wenn Sie Kindern die Verwendung des Nintendo 3DS-Systems erlauben. Wenn Sie die Altersbeschränkungen vornehmen, sperren Sie damit ebenfalls die Internet-Einstellungen, die Außenkameras, die Formatierung des Systemspeichers und das System-Update. Eine Geheimzahl wird benötigt, um darauf zugreifen zu können.

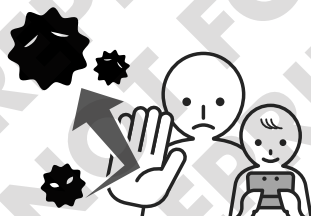

SOFTWARE-ALTERSEINSTUFUNG	Sperrt die Verwendung von Nintendo 3DS- und Nintendo DSi-Software basierend auf der Alterseinstufung von Software (siehe Seite 46). Hinweis: Diese Einstellung gilt nicht für Nintendo DS-Software oder Software, die über DS Download-Spiel empfangen wurde.
INTERNETBROWSER	Sperrt die Verwendung des Internetbrowsers und verhindert das Anzeigen von Internetseiten. Hinweis: Die Einschränkung wird erst aktiv, wenn der Internetbrowser verfügbar ist.
NINTENDO 3DS SHOP-SERVICES	Sperrt den Erwerb von Waren und Services sowie die Verwendung von Kreditkarten mit dem Shop-Service. Hinweis: Die Einschränkung wird erst aktiv, wenn der Shop-Service verfügbar ist.
3D-DARSTELLUNG	Sperrt die Verwendung von 3D-Bildern. Alle Bilder werden in 2D angezeigt.
ÜBERTRAGEN VON BILD-, AUDIO- UND VIDEO-DATEIEN	Sperrt die drahtlose Übertragung von Dateien, die persönliche Informationen enthalten können, wie Foto-, Bild-, Audio- und Videodateien. Hinweis: Diese Einstellung gilt nicht für Nintendo DS- / Nintendo DSi-Software.
ONLINE-INTERAKTION	Sperrt die Kommunikation mit anderen Nintendo 3DS-Systemen über das Internet. Hinweis: Diese Einstellung gilt nicht für Nintendo DS-Software.
StreetPass	Sperrt die Kommunikation mit anderen Nintendo 3DS-Systemen über StreetPass. Hinweis: Diese Einstellung gilt nicht für Nintendo DS-Software.
FREUNDES-REGISTRIERUNG	Sperrt die Registrierung neuer Freunde.
DS-DOWNLOAD-SPIEL	Sperrt die Verwendung von DS Download-Spiel.

Hinweis: Sie können nur eine Konfiguration pro System verwenden. Wenn Sie Einschränkungen für mehrere Kinder erstellen möchten, empfehlen wir, die Altersbeschränkungen für das jüngste Kind zu konfigurieren und die Geheimzahl denjenigen Kindern zu geben, die die gesperrten Inhalte verwenden dürfen.

Altersbeschränkungen konfigurieren

Berühren Sie ALTERSBESCHRÄNKUNGEN, um mit der Konfiguration zu beginnen (siehe Seite 80).

1 Folgen Sie den Anweisungen auf dem Bildschirm

Informationen zu den Altersbeschränkungen erscheinen auf dem Bildschirm. Folgen Sie bitte den angegebenen Anweisungen, um mit der Konfiguration fortzufahren.

2 Geben Sie eine vierstellige Geheimzahl ein und berühren Sie OKAY

Um sicherzustellen, dass die eingegebene Information korrekt ist, werden Sie gebeten, die Geheimzahl zwei Mal einzugeben.

Hinweis: Ihre Geheimzahl wird benötigt, um sowohl die Altersbeschränkungen zu ändern als auch, um sie vorübergehend aufzuheben. Achten Sie darauf, sie nicht zu vergessen.



3 Wählen Sie eine geheime Frage und berühren Sie dann OKAY

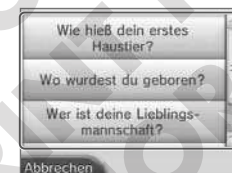

4 Geben Sie eine Antwort auf die geheime Frage ein, die mindestens vier Zeichen lang sein muss, und berühren Sie OKAY

Hinweis:

- Sie müssen die geheime Frage beantworten, wenn Sie Ihre Geheimzahl vergessen. Achten Sie darauf, sie nicht zu vergessen.
- Auf Seite 34 finden Sie detaillierte Informationen über die Verwendung der Tastatur.



5 Berühren Sie ALTERSBESCHRÄNKUNGEN

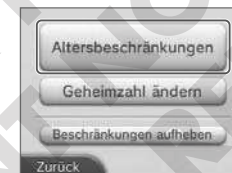

6 Berühren Sie die Option, die Sie konfigurieren möchten, und folgen Sie den Anweisungen auf dem Bildschirm

Berühren Sie FERTIG, um die Konfiguration der Altersbeschränkungen zu beenden.



Altersbeschränkungen aufheben

Geben Sie die Geheimzahl ein, um die Altersbeschränkungen vorläufig aufzuheben oder ändern Sie die Altersbeschränkungen in den Systemeinstellungen.

Altersbeschränkungen zeitweise aufheben

Wählen Sie eine eingeschränkte Option. Der **Geheimzahleingabe-Bildschirm** erscheint. Geben Sie die Geheimzahl ein und berühren dann OKAY.



Einstellungen ändern

- 1 Berühren Sie **ALTERSBESCHRÄNKUNGEN** in den Systemeinstellungen



- 2 Berühren Sie **ÄNDERN**

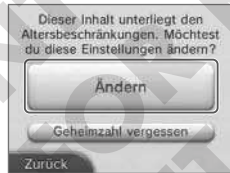

- 3 Geben Sie die Geheimzahl ein



- 4 Berühren Sie **OKAY**

- 5 Berühren Sie die Option in den Einstellungen, die Sie ändern möchten

Berühren Sie **ALTERSBESCHRÄNKUNGEN**, um die Einstellungen für die Beschränkungen zu ändern, berühren Sie **GEHEIMZAHL ÄNDERN**, um die Geheimzahl zu ändern, oder **BESCHRÄNKUNGEN AUFHEBEN**, um alle Altersbeschränkungen zurückzusetzen. Folgen Sie den Anweisungen auf dem Bildschirm, um fortzufahren.

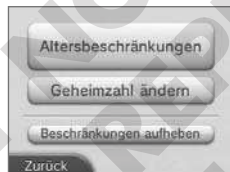

Wenn Sie Ihre Geheimzahl oder die Antwort auf die geheime Frage vergessen haben sollten...

Wenn Sie Ihre Geheimzahl oder die Antwort auf die geheime Frage vergessen haben, folgen Sie diesen Schritten:

- 1 Berühren Sie **GEHEIMZAHL VERGESSEN** auf dem ersten Bildschirm, der erscheint, nachdem Sie in den Systemeinstellungen **ALTERSBESCHRÄNKUNGEN** berührt haben, oder berühren Sie **VERGESSEN...** auf dem Bildschirm für die Geheimzahleingabe



- 2 Geben Sie die Antwort auf Ihre geheime Frage ein
Hinweis: Danach gelangen Sie in die Altersbeschränkungen.



Sollten Sie die Antwort auf Ihre geheime Frage vergessen haben

- 3 Berühren Sie **VERGESSEN...**

- 4 Eine Servicenummer wird angezeigt

Rufen Sie die Nintendo Konsumentenberatung an (siehe Seite 126) und geben Sie Ihre Servicenummer und das derzeit auf dem Nintendo 3DS-System eingestellte Datum an. Danach erhalten Sie den Generalschlüssel.

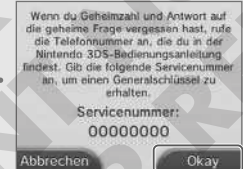
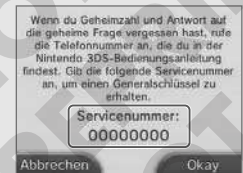

- 5 Berühren Sie **OKAY**

- 6 Geben Sie den Generalschlüssel ein und berühren Sie **OKAY**

Hinweis: Danach gelangen Sie in die Altersbeschränkungen.





Datenverwaltung

Überprüfen oder löschen Sie Software, Daten und Einstellungen, die im Systemspeicher oder auf einer SD Card gespeichert wurden.

Sie können heruntergeladene Software überprüfen oder löschen, Software mit StreetPass-Funktion überprüfen oder konfigurieren und die Liste der gesperrten Nutzer zurücksetzen. Wählen Sie in den Systemeinstellungen DATENVERWALTUNG und wählen Sie dann die entsprechende Option.



Nintendo 3DS-Datenverwaltung	SOFTWARE-VERWALTUNG	Überprüfen oder löschen Sie Nintendo 3DS Download Software oder Virtual Console-Software. Hinweis: Diese Funktion wird durch ein System-Update aktiviert.
	ZUSATZDATEN-VERWALTUNG	Überprüfen oder löschen Sie Zusatzdaten auf Ihrem Nintendo 3DS-System.
Nintendo 3DS-Datenverwaltung	Überprüfen Sie im Systemspeicher oder auf einer SD Card gespeicherte Nintendo DSiWare. Sie können außerdem Nintendo DSiWare zwischen Systemspeicher und SD Card verschieben oder sie löschen. Hinweis: Diese Funktion wird durch ein System-Update aktiviert.	
StreetPass-VERWALTUNG	Zeigt eine Liste mit Software, die StreetPass unterstützt. Sie können außerdem StreetPass für jeden gewünschten Softwaretitel deaktivieren.	
GESPERRTE NUTZER ZURÜCKSETZEN	Das Zurücksetzen der Einstellungen der gesperrten Nutzer hebt alle vorher getroffenen Einschränkungen auf und lässt den Empfang von Daten aller Nutzer zu.	

Hinweis:

- Nintendo DSiWare kann nicht von einer SD Card gestartet werden. Verschieben Sie sie in den Systemspeicher, bevor Sie spielen.
- Wenn Sie einen Softwaretitel an einen Ort verschieben, an dem dieser Softwaretitel bereits gespeichert ist, wird die bereits bestehende Software mit der verschobenen überschrieben. Seien Sie vorsichtig beim Verschieben von Software, um ein Überschreiben von Speicherdaten zu vermeiden.

Nintendo 3DS- / Nintendo DSiWare-Datenverwaltung

Es wird eine Liste von Software angezeigt. Der noch verbleibende freie Speicherplatz (Zahl der verfügbaren Blöcke) im Systemspeicher / auf der SD Card erscheint auf dem oberen Bildschirm. Um Software zu verschieben oder zu löschen, folgen Sie diesen Schritten:

Wenn Sie NINTENDO 3DS gewählt haben, entscheiden Sie sich zwischen SOFTWARE-VERWALTUNG und ZUSATZDATENVERWALTUNG. Wählen Sie die von Ihnen gewünschte Option.

Hinweis: Nur Nintendo DSiWare kann zwischen Systemspeicher und SD Card verschoben werden.

1 Berühren Sie die Software, die Sie verschieben oder löschen möchten

- Berühren Sie / , um zu einer anderen Seite zu gelangen.
- Wenn Sie Nintendo DSiWare verwalten, können Sie nur zwischen Systemspeicher und SD Card wählen.

Wählen Sie zwischen Systemspeicher und SD Card.



2 Berühren Sie LÖSCHEN oder VERSCHIEBEN

Berühren Sie VERSCHIEBEN, um im Systemspeicher abgelegte Nintendo DSiWare auf eine SD Card zu verschieben und umgekehrt.

Hinweis:

- Im Systemspeicher können Sie bis zu 40 Nintendo DSiWare-Titel speichern.
- Auf einer SD Card können Sie bis zu 300 Nintendo 3DS-Softwaretitel und 300 Zusatzdaten speichern.

Nintendo DSiWare kann nicht verschoben werden, wenn...

- es nicht genügend freien Speicherplatz am Speicherort gibt
- das Maximum an Daten, die im Systemspeicher oder auf der SD Card gespeichert werden können, erreicht wurde
- der Schreibschutz-Schieber der SD Card, auf die Sie etwas verschieben möchten, in der unteren Position steht

StreetPass-Einstellungen überprüfen (StreetPass-Verwaltung)

Es wird eine Liste von Software angezeigt, die für die Verwendung von StreetPass konfiguriert wurde oder StreetPass momentan verwendet. Berühren Sie das jeweilige Software-Symbol und dann StreetPass DEAKTIVIEREN, um StreetPass für die betreffende Software zu beenden.



Die StreetPass-Einstellungen werden auf dem Nintendo 3DS-System gespeichert, wenn StreetPass mit der unterstützten Software konfiguriert wird. Es können bis zu zwölf Softwaretitel gespeichert werden und StreetPass gleichzeitig verwenden. Wenn dieses Limit erreicht wurde, deaktivieren Sie StreetPass für einen Titel und registrieren Sie StreetPass in dem gewünschten Spiel, um StreetPass für dieses Spiel aktivieren.

Hinweis: Es kann nur ein Satz von StreetPass-Einstellungen pro Softwaretitel gespeichert werden.

Die Einstellungen für gesperrte Nutzer zurücksetzen

Setzen Sie die Einstellungen für gesperrte Nutzer zu jedem Titel einzeln zurück. Berühren Sie GESPERRTE NUTZER ZURÜCKSETZEN und dann ZURÜCKSETZEN, um zu beginnen.





Allgemeine Einstellungen

Passen Sie Ihre Nutzerinformationen an und konfigurieren Sie verschiedene andere Einstellungen.

Berühren Sie an den Seiten des Bildschirms, um umzublättern.

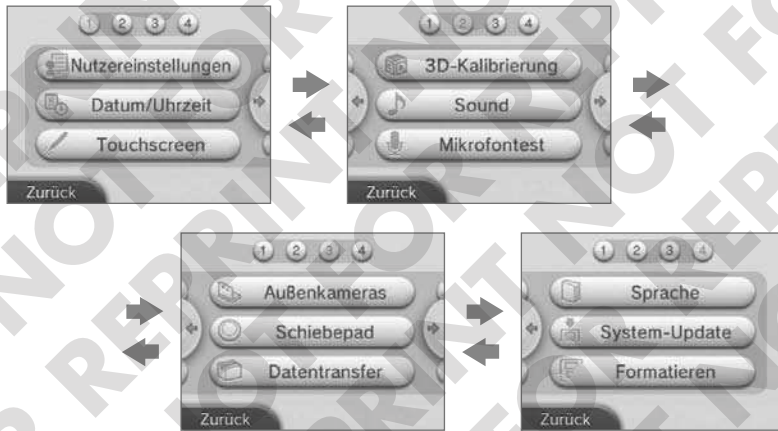

NUTZEREINSTELLUNGEN	Passen Sie Ihren Nutzernamen, Ihr Geburtsdatum und andere Einstellungen an (siehe Seite 101).
DATUM / UHRZEIT	Passen Sie Datum und Uhrzeit an (siehe Seite 102).
TOUCHSCREEN	Kalibrieren Sie den Touchscreen (siehe Seite 102).
3D-KALIBRIERUNG	Kalibrieren Sie den 3D-Bildschirm (siehe Seite 103).
SOUND	Ändern Sie die Einstellungen zur Audio-Wiedergabe (siehe Seite 103).
MIKROFONTTEST	Überprüfen Sie, ob das Mikrofon richtig funktioniert (siehe Seite 103).
AUSSENKAMERAS	Kalibrieren Sie die Außenkameras (siehe Seite 104).
SCHIEBEPAD	Kalibrieren Sie das Schiebepad (siehe Seite 106).
DATENTRANSFER	Übertragen Sie Software, Daten und Einstellungen der Internetverbindung zwischen Nintendo 3DS-Systemen. Hinweis: Diese Funktion wird durch ein System-Update aktiviert (siehe Seite 107).
SPRACHE	Ändern Sie die Sprache Ihres Systems (siehe Seite 106).
SYSTEM-UPDATE	Führen Sie ein Update der System-Software durch (siehe Seite 107).
FORMATIEREN	Formatieren Sie das System, um Daten im Systemspeicher, wie Fotos, Software und Speicherdaten, zu löschen (siehe Seite 108).

NUTZEREINSTELLUNGEN

Passen Sie Ihren Nutzernamen und Geburtstag, Ihre Region, Ihren Kommentar sowie Ihre Nutzerfarbe an. Berühren Sie die Einstellung, die Sie anpassen möchten.



NUTZERNAMEN	Verwenden Sie die Tastatur, um Ihren Nutzernamen einzugeben, und berühren Sie dann OKAY, um zu bestätigen (weitere Informationen zur Tastatur finden Sie auf Seite 34). Hinweis: Ihr Nutzernamen wird für andere Nutzer sichtbar sein, wenn Sie mit anderen Nintendo 3DS-Systemen kommunizieren. Geben Sie niemals persönliche Daten oder beleidigende Wörter oder Phrasen ein. Sollten Sie beleidigende Wörter oder Phrasen in Ihrem Nutzernamen verwenden, kann dessen Darstellung auf den Nintendo 3DS-Systemen anderer Nutzer eingeschränkt sein.	
GEBURTSTAG	Verwenden Sie , um Ihr Geburtsdatum einzugeben.	
REGION	Wählen Sie das Land und die Region, in der Sie leben und berühren Sie OKAY, um zu bestätigen.	
NINTENDO DS-NUTZEREINSTELLUNGEN	Passen Sie Ihren Kommentar und Ihre Nutzerfarbe an. Einige Nintendo DS- und Nintendo DSi-Softwaretitel verwenden diese Einstellungen. Berühren Sie die Einstellung, die Sie anpassen möchten.	
KOMMENTAR	Geben Sie einen persönlichen Kommentar ein, indem Sie die Tastatur verwenden, und berühren Sie dann OKAY, um zu bestätigen (weitere Hinweise zur Tastatur finden Sie auf Seite 34). Hinweis: In einigen Kommunikationsmodi wird der persönliche Kommentar, den Sie hier eingeben, auf den Systemen anderer Nutzer angezeigt, vielleicht sollten Sie hier daher einen Gruß oder eine kurze Vorstellung eingeben. Achten Sie allerdings darauf, keine privaten Informationen über sich preiszugeben und verwenden Sie keine beleidigenden Ausdrücke oder Inhalte.	
NUTZERFARBE	Berühren Sie die Farbe, um sie auszuwählen und berühren Sie dann OKAY. Hinweis: Einige Softwaretitel werden die Farbe verwenden, die Sie hier auswählen.	

Datum / Uhrzeit

Stellen Sie das aktuelle Datum und die aktuelle Uhrzeit ein.

1 Wählen Sie die Option, die Sie anpassen möchten



2 Verwenden Sie / , um zuerst Tag, Monat und Jahr und dann die Zeit einzustellen. Drücken Sie danach OKAY, um die Eingabe zu bestätigen



Touchscreen

Kalibrieren Sie hier den Touchscreen. Sollte der Touchscreen nicht ordnungsgemäß reagieren oder Sie das Gefühl haben, dass der Kontaktpunkt des Touchpens nicht korrekt ausgerichtet ist, nehmen Sie die folgenden Schritte vor, um den Touchscreen zu kalibrieren:

1 Berühren Sie sorgfältig die Mitte von

Hinweis: Kalibrierungspunkte werden in der oberen linken Ecke, der unteren rechten Ecke und in der Mitte des Bildschirms erscheinen. Berühren Sie jeden Punkt, um die Kalibrierung abzuschließen.

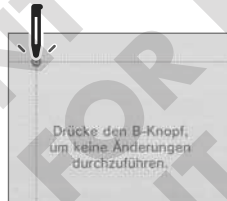

2 Berühren Sie jeden der vier , um zu bestätigen und berühren Sie dann OKAY, um die Kalibrierung abzuschließen

Hinweis: Wenn Sie nicht richtig getroffen haben, wählen Sie NOCH MAL, um den Kalibrierungsprozess von vorne zu beginnen.

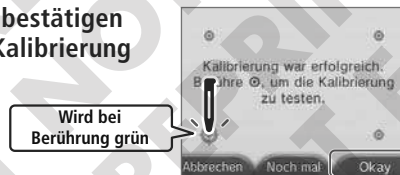

Sollte die Eingabe per Touchscreen nicht richtig funktionieren...

Halten Sie die L-Taste, R-Taste und den X-Knopf gedrückt, während Sie das System einschalten, um direkt zum Touchscreen-Kalibrierungsbildschirm zu gelangen.

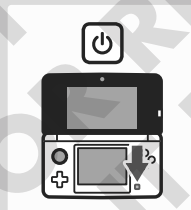

3D-Kalibrierung

Überprüfen Sie die Anzeige von 3D-Bildern. Verwenden Sie diese Option, wenn Sie Schwierigkeiten haben, 3D-Bilder zu sehen.

Schieben Sie den 3D-Tiefenregler in die oberste Position und folgen Sie dann den Anweisungen auf dem Bildschirm.

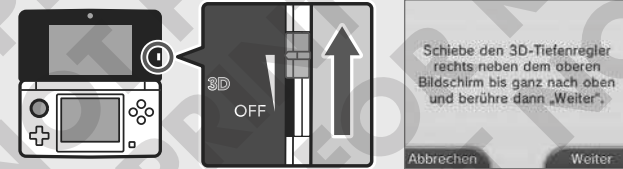

Sound

Überprüfen Sie die Einstellungen für die Lautsprecher. Berühren Sie die gewünschte Wiedergabe-Einstellung und berühren Sie dann OKAY.



Mikrofontest

Überprüfen Sie hier, ob das Mikrofon korrekt arbeitet.

Wenden Sie sich dem Mikrofon zu und sprechen Sie. Wenn sich die Lautstärke-Anzeige mit farbigen Balken füllt, während Sie sprechen, arbeitet das Mikrofon korrekt. Berühren Sie BEENDEN, wenn Sie überprüft haben, dass das Mikrofon funktioniert.

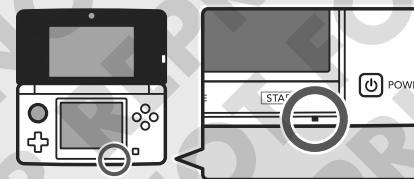

Lautstärke-Anzeige

Diese Anzeige füllt sich mit farbigen Balken, wenn das Mikrofon Geräusche aufängt.

Außenkameras

Wenn Sie das Nintendo 3DS-System während der Verwendung der Außenkameras Stößen aussetzen oder sich in einer Umgebung mit hohen Temperaturen befinden, kann dies dazu führen, dass die 3D-Bilder schlecht fokussiert sind. Optimale Ergebnisse bei der Verwendung der Kameras erzielen Sie, indem Sie den unten genannten Hinweisen folgen.

Hinweis: Sollten Sie die Kameras nicht korrekt kalibriert haben, kann dies das Problem noch verstärken. Kalibrieren Sie die Kameras erneut, wann immer das nötig ist.

- 1 Stellen Sie sicher, dass sich der 3D-Tiefenregler in der obersten Position befindet und berühren Sie dann WEITER



- 2 Berühren Sie AUTOMATISCHES SETUP

Berühren Sie ZURÜCKSETZEN, um die Werkseinstellungen wiederherzustellen.



- 3 Berühren Sie WEITER, um ein Foto aufzunehmen, das als Grundlage für die Kalibrierung verwendet wird

Achten Sie darauf, dass sich kein Objekt im Vordergrund befindet, wählen Sie ein helles Objekt im Freien, das sich über 20 Meter vom Nintendo 3DS-System entfernt befindet und den Bildschirm ausfüllt. Die Auto-Kalibrierung beginnt, wenn die drei Anzeigen ●●● auf dem oberen Bildschirm aufleuchten. Halten Sie das System ruhig, bis die Auto-Kalibrierung abgeschlossen ist.

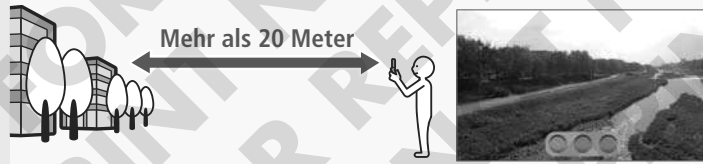

Die drei Anzeigen ●●● auf dem oberen Bildschirm können aus den folgenden Gründen nicht aufleuchten:



Wenn der Kontrast zu niedrig ist



Wenn sich Objekte im Vordergrund befinden

Hinweis: Außer den obengenannten kann es noch weitere Probleme geben, die verhindern, dass die Auto-Kalibrierung erfolgreich durchgeführt wird. Sollten Probleme auftreten, versuchen Sie es mit einem anderen Objekt für die Auto-Kalibrierung (sollte die Auto-Kalibrierung nicht abgeschlossen werden, können Sie die Kameras auch manuell kalibrieren (siehe Seite 105)).

Hinweis: Es ist möglich, die Auto-Kalibrierung abzuschließen, ohne ein ideales Foto aufzunehmen, doch kann dies zu einer inkorrekten Kalibrierung führen. Wiederholen Sie die Auto-Kalibrierung, wenn Sie Probleme mit den 3D-Bildern bemerken.

Manuelle Kalibrierung der Außenkameras

Probleme mit der vertikalen Achse von 3D-Bildern können korrigiert werden, indem Sie eine manuelle Kalibrierung durchführen. Verwenden Sie diese, wenn die automatische Kalibrierung das Problem nicht behebt.

- 1 Stellen Sie sicher, dass sich der 3D-Tiefenregler in der obersten Position befindet und berühren Sie WEITER

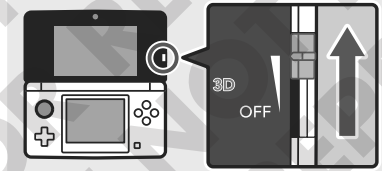

- 2 Berühren Sie MANUELLES SETUP



- 3 Berühren Sie WEITER und verwenden Sie dann die L- oder R-Taste, um ein Foto von dem Objekt aufzunehmen, das Sie für die Kalibrierung verwenden möchten

Hinweis:

- Legen Sie das System auf eine feste Oberfläche, sodass sich das Objekt, das Sie fotografieren möchten, mittig direkt vor dem Bildschirm befindet.
- Wenn Sie ein einfaches aber deutliches Bild, wie das unten angezeigte, verwenden, kann dies dazu beitragen, dass der Kalibrierungsprozess problemlos verläuft.

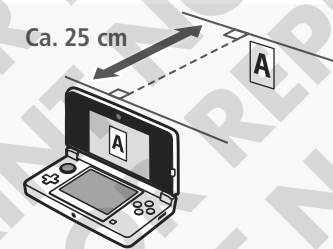

- 4 Gleichen Sie die Bilder auf dem oberen Bildschirm so an, dass sie sich passend überlappen

- Die vertikale Achse kann angepasst werden. Sie können den Links- und Rechtspeil verwenden, um die Anpassung der Bilder zu erleichtern, doch diese Anpassungen werden nicht gespeichert.
- Selbst wenn auf dem Bild für die Kalibrierung andere Objekte erscheinen, deren Bilder sich nicht passend überlappen, kann der Kalibrierungsprozess fortgesetzt werden.
- Bilder zur Kalibrierung, die schräg oder von oben aufgenommen wurden, überlappen sich eventuell nicht richtig.



- 5 Berühren Sie 3D-TEST und folgen Sie den Anweisungen auf dem Bildschirm

Schiebepad

Kalibrieren Sie hier das Schiebepad. Sollte die Eingabe per Schiebepad zu fehlerhaften Richtungsänderungen führen oder eine Eingabe per Schiebepad erfolgen, obwohl Sie es nicht bewegt haben, führen Sie die folgenden Schritte durch, um das Schiebepad neu zu kalibrieren.

1 Bewegen Sie das Schiebepad zwei oder drei Mal in einem großen Kreis und berühren Sie dann WEITER, um zu bestätigen

- Sollte der Text „Kalibrierung fehlgeschlagen. Bitte versuche es erneut“ erscheinen, starten Sie den Kalibrierungsprozess erneut.
- Berühren Sie ZURÜCKSETZEN, um die Kalibrierungseinstellungen auf die Werkseinstellungen zurückzusetzen.

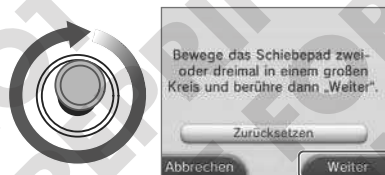

2 Schieben Sie das Schiebepad nach oben, unten, links und rechts. Überprüfen Sie dabei, ob die vier Dreiecke die Farbe ändern und berühren Sie dann OKAY, um zu bestätigen

Sollten die Dreiecke ihre Farbe nicht ändern, berühren Sie NOCH MAL, um den Kalibrierungsprozess erneut zu beginnen.



Sollte das System nicht reagieren

Die gewaltsame Verwendung des Schiebepads oder die Verwendung über einen langen Zeitraum hinweg kann zu einer fehlerhaften Eingabe führen. Sollte dies öfter eine Eingabe per Schiebepad erfolgen, obwohl Sie es in dem Moment nicht verwenden, und die Schaltflächen auf dem Touchscreen nicht funktionieren, nehmen Sie die folgenden Schritte vor, um zum Schiebepad-Kalibrierungsbildschirm zu gelangen und das Schiebepad erneut zu kalibrieren:

Schalten Sie das System aus und halten Sie die L-Taste, R-Taste und den Y-Knopf gedrückt, während Sie es wieder einschalten, um direkt zum Schiebepad-Kalibrierungsbildschirm zu gelangen.

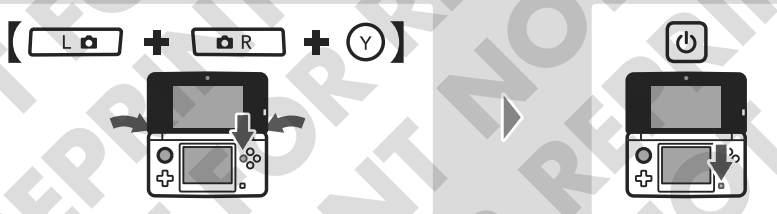

Sprache

Ändern Sie die Sprache des Systems. Berühren Sie die gewünschte Sprache und dann OKAY.

Hinweis: Diese Einstellung ist auch für Softwaretitel gültig, die Sie auf Ihrem Nintendo 3DS-System verwenden. Weitere Informationen finden Sie in der Bedienungsanleitung der jeweiligen Software.



System-Update

Führen Sie ein Update des HOME-Menüs sowie von Anwendungen durch und fügen Sie neue Anwendungen hinzu.

Sie müssen eine Verbindung zum Internet hergestellt haben, um ein System-Update durchführen zu können. Konfigurieren Sie Ihre Internetverbindungseinstellungen, bevor Sie das System-Update verwenden (siehe Seite 81).

Hinweis: Ein System-Update kann nicht durchgeführt werden, wenn die Batterieleistung zu sehr nachgelassen hat.

1 Berühren Sie OKAY

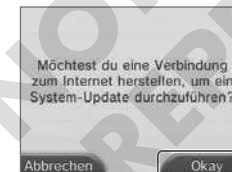

2 Lesen Sie sich den Text auf dem Bildschirm gut durch. Wenn Sie dem Text zustimmen, berühren Sie AKZEPTIEREN

Hinweis: Wenn Sie ein System-Update nicht durchführen, hat dies zur Folge, dass Ihr System nicht aktualisiert wird.

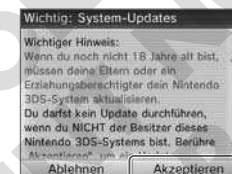

SYSTEM-UPDATES

WICHTIG: Sobald ein Update des Nintendo 3DS-Systems durchgeführt worden ist, kann dieses dazu führen, dass bereits vorgenommene nicht autorisierte oder zukünftige, nicht autorisierte technische Modifikationen an der Hardware oder Software Ihres Nintendo 3DS-Systems und/oder die Verwendung Ihres Systems in Verbindung mit nicht autorisierten Geräten die Nutzung des Systems unmöglich machen. Inhalte, die auf nicht autorisierte Modifikationen der Hardware oder Software Ihres Nintendo 3DS-Systems zurückgehen, können entfernt werden. Stimmen Sie dem Update nicht zu, kann dies dazu führen, dass die Nutzung von Spielen nicht mehr möglich ist.

AUTOMATISCHE SYSTEM-UPDATES

Gelegentlich führt das Nintendo 3DS-System automatische Updates durch, etwa Updates der Liste, die die Verwendung von Wörtern verhindert, die bei Nutzern Anstoß erregen können, und/oder Updates der internen Datenbank bezüglich drahtloser Access Points, die es Ihnen ermöglicht, auf die von Nintendo zur Verfügung gestellten Onlineservices zuzugreifen.

Auf dem Bildschirm wird vor derartigen oder ähnlichen kleineren automatischen Updates keine Meldung angezeigt. Bei anderen System-Updates wird eine Meldung auf dem Bildschirm angezeigt und Sie müssen AKZEPTIEREN wählen, um ein solches Update zu installieren.

Formatieren

Wählen Sie diese Option, um alle Speicherdaten zu löschen und setzen Sie das System auf die Werkseinstellungen zurück.

Hinweis: Die aktuelle Version der Systemsoftware bleibt erhalten, selbst wenn Sie den Systemspeicher formatieren.

1 Berühren Sie **FORMATIEREN**

Hinweis: Sobald Sie das System formatiert haben, wird das System mit der Ersteinstellung beginnen, wenn Sie es das nächste Mal anschalten (siehe Seite 32).



Sollten Sie Ihr System formatieren, werden die folgenden Daten gelöscht und können nicht wiederhergestellt werden:

- Im Systemspeicher abgelegte Inhalte wie die Freundesliste, Mitteilungen und Schrittzahl-Daten
- Speicherdaten von Anwendungen
- Alle im Systemspeicher abgelegten Fotos
- Änderungen der Systemeinstellungen
- Software oder Speicherdaten, die dem System hinzugefügt wurden



Problemlösungen

Das Nintendo 3DS-Batteriepack ersetzen 110

Das Nintendo 3DS-Batteriepack ersetzen 110

Problemlösungen 112

Das Nintendo 3DS-Batteriepack ersetzen

Wiederholtes Aufladen des Batteriepacks verringert die Nutzungsdauer und reduziert so die Zeit, die Sie das System verwenden können. Wenn sich die Nutzungsdauer merklich reduziert hat, ersetzen Sie das Batteriepack, indem Sie den untenstehenden Schritten folgen.

Weitere Informationen darüber, wo Sie ein Ersatz-Batteriepack erwerben können, erhalten Sie bei der Nintendo Konsumentenberatung (siehe Seite 126).

Das Nintendo 3DS-Batteriepack ersetzen

- Wenn das System von einem jüngeren Kind verwendet wird, sollte ein Elternteil oder Erziehungsberechtigter den Austausch des Batteriepacks vornehmen.
- Schalten Sie bitte immer das System aus und entfernen Sie den Netzteilstecker, bevor Sie ein Batteriepack ersetzen.

1 Öffnen Sie die Batteriefachabdeckung

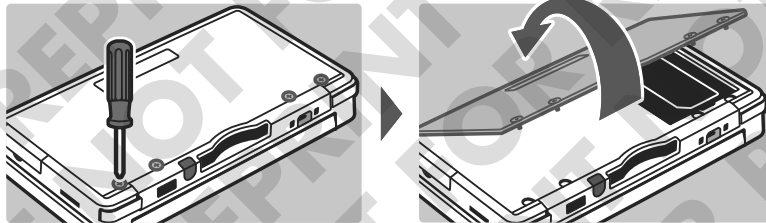

Lösen Sie nun mit einem Schraubendreher die vier Schrauben der Batteriefachabdeckung und nehmen Sie sie dann ab.

Hinweis: Wenn Sie einen nicht passenden Schraubendreher verwenden, kann es vorkommen, dass Sie den Schraubkopf beschädigen und die Abdeckung nicht mehr entfernen können.

2 Entnehmen Sie das Batteriepack

Entnehmen Sie das Batteriepack wie auf dem Bild dargestellt.

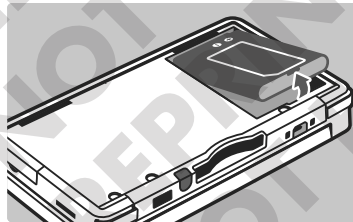

3 Warten Sie mindestens 10 Sekunden und legen Sie dann ein neues Batteriepack ein

Legen Sie das neue Batteriepack ein wie auf dem Bild dargestellt.

Hinweis:

- Achten Sie darauf, dass die Batterie in die richtige Richtung zeigt.
- Wenn Sie das neue Batteriepack einlegen, direkt nachdem Sie das alte entnommen haben, kann dies dazu führen, dass die Betriebsanzeige nicht korrekt funktioniert.

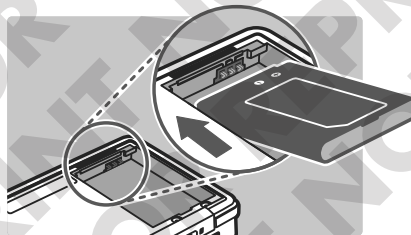

4 Setzen Sie die Batteriefachabdeckung wieder ein und ziehen Sie die vier Schrauben an

Hinweis: Setzen Sie immer die Batteriefachabdeckung wieder ein. Sollte das System Erschütterungen ausgesetzt sein, während die Batteriefachabdeckung entfernt ist, kann die Batterie beschädigt werden, was zu Feuer oder Explosionen führen kann.

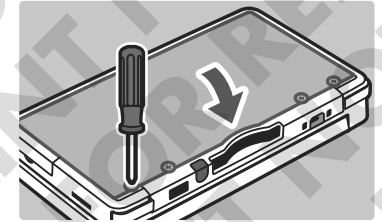
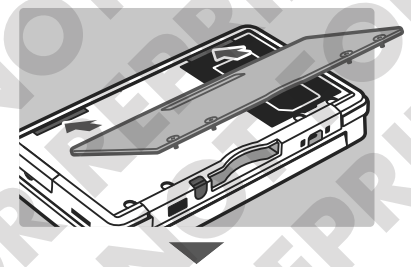

Entsorgung von Batterien

- Kleben Sie etwas Klebeband über den positiven (+) und negativen (-) Kontakt.
- Versuchen Sie nicht, das Batteriepack zu zerlegen.
- Beschädigen Sie die Batterie nicht.



Das Nintendo 3DS-System enthält ein wiederaufladbares Lithium-Ionen-Batteriepack. Bitte entsorgen Sie dieses Produkt entsprechend den örtlichen Vorschriften.

- Leere Batterien im Hausmüll zu entsorgen, schadet der Umwelt. Auskünfte über entsprechende Sammelstellen für leere Batterien erteilt Ihre Stadt bzw. Gemeinde.
- In Übereinstimmung mit der Richtlinie 2006/66/EG des Europäischen Parlaments und des Rates über Batterien und Akkumulatoren sowie Altbatterien und Altakkumulatoren sollten in allen EU-Mitgliedsstaaten Bestimmungen zum Einsammeln und zur Wiederverwertung von Batterien und Akkumulatoren bestehen.

Problemlösungen

Im Falle eines Problems überprüfen Sie bitte zunächst die unten beschriebenen Situationen und die dazugehörigen Lösungen, bevor Sie sich an die Nintendo Konsumentenberatung wenden.

Hinweis: Wenn das Problem ein Spiel oder Zubehör beinhaltet, lesen Sie bitte auch in der entsprechenden Bedienungsanleitung nach.

Problem	Maßnahme
---------	----------

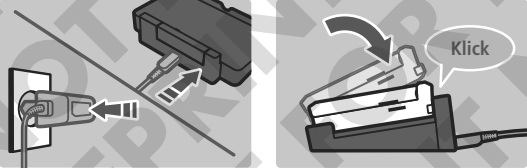
<p>Das Nintendo 3DS-Batteriepack lässt sich nicht aufladen / Die Ladeanzeige leuchtet nicht</p>	<ul style="list-style-type: none"> • Verwenden Sie das Nintendo 3DS-Netzteil? ➔ Verwenden Sie bitte ausschließlich das Nintendo 3DS-Netzteil (WAP-002(EUR)). Das Nintendo DSi-Netzteil ist ebenfalls kompatibel. • Ist das Nintendo 3DS-Netzteil korrekt ins System und in die Steckdose eingesteckt? ➔ Ziehen Sie das Netzteil ab und warten Sie etwa 30 Sekunden, bevor Sie es wieder einstecken. Vergewissern Sie sich, dass das Nintendo 3DS-Netzteil korrekt am Nintendo 3DS-System und an der Steckdose angeschlossen ist.  <ul style="list-style-type: none"> • Wird das Batteriepack bei einer Umgebungstemperatur zwischen 5°C und 35°C aufgeladen? ➔ Laden Sie das Batteriepack bei einer Umgebungstemperatur zwischen 5°C und 35°C. Bei höheren oder niedrigeren Temperaturen lässt sich das Batteriepack möglicherweise nicht aufladen. • Ist das Batteriepack korrekt eingesetzt? ➔ Wenn sich das System nicht einschalten lässt und die Ladeanzeige beim Anschließen des Netzteils aufleuchtet und gleich darauf wieder erlischt, ist möglicherweise das Batteriepack nicht korrekt eingesetzt. Vergewissern Sie sich, dass das Batteriepack korrekt eingesetzt ist (siehe Seite 110). • Leuchtet die Ladeanzeige? ➔ Wenn die Ladeanzeige blinkt, ist das Batteriepack möglicherweise nicht korrekt eingesetzt. Sollte dies geschehen, wenden Sie sich an die Nintendo Konsumentenberatung (siehe Seite 126).
<p>Das Nintendo 3DS-System lässt sich nicht einschalten</p>	<ul style="list-style-type: none"> • Ist das Batteriepack korrekt eingesetzt? ➔ Wenn sich das System nicht einschalten lässt und die Ladeanzeige beim Anschließen des Netzteils aufleuchtet und gleich darauf wieder erlischt, ist möglicherweise das Batteriepack nicht korrekt eingesetzt. Vergewissern Sie sich, dass das Batteriepack korrekt eingesetzt ist (siehe Seite 110).

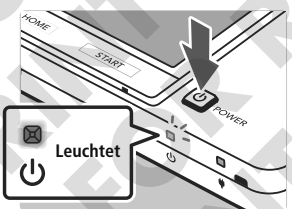
Problem	Maßnahme
<p>Das Nintendo 3DS-System wird heiß</p>	<ul style="list-style-type: none"> • Laden Sie das Batteriepack bei hoher Umgebungstemperatur oder über einen langen Zeitraum auf? ➔ Dies kann dazu führen, dass die Temperatur des Systems stark ansteigt. Laden Sie das Batteriepack bei einer Umgebungstemperatur zwischen 5°C und 35°C. Wenn Sie das System berühren, während es heiß ist, kann dies zu Verbrennungen führen.
<p>Das Nintendo 3DS-Batteriepack muss häufiger als sonst aufgeladen werden / Die Ladezeit ist länger als üblich</p>	<ul style="list-style-type: none"> • Verwenden Sie das System oder laden Sie das Batteriepack bei einer Umgebungstemperatur von unter 5°C auf? ➔ Bei einer Umgebungstemperatur von unter 5°C verkürzt sich die Nutzungsdauer der Batterie und der Ladevorgang dauert länger als üblich. <p>Batterienutzungsdauer Die Nutzungsdauer der Batterie verringert sich nach und nach, wenn die Batterie wiederholt verwendet und wiederaufgeladen wird, d. h. Sie können das System weniger lang verwenden. Sollten Sie feststellen, dass sich die Nutzungsdauer deutlich verkürzt hat, ersetzen Sie das Batteriepack. Bei der Nintendo Konsumentenberatung erhalten Sie weitere Informationen darüber, wo Ersatz-Batteriepacks erhältlich sind (siehe Seite 126).</p>
<p>Das Batteriepack hat sich ausgedehnt</p>	<ul style="list-style-type: none"> ➔ Lithium-Ion-Batterien degenerieren mit der Zeit und können sich durch wiederholtes Aufladen ausdehnen. Dies stellt keine Fehlfunktion oder ein mögliches Sicherheitsrisiko dar. Ersetzen Sie das Batteriepack, wenn sich das Batteriepack ausdehnt und die Nutzungsdauer nachlässt (siehe Seite 110). <p>Sollten Substanzen aus dem Batteriepack austreten, berühren Sie sie nicht, sondern kontaktieren Sie die Nintendo Konsumentenberatung (siehe Seite 126).</p>
<p>Kein Video- / Audiosignal</p>	<ul style="list-style-type: none"> • Leuchtet die Betriebsanzeige? ➔ Drücken Sie den POWER-Schalter, um das System einzuschalten. 
<p>Permanent schwarze / helle Punkte auf den LC-Bildschirmen / Dunkle / helle Stellen auf den LC-Bildschirmen</p>	<ul style="list-style-type: none"> • Wurde das System aufgeladen? ➔ Laden Sie das System auf. • Ist die Karte korrekt eingesteckt? ➔ Stecken Sie die Karte vorsichtig so weit in den Kartenschlitz ein, bis ein Klicken zu hören ist. • Befindet sich das System im Standby-Modus? ➔ Sollte sich das System im Standby-Modus befinden, beenden Sie diesen. Weitere Informationen darüber, wie Sie den Standby-Modus beenden, finden Sie in der Bedienungsanleitung des Softwaretitels, den Sie verwenden.
<p>Permanent schwarze / helle Punkte auf den LC-Bildschirmen / Dunkle / helle Stellen auf den LC-Bildschirmen</p>	<ul style="list-style-type: none"> ➔ Es ist eine Eigenschaft von LC-Bildschirmen, dass es eine kleine Anzahl von Pixeln gibt, die immer dunkel sind. Dies ist normal und wird nicht als Defekt angesehen. Der 3D-Bildschirm und der Touchscreen haben unterschiedliche technische Merkmale, daher kann es vorkommen, dass die Wiedergabe von Farben und die Helligkeit unterschiedlich sind.

Problem

Maßnahme

Unterschiedliche Helligkeit der LC-Bildschirme

- Der 3D-Bildschirm und der Touchscreen haben unterschiedliche technische Merkmale, daher kann es vorkommen, dass die Wiedergabe von Farben und die Helligkeit unterschiedlich sind. Dies ist normal und wird nicht als Defekt angesehen.

Der Farbton auf den Bildschirmen ändert sich plötzlich

- Ist der **Energiesparmodus aktiviert?**
- Der Energiesparmodus passt je nach angezeigtem Inhalt Helligkeit und Farbe automatisch an, um die Batterienutzungsdauer zu verlängern. Blasse Farben nähern sich dadurch möglicherweise weiß an und andere Farben ändern sich möglicherweise ebenfalls. Deaktivieren Sie den Energiesparmodus, um Farben und Helligkeit beizubehalten (siehe Seite 44).

Die Helligkeit ändert sich und es wird schwierig, helle Farben zu erkennen

- Verwenden Sie **Nintendo DS- / Nintendo DSi-Software?**
- Für Nintendo DS- / Nintendo DSi-Softwaretitel können keine 3D-Inhalte angezeigt werden.
- Leuchtet die **3D-Anzeige?**
- Wenn die 3D-Anzeige nicht leuchtet, bedeutet das, dass die angezeigten Bilder nicht in 3D dargestellt werden können.

- Befindet sich der **3D-Tiefenregler auf der untersten Position?**
- Schieben Sie den 3D-Tiefenregler auf eine Position, die angenehm für Sie ist (siehe Seite 37).

- Ist der **3D-Bildschirm korrekt kalibriert?**
- Halten Sie den 3D-Bildschirm 25–35 cm von Ihren Augen entfernt (siehe Seite 36). (Wenn Sie an einer Fehlstellung der Augen leiden oder nur eines Ihrer Augen über Sehkraft verfügt funktioniert der 3D-Effekt möglicherweise nicht richtig oder gar nicht. Nutzern mit Augenproblemen wird empfohlen, sich nach Behandlungsmethoden wie z. B. Prismenbrillen zu erkundigen, die dabei helfen können, 3D-Effekte wahrzunehmen).

- Ist der **3D-Bildschirm verschmutzt?**
- Wenn sich Fingerabdrücke oder andere Verschmutzungen auf dem 3D-Bildschirm befinden, wischen Sie diese mit einem weichen, sauberen Tuch ab.

3D-Bilder sind schwer / nicht zu erkennen

- Haben Sie eine im Handel erhältliche **Schutzfolie auf dem 3D-Bildschirm angebracht?**
- Bestimmte Produkte können eine freie Sicht auf 3D-Bilder behindern. Verwenden Sie bitte eine von Nintendo für den Gebrauch mit dem Nintendo 3DS-System lizenzierte Schutzfolie. Weitere Informationen darüber, wie Sie das Produkt richtig anbringen, finden Sie in der Anleitung, die dem Produkt beiliegt.

- Befinden Sie sich in **direktem Sonnenlicht oder einem Ort mit einer starken Lichtquelle?**
- Wenn Sie das System an einem Ort mit starken Lichtquellen verwenden, wird das Licht möglicherweise von den Bildschirmen reflektiert, was es erschwert, etwas auf den Bildschirmen zu erkennen.

- Wurden **Altersbeschränkungen festgelegt?**
- Deaktivieren Sie die Sperre der 3D-Darstellung in den Altersbeschränkungen (siehe Seite 96).

- Blicken Sie auf den **unteren Bildschirm?**
- Dieser Bildschirm kann keine 3D-Inhalte anzeigen.

Der vom Nintendo 3DS-System erzeugte 3D-Effekt nutzt die Fähigkeit des Auges zum stereoskopischen Sehen. 3D-Bilder werden von jedem unterschiedlich wahrgenommen. Wenn Sie ein Doppelbild sehen oder keine 3D-Bilder erkennen, selbst wenn Sie sie richtig betrachten und die korrekten Einstellungen verwenden, nutzen Sie bitte nur die 2D-Anzeige. (siehe Seite 37).

Problem

Maßnahme

- Stimmen die **Aktionen auf dem Bildschirm mit den über das Schiebepad eingegebenen Bewegungen überein?**
- Wenn die Eingabe über das Schiebepad und die auf dem Bildschirm angezeigten Aktionen nicht übereinstimmen, können Sie die Eingabe über die Option **SCHIEBEPAD** in den System-einstellung korrigieren (siehe Seite 106).

Hinweis: Schalten Sie das System aus und starten Sie es erneut mit dem **Schiebepad-Kalibrierungsbildschirm**, indem Sie den **POWER**-Schalter drücken, während Sie die **L**-Taste, **R**-Taste und den **Y**-Knopf gedrückt halten.

Das Schiebepad funktioniert nicht einwandfrei

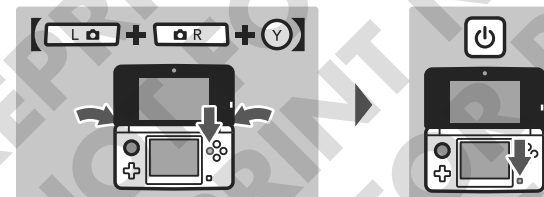

- Entsprechen die **Eingaben auf dem Touchscreen den Aktionen auf dem Bildschirm?**
- Wenn die Eingabe über den Touchscreen und die auf dem Bildschirm angezeigten Aktionen nicht übereinstimmen, können Sie die Eingabe über die Option **TOUCHSCREEN** in den System-einstellung korrigieren (siehe Seite 102).

Hinweis: Schalten Sie das System aus und starten Sie es erneut mit dem **Touchscreen-Kalibrierungsbildschirm**, indem Sie den **POWER**-Schalter drücken, während Sie die **L**-Taste, **R**-Taste und den **X**-Knopf gedrückt halten.

Der Touchscreen reagiert nicht einwandfrei

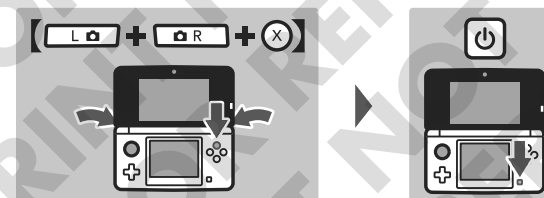

- Haben Sie eine im Handel erhältliche **Schutzfolie auf dem Touchscreen angebracht?**
- Wenn Sie eine im Handel erhältliche Schutzfolie auf dem Touchscreen angebracht haben, überprüfen Sie vor dem Kalibrieren des Touchscreens, ob diese korrekt angebracht wurde. Informationen zum korrekten Anbringen der Schutzfolie finden Sie in der mit der Folie gelieferten Anleitung.



Problem

Maßnahme

Kein Ton aus den Lautsprechern des Systems zu hören

- **Ist die Lautstärke auf die niedrigste Stufe eingestellt?**
- ➔ Versuchen Sie als Erstes, die Lautstärke zu regulieren, indem Sie den Lautstärkeregler seitlich am System bedienen.



- **Sind Kopfhörer angeschlossen?**
- ➔ Wenn Kopfhörer mit dem Nintendo 3DS-System verbunden sind, wird der Sound nicht durch die Lautsprecher des Systems abgespielt.
Hinweis: Das Auslösergeräusch der Kamera wird immer mit einer bestimmten Lautstärke abgespielt, unabhängig davon, auf welche Stufe der Lautstärkeregler eingestellt ist.

Kein Ton aus dem Kopfhörer zu hören

- **Ist die Lautstärke auf der niedrigsten Stufe eingestellt?**
- ➔ Versuchen Sie als Erstes, die Lautstärke zu regulieren, indem Sie den Lautstärkeregler seitlich am System bedienen.

- **Ist der Kopfhörer korrekt eingesteckt?**
- ➔ Vergewissern Sie sich, dass der Kopfhörer richtig mit der Audiobuchse des Systems verbunden ist.

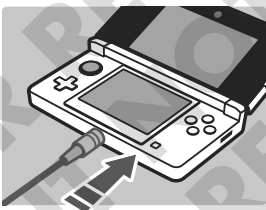

Das Mikrofon funktioniert nicht / Die Stimmeneingabe wird nicht erkannt

- **Unterstützt die Software die Verwendung des Mikrofons? Wird in dem aktuellen Software-Segment das Mikrofon benötigt?**

- ➔ Das Mikrofon kommt meist nur in bestimmten Software-Segmenten zum Einsatz und steht nicht immer zur Verfügung.

- **Funktioniert das Mikrofon einwandfrei?**

- ➔ Wählen Sie MIKROFONTEST in den Systemeinstellungen, um zu überprüfen, ob das Mikrofon einwandfrei funktioniert (siehe Seite 103).

- **Werden die Stimmen von anderen Personen, wie Familienangehörigen oder Freunden, einwandfrei erkannt?**

- ➔ Bei der Spracherkennung bestehen individuelle Unterschiede. Manche Stimmen sind schwerer zu erkennen als andere.

- **Haben Sie ein Headset mit Mikrofon angeschlossen?**

- ➔ Headsets mit Mikrofon sind mit dem Nintendo 3DS-System nicht kompatibel.

Problem

Maßnahme

Das Mikrofon reagiert ungewöhnlich / Aus den Lautsprechern kommt eine Rückkopplung*



- **Verwenden Sie das System in einer lauten Umgebung oder an einem Ort, an dem der Geräuschpegel sehr hoch ist?**
- ➔ Möglicherweise reagiert das Mikrofon auf die Audioausgabe der Lautsprecher oder Hintergrundgeräusche. Versuchen Sie, das System von der Geräuschquelle zu entfernen, verringern Sie die Lautstärke der Lautsprecher, verwenden Sie Kopfhörer oder versuchen Sie, Hintergrundgeräusche zu vermeiden.

- * **Was ist eine „Rückkopplung“?**

Eine Rückkopplung ist das unangenehme Geräusch, das entsteht, wenn vom Mikrofon aufgefangene Geräusche über die Lautsprecher ausgegeben werden und dann erneut vom Mikrofon aufgefangen werden.

- **Haben Sie ein Headset mit Mikrofon angeschlossen?**

- ➔ Headsets mit Mikrofon sind mit dem Nintendo 3DS-System nicht kompatibel. Sollten Sie eines anschließen, kann dies zu einer Rückkopplung führen.

Meine Schritte werden nicht gezählt

- **Ist das Nintendo 3DS-System geöffnet?**

- ➔ Ihre Schritte werden nur gezählt, wenn das System eingeschaltet und geschlossen ist.

- **Befindet sich das System in einer lose hängenden Tasche oder halten Sie es an einem Trageband?**

- ➔ Es kann vorkommen, dass das System Ihre Schritte nicht korrekt zählt. Sollte es sich in einer lose hängenden Tasche befinden, während Sie gehen, werden die Schritte möglicherweise nicht richtig gezählt. Wenn Sie das System in einer Tasche bei sich tragen möchten, während Sie sich bewegen, verwenden Sie eine eng anliegende Tasche, wie etwa eine Gürteltasche.

Hinweis:

- Unter Umständen kann die gezählte Schrittzahl höher oder niedriger als die Anzahl der tatsächlich gegangenen Schritte liegen.
- Stecken Sie das System nicht in die Hosentasche. Sollten das System und die LC-Bildschirme starkem Druck ausgesetzt werden, wenn etwa darauf gesessen wird, können sie beschädigt werden und es kann zu Verletzungen und Fehlfunktionen kommen.

- **Verwenden Sie einen Nintendo DS- / Nintendo DSi-Softwaretitel?**

- ➔ Wenn über einen Zeitraum von sieben Tagen und mehr Nintendo DS- / Nintendo DSi-Softwaretitel verwendet werden ohne sie zu beenden, werden nur Schritte für die ersten sieben Tage aufgezeichnet. Beenden Sie das Spiel, nachdem Sie es gespeichert haben.

Die SD Card funktioniert nicht

- **Wurde die SD Card korrekt eingesteckt?**

- ➔ Stecken Sie die SD Card vorsichtig in den SD Card-Steckplatz seitlich am System ein, bis sie hörbar einrastet (siehe Seite 38).



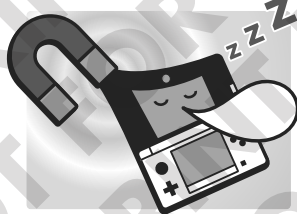

- **Ist die SD Card beschädigt?**

- ➔ Überprüfen Sie mithilfe eines PCs oder einer Digitalkamera, ob Dateien auf der SD Card korrekt angezeigt werden.

Problem	Maßnahme
Ich kann mir die Fotos auf der SD Card nicht ansehen	<ul style="list-style-type: none"> • Befinden sich auf der SD Card Fotos, die mithilfe von Nintendo 3DS-Kamera angezeigt werden können? ➔ Nintendo 3DS-Kamera kann nur Fotos anzeigen, die mit dem Nintendo 3DS-System aufgenommen wurden. Fotos, die Sie mit einer Digitalkamera oder einem Mobiltelefon aufgenommen haben, werden nicht angezeigt.
Obwohl eine Karte in den Kartenschlitz gesteckt wurde, erscheint im HOME-Menü folgende Meldung: Es ist keine Karte im Kartenschlitz eingesteckt.	<ul style="list-style-type: none"> • Wurde die Karte korrekt eingesteckt? ➔ Entfernen Sie die Karte und stecken Sie sie zurück in den Kartenschlitz, bis sie hörbar einrastet. Falls das nicht auf Anhieb funktioniert, wiederholen Sie diesen Vorgang (siehe Seite 47). • Verwenden Sie Software, die in einer anderen Region als Ihr System gekauft wurde? ➔ Nur Nintendo 3DS- und Nintendo DSi-Software der Region des Systems selbst kann verwendet werden. Software aus anderen Regionen kann möglicherweise nicht verwendet werden.
Das Spiel lässt sich nicht spielen	<ul style="list-style-type: none"> • Wurden die Altersbeschränkungen aktiviert, sodass der Zugriff auf bestimmte Software unter Angabe von Alterseinstufungen eingeschränkt ist? ➔ Geben Sie die Geheimzahl ein und heben Sie die Altersbeschränkungen entweder vorübergehend auf oder deaktivieren Sie die Option in den Altersbeschränkungen, die die Verwendung von Software, basierend auf der Alterseinstufung, einschränkt (siehe Seite 96).
Bei der Verwendung von Nintendo DS-/ Nintendo DSi-Software erscheint die folgende Meldung: Ein Fehler ist aufgetreten. Bitte halten Sie den POWER-Schalter gedrückt, um das System auszuschalten. Weitere Informationen findest du in der Bedienungsanleitung.	<ul style="list-style-type: none"> ➔ Schalten Sie das System aus und wieder ein und versuchen Sie es dann auf dieselbe Weise noch einmal. Falls die Fehlermeldung erneut erscheint, könnte Ihr System beschädigt sein. Wenden Sie sich bitte an die Nintendo Konsumentenberatung (siehe Seite 126).
Das System schaltet plötzlich in den Standby-Modus	<ul style="list-style-type: none"> ➔ Ein externes Magnetfeld könnte den Standby-Modus aktiviert haben. Sorgen Sie für einen ausreichenden Abstand zwischen dem System und magnetischen Objekten sowie anderen Nintendo 3DS-Systemen.
Probleme bei der drahtlosen Verbindung (Die Verbindung wird unterbrochen und das Spiel kann nicht flüssig gespielt werden)	<ul style="list-style-type: none"> • Erscheint eines der beiden Signalstärke-Symbole (📶 oder 📶) auf dem Bildschirm? ➔ Das Signal, das Ihr Nintendo 3DS-System empfängt, scheint zu schwach zu sein. Ver ringern Sie den Abstand zu anderen Spielern und entfernen Sie Hindernisse zwischen den Systemen.



Hinweis: Wenn Sie das System auf andere Nintendo DS-Systeme legen, schaltet das System möglicherweise ebenfalls in den Standby-Modus.

Problem	Maßnahme
Die Altersbeschränkungen lassen sich nicht deaktivieren	<ul style="list-style-type: none"> • Haben Sie die korrekte Geheimzahl eingegeben? ➔ Geben Sie die korrekte Geheimzahl ein (wenn Sie Ihre Geheimzahl vergessen haben, sehen Sie auf Seite 97 nach). • Haben Sie die korrekte Antwort auf die geheime Frage eingegeben? ➔ Geben Sie die korrekte Antwort auf die geheime Frage ein (wenn Sie auch die korrekte Antwort auf die geheime Frage vergessen haben, sehen Sie auf Seite 97 nach).
Mit der Kamera aufgenommene Fotos sind verfärbt	<ul style="list-style-type: none"> • Haben Sie die Farbeinstellungen in Nintendo 3DS-Kamera verändert? ➔ Überprüfen Sie die Effekte / die Manuelle Einstellung in Nintendo 3DS-Kamera (siehe Seite 61). • Je nach Umgebung können Fotos unterschiedlich gut gelingen ➔ Nehmen Sie ein Foto mit einem anderen Motiv auf. Falls die Farben noch immer nicht stimmen, wenden Sie sich an die Nintendo Konsumentenberatung (siehe Seite 126).
	<ul style="list-style-type: none"> ➔ Dies geschieht, wenn Ihr Gesicht nicht einwandfrei erkannt wird. Die unten aufgeführten Faktoren können die Gesichtserkennung beeinflussen. <div style="border: 1px solid gray; padding: 10px; margin-top: 10px;"> <p>Tipps zur Gesichtserkennung Befolgen Sie die hier aufgeführten Tipps, um die Gesichtserkennungsrate zu verbessern:</p> <div style="display: flex; justify-content: space-around;"> <div style="text-align: center;">  <p>Halten Sie sich in einer gut beleuchteten Umgebung auf.</p> </div> <div style="text-align: center;">  <p>Blicken Sie direkt in die Kamera.</p> </div> </div> <div style="display: flex; justify-content: space-around; margin-top: 10px;"> <div style="text-align: center;">  <p>Streichen Sie Ihre Haare aus dem Gesicht.</p> </div> <div style="text-align: center;">  <p>Nehmen Sie Ihre Brille ab.</p> </div> </div> </div> <p>Andere Faktoren wie Frisur, Farbe, Form und Dichte Ihrer Gesichtsbehaarung sowie Schmuck können ebenfalls die beeinflussen, ob die Gesichtserkennung erfolgreich verläuft. Hinweis: Selbst wenn Sie die erwähnten Faktoren berücksichtigen, können individuelle Merkmale und bestimmte Umgebungen eine präzise Erkennung erschweren.</p>

Problem

Maßnahme

3D-Bilder der Außenkameras werden nicht in 3D angezeigt oder sind schwer zu erkennen

- **Verwenden Sie die Innenkamera?**
 - ➔ Die Innenkamera kann keine 3D-Bilder aufnehmen.
- **Sind die Außenkameras verschmutzt?**
 - ➔ Sollten die Außenkameras verschmutzt sein, säubern Sie sie mit einem weichen Tuch.
- **Sind die Außenkameras direktem Sonnenlicht oder dem direkten Lichtstrahl anderer starker Lichtquellen ausgesetzt?**
 - ➔ Dies kann dazu führen, dass 3D-Bilder verzerrt werden und schlecht zu erkennen sind.
- **Eventuell sind die Außenkameras nicht richtig kalibriert.**
 - ➔ Wenn Sie das Nintendo 3DS-System starken Stößen oder hohen Temperaturen aussetzen, kann dies dazu führen, dass die Außenkameras unscharfe 3D-Bilder anzeigen. Sollten Sie ein solches Problem bemerken, rekalisieren Sie die Außenkameras in den Systemeinstellungen (siehe Seite 104).

Nintendo 3DS Sound zeigt weder Audiodateien noch Ordner an

- **Wurde die SD Card korrekt eingesteckt?**
 - ➔ Stecken Sie die SD Card vorsichtig in den SD Card-Steckplatz seitlich am System ein, bis sie hörbar einrastet.
- **Befinden sich auf der SD Card Dateien, die mithilfe von Nintendo 3DS Sound abgespielt werden können?**
 - ➔ Nintendo 3DS Sound kann AAC-Dateien mit den Dateierweiterungen .m4a, .mp4 und .3gp sowie MP3-Dateien mit der Dateierweiterung .mp3 wiedergeben. Andere Audiodateien, beispielsweise kopierschutzgeschützte, können nicht wiedergegeben werden.
- **Befinden sich auf der SD Card mehr als 3 000 Audiodateien?**
 - ➔ Es können maximal 3 000 Audiodateien angezeigt werden.
- **Befinden sich auf der SD Card mehr als 1 000 Ordner mit Audiodateien?**
 - ➔ Es können maximal 1 000 Ordner angezeigt werden.
- **Befinden sich mehr als 100 Audiodateien in einem einzelnen Ordner?**
 - ➔ Es können maximal 100 Dateien in einem einzelnen Ordner angezeigt werden. Befinden sich auf der SD Card mehrere Ordner mit demselben Namen, wird der Inhalt dieser Ordner in einem einzelnen Ordner angezeigt. Die maximale Anzahl der Dateien, die in einem solchen Ordner angezeigt werden kann, liegt bei 100 Dateien.
- **Befinden sich Audiodateien in einem Ordner jenseits der achten Ebene?**
 - ➔ Nintendo 3DS Sound sucht Dateien nur in Ordnern der ersten bis achten Ebene.

Es lassen sich keine Audiodateien mit Nintendo 3DS Sound abspielen

- **Sind die Audiodateien in einem Format gespeichert, das Nintendo 3DS Sound abspielen kann?**
 - ➔ Nintendo 3DS Sound spielt Audiodateien im folgenden Format ab:
 - **Dateiformat:** AAC (.m4a, .mp4 oder .3gp), MP3 (.mp3)
 - **Datenrate (Bitrate):** 16 – 320 kbps
 - **Abtastrate (Sampling-Frequenz):** 32 – 48 kHz
- **Sind die Dateien mit DRM (Digital Rights Management) geschützt?**
 - ➔ DRM-geschützte Audiodateien können nicht mit Nintendo 3DS Sound abgespielt werden.

Problem

Maßnahme

Das Download-Spiel funktioniert nicht

- **Wird die Verwendung von Software anhand von Alterseinstufungen oder die Verwendung des Download-Spiels durch Altersbeschränkungen verhindert?**
 - ➔ Wenn Sie Schwierigkeiten mit Nintendo 3DS-Softwaretiteln haben, deaktivieren Sie die Option in den Altersbeschränkungen, welche Software anhand der Alterseinstufungen sperrt (siehe Seite 96).
 - ➔ Wenn Sie Schwierigkeiten mit Nintendo DS- / Nintendo DSi-Softwaretiteln haben, deaktivieren Sie die Option in den Altersbeschränkungen, die die Verwendung von DS-Download-Spiel einschränkt (siehe Seite 96).

Sollte Ihr Nintendo 3DS-System trotz der aufgeführten Problemlösungen nicht einwandfrei funktionieren, bringen Sie das System NICHT zum Händler zurück. Andernfalls gehen gespeicherte Spieldaten und sämtliche Downloads aus dem Nintendo eShop sowie Ihr Shop-Guthaben verloren. Lesen Sie bitte stattdessen die Informationen auf der Garantie und wenden Sie sich dann telefonisch an die Nintendo Konsumentenberatung, um weitere Hilfe zu Problemlösungen und Reparaturmöglichkeiten zu erhalten (siehe Seite 126).

Entsorgen dieses Produkts

Bitte werfen Sie Altgeräte nicht in den normalen Hausmüll. Folgen Sie stattdessen bitte bei der separaten Entsorgung dieses Produkts den in Ihrem Land vorgeschriebenen Richtlinien. Um mehr Informationen über die jeweiligen Rücknahmestellen für Elektro- und Elektronik-Altgeräte in Ihrer Nähe zu erhalten, die jedem Verbraucher kostenfrei zur Verfügung stehen, kontaktieren Sie bitte die zuständige städtische Behörde.

Falls Sie beabsichtigen, das Altgerät durch ein entsprechendes neues Produkt zu ersetzen, können Sie es eventuell bei Ihrem ansässigen Händler abgeben, der das Altgerät beim Kauf des entsprechenden Neuprodukts annimmt und sich um die sachgerechte Wiederverwertung kümmert. Wir empfehlen, den ansässigen Händler zu kontaktieren, um in Erfahrung zu bringen, ob er eine solche Leistung anbietet.

In beiden Fällen wird dieses Produkt in einer zugelassenen Recyclinganlage umweltverträglich entsorgt und seine Bestandteile werden unter Einhaltung der Auflagen durch die Richtlinie 2002/96/EG des Europäischen Parlaments und des Rates vom 27. Januar 2003 über Elektro- und Elektronik-Altgeräte auf die bestmögliche Weise wiedhergestellt, wiederverwertet oder wiederverwendet.

Im Sinne der geltenden Umweltgesetze sollten Sie immer die jeweils verfügbaren Rücknahmestellen für Elektro- und Elektronik-Altgeräte aufsuchen. In manchen Ländern kann ein Zuwiderhandeln sogar zu Strafmaßnahmen führen.

Anmerkungen:

1. Elektro- und Elektronik-Altgeräte können gefährliche Substanzen enthalten, die, sofern sie nicht sachgemäß behandelt werden, schädlich für die Umwelt und die menschliche Gesundheit sein können. Eine spezifische Behandlung von Elektro- und Elektronik-Altgeräten ist deshalb unabdingbar.
2. Alle Nintendo-Elektro- und Elektronikgeräte, die unter die oben stehende Richtlinie fallen, sind derart konzipiert, dass sie ihre Reparatur, mögliche Nachrüstung, Wiederverwendung, Zerlegung und Recycling umfassend berücksichtigen und erleichtern.
3. Nintendo und ihre offiziellen Vertreter unterstützen die Recyclingsysteme jedes europäischen Mitgliedstaates und engagieren sich für die besten verfügbaren Behandlungs-, Verwertungs- und Recyclingtechniken, um den Gesundheitsschutz und ein hohes Umweltschutzniveau zu gewährleisten.
4. Alle betroffenen Nintendo-Elektro- und Elektronikgeräte, die an oder nach dem 13. August 2005 von Nintendo oder ihren offiziellen Vertretern in Verkehr gebracht wurden, sind mit dem Symbol einer durchgestrichenen Mülltonne mit Rädern (siehe Abbildung) gekennzeichnet. Das Symbol weist darauf hin, dass dieses Produkt vom normalen Hausmüll getrennt zu entsorgen ist, um die bestmögliche Wiederverwertung und umweltschonendste Beseitigung sicherzustellen.



Technische Daten

Hinweis: Im Zuge von Verbesserungen des Systems können diese technischen Daten ohne weitere Hinweise geändert werden.

Nintendo 3DS-System

Modellnummer	CTR-001(EUR)
LC-Bildschirme	Oberer Bildschirm: 3D-fähiger Breitbild-LC-Bildschirm (16,7 Millionen darstellbare Farben) Unterer Bildschirm: Touchscreen LC-Bildschirm (16,7 Millionen darstellbare Farben)
Bildschirmgröße / Auflösung	Oberer Bildschirm: 3,53 Zoll (Breite: 76,8 mm x Höhe: 46,08 mm) 800 x 240 Pixel (400 Pixel pro Auge, wenn die 3D-Funktion aktiviert wurde) Unterer Bildschirm: 3,02 Zoll (Breite: 61,4 mm x Höhe: 46,08 mm) 320 x 240 Pixel
Netzteil / Batterie	Nintendo 3DS-Netzteil (WAP-002(EUR)) Nintendo 3DS-Batteriepack (CTR-003)
Sendefrequenz für drahtlose Signale	2,4 GHz-Band (11b: 1-13 ch / 11g: 1-11 ch)
Kommunikationsstandard	IEEE802.11b / g
Sendeleistung	11b: 5.5 dBm / 11g: 5.0 dBm max.
Empfohlene Kommunikationsdistanz	Bis zu 30 m Hinweis: Die maximale Entfernung, bei der eine drahtlose Verbindung möglich ist, kann abhängig von der Umgebung reduziert sein. Verwenden Sie diese Zahlen nur als einen groben Richtwert.
Kamera-Funktion	Linse: Fixe Brennweite Bildsensor: CMOS Pixel (effektiv): ca. 300 000
Uhr-Funktion	Max. tägliche Abweichung von ± 4 Sekunden (bei Verwendung in der unter „Zulässige Umgebungsverhältnisse“ angegebenen Umgebung)
Lautsprecher	Stereo (unterstützt Pseudo-Surround)
Anschlüsse	Kartenschlitz, SD Card-Steckplatz, Netzteil-Anschlussbuchse, Audiobuchse (Stereo-Wiedergabe)
Sensoren	Beschleunigungssensor, Bewegungssensor
Maximaler Verbrauch	ca. 4,1 W (während des Aufladens)
Zulässige Umgebungsverhältnisse	Temperatur: 5–35 ° Celsius Feuchtigkeit: 20–80 %
Abmessungen	Höhe: 74 mm x Breite: 134 mm x Tiefe: 21 mm (geschlossen)
Gewicht	ca. 235 g (inkl. Batteriepack, Touchpen und SD Card)
Ladezeit	ca. 3,5 Stunden
Batterienutzungsdauer	Weitere Informationen dazu finden Sie auf Seite 35.

Nintendo 3DS-Batteriepack

Modellnummer	CTR-003
Batterietyp	Lithium-Ionen
Batteriekapazität	5 Wh

Nintendo 3DS-Ladestation

Modellnummer	CTR-007
Eingangs- / Ausgangsleistung	Wechselstrom 4,6 V 900 mA
Abmessungen	Höhe: 86,5 mm x Breite: 138,2 mm x Tiefe: 31,8mm
Gewicht	ca. 87,4 g

Nintendo 3DS-Netzteil

Modellnummer	WAP-002(EUR)
Eingangs- / Ausgangsleistung	Gleichstrom 230 V 50 Hz Wechselstrom 4,6 V 900 mA
Abmessungen	Länge: 70,5 mm x Breite: 27,0 mm x Höhe: 84,5 mm
Gewicht	ca. 80 g
Kabellänge	ca. 1,9 m
Kompatible Systeme	Nintendo 3DS (CTR-001(EUR)) Nintendo DSi XL (UTL-001(EUR)) Nintendo DSi (TWL-001(EUR))

Nintendo 3DS-Touchpen

Modellnummer	CTR-004
Material	Plastikteile (Touchpen-Körper (ABS) / Touchpen-Spitze (PE)), Metallteile (rostfreier Stahl)
Länge	101,3 mm (ausgefahren)
Masse	ca. 2,7 g

Index

0–9

- 2D-Anzeige 33, 37, 94
- 3D-Anzeige 26, 37
- 3D-Bilder 14, 36, 114
- 3D-Bildschirm 27, 36
- 3D-Fokus 59
- 3D-Fotos 58
- 3D-Kalibrierung 80, 103
- 3D-Symbol 45, 59, 62
- 3D-Tiefenregler 26, 37

A

- AAC-Dateien 65
- Abspielbare Musikdateien 65
- Abstand beim Fotografieren 60
- Access Point 82, 86
- Aktivitätslog 74
- Allgemeine Einstellungen 100
- Altersbeschränkungen 80, 94
 - Beschränkungen aufheben 96
 - Einschränkbare Funktionen 94
 - Einstellungen 95
- Alterseinstufung 46
- AOSS 84
- AR Games: Erweiterte Realität 70
- AR-Karten 70
- Audiobuch 27
- Aufladen / Wiederaufladen 30
- Aufnahmen 64
- Außenkameras 28, 45, 59, 70, 80
 - Kalibrierung 104
- Automatisches System-Update 107

B

- Batteriefachabdeckung 28
- Bedienungsanleitung 44
- Berühren (Touchscreen) 29
- Betriebsanzeige 26, 32, 35

D

- Datentransfer 80
- Datenverwaltung 80, 98
- Datum 80, 102
- Diashow 62
- DNS 91
- Download Software 49, 77, 98
 - Kopieren 50
- Download-Spiel 77
- Drahtlose Partie 52, 76, 81, 121
- Drahtloser Access Point 82
- Drahtloser Kommunikationsmodus 41
- DS Download-Spiel 76

E

- Effekte 59, 61
- Eingabemodus 34
- Energiesparmodus 35, 44
- Erstkonfiguration 32

F

- Face Raiders 72
- Fehler-Code 93
- Fehlermeldung 93, 119
- Fotos aufnehmen (Kurzanleitung) 45

- Fotos 58
 - Ansehen 62
 - Aufnehmen 59
 - Fotodaten 60, 62
- Freund 52
 - Onlinestatus 55
 - Registrierung 53
- Freundescode 53
- Freundskarte 54
- Freundesliste 52
 - Einstellungen 55
- Führen (Touchscreen) 29

G

- Game Boy 77
- Gateway 91
- Geburstag 33, 101
- Geheimzahl 95, 97
- Generalschlüssel 97
- Geschenk-Symbol 42
- Gesichtergalerie 73
- Gesichtserkennung 119
- Gesundheits- und Sicherheitsinformationen 14
- Gleichstromstecker 31
- Graffiti 58
- Grafik (Aktivitätslog) 74

H

- Helligkeit 35, 44
- Helligkeitseinstellungen 44
- HOME-Knopf 27
- HOME-Menü 40

I

- Im Set enthalten 12
- Inhaltsbeschreibung (PEGI / USK) 46
- Innenkamera 27, 45, 59
- Integrierte Software 42
- Internetbrowser 40
- Internetzeiteinstellungen 81, 83, 85
 - Einstellungen ändern 90
 - Einstellungen löschen 90
 - Verbindungstest 91
- IP-Adresse 91

K

- Kamera-Anzeige 28
- Kameras (Kurzanleitung) 40, 45
- Karte 46, 47, 118
- Kartenbasierte Software 42
- Kartenschlitz 28, 47
- Kommentar (Nutzereinstellungen) 101
- Kommentar 54
- Kompatibilität (StreetPass) 63

L

- Ladeanzeige 26, 31
- Ladestation 8, 31
- Ladestationsanschluss 28
- Lautsprecher 27, 103
- Lautstärke 27
- LC-Bildschirm 114
- Liste (Aktivitätslog) 74
- Liste gesperrter Nutzer 68, 98

- Lokaler Modus 41
- L-Taste 28

M

- MAC-Adresse 92
- Magie (Effekt) 61
- Manuelle Einstellung 61
- MicroSD Card 38
- Mii 66
 - Bearbeiten 69
 - Favorit 67, 69
 - Kopieren 67
 - Löschen 69
 - Öffentlich 67
 - Profil 67
 - Urheber 67, 69
- Mii-Bilder 71
- Mii-Maker 66
- Hauptmenü 68
- Mikrofon 26
- Mikrofontest 80, 103
- Miniaturlbild 62
- Mini-Billard 71
- MiniSD Card 38
- Mitteilungen (in Anwendungen) 56
- Mitteilungen 56
 - Deaktivieren 57
 - Morphing (Effekt) 45, 61
 - MP3-Dateien 65
 - MTU 91
 - Musikdatei 65
 - Mysterium (Effekt) 61

N

- Navigationsrad (Aktivitätslog) 74
- Netzteil-Anschlussbuchse 28
- Netzteilstecker 31
- Nintendo 3DS Download Software 77
- Nintendo 3DS Sound 63
- Nintendo 3DS-Batteriepack 30, 110
- Nintendo 3DS-Kamera 58
- Nintendo 3DS-Karten 42, 46
- Nintendo 3DS-Netzteil 31
- Nintendo 3DS-Software 46, 77
- Nintendo 3DS-Touchpen 29
- Nintendo DS- / Nintendo DSi-Karten 42, 46
- Nintendo DS- / Nintendo DSi-Software 45–47, 56, 93, 101
- Nintendo DSiWare 49, 77, 98
- Nintendo DS-Nutzereinstellungen 101
- Nintendo DS-Verbindungen 92, 93, 101
- Nintendo eShop 77
- Nintendo Wi-Fi USB Connector 88
- Normal (Effekt) 61
- Notizen (Spielnotizen) 51
- Nutzereinstellungen 80, 101
- Nutzerfarbe (Nutzereinstellungen) 101
- Nutzername 33, 101
- Nutzungsdauer der Batterie 35

O

- Oberer Bildschirm 36

P

- Passwort 86

- PEGI / USK-Einstufung 46
- POWER-Schalter 26, 32

R

- Rangliste (Aktivitätslog) 75
- Region 33, 101
- Restlicht (Effekt) 61
- Router 82
- R-Taste 28
- Rückkopplung 117

S

- Schiebepad 27, 80
 - Kalibrierung 106
- Schreibschutz-Schieber 38
- Schritte 40, 74, 117
- Schutzfolie 114, 115
- SD Card-Steckplatz 28, 38
- SD Card-Steckplatzabdeckung 38
- SD Memory Card 38, 50, 65, 98
 - Daten kopieren 50
- SDHC Memory Card 38
- Selbstausröser (Kamera) 59
- SELECT 27
- Sicherheit (Drahtlosverbindung) 87
- Sicherheit 87
- Sicherheitsschlüssel 86
- Signalstärke-Symbol 40–41
- Signalton 59
- Software 42
 - Bedienungsanleitung 44
 - Pausieren 43
 - Schließen 43
 - Starten 43, 47
- Software-Album (Aktivitätslog) 75
- Software-Symbole 40, 42
- Software-Verwaltung 98
- Sound (Systemeinstellungen) 80, 103
- Speicherort 45, 59
- Spielmünzen 40
- Spielnotizen 51
- SpotPass 8
- SSID 91
- Standby-Modus 8, 32, 35, 118
- Star-Bilder 71
- START 27
- Statistiken 74
- Steuerkreuz 27
- StreetPass 9, 63, 98
- StreetPass-Symbol 40
- Stromzufuhr (System) 32
- Subnetz-Maske 91
- Symbole für kartenbasierte Software 42
- Systemeinstellungen 80
- Systemspeicher formatieren 89, 108
- Systemspeicher 98
- System-Update 80, 107

T

- Tastatur 34
- Technische Daten 122
- Touchpen-Halterung 28, 29
- Touchscreen 29
 - Kalibrierung 102
- Tragebandhalterung 28

- Träumerei (Effekt) 61
- Tunnel (Effekt) 61

U

- Unterer Bildschirm 29
- Utensilien-Schalter 59

V

- Verbindungsanzeige 26
- Verbleibende Batterieladung 35, 40
- Verbleibende Fotos 45, 60
- Vertrag zur Nutzung der Nintendo 3DS-Services und Datenschutzzlinie 16
- Virtual Console 77
- Vorsichtsmaßnahmen 13

W

- Wellensittich 59, 63
- WEP 87, 92
- WLAN-Schalter 26
- WPA 87
- WPS (Wi-Fi Protected Setup) 85

Z

- Zeit 80, 102
- Zielschießen 71

12-MONATIGE HERSTELLERGEWÄHRLEISTUNG – NINTENDO 3DS HARDWARE

Diese Gewährleistung umfasst das Nintendo 3DS-System sowie die auf dem Nintendo 3DS-System zum Zeitpunkt des Kaufes aufgespielte Originalsoftware (die „Nintendo 3DS-Systemsoftware“). (Für die Zwecke dieser Gewährleistung werden das Nintendo 3DS-System und die Nintendo 3DS-Systemsoftware zusammen als das „Produkt“ bezeichnet.)

Nintendo gewährleistet dem Erstkäufer des Produkts („Sie“ / „Ihnen“) nach Maßgabe der folgenden Bedingungen für die Dauer von 12 Monaten ab dem Kaufdatum die Freiheit des Produktes von Material- und Verarbeitungsfehlern.

Um Ansprüche aufgrund dieser Gewährleistung wirksam geltend zu machen, müssen Sie Nintendo innerhalb von 12 Monaten nach dem Kaufdatum über den Fehler des Produkts informieren und das Produkt innerhalb von 30 Kalendertagen nach dieser Information an das Nintendo Service Center zurücksenden. Stellt das Nintendo Service Center nach Überprüfung des Produkts fest, dass das Produkt fehlerhaft ist, wird das Nintendo Service Center nach eigenem Ermessen entweder den fehlerhaften Teil reparieren oder ersetzen oder das ganze Produkt kostenlos ersetzen.

Diese Herstellergewährleistung lässt Ihre gesetzlichen Gewährleistungsansprüche gegenüber dem Verkäufer unberührt.

Gewährleistungsausschluss

Diese Gewährleistung umfasst nicht:

- Software (ausgenommen die Nintendo 3DS-Systemsoftware) oder Spiele (jeweils unabhängig davon, ob das Spiel oder die Software zum Zeitpunkt des Kaufs im Produkt inbegriffen war oder nicht);
- Zubehör, Peripheriegeräte oder andere Artikel, die zum Gebrauch mit dem Produkt bestimmt sind, aber nicht von oder für Nintendo hergestellt werden (unabhängig davon ob diese Artikel zum Zeitpunkt des Kaufs dem Produkt beigefügt waren oder nicht);
- Produkte, die für den Verkauf außerhalb des Europäischen Wirtschaftsraums (nur gültig für die Schweiz: oder außerhalb der Schweiz) bestimmt waren;
- Produkte, die weiterverkauft oder für Miet- oder wirtschaftliche Zwecke benutzt wurden;
- Fehler des Produkts, die verursacht wurden durch Unfallschäden, Ihre eigene Fahrlässigkeit und/oder die Fahrlässigkeit eines Dritten, unsachgemäßen Gebrauch, Gebrauch im Zusammenhang mit Produkten, die nicht von Nintendo geliefert oder lizenziert wurden (einschließlich nicht lizenzierter Spiel-erweiterungen, Kopierlaufwerke, Anschlüsse, Netzteile oder nicht lizenzierten Zubehörs), Computerviren oder Internetverbindungen, Gebrauch, der nicht der Nintendo 3DS-Bedienungsanleitung oder anderen, dem Produkt beiliegenden Anleitungen entspricht sowie durch jeden anderen Grund, der kein Material- oder Verarbeitungsfehler ist;
- eine sich im Laufe der Zeit allmählich einstellende Abnahme der Leistung des Nintendo 3DS-Batteriepacks (CTR-003) ist kein Mangel am Material und in der Verarbeitung und wird daher von dieser Gewährleistung nicht erfasst;
- Produkte, die durch andere Personen oder Unternehmen als Nintendo oder deren autorisierte Partner geöffnet, verändert oder repariert wurden oder deren Seriennummer geändert, entstellt oder entfernt wurde;
- den Verlust von Daten, die durch andere Personen oder Unternehmen als Nintendo oder deren autorisierte Partner auf das Produkt geladen oder gespeichert wurden.

Geltendmachen von Ansprüchen

Bei einer Funktionsstörung des Produkts führen Sie bitte zunächst eine Fehlersuche durch. Nach der Fehleranalyse werden Sie über alle Schritte informiert, die im Falle einer Reparatur notwendig sind. Die Fehlersuche kann sowohl online als auch telefonisch über unsere Konsumentenberatung durchgeführt werden.

Um Nintendo über einen von dieser Gewährleistung erfassten Fehler zu informieren, kontaktieren Sie bitte:

NUR FÜR DEUTSCHLAND:

Online: www.nintendo.de Bitte wählen Sie dort im Kundenservice-Bereich für Ihr Nintendo-Produkt den Link „Fehlersuche“ aus.

Telefonisch: Konsumentenberatung

Tel. 01803 – 18 18 00 (0,09 € pro Minute aus dem deutschen Festnetz. Mobilfunkhöchstpreis: 0,42 € pro Minute)*

NUR FÜR SCHWEIZ:

Tel. +41 (0) 62 387 98 39 (Technischer Support)

Tel. +41 (0) 62 387 98 18 (Konsumentenberatung)

(aus dem Schweizer Festnetz. Für Anrufe aus Mobilfunknetzen können abweichende Tarife gelten.)*

NUR FÜR ÖSTERREICH:

Tel. +43 (0) 662 88921 30 (aus dem österreichischen Festnetz. Für Anrufe aus Mobilfunknetzen können abweichende Tarife gelten.)*

*Bitte holen Sie vor dem Anruf das Einverständnis des Gebührenzahlers ein.

Beachten Sie bitte Folgendes, wenn Sie ein Produkt an das Nintendo Service Center schicken:

Bitte entfernen oder löschen Sie alle privaten oder vertraulichen Dateien oder Daten, bevor Sie Ihr Produkt an das Nintendo Service Center schicken. Sie willigen hiermit ein, dass Nintendo oder deren autorisierte Partner für den Verlust, die Löschung oder Zerstörung Ihrer Dateien oder Daten, die nicht gelöscht oder entfernt wurden, nicht verantwortlich sind. Wir empfehlen Ihnen dringend, eine Sicherungskopie jeglicher Daten, die Sie nicht entfernen oder löschen, anzufertigen.

Wenn Sie ein Produkt an ein Nintendo Service Center schicken:

1. nutzen Sie bitte die Originalverpackung, falls möglich;
2. fügen Sie bitte eine Beschreibung des Fehlers bei;
3. fügen Sie eine Kopie des Kaufbelegs bei, auf dem das Kaufdatum ausgewiesen ist und
4. stellen Sie sicher, dass das Produkt innerhalb von 30 Kalendertagen, nachdem Sie Nintendo über einen von dieser Gewährleistung erfassten Fehler informiert haben, bei Nintendo eingeht.

Wird der Fehler erst nach Ablauf der 12-monatigen Herstellergewährleistung entdeckt oder ist der Fehler nicht durch diese Gewährleistung gedeckt, könnte Nintendo oder deren autorisierte Partner trotzdem bereit sein, den fehlerhaften Teil nach eigenem Ermessen zu reparieren oder zu ersetzen oder das Produkt zu ersetzen.

Für weitere Informationen hierzu, insbesondere zu etwaigen Kosten, wenden Sie sich bitte an die Nintendo Konsumentenberatung unter der oben genannten Telefonnummer.

Nintendo 3DS-Systemsoftware

Die Nintendo 3DS-Systemsoftware darf nur mit dem Nintendo 3DS-System und für keinen anderen Zweck benutzt werden. Sie dürfen die Nintendo 3DS-Systemsoftware weder kopieren, bearbeiten, zurückentwickeln (reverse engineering), dekompileieren, disassemblieren noch modifizieren, es sei denn, das anwendbare Recht lässt dies ausdrücklich zu. Nintendo kann Kopierschutzmaßnahmen oder andere Maßnahmen treffen, um ihre Rechte an der Nintendo 3DS-Systemsoftware zu schützen.

NUR FÜR DEUTSCHLAND**SERVICE**

Für Ihre allgemeinen und technischen Fragen rund um Nintendo stehen wir gerne per E-Mail oder telefonisch zur Verfügung.

Unsere **Konsumentenberatung** erreichen Sie per E-Mail an info@nintendo.de oder per Telefon über die Rufnummer **01803 – 18 18 00** (0,09 €/Minute aus dem Festnetz, Mobilfunk max. 0,42 €/Minute).

Bei Spielefragen hilft die Nintendo **Spieleberatung** unter der Rufnummer **09001 – 000 000** (1,99 € pro Anruf aus dem deutschen Festnetz. Für Anrufe aus Mobilfunknetzen können abweichende Tarife gelten.) gerne weiter.

Beide Hotlines sind montags bis freitags von 13 bis 17 Uhr erreichbar.

SERVICE 24:7

Zusätzlich zu den beiden Live-Hotlines haben wir noch weitere Service-Angebote, die 24 Stunden täglich genutzt werden können:

Consumer Service Online: Ob technische Daten, Infos zu original Nintendo-Zubehör und Ersatzteilen, Erklärung der diversen Anschlussmöglichkeiten der Nintendo-Geräte und Hilfe bei der Durchführung einer Fehlersuche – Informationen dazu und selbstverständlich vieles mehr erfährt man unter www.nintendo.de.

Nintendo Helpline: Auch unter der Rufnummer **09001 – 111 000** (0,99 € pro Minute aus dem deutschen Festnetz. Für Anrufe aus Mobilfunknetzen können abweichende Tarife gelten.) erhält man Tipps und Spielehilfen zu zahlreichen Nintendo-Titeln.

Nintendo Fax-Abruf: Mit einem Faxgerät können hier schriftliche Tipps und Spielehilfen zu vielen Nintendo-Titeln abgerufen werden.

Genauere Informationen zu dem **Fax-Abruf** gibt es auf den Consumer Service-Seiten von www.nintendo.de oder bei der Nintendo Konsumentenberatung.

12-MONATIGE HERSTELLERGEWÄHRLEISTUNG – NINTENDO 3DS HARDWARE

Diese Gewährleistung umfasst das Nintendo 3DS-System sowie die auf dem Nintendo 3DS-System zum Zeitpunkt des Kaufes aufgespielte Originalsoftware (die „Nintendo 3DS-Systemsoftware“).

(Für die Zwecke dieser Gewährleistung werden das Nintendo 3DS-System und die Nintendo 3DS-Systemsoftware zusammen als das „Produkt“ bezeichnet.)

Nach Maßgabe der nachstehenden Bedingungen und vorbehaltlich der darin aufgeführten Ausnahmen gewährleistet Nintendo dem Erstkäufer des Produkts („Sie“/„Ihnen“), für die Dauer von 12 Monaten ab dem Kaufdatum des Produktes, die Freiheit des Produktes von Material- und Verarbeitungsfehlern.

Um Ansprüche aufgrund dieser Gewährleistung wirksam geltend zu machen, müssen Sie Nintendo innerhalb von 12 Monaten nach dem Kaufdatum über den Fehler des Produkts informieren und das Produkt innerhalb von 30 Kalendertagen nach dieser Benachrichtigung des Fehlers an Nintendo zurücksenden. Stellt Nintendo nach Überprüfung des Produktes fest, dass das Produkt fehlerhaft ist, wird Nintendo entweder den fehlerhaften Teil kostenlos reparieren oder ersetzen oder das ganze Produkt kostenlos ersetzen.

Diese Herstellergewährleistung lässt Ihre gesetzlichen Gewährleistungsansprüche gemäß den Bestimmungen des Bürgerlichen Gesetzbuchs (für das Großherzogtum Luxemburg, gemäß den Bestimmungen des Gesetzes vom 21. April 2004 bezüglich der Konformitätsgewährleistung) unberührt. Diese Gewährleistung wird Ihnen zusätzlich Ihrer gesetzlichen Gewährleistungsrechte welche Sie gegenüber Ihrem offiziellen Nintendo Fachhändler haben, eingeräumt. Diese gesetzliche Gewährleistung ermöglicht es Ihnen jegliche von Ihnen festgestellte Konformitätsmängel des Produkts gegenüber Ihrem offiziellen Nintendo Fachhändler innerhalb der gesetzlichen Frist (in Belgien und im Großherzogtum Luxemburg, zwei Jahre nach Lieferung des Produkts) zu beanstanden.

Was Luxemburg betrifft, so ermöglicht Ihnen das Zivilgesetzbuch verdeckte Mängel gegenüber Ihrem offiziellen Nintendo Fachhändler innerhalb eines Jahres nach Mitteilung des Mangels, geltend zu machen. Diese Mitteilung muss innerhalb einer kurzen Frist ab dem Zeitpunkt an dem der Mangel von Ihnen festgestellt wurde oder hätte festgestellt werden müssen, erfolgen.

Diese Gewährleistung beeinträchtigt in keinster Weise Ansprüche aufgrund zwingendrechtlich anwendbarer Bestimmungen.

Gewährleistungsausschluss

Diese Gewährleistung umfasst nicht:

- Software (ausgenommen die Nintendo 3DS-Systemsoftware) oder Spiele (unabhängig davon, ob das Spiel zum Zeitpunkt des Kaufs im Produkt inbegriffen war oder nicht);
- Zubehör, Peripheriegeräte oder andere Artikel, die zum Gebrauch mit dem Produkt bestimmt sind, aber nicht von oder für Nintendo hergestellt werden (unabhängig davon ob diese Artikel zum Zeitpunkt des Kaufs dem Produkt beigelegt waren oder nicht);
- Produkte, die außerhalb des Europäischen Wirtschaftsraums gekauft wurden;
- Produkte, die weiterverkauft oder für Miet- oder wirtschaftliche Zwecke benutzt wurden;
- Fehler des Produkts, die verursacht wurden durch Unfallschäden, Ihre eigene Fahrlässigkeit und/oder die Fahrlässigkeit eines Dritten, unsachgemäßen Gebrauch, Gebrauch im Zusammenhang mit Produkten, die nicht von Nintendo geliefert oder lizenziert wurden (einschließlich, ohne darauf beschränkt zu sein, nicht lizenzierter Spielerverweiterungen, Kopierlaufwerke, Adapter, Netzteile oder nicht lizenzierten Zubehör), Computerviren oder Internetverbindungen, Gebrauch, der nicht der Nintendo 3DS-Bedienungsanleitung oder anderen, dem Produkt beiliegenden Anleitungen entspricht sowie durch jeden anderen Grund, der nicht in Zusammenhang mit etwaigen Material- oder Verarbeitungsfehlern steht;
- eine sich im Laufe der Zeit allmählich einstellende Abnahme der Leistung des Nintendo 3DS-Batteriepacks (CTR-003) (dies ist weder ein Mangel am Material noch ein Verarbeitungsfehler);
- Produkte, die durch andere Personen oder Unternehmen als Nintendo geöffnet, verändert oder repariert wurden oder deren Seriennummer geändert, entstellt oder entfernt wurde; oder
- den Verlust von Daten, die durch andere Personen oder Unternehmen als Nintendo auf das Produkt geladen oder gespeichert wurden.

Geltendmachen von Ansprüchen

Im Falle eines Mangels welcher unter diese Gewährleistung fällt, kontaktieren Sie bitte:

Nintendo Benelux B.V./Nintendo Service Technique; Frankrijklei, 33, 2000 Antwerpen, Belgien

Tel. : Belgien : 03 – 224 76 83, Tel. : Luxemburg : +32 3 – 224 76 83 (Auslandstarif) (von Montags bis Freitags – von 9.00 Uhr bis 17.00 Uhr)

(Anrufe aus dem belgischen Festnetz werden vom gewählten Telefonanbieter zum Inlandtarif berechnet. Für Anrufe aus Mobilfunknetzen können abweichende Tarife gelten. Anrufe welche aus einem anderen Land als Belgien getätigt werden, werden vom gewählten Telefonanbieter zum Auslandstarif berechnet. Bitte holen Sie vor Anrufen des Kundenservices das Einverständnis der Person welcher berechnet wird, ein).

Bitte entfernen oder löschen Sie alle privaten oder vertraulichen Dateien oder Daten, bevor Sie Ihr Produkt an das Nintendo Service Center schicken. Sie willigen hiermit ein, dass Nintendo für den Verlust, die Löschung oder Zerstörung Ihrer Dateien oder Daten, die nicht gelöscht oder entfernt wurden, nicht verantwortlich ist. Nintendo empfiehlt Ihnen dringend, eine Sicherungskopie jeglicher Daten, die Sie nicht entfernen oder löschen, anzufertigen.

Wenn Sie das Produkt an Nintendo Benelux B.V. schicken, bitte:

1. senden Sie das Produkt, falls möglich, in seiner Originalverpackung zurück
2. fügen Sie eine Beschreibung des Mangels bei, sowie Ihre vollständigen Kontaktdaten (Adresse + Telefonnummer);
3. fügen Sie eine Kopie des Kaufbelegs, welcher das Datum des Produktkaufs aufzeigt, hinzu, und
4. vergewissern Sie sich, dass Nintendo dies alles innerhalb von 30 Tagen ab der Mitteilung des Defekts erhält.

Wird der Fehler erst nach Ablauf der 12-monatigen Herstellergewährleistung entdeckt oder ist der Fehler nicht durch diese Gewährleistung gedeckt, kann Nintendo trotzdem bereit sein, den fehlerhaften Teil nach eigenem Ermessen zu reparieren oder zu ersetzen oder das Produkt zu ersetzen. Für weitere Informationen hierzu, insbesondere zu etwaigen Kosten bezüglich solcher Dienstleistungen, jedoch nicht nur, wenden Sie sich an:

Nintendo Benelux B.V./Nintendo Service Technique; Frankrijklei, 33, 2000 Antwerpen, Belgien

Tel. : Belgien : 03 – 224 76 83, Tel. : Luxemburg : +32 3 – 224 76 83 (Auslandstarif) (von Montags bis Freitags – von 9.00 Uhr bis 17.00 Uhr)

(Anrufe aus dem belgischen Festnetz werden vom gewählten Telefonanbieter zum Inlandtarif berechnet. Für Anrufe aus Mobilfunknetzen können abweichende Tarife gelten. Anrufe welche aus einem anderen Land als Belgien getätigt werden, werden vom gewählten Telefonanbieter zum Auslandstarif berechnet. Bitte holen Sie vor Anrufen des Kundenservices das Einverständnis der Person welcher der Anruf berechnet wird, ein).

Nintendo 3DS-Systemsoftware

Die Nintendo 3DS-Systemsoftware darf ausschließlich mit dem Produkt und für keinen anderen Zweck benutzt werden. Es ist Ihnen untersagt, die Nintendo 3DS-Systemsoftware zu kopieren, zu bearbeiten, zurückzuentwickeln (reverse engineering), zu dekompileieren, auseinanderzubauen oder zu modifizieren, außer unter den ausdrücklichen Voraussetzungen des anwendbaren Rechts. Nintendo kann Kopierschutzmaßnahmen oder andere Maßnahmen treffen, um Ihre Rechte an der Nintendo 3DS-Systemsoftware zu schützen.

NUR FÜR ÖSTERREICH

Bei Spielefragen und allgemeinen Nintendo-Themen hilft die Hotline gerne weiter. Erreichbar montags bis freitags von 13 bis 17 Uhr unter der Rufnummer

0662 / 87 63 48 *

Bei der Konsumentenberatung gibt es unter der Rufnummer

0662 / 88 92 130 *

von Montag bis Freitag (13 bis 17 Uhr) Antworten zu technischen Fragen.

* (Entgeltfrei mit Ausnahme der üblichen Telefongebühren in Österreich)

NINTENDO ONLINE CLUB für österreichische Nintendo-Fans:

- Community, Foren von und für Nintendo-Fans, persönliche Homepage, Gästebuch, Mail Client, u.v.m.
- Brandheiße News rund um Nintendo
- Tolle Gewinnspiele
- Download-Archiv (Handybilder, Wallpapers, Screensaver...)
- exklusiver ClubShop
- Club Events
- persönliche Clubkarte

www.nintendoclub.at

NUR FÜR SCHWEIZ**Probleme bei der Installation?**

Bei Installationsproblemen und technischen Fragen hilft Dir unser Support-Team gerne weiter. Das Support-Team erreichst Du unter der folgenden Telefonnummer:

062 / 387 98 39 (aus dem Schweizer Festnetz)

Mo – Fr 08.30 – 12.00 / 13.00 – 17.00

support@waldmeier.ch

NUR FÜR BELGIEN UND LUXEMBURG

Fragen zu unseren Produkten? Dann kontaktiere den Nintendo Helpdesk! Bitte sende deine Anfragen an:

Nintendo Benelux – Helpdesk

Frankrijklei 33

B-2000 Antwerpen – Belgien

NINTENDO 3DS™

Découvrez toutes les possibilités offertes par votre console Nintendo 3DS !

Ce sceau est votre assurance que Nintendo a approuvé ce produit et qu'il est conforme aux normes d'excellence en matière de fabrication, de fiabilité et surtout, de qualité. Recherchez ce sceau lorsque vous achetez des jeux ou des accessoires pour assurer une totale compatibilité avec vos produits Nintendo.



Merci d'avoir choisi la console Nintendo 3DS™.

Écran 3D

Permet d'afficher des images 3D (voir p. 162).

Curseur 3D

Ajuste la profondeur des images 3D (voir p. 163).



Pad de commande circulaire

Permet d'effectuer des mouvements avec précision (voir p. 153).

Écran tactile

Un écran sensible au contact qui permet d'interagir avec les logiciels compatibles (voir p. 155).

Bouton HOME

Affiche le menu HOME (voir p. 166).



L'utilisation de l'affichage 3D par un enfant de six ans ou moins pourrait endommager sa vue. Par conséquent, veuillez observer les recommandations suivantes :

- seuls les enfants de plus de six ans peuvent utiliser l'affichage 3D ;
- si la console est susceptible d'être utilisée par un enfant de six ans ou moins, l'affichage 3D doit être bloqué par un parent ou tuteur à l'aide de la fonction de contrôle parental (voir p. 220).

Profitez de jeux à l'effet 3D saisissant ! (Voir p. 162)



Prenez des photos 3D grâce aux deux objectifs de l'appareil photo extérieur (voir p. 184).



Utilisez les logiciels des autres consoles de la série Nintendo DS (voir p. 172).

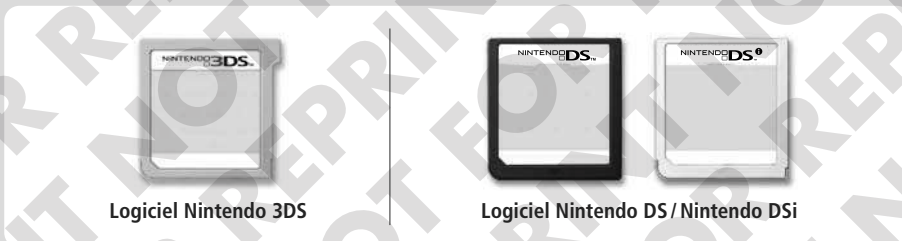

Les logiciels suivants sont pré-installés sur la console.



Appareil photo
Nintendo 3DS

Prenez des photos 3D grâce à ce logiciel.
Page 184



Studio son
Nintendo 3DS

Écoutez de la musique et réalisez des enregistrements.
Page 189



ÉDITEUR Mii

Créez un Mii qui vous ressemble et d'autres Mii à l'image de vos proches !
Page 192



JEUX EN RA
Réalité augmentée

Utilisez les cartes RA fournies avec la console conjointement avec l'appareil photo numérique extérieur pour jouer à des jeux en réalité augmentée.
Page 196



LA GUERRE
DES TÊTES

Un jeu de tir qui transforme votre visage ou celui de vos amis en ennemis !
Page 198



Journal
d'activité

Consultez le nombre de pas effectués en transportant votre console Nintendo 3DS et le temps passé sur vos logiciels.
Page 200

Connectez-vous à Internet pour mettre à jour votre console et utiliser le Nintendo eShop.

Nintendo eShop

NOTE: une mise à jour de la console est nécessaire (voir p. 233).

Achetez du contenu téléchargeable.
Page 203

SpotPass™

En mode veille (c'est-à-dire lorsque la console est allumée mais fermée) ou lorsque vous jouez, la console Nintendo 3DS cherche automatiquement à se connecter à Internet via les points d'accès sans fil qu'elle détecte afin d'échanger différents types de données.



Vous devez configurer vos paramètres Internet afin de vous connecter aux points d'accès sans fil (voir p. 207).

NOTES :

- Une mise à jour de la console Nintendo 3DS peut être nécessaire pour recevoir certaines données transmises via SpotPass. Utilisez la fonction de mise à jour pour que votre console soit prête à recevoir des données (voir p. 233).
- Les données ne peuvent pas être transmises si la console est éteinte ou si la fonction de communication sans fil est désactivée (voir p. 152).
- SpotPass peut ne pas être disponible si un logiciel en cours d'utilisation se sert de certaines fonctions. SpotPass n'est pas disponible si la communication sans fil locale est activée (voir p. 167).

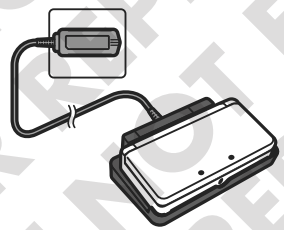

Recharge fréquente

La station de recharge fournie vous permet de recharger facilement votre console (voir p. 157). Si celle-ci est à la fois posée sur la station de recharge et en mode veille, elle ne se décharge pas.

NOTE : consultez la page 161 pour plus d'informations sur l'autonomie de la batterie.

StreetPass™

Recherchez et transférez des données automatiquement à partir d'autres consoles Nintendo 3DS au gré de vos déplacements (lorsque vous êtes à bord d'un train, par exemple) et échangez des données avec d'autres utilisateurs.

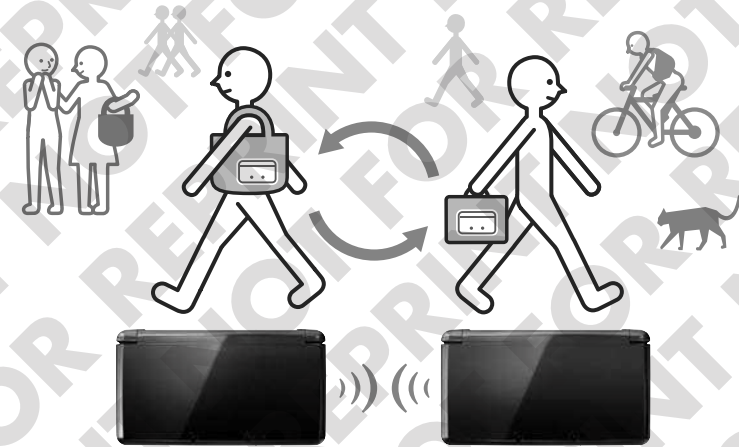

Lorsque StreetPass est activé et que la console est en mode veille, il vous suffit de croiser quelqu'un qui utilise le même logiciel pour que l'échange de données se fasse automatiquement.

Échange de données réussi avec StreetPass



Le témoin clignote (vert) lors du transfert de données...



... et une notification est ajoutée à votre liste des notifications (voir p. 182).

Vos paramètres StreetPass sont sauvegardés dans la mémoire de la console Nintendo 3DS.

NOTES :

- Un maximum de 12 logiciels à la fois peuvent être utilisés avec StreetPass.
- Les paramètres du Contact Mode pour les titres Nintendo DS et Nintendo DSi ne sont pas sauvegardés et doivent être configurés lorsque vous jouez à des titres compatibles.
- Les données ne peuvent pas être transmises si la console est éteinte ou que la fonction de communication sans fil est désactivée (voir p. 152).
- StreetPass peut ne pas être disponible si un logiciel en cours d'utilisation se sert de certaines fonctions. StreetPass n'est pas disponible si la communication sans fil locale est activée (voir p. 167) ou si vous êtes connecté à Internet.

Sommaire

• Contenu	138
• Informations sur la santé et la sécurité (À lire attentivement)	139
Préparer la console	151
Noms et fonctions des éléments	152
Utiliser l'écran tactile	155
Commandes de l'écran tactile	155
Recharger la batterie	156
Comment recharger votre console Nintendo 3DS	157
Allumer et éteindre la console	158
Paramétrage initial	158
Utiliser le clavier	160
Témoin d'alimentation	161
Autonomie	161
Régler l'affichage 3D	162
Comment voir des images 3D correctement	162
Ajuster la profondeur de champ des images 3D	163
Utiliser une carte SD	164
Utiliser un logiciel	165
Menu HOME	166
Icônes de logiciels	168
Démarrer un logiciel	169
Mode d'emploi électronique	170
Paramètres de luminosité / Mode économie d'énergie	170
Prendre des photos	171

Logiciels sur carte	172
Utiliser une carte de jeu	173
Télécharger un logiciel	175
Démarrer un logiciel	175
Notes de jeu	177
Liste d'amis	178
Liste d'amis	178
Ajouter un ami	179
Modifier votre carte ami et consulter des cartes ami	180
Paramètres de la liste d'amis	181
Notifications	182
Comment recevoir des notifications	182
Lire les notifications	183
Désactiver les notifications	183
Appareil photo Nintendo 3DS	184
Prendre des photos	185
Regarder des photos	188
Studio son Nintendo 3DS	189
Enregistrer des sons grâce au microphone	190
Lire de la musique enregistrée sur une carte SD	191
Éditeur Mii	192
Créer des Mii	192
Menu principal	194
Modifier ou effacer des Mii	195
Jeux en RA : réalité augmentée	196
Au sujet des cartes RA	196
Comment jouer	197

La guerre des têtes	198
Comment jouer	199
Journal d'activité	200
Statistiques quotidiennes	200
Ma logithèque	201
Mode téléchargement	202
Nintendo eShop	203
Logiciel téléchargeable	203
Modifier les paramètres de la console	205
Paramètres de la console	206
Paramètres Internet	207
Équipement requis pour se connecter à Internet	208
Se connecter à Internet	209
Ajuster, effacer et tester les paramètres Internet	216
Connexions Nintendo DS	218
Autres informations (contrat d'utilisation des services Nintendo 3DS, adresse MAC)	218
Si un code d'erreur s'affiche	219
Contrôle parental	220
Fonctionnalités concernées	220
Paramétrer le contrôle parental	221
Lever les restrictions du contrôle parental	222
Gestion des données	224
Gestion des données Nintendo 3DS et Nintendo DSiWare	224
Consulter les paramètres StreetPass (Gestion StreetPass)	225
Réinitialiser les paramètres de blocage d'utilisateurs	225

Autres paramètres	226
Profil	227
Date et heure	228
Écran tactile	228
Test de l'écran 3D	229
Son	229
Test du microphone	229
Appareil photo numérique extérieur	230
Pad de commande circulaire	232
Langue	232
Mise à jour de la console	233
Formater la console	234
En cas de problème	235
Remplacer la batterie rechargeable Nintendo 3DS	236
Remplacer la batterie rechargeable Nintendo 3DS	236
En cas de problème	238
• Caractéristiques techniques	248
• Index	252
• Nous contacter	254

Préparer la console

Utiliser un logiciel

Modifier les paramètres de la console

En cas de problème

Merci d'avoir acheté la console Nintendo 3DS. Veuillez lire ce mode d'emploi et suivre attentivement ses instructions avant d'utiliser ce produit. Veuillez notamment lire avec attention les pages 139 à 150 contenant les informations sur la santé et la sécurité. **Si ce produit est destiné à être utilisé par des enfants, ce mode d'emploi doit leur être lu et expliqué par un adulte.** Veuillez conserver ce mode d'emploi pour de futures références.

NOTE : dans ce mode d'emploi, « console Nintendo DSi » fait également référence à la console Nintendo DSi™ XL.

Contenu :

Avant d'utiliser votre console, veuillez vous assurer que tous les éléments indiqués dans la liste ci-dessous sont présents. Si vous constatez qu'il vous manque un ou plusieurs éléments, contactez le service consommateurs Nintendo (voir p. 254).

Console Nintendo 3DS x 1

(CTR-001(EUR))



Station de recharge Nintendo 3DS x 1

(CTR-007)



Bloc d'alimentation Nintendo 3DS x 1

(WAP-002(EUR))

NOTE : le bloc d'alimentation Nintendo DSi est compatible avec cette console.

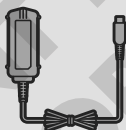

Styler Nintendo 3DS x 1

(CTR-004)

NOTE : le styler est inséré dans le porte-styler à côté du port carte de jeu.



Carte SD (2 Go) x 1

NOTE : la carte SD, insérée dans le port carte SD, est un accessoire fourni par un tiers et n'est pas fabriquée par Nintendo.



Cartes RA x 6

NOTE : ces cartes s'utilisent avec le logiciel Jeux en RA : réalité augmentée pré-installé sur la console (voir p. 196).



Guide de démarrage rapide x 1

Mode d'emploi Nintendo 3DS x 1

Dépliant d'information sur le contrôle parental x 1

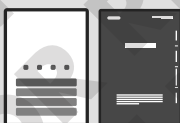

Informations sur la santé et la sécurité (À lire attentivement)

Avant d'utiliser ce produit, veuillez à prendre connaissance de toutes les informations sur la santé et la sécurité décrites ci-dessous afin d'éviter tout risque d'accident ou de blessure.

■ Utilisation du produit par les enfants

SI CE PRODUIT EST UTILISÉ PAR DE JEUNES ENFANTS, CE MODE D'EMPLOI DOIT LEUR ÊTRE LU ET EXPLIQUÉ PAR UN ADULTE. IL EST CONSEILLÉ AUX PARENTS OU TUTEURS DE RESTER AUPRÈS DES ENFANTS ET DE LES SURVEILLER LORSQU'ILS JOUENT AUX JEUX VIDÉO.

ATTENTION : le mode d'affichage 3D ne convient pas aux enfants de six ans ou moins. Veuillez lire l'avertissement page 140 concernant le mode d'affichage 3D.

■ Si la console ne fonctionne pas correctement

Si vous avez l'impression que la console ne fonctionne pas comme elle le devrait, veuillez vous référer à la section En cas de problème, pages 238 à 246.

Si vous constatez un bruit ou une odeur inhabituels, si de la fumée émane de la console ou si celle-ci semble endommagée, veuillez suivre les instructions ci-dessous :

1. Éteindre

Maintenez le bouton POWER enfoncé pour éteindre la console.

NOTE : manipuler une console qui ne fonctionne pas correctement pourrait s'avérer dangereux, faites donc attention lorsque vous appuyez sur le bouton POWER.

2. Débrancher

Retirez le bloc d'alimentation ainsi que tous les accessoires.

NOTE : avant de retirer la prise CC de la console, assurez-vous de bien avoir débranché la prise CA de la prise murale.

3. Nous contacter

Contactez le service consommateurs Nintendo (voir p. 254).

NOTE : n'essayez pas de réparer la console vous-même, vous pourriez vous blesser.

Classification des risques

Les avertissements ci-dessous indiquent la gravité des risques encourus si vous ne suivez pas correctement les instructions.

AVERTISSEMENT

Le non-respect des précautions indiquées pourrait entraîner de graves blessures ou la mort, ou provoquer des dégâts matériels.

IMPORTANT

Le non-respect des précautions indiquées pourrait entraîner des blessures ou provoquer des dégâts matériels.

VIGILANCE

Le non-respect des précautions indiquées pourrait provoquer des dégâts matériels.

Ces avertissements sont accompagnés des symboles suivants :

Symboles d'interdiction :



Symbole d'information :



Informations sur la santé et la sécurité

Veillez à bien suivre les instructions suivantes afin d'utiliser votre produit en toute sécurité.

⚠️ AVERTISSEMENT – UTILISATION DE L’AFFICHAGE 3D

- ! L'utilisation de l'affichage 3D par un enfant de six ans ou moins pourrait endommager sa vue. Par conséquent, seuls les enfants de plus de six ans peuvent utiliser l'affichage 3D ; si la console est susceptible d'être utilisée par un enfant de six ans ou moins, l'affichage 3D doit être bloqué par un parent ou tuteur à l'aide de la fonction de contrôle parental (voir p. 220).
- ! N'utilisez pas l'affichage 3D si vous souffrez d'un trouble de la vision binoculaire, tel qu'un strabisme, ou si vous ne voyez que d'un œil. Visionner des images 3D peut aggraver les troubles de la vision binoculaire et entraîner fatigue et gêne. Utilisez l'affichage 3D avec précaution et faites une pause de 10 à 15 minutes toutes les demi-heures. Si vous présentez l'un des symptômes décrits ci-dessous, ajustez l'effet 3D à un niveau qui vous convient ou n'utilisez que le mode d'affichage 2D.
- ! Ne visionnez pas de manière prolongée des images 3D qui manquent de netteté. Visionner de manière prolongée des images 3D manquant de netteté (qui apparaissent dédoublées, par exemple) peut entraîner une fatigue ou une sécheresse oculaire, des maux de tête, une raideur des épaules, des nausées, des vertiges, une cinétose (mal des transports), de la fatigue et/ou de la gêne.
- ! Chacun voit les images 3D d'une façon différente. Pour plus d'informations sur la façon correcte de visionner des images 3D, consultez les pages correspondantes du mode d'emploi de la console. Si vous présentez l'un des symptômes décrits ci-dessus, ajustez l'effet 3D à un niveau qui vous convient ou n'utilisez que le mode d'affichage 2D. En fonction de votre état de santé et de l'endroit où vous vous trouvez, il est possible que vous ne puissiez pas voir correctement les images 3D. Dans ce cas, désactivez l'affichage 3D.
- ! N'utilisez pas le mode d'affichage 3D lorsque vous vous trouvez dans une voiture ou dans les transports en commun. Les vibrations et cahots peuvent entraîner une perte de netteté des images 3D, provoquant des nausées et une fatigue oculaire.

■ Pour votre santé, observez les recommandations ci-dessous lorsque vous utilisez ce produit.

- ! N'utilisez pas la console si vous vous sentez fatigué ou incommodé. Selon votre état de santé, cela pourrait causer fatigue et gêne.
- ! Si vous ressentez une fatigue ou une gêne oculaire, des maux de tête ou une raideur des épaules, arrêtez de jouer immédiatement et reposez-vous. Si les symptômes persistent, n'utilisez que le mode d'affichage 2D.
- ! Évitez de jouer de manière excessivement prolongée. Même si vous estimez que ce n'est pas nécessaire, faites une pause de 10 à 15 minutes toutes les demi-heures lorsque vous utilisez le mode d'affichage 3D, ou toutes les heures lorsque vous utilisez le mode d'affichage 2D.

⚠️ AVERTISSEMENT SUR L'ÉPILEPSIE

! I – Précautions à prendre dans tous les cas pour l'utilisation d'un jeu vidéo

- ! Évitez de jouer si vous êtes fatigué ou si vous manquez de sommeil.
- ! Assurez-vous que vous jouez dans une pièce bien éclairée en modérant la luminosité de votre écran.
- ! Lorsque vous utilisez un jeu vidéo susceptible d'être connecté à un écran, jouez à bonne distance de cet écran de télévision et aussi loin que le permet le cordon de raccordement.
- ! En cours d'utilisation, faites des pauses de 10 à 15 minutes toutes les heures.

II – Avertissement sur l'épilepsie

Certaines personnes sont susceptibles de faire des crises d'épilepsie comportant, le cas échéant, des pertes de conscience à la vue, notamment, de certains types de stimulations lumineuses fortes : succession rapide d'images ou répétition de figures géométriques simples, d'éclairs ou d'explosions. Ces personnes s'exposent à des crises lorsqu'elles jouent à certains jeux vidéo comportant de telles stimulations, alors même qu'elles n'ont pas d'antécédent médical ou n'ont jamais été sujettes elles-mêmes à des crises d'épilepsie.

Si vous-même ou un membre de votre famille avez déjà présenté des symptômes liés à l'épilepsie (crise ou perte de conscience) en présence de stimulations lumineuses, consultez votre médecin avant toute utilisation.

- ⊘ Les parents se doivent également d'être particulièrement attentifs à leurs enfants lorsqu'ils jouent avec des jeux vidéo. Si vous-même ou votre enfant présentez un des symptômes suivants : **vertige, trouble de la vision, contraction des yeux ou des muscles, trouble de l'orientation, mouvement involontaire ou convulsion, perte momentanée de conscience, il faut cesser immédiatement de jouer et consulter un médecin.**



⚠️ AVERTISSEMENT – FATIGUE Oculaire ET CINÉTOSE

- ! Jouer aux jeux vidéo pendant une période prolongée peut causer des douleurs oculaires dont l'apparition peut être accélérée par l'utilisation du mode d'affichage 3D. Certaines personnes peuvent également souffrir de cinétose (mal des transports) lorsqu'elles jouent à un jeu vidéo. Suivez les instructions ci-dessous pour éviter la fatigue oculaire, les étourdissements et les nausées.
- ! Évitez de jouer de manière excessivement prolongée. Il est recommandé aux parents de vérifier que leurs enfants jouent de manière appropriée.
- ! Faites une pause de 10 à 15 minutes toutes les heures (ou toutes les demi-heures lorsque vous utilisez le mode d'affichage 3D), même si vous estimez que ce n'est pas nécessaire.
- ! Si vos yeux sont fatigués ou irrités lorsque vous jouez, ou si vous vous sentez étourdi ou nauséux, reposez-vous plusieurs heures avant de recommencer à jouer.
- ! Si les symptômes précédents ou d'autres gênes persistent pendant ou après une partie, arrêtez de jouer et consultez un médecin.

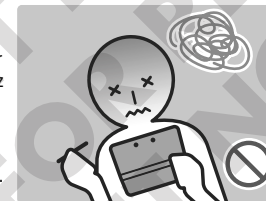

⚠️ AVERTISSEMENT – TRAUMATISMES DUS À DES MOUVEMENTS RÉPÉTÉS

- ! Jouer aux jeux vidéo pendant plusieurs heures peut provoquer des douleurs dans vos muscles et articulations, ou même irriter votre peau. Suivez les instructions ci-dessous pour éviter des problèmes de tendinite, le syndrome du canal carpien ou des irritations de l'épiderme.
- ! Évitez de jouer de manière excessivement prolongée. Il est recommandé aux parents ou tuteurs de vérifier que leurs enfants jouent de manière appropriée.
- ! Faites une pause de 10 à 15 minutes toutes les demi-heures lorsque vous utilisez le mode d'affichage 3D, même si vous estimez que ce n'est pas nécessaire.
- ! Il est inutile de serrer le stylet Nintendo 3DS ou de l'appuyer trop fort sur l'écran sous peine de provoquer gêne ou fatigue.
- ! Si vos mains, poignets ou bras sont fatigués ou douloureux quand vous jouez, ou si vous ressentez des symptômes tels que des fourmillements, un engourdissement, une sensation de brûlure ou de raideur, reposez-vous plusieurs heures avant de recommencer à jouer.
- ! Si les symptômes précédents ou d'autres gênes persistent pendant ou après une partie, arrêtez de jouer et consultez un médecin.

⚠️ AVERTISSEMENT – FUITE DE LA BATTERIE

- ! La console Nintendo 3DS est équipée d'une batterie rechargeable lithium-ion. La fuite ou la combustion de la batterie peut causer des blessures et endommager votre console.

■ Pour éviter tout risque de fuite et/ou de combustion observez les précautions ci-dessous.

- ! N'endommagez pas la batterie.
- ! N'exposez pas la batterie à des chocs ou des vibrations excessifs, et ne la mettez pas en contact avec des liquides.
- ! N'essayez pas de démonter, déformer ou réparer la batterie.
- ! N'exposez pas la batterie à la chaleur et ne la jetez pas au feu.

- Ne touchez pas les bornes de la batterie et ne provoquez pas de court-circuit en plaçant un objet en métal entre les bornes.
- Ne retirez pas et n'endommagez pas l'autocollant de la batterie.
- Utilisez un bloc d'alimentation compatible.
- La batterie de la console Nintendo 3DS doit être rechargée en présence d'un adulte.
- Avant de jeter la console Nintendo 3DS, il convient d'en retirer la batterie.

Si la batterie fuit, n'y touchez pas. Afin d'éviter tout contact entre le liquide de la batterie et vos mains, essuyez soigneusement l'extérieur de la console avec un chiffon doux légèrement humide. En cas de contact avec la peau, rincez-la à l'eau claire. Si du liquide provenant de la batterie entre en contact avec vos yeux, cela peut provoquer des lésions. Rincez immédiatement et abondamment avec de l'eau et consultez un médecin.

⚠ AVERTISSEMENT – INTERFÉRENCES AVEC LES FRÉQUENCES RADIO

! La console Nintendo 3DS peut émettre des ondes radio susceptibles d'influer sur le fonctionnement des appareils électroniques à proximité, y compris les stimulateurs cardiaques (pacemakers).

- N'utilisez pas la console Nintendo 3DS à moins de 25 centimètres d'un stimulateur cardiaque lorsque la communication sans fil est activée. Si vous avez un stimulateur cardiaque ou tout autre implant médical, n'utilisez pas les fonctions de communication sans fil sans avoir au préalable consulté votre médecin ou le fabricant de votre implant médical.

■ Informations importantes de sécurité : utilisation de la console Nintendo 3DS dans les aéroports, les hôpitaux et à bord des avions

- L'utilisation de la console Nintendo 3DS dans les aéroports, les hôpitaux et à bord des avions, tout comme celle de n'importe quel autre appareil électronique dépourvu de fonction de communication sans fil, peut être autorisée lorsque la communication sans fil est DÉACTIVÉE.
- Vous savez que la console Nintendo 3DS utilise la fonction de communication sans fil quand le témoin de communication sans fil (jaune) est allumé pour indiquer que la fonction est activée, ou quand il clignote pour indiquer qu'un transfert de données est en cours. Le témoin de communication sans fil clignote quand vous utilisez un jeu en mode multijoueur, ou quand un transfert de données de jeu ou de contenu est en cours avec une autre console. Veuillez observer les règles d'utilisation des appareils disposant d'une fonction de communication sans fil dans les endroits tels que les hôpitaux, les aéroports et à bord des avions.
- Afin de respecter les règlements des compagnies aériennes, n'utilisez aucune fonction de communication sans fil à bord d'un avion. L'utilisation de ces fonctions peut créer des interférences ou causer des dysfonctionnements des équipements électroniques, pouvant entraîner des blessures ou des dégâts matériels.

IMPORTANT : toutes les fonctions de communication sans fil de la console Nintendo 3DS peuvent être désactivées. Pour activer ou désactiver la communication sans fil, appuyez sur le bouton de communication sans fil de la console.

⚠ AVERTISSEMENT – COMMUNICATION SANS FIL

! La console Nintendo 3DS dispose de diverses applications vous permettant d'échanger des informations via la communication sans fil. Vous pouvez désactiver cette fonction en appuyant sur le bouton de communication sans fil de la console.

IMPORTANT : la console Nintendo 3DS peut tenter de se connecter à Internet automatiquement lorsque la communication sans fil est activée. Si vous souhaitez empêcher la connexion automatique, désactivez la communication sans fil en appuyant sur le bouton de communication sans fil de la console. Une connexion Internet haut débit et un point d'accès sans fil ou un connecteur Wi-Fi USB Nintendo sont nécessaires pour bénéficier de certains services Nintendo 3DS. Tous les frais induits par la connexion Internet sont à votre charge. Par conséquent, afin d'éviter tous frais supplémentaires, nous vous recommandons de vous assurer que vous disposez d'un accès Internet haut débit sans restriction de volume ou de durée avant d'utiliser ces services.

Les services Nintendo 3DS sont régis par le contrat d'utilisation des services Nintendo 3DS et la politique de confidentialité. Pour plus de détails, visitez le site <http://3dsservices.nintendo-europe.com>.

■ Lorsque vous utilisez la communication sans fil, gardez les informations ci-dessous à l'esprit.

- Si vous postez, envoyez ou rendez accessible d'une façon quelconque toute information ou tout contenu via la communication sans fil, assurez-vous de n'inclure aucune information qui permettrait de vous identifier personnellement, comme votre nom, votre adresse e-mail ou postale ou votre numéro de téléphone, car d'autres utilisateurs sont susceptibles de voir ces informations ou contenus. En particulier, lorsque vous choisissez votre pseudonyme ou le surnom d'un Mii™, n'utilisez pas votre vrai nom, car d'autres utilisateurs pourraient les voir lorsque vous utilisez la communication sans fil.
- Les codes ami et les cartes ami sont des éléments d'un système servant à établir une relation avec d'autres utilisateurs, afin de vous permettre de jouer, communiquer et interagir avec des personnes que vous connaissez. Si vous échangez vos codes ami ou vos cartes ami avec des inconnus, vous courez le risque de recevoir des informations ou des messages contenant des propos choquants ou des contenus inappropriés ; vous permettriez également à des personnes que vous ne connaissez pas de voir des informations vous concernant. Par conséquent, nous vous recommandons de ne pas donner vos codes ami et de ne pas partager votre carte ami avec des personnes que vous ne connaissez pas.
- Ne commettez aucun acte offensant, illégal, insultant ou inapproprié de quelque manière que ce soit à l'encontre d'un autre utilisateur. En particulier, ne postez pas, n'envoyez pas et ne rendez accessible d'aucune autre façon toute information ou tout contenu qui pourrait constituer une menace, une insulte ou un harcèlement pour autrui, qui pourrait enfreindre les droits d'autrui (tels que les droits de propriété intellectuelle, à l'image, au respect de la vie privée, à la publicité, ou les marques de commerce), ou qui pourrait heurter la sensibilité d'autrui. En particulier, lorsque vous envoyez, postez ou rendez accessibles des photos, des images ou des vidéos sur lesquelles figurent d'autres personnes, assurez-vous d'obtenir préalablement leur autorisation. Si un comportement inapproprié est signalé ou constaté, vous courez des sanctions telles qu'une interdiction d'utiliser les services Nintendo 3DS.

Veuillez noter que les serveurs de Nintendo mis à contribution pour les communications sans fil sont susceptibles d'être temporairement indisponibles sans avertissement préalable pour des opérations de maintenance.

Veuillez lire attentivement ce qui suit afin d'utiliser votre produit dans les meilleures conditions.

⚠ AVERTISSEMENT

- !** **N'essayez pas de démonter ou de réparer la console.**
- !** **N'exposez pas la batterie à la chaleur et ne la jetez pas au feu.**
- !** **N'exposez pas la console à des sources de chaleur telles qu'un radiateur ou une plaque de cuisson, et veillez à ne pas l'exposer directement à la lumière du soleil pendant une période prolongée.**

Le non-respect de ces précautions pourrait entraîner une fuite, une combustion ou une explosion de la batterie et causer ainsi un incendie ou un choc électrique. De plus, une certaine température pourrait provoquer une déformation ou une détérioration de la batterie.

- !** **Utilisez un bloc d'alimentation et une batterie rechargeable compatibles.**
Utiliser un bloc d'alimentation ou une batterie rechargeable incompatible entraîne des risques de fuite, de combustion ou d'explosion de la batterie, et corollairement, d'incendie et/ou de choc électrique.
N'utilisez que la batterie rechargeable Nintendo 3DS (CTR-003), le bloc d'alimentation Nintendo 3DS (WAP-002(EUR)) ainsi que la station de recharge Nintendo 3DS (CTR-007).

- !** **Ne touchez pas les bornes de la batterie avec un corps étranger ou un objet en métal et n'endommagez pas la batterie.**

N'utilisez pas la console avec un adaptateur de voyage, avec un variateur d'intensité pour lampe à incandescence, ni avec un adaptateur secteur ou un chargeur de voiture.

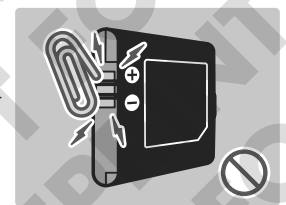

! **N'utilisez le bloc d'alimentation qu'avec une console compatible.**

Utiliser le bloc d'alimentation avec une console incompatible entraîne des risques d'incendie dus à une fuite de la batterie, de combustion, d'explosion ou de choc électrique.

- La batterie rechargeable Nintendo 3DS (CTR-003) ne doit être utilisée qu'avec la console Nintendo 3DS.
- Le bloc d'alimentation fourni (WAP-002(EUR)) peut être utilisé avec les éléments suivants :
 - console Nintendo 3DS (CTR-001(EUR)) ;
 - station de recharge Nintendo 3DS (CTR-007) ;
 - console Nintendo DSi (TWL-001(EUR)) ;
 - console Nintendo DSi XL (UTL-001(EUR)).

! **AVERTISSEMENT**

⊘ **Ne versez pas de liquide sur la console et n'y insérez aucun corps étranger.**

Cela pourrait provoquer des incendies, des chocs électriques et/ou des dysfonctionnements.

Si la console Nintendo 3DS entre en contact avec un liquide, éteignez-la immédiatement, débranchez le bloc d'alimentation, ouvrez le couvercle de la batterie et retirez-la, puis essuyez l'extérieur de la console avec un chiffon doux légèrement humide (n'utilisez que de l'eau). N'utilisez aucun liquide pour nettoyer l'intérieur de la console.

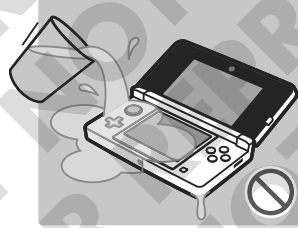

⊘ **Ne touchez pas le connecteur du bloc d'alimentation ou n'importe quel autre connecteur de la console avec vos doigts ou un objet en métal.**

Cela entraîne des risques d'incendie, de choc électrique, de court-circuit ou de dysfonctionnement.

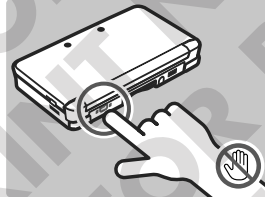

⊘ **Ne touchez pas la console ou le bloc d'alimentation lorsque la batterie est en charge pendant un orage.**

Cela entraîne des risques de choc électrique dus à la foudre.

⊘ **Ne placez pas la console dans un endroit trop humide, trop poussiéreux ou exposé à la saie.**

Cela entraîne des risques d'incendie, de choc électrique ou de dysfonctionnement. En outre, de la moisissure pourrait se former sur les objectifs.

⊘ **N'exposez pas la console à des chocs violents, ne la faites pas tomber et ne marchez pas dessus.**

Cela pourrait endommager les écrans ou provoquer une surchauffe de la batterie, ce qui pourrait causer des brûlures ou d'autres blessures.

NOTE : toucher la console lorsqu'elle est endommagée peut entraîner des blessures. N'essayez pas de toucher les parties endommagées.

⊘ **Ne vous approchez pas trop du port infrarouge.**

Placer ses yeux directement en face du port infrarouge peut entraîner une détérioration de la vision et d'autres problèmes.

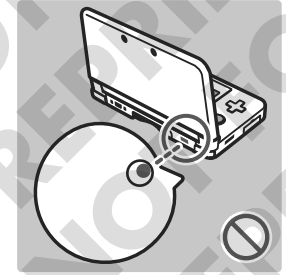

⊘ **Ne mettez pas le volume trop fort lorsque vous utilisez des écouteurs.**

L'utilisation d'écouteurs à un volume élevé pendant une période prolongée peut provoquer une perte d'audition. Lorsque vous utilisez des écouteurs, maintenez le volume assez bas pour que vous puissiez toujours entendre les bruits environnants. Si vous ressentez de la fatigue ou que vous entendez un sifflement, cessez d'utiliser les écouteurs. Si les symptômes persistent, consultez un médecin.

⊘ **Manipuler la console plus que nécessaire lorsqu'elle est endommagée peut entraîner des blessures.**

Ne touchez pas les parties endommagées.

! **Arrêtez de jouer en cas d'irritation de l'épiderme.**

L'alliage en acier inoxydable utilisé dans le stylet est susceptible d'irriter certains types de peau. Si une telle irritation se présente, arrêtez de jouer immédiatement et consultez un médecin.

⊘ **Ne laissez pas la console ou ses accessoires à la portée de jeunes enfants ou d'animaux domestiques, ou à un endroit où ils pourraient les atteindre.**

Les enfants pourraient se blesser en mettant dans leur bouche la prise du bloc d'alimentation, le stylet, la carte SD ou un autre élément.

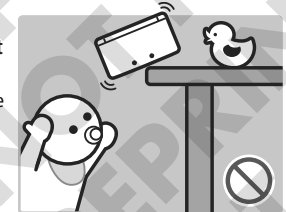

⊘ **Évitez de salir le connecteur de la station de recharge.**

Si le connecteur de la station est sale, cela entraîne des risques d'incendie, de combustion, de choc électrique, une impossibilité de charger ou des dysfonctionnements divers. Nettoyez-le régulièrement pour vous assurer qu'il reste propre et évitez les pressions excessives qui pourraient l'endommager.

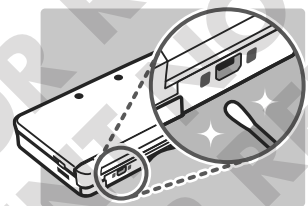

Informations importantes de sécurité : utilisation de la console Nintendo 3DS dans les aéroports, les hôpitaux et à bord des avions

- L'utilisation de la console Nintendo 3DS dans les aéroports, les hôpitaux et à bord des avions, tout comme celle de n'importe quel autre appareil électronique dépourvu de fonction de communication sans fil, peut être autorisée lorsque la communication sans fil est DÉSACTIVÉE.
- Vous savez que la console Nintendo 3DS utilise la fonction de communication sans fil quand le témoin de communication sans fil (jaune) est allumé pour indiquer que la fonction est activée, ou quand il clignote pour indiquer qu'un transfert de données est en cours. Le témoin de communication sans fil clignote quand vous utilisez un jeu en mode multijoueur, ou quand un transfert de données de jeu ou de contenu est en cours avec une autre console. Veuillez observer les règles d'utilisation des appareils disposant d'une fonction de communication sans fil dans les endroits tels que les hôpitaux, les aéroports et à bord des avions.
- Afin de respecter les règlements des compagnies aériennes, n'utilisez aucune fonction de communication sans fil à bord d'un avion. L'utilisation de ces fonctions peut créer des interférences ou causer des dysfonctionnements des équipements électroniques, pouvant entraîner des blessures ou endommager du matériel.

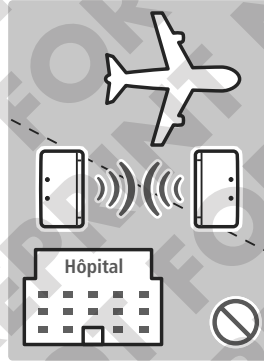

N'utilisez pas la console lorsque vous conduisez, roulez à vélo ou marchez.

- Utiliser la console lorsque vous conduisez est très dangereux et constitue un délit.
- Utiliser la console lorsque vous marchez ou roulez à vélo peut provoquer des accidents.

Soyez attentif à ce qui vous entoure lorsque vous utilisez la console.

Le non-respect de cette consigne pourrait entraîner des blessures, des dégâts matériels et des dysfonctionnements.

- Vous serez certainement amené à vous déplacer pendant que vous utilisez l'appareil photo, pour prendre des photos ou pour jouer à certains jeux ; veillez à ce que les endroits où vous êtes susceptible de vous déplacer soient libres de tout obstacle. Assurez-vous qu'aucun meuble, objet ou personne ne se trouve dans votre aire de jeu afin d'éviter de les heurter par accident.



N'exposez pas la console Nintendo 3DS à des températures élevées.

La console Nintendo 3DS est destinée à être utilisée à des températures comprises entre 5 et 35 °C. L'utilisation de la console dans un endroit très chaud (comme sous une couverture ou un autre endroit non aéré) peut causer une surchauffe de la console pouvant entraîner des brûlures. L'utilisation de la console pendant une période prolongée lorsque la batterie est en charge peut causer une surchauffe de la console. Toucher la console lorsqu'elle est chaude peut provoquer des brûlures.

Utilisez le stylet de manière appropriée.

Une utilisation incorrecte entraîne des risques de blessure ou de dégâts matériels.

- Le stylet n'est destiné à être utilisé que sur l'écran tactile de la console Nintendo 3DS, ne l'utilisez pas d'une autre manière.
- Ne le déformez pas et n'exercez pas de pression excessive pendant son utilisation.
- N'utilisez pas de stylet déformé ou endommagé.

Assurez-vous de brancher le bloc d'alimentation dans une prise au voltage adapté (CA 230 V).

Le non-respect de cette consigne pourrait entraîner des incendies, des surchauffes, des chocs électriques ou d'autres dégâts.

N'utilisez pas d'adaptateurs destinés à être utilisés à l'étranger ou des prises dont le voltage est plus faible.

N'utilisez pas le bloc d'alimentation si son cordon ou sa prise sont endommagés.

Cela pourrait provoquer des incendies et/ou des chocs électriques.

- Évitez d'enrouler le cordon très serré, de marcher dessus, de le tirer ou de le tordre, et n'essayez pas d'en modifier la longueur.
- Évitez de placer des objets lourds sur le cordon, en particulier sur sa prise CC.
- Si la console ou le cordon du bloc d'alimentation sont endommagés, n'essayez pas de les utiliser.
- N'exposez pas le cordon à des sources de chaleur très élevée comme des radiateurs ou des plaques de cuisson.
- Si le câble flexible externe ou le cordon est endommagé, veuillez contacter le service consommateurs Nintendo afin qu'il soit remplacé. Pour écarter tout danger, n'essayez pas de réparer le bloc d'alimentation vous-même.
- Veillez à ne pas emmêler le cordon et à ne pas tirer dessus quand vous jouez alors que la console est en charge.
- Les transformateurs et les alimentations électriques ne sont pas des jouets : leur utilisation par des enfants ne doit se faire que sous la supervision d'un adulte.

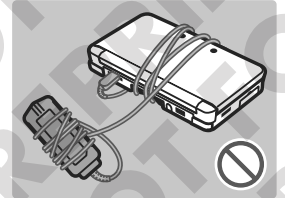

Nettoyez la prise CA avec un chiffon sec afin qu'elle reste propre.

Utiliser la console lorsqu'elle est sale ou poussiéreuse pourrait entraîner des incendies, des chocs électriques, ou des courts-circuits.

Si vous utilisez une multiprise, n'y branchez pas trop d'appareils à la fois et ne branchez pas plusieurs multiprises entre elles. Évitez également de brancher trop d'appareils électriques dans les prises murales.

Cela pourrait entraîner des incendies ou des chocs électriques.

Assurez-vous de toujours brancher et débrancher le bloc d'alimentation avec précaution.

Le non-respect de cette consigne pourrait entraîner des incendies, des électrocutions ou des courts-circuits. Si la prise du bloc d'alimentation n'est pas insérée correctement dans la prise murale, des objets en métal (tels que des trombones ou des attaches métalliques) pourraient entrer en contact avec les broches de la prise.

Pour débrancher le bloc d'alimentation, tenez fermement sa prise et tirez-la bien droit hors de la prise murale.

Si la console est destinée à être utilisée par des enfants, un adulte doit s'assurer que ceux-ci ne touchent pas les broches de la prise avec un objet en métal lorsqu'ils branchent le bloc d'alimentation.

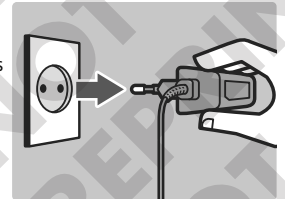

IMPORTANT

N'appliquez pas de pression excessive sur les écrans à cristaux liquides et ne les exposez pas à un choc violent.

Cela entraîne des risques de blessure ou de dysfonctionnement.

Si les écrans LCD se fissurent, veillez à ce que le liquide qui s'en écoule n'entre pas en contact avec votre peau. Les dégâts occasionnés aux écrans LCD ne sont pas couverts par la garantie, toute réparation vous sera facturée.

Une particularité des écrans LCD est d'avoir certains points éclairés et d'autres non. Cela est normal et ne doit pas être considéré comme un dysfonctionnement.

L'écran 3D et l'écran tactile ont des spécifications propres, l'affichage des couleurs et le niveau de luminosité peuvent donc varier de l'un à l'autre.

- ❌ **Ne mettez pas la console dans la poche arrière de votre pantalon.**

Appliquer une pression excessive sur la console et les écrans LCD (en vous asseyant dessus, par exemple) peut les endommager et entraîner des risques de blessures ou de dysfonctionnements divers.

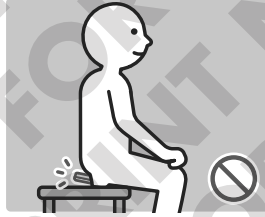

- ⚠️ **Ne placez pas vos doigts sur la partie pivotante de la console.**

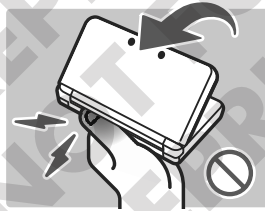

- ⚠️ **Achetez une dragonne résistante.**

Une dragonne bricolée ou trop fragile pourrait se rompre et entraîner des blessures ou des dégâts.

- ❌ **Ne laissez pas la console se balancer au bout de la dragonne.**

La dragonne pourrait se rompre et la console tomber ou être projetée, occasionnant des dégâts aux objets alentour ou à la console. Vous pourriez aussi vous blesser ou blesser quelqu'un.

VIGILANCE

- Inspectez régulièrement le bloc d'alimentation Nintendo 3DS pour vous assurer que son cordon, son boîtier et tous ses constituants sont intacts.
- La console Nintendo 3DS n'est pas destinée à être utilisée par des enfants de moins de trois ans.
- N'utilisez le bloc d'alimentation qu'en intérieur.
- ❌ **N'éteignez pas et n'allumez pas la console de façon répétée.**
Cela pourrait entraîner un dysfonctionnement et un effacement des données sauvegardées sur une carte SD ou dans la mémoire de la console.
- ❌ **Éteignez toujours la console Nintendo 3DS avant d'insérer ou de retirer une carte de jeu.**
Insérez la carte de jeu jusqu'au bout sans forcer sur celle-ci ou sur la console Nintendo 3DS.
Le non-respect de ces précautions pourrait affecter vos données de sauvegarde et endommager la console ou des accessoires.
- ❌ **N'utilisez que des accessoires compatibles.**
L'utilisation des éléments suivants pourrait provoquer un dysfonctionnement :
 - accessoires incompatibles avec le logiciel utilisé ;
 - appareils dont l'utilisation n'a pas été approuvée par Nintendo ;
 - accessoires cassés ou endommagés.
- ❌ **Ne poussez pas le pad de commande circulaire violemment d'un côté à l'autre.**
Cela pourrait l'endommager et perturber le déroulement des jeux.

- ❌ **N'endommagez pas l'écran tactile.**

Cela pourrait entraîner un dysfonctionnement.

- Utilisez soit le stylet fourni (CTR-004), soit l'objet spécifié par le logiciel pour interagir avec l'écran tactile. N'utilisez ni stylo, ni objet métallique, ni tout autre objet, y compris vos ongles, pouvant rayer l'écran tactile.
- N'appliquez pas de pression excessive sur l'écran tactile, ne laissez pas tomber d'objet dessus et ne le transpercez pas.
- N'utilisez pas la console si l'écran tactile est couvert de sable, de miettes ou de toute autre matière abrasive susceptible d'en rayer la surface. Si l'écran tactile est sale, utilisez un chiffon doux pour le nettoyer.
- L'écran supérieur n'est pas un écran tactile, n'utilisez donc pas le stylet dessus.



- ❌ **N'exposez pas les objectifs de l'appareil photo à la lumière directe du soleil pendant une période prolongée et ne photographiez pas de sources de lumière intense telles que le soleil.**

Cela peut provoquer un dysfonctionnement de l'appareil photo ou altérer les couleurs de vos photographies.

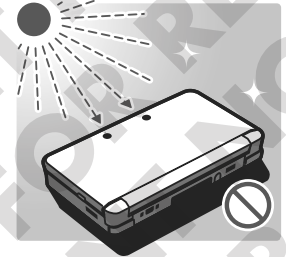

- Il peut arriver que les images ne restituent pas exactement les couleurs et la luminosité du sujet photographié. Veuillez noter également que les images contiennent parfois certains points toujours sombres ou toujours clairs. Ces phénomènes ne sont pas liés à un mauvais fonctionnement de l'appareil.
- Si les objectifs sont sales, essuyez-les délicatement avec un chiffon doux et sec ou un bâtonnet ouaté. Veillez à ne pas appuyer trop fort sur les objectifs quand vous les nettoyez ou vous risquez de provoquer des dysfonctionnements.

- ❌ **Ne placez pas la console à proximité d'un climatiseur, dans un endroit où les variations de température sont importantes ou dans un lieu sujet à la condensation.**

Si de la condensation se forme à l'intérieur de la console, cela peut entraîner un dysfonctionnement.

Déplacer la console Nintendo 3DS d'un endroit froid à un endroit chaud

Pour éviter que de la condensation ne se forme dans la console, fermez-la, placez-la dans un sac en plastique et videz l'air du sac. Laissez la console ainsi pendant environ une heure avant de l'utiliser, afin qu'elle se mette à température ambiante.

Si de la condensation se forme sur la console

Éteignez la console et laissez-la sécher pendant environ une heure dans un environnement chaud. Lorsque toutes les gouttes se sont évaporées, la console peut être utilisée à nouveau.

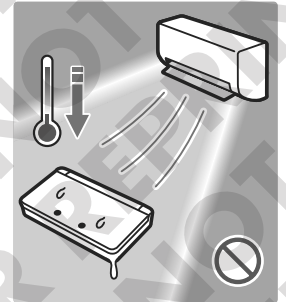

- ❌ **Ne soufflez pas sur les connecteurs de la console ou sur les cartes de jeu.**

Cela peut entraîner une formation de vapeur susceptible d'endommager la carte de jeu et/ou la console Nintendo 3DS.

- ❌ **Ne laissez pas la console ouverte lorsque vous la transportez dans un sac ou tout autre contenant.**

Cela peut endommager les écrans LCD et la console.

■ **N'utilisez aucun diluant, alcool ou tout autre produit solvant pour nettoyer la console.**

Cela peut endommager la coque en plastique et abîmer le revêtement. Débranchez le bloc d'alimentation de la console Nintendo 3DS avant de la nettoyer.

■ **Au moment de jeter la batterie, veuillez vous conformer aux lois et règlements en vigueur dans votre pays**

Pour obtenir plus d'informations sur la façon de jeter la batterie, contactez le service de traitement des déchets solides le plus proche (voir p. 237).



■ **Utilisation des informations**

- Les dispositifs intégrés à votre console Nintendo 3DS permettant l'enregistrement de sons et d'images sont uniquement destinés à un usage personnel et ne sont pas destinés à des utilisateurs tiers. En outre, certains types d'usages sont interdits. Ainsi, photographier ou filmer des personnes sans leur consentement et rendre ces images publiques peut être considéré comme une atteinte à la vie privée et doit être évité.
- Cette console ne doit pas être utilisée dans le cadre d'une activité illégale. Cela pourrait vous exposer à des poursuites judiciaires.
- Lorsque des données audio ou vidéo sont envoyées par le biais de votre console Nintendo 3DS, elles peuvent être copiées et/ou modifiées librement par des utilisateurs tiers. Une fois que vous avez accepté de transmettre vos données, il ne vous est plus possible d'en limiter l'usage ou de les effacer ultérieurement.

■ **IMPORTANT : TOUTE MODIFICATION TECHNIQUE NON AUTORISÉE DE LA CONSOLE NINTENDO 3DS OU DE SES LOGICIELS, OU TOUTE UTILISATION D'UN APPAREIL NON AUTORISÉ AVEC VOTRE CONSOLE, POURRAIT LA RENDRE DÉFINITIVEMENT INUTILISABLE ET ENTRAÎNER L'EFFACEMENT DU CONTENU NON AUTORISÉ.**

Votre console Nintendo 3DS et ses logiciels ne sont pas destinés à être utilisés avec des appareils et/ou des logiciels non autorisés. Notez que les garanties accordées par Nintendo ne couvrent aucune détérioration causée par ou à des appareils, logiciels ou modifications non autorisés, et/ou à des accessoires non licenciés par Nintendo. De plus, l'utilisation des éléments sus-mentionnés pourrait provoquer des blessures, à vous-même ou à une tierce personne, et/ou provoquer des dysfonctionnements de votre console Nintendo 3DS et des services qui lui sont liés. Nintendo (ainsi que ses partenaires sous licence et ses distributeurs) ne saurait être tenu responsable d'aucun dommage et d'aucune perte causés par l'utilisation de tels appareils, logiciels, modifications ou accessoires non licenciés.

IMPORTANT : après la mise à jour de votre console Nintendo 3DS, toute modification technique existante ou future non autorisée, physique ou logicielle, et toute utilisation d'un appareil non autorisé avec votre console, pourraient la rendre définitivement inutilisable. Tout contenu lié à une modification non autorisée, physique ou logicielle, de votre console Nintendo 3DS, est susceptible d'être effacé. Le refus de la mise à jour pourrait rendre impossible l'utilisation de certains logiciels.

Préparer la console

	Nom et fonction des éléments	152
	Utiliser l'écran tactile	155
	Commandes de l'écran tactile	155
	Recharger la batterie	156
	Comment recharger votre console Nintendo 3DS	157
	Allumer et éteindre la console	158
	Paramétrage initial	158
	Utiliser le clavier	160
	Témoin d'alimentation	161
	Autonomie	161
	Régler l'affichage 3D	162
	Comment voir des images 3D correctement	162
	Ajuster la profondeur de champ des images 3D	163
	Utiliser une carte SD	164



Noms et fonction des éléments

La fonction des éléments indiqués ci-dessous est détaillée dans ce mode d'emploi.

Témoin de notification

Clignote quand vous recevez une notification, quand StreetPass est activé, quand un ami se connecte et quand la batterie est presque vide.

- **Notification** (clignote (bleu) pendant cinq secondes) (voir p. 182)
- **StreetPass** (clignote (vert) pendant cinq secondes) (voir p. 182)
- **Ami en ligne** (clignote (orange) pendant cinq secondes) (voir p. 178)
- **Batterie faible** (clignote (rouge)) (voir p. 161)

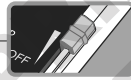

Curseur 3D (voir p. 163)

Permet d'ajuster la profondeur des images 3D.



Témoin 3D (voir p. 163)

S'allume lorsque du contenu 3D est affiché à l'écran 3D.

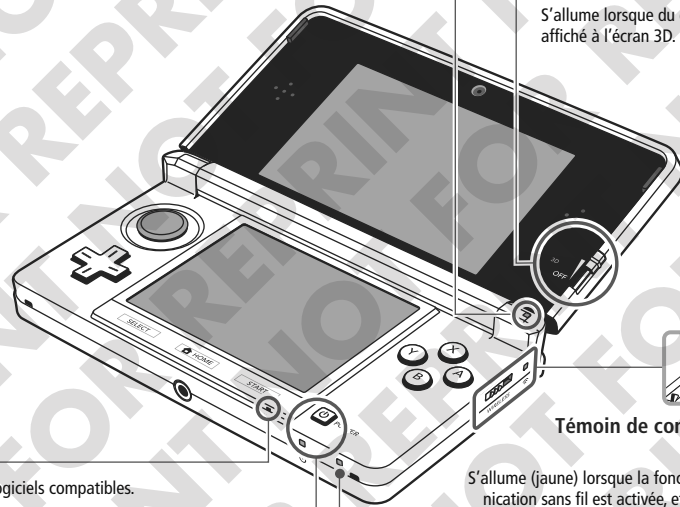

Microphone

Utilisé dans les logiciels compatibles.



Bouton POWER (⏻) (voir p. 158)



Témoin d'alimentation (⏻) (voir p. 161)

S'allume (bleu) lorsque la console est allumée.

Témoin de charge (🔋) (voir p. 157)

S'allume (orange) lorsque la batterie est en cours de charge.



Témoin de communication sans fil (📶)

S'allume (jaune) lorsque la fonction de communication sans fil est activée, et demeure éteint lorsque celle-ci est désactivée. Clignote (jaune) lors de l'envoi ou de la réception de données.



Bouton de communication sans fil

Permet d'activer ou de désactiver la communication sans fil.
NOTE : pour pouvoir utiliser cette fonction avec des titres Nintendo DS™ et Nintendo DSi, la communication sans fil doit être activée avant le démarrage du jeu. Si vous poussez le bouton de communication sans fil après le chargement du jeu, la fonction de communication sans fil ne sera pas activée.

Écran à cristaux liquides (écran 3D)

(voir p. 162)

Permet d'afficher du contenu 3D.

Écran à cristaux liquides (écran tactile)

(voir p. 155)

Réagit au contact, ce qui permet d'interagir avec la console en touchant cet écran.

NOTES :

- Une particularité des écrans LCD est d'avoir certains points éclairés et d'autres non. Cela est normal et ne doit pas être considéré comme un dysfonctionnement.
- L'écran 3D et l'écran tactile ont des spécifications propres, l'affichage des couleurs et le niveau de luminosité peuvent donc varier de l'un à l'autre.

Appareil photo numérique intérieur (voir p. 184)

Utilisé dans les logiciels compatibles.

Haut-parleur (G)

Haut-parleur (D)

Boutons de commande (boutons A, B, X et Y)

Pad de commande circulaire

Utilisé dans les logiciels compatibles avec ce type de commande.

NOTE : si le pad circulaire ne fonctionne pas correctement, veuillez vous référer à la page 232.

Prise audio

Permet de brancher des écouteurs stéréo. Lorsqu'un accessoire est branché dans cette prise, aucun son ne sort des haut-parleurs de la console.

NOTE : les casques équipés d'un microphone ne sont pas compatibles avec cette console.

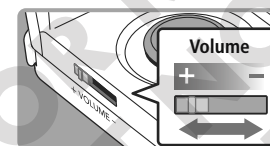

Bouton de volume

Poussez ce bouton pour ajuster le volume sonore.

NOTE : le réglage du volume n'affecte pas le son émis par la console lorsque vous prenez une photo.

SELECT

Bouton HOME (🏠) (voir p. 166)

Permet d'afficher le menu HOME.

START

Manette +



Port carte SD (voir p. 164)
Permet d'insérer les cartes SD ou SDHC. La carte SD fournie avec la console est insérée dans celle-ci.

Attaches pour dragonne

Permet d'attacher une dragonne (vendue séparément).

Couvercle de la batterie (voir p. 236)

Retirez ce couvercle pour remplacer la batterie de la console Nintendo 3DS.

NOTE : ne retirez le couvercle qu'en cas d'absolue nécessité, par exemple lors d'un remplacement de la batterie.



Connecteur de la station de recharge (voir p. 157)

Permet de recharger la console Nintendo 3DS grâce à la station de recharge.



Connecteur du bloc d'alimentation (voir p. 157)

Permet de connecter le bloc d'alimentation Nintendo 3DS (fourni) pour recharger la batterie.

Bouton L

Bouton R

Témoin de l'appareil photo numérique extérieur

Ce témoin s'allume quand les objectifs extérieurs sont en cours d'utilisation.

Objectifs extérieurs (voir p. 184)

Utilisés par les logiciels compatibles avec cette fonction. La présence de deux objectifs permet de prendre des photos 3D.

Port infrarouge

Utilisé par les logiciels compatibles avec cette fonction. Il permet d'émettre et de recevoir des signaux.

Porte-styilet (voir p. 155)

Permet de ranger le styilet Nintendo 3DS.

Port carte de jeu (voir p. 173)

Insérez les cartes Nintendo 3DS, les cartes Nintendo DSi, les cartes optimisées Nintendo DSi et les cartes Nintendo DS dans cet emplacement.



Utiliser l'écran tactile

L'écran inférieur, généralement appelé écran tactile, réagit au contact. Lorsque vous utilisez un logiciel qui tire parti de cette fonctionnalité, interagissez avec l'écran à l'aide du styilet Nintendo 3DS fourni avec la console.

Retirez le styilet Nintendo 3DS du porte-styilet et ajustez sa taille à votre convenance.

Réglez le styilet à sa taille minimale avant de le replacer dans le porte-styilet en l'insérant fermement.

NOTE : le porte-styilet est conçu pour accueillir le styilet Nintendo 3DS (CTR-004). N'essayez pas d'y insérer autre chose.

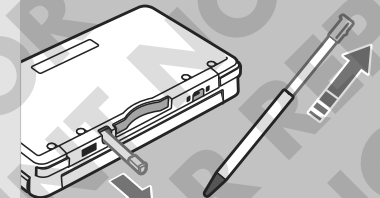

Commandes de l'écran tactile

Les termes ci-dessous sont utilisés dans ce mode d'emploi pour désigner les actions effectuées avec le styilet sur l'écran tactile.

Toucher

Appuyer légèrement sur l'écran tactile avec le styilet.



Faire glisser

Poser le styilet sur l'écran tactile et le déplacer sur sa surface.

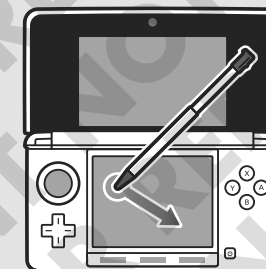

Si l'écran tactile ne réagit pas correctement

Accédez aux paramètres de la console via le **menu HOME**, puis touchez ÉCRAN TACTILE pour calibrer l'écran tactile (voir p. 228). Si vous ne parvenez pas à naviguer dans le **menu HOME** en vous servant de l'écran tactile, appuyez sur le bouton POWER tout en maintenant les boutons L, R et X enfoncés afin d'afficher l'écran de calibrage de l'écran tactile au démarrage de la console.

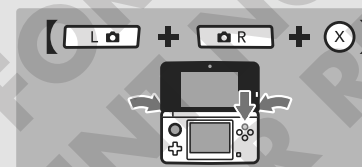

Tout en maintenant les boutons L, R et X enfoncés...



... appuyez sur le bouton POWER.



Recharger la batterie

Vous devez charger la batterie avant d'utiliser votre console Nintendo 3DS pour la première fois.



Temps de charge : 3 h 30 (environ)

3 heures et 30 minutes environ sont nécessaires pour recharger totalement la batterie de la console quand celle-ci est éteinte. Toutefois, le temps de charge peut varier en fonction du niveau de charge de la batterie et du fait que la console est utilisée ou non au cours de la recharge.



Température de recharge : entre +5 et +35 °C

Il se peut que la batterie s'abîme ou ne puisse pas être rechargée correctement si vous essayez de la recharger alors que la température ambiante est inférieure à +5 °C ou supérieure à +35 °C. Il est possible que la batterie ne se recharge pas complètement si la température est trop basse.



Cycles de recharge et autonomie

Les performances de la batterie peuvent légèrement baisser au fur et à mesure des cycles de recharge et d'utilisation. Après 500 recharges, l'autonomie de la batterie peut tomber à 70 % de sa capacité au moment de l'achat.



Forte baisse de l'autonomie

Remplacez la batterie si vous avez l'impression que l'autonomie de la console a sensiblement diminué. Les batteries de remplacement sont vendues séparément (voir p. 236). Veuillez contacter le service consommateurs Nintendo pour obtenir plus d'informations sur la façon de vous procurer une batterie de remplacement (voir p. 254).

Comment recharger votre console Nintendo 3DS

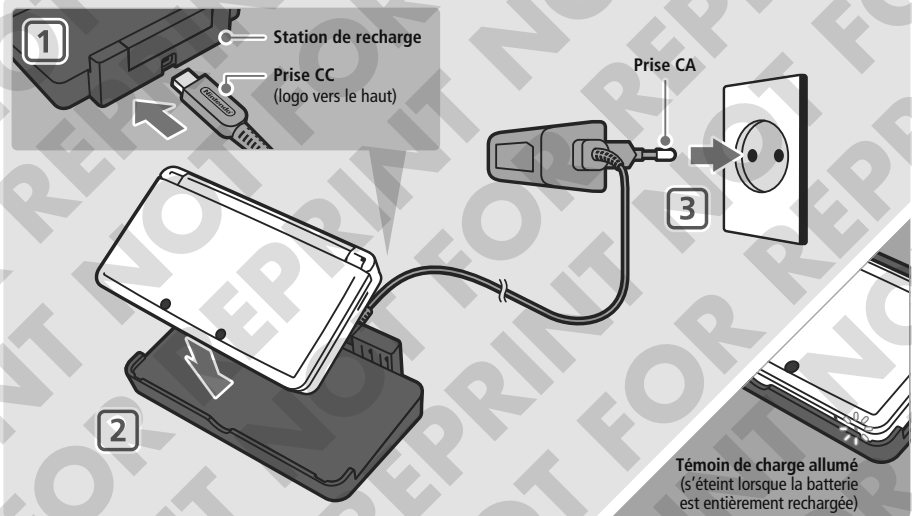

1 Branchez la prise CC dans la station de recharge.

NOTES :

- Assurez-vous que le logo de la prise CC est orienté vers le haut avant d'insérer la prise dans la station de recharge, afin d'éviter d'endommager l'un ou l'autre de ces éléments.
- Assurez-vous que la station de recharge est posée sur une surface plane.

2 Placez la console Nintendo 3DS sur la station de recharge.

3 Branchez la prise du bloc d'alimentation dans une prise murale standard 230 V.

Assurez-vous que la prise du bloc d'alimentation est insérée totalement. Veuillez vous référer aux pages 143 à 146 pour les précautions à prendre concernant le bloc d'alimentation.

Une fois que la batterie est rechargée

Débranchez le bloc d'alimentation de la prise murale et retirez la console Nintendo 3DS de la station de recharge.

NOTE : si vous utilisez un logiciel pendant que la batterie se recharge, il se peut que le témoin de charge reste allumé une fois la recharge terminée. Il ne s'agit pas d'un dysfonctionnement.

Retirez la console de la station de recharge en commençant par l'arrière.



Recharger à l'aide du bloc d'alimentation

Vous pouvez également recharger la console Nintendo 3DS en y branchant directement le bloc d'alimentation. Pour cela, branchez simplement la prise CC dans le connecteur du bloc d'alimentation à l'arrière de la console.

NOTE : pour retirer le bloc d'alimentation de la console, ne tirez pas sur le cordon mais saisissez la prise CC et retirez-la en tenant la console.

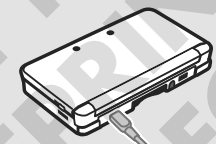



Allumer et éteindre la console

Le bouton POWER sert aussi bien à allumer la console qu'à l'éteindre. Vous devez régler les paramètres de la console la première fois que vous l'allumez.

Allumez la console en appuyant sur le bouton POWER. Une fois la console sous tension, le témoin d'alimentation s'allume.

NOTE : pour plus d'informations sur le témoin d'alimentation et l'autonomie de la batterie, veuillez vous référer à la page 161.

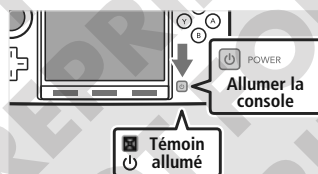

Activer le mode veille et éteindre la console

Activer le mode veille

Fermez votre console Nintendo 3DS au cours d'une partie pour activer le mode veille. SpotPass (voir p. 134) et StreetPass (voir p. 135) restent alors actifs, mais la consommation de la batterie est considérablement réduite.

NOTE : le mode veille ne peut pas être activé lorsque vous utilisez certains logiciels ou lorsque ceux-ci exécutent des tâches spécifiques. Par exemple, le studio son Nintendo 3DS ne peut pas entrer en mode veille lorsqu'un fichier est en cours de lecture.

Éteindre la console

Appuyez sur le bouton POWER pour afficher le **menu d'alimentation**. Sélectionnez alors ÉTEINDRE. Vous pouvez également mettre la console hors tension en maintenant le bouton POWER enfoncé.



Paramétrage initial

Vous devez paramétrer la console quand vous l'allumez pour la première fois. Si la console est destinée à être utilisée par des enfants, il est préférable qu'un adulte prenne cette phase en charge. Les étapes suivantes doivent être exécutées sur l'écran tactile à l'aide du stylet (voir p. 155).

1 Toucher la langue de votre choix, puis OK

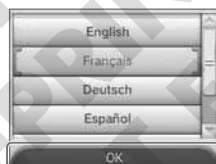

2 Positionner la console

Suivez les instructions à l'écran afin de bien percevoir les images 3D (voir p. 162, Régler l'affichage 3D).

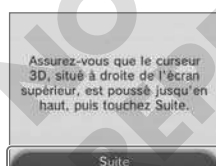

3 Régler la date et l'heure

Touchez et pour régler la date et l'heure, puis touchez OK.



4 Saisir votre pseudonyme

NOTES :

- Pour plus d'informations sur l'utilisation du clavier, veuillez vous référer à la page 160.
- Les noms ne peuvent pas comporter plus de 10 caractères.
- Le nom que vous choisissez sera visible sur d'autres consoles Nintendo 3DS via la communication sans fil, veuillez donc à ne pas inclure de mots ou d'expressions pouvant être jugées offensantes. Votre nom peut être bloqué sur la console Nintendo 3DS d'autres utilisateurs si vous employez un langage grossier ou offensant.



5 Saisir votre date de naissance

Touchez et pour saisir votre date de naissance.



6 Indiquer votre pays de résidence, puis votre région

Touchez OK pour confirmer.



7 Accepter le contrat d'utilisation des services Nintendo 3DS et la politique de confidentialité

Après avoir pris connaissance du texte, touchez J'ACCEPTÉ. Si vous préférez accepter ces termes ultérieurement, touchez PLUS TARD.

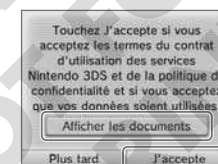

8 Configurer les paramètres Internet (voir p. 207)

Se connecter à Internet permet d'échanger divers types de données grâce à SpotPass et d'utiliser la communication sans fil locale avec les logiciels compatibles. Pour régler ces paramètres ultérieurement, touchez PLUS TARD.

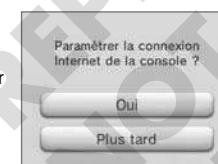

9 Régler les paramètres du contrôle parental (voir p. 220)

Le contrôle parental permet de limiter l'accès à certains contenus et certaines fonctions aux enfants. Pour poursuivre sans limiter aucun accès, touchez PLUS TARD.

NOTE : l'utilisation de l'affichage 3D par un enfant de six ans ou moins pourrait endommager sa vue. Afin d'éviter cela, vous pouvez désactiver l'affichage 3D manuellement en choisissant l'option appropriée dans les paramètres de contrôle parental.

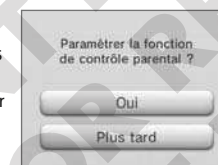

La console est maintenant prête à être utilisée. Appuyez sur le bouton HOME pour accéder au **menu HOME** (voir p. 166) et commencer à utiliser votre console Nintendo 3DS.

Utiliser le clavier

Un clavier s'affiche sur l'écran tactile lorsque vous devez entrer des caractères. Touchez un caractère pour le saisir.

Clavier standard

ABC Clavier alphanumérique

Saisie semi-automatique activée/désactivée

Saisie semi-automatique
Choisissez un mot dans la liste qui s'affiche.

Basculer vers les majuscules ou les minuscules pour le caractère suivant

Effacer le caractère à gauche du curseur

Aller à la ligne

Basculer entre les différents claviers

ÉoR Caractères spéciaux

Symboles Symboles

Téléphone Clavier de type téléphone portable

Basculer vers les majuscules ou les minuscules

Afficher des caractères supplémentaires

Faites défiler les caractères correspondant à chaque bouton en appuyant dessus de façon répétée.

Caractère suivant
Saisir le caractère affiché et passer à l'emplacement suivant.

Clavier numérique

Effacer le dernier chiffre saisi

Témoin d'alimentation

Ce témoin s'allume (bleu) quand la console est sous tension. Il devient rouge si la batterie est faible et clignote (rouge) quand elle est presque vide.

Pleine

Charge de la batterie restante

Faible

Presque vide

Bleu (fixe)

Rouge (fixe)

Rouge (clignotant)

Le témoin de notification clignote également.

NOTE : lorsque le témoin d'alimentation devient rouge, sauvegardez votre partie sans attendre et rechargez la batterie. Si la batterie se vide complètement avant que vous ne sauvegardiez, vous risquez de perdre des données. Si le témoin d'alimentation est bleu et oscille lentement, cela indique que la console est en mode veille (voir p. 158) et que la consommation d'énergie est réduite.

Autonomie

Divers facteurs influent sur l'autonomie de la batterie, comme les logiciels que vous utilisez, le degré de sollicitation de la communication sans fil et la température ambiante. Les valeurs indiquées ne sont que des estimations. L'utilisation de l'appareil photo peut faire chuter la durée d'utilisation maximale de la batterie en-deçà des chiffres indiqués ci-dessous.

Autonomie

Environ 5 heures

Environ 3 heures

Luminosité des écrans

Faible **Forte**

L'autonomie de la batterie dépend de la luminosité des écrans LCD. La console est réglée sur 5 au moment de l'achat (voir p. 170 pour plus d'informations sur le réglage de la luminosité).

NOTE : le mode économie d'énergie modifie automatiquement les facteurs de luminosité et de couleur en fonction du contenu affiché à l'écran afin d'optimiser l'autonomie de la batterie (voir p. 170 pour plus d'informations sur l'activation du mode économie d'énergie).

Laisser la console en mode veille (voir p. 158) réduit considérablement la consommation d'énergie tout en permettant à une fonctionnalité de communication sans fil telle que SpotPass ou StreetPass de rester activée. Une console dont la batterie a été entièrement rechargée a une autonomie de trois jours en mode veille.

NOTE : le témoin d'alimentation oscille lentement si la console est en mode veille. Certains logiciels ne permettent pas l'activation de ce mode. Le témoin d'alimentation ne clignotera alors pas si vous fermez la console. Par exemple, le studio son Nintendo 3DS ne peut pas entrer en mode veille lorsqu'un fichier est en cours de lecture.



Régler l'affichage 3D

L'écran 3D peut afficher des images en trois dimensions. Utilisez le curseur 3D pour ajuster l'intensité de l'effet 3D et ainsi optimiser le confort de vision.

Les effets 3D générés par la console Nintendo 3DS tirent parti de la disparité binoculaire des yeux (la capacité à élaborer des images 3D à partir de la différence d'angle de vue entre l'œil droit et l'œil gauche). En positionnant l'écran 3D de telle sorte que l'œil gauche ne voie que l'image de gauche et l'œil droit, celle de droite, vous obtiendrez des effets 3D saisissants.

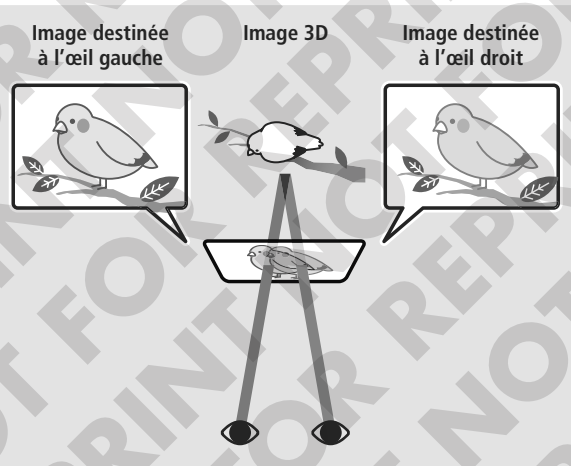

Si vous inclinez ou faites pivoter la console Nintendo 3DS, la qualité de l'effet 3D peut être affectée, jusqu'à donner l'impression que l'écran s'assombrit ou faire apparaître des images dédoublées.

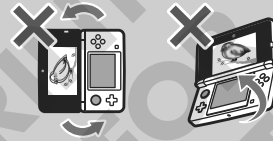

Comment voir des images 3D correctement

Suivez les étapes ci-dessous pour assurer un affichage 3D optimal.

1 Regardez l'écran 3D bien en face.



2 Conservez une distance de 25 à 35 cm entre vos yeux et l'écran 3D. Ajustez la distance jusqu'à ce que les images 3D apparaissent de façon nette.

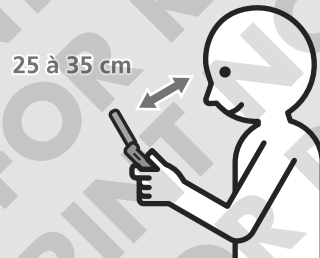

Ajuster la profondeur de champ des images 3D

Le curseur 3D situé à côté de l'écran 3D vous permet d'augmenter ou de réduire l'effet 3D. Si vous avez des difficultés à voir les images 3D quand le curseur est poussé jusqu'en haut (effet 3D maximal), abaissez-le progressivement jusqu'à ce que les images 3D soient nettes et faciles à voir. Une fois habitué à l'affichage 3D, vous jugerez peut-être que relever le curseur 3D produit de meilleurs effets.

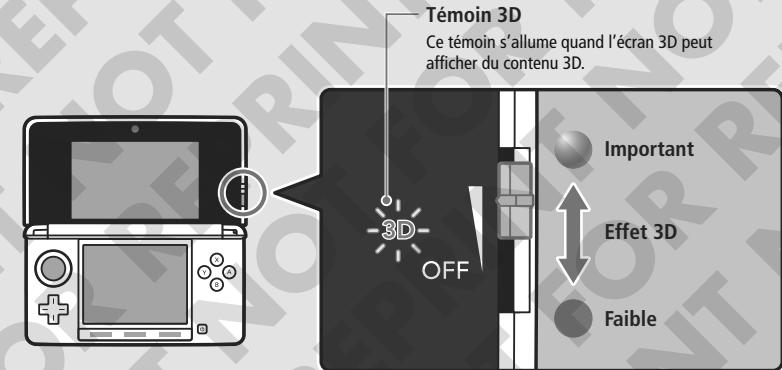

• Abaissez le curseur 3D au maximum pour afficher les images 2D.

NOTES :

- Déplacer le curseur 3D ne modifie pas l'affichage si le témoin 3D est éteint.
- Certains logiciels ne permettent pas d'ajuster l'intensité de l'effet 3D ; le curseur 3D ne sert alors qu'à basculer entre un affichage 3D et un affichage 2D.
- La fonction de contrôle parental permet de désactiver l'affichage 3D (voir p. 220).
- Ne regardez pas d'images 3D à la lumière directe du soleil ou sous une source intense de lumière, car cela pourrait les rendre difficiles à voir.
- L'affichage des images 3D peut également être affecté par votre environnement (voir p. 240).

Précautions à prendre concernant l'affichage 3D

La perception de l'affichage 3D varie d'une personne à l'autre. Si vous voyez des images dédoublées ou si vous avez du mal à percevoir les images 3D même après avoir effectué les réglages indiqués et suivi les instructions, n'utilisez que l'affichage 2D. La perception des images 3D peut dépendre de votre condition physique, du contenu des images et de votre environnement. Si vous voyez des images dédoublées, si vous ressentez des maux de tête, des nausées, une fatigue oculaire ou un autre changement soudain de votre état, arrêtez de jouer immédiatement et reposez-vous. L'utilisation de l'affichage 3D par un enfant de six ans ou moins pourrait endommager sa vue.

Pour des informations relatives à la santé et à la sécurité concernant les images 3D, référez-vous à la page 140.



Utiliser une carte SD

La console Nintendo 3DS est compatible avec les cartes mémoire SD (appelées ici « cartes SD ») d'une capacité de 2 Go maximum, et avec les cartes mémoire SDHC (également appelées ici « cartes SD ») d'une capacité allant de 4 Go à 32 Go.

La carte SD fournie est insérée dans le port carte SD de votre console Nintendo 3DS. Utilisez une carte SD pour conserver des photos et des fichiers audio (le type de données que vous pouvez sauvegarder dépend du logiciel).

NOTE : un logiciel téléchargé (données de sauvegarde incluses) ne peut pas être déplacé ou copié d'une carte SD à une autre.

Utiliser des cartes miniSD et microSD

Pour utiliser une carte miniSD ou microSD, vous devez posséder un adaptateur pour carte SD. Si c'est le cas, veillez à retirer l'adaptateur en entier (pas seulement la carte) après chaque utilisation. Si vous laissez l'adaptateur connecté à la console, vous risquez de provoquer des dysfonctionnements, ou d'endommager la console ou des données.



Comment retirer une carte SD

Veillez à bien éteindre la console avant de retirer une carte SD, sous peine d'endommager la console ou la carte SD et de perdre des données.

NOTE : si vous êtes invité à retirer une carte SD au cours d'une partie, il n'est pas nécessaire d'éteindre la console.

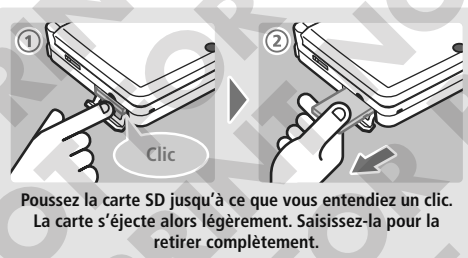

Comment insérer une carte SD

1 Dégagez le cache du port carte SD.

Ne tirez pas et ne tordez pas le cache du port carte SD de manière excessive. Vous risquez de l'étirer ou de le déformer, et vous ne pourrez plus le replacer correctement.



2 Insérez la carte SD dans le port carte SD.

Poussez-la doucement mais fermement, jusqu'à ce que vous entendiez un clic, puis remplacez le cache.

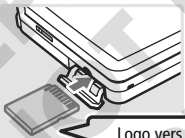

Logo vers le bas

Verrou de protection en écriture de la carte SD

Si le verrou de protection en écriture de la carte SD est en position basse, cela signifie qu'elle est protégée et qu'aucune donnée ne peut être écrite ou effacée. Si vous désirez désactiver cette protection, vous devez relever le verrou.

Verrou de protection en écriture



Utiliser un logiciel

Menu HOME	166	Appareil photo Nintendo 3DS	184
Icônes de logiciels	168	Prendre des photos	185
Démarrer un logiciel	169	Regarder des photos	188
Mode d'emploi électronique	170	Studio son Nintendo 3DS	189
Paramètres de luminosité / Mode économie d'énergie	170	Enregistrer des sons grâce au microphone	190
Prendre des photos	171	Lire de la musique enregistrée sur une carte SD	191
Logiciels sur carte	172	Éditeur Mii	192
Utiliser une carte de jeu	173	Créer des Mii	192
Télécharger un logiciel	175	Menu principal	194
Démarrer un logiciel	175	Modifier ou effacer des Mii	195
Notes de jeu	177	Jeux en RA : réalité augmentée	196
Liste d'amis	178	Au sujet des cartes RA	196
Liste d'amis	178	Comment jouer	197
Ajouter un ami	179	La guerre des têtes	198
Modifier votre carte ami et consulter des cartes ami	180	Comment jouer	199
Paramètres de la liste d'amis	181	Journal d'activité	200
Notifications	182	Statistiques quotidiennes	200
Comment recevoir des notifications	182	Ma logithèque	201
Lire les notifications	183	Mode téléchargement	202
Désactiver les notifications	183	Nintendo eShop	203
		Logiciel téléchargeable	203



Menu HOME

Le **menu HOME** s'affiche lorsque vous allumez la console. Il vous permet d'accéder à toutes les fonctions et applications de la console Nintendo 3DS.

Pour démarrer le logiciel de votre choix, touchez l'icône correspondante dans le **menu HOME**. Le **menu HOME** affiche également l'heure et la date, le mode de communication sans fil en cours ainsi que le nombre de pas que vous avez faits ce jour-là.

Vous pouvez aussi savoir d'un coup d'œil si de nouvelles informations ou mises à jour SpotPass sont disponibles pour un logiciel particulier en cherchant sur l'icône du logiciel.

StreetPass (voir p. 167)

Internet (voir p. 213)

Communication sans fil locale (voir p. 167)

Mode de communication (voir p. 167)

Luminosité / Mode économie d'énergie (voir p. 170)

Ajuster l'affichage des icônes de logiciels (voir p. 167)

Icônes des logiciels (voir p. 168)
Les nouvelles notifications relatives aux applications sont indiquées par sur l'icône du logiciel concerné (voir p. 182).

Pièces de jeu / Nombre de pas du jour

Date et heure

État de la batterie

- Plleine
- Faible
- Presque vide (clignote)
- Recharge en cours (clignote)
- Recharge terminée

Notes de jeu (voir p. 177)

Liste d'amis (voir p. 178)

Notifications (voir p. 182)

Navigateur Internet

NOTE : le navigateur Internet sera disponible après une prochaine mise à jour de la console (voir p. 233).

NOTES :

- Appuyez sur le bouton L ou R pour activer l'appareil photo et prendre des photos (voir p. 171).
- Le contenu affiché sur l'écran supérieur dépend du logiciel en cours d'utilisation.

Pièces de jeu / Nombre de pas du jour

Lorsque vous vous déplacez avec votre console Nintendo 3DS, celle-ci compte le nombre de pas que vous faites. Tous les 100 pas, vous gagnez une pièce de jeu. Vous pouvez accumuler jusqu'à 300 pièces de jeu, avec un maximum de 10 par jour. Utilisez les pièces de jeu dans les logiciels compatibles.

NOTES :

- Les pas sont comptabilisés lorsque la console est allumée mais fermée.
- Lorsque vous utilisez un logiciel Nintendo DS ou Nintendo DSi, le nombre de vos pas et votre temps de jeu ne peuvent plus être enregistrés au-delà d'une durée d'utilisation équivalente à sept jours. Quittez et redémarrez le logiciel afin de pouvoir enregistrer plus de données.

Faire défiler / Ajuster et déplacer les icônes de logiciels

Faire défiler

Touchez une icône, puis faites glisser le stylet vers la gauche ou la droite pour faire défiler les icônes de logiciels disponibles. Vous pouvez également toucher de part et d'autre de l'écran.

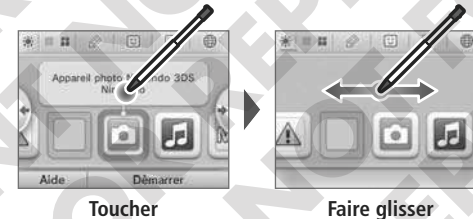

Toucher

Faire glisser

Ajuster l'affichage et déplacer les icônes de logiciels

Ajuster l'affichage des icônes de logiciels

Touchez pour modifier la disposition des icônes de logiciels affichées à l'écran.

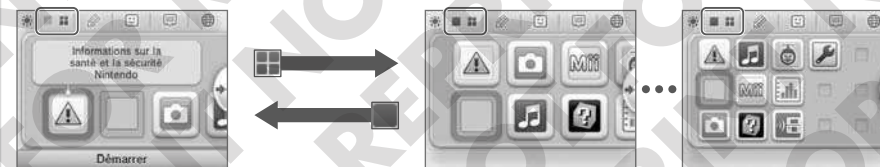

Déplacer les icônes de logiciels

Pour déplacer une icône, touchez-la et maintenez le contact avec le stylet jusqu'à ce que l'icône se détache, puis faites-la glisser jusqu'à l'emplacement désiré.

Quand vous déposez une icône sur une icône existante, leur place est échangée.

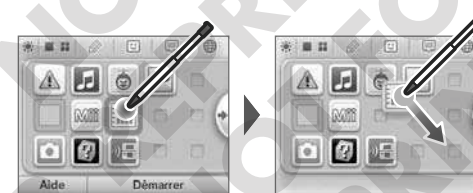

Mode de communication

Internet	Indique que vous êtes connecté à Internet (voir p. 207).
StreetPass	Indique que la console cherche d'autres utilisateurs ayant StreetPass activé sur leur console (voir p. 135). Enregistrer des logiciels Nintendo 3DS pour les utiliser avec StreetPass permet à la console de chercher automatiquement des utilisateurs avec lesquels échanger des informations. s'affiche également.
Local	Indique que la console communique avec d'autres consoles Nintendo 3DS. Le mode multijoueur local (voir p. 179) et le mode téléchargement (voir p. 202) utilisent tous deux la fonction de communication sans fil locale. Pendant une session de communication sans fil, l'icône de qualité de réception du signal est affichée. Un signal fort garantit une meilleure transmission des données.
Activé	Activé (accompagné de) signifie que la communication sans fil est activée et Désactivé qu'elle est désactivée (accompagné de). Utilisez le bouton de communication sans fil pour passer d'un état à l'autre (voir p. 152).
Désactivé	

Icônes de logiciels

Les logiciels gratuits reçus via SpotPass et les logiciels téléchargés via le Nintendo eShop apparaissent sous forme d'icônes dans le **menu HOME**. Vous pouvez sauvegarder un maximum de 300 logiciels sur carte SD. Les différents types d'icônes de logiciels sont présentés ci-dessous.

Icônes de logiciels sur carte

Carte de jeu
Nintendo 3DS



Carte de jeu Nintendo DS/
Nintendo DSi



L'icône du logiciel s'affiche quand une carte de jeu est insérée dans le port carte de jeu.

Icônes des logiciels sur carte



Informations sur la santé et la sécurité

Consultez sur votre console d'importantes informations sur la santé et la sécurité.



Appareil photo Nintendo 3DS

(voir p. 184)

Prenez des photos 3D grâce à ce logiciel.



Studio son Nintendo 3DS (voir p. 189)

Écoutez de la musique et réalisez des enregistrements.



Éditeur Mii (page 192)

Créez un Mii qui vous ressemble et d'autres Mii à l'image de vos proches !



Jeux en RA : réalité augmentée

(voir p. 196)

Utilisez les cartes RA avec l'appareil photo numérique extérieur pour jouer à des jeux en réalité augmentée.



La guerre des têtes (voir p. 198)

Un jeu de tir qui transforme votre visage ou celui de vos amis en ennemis !



Journal d'activité (voir p. 200)

Consultez le nombre de pas effectués en transportant votre console Nintendo 3DS et le temps passé sur vos logiciels.



Mode téléchargement (voir p. 202)

Téléchargez des versions de démonstration et jouez à des jeux en multijoueur !



Paramètres de la console (voir p. 206)

Ajustez divers paramètres de la console Nintendo 3DS.

Autres



Cadeau

Cette icône apparaît lorsque vous faites l'acquisition d'un nouveau logiciel, via le Nintendo eShop par exemple. Touchez-la pour découvrir la véritable icône de votre logiciel.

Démarrer un logiciel

Touchez l'icône du logiciel puis **DÉMARRER**.



Quitter / Suspendre un logiciel

Appuyez sur le bouton HOME en cours de partie pour suspendre un logiciel et afficher le **menu HOME**. Touchez **REPRENDRE** ou appuyez sur le bouton HOME pour reprendre la partie, ou touchez **QUITTER** dans le **menu HOME** pour quitter le logiciel.



Quand un logiciel est en suspens...

Quand un logiciel est en suspens, vous pouvez ajuster la luminosité des écrans et accéder aux notes de jeu, à la liste d'amis, aux notifications, au navigateur Internet, à l'appareil photo ainsi qu'au mode d'emploi électronique. Pour démarrer un autre logiciel, vous devez d'abord quitter le logiciel en suspens.



NOTES :

- En fonction de l'état du logiciel (communication sans fil, appareil photo extérieur en cours d'utilisation, etc.), le **menu HOME** pourrait ne pas s'afficher, ou certaines fonctions pourraient ne pas être disponibles, notamment celles que le logiciel n'utilise pas.
- Les logiciels Nintendo DS et Nintendo DSi ne peuvent pas être suspendus.

Sauvegardez avant de quitter un logiciel.

Les données non sauvegardées seront perdues si vous quittez un logiciel sans sauvegarder au préalable.

Ne retirez pas un logiciel en suspens et n'éteignez pas la console.

Ne retirez ni la carte de jeu ni la carte SD et n'éteignez pas la console lorsqu'un logiciel est en suspens car vous pourriez endommager ou perdre des données.

Mode d'emploi électronique

Si le logiciel intègre un mode d'emploi, AIDE s'affiche lorsque vous sélectionnez l'icône du logiciel. Touchez cette fenêtre pour consulter le mode d'emploi. Vous pouvez également consulter celui-ci lorsque le logiciel est en suspens.



Consulter un mode d'emploi

1 Choisir une section du sommaire

Faites glisser le stylet vers le haut ou le bas pour voir le sommaire du mode d'emploi et touchez la section qui vous intéresse.

NOTE : appuyez sur le bouton Y pour changer la langue du mode d'emploi.

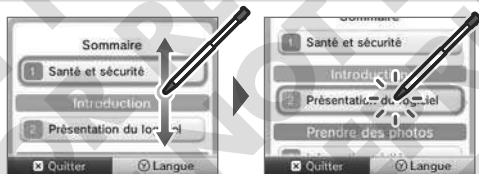

2 Lire une section

Faites glisser le stylet vers le haut ou le bas pour lire le contenu de la section, et vers la droite et la gauche pour passer d'une section à une autre.



Quitter le mode d'emploi Changer la taille de la police

Paramètres de luminosité / Mode économie d'énergie

Touchez  dans le menu HOME pour afficher les paramètres de luminosité.



Luminosité

Touchez le niveau de luminosité désiré.



NOTE : si le niveau est réglé sur 4 ou 5 et que le bloc d'alimentation est connecté à la console, la luminosité sera encore accrue.

Mode économie d'énergie

Activer ce mode permet d'économiser la batterie en ajustant la luminosité automatiquement en fonction de ce qui est affiché à l'écran. Si vous le désactivez, la luminosité restera constante mais la durée d'utilisation de la console en sera affectée. Ce mode est désactivé par défaut.

Luminosité et autonomie de la batterie

Augmenter le niveau de luminosité réduit la durée de la batterie et inversement. Gardez cela à l'esprit lorsque vous ajustez les paramètres de luminosité (voir p. 161).



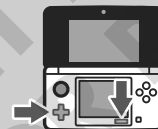

NOTE : comme une luminosité élevée implique une plus forte consommation d'énergie, le témoin d'alimentation pourrait passer du bleu au rouge. La console peut s'éteindre brusquement lorsque la batterie est presque vide.

Paramètres de luminosité et mode économie d'énergie avec les titres Nintendo DS et Nintendo DSi

Quand vous utilisez un logiciel Nintendo DS et Nintendo DSi, vous ne pouvez pas afficher le menu HOME. Appuyez alors sur le bouton HOME pour mettre le jeu en pause, puis utilisez les commandes indiquées ci-dessous pour ajuster les paramètres de luminosité et du mode économie d'énergie.



Maintenez START enfoncé, puis appuyez sur un des boutons suivants :

-  Haut : augmenter la luminosité
-  Bas : diminuer la luminosité
-  Gauche : désactiver le mode économie d'énergie
-  Droite : activer le mode économie d'énergie

Prendre des photos

Appuyez sur le bouton L ou R dans le menu HOME pour passer en mode appareil photo.



Photos restantes (voir p. 186)

icône 3D

Indique que l'appareil photo extérieur est en cours d'utilisation.

Support de sauvegarde

 Mémoire de la console  Carte SD

NOTE : le support de sauvegarde peut être défini dans les options de l'appareil photo Nintendo 3DS.

Photographier

(touchez ou appuyez sur le bouton L, R ou A)

Basculer entre les appareils photo extérieur et intérieur

Seul l'appareil photo extérieur vous permet de prendre des photos 3D.

Fusion

Utilisez les appareils photo extérieur et intérieur pour photographier deux visages simultanément et les fusionner en un seul. Consultez le mode d'emploi électronique de l'appareil photo Nintendo 3DS intégré à l'application pour plus de détails.

Ouvrir l'application photo (voir p. 184)

NOTES :

- Les photos prises peuvent être visionnées via l'application photo (voir p. 188).
- Consultez la page 185 pour plus d'informations sur la manière de prendre des photos 3D.



Logiciels sur carte

Comment utiliser les cartes de jeu avec votre console Nintendo 3DS.

NOTE : si la langue choisie dans les paramètres de la console est le néerlandais, le portugais ou le russe, les logiciels autres que les logiciels Nintendo 3DS utiliseront l'anglais par défaut. Dans certains cas, il est possible de régler la langue directement dans le logiciel.

Les logiciels Nintendo 3DS, Nintendo DS, Nintendo DSi et optimisés Nintendo DSi peuvent être utilisés sur les consoles Nintendo 3DS.

Carte de jeu Nintendo 3DS



Carte de jeu Nintendo DS ou Nintendo DSi



NOTES :

- L'affichage 3D ne fonctionne qu'avec les logiciels Nintendo 3DS. Les titres Nintendo DS ou Nintendo DSi ne peuvent pas afficher d'images 3D.
- Le menu HOME, SpotPass et StreetPass ne sont pas opérationnels quand un logiciel Nintendo DS ou Nintendo DSi est en cours d'utilisation.
- Seuls les logiciels Nintendo 3DS et Nintendo DSi provenant d'une région identique à celle de la console fonctionneront. Les logiciels provenant d'autres régions pourraient ne pas fonctionner.

Classification par âge (signalétique PEGI)

Catégories de la signalétique



À partir de 3 ans



À partir de 7 ans



À partir de 12 ans



À partir de 16 ans



À partir de 18 ans

Descripteurs de contenu

Les descripteurs de contenu sont visibles sur les boîtes des logiciels le cas échéant. Le contenu indiqué est déterminé selon l'âge.



Le logo « Online » indique qu'un titre vous permet de jouer avec d'autres personnes en ligne.

Le système PEGI a été conçu sur la base des systèmes existant en Europe. Il a été développé en prenant en compte les attentes de représentants de la société, tels que les consommateurs, parents et groupes religieux. Pour plus d'informations sur la signalétique PEGI, visitez le site <http://www.pegi.info>.

NOTE : la limite d'âge n'indique pas le niveau de difficulté du jeu.

Utiliser une carte de jeu

1 Insérez une carte de jeu dans le port carte de jeu.

NOTE : si vous n'arrivez pas à insérer complètement la carte de jeu dans son port, retirez-la puis insérez-la à nouveau en vous assurant que vous la tenez dans le bon sens et que le logo est orienté vers le dos de la console.

Forcer sur la carte de jeu pour l'insérer alors qu'elle est dans le mauvais sens pourrait endommager la carte ou la console.

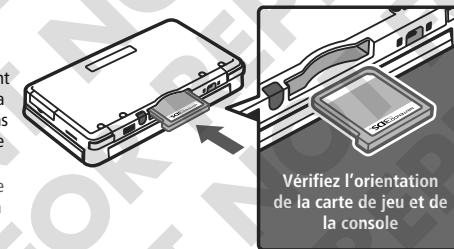

2 Touchez l'icône de la carte de jeu, puis touchez DÉMARRER.

Par défaut, les logiciels Nintendo DS ou Nintendo DSi s'affichent en plein écran. Pour démarrer un logiciel avec son affichage d'origine, maintenez START ou SELECT enfoncé, puis touchez DÉMARRER. Maintenez START ou SELECT enfoncé jusqu'à la fin du chargement.



3 Pour plus d'informations, veuillez vous référer au mode d'emploi du logiciel que vous utilisez.

Quitter un logiciel

Appuyez sur le bouton HOME pour accéder au menu HOME, puis touchez QUITTER pour quitter un logiciel. (Si vous quittez un logiciel sans sauvegarder, toutes les données non sauvegardées seront perdues.)

- Touchez REPRENDRE pour poursuivre l'utilisation du logiciel au point où vous l'avez interrompue.
- Pour quitter un logiciel Nintendo DS ou Nintendo DSi, sauvegardez d'abord vos données, puis appuyez sur le bouton HOME et touchez OK.



Retirer une carte de jeu

Ne retirez pas la carte du port carte de jeu lorsque le menu HOME est affiché ou tant que la console n'est pas éteinte. (Dans le cas d'un logiciel suspendu, assurez-vous de le quitter avant de retirer la carte de jeu.)

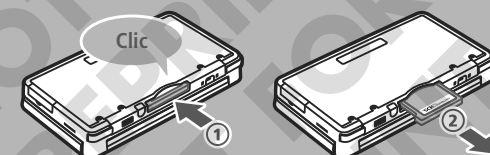

Poussez la carte vers l'intérieur, puis retirez-la.

Logiciels et accessoires Nintendo DS incompatibles

Les logiciels et accessoires suivants ne fonctionnent pas avec la console Nintendo 3DS.

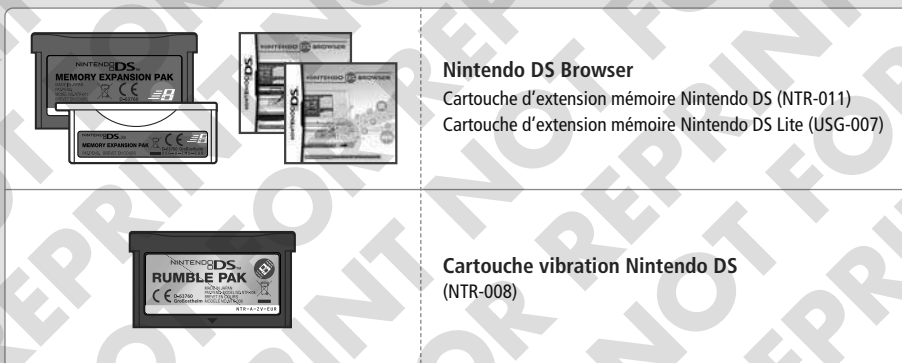

De manière générale, vous ne pouvez utiliser aucun accessoire qui nécessite d'être connecté au port cartouche Game Boy™ Advance des consoles Nintendo DS et Nintendo DS™ Lite, ou qui fonctionne avec les cartouches Game Boy Advance. Pour plus de détails, visitez le site support.nintendo.com.

Utiliser un logiciel



Logiciels sur carte



Télécharger un logiciel

Profitez de logiciels gratuits téléchargés via SpotPass ou de logiciels achetés via le Nintendo eShop.

La console Nintendo 3DS est équipée d'un module RF (802.11) d'une puissance de rayonnement inférieure à 10 mW PIRE, avec une densité spectrale de puissance maximum inférieure à -30 dBW/1 MHz PIRE. Ces paramètres sont valables pour des températures comprises entre 0 et 40 °C. En conséquence, la console Nintendo 3DS est classée dans la catégorie 1 des équipements hertziens et des équipements terminaux de télécommunications selon la décision de la Commission 2000/299/CE.

Un logiciel téléchargé est sauvegardé sur carte SD et l'icône correspondante s'affiche sur le **menu HOME** (voir p. 166).

NOTE : une mise à jour de la console est nécessaire pour pouvoir télécharger des logiciels (voir p. 233).

Utilisez les moyens ci-dessous pour obtenir de nouveaux logiciels.

- Téléchargez des titres gratuits via SpotPass (voir p. 134).
- Achetez des logiciels via le Nintendo eShop (voir p. 203).
- Téléchargez des versions de démonstration (voir p. 202).

Précautions concernant le téléchargement de logiciels

- Pour recevoir des données téléchargées, vous devez avoir une carte SD insérée dans la console. Comme certains logiciels sont transmis automatiquement via SpotPass (voir p. 134), nous vous recommandons de laisser une carte SD insérée dans la console en permanence.
- Vous pouvez sauvegarder jusqu'à 40 Nintendo DSiWare™ (voir p. 203) dans la mémoire de la console et jusqu'à 300 logiciels téléchargés sur une carte SD.
- Les logiciels téléchargés (y compris leurs données de sauvegarde) ne peuvent pas être déplacés ou copiés individuellement d'une carte SD à une autre (voir p. 176).
- Les logiciels téléchargés (y compris leurs données de sauvegarde) ne peuvent être utilisés qu'avec la console sur laquelle ils ont été téléchargés. Les logiciels sauvegardés sur carte SD ne peuvent être utilisés sur une autre console Nintendo 3DS.
- Si la langue de la console est le néerlandais, le portugais ou le russe, les Nintendo DSiWare s'afficheront en anglais par défaut. Dans certains cas, ce paramètre peut être ajusté dans le logiciel.
- Seuls les logiciels Nintendo 3DS et les Nintendo DSiWare provenant d'une région identique à celle de la console peuvent fonctionner. Les logiciels provenant d'autres régions pourraient ne pas fonctionner.

Utiliser un logiciel



Télécharger un logiciel

Démarrer un logiciel

1 Touchez l'icône du logiciel puis DÉMARRER.

Les Nintendo DSiWare s'affichent en plein écran par défaut. Pour démarrer un logiciel avec son affichage d'origine, maintenez START ou SELECT enfoncé, puis touchez DÉMARRER. Maintenez START ou SELECT enfoncé jusqu'à la fin du chargement.



2 Consultez le mode d'emploi du logiciel concerné pour plus d'informations.

- Comment consulter le mode d'emploi (voir p. 170)
- À propos de l'évaluation des logiciels (voir p. 172)
- Comment quitter un logiciel (voir p. 173)

Si votre carte SD est pleine...

Utilisez la gestion des données dans les paramètres de la console (voir p. 224) pour effacer les photos ou les enregistrements que vous n'utilisez plus et libérer ainsi de l'espace sur votre carte SD. Vous pouvez également transférer toutes les données de votre carte SD vers une autre carte de capacité supérieure. Vous pouvez sauvegarder des logiciels sur une autre carte SD mais il est impossible de fusionner le contenu de plusieurs cartes SD.

Afin de procéder au transfert de données, il vous faut un ordinateur et un lecteur de carte SD (disponible dans le commerce). Transférez l'intégralité du dossier nommé « Nintendo 3DS » vers la carte SD de destination.

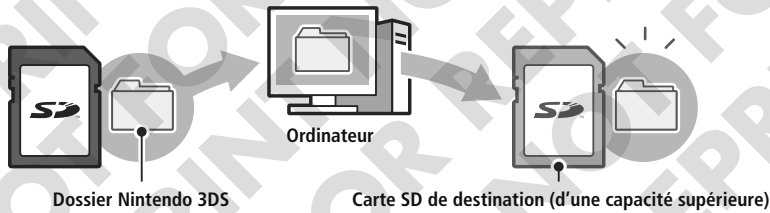

NOTES :

- Copiez toujours le contenu sur la racine de la carte SD.
- Les logiciels téléchargés (y compris leurs données de sauvegarde) sont sauvegardés dans le dossier Nintendo 3DS, les données photos sont sauvegardées ailleurs. Ne modifiez pas, ne déplacez pas, n'effacez pas et ne renommez pas les fichiers contenus dans ce dossier.

Précautions concernant la copie de logiciels

Copiez toujours le dossier Nintendo 3DS dans son intégralité.

Si des données mises à jour sont sauvegardées sur la nouvelle carte SD, cela pourrait rendre impossible l'utilisation du même logiciel avec la carte SD originale. N'utilisez qu'une carte SD à la fois par logiciel. Vous ne pouvez pas sauvegarder votre progression pour un même titre sur plusieurs cartes SD. N'utilisez que la nouvelle carte SD.

Transférer des données en utilisant l'une des méthodes ci-dessous pourrait les rendre inutilisables.

Les logiciels téléchargés sauvegardés sur plusieurs cartes SD ne peuvent pas être rassemblés sur une seule carte SD. Le fait d'effacer des données existantes lors de la copie rend les données cibles inutilisables.



Si le contenu du dossier Nintendo 3DS est modifié ou si des fichiers qui le composent sont copiés d'un dossier Nintendo 3DS à un autre, les données deviennent inutilisables.



Notes de jeu

Utilisez ce logiciel pour prendre des notes, même lorsque vous êtes en train de jouer à un titre Nintendo 3DS ! Il vous suffit de suspendre le logiciel en cours pour prendre des notes tout en gardant un œil sur l'écran de jeu.

Touchez dans le **menu HOME** pour accéder à la liste de toutes les notes que vous avez prises.

- Vous pouvez sauvegarder jusqu'à 16 pages. Les notes peuvent être exportées sous forme de photos, puis visionnées via l'appareil photo Nintendo 3DS (voir p. 184).
- Pour prendre des notes lorsqu'un logiciel est en cours d'utilisation, appuyez sur le bouton HOME afin de suspendre le logiciel et d'ouvrir le **menu HOME**, puis touchez l'icône correspondant aux notes de jeu.



1 Sélectionnez une note à modifier.

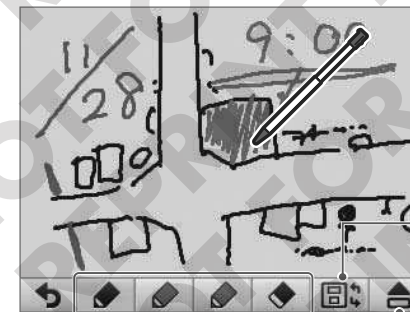

Crayons

Gomme

Choisissez parmi trois crayons de couleur et utilisez la gomme pour effacer.

Passer d'un écran à l'autre

Touchez cette icône lorsqu'un jeu est interrompu pour modifier l'affichage sur l'écran supérieur.

Afficher les deux écrans



Afficher l'écran supérieur



Afficher l'écran inférieur



Les notes exportées sous forme de photos sur la carte SD peuvent être visionnées via l'appareil photo Nintendo 3DS (voir p. 184).

Permet d'effacer le contenu de la note.

2 Touchez lorsque vous avez terminé.

Votre note est alors sauvegardée et vous retournez à l'écran des notes de jeu.



Liste d'amis

Jouez et communiquez via Internet avec les utilisateurs enregistrés dans votre liste d'amis, quel que soit l'endroit où ils se trouvent.

Vous pouvez recevoir des notifications via la liste d'amis lorsque des amis sont en ligne, c'est-à-dire connectés à Internet.

Touchez dans le **menu HOME** pour ouvrir votre liste d'amis. La première fois que vous l'ouvrez, suivez les instructions à l'écran pour créer votre carte ami.

Pour voir la liste d'amis lorsqu'un logiciel Nintendo 3DS est en cours d'utilisation, appuyez sur le bouton HOME pour afficher le **menu HOME**, puis touchez l'icône correspondant à la liste d'amis.

NOTE : la liste d'amis ne peut être utilisée qu'avec des logiciels Nintendo 3DS. Pour utiliser la communication sans fil locale avec des logiciels Nintendo DS ou Nintendo DSi, vous devez configurer les paramètres appropriés dans le logiciel.



Utiliser un logiciel

Ce qu'il vous faut...

Mii Personnel	Pour créer votre carte ami, vous devez d'abord créer votre Mii via l'éditeur Mii (voir p. 192).
Connexion Internet	Une connexion à Internet est requise pour savoir si vos amis sont en ligne (voir p. 207).

Liste d'amis

Liste d'amis



Ajouter un ami (voir p. 179)

Voir les cartes ami (voir p. 180)

- Modifier votre carte ami
- Voir la carte ami d'un de vos amis

Paramètres de la liste d'amis (voir p. 181)

- Modifier les paramètres de notification à vos amis
- Effacer la carte ami

Ajouter un ami

Votre liste d'amis peut contenir jusqu'à 100 amis.

Localement

Touchez **MODE SANS FIL LOCAL** pour vous connecter à la console Nintendo 3DS d'un utilisateur à proximité et vous enregistrer mutuellement.



Faites défiler les cartes ami, puis touchez celle de votre ami.

Vous échangerez alors vos cartes ami et serez enregistrés mutuellement dans vos listes d'amis respectives.

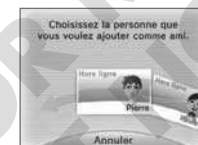

Via Internet

Touchez **VIA INTERNET** pour enregistrer des amis en échangeant vos codes ami respectifs.

Votre code ami figure sur votre carte ami.



Saisissez le code ami de la personne que vous voulez enregistrer.



Vous n'êtes pas encore enregistré sur l'autre console

Saisissez le nom de votre ami afin qu'il soit temporairement enregistré. S'il vous enregistre à son tour, le statut sera modifié et vous serez enregistrés comme amis. Le nom de cette personne ainsi que son Mii seront alors affichés.



Vous êtes déjà enregistré sur l'autre console

Les données figurant sur la carte ami de l'autre utilisateur seront automatiquement transférées et il sera enregistré comme ami.



Utiliser un logiciel

Liste d'amis

Ne partagez pas votre code ami avec des inconnus

La liste d'amis est conçue pour être utilisée uniquement par vous et les personnes que vous connaissez. Le fait de partager votre code ami en ligne sur des forums ou avec des inconnus pourrait vous exposer à recevoir des données indésirables ou des commentaires contenant des mots que vous pourriez juger inappropriés. Ne partagez donc pas votre code ami avec des inconnus.

Modifier votre carte ami et consulter des cartes ami

Sélectionnez votre carte ami (indiquée par ) dans votre liste d'amis pour en modifier des éléments. Vous pouvez également consulter les cartes ami d'autres personnes.

Modifier votre carte ami

Sélectionnez votre carte ami pour modifier votre commentaire ou votre logiciel favori.

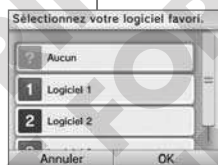

Choisissez votre logiciel préféré (parmi ceux que vous avez déjà utilisés).

Entrez un commentaire de 16 caractères maximum que vos amis pourront voir.

Consulter les cartes ami

Sélectionnez la carte ami que vous voulez consulter.



Le logiciel favori de votre ami ou celui qu'il utilise actuellement sont indiqués sur l'écran supérieur.

Statut de connexion des amis

Quand un ami se connecte, les informations figurant sur sa carte ami sont mises à jour et le logiciel qu'il est en train d'utiliser est indiqué.

NOTE : ces informations ne s'affichent que si vos amis ont sélectionné OUI lorsqu'ils ont été invités à partager leur statut de connexion.



Témoin de notification

Quand un ami se connecte, le témoin de notification émet une lumière orange clignotante pendant cinq secondes.



Paramètres de la liste d'amis

Paramétrez les notifications de votre statut et effacez des amis de votre liste d'amis.

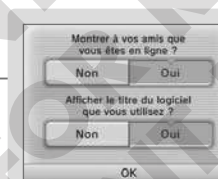

Choisissez d'afficher ou non votre statut de connexion et le logiciel que vous utilisez.

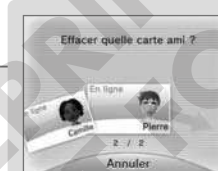

Effacez des cartes ami de votre liste. **NOTE :** si vous effacez la carte ami d'un utilisateur, celui-ci n'en sera pas informé.

NOTES :

- Veillez à ne pas inclure d'informations personnelles ou de propos pouvant heurter d'autres utilisateurs dans vos commentaires. Certains mots sont déjà bloqués par la console, leur saisie est donc impossible.
- Les utilisateurs dont le Mii apparaît sous le nom « ??? » font probablement partie de votre liste d'utilisateurs bloqués (voir p. 194).



Notifications

Ce logiciel vous permet de recevoir des notifications envoyées par SpotPass, StreetPass ou d'autres sources.

Touchez  dans le **menu HOME** pour afficher la liste des notifications. Pour lire vos notifications lorsqu'un logiciel Nintendo 3DS est en cours d'utilisation, appuyez sur le bouton HOME pour ouvrir le **menu HOME**, puis touchez l'icône correspondant aux notifications.



Types de notifications

SpotPass	Notifications contenant des informations provenant de Nintendo ou des logiciels.
StreetPass	Ces notifications sont reçues via StreetPass (référez-vous à la page 135 pour plus d'informations sur StreetPass).

Comment recevoir des notifications

Votre console Nintendo 3DS peut recevoir des notifications si...

- la console est allumée (voir p. 158) ;
- la communication sans fil est activée à l'aide du bouton de communication sans fil (voir p. 152) ;
- une connexion Internet a été paramétrée (voir p. 207). Les notifications StreetPass ne nécessitent pas de connexion Internet.



NOTES :

- Les logiciels peuvent vous envoyer des notifications sans que vous soyez connecté à Internet.
- Les notifications envoyées via StreetPass ne nécessitent pas de connexion à Internet.
- Les logiciels Nintendo DS ou Nintendo DSi ne peuvent pas envoyer de notifications.



Notification

Recevoir des notifications

Le témoin de notification clignote pendant cinq secondes lorsque la console Nintendo 3DS reçoit une notification. Il s'allume en vert s'il s'agit d'une notification StreetPass, et en bleu dans le cas d'une notification SpotPass. En outre, quand vous recevez une notification,  ou  s'affiche sur l'icône de notification et, le cas échéant, sur l'icône des logiciels concernés dans le **menu HOME**.

NOTE : lorsque vous recevez une notification alors que la console est en mode veille, le témoin de notification clignote pendant cinq secondes puis reste allumé. Il s'éteint lorsque vous ouvrez la console.



Témoin de notification



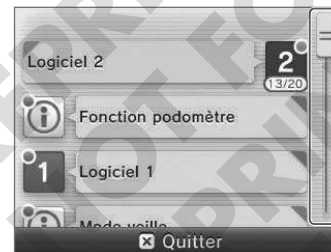

Lire les notifications

Touchez une notification pour la lire.



Faites glisser la barre de défilement vers le haut ou le bas pour voir toutes les notifications.

- Les notifications non lues sont indiquées par  dans le cas d'une notification StreetPass et par  dans le cas d'une notification SpotPass.
- Vous pouvez conserver au maximum 12 notifications StreetPass et 100 notifications SpotPass. Au-delà de ces limites, ou en cas d'espace de sauvegarde insuffisant (si de nombreuses notifications contiennent des images, par exemple), des notifications seront effacées, en commençant par les plus anciennes.

Désactiver les notifications

Désactiver les notifications des logiciels

Touchez REFUSER LES NOTIFICATIONS RELATIVES À CE LOGICIEL à l'intérieur d'une notification, puis suivez les instructions à l'écran.

NOTE : les notifications qui ne nécessitent pas de connexion à Internet, comme celles envoyées par les logiciels, ne peuvent pas être désactivées dans la liste des notifications. Elles sont envoyées en cours de jeu et la façon de les désactiver dépend du logiciel.

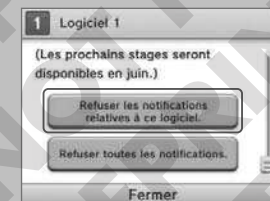

Désactiver les notifications StreetPass

Touchez DÉSACTIVER StreetPass, puis ajustez les paramètres de la gestion StreetPass dans les paramètres de la console. Après cela, vous ne recevrez plus ce type de notifications pour le logiciel concerné (voir p. 225).

NOTES :

- Pour activer à nouveau les notifications, changez les paramètres à partir du logiciel. Veuillez vous référer à son mode d'emploi pour plus d'informations.
- Les notifications envoyées par Nintendo contiennent des informations importantes à l'attention des utilisateurs et ne peuvent donc pas être désactivées.



Appareil photo Nintendo 3DS



Vous pouvez prendre des photos 3D grâce à l'appareil photo Nintendo 3DS ! Pour démarrer l'appareil photo Nintendo 3DS, touchez l'icône correspondante dans le menu HOME, puis DÉMARRER.

Mode d'emploi électronique

Le mode d'emploi électronique intégré au logiciel contient des informations détaillées sur l'utilisation de l'appareil photo Nintendo 3DS.



Photos 3D

Les deux objectifs situés à l'extérieur de la console permettent de prendre des photos 3D : l'objectif gauche prend un cliché destiné à l'œil gauche et celui de droite, un cliché destiné à l'œil droit. La combinaison des deux clichés forme l'image 3D affichée sur l'écran 3D (voir p. 162).

Cliché destiné à l'œil droit



Cliché destiné à l'œil gauche



Fonctionnalités de l'appareil photo Nintendo 3DS

Prendre des photos

Sélection du filtre

Faites votre choix parmi les filtres disponibles (féerie, rêves, etc.).



Retardateur

Déclenchez la prise de vue à l'aide du retardateur ou de la commande vocale.

Repères

Affichez un réticule et une ligne d'horizon pour cadrer vos photos précisément.



Regarder des photos

Graffiti

Personnalisez vos photos en utilisant des crayons et des tampons.



Diaporama

Faites défiler vos photos automatiquement.



Prendre des photos

Touchez ou , ou appuyez sur les boutons L, R ou A pour prendre une photo. Appuyez sur bas sur la manette pour afficher ou masquer le réticule et la ligne d'horizon.



Nombre de photos restantes (voir p. 186)

Icône 3D

Indique que l'appareil photo extérieur est en cours d'utilisation.

Support de sauvegarde

Mémoire de la console Carte SD

Basculer entre les appareils photo extérieur et intérieur

NOTE : vous ne pouvez pas prendre de photos 3D avec l'appareil photo intérieur.

Levier

Touchez ce levier pour afficher les outils de l'appareil photo.



Modifier divers paramètres concernant les photos (choix du support de sauvegarde, signal sonore, etc.)

Voir les photos que vous avez prises (voir p. 188)

Touchez le perroquet pour qu'il vous prodigue des conseils sur l'utilisation de l'appareil photo Nintendo 3DS. Touchez TRUCS ET ASTUCES à tout moment dans les paramètres pour relire ces conseils.



Changer de filtre (voir p. 187)

Régler la mise au point 3D

En principe, la mise au point des photos 3D est automatique. Cependant, une mise au point manuelle peut fournir de meilleurs résultats dans certaines circonstances.

Retardateur

Nombre de photos restantes

- Le nombre approximatif de photos que vous pouvez encore sauvegarder sur le support sélectionné est affiché en haut à gauche de l'écran supérieur.
- L'espace mémoire occupé pouvant varier en fonction des photos, il ne s'agit que d'une estimation, et non du nombre exact de photos restantes.
- Vous ne pouvez pas sauvegarder plus de 3 000 photos sur une carte SD, même si vous disposez encore d'espace libre.



Format des photos

Les photos prises avec l'appareil photo extérieur sont sauvegardées sous deux formats différents : les photos 3D sont enregistrées au format MPO, et les photos 2D au format JPEG. Les photos prises avec l'appareil photo intérieur sont toujours sauvegardées au format JPEG. Les photos sauvegardées sur carte SD sont enregistrées dans le répertoire DCIM de celle-ci.

Distance pour les photos

Veillez à conserver une distance minimale de 30 cm entre votre sujet et la console Nintendo 3DS. Vous risquez d'obtenir une image dédoublée ou floue si vous vous tenez trop près.



Vous obtiendrez une image dédoublée ou floue si vous prenez la photo de trop près.

Plus le sujet est photographié de près, plus l'effet 3D sera marqué.

La distance idéale pour une photo 3D réussie est d'approximativement 1 m.

L'effet 3D sera plus saisissant si des objets éloignés figurent à l'arrière-plan de votre photo.

Modifier les effets de l'appareil photo

Touchez le levier pour faire apparaître plusieurs icônes dont . L'écran des filtres s'affiche si vous touchez cette dernière. Vous pouvez alors choisir différents effets à appliquer à vos photos.

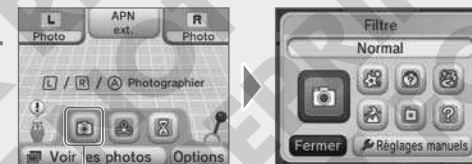

Icône des filtres

Filtre féerie



Soufflez dans le micro pour décorer la photo avec différents effets.

Filtre fusion



Deux photos de visage sont prises simultanément, l'une avec l'appareil photo extérieur et l'autre avec l'appareil photo intérieur. Les deux visages sont ensuite fusionnés.

Filtre rêves



Une atmosphère irréelle se dégage de la photo, comme si elle sortait d'un rêve.

Filtre trou de serrure



Le centre de la photo est éclairé tandis que le pourtour est assombri.

Filtre nuit



Servez-vous de ce filtre en cas de faible luminosité.

Filtre mystère

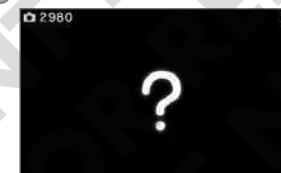

Impossible de connaître l'effet de ce filtre à l'avance : il faut l'essayer !

Filtre normal



Retournez à une configuration normale pour prendre une photo sans effet particulier.

Réglages manuels Réglages manuels



Ajustez de nombreux paramètres concernant vos photos.

Regarder des photos

Touchez VOIR LES PHOTOS pour accéder aux photos que vous avez prises. Elles apparaissent alors toutes sous forme de vignettes sur l'écran tactile. La photo dont la vignette est encadrée en rouge est affichée sur l'écran supérieur.

Touchez une vignette pour afficher la photo correspondante.



Icône 3D

Indique que la photo affichée est une photo 3D.

Diaporama

Regarder un diaporama



Faites glisser le curseur pour faire défiler les photos.



Touchez ⊕ ou ⊖ pour augmenter ou diminuer le nombre de vignettes affichées.

Prendre une photo (voir p. 185)

Modifier divers paramètres concernant les photos (choix du support de sauvegarde, signal sonore, etc.)

À propos des vignettes

- Les photos sont présentées de gauche à droite par ordre chronologique.
- Les photos enregistrées sous un format que l'appareil photo Nintendo 3DS ne peut pas afficher sont indiquées par .
- Si vous avez beaucoup de photos, l'affichage de toutes les vignettes peut prendre un certain temps.

Données

- Seules les photos prises avec la console Nintendo 3DS peuvent être affichées ou modifiées via l'appareil photo Nintendo 3DS. Les photos prises avec un autre appareil photo numérique ou un téléphone portable ne peuvent pas être affichées. En outre, les photos prises avec une console Nintendo 3DS et copiées sur une carte SD ne pourront pas être affichées si le nom du fichier, son emplacement sur la carte SD ou son contenu ont été modifiés via un ordinateur ou tout autre appareil.
- Les fichiers des photos prises avec une console Nintendo 3DS contiennent des données relatives aux vignettes et aux photos. Si les photos sont modifiées via un ordinateur ou tout autre appareil, ces modifications ne seront pas nécessairement apparentes sur les vignettes. Ainsi, des tiers sont susceptibles d'accéder à des vignettes obsolètes si les photos modifiées sont partagées sur Internet. Les modifications apportées aux photos seront visibles sur les vignettes si elles sont effectuées via l'appareil photo Nintendo 3DS.



Studio son Nintendo 3DS

Le studio son Nintendo 3DS vous permet de lire des fichiers musicaux enregistrés sur une carte SD. Vous pouvez également réaliser des enregistrements à l'aide du microphone, puis les modifier à volonté afin de créer des sons totalement inédits ! Démarrez le studio son Nintendo 3DS en touchant l'icône correspondante dans le **menu HOME**, puis DÉMARRER.



Mode d'emploi

Le mode d'emploi électronique intégré au logiciel contient des informations détaillées sur l'utilisation du studio son Nintendo 3DS.

Démarrez le studio son Nintendo 3DS, puis touchez l'option de votre choix.



Enregistrer des sons grâce au microphone et les modifier (voir p. 190)

Lire ou modifier des fichiers musicaux (voir p. 191)

Les dossiers et les fichiers sauvegardés sur la carte SD apparaissent ici. Touchez REPRENDRE pour que la musique reprenne où vous l'avez interrompue.

Régler les paramètres du studio son Nintendo 3DS ou effacer toutes les données de sauvegarde

Consulter les résultats StreetPass Activer/Désactiver StreetPass

Les résultats StreetPass (classements, affinités, etc.) sont regroupés ici. Pour utiliser de la musique avec StreetPass, celle-ci doit être enregistrée dans la sélection StreetPass et StreetPass doit être activé.

Perroquets

Voix, sons... les perroquets imitent tout ce qu'ils entendent ! Touchez un perroquet quand il apparaît sur l'écran tactile, et il répétera des sons que vous avez enregistrés.

Enregistrer des sons grâce au microphone

Utilisez le microphone de la console pour effectuer des enregistrements de 10 secondes au maximum. Vous pouvez sauvegarder jusqu'à 18 enregistrements dans la mémoire de la console, et jusqu'à 180 sur une carte SD.

1 Touchez une bulle , puis ENREGISTRER.



2 Touchez pour démarrer l'enregistrement.

- Un enregistrement démarre automatiquement si le microphone détecte un son suffisamment fort.
- Touchez  pour arrêter l'enregistrement.





3 Touchez une couleur.

La bulle contenant votre enregistrement sera de la couleur sélectionnée.



- Sélectionnez une bulle puis touchez EFFACER pour effacer un enregistrement.



Faire défiler les pages

Touchez  et  pour faire défiler les pages.



Déplacer et copier des données

Pour déplacer ou copier une bulle contenant des données, faites-la glisser et relâchez-la à l'emplacement de votre choix.

Pour déplacer ou copier un enregistrement vers une autre page, faites glisser la bulle qui le contient sur  ou  sans la relâcher.

NOTE : vous ne pouvez pas copier des données sur un emplacement qui contient déjà un enregistrement.



Déplacer / Copier

Lire de la musique enregistrée sur une carte SD

Insérez une carte SD contenant des fichiers musicaux dans votre console Nintendo 3DS.

1 Sélectionnez un dossier et touchez OUVRIIR.



2 Sélectionnez un fichier musical et touchez LECTURE.

La lecture du morceau commence immédiatement.

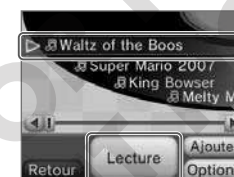

Formats de fichiers compatibles

Les fichiers suivants peuvent être lus dans le studio son Nintendo 3DS :

- Fichiers AAC portant l'extension .m4a, .mp4 ou .3gp
- Fichiers MP3 portant l'extension .mp3
- Vitesse de transfert : 16 kb/s – 320 kb/s
- Fréquence d'échantillonnage : 32kHz – 48kHz

NOTE : les fichiers musicaux protégés contre la copie ne peuvent pas être lus.

Enregistrer de la musique sur une carte SD

1 Copiez de la musique depuis un CD audio sur votre ordinateur.

Un logiciel approprié est nécessaire pour effectuer cette opération.



2 Placez les fichiers sur une carte SD.

Utilisez le port carte SD de votre ordinateur s'il est pourvu, ou un lecteur de carte SD disponible dans le commerce.



Dossiers et fichiers sauvegardés sur une carte SD

- Seuls les fichiers musicaux présents sur la carte SD et les dossiers qui les contiennent apparaissent dans le studio son Nintendo 3DS. Jusqu'à 1 000 dossiers peuvent être affichés.
- Si plusieurs dossiers présents sur la carte SD portent un nom identique, leurs contenus sont regroupés dans un seul dossier du même nom.
- Jusqu'à 3 000 morceaux peuvent être affichés.
- Si un dossier contient plus de 100 morceaux, seuls les 100 premiers sont affichés.
- Les dossiers et les fichiers situés au-delà de huit niveaux dans l'arborescence ne sont pas affichés.
- La hiérarchie des dossiers n'est pas prise en compte : tous les dossiers sont affichés à la suite dans l'ordre alphabétique.



ÉDITEUR Mii

Créez des Mii pour vous-même, les membres de votre famille et vos amis à l'aide des nombreux éléments de personnalisation disponibles ! Pour démarrer l'éditeur Mii, touchez l'icône correspondante dans le menu HOME, puis DÉMARRER.

Mode d'emploi

Le mode d'emploi électronique intégré au logiciel contient des informations détaillées sur l'utilisation de l'éditeur Mii.



Vous pouvez utiliser les Mii que vous créez dans n'importe quel logiciel compatible avec la fonction Mii.

Créer des Mii

Commencez par créer un Mii qui vous représente. Après avoir créé votre Mii Personnel, vous pouvez le visionner et créer d'autres Mii à partir du menu principal (voir p. 194).

1 Choisissez de quelle manière vous voulez créer votre Mii.



Si vous sélectionnez cette option, choisissez le sexe de votre Mii et passez à l'étape 2.

À PARTIR D'UNE PHOTO

Prenez une photo et utilisez-la pour créer votre Mii. Suivez les instructions à l'écran pour choisir le sexe, la couleur de la peau, la coiffure ainsi que la couleur des yeux et des cheveux.

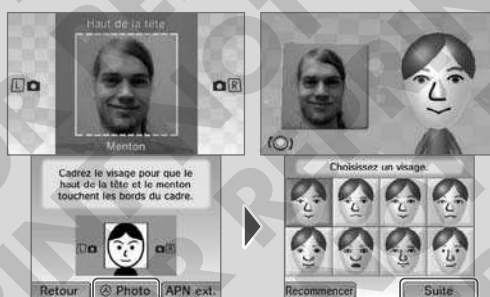

- La reconnaissance faciale pourrait ne pas fonctionner lors de votre première tentative. Si c'est le cas, veuillez reprendre la photo (voir p. 245 pour plus d'informations sur la reconnaissance faciale).
- Choisissez un visage et touchez SUITE.

2 Sélectionnez divers éléments pour modifier le visage et le corps de votre Mii.

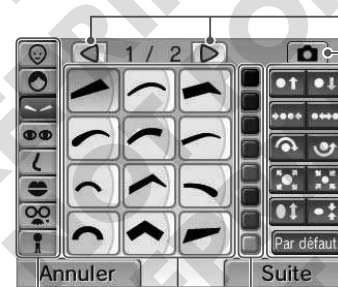

Choisir un ensemble d'éléments

Changer la couleur

Choisir un élément

Voir d'autres éléments

Créer à partir d'une photo (voir p. 192)
Prenez une photo et utilisez-la pour créer votre Mii.

Ajuster un élément



- Monter / Descendre
- Rapprocher / Écarter
- Faire pivoter
- Agrandir / Réduire
- Étirer / Affiner
- Revenir à la configuration par défaut

- Touchez SUITE lorsque vous avez terminé de personnaliser votre Mii.
 - Utilisez le bouton L, le bouton R ou le pad de commande circulaire pour voir votre Mii sous différents angles.
 - Si vous avez choisi À PARTIR D'UNE PHOTO lors de l'étape 1, la photo prise s'affiche à côté de votre Mii sur l'écran supérieur.
- NOTE : les options et couleurs disponibles pour personnaliser votre Mii dépendent du type d'élément choisi.

3 Créez un profil pour votre Mii.



Favori

Touchez cette option pour afficher , ce qui permettra au Mii d'avoir une chance d'apparaître dans les logiciels compatibles. Vous pouvez désigner jusqu'à neuf Mii favoris en plus de votre Mii Personnel. Ce dernier est représenté par  et ne peut pas être effacé de vos favoris.

Mii partagé

Si cette option est activée, lorsque vous jouez en réseau, le Mii peut demeurer sur la console d'un autre utilisateur après la fin de la session de jeu et faire une apparition par la suite dans les logiciels compatibles (le nom et la date de naissance du créateur du Mii ne sont cependant pas affichés).

Copie

Sélectionnez INTERDIRE pour empêcher les autres utilisateurs de copier et de modifier ce Mii.

- Touchez SAUVEGARDER lorsque toutes les informations affichées vous conviennent. Votre Mii Personnel s'affichera dans le menu principal (voir p. 194).
- Votre Mii Personnel ne peut pas être effacé. Pour le changer, vous devez modifier chacun des éléments séparément.

NOTE : le contenu de ce logiciel, y compris tous les éléments de personnalisation de Mii, est la propriété intellectuelle de Nintendo et ne peut pas être distribué librement ou utilisé dans un but lucratif.

Profil Mii

Lorsque vous transférez un Mii vers une autre console Nintendo 3DS, certains éléments de son profil tels que son nom sont également transférés. Quand vous nommez votre Mii, n'utilisez pas de mots susceptibles de heurter la sensibilité d'autres utilisateurs car ce nom s'affichera sur la console du destinataire. En outre, veuillez noter qu'une fois qu'un Mii a été envoyé à un autre utilisateur, vous ne pouvez plus revenir sur votre décision ou effacer le Mii de la console du destinataire, et celui-ci est libre de l'envoyer à d'autres personnes.

NOTE : si le nom du Mii ou de son créateur contient des mots considérés comme offensants, il apparaîtra sur la console du destinataire sous cette forme : « ??? ». Veuillez donc à choisir des mots appropriés.

Paramètres de blocage d'utilisateurs

Si un Mii que vous avez reçu d'un utilisateur vous paraît offensant, vous pouvez bloquer cet utilisateur. Dès lors, tous les Mii créés par le même utilisateur seront bloqués et remplacés par d'autres Mii. En outre, certains logiciels bloqueront le contenu créé par cet utilisateur. Accédez aux paramètres de blocage d'utilisateurs à partir du **menu principal** en appuyant sur les boutons X et Y tout en maintenant enfoncée gauche sur la manette **+**, puis suivez les instructions à l'écran.

Menu principal

Le **menu principal** s'affiche au démarrage du logiciel. Sélectionnez l'option de votre choix. Vous pouvez sauvegarder jusqu'à 100 Mii.



Choisir un Mii (voir p. 195)

Aide

Affiche les commandes pour visionner les Mii.

Créer un Mii (voir p. 192)

Échanger des Mii entre deux consoles Nintendo 3DS

Recevoir des Mii de la chaîne Mii via la console Wii™

NOTE : vous ne pouvez pas envoyer de Mii vers la chaîne Mii de la console Wii.

Créer un QR Code et sauvegarder l'image d'un Mii

Modifier ou effacer des Mii

Vous pouvez modifier des Mii, les effacer ou les ajouter à vos favoris.

Touchez le Mii que vous voulez modifier ou effacer. Pour déplacer un Mii, touchez-le puis faites-le glisser vers un autre emplacement.

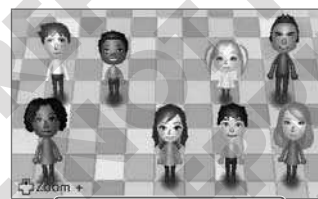

Modifier un Mii

Les éléments de personnalisation disponibles sont les mêmes que lors de la création d'un Mii (voir p. 193).

Pour modifier un Mii reçu d'une autre console Nintendo 3DS, vous devez d'abord en créer une copie.

Pièces Mii

Il y a dix pièces dans la liste Mii. Dix Mii peuvent être sauvegardés dans chaque pièce. Pour placer un Mii dans une autre pièce, touchez-le avec le stylet et faites-le glisser vers l'emplacement désiré.



Favori

Cette icône indique que le Mii fait partie de vos favoris (voir p. 193). Touchez-la pour activer ou désactiver cette préférence.

Mii partagé

Cette icône indique que le Mii est partagé (voir p. 193).

Copie

Cette icône indique que le Mii peut être copié (voir p. 193).

Nintendo Créateur du Mii

Si l'information est contenue dans le profil du Mii (voir p. 193), le nom de son créateur peut être affiché en touchant **Thomas**.

Effacer un Mii



JEUX EN RA

Réalité augmentée

Ces jeux en réalité augmentée utilisent les cartes RA fournies avec la console Nintendo 3DS. Posez l'une d'entre elles dans le champ de l'appareil photo extérieur de la console et vous verrez jaillir des boîtes, des monstres et bien d'autres choses encore !

Pour démarrer Jeux en RA : réalité augmentée, touchez l'icône correspondante dans le menu HOME, puis DÉMARRER.



Espace de jeu

Dans Jeux en RA : réalité augmentée, vous serez amené à vous déplacer tout en utilisant la console Nintendo 3DS. Ménagez suffisamment d'espace autour de vous pour pouvoir vous déplacer autour de la carte et la voir sous tous les angles. Veillez également à tenir la console fermement tout au long de la partie.

Évitez de faire des mouvements trop brusques avec la console ou ses composants car cela pourrait entraîner des blessures ou endommager des objets alentour.

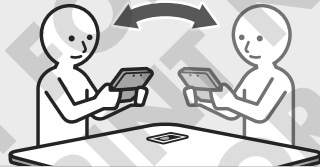

Au sujet des cartes RA

Six cartes RA sont fournies avec la console Nintendo 3DS. La carte ? est utilisée dans la plupart des jeux de ce logiciel.

Carte ?



Cartes personnage



Ces cartes sont utilisées dans le jeu Objectif Stars.

NOTE : à moins que vous ne jouiez à Objectif Stars, tâchez de ne pas avoir la carte ? et une carte personnage en même temps dans le champ de l'appareil photo extérieur.

La console pourrait ne pas être en mesure de détecter des cartes RA pliées, déchirées ou sales. Maniez donc celles-ci avec précaution et rangez-les avec soin après chaque utilisation.

En cas de perte d'une carte RA ou de problèmes de détection

Des images de cartes RA sont disponibles au téléchargement sur le site support.nintendo.com. Vous pouvez les imprimer en couleur et vous en servir comme cartes de rechange.

Comment jouer

Déposez la carte ? sur une surface plane et bien éclairée. Puis, sans la faire sortir du champ de l'appareil photo extérieur, établissez une distance et un angle adéquats entre la console et la carte pour que celle-ci soit correctement détectée. Suivez les instructions à l'écran pour accéder à l'écran de sélection du jeu.

Trouvez la distance et l'angle adéquats.

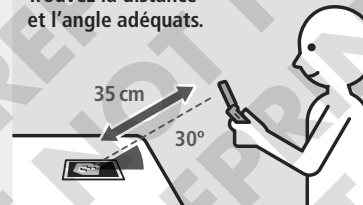

La carte RA ne doit pas sortir de l'écran.



Visez un jeu et appuyez sur le bouton A pour commencer la partie.

Écran de sélection du jeu

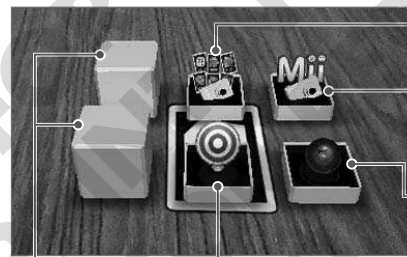

Objectif Stars

Placez une carte personnage dans le champ de l'appareil photo extérieur et le personnage va se dresser, prêt pour une séance photo !

Objectif Mii

Prenez un Mii en photo !

Bille-cross

Frappez la bille avec précision pour la faire rouler droit sur l'objectif !

Tir à l'arc

Tirez sur les cibles qui apparaissent à l'écran.

Terminer ce jeu permet de débloquer Objectif Mii et Bille-cross. Si vous terminez ensuite Bille-cross, vous débloquez quelque chose d'encore plus amusant !

???

Terminez Bille-cross pour débloquer ces jeux.

Appuyez sur START en cours de partie pour retourner à l'écran de sélection du jeu.

Si la carte RA n'est pas détectée...

Veillez vous référer aux indications ci-dessous, puis réessayez.

- Les cartes RA ne sont pas reconnues par la console si elles sont trop proches ou trop éloignées de cette dernière.
- Assurez-vous que la carte RA est entièrement visible à l'écran. Si elle est en partie hors-champ, elle risque de ne pas être détectée.
- Veillez à jouer dans un environnement suffisamment éclairé.
- N'exposez pas les cartes RA directement à la lumière du soleil, cela peut compromettre leur détection par l'appareil photo extérieur.
- Si l'un des objectifs extérieurs est sale, nettoyez-le avec un chiffon doux avant de commencer.
- La console ne peut pas détecter les cartes RA si ces dernières sont pliées ou recourbées. Veillez à ce que les cartes RA que vous utilisez soient bien à plat.



LA GUERRE DES TÊTES

Affrontez des visages et capturez-en le plus possible dans ce jeu de tir survolté !
Pour démarrer La guerre des têtes, touchez l'icône correspondante dans le menu HOME, puis DÉMARRER.



Faites de la place autour de vous !

Pour jouer à ce jeu, vous aurez besoin de vous déplacer afin de viser les ennemis. Avant de commencer, assurez-vous d'avoir suffisamment de place autour de vous et tenez fermement la console Nintendo 3DS pendant la partie. Évitez de faire des mouvements trop brusques avec la console ou ses composants car cela pourrait entraîner des blessures ou endommager des objets alentour.



Comment jouer

1 Sélectionnez CAMPAGNE.

Sélectionnez une option avec le pad de commande circulaire et appuyez sur le bouton A pour confirmer votre choix.



2 Prenez une photo pour commencer à jouer.

- Quand l'appareil photo détecte un visage, des repères apparaissent sur l'écran supérieur. Alignez vos yeux et votre bouche sur ces derniers. Dès que votre visage est correctement positionné, la photo est prise et vous pouvez commencer à jouer (voir p. 245 pour plus d'informations sur la reconnaissance faciale).
- En cas de problème avec la reconnaissance faciale, vous pouvez appuyer sur le bouton L, R ou A pour prendre la photo manuellement.



Après la victoire...

Quand vous terminez un stage, le visage que vous avez utilisé au cours de la partie est sauvegardé. Capturez de nombreux visages pour débloquer de nouveaux stages et pouvoir affronter des ennemis plus variés ! Prenez en photo vos amis et les membres de votre famille pour enrichir votre collection.

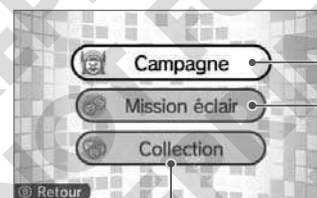

CAMPAGNE

Choisissez un stage pour commencer la partie. Vous pouvez prendre un nouveau visage en photo ou, si vous avez déjà photographié des portraits pour ce stage, vous pouvez en sélectionner un en poussant le pad circulaire vers la droite.

Certains visages photographiés avec l'appareil photo Nintendo 3DS (voir p. 184) pourraient bien faire une apparition, alors tâchez de les capturer pour compléter votre collection.

COLLECTION

Ici vous pouvez voir, modifier ou effacer un visage sauvegardé.

Choisissez-en un, puis sélectionnez PARAMÈTRES pour le modifier.

MISSION ÉCLAIR

Ces stages plus courts que les autres vous permettent de faire essayer le jeu à vos amis.

- Appuyez sur le bouton L ou R pour prendre et sauvegarder une capture de l'écran supérieur en cours de partie. Utilisez ensuite l'appareil photo Nintendo 3DS (voir p. 184) pour la visionner.
- Appuyez sur START pour mettre le jeu en pause. Touchez QUITTER pour quitter la partie et retourner à l'écran de sélection du stage.
- Si vous n'avez plus d'emplacement libre pour sauvegarder un nouveau visage, vous devez en effacer un pour faire de la place.



Journal d'activité

Le journal d'activité, accessible via le **menu HOME**, comptabilise le nombre de pas que vous avez faits avec votre console Nintendo 3DS. Il indique également la durée d'utilisation de vos logiciels.

NOTE : les pas sont comptabilisés lorsque la console est à la fois allumée et fermée.



Statistiques - Affiche le nombre de pas effectués en transportant votre console Nintendo 3DS et le temps que vous avez passé sur vos logiciels.

Ma logithèque - Affiche la liste des logiciels que vous avez utilisés, ainsi que le temps passé sur chacun d'entre eux et le nombre d'utilisations.

Statistiques quotidiennes



Jours

Touchez ou pour modifier la période affichée (jours, semaines, mois, années).

Aujourd'hui

Affichez les statistiques de la période sélectionnée.

Faire défiler le calendrier

Faites défiler les jours, semaines, mois ou années pour accéder à toutes les statistiques.



Nombre de pas / Temps de jeu

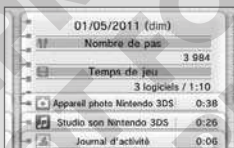

Liste / Graphique

Le temps de jeu pour chaque logiciel est affiché dans la liste. Faites-la défiler à l'aide de et .

Ma logithèque

Touchez l'icône d'un logiciel pour afficher des informations à son sujet sur l'écran supérieur.



Tourner les pages

Faites glisser le stylet vers la gauche ou la droite ou utilisez et pour changer de page.



Déplacer des icônes

Maintenez le stylet sur une icône pour pouvoir la déplacer. Faites ensuite glisser le stylet pour changer la position de l'icône.



Effacer des icônes

Permet d'effacer l'icône sélectionnée.

NOTES :

- Les informations enregistrées dans vos statistiques quotidiennes ne seront pas effacées.
- Si vous utilisez à nouveau un logiciel après en avoir effacé les temps de jeu, ceux-ci seront restaurés et ajoutés au nouveau temps de jeu.

Classement

Touchez cette option pour afficher le classement de vos logiciels. Touchez **ORDRE** pour modifier le critère de classement.

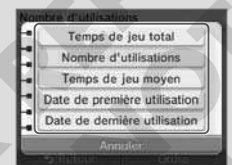

NOTES :

- Dans certains cas, il peut arriver que la console ne comptabilise pas correctement le nombre de pas, par exemple si vous transportez la console dans un sac qui se balance librement quand vous marchez. Si vous voulez transporter votre console dans un sac, choisissez-en plutôt un proche du corps tel qu'un sac-ceinture (voir p. 243).
- Les statistiques de 256 logiciels maximum peuvent être enregistrées. Au-delà, les plus anciennes sont effacées au profit des plus récentes.
- Lorsque vous utilisez un logiciel Nintendo DS ou Nintendo DSi, votre nombre de pas et votre temps de jeu ne peuvent plus être enregistrés au-delà d'une durée d'utilisation équivalente à sept jours.
- Si l'espace disponible pour enregistrer les données relatives au nombre de pas et au temps de jeu arrive à saturation, les plus anciennes d'entre elles sont effacées au profit des plus récentes. Vous pouvez enregistrer jusqu'à environ 10 ans de données (ce chiffre peut varier en fonction de la façon dont vous utilisez la console).



Mode téléchargement

Grâce au mode téléchargement, vous pouvez jouer avec d'autres utilisateurs à certains jeux en multijoueur, même si vous ne disposez que d'un exemplaire du jeu. Ce mode permet également d'échanger des versions de démonstration de certains logiciels.

Le mode téléchargement est compatible avec les consoles Nintendo 3DS, Nintendo DS, Nintendo DS Lite, Nintendo DSi et Nintendo DSi XL.



Logiciel compatible avec le mode téléchargement (console hôte)

Aucun logiciel (console cliente)



Étape à suivre pour la console hôte

1 Démarrez le logiciel via le menu HOME.



Suivez les instructions figurant dans le mode d'emploi du logiciel.

NOTE : par défaut, les logiciels Nintendo DS ou Nintendo DSi s'affichent en plein écran. Pour démarrer un logiciel avec son affichage d'origine, maintenez START ou SELECT enfoncé, puis touchez DÉMARRER si vous utilisez la console hôte ou si vous utilisez la console cliente. Maintenez START ou SELECT enfoncé jusqu'à la fin du chargement.

Étapes à suivre pour les consoles clientes

1 Ouvrez le mode téléchargement via le menu HOME.



2 Pour les logiciels Nintendo 3DS, touchez . Pour les logiciels Nintendo DS ou Nintendo DSi, touchez .



3 Touchez le panneau correspondant au logiciel que vous souhaitez utiliser. Suivez ensuite les instructions figurant dans le mode d'emploi du logiciel.



Nintendo eShop

Connectez-vous à Internet et achetez des logiciels téléchargeables Nintendo 3DS et des Nintendo DSiWare via le Nintendo eShop.

L'icône du Nintendo eShop s'affichera dans le menu HOME après une mise à jour de la console (voir p. 233).

NOTE : les logiciels Nintendo 3DS et les Nintendo DSiWare provenant d'autres régions que l'Europe ou l'Australie pourraient ne pas fonctionner.



Mode d'emploi

Le mode d'emploi électronique intégré à ce logiciel contient des informations détaillées sur son utilisation. Il sera disponible dès que l'icône du Nintendo eShop aura été ajoutée au menu HOME (voir p. 170).

Logiciel téléchargeable

Logiciel Nintendo 3DS téléchargé

Vous pouvez télécharger des logiciels disponibles uniquement via le Nintendo eShop.

NOTE : vous pouvez sauvegarder jusqu'à 300 logiciels téléchargés et/ou titres de la console virtuelle™ sur carte SD. En cas d'espace insuffisant, effacez des logiciels de la carte SD ou transférez son contenu sur une carte de capacité supérieure. Consultez la page 176 pour plus d'informations.

Console virtuelle

Jouez sur votre console Nintendo 3DS à des classiques sortis sur des consoles telles que la Game Boy™ et la Game Boy™ Color !



Nintendo DSiWare

Vous pouvez acheter des Nintendo DSiWare via le Nintendo eShop. Les Nintendo DSiWare comprennent toute une gamme de logiciels, des utilitaires aux petits jeux simples et amusants !

NOTES :

- Vous pouvez sauvegarder jusqu'à 40 Nintendo DSiWare dans la mémoire de la console. En cas d'espace insuffisant, effacez des logiciels ou transférez-les sur une carte SD. Consultez la page 224 pour plus d'informations.
- Un Nintendo DSiWare ne peut pas être démarré à partir d'une carte SD. Il faut d'abord le replacer dans la mémoire de la console avant de pouvoir y jouer.
- Si la langue de la console est le néerlandais, le portugais ou le russe, les Nintendo DSiWare s'afficheront en anglais par défaut. Dans certains cas, ce paramètre peut être ajusté dans le logiciel.

Modifier les paramètres de la console

 Paramètres de la console	206	 Gestion des données	224
 Paramètres Internet	207	Gestion des données Nintendo 3DS et Nintendo DSiWare	224
Équipement requis pour se connecter à Internet	208	Consulter les paramètres StreetPass (Gestion StreetPass)	225
Se connecter à Internet	209	Réinitialiser les paramètres de blocage d'utilisateurs	225
Ajuster, effacer et tester les paramètres Internet	216	 Autres paramètres	226
Connexions Nintendo DS	218	Profil	227
Autres informations (contrat d'utilisation des services Nintendo 3DS, adresse MAC)	218	Date et heure	228
Si un code d'erreur s'affiche	219	Écran tactile	228
 Contrôle parental	220	Test de l'écran 3D	229
Fonctionnalités concernées	220	Son	229
Paramétrer le contrôle parental	221	Test du microphone	229
Lever les restrictions du contrôle parental	222	Appareil photo numérique extérieur	230
		Pad de commande circulaire	232
		Langue	232
		Mise à jour de la console	233
		Formater la console	234



Paramètres de la console

Les paramètres de la console regroupent les paramètres Internet, le contrôle parental et bien d'autres paramètres pour les fonctions de base de la console.

Pour accéder aux paramètres de la console, touchez l'icône correspondante dans le **menu HOME**.



PARAMÈTRES INTERNET	Configurer votre connexion à Internet (voir p. 207).
CONTRÔLE PARENTAL	Limiter l'utilisation de certains logiciels, l'achat ou le téléchargement de contenu, et certaines fonctions de la console telles que l'affichage 3D (voir p. 220).
GESTION DES DONNÉES	Gérez certaines données comme celles des Nintendo DSiWare, des logiciels Nintendo 3DS disponibles en téléchargement et de StreetPass. Vous pouvez également réinitialiser les paramètres de blocage d'utilisateurs (voir p. 224).
PROFIL	Modifier votre pseudo, la date de votre anniversaire et d'autres paramètres (voir p. 227).
DATE ET HEURE	Régler la date et l'heure (voir p. 228).
ÉCRAN TACTILE	Calibrer l'écran tactile (voir p. 228).
TEST DE L'ÉCRAN 3D	Calibrer l'écran 3D (voir p. 229).
SON	Ajuster les paramètres de sortie audio (voir p. 229).
TEST DU MICRO	Tester la sensibilité du micro (voir p. 229).
APN EXTÉRIEUR	Calibrer l'appareil photo numérique extérieur (voir p. 230).
PAD CIRCULAIRE	Calibrer le pad de commande circulaire (voir p. 232).
TRANSFERT DE DONNÉES	Transférer des logiciels, des données et les paramètres de connexion Internet d'une console Nintendo 3DS à une autre. NOTE : cette fonction sera disponible lors d'une prochaine mise à jour de la console (voir p. 233).
LANGUE	Changer la langue de la console (voir p. 232).
MISE À JOUR	Effectuer une mise à jour de votre console Nintendo 3DS (voir p. 233).
FORMATER LA CONSOLE	Formater la console pour effacer les données sauvegardées dans la mémoire de la console telles que les photos, les logiciels et les données de sauvegarde (voir p. 234).



Paramètres Internet

Connectez votre console Nintendo 3DS à Internet pour avoir accès à tout un éventail de services.

De nombreux services utiles et amusants sont disponibles : achetez du contenu via le Nintendo eShop, recevez des notifications et des logiciels gratuits via SpotPass et jouez en ligne avec les joueurs du monde entier.

Nintendo eShop

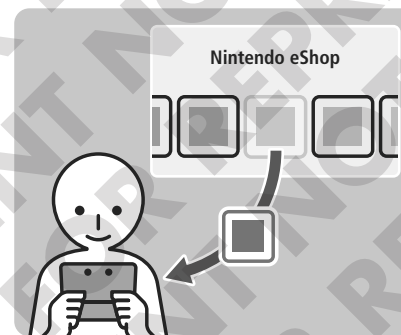

Achetez du contenu pour votre console Nintendo 3DS comme des logiciels Nintendo 3DS disponibles en téléchargement ou des Nintendo DSiWare, ou encore, via la console virtuelle, des grands classiques sortis sur d'autres consoles (voir p. 203).
NOTE : le Nintendo eShop sera disponible lors d'une prochaine mise à jour de la console.

SpotPass

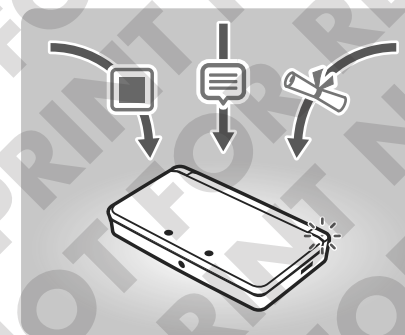

Si votre console est allumée, vous pouvez recevoir des données automatiquement même lorsque la console est fermée (voir p. 134).

Jeu en ligne



Connectez-vous à Internet pour jouer avec des amis et des joueurs du monde entier.

NOTE : cette fonction varie selon le logiciel utilisé, veuillez consulter le mode d'emploi de ce dernier pour plus d'informations.

Navigateur Internet

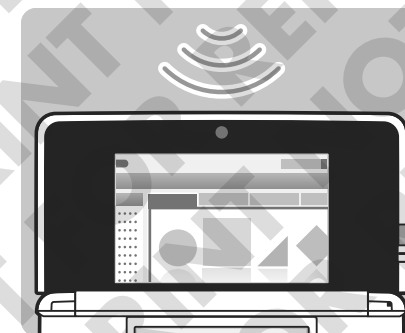

Naviguez sur Internet en toute liberté.

NOTE : le navigateur Internet sera disponible lors d'une prochaine mise à jour de la console (voir p. 233).



Équipement requis pour se connecter à Internet

Vous avez besoin d'une connexion sans fil pour connecter votre console Nintendo 3DS à Internet. Les paramètres du point d'accès sans fil (routeur) doivent être ajustés à partir d'un ordinateur.

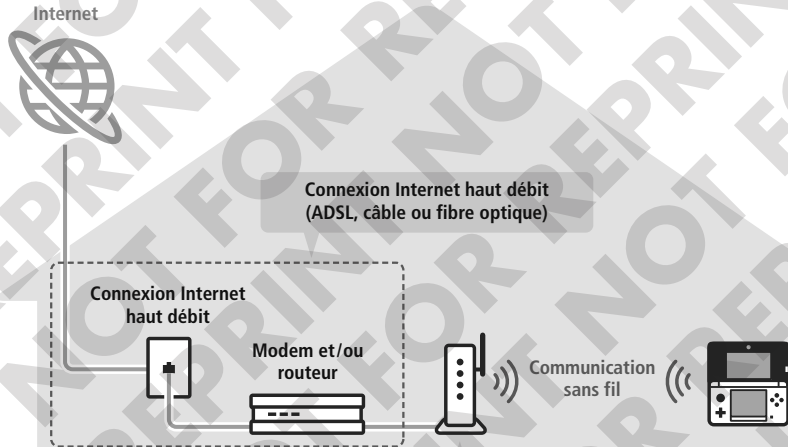

Points d'accès sans fil

NOTES :

- La connexion est plus facile via des points d'accès sans fil compatibles avec la fonction AOSS ou WPS (Wi-Fi Protected Setup™).
- Utilisez un point d'accès compatible avec les standards 802.11b et/ou 802.11g. Les points d'accès qui n'utilisent que le standard 802.11a ne sont pas compatibles.
- Visitez le site support.nintendo.com pour obtenir une liste des points d'accès (routeurs) compatibles avec la console Nintendo 3DS.

Se connecter à Internet

Une fois tous les éléments requis pour vous connecter à Internet réunis, vous pouvez passer au paramétrage de votre console Nintendo 3DS.

NOTE : si vous utilisez une carte de jeu Nintendo DS, vous devez paramétrer une des connexions Nintendo DS pour vous connecter à Internet (voir p. 218).

1 Touchez PARAMÈTRES DE CONNEXION.



2 Touchez NOUVELLE CONNEXION.



Configurer les paramètres idéals grâce au tutoriel

Après avoir touché NOUVELLE CONNEXION, touchez OUI pour être guidé tout au long du paramétrage de votre connexion et suivez les instructions qui s'affichent.

- Voir page 210 pour plus d'informations sur les points d'accès AOSS™.
- Voir page 211 pour plus d'informations sur les points d'accès WPS.
- Voir page 212 pour plus d'informations sur la recherche et le paramétrage des points d'accès.

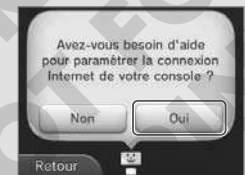

Configurer une connexion sans tutoriel

Après avoir touché NOUVELLE CONNEXION, touchez NON si vous préférez paramétrer votre connexion vous-même, puis utilisez les différentes options qui s'affichent.

- Voir page 210 pour plus d'informations sur les points d'accès AOSS.
- Voir page 211 pour plus d'informations sur les points d'accès WPS.
- Voir page 212 pour plus d'informations sur la recherche et le paramétrage des points d'accès.
- Voir page 214 pour plus d'informations sur le connecteur Wi-Fi USB Nintendo.
- Voir page 215 pour plus d'informations sur le paramétrage manuel.



Connexion AOSS

Si votre point d'accès est compatible AOSS, vous pouvez utiliser cette fonction pour paramétrer rapidement la connexion Internet de la console. Veuillez consulter la documentation fournie avec votre point d'accès en plus de ce mode d'emploi.

NOTE : les paramètres de votre point d'accès peuvent changer si vous utilisez la configuration AOSS. Un ordinateur déjà relié à ce point d'accès sans l'aide de cette fonction est susceptible de ne plus pouvoir se connecter une fois la configuration AOSS effectuée. Établir une connexion avec un point d'accès trouvé à l'aide de la fonction de recherche ne modifie aucun paramètre du point d'accès (voir p. 212).

1 Touchez .

NOTE : si vous configurez la connexion à l'aide du tutoriel et que vous avez sélectionné , commencez à l'étape 2.



2 Sur le point d'accès

Maintenez enfoncé le bouton AOSS du point d'accès jusqu'à ce que le témoin AOSS clignote.

NOTE : si l'installation AOSS échoue malgré plusieurs tentatives, attendez environ cinq minutes et réessayez.

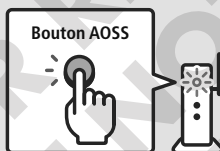

3 Lorsque l'écran de fin de paramétrage s'affiche, touchez OK pour effectuer un test de connexion.

- Si le test de connexion est concluant, le paramétrage est terminé.
- Il peut arriver que la connexion échoue après l'installation AOSS. Si c'est le cas, patientez un moment avant d'essayer de vous connecter à nouveau.

Connexion WPS

Configurez rapidement votre connexion Internet grâce à la fonction WPS. Consultez la documentation fournie avec votre point d'accès pour plus de détails.

1 Touchez .

NOTE : si vous configurez la connexion à l'aide du tutoriel et que vous avez sélectionné , commencez à l'étape 2.



2 Touchez la méthode de connexion compatible avec votre point d'accès.



3 Sur le point d'accès

NOTE : le paramétrage peut prendre environ 2 minutes.

Connexion Push-Button

Maintenez enfoncé le bouton WPS du point d'accès jusqu'à ce que le témoin WPS clignote.



Connexion PIN

Entrez le code PIN affiché sur l'écran tactile dans les paramètres de votre point d'accès, puis touchez SUITE.

NOTE : après avoir configuré votre point d'accès, touchez SUITE sur l'écran tactile de votre console Nintendo 3DS.



4 Lorsque l'écran de fin de paramétrage s'affiche, touchez OK pour effectuer un test de connexion.

- Si le test de connexion est concluant, le paramétrage est terminé.
- Il arrive que la connexion échoue après l'installation WPS. Si c'est le cas, patientez un moment avant d'essayer de vous connecter à nouveau.

Connexion à l'aide du connecteur Wi-Fi USB Nintendo

Brancher le connecteur Wi-Fi USB Nintendo sur un des ports USB d'un ordinateur doté d'une connexion Internet haut débit vous permet d'utiliser celui-ci comme point d'accès.

NOTES :

- Le connecteur Wi-Fi USB Nintendo n'est plus commercialisé.
- Avant de réaliser les opérations suivantes, veuillez installer l'utilitaire d'enregistrement du connecteur Wi-Fi USB Nintendo sur votre ordinateur et tenez-le prêt à l'emploi. Pour plus de détails, veuillez consulter le mode d'emploi fourni avec le connecteur Wi-Fi USB Nintendo.
- Votre ordinateur doit être allumé lorsque vous connectez votre console Nintendo 3DS à Internet.
- Le connecteur Wi-Fi USB Nintendo est compatible avec les systèmes d'exploitation Windows® XP et Windows® Vista.

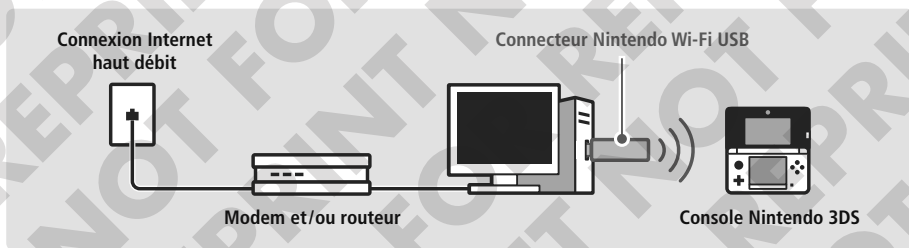

1 Touchez CONNECTEUR Wi-Fi USB NINTENDO.



2 Touchez SUITE pour confirmer que le connecteur Wi-Fi USB Nintendo est bien connecté à l'ordinateur.

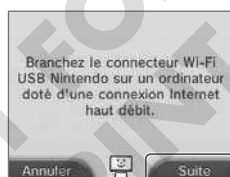

3 Effectuez l'opération suivante sur votre ordinateur :

Cliquez sur l'icône dans la zone de notification de la barre des tâches.

L'utilitaire d'enregistrement du connecteur Wi-Fi USB Nintendo s'affiche.

NOTE : l'exemple ci-contre provient de Windows® XP.



4 Touchez SUITE.



5 Effectuez l'opération suivante sur votre ordinateur :

Choisissez le pseudo de la console Nintendo 3DS dans la liste qui s'affiche, puis cliquez sur **AUTORISER LA CONNEXION**.

NOTE : les captures d'écran ont été réalisées sous Windows® XP.

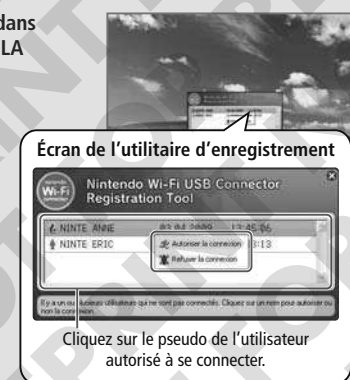

6 Touchez OK sur la console Nintendo 3DS pour effectuer un test de connexion.

- Si le test de connexion est concluant, le paramétrage est terminé.
- Si le test échoue et qu'un message d'erreur s'affiche, suivez les instructions qu'il contient.

Paramétrage manuel

Configurez votre connexion Internet manuellement (SSID, sécurité, adresse IP, DNS, serveur proxy et valeur MTU). Les options disponibles et les informations à fournir dépendent du type de point d'accès que vous utilisez, cette méthode de paramétrage est donc réservée aux utilisateurs expérimentés.

1 Touchez PARAMÉTRAGE MANUEL.

NOTE : commencez ensuite à l'étape 4 de la section Ajuster, effacer et tester les paramètres Internet (voir p. 216).



Ajuster, effacer et tester les paramètres Internet

Vous pouvez sauvegarder trois connexions Internet au maximum. Une fois qu'une connexion a été paramétrée, vous pouvez la modifier, l'effacer ou la tester.

NOTE : si vous modifiez les paramètres de connexion, votre console Nintendo 3DS pourrait ne plus être en mesure de se connecter à Internet. Dans ce cas, veuillez faire appel à une personne expérimentée pour résoudre le problème.

1 Touchez PARAMÈTRES DE CONNEXION.



2 Touchez la connexion dont vous souhaitez modifier les paramètres.



3 Sélectionnez une option.

- Touchez MODIFIER pour passer à l'étape 4.
- Touchez EFFACER ou TESTER LA CONNEXION pour accéder à des options supplémentaires.

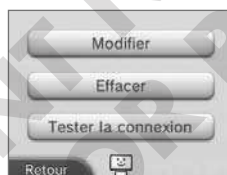

4 Sélectionnez le paramètre à modifier.



NOTE : dans le cas d'une connexion AOSS ou WPS, le SSID et les paramètres de sécurité ne peuvent pas être modifiés.

5 Configurez manuellement les paramètres qui vous intéressent.

NOTE : si vous changez l'adresse IP manuellement, assurez-vous de modifier également les paramètres du DNS.



Terminologie Internet

Internet SSID	Nom du point d'accès, également appelé « ESSID » ou « nom du réseau ».
Adresse IP	Un numéro qui désigne la destination et la source des données de communication sur un réseau.
Masque de sous-réseau	Un numéro qui indique quelle partie de l'adresse IP est utilisée pour identifier le réseau auquel elle est liée.
Passerelle	Le point d'entrée et de sortie du réseau. Son adresse IP est indiquée dans les paramètres de connexion.
DNS primaire / DNS secondaire	Il s'agit des identifiants du serveur qui fait correspondre les noms des ordinateurs sur le réseau à leurs adresses IP. L'adresse IP du serveur est indiquée dans les paramètres de connexion.
Serveur proxy	Un serveur qui sert d'intermédiaire pour fournir une connexion Internet.
Valeur MTU	La quantité de données maximum qui peut être envoyée en une fois.

6 Touchez SAUVEGARDER pour terminer et effectuer un test de connexion.

- Si le test de connexion est concluant, le paramétrage est terminé.
- Si le test échoue et qu'un message d'erreur s'affiche, suivez les instructions qu'il contient.

Connexions Nintendo DS

Configurez une connexion Internet que vous pouvez utiliser avec les logiciels Nintendo DS.

NOTE : les logiciels Nintendo DS ne sont compatibles qu'avec le type de sécurité WEP.

1 Touchez CONNEXIONS NINTENDO DS.



2 Consultez le mode d'emploi de la connexion Wi-Fi Nintendo fourni avec les logiciels Nintendo DS pour plus de détails sur la façon de vous connecter.



Si un code d'erreur s'affiche

Un message d'erreur accompagné d'un code d'erreur s'affiche si les paramètres de connexion Internet sont incorrects ou si le test de connexion échoue. Suivez les instructions indiquées dans ce message d'erreur.

Si un code d'erreur apparaît lorsque vous paramétrez une connexion Nintendo DS ou que vous utilisez un logiciel Nintendo DS

Il se peut que la connexion Nintendo DS n'ait pas été paramétrée correctement. Consultez le mode d'emploi de la connexion Wi-Fi Nintendo fourni avec le logiciel Nintendo DS pour plus de détails sur le code d'erreur indiqué.

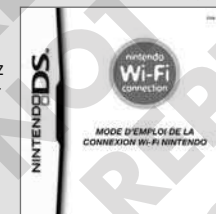

Si un code d'erreur apparaît lorsque vous utilisez un logiciel Nintendo DSi

Il se peut que la connexion Internet de votre console Nintendo 3DS n'ait pas été paramétrée correctement. Sélectionnez TESTER LA CONNEXION (voir p. 216) dans les paramètres Internet pour effectuer un test de connexion, puis suivez les instructions indiquées dans le message d'erreur.



Autres informations

(contrat d'utilisation des services Nintendo 3DS, adresse MAC)

Consultez le contrat d'utilisation des services Nintendo 3DS et la politique de confidentialité, ou vérifiez l'adresse MAC de la console.



NOTE : l'adresse MAC est une adresse unique assignée à chaque appareil sur le réseau. La console Nintendo 3DS dispose de sa propre adresse MAC.



Contrôle parental

Cette option permet d'interdire l'accès à certains jeux et à certaines fonctionnalités de la console Nintendo 3DS (affichage 3D, achats en ligne, etc.).

Fonctionnalités concernées

Vous pouvez limiter les fonctionnalités ci-dessous. Veuillez paramétrer le niveau d'interdiction en fonction de l'âge de l'utilisateur si la console Nintendo 3DS est destinée à être utilisée par un enfant. Un code secret est nécessaire pour accéder aux fonctions suivantes quand le contrôle parental est activé : Paramètres Internet, APN extérieur, Formater la console et Mise à jour.

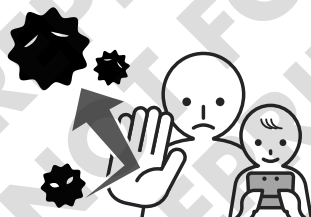

CLASSIFICATION PAR ÂGE	Vous pouvez interdire l'utilisation de certains logiciels Nintendo 3DS et Nintendo DSi aux jeunes utilisateurs en vous basant sur la signalétique en vigueur dans votre pays (voir p. 172). NOTE : ce réglage ne s'applique ni aux logiciels Nintendo DS, ni aux logiciels téléchargés via le mode téléchargement DS.
NAVIGATEUR INTERNET	Vous pouvez interdire l'utilisation du navigateur Internet et empêcher l'affichage des pages web. NOTE : l'interdiction entrera en vigueur lorsque le navigateur Internet sera disponible.
SERVICES D'ACHATS NINTENDO 3DS	Vous pouvez interdire l'achat de biens ou de services et l'utilisation de cartes de crédit avec les services d'achats Nintendo 3DS. NOTE : l'interdiction entrera en vigueur dès que les services d'achats seront accessibles.
AFFICHAGE 3D	Vous pouvez désactiver l'affichage d'images 3D. Toutes les images s'afficheront alors en 2D.
ÉCHANGE D'IMAGES, DE VIDÉOS OU DE FICHIERS AUDIO	Vous pouvez interdire le transfert via la communication sans fil de données pouvant être utilisées pour envoyer des informations personnelles comme les photos, les images, les sons ou les vidéos. NOTE : ce réglage ne s'applique pas aux logiciels Nintendo DS.
INTERACTIONS EN LIGNE	Vous pouvez interdire la communication avec d'autres consoles Nintendo 3DS via Internet. NOTE : ce réglage ne s'applique pas aux logiciels Nintendo DS ou Nintendo DSi.
StreetPass	Vous pouvez interdire la communication avec d'autres consoles Nintendo 3DS via StreetPass. NOTE : ce réglage ne s'applique pas aux logiciels Nintendo DS.
AJOUT D'AMIS	Vous pouvez interdire l'ajout de nouveaux amis.
MODE TÉLÉCHARGEMENT DS	Vous pouvez interdire l'utilisation du mode téléchargement DS.

NOTE : la console ne disposant que d'une seule fonction de contrôle parental, les parents doivent choisir le niveau adapté au membre le plus jeune de leur famille.

Paramétrer le contrôle parental

Touchez CONTRÔLE PARENTAL pour commencer (voir p. 206).

- Suivez les instructions à l'écran.**
Des informations concernant le contrôle parental s'affichent. Veuillez suivre les instructions qui s'y trouvent pour procéder au paramétrage.
- Entrez un code à quatre chiffres, puis touchez OK.**
Vous devez entrer votre code secret deux fois pour éviter toute faute de frappe ou erreur.
NOTE : votre code secret est requis pour modifier les paramètres du contrôle parental ainsi que pour lever temporairement les restrictions. Veuillez à ne pas l'oublier.
- Sélectionnez une question personnelle puis touchez OK.**
- Entrez une réponse d'au moins quatre caractères à la question personnelle, puis touchez OK.**
NOTE :
 - La question personnelle vous est posée si vous oubliez votre code secret. Veuillez à ne pas en oublier la réponse.
 - Référez-vous à la page 160 pour plus de détails sur l'utilisation du clavier.
- Touchez PARAMÈTRES DE CONTRÔLE PARENTAL.**
- Touchez le panneau correspondant aux paramètres que vous voulez modifier, puis suivez les instructions à l'écran.**
Touchez OK quand vous avez terminé.

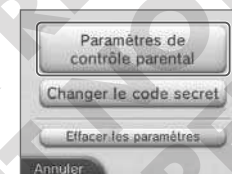
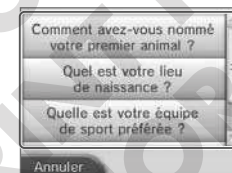

Lever les restrictions du contrôle parental

Votre code secret est requis pour lever temporairement les restrictions du contrôle parental ou pour reconfigurer ce dernier via les paramètres de la console.

Lever temporairement les restrictions du contrôle parental

Sélectionnez une fonctionnalité bloquée. L'écran de saisie du code secret s'affiche ensuite. Touchez OK après avoir saisi le code.



Modifier les paramètres

- 1 Accédez aux paramètres de la console puis touchez **CONTRÔLE PARENTAL**.



- 2 Touchez **MODIFIER**.

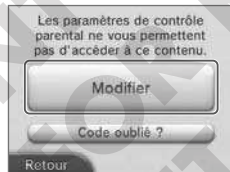

- 3 Saisissez votre code secret.



- 4 Touchez **OK**.

- 5 Touchez le panneau correspondant aux paramètres que vous voulez modifier.

Touchez **CONTRÔLE PARENTAL** pour en modifier les paramètres, **CHANGER LE CODE SECRET** pour modifier votre code, ou **EFFACER LES PARAMÈTRES** pour annuler les restrictions du contrôle parental. Suivez ensuite les instructions à l'écran.

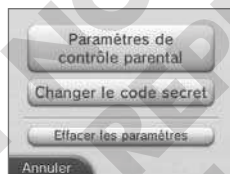

Si vous avez oublié votre code secret ou la réponse à la question personnelle...

Suivez les instructions ci-dessous.

- 1 Touchez **CODE OUBLIÉ ?** sur l'écran qui s'affiche immédiatement après avoir sélectionné **CONTRÔLE PARENTAL** dans les paramètres de la console. Vous pouvez aussi toucher **J'AI OUBLIÉ** sur l'écran de saisie du code secret.



- 2 Saisissez la réponse à votre question personnelle.
NOTE : les paramètres de contrôle parental s'affichent ensuite.



Si vous avez oublié la réponse à la question personnelle...

- 3 Touchez **J'AI OUBLIÉ**.

- 4 Un numéro de référence s'affiche à l'écran.

Contactez le service consommateurs Nintendo (voir p. 254) et communiquez le numéro de référence ainsi que la date entrée dans votre console. Vous recevrez alors un code général.

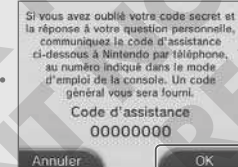
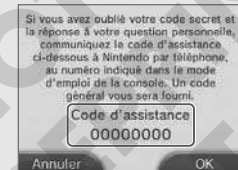

- 5 Touchez **OK**.

- 6 Entrez le code général, puis touchez **OK**.
NOTE : les paramètres de contrôle parental s'affichent ensuite.





Gestion des données

Consultez ou effacez les logiciels, les données et les paramètres sauvegardés dans la mémoire de la console ou sur une carte SD.

Vous pouvez voir les logiciels téléchargés ou les effacer, voir les logiciels utilisant StreetPass ou modifier leurs paramètres, ou encore réinitialiser les paramètres des utilisateurs bloqués. Sélectionnez GESTION DES DONNÉES dans les paramètres de la console puis l'option de votre choix.



Gestion des données Nintendo 3DS	LOGICIELS	Voir ou effacer les logiciels Nintendo 3DS téléchargés ou les logiciels de la console virtuelle. NOTE : cette fonction sera disponible lors d'une prochaine mise à jour de la console.
	DONNÉES ADDITIONNELLES	Voir ou effacer les données additionnelles de votre console Nintendo 3DS.
Gestion des données Nintendo DSiWARE	Voir les Nintendo DSiWare sauvegardés dans la mémoire de la console ou sur une carte SD. Vous pouvez également les transférer d'un support à l'autre ou les effacer. NOTE : cette fonction sera disponible lors d'une prochaine mise à jour de la console.	
StreetPass	Voir une liste des logiciels utilisant StreetPass. Vous pouvez également désactiver StreetPass pour un logiciel spécifique.	
RÉINITIALISER PARAMÈTRES DE BLOCAGE	Réinitialiser les paramètres de blocage d'utilisateurs permet d'annuler toutes les restrictions appliquées jusque-là et d'autoriser la réception de données provenant de tous les utilisateurs.	

NOTES :

- Les Nintendo DSiWare ne peuvent pas être lancés directement depuis une carte SD. Vous devez d'abord les transférer dans la mémoire de la console pour pouvoir y jouer.
- Si vous transférez un logiciel vers un support de stockage le contenant déjà, le logiciel en place sera écrasé. Prenez donc garde à ne pas écraser vos données de sauvegarde lorsque vous transférez un logiciel.

Gestion des données Nintendo 3DS et Nintendo DSiWare

Une liste des logiciels s'affiche ici. La quantité d'espace libre dans la mémoire de la console et sur la carte SD, exprimée en blocs disponibles, est indiquée sur l'écran supérieur. Veuillez suivre les étapes ci-dessous si vous voulez transférer ou effacer un logiciel.

Vous devez d'abord choisir entre LOGICIELS et DONNÉES ADDITIONNELLES si vous avez sélectionné NINTENDO 3DS.

NOTE : seuls les logiciels Nintendo DSiWare peuvent être transférés entre la mémoire de la console et une carte SD.

1 Touchez le logiciel que vous souhaitez transférer ou effacer.

- Touchez ← ou → pour faire défiler les pages.
- Vous ne pouvez basculer qu'entre la mémoire de la console et la carte SD lorsque vous gérez vos logiciels Nintendo DSiWare.

Basculer entre la mémoire de la console et la carte SD



2 Touchez EFFACER ou TRANSFÉRER

Sélectionnez TRANSFÉRER pour transférer sur une carte SD un logiciel Nintendo DSiWare sauvegardé dans la mémoire de la console et vice-versa.

NOTES :

- Vous pouvez sauvegarder jusqu'à 40 logiciels Nintendo DSiWare dans la mémoire de la console.
- Vous pouvez sauvegarder jusqu'à 300 logiciels Nintendo 3DS et 300 données additionnelles sur une carte SD.

Les logiciels Nintendo DSiWare ne peuvent pas être transférés dans les cas ci-dessous.

- L'espace libre disponible sur le support de destination est insuffisant.
- La quantité maximale de données sauvegardées dans la mémoire de la console ou sur la carte SD a été atteinte.
- Le verrou de protection de la carte SD destinée à les accueillir est en position basse.

Consulter les paramètres StreetPass (Gestion StreetPass)

Les logiciels paramétrés pour utiliser StreetPass ou utilisant actuellement cette fonction s'affichent ici. Touchez l'icône du logiciel puis DÉSACTIVER StreetPass pour que cette fonction soit désactivée pour le logiciel sélectionné.



Les paramètres StreetPass sont sauvegardés sur la console Nintendo 3DS au moment où cette fonction est configurée dans un logiciel compatible. Jusqu'à 12 logiciels à la fois peuvent être inscrits dans la liste StreetPass. Une fois cette limite atteinte, vous devez d'abord désactiver un logiciel de la liste StreetPass avant d'y inscrire le nouveau logiciel devant utiliser cette fonction.

NOTE : vous ne pouvez sauvegarder qu'un seul paramétrage StreetPass par logiciel.

Réinitialiser les paramètres de blocage d'utilisateurs

Touchez RÉINITIALISER PARAMÈTRES DE BLOCAGE puis RÉINITIALISER pour commencer la réinitialisation des paramètres de blocage dans le logiciel de votre choix.





Autres paramètres

Modifiez votre profil et ajustez divers autres paramètres.

Touchez ◀ ou ▶ de part et d'autre de l'écran tactile pour faire défiler les pages.

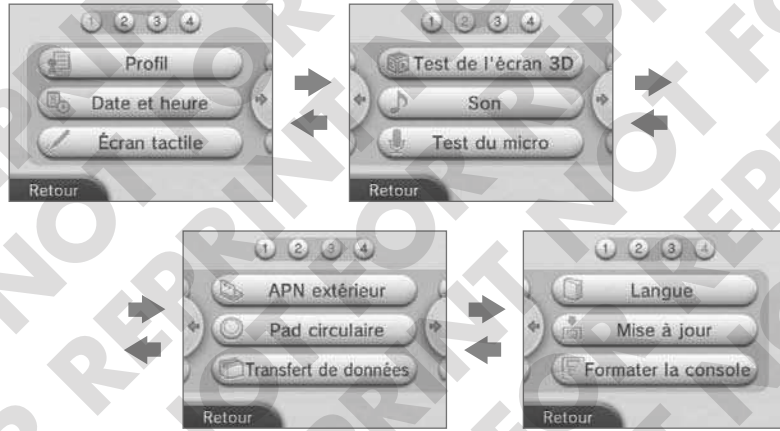

PROFIL	Modifier votre pseudo, votre date de naissance et d'autres paramètres (voir p. 227).
DATE ET HEURE	Régler la date et l'heure (voir p. 228).
ÉCRAN TACTILE	Calibrer l'écran tactile (voir p. 228).
TEST DE L'ÉCRAN 3D	Calibrer l'écran 3D (voir p. 229).
SON	Ajuster les paramètres de sortie audio (voir p. 229).
TEST DU MICRO	Vérifier que le microphone fonctionne correctement (voir p. 229).
APN EXTÉRIEUR	Calibrer l'appareil photo extérieur (voir p. 230).
PAD CIRCULAIRE	Calibrer le pad de commande circulaire (voir p. 232).
UTILITAIRE DE TRANSFERT DE DONNÉES	Transférer des logiciels, des données et les paramètres de connexion Internet d'une console Nintendo 3DS à une autre. NOTE : cette fonction sera disponible lors d'une prochaine mise à jour de la console (voir p. 233).
LANGUE	Modifier la langue de la console (voir p. 232).
MISE À JOUR	Mettre à jour la console (voir p. 233).
FORMATER LA CONSOLE	Formater la console afin d'effacer toutes les données enregistrées dans la mémoire de la console, comme les photos, les logiciels et les données de sauvegarde (voir p. 234).

Profil

Touchez l'option correspondante pour modifier votre pseudo, la date de votre anniversaire, votre lieu de résidence, votre message ou la couleur de l'interface de la console.



PSEUDO	Saisissez un pseudo avec le clavier, puis touchez OK pour valider votre choix (référez-vous à la page 160 pour plus de détails sur l'utilisation du clavier). NOTE : d'autres utilisateurs peuvent voir votre pseudo lorsque vous communiquez via vos consoles Nintendo 3DS. N'y intégrez jamais d'informations personnelles, ni de mots ou d'expressions offensantes. Si votre pseudo contient de tels termes, il est possible qu'il n'apparaisse pas sur les consoles Nintendo 3DS des autres joueurs.	
ANNIVERSAIRE	Utilisez ◀ ou ▶ pour entrer la date de votre anniversaire.	
PARAMÈTRES DE RÉGION	Sélectionnez votre pays et votre région de résidence, puis touchez OK pour valider votre choix.	
PROFIL NINTENDO DS	Modifiez votre message et la couleur de l'interface en touchant l'option correspondante. Ces paramètres sont utilisés dans certains logiciels Nintendo DS et Nintendo DSi.	
MESSAGE	Saisissez un message personnalisé avec le clavier, puis touchez OK pour confirmer (référez-vous à la page 160 pour plus de détails sur l'utilisation du clavier). NOTE : votre message apparaît sur les consoles d'autres utilisateurs quand certains modes de communication sont utilisés. Un message de salutation ou une courte présentation sont donc parfaitement appropriés. Veillez à ne pas inclure des informations personnelles ou des propos offensants.	
COULEUR	Touchez la couleur de votre choix, puis OK. NOTE : certains logiciels utilisent cette couleur à différents endroits.	

Date et heure

Vous pouvez régler la date et l'heure ici.

1 Sélectionnez l'option à modifier.

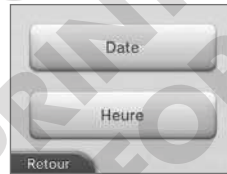

2 Utilisez ou pour modifier le jour, le mois et l'année, puis touchez OK. Ajustez l'heure de la même manière, puis touchez OK.

NOTE : assurez-vous d'entrer la date et l'heure exactes car certains logiciels utilisent ces informations.



Test de l'écran 3D

Vérifiez votre perception de l'écran 3D. Utilisez cette option si vous avez du mal à percevoir les images 3D.

Poussez le curseur 3D jusqu'en haut puis suivez les instructions à l'écran.

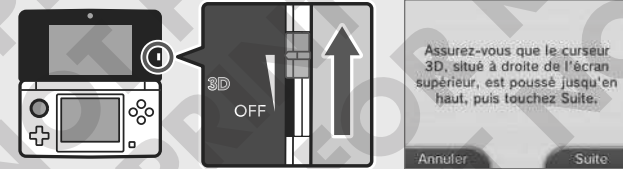

Son

Touchez le panneau de votre choix puis OK pour modifier les paramètres des haut-parleurs.



Test du microphone

Vérifiez le bon fonctionnement du microphone.

Parlez bien en face du microphone. Des barres de couleur apparaissent si celui-ci fonctionne correctement. Touchez QUITTER une fois le test effectué.

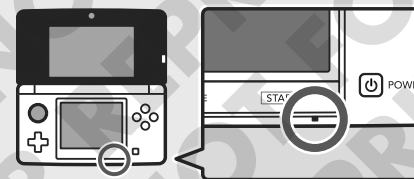

Barre de volume

Des barres de couleur apparaissent quand le microphone détecte un son.

Écran tactile

Si l'écran tactile ne répond pas correctement ou si vous avez l'impression qu'il ne détecte pas de façon précise les endroits que vous touchez, calibrez-le en suivant les instructions ci-dessous.

1 Touchez précisément le centre des marques .

NOTE : les marques de calibrage apparaissent en haut à gauche, en bas à droite et au centre de l'écran. Touchez chaque marque une fois pour calibrer l'écran tactile.

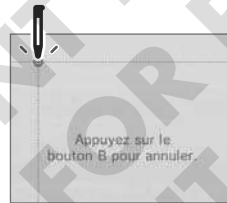

2 Touchez les quatre marques pour vérifier que l'écran tactile détecte les contacts correctement, puis touchez OK.

NOTE : si vous n'avez pas touché les marques de façon précise, sélectionnez RÉESSAYER pour suivre à nouveau les étapes du calibrage depuis le début.

Deviend vert lorsqu'un contact est détecté.

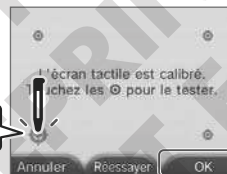

Si les commandes tactiles ne fonctionnent pas correctement...

Maintenez les boutons L, R et X enfoncés tout en allumant la console pour afficher directement l'écran de calibrage de l'écran tactile.

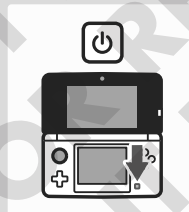

Appareil photo numérique extérieur

Exposer la console Nintendo 3DS à des chocs ou à un environnement dont la température est trop élevée pourrait altérer la mise au point des images 3D. Suivez les étapes décrites ci-dessous pour optimiser la qualité de vos photos 3D.

NOTE : si le calibrage de l'appareil photo n'est pas correct, le problème pourrait s'aggraver. Pensez à calibrer l'appareil photo aussi souvent que nécessaire.

- 1 Assurez-vous que le curseur 3D est poussé jusqu'en haut, puis touchez SUITE.



- 2 Touchez AUTOMATIQUE.

Touchez RÉINITIALISER LES PARAMÈTRES pour revenir à la configuration par défaut.



- 3 Touchez SUITE pour prendre une photo qui vous servira à calibrer l'appareil photo.

Cadrez un objet clair, situé à l'extérieur et se détachant nettement de l'arrière-plan. Il doit se trouver à plus de 20 mètres de la console et remplir l'écran. Le calibrage automatique commence lorsque les trois lumières (●●●) s'allument sur l'écran supérieur. Assurez-vous que la console ne bouge pas jusqu'à la fin du calibrage.

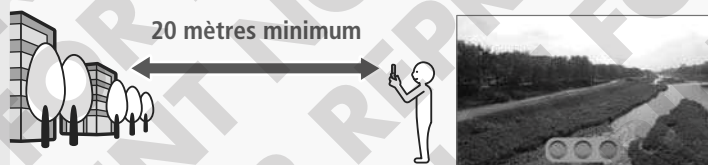

Les trois lumières (●●●) du calibrage automatique pourraient ne pas s'allumer dans les cas suivants :



Le contraste est insuffisant.



Des objets apparaissent au premier plan.

NOTE : en plus de ces problèmes, d'autres circonstances peuvent empêcher le calibrage automatique de s'effectuer jusqu'au bout. Dans ce cas, essayez de recommencer le calibrage automatique en cadrant un autre objet. Si l'opération ne parvient toujours pas à son terme, vous pouvez calibrer l'appareil photo manuellement (voir p. 231).

NOTE : le calibrage automatique peut s'effectuer sans que les conditions soient idéales, mais le résultat peut en être affecté. Répétez l'opération si vous constatez que le problème persiste.

Calibrer l'APN extérieur manuellement

L'axe vertical des images 3D peut être ajusté manuellement. Utilisez cette méthode lorsque le calibrage automatique ne résout pas les problèmes rencontrés.

- 1 Assurez-vous que le curseur 3D est poussé jusqu'en haut, puis touchez SUITE.



- 2 Touchez MANUEL.



- 3 Touchez SUITE, puis utilisez le bouton L ou R pour prendre la photo qui vous servira à calibrer l'APN extérieur.

NOTES :

- Posez la console juste en face de l'objet que vous voulez photographier, sur une surface stable, puis cadrez ce dernier au centre de l'écran supérieur.
- Pour faciliter le calibrage, utilisez un objet aux formes simples, mais se détachant nettement, tel que celui présenté dans l'illustration ci-dessous.

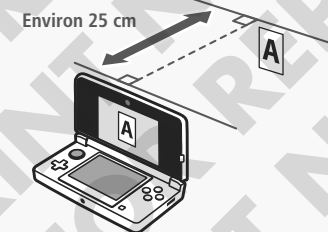

- 4 Ajustez les deux images sur l'écran supérieur afin qu'elles soient parfaitement superposées.

- L'ajustement concerne l'axe vertical. Les flèches droite et gauche permettent d'aligner l'image correctement, mais ces réglages ne seront pas sauvegardés.
- Le calibrage fonctionnera même si d'autres objets sur l'image n'apparaissent pas parfaitement superposés.
- L'image utilisée pour le calibrage pourrait ne pas s'aligner de manière satisfaisante si l'objet est photographié d'en haut ou de côté.

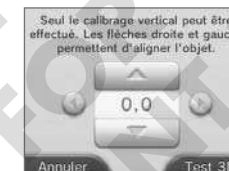

- 5 Touchez TEST 3D et suivez les instructions à l'écran.

Pad de commande circulaire

Vous pouvez calibrer le pad circulaire. Suivez les instructions ci-dessous si la direction prise à l'écran ne correspond pas à celle que vous avez imprimée au pad circulaire ou si un mouvement est perçu par la console alors que vous ne touchez pas le pad.

- 1 **Faites tourner deux ou trois fois le pad circulaire en effectuant des cercles larges puis touchez SUITE lorsque vous avez terminé.**

- Recommencez les étapes de calibrage depuis le début si le message suivant s'affiche : « Le calibrage a échoué. Veuillez réessayer. »
- Touchez RÉINITIALISER LES PARAMÈTRES pour restaurer les paramètres de calibrage d'origine.

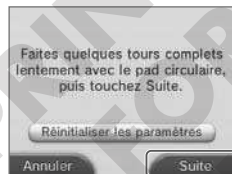

- 2 **Poussez le pad circulaire vers le haut, le bas, la gauche et la droite en vous assurant que les quatre triangles changent de couleur, puis touchez OK.**

Si la couleur des triangles ne change pas, touchez RÉESSAYER pour recommencer le calibrage du pad.

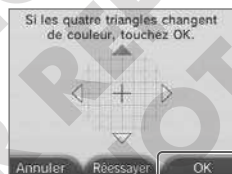
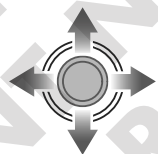

Si la console ne réagit pas

Déplacer le pad circulaire de façon trop brutale ou l'utiliser pendant des périodes prolongées peut compromettre son fonctionnement. Suivez les instructions ci-dessous si les boutons et l'écran tactile ne répondent plus et si un mouvement est perçu par la console alors que vous ne touchez pas le pad circulaire. Vous accéderez à l'écran de calibrage du pad circulaire et vous pourrez le calibrer à nouveau.

Maintenez les boutons L, R et Y tout en allumant la console pour afficher directement l'écran de calibrage du pad circulaire.

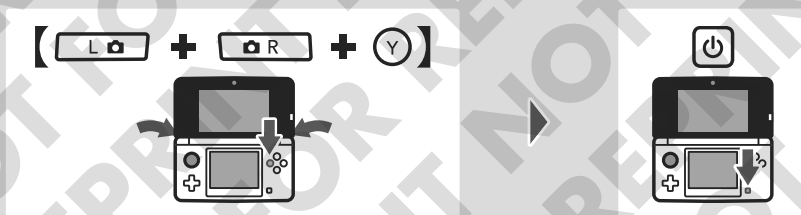

Langue

Changez la langue de la console. Sélectionnez la langue de votre choix puis touchez OK.

NOTE : la langue choisie s'applique également aux logiciels utilisés sur votre console Nintendo 3DS. Consultez le mode d'emploi du logiciel pour plus de détails.



Mise à jour de la console

Mettez à jour le menu HOME et diverses applications, et ajoutez-en d'autres.

Les mises à jour nécessitent une connexion Internet active (voir p. 207).

NOTE : les mises à jour ne peuvent pas être effectuées si la batterie n'est pas suffisamment chargée.

- 1 **Touchez OK.**

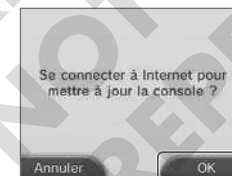

- 2 **Lisez attentivement le texte qui s'affiche à l'écran puis touchez J'ACCEPTE si vous en acceptez le contenu.**

NOTE : si vous touchez JE N'ACCEPTE PAS, votre console ne sera pas mise à jour.

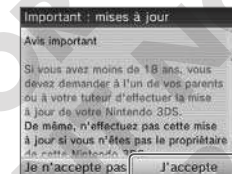

AU SUJET DES MISES À JOUR DE LA CONSOLE

IMPORTANT : après la mise à jour de votre console Nintendo 3DS ou d'un logiciel, toute modification technique existante ou future non autorisée, physique ou logicielle, et toute utilisation d'un appareil non autorisé avec votre console, pourraient la rendre définitivement inutilisable. Tout contenu lié à une modification non autorisée, physique ou logicielle, de votre console Nintendo 3DS, est susceptible d'être effacé. Refuser la mise à jour pourrait rendre impossible l'utilisation de certains logiciels.

AU SUJET DES MISES À JOUR AUTOMATIQUES DE LA CONSOLE

À l'occasion, votre console Nintendo 3DS se mettra automatiquement à jour pour, par exemple, actualiser une liste de mots prohibés susceptibles de heurter la sensibilité d'autres utilisateurs, et/ou actualiser une base de données interne des points d'accès sans fil vous permettant de vous connecter aux services en ligne proposés par Nintendo.

Aucun avertissement ne vous prévient de ce type de mises à jour mineures. Pour les autres types de mises à jour de la console, un avertissement s'affiche à l'écran. Choisissez alors J'ACCEPTE afin de les installer.

Formater la console

Sélectionnez cette option pour effacer toutes les données de sauvegarde et restaurer les paramètres d'usine de la console.

NOTE : la version du logiciel de la console reste la dernière en date, même si vous la formatez.

1 Touchez FORMATER.

NOTE : vous devrez à nouveau régler les paramètres de la console la première fois que vous l'allumerez après l'avoir formatée (voir p. 158).

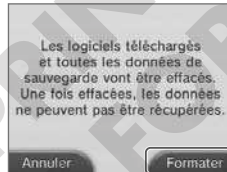

Si vous choisissez de formater la console, les données ci-dessous seront effacées et ne pourront pas être récupérées :

- le contenu sauvegardé dans la mémoire de la console comme la liste d'amis, les notifications et les données du podomètre ;
- les données de sauvegarde relatives aux applications ;
- les photos sauvegardées dans la mémoire de la console ;
- les modifications apportées aux paramètres de la console ;
- les données de sauvegarde ou les logiciels enregistrés dans la console.



En cas de problème

Remplacer la batterie rechargeable Nintendo 3DS 236

Remplacer la batterie rechargeable Nintendo 3DS 236

En cas de problème 238

Remplacer la batterie rechargeable Nintendo 3DS

Au fur et à mesure des cycles de recharge, la capacité de charge de la batterie diminue, entraînant une réduction de l'autonomie. Si celle-ci dernière devient significative, remplacez la batterie en suivant les instructions ci-dessous.

Veuillez contacter le service consommateurs Nintendo pour obtenir plus d'informations sur la façon de vous procurer une batterie de remplacement (voir p. 254).

Remplacer la batterie rechargeable Nintendo 3DS

- Si la console est utilisée par un enfant, il est préférable qu'un parent ou un tuteur légal remplace la batterie.
- Veillez à bien éteindre la console et à débrancher le bloc d'alimentation avant de remplacer la batterie.

1 Dévissez le couvercle de la batterie.

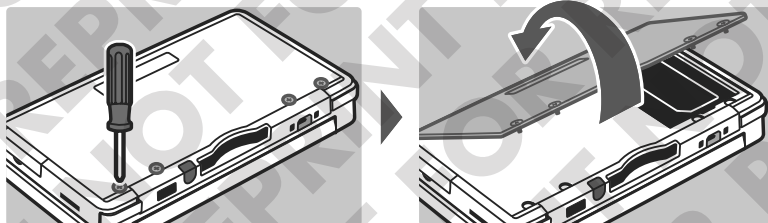

À l'aide d'un tournevis, retirez les quatre vis du couvercle de la batterie, puis retirez ce dernier.

NOTE : utiliser un tournevis inadapté pourrait abîmer la tête des vis, rendant le retrait du couvercle impossible.

2 Retirez la batterie usagée.

Sortez la batterie comme indiqué sur l'illustration.

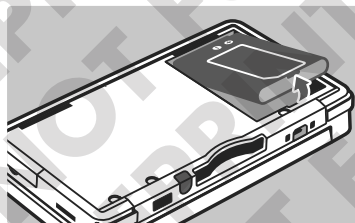

3 Attendez au moins 10 secondes, puis insérez la nouvelle batterie.

Insérez la batterie neuve comme indiqué sur l'illustration.

NOTES :

- Assurez-vous que la batterie est tournée dans le bon sens lorsque vous l'insérez.
- Si vous insérez la nouvelle batterie immédiatement après avoir retiré l'ancienne, le témoin d'alimentation pourrait ne pas fonctionner correctement.

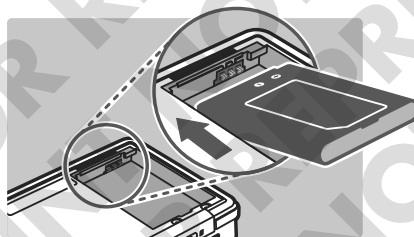

4 Remplacez le couvercle et resserrez les vis.

NOTE : remettez toujours le couvercle en place. Si la console subit un choc alors que le couvercle est retiré, les dégâts sur la batterie peuvent entraîner des risques de combustion ou d'explosion.

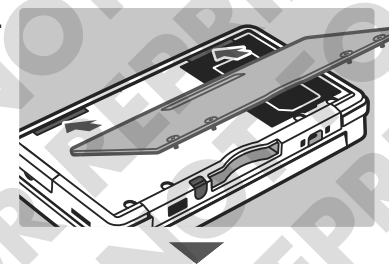

Jeter la batterie

- Recouvrez les bornes positive (+) et négative (-) avec du ruban adhésif.
- N'essayez pas de démonter la batterie.
- N'endommagez pas la batterie.

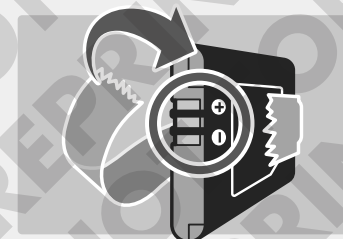

La console Nintendo 3DS contient une batterie rechargeable lithium-ion. Veuillez jeter ce produit en respectant les règles en vigueur dans votre pays.

- Jeter cette batterie avec les autres déchets ménagers peut nuire à l'environnement. Veuillez vous conformer aux lois et règlements en vigueur dans votre pays au moment de jeter ce produit.
- Conformément à la directive européenne relative aux piles et aux accumulateurs ainsi qu'aux déchets de piles et d'accumulateurs (2006/66/CE), la collecte des piles ainsi que des programmes de recyclage devraient être effectifs dans tous les États membres.

En cas de problème

Avant de contacter le service consommateurs Nintendo, consultez cette section pour déterminer la cause du problème.

NOTE : si le problème concerne un logiciel ou un accessoire, consultez également le mode d'emploi correspondant.

Problème	Solution
La batterie de la console ne se recharge pas / Le témoin de charge ne s'allume pas	<ul style="list-style-type: none"> • Utilisez-vous le bloc d'alimentation Nintendo 3DS ? <ul style="list-style-type: none"> → Utilisez le bloc d'alimentation Nintendo 3DS (WAP-002(EUR)). Le bloc d'alimentation Nintendo DSi est également compatible. • Le bloc d'alimentation Nintendo 3DS est-il branché correctement dans la prise murale et dans la console ? <ul style="list-style-type: none"> → Débranchez le bloc d'alimentation, attendez environ 30 secondes, puis rebranchez-le. Assurez-vous qu'il est branché correctement dans la prise murale et dans la console. 
La console ne s'allume pas	<ul style="list-style-type: none"> • Rechargez-vous la batterie dans un endroit dont la température est comprise entre 5 et 35 °C ? <ul style="list-style-type: none"> → Rechargez la batterie dans un endroit dont la température est comprise entre 5 et 35 °C. Il est possible que la batterie ne se recharge pas en dehors de cet intervalle de températures. • La batterie est-elle connectée correctement ? <ul style="list-style-type: none"> → Si la console ne s'allume pas et que le témoin de charge s'allume puis s'éteint immédiatement lorsque vous branchez le bloc d'alimentation, il est possible que la batterie ne soit pas connectée correctement. Assurez-vous que la batterie est connectée correctement (voir p. 236). • Le témoin de charge est-il allumé ? <ul style="list-style-type: none"> → Si le témoin de charge clignote, il est possible que la batterie ne soit pas connectée correctement. Dans ce cas, contactez le service consommateurs Nintendo (voir p. 254). • La batterie est-elle connectée correctement ? <ul style="list-style-type: none"> → Si la console ne s'allume pas et que le témoin de charge s'allume puis s'éteint immédiatement lorsque vous branchez le bloc d'alimentation, il est possible que la batterie ne soit pas connectée correctement. Assurez-vous que la batterie est connectée correctement (voir p. 236).

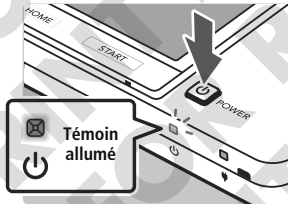
Problème	Solution
La console est chaude	<ul style="list-style-type: none"> • Rechargez-vous la console dans un endroit où la température est élevée, ou la rechargez-vous pendant une période trop prolongée ? <ul style="list-style-type: none"> → Cela pourrait causer une forte augmentation de la température de la console. Rechargez la batterie dans un endroit dont la température est comprise entre 5 et 35 °C. Toucher la console lorsqu'elle est chaude pourrait provoquer des brûlures.
Même chargée complètement, la batterie ne permet pas de jouer très longtemps / La batterie met très longtemps à se recharger	<ul style="list-style-type: none"> • Utilisez-vous la console ou rechargez-vous la batterie dans un endroit où la température est inférieure à 5 °C ? <ul style="list-style-type: none"> → Dans les endroits où la température est inférieure à 5 °C, la batterie ne permet pas de jouer très longtemps et met plus de temps à se recharger. • Autonomie de la batterie La répétition des cycles de charge de la batterie réduit progressivement sa durée d'utilisation. Si la durée d'utilisation diminue sensiblement, remplacez la batterie. Contactez le service consommateurs Nintendo pour savoir où vous procurer une batterie de rechange (voir p. 254).
La taille de la batterie a augmenté	<ul style="list-style-type: none"> → Les batteries lithium-ion se détériorent avec le temps et leur taille peut augmenter après de nombreux cycles de charge. Ce n'est pas le signe d'un mauvais fonctionnement et cela ne présente aucun risque. Remplacez la batterie si vous constatez que la durée d'utilisation diminue du fait de cette augmentation de taille (voir p. 236). Si la batterie fuit, n'y touchez pas et contactez le service consommateurs Nintendo (voir p. 254).
Aucune image ne s'affiche ou il n'y a pas de son	<ul style="list-style-type: none"> • Le témoin d'alimentation est-il allumé ? <ul style="list-style-type: none"> → Appuyez sur le bouton POWER pour allumer la console.  <ul style="list-style-type: none"> • Avez-vous rechargé la console ? <ul style="list-style-type: none"> → Rechargez la console. • Avez-vous correctement inséré la carte de jeu ? <ul style="list-style-type: none"> → Insérez la carte de jeu doucement mais fermement, jusqu'à ce que vous entendiez un clic. • La console est-elle en mode veille ? <ul style="list-style-type: none"> → Si c'est le cas, quittez le mode veille. Consultez le mode d'emploi du logiciel en cours d'utilisation pour plus d'informations sur la façon de quitter le mode veille.
Des points sombres ou clairs restent affichés sur les écrans LCD / Des zones claires ou sombres apparaissent sur les écrans LCD	<ul style="list-style-type: none"> → Une particularité des écrans LCD est d'avoir certains points éclairés et d'autres non. Cela est normal et ne doit pas être considéré comme un dysfonctionnement. L'écran 3D et l'écran tactile ont des spécifications propres, l'affichage des couleurs et le niveau de luminosité peuvent donc varier de l'un à l'autre.

Problème

Solution

Le niveau de luminosité n'est pas le même sur les deux écrans LCD

- Les spécifications techniques de l'écran supérieur et de l'écran tactile sont différentes. De ce fait, il est possible que le niveau de luminosité ne soit pas le même sur ces deux écrans. Cela est normal et ne doit pas être considéré comme un dysfonctionnement.

La teinte de l'écran change brusquement

- Le mode économie d'énergie est-il activé ?
- Le mode économie d'énergie modifie automatiquement les facteurs de luminosité et de couleur en fonction du contenu affiché à l'écran afin d'optimiser l'autonomie de la batterie. Cela peut rendre presque blanches les couleurs les plus pâles ou provoquer d'autres changements dans l'affichage des couleurs. Pour maintenir un affichage des couleurs et un niveau de luminosité constants, désactivez le mode économie d'énergie (voir p. 170).

La luminosité varie, ce qui rend les couleurs vives difficiles à distinguer

- Utilisez-vous un logiciel Nintendo DS ou Nintendo DSi ?
- Les logiciels Nintendo DS ou Nintendo DSi ne peuvent pas afficher d'images 3D.
- Le témoin 3D est-il allumé ?
- Si le témoin 3D est éteint, cela signifie que les images à l'écran ne peuvent pas être affichées en 3D.
- Le curseur 3D est-il trop bas ?
- Réglez la position du curseur 3D afin de trouver le niveau de profondeur qui vous est le plus agréable (voir p. 163).
- L'écran 3D est-il correctement positionné ?
- Placez l'écran 3D à une distance comprise entre 25 et 35 cm de vos yeux (voir p. 162). (Si vous souffrez d'un trouble de la vision binoculaire ou si vous ne voyez que d'un œil, il se peut qu'il vous soit difficile, voire impossible, de distinguer l'effet 3D. Les utilisateurs souffrant de troubles de la vision sont invités à envisager d'éventuelles solutions pouvant les aider à profiter de l'effet 3D, par exemple le port de lunettes à prisme).

Les images 3D ne s'affichent pas ou sont difficiles à distinguer

- L'écran 3D est-il sale ?
- Si il y a des traces de doigts ou d'autres salissures sur l'écran, essuyez-le à l'aide d'un chiffon propre et doux.
- Avez-vous appliqué un film de protection (disponible dans le commerce) sur l'écran 3D ?
- Certains produits sont susceptibles d'affecter la netteté des images 3D. Veuillez utiliser un film de protection sous licence Nintendo pour votre console Nintendo 3DS et consultez le mode d'emploi fourni avec cet accessoire pour l'appliquer correctement.
- Vous trouvez-vous dans un endroit directement exposé à la lumière du soleil ou à une autre source de lumière intense ?
- Lorsque vous utilisez la console dans un endroit exposé à une source de lumière intense, celle-ci peut se refléter sur l'écran et rendre les images difficiles à distinguer.
- Le contrôle parental est-il paramétré ?
- Un des paramètres du contrôle parental permet d'empêcher l'affichage des images 3D. Désactivez-le pour que les images 3D puissent s'afficher (voir p. 222).
- Regardez-vous le bon écran ?
- L'écran inférieur ne peut pas afficher d'images 3D.

L'effet 3D généré par la console Nintendo 3DS s'appuie sur la disparité binoculaire des yeux. Chaque personne voit les images 3D d'une manière différente. Si vous voyez des images dédoublées ou si vous avez du mal à percevoir les images 3D même après avoir effectué les réglages indiqués et suivi les instructions, n'utilisez que l'affichage 2D (voir p. 163).

Problème

Solution

Le pad de commande circulaire ne fonctionne pas correctement

- Les actions à l'écran reflètent-elles les commandes entrées grâce au pad de commande circulaire ?
- Si les commandes entrées grâce au pad de commande circulaire n'ont pas l'effet escompté, utilisez l'option PAD CIRCULAIRE dans les paramètres de la console pour calibrer celui-ci (voir p. 232).

NOTE : pour afficher directement l'écran de calibrage du pad de commande circulaire au démarrage de la console, éteignez celle-ci puis appuyez sur le bouton POWER tout en maintenant enfoncés les boutons L, R et Y.

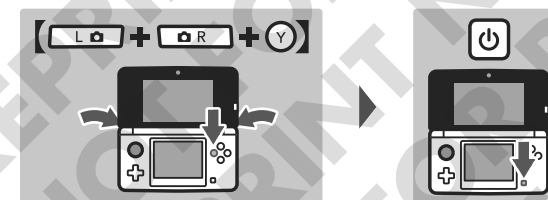

L'écran tactile ne fonctionne pas correctement

- Les actions à l'écran reflètent-elles les commandes entrées via l'écran tactile ?
 - Si les commandes entrées via l'écran tactile n'ont pas l'effet escompté, utilisez l'option ÉCRAN TACTILE dans les paramètres de la console pour calibrer celui-ci (voir p. 228).
- NOTE :** pour afficher directement l'écran de calibrage de l'écran tactile au démarrage de la console, éteignez celle-ci puis appuyez sur le bouton POWER tout en maintenant enfoncés les boutons L, R et X.

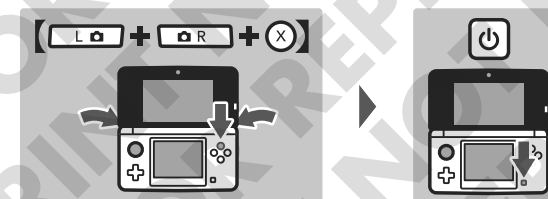

- Avez-vous appliqué un film de protection (disponible dans le commerce) sur l'écran tactile ?
- Si vous avez appliqué un film de protection (disponible dans le commerce) sur l'écran tactile, veuillez vous référer à son mode d'emploi et assurez-vous de l'avoir disposé correctement avant de calibrer l'écran tactile.



Problème

Solution

Aucun son ne sort des haut-parleurs

- Le volume est-il correctement réglé ?
- ➔ Réglez le volume à l'aide du bouton de volume se trouvant sur le côté de la console.

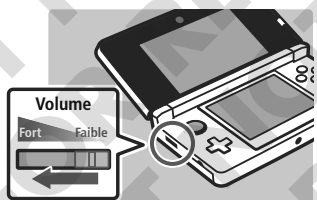

- Des écouteurs sont-ils branchés dans la prise audio ?
- ➔ Si des écouteurs sont branchés dans la prise audio de la console, aucun son ne sort des haut-parleurs.
- NOTE :** le volume du son émis par l'obturateur de l'appareil photo reste toujours le même, quelle que soit la position du bouton de volume.

Aucun son ne sort des écouteurs

- Le volume est-il correctement réglé ?
- ➔ Essayez de régler le volume à l'aide du bouton de volume se trouvant sur le côté de la console.
- La prise des écouteurs est-elle correctement insérée ?
- ➔ Assurez-vous d'avoir bien inséré la prise des écouteurs dans la prise audio de la console.

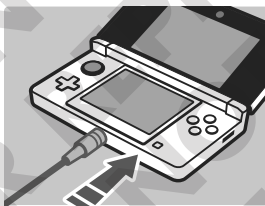

Le microphone ne fonctionne pas / Votre voix n'est pas reconnue

- Le logiciel est-il compatible avec le microphone ? Est-il possible d'utiliser le microphone dans cette partie du logiciel ?
- ➔ Le microphone peut ne pas être utilisé en permanence. Cette fonction n'est disponible qu'avec les logiciels compatibles et à des moments déterminés.
- Le microphone fonctionne-t-il correctement ?
- ➔ Assurez-vous du bon fonctionnement du microphone en effectuant un test. Choisissez TEST DU MICRO dans les paramètres de la console (voir p. 229).
- Les voix d'autres personnes (celles de vos amis ou des membres de votre famille) sont-elles correctement reconnues ?
- ➔ La précision de la reconnaissance vocale diffère selon les individus. Certaines voix sont plus difficiles à reconnaître que d'autres.
- Un casque équipé d'un micro est-il branché ?
- ➔ Ce type de casque n'est pas compatible avec la console Nintendo 3DS.

Problème

Solution

Le microphone réagit de manière inattendue / Les haut-parleurs émettent un effet Larsen*

- Utilisez-vous la console dans un environnement bruyant ou le volume des haut-parleurs est-il très élevé ?
- ➔ Le microphone peut réagir à des sons émis par les haut-parleurs ou par votre environnement. Essayez de vous éloigner de la source du bruit, de baisser le volume des haut-parleurs, d'utiliser des écouteurs ou de jouer dans un endroit calme.

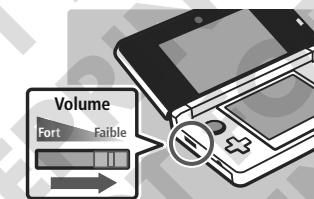

* Qu'est-ce que « l'effet Larsen » ?

L'effet Larsen est le son strident qui est émis lorsqu'une « boucle acoustique » est créée entre le microphone et les haut-parleurs. Les sons captés par le microphone sont émis par les haut-parleurs et captés à nouveau par le microphone.

- Un casque équipé d'un micro est-il branché ?
- ➔ Ce type de casque n'est pas compatible avec la console Nintendo 3DS. Le fait d'en brancher un peut provoquer un effet Larsen.





Les pas que vous faites ne sont pas comptabilisés par la console

- La console Nintendo 3DS est-elle ouverte ?
- ➔ Les pas ne sont pris en compte que si la console est à la fois allumée et fermée.
- La console se trouve-t-elle dans un sac qui n'est pas fermement retenu ? Se balance-t-elle au bout de la dragonne ?
- ➔ Dans certains cas, il est possible que la console n'enregistre pas correctement le nombre de pas, par exemple lorsqu'elle est placée dans un sac qui se balance librement quand vous marchez. Si vous souhaitez transporter la console dans un sac, utilisez plutôt un sac près du corps tel qu'un sac-ceinture.
- NOTES :**
- Dans certaines conditions, il est possible que le nombre de pas enregistré soit supérieur ou inférieur au nombre de pas réel.
- Ne mettez pas la console dans la poche arrière de votre pantalon. Appliquer une pression excessive sur la console et les écrans LCD, en vous asseyant dessus par exemple, pourrait les endommager et entraîner des risques de blessures ou de dysfonctionnements divers.

La carte SD ne fonctionne pas correctement

- Un logiciel Nintendo DS ou Nintendo DSi est-il en cours d'utilisation depuis un certain temps ?
- ➔ Si un logiciel Nintendo DS ou Nintendo DSi reste actif durant une période de plus de sept jours, seuls les pas effectués durant les sept premiers jours seront comptabilisés. Sauvegardez votre progression, puis quittez le logiciel pour que les pas soient à nouveau correctement comptabilisés.
- La carte SD est-elle correctement insérée dans la console ?
- ➔ Insérez la carte SD dans le port carte SD situé sur le côté de la console en la poussant doucement mais fermement, jusqu'à ce que vous entendiez un clic (voir p. 164).
- La carte SD est-elle endommagée ?
- ➔ Utilisez la carte SD avec un appareil photo ou un ordinateur compatible pour vérifier qu'il est toujours possible d'accéder à ses données de sauvegarde.

Problème	Solution
Les photos sauvegardées sur la carte SD ne s'affichent pas	<ul style="list-style-type: none"> Les photos enregistrées sur la carte SD peuvent-elles être visionnées via l'appareil photo Nintendo 3DS ? L'appareil photo Nintendo 3DS peut uniquement afficher les photos prises avec la console Nintendo 3DS. Les photos prises avec un appareil photo numérique ou un téléphone portable ne peuvent pas être affichées.
Bien qu'une carte de jeu ait été insérée dans le port carte de jeu, le message suivant apparaît à l'écran du menu HOME : « Aucune carte détectée dans le port carte de jeu. »	<ul style="list-style-type: none"> La carte de jeu est-elle correctement insérée dans le port carte de jeu ? <ul style="list-style-type: none"> Retirez la carte de jeu et réinsérez-la soigneusement en la poussant jusqu'à ce que vous entendiez un clic. Si le problème persiste, essayez de la réinsérer plusieurs fois (voir p. 173). Utilisez-vous un logiciel provenant d'une région différente de celle de votre console ? <ul style="list-style-type: none"> Vous ne pouvez utiliser que des logiciels Nintendo 3DS et Nintendo DSi provenant d'une région identique à celle de la console. Les logiciels provenant de régions différentes peuvent ne pas fonctionner.
Il est impossible d'utiliser un logiciel	<ul style="list-style-type: none"> Les paramètres du contrôle parental limitent-ils l'accès aux logiciels en fonction de leur limite d'âge ? <ul style="list-style-type: none"> Saisissez votre code secret pour désactiver temporairement le contrôle parental. Vous pouvez également régler les paramètres du contrôle parental afin de ne plus limiter l'accès aux logiciels en fonction de leur limite d'âge (voir p. 222).
Le message suivant apparaît lorsqu'un logiciel Nintendo DS ou Nintendo DSi est en cours d'utilisation : « Une erreur est survenue. Maintenez le bouton POWER enfoncé pour éteindre la console, puis suivez les instructions contenues dans son mode d'emploi. »	<ul style="list-style-type: none"> Éteignez la console, puis rallumez-la et reproduisez les mêmes actions. Si le problème se produit à nouveau et que le même message d'erreur s'affiche, il est possible que votre console soit défectueuse. Contactez le service consommateurs Nintendo (voir p. 254).
La console passe subitement en mode veille	<ul style="list-style-type: none"> Il est possible qu'un champ magnétique extérieur fasse passer la console en mode veille. Essayez de vous éloigner de tout objet magnétique, y compris d'autres consoles Nintendo 3DS.  <p>NOTE : la console peut également passer subitement en mode veille si elle est placée au-dessus d'autres consoles de la série Nintendo DS.</p>
Des problèmes surviennent lors de l'utilisation des fonctions de communication sans fil (la communication sans fil est interrompue ou l'affichage du logiciel utilisé est saccadé)	<ul style="list-style-type: none"> L'icône  ou  est-elle affichée à l'écran ? Le signal n'est pas correctement capté. Rapprochez-vous des autres joueurs ou essayez de supprimer les obstacles entre les consoles.

Problème	Solution
Il est impossible de désactiver le contrôle parental	<ul style="list-style-type: none"> Avez-vous entré le bon code secret ? <ul style="list-style-type: none"> Assurez-vous que le code secret que vous avez entré est correct. Si vous ne vous en souvenez plus, suivez les instructions de la page 223. Avez-vous entré la bonne réponse à votre question personnelle ? <ul style="list-style-type: none"> Assurez-vous que vous avez entré la bonne réponse à votre question personnelle. Si vous avez également oublié la réponse à votre question personnelle, suivez les instructions de la page 223.
Les couleurs des photos prises avec l'appareil photo Nintendo 3DS ne sont pas naturelles	<ul style="list-style-type: none"> Avez-vous modifié les paramètres de couleur de l'appareil photo Nintendo 3DS ? <ul style="list-style-type: none"> Vérifiez qu'aucun filtre ou réglage manuel ne modifie les couleurs des photos (voir p. 187). La qualité des photos dépend de votre environnement. <ul style="list-style-type: none"> Essayez de prendre un autre sujet en photo, et si les couleurs ne vous paraissent toujours pas naturelles, veuillez contacter le service consommateurs Nintendo (voir p. 254). <p>→ Cela se produit lorsque la reconnaissance faciale échoue. Veuillez noter que les facteurs décrits ci-dessous peuvent avoir une influence sur la qualité de la reconnaissance faciale.</p> <div data-bbox="1456 630 2105 1173" style="border: 1px solid gray; padding: 10px;"> <p>Conseils pour optimiser la reconnaissance faciale Pour que votre visage ait toutes les chances d'être reconnu correctement, veuillez prendre en compte les conseils suivants :</p> <div style="display: flex; justify-content: space-around;"> <div style="text-align: center;">  <p>Tenez-vous dans un endroit bien éclairé.</p> </div> <div style="text-align: center;">  <p>Placez bien votre visage en face de l'objectif.</p> </div> </div> <div style="display: flex; justify-content: space-around; margin-top: 10px;"> <div style="text-align: center;">  <p>Assurez-vous que vos cheveux ne cachent pas votre visage.</p> </div> <div style="text-align: center;">  <p>Retirez vos lunettes.</p> </div> </div> </div>
L'appareil photo Nintendo 3DS essaie de prendre une photo de votre visage mais rien ne se passe	<ul style="list-style-type: none"> Utilisez-vous l'appareil photo intérieur ? <ul style="list-style-type: none"> Celui-ci ne peut pas produire d'images 3D. Les objectifs de l'appareil photo extérieur sont-ils sales ? <ul style="list-style-type: none"> Si c'est le cas, nettoyez-les à l'aide d'un chiffon doux. Les objectifs de l'appareil photo extérieur sont-ils directement exposés à la lumière du soleil ou à une autre source de lumière intense ? <ul style="list-style-type: none"> Cela peut altérer les images 3D et les rendre difficiles à distinguer.

Problème

Solution

Les images 3D de l'appareil photo extérieur ne sont pas en 3D ou sont difficiles à distinguer

- **L'appareil photo extérieur n'est peut-être pas correctement calibré.**
- ➔ Exposer la console Nintendo 3DS à un choc trop violent ou à des températures élevées peut affecter l'affichage des images 3D de l'appareil photo extérieur. Dans ce cas, calibrez de nouveau celui-ci à partir des paramètres de la console (voir p. 230).

Le studio son Nintendo 3DS n'affiche pas les dossiers et les fichiers audio

- **La carte SD est-elle correctement insérée dans la console ?**
- ➔ Insérez la carte SD dans le port carte SD sur le côté de la console en la poussant doucement mais fermement, jusqu'à ce que vous entendiez un clic.
- **Les fichiers audio enregistrés sur la carte SD sont-ils compatibles avec le studio son Nintendo 3DS ?**
- ➔ Le studio son Nintendo 3DS ne peut lire que les fichiers audio au format AAC dont l'extension est .m4a, .mp4 ou .3gp, ainsi que les fichiers audio au format MP3 dont l'extension est .mp3. Les autres formats de fichiers audio, ainsi que ceux protégés contre la copie, ne peuvent pas être lus.
- **La carte SD contient-elle plus de 3 000 fichiers audio ?**
- ➔ Un maximum de 3 000 fichiers audio peuvent être affichés.
- **La carte SD contient-elle plus de 1 000 dossiers de fichiers audio ?**
- ➔ Un maximum de 1 000 dossiers peuvent être affichés.
- **Y a-t-il plus de 100 fichiers audio enregistrés dans un même dossier ?**
- ➔ Un maximum de 100 fichiers peuvent être affichés dans un même dossier. Si plusieurs dossiers portent le même nom sur la carte SD, les fichiers audio contenus dans ces dossiers seront rassemblés et affichés à l'intérieur d'un seul et même dossier. Ce dossier ne peut contenir plus de 100 fichiers en tout.
- **Les fichiers audio sont-ils sauvegardés dans un dossier situé à plus de huit niveaux dans l'arborescence ?**
- ➔ Le studio son Nintendo 3DS n'affiche que les huit premiers niveaux de l'arborescence.

Les fichiers audio ne peuvent être lus par le studio son Nintendo

- **Le format des fichiers audio est-il compatible avec le studio son Nintendo 3DS ?**
- ➔ Le studio son Nintendo 3DS ne peut lire que les fichiers remplissant les conditions suivantes :
 - **Format :**
AAC (.m4a, .mp4 ou .3gp), MP3 (.mp3)
 - **Vitesse de transfert :**
16 kbps – 320 kbps
 - **Fréquence d'échantillonnage :**
32 kHz – 48 kHz
- **Les fichiers audio sont-ils protégés par DRM (Digital Rights Management – Gestion des droits numériques) ?**
- ➔ Les fichiers audio protégés par DRM ne peuvent pas être lus via le studio son Nintendo 3DS.

Le mode téléchargement DS ne fonctionne pas

- **Les paramètres de contrôle parental limitent-ils l'accès aux logiciels en fonction de leur limite d'âge, ou l'accès au mode téléchargement DS ?**
- ➔ Si vous rencontrez des problèmes avec des logiciels Nintendo 3DS, désactivez le paramètre du contrôle parental qui limite l'accès à un logiciel en fonction de sa limite d'âge (voir p. 222).
- ➔ Si vous rencontrez des problèmes avec des logiciels Nintendo DS ou Nintendo DSi, désactivez le paramètre du contrôle parental qui limite l'accès au mode téléchargement DS (voir p. 222).

Comment jeter ce produit lorsqu'il est arrivé en fin de vie

Ne jetez jamais ce produit dans votre poubelle ou dans la nature lorsqu'il est arrivé en fin de vie. Il appartient à chaque particulier de se conformer au mode de collecte mis en place dans sa commune et de respecter les lois et règlements sur le recyclage. Pour des informations sur la collecte gratuite et sélective des équipements électriques et électroniques disponible dans votre commune, veuillez contacter les collectivités locales.

Vous pouvez d'autre part apporter votre produit en fin de vie à votre revendeur local, qui vous proposera éventuellement la reprise gratuite de votre ancien produit pour l'achat d'un produit neuf similaire. Toutefois, nous vous conseillons au préalable de vérifier auprès de votre revendeur local s'il offre ce service.

Dans les deux cas, ce produit sera traité d'une manière respectueuse de l'environnement dans une installation autorisée, et ses composants seront récupérés, recyclés ou réutilisés de la manière la plus efficace possible, en accord avec les exigences de la directive 2002/96/CE du parlement européen et du conseil du 27 janvier 2003 relative aux déchets d'équipements électriques et électroniques (DEEE).

D'après les lois sur l'environnement en vigueur, l'utilisation des services de collecte séparés pour les déchets d'équipements électriques et électroniques est obligatoire. Dans certains pays, le non-respect de cette loi est passible de sanctions.

Notes :

1. Les déchets d'équipements électriques et électroniques peuvent contenir des substances dangereuses qui, si elles ne sont pas traitées de manière appropriée, peuvent devenir nocives pour l'environnement et nuire à la santé des personnes. Un traitement spécifique des déchets d'équipements électriques et électroniques est donc indispensable.
2. Les équipements électriques et électroniques Nintendo sont fabriqués en accord avec les directives européennes et de manière à faciliter leur réparation, mise à jour, réutilisation, démontage ou recyclage.
3. Nintendo et ses distributeurs officiels adhèrent aux programmes de recyclage dans chaque état membre et s'engagent à utiliser les meilleures techniques de traitement, de récupération et de recyclage disponibles afin de garantir la protection de la santé humaine et de l'environnement.
4. Le symbole représentant une poubelle sur roues barrée d'une croix (voir ci-dessous) est apposé sur tout équipement électrique et électronique Nintendo mis sur le marché par Nintendo et ses distributeurs officiels depuis le 13 août 2005 inclus. Ce symbole indique que ces produits font l'objet d'une collecte sélective à la fin de leur vie pour assurer une récupération optimale et une élimination respectueuse de l'environnement.



Si, après avoir suivi ces conseils, votre console Nintendo 3DS ne fonctionne toujours pas correctement, ne rapportez surtout pas la console au revendeur. Vous perdriez vos données de sauvegarde, les contenus téléchargés via le Nintendo eShop, ainsi que le solde de votre compte. Veuillez lire les informations de garantie, puis contactez le service consommateurs Nintendo qui vous indiquera la marche à suivre pour résoudre votre problème ou faire réparer votre console (voir p. 254).

Caractéristiques techniques

NOTE : des améliorations peuvent être apportées sans préavis aux caractéristiques ci-dessous.

Console Nintendo 3DS

Numéro de modèle	CTR-001(EUR)
Écrans LCD	Écran supérieur : écran large LCD 3D (jusqu'à 16,7 millions de couleurs) Écran inférieur : écran tactile LCD (jusqu'à 16,7 millions de couleurs)
Taille et résolution des écrans	Écran supérieur : 9 cm (76,8 mm de largeur x 46,08 mm de hauteur) 800 x 240 pixels (400 pixels par œil quand la 3D est activée) Écran inférieur : 7,7 cm (61,4 mm de largeur x 46,08 mm de hauteur) 320 x 240 pixels
Bloc d'alimentation / Batterie	Bloc d'alimentation Nintendo 3DS (WAP-002(EUR)) Batterie rechargeable Nintendo 3DS (CTR-003)
Bande de fréquence sans fil	2,4 GHz (11b: 1-13ch/11g: 1-11ch)
Standard de communication	IEEE802.11b/g
Puissance d'émission	11b: 5,5 dBm/11g : 5,0 dBm maximum
Distance de communication conseillée	Dans un rayon de 30 m NOTE : ces chiffres sont des estimations. La distance maximale à laquelle la communication est toujours possible varie selon l'endroit où vous trouvez.
Appareil photo	Objectif : longueur de focale fixe Capteur d'images : CMOS Nombre de pixels réels : environ 300 000
Horloge	Variation quotidienne maximale de ± 4 secondes (Lors d'une utilisation en « environnement conseillé » comme décrit plus bas.)
Haut-parleurs	Stéréo (compatible surround simulé)
Ports entrée/sortie	Port carte de jeu, port carte SD, connecteur du bloc d'alimentation, prise audio (sortie stéréo)
Capteurs	Capteur de mouvements, capteur gyroscopique
Consommation électrique maximale	Environ 4,1 W (en chargement)
Environnement conseillé	Température : entre + 5 et + 35 °C Humidité : 20–80 %
Dimensions	74 mm de hauteur x 134 mm de largeur x 21 mm d'épaisseur (console fermée)
Masse	Environ 235 g (batterie, carte SD et stylet compris)
Temps de charge de la batterie	Environ 3 heures et 30 minutes
Durée d'utilisation de la batterie	Veuillez vous référer à la page 161.

Batterie rechargeable Nintendo 3DS

Numéro de modèle	CTR-003
Type de batterie	Lithium-ion
Capacité de la batterie	5 W/h

Station de recharge Nintendo 3DS

Numéro de modèle	CTR-007
Entrée/Sortie	CC 4,6v 900mA
Dimensions	86,5 mm de hauteur x 138,2 mm de largeur x 31,8 mm d'épaisseur
Masse	Environ 87,4 g

Bloc d'alimentation Nintendo 3DS

Numéro de modèle	WAP-002(EUR)
Entrée/Sortie	CA 230 V 50 Hz CC 4,6 v 900 mA
Dimensions	70,5 mm de longueur x 27,0 mm de largeur x 84,5 mm d'épaisseur
Masse	Environ 80 g
Longueur du cordon	Environ 1,9 m
Consoles compatibles	Nintendo 3DS (CTR-001(EUR)) Nintendo DSi XL (UTL-001(EUR)) Nintendo DSi (TWL-001(EUR))

Stylet Nintendo 3DS

Numéro de modèle	CTR-004
Matière	Plastique (corps du stylet (ABS) / pointe du stylet (PE)), métal (acier inoxydable)
Longueur	101,3 mm (stylet étiré)
Masse	Environ 2,7 g

Index

A

- AAC (format de fichier)..... 191
- Adresse IP..... 217
- Adresse MAC..... 218
- Affichage 2D..... 159, 163, 220
- Allumer la console..... 158
- Amis..... 178
- Ajout d'amis..... 179
- Statut de connexion..... 181
- Angle de vue..... 162
- Anniversaire..... 159, 227
- AOSS..... 210
- APN extérieur..... 154, 171, 185, 196, 206
- Calibrage..... 230
- APN intérieur..... 153, 171, 185
- Appareil photo Nintendo 3DS..... 184
- Applications pré-installées..... 168
- Autonomie..... 161
- Autres paramètres..... 226

B

- Batterie rechargeable Nintendo 3DS..... 156, 236
- Bille-cross..... 197
- Bloc d'alimentation Nintendo 3DS..... 157
- Bouton de communication sans fil..... 152
- Bouton HOME..... 153
- Bouton L..... 154
- Bouton POWER..... 152, 158
- Bouton R..... 154

C

- Cache du port carte SD..... 164
- Cadeau (icône)..... 168
- Caractéristiques techniques..... 248
- Carte ami..... 180
- Carte de jeu..... 172, 173, 244
- Carte microSD..... 164
- Carte miniSD..... 164
- Carte SD..... 164, 176, 191, 224
- Copier des données..... 176
- Carte SDHC..... 164
- Carte(s) de jeu Nintendo 3DS..... 168, 172
- Carte(s) de jeu Nintendo DS / Nintendo DSi..... 168, 172
- Carte(s) RA..... 196
- Charger / Recharger..... 156
- Classement (journal d'activité)..... 189, 201
- Classification par âge..... 172
- Classification PEGI..... 172
- Clavier..... 160
- Clé de sécurité..... 212
- Code ami..... 179
- Code d'erreur..... 219

- Code général..... 223
- Code secret..... 221, 223
- Collection (de visages)..... 199
- Commentaire..... 180
- Communication sans fil locale..... 167
- Compatibilité (StreetPass)..... 189
- Connecteur de la station de recharge..... 154
- Connecteur du bloc d'alimentation..... 154
- Connecteur Wi-Fi USB Nintendo..... 214
- Connexions Nintendo DS..... 218, 219, 227
- Console virtuelle..... 203
- Contenu..... 138
- Contrat d'utilisation des services Nintendo 3DS et politique de confidentialité..... 142
- Contrôle parental..... 206, 220
- Fonctions concernées..... 220
- Lever les restrictions..... 222
- Paramètres..... 221
- Couleur (profil)..... 227
- Couvercle de la batterie..... 154
- Courseur 3D..... 152, 163

D

- Date..... 206, 228
- Descripteurs de contenu (PEGI)..... 172
- Diaporama..... 188
- Distance pour les photos..... 186
- DNS..... 217
- Dragonne..... 154

E

- Écran 3D..... 153, 162
- Écran inférieur..... 155
- Écran LCD..... 240
- Écran supérieur..... 162
- Écran tactile..... 155
- Calibrage..... 228
- Éditeur Mii..... 192
- Menu principal..... 194
- Effet Larsen..... 243
- Enregistrements..... 190
- État de la batterie..... 161, 166

F

- Faire défiler (journal d'activité)..... 200
- Faire glisser (écran tactile)..... 155
- Féerie (filtre)..... 187
- Fichier audio..... 191
- Film de protection..... 241, 242
- Formater la console..... 215, 234
- Formats de fichiers compatibles (musique)..... 191
- Fusion (filtre)..... 171, 187

G

- Game Boy..... 203
- Gestion des données..... 206, 224
- Gestion des logiciels..... 224
- Graffiti..... 184
- Graphique (journal d'activité)..... 200
- Guerre des têtes (la)..... 198

H

- Haut-parleur..... 153, 229
- Heure..... 206, 228

I

- Icône 3D..... 171, 185, 188
- Icône de qualité de réception du signal..... 166-167
- Icône d'un logiciel sur carte..... 168
- Icône StreetPass..... 166
- Icônes du logiciel..... 166, 168
- Images 3D..... 142, 162, 241
- Images de Mii..... 197
- Informations sur la santé et la sécurité..... 140

J

- Jeux en RA : réalité augmentée..... 196
- Jouer via la communication sans fil..... 178, 202, 207, 246
- Journal d'activité..... 200

L

- Lever (application photo)..... 185
- Liste (journal d'activité)..... 200
- Liste d'amis..... 178
- Paramètres..... 181
- Logiciel Nintendo 3DS..... 172, 203
- Logiciel sur carte..... 208
- Logiciel téléchargeable Nintendo 3DS..... 203
- Logiciel téléchargeable..... 175, 203, 224
- Copie..... 176
- Logiciels Nintendo DS / Nintendo DSi..... 171-173, 182, 219, 227
- Logiciels..... 168
- Démarrer..... 169, 173
- Mode d'emploi électronique..... 170
- Quitter..... 169
- Suspendre..... 169
- Luminosité..... 161, 170

M

- Ma logithèque (journal d'activité)..... 201
- Manette +..... 153
- Masque de sous-réseau..... 217
- Mémoire de la console..... 224
- Menu HOME..... 166
- Message (profil)..... 227

- Message d'erreur..... 219, 245
- Microphone..... 152
- Mii..... 192
- Copie..... 193
- Créateur..... 193, 195
- Effacer..... 195
- Favori..... 193, 195
- Modifier..... 195
- Partage..... 193
- Profil..... 193
- Mise à jour automatique..... 233
- Mise à jour de la console..... 208, 233
- Mise au point 3D..... 185
- Mode économie d'énergie..... 161, 170
- Mode téléchargement DS..... 203
- Mode téléchargement..... 202
- Mode veille..... 134, 158, 161, 245
- Modes de saisie..... 160
- Mode d'emploi électronique..... 170
- MP3 (format de fichier)..... 191
- MTU..... 217
- Mystère (filtre)..... 187

N

- Navigateur Internet..... 166
- Nintendo DSiWare..... 175, 203, 224
- Nintendo eShop..... 203
- Nombre de pas (podomètre)..... 166, 200, 243
- Normal (filtre)..... 187
- Note (Notes de jeu)..... 177
- Notes de jeu..... 177
- Notifications (application)..... 182
- Notifications..... 182
- Ne plus recevoir..... 183
- Nuit (filtre)..... 187

O

- Objectif Stars..... 197

P

- Pad de commande circulaire..... 153, 206
- Calibrage..... 232
- Paramétrage initial..... 158
- Paramètres de blocage d'utilisateurs..... 194, 224
- Paramètres de la console..... 206
- Paramètres de luminosité..... 170
- Paramètres de région..... 159, 227
- Paramètres Internet..... 207, 209, 211
- Ajuster les paramètres..... 216
- Effacer les paramètres..... 216
- Test de connexion..... 216
- Passerelle..... 217

P

- Perruquet..... 185, 189
- Photo(s) 3D..... 184
- Photo(s)..... 184
- Format des photos..... 186, 188
- Prendre des photos..... 185
- Regarder des photos..... 188
- Photos restantes..... 171, 186
- Pièces de jeu..... 166
- Point d'accès..... 208, 212
- Point d'accès sans fil..... 208
- Port carte de jeu..... 154, 173
- Port carte SD..... 154, 164
- Porte-stylet..... 154, 155
- Précautions d'utilisation..... 139
- Prendre des photos (raccourci)..... 171
- Prise CA..... 157
- Prise audio..... 153
- Prise CC..... 157
- Profil..... 208, 227
- Profil Nintendo DS..... 227
- Pseudonyme..... 159, 227

R

- Raccourci pour prendre des photos..... 166, 171
- Reconnaissance faciale..... 246
- Réglages manuels (application photo)..... 187
- Retardateur (application photo)..... 185
- Rêves (filtre)..... 187
- Routeur..... 208

S

- Sans fil local..... 167
- SELECT (bouton)..... 153
- Sélection des filtres..... 185, 187
- Signal sonore..... 185
- Son (paramètres de la console)..... 208, 229
- SpotPass..... 134
- SSID..... 217
- START (bouton)..... 153
- Station de recharge..... 134, 157
- Statistiques quotidiennes..... 200
- StreetPass..... 135, 189, 196, 224
- Studio son Nintendo 3DS..... 189
- Stylet Nintendo 3DS..... 155
- Support de sauvegarde..... 171, 185

T

- Témoin 3D..... 152, 163
- Témoin d'alimentation..... 152, 158, 161
- Témoin de charge..... 152, 157

- Témoin de communication sans fil..... 152
- Témoin de l'APN extérieur..... 154
- Test de l'écran 3D..... 208, 229
- Test du microphone..... 206, 229
- Tir à l'arc..... 197
- Toucher (écran tactile)..... 155
- Trou de serrure (filtre)..... 187
- Types de sécurité (Internet)..... 213

V

- Verrou de protection en écriture..... 164
- Vignettes..... 188
- Volume..... 153

W

- WEP..... 213, 218
- WPA..... 213
- WPS (Wi-Fi Protected Setup)..... 211

FRANCE SEULEMENT GARANTIE DE 12 MOIS – console NINTENDO 3DS

GARANTIE CONSOMMATEUR

La présente garantie couvre la console Nintendo 3DS, ainsi que les logiciels intégrés à la console Nintendo 3DS à la date d'achat de la console Nintendo 3DS (les « Logiciels Opérationnels Nintendo 3DS »). (Dans le cadre de la présente garantie, la console Nintendo 3DS et les Logiciels Opérationnels Nintendo 3DS sont désignés ci-après par « Produit(s) »).

Pendant une durée de 12 mois à compter de la date d'achat initial effectué par le consommateur (« vous »), Nintendo France (« Nintendo ») vous garantit que le Produit est exempt de tout défaut de matériaux et de fabrication à la date de votre achat, selon les termes et conditions des présentes.

Pour faire valoir la garantie, si le Produit s'avère défectueux en raison d'un défaut de matériaux ou de fabrication au cours de la période de garantie, vous devez retourner le produit au SAV Nintendo dans les 12 mois à compter de la date d'achat initial. Après inspection du Produit, Nintendo, à son entière discrétion, procédera gratuitement à la réparation ou au remplacement de la pièce ou du Produit défectueux.

La présente garantie n'affecte pas les droits accordés par la loi aux consommateurs et notamment les droits en vertu desquels le vendeur auprès duquel le consommateur a acheté le Produit reste tenu des défauts de conformité du bien au contrat et des vices rédhibitoires dans les conditions prévues aux articles L-211-4, L-211-5 et L-211-12 du Code de la consommation et 1641 à 1649 du Code civil français.

A ce titre, vous disposez des droits suivants vis-à-vis du vendeur du Produit :

Article L.211-4 du Code de la consommation

Le vendeur est tenu de livrer un bien conforme au contrat et répond des défauts de conformité existant lors de la délivrance.

Il répond également des défauts de conformité résultant de l'emballage, des instructions de montage ou de l'installation lorsque celle-ci a été mise à sa charge par le contrat ou a été réalisée sous sa responsabilité.

Article L.211-5 du Code de la consommation

Pour être conforme au contrat, le bien doit :

1° Être propre à l'usage habituellement attendu d'un bien semblable et, le cas échéant :

- correspondre à la description donnée par le vendeur et posséder les qualités que celui-ci a présentées à l'acheteur sous forme d'échantillon ou de modèle ;
- présenter les qualités qu'un acheteur peut légitimement attendre eu égard aux déclarations publiques faites par le vendeur, par le producteur ou par son représentant, notamment dans la publicité ou l'étiquetage ;

2° Ou présenter les caractéristiques définies d'un commun accord par les parties ou être propre à tout usage spécial recherché par l'acheteur, porté à la connaissance du vendeur et que ce dernier a accepté.

Article L211-12 du Code de la consommation

L'action résultant du défaut de conformité se prescrit par deux ans à compter de la délivrance du bien.

Article 1641 du Code civil

Le vendeur est tenu de la garantie à raison des défauts cachés de la chose vendue qui la rendent impropre à l'usage auquel on la destine, ou qui diminuent tellement cet usage que l'acheteur ne l'aurait pas acquise, ou n'en aurait donné qu'un moindre prix, s'il les avait connus.

Article 1648 al. 1 du Code civil

L'action résultant des vices rédhibitoires doit être intentée par l'acquéreur dans un délai de deux ans à compter de la découverte du vice.

EXCLUSIONS DE GARANTIE

La présente garantie ne couvre pas :

- les logiciels (autres que les Logiciels Opérationnels Nintendo 3DS) ou les jeux (inclus ou non avec le Produit à la date d'achat) ;
- les accessoires, périphériques et autres éléments destinés à être utilisés avec le Produit mais qui ne sont pas fabriqués par ou pour Nintendo (inclus ou non avec le Produit à la date d'achat) ;
- les Produits achetés (ou destinés à l'achat) en dehors de l'Espace économique européen ;
- les Produits loués ou d'occasion ou utilisés à des fins commerciales ;
- les défauts du Produit résultant d'un dommage accidentel, de votre négligence et/ou celle de tout tiers, d'une utilisation déraisonnable, d'une utilisation avec des produits non distribués ou non licenciés par Nintendo (y compris sans que cette liste soit limitative, les enrichissements non autorisés de jeux, les appareils de copie, adaptateurs, blocs d'alimentation ou autres accessoires non licenciés par Nintendo), de virus informatiques ou de connexions Internet, de l'utilisation du Produit autrement qu'en conformité avec le mode d'emploi Nintendo 3DS ou autre instruction jointe au Produit, ou toute autre cause sans aucun rapport avec un défaut de matériaux ou de fabrication (y compris non limitativement les écrans endommagés ou cassés) ;
- un affaiblissement progressif dans le temps de la capacité de la batterie Nintendo 3DS (CTR-003) (lequel, pour éviter tout doute, ne constitue pas un défaut de matériaux ou de fabrication du produit) ;
- les Produits ouverts, modifiés ou réparés par une autre personne que Nintendo ou dont le numéro de série a été modifié, altéré ou supprimé ;
- les pertes de données chargées ou stockées dans le Produit par une autre personne que Nintendo,

PROCÉDURE DE RÉCLAMATION

Afin d'informer Nintendo d'un défaut couvert par la présente garantie, merci de contacter :

www.nintendo-sav.fr

ou

SAV Nintendo

Immeuble le Montaigne – 6 Bd de l'Oise – 95 031 Cergy Pontoise Cedex

Tel : 01 34 35 46 01

(Les appels depuis un poste fixe en France sont facturés au coût d'un appel national auprès du fournisseur d'accès utilisé pour effectuer l'appel. Les tarifs peuvent être différents pour les appels effectués depuis un mobile. Les appels effectués depuis un autre pays que la France sont facturés au coût d'un appel international chez le fournisseur d'accès utilisé pour effectuer l'appel. Veuillez obtenir l'autorisation de la personne à qui sera facturé l'appel avant de contacter le SAV.)

Avant d'adresser votre produit au SAV Nintendo, vous devez retirer ou supprimer tous les fichiers et données privées ou confidentielles de votre Produit. Vous acceptez et reconnaissez que Nintendo ne pourra en aucun cas être tenu responsable de toute perte, destruction ou altération de vos fichiers ou données que vous n'auriez pas retirés ou supprimés. Nintendo vous recommande de faire une copie de sauvegarde de toutes les données que vous n'auriez pas retirées ou supprimées.

Lors de l'envoi du Produit au SAV Nintendo merci de suivre la procédure suivante :

1. utiliser l'emballage d'origine,
2. inclure une description du défaut,
3. joindre à votre envoi une copie de votre preuve d'achat (ticket de caisse/cachet commercial obligatoire) en veillant à ce qu'elle indique la date d'achat du Produit. (Les frais d'envoi au SAV Nintendo restant à votre charge.)

Si les 12 mois de la période de garantie se sont déjà écoulés ou si le défaut n'est pas couvert par la présente garantie, Nintendo, à sa seule discrétion, pourra néanmoins être disposé à réparer ou remplacer le Produit ou la pièce défectueuse (à sa seule discrétion). Pour plus d'informations à ce propos, en particulier en ce qui concerne les détails des coûts pour ces services, merci de bien vouloir contacter SAV Nintendo. Coordonnées ci-dessus mentionnées.

LOGICIELS OPERATIONNELS Nintendo 3DS

Les Logiciels Opérationnels Nintendo 3DS sont uniquement destinés à être utilisés avec le Produit et ne sont destinés à aucun autre usage. Vous ne devez pas copier, adapter, décompiler, désassembler ou modifier les Logiciels Opérationnels Nintendo 3DS autrement que dans les limites expressément prévues par la loi applicable. Nintendo se réserve le droit d'utiliser des systèmes anti-copie et de prendre toute mesure dans un but de protection de ses droits notamment sur les Logiciels Opérationnels Nintendo 3DS.

SEULEMENT DEPUIS LA FRANCE MÉTROPOLITAINE

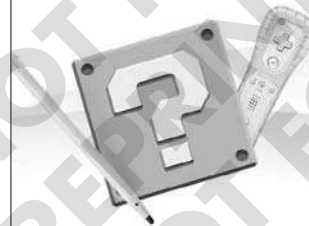

VOUS AVEZ UNE QUESTION ?

08.92.68.77.55*

Vous voulez en savoir plus, appelez-nous !

7/7 jours – 24/24 heures

Par courrier : NINTENDO France

Service Consommateurs

6 Bd de l'Oise 95031 Cergy Pontoise Cedex

* 0,34 € la minute plus surcoût éventuel selon opérateur

BELGIQUE ET LUXEMBOURG SEULEMENT GARANTIE DE 12 MOIS – console NINTENDO 3DS

GARANTIE CONSOMMATEUR

La présente garantie couvre la console Nintendo 3DS et les logiciels originaux intégrés à la console Nintendo 3DS à l'occasion de l'achat de la console Nintendo 3DS (formant ensemble le "Système d'exploitation Nintendo 3DS").

(Dans la présente garantie, la console Nintendo 3DS et le Système d'exploitation Nintendo 3DS sont désignés de manière conjointe comme le "Produit").

Aux conditions suivantes et sous réserve des exclusions ci-après, Nintendo garantit le premier consommateur qui achète le Produit ("vous"), pendant une durée de 12 mois à compter de votre achat du Produit, contre tout défaut de matériaux et de fabrication de ce Produit.

Afin d'introduire une demande valable sous la présente garantie, vous devez notifier à Nintendo le défaut du Produit dans un délai de 12 mois à compter de votre achat du Produit et vous devez renvoyer le Produit à Nintendo endéans 30 jours calendaires à compter de cette notification. Si, après avoir examiné le Produit, Nintendo admet qu'il est défectueux, Nintendo réparera ou remplacera la partie du Produit qui est défectueuse ou le Produit, sans aucun frais pour le consommateur.

La présente garantie ne porte pas atteinte aux dispositions du Code civil relatives à la garantie qui vous protègent (et pour le Grand-Duché de Luxembourg, les dispositions de la Loi du 21 avril 2004 relative à la garantie de conformité). La présente garantie est accordée en supplément à votre garantie légale à l'égard de votre revendeur Nintendo officiel. Cette garantie légale vous permet de dénoncer à votre revendeur Nintendo officiel tout défaut de conformité du Produit découvert dans le délai prescrit par la loi (deux ans à compter de la délivrance du Produit, pour la Belgique et le Grand-Duché de Luxembourg). Pour le Grand-Duché de Luxembourg, le Code civil vous permet de vous prévaloir d'un vice caché du Produit dans le délai d'un an à compter de la dénonciation du vice à votre revendeur Nintendo officiel. Cette dénonciation doit intervenir dans un bref délai à partir du moment où vous avez constaté le vice ou à partir du moment où vous auriez dû le constater.

La présente garantie n'affecte aucunement les droits impératifs applicables accordés par la loi.

EXCLUSIONS

La présente garantie ne couvre pas :

- le logiciel (autre que le Système d'exploitation Nintendo 3DS) ou les jeux (inclus ou non dans le Produit au moment de l'achat) ;
- les accessoires, périphériques ou autres pièces qui sont destinés à être utilisés avec le Produit mais qui ne sont pas fabriqués par ou pour Nintendo (inclus ou non dans le Produit au moment de l'achat) ;
- les Produits achetés en dehors de l'Espace économique européen ;
- le Produit s'il a été revendu, ou utilisé à des fins de location ou commerciales ;
- les défauts dans le Produit qui sont dus à un accident, votre négligence et/ou celle de tout tiers, l'usage déraisonnable, l'utilisation du produit combinée à des produits non fournis ou concédés en licence par Nintendo (en ce compris, sans y être limité, les améliorations de jeux non autorisées, le matériel de copie, les adaptateurs, sources d'alimentation, ou des accessoires non autorisés), des virus d'ordinateur ou la connexion à l'internet, l'utilisation du Produit non conforme au mode d'emploi Nintendo 3DS ou à toute autre cause non liée à un défaut de matériel ou de fabrication ;
- un affaiblissement progressif dans le temps de la capacité de la batterie Nintendo 3DS (CTR-003) (lequel ne constitue pas un défaut de matériaux ou de fabrication du produit) ;
- le Produit s'il a été ouvert, modifié ou réparé par toute personne autre que Nintendo ou si son numéro de série a été modifié, endommagé ou enlevé ; ou
- la perte de toute donnée chargée ou mémorisée sur le Produit par toute autre personne que Nintendo.

COMMENT METTRE EN OEUVRE LA PRESENTE GARANTIE

En cas de défaut couvert par la présente garantie, veuillez contacter :

Nintendo Benelux B.V./ Nintendo Service Technique

Frankrijklei, 33, 2000 Anvers, Belgique

Tel : Belgique : 03 – 224 76 83,

Tel : Luxembourg : +32 3 – 224 76 83 (tarifs internationaux en vigueur)

(du lundi au vendredi entre 9.00 et 17.00 heures)

(Les appels depuis un poste fixe en Belgique sont facturés au coût d'un appel national chez le fournisseur d'accès utilisé pour effectuer l'appel. Les tarifs peuvent être différents pour les appels effectués depuis un mobile. Les appels effectués depuis un autre pays que la Belgique sont facturés au coût d'un appel international chez le fournisseur d'accès utilisé pour effectuer l'appel. Veuillez obtenir l'autorisation de la personne à qui sera facturé l'appel avant de contacter le SAV.)

Avant de renvoyer le Produit à Nintendo Benelux B.V., merci de bien vouloir retirer ou effacer tous les fichiers ou les données privés ou confidentiels. Vous acceptez que Nintendo ne peut être tenu responsable de la perte, de l'effacement ou de l'endommagement de vos fichiers ou données qui n'ont pas été effacés ou retirés. Nintendo recommande fortement que vous fassiez une copie de sauvegarde de toutes données non enlevées ou non effacées.

Lorsque vous renvoyez le Produit à Nintendo Benelux B.V., veuillez :

1. renvoyer le Produit dans son emballage d'origine si possible ;
2. joindre une description du défaut ; ainsi que vos coordonnées complètes (adresse + téléphone) ;
3. joindre une copie de votre preuve d'achat démontrant la date d'achat du Produit ; et
4. vous assurer que l'ensemble soit reçu par Nintendo dans les 30 jours de la notification du défaut.

Si les 12 mois de garantie indiqués ci-dessus se sont déjà écoulés lors de la découverte du défaut ou si le défaut n'est pas couvert par la présente garantie, Nintendo pourra néanmoins, à sa seule discrétion, réparer ou remplacer la partie du Produit à l'origine du défaut ou le Produit. Pour plus d'informations à ce propos, en particulier sans y être limité en ce qui concerne les détails des coûts pour ces services, merci de bien vouloir contacter :

Nintendo Benelux B.V./ Nintendo Service Technique

Frankrijklei, 33, 2000 Anvers, Belgique

Tel : Belgique : 03 – 224 76 83,

Tel : Luxembourg : +32 3 – 224 76 83 (tarifs internationaux en vigueur)

(du lundi au vendredi entre 9.00 et 17.00 heures)

(Les appels depuis un poste fixe en Belgique sont facturés au coût d'un appel national chez le fournisseur d'accès utilisé pour effectuer l'appel. Les tarifs peuvent être différents pour les appels effectués depuis un mobile. Les appels effectués depuis un autre pays que la Belgique sont facturés au coût d'un appel international chez le fournisseur d'accès utilisé pour effectuer l'appel. Veuillez obtenir l'autorisation de la personne à qui sera facturé l'appel avant de contacter le SAV.)

SYSTEME D'EXPLOITATION NINTENDO 3DS

Le Système d'exploitation Nintendo 3DS peut seulement être utilisé avec le Produit et ne peut être utilisé à d'autres fins. Vous ne pouvez pas copier, adapter, procéder à de l'ingénierie inverse, décompiler, démonter ou modifier le Système d'exploitation Nintendo 3DS, autrement que dans les conditions expresses prévues par la loi applicable. Nintendo peut utiliser des mesures anti-copie ou d'autres mesures afin de protéger ses droits sur le Système d'exploitation Nintendo 3DS.

SEULEMENT DEPUIS LA BELGIQUE ET LE LUXEMBOURG

Des Questions sur un jeu Nintendo ?

Appelez le Nintendo Helpdesk !

Aussi géant soit un jeu, c'est tout de suite un peu moins drôle quand tu te retrouves bloqué. Pour t'éviter ce genre de mésaventure il n'y a qu'une chose à faire : appelez le Nintendo Helpdesk !

Belgique :

0900 - 10800 (0,45 Euro par min.)

Les conseillers Nintendo sont disponibles du Lundi au Vendredi, entre 9.00 et 17.00.

Les dernières informations sur Nintendo et ses produits sont disponibles sur le site : www.nintendo.be

Luxembourg :

Vous pouvez contacter notre assistance par courrier. Veuillez envoyer vos questions à l'adresse suivante :

Nintendo Benelux – Helpdesk

Frankrijklei 33

B-2000 Anvers, Belgique

SUISSE GARANTIE DE 12 MOIS – console NINTENDO 3DS

GARANTIE CONSOMMATEUR

La présente garantie couvre la console Nintendo 3DS, ainsi que les logiciels intégrés à la console Nintendo 3DS à la date d'achat de la console Nintendo 3DS (les "Logiciels Opérationnels Nintendo 3DS"). (Dans le cadre de la présente garantie, la console Nintendo 3DS et les Logiciels Opérationnels Nintendo 3DS sont désignés ci-après par "Produit(s)").

Pendant une durée de 12 mois à compter de la date d'achat initial effectué par le consommateur ("vous"), Nintendo vous garantit que le Produit est exempt de tout défaut de matériaux et de fabrication à la date de votre achat, selon les termes et conditions des présentes.

Pour faire valoir la garantie, si le Produit s'avère défectueux en raison d'un défaut de matériaux ou de fabrication au cours de la période de garantie, vous devez retourner le Produit au SAV Nintendo dans les 12 mois à compter de la date d'achat initial. Après inspection du Produit, Nintendo, à son entière discrétion, procédera gratuitement à la réparation ou au remplacement de la pièce ou du Produit défectueux.

La présente garantie n'affecte pas les droits de garantie accordés par la loi.

EXCLUSIONS DE GARANTIE

La présente garantie ne couvre pas :

- les logiciels (autres que les Logiciels Opérationnels Nintendo 3DS) ou les jeux (inclus ou non avec le Produit à la date d'achat) ;
- les accessoires, périphériques et autres éléments destinés à être utilisés avec le Produit mais qui ne sont pas fabriqués par ou pour Nintendo (inclus ou non avec le Produit à la date d'achat) ;
- les Produits achetés en dehors de l'Espace économique européen ou de la Suisse ;
- les Produits loués ou d'occasion ou utilisés à des fins commerciales ;
- les défauts du Produit résultant d'un dommage accidentel, de votre négligence et/ou celle de tout tiers, de l'usage déraisonnable, de l'utilisation de produits non distribués ou non licenciés par Nintendo (y compris non limitativement les appareils de copie, adaptateurs, blocs d'alimentation ou autres accessoires non licenciés par Nintendo), de virus informatiques ou de connexions Internet, de l'utilisation du Produit autrement qu'en conformité avec le mode d'emploi Nintendo 3DS ou autre instruction jointe au Produit, ou pour toute autre cause sans aucun rapport avec un défaut de matériaux ou de fabrication ;
- un affaiblissement progressif dans le temps de la capacité de la batterie Nintendo 3DS (CTR-003) (lequel ne constitue pas un défaut de matériaux ou de fabrication du produit) ;
- les Produits ouverts, modifiés ou réparés par une autre personne que Nintendo ou dont le numéro de série a été modifié, altéré ou supprimé ; ou
- les pertes de données chargées ou stockées dans le Produit par une autre personne que Nintendo.

PROCEDURE DE DEMANDE

En cas de défaut couvert par la présente garantie, merci de contacter :

par téléphone :
tél. +41 (0)62 387 98 39 (assistance technique)
tél. +41 (0) 62 387 98 18 (conseils aux consommateurs)
(partant du réseau fixe Suisse.

Pour appels partant de réseaux mobiles, des tarifs différents peuvent être applicables.*

*** (Veuillez obtenir l'autorisation de la personne à qui sera facturé l'appel avant de contacter le SAV.)**

Avant d'adresser votre produit au SAV Nintendo, vous devez retirer ou supprimer tous les fichiers et données privées ou confidentielles de votre Produit. **Vous acceptez et reconnaissez que Nintendo ne pourra en aucun cas être tenu responsable de toute perte, destruction ou altération de vos fichiers ou données que vous n'auriez pas retirés ou supprimés.** Nintendo vous recommande de faire une copie de sauvegarde de toutes les données que vous n'auriez pas retirées ou supprimées.

Lors de l'envoi du produit à Nintendo merci de suivre la procédure suivante :

1. utiliser l'emballage d'origine ;
2. inclure une description du défaut ;
3. joindre à votre envoi une copie de votre preuve d'achat (ticket de caisse/cachet commercial obligatoire) indiquant la date dudit achat ; et
4. s'assurer que le produit parvient à Nintendo dans les 30 jours après avoir informé Nintendo d'un défaut couvert par la présente garantie.

Si les 12 mois de la période de garantie se sont déjà écoulés ou si le défaut n'est pas couvert par la présente garantie, le SAV Nintendo, à sa seule discrétion, pourra néanmoins être disposé à réparer ou remplacer le produit (ou la pièce défectueuse), aux frais de l'acheteur (après acceptation d'un devis). Pour plus d'informations à ce propos, en particulier en ce qui concerne les détails des coûts pour ces services, merci de bien vouloir contacter le service Nintendo conseils aux consommateurs sous le numéro de téléphone mentionné ci-avant.

LOGICIELS OPERATIONNELS Nintendo 3DS

Les Logiciels Opérationnels Nintendo 3DS sont uniquement destinés à être utilisés avec le Produit et ne sont destinés à un aucun autre usage. Vous ne devez pas copier, adapter, décompiler, désassembler ou modifier les Logiciels Opérationnels Nintendo 3DS autrement que dans les limites expressément prévues par la loi applicable. Nintendo se réserve le droit d'utiliser des systèmes anti-copie et de prendre toute mesure dans un but de protection de ses droits notamment sur les Logiciels Opérationnels Nintendo 3DS.

SEULEMENT DEPUIS LA SUISSE

Des problèmes d'installation ?

Support technique Suisse

En cas de problèmes d'installation et pour toute question technique, notre équipe de support se tient volontiers à ta disposition. Tu peux joindre l'équipe de support au numéro suivant :

+41(0) 62 / 387 98 39
Lu – Ve 08h30 – 12h00 / 13h00 – 17h00
support@waldmeier.ch

Dit zegel waarborgt u, dat dit product door Nintendo is gecontroleerd en dat het qua constructie, betrouwbaarheid en entertainmentwaarde volledig aan onze hoge kwaliteitseisen voldoet. Let bij het kopen van spellen en accessoires altijd op dit zegel, zodat u verzekerd bent van een goed werkend Nintendo-systeem.



Bedankt voor de aanschaf van het Nintendo 3DS™-systeem.

NINTENDO 3DS™

Dit is wat je Nintendo 3DS-systeem allemaal kan!

3D-scherm

Toont 3D-beelden (pagina 290).

3D-schuifknop

Past de sterkte van de 3D-beelden aan (pagina 291).



Draaiknop

Voor nauwkeurige besturing (pagina 281).

Touchscreen

Aanrakingsgevoelig scherm waarmee je software bestuurt die gebruik maakt van deze functie (pagina 283).

HOME-knop

Toont het HOME-menu (pagina 294).



Het gebruik van de 3D-functie door kinderen tot en met zes jaar kan leiden tot verslechtering van het gezichtsvermogen. We bevelen daarom het volgende aan:

- Alleen kinderen ouder dan zes jaar dienen het systeem te gebruiken in de 3D-stand.
- In het geval dat het systeem wordt gebruikt door kinderen tot en met zes jaar, dienen ouders of voogden de weergave van 3D-beelden uit te schakelen via de functie voor ouderlijk toezicht (pagina 348).

Geniet van spellen in levendig 3D (pagina 290)



© 1998–2011 Nintendo

Opmerking: 3D-content wordt alleen bij Nintendo 3DS™-softwaretitels weergegeven. Bij softwaretitels voor Nintendo DS™/ Nintendo DSi™ kan geen 3D-content worden weergegeven.

Maak 3D-foto's met de twee buitenste camera's (pagina 312)

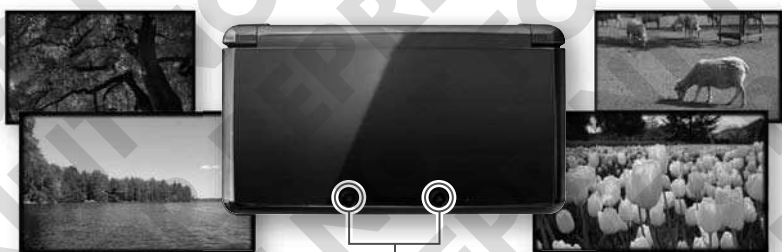

Buitenste camera's

Gebruik software van andere Nintendo DS-systemen (pagina 300)



Nintendo 3DS-software



Nintendo DS/Nintendo DSi-software

De onderstaande software is al op het systeem geïnstalleerd



Nintendo 3DS
Camera



Maak 3D-foto's met deze applicatie.
Pagina 312



Nintendo 3DS
Sound



Luister naar muziek en neem geluiden op.
Pagina 317



Mii-MAKER

Maak Mii-personages van jezelf en anderen!
Pagina 320



ARGAMES
Toegevoegde realiteit

Gebruik de meegeleverde AR-kaarten in combinatie met de buitenste camera's om spellen met geloofwaardige toegevoegde realiteit te creëren.
Pagina 324



GEZICHTENJACHT

Een schietspel waarin jouw gezicht, of de gezichten van je vrienden, de vijanden worden!
Pagina 326



Dagboek

Houd het aantal stappen bij die je hebt gelopen terwijl je je Nintendo 3DS-systeem bij je droeg, en de tijd die je aan software hebt besteed.
Pagina 328

Maak verbinding met het internet en werk je systeem bij om gebruik te maken van Nintendo eShop.

Nintendo eShop

Opmerking: er is een systeemupdate vereist (pagina 361).

Koop downloadbare content.
Pagina 331

SpotPass™

In de slaapstand (wordt geactiveerd als je het systeem dichtklapt terwijl het aanstaat) of als je een spel speelt zoekt je Nintendo 3DS-systeem automatisch naar een internetverbinding via een draadloos Access Point. Zodra de verbinding tot stand is gebracht, wisselt je systeem allerlei gegevens uit.



Je moet de internetinstellingen configureren om verbinding te maken met draadloze Access Points (pagina 335).

Opmerkingen:

- Het is misschien nodig je systeem bij te werken om gegevens te ontvangen die worden verstuurd via SpotPass. Download systeemupdates om je Nintendo 3DS-systeem up-to-date te houden (pagina 361).
- Er worden geen gegevens verzonden als het systeem of de draadloze communicatie uit staan (pagina 280).
- SpotPass-functies zijn mogelijk niet beschikbaar als een actieve softwaretitel bepaalde functies in gebruik heeft. SpotPass-functies zijn niet beschikbaar tijdens lokale draadloze communicatie (pagina 295).

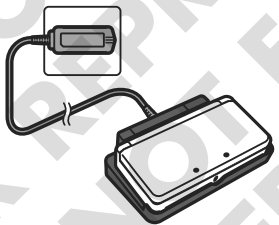

Opladen

Gebruik het meegeleverde oplaadstation om de batterij op eenvoudige wijze op te laden (pagina 285). Als het systeem in het oplaadstation zit en niet wordt gebruikt, verbruikt de batterij geen stroom tijdens de slaapstand.

Opmerking: zie pagina 289 voor informatie over de batterijduur.

StreetPass™

Het systeem zoekt automatisch naar andere Nintendo 3DS-systemen om gegevens mee uit te wisselen. Dit gebeurt vanzelf terwijl je rondreist, bijvoorbeeld in de trein.

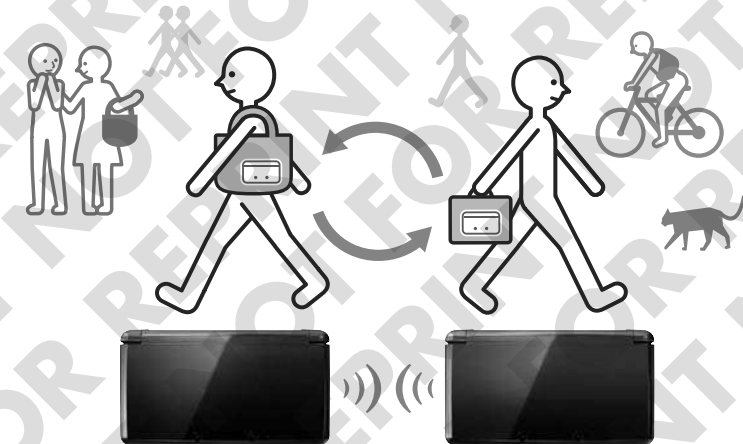

Je wisselt automatisch gegevens uit als je langs iemand loopt die dezelfde softwaretitel gebruikt en met StreetPass geregistreerd heeft. Dit gebeurt terwijl je speelt of terwijl het systeem in de slaapstand staat (wordt geactiveerd als je het systeem dichtklapt terwijl het aanstaat).

Succesvolle uitwisseling via StreetPass



Knippert groen zodra de gegevens worden verstuurd...



...en er verschijnt een bericht in je berichtenlijst (pagina 310).

Je StreetPass-instellingen worden opgeslagen op de Nintendo 3DS.

Opmerkingen:

- Er kunnen maximaal 12 softwaretitels tegelijkertijd gebruik maken van StreetPass.
- Contactstand-instellingen voor Nintendo DS/Nintendo DSi-software worden niet opgeslagen. Stel deze instellingen in als je software speelt die dit ondersteunt.
- Er worden geen gegevens verzonden als het systeem of de draadloze communicatie uit staan (pagina 280).
- StreetPass-functies zijn mogelijk niet beschikbaar als een actieve softwaretitel bepaalde functies in gebruik heeft. StreetPass-functies zijn niet beschikbaar tijdens lokale draadloze communicatie (pagina 295) of wanneer het systeem is verbonden met het internet.

Inhoud

• Verpakkingsinhoud	266
• • Gezondheids- en veiligheidsinformatie (aandachtig lezen)	267
Vorbereidingen	279
 Namen van functies en onderdelen	280
 Gebruik van het touchscreen	283
Touchscreenbesturing	283
 Opladen	284
Je Nintendo 3DS-systeem opladen	285
 Het systeem aan- en uitzetten	286
Het systeem voor de eerste keer configureren	286
De toetsenborden gebruiken	288
Aan/uit-lampje	289
Gebruiksduur van de batterij	289
 3D-beelden aanpassen	290
3D-beelden op de juiste manier bekijken	290
De sterkte van 3D-beelden aanpassen	291
 SD-geheugenkaarten gebruiken	292
Software gebruiken	293
 HOME-menu	294
Softwarepictogrammen	296
Software opstarten	297
Handleidingen	298
Helderheid aanpassen/Energiebesparende stand	298
Foto's maken	299

 Game Card-software	300
Game Cards gebruiken	301
 Software downloaden	303
Software opstarten	303
 Spelnotities	305
 Vriendenlijst	306
Vriendenlijst	306
Een vriend registreren	307
Je visitekaartje wijzigen/visitekaartjes bekijken	308
Instellingen voor de vriendenlijst	309
 Berichten	310
Berichten ontvangen	310
Berichten bekijken	311
Berichten stopzetten	311
 Nintendo 3DS Camera	312
Foto's nemen	313
Foto's bekijken	316
 Nintendo 3DS Sound	317
Geluid opnemen met de microfoon	318
Muziek afspelen van een SD-kaart	319
 Mii-maker	320
Mii-personages maken	320
Hoofdmenu	322
Mii-personages wissen en bewerken	323
 AR Games: Toegevoegde realiteit	324
Over AR-kaarten	324
De verschillende spellen	325

 Gezichtenjacht	326
Speluitleg	327
 Dagboek	328
Statistieken	328
Softwareverzameling	329
 Download Play	330
Nintendo eShop	331
Downloadbare software	331
Systeeminstellingen aanpassen	333
 Systeeminstellingen	334
 Internetinstellingen	335
Vereisten voor een internetverbinding	336
Verbinding maken met het Internet	337
Internetinstellingen aanpassen, wissen en testen	344
Nintendo DS-verbindingen	346
Overige informatie (gebruikersovereenkomst/MAC-adres)	346
Als er een foutcode verschijnt	347
 Ouderlijk toezicht	348
Instellingen die beperkt kunnen worden	348
Ouderlijk toezicht instellen	349
Beperkingen van ouderlijk toezicht verwijderen	350
 Geheugenbeheer	352
Nintendo 3DS-softwarebeheer/ Nintendo DSiWare-softwarebeheer	352
Instellingen voor StreetPass bekijken (StreetPass-beheer)	353
Gebruikers deblokken	353

 Algemene instellingen	354
Profiel	355
Datum en tijd	356
Touchscreen	357
3D-schermtest	357
Geluid	357
Microfoon	357
Buitenste camera's	358
Draaiknop	360
Taal	360
Systeemupdate	361
Formatters	362
Problemen oplossen	363
De oplaadbare batterij van de Nintendo 3DS vervangen	364
De oplaadbare batterij van de Nintendo 3DS vervangen	364
Problemen oplossen	366
• Technische specificaties	376
• Index	378
• Contactgegevens	381

Hartelijk dank voor de aanschaf van het Nintendo 3DS™-systeem. Lees voor gebruik deze handleiding aandachtig door en let vooral op de gezondheids- en veiligheidsinformatie op pag. 268 – 278 en volg alle instructies zorgvuldig op. **Als dit product gebruikt gaat worden door jonge kinderen, dient een ouder of voogd de handleiding aan ze voor te lezen en uit te leggen.** Bewaar deze handleiding zorgvuldig, om er later nog eens iets in op te kunnen zoeken.

Opmerking: in deze handleiding verwijst 'Nintendo DSi-systeem' ook naar het Nintendo DSi™ XL-systeem.

Verpakkingsinhoud

Controleer voor gebruik van het systeem of alle in de onderstaande lijst genoemde onderdelen aanwezig zijn. Als er een of meer ontbreken, neem dan contact op met de Technische Dienst van Nintendo (pag. 380 – 382).

Nintendo 3DS-systeem x1

(CTR-001(EUR))



Nintendo 3DS-oplaadstation x1

(CTR-007)



Nintendo 3DS-voeding x1

(WAP-002(EUR))

Opmerking: de Nintendo DSi-voeding kan ook met dit systeem worden gebruikt.



Nintendo 3DS-stylus x1

(CTR-004)

Opmerking: de stylus bevindt zich in de stylushouder naast de Game Card-opening.



SD-geheugenkaart (2GB) x1

Opmerking: de SD-kaart is een door derden ontwikkeld accessoire en is niet geproduceerd door Nintendo.



AR-kaarten x6

Opmerking: deze kaarten worden gebruikt in combinatie met de ingebouwde applicatie AR Games: Toegevoegde realiteit (pagina 324).



Snelstartgids x1

Nintendo 3DS-handleiding x1

Folder over ouderlijk toezicht x1



Gezondheids- en veiligheidsinformatie **(aandachtig lezen)**

Zorg dat tijdens het gebruik van het product de gezondheids- en veiligheidsinformatie zorgvuldig wordt nageleefd. Het nalaten hiervan kan ongelukken en/of verwondingen tot gevolg hebben.

■ Het gebruik van dit product door kinderen

ALS DIT PRODUCT GEBRUIKT GAAT WORDEN DOOR JONGE KINDEREN DIENT EEN OUDER OF VOOGD DE HANDLEIDING AAN ZE VOOR TE LEZEN EN UIT TE LEGGEN. OUDERS OF VOOGDEN DIENEN HUN KINDEREN IN DE GATEN TE HOUDEN WANNEER ZE VIDEOSPELLEN AAN HET SPELEN ZIJN. JONGE KINDEREN MOETEN TIJDENS HET SPELEN IN DE GATEN WORDEN GEHOUDEN EN WORDEN GEHOLPEN.

WAARSCHUWING – de 3D-functie is niet geschikt voor kinderen tot en met zes jaar
Zie ook de waarschuwing aangaande de 3D-functie (pagina 268).

■ Als het systeem niet correct functioneert

Kijk in het hoofdstuk 'Problemen oplossen' op pag. 366 tot 374 als je het vermoeden hebt dat het systeem niet naar behoren functioneert.

Wanneer je schade, ongebruikelijke geluiden of geuren opmerkt of wanneer er rook uit het systeem komt, volg dan onderstaande aanwijzingen op:

1. Uitzetten

Houd de POWER-knop ingedrukt om het systeem uit te zetten

Let op: het kan gevaarlijk zijn om het product in deze toestand aan te raken, dus wees voorzichtig met het indrukken van de POWER-knop.

2. Verwijderen

Verwijder de voeding en alle andere randapparatuur

Let op: verwijder eerst de AC-stekker uit het stopcontact voordat de voedingsstekker uit het systeem wordt gehaald.

3. Contact

Neem contact op met de Technische Dienst van Nintendo (pag. 380 – 382)

Let op: probeer het systeem niet zelf te repareren. Dit kan tot verwondingen leiden.

Richtlijnen voor de waarschuwningsniveaus

De onderstaande waarschuwingen geven de hevigheid van de gevolgen aan indien de correcte procedures niet in acht worden genomen.

WAARSCHUWING

Het niet opvolgen van de voorzorgsmaatregelen leidt mogelijk tot de dood of hevige verwondingen (of schade aan eigendommen).

VOORZICHTIG

Het niet opvolgen van de voorzorgsmaatregelen leidt mogelijk tot verwondingen (of schade aan eigendommen).

ZORGVULDIG GEBRUIK

Het verkeerd gebruiken van het product leidt mogelijk tot schade aan eigendommen.

De onderstaande symbolen verschijnen bij de waarschuwingen:

Verbodssymbolen



Verboden



Verboden te demonteren



Verboden aan te raken

Instructiesymbolen



Informatie

Gezondheids- en veiligheidsinformatie

Let op het volgende, ter bescherming van je welzijn bij het gebruik van dit product.

WAARSCHUWING – de 3D-functie gebruiken

- Het gebruik van de 3D-functie door kinderen tot en met zes jaar kan leiden tot verslechtering van het gezichtsvermogen. We bevelen daarom aan dat alleen kinderen ouder dan zes jaar het systeem gebruiken in de 3D-stand. In het geval dat het systeem wordt gebruikt door kinderen tot en met zes jaar, dienen ouders of voogden de weergave van 3D-beelden te beperken via de functie voor ouderlijk toezicht (pagina 348).
- Gebruik de 3D-functie niet als je een oogafwijking hebt zoals scheelzien, of als je maar met één oog kunt zien. Het bekijken van 3D-beelden kan oogafwijkingen verergeren en leiden tot vermoeidheid en ongemak. Gebruik het systeem gemodereerd en neem om het half uur een pauze van 10 tot 15 minuten. Indien een van de onderstaande symptomen optreedt, pas het 3D-effect dan aan tot een comfortabel niveau of stel de weergave zo in dat alleen 2D-beelden worden gebruikt.
- Bekijk onscherpe 3D-beelden niet te lang achterelkaar. Het gedurende lange tijd bekijken van onscherpe 3D-beelden, bijvoorbeeld overlappende beelden, kan leiden tot vermoeide of droge ogen, hoofdpijn, stijve schouders, misselijkheid, duizeligheid, bewegingsziekte, vermoeidheid en/of ongemak.
- 3D-beelden worden door iedereen op verschillende manieren waargenomen. Lees de handleiding voor meer informatie over hoe je 3D-beelden op de juiste manier dient te bekijken. Als een van de bovenstaande symptomen optreedt, pas het 3D-effect dan aan tot een comfortabel niveau of stel de weergave zo in dat alleen 2D-beelden worden gebruikt. Afhankelijk van je lichamelijke toestand en je omgeving kun je 3D-beelden mogelijk niet goed zien. Schakel de 3D-functie uit als dit het geval is.
- Gebruik de 3D-functie niet als je in een auto of met het openbaar vervoer reist. Het voortdurende schudden kan ertoe leiden dat 3D-beelden onscherp worden, wat kan resulteren in misselijkheid en vermoeide ogen.

■ Let op het volgende, ter bescherming van je welzijn bij het gebruik van dit product:

- Gebruik het systeem niet als je je moe of niet lekker voelt. Afhankelijk van je lichamelijke toestand kan dit leiden tot vermoeidheid en ongemak.
- Als je vermoeidheid of ongemak in ogen, hoofd, schouders of elders ervaart, stop dan onmiddellijk met spelen en neem een pauze. Als de symptomen aanhouden, stel dan de weergave zo in dat alleen 2D-beelden worden gebruikt.
- Vermijd buitensporig lange speelsessies. Neem om het half uur een pauze van 10 tot 15 minuten als je de 3D-functie gebruikt, of om het uur als je de 3D-functie niet gebruikt, zelfs als het niet nodig lijkt.

WAARSCHUWING – EPILEPSIE

- Sommige mensen (ongeveer 1 op 4000) hebben last van epileptische aanvallen of tijdelijk bewustzijnsverlies, veroorzaakt door lichtflitsen of patronen. Deze kunnen zich voordoen bij het televisiekijken of het spelen van videospellen, zelfs als ze nog nooit eerder een aanval hebben gehad.
- Iedereen die eerder last heeft gehad van een epileptische aanval, bewustzijnsverlies of andere symptomen vertoende die wezen op epilepsie, dient een arts te raadplegen alvorens videospellen te spelen.
- Ouders en voogden dienen op kinderen te letten als ze videospellen aan het spelen zijn. Stop met spelen en raadpleeg een arts als jij of het kind ongebruikelijke symptomen vertoont, zoals:

stuiptrekkingen samentrekkingen rond ogen of in spieren bewustzijnsverlies
veranderd gezichtsvermogen ongecontroleerde bewegingen desoriëntatie

- **Volg de aanwijzingen hieronder om de kans op een epileptische aanval bij het spelen van videospellen zo klein mogelijk te houden:**

1. Speel niet als je vermoeid bent.
2. Speel in een goed verlichte kamer.
3. Neem om het uur een pauze van 10 tot 15 minuten (om het half uur als je de 3D-functie gebruikt).



WAARSCHUWING – OVERVERMOEIDE OGEN EN BEWEGINGSZIEKTE

- Je ogen kunnen pijn gaan doen als je enige uren lang onafgebroken videospellen speelt, en mogelijk al eerder als je de 3D-functie gebruikt. Het spelen van videospellen kan ook bewegingsziekte veroorzaken bij sommige spelers. Volg deze aanwijzingen om vermoeide ogen, duizeligheid of misselijkheid te voorkomen:

- Vermijd buitensporig lange speelsessies. Ouders en voogden dienen toezicht te houden op de speeltijd van kinderen.
- Neem om het half uur een pauze van 10 tot 15 minuten als je de 3D-functie gebruikt, of om het uur als je de 3D-functie niet gebruikt, zelfs als het niet nodig lijkt.
- Als je ogen tijdens het spelen vermoeid of pijnlijk gaan aanvoelen, of als je duizelig of misselijk wordt, stop dan met spelen en neem een pauze van enkele uren voordat je verder speelt.
- Als de bovenstaande symptomen of andere ongemakken tijdens of na het spelen aanhouden, stop dan met spelen en raadpleeg een arts.



WAARSCHUWING – OVERBELASTING VAN SPIEREN

- Het spelen van videospellen kan na enige uren pijn veroorzaken in spieren, gewrichten of huid. Volg deze aanwijzingen om problemen als peesontsteking, carpaaltunnelsyndroom of huidirritatie te voorkomen:

- Vermijd buitensporig lange speelsessies. Ouders en voogden dienen toezicht te houden op de speeltijd van kinderen.
- Neem om het uur een pauze van 10 tot 15 minuten (om het half uur als je de 3D-functie gebruikt), zelfs als het niet nodig lijkt.
- Houd de stylus niet krampachtig vast en druk hem niet te hard tegen het scherm. Dit kan vermoeidheid of ongemak veroorzaken.
- Als je handen, polsen of armen tijdens het spelen vermoeid of pijnlijk aan gaan voelen, of als je symptomen als tintelingen, gevoelloosheid, stijfheid of een branderig gevoel ervaart, stop dan met spelen en neem een pauze van enkele uren voordat je verder speelt.
- Als de bovenstaande symptomen of andere ongemakken tijdens of na het spelen aanhouden, stop dan met spelen en raadpleeg een arts.

WAARSCHUWING – LEKKENDE BATTERIJEN

- Het Nintendo 3DS-systeem bevat een oplaadbare lithium-ionbatterij. Als de batterij gaat lekken of ontbrandt, kan dit lichamelijk letsel en schade aan je Nintendo 3DS-systeem veroorzaken.

■ Houd rekening met het volgende om het lekken en/of ontbranden van de batterij te voorkomen:

- Beschadig de batterij niet.
- Stel de batterij niet bloot aan harde schokken, trillingen of vloeistoffen.
- Haal de batterij niet uit elkaar en probeer hem niet te vervormen of te repareren.
- Stel de batterij niet bloot aan hitte of vuur.
- Raak de contactpunten van de batterij niet aan en maak geen kortsluiting tussen de contactpunten met een metalen voorwerp.
- Probeer het etiket van de batterij niet te verwijderen en beschadig het niet.
- Gebruik een compatibele voeding.
- De batterij van het Nintendo 3DS-systeem dient alleen te worden opgeladen onder toezicht van een volwassene.
- Verwijder de batterij voordat je het Nintendo 3DS-systeem weggooit.

Als de batterij lekt, raak hem dan niet aan. Zorg dat de gelekte vloeistof niet in contact komt met je handen door de buitenkant van het systeem af te drogen met een zachte, licht vochtige doek. Als de gelekte vloeistof in contact komt met je handen of een ander deel van je lichaam, was de vloeistof dan weg met water. Als vloeistof uit de batterij in aanraking komt met je ogen, kan dit letsel veroorzaken. Spoel je ogen onmiddellijk grondig met water en raadpleeg een arts.

WAARSCHUWING – INTERFERENTIE MET RADIOFREQUENTIES

! Het Nintendo 3DS-systeem kan radiogolven uitzenden die de werking van elektronische apparaten in de omgeving, waaronder pacemakers, kunnen verstoren.

- Gebruik de draadloze communicatie van het Nintendo 3DS-systeem niet binnen een afstand van 25 centimeter van een pacemaker. Als je een pacemaker of ander geïmplanteed medisch apparaat draagt, gebruik dan de draadloze communicatie niet zonder eerst een arts of de producent van het medische apparaat te hebben geraadpleegd.

■ **Belangrijke veiligheidsinformatie aangaande het gebruik van het Nintendo 3DS-systeem aan boord van vliegtuigen, in ziekenhuizen en op vliegvelden**

- Het gebruik van het Nintendo 3DS-systeem met **UITGESCHAKELDE** draadloze communicatie kan zijn toegestaan aan boord van vliegtuigen, in ziekenhuizen en op vliegvelden, net zoals dit geldt voor andere niet-draadloze apparaten.
- Je kunt aan het gele draadlooslampje zien of de draadloze communicatie van je Nintendo 3DS-systeem ingeschakeld is. Het lampje brandt als de draadloze communicatie is ingeschakeld en knippert als er verbinding is, bijvoorbeeld wanneer je multiplayeronderdelen in spellen gebruikt of wanneer je een spel/onderdeel uitwisselt met een ander systeem. Volg de regels voor het gebruik van draadloze apparaten in locaties als ziekenhuizen, vliegvelden of aan boord van vliegtuigen.
- Houd je aan de regels van vliegmaatschappijen en gebruik de draadloze communicatie niet aan boord van vliegtuigen. Het gebruik ervan in deze locaties kan apparatuur beschadigen of ontregelen, wat kan resulteren in lichamelijk letsel of schade aan eigendommen.

BELANGRIJK: het is mogelijk de draadloze communicatie voor alle systeemonderdelen van het Nintendo 3DS-systeem uit te schakelen. Gebruik de draadlooschakelaar op het systeem om de draadloze communicatie aan/uit te zetten.

WAARSCHUWING – DRAADLOZE COMMUNICATIE

! Het Nintendo 3DS-systeem bevat verschillende applicaties waarin verbinding kan worden gemaakt via draadloze communicatie. Je kunt de draadloze communicatie uitzetten met de draadlooschakelaar van het Nintendo 3DS-systeem.

BELANGRIJK: het Nintendo 3DS-systeem maakt automatisch verbinding met het internet als de draadloze communicatie is ingeschakeld. Als je dit niet wilt, schakel de draadloze communicatie dan uit met de draadlooschakelaar van het Nintendo 3DS-systeem. Je hebt een breedbandinternetverbinding en een draadloos Access Point of een Nintendo Wi-Fi USB Connector nodig om bepaalde Nintendo 3DS-diensten te gebruiken. Aan een verbinding met het internet zijn kosten verbonden. We bevelen je daarom aan om te zorgen dat je over een snelle internetverbinding beschikt zonder beperkingen op gebruik- en downloadtijden voordat je zulke diensten gebruikt. Dit voorkomt aanvullende internetkosten voor het gebruik van zulke diensten. De Nintendo 3DS-diensten zijn niet in alle landen beschikbaar; kijk op <http://3dservices.nintendo-europe.com> voor meer informatie.

De Nintendo 3DS-diensten worden beheerd volgens de gebruikersovereenkomst en het privacybeleid van Nintendo 3DS-diensten. Kijk voor meer informatie op <http://3dservices.nintendo-europe.com>.

■ **Let bij het gebruik van de draadloze communicatie op het volgende:**

- Als je informatie of content verzendt of op een andere wijze openbaar maakt via de draadloze communicatie, zorg dan dat je geen informatie verstrekt waarmee je geïdentificeerd kan worden, zoals je naam, e-mailadres, huisadres of telefoonnummer, aangezien deze informatie en content mogelijk door anderen kunnen worden gezien. Gebruik in het bijzonder bij het kiezen van een gebruikersnaam of bijnamen voor je Mii-personages niet je echte naam, aangezien bij het gebruik van draadloze communicatie anderen mogelijk je gebruikersnaam en de bijnamen van je Mii™-personages kunnen zien.
- Vriendcodes en visitekaartjes zijn onderdeel van een systeem dat het mogelijk maakt andere gebruikers als vrienden te registreren, zodat je met mensen die je kent kunt spelen en communiceren. Als je vriendcodes of visitekaartjes uitwisselt met vreemden, bestaat het risico dat je informatie of berichten ontvangt met beledigende of ongepaste inhoud, of dat jouw informatie ongewild door vreemden wordt gezien. We bevelen je daarom aan je vriendcode niet aan mensen te geven die je niet kent, en met hen ook geen visitekaartjes uit te wisselen.

- Laat je niet in met schadelijke, onwettige, beledigende of anderszids ongepaste activiteiten die andere gebruikers in problemen kunnen brengen. Het is in het bijzonder verboden informatie of content te verzenden of anderszids openbaar te maken die andere personen bedreigt, beledigt of kwetst, de rechten van anderen schendt (zoals auteursrechten, portretrechten, privacyrechten, publiciteitsrechten of handelsmerken) of die door andere personen als storend kan worden ervaren. Zorg er in het bijzonder voor dat wanneer je foto's, afbeeldingen of video's verzendt of beschikbaar maakt waarin andere mensen worden afgebeeld, je vooraf hun toestemming hebt verkregen. Als ongepast gedrag wordt gerapporteerd of vastgesteld, kun je worden bestraft, door bijvoorbeeld van de Nintendo 3DS-diensten te worden uitgesloten. Houd er rekening mee dat Nintendo-servers die benodigd zijn voor draadloze communicatie, in geval van problemen zonder voorafgaand bericht vanwege onderhoud tijdelijk niet beschikbaar kunnen zijn.

Lees het onderstaande zorgvuldig door voor correct gebruik van dit product.

WAARSCHUWING

- **Haal het systeem niet uit elkaar en probeer het niet te repareren**

- **Stel de batterij niet bloot aan hitte of vuur**

- **Stel het systeem niet bloot aan hittebronnen, zoals kachels of fornuizen, en stel het ook niet gedurende lange tijd bloot aan direct zonlicht**

Als deze waarschuwingen niet in acht worden genomen, gaat de batterij mogelijk lekken of ontbrandt of ontploft hij. Dit leidt mogelijk tot brand en/of elektrische schokken. Daarnaast kan de batterij bij hoge temperaturen vervormd of beschadigd raken.



- **Gebruik een passende voeding en batterij**

Het gebruik van een niet-bijpassende voeding kan leiden tot het lekken van de batterij, ontbranding of ontploffing. Dit kan weer leiden tot brand en/of elektrische schokken.

Gebruik alleen de Nintendo 3DS-batterij (CTR-003(EUR)), de Nintendo 3DS-voeding (WAP-002(EUR)) en het Nintendo 3DS-oplaadstation (CTR-007).



- **Raak de contactpunten van de batterij niet aan met vreemde materialen of metalen voorwerpen en beschadig de batterij niet**

Dit kan leiden tot ontbranding, explosies, elektrische schokken en/of kortsluiting.

Gebruik het systeem niet in combinatie met reisstekkers, dimmers voor gloeilampen of voedingen en opladers voor gebruik in de auto.



- **Gebruik de voeding alleen met bijpassende systemen**

Het gebruik van een niet-bijpassend onderdeel kan leiden tot brand, het lekken van de batterij, ontbranding, ontploffing of elektrische schokken

- De Nintendo 3DS-batterij (CTR-003) is alleen bedoeld voor gebruik in combinatie met het Nintendo 3DS-systeem.
- De bijgeleverde voeding (WAP-002(EUR)) kan worden gebruikt in combinatie met de onderstaande onderdelen en systemen:
 - Nintendo 3DS (CTR-001(EUR))
 - Nintendo 3DS-oplaadstation (CTR-007)
 - Nintendo DSi (TWL-001(EUR))
 - Nintendo DSi XL (UTL-001(EUR))

WAARSCHUWING

-  **Mors geen vloeistoffen op het systeem en steek er geen vreemde materialen in**
Dit kan leiden tot brand, elektrische schokken en/of storingen. Als het Nintendo 3DS-systeem in contact komt met vloeistoffen, zet het systeem dan onmiddellijk uit, verwijder de voeding (indien aangesloten) en verwijder de batterijdeksel en batterij. Veeg de buitenkant schoon met een zachte, licht vochtige doek (gebruik alleen water). Maak de binnenkant van het Nintendo 3DS-systeem niet schoon met vloeistoffen.

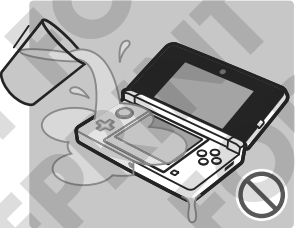

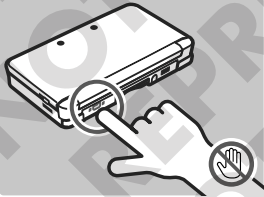

-  **Raak de voedingsaansluiting of elke andere aansluiting op het systeem niet aan met je vingers of met metalen voorwerpen**
Dit kan leiden tot brand, elektrische schokken, kortsluiting en/of andere storingen.





-  **Raak het systeem of de voeding niet aan gedurende het opladen tijdens een onweersbui**
Een blikseminslag kan leiden tot elektrocutie.

-  **Gebruik het systeem niet op plaatsen met hoge luchtvochtigheid of plaatsen die zeer stoffig of vies zijn**
Dit kan leiden tot brand, elektrische schokken en/of storingen. Dit kan ook leiden tot schimmel op de camera-lenzen.

-  **Stel het systeem niet bloot aan zware fysieke schokken, bijvoorbeeld door het te laten vallen of door er op te gaan staan**
Dit kan leiden tot schade aan de schermen of het oververhitten van de batterij, wat kan resulteren in brandwonden of ander letsel.
Let op: het is gevaarlijk om het systeem aan te raken als het beschadigd is. Dit kan leiden tot verwondingen, dus raak de beschadigde onderdelen niet aan.

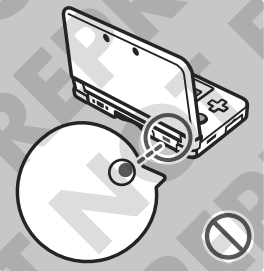
-  **Kom niet te dicht bij de infraroodontvanger**
Recht in de infraroodontvanger kijken kan leiden tot slechtziendheid en andere problemen.





-  **Zet het volume van je hoofdtelefoon niet te hoog**
Als je gedurende lange tijd een hoofdtelefoon met een te hoog ingesteld volume gebruikt, kan dit resulteren in verslechtering van het gehoor. Stel bij het gebruik van een hoofdtelefoon het volume zo in dat je nog achtergrondgeluiden kunt horen. Als je problemen zoals vermoeidheid of oorsuizen ervaart, stop dan met het gebruik. Raadpleeg een arts als de symptomen aanhouden.

-  **Het systeem onnodig veel aanraken als het beschadigd is, kan resulteren in letsel**
Raak de beschadigde onderdelen niet aan.

-  **Stop met spelen als je last krijgt van huidirritatie**
In de stylus is roestvrij staal verwerkt. Dit veroorzaakt irritatie bij sommige huidtypen. Stop in het geval van dergelijke irritatie direct met spelen en raadpleeg een arts.

-  **Plaats het systeem, of accessoires zoals SD-kaarten, niet binnen bereik van jonge kinderen of huisdieren, of op plekken waar het binnen hun bereik zou kunnen komen**
Kinderen zouden de voeding, de stylus, accessoires of andere onderdelen in hun mond kunnen steken en zo verwondingen kunnen oplopen.



-  **Houd de oplaadstationaansluiting schoon**
Het nalaten hiervan kan leiden tot brand, oververhitting, elektrische schokken, problemen met opladen en andere storingen. Maak de oplaadstationaansluiting regelmatig schoon. Voorkom overmatige druk omdat dit beschadigingen kan veroorzaken.

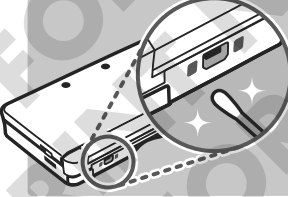

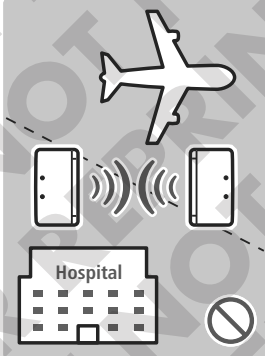

-  **Belangrijke veiligheidsinformatie aangaande het gebruik van het Nintendo 3DS-systeem aan boord van vliegtuigen, in ziekenhuizen en op vliegvelden**

 - Het gebruik van het Nintendo 3DS-systeem met uitgeschakelde draadloze communicatie kan zijn toegestaan aan boord van vliegtuigen, in ziekenhuizen en op vliegvelden, net zoals dit geldt voor andere niet-draadloze apparaten.
 - Je kunt aan het gele draadlooslampje zien of de draadloze communicatie van je Nintendo 3DS-systeem ingeschakeld is. Het lampje brandt als de draadloze communicatie is ingeschakeld en knippert als er verbinding is, bijvoorbeeld wanneer je multiplayeronderdelen in spellen gebruikt of wanneer je een spel/onderdeel downloadt van een ander systeem. Volg de regels voor het gebruik van draadloze apparaten in locaties als ziekenhuizen, vliegvelden of aan boord van vliegtuigen.
 - Houd je aan de regels van vliegmaatschappijen en gebruik de draadloze communicatie niet aan boord van vliegtuigen. Het gebruik ervan in deze locaties kan apparatuur beschadigen of ontregelen, wat kan resulteren in lichamelijk letsel of schade aan eigendommen.

-  **Gebruik het systeem niet terwijl je rijdt, fietst of wandelt**

 - Het gebruik van het systeem terwijl je rijdt is verboden en gevaarlijk.
 - Het gebruik van het systeem terwijl je wandelt of fietst, kan leiden tot ongelukken.

-  **Let op je omgeving terwijl je het systeem gebruikt**
Onoplettendheid kan leiden tot letsel, schade aan meubilair en andere defecten.

 - Om met behulp van de camerafunctie foto's te nemen of bepaalde spellen te spelen moet je waarschijnlijk rondlopen. Zorg dat alle omgevingen waarin je je beweegt vrij toegankelijk zijn. Zorg dat er zich geen meubels, voorwerpen en mensen in het speelgebied bevinden zodat je er tijdens het spelen niet per ongeluk tegenaan kunt lopen.

⊘ Stel het Nintendo 3DS-systeem niet bloot aan hoge temperaturen

Het Nintendo 3DS-systeem is ontworpen voor gebruik bij temperaturen van 5 tot 35 graden Celsius. Als je het systeem in warme omgevingen gebruikt (bijv. onder een dekbed of op een andere plek zonder ventilatie) kan de temperatuur van het systeem sterk toenemen, wat kan resulteren in brandwonden. Als je het systeem gedurende lange tijd gebruikt terwijl het wordt opgeladen, kan de temperatuur van het systeem toenemen. Als je het systeem aanraakt terwijl het heet is, leidt dit mogelijk tot brandwonden.

! Gebruik de stylus op de juiste manier

Verkeerd gebruik kan leiden tot verwondingen of schade.

- Gebruik de stylus alleen voor de bediening van het Nintendo 3DS-systeem.
- Buig de stylus niet en gebruik geen onnodige druk.
- Gebruik geen beschadigde of vervormde stylussen.

⊘ Gebruik de voeding alleen met het correcte voltage (AC 230V)

Als deze waarschuwing niet in acht wordt genomen, kan dit leiden tot brand, oververhitting, elektrische schokken en schade.

Gebruik geen transformatoren die bedoeld zijn voor gebruik in het buitenland, of voedingen die lagere hoeveelheden elektriciteit leveren.

⊘ Gebruik de voeding niet als het snoer of de stekker is beschadigd

Dit kan leiden tot brand en/of elektrocutie.

- Rol het snoer niet te strak op, ga er niet op staan, trek er niet aan, verdraai het niet en maak geen aanpassingen aan het snoer
- Plaats geen zware voorwerpen op het snoer, vooral niet op de voedingsstekker.
- Als het systeem of het snoer beschadigd is, gebruik het dan niet.
- Stel het snoer niet bloot aan hittebronnen, zoals kachels of fornuizen.
- Als de buitenste flexibele kabel of de voedingskabel beschadigd raken, neem dan contact op met de Technische Dienst van Nintendo voor vervanging. Probeer de voeding niet zelf te repareren en voorkom daarmee mogelijk gevaarlijke situaties.
- Als het systeem tijdens het gebruik wordt opgeladen, zorg dan dat je niet aan de voedingskabel trekt of deze verwart.
- Transformatoren en voedingsapparaten zijn geen speelgoed. Het gebruik van deze producten door kinderen is alleen toegestaan onder voortdurend toezicht van een ouder of voogd.

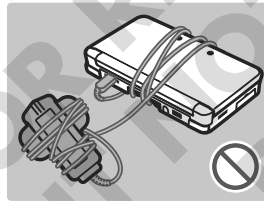

! Houd de voedingsstekker schoon met een droge doek

Als je het systeem probeert te gebruiken terwijl het vies of stoffig is, kan dit leiden tot brand, elektrische schokken of kortsluiting.

⊘ Steek niet teveel apparaten in stopcontacten of multistekkers en verbind niet teveel multistekkers aan elkaar

Dit kan leiden tot brand of elektrocutie.

! Verbind en verwijder de voeding op de juiste wijze

Als deze waarschuwing niet in acht wordt genomen, kan dit leiden tot brand, elektrocutie of kortsluiting.

Als de voeding niet op de juiste wijze in het stopcontact wordt gestoken, kunnen metalen voorwerpen (zoals paperclips of metalen strips) in contact komen met de polen van de voeding. Om de voeding te verwijderen pak je het omhulsel stevig vast en trek je het recht uit het stopcontact. Als het systeem door kinderen gebruikt gaat worden, moet een ouder of voogd ervoor zorgen dat het kind de pinnen van de stekker niet met metalen voorwerpen in aanraking laat komen wanneer de voeding wordt ingepluigd.

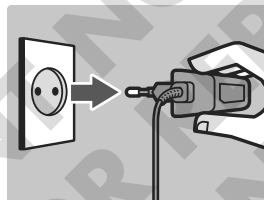

! VOORZICHTIG

⊘ Gebruik geen onnodige druk op de lcd-schermen en stel ze niet bloot aan extreme schokken

Dit kan leiden tot verwondingen of storingen.

Mochten de lcd-schermen breken, voorkom dan contact met de lekkende vloeistof. Reparatie van beschadigde lcd-schermen valt niet onder garantie en moet tegen betaling worden uitgevoerd.

- Kleine aantallen vaste of dode pixels zijn een van de eigenschappen van lcd-schermen. Dit is normaal en hoeft niet te worden beschouwd als een mankement.
- Het 3D-scherm en het touchscreen hebben verschillende specificaties. Kleur en helderheid kunnen dus verschillen.

⊘ Steek het systeem niet in je achterzak

Als je het systeem en de lcd-schermen blootstelt aan extreme druk door er bijvoorbeeld op te gaan zitten, kan dit beschadigen tot gevolg hebben en kan dit leiden tot verwondingen of storingen.

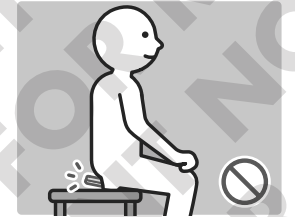

! Houd je vingers uit de buurt van het scharnier

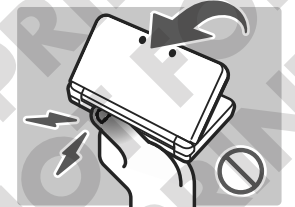

! Koop een stevig polsbandje

Zelfgemaakte of zwakke bandjes kunnen breken. Dit kan leiden tot verwondingen of schade.

⊘ Zwaai het systeem niet aan het bandje heen en weer

Hierdoor kan het bandje breken en het systeem kan dan vallen of worden weggeworpen. Dit kan leiden tot schade aan het systeem of voorwerpen in de omgeving en verwondingen bij jezelf of anderen.

ZORGVULDIG GEBRUIK

- De voeding die met het Nintendo 3DS-systeem wordt gebruikt dient regelmatig te worden gecontroleerd op schade aan het snoer, de stekkerbehuizing en andere onderdelen.
- Het Nintendo 3DS-systeem is niet bedoeld voor kinderen jonger dan drie jaar.
- De voeding dient alleen binnenshuis te worden gebruikt.

■ **Zet het systeem niet herhaaldelijk aan en uit**

Dit kan leiden tot storingen en het verlies van informatie die is opgeslagen op SD-kaarten en in het systeemgeheugen.

■ **Zet het Nintendo 3DS-systeem altijd eerst helemaal uit voordat je een Game Card laadt of verwijdert. Steek de Game Card volledig in het systeem zonder de Game Card of het Nintendo 3DS-systeem te forceren.**

Doe je dit niet, dan heeft dit mogelijk gevolgen voor de opgeslagen informatie en brengt het mogelijk schade toe aan het systeem of de accessoires.

■ **Gebruik alleen bijpassende accessoires**

Het gebruik van de volgende apparaten kan leiden tot storingen of verminderde functionaliteit:

- Accessoires die niet passen bij de gebruikte software.
- Apparaten die niet zijn goedgekeurd door Nintendo.
- Kapotte of beschadigde accessoires.

■ **Beweeg de draaiknop niet hevig heen en weer**

Dit kan de controller beschadigen en het spelen beïnvloeden.

■ **Beschadig het touchscreen niet**

Dit kan leiden tot storingen.

- Gebruik de bijgeleverde stylus (CTR-004) of een door de software voorgeschreven voorwerp voor commando's op het scherm. Gebruik geen pennen, metalen voorwerpen of andere instrumenten (inclusief vingernagels) die krassen op het scherm kunnen achterlaten.
- Gebruik niet onnodig veel druk en kras of steek niet met voorwerpen op het touchscreen.
- Gebruik het touchscreen niet als er zand, pluisjes, kruimels of andere schurende materialen op zitten omdat dit krassen kan veroorzaken. Als het touchscreen vies is, gebruik dan een zachte doek om het schoon te maken.
- Het bovenste scherm is niet aanraakgevoelig. Gebruik de stylus hier niet op.



■ **Stel de camera's niet voor langere tijd bloot aan direct zonlicht en maak geen foto's recht tegen de zon of ander sterk licht in**

Dit kan leiden tot storingen van de camera's of verkleuring van de gefotografeerde beelden.

- Foto's die met de camera's zijn genomen kunnen lichter of donkerder zijn of enigszins in kleur afwijken van het gefotografeerde onderwerp. Er kunnen ook permanente lichte of donkere plekken op de beelden voorkomen. Geen van deze gevallen wijst op een storing in het product.
- Als de lenzen vies worden, veeg ze dan voorzichtig schoon met een droge, schone doek of wattenstaafje. Wees heel voorzichtig en druk tijdens het schoonmaken niet te hard op de cameralenzen omdat dit schade kan veroorzaken.



■ **Plaats het systeem niet direct voor airconditioners of in ruimtes die met grote temperatuurverschillen te maken hebben en/of die onderhevig zijn aan condensvorming**

Condensvorming in het systeem kan leiden tot storingen.

Het Nintendo 3DS-systeem van een koude naar een warme omgeving verplaatsen

Klap, om condensvorming in het systeem te voorkomen, het systeem dicht, stop het in een plastic zak en verwijder de lucht uit de zak. Laat het systeem ongeveer 60 minuten liggen, tot het de omgevingstemperatuur heeft aangenomen, voordat je het weer gebruikt.

Als er condensvorming op het systeem heeft plaatsgevonden

Zet het systeem uit en laat het ongeveer 60 minuten in een warme omgeving liggen tot alle waterdruppels zijn opgedroogd, voor je het weer gebruikt.

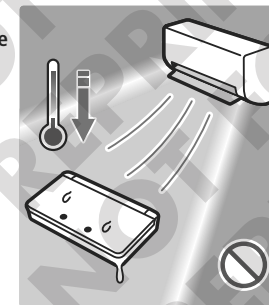

■ **Blaas niet in de aansluiting van het systeem of van de Game Cards**

Hierdoor kan condens binnendringen, waardoor de Game Card en/of het Nintendo 3DS-systeem kan beschadigen.

■ **Bewaar het systeem niet opengeklapt in een tas of andere verpakking**

Hierdoor kan schade ontstaan aan de lcd-schermen en het systeem.

■ **Reinig niet met verfverdunder, alcohol of andere oplosmiddelen**

Hierdoor kan schade ontstaan aan het plastic en kan de deklaag loslaten. De Nintendo 3DS moet voor het schoonmaken eerst worden losgekoppeld van de voeding.

■ **Houd bij het weggooiën van de batterij rekening met de geldende richtlijnen en regelgevingen**

Neem voor informatie over het weggooiën van batterijen contact op met de plaatselijke reinigingsdienst (pagina 365).



■ **Gebruik van informatie**

- De mogelijkheid om geluid en afbeeldingen op te nemen met het Nintendo 3DS-systeem is bedoeld voor persoonlijk gebruik en niet voor gebruik door derden. Bovendien bestaan er specifieke gebruiksmogelijkheden die niet zijn toegestaan. Het maken van ongeoorloofde video- of geluidsopnamen van mensen en het publiceren ervan kan een inbreuk op de privacy vormen en dient te worden voorkomen.
- Dit systeem mag niet worden gebruikt voor illegale activiteiten of voor het belemmeren van de rechtsgang. Dergelijke activiteiten kunnen leiden tot rechtsvervolgning.
- Als er eenmaal audio- of videobestanden zijn verstuurd met je Nintendo 3DS-systeem kunnen deze vrijelijk door derden worden gekopieerd en/of aangepast. Na de bevestiging voor het verzenden van gegevens kun je het gebruik ervan niet beperken of deze daarna verwijderen.

■ **BELANGRIJK:** ONGEORLOOFDE TECHNISCHE MODIFICATIES VAN DE HARDWARE OF SOFTWARE VAN JE NINTENDO 3DS-SYSTEEM, OF HET GEBRUIK VAN ONGEORLOOFDE APPARATUUR MET JE SYSTEEM, KUNNEN TOT GEVOLG HEBBEN DAT JE SYSTEEM PERMANENT OPHOUDT TE FUNCTIONEREN EN KUNNEN RESULTEREN IN HET VERLIES VAN ONGEORLOOFDE CONTENT.

Je Nintendo 3DS-systeem en bijbehorende software zijn niet bedoeld om te worden gebruikt met ongeoorloofde apparatuur en/of ongeoorloofde software. De garantie van Nintendo dekt geen gebreken aan of gebreken als gevolg van ongeoorloofde apparatuur, software, modificaties en/of niet-gelicenceerde accessoires. Dergelijk gebruik kan leiden tot verwondingen bij jezelf of bij anderen en verminderde prestaties en/of gebreken aan je Nintendo 3DS-systeem en aanverwante diensten. Nintendo (met haar licentiehouders en distributeurs) kan niet aansprakelijk worden gesteld voor enige schade of verlies als gevolg van het gebruik van zulke apparatuur, software, modificaties of niet-gelicenceerde accessoires.

Belangrijk! Nadat het Nintendo 3DS-systeem is bijgewerkt, kunnen bestaande of toekomstige ongeoorloofde technische modificaties van de hardware of software van je Nintendo 3DS-systeem, of het gebruik van ongeoorloofde apparatuur met je systeem, tot gevolg hebben dat het systeem permanent ophoudt te functioneren. Content die terug te voeren is op ongeoorloofde modificaties van de hardware of software van je Nintendo 3DS-systeem kan worden verwijderd. Als je deze update niet accepteert, kan dit tot gevolg hebben dat spellen onspeelbaar worden.

Vorbereidingen

	Namen van functies en onderdelen	280
	Gebruik van het touchscreen	283
	Touchscreenbesturing	283
	Opladen	284
	Je Nintendo 3DS-systeem opladen	285
	Het systeem aan- en uitzetten	286
	Het systeem voor de eerste keer configureren	286
	De toetsenborden gebruiken	288
	Aan/uit-lampje	289
	Gebruiksduur van de batterij	289
	3D-beelden aanpassen	290
	3D-beelden op de juiste manier bekijken	290
	De sterkte van 3D-beelden aanpassen	291
	SD-geheugenkaarten gebruiken	292



Namen van functies en onderdelen

De functies van deze onderdelen worden in deze handleiding uitgelegd.



Berichtlampje

Knippert als er berichten worden ontvangen, als StreetPass aanstaat, als er vrienden online komen en als de batterij bijna leeg is.

- **Berichten** (knippert vijf seconden blauw) (pagina 310)
- **StreetPass** (knippert vijf seconden groen) (pagina 310)
- **Status van vrienden** (knippert vijf seconden oranje) (pagina 306)
- **Batterij bijna leeg** (knippert rood) (pagina 289)



3D-schuifknop (pagina 291)

Hiermee pas je de diepte aan van de 3D-beelden.



3D-lampje (pagina 291)

Licht op als er 3D-inhoud op het 3D-scherm wordt weergegeven.

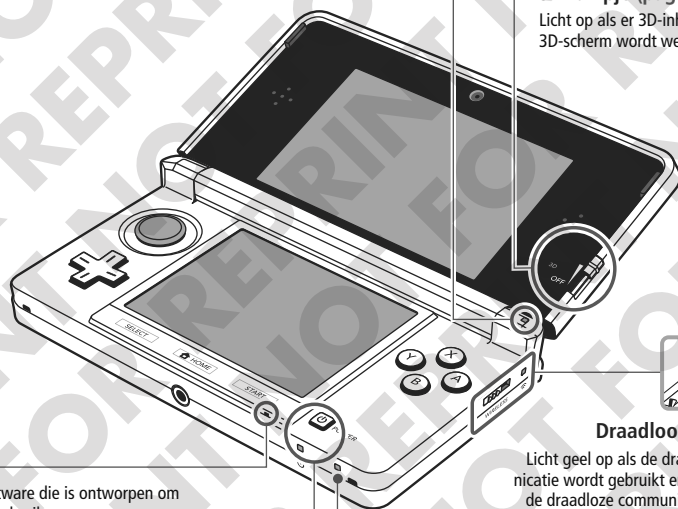

Draadlooslampje (Wi-Fi)

Licht geel op als de draadloze communicatie wordt gebruikt en brandt niet als de draadloze communicatie niet wordt gebruikt. Het lampje knippert geel als informatie wordt verstuurd of ontvangen.



Draadlooschakelaar

Zet de draadloze communicatie aan of uit.

Opmerking: om deze functie te gebruiken met Nintendo DS™/Nintendo DSi-softwaretitels moet de functie zijn geactiveerd voordat het spel wordt gestart. Als de draadlooschakelaar wordt omgezet na het laden van een softwaretitel, is de draadloze communicatie niet beschikbaar.

Microfoon

Bedoeld voor software die is ontworpen om de microfoon te gebruiken.



POWER-knop (⏻) (pagina 286)



Aan/uit-lampje (⏻) (pagina 289)

Licht blauw op als het systeem aan staat.

Opladlampje (🔋) (pagina 285)

Licht oranje op als de batterij wordt opgeladen.

Lcd-scherm (3D-scherm) (pagina 290)

Geeft 3D-beelden weer.

Camera aan de binnenzijde (pagina 312)

Bedoeld voor software die is ontworpen om de camera te gebruiken.

Luidspreker (links)

Draaiknop

Bedoeld voor software die is ontworpen om de draaiknop te gebruiken.

Opmerking: kijk op pagina 360 als de draaiknop niet goed functioneert.



Volumeknop

Schuif om het volume te veranderen

Opmerking: het sluitergeluid van de camera heeft altijd hetzelfde volume, ongeacht het ingestelde volume.

Richtingsknop

Lcd-scherm (touchscreen) (pagina 283)

Aanraakgevoelig scherm maakt tastbare interactie mogelijk.

Opmerkingen:

- Kleine aantallen vaste of dode pixels zijn een van de eigenschappen van lcd-schermen. Dit is normaal en hoeft niet te worden beschouwd als een mankement.
- Het 3D-scherm en het touchscreen hebben verschillende specificaties. Kleur en helderheid kunnen dus verschillen.

Luidspreker (rechts)

Besturingsknoppen (A-, B-, X- en Y-knoppen)

Audio-aansluiting

Voor het aansluiten van een stereo hoofdtelefoon (wordt apart verkocht). Als deze is aangesloten, komt er geen geluid uit de luidsprekers.

Opmerking: hoofdtelefoons met microfoons zijn niet geschikt voor dit systeem.

SELECT

HOME-knop (🏠) (pagina 294)

Opent het HOME-menu.

START-knop





SD-kaartopening (pagina 292)

Hier kunnen SD-geheugenkaarten (SD-kaarten/SDHC-kaarten) in worden gestoken. De bijgeleverde SD-kaart zit al in het systeem.

Bevestigingspunt voor polsbandje

Voor het bevestigen van een polsbandje (wordt apart verkocht).

Batterijdeksel (pagina 364)

Verwijder de deksel om de Nintendo 3DS-batterij te vervangen.

Opmerking: verwijder de deksel alleen indien nodig, zoals wanneer de batterij vervangen moet worden.

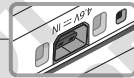

Opladstationaansluiting (pagina 285)

Wordt gebruikt om de Nintendo 3DS op te laden via het opladstation.



Voedingsaansluiting (pagina 285)

Wordt gebruikt om de Nintendo 3DS op te laden via de bijgeleverde voeding.

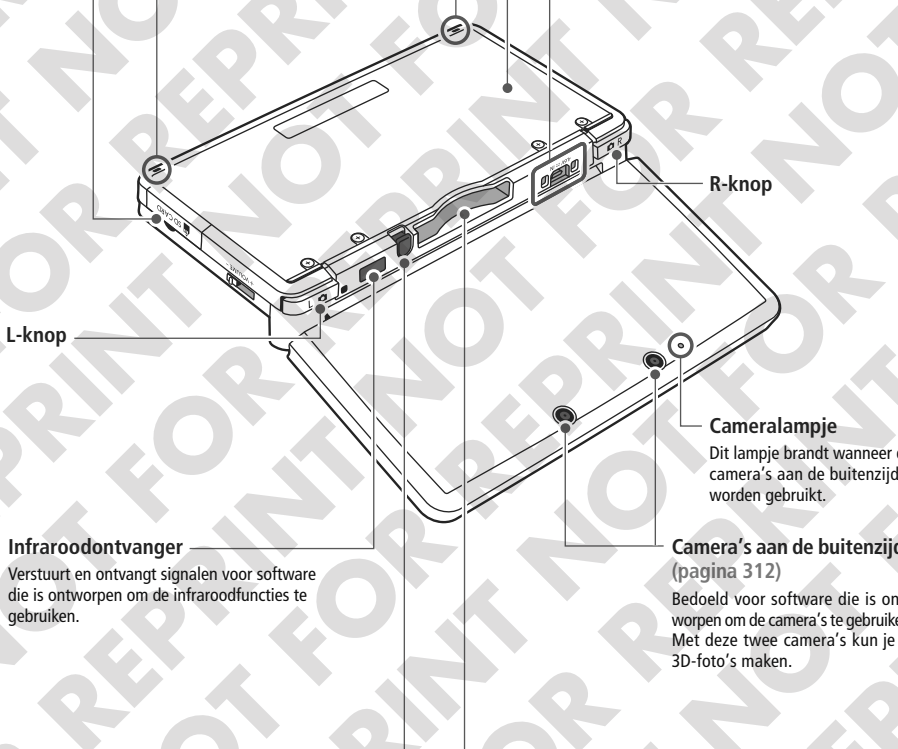

Infraroodontvanger

Verstuurt en ontvangt signalen voor software die is ontworpen om de infraroodfuncties te gebruiken.

Stylushouder (pagina 283)

Hier wordt de Nintendo 3DS-stylus in opgeborgen.

Game Card-opening (pagina 301)

Voor het laden van Nintendo 3DS Game Cards, Nintendo DS Game Cards, Nintendo DSi Game Cards en Nintendo DSi-enhanced Game Cards.



Gebruik van het touchscreen

Het onderste scherm, of touchscreen, registreert aanrakingen. Gebruik de bijgeleverde Nintendo 3DS-stylus in combinatie met software die hiervoor is ontworpen.

Verwijder de Nintendo 3DS-stylus uit de stylushouder en pas deze aan tot de gewenste lengte.

Zorg dat je de stylus weer inschuift tot de kortste lengte voordat je deze terugplaatst. Steek hem stevig in de stylushouder.

Opmerking: steek niets anders dan de Nintendo 3DS-stylus (CTR-004) in de stylushouder.

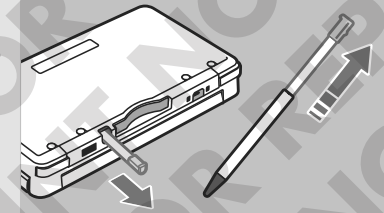

Touchscreenbesturing

In deze handleiding worden de volgende termen gebruikt om het gebruik van de stylus op het touchscreen te beschrijven.

Aanraken

De stylus zachtjes tegen het touchscreen drukken wordt 'aanraken' (of 'tikken') genoemd.

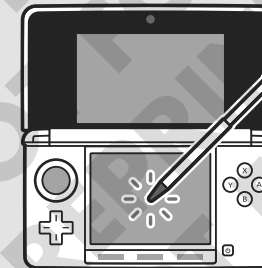

Slepen

De stylus zachtjes tegen het touchscreen drukken en hem bewegen wordt 'slepen' genoemd.

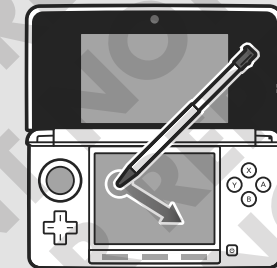

Als het touchscreen niet goed werkt

Open het **HOME-menu** en kies in de systeeminstellingen voor TOUCHSCREEN om het touchscreen te kalibreren (pagina 356). Als je problemen ondervindt met het openen van het **HOME-menu** via het touchscreen, houd dan de L-knop, R-knop en B-knop ingedrukt terwijl je de **POWER-knop** indrukt.

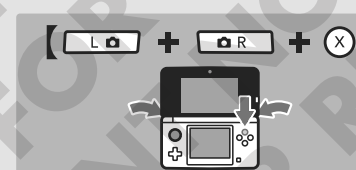

Houd de L-knop, R-knop en B-knop ingedrukt...



...en druk op de **POWER-knop**.



Opladen

Voordat je het Nintendo 3DS-systeem voor de eerste keer gebruikt, moet je de batterij opladen.



Oplaadduur: 3,5 uur (bij benadering)

Wanneer het systeem uit staat duurt het ongeveer 3,5 uur om het volledig op te laden. De oplaadduur kan variëren als het systeem tijdens het opladen in gebruik is. De oplaadduur is ook afhankelijk van de resterende batterijduur.



Oplaadtemperatuur: 5–35 graden Celsius

Als je probeert de batterij op te laden bij een omgevingstemperatuur buiten dit bereik, kan dit de batterij beschadigen en wordt deze mogelijk niet opgeladen. Als de omgevingstemperatuur te laag is, wordt de batterij mogelijk niet helemaal opgeladen.



Herhaaldelijk opladen en levensduur

De levensduur van de batterij neemt geleidelijk af door herhaaldelijk gebruik en opladen van de batterij. Nadat de batterij ongeveer 500 keer is opgeladen, is de gebruiksduur mogelijk verminderd tot 70 % van de oorspronkelijke duur.



Sterk verminderde gebruiksduur

Vervang de batterij als de gebruiksduur merkbaar is teruggelopen. Vervangende batterijen worden apart verkocht (pagina 364). Neem voor verkoopadressen contact op met de Technische Dienst van Nintendo (pag. 380–382).

Je Nintendo 3DS-systeem opladen

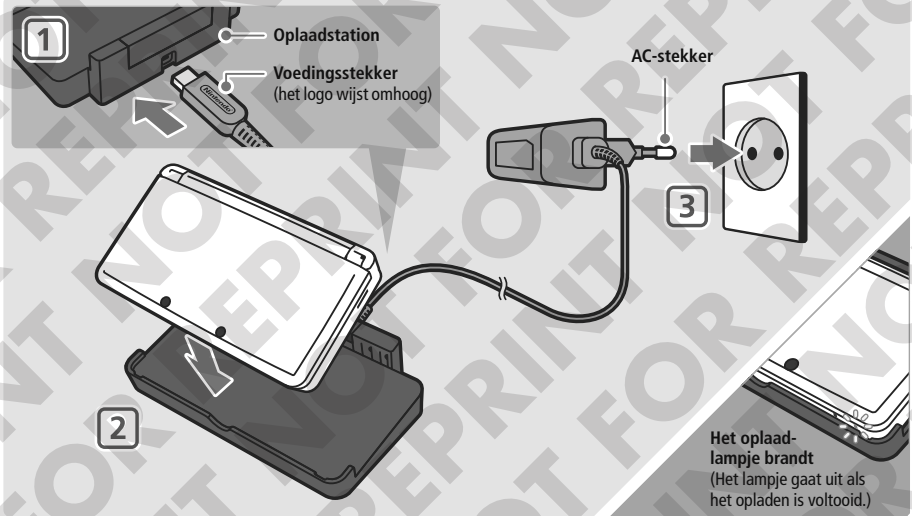

1 Steek de voedingsstekker in het oplaadstation

Opmerkingen:

- Zorg dat de voedingsstekker in de juiste richting wijst voordat je deze in het oplaadstation steekt om te voorkomen dat je de voedingsstekker of het oplaadstation beschadigt.
- Zorg dat je het oplaadstation op een plat oppervlak neerzet.

2 Plaats het Nintendo 3DS-systeem in het oplaadstation

3 Steek de AC-stekker in een 230-volt stopcontact

Zorg dat de stekker volledig in het stopcontact is gestoken.

Bekijk op pag. 271–274 de voorzorgsmaatregelen met betrekking tot het gebruik van de AC-stekker.

Als het opladen is voltooid

Verwijder de AC-stekker uit het stopcontact en verwijder het Nintendo 3DS-systeem uit het oplaadstation.

Opmerking: als je een spel aan het spelen bent tijdens het opladen van het systeem, blijft het oplaadlampje branden wanneer het opladen is voltooid. Dit is geen storing.

Verwijder eerst de achterkant van het systeem uit het oplaadstation



Opladen met de voeding

De Nintendo 3DS kan ook worden opgeladen door de voeding direct in het systeem te steken. Om dit te doen steek je simpelweg de voedingsstekker in de voedingsaansluiting achterop het systeem.

Opmerking: als je de voeding uit het systeem trekt, pak dan het systeem en de stekker vast en trek niet aan het snoer.

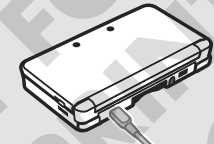



Het systeem aan- en uitzetten

De POWER-knop wordt gebruikt om het systeem zowel aan als uit te zetten. Als het systeem voor het eerst wordt aangezet, moeten de systeeminstellingen worden geconfigureerd.

Druk op de POWER-knop om het systeem aan te zetten. Als het systeem wordt aangezet, gaat het aan/uit-lampje branden.

Opmerking: zie pagina 289 voor meer informatie over het aan/uit-lampje en de gebruiksduur van de batterij.

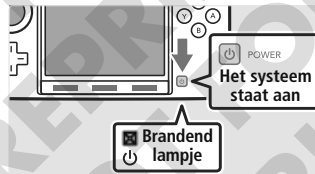

De slaapstand en het systeem uitzetten

Slaapstand

Sluit het Nintendo 3DS-systeem tijdens het spelen om de slaapstand te activeren. SpotPass (pagina 262) en StreetPass (pagina 263) blijven actief als het systeem in de slaapstand staat, maar het stroomverbruik neemt sterk af.

Opmerking: tijdens het gebruik van sommige software of tijdens het uitvoeren van specifieke taken kan het systeem niet in slaapstand worden gezet. Nintendo 3DS Sound gaat bijvoorbeeld tijdens het afspelen niet in de slaapstand.

Het systeem uitzetten

Druk op de POWER-knop om het **POWER-menu** te openen. Raak hier **UITSCHAKELEN** aan om het systeem uit te zetten. Je zet het systeem ook uit door de POWER-knop ingedrukt te houden.



Het systeem voor de eerste keer configureren

Nadat je het systeem voor het eerst hebt aangezet, moet je het configureren. Als dit systeem door kinderen gebruikt gaat worden moet een volwassene deze stappen uitvoeren. Onderstaande stappen moeten met de stylus op het touchscreen worden uitgevoerd (pagina 283).

1 Raak je taal aan en raak vervolgens OK aan



2 Systeeminstellingen

Volg de instructies op het scherm op om de 3D-beelden goed weer te geven (zie: '3D-beelden aanpassen' op pagina 290).



3 Stel datum en tijd in

Raak en aan om de datum en tijd in te stellen en raak vervolgens OKÉ aan.



4 Voer een gebruikersnaam in

Opmerkingen:

- Zie pagina 288 voor meer informatie over de bediening van het toetsenbord.
- Gebruikersnamen kunnen maximaal 10 tekens lang zijn.
- De door jou gekozen gebruikersnaam is via draadloze communicatie te zien op andere Nintendo 3DS-systemen, dus gebruik geen aanstootgevende woorden of zinnen. Ongepast taalgebruik kan leiden tot beperkingen in het weergeven van je gebruikersnaam op andere Nintendo 3DS-systemen.



5 Stel je verjaardag in

Raak en aan om de datum in te voeren waarop je jarig bent.



6 Kies het land waar je woont en je regio

Raak OKÉ aan om te bevestigen.



7 Accepteer de gebruikersovereenkomst voor Nintendo 3DS-diensten en het privacybeleid

Lees de informatie en raak AKKOORD aan. Als je deze voorwaarden liever later wil accepteren, raak dan LATER aan.



8 Configureer je internetinstellingen (pagina 335)

Door verbinding te maken met internet worden verscheidene gegevens verstuurd met SpotPass en is het mogelijk draadloos te spelen met softwaretitels die dit ondersteunen. Raak LATER INSTELLEN aan als je dit later in wilt stellen.

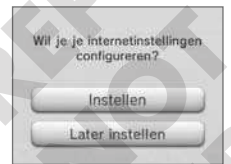

9 Stel het ouderlijk toezicht in (pagina 348)

Met ouderlijk toezicht kan de toegang tot bepaalde inhoud en functies voor kinderen worden beperkt. Raak LATER INSTELLEN aan om verder te gaan zonder beperkingen in te stellen.

Opmerking: het gebruik van de 3D-functie door kinderen tot en met zes jaar kan leiden tot verslechtering van het gezichtsvermogen. Om het gebruik van de 3D-functie te voorkomen, kan deze functie handmatig worden uitgezet in de desbetreffende optie in de instellingen voor ouderlijk toezicht.

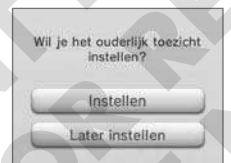

Het systeem is nu klaar voor gebruik. Druk op de HOME-knop om het **HOME-menu** (pagina 294) te openen en je Nintendo 3DS-systeem te gebruiken.

De toetsenborden gebruiken

Er wordt een toetsenbord weergegeven op het touchscreen als je tekens moet invoeren. Raak een teken aan om het in te voeren.

Standaard

Voorspellende tekst aan/uit.

Schakelen tussen kleine letter en hoofdletter voor het volgende ingevoerde teken

Voorspellende tekst
Kies uit een lijst het woord dat je wilt gebruiken.

Verwijder het teken links van de cursor.

Ga naar de volgende regel.



Schakelen tussen invoermethodes

Alfanumeriek
Maak van alle letters hoofdletters

Speciale tekens en symbolen
Maak van alle letters hoofdletters.

Mobiele telefoon
Blader door de aan iedere knop toegewezen tekens door herhaaldelijk de knop aan te raken.
Volgende teken
Bevestig het ingevoerde teken en ga naar het volgende veld.

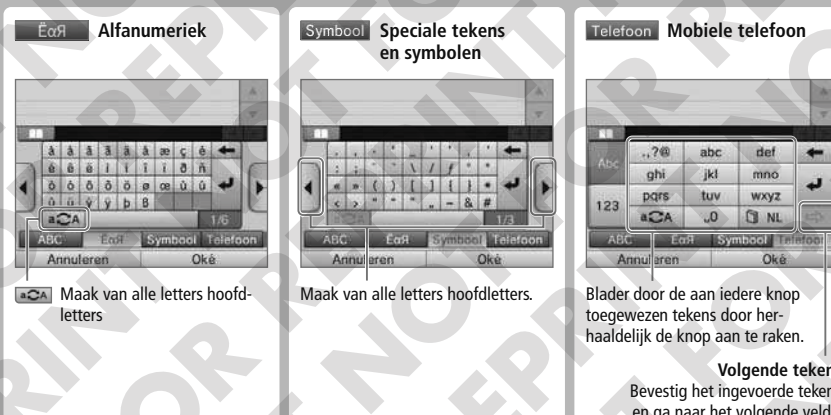

10-cijferig toetsenbord

Verwijder het laatst ingevoerde cijfer



Aan/uit-lampje

Het aan/uit-lampje licht blauw op als het systeem aan staat, wordt rood als de batterij leeg begint te raken en knippert rood als de batterij bijna leeg is.

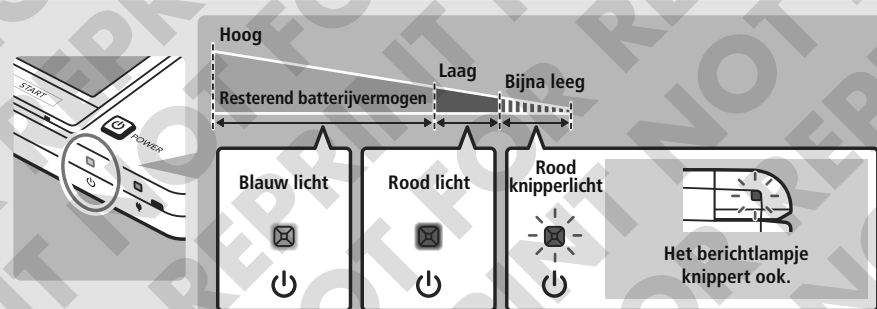

Opmerking: als het aan/uit-lampje rood is, sla je spel dan snel op en laad de batterij op. Als de batterij leeg is voordat je hebt opgeslagen, kun je niet-opgeslagen gegevens verliezen. Als het lampje blauw is en langzaam helderder en doffer wordt, is de slaapstand geactiveerd (pagina 286). Dit bespaart energie.

Gebruiksduur van de batterij

De gebruiksduur van de batterij kan door een aantal factoren worden beïnvloed, zoals de gebruikte software, de hoeveelheid verzonden en ontvangen draadloze informatie en de omgevingstemperatuur. Beschouw de genoemde tijden dus als een ruwe schatting. Het gebruik van de camera's kan de onderstaande gebruiksduur verkorten.

Gebruiksduur batterij

Ongeveer 5 uur

Ongeveer 3 uur

1 2 3 4 5

Helderheid van het scherm

Donker **Licht**



De gebruiksduur van de batterij hangt af van de helderheid van de lcd-schermen. Bij aankoop staat het systeem ingesteld op '5' (kijk voor informatie over het veranderen van de helderheid op pagina 298).

Opmerking: de energiebesparende stand verandert afhankelijk van de vertoonde inhoud automatisch de helderheid en kleurengradiënt om de levensduur van de batterij te verlengen (kijk voor informatie over het instellen van de energiebesparende stand op pagina 298).

Als het systeem na gebruik in de slaapstand blijft (pagina 286), verlaagt dit de hoeveelheid gebruikte stroom aanzienlijk terwijl draadloze communicatie zoals SpotPass en StreetPass actief blijven. Als de batterij volledig is opgeladen, kan het systeem drie dagen in de slaapstand blijven staan.

Opmerking: het aan/uit-lampje gaat langzaam knipperen als het systeem in de slaapstand staat. Tijdens het gebruik van sommige softwaretitels kan het systeem niet in de slaapstand worden gezet. Als het systeem wordt dichtgeklapt terwijl deze software wordt gebruikt, dan blijft het aan/uit-lampje aan staan. Nintendo 3DS Sound gaat bijvoorbeeld tijdens het afspelen niet in de slaapstand.



3D-beelden aanpassen

Bekijk 3D-beelden op het 3D-scherm. Gebruik de 3D-schuifknop om de 3D-effecten tot een comfortabel niveau aan te passen.

Door gebruik te maken van de binoculaire dispariteit van de ogen (de mogelijkheid om 3D-beelden te bekijken door het afstandsverschil tussen linker- en rechteroog) worden de 3D-effecten van de Nintendo 3DS geproduceerd. Het 3D-scherm is zo gemaakt dat het linkeroog alleen het linkerbeeld ziet en het rechteroog alleen het rechterbeeld. Dit zorgt voor levendige en overtuigende 3D-effecten.

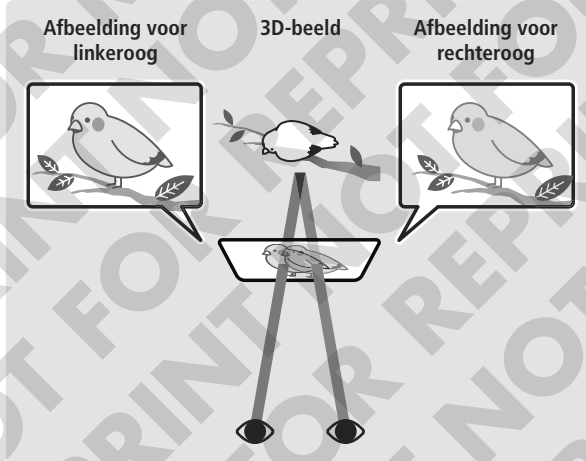

Als het Nintendo 3DS-systeem wordt gekanteld of als het scherm onder een hoek wordt bekeken verstoort dit het 3D-effect. Hierdoor lijkt het scherm donker of zie je dubbel beeld.



3D-beelden op de juiste manier bekijken

Volg de onderstaande stappen om ervoor te zorgen dat 3D-beelden correct worden weergegeven.

1 Kijk direct op het 3D-scherm.



2 Houd het 3D-scherm 25 – 35 cm van je ogen vandaan. Pas de afstand aan tot je de 3D-beelden gemakkelijk kunt zien.

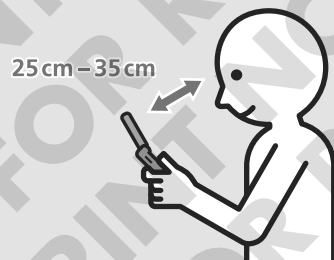

De sterkte van 3D-beelden aanpassen

Gebruik de 3D-schuifknop naast het 3D-scherm om het 3D-effect te vergroten of te verkleinen. Als het moeilijker wordt om 3D-beelden te zien na het omhoog schuiven van de knop (sterkste 3D-effect), verschuif deze dan beetje bij beetje naar beneden tot de 3D-beelden duidelijk en gemakkelijk te zien zijn. Naarmate je meer gewend raakt aan de 3D-functie, zul je merken dat de effecten beter zijn als je de 3D-knop naar boven schuift.

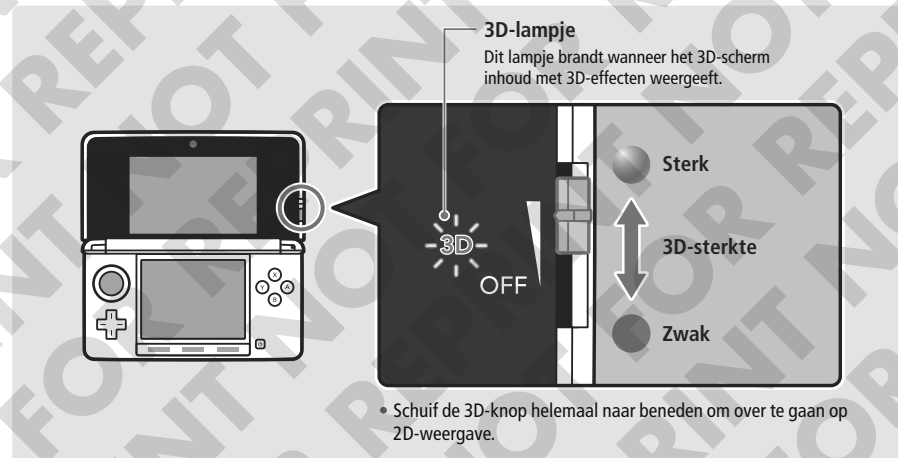

• Schuif de 3D-knop helemaal naar beneden om over te gaan op 2D-weergave.

Opmerkingen:

- Als de 3D-knop wordt verschoven wanneer het 3D-lampje uit staat, worden 3D-beelden niet weergegeven.
- Bij sommige softwaretitels kunnen geen aanpassingen worden gemaakt aan de sterkte van de 3D-weergave. Bij deze titels kun je met de 3D-schuifknop alleen schakelen tussen 3D-beelden en 2D-beelden.
- De weergave van 3D-beelden kan worden uitgeschakeld in het ouderlijk toezicht (pagina 348).
- Bekijk geen 3D-beelden in direct zonlicht of in ander fel licht. Hierdoor kunnen de 3D-beelden minder goed te zien zijn.
- Afhankelijk van je omgeving zijn 3D-beelden mogelijk slecht te zien (pagina 368).

Voorzorgsmaatregelen bij het bekijken van 3D-beelden

Het gebruik van de 3D-functie door kinderen tot en met zes jaar kan leiden tot verslechtering van het gezichtsvermogen. 3D-beelden worden door iedereen op verschillende manieren waargenomen. Als je overlappende beelden ziet of 3D-beelden niet kunt zien, zelfs als ze op de juiste manier en met de juiste instellingen worden bekeken, gebruik dan alleen de 2D-weergave. Je moet afhankelijk van je fysieke toestand, de inhoud van beelden en de omgeving waarin je zit misschien de diepte van de 3D-beelden aanpassen. Als je last krijgt van dubbelzien, hoofdpijn, misselijkheid, vermoeide ogen of plotselinge veranderingen van je gezondheid, stop dan onmiddellijk met spelen en neem een pauze.

Raadpleeg pagina 268 voor advies over gezondheid en veiligheid bij het bekijken van 3D-beelden.



SD-geheugenkaarten gebruiken

Nintendo 3DS ondersteunt SD-geheugenkaarten (hierna SD-kaarten) tot 2 GB, en SDHC-geheugenkaarten (hierna SD-kaarten) van 4 GB tot 32 GB.

De bijgeleverde SD-kaart zit al in de SD-kaartopening van je Nintendo 3DS-systeem. Met een SD-kaart kun je fotogegevens opslaan en geluidsbestanden afspelen die zijn opgeslagen op de SD-kaart (het soort bestanden dat je kunt opslaan verschilt tussen softwaretitels).

Opmerking: gedownloade software (inclusief opgeslagen gegevens) kan niet tussen SD-kaarten worden verplaatst of gekopieerd.

MiniSD/microSD-kaarten gebruiken

MiniSD-kaarten of microSD-kaarten kunnen alleen met een SD-kaartadapter worden gebruikt.

Als je een SD-kaartadapter gebruikt, moet je na gebruik de hele adapter uit het systeem verwijderen (niet alleen de kaart). Als je alleen de adapter in het systeem laat zitten, kan dit leiden tot storingen of schade aan het systeem of je gegevens.

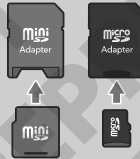

Een SD-kaart verwijderen

Zet het apparaat uit voordat je een SD-kaart verwijdert. Het nalaten van deze stap kan het systeem of de SD-kaart beschadigen en gegevens vernietigen.

Opmerking: als je tijdens het spelen van een spel wordt gevraagd om de SD-kaart te verwijderen, hoef je het apparaat niet uit te zetten.



Druk op de SD-kaart tot je een klik hoort en de kaart naar buiten springt. Verwijder de kaart.

Een SD-kaart in het systeem steken

1 Open de deksel van de SD-kaartopening

Je moet niet hard aan de deksel trekken of proberen hem te draaien. Hierdoor kan hij uitrekken of vervormen, waardoor je de deksel mogelijk niet meer goed kunt sluiten.



2 Plaats de SD-kaart in de SD-kaartopening

Druk de SD-kaart voorzichtig maar stevig verder totdat hij op zijn plaats klikt. Sluit hierna de deksel.



Het etiket moet omlaag wijzen.

SD Card-schrijfbeveiliging

Als de schrijfbeveiligingsschuif naar beneden staat is de kaart afgesloten en kunnen er geen gegevens op worden geschreven of van worden verwijderd. Om deze functies in te schakelen moet de schuif naar boven toe worden geschoven.

Schrijfbeveiligingsschuif



Software gebruiken

HOME-menu	294	Nintendo 3DS Camera	312
Softwarepictogrammen	296	Foto's nemen	313
Softwarepictogrammen	297	Foto's bekijken	316
Handleidingen	298	Nintendo 3DS Sound	317
Helderheid aanpassen/Energiebesparende stand	298	Geluid opnemen met de microfoon	318
Foto's maken	299	Muziek afspelen van een SD-kaart	319
Game Card-software	300	Mii-maker	320
Game Cards gebruiken	301	Mii-personages maken	320
Software downloaden	303	Hoofdmenu	322
Software opstarten	303	Mii-personages wissen en bewerken	323
Spelnotities	305	AR Games: Toegevoegde realiteit	324
Vriendenlijst	306	Over AR-kaarten	324
Vriendenlijst	306	De verschillende spellen	325
Een vriend registreren	307	Gezichtenjacht	326
Je visitekaartje wijzigen/visitekaartjes bekijken	308	Speluitleg	327
Instellingen voor de vriendenlijst	309	Dagboek	328
Berichten	310	Statistieken	328
Berichten ontvangen	310	Softwareverzameling	329
Berichten bekijken	311	Download Play	330
Berichten stopzetten	311	Nintendo eShop	331
		Downloadbare software	331



HOME-menu

Wanneer je het systeem aanzet, ga je naar het **HOME-menu**. Hier heb je toegang tot alles wat op je Nintendo 3DS-systeem staat.

Start een softwaretitel vanuit het **HOME-menu** door het pictogram aan te raken dat bij de softwaretitel hoort die je wilt spelen. In het **HOME-menu** vind je ook de tijd en de datum, de huidige draadloze-communicatiestand en het aantal stappen dat je die dag gelopen hebt.

Je ziet meteen welke software informatie/updates heeft ontvangen via SpotPass door een op het softwarepictogram.

StreetPass (pagina 295)
Internet (pagina 341)
Lokale draadloze communicatie (pagina 295)

Speelmunten / Stappen van vandaag
Datum en tijd

Communicatiestand (pagina 295)

Helderheid scherm / Energiebesparende stand (pagina 298)

Softwarepictogram-weergave aanpassen (pagina 295)

Softwarepictogrammen (pagina 296)
 Nieuwe berichten voor softwaretitels worden op het softwarepictogram aangegeven met / (pagina 310).

Batterijvermogen
Hoog
Laag
Bijna leeg (knippert)
Aan het opladen (knippert)
Opladen voltooid

Spelnotities (pagina 305)
Vriendenlijst (pagina 306)
Berichten (pagina 310)
Internetbrowser

Opmerking: de internetbrowser is beschikbaar na een systeemupdate (pagina 361).

Opmerkingen:

- Druk op de L- of R-knop om de camera's te activeren en foto's te maken (pagina 299).
- De content die wordt getoond op het bovenste scherm verandert afhankelijk van welke software wordt gebruikt.

Speelmunten / Stappen van vandaag

Als je rondloopt met je Nintendo 3DS-systeem, telt het systeem je stappen. Je verdient een speelmunt voor elke 100 stappen die je zet. Je kunt maximaal 10 speelmunten per dag verdienen en je kunt maximaal 300 speelmunten hebben. De speelmunten gebruik je in software die dat ondersteunt.

Opmerkingen:

- Stappen worden geteld wanneer het systeem dichtgeklapt en ingeschakeld is.
- Er worden maximaal zeven dagen aan stappengegevens opgenomen terwijl je Nintendo DS/Nintendo DSi-software speelt. Om meer stappen op te nemen moet je de software uitschakelen.

Scrollen/Softwarepictogrammen aanpassen en verplaatsen

Scrollen

Raak een pictogram aan en sleep de stylus naar links of rechts om door de beschikbare softwarepictogrammen te scrollen. De / aan de zijkanten van het scherm hebben dezelfde functie.



De weergave aanpassen en softwarepictogrammen verplaatsen

De weergave van softwarepictogrammen aanpassen

Raak / aan om de manier waarop softwarepictogrammen op het scherm worden weergegeven aan te passen.

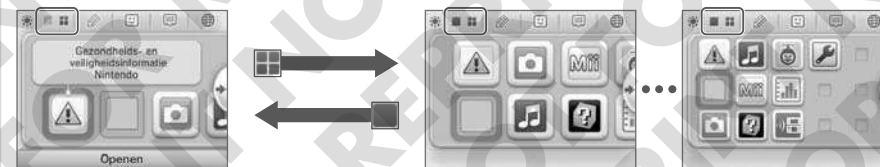

Softwarepictogrammen verplaatsen

Om een pictogram te verplaatsen, raak je het aan met de stylus tot het pictogram loslaat. Vervolgens sleep je het pictogram naar waar je het wilt hebben en laat je los met de stylus.

Door een pictogram naar een ander pictogram te slepen, wisselen ze van plaats.

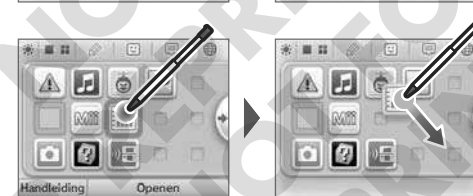

Communicatiestand

	Dit geeft aan dat er verbinding met het internet is (pagina 335).
	Dit geeft aan dat het systeem zoekt naar andere gebruikers die StreetPass hebben ingeschakeld (pagina 263). Door Nintendo 3DS-software te registreren voor gebruik met StreetPass zoekt het systeem automatisch naar andere gebruikers om gegevens mee uit te wisselen. Deze status wordt tegelijk weergegeven met .
	Dit geeft aan dat het systeem communiceert met andere Nintendo 3DS-systemen. Local Play (pagina 307) en Download Play (pagina 330) maken gebruik van lokale draadloze communicatie. In de draadloze communicatiestand wordt het signaalsterkepictogram weergegeven. Een sterker signaal betekent betere gegevensoverdracht.
	Wanneer de draadloze communicatie is ingeschakeld wordt weergegeven.
	Wanneer de draadloze communicatie is uitgeschakeld wordt weergegeven. Gebruik de draadlooschakelaar om de draadloze communicatie aan en uit te zetten (pagina 280). wordt weergegeven als de draadloze communicatie aan staat en als het uit staat.

Softwarepictogrammen

Gratis software die je ontvangt via SpotPass en software die je hebt gedownload via de Nintendo eShop verschijnen als pictogrammen in het **HOME-menu**. Er is ruimte voor maximaal 300 softwaretitels op een SD-kaart. De verschillende soorten softwarepictogrammen worden hieronder uitgelegd.

Pictogrammen voor Game Card-software

Nintendo 3DS
Game Card



Nintendo DS/Nintendo DSI
Game Card



Het pictogram van de softwaretitel verschijnt nadat je een Game Card in de Game Card-opening hebt gestoken.

Pictogrammen voor ingebouwde software



Gezondheids- en veiligheidsinformatie

Bekijk belangrijke gezondheids- en veiligheidsinformatie voor jouw systeem.



Gezichtenjacht (pagina 326)

Een schietspel waarin jouw gezicht, of de gezichten van je vrienden, de vijanden worden!



Nintendo 3DS Camera (pagina 312)

Maak 3D-foto's met deze applicatie.



Dagboek (pagina 328)

Houd het aantal stappen bij die je hebt gelopen terwijl je je Nintendo 3DS-systeem bij je droeg, en de tijd die je aan software hebt besteed.



Nintendo 3DS Sound (pagina 317)

Luister naar muziek en neem geluiden op.



Download Play (pagina 330)

Download demo's en speel multiplayer spellen!



Mii-maker (pagina 320)

Maak Mii-personages van jezelf en anderen!



Systeeminstellingen (pagina 334)

Pas verschillende Nintendo 3DS-systeeminstellingen aan.



AR Games: Toegevoegde realiteit (pagina 324)

Gebruik de AR-kaarten in combinatie met de buitenste camera's om spellen met gelooftwaardige toegevoegde realiteit te creëren.

Overig



Geschenkpictogram

Dit pictogram verschijnt als je een nieuwe applicatie toevoegt die je hebt gekocht via Nintendo eShop of die je op een andere manier hebt gekregen. Raak een geschenkpictogram aan om het uit te pakken.

Software opstarten

Raak het softwarepictogram aan en vervolgens **OPENEN**.



Software afsluiten/onderbreken

Druk tijdens het spelen op de **HOME**-knop om een softwaretitel te onderbreken en naar het **HOME-menu** te gaan. Raak **HERVATTEN** aan of druk op de **HOME**-knop om verder te spelen. Raak **AFSLUITEN** aan in het **HOME-menu** om de software af te sluiten.



Terwijl software is onderbroken...

Als je software hebt onderbroken is het mogelijk om de helderheid van het scherm aan te passen. Je hebt ook toegang tot spelnotities, berichten, de internetbrowser, de camerastand en handleidingen.

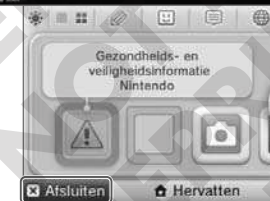

Opmerkingen:

- Afhankelijk van wat door de software in gebruik is (draadloze communicatie, de buitenste camera's enz.), wordt het **HOME-menu** niet getoond of zijn niet alle functies beschikbaar. Sommige softwaretitels maken geen gebruik van bepaalde functies van het **HOME-menu**.
- Nintendo DS/Nintendo DSI-software kan niet worden onderbroken.

Sla op voor je software afsluit

Alle onopgeslagen voortgang verdwijnt wanneer je een spel afsluit zonder op te slaan.

Verwijder onderbroken software niet en zet het systeem niet uit

Verwijder geen Game Card-software of SD-kaarten terwijl je software hebt onderbroken en zet het systeem niet uit. Dit leidt mogelijk tot beschadiging of verlies van gegevens.

Handleidingen

Als een softwaretitel een handleiding bevat, wordt de optie HANDLEIDING getoond wanneer je het pictogram aanraakt. Raak deze optie aan om de handleiding te bekijken. Het is mogelijk handleidingen te bekijken terwijl een softwaretitel is onderbroken.



Handleidingen bekijken

1 Maak een keuze uit de inhoud

Sleep de stylus omhoog en omlaag over het scherm om door de inhoud van de handleiding te scrollen en raak de pagina aan die je wilt bekijken.

Opmerking: druk op de Y-knop om de taal van de handleiding te wijzigen.

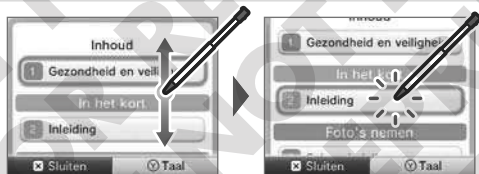

2 Bekijk de pagina

Sleep de stylus omhoog en omlaag om door de inhoud van de pagina te scrollen. Sleep de stylus naar links en rechts om door pagina's te bladeren.



Handleiding afsluiten

Tekstgrootte aanpassen

Helderheid aanpassen/Energiebesparende stand

Raak aan in het HOME-menu om de helderheidsinstellingen weer te geven.



Helderheid van het scherm

Raak een getal aan om de helderheid aan te passen.



Opmerking: als je de helderheid hebt ingesteld op 4 of 5 en je sluit de voeding aan, wordt het scherm nog lichter.

Energiebesparende stand

Als je deze stand inschakelt, wordt de helderheid van het scherm automatisch aangepast afhankelijk van wat op het scherm wordt getoond. Zo wordt het stroomverbruik van de batterij beperkt. Door deze optie uit te schakelen zorg je voor een constante helderheid, maar de batterij gaat wel minder lang mee. Deze functie staat standaard uit.

Helderheid en batterijduur

Als je de helderheid verhoogt, neemt de batterijduur af en omgekeerd. Houd hier rekening mee als je de helderheidsinstellingen aanpast (pagina 289).

Opmerking: omdat een helderder scherm meer stroom verbruikt, verkleurt het aan/uit-lampje mogelijk van blauw naar rood. Het is mogelijk dat het systeem plotseling uitgaat als de batterij bijna leeg is.

Helderheidsinstellingen en de energiebesparende stand in combinatie met Nintendo DS/Nintendo DSi-software

Nintendo DS/Nintendo DSi-softwaretitels hebben geen toegang tot het HOME-menu. Druk op de HOME-knop om de software te onderbreken en gebruik vervolgens de onderstaande knoppen om de helderheid en de instellingen voor de energiebesparende stand aan te passen.

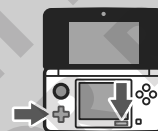

Houd START ingedrukt en druk vervolgens op:

- + Omhoog: helderheid verhogen
- + Omlaag: helderheid verlagen
- + Links: energiebesparende stand uitschakelen
- + Rechts: energiebesparende stand inschakelen

Foto's maken

Druk op de L- of R-knop in het HOME-menu om de camerastand te activeren.



Resterende foto's (pagina 314)

3D-indicator

Geeft aan dat de buitenste camera's in gebruik zijn.

Opslaglocatie

Systeemgeheugen SD-kaart

Opmerking: kies waar je wilt opslaan in de instellingen van Nintendo 3DS Camera.

Foto maken

(je kunt ook op de L-knop/R-knop/A-knop drukken)

Tussen binnenste en buitenste camera's schakelen

Alleen met de buitenste camera's kunnen 3D-foto's worden gemaakt.

Samenvoegen

Gebruik tegelijk de binnenste en buitenste camera's om een foto te maken van twee gezichten en ze dan samen te voegen tot één foto. Zie voor meer informatie de handleiding van Nintendo 3DS Camera die in de software is ingebegrepen.

Nintendo 3DS Camera openen (pagina 312)

Foto's die je hebt gemaakt kun je bekijken in Nintendo 3DS Camera (pagina 316).

Opmerking: zie pagina 313 voor meer informatie over het maken van 3D-foto's.



Game Card-software

Game Cards gebruiken met je Nintendo 3DS.

Opmerking: als de systeemtaal Nederlands, Portugees of Russisch is, zijn niet-Nintendo 3DS-titels automatisch in het Engels. In sommige gevallen is dit te veranderen binnen de software.

Software voor Nintendo 3DS, Nintendo DS, Nintendo DSi en Nintendo DSi-enhanced software kan worden gebruikt op Nintendo 3DS-systemen.

Nintendo 3DS Game Card



Nintendo DS / Nintendo DSi Game Card



Opmerkingen:

- 3D-inhoud werkt alleen met Nintendo 3DS-softwaretitels. Softwaretitels voor Nintendo DS/Nintendo DSi bevatten geen 3D-inhoud.
- SpotPass, StreetPass en het **HOME**-menu werken niet in combinatie met Nintendo DS/Nintendo DSi-software.
- Alleen Nintendo 3DS- en Nintendo DSi-software uit dezelfde regio als het systeem werken correct. Softwaretitels uit andere regio's werken misschien niet.

Informatiepictogrammen van de Pan European Game Information (PEGI)-classificatie voor video- en computerspelsoftware

Leeftijdspictogrammen:



Inhoud geschikt voor 3 jaar en ouder.



Inhoud geschikt voor 7 jaar en ouder.



Inhoud geschikt voor 12 jaar en ouder.



Inhoud geschikt voor 16 jaar en ouder.



Inhoud geschikt voor 18 jaar en ouder.

Inhoudspictogrammen:

Dezepictogrammen worden (indien van toepassing) afgebeeld op softwareverpakkingen. Ze beschrijven de inhoud, in aanvulling op de leeftijdsclassificatie.



Het online-pictogram geeft aan dat een spel online kan worden gespeeld tegen andere spelers.

Het PEGI-systeem is ontwikkeld op basis van bestaande Europese systemen. Bij het opstellen van het PEGI-beoordelingsformulier en het vormen van de organisatie achter het systeem, zijn afgevaardigden van verschillende maatschappelijke groepen betrokken geweest, waaronder consumenten, ouders en religieuze groeperingen. Ga voor meer informatie over het PEGI-classificatiesysteem naar www.pegi.info.

Let op: deze leeftijdsclassificatie geeft geen indicatie van de moeilijkheidsgraad van een spel.

Game Cards gebruiken

1 Steek een Game Card in de Game Card-opening

Opmerking: als het moeite kost om de Game Card in de opening te steken, moet je deze eruit halen en controleren of hij wel de juiste kant op wijst en of het label van het systeem vandaan wijst.

Als de kaart de verkeerde kant op wijst en je duwt hem toch in het systeem, raakt je systeem mogelijk beschadigd.

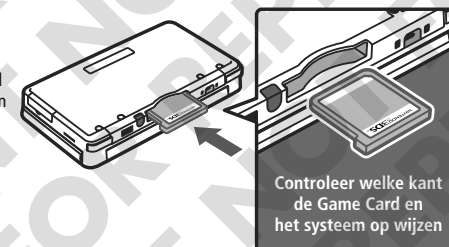

2 Raak het Game Card-pictogram aan en raak daarna OPENEN aan

Nintendo DS/Nintendo DSi-titels worden standaard weergegeven in breedbeeldformaat. Houd START of SELECT ingedrukt bij het openen van de software om de software in de oorspronkelijke resolutie te laden. Houd START of SELECT ingedrukt tot de software is opgestart.



3 Raadpleeg voor meer informatie de handleiding van de software die je gebruikt

Software afsluiten

Druk op de HOME-knop om het HOME-menu te openen, en raak daarna AF-SLUITEN aan om software af te sluiten. (Je raakt alle onopgeslagen gegevens kwijt als je software afsluit zonder op te slaan.)

- Raak **HERVATTEN** aan om terug te keren naar het punt waar de softwaretitel is onderbroken.
- Om Nintendo DS/Nintendo DSi-softwaretitels te sluiten sla je eerst je gegevens op en druk je vervolgens op de HOME-knop en raak je OKÉ aan.



Game Cards verwijderen

Verwijder de Game Card niet uit de Game Card-opening als het HOME-menu aanstaat of voordat je het systeem hebt afgesloten. (Zorg bij onderbroken softwaretitels dat je de software afsluit voordat je de Game Card verwijdert.)

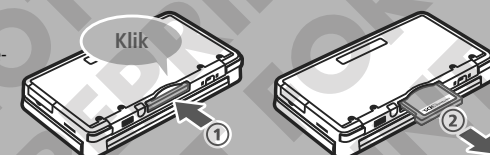

Druk de Game Card naar binnen en verwijder hem

Incompatibele Nintendo DS-software en randapparatuur

De onderstaande softwaretitels en randapparatuur zijn niet geschikt voor Nintendo 3DS-systemen.

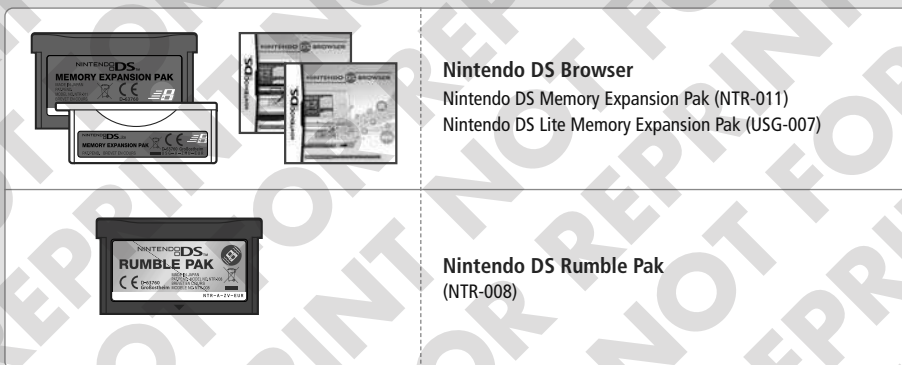

Behalve deze producten is het niet mogelijk om randapparatuur te gebruiken die via de Game Boy Advance spelcassette-opening aangesloten kan worden op de Nintendo DS-systemen of Nintendo DS™ Lite-systemen. Ook randapparatuur die werkt in combinatie met een Game Boy Advance™-spelcassette is niet bruikbaar. Ga voor meer informatie naar support.nintendo.com.

Software downloaden

Geniet van software die je gratis hebt gedownload via SpotPass of software die je gekocht hebt via de Nintendo eShop.

De Nintendo 3DS heeft een RF-module (802.11) met een uitgestraald uitgangsvermogen van minder dan 10 mW e.i.r.p. en een maximale spectrale vermogensdichtheid van minder dan -30 dBW/MHz e.i.r.p. Deze parameters worden tijdens het gebruik gehandhaafd binnen een temperatuurbereik van 0 tot 40 graden Celsius. De Nintendo 3DS is in overeenstemming hiermee gecategoriseerd als Klasse 1-apparatuur, conform het Commissiebesluit 2000/299/EC.

Gedownloade software wordt opgeslagen op een SD-kaart en de bijbehorende pictogrammen worden weergegeven in het **HOME-menu** (pagina 294).

Opmerking: je kunt gedownloade software pas gebruiken na een systeemupdate (pagina 361).

Nieuwe software is op de volgende manieren verkrijgbaar:

- Gratis te ontvangen via SpotPass (pagina 262).
- Te koop via de Nintendo eShop (pagina 331).
- Te downloaden als demoversies (pagina 330).

Voorzorgsmaatregelen voor gedownloade software

- Er moet een SD-kaart in het systeem zijn gestoken om de gedownloade gegevens op te slaan. Omdat sommige software automatisch door SpotPass (pagina 262) wordt verzonden, wordt aangeraden altijd een SD-kaart in het systeem te hebben.
- Er is ruimte voor maximaal 40 Nintendo DSiWare™-titels (pagina 331) in het systeemgeheugen. Er is ruimte voor 300 gedownloade softwaretitels op een SD-kaart.
- Het is niet mogelijk om gedownloade software (en bijbehorende opgeslagen gegevens) per stuk te verplaatsen of te kopiëren van de ene SD-kaart naar een andere (pagina 304).
- Gedownloade software (en bijbehorende opgeslagen gegevens) kan alleen gebruikt worden op het systeem waar het oorspronkelijk naar gedownload is. Software die je hebt opgeslagen op een SD-kaart kan niet worden gebruikt op andere Nintendo 3DS-systemen.
- Als Nederlands, Portugees of Russisch is ingesteld als taal voor het systeem, worden Nintendo DSiWare-titels standaard in het Engels opgestart. In sommige gevallen is het mogelijk de taal binnen de software te veranderen.
- Alleen Nintendo 3DS-software en Nintendo DSiWare-titels die overeenkomen met de regio van het systeem zijn bruikbaar. Softwaretitels uit andere regio's werken mogelijk niet.

Software opstarten

1 Raak het softwarepictogram aan en vervolgens **OPENEN**

Nintendo DSiWare-titels worden standaard opgerekt naar breedbeeldformaat. Houd **START** of **SELECT** ingedrukt bij het opstarten om de software op te starten in de originele resolutie. Houd **START** of **SELECT** ingedrukt tot de software is opgestart.



2 Lees de handleiding van de software die je gebruikt voor meer informatie

- De softwarehandleiding bekijken (pagina 298)
- Over softwareclassificaties (pagina 300)
- Een softwaretitel afsluiten (pagina 301)

Als je SD-kaart vol is...

Wis foto- of geluidsbestanden die je niet meer nodig hebt via het geheugenbeheer in de systeeminstellingen (pagina 352) om ruimte vrij te maken op een volle SD-kaart. Het is ook mogelijk om alle gegevens op je huidige SD-kaart te verplaatsen naar een SD-kaart met een grotere opslagcapaciteit. Je kunt software ook op een andere SD-kaart opslaan, maar het is niet mogelijk om op een later moment de inhoud van meerdere SD-kaarten te combineren.

Je hebt een computer en een SD-kaartlezer/-schrijver (wordt apart verkocht) nodig om gegevens over te zetten. Bij het overzetten dien je de gehele 'Nintendo 3DS'-map naar de nieuwe SD-kaart te verplaatsen of te kopiëren.

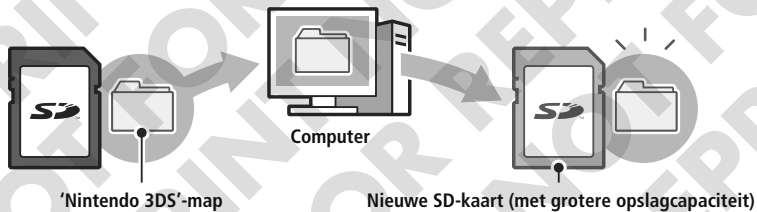

Opmerkingen:

- Kopieer de inhoud altijd naar de hoofdmap van de SD-kaart.
- Gedownloade software (en bijbehorende opgeslagen gegevens) wordt opgeslagen in de 'Nintendo 3DS'-map. Fotogegevens worden niet in deze map opgeslagen. Pas nooit de naam van de bestanden in deze map aan en verplaats, wis of verander ze ook nooit.

Voorzorgsmaatregelen voor het kopiëren van software

Kopieer altijd de gehele 'Nintendo 3DS'-map.

Als bijgewerkte gegevens worden opgeslagen op de nieuwe SD-kaart, kun je de software mogelijk niet meer gebruiken met de oorspronkelijke SD-kaart. Gebruik per softwaretitel slechts één SD-kaart tegelijk. Je kunt software niet naar meerdere SD-kaarten kopiëren om back-ups te maken van je voortgang. Gebruik uitsluitend de nieuwe SD-kaart.

Als je gegevens overzet op de onderstaande manieren worden ze onbruikbaar.

Gedownloade software die is opgeslagen op meerdere SD-kaarten kan niet worden samengevoegd op een enkele SD-kaart. Door nieuwe gegevens over oude gegevens heen te kopiëren worden de gegevens onbruikbaar.



Als de inhoud van de 'Nintendo 3DS'-map wordt gewijzigd of als er losse bestanden worden gekopieerd van de ene 'Nintendo 3DS'-map naar de andere, worden de gegevens onbruikbaar.



Spelnotities

Gebruik deze applicatie om notities te maken, zelfs tijdens het spelen van Nintendo 3DS-software! Onderbreek simpelweg de software en maak notities terwijl je naar het software scherm kijkt.

Raak aan in het HOME-menu om een lijst te bekijken van alle notities die je hebt gemaakt.

- Er worden tot 16 pagina's opgeslagen. Sla notitiepagina's op als fotobestanden en bekijk ze in Nintendo 3DS Camera (pagina 312).
- Om een notitie te maken terwijl er een Nintendo 3DS-softwaretitel actief is, druk je op de HOME-knop om de softwaretitel te onderbreken en het HOME-menu te openen. Start vervolgens Spelnotities.



1 Kies een notitie om te wijzigen



Pennen

Gum

Kies uit drie gekleurde pennen om mee te schrijven en gebruik de gum om dingen uit te gommen.

Schermen wisselen

Raak dit pictogram aan tijdens een onderbroken spel om de weergave op het bovenste scherm te wijzigen.

Toon beide schermen



Toon bovenste scherm



Toon onderste scherm



Notities die als fotobestanden op een SD-kaart zijn opgeslagen kun je bekijken in Nintendo 3DS Camera (pagina 312).

Maak deze notitie leeg.

2 Raak aan als je klaar bent

De notitie wordt opgeslagen en je gaat terug naar het spelnotitiesscherm.



Vriendenlijst

Speel en communiceer met geregistreerde vrienden via het internet, ongeacht waar ze zich bevinden.

Je ontvangt een bericht via de vriendenlijst zodra er een geregistreerde vriend online komt (verbinding maakt met internet).

Raak aan in het HOME-menu om je vriendenlijst te openen. Als je deze voor het eerst opent, moet je een visitekaartje maken door de aanwijzingen op het scherm te volgen.

Om de vriendenlijst te bekijken terwijl er een Nintendo 3DS-softwaretitel actief is, druk je op de HOME-knop om in het HOME-menu te komen. Open van daaruit de vriendenlijst.

Opmerking: de vriendenlijst kan alleen worden gebruikt met Nintendo 3DS-softwaretitels. Om softwaretitels voor Nintendo DS/Nintendo DSi via draadloze communicatie te spelen, moeten eerst de desbetreffende instellingen binnen de software worden geconfigureerd.



Wat je nodig hebt...

Mii-personage	Om je eigen visitekaartje te maken, moet je eerst je eigen Mii-personage maken in Mii-maker (pagina 320).
Internetverbinding	Je moet een internetverbinding hebben om te zien wanneer vrienden online komen (pagina 335).

Vriendenlijst



Registreer een vriend (pagina 307)

Visitekaartjes bekijken (pagina 308)

- Wijzig je visitekaartje
- Bekijk het visitekaartje van een vriend

Instellingen voor vriendenlijst (pagina 309)

- Instellingen voor vriendenberichten
- Verwijder visitekaartje

Een vriend registreren

Je kunt maximaal 100 vrienden op je vriendenlijst registreren.

Lokaal

Raak LOKAAL aan om verbinding te maken met een andere Nintendo 3DS-gebruiker die binnen bereik is en registreer elkaar.



Selecteer het visitekaartje van de vriend en raak deze aan.

Jullie visitekaartjes worden uitgewisseld en je wordt geregistreerd op elkaars vriendenlijst.



Internet

Raak INTERNET aan om vrienden te registreren via het uitwisselen van Vriendcodes. Je eigen vriendcode staat op je visitekaartje.



Voer de vriendcode in van degene die je wilt registreren.



Je bent niet geregistreerd op het andere systeem

Je vriend wordt tijdelijk geregistreerd. Voer de naam in van degene die je wilt registreren. (Als die persoon jou ook registreert, verandert de status en worden jullie geregistreerde vrienden. De naam en het Mii-personage van die persoon worden daarna weergegeven.)



Je bent geregistreerd op het andere systeem

De informatie op het visitekaartje van de andere persoon wordt automatisch ontvangen en deze persoon wordt geregistreerd als vriend.



Deel je vriendcode niet met mensen die je niet kent

De vriendenlijst is bedoeld voor gebruik door jou en de mensen die je kent. Als je je vriendcode op een online forum plaatst of deelt met mensen die je niet kent, kan dit tot gevolg hebben dat je ongewenste informatie of statusberichten met mogelijk aanstootgevende taal ontvangt. Deel je vriendcode niet met mensen die je niet kent.

Je visitekaartje wijzigen/visitekaartjes bekijken

Selecteer jouw visitekaartje uit de vriendenlijst om je gegevens te wijzigen, of bekijk de visitekaartjes van anderen. Je eigen visitekaartje herken je aan .

Je visitekaartje wijzigen

Kies jouw visitekaartje om je bericht en favoriete titel te wijzigen.



Kies jouw favoriete titel (uit door jou gespeelde softwaretitels).



Voer een statusbericht in van maximaal 16 tekens. Je vrienden krijgen dit bericht te zien.

Visitekaartjes bekijken

Selecteer het visitekaartje dat je wilt bekijken.



Op het bovenste scherm wordt de favoriete titel van je vriend(in) of de titel die hij/zij op dit moment aan het spelen is weergegeven.

Online status van vrienden

Als een vriend online komt, verandert de informatie op zijn/haar visitekaartje en zie je welk spel hij/zij op dit moment speelt.

Opmerking: om deze functie beschikbaar te maken vanuit de instellingen voor de vriendenlijst, moeten je vrienden JA hebben gekozen bij de vraag of ze hun vrienden hun online status willen laten zien.



Het berichtlampje

Als een vriend online komt, knippert het berichtlampje op het systeem 5 seconden oranje.



Instellingen voor de vriendenlijst

Stel je statusberichten in en verwijder vrienden uit je vriendenlijst.

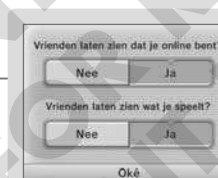

Kies tussen het wel of niet weergeven van je online status en het spel dat je aan het spelen bent.



Verwijder visitekaartjes uit je lijst. **Opmerking:** vrienden krijgen geen bericht als hun visitekaartje wordt verwijderd.



Berichten

Ontvang berichten van SpotPass, StreetPass en andere bronnen.

Raak aan in het HOME-menu om de berichtenlijst te openen.

Om berichten te bekijken terwijl er een Nintendo 3DS-softwaretitel actief is, druk je op de HOME-knop om het HOME-menu te openen en start je de berichtenapplicatie.



Soort berichten

SpotPass	Berichten van Nintendo en softwaretitels.
StreetPass	Berichten ontvangen via StreetPass (zie pagina 263 voor meer informatie over StreetPass).

Berichten ontvangen

Je Nintendo 3DS-systeem kan berichten ontvangen als...

- Het systeem is aangezet (pagina 286).
- De draadloze communicatie is ingeschakeld met de draadlooschakelaar (pagina 280).
- Er een internetverbinding is geconfigureerd (pagina 335). Voor berichten van StreetPass is geen internetverbinding vereist.

Opmerkingen:

- Softwaretitels sturen soms berichten als je niet verbonden bent met internet.
- Voor berichten van StreetPass is geen internetverbinding nodig.
- Er worden geen berichten verstuurd vanuit Nintendo DS/Nintendo DSi-softwaretitels.



Bericht



Berichten ontvangen

Het berichtlampje knippert als het Nintendo 3DS-systeem een bericht ontvangt. Het berichtlampje knippert groen voor StreetPass-berichten en blauw voor SpotPass-berichten. In beide gevallen knippert het vijf seconden. Als er een bericht wordt ontvangen, verschijnt er bovendien of in het berichten-pictogram en de pictogrammen voor de betreffende softwaretitels in het HOME-menu.

Opmerking: als je berichten ontvangt terwijl het systeem zich in de slaapstand bevindt, knippert het berichtlampje vijf seconden en blijft dan branden. Als je het systeem opent, gaat het lampje uit.

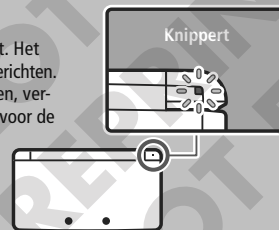

Berichten bekijken

Raak een bericht aan om dit te bekijken.



Beweeg de schuifknop omhoog of omlaag om door de berichten te bladeren.

- Ongelezen berichten worden aangegeven met voor StreetPass of voor SpotPass-berichten.
- Het systeem kan maximaal 12 StreetPass-berichten en 100 SpotPass-berichten bewaren. Als deze limiet of de opslaglimiet is bereikt (bijv. als er veel berichten zijn met afbeeldingen), worden oudere berichten verwijderd, te beginnen met de oudste.

Berichten stopzetten

Berichten van softwaretitels stopzetten

Raak AFMELDEN VOOR BERICHTEN OVER DEZE SOFTWARE aan in een bericht en volg de aanwijzingen op het scherm.

Opmerking: berichten die geen internetverbinding nodig hebben, zoals die van softwaretitels, kunnen niet gestopt worden vanuit de berichtenlijst. Deze berichten worden verzonden tijdens het spelen. De manier waarop deze berichten kunnen worden stopgezet verschilt per softwaretitel.



Berichten van StreetPass stopzetten

Raak StreetPass UITSCHAKELEN VOOR DEZE SOFTWARE aan, en pas de instellingen aan in **StreetPass-beheer** in de systeeminstellingen om StreetPass uit te zetten. Als StreetPass is uitgezet ontvang je voor deze titel geen berichten meer (pagina 353).

Opmerkingen:

- Om berichten weer aan te zetten moeten de instellingen in de software worden aangepast. Kijk in de softwarehandleiding voor meer informatie.
- Berichten van Nintendo bevatten belangrijke informatie voor alle gebruikers en kun je niet uitzetten.



Nintendo 3DS Camera

Met Nintendo 3DS Camera kun je 3D-foto's maken! Raak het Nintendo 3DS Camera-pictogram aan in het HOME-menu en tik op OPENEN om de applicatie te starten.

Handleiding

De in de applicatie ingebouwde handleiding bevat gedetailleerde informatie over het gebruik van deze applicatie.



3D-foto's

De twee camera's aan de buitenkant van het systeem worden gebruikt om 3D-foto's te nemen. Elke camera neemt één foto; de linker-camera neemt er een voor het linker oog, en de rechter-camera een voor het rechter oog. Vervolgens worden de twee foto's gecombineerd en verschijnen ze als 3D-foto op het 3D-scherm (pagina 290).

Foto rechteroog



Foto linkeroog



Nintendo 3DS Camera-functies

Foto's maken

Camerastand

Kies uit verschillende effecten, waaronder Glitters en Droom.



Zelfontspanner

Maak foto's met behulp van een zelfontspanner of een stemcommando.

Waterpas

Gebruik de waterpas om te zien of je foto's op een rechte lijn staan.



Foto's bekijken

Graffiti

Versier je foto's om ze nog persoonlijker te maken.



Diashow

Laat je foto's automatisch achterelkaar verschijnen.



Foto's nemen

Raak / aan of druk op de L-knop, R-knop of A-knop om een foto te nemen. Druk omlaag op de richtingsknop om de waterpas weer te geven of te verbergen.



Resterende foto's (pagina 314)

3D-pictogram

Geeft aan of de buitenste camera's in gebruik zijn

Opslaglocatie

Systeemgeheugen SD-kaart



Wisselen tussen binnenste en buitenste camera's

Opmerking: de binnenste camera kan geen 3D-foto's nemen.

Functiehandel

Raak de handel aan om de camerafuncties weer te geven.



Verander de opslaglocatie, het aandachtsgeluid en andere fotoinstellingen

Bekijk je foto's (pagina 316)

Raak de parkiet aan voor handige tips over het gebruik van de Nintendo 3DS-camera's. Als je deze hints later opnieuw wilt bekijken, kun je dat doen door eerst INSTELLINGEN en dan HANDIGE TIPS aan te raken.



Camerastand veranderen (pagina 315)

3D-focus aanpassen

Normaal gesproken is het niet nodig om 3D-foto's aan te passen. Afhankelijk van de omstandigheden kan het echter voorkomen dat je de focus handmatig moet instellen voor het beste resultaat.

Zelfontspanner

Resterende foto's

- Het aantal resterende foto's wordt in de linkerbovenhoek van het scherm weergegeven. Hier zie je hoeveel foto's je nog kunt opslaan op de geselecteerde locatie.
- Omdat fotogegevens van grootte kunnen verschillen, is dit getal slechts een ruwe schatting en geen precieze weergave van het aantal foto's.
- Op een SD-kaart kunnen maximaal 3000 foto's worden opgeslagen, ook als er nog ruimte over is.



Fotogegevens

Foto's die door de buitenste camera's zijn genomen, worden opgeslagen als twee bestandstypes: MPO-formaat voor 3D-foto's en JPEG-formaat voor 2D-foto's. Foto's die met de binnenste camera zijn genomen, worden opgeslagen als JPEG-bestanden. Fotogegevens worden opgeslagen in de map 'DCIM' op de SD-kaart.

Afstand voor foto's

Zorg bij het maken van een foto dat het Nintendo 3DS-systeem minimaal 30 cm van het onderwerp is verwijderd. Als je te dicht bij het onderwerp staat, kun je niet scherpstellen en krijg je een onscherpe foto met dubbel beeld.



Als je een foto maakt terwijl je te dicht bij het onderwerp staat, krijg je een onscherp of dubbel beeld.

Hoe dichter je bij het onderwerp staat, hoe sterker het 3D-effect zal zijn.

Blijf op ongeveer 1 meter afstand van het onderwerp voor een levendige 3D-foto.

Als er ver weg op de achtergrond voorwerpen te zien zijn, komt het 3D-effect beter tot zijn recht.

De camerastand veranderen

Raak de functiehendel aan om een aantal pictogrammen weer te geven, waaronder . Raak dit pictogram aan om het camerastandenmenu te openen. Hier kun je verschillende effecten toevoegen aan je foto's.



Camerastandenpictogram

Glitters



Blaas in de microfoon om de foto te versieren met verschillende effecten.

Mengen



Neemt een foto van twee gezichten tegelijk met behulp van de buitenste en binnenste camera's, en mengt ze dan met elkaar.

Droom

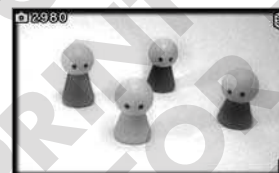

Voegt een droomachtige waas toe aan je foto's.

Pinhole



Verlicht het middelste gedeelte en verdonkert de randen.

Nacht



Handig voor als er weinig licht is.

Mysterieus

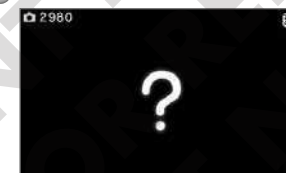

Je weet pas wat voor foto je hiermee neemt als je het probeert!

Normaal



Ga terug naar de normale instellingen om foto's te nemen zonder speciale effecten.

Handmatig instellen



Pas verschillende instellingen aan, zoals de helderheid en het contrast.

Foto's bekijken

Raak FOTO'S BEKIJKEN aan in het **camerascherm** om de foto's te bekijken die je hebt gemaakt. Al je foto's verschijnen als miniaturen op het touchscreen. De miniatuur met een rood kader geeft aan welke foto er op het bovenste scherm wordt weergegeven.

Raak een miniatuur aan om de foto weer te geven.



3D-pictogram

Geeft aan of er een 3D-foto wordt weergegeven.

Diashow

Diashow bekijken



Sleep om door de beschikbare foto's te scrollen.



Raak \oplus / \ominus aan om het aantal weergegeven miniaturen te vergroten of te verkleinen.

Foto nemen (pagina 313)

Pas de opslaglocatie, het aandachtsgeluid en andere foto-instellingen aan

Over miniaturen

- De oudste foto staat links, de nieuwste rechts.
- Foto's met een bestandstype dat niet kan worden weergegeven in Nintendo 3DS Camera, verschijnen met een \ominus -pictogram.
- Als je veel foto's hebt, kan het even duren voordat alle miniaturen verschijnen.

Fotogegevens

- Alleen foto's die met het Nintendo 3DS-systeem zijn genomen, kunnen worden weergegeven of bewerkt in Nintendo 3DS Camera. Foto's die met een digitale camera of een mobiele telefoon zijn genomen, kunnen niet worden weergegeven. Foto's die genomen zijn met het Nintendo 3DS-systeem en gekopieerd zijn naar een SD-kaart, kunnen ook niet worden weergegeven als hiervan de bestandsnaam, de inhoud of de locatie van het bestand op de SD-kaart is gewijzigd op een computer of ander apparaat.
- Foto's die met een Nintendo 3DS-systeem zijn genomen, bevatten miniatuur- en fotogegevens. Als je de foto's bewerkt op een computer, kan het voorkomen dat de miniaturgegevens deze wijzigingen niet weergeven. Als gevolg hiervan kunnen derde partijen soms onbewerkte miniaturgegevens bekijken wanneer je bewerkte foto's uploadt naar het internet. Als je foto's bewerkt op het Nintendo 3DS-systeem, worden deze wijzigingen ook weergegeven in de miniaturen.



Nintendo 3DS Sound

Met Nintendo 3DS Sound speel je muziek af die op een SD-kaart is opgeslagen. Ook neem je geluiden op met deze applicatie en bewerk je ze om volledig nieuwe geluiden te maken! Raak het pictogram aan voor Nintendo 3DS Sound in het HOME-menu en raak vervolgens OPENEN aan om de applicatie te starten.



Handleiding

De handleiding die in de applicatie is ingebouwd, bevat gedetailleerde informatie over het gebruik van deze applicatie.

Start Nintendo 3DS Sound en raak de optie aan die je wilt gebruiken.



Geluiden opnemen met de microfoon en bewerken (pagina 318)

Muziekbestanden afspelen/bewerken (pagina 319)

Hier worden de op een SD-kaart opgeslagen mappen en bestanden weergegeven. Raak HERVATTEN aan om verder te gaan met afspelen van muziek die je gepauzeerd hebt. De muziek gaat verder vanaf het punt waar je was gestopt.

Nintendo 3DS Sound-instellingen aanpassen of alle gegevens wissen

StreetPass-resultaten bekijken
StreetPass aan-/uitzetten

Hier kun je de resultaten voor de StreetPass-hitparade en compatibiliteit bekijken. Om muziek te gebruiken met StreetPass moet je de muziek toevoegen aan de StreetPass-afspeellijst en StreetPass inschakelen.

Parkietjes

De parkietjes proberen stemmen en geluiden die ze horen na te bootsen. Raak een parkietje aan wanneer hij zichtbaar is op het touchscreen om hem opgenomen geluiden te laten herhalen.

Geluid opnemen met de microfoon

Opnames die je met de microfoon maakt, kunnen maximaal 10 seconden lang zijn. Er is ruimte om maximaal 18 opnames op te slaan in het systeemgeheugen en 180 op een SD-kaart.

1 Raak een aan en raak vervolgens OPNEMEN aan



2 Raak aan om de opname te beginnen

- De opname begint automatisch als de microfoon een geluid waarneemt dat hard genoeg is.
- Raak  aan om de opname te stoppen.





3 Raak een kleur aan

De ballon met jouw opname krijgt de kleur die je kiest.



- Om een opname te wissen kies je de ballon die je wilt wissen en raak je WISSEN aan.



Bladeren

Raak  /  aan om door pagina's te bladeren.



Gegevens verplaatsen en kopiëren

Houd de stylus op de ballon die je wilt verplaatsen of kopiëren, sleep hem naar een andere plaats en laat de ballon weer los.

Om gegevens naar een andere pagina te verplaatsen of kopiëren houd je de stylus op de ballon en sleep je hem naar  / .

Opmerking: je kunt geen gegevens kopiëren naar een locatie waar al een opname staat.



Verplaatsen/kopiëren

Muziek afspelen van een SD-kaart

Steek een SD-kaart met muziekbestanden in het Nintendo 3DS-systeem.

1 Selecteer een map en raak OPENEN aan



Sleep de balk om door mappen en bestanden te scrollen.



2 Kies het muziekbestand dat je wilt beluisteren en raak AFSPLELEN aan

Het muziekbestand wordt afgespeeld.



Afspielbare bestandstypen

Nintendo 3DS Sound kan de volgende bestandstypen afspelen:

- AAC-bestanden met .m4a, .mp4 of .3gp als extensie
- MP3-bestanden met .mp3 als extensie
- Bitsnelheid: 16 kbps – 320 kbps
- Samplingsnelheid: 32 kHz – 48 kHz

Opmerking: muziekbestanden met een kopieerbeveiliging worden niet afgespeeld.

Muziek opslaan op een SD-kaart

1 Kopieer muziek van een cd naar je computer

Hiervoor heb je geschikte software nodig.



2 Zet de bestanden op een SD-kaart

Gebruik de SD-kaartopening op je computer (indien aanwezig) of een algemeen verkrijgbare SD-kaartlezer/-schrijver om de bestanden op een SD-kaart te zetten.



Mappen en bestanden op een SD-kaart

- In Nintendo 3DS Sound worden alleen muziekbestanden en mappen met muziekbestanden op de SD-kaart weergegeven. Er worden maximaal 1000 mappen weergegeven.
- Als meerdere mappen op de SD-kaart dezelfde naam hebben, wordt alle inhoud weergegeven in één map met die naam.
- Er worden maximaal 3000 muziekbestanden weergegeven.
- Als er meer dan 100 muziekbestanden in een map staan, worden alleen de eerste 100 weergegeven.
- Mappen en bestanden die meer dan acht mappen diep zitten, worden niet weergegeven.
- Alle mappen worden weergegeven op alfabetische volgorde, ongeacht de mappenstructuur.



Mii-MAKER

Maak Mii-personages voor jezelf, familieleden en vrienden met de grote verzameling beschikbare gezichtskenmerken! Raak het pictogram voor Mii-maker aan in het HOME-menu en raak vervolgens OPENEN aan om de applicatie te starten.

Handleiding

De in de applicatie ingebouwde handleiding bevat gedetailleerde informatie over het gebruik van deze applicatie.



De Mii-personages die je maakt, kunnen worden gebruikt in softwaretitels die dit ondersteunen.

Mii-personages maken

Maak eerst een Eigen Mii-personage dat jou vertegenwoordigt. Als je je Eigen Mii-personage hebt gemaakt, kun je het bekijken en meer Mii-personages maken in het hoofdmenu (pagina 322).

1 Kies de manier waarop je je Mii-personage wilt maken



Kies een geslacht en ga naar stap 2

UIT EEN FOTO

Neem een foto en gebruik deze om je Mii-personage te maken. Volg de afbeelding op het scherm en kies het geslacht, de huid, de haardracht, de haarkleur en de kleur van de ogen.



- De eerste keer werkt gezichtsherkenning mogelijk niet. Als dit het geval is, neem de foto dan opnieuw (zie pagina 375 voor informatie over gezichtsherkenning).
- Kies een gezicht en raak VOLGENDE aan.

2 Kies gezichts- en lichaamseigenschappen om je Mii-personage aan te passen

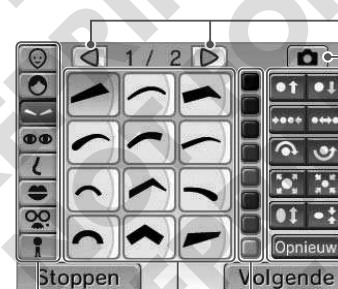

Een eigenschap kiezen Kleur aanpassen
Type eigenschap kiezen

Meer varianten laten zien

Uit een foto maken (pagina 320)

Maak een foto en gebruik die om je Mii-personage te maken.

Eigenschappen aanpassen

- Naar boven/beneden verplaatsen
- Ruimte tussen elementen aanpassen
- Draaien
- Vergroten/verkleinen
- Uitrekken/krimpen
- Terug naar begininstelling

- Raak VOLGENDE aan zodra je klaar bent met het bewerken van je Mii-personage.
- Gebruik de L-, R- of draaiknop om je Mii-personage vanuit verschillende hoeken te bekijken.
- Als je UIT EEN FOTO hebt gekozen bij stap 1 wordt je foto afgebeeld naast je Mii-personage op het bovenste scherm.

Opmerking: het soort gezichtskenmerk heeft mogelijk invloed op de instellingen en de kleuren die beschikbaar zijn om je Mii-personage mee aan te passen.

3 Maak een profiel voor je Mii-personage



Favoriet

Raak dit aan om een Mii toe te voegen. Dit betekent dat de kans groter is dat dit Mii-personage zal verschijnen in spellen die gebruikmaken van Mii-personages. Maximaal negen Mii-personages (naast je Eigen Mii-personage) kunnen deze status krijgen. Je Eigen Mii-personage herken je aan een Mii-icoon en kan niet uit je favorieten worden verwijderd.

Kopiëren

Als je NIET TOESTAAN kiest, kunnen andere gebruikers dit Mii-personage niet kopiëren of bewerken.

Gedeeld Mii-personage

Schakel Delen in voor een Mii-personage. Als je draadloos met anderen speelt, kan het Mii-personage na het spelen op hun systeem achterblijven en in spellen verschijnen die dit ondersteunen (de naam en verjaardag van de Mii-ontwerper worden niet gedeeld).

- Raak OPSLAAN aan als je tevreden bent met de informatie. Je nieuwe Eigen Mii-personage is nu te zien in het hoofdmenu (zie pagina 322).
- Je Eigen Mii-personage kan niet worden gewist. Als je dit Mii-personage wilt bewerken, moet je elke eigenschap afzonderlijk aanpassen.

Opmerking: alle gezichtskenmerken en gelijknissen van de Mii-personages zijn het intellectuele eigendom van Nintendo en kunnen niet ongehinderd worden verspreid of worden gebruikt voor persoonlijk gewin.

Mii-personageprofiel

Als je een Mii-personage overzet naar een ander Nintendo 3DS-systeem, worden de naam en het profiel ook overgezet. Om te voorkomen dat je de ontvangers van je Mii-personages beledigt, is het belangrijk om geen ongepaste woorden als naam te gebruiken. Let op: als je een Mii-personage naar iemand anders hebt gestuurd, kun je het personage niet terughalen of op hun systeem wissen, en kunnen ze het naar andere mensen sturen.

Opmerking: als de naam van het Mii-personage of de Mii-ontwerper woorden bevat die anderen mogelijk aanstootgevend vinden, verschijnt de naam als '???' op het systeem van de ontvanger. Kies daarom geen ongepaste woorden voor de naam van het Mii-personage of de ontwerper.

Overzicht van geblokkeerde gebruikers

Als je aanstoot neemt aan een Mii-personage van een bepaalde gebruiker, kun je die gebruiker blokkeren. Als je besluit een bepaald Mii-personage te blokkeren, worden Mii-personages van die gebruiker in geen enkel spel meer getoond. In plaats daarvan verschijnen er alternatieve Mii-personages. In bepaalde software wordt ook de content niet meer getoond die gemaakt is door de geblokkeerde gebruiker. Open het **overzicht van geblokkeerde gebruikers** vanuit het **hoofdmenu** door de X- en Y-knop in te drukken terwijl je de richtingsknop naar links ingedrukt houdt en volg de aanwijzingen op het scherm.

Hoofdmenu

Nadat je de applicatie hebt opgestart, zie je het **hoofdmenu**. Maak hier een keuze. Je kunt maximaal 100 Mii-personages registreren.

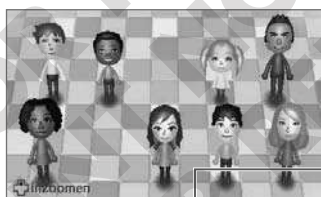

Een Mii-personage kiezen (pagina 323)

Uitleg

Instructies voor het bekijken van Mii-personages.

Een Mii-personage maken (pagina 320)

Verstuur Mii-personages van het ene naar het andere Nintendo 3DS-systeem

Ontvang Mii-personages van het Mii-personagekanaal op de Wii™

Opmerking: het is niet mogelijk om Mii-personages naar het Mii-personagekanaal op de Wii te sturen.

Mii-personage opslaan als QR Code of afbeelding

Mii-personages wissen en bewerken

Bewerk, wis en kies je favoriete Mii-personages.

Raak het Mii-personage aan dat je wilt bewerken of verwijderen. Verplaats een Mii-personage door het naar een andere plaats te slepen.

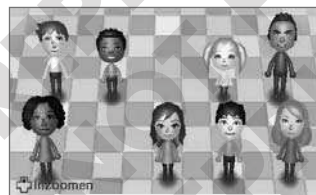

Mii-personage bewerken

Bewerk je Mii-personage met dezelfde mogelijkheden die je had toen je het personage maakte (pagina 321).

Het is mogelijk om een Mii-personage te bewerken dat je hebt ontvangen van een ander Nintendo 3DS-systeem. Hiervoor moet je eerst een bewerkbare kopie van het Mii-personage maken.

Mii-kamers

Het Mii-overzicht heeft tien kamers. Elke kamer heeft ruimte om tien Mii-personages op te slaan. Plaats een Mii-personage in een andere kamer door het met de stylus naar de gewenste locatie te slepen.



Favorieten

Het  geeft aan dat dit Mii-personage in je favorieten staat (pagina 321). Deze status zet je aan en uit door dit pictogram aan te raken.

Gedeeld Mii-personage

Dit geeft aan dat een Mii-personage gedeeld kan worden (pagina 321).

Kopiëren

Dit geeft aan dat een Mii-personage gekopieerd kan worden (pagina 321).

Mii-ontwerper

Als een Mii-personage de naam van de ontwerper in het profiel heeft staan, kun je de naam van de ontwerper bekijken door  aan te raken (pagina 321).

Mii-personage wissen



AR GAMES

Toegevoegde realiteit

Deze spellen met toegevoegde realiteit gebruiken de AR-kaarten die worden geleverd bij het Nintendo 3DS-systeem. Richt de buitenste camera's van je systeem op een AR-kaart en je zult zien hoe dozen, monsters en nog veel meer dingen tevoorschijn komen!
Raak het pictogram van AR Games: Toegevoegde realiteit aan in het HOME-menu en raak vervolgens OPENEN aan om de applicatie te starten.



Zorg voor voldoende ruimte

AR Games: Toegevoegde realiteit bevat spellen waarin je rond een kaart beweegt terwijl je het Nintendo 3DS-systeem gebruikt. Zorg dat je voldoende ruimte hebt, zodat je makkelijk om de kaart kunt bewegen en hem vanuit verschillende hoeken kunt bekijken. Zorg ook dat je het systeem altijd stevig vasthoudt. Maak geen snelle bewegingen met het systeem of delen van het systeem, want dit kan leiden tot verwondingen of schade aan objecten om je heen.

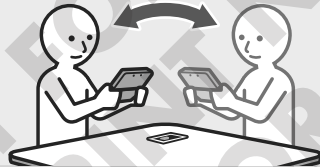

Over AR-kaarten

Bij het Nintendo 3DS-systeem worden zes AR-kaarten geleverd. De ?-kaart wordt in de meeste spellen in AR Games: Toegevoegde realiteit gebruikt.

?-kaart



Personagekaarten



Deze kaarten worden gebruikt in de minigame Sterrenfoto's.
Opmerking: let erop dat de ?-kaart en een personagekaart niet tegelijkertijd voor de buitenste camera's liggen, tenzij je Sterrenfoto's speelt.

Zorg dat je de AR-kaarten niet buigt, scheurt of vuil maakt. Het systeem herkent ze dan mogelijk niet. Wees tijdens het gebruik voorzichtig met de kaarten en bewaar ze op een veilige plaats.

Als je een AR-kaart hebt verloren of als hij niet meer kan worden herkend...

...kun je afbeeldingen van AR-kaarten downloaden op support.nintendo.com. Print deze afbeeldingen in kleur uit en gebruik ze als vervanging.

De verschillende spellen

Plaats de ?-kaart op een vlakke, goed verlichte ondergrond. Houd hem binnen het zicht van de buitenste camera's, en pas de afstand en de hoek aan totdat de kaart op de juiste manier wordt herkend. Volg de instructies op het scherm om naar het spelkeuzescherf te gaan.

Zorg voor de juiste afstand en de juiste hoek.



Houd de AR-kaart in beeld.



Richt op een spel en druk op de A-knop om te beginnen.
Druk op START tijdens het spel om terug te keren naar het spelkeuzescherf.

Spelkeuzescherf

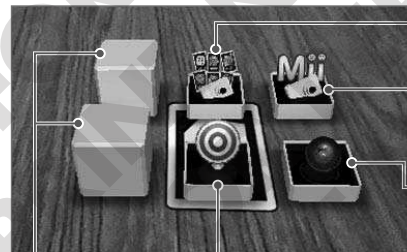

Sterrenfoto's

Plaats een personagekaart voor de buitenste camera's en zie hoe het personage verschijnt! Helemaal klaar om op de foto te gaan!

Mii-foto's

Neem foto's samen met een Mii-personage!

Minibiljart

Stoot tegen de bal om hem in beweging te krijgen en probeer het doel te bereiken!

Schietschijf

Schiet op de doelen die op het scherm verschijnen.
Als je deze minigame weet te voltooien, worden Mii-foto's en Minibiljart beschikbaar. Als je vervolgens Minibiljart voltooit, speel je iets nog beters vrij!

???

Deze worden beschikbaar zodra je Minibiljart hebt voltooid.

- Druk tijdens het spelen op START om terug te keren naar het spelkeuzescherf.

Als de AR-kaart niet kan worden herkend...

Doe het volgende en probeer het nog eens.

- AR-kaarten kunnen niet worden herkend als ze te dichtbij of te ver weg liggen.
- Zorg dat de hele AR-kaart zichtbaar is op het scherm. Als een deel ervan buiten het scherm valt, kan hij mogelijk niet worden herkend.
- Zorg dat je in een goed verlichte ruimte bent.
- Houd de AR-kaarten niet in direct zonlicht. Dit kan ervoor zorgen dat de buitenste camera's de kaarten niet goed herkennen.
- Als een van de buitenste camera's vuil is, veeg hem dan eerst met een zachte doek schoon voordat je begint.
- Als de AR-kaarten gebogen of gevouwen zijn, kan het systeem ze niet herkennen. Zorg ervoor dat de AR-kaarten die je gebruikt, op een vlakke ondergrond liggen.





GEZICHTENJACHT

Verzamel een heleboel gezichten en ga met hen het gevecht aan in dit razendsnelle spel! Raak het Gezichtenjacht pictogram aan in het HOME-menu en raak vervolgens OPENEN aan om de applicatie te starten.



Zorg dat je voldoende ruimte hebt!

In Gezichtenjacht moet je bewegen en op doelen richten. Zorg, voordat je begint, dat je voldoende ruimte om je heen hebt en dat je het Nintendo 3DS-systeem stevig vasthoudt.

Vermijd harde bewegingen met het systeem of delen van het systeem. Dit leidt mogelijk tot verwondingen of schade aan voorwerpen in de omgeving.



Software gebruiken

Gezichtenjacht

Speluitleg

1 Kies SPELEN



2 Neem om te beginnen een foto.

- Zodra de camera een gezicht waarneemt, verschijnt er een kader. Zorg dat je ogen en je mond binnen het kader vallen. Zodra je gezicht op de juiste plek staat, begint het spel. Zie pagina 373 voor meer informatie over gezichtsherkenning.
- Als de gezichtsherkenning problemen oplevert, maak dan handmatig een foto door op de L-knop, de R-knop of de A-knop te drukken.



Als je gewonnen hebt...

Als je een level gewonnen hebt, slaat het spel het gezicht op dat je in die ronde hebt gevangen. Verzamel zo veel mogelijk gezichten om nieuwe levels vrij te spelen en nieuwe vijanden tegen te komen! Maak foto's van je familie en vrienden om aan je verzameling toe te voegen.



SPELEN

Kies een level om het spel te beginnen. Hiervoor kun je een nieuw gezicht fotograferen of een van de gezichten kiezen die al zijn opgeslagen voor dit level, door naar rechts te drukken op de draaiknop.

Misschien kom je ook wel een paar gezichten tegen die je met Nintendo 3DS Camera (pagina 312) hebt gefotografeerd! Verzamel deze gezichten in het spel om ze aan je Verzameling toe te voegen.

VERZAMELING

Bekijk, bewerk en wis de opgeslagen gezichten. Als je een gezicht wilt bewerken, raak het dan aan en kies INSTELLINGEN.

DEMONSTRATIE

Deze levels zijn korter dan normaal en zijn bedoeld om het spel aan je vrienden te laten zien.

- Druk tijdens het spelen van een spel op de L-knop of de R-knop om een foto van het scherm op te slaan. Deze kun je vervolgens bekijken in Nintendo 3DS Camera (pagina 312).
- Druk op de START-knop om het spel te pauzeren. Kies voor STOPPEN om het spel te beëindigen en terug te gaan naar het levelkeuzescherf.
- Als je geen ruimte meer hebt voor nieuwe gezichten, moet je er een aantal wissen in Verzameling voordat je weer nieuwe kunt opslaan.

Software gebruiken

Gezichtenjacht



Dagboek

Het dagboek, dat je kunt vinden in het HOME-menu, houdt bij hoeveel stappen je zet als je je Nintendo 3DS-systeem meeneemt naar buiten. Het slaat ook de gespeelde tijd per softwaretitel op.



Geeft het aantal stappen weer die je hebt gelopen terwijl je je Nintendo 3DS-systeem bij je droeg, en de tijd die je hebt besteed aan softwaretitels.

Geeft een lijst met door jou gespeelde softwaretitels weer, inclusief de tijd per spel en het aantal keren dat het is gespeeld.

Statistieken

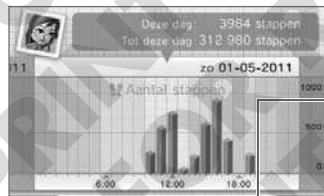

Per dag

Raak / aan om de weergegeven tijdsperiode te wijzigen (dag, week, maand, jaar).

Vandaag

Raak dit aan om de statistieken voor de huidige dag, week, maand of jaar weer te geven.

Controleschuiif

Schuiif deze naar links of rechts om de resultaten van andere dagen, weken, maanden of jaren weer te geven.



Bekijk stappen/gegevens over speeltijd

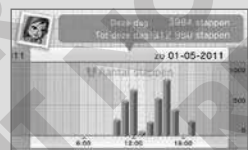

Bekijk lijst/bekijk grafiek

In de lijst worden speeltijden voor softwaretitels weergegeven. Blader er doorheen met / .

Softwareverzameling

Raak het softwarepictogram aan om informatie weer te geven over de titel op het bovenste scherm.



Pagina's omslaan

Sleep de stylus naar links of naar rechts of gebruik / om pagina's om te slaan.



Pictogrammen verplaatsen

Raak een pictogram aan met de stylus en houd het pictogram vast om het te verplaatsen. Sleep de stylus om het pictogram naar een nieuwe plaats te verschuiven.



Pictogrammen verwijderen

Aanraken om het geselecteerde pictogram te verwijderen.

Opmerkingen:

- Gegevens in **Statistieken** worden niet verwijderd.
- Als de gegevens over de speeltijd van een titel worden verwijderd, zorgt het opnieuw spelen ervoor dat de verwijderde tijd wordt hersteld en het aan de nieuwe tijd wordt toegevoegd.

Classificatie

Raak dit aan om classificaties voor softwaretitels weer te geven. Raak SORTEREN aan om de classificatiecriteria te wijzigen.



Opmerkingen:

- Het kan gebeuren dat het systeem je stappen niet goed telt. Als het in een loshangende tas zit tijdens het lopen, kan het zijn dat stappen niet nauwkeurig worden geteld. Als je het systeem in een tas wilt doen terwijl je er mee rondloopt, gebruik dan een strakzittende tas zoals een riembuidel (pagina 371).
- Er kan voor maximaal zeven dagen gegevens over stappen en speeltijd worden opgeslagen als Nintendo DS/Nintendo DSi-softwaretitels aan blijven staan.
- Als de gegevenslimiet voor speeltijd en stappen is bereikt, worden bestanden verwijderd, te beginnen met het oudste bestand. Er kunnen voor ongeveer maximaal tien jaar gegevens over stappen en 50.000 aantal keer gespeelde spellen worden opgeslagen. (Dit kan tien jaar lang doorgaan, ervan uitgaand dat er ongeveer dertien softwaretitels per dag worden gebruikt.)
- Als de gegevens over speeltijd en aantal stappen vol zijn, worden er gegevens gewist, te beginnen bij de oudste. Er kan maximaal ongeveer 10 jaar aan gegevens worden bewaard (de exacte hoeveelheid verschilt per systeem afhankelijk van het gebruik).



Download Play

Met Download Play kun je sommige multiplayer-spellen spelen met andere gebruikers, zelfs als je maar één exemplaar hebt van een spel. Je kunt ook demo's van sommige softwaretitels versturen en ontvangen.

Download Play werkt in combinatie met Nintendo 3DS, Nintendo DS, Nintendo DS Lite, Nintendo DSi en Nintendo DSi XL-systemen.



Software geschikt voor Download Play (hoofdsysteem)



Geen software (ontvangstelsysteem)



Stappen voor het hoofdsysteem

- 1 Start de softwaretitel vanuit het HOME-menu.



Volg de instructies in de handleiding van de software die je gebruikt.

Stappen voor ontvangsystemen

- 1 Start Download Play vanuit het HOME-menu.



- 2 Raak aan voor Nintendo 3DS-software-titels. Raak aan voor Nintendo DS/Nintendo DSi-software-titels.



- 3 Raak het vakje aan van de software die je wilt gebruiken. Volg de instructies in de handleiding van de software die je gebruikt.



Nintendo eShop

Maak verbinding met het internet en koop Nintendo 3DS Download-software en Nintendo DSiWare via de Nintendo eShop.

Het pictogram voor de Nintendo eShop wordt toegevoegd aan het HOME-menu nadat je een systeemupdate hebt uitgevoerd (pagina 361).

Opmerking: Nintendo 3DS-software en Nintendo DSiWare uit andere regio's dan Europa/Australië werken mogelijk niet.

Handleiding

De handleiding die in de applicatie is inbegrepen, bevat uitgebreide informatie over het gebruik van deze applicatie. De handleiding is beschikbaar vanaf het moment dat het Nintendo eShop-pictogram is toegevoegd aan het HOME-menu (pagina 298).



Downloadbare software

Nintendo 3DS Download-software

Download software die exclusief verkrijgbaar is via de Nintendo eShop.

Opmerking: er passen maximaal 300 gedownloade softwaretitels en/of Virtual Console™-titels op een SD-kaart. Wis software of verplaats de inhoud naar een SD-kaart met een grotere opslagcapaciteit als de SD-kaart vol is. Zie pagina 304 voor meer informatie.

Virtual Console

Speel klassiekers van systemen als de Game Boy™ en Game Boy™ Color op je Nintendo 3DS-systeem!



Nintendo DSiWare

Koop Nintendo DSiWare rechtstreeks via de Nintendo eShop. Nintendo DSiWare omvat een hele verzameling softwaretitels, van nuttige hulpapplicaties tot snelle en eenvoudige spellen!

Opmerkingen:

- Er passen maximaal 40 Nintendo DSiWare-titels in het systeemgeheugen. Wis software of verplaats deze naar een SD-kaart als het systeemgeheugen vol is. Zie pagina 352 voor meer informatie.
- Het is niet mogelijk Nintendo DSiWare-titels te starten vanaf een SD-kaart. Je moet ze eerst terugzetten in het systeemgeheugen voor je ze weer kunt spelen.
- Als Nederlands, Portugees of Russisch is ingesteld als taal voor het systeem, worden Nintendo DSiWare-titels standaard in het Engels opgestart. In sommige gevallen is het mogelijk de taal binnen de software te veranderen.

Systeeminstellingen aanpassen

 Systeeminstellingen	334	 Geheugenbeheer	352
 Internetinstellingen	335	Nintendo 3DS-softwarebeheer/ Nintendo DSiWare-softwarebeheer	352
Vereisten voor een internetverbinding	336	Instellingen voor StreetPass bekijken (StreetPass-beheer)	353
Verbinding maken met het Internet	337	Gebruikers deblokkeren	353
Internetinstellingen aanpassen, wissen en testen	344	 Algemene instellingen	353
Nintendo DS-verbindingen	346	Profiel	354
Overige informatie (gebruikersovereenkomst/MAC-adres)	346	Datum en tijd	355
Als er een foutcode verschijnt	347	Touchscreen	356
 Ouderlijk toezicht	348	3D-schermtest	357
Instellingen die beperkt kunnen worden	348	Geluid	357
Ouderlijk toezicht instellen	349	Microfoonstest	357
Beperkingen van ouderlijk toezicht verwijderen	350	Buitenste camera's	358
		Draaiknop	360
		Taal	360
		Systeemupdate	361
		Formatteren	362



Systeeminstellingen

In de systeeminstellingen vind je de internetinstellingen, het ouderlijk toezicht en nog veel meer instellingen voor de basisfuncties van het systeem.

Raak het pictogram voor de systeeminstellingen aan in het HOME-menu om de systeeminstellingen te openen.



INTERNET-INSTELLINGEN	Configureer je internetverbinding (pagina 335).
OUDELIJK TOEZICHT	Beperk het gebruik van software, content om aan te schaffen en te downloaden en systeemfuncties zoals 3D-beelden (pagina 348).
GEHEUGENBEHEER	Beheer gegevens zoals Nintendo 3DS Download-software, Nintendo DSiWare en StreetPass-gegevens. Hier deblokkeer je ook geblokkeerde gebruikers (pagina 352).
PROFIEL	Pas je gebruikersnaam, geboortedatum en andere instellingen aan (pagina 355).
DATUM EN TIJD	Pas de datum en tijd aan (pagina 356).
TOUCHSCREEN	Kalibreer het touchscreen (pagina 356).
3D-SCHERMTEST	Kalibreer het 3D-scherm (pagina 357).
GELUID	Verander de audio-instellingen (pagina 357).
MICROFOONTTEST	Controleer of de microfoon goed werkt (pagina 357).
BUITENSTE CAMERA'S	Kalibreer de buitenste camera's (pagina 358).
DRAAIKNOP	Kalibreer de draaiknop (pagina 360).
ALGEMENE INSTELLINGEN	
GEGEVENS-OVERDRACHT	Deel software, gegevens en instellingen voor internetverbinding met andere 3DS-systemen. Opmerking: deze functie is beschikbaar na een systeemupdate (pagina 361).
TAAL	Verander de taal van het systeem (pagina 360).
SYSTEEMUPDATE	Werk de systeemsoftware bij (pagina 361).
FORMATTEREN	Formateer het systeem en wis alle gegevens die zijn opgeslagen in het systeemgeheugen zoals foto's, software en opgeslagen gegevens (pagina 362).



Internetinstellingen

Verbind je Nintendo 3DS-systeem met het internet om toegang te krijgen tot nog meer mogelijkheden.

Er zijn talloze leuke en nuttige mogelijkheden: koop content via de Nintendo eShop, ontvang berichten en gratis software via SpotPass en speel online met mensen uit de hele wereld.

Nintendo eShop

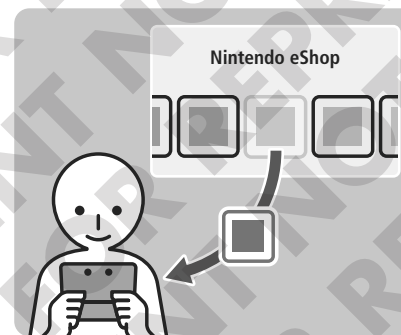

Koop content voor je Nintendo 3DS-systeem, zoals Nintendo 3DS Download-software, Nintendo DSiWare en klassiekers van andere systemen met de Virtual Console (pagina 331).

Opmerking: de Nintendo eShop is beschikbaar na een systeemupdate.

SpotPass

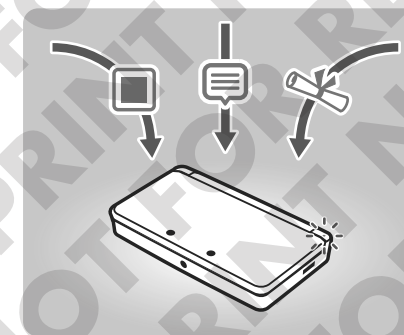

Je systeem ontvangt automatisch gegevens als je het aan laat staan. Dit gebeurt zelfs wanneer het systeem is dichtgeklapt (pagina 262).

Online spelen



Maak verbinding met het internet en speel met je vrienden en mensen uit de hele wereld.

Opmerking: de mogelijkheden zijn afhankelijk van de software. Raadpleeg voor meer informatie de softwarehandleiding.

Internetbrowser

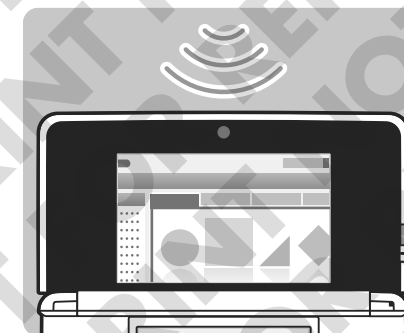

Hiermee bekijk je vrijuit content op het internet.

Opmerking: de internetbrowser is beschikbaar na een systeemupdate (pagina 361).



Vereisten voor een internetverbinding

Je moet een draadloze internetverbinding hebben om je Nintendo 3DS-systeem met het internet te verbinden. Je hebt een computer nodig om de instellingen van je draadloze Access Point (router) te configureren.

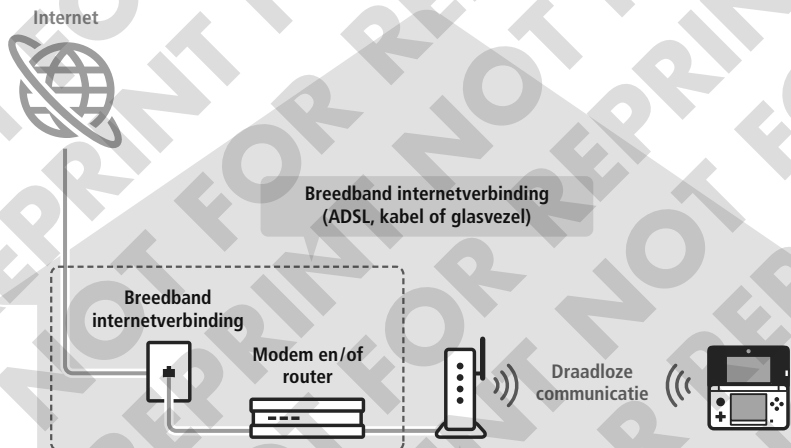

Draadloze Access Points

Opmerkingen:

- Het is het eenvoudigst om te verbinden met draadloze Access Points die AOSS of Wi-Fi Protected Setup™ (WPS) ondersteunen.
- Gebruik een Access Point dat de standaard 802.11b en/of 802.11g ondersteunt. Access Points die alleen 802.11a ondersteunen zijn niet geschikt.
- Ga naar support.nintendo.com voor een lijst met geschikte Access Points (routers) die worden herkend door Nintendo 3DS-systemen.

Verbinding maken met het internet

Als je alle benodigdheden hebt om verbinding te maken met het internet, configureer je de instellingen op je Nintendo 3DS-systeem.

Opmerking: als je verbinding wilt maken met het internet terwijl je een Nintendo DS Game Card gebruikt, moet je de Nintendo DS-verbindingen configureren (pagina 346).

1 Raak VERBINDINGSINSTELLINGEN aan



2 Raak NIEUWE VERBINDING aan



Hulp bij het configureren van je ideale instellingen

Raak JA aan voor hulp met het opzetten van de verbinding. Volg de aanwijzingen op het scherm en kies de mogelijkheden voor de juiste instellingen voor jouw verbinding.

- Kijk voor hulp met AOSS™ op pagina 338.
- Kijk voor hulp met WPS op pagina 339.
- Kijk voor hulp met het zoeken naar en het configureren van Access Points op pagina 340.



Verbinding maken zonder hulp

Als je liever verbinding wilt maken zonder hulp, raak dan NEE aan en kies uit de verschillende mogelijkheden voor het configureren van je verbinding.

- Kijk voor hulp met AOSS op pagina 338.
- Kijk voor hulp met WPS op pagina 339.
- Kijk voor hulp met het zoeken naar en het configureren van Access Points op pagina 340.
- Kijk voor hulp met de Nintendo Wi-Fi USB Connector op pagina 342.
- Kijk voor handmatig instellen op pagina 343.



Verbinding maken via AOSS

Als je Access Point AOSS ondersteunt, stel je snel en eenvoudig de verbinding in. Lees behalve deze handleiding ook de handleiding van je Access Point.

Opmerking: door gebruik te maken van AOSS veranderen mogelijk de instellingen van je Access Point. Als je computer verbonden is met het Access Point zonder gebruik te maken van AOSS, is het mogelijk dat deze na het gebruik van AOSS geen verbinding meer kan maken. Als je verbinding maakt met een Access Point dat je hebt gevonden via een zoekopdracht, verandert dit geen van de instellingen van het Access Point (pagina 340).

1 Raak AOSS aan

Opmerking: als je hulp gebruikt en je hebt  geselecteerd, begin dan bij stap 2.



2 Stappen voor het Access Point

Druk de AOSS-knop op het Access Point in en houd deze ingedrukt tot het AOSS-lampje twee keer achter elkaar knippert.

Opmerking: als het je na meerdere pogingen nog niet lukt verbinding te maken via AOSS moet je ongeveer 5 minuten wachten en het dan nog eens proberen.



3 Als de mededeling verschijnt dat de configuratie van de verbinding is voltooid, raak dan OKÉ aan om een verbindingstest te beginnen

- Als de test is gelukt, zijn de instellingen voltooid.
- Na het afronden van de AOSS-configuratie is het soms niet mogelijk om verbinding te maken. Als dit gebeurt, wacht dan even voordat je weer verbinding probeert te maken.

Verbinding maken via WPS

Verbinding maken is heel eenvoudig als je WPS gebruikt. Kijk in de handleiding van je Access Point voor meer informatie.

1 Raak aan

Opmerking: als je hulp gebruikt en  hebt geselecteerd, begin dan bij stap 2.



2 Raak de verbindingmethode aan die wordt ondersteund door jouw Access Point



3 Stappen voor het Access Point

Opmerking: het duurt ongeveer 2 minuten om de verbinding te configureren.

Verbinding via een knop

Druk de WPS-knop in en houd deze ingedrukt tot het lampje knippert.



Verbinding via een pincode

Er verschijnt een pincode op het touchscreen. Voer deze code in in de instellingen van je Access Point en raak dan VOLGENDE aan.

Opmerking: raak na het configureren van het Access Point VOLGENDE aan op het touchscreen van je Nintendo 3DS-systeem.



4 Als de mededeling verschijnt dat de configuratie van de verbinding is voltooid, raak dan OKÉ aan om een verbindingstest te beginnen

- Als de test is gelukt, zijn de instellingen voltooid.
- Na het afronden van de WPS-configuratie is het soms niet mogelijk om verbinding te maken. Als dit gebeurt, wacht dan even voordat je weer verbinding probeert te maken.

Verbinding maken via de Nintendo Wi-Fi USB Connector

Als je de Nintendo Wi-Fi USB Connector hebt aangesloten op de USB-poort van een computer met een breedband internetverbinding, is de computer als Access Point te gebruiken.

Opmerkingen:

- De Nintendo Wi-Fi USB Connector wordt niet meer verkocht.
- Voordat je de volgende instellingen configureert, moet je de registratiesoftware van de Nintendo Wi-Fi USB Connector op de computer installeren en ervoor zorgen dat hij klaar is voor gebruik. Meer hierover lees je in de handleiding van de Nintendo Wi-Fi USB Connector.
- Je computer moet aanstaan als je met je Nintendo 3DS-systeem verbinding wilt maken met het internet.
- De Nintendo Wi-Fi USB Connector werkt met de besturingssystemen Windows® XP en Windows® Vista.

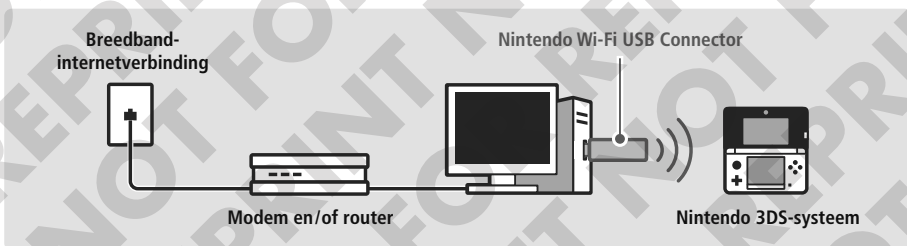

1 Raak NINTENDO Wi-Fi USB CONNECTOR aan



2 Zorg dat de Nintendo Wi-Fi USB Connector in de PC zit en raak VOLGENDE aan



3 Voer de volgende acties uit op de computer

Klik op het pictogram in het systeemvak van de taakbalk. De registratiesoftware van de Nintendo Wi-Fi USB Connector wordt geopend.

Opmerking: het getoonde voorbeeld komt uit Windows® XP.



4 Raak VOLGENDE aan



5 Voer de volgende acties uit op de computer

Kies uit de lijst op het scherm de gebruikersnaam van het Nintendo 3DS-systeem en kies in het volgende menu GRANT PERMISSION TO CONNECT

Opmerking: de getoonde schermen zijn afkomstig uit Windows® XP.



6 Raak OKÉ aan om een verbindingstest te beginnen

- Als de test is gelukt, zijn de instellingen voltooid.
- Als de verbinding mislukt en er verschijnt een foutmelding, volg dan de aanwijzingen in de foutmelding.

Handmatig instellen

Configureer je internetverbinding handmatig (de SSID, beveiliging, IP-adres, DNS, proxy en MTU-waarden configureren). De beschikbare mogelijkheden en benodigde informatie hangen af van het soort Access Point dat je gebruikt, dus wij raden aan dat iemand die ervaring heeft met het handmatig instellen van een internetverbinding dit voor je doet.

1 Raak HANDMATIG INSTELLEN aan

Opmerking: ga daarna verder bij stap 4 van "Internetinstellingen aanpassen, wissen en testen" (pagina 344).



Internetinstellingen aanpassen, wissen en testen

Je kunt maximaal drie internetverbindingen opslaan. Na het opzetten heb je de mogelijkheid om de verbinding aan te passen, te wissen of te testen.

Opmerking: het wijzigen van de verbindinginformatie zorgt er mogelijk voor dat je Nintendo 3DS-systeem niet langer verbinding maakt met het internet. Roep de hulp in van iemand die ervaring heeft met het instellen van internetverbindingen.

1 Raak VERBINDINGSINSTELLINGEN aan



2 Raak een verbinding aan om deze aan te passen



3 Raak een optie aan

- Als je **BEWERKEN** aanraakt, ga je verder met stap 4.
- Als je **WISSEN** of **VERBINDINGSTEST** aanraakt, ga je naar een nieuw scherm met meer mogelijkheden.



4 Raak een instelling aan om deze aan te passen



Opmerking: voor AOSS- en WPS-verbindingen zijn de instellingen voor SSID en beveiliging niet te wijzigen.

5 Pas indien nodig de instellingen handmatig aan

Opmerking: als je handmatig het IP-adres verandert, vergeet dan niet de DNS-instellingen ook aan te passen.



Netwerkt termen

SSID	De naam die is toegewezen aan een Access Point. Wordt ook wel ESSID of netwerknaam genoemd.
IP-adres	Een getal dat de bestemming en overdrachtsbron van communicatiegegevens op het netwerk specificeert.
Subnetmasker	Het getal dat aangeeft welk deel van het IP-adres het bijbehorende netwerk identificeert.
Gateway	De in-/uitgang van het betreffende netwerk. Het IP-adres hiervan moet gespecificeerd worden in de instellingen van het Access Point.
Primaire DNS / secundaire DNS	De server die de namen van de computers op het netwerk combineert met hun corresponderende IP-adressen. Het IP-adres van deze server moet gespecificeerd worden in de instellingen van het Access Point.
Proxy	Een server die fungeert als een kanaal dat toegang geeft tot het internet.
MTU	Deze waarde geeft de maximale hoeveelheid gegevens aan die in één overdracht kan worden verstuurd.

6 Raak OPSLAAN aan om af te ronden en een verbindingstest te beginnen

- Als de test is gelukt, zijn de instellingen voltooid.
- Als de verbinding mislukt en er verschijnt een foutmelding, volg dan de aanwijzingen in de foutmelding.

Nintendo DS-verbindingen

Zet een internetverbinding op om te gebruiken met Nintendo DS-software.

Opmerking: WEP is het enige beveiligingstype voor het Access Point dat door Nintendo DS-software wordt ondersteund.

1 Raak NINTENDO DS-VERBINDINGEN aan



2 Raadpleeg de handleiding van de Nintendo Wi-Fi Connection voor meer informatie met betrekking tot het maken van een verbinding. Deze handleiding wordt meegeleverd met Nintendo DS-software.

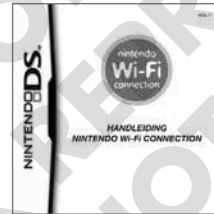

Als er een foutcode verschijnt

Als de instellingen voor de internetverbinding verkeerd zijn of als de verbinding mislukt, verschijnt er een foutbericht met een foutcode. Volg de informatie in de foutmelding op het scherm.

Als er foutcodes verschijnen tijdens het opzetten van Nintendo DS-verbindingen of tijdens het spelen met Nintendo DS-software

De Nintendo DS-verbinding is mogelijk onjuist geconfigureerd. Kijk in de handleiding voor Nintendo Wi-Fi Connection die bij de Nintendo DS-software hoort voor meer informatie over de getoonde foutcode.

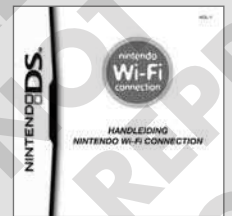

Als er foutcodes verschijnen tijdens het spelen met Nintendo DSi-software

De internetverbinding die voor het Nintendo 3DS-systeem is geconfigureerd is mogelijk onjuist. Ga naar Internetinstellingen en kies VERBINDINGSTEST (pagina 344) om de verbinding te testen en volg daarna de informatie in de foutmelding.



Overige informatie (gebruikersovereenkomst/MAC-adres)

Lees de gebruikersovereenkomst voor Nintendo 3DS-diensten en het privacybeleid of controleer het MAC-adres van het systeem.



Opmerking: een MAC-adres is een vast nummer dat is toegewezen aan ieder netwerkapparaat. Het Nintendo 3DS-systeem heeft ook een MAC-adres.



Ouderlijk toezicht

Gebruik deze optie om kinderen te beperken in het spelen van spellen, het aanschaffen van content of het gebruiken van bepaalde functies van het Nintendo 3DS-systeem (zoals het weergeven van 3D-beelden).

Instellingen die beperkt kunnen worden

Het is mogelijk het gebruik van onderstaande instellingen te beperken. Stel ze indien nodig in als kinderen gebruikmaken van het Nintendo 3DS-systeem. Het instellen van ouderlijk toezicht beperkt ook de internetinstellingen, de buitenste camera's, het formatteren van het systeemgeheugen en de systeemupdates. Er is een pincode nodig om toegang te krijgen tot deze functies.

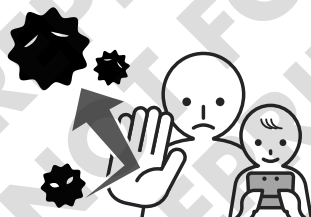

LEEFTIJDSClassificatie	Beperkt het gebruik van Nintendo 3DS- en Nintendo DSi-software op basis van classificaties voor software (pagina 300). Opmerking: deze instelling is niet van toepassing op Nintendo DS-software of software ontvangen via DS Download Play.
INTERNETBROWSER	Beperkt het gebruik van de internetbrowser en voorkomt het bekijken van internetpagina's. Opmerking: de beperking wordt geactiveerd zodra de internetbrowser beschikbaar is.
NINTENDO 3DS-WINKELDIENSTEN	Voorkomt de aanschaf van goederen en diensten en het gebruik van creditcards met de Nintendo 3DS-winkeldiensten. Opmerking: de beperking wordt geactiveerd zodra de winkeldienst beschikbaar is.
3D-WEERGAVE	Beperkt de weergave van 3D-beelden. Alle beelden worden in 2D weergegeven.
FOTO-, AUDIO- EN VIDEOGEGEVENS DELEN	Beperkt het draadloos versturen van gegevens die te gebruiken zijn voor het delen van persoonlijke informatie zoals foto's, afbeeldingen, geluiden en filmpjes. Opmerking: deze instelling is niet van toepassing op Nintendo DS/Nintendo DSi-software.
ONLINE INTERACTIE	Beperkt de communicatie met andere Nintendo 3DS-systemen via het internet. Opmerking: deze instelling is niet van toepassing op Nintendo DS-software.
StreetPass	Beperkt de communicatie met andere Nintendo 3DS-systemen via StreetPass. Opmerking: deze instelling is niet van toepassing op Nintendo DS-software.
VRIENDEN REGISTREREN	Beperkt de registratie van nieuwe vrienden.
DS DOWNLOAD PLAY	Beperkt het gebruik van DS Download Play.

Opmerking: per systeem kun je maar één configuratie gebruiken. Mocht het nodig zijn om beperkingen in te stellen voor meerdere kinderen dan adviseren we om ouderlijk toezicht in te stellen voor het jongste kind.

Ouderlijk toezicht instellen

Raak **OUDERLIJK TOEZICHT** aan om te beginnen (pagina 334).

1 Volg de aanwijzingen op het scherm

Er verschijnt informatie over ouderlijk toezicht op het scherm. Volg de instructies om verder te gaan met configureren.

2 Voer een pincode van vier cijfers in en raak OKÉ aan

Om er zeker van te zijn dat de ingevoerde informatie juist is, moet je de pincode tweemaal invoeren.

Opmerking: je hebt je pincode nodig om de instellingen voor ouderlijk toezicht te veranderen en om deze tijdelijk te verwijderen. Zorg dat je de pincode niet vergeet.



3 Kies een geheime vraag en raak OKÉ aan



4 Voer een antwoord op de geheime vraag in van minimaal vier tekens en raak OKÉ aan

Opmerkingen:

- Je moet de geheime vraag beantwoorden als je de pincode bent vergeten. Zorg dat je het antwoord niet vergeet.
- Zie pagina 288 voor meer informatie over het gebruik van het toetsenbord.



5 Raak **OUDERLIJK TOEZICHT** aan



6 Raak de optie aan die je wilt instellen en volg de aanwijzingen op het scherm

Raak **KLAAR** aan als je klaar bent met het instellen van het ouderlijk toezicht.



Beperkingen van ouderlijk toezicht verwijderen

Voer de pincode in om de beperkingen van het ouderlijk toezicht tijdelijk te verwijderen of om de instellingen voor ouderlijk toezicht te wijzigen in de systeeminstellingen.

De beperkingen van ouderlijk toezicht tijdelijk verwijderen

Kies een optie waarvan het gebruik beperkt is. Het **pincode-invoerscherm** verschijnt. Voer de pincode in en raak OKÉ aan.



Instellingen wijzigen

- 1 Raak **OUDERLIJK TOEZICHT** aan in de systeeminstellingen



- 2 Raak **WIJZIGEN** aan

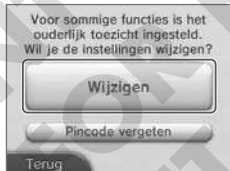

- 3 Voer de pincode in



- 4 Raak **OKÉ** aan

- 5 Raak de optie aan voor de instelling die je wilt wijzigen

Raak **OUDERLIJK TOEZICHT** aan om de instellingen voor beperkingen te veranderen, **PINCODE WIJZIGEN** om de pincode te veranderen of **INSTELLINGEN WISSEN** om de beperkingen van ouderlijk toezicht op te heffen. Volg de aanwijzingen op het scherm om verder te gaan.



Als je je pincode of het antwoord op je geheime vraag bent vergeten...

Volg onderstaande stappen als je je pincode of het antwoord op je geheime vraag bent vergeten bent.

- 1 Raak **PINCODE VERGETEN** aan op het eerste scherm dat verschijnt nadat je **OUDERLIJK TOEZICHT** in de systeeminstellingen hebt aangeraakt, of raak **WEET NIET** aan in het pincode-invoerscherm



- 2 Beantwoord je geheime vraag
Opmerking: je gaat naar de instellingen voor ouderlijk toezicht.



Als je het antwoord op je geheime vraag bent vergeten

- 3 Raak **WEET NIET** aan

- 4 Er wordt een informatienummer weergegeven

Bel de Technische Dienst van Nintendo (pag. 380 – 382) en geef je servicenummer en de datum die op het Nintendo 3DS-systeem is ingesteld door. Zij geven je dan een ontgrendelcode.

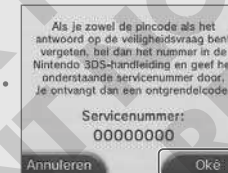

- 5 Raak **OKÉ** aan

- 6 Voer de ontgrendelcode in en raak **OKÉ** aan
Opmerking: je gaat naar de instellingen voor ouderlijk toezicht.





Geheugenbeheer

Bekijk of verwijder software, gegevens en instellingen die zijn opgeslagen in het systeemgeheugen of op de SD-kaart.

Hier bekijk of verwijder je gedownloade software, bekijk of configureer je software met de StreetPass-functie en deblokkeer gebruikers. Kies SOFTWAREBEHEER in de systeeminstellingen en kies de desbetreffende optie.



	NINTENDO 3DS-SOFTWAREBEHEER	SOFTWAREBEHEER	Bekijk of verwijder Nintendo 3DS Download-software of Virtual Console-software. Opmerking: deze functie is beschikbaar na een systeemupdate.
		AANVULLENDE GEGEVENS	Bekijk of verwijder aanvullende gegevens op je Nintendo 3DS-systeem.
	NINTENDO DSiWare-SOFTWAREBEHEER		Bekijk Nintendo DSiWare die in het systeemgeheugen of op een SD-kaart is opgeslagen of verplaatst Nintendo DSiWare tussen het systeemgeheugen en een SD-kaart of verwijder het. Opmerking: deze functie is beschikbaar na een systeemupdate.
	StreetPass-BEHEER		Bekijk een lijst met software die StreetPass ondersteunt. Schakel StreetPass uit voor een softwaretitel.
	GEBRUIKERS DEBLOKKEREN		Het deblokkeren van gebruikers verwijdert alle eerdere beperkingen en maakt het mogelijk gegevens te ontvangen van alle gebruikers.

Opmerkingen:

- Nintendo DSiWare start niet vanaf een SD-kaart. Verplaatst het voor het spelen naar het systeemgeheugen.
- Als je een softwaretitel verplaatst naar een locatie waar deze al bestaat, wordt de bestaande software overschreven door de software die je verplaatst. Wees voorzichtig bij het verplaatsen van software om te voorkomen dat je opgeslagen gegevens overschrijft.

Nintendo 3DS-softwarebeheer / Nintendo DSiWare-softwarebeheer

Er verschijnt een lijst met softwaregegevens. De hoeveelheid beschikbare ruimte (aantal beschikbare blokken) in het systeemgeheugen / op de SD-kaart verschijnt op het bovenste scherm. Volg onderstaande stappen om software te verplaatsen of verwijderen.

Als je NINTENDO 3DS hebt geselecteerd, moet je kiezen tussen SOFTWAREBEHEER en AANVULLENDE GEGEVENS. Kies de gewenste optie.

Opmerking: je kunt alleen Nintendo DSiWare verplaatsen tussen het systeemgeheugen en een SD-kaart.

1 Raak de software aan die je wilt verplaatsen of verwijderen

- Raak / aan om te bladeren.
- Je kunt alleen wisselen tussen systeemgeheugen- en SD-kaartweergave tijdens het beheer van Nintendo DSiWare.

Wissel tussen systeemgeheugen/SD-kaart



2 Raak WISSEN of VERPLAATSEN aan

Kies VERPLAATSEN om Nintendo DSiWare die is opgeslagen in het systeemgeheugen naar een SD-kaart te verplaatsen en andersom.

Opmerkingen:

- Je kunt maximaal 40 Nintendo DSiWare-titels opslaan in het systeemgeheugen.
- Je kunt maximaal 300 Nintendo 3DS-softwaretitels en 300 aanvullende gegevens op een SD-kaart opslaan.

Nintendo DSiWare wordt niet verplaatst als...

- er niet genoeg ruimte is op de plaats waar je het naartoe wilt verplaatsen,
- de maximale hoeveelheid opgeslagen gegevens in het systeemgeheugen of op de SD-kaart is bereikt, of
- de SD-kaart waar je het heen wilt verplaatsen de schrijfbeveiligingsschuif in de onderste stand heeft staan.

Instellingen voor StreetPass bekijken (StreetPass-beheer)

Er wordt een lijst getoond met software die is geconfigureerd voor de StreetPass-functie of die deze momenteel gebruikt. Raak het pictogram van de software aan, en dan StreetPass UITSCHAKELEN om deze software te laten stoppen met het gebruik van StreetPass.



De instellingen voor StreetPass worden opgeslagen op het Nintendo 3DS-systeem als StreetPass binnen ondersteunende software is geconfigureerd. Er kunnen maximaal 12 softwaretitels worden opgeslagen die StreetPass tegelijkertijd gebruiken. Wanneer het maximum is bereikt, schakel dan de StreetPass-functie uit voor een geregistreerde titel om StreetPass voor een nieuwe titel te kunnen inschakelen.

Opmerking: je kunt maar één StreetPass-instelling per softwaretitel opslaan.

Gebruikers deblokkeren

Deblokkeer gebruikers voor iedere softwaretitel.

Raak GEBRUIKERS DEBLOKKEREN en vervolgens DEBLOKKEREN aan om te beginnen.





Algemene instellingen

Pas je gebruikersinformatie aan en configureer verschillende andere instellingen.

Raak ←/→ aan de zijkanten van het scherm aan om te bladeren.

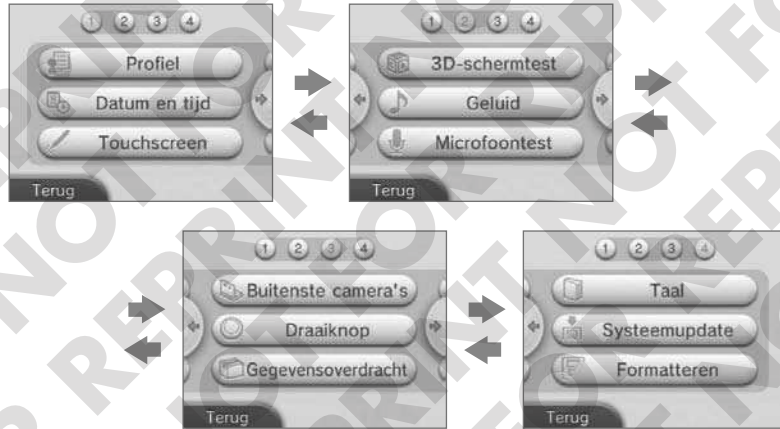

PROFIEL	Pas je gebruikersnaam, geboortedatum en andere instellingen aan (pagina 355).
DATUM EN TIJD	Pas datum en tijd aan (pagina 356).
TOUCHSCREEN	Kalibreer het touchscreen (pagina 356).
3D-SCHERMTEST	Kalibreer het 3D-scherm (pagina 357).
GELUID	Verander de audio-instellingen (pagina 357).
MICROFOONTEST	Controleer of de microfoon goed werkt (pagina 357).
BUITENSTE CAMERA'S	Kalibreer de buitenste camera's (pagina 358).
DRAAIKNOP	Kalibreer de draaiknop (pagina 360).
GEGEVENSOVERDRACHT	Deel software, gegevens en instellingen voor internetverbinding met andere 3DS-systemen. Opmerking: deze functie is beschikbaar na een systeemupdate (pagina 361).
TAAL	Verander de taal van het systeem (pagina 360).
SYSTEEMUPDATE	Werk de systeemsoftware bij (pagina 361).
FORMATTEREN	Formateer het systeem en wis alle gegevens die zijn opgeslagen in het systeemgeheugen zoals foto's, software en opgeslagen gegevens (pagina 362).

Profiel

Pas je gebruikersnaam, verjaardag, regio, bericht en kleur aan. Raak de instelling aan die je wilt aanpassen.



GEbruikers-NAAM

Gebruik het toetsenbord om je gebruikersnaam in te voeren en raak OKÉ aan om dit te bevestigen (zie pagina 288 voor instructies over het toetsenbord).

Opmerking: je gebruikersnaam is zichtbaar voor andere mensen als je met andere Nintendo 3DS-systemen communiceert. Gebruik nooit persoonlijke informatie of aanstootgevende woorden of zinsdelen. Als je aanstootgevende woorden of zinsdelen gebruikt in je gebruikersnaam, wordt hij mogelijk geblokkeerd en verschijnt hij niet meer op de Nintendo 3DS-systemen van anderen.



GEBOORTE-DATUM

Gebruik ←/→ om je geboortedatum in te stellen.



REGIO-INSTELLINGEN

Selecteer het land en de regio waar je woont en raak OKÉ aan om dit te bevestigen.



NINTENDO DS-PROFIEL

Pas je bericht en kleur aan. Sommige softwaretitels van Nintendo DS en Nintendo DSi gebruiken deze instellingen. Raak de instelling aan die je wilt aanpassen.

BERICHT

Voer met het toetsenbord een persoonlijk bericht in en raak OKÉ aan om dit te bevestigen (zie pagina 288 voor instructies over het toetsenbord).

Opmerking: het persoonlijk bericht dat je hier invoert is in sommige communicatiestanden zichtbaar op het systeem van anderen, dus gebruik hier een begroeting of stel jezelf kort voor. Let op dat je geen gevoelige informatie over jezelf of aanstootgevende taal of inhoud gebruikt.



KLEUR

Raak een kleur aan om deze te selecteren en raak OKÉ aan.

Opmerking: sommige softwaretitels gebruiken de kleur die je hier kiest.



Datum en tijd

Stel de huidige datum en tijd in.

1 Kies wat je aan wilt passen



2 Gebruik / om eerst dag, maand en jaar aan te passen en vervolgens de tijd. Raak in beide gevallen OKÉ aan om dit te bevestigen



Opmerking: sommige softwaretitels gebruiken deze instellingen. Zorg ervoor dat je de juiste datum en tijd invoert.

Touchscreen

Hier kalibreer je het touchscreen. Als het touchscreen niet correct reageert of als je denkt dat de punt van de stylus niet goed is afgesteld, volg dan de volgende stappen om het touchscreen opnieuw te kalibreren.

1 Raak voorzichtig het midden van aan

Opmerking: er verschijnen kalibreerpunten in de linkerbovenhoek, rechteronderhoek en midden op het scherm. Raak alle punten aan om te kalibreren.



2 Raak alle vier aan om te bevestigen en raak daarna OKÉ aan als je klaar bent met kalibreren

Opmerking: als je  niet goed kon aanraken, kies dan OPNIEUW om opnieuw te beginnen met kalibreren.

Wordt groen als hij wordt aangeraakt



Als de bediening via het touchscreen niet goed werkt...

Houd de L-, R- en X-knoppen ingedrukt terwijl je het systeem aanzet om direct naar het **touchscreenkalibratiescherm** te gaan.



3D-schermtest

Controleer hoe je het 3D-scherm bekijkt. Gebruik deze optie als je problemen hebt met het bekijken van 3D-beelden.

Zet de 3D-schuifknop in de hoogste positie en volg de aanwijzingen op het scherm.

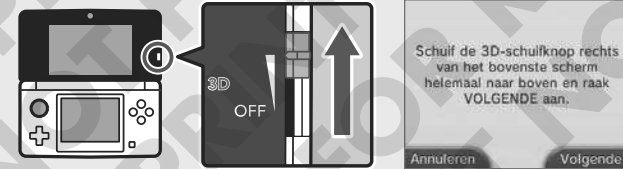

Geluid

Configureer de geluidsinstellingen voor de speakers. Raak de gewenste instellingen aan en raak OKÉ aan.



Microfoontest

Spreek in de richting van de microfoon. De microfoon werkt goed als de volumebalk wordt gevuld met gekleurde balkjes als je spreekt. Raak STOPPEN aan als je klaar bent met controleren of de microfoon goed werkt.

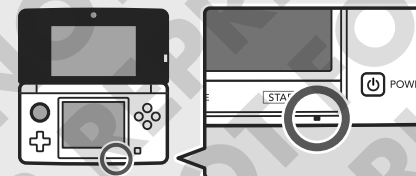

Volumebalk

Deze vult zich met gekleurde balkjes als er geluid wordt opgevangen.

Buitenste camera's

Als het Nintendo 3DS-systeem tijdens het gebruik van de buitenste camera's wordt blootgesteld aan schokken of als het zich in een warme omgeving bevindt, worden de 3D-beelden mogelijk vaag weergegeven. Volg onderstaande stappen voor de beste resultaten.

Opmerking: het onjuist kalibreren van de camera's verergert mogelijk deze problemen. Kalibreer de camera's opnieuw als dit nodig is.

1 Zorg dat de 3D-schuifknop naar boven is geschoven en raak VOLGENDE aan



2 Raak AUTOMATISCH INSTELLEN aan

Raak STANDAARDINSTELLINGEN aan om terug te gaan naar de standaardinstellingen.



3 Raak VOLGENDE aan om een foto te maken die gebruikt wordt als basis voor de kalibratie

Kies buiten een duidelijk voorwerp dat meer dan 20 meter is verwijderd van de Nintendo 3DS en dat het scherm vult en zorg ervoor dat er niets op de voorgrond staat. De automatische kalibratie begint wanneer de lampjes (●●●) op het bovenste scherm aan gaan. Houd het systeem stil tot de automatische kalibratie voltooid is.

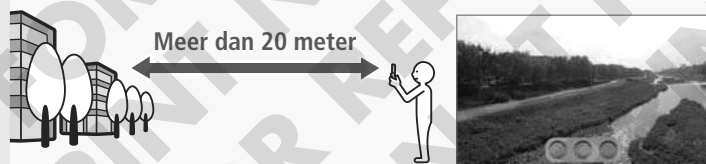

De drie lampjes (●●●) op het bovenste scherm gaan niet aan in de volgende gevallen.



Wanneer er weinig contrast is



Wanneer er voorwerpen in de voorgrond verschijnen

Opmerking: er zijn mogelijk andere problemen die ervoor zorgen dat het automatisch kalibreren niet lukt. Als je problemen ondervindt, probeer dan een ander voorwerp te gebruiken voor de automatische kalibratie (kalibreer in het geval dat de automatische kalibratie niet voltooid wordt de camera's handmatig (pagina 359)).

Opmerking: het is mogelijk de automatische kalibratie te voltooien zonder een ideale foto te maken, maar dat leidt mogelijk tot een verkeerde kalibratie. Herhaal de automatische kalibratie als je merkt dat er nog steeds problemen zijn met 3D-beelden.

De buitenste camera's handmatig kalibreren

Problemen met de verticale as in de 3D-beelden zijn op te lossen door handmatig te kalibreren. Gebruik dit wanneer de automatische kalibratie de problemen niet oplost.

1 Zorg dat de 3D-schuifknop naar boven is geschoven en raak VOLGENDE aan



2 Raak HANDMATIG INSTELLEN aan



3 Raak VOLGENDE aan en gebruik de L- of R-knop om een foto te maken van het beeld dat je tijdens de kalibratie wilt gebruiken

Opmerkingen:

- Zet het systeem op een stevig oppervlak en zorg dat het beeld dat je wilt fotograferen zich recht voor en in het midden van het scherm bevindt.
- Gebruik een simpel maar duidelijk beeld zoals hieronder om het kalibratieproces goed te laten verlopen.

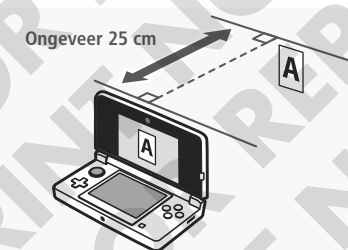

4 Pas de beelden op het bovenste scherm aan zodat ze precies overlappen

- Pas eventueel de verticale as aan. Met de pijlen aan de linker- en rechterkant lijn je het beeld precies uit. Deze aanpassingen worden echter niet opgeslagen.
- Het komt voor dat er andere voorwerpen verschijnen in het beeld dat wordt gebruikt in het kalibratieproces maar dat de beelden niet overlappen. Zelfs in dit geval werkt het kalibratieproces nog steeds.
- Fotografeer beelden die je wilt gebruiken bij het kalibreren niet van boven of onder een hoek. In dit geval lijnen de beelden mogelijk niet goed uit.



5 Raak 3D TESTEN aan en volg de aanwijzingen op het scherm

Draaiknop

Kalibreer hier de draaiknop. Als de beweging van de draaiknop in de verkeerde richting wordt vertaald, of als er beweging van de draaiknop wordt geregistreerd terwijl je de draaiknop niet gebruikt, volg dan de volgende stappen om opnieuw te kalibreren.

1 Draai twee of drie keer een grote cirkel met de draaiknop en raak VOLGENDE aan om dit te bevestigen

- Als het bericht 'Het kalibreren is mislukt. Probeer het opnieuw' verschijnt, begin dan opnieuw met kalibreren.
- Raak STANDAARDINSTELLINGEN aan om de kalibratie-instellingen terug te zetten naar de standaardinstellingen.

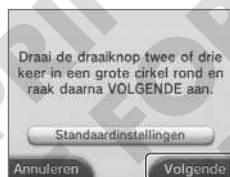

2 Beweeg de draaiknop omhoog, omlaag, naar links en rechts en controleer of de vier driehoekjes van kleur veranderen, raak dan OKÉ aan om dit te bevestigen

Als de kleur van de driehoekjes niet verandert, raak dan OPNIEUW aan om opnieuw te beginnen met kalibreren.



Als het systeem niet reageert

Als je overmatig druk uitoefent op de draaiknop of deze voor langere tijd achter elkaar gebruikt, worden bewegingen mogelijk verkeerd geregistreerd. Als er beweging van de draaiknop wordt geregistreerd terwijl je de draaiknop niet gebruikt en als het touchscreen en de knoppen niet meer werken, volg dan onderstaande stappen op om naar het draaiknopkalibratiescherm te gaan en de draaiknop opnieuw te kalibreren.

Zet het systeem uit en houd de L-, R- en Y-knoppen ingedrukt terwijl je het systeem weer aanzet om direct naar het draaiknopkalibratiescherm te gaan.

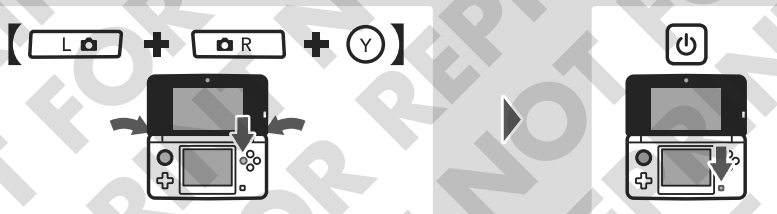

Taal

Verander de taal van het systeem. Tik op de gewenste taal en raak OKÉ aan.

Opmerking: dit heeft ook invloed op softwaretitels die je op je Nintendo 3DS-systeem gebruikt. Lees de softwarehandleiding voor meer informatie.



Systeemupdate

Werk het HOME-menu en applicaties bij en voeg nieuwe applicaties toe.

Je moet verbonden zijn met het internet om systeemupdates uit te voeren. Configureer eerst je internetinstellingen voordat je een systeemupdate uitvoert (pagina 335).

Opmerking: er worden geen systeemupdates uitgevoerd als de batterij leeg begint te raken.

1 Raak OKÉ aan

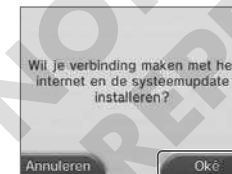

2 Lees zorgvuldig de tekst op het scherm. Als je akkoord gaat met wat je leest, raak dan AKKOORD aan

Opmerking: als je een systeemupdate niet accepteert, wordt je systeem niet bijgewerkt.



Over systeemupdates

BELANGRIJK: nadat het Nintendo 3DS-systeem is bijgewerkt, kunnen bestaande of toekomstige ongeoorloofde technische modificaties van de hardware of software van je Nintendo 3DS-systeem, of het gebruik van ongeoorloofde apparatuur met je systeem, tot gevolg hebben dat het systeem permanent ophoudt te functioneren. Content die terug te voeren is op ongeoorloofde modificaties van de hardware of software van je Nintendo 3DS-systeem kan worden verwijderd. Als je deze update niet accepteert, kan dit tot gevolg hebben dat spellen niet meer kunnen worden gespeeld.

Over automatische systeemupdates

Je Nintendo 3DS-systeem ondergaat af en toe automatische updates, zoals updates van de lijst van woorden die aanstootgevend zijn voor gebruikers en/of updates van de interne database met draadloze Access Points waarmee je verbinding maakt met de online diensten van Nintendo. Je ontvangt geen bericht voor deze en andere kleine automatische updates op je scherm. Voor andere systeemupdates verschijnt er wel een bericht op het scherm en moet je AKKOORD kiezen om die updates te installeren.

Formatteren

Selecteer deze optie om alle opgeslagen gegevens te verwijderen en terug te gaan naar de standaardinstellingen.

Opmerking: de systeemversie blijft de huidige versie, zelfs als je het systeemgeheugen formateert.

1 Raak FORMATTEREN aan

Opmerking: als je het systeem eenmaal geformatteerd hebt, start het systeem de instellingen voor de eerste keer zodra je het weer aanzet (pagina 286).



Als je er voor kiest je systeem te formatteren, worden de volgende gegevens onomkeerbaar verwijderd:

- Informatie die is opgeslagen in het systeemgeheugen zoals vriendenlijst, berichten en stappeninformatie
- Opgeslagen gegevens van toepassingen
- Alle foto's die in het systeemgeheugen zijn opgeslagen
- Veranderingen in de systeeminstellingen
- Software of opgeslagen gegevens die op het systeem zijn gezet



Problemen oplossen

De oplaadbare batterij van de Nintendo 3DS vervangen 364

De oplaadbare batterij van de Nintendo 3DS vervangen 364

Problemen oplossen 366

De oplaadbare batterij van de Nintendo 3DS vervangen

Herhaaldelijk opladen vermindert de levens- en gebruiksduur. Als de gebruiksduur merkbaar afneemt vervang dan de batterij volgens onderstaande procedure.

Vervangende oplaadbare batterijen worden apart verkocht. Neem voor verkoopadressen contact op met de Technische Dienst van Nintendo (pag. 380 – 382).

De oplaadbare batterij van de Nintendo 3DS vervangen

- Als het systeem gebruikt wordt door een jong kind dient een ouder of voogd de oplaadbare batterij voor hen te vervangen.
- Voordat de oplaadbare batterij wordt vervangen, moet altijd eerst het systeem worden uitgezet en de voeding worden losgekoppeld.

1 Draai de schroefjes in de batterijdeksel los

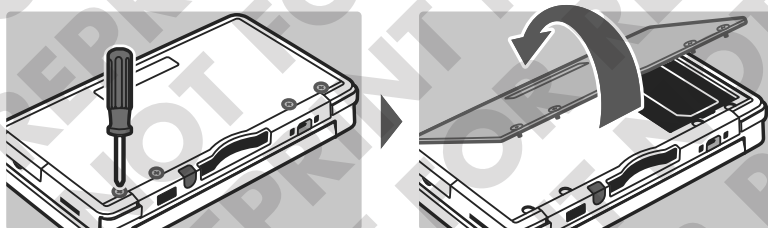

Draai met een schroevendraaier de vier schroefjes los en til de batterijdeksel op.

Opmerking: een ongeschikte schroevendraaier beschadigt mogelijk de kop van de schroef. Als dit gebeurt, is de batterijdeksel niet meer te verwijderen.

2 Verwijder de batterij

Verwijder de batterij zoals aangegeven in de illustratie.

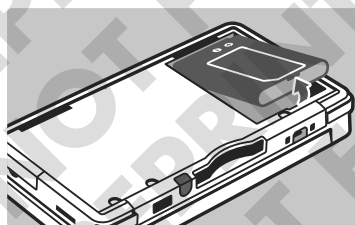

3 Wacht 10 seconden en plaats de nieuwe batterij

Plaats de nieuwe batterij zoals aangegeven in de illustratie.

Opmerkingen:

- Let er op dat de batterij in de juiste richting wijst.
- Als je de nieuwe batterij in het systeem plaatst meteen nadat je de oude er uitgehaald hebt, is het mogelijk dat het aan/uit-lampje niet goed werkt.

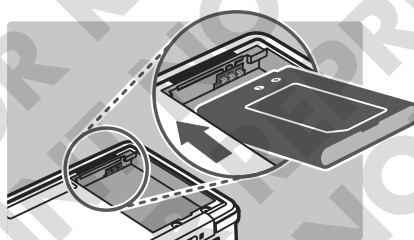

4 Plaats de batterijdeksel terug en draai de vier schroefjes vast

Opmerking: plaats altijd de batterijdeksel terug. Als het systeem aan schokken wordt blootgesteld terwijl de batterijdeksel is verwijderd, kan de batterij beschadigd raken. Dit leidt mogelijk tot brand of ontploffing.

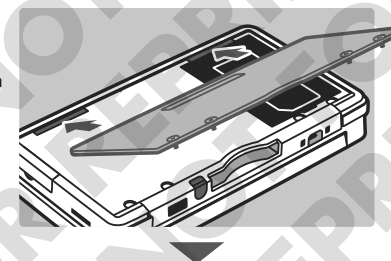

De oplaadbare batterij weggooiën

- Plak de pluspool (+) en minpool (-) af met plakband.
- Probeer de batterij niet te demonteren.
- Beschadig de batterij niet.

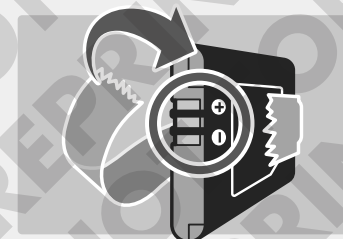

Het Nintendo 3DS-systeem bevat een oplaadbare lithium-ionbatterij. Gooi dit product weg in overeenstemming met de plaatselijke wetgeving.

- Het is schadelijk voor het milieu om de batterij weg te gooien met het huishoudelijk afval. Daarom moet je bij het weggooiën van de oplaadbare batterij rekening houden met de geldende richtlijnen en regelgeving.
- In overeenstemming met de richtlijnen voor het verwerken van batterijen en accu's (2006/66/EC) zouden alle EU-lidstaten gebruik moeten maken van een afvalscheidingsstelsel.

Problemen oplossen

Lees dit deel van de handleiding om de oorzaak van het probleem te achterhalen voor je contact opneemt met de Technische Dienst van Nintendo.

Opmerking: als het probleem optreedt in combinatie met een spel of een accessoire, lees dan ook de handleiding/documentatie die daarbij hoort.

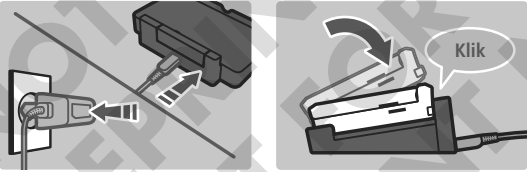
Probleem	Oplossing
De Nintendo 3DS-batterij wordt niet opgeladen / Het oplaadlampje brandt niet	<ul style="list-style-type: none"> • Gebruik je een Nintendo 3DS-voeding? <ul style="list-style-type: none"> ➔ Gebruik de Nintendo 3DS-voeding (WAP-002(EUR)). De Nintendo DSi-voeding is ook bruikbaar. • Is de Nintendo 3DS-voeding stevig aangesloten op het systeem en stevig in het stopcontact gestoken? <ul style="list-style-type: none"> ➔ Verwijder de voeding en wacht ongeveer 30 seconden voor je hem weer aansluit. Zorg dat je de voeding stevig aansluit op het Nintendo 3DS-systeem en stevig in het stopcontact steekt.
	
	<ul style="list-style-type: none"> • Wordt de batterij opgeladen in een omgeving met een temperatuur tussen 5 en 35 °C? <ul style="list-style-type: none"> ➔ Laad de batterij op in een omgeving waar de temperatuur tussen de 5 en 35 °C is. Het is mogelijk dat de batterij niet wordt opgeladen in een locatie waar de temperatuur hoger of lager is. • Is de batterij goed aangesloten? <ul style="list-style-type: none"> ➔ De batterij is mogelijk niet goed aangesloten als het systeem niet aangaat of als het oplaadlampje oplicht en meteen weer uitgaat wanneer je de voeding aansluit. Zorg dat de batterij goed is aangesloten (pagina 364). • Brandt het oplaadlampje? <ul style="list-style-type: none"> ➔ De batterij is mogelijk niet goed aangesloten als het oplaadlampje knippert. Als dit het geval is, neem dan contact op met de Technische Dienst van Nintendo (pag. 380 – 382).
Het Nintendo 3DS-systeem gaat niet aan	<ul style="list-style-type: none"> • Is de batterij goed aangesloten? <ul style="list-style-type: none"> ➔ De batterij is mogelijk niet goed aangesloten als het systeem niet aangaat of als het oplaadlampje oplicht en meteen weer uitgaat als je de voeding aansluit. Zorg dat de batterij goed is aangesloten (pagina 364).

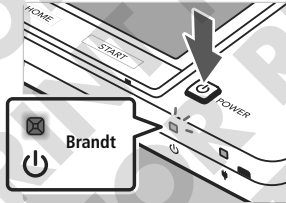
Probleem	Oplossing
Het Nintendo 3DS-systeem voelt heet aan	<ul style="list-style-type: none"> • Wordt de batterij opgeladen in een omgeving met een hoge temperatuur of wordt de batterij lange tijd achter elkaar opgeladen? <ul style="list-style-type: none"> ➔ Dit leidt mogelijk tot een forse toename in de temperatuur van het systeem. Laad de batterij op in een omgeving met een temperatuur tussen de 5 en 35°C. Als je het systeem aanraakt terwijl het heet is, leidt dit mogelijk tot brandwonden.
Ik heb de Nintendo 3DS-batterij opgeladen, maar hij is snel weer leeg / Het duurt heel lang om de batterij op te laden	<ul style="list-style-type: none"> • Speel je een spel of laad je de batterij op in een omgeving waar de temperatuur beneden de 5 °C is? <ul style="list-style-type: none"> ➔ In omgevingen waar de temperatuur beneden de 5°C is, is het niet mogelijk spellen voor langere tijd te spelen. Ook duurt het langer dan normaal om de batterij op te laden. • Batterijduur Herhaaldelijk opladen verkort de batterijduur. Hierdoor is het systeem minder lang aan één stuk te gebruiken. Vervang de batterij wanneer de gebruiksduur merkbaar afneemt. Neem contact op met de Technische Dienst van Nintendo voor meer informatie over waar je een vervangende batterij kunt kopen (pag. 380 – 382).
De batterij is groter geworden	<ul style="list-style-type: none"> ➔ Lithium/ion-batterijen verslechteren langzaam en worden soms groter door herhaaldelijk opladen. Dit is geen mankement of potentieel gevaar. Vervang de batterij als de batterijduur afneemt als gevolg van het groter worden (pagina 364). Raak de batterij niet aan als hij lekt, maar neem contact op met de Technische Dienst van Nintendo (pag. 380 – 382).
Er is geen beeld of geluid	<ul style="list-style-type: none"> • Brand het aan/uit-lampje? <ul style="list-style-type: none"> ➔ Druk op de POWER-knop om het systeem aan te zetten. 
	<ul style="list-style-type: none"> • Is het systeem opgeladen? <ul style="list-style-type: none"> ➔ Laad het systeem op. • Is de Game Card op de juiste wijze in het systeem gestoken? <ul style="list-style-type: none"> ➔ Steek de Game Card voorzichtig maar stevig in het systeem tot hij op zijn plaats klikt. • Staat het systeem in de slaapstand? <ul style="list-style-type: none"> ➔ Als dit het geval is, haal het systeem dan uit de slaapstand. Lees de handleiding van de software die je gebruikt voor meer informatie over het verlaten van de slaapstand.
Er zitten zwarte of lichte stipjes op het scherm die niet weggaan / Er zitten donkere of lichte vlekken op de lcd-schermen	<ul style="list-style-type: none"> ➔ Kleine aantallen vaste of dode pixels zijn een van de eigenschappen van lcd-schermen. Dit is normaal en hoeft niet te worden beschouwd als een mankement. Het 3D-scherm en het touchscreen hebben verschillende specificaties. Kleur en helderheid kunnen dus verschillen.

Probleem

Oplossing

De helderheid van de lcd-schermen is verschillend

- De technische specificaties van het bovenste en onderste scherm zijn niet hetzelfde. Dit leidt mogelijk tot een verschil in helderheid. Dit is normaal en hoeft niet te worden beschouwd als een mankement.

De tint van het scherm verandert plotseling

- Staat de energiebesparende stand aan?**
- De energiebesparende stand past automatisch de helderheid en kleurentint aan. Dit is afhankelijk van wat er op het scherm getoond wordt. Het doel hiervan is de batterijduur te verlengen. Het kan voorkomen dat lichte kleuren wat verbleken en dat andere kleuren veranderen. Schakel de energiebesparende stand uit om de kleuren en de helderheid constant te houden (pagina 298).

De helderheid verandert plotseling en dan is het moeilijk om heldere kleuren te zien

- Gebruik je Nintendo DS / Nintendo DSi-software?**
- Nintendo DS / Nintendo DSi-softwaretitels maken geen gebruik van 3D-content.
- Brandt het 3D-lampje?**
- Als het 3D-lampje niet brandt, worden er geen 3D-beelden weergegeven.

- Staat de 3D-schuifknop in de laagste stand?**
- Schuif de 3D-schuifknop naar een niveau dat je prettig vindt (pagina 291).

- Is het 3D-scherm juist gekalibreerd?**
- Houd het 3D-scherm 25 – 35 cm van je ogen vandaan (pagina 290).
(Als je een oogafwijking hebt zoals scheelzien of maar met één oog kunt zien, werken de 3D-effecten mogelijk niet correct of zelfs helemaal niet. Wij raden gebruikers met een oogafwijking aan een herstelbehandeling te ondergaan of hulpmiddelen te gebruiken, bijvoorbeeld prismaglazzen, die helpen de 3D-beelden te zien.)

- Is het 3D-scherm vies?**
- Veeg het scherm schoon met een zachte, schone doek als er vingerafdrukken of andere vlekken op zitten.

Het is niet mogelijk 3D-beelden te zien of alleen met heel veel moeite

- Heb je een commercieel verkrijgbaar beschermplaatje op het 3D-scherm bevestigd?**
- Sommige producten verminderen de scherpte van 3D-beelden. Gebruik alleen een door Nintendo goedgekeurd beschermplaatje dat is ontwikkeld voor gebruik met de Nintendo 3DS. Zie voor meer informatie over het aanbrengen de handleiding die met het product wordt meegeleverd.

- Zit je vol in de zon of in een andere sterke lichtbron?**
- Als het licht in de omgeving te fel is, reflecteert het mogelijk op het scherm. Het scherm wordt daardoor moeilijker te zien.

- Is het ouderlijk toezicht ingesteld?**
- Schakel het ouderlijk toezicht uit, omdat dit de weergave van 3D-beelden beperkt (pagina 350).

- Kijk je naar het onderste scherm?**
- Dit scherm kan geen 3D-content weergeven.

De Nintendo 3DS genereert 3D-effecten door gebruik te maken van de binoculaire dispariteit van de ogen. 3D-beelden worden door iedereen op verschillende manieren waargenomen. Als je overlappende beelden ziet of 3D-beelden niet kunt zien, zelfs als ze op de juiste manier en met de juiste instellingen worden bekeken, gebruik dan alleen de 2D-weergave (pagina 291).

Probleem

Oplossing

- Komt de besturing via de draaiknop overeen met wat er op het scherm gebeurt?**
- Kies DRAAIKNOP in de systeeminstellingen om de besturingsinstellingen aan te passen als de besturingshandelingen via de draaiknop en de acties op het scherm niet overeenkomen (pagina 360).

Opmerking: zet het systeem uit en druk op de POWER-knop terwijl je de L-knop + R-knop + Y-knop ingedrukt houdt om het systeem weer aan te zetten en het draaiknopkalibratiescherm te openen.

De draaiknop werkt niet goed

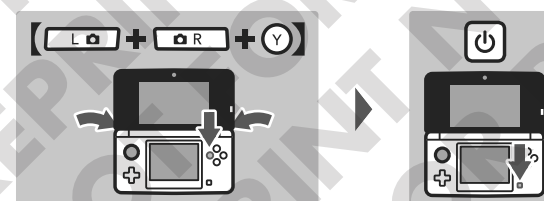

- Komt de besturing via het touchscreen overeen met wat er op het scherm gebeurt?**
- Kies TOUCHSCREEN in de systeeminstellingen om de besturingsinstellingen aan te passen als de besturingshandelingen via het touchscreen en de acties op het scherm niet overeenkomen (pagina 356).

Opmerking: zet het systeem uit en druk op de POWER-knop terwijl je de L-knop + R-knop + X-knop ingedrukt houdt om het systeem weer aan te zetten en het touchscreenkalibratiescherm te openen.

Het touchscreen werkt niet goed

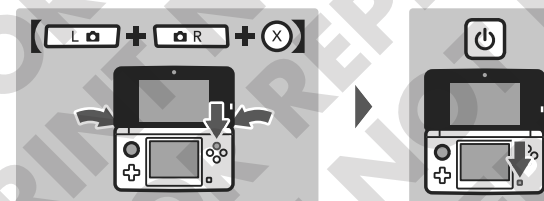

- Heb je een commercieel verkrijgbaar beschermplaatje op het touchscreen bevestigd?**
- Als je een commercieel verkrijgbaar beschermplaatje hebt aangebracht, lees dan de handleiding van het beschermplaatje en zorg dat je het juist hebt aangebracht voor je het touchscreen probeert te kalibreren.



Probleem

Oplossing

Geen geluid uit de luidsprekers

- Staat het volume ingesteld op het laagste niveau?
- ➔ Pas het volume aan met de volumeknop aan de zijkant van het systeem.

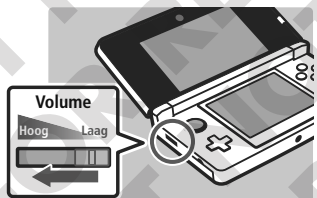

- Is er een hoofdtelefoon aangesloten?
- ➔ Er komt geen geluid uit de luidsprekers als er een hoofdtelefoon is aangesloten op de Nintendo 3DS.
- Opmerking:** het geluid van de camera sluit heeft een vast volume, ongeacht hoe de volumeknop is ingesteld.

Geen geluid uit de hoofdtelefoon

- Staat het volume ingesteld op het laagste niveau?
- ➔ Pas het volume aan met de volumeknop aan de zijkant van het systeem.
- Zit de stekker van de hoofdtelefoon stevig in het systeem?
- ➔ Zorg dat de stekker van de hoofdtelefoon stevig in de audio-aansluiting zit.

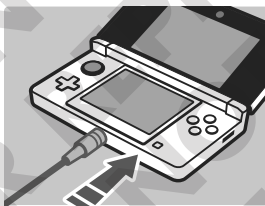

De microfoon werkt niet / Mijn stem wordt niet herkend

- **Maakt de software gebruik van de microfoon? Maakt dit deel van de software gebruik van de microfoon?**
- ➔ De microfoon wordt niet altijd gebruikt. De microfoon wordt alleen gebruikt in de delen van de software die de microfoon ondersteunen.
- **Werk de microfoon goed?**
- ➔ Kies MICROFOONTEST in de systeeminstellingen om te controleren of de microfoon goed werkt (pagina 357).
- **Worden andere stemmen, zoals die van je familieleden en vrienden, wel goed herkend?**
- ➔ Er zitten verschillen in de herkenning tussen individuele stemmen. Sommige stemmen zijn moeilijker te herkennen dan andere.
- **Is er een hoofdtelefoon met microfoon aangesloten?**
- ➔ Hoofdtelefoons met microfoons zijn niet bruikbaar in combinatie met het Nintendo 3DS-systeem.

Probleem

Oplossing

De microfoon reageert onverwachts / er komt feedback* uit de luidsprekers

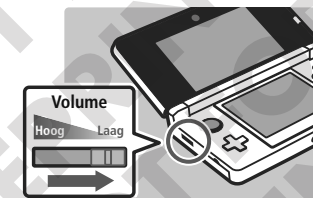

- **Wordt het systeem gebruikt op een plaats met veel omgevingslawaai of waar het volume heel hard staat?**
- ➔ De microfoon reageert mogelijk op geluid uit de luidsprekers of uit de omgeving. Ga verder bij de geluidsbron vandaan zitten, stel het volume in op een lager niveau, gebruik een hoofdtelefoon of voorkom achtergrondgeluiden.

* Wat is 'feedback'?

Feedback is de term die wordt gebruikt om het piepende geluid aan te duiden dat wordt veroorzaakt door geluid dat wordt opgepikt door de microfoon, door de luidsprekers wordt afgespeeld en meteen weer wordt opgepikt door de microfoon.

- **Is er een hoofdtelefoon met microfoon aangesloten?**
- ➔ Hoofdtelefoons met microfoons zijn niet bruikbaar in combinatie met het Nintendo 3DS-systeem. Als je er een aansluit, leidt dit mogelijk tot feedback.





Mijn stappen worden niet geteld

- **Is het Nintendo 3DS-systeem opengeklapt?**
- ➔ Je stappen worden alleen geteld als het systeem aanstaat en is dichtgeklapt.
- **Zit het systeem in een loshangende tas of hangt het aan een polsbandje?**
- ➔ Er zijn gevallen waarin het systeem je stappen niet goed telt. Als je het systeem in een loshangende tas hebt zitten, worden je stappengegevens mogelijk niet goed bijgehouden. Als je het systeem wilt meenemen in een tas, steek het dan in een strakzittende tas zoals een riembuidel.
- Opmerkingen:**
- De getelde stappen vallen mogelijk hoger of lager uit dan het werkelijke aantal genomen stappen. Dit is afhankelijk van de omstandigheden.
- Steek het systeem niet in je achterzak. Als je het systeem en de lcd-schermen blootstelt aan extreme druk door er bijvoorbeeld op te gaan zitten, heeft dit mogelijk beschadigingen tot gevolg en dat leidt mogelijk weer tot verwondingen of storingen.
- **Blijf je het systeem gebruiken terwijl je Nintendo DS/Nintendo DSi-software gebruikt?**
- ➔ Als je Nintendo DS/Nintendo DSi-software zeven dagen of langer niet uitschakelt, worden alleen de stappen van de eerste zeven dagen gemeten. Sla je spel op en sluit de software af.

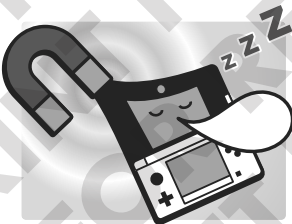
Mijn SD-kaart reageert niet

- **Is de SD-kaart goed in het systeem gestoken?**
- ➔ Steek de SD-kaart voorzichtig maar stevig in de SD-kaartopening aan de zijkant van het systeem tot hij op zijn plaats klikt (pagina 292).
- **Is de SD-kaart beschadigd?**
- ➔ Gebruik een computer of digitale camera en controleer of de bestanden op de SD-kaart goed worden weergegeven.

Probleem	Oplossing
Ik kan de foto's die op de SD-kaart staan niet bekijken	<ul style="list-style-type: none"> • Staan er foto's op de SD-kaart die Nintendo 3DS Camera kan weergeven? ➔ Nintendo 3DS Camera geeft alleen foto's weer die zijn gemaakt met het Nintendo 3DS-systeem. Foto's die zijn gemaakt met een digitale camera of een mobiele telefoon worden niet weergegeven.
Ondanks dat er een Game Card in het systeem is gestoken, verschijnt in het HOME-menu de tekst: Er is geen Game Card gevonden.	<ul style="list-style-type: none"> • Is de Game Card goed in het systeem gestoken? ➔ Verwijder de Game Card en steek hem nogmaals in het systeem tot hij op zijn plaats klikt. Probeer dit een aantal keer als het de eerste keer niet werkt (pagina 301). • Gebruik je software uit een andere regio dan die van je systeem? ➔ Alleen compatibel met Nintendo 3DS- en Nintendo DSi-softwaretitels uit dezelfde regio als het systeem. Softwaretitels uit andere regio's functioneren mogelijk niet.
Mijn spel doet het niet	<ul style="list-style-type: none"> • Staat het ouderlijk toezicht zo ingesteld dat software wordt beperkt afhankelijk van softwareclassificaties? ➔ Voer de pincode in en schakel het ouderlijk toezicht tijdelijk uit. Het is ook mogelijk de optie in het ouderlijk toezicht die software beperkt afhankelijk van softwareclassificaties helemaal uit te schakelen (pagina 350).
Dit bericht verschijnt terwijl ik Nintendo DS / Nintendo DSi-software gebruik: Er is een fout opgetreden. Houd de POWER-knop ingedrukt om het systeem uit te schakelen. Lees de Nintendo 3DS-handleiding voor meer informatie.	<ul style="list-style-type: none"> ➔ Zet het systeem uit en zet het daarna weer aan. Probeer de handeling te herhalen die de foutmelding veroorzaakte. Als de foutmelding weer verschijnt, is er mogelijk iets mis met je systeem. Neem voor hulp contact op met de Technische Dienst van Nintendo (pag. 380 – 382).
De slaapstand wordt plotseling geactiveerd	<ul style="list-style-type: none"> ➔ De slaapstand is mogelijk geactiveerd door een extern magnetisch veld. Houd je systeem uit de buurt van magnetische objecten, ook andere Nintendo 3DS-systemen.  <p>Opmerking: het is mogelijk dat de slaapstand plotseling geactiveerd wordt als je dit systeem op andere Nintendo 3DS-systemen legt.</p>
Ik ondervind problemen bij het gebruik van de draadloze communicatie (de communicatie wordt onderbroken waardoor het spel niet soepel kan worden gespeeld)	<ul style="list-style-type: none"> • Verschijnt een van de onderstaande signaalsterktepictogrammen (of) op het scherm? ➔ De signaalsterkte is zwak. Verklein je afstand tot (de) andere speler(s) en verwijder obstakels die zich tussen jullie systemen bevinden.

Probleem	Oplossing
Het lukt me niet het ouderlijk toezicht uit te schakelen	<ul style="list-style-type: none"> • Heb je de juiste pincode ingevoerd? ➔ Voer de juiste pincode in (zie pagina 351 als je je pincode bent vergeten). • Heb je het juiste antwoord gegeven op de geheime vraag? ➔ Geef het juiste antwoord op de geheime vraag (zie pagina 351 als je ook het antwoord op de geheime vraag bent vergeten).
Foto's die ik heb gemaakt met de camera hebben vreemde kleuren	<ul style="list-style-type: none"> • Heb je de kleurinstellingen aangepast in Nintendo 3DS Camera? ➔ Controleer de effecten en/of handmatige instellingen in Nintendo 3DS Camera (pagina 315). • De resultaten verschillen afhankelijk van je omgeving ➔ Maak een foto van iets anders. Neem contact op met de Technische Dienst van Nintendo als de kleuren nog steeds vreemd zijn (pag. 380 – 382).
Nintendo 3DS Camera vraagt herhaaldelijk om een foto van mijn gezicht, maar registreert mijn gezicht niet	<ul style="list-style-type: none"> ➔ Dit gebeurt als je gezicht niet goed wordt herkend. Houd rekening met de volgende factoren die mogelijk van invloed zijn op gezichtsherkenning. <div data-bbox="1444 582 2094 1045" style="border: 1px solid gray; padding: 10px;"> <p>Tips voor gezichtsherkenning Volg onderstaande adviezen om de kans te vergroten dat je gezicht wordt herkend.</p> <div style="display: flex; justify-content: space-around;"> <div style="text-align: center;">  <p>Ga naar een goed verlichte ruimte</p> </div> <div style="text-align: center;">  <p>Kijk recht in de camera</p> </div> </div> <div style="display: flex; justify-content: space-around; margin-top: 10px;"> <div style="text-align: center;">  <p>Houd je haar uit je gezicht</p> </div> <div style="text-align: center;">  <p>Zet je bril af</p> </div> </div> </div> <p>Andere factoren, zoals haardracht, de kleur, vorm en dikte van gezichtsbeharing en juwelen, hebben ook invloed op gezichtsherkenning. Opmerking: zelfs als je rekening houdt met bovenstaande factoren, maken individuele gezichtskenmerken en bepaalde omgevingen het lastig om je gezicht goed te herkennen.</p>
3D-beelden gemaakt met de buitenste camera's zijn niet in 3D of moeilijk te zien	<ul style="list-style-type: none"> • Gebruik je de binnenste camera? ➔ De binnenste camera maakt geen 3D-beelden. • Zijn de buitenste camera's vies? ➔ Veeg de buitenste camera's schoon met een zachte doek als ze vies zijn. • Bevinden de buitenste camera's zich in direct zonlicht of andere felle lichtbronnen? ➔ Hierdoor worden de beelden mogelijk vervormd en moeilijk te zien. • De buitenste camera's zijn mogelijk niet goed gekalibreerd. ➔ Als je het Nintendo 3DS-systeem blootstelt aan harde fysieke schokken of hoge temperaturen, geven de buitenste camera's mogelijk onduidelijke 3D-beelden weer. Als je dit probleem bemerkt, kalibreer de buitenste camera's dan opnieuw in de systeeminstellingen (pagina 358).

Probleem

Oplossing

Nintendo 3DS Sound geeft geen geluidsbestanden en mappen weer

- **Is de SD-kaart goed in het systeem gestoken?**
 - ➔ Steek de SD-kaart voorzichtig maar stevig in de SD-kaartopening aan de zijkant van het systeem tot hij op zijn plaats klikt.
- **Bevat de SD-kaart bestanden die Nintendo 3DS Sound kan afspelen?**
 - ➔ Nintendo 3DS Sound speelt AAC-bestanden af met de extensie .m4a, .mp4 en .3gp, of MP3-bestanden met de extensie .mp3. Andere geluidsbestanden, zoals geluidsbestanden met een kopieerbeveiliging, worden niet afgespeeld.
- **Zijn er meer dan 3000 geluidsbestanden opgeslagen?**
 - ➔ Er worden maximaal 3000 geluidsbestanden weergegeven.
- **Zijn er meer dan 1000 mappen met opgeslagen geluidsbestanden?**
 - ➔ Er worden maximaal 1000 mappen weergegeven.
- **Zijn er meer dan 100 geluidsbestanden opgeslagen in een enkele map?**
 - ➔ Er worden maximaal 100 bestanden weergegeven in een enkele map. Als er meerdere mappen met dezelfde naam op de SD-kaart staan, wordt de inhoud samengevoegd en getoond alsof het één map is. Er worden maximaal 100 bestanden weergegeven in deze samengevoegde map.
- **Zijn de geluidsbestanden opgeslagen in een map die meer dan acht niveaus diep zit?**
 - ➔ Nintendo 3DS Sound zoekt alleen naar bestanden die tot acht mappen diep zitten.

Het lukt me niet geluidsbestanden af te spelen met Nintendo 3DS Sound

- **Zijn de geluidsbestanden opgeslagen in een formaat dat kan worden afgespeeld door Nintendo 3DS Sound?**
 - ➔ Nintendo 3DS Sound speelt geluidsbestanden af die voldoen aan de volgende eisen:
 - **Bestandsformaat:**
AAC (.m4a, .mp4 or .3gp), MP3 (.mp3)
 - **Bitsnelheid:**
16 – 320 kbps
 - **Samplefrequentie:**
32 – 48 kHz
- **Worden de geluidsbestanden beschermd door DRM (Digital Rights Management, digitale rechtenbeheer)?**
 - ➔ Geluidsbestanden die worden beschermd door DRM kunnen niet worden afgespeeld in Nintendo 3DS Sound.

Download Play werkt niet

- **Beperkt het ouderlijk toezicht het gebruik van software afhankelijk van software-classificaties? Beperkt het ouderlijk toezicht het gebruik van DS Download Play?**
 - ➔ Schakel de optie in het ouderlijk toezicht uit die software beperkt afhankelijk van softwareclassificaties als je problemen ondervindt met Nintendo 3DS-softwaretitels (pagina 350).
 - ➔ Schakel de optie in het ouderlijk toezicht uit die DS Download Play beperkt als je problemen ondervindt met Nintendo DS/Nintendo DSi-softwaretitels (pagina 350).

Als je Nintendo 3DS na het volgen van deze stappen nog steeds niet goed werkt, breng hem dan NIET terug naar de winkel. Als je dit wel doet, raak je je opgeslagen gegevens, alles wat je gedownload hebt via de Nintendo eShop en het tegoed in je Nintendo eShop-account kwijt. Lees de garantie goed door en neem contact op met de Technische Dienst van Nintendo (pag. 380 – 382). Zij bieden hulp, verdere stappen om problemen op te lossen en reparatiemogelijkheden.

Verwerking van dit product aan het eind van zijn levenscyclus

Aan het eind van de levenscyclus moet je dit product niet samen met het huisvuil weggooiën. In plaats daarvan moet je het product apart weggooiën, in overeenstemming met de plaatselijke wetten en regels voor hergebruik. Voor meer informatie over de plaatselijke inzamelsystemen voor elektrische en elektronische apparaten, waar gratis gebruik van kan worden gemaakt, kun je contact opnemen met de plaatselijke autoriteiten.

Je kunt dit product soms ook inleveren bij je plaatselijke Nintendo-winkelier. Vaak is dit alleen mogelijk als je een vergelijkbaar nieuw product aanschaft. De winkelier kan het product dan voor je innemen en een regeling treffen voor hergebruik. Wij raden je aan om eerst te controleren of de winkelier deze service biedt.

Dit product zal hoe dan ook op een milieuvriendelijke manier worden behandeld bij een officiële recyclefabriek. De onderdelen ervan worden verwijderd, hergebruikt of gerecycled op de meest efficiënte manier mogelijk, in overeenstemming met de EU Richtlijn voor Afval van Elektrische en Elektronische Apparaten (2002/96/EG) van 27 januari 2003.

Overeenkomstig de heersende milieuwetten, moet je altijd de beschikbare inzamelsystemen voor elektrisch en elektronisch afval gebruiken. In sommige landen kan het niet voldoen aan deze regels zelfs leiden tot sancties.

Opmerkingen:

1. Afval van elektrische en elektronische apparaten kan gevaarlijke stoffen bevatten. Als hier niet op de juiste manier mee wordt omgegaan, kunnen deze schadelijk zijn voor het milieu en de menselijke gezondheid. Daarom is het van groot belang om afval van elektrische en elektronische apparaten op een specifieke wijze te behandelen.
2. Alle elektrische en elektronische apparatuur van Nintendo, die valt onder de bovengenoemde richtlijn, is ontworpen op een manier die is toegespitst op mogelijke reparaties, verbeteringen, hergebruik, ontmanteling en recycling.
3. Nintendo en haar officiële distributeurs ondersteunen recycleprogramma's in elk Europees land en gebruiken de best mogelijke technieken voor verwerking, reparatie en recycling, voor bescherming van zowel het milieu als de menselijke gezondheid.
4. Het symbool van een doorgekruiste container (zie hieronder) wordt geplaatst op alle relevante elektrische en elektronische apparatuur die door Nintendo en/of haar officiële distributeurs op de markt is gebracht na 13 augustus 2005. Dit symbool geeft aan dat deze producten aan het eind van hun levenscyclus gescheiden van ander afval moeten worden ingezameld, om er zodoende zeker van te zijn dat ze op een optimale en milieuvriendelijke wijze worden verwerkt of hergebruikt.



Technische specificaties

Opmerking: deze specificaties worden mogelijk zonder verder bericht gewijzigd om het systeem te verbeteren.

Nintendo 3DS-systeem

Modelnummer	CTR-001(EUR)
Lcd-schermen	Bovenste scherm: breedbeeld lcd-scherm, geschikt voor 3D (kan 16,7 miljoen kleuren tonen) Onderste scherm: touchscreen lcd-scherm (kan 16,7 miljoen kleuren tonen)
Schermgrootte/resolutie	Bovenste scherm: 3,53 inch (76,8 mm breed x 46,08 mm hoog) 800 x 240 pixels (400 pixels per oog wanneer de 3D-functie wordt gebruikt) Onderste scherm: 3,02 inch (61,4 mm breed x 46,08 mm hoog) 320 x 240 pixels
Voeding/batterij	Nintendo 3DS-voeding (WAP-002(EUR)) Nintendo 3DS-batterij (CTR-003)
Draadloze frequentie	2.4GHz-band
Communicatiestandaard	IEEE802.11b/g
Uitgangsvermogen	11b: 5,5 dBm / 11g: 5,0 dBm maximaal
Aanbevolen communicatieafstand	Binnen 30 m. Opmerking: de maximaal mogelijke communicatieafstand kan afwijken, afhankelijk van de omgeving. De genoemde afstand is een ruwe schatting.
Camerafunctie	Lens: vaste focusafstand Beeldsensor: CMOS Effectieve pixels: ca. 300.000
Klokkfunctie	Maximale dagelijkse afwijking van ca. 4 seconden (bij gebruik in de hieronder genoemde gebruiksomgeving)
Speakers	Stereo (ondersteunt pseudo-surround)
In- en uitgangen	Game Card-opening, SD-kaartopening, voedingsaansluiting, audio-aansluiting (stereo)
Sensoren	Bewegingssensor, gyrosensor
Maximaal stroomverbruik	Ca. 4,1 W (tijdens opladen)
Gebruiksomgeving	Temperatuur: 5 – 35 graden Celsius Luchtvochtigheid: 20 – 80 %
Afmetingen	74 mm hoog x 134 mm breed x 21 mm dik (gesloten)
Gewicht	Ca. 235 g (inclusief batterij, stylus en SD-kaart)
Oplaadtijd	Ca. 3,5 uur
Gebruiksduur van de batterij	Zie pagina 289.

Nintendo 3DS-batterij

Modelnummer	CTR-003
Batterijtype	Lithium-ion
Capaciteit	5Wh

Nintendo 3DS-oplaadstation

Modelnummer	CTR-007
Input/Output	DC 4.6v 900mA
Afmetingen	86,5 mm hoog x 138,2 mm breed x 31,8 mm dik
Gewicht	Ca. 87,4 g

Nintendo 3DS-voeding

Modelnummer	WAP-002(EUR)
Input/Output	AC 230V 50Hz DC 4.6v 900mA
Afmetingen	70,5 mm lang x 27,0 mm breed x 84,5 mm hoog
Gewicht	Ca. 80 g
Snoerlengte	Ca. 1,9 m
Compatibele Systemen	Nintendo 3DS (CTR-001(EUR)) Nintendo DSi XL (UTL-001(EUR)) Nintendo DSi (TWL-001(EUR))

Nintendo 3DS-stylus

Modelnummer	CTR-004
Materiaal	Plastic onderdelen (ABS/PE), metalen onderdelen (roestvrij staal)
Lengte	101,3 mm (uitgetrokken)
Gewicht	Ca. 2,7 g

Index

0–9

2D-weergave	291, 287, 348
3D-beelden	270, 290, 369
3D-focus	313
3D-foto(s)	312
3D-lampje	280, 291
3D-pictogram	299, 313, 316
3D-scherm	281, 290
3D-schermtest	336, 357
3D-schuifknop	280, 291

A

AAC-bestandstype	319
aan/uit-lampje	280, 286, 289
aandachtsgeluid	313
aanraken (touchscreen)	283
aansluiting voor het polsbandje	282
Access Point	336, 340
AC-stekker	285
afspeelbare muziekbestanden	319
afstand voor foto's	314
algemene instellingen	354
AOSS	338
AR Games: Toegevoegde realiteit	324
AR-kaart(en)	324
audio-aansluiting	281
automatische systeemupdates	361

B

batterijdeksel	282
bericht (profiel)	355
berichten (applicatie)	310
berichten	310
afmelden	311
bescherm laagje	369, 370
beveiliging voor draadloze verbinding	341
beveiligingsleutel	340
beveiligingstype	341
binnenste camera	281, 299, 313
bovenste scherm	290
buitenste camera's	282, 299, 313, 324, 336
kalibratie	358

C

cameralampje	282
camerastand	313, 315
classificaties (dagboek)	317, 329
compatibiliteit (StreetPass)	317
controlescherm (dagboek)	328

D

dagboek	328
datum	334, 356
deksel van de SD-kaartopening	292
diashow	316
DNS	345
Download Play	300
downloadbare software	303, 331, 352
kopiëren	304
draadloos Access Point	336
draadlooslampje	280
draadlooschakelaar	280
draadloze communicatiestand	295
draaiknop	281, 334
kalibratie	360

droom (camera-effect)	315
DS Download Play	331

E

eerste keer configureren	286
energiebesparende stand	289, 298

F

feedback	372
formatteren	343, 362
foto maken (snel)	299
foto(s)	312

G

bekijken	316
fotogegevens	314, 316
maken	313
foutcode	347
foutmelding	347, 373
functiehandel	313

G

Game Boy	331
Game Card	300, 301, 373
Game Card-opening	282, 301
Game Card-software	296
gateway	345
geboortedatum	287, 355
gebruikersnaam	287, 355
gebruikersovereenkomst voor Nintendo 3DS- diensten en het privacybeleid	270
gebruiksaanwijzingen	267
gebruiksduur van de batterij	289
gegevensoverdracht	334
geheugenbeheer	334, 352
geluid (systeeminstellingen)	336, 357
geluidsgegevens	318
geschenkpictogram	296
gezichtenjacht	326
gezichtsherkenning	374
gezondheids- en veiligheidsinformatie	268
glitters (camera-effect)	315
graffiti	312
grafiek (dagboek)	328

H

handleiding	298
handmatig instellen	315
helderheid	289, 298
helderheidsinstellingen	298
HOME-knop	281
HOME-menu	294

I

ingebouwde software	296
inhoudspictogrammen (PEGI)	300
instellingen voor geblokkeerde gebruikers	322, 352
internetbrowser	294
internetinstellingen	335, 337, 339
instellingen wijzigen	344
instellingen wissen	344
verbindingstest	344
invoermethode	288
IP-adres	345

K

kleur (profiel)	355
-----------------------	-----

L

lcd-scherm	368
leeftijdsclassificaties	300
lijst (dagboek)	328
L-knop	282
locale draadloze communicatie	295

M

MAC-adres	346
mengen (camera-effect)	299, 315
microfoon	280
microfoontest	334, 357
microSD-kaart	292
Mii-foto's	325
Mii-maker	320
hoofdmenu	322
Mii-personage	320
bewerken	323
favoriet	321, 323
gedeeld	321
kopiëren	321
Mii-ontwerper	321, 323
profiel	321
wissen	323
miniatur	316
minibijlart	325
miniSD-kaart	292
MP3-bestandstype	319
MTU	345
muziekbestand	319
mysterieus (camera-effect)	315

N

nacht (camera-effect)	315
Nintendo 3DS Camera	312
Nintendo 3DS Download-software	331
Nintendo 3DS Game Card(s)	296, 300
Nintendo 3DS Sound	317
Nintendo 3DS-batterij	284, 364
Nintendo 3DS-software	300, 331
Nintendo 3DS-stylus	283
Nintendo 3DS-voeding	285
Nintendo DS/Nintendo Dsi Game Card(s)	296, 300
Nintendo DS/ Nintendo Dsi-software	299-301, 310, 347, 355
Nintendo DsiWare	303, 331, 352
Nintendo DS-profiel	355
Nintendo DS-verbindingen	346, 347, 355
Nintendo eShop	331
Nintendo Wi-Fi USB Connector	342
normaal (camera-effect)	315
notitie (spelnotities)	305

O

onderste scherm	283
ontgrendelcode	351
oplaadlampje	280, 285
oplaadstation	262, 285
oplaadstationaansluiting	282
opladen	284
opslaglocatie	299, 313

ouderlijk toezicht	336, 348
beperkingen verwijderen	350
instellen	349
instellingen die beperkt kunnen worden	348

P

parkietje	313, 317
PEGI-classificatie	300
pictogram voor Game Card-software	296
pincode	349, 351
pinhole (camera-effect)	315
POWER-knop	280, 286
profiel	336, 355

R

regio	287, 355
resterende batterijgebruiksdur	289, 294
resterende foto's	299, 314
Richtingsknop	281
R-knop	282
router	336

S

schiettschijf	325
schrijfb beveiligingsschuif	292
SD-geheugenkaart	292, 304, 319, 352
gegevens kopiëren	304
SDHC-geheugenkaart	292
SD-kaartopening	282, 292
SELECT (knop)	281
signaalsterkepictogram	294-295
slaapstand	262, 286, 289, 373
slepen (touchscreen)	283
snelle camera	294, 299
software	296
afsluiten	297
handleiding	298
onderbreken	297
opening	297, 301
softwarebeheer	352
softwarepictogram(men)	294, 296
softwareverzameling (dagboek)	329
speakers	281, 357
speelmunt	294
spelen via het internet	306, 330, 335, 374
spelnotities	305
SpotPass	262
SSID	345
stappen	294, 328, 371
START (knop)	281
statistieken	328
statusbericht	308
sterrenfoto's	325
StreetPass	263, 317, 324, 352
StreetPass-pictogram	294
stroom (systeem)	286
stylushouder	282, 283
subnetmasker	345
systeemgegevens	352
systeeminstellingen	334
systeemupdate	336, 361

T

technische specificaties	376
tijd	334, 356
toetsenbord	288
touchscreen	283
kalibratie	356

V

verpakkingsinhoud	266
verzameling (gezichtenjacht)	327
Virtual Console	331
visitekaartje	308
voedingsaansluiting	282
voedingsstekker	285
volume	281
vriend	306
online status	309
registratie	307
vriendcode	307
R-knop	306
vriendenlijst	309
instellingen	309

W

wachtwoord	340
WEP	341, 346
WPA	341
WPS (Wi-Fi Protected Setup)	339

W

zelfontspanner	313
----------------------	-----

12 MAANDEN GARANTIE – NINTENDO 3DS-HARDWARE

CONSUMENTENGARANTIE

Deze garantie heeft betrekking op het Nintendo 3DS-systeem, alsmede op de ingebouwde originele software in het Nintendo 3DS-systeem, die wordt geleverd bij de aanschaf van het Nintendo 3DS-systeem (de "Nintendo 3DS-besturingsssoftware"). (In deze garantie worden het Nintendo 3DS-systeem en de Nintendo 3DS-besturingsssoftware gezamenlijk aangeduid als het "Product").

Behoudens onderstaande voorwaarden en uitzonderingen, garandeert Nintendo de eerste consumentkoper ("u") dat het Product, gedurende een periode van 12 maanden na de datum van aanschaf, vrij zal zijn van gebreken in materiaal en fabricage.

In geval van een gebrek dat onder deze garantie valt, dient u Nintendo binnen 12 maanden na de eerste aankoop schriftelijk te informeren en dient het Product binnen 30 dagen daarna door Nintendo te zijn ontvangen. Indien Nintendo, na inspectie van het Product, aanvaardt dat het Product gebrekkelijk is, zal Nintendo, naar vrije keuze, het onderdeel van het Product dat gebrekkelijk is kosteloos repareren of vervangen, of het Product zelf kosteloos vervangen.

Deze garantie doet op geen enkele wijze afbreuk aan uw wettelijke garantierechten.

UITZONDERINGEN

Deze garantie is niet van toepassing op:

- software (anders dan de Nintendo 3DS-besturingsssoftware) of spellen (al dan niet bij aanschaf meegeleverd met het Product);
- accessoires, randapparatuur of andere onderdelen die zijn bedoeld voor gebruik in combinatie met het Product, maar niet door of voor Nintendo zijn gefabriceerd (al dan niet bij aanschaf meegeleverd met het Product);
- Producten die buiten de Europese Economische Ruimte zijn aangeschaft;
- tweedehands en gehuurde Producten of Producten die voor commerciële doeleinden worden gebruikt;
- gebreken die zijn veroorzaakt door accidentele schade, uw nalatigheid en/of de nalatigheid van een derde, onverantwoordelijk gebruik, gebruik in combinatie met producten die niet afkomstig zijn van Nintendo of waarvoor door Nintendo geen licentie is verleend (waaronder, doch niet beperkt tot, spelaccessoires, kopieerapparaten, adapters, voedingen of accessoires waarvoor geen licentie is verleend), computervirussen of verbindingen met het internet, dan wel door gebruik van het Product dat niet in overeenstemming is met de door Nintendo verstrekte Nintendo 3DS-handleiding of enige andere gebruiksinstructies verleend bij het Product, of elke andere oorzaak die niet direct verband houdt met gebreken in het materiaal of de fabricage;
- een geleidelijke daling van de capaciteit van de Nintendo 3DS-batterij (CTR-003) over een bepaalde tijdperiode (dit is geen gebrek in het materiaal of de fabricage);
- Producten die zijn geopend, gewijzigd of gerepareerd door anderen dan Nintendo, of waarvan het serienummer is gewijzigd, onleesbaar is gemaakt of is verwijderd; of
- verlies van data die door anderen dan Nintendo op het Product zijn gezet of opgeslagen

BEROEP OP DE GARANTIE

In geval van een gebrek dat onder deze garantie valt, dient contact te worden opgenomen met:

Nintendo Benelux B.V. - Technische Dienst
Postbus 564, 3430 AN Nieuwegein, telefoon: 030 609 71 66
(van maandag t/m vrijdag, tussen 9.00 en 17.00 uur)

Voor telefoongesprekken via een vaste telefoonaansluiting wordt het nationale tarief van de telefoonaanbieder in rekening gebracht. De kosten van een gesprek via een mobiele telefoon kunnen afwijken. Consumenten die bellen van buiten Nederland, telefoneren tegen het internationale tarief van de telefoonaanbieder. Vraag voor u belt toestemming aan de persoon die de telefoonrekening betaalt.

Voordat het Product aan Nintendo wordt toegezonden, dient u persoonlijke of vertrouwelijke bestanden of data te verwijderen. U zult begrijpen dat Nintendo niet verantwoordelijk is voor verlies, verwijdering of corruptie van uw bestanden of data die niet zijn verwijderd. Nintendo raadt u dringend aan om een back-upkopie te maken van alle data die niet zijn verwijderd, voordat het Product wordt toegezonden.

Wanneer het Product aan Nintendo wordt toegezonden, let dan op het volgende:

1. voeg de originele verpakking bij, indien mogelijk;
2. voeg een omschrijving bij van het gebrek;
3. stuur een kopie mee van het originele aankoopbewijs, waaruit de datum van aanschaf blijkt; en
4. zorg dat het Product binnen 30 dagen na de eerste melding van het gebrek aan Nintendo door Nintendo is ontvangen.

Indien de garantietermijn van 12 maanden is verstreken op het moment dat het gebrek wordt ontdekt of indien het gebrek niet onder deze garantie valt, dan kan Nintendo naar vrije keuze besluiten het Product (of het onderdeel dat het gebrek veroorzaakt) te repareren of te vervangen. Voor meer informatie in dit verband en in het bijzonder met betrekking tot de daarvoor geldende kosten, kan contact worden opgenomen met:

Nintendo Benelux B.V. - Technische Dienst
Telefoon: 030 609 71 66
(van maandag t/m vrijdag, tussen 9.00 en 17.00 uur)

Voor telefoongesprekken via een vaste telefoonaansluiting wordt het nationale tarief van de telefoonaanbieder in rekening gebracht. De kosten van een gesprek via een mobiele telefoon kunnen afwijken. Consumenten die bellen van buiten Nederland, telefoneren tegen het internationale tarief van de telefoonaanbieder. Vraag voor u belt toestemming aan de persoon die de telefoonrekening betaalt.

NINTENDO 3DS-BESTURINGSSOFTWARE

De Nintendo 3DS-besturingsssoftware mag uitsluitend worden gebruikt in combinatie met het Product en is niet bedoeld voor gebruik voor andere doeleinden. Het kopiëren, wijzigen, 'reverse engineering', 'decompiling', demonteren of aanpassen van Nintendo 3DS-besturingsssoftware is verboden, tenzij uitdrukkelijk toegestaan in toepasselijke wet- of regelgeving. Nintendo is bevoegd om gebruik te maken van anti-kopieerbeveiligingen of andere maatregelen ter bescherming van rechten op de Nintendo 3DS-besturingsssoftware.

VRAGEN OVER NINTENDO VIDEOGAMES?

BEL DE NINTENDO HELPDESK!

Hoe leuk videogames ook zijn, als het niet lukt om verder te komen is de lol er snel af.

Gelukkig hoeft dat nooit lang te duren. Bel gewoon de Nintendo Helpdesk!

Nederland:

0909-0490444 (0,45 Euro per min.)

De Nintendo Speladviseurs zijn van maandag t/m vrijdag bereikbaar tussen 9.00 en 17.00 uur.

Informatie over Nintendo en de nieuwste producten vind je online:

www.nintendo.nl

ENKEL VOOR BELGIE TOEPASSELIJK 12 MAANDEN GARANTIE – NINTENDO 3DS-HARDWARE

CONSUMENTENGARANTIE

Deze garantie heeft betrekking op het Nintendo 3DS-systeem, alsmede op de originele software geïntegreerd in het Nintendo 3DS-systeem, die wordt meegeleverd bij de aanschaf van het Nintendo 3DS-systeem (gezamenlijk de "Nintendo 3DS-besturingssoftware"). (In deze garantie worden het Nintendo 3DS-systeem en de Nintendo 3DS-besturingssoftware gezamenlijk aangeduid als het "Product").

Conform de onderstaande voorwaarden en behoudens de erin vermelde uitzonderingen, garandeert Nintendo de eerste consumentkoper van het Product ("u") dat het Product, gedurende een periode van 12 maanden na de datum van uw aanschaf van het Product, vrij zal zijn van gebreken in materiaal en fabricage.

Teneinde een geldige vordering onder deze garantie in te dienen, moet u Nintendo binnen 12 maanden na uw aankoop van het Product schriftelijk informeren van het defect en dient u het Product binnen 30 dagen daarna aan Nintendo te verzenden. Indien Nintendo, na inspectie van het Product, aanvaardt dat het Product gebrekking is, zal Nintendo kosteloos het onderdeel van het Product dat gebrekking is repareren of vervangen, of het Product zelf vervangen.

Deze garantie doet geen afbreuk aan de bepalingen van het Burgerlijk Wetboek inzake garantie waarvan u de bescherming kan inroepen. Deze garantie wordt toegekend in aanvulling op wettelijke garantierechten jegens uw officiële Nintendo-leverancier. Deze wettelijke garantie voorziet dat u ieder gebrek van het Product aan uw officiële Nintendo-leverancier kunt melden, indien u dit gebrek hebt ontdekt binnen de wettelijke termijn (twee jaar vanaf de levering van het Product). Deze garantie doet op geen enkele wijze afbreuk aan de toepasselijke wettelijke voorzieningen van dwingend recht.

UITZONDERINGEN

Deze garantie is niet van toepassing op:

- software (anders dan de Nintendo 3DS-besturingssoftware) of spellen (al dan niet bij aanschaf meegeleverd met het Product);
- accessoires, randapparatuur of andere onderdelen die zijn bedoeld voor gebruik in combinatie met het Product, maar niet door of voor Nintendo zijn gefabriceerd (al dan niet bij aanschaf meegeleverd met het Product);
- Producten die buiten de Europese Economische Ruimte zijn aangeschaft;
- Producten die werden doorverkocht, verhuurd of voor commerciële doeleinden gebruikt;
- gebreken die veroorzaakt zijn door accidentele schade, uw nalatigheid en/of de nalatigheid van een derde, onverantwoordelijk gebruik, gebruik in combinatie met producten die niet geleverd zijn door Nintendo of waarvoor door Nintendo geen licentie is verleend (waaronder, doch niet beperkt tot, niet in licentie gegeven spelverbeteringen, kopieerapparaten, adapters, voedingen of accessoires waarvoor geen licentie is verleend), computervirussen of verbindingen met het internet, dan wel door gebruik van het Product dat niet in overeenstemming is met de door Nintendo verstrekte Nintendo 3DS-handleiding of enige andere gebruiksinstructies verleend bij het Product, of elke andere oorzaak die niet direct verband houdt met gebreken in het materiaal of de fabricage;
- Een geleidelijke daling van de capaciteit van de Nintendo 3DS-batterij (CTR-003) over een bepaalde tijdsperiode (dit is geen materieel defect, noch een fabricagefout);
- Producten die zijn geopend, gewijzigd of gerepareerd door anderen dan Nintendo, of waarvan het serienummer is gewijzigd, onleesbaar is gemaakt of is verwijderd; of
- verlies van data die door anderen dan Nintendo op het Product zijn gezet of opgeslagen.

BEROEP OP DE GARANTIE

In geval van een gebrek dat onder deze garantie valt, dient contact te worden opgenomen met:

Nintendo Benelux B.V. – Technische Dienst
Frankrijklei 33, B-2000 Antwerpen
Telefoon: 03 – 224 76 83

(van maandag t/m vrijdag, tussen 9.00 en 17.00 uur)

Voor telefoongesprekken via een vaste telefoonaansluiting in België wordt het nationale tarief van de telefoonaanbieder in rekening gebracht. De kosten van een gesprek via een mobiele telefoon kunnen afwijken. Consumenten die bellen van buiten België, telefoneren tegen het internationale tarief van de telefoonaanbieder. Vraag voor u belt toestemming aan de persoon die de telefoonrekening betaalt.

Voordat het Product aan Nintendo Benelux B.V. wordt toegezonden, dient u persoonlijke of vertrouwelijke bestanden of data te verwijderen. U stemt ermee in dat Nintendo niet verantwoordelijk is voor verlies, verwijdering of corruptie van uw bestanden of data die niet zijn verwijderd. Nintendo raadt u ernstig aan om een back-upkopie te maken van alle data die niet zijn verwijderd, voordat het Product wordt toegezonden.

Wanneer het Product aan Nintendo Benelux B.V. wordt toegezonden, let dan op het volgende:

1. voeg indien mogelijk de originele verpakking bij;
2. voeg een omschrijving bij van het gebrek, evenals uw gegevens (adres en telefoonnummer);
3. stuur een kopie mee van het originele aankoopbewijs, waaruit de datum van aanschaf blijkt; en
4. zorg dat het geheel binnen 30 dagen na de eerste melding van het gebrek aan Nintendo, door Nintendo is ontvangen.

Indien de garantietermijn van 12 maanden is verstreken op het moment dat het gebrek wordt ontdekt of indien het gebrek niet onder deze garantie valt, dan kan Nintendo naar vrije keuze besluiten het Product (of het onderdeel dat het gebrek veroorzaakt) te repareren of te vervangen. Voor meer informatie in dit verband en in het bijzonder met betrekking tot de daarvoor geldende kosten, kan contact worden opgenomen met:

Nintendo Benelux B.V. – Technische Dienst Nintendo
Frankrijklei 33, B-2000 Antwerpen
Telefoon: 03 – 224 76 83

(van maandag t/m vrijdag, tussen 9.00 en 17.00 uur)

Voor telefoongesprekken via een vaste telefoonaansluiting in België wordt het nationale tarief van de telefoonaanbieder in rekening gebracht. De kosten van een gesprek via een mobiele telefoon kunnen afwijken. Consumenten die bellen van buiten België, telefoneren tegen het internationale tarief van de telefoonaanbieder. Vraag voor u belt toestemming aan de persoon die de telefoonrekening betaalt.

NINTENDO 3DS-BESTURINGSSOFTWARE

De Nintendo 3DS-besturingssoftware mag uitsluitend worden gebruikt in combinatie met het Product en is niet bedoeld voor gebruik voor andere doeleinden. Het kopiëren, wijzigen, 'reverse engineering', 'decompiling', demonteren of aanpassen van Nintendo 3DS-besturingssoftware is verboden, tenzij uitdrukkelijk toegestaan in toepasselijke wet- of regelgeving. Nintendo is gerechtigd om gebruik te maken van anti-kopieerbeveiligingen of andere maatregelen ter bescherming van rechten op de Nintendo 3DS-besturingssoftware.

VRAGEN OVER NINTENDO VIDEOGAMES?

BEL DE NINTENDO HELPDESK!

Hoe leuk videogames ook zijn, als het niet lukt om verder te komen is de lol er snel af. Gelukkig hoeft dat nooit lang te duren. Bel gewoon de Nintendo Helpdesk!

België:

0900-10800 (0,45 Euro per min.)

De Nintendo Speladviseurs zijn van maandag t/m vrijdag bereikbaar tussen 9.00 en 17.00 uur.

Informatie over Nintendo en de nieuwste producten vind je online:

www.nintendo.be

NINTENDO 3DS™

Этот знак качества является гарантией того, что вы купили изделие, соответствующее стандартам качества, надежности и зрелищности Nintendo. При покупке игр и аксессуаров всегда обращайте внимание на наличие этого знака для обеспечения полной совместимости всех компонентов с вашим игровым устройством Nintendo.



Благодарим вас за выбор системы Nintendo 3DS™.

Вот, что вы можете делать с помощью системы Nintendo 3DS!

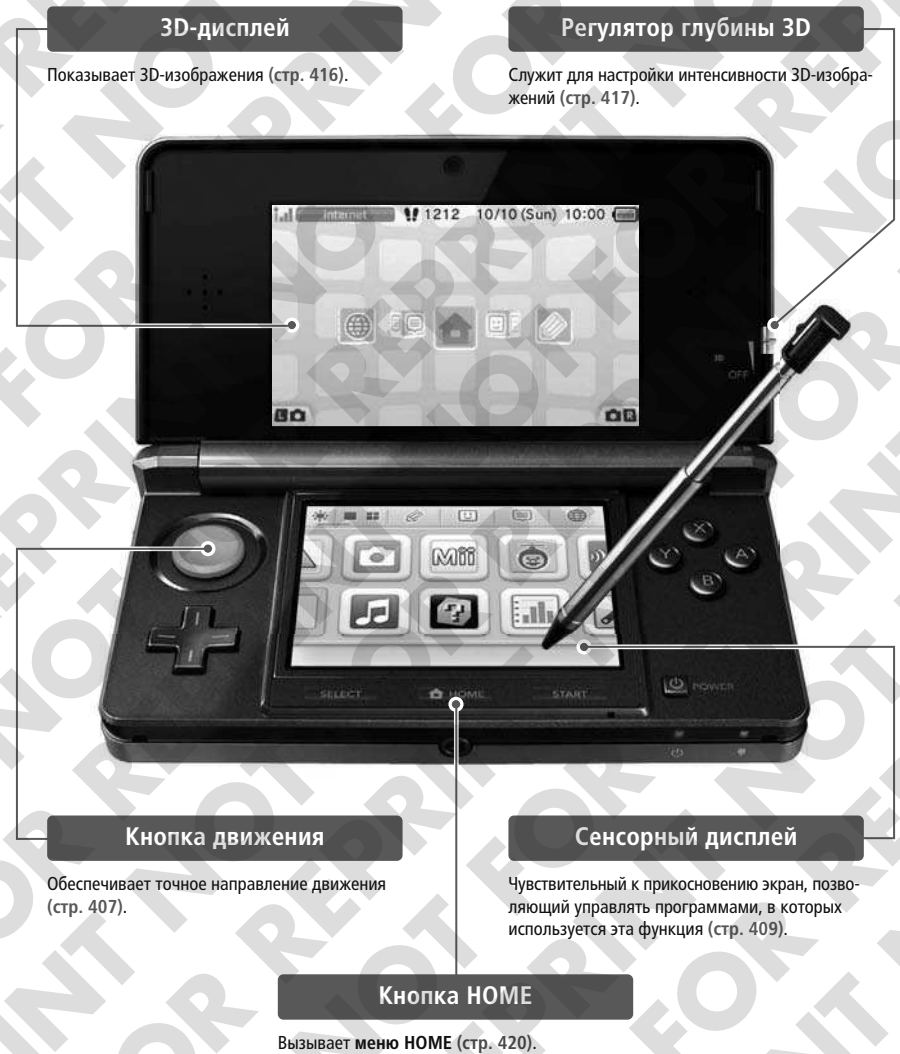

Использование 3D-функции детьми в возрасте шести лет и младше может привести к повреждению зрения. В связи с этим рекомендуется:

- Разрешать использовать режим 3D только детям старше шести лет.
- Если доступ к системе предоставляется детям в возрасте шести лет и младше, родители или опекуны должны заблокировать показ 3D-изображений с помощью функции родительского контроля (стр. 474).

Играйте в реалистичной трехмерной графике (стр. 416).

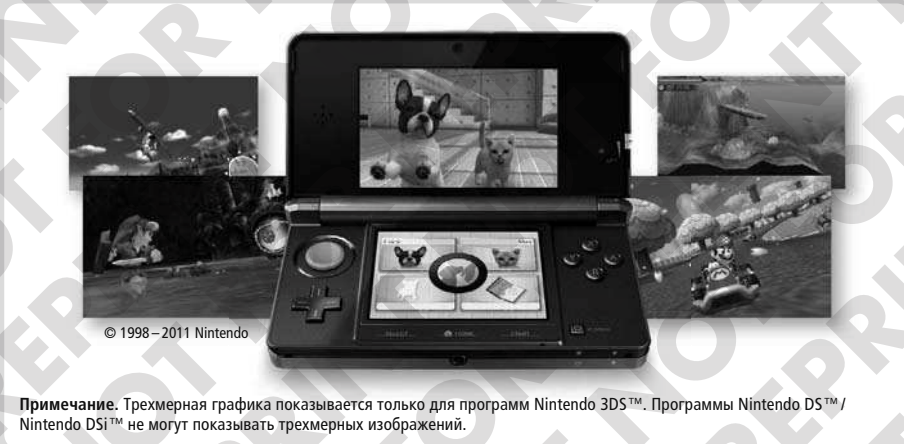

Примечание. Трехмерная графика показывается только для программ Nintendo 3DS™. Программы Nintendo DS™ / Nintendo DSi™ не могут показывать трехмерных изображений.

Делайте трехмерные фотографии с помощью двух внешних камер (стр. 438).



Используйте программы с других систем Nintendo DS (стр. 426).



В системе установлены следующие стандартные программы.

 **Камера Nintendo 3DS**  Это приложение позволяет делать 3D-фотографии.
Стр. 438

 **Звук Nintendo 3DS**  Позволяет слушать музыку и записывать звуки.
Стр. 443

 **РЕДАКТОР Mii** Позволяет создать для себя и для других образы Mii!
Стр. 446

 **AR GAMES**  С помощью карт AR, входящих в комплект поставки, и внешних камер можно создавать игры в режиме расширенной реальности.
Стр. 450

 **FACE RAIDERS** Игра-стрелялка, которая превращает ваше лицо или лица ваших друзей в образы противников!
Стр. 452

 **Журнал действий** Записывает количество шагов, сделанных вами, когда вы носите с собой систему Nintendo 3DS, а также время использования программ.
Стр. 454

Чтобы получить доступ к магазину Nintendo eShop, необходимо подключиться к Интернету и обновить вашу систему.

Nintendo eShop  Возможность приобрести загружаемый контент.
Примечание. Для этого требуется обновление системы (стр. 487).
Стр. 457

SpotPass™

Когда система Nintendo 3DS находится в режиме ожидания (в закрытом положении, но с включенным питанием), или когда вы играете в игру, она автоматически находит точки беспроводного доступа и подключается через них к Интернету, осуществляя при этом обмен разными типами данных.



Чтобы соединиться с точками беспроводного доступа, необходимо установить интернет-настройки (стр. 461).

Примечание.

- Чтобы получать данные, передаваемые через SpotPass, может потребоваться обновление системы. Используйте функцию обновления системы, чтобы иметь возможность пользоваться последними сервисами (стр. 487).
- Данные не могут передаваться, если отключено питание или беспроводные функции (стр. 406).
- Функции SpotPass могут быть недоступны в некоторых программах (в зависимости от функциональности конкретной программы) или в режиме локальной беспроводной связи (стр. 421).

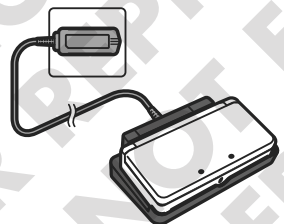

Ежедневная подзарядка

В комплект системы входит подставка для подзарядки, с помощью которой можно легко поддерживать батарею в полностью заряженном состоянии (стр. 411). Если система, когда она не используется, подключена к подставке для подзарядки, батарея не будет разряжаться в режиме ожидания.

Примечание. Информацию о времени работы батареи см. на стр. 415.

StreetPass™

Система ведет автоматический поиск других систем Nintendo 3DS и обменивается с ними информацией, пока вы находитесь поблизости от других пользователей в общественном транспорте или в любых других местах.

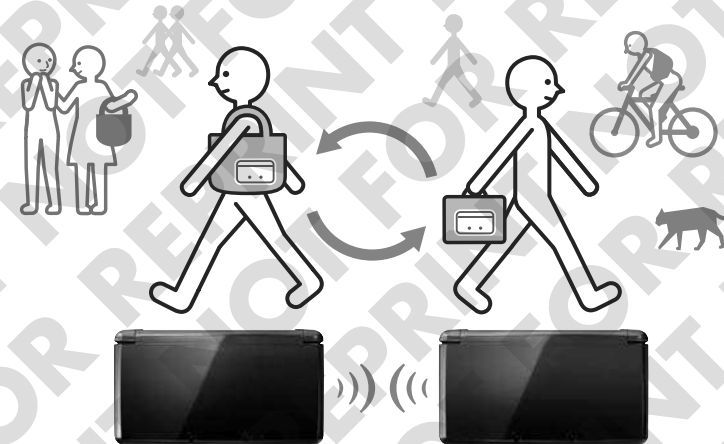

Автоматический обмен данными происходит тогда, когда вы проходите мимо кого-то, чья система использует ту же программу с зарегистрированным StreetPass: либо во время игры, либо в режиме ожидания (в закрытом положении, но с включенным питанием).

Успешный обмен данными через StreetPass



Мигает зеленым во время передачи данных...

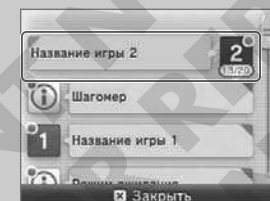

...а в вашем списке сообщений появляется новое сообщение (стр. 436).

Настройки StreetPass сохраняются в системе Nintendo 3DS.

Примечание.

- StreetPass может одновременно использоваться не более чем 12 программами.
- Настройки режима связи для программы Nintendo DS/Nintendo DSi не сохраняются и должны быть установлены при игре в совместимые игры. StreetPass следует включать при игре в совместимые игры.
- Данные не могут передаваться, если отключено питание или беспроводные функции (стр. 406).
- Функции StreetPass могут быть недоступны в некоторых программах (это зависит от функциональности конкретной программы), в режиме локальной беспроводной связи (стр. 421), или при подключении к Интернету.

Содержание

• Комплект поставки	392
• Информация о здоровье и безопасности (пожалуйста, ознакомьтесь)	393

Подготовка 405

Названия и функции компонентов	406
--------------------------------	-----

Использование сенсорного дисплея	409
Управление через сенсорный дисплей	409

Подзарядка	410
Зарядка системы Nintendo 3DS	411

Включение и выключение системы	412
Первоначальная настройка системы	412
Использование клавиатуры	414
Индикатор питания	415
Время работы батареи	415

Настройка 3D-изображения	416
Правильный просмотр 3D-изображений	416
Настройка глубины 3D-изображений	417

Использование карт памяти SD	418
------------------------------	-----

Использование программ 419

Меню HOME	420
Значки программ	422
Загрузка программ	423
Руководства пользователя	424
Регулировка яркости/Энергосберегающий режим	424
Фотографирование	425

Программное обеспечение на карте	426
Использование карт	427

Загрузка программ	429
Запуск программ	429

Игровые заметки	431
-----------------	-----

Список друзей	432
Список друзей	432
Регистрация друзей	433
Редактирование собственной карточки друга/ Просмотр карточек друга других игроков	434
Настройки списка друзей	435

Сообщения	436
Получение сообщений	436
Просмотр сообщений	437
Отключение сообщений	437

Камера Nintendo 3DS	438
Фотографирование	439
Просмотр фотографий	442

Звук Nintendo 3DS	443
Запись звуковых файлов с помощью микрофона	444
Воспроизведение музыкальных файлов, записанных на карте SD	445

Редактор Mii	446
Создание образов Mii	446
Главное меню	448
Удаление и редактирование образов Mii	449

AR Games: Расширенная реальность	450
Информация о картах AR	450
Как играть в игры	451

Face Raiders	452
Правила игры	453

Журнал действий	454
Статистика за день	454
Альбом программ	455

Загружаемая игра	456
------------------	-----

Магазин Nintendo eShop	457
Загружаемые программы	457

Изменение системных настроек 459

Системные настройки	460
---------------------	-----

Интернет-настройки	461
Что необходимо для подключения к Интернету	462
Подключение к Интернету	463
Изменение, удаление и проверка интернет-настроек	470
Соединения для Nintendo DS	472
Дополнительная информация (Соглашение о пользовании / MAC-адрес)	472
В случае появления кода ошибки	473

Родительский контроль	474
Опции, допускающие ограничение	474
Настройка функции родительского контроля	475
Снятие ограничений родительского контроля	476

Управление данными	478
Управление данными Nintendo 3DS/ Nintendo DSiWare	478
Проверка настроек StreetPass (Управление StreetPass)	479
Сброс настроек заблокированных пользователей	479

Прочие настройки	480
------------------	-----

Профиль	481
Дата и время	482
Сенсорный дисплей	482
Калибровка 3D	483
Звук	483
Тест микрофона	483
Внешние камеры	484
Кнопка движения	486
Язык	486
Обновление	487
Форматировать	488

Устранение неполадок 489

Замена аккумуляторной батареи Nintendo 3DS	490
Замена аккумуляторной батареи Nintendo 3DS	490

Устранение неполадок	492
----------------------	-----

• Технические характеристики	502
• Алфавитный указатель	504
• Контактная информация	507

Благодарим вас за покупку системы Nintendo 3DS. Пожалуйста, ознакомьтесь с данным руководством пользователя до начала использования устройства. Обратите особое внимание на раздел «Информация о здоровье и безопасности» на страницах 393–404 и внимательно следуйте всем указаниям. **Если данный продукт будет использоваться маленькими детьми, взрослые обязаны ознакомить их с положениями настоящего руководства.** Сохраните данное руководство для обращения к нему в будущем.

Примечание. В данном руководстве под системой Nintendo DSi также будет пониматься система Nintendo DSi™ XL.

Комплект поставки

Перед использованием этой системы убедитесь в наличии всех нижеперечисленных компонентов. Если вы обнаружите, что один или несколько из них отсутствуют, свяжитесь с сервисным центром Nintendo (см. стр. 506).

- Система Nintendo 3DS x1
(CTR-001(EUR))



- Подставка для подзарядки Nintendo 3DS x1
(CTR-007)



- Блок питания Nintendo 3DS x1
(WAP-002(EUR))

Примечание. С этой системой также может быть использован блок питания Nintendo DSi.



- Стилус Nintendo 3DS x1
(CTR-004)

Примечание. Стилус находится в держателе рядом со слотом для игровых карт.



- Карта памяти SD (2 Гб) x1

Примечание. Карта SD выпускается не Nintendo, а другим производителем.



- Карты AR x6

Примечание. Эти карты используются в сочетании со встроенным приложением AR Games: Расширенная реальность (стр. 450).



- Краткое руководство x1

- Руководство пользователя Nintendo 3DS x1

- Буклет «Родительский контроль» x 1



Информация о здоровье и безопасности

(пожалуйста, ознакомьтесь)

Тщательно соблюдайте положения раздела «Информация о здоровье и безопасности» при использовании системы. Несоблюдение их может повлечь за собой несчастный случай и/или травму.

■ Использование системы детьми

ЕСЛИ ДАННЫЙ ПРОДУКТ БУДЕТ ИСПОЛЬЗОВАТЬСЯ МАЛЕНЬКИМИ ДЕТЬМИ, ВЗРОСЛЫЙ ИЛИ ОПЕКУН ОБЯЗАН ОЗНАКОМИТЬ ИХ С ПОЛОЖЕНИЯМИ НАСТОЯЩЕГО РУКОВОДСТВА. ДЕТИ ДОЛЖНЫ ИГРАТЬ В ВИДЕОИГРЫ ПОД ПРИСМОТРОМ РОДИТЕЛЕЙ ИЛИ ОПЕКУНОВ. МАЛЕНЬКИЕ ДЕТИ ДОЛЖНЫ ИГРАТЬ ПОД ПРИСМОТРОМ, И ИМ СЛЕДУЕТ ПОМОГАТЬ ВО ВРЕМЯ ИГРЫ.

ПРЕДУПРЕЖДЕНИЕ – 3D-функция неприемлема для детей в возрасте шести лет и младше. См. предупреждение относительно 3D-функции (стр. 394).

■ Если система неисправна

Если вам кажется, что система работает не так, как следует, обратитесь к разделу «Устранение неполадок» на стр. 492–500.

Если вы заметили повреждение системы, или исходящие от нее необычные звуки, запахи или дым, сделайте следующее:

- Выключите
- Отсоедините
- Свяжитесь

Нажмите и удерживайте кнопку **POWER**, чтобы выключить систему

Примечание. Прикосновение к системе в таком состоянии может быть опасно, поэтому будьте осторожны при нажатии кнопки POWER.

Отсоедините блок питания и все другие аксессуары

Примечание. Обязательно выньте штекер переменного тока из розетки, прежде чем отсоединять штекер постоянного тока от системы.

Свяжитесь с сервисным центром Nintendo (стр. 506)

Примечание. Не пытайтесь отремонтировать систему самостоятельно. Это может привести к травме.

Объяснение уровней предупреждений

Приведенные ниже предупреждения указывают на степень тяжести последствий несоблюдения указанных процедур.

⚠ ПРЕДУПРЕЖДЕНИЕ Существует вероятность, что несоблюдение мер предосторожности может привести к смертельному исходу или серьезной травме (или повреждению имущества).

⚠ ВНИМАНИЕ Существует вероятность, что несоблюдение мер предосторожности может привести к травме (или повреждению имущества).

ОСТОРОЖНО Существует вероятность, что попытка неправильного использования системы может привести к повреждению имущества.

Рядом с текстом предупреждений помещаются следующие символы:

Символы запрета Запрещено Не разбирать Не прикасаться

Символ пояснений Информация

Предосторожности в отношении здоровья и безопасности

Обязательно соблюдайте нижеследующие указания, чтобы обезопасить себя при использовании системы.

⚠ ПРЕДУПРЕЖДЕНИЕ – ИСПОЛЬЗОВАНИЕ 3D-ФУНКЦИИ

- Использование 3D-функции детьми шести лет и младше может вызвать нарушение зрения. Поэтому рекомендуется, чтобы только дети старше шести лет пользовались системой в режиме 3D. Если к системе имеют доступ дети шести лет и младше, родители или опекуны должны использовать функцию родительского контроля для ограничения режима 3D (стр. 474).
- Не используйте режим 3D, если у вас наблюдается нарушение бинокулярного зрения, такое как косоглазие, или если вы видите только одним глазом. Просмотр 3D-изображений может усугубить нарушения бинокулярного зрения и вызвать утомление и дискомфорт. Используйте этот режим с осторожностью и делайте перерывы 10–15 мин каждые полчаса. Если у вас наблюдаются перечисленные ниже симптомы, отрегулируйте глубину 3D до приемлемого уровня или настройте дисплей на показ только 2D-изображений.
- Не смотрите на размытые 3D-изображения в течение долгого времени. Продолжительный просмотр размытых 3D-изображений, таких как раздвоенные изображения, может вызвать перенапряжение зрения, сухость глаз, головные боли, перенапряжение плечевых мышц, тошноту, головокружения, морскую болезнь, утомление и/или чувство дискомфорта.
- Восприятие 3D-изображений очень индивидуально. Для получения информации о правильном просмотре 3D-изображений обратитесь к соответствующим страницам руководства пользователя. Если у вас наблюдаются перечисленные выше симптомы, отрегулируйте глубину 3D до приемлемого уровня или настройте дисплей на показ только 2D-изображений. В зависимости от вашего физического самочувствия и условий окружающей среды вы можете не быть в состоянии правильно воспринимать 3D-изображения. В этом случае отключите режим 3D.
- Воздержитесь от использования режима 3D, когда вы едете в качестве пассажира в машине или общественном транспорте. Из-за постоянной тряски 3D-изображения могут казаться размытыми, что может вызвать тошноту и перенапряжение глаз.

■ Для обеспечения хорошего самочувствия при использовании этого продукта выполняйте следующие рекомендации:

- Не пользуйтесь системой в состоянии усталости или плохого самочувствия. В зависимости от вашего физического состояния это может вызвать утомление или чувство дискомфорта.
- Если вы чувствуете утомление или дискомфорт в глазах, голове, плечах или любой другой части тела, немедленно прекратите игру и сделайте перерыв. Если симптомы не исчезают, настройте дисплей на показ только 2D-изображений.
- Избегайте слишком долгих сеансов игры. Делайте перерывы 10–15 мин каждые полчаса, если вы используете режим 3D, или каждый час, если вы не используете режим 3D, даже если вы считаете, что перерыв вам не нужен.

⚠ ПРЕДУПРЕЖДЕНИЕ – ЭПИЛЕПСИЯ

- Некоторые люди (примерно 1 из 4000) подвержены эпилептическим приступам или временным нарушениям сознания, причинами которых могут стать мерцающий свет или частая смена контрастных цветов. Просмотр телевизора или видеоигры могут спровоцировать подобный приступ, даже если ранее симптомы болезни не проявлялись.
- Если в прошлом у вас наблюдались эпилепсия, потеря сознания или другие симптомы, сходные с эпилептическими, перед началом видеоигры обязательно проконсультируйтесь с врачом.
- Родители не должны оставлять детей без присмотра, когда те играют в видеоигры. Немедленно прекратите игру и обратитесь за консультацией к врачу, если у вашего ребенка или у вас появились следующие симптомы:

Конвульсии

Подергивание век или мускулов

Потеря сознания

Затуманенность зрения

Непроизвольные движения

Дезориентация



■ Чтобы снизить вероятность проявления этих симптомов во время игры, соблюдайте следующие меры предосторожности:

- Не играйте, если чувствуете усталость или сонливость.
- Играйте в хорошо освещенном помещении.
- Каждый час делайте перерыв 10–15 минут (каждые полчаса, если вы используете функцию 3D).



⚠ ПРЕДУПРЕЖДЕНИЕ – ПЕРЕНАПРЯЖЕНИЕ ГЛАЗ И МОРСКАЯ БОЛЕЗНЬ



Игра в видеоигры на протяжении длительного времени может вызвать боль в глазах, а если вы используете функцию 3D, это может произойти еще быстрее. У некоторых пользователей видеоигры могут вызывать морскую болезнь. Чтобы избежать перенапряжения глаз, головокружения или тошноты, соблюдайте следующие меры предосторожности:

- Избегайте чрезмерно продолжительных игровых сеансов. Родители или опекуны должны следить, чтобы ребенок не превышал отведенное для игры время.
- Делайте перерывы 10–15 мин каждые полчаса, если вы используете режим 3D, или каждый час, если вы не используете режим 3D, даже если вы считаете, что перерыв вам не нужен.
- Если при игре вы почувствуете усталость или резь в глазах или головокружение и тошноту, прекратите игру и отдохните несколько часов, прежде чем продолжить игру.
- Если во время или после игры вы продолжаете испытывать упомянутые выше симптомы или дискомфорт, прекратите игру и обратитесь к врачу.

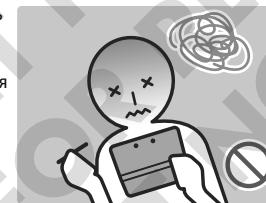

⚠ ПРЕДУПРЕЖДЕНИЕ – ТРАВМЫ ВСЛЕДСТВИЕ ПОВТОРЯЮЩИХСЯ ДВИЖЕНИЙ



Игра в видеоигры на протяжении нескольких часов может вызвать боль в мышцах, суставах, на коже. Чтобы избежать тендинита, запястного синдрома или раздражения кожи, соблюдайте следующие меры предосторожности:

- Избегайте чрезмерно продолжительных игровых сеансов. Родители или опекуны должны следить, чтобы ребенок не превышал отведенное для игры время.
- Каждый час делайте перерыв 10–15 минут (каждые полчаса, если вы используете режим 3D), даже если вы считаете, что перерыв вам не нужен.
- При использовании стилуса не сжимайте его сильно и не нажимайте на сенсорный дисплей с избыточным усилием. Это может вызвать усталость и дискомфорт.
- Если вы почувствуете усталость или боль в кистях, запястьях или предплечьях, или если вы почувствуете такие симптомы, как **покалывание, онемение, жжение или затекание**, прекратите играть и отдохните несколько часов, прежде чем продолжить игру.
- Если во время или после игры вы продолжаете испытывать упомянутые выше симптомы или дискомфорт, прекратите игру и обратитесь к врачу.



⚠ ПРЕДУПРЕЖДЕНИЕ – УТЕЧКА ИЗ БАТАРЕИ



Источником питания системы Nintendo 3DS служит литий-ионная аккумуляторная батарея. Утечка содержимого батареи или ее возгорание может привести к травмам людей, а также повреждениям системы Nintendo 3DS.

■ Чтобы избежать утечки из батареи и/или ее возгорания, соблюдайте следующие меры предосторожности:

- Не повреждайте батарею.
- Не подвергайте батарею сильным ударам, вибрации или воздействию жидкостей.
- Не разбирайте, не деформируйте батарею и не пытайтесь ее отремонтировать.
- Не подвергайте батарею воздействию высоких температур и открытого огня.
- Не прикасайтесь к контактам батареи металлическими предметами и не допускайте короткого замыкания между контактами батареи.

- Не отрывайте и не повреждайте наклейку на батарее.
- Используйте совместимый блок питания.
- Аккумуляторная батарея системы Nintendo 3DS должна подзарядиться только под присмотром взрослых.
- Перед утилизацией системы Nintendo 3DS из нее необходимо извлечь батарею.

В случае утечки из батареи не прикасайтесь к ней. Чтобы предотвратить контакт жидкости из батареи, попавшей на систему, с кожей рук, тщательно протрите корпус системы мягкой, слегка влажной тканью. Если вытекшая жидкость попала на руки или другие части тела, смойте ее водой. Если вытекшая жидкость попадет в глаза, это может привести к травме. Немедленно промойте глаза большим количеством воды и обратитесь к врачу.

ПРЕДУПРЕЖДЕНИЕ – РАДИОПОМЕХИ

 Система Nintendo 3DS может излучать радиоволны, влияющие на работу расположенных вблизи электронных приборов, включая кардиостимуляторы.

- При включенной функции беспроводной связи не используйте систему Nintendo 3DS на расстоянии менее 25 сантиметров от стимулятора. Если у вас установлен стимулятор или другой медицинский имплантат, не используйте функцию беспроводной связи системы Nintendo 3DS без предварительной консультации с врачом или производителем медицинского прибора.

■ Важная информация о безопасности при использовании системы Nintendo 3DS на борту самолетов, в больницах и аэропортах

- Использование системы Nintendo 3DS при ОТКЛЮЧЕННОЙ беспроводной связи может допускаться на борту самолетов, в больницах и в аэропортах, так же как использование любых других устройств, не обладающих беспроводной функциональностью.
- При использовании на вашей системе Nintendo 3DS беспроводного режима желтый индикатор беспроводной связи будет гореть, указывая на то, что беспроводная связь включена, или мигать, указывая на то, что выполняется передача данных в беспроводном режиме. Индикатор беспроводной связи будет мигать, когда в игре используется многопользовательский режим или когда вы загружаете игру или функцию с одного устройства на другое. Соблюдайте все правила и выполняйте все требования, касающиеся использования беспроводных устройств в таких местах, как больницы, аэропорты, или на борту самолетов.
- В соответствии с требованиями авиакомпаний, не пользуйтесь режимом многопользовательской игры или функцией беспроводной связи на борту самолетов. Нарушение этого требования может вызвать помехи или привести к неправильному функционированию оборудования, а также травмам людей или повреждению имущества.

ВАЖНО! Система Nintendo 3DS позволяет вам отключить режим беспроводной связи для всех функций системы. Для включения и отключения режима беспроводной связи используйте переключатель беспроводного режима системы.

ПРЕДУПРЕЖДЕНИЕ – БЕСПРОВОДНАЯ СВЯЗЬ

 Система Nintendo 3DS предлагает пользователю различные приложения, позволяющие системе Nintendo 3DS передавать данные в беспроводном режиме. Беспроводной режим можно отключить с помощью переключателя беспроводного режима системы Nintendo 3DS.

ВАЖНО! Если беспроводной режим включен, система Nintendo 3DS может автоматически подключаться к Интернету. Если вы хотите избежать этого, отключайте беспроводную связь с помощью переключателя беспроводного режима системы Nintendo 3DS. Чтобы воспользоваться всеми возможностями некоторых сервисов Nintendo 3DS, необходимо широкополосное подключение к Интернету и беспроводная точка доступа или Nintendo Wi-Fi USB Connector. Вы несете полную ответственность за оплату пользования Интернетом. Поэтому мы рекомендуем убедиться, что у вас есть высокоскоростной доступ в Интернет без ограничений по времени или объему загружаемых данных до того, как вы воспользуетесь этими сервисами, чтобы избежать дополнительных расходов при использовании этими сервисами. Сервисы Nintendo 3DS доступны не во всех странах; для получения дополнительной информации посетите веб-сайт <http://3dsservices.nintendo-europe.com>.



Сервисы Nintendo 3DS Services регулируются соглашением о пользовании сервисами Nintendo 3DS Service и политикой конфиденциальности. Для получения дополнительной информации посетите веб-сайт <http://3dsservices.nintendo-europe.com>.

■ Обратите внимание на следующую информацию, касающуюся использования беспроводной связи:

- Если вы размещаете, отправляете или иным образом делаете доступной другим через беспроводную связь любую информацию или контент, убедитесь, что они не включают информацию, с помощью которой можно идентифицировать вашу личность, например ваше имя и фамилию, адрес электронной почты, домашний адрес или номер телефона, так как эту информацию и контент могут видеть другие пользователи. В частности, когда вы выбираете имя пользователя или ник для ваших образов Mii™, не используйте ваше настоящее имя, так как другие могут видеть ваше имя пользователя или ники ваших образов Mii при использовании беспроводного режима.
 - Коды друга и карточки друга являются частью системы, они позволяют вам установить дружеские отношения с другими пользователями, чтобы вы могли играть, общаться и взаимодействовать с людьми, которых вы знаете. Если вы обменяетесь кодами друга или карточками друга с незнакомыми людьми, существует риск того, что вы будете получать информацию или сообщения, оскорбительные по форме и неприемлемые по содержанию, а также того, что незнакомые люди смогут увидеть информацию о вас, которой вы не хотели бы делиться с незнакомыми людьми. Поэтому мы рекомендуем вам не давать свои коды друга людям, которых вы не знаете, и не обмениваться карточками друга с людьми, которых вы не знаете.
 - Не выполняйте действий, которые наносят вред, являются противозаконными, оскорбительными или в каком-либо ином смысле неприемлемыми и могут стать источником проблем для других пользователей. В частности, не размещайте, не отправляйте и не делайте иным образом доступными другим никакую информацию или контент, содержащие угрозы, оскорбления или домогательства в отношении других лиц, нарушающие права других лиц (например, авторские права, права на собственный образ, права на неприкосновенность частной жизни, права на публичное использование или торговые марки) или способные вызвать чувство дискомфорта у других лиц. В частности, если вы размещаете, отправляете и делаете иным образом доступными другим фотографии, изображения или видео, на которых запечатлены другие люди, предварительно получите на это их согласие. Если о вашем неподобающем поведении будет сообщено и такая информация подтвердится, вы можете подвергнуться штрафным санкциям, например в виде запрета на пользование сервисами Nintendo 3DS.
- Так как любая беспроводная связь осуществляется через серверы Nintendo, обратите внимание на то, что серверы Nintendo могут стать временно недоступными без предварительного уведомления вследствие работ по техническому обслуживанию, связанных с какой-либо неисправностью.

Просим внимательно прочитать нижеследующий текст для обеспечения правильного пользования системой.

ПРЕДУПРЕЖДЕНИЕ

-  ■ Не пытайтесь самостоятельно разобрать или отремонтировать систему
-  ■ Не подвергайте батарею воздействию высоких температур и открытого огня
-  ■ Не помещайте систему рядом с нагревательными приборами, такими как обогреватели или печи, и старайтесь не подвергать систему воздействию прямых солнечных лучей в течение длительного времени

Несоблюдение этих мер предосторожности может привести к утечкам из аккумуляторной батареи, ее возгоранию или взрыву, что, в свою очередь, может привести к пожару и/или поражению электрическим током. Кроме того, определенный уровень нагрева может привести к деформации и повреждению батареи.

■ Используйте совместимый блок питания и аккумуляторную батарею

 Использование несовместимого блока питания или аккумуляторной батареи может привести к утечке из нее жидкости, возгоранию или взрыву, что в свою очередь может вызвать пожар и/или поражение электрическим током.

Используйте только аккумуляторную батарею Nintendo 3DS (CTR-003), блок питания Nintendo 3DS (WAP-002(EUR)) и подставку для подзарядки Nintendo 3DS (CTR-007).

- ❌ Не прикасайтесь к контактам батареи никакими посторонними материалами или металлическими предметами

Это может привести к возгоранию, взрыву, поражению электрическим током и/или короткому замыканию.

Не используйте систему с дорожными трансформаторами тока, реостатами для регулирования силы света ламп накаливания или автомобильными адаптерами или зарядными устройствами постоянного/переменного тока.

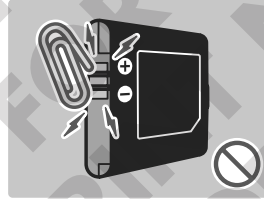

- ⚠️ Используйте блок питания только с совместимыми системами

Использование блока питания с несовместимой системой может привести к пожару, утечке жидкости из батареи, возгоранию, взрыву или поражению электрическим током.

- Аккумуляторная батарея Nintendo 3DS (CTR-003) предназначена для использования только с системой Nintendo 3DS.
- Входящий в комплект поставки блок питания (WAP-002(EUR)) можно использовать со следующими устройствами:
 - Nintendo 3DS (CTR-001(EUR))
 - Подставка для подзарядки Nintendo 3DS (CTR-007)
 - Nintendo DSi (TWL-001(EUR))
 - Nintendo DSi XL (UTL-001(EUR))

⚠️ ПРЕДУПРЕЖДЕНИЕ

- ❌ Старайтесь не проливать жидкости на систему и не вводите в нее посторонние предметы

Это может привести к пожару, поражению электрическим током и/или поломкам.

Если система Nintendo 3DS пришла в соприкосновение с жидкостью, немедленно отключите ее, отсоедините блок питания, снимите крышку отсека аккумуляторной батареи, извлеките батарею, после чего протрите систему снаружи мягкой, слегка влажной тканью (используйте только воду). Никогда не протирайте систему Nintendo 3DS с использованием жидкостей внутри.

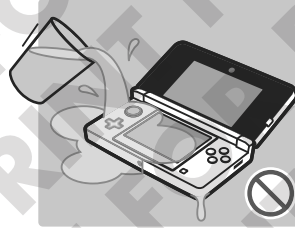

- ❌ Не прикасайтесь к разъему блока питания или к каким-либо другим разъемам системы пальцами или металлическими предметами

Это может привести к пожару, поражению электрическим током, коротким замыканиям и/или поломкам.

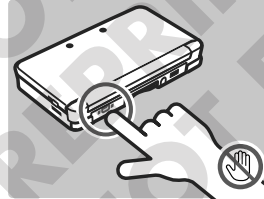

- ❌ Не прикасайтесь к системе или блоку питания при зарядке системы во время грозы

Это может привести к поражению электрическим током от удара молнии.

- ❌ Не используйте систему в условиях высокой влажности воздуха, или в местах с высокой концентрацией пыли или сажи

Это может привести к пожару, поражению электрическим током и/или поломке. Кроме того, возможно появление плесени на объективах камеры.

- ❌ Не подвергайте систему сильному воздействию механических ударов, в частности старайтесь не ронять и не наступайте на нее

Это может привести к повреждению дисплеев или к перегреву аккумуляторной батареи, что может вызвать ожоги или другие травмы.

Примечание. Прикосновение к поврежденной системе может представлять опасность. Оно может привести к травмам, поэтому не пытайтесь прикасаться к поврежденным участкам.

- ❌ Не приближайтесь слишком плотно к инфракрасному передатчику

Если прямо смотреть на инфракрасный передатчик, это может привести к поражению зрения и другим проблемам.

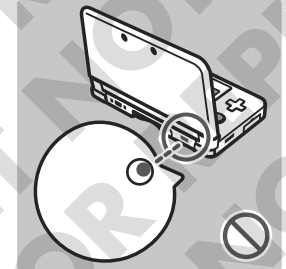

- ❌ При использовании наушников не устанавливайте слишком высокий уровень громкости

Продолжительное прослушивание в наушниках звука повышенной громкости может привести к повреждению слуха. Используя наушники, устанавливайте такую громкость звука, которая позволяла бы вам слышать окружающие звуки. Если вы заметили утомление или звон в ушах, временно откажитесь от использования наушников. Если симптомы сохраняются, обратитесь к врачу.

- ❌ Многократное прикосновение к поврежденной системе сверх необходимого может привести к травме

Не пытайтесь прикасаться к поврежденным участкам системы.

- ⚠️ Прекратите игру в случае раздражения кожи

Стилюс изготовлен с использованием сплава нержавеющей стали, который может вызвать раздражение некоторых типов кожи. Если у вас возникло раздражение кожи, немедленно прекратите игру и обратитесь к врачу.

- ❌ Не оставляйте систему и аксессуары, например, карты SD, в пределах досягаемости маленьких детей и животных или в местах, где существует риск, что они могут получить к ней доступ

Дети могут взять в рот блок питания, стилус, карту SD и другие части и причинить себе вред.

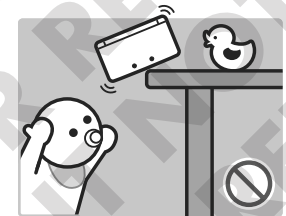

- ❌ Содержите разъем для подставки для подзарядки в чистоте

Несоблюдение этого требования может привести к пожару, перегреванию, поражению электрическим током, невозможности зарядки и другим неисправностям. Разъем для подставки следует регулярно чистить. Избегайте применения к нему избыточного давления, так как это может привести к повреждению.

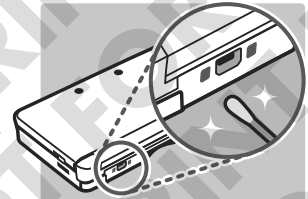

Важная информация о безопасности при использовании системы Nintendo 3DS на борту самолетов, в больницах и аэропортах

- Использование системы Nintendo 3DS при ОТКЛЮЧЕННОЙ беспроводной связи может допускаться на борту самолетов, в больницах и в аэропортах, так же как использование любых других устройств, не обладающих беспроводной функциональностью.
- При использовании на вашей системе Nintendo 3DS беспроводного режима желтый индикатор беспроводной связи будет гореть, указывая на то, что беспроводная связь включена, или мигать, указывая на то, что выполняется передача данных в беспроводном режиме. Индикатор беспроводной связи будет мигать, когда в игре используется многопользовательский режим или когда вы загружаете игру или функцию с одного устройства на другое. Соблюдайте все правила и выполняйте все требования, касающиеся использования беспроводных устройств в таких местах, как больницы, аэропорты, или на борту самолетов.
- В соответствии с требованиями авиакомпаний, не пользуйтесь режимом многопользовательской игры или функцией беспроводной связи на борту самолетов. Нарушение этого требования может вызвать помехи или привести к неправильному функционированию оборудования, а также травмам людей или повреждению имущества.

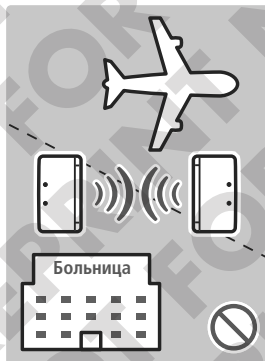

Не пользуйтесь системой, если вы ведете машину, едете на велосипеде или идете пешком

- Пользование системой во время вождения является нарушением и служит источником опасности.
- Пользование системой, если вы идете пешком или едете на велосипеде, может привести к несчастным случаям.

Обращайте внимание на окружающую обстановку, когда вы пользуетесь системой

Если вы будете недостаточно осторожны, это может привести к травме, повреждению домашнего оборудования и другим неисправностям.

- При использовании функции камеры для фотографирования или при игре в определенные игры вы, скорее всего, будете двигаться, поэтому убедитесь, что пространство вокруг вас свободно. Убедитесь, что мебель, предметы и люди не находятся в зоне игры, чтобы вы случайно не наткнулись на них.



Не подвергайте систему Nintendo 3DS воздействию высоких температур

Система Nintendo 3DS сконструирована для использования при температурах от 5 до 35 градусов Цельсия. Использование системы в условиях высоких температур (например, под одеялом или в других непроветриваемых помещениях) может привести к резкому повышению температуры системы и возможным ожогам. Использование системы в течение длительного времени при подзарядке может привести к повышению температуры системы. Прикосновение к горячей системе может привести к ожогам.

Используйте стилус правильным образом

Неправильное использование может привести к травмам или повреждениям.

- Используйте стилус исключительно для управления системой Nintendo 3DS.
- Не гните стилус, не прикладывайте к нему силу сверх необходимого во время использования.
- Не используйте поврежденные или деформированные стилусы.

Подключайте блок питания к соответствующему источнику напряжения (220 В переменного тока)

Несоблюдение этого требования может привести к возгоранию, перегреву, поражению электрическим током и повреждениям. Не используйте трансформаторы напряжения, предназначенные для использования в других странах или штепсельные вилки, которые передают уменьшенное количество электричества.

Не используйте блок питания, если его провод или штепсельная вилка повреждены

Это может привести к пожару и/или поражению электрическим током.

- Чрезмерно не перегибайте, не тяните, не перекручивайте провод, не наступайте на него и не производите в нем модификаций.
- Не ставьте на провод блока питания, особенно на штепсельную вилку, тяжелые предметы.
- Если система повреждена или провод порван, не пытайтесь использовать ее.
- Не помещайте провод вблизи нагревательных приборов, таких как обогреватели и печи.
- Если поврежден наружный гибкий провод или шнур блока питания, свяжитесь с сервисным центром Nintendo, чтобы получить замену. Во избежание потенциальной опасности не пытайтесь починить блок питания самостоятельно.
- Если система используется во время подзарядки, следите за тем, чтобы не тянуть или не запутать шнур.
- Трансформаторы и источники питания не предназначены для использования в качестве игрушек. Использование этих устройств детьми должно допускаться только при полном контроле со стороны родителя или опекуна.

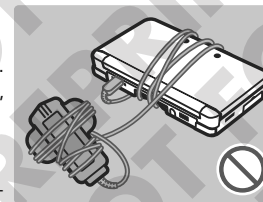

Держите штекер блока питания в чистоте, протирая его сухой тканью

Попытка использования загрязненной или запыленной системы может привести к пожару, поражению электрическим током или коротким замыканиям.

Не включайте слишком много электроприборов в розетки или удлинители, не соединяйте удлинители друг с другом

Это может привести к пожару или поражению электрическим током.

Обязательно проверяйте правильность подсоединения и отсоединения блока питания

Несоблюдение этого требования может привести к возгоранию, поражению электрическим током или короткому замыканию.

При неправильном подключении блока питания к настенной розетке металлические предметы (скрепки или металлическая проволока) могут вступать в контакт с контактами штепсельной вилки. Чтобы отключить блок питания от настенной розетки, крепко возьмитесь за штепсельную вилку и потяните ее прямо из розетки.

Если система будет использоваться детьми, родитель или опекун должен быть уверен в том, что ребенку не разрешается прикасаться к контактам штекера металлическими предметами при включении блока питания в розетку.

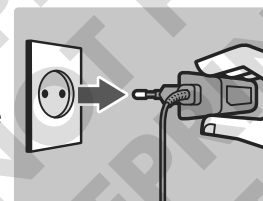

ВНИМАНИЕ

Не прилагайте чрезмерного давления к ЖК-дисплеям и не подвергайте их сильным механическим ударам

Это может привести к травме или поломке.

Если ЖК-дисплей поврежден, избегайте соприкосновения с жидкостью, которая может из него вытекать. Ремонт поврежденных ЖК-дисплеев не является гарантийной услугой и требует отдельной оплаты.

- Наличие небольшого количества неактивных или «мертвых» пикселей является свойством ЖК-дисплеев. Это нормально и не должно считаться неисправностью.
- 3D-дисплей и сенсорный дисплей имеют разную спецификацию, поэтому воспроизведение цвета и уровень яркости на них могут различаться.

-  **Не помещайте систему в задний карман одежды**
Если подвергнуть ЖК-дисплеи воздействию избыточной силы, например, сесть на них, это может их повредить и привести к травмам или неисправностям.

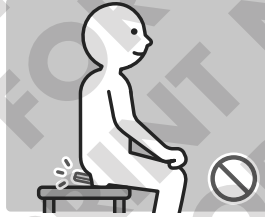



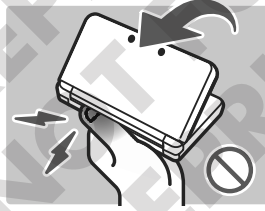

-  **Не помещайте пальцы в щель между створками системы**



-  **Приобретите прочный ремешок для ношения на запястье**
Самодельный или непрочный ремешок может порваться, вызвав травму или повреждение.

-  **Не размахивайте системой, закрепленной на ремешке**
Это может привести к тому, что ремешок порвется, и система упадет или отлетит. Это может повлечь за собой повреждение системы или окружающих предметов, а также нанести травму вам или окружающим.

ОСТОРОЖНО

- Блок питания, используемый с системой Nintendo 3DS, необходимо регулярно проверять на предмет повреждений кабеля, корпуса штекерной вилки и других деталей.
 - Системе Nintendo 3DS не предназначена для детей младше 3 лет.
 - Блок питания предназначен для использования только в помещении.
-  **Избегайте слишком частого включения/выключения системы**
Это может привести к сбоям и потере данных, сохраненных на картах SD и в памяти системы.
-  **Прежде чем вставлять или извлекать игровую карту, всегда сначала отключайте систему Nintendo 3DS. Вставляйте игровую карту до упора, но без применения силы к самой игровой карте и к системе Nintendo 3DS**
В противном случае это может отразиться на сохраненной игровой информации и вызвать повреждение системы или аксессуаров.
-  **Используйте только совместимые аксессуары**
Использование следующих устройств может привести к сбоям и неправильной работе системы:
- Аксессуары, несовместимые с используемой программой.
 - Устройства, не утвержденные Nintendo.
 - Сломанные или поврежденные аксессуары.
-  **Не двигайте кнопку движения слишком сильно из стороны в сторону**
Это может повредить контроллер и отразиться на ходе игры.

-  **Не повреждайте сенсорный дисплей**

Это может привести к поломкам.

- Пользуйтесь либо входящим в комплект стилусом (CTR-004), либо указанным в программе предметом для ввода команд с экрана. Не используйте ручки, металлические приспособления или другие предметы (в том числе ногти), которые могут оставить царапины на дисплее.
- Не нажимайте на сенсорный дисплей слишком сильно, не проводите по нему царапающими предметами и не колите его.
- Не используйте сенсорный дисплей, если на него попал песок, текстильные волокна, крошки или другие абразивные материалы, так как они могут оставить царапины. Если сенсорный дисплей загрязнен, протрите его мягкой тканью.
- Верхний экран не является сенсорным. Не пытайтесь использовать на нем стилус.

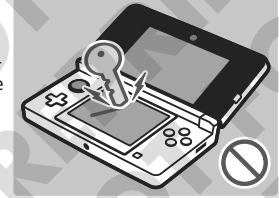

-  **Не подвергайте камеры воздействию прямого солнечного света в течение длительного времени; при фотографировании не направляйте объективы прямо на солнце или другие яркие источники света**

Это может привести к неисправности камер и обесцвечиванию фотографий.

- Фотографии, сделанные при помощи камер, могут быть темнее или ярче фотографируемых объектов, или несколько отличаться от них по цвету. На изображениях также могут быть устойчивые светлые или темные пятна. Ни один из этих случаев не свидетельствует о неисправности устройства.
- В случае загрязнения объективов, осторожно протрите их сухой мягкой тканью или ватным тампоном, чтобы их очистить. Внимательно следите за тем, чтобы не надавить на объективы камер во время чистки, так как это может вызвать повреждение.

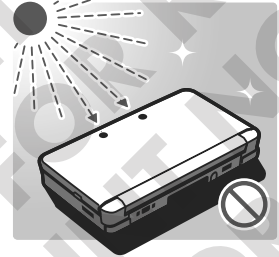

-  **Не помещайте систему прямо перед кондиционерами или в местах с резкими перепадами температуры и/или с возможным выпадением конденсата**

Конденсация в системе может вызвать неисправность.

Перемещение системы Nintendo 3DS из холода в тепло

Во избежание образования конденсата в системе закройте ее, поместите ее в пластиковый пакет и уберите из него воздух. Оставьте систему в таком состоянии примерно на 60 минут, пока она не нагреется до температуры окружающей среды. После этого ее можно использовать.

Если на системе образовался конденсат

Выключите систему и поместите ее в теплое место приблизительно на 60 минут, пока не высохнут все капельки. После этого ее можно снова использовать.

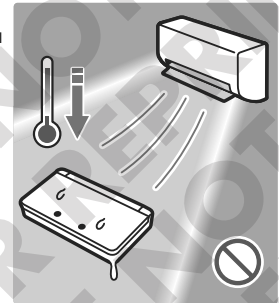

-  **Не дуйте в разъемы системы или игровых карт**

Это может привести к попаданию туда пара, который может повредить игровую карту и/или систему Nintendo 3DS.

-  **Не храните систему в сумке или другой таре в открытом виде**

Это может привести к повреждению ЖК-дисплеев или всей системы.

-  **Не чистьте систему разбавителем краски, спиртом или другим растворителем**

Это может повредить пластмассу и привести к отслоению покрытия. Перед чисткой необходимо отсоединить систему Nintendo 3DS от блока питания.

■ При утилизации батарей соблюдайте действующие местные правила и положения

За информацией об утилизации батарей следует обращаться в местное управление по утилизации твердых отходов (стр. 491).



■ Использование информации

- Средства аудио- и видеозаписи на вашей системе Nintendo 3DS предназначены только для личного пользования и не предназначены для использования третьими лицами. Кроме того, существуют некоторые официально запрещенные типы использования. Осуществление видео- или аудиозаписи других людей без их разрешения с последующей публикацией может представлять собой нарушение права на неприкосновенность частной жизни. Этих действий следует избегать.
- Данная система не должна использоваться для противозаконной деятельности или в целях нарушения справедливости. Такие действия могут повлечь за собой судебное преследование.
- Все виды аудио- и видеоданных, после того как они переданы с системы Nintendo 3DS, могут свободно копироваться и/или изменяться третьими лицами. Согласившись на передачу данных, вы лишаетесь возможности впоследствии ограничивать их использование или удалять их.

■ ВАЖНО! НЕСАНКЦИОНИРОВАННАЯ ТЕХНИЧЕСКАЯ МОДИФИКАЦИЯ АППАРАТНОГО ИЛИ ПРОГРАММНОГО ОБЕСПЕЧЕНИЯ СИСТЕМЫ NINTENDO 3DS, ИЛИ ИСПОЛЬЗОВАНИЕ НЕСАНКЦИОНИРОВАННЫХ УСТРОЙСТВ ВМЕСТЕ С СИСТЕМОЙ МОЖЕТ ПОЛНОСТЬЮ ВЫВЕСТИ СИСТЕМУ ИЗ СТРОЯ И ПОВЛЕЧЬ ЗА СОБОЙ ИЗЪЯТИЕ НЕСАНКЦИОНИРОВАННЫХ МАТЕРИАЛОВ.

Система Nintendo 3DS и ее программное обеспечение не предназначены для использования с несанкционированными устройствами и/или несанкционированным программным обеспечением. Следует заметить, что гарантии компании Nintendo не распространяются на дефекты несанкционированных устройств или дефекты, вызванные несанкционированными устройствами, программным обеспечением, модификациями и/или нелегальными аксессуарами. Кроме того, такое использование может нанести травму вам или другим лицам, а также может отрицательно отразиться на качестве работы и/или нанести повреждение системе Nintendo 3DS и связанным с ней сервисам. Компания Nintendo (а также все обладатели лицензий и дистрибьюторы Nintendo) не несет ответственности за повреждение или утрату, вызванные использованием подобных устройств, программного обеспечения, модификаций или нелегальных аксессуаров.

Важно! После обновления системы Nintendo 3DS все существующие или будущие несанкционированные технические модификации аппаратного или программного обеспечения системы Nintendo 3DS, или использование несанкционированного устройства вместе с системой могут полностью вывести систему из строя. Материалы, полученные в результате несанкционированной модификации аппаратного или программного обеспечения системы Nintendo 3DS, могут быть удалены. Отказ от принятия обновления может привести к невозможности играть в игры.

Подготовка

	Названия и функции компонентов	406
	Использование сенсорного дисплея	409
	Управление через сенсорный дисплей	409
	Подзарядка	410
	Зарядка системы Nintendo 3DS	411
	Включение и выключение системы	412
	Первоначальная настройка системы	412
	Использование клавиатуры	414
	Индикатор питания	415
	Время работы батареи	415
	Настройка 3D-изображения	416
	Правильный просмотр 3D-изображений	416
	Настройка глубины 3D-изображений	417
	Использование карт памяти SD	418



Названия и функции компонентов

В данном руководстве пользователя поясняются функции каждого из компонентов системы.



Индикатор сообщения

Мигает при получении новых сообщений, при включенном режиме StreetPass, при выходе друзей на связь и при низком заряде батареи.

- **Сообщение** (мигает синим в течение пяти секунд, затем загорается постоянным светом) (стр. 436)
- **StreetPass** (мигает зеленым в течение пяти секунд, затем загорается постоянным светом) (стр. 436)
- **Статус друга** (мигает оранжевым в течение пяти секунд, затем загорается постоянным светом) (стр. 432)
- **Низкий заряд батареи** (мигает красным) (стр. 415)

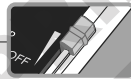

Регулятор глубины 3D (стр. 417)

Настраивает глубину 3D-изображений.



Индикатор 3D (стр. 417)

Загорается, когда 3D-дисплей показывает 3D-изображения.



Индикатор беспроводной связи

Загорается желтым, когда включен беспроводной режим, и мигает желтым, когда происходит отправка или получение данных по беспроводному соединению. Когда беспроводной режим выключен, индикатор не горит.



Переключатель беспроводного режима

Включает и выключает беспроводной режим.

Примечание. Чтобы использовать эту функцию с программами Nintendo DS™ / Nintendo DSi, следует активировать беспроводной режим до начала игры. Если подвинуть переключатель беспроводного режима после того, как загружена программа, это не обеспечит доступа к беспроводной связи.

Микрофон

Используется программами, совместимыми с микрофоном.



Кнопка POWER (⏻) (стр. 412)



Индикатор питания (⏻) (стр. 415)

Загорается синим, когда система включена.

Индикатор подзарядки (🔋) (стр. 411)

Загорается оранжевым во время подзарядки батареи.

ЖК-дисплей (3D-дисплей) (стр. 416)

Позволяет просматривать 3D-изображения.

ЖК-дисплей (сенсорный дисплей) (стр. 409)

Чувствительный к прикосновению дисплей, позволяющий управлять системой.

Примечание.

- Наличие небольшого количества неактивных или «мертвых» пикселей является свойством ЖК-дисплеев. Это нормально и не должно считаться неисправностью.
- 3D-дисплей и сенсорный дисплей имеют разную спецификацию, поэтому их гамма и яркость могут различаться.

Внутренняя камера (стр. 438)

Используется в программах, совместимых с камерой.

Динамик (левый)

Динамик (правый)

Кнопки A, B, X и Y

Кнопка движения

Используется в программах, поддерживающих ввод при помощи кнопки движения.

Примечание. Если кнопка движения функционирует неправильно, обратитесь к стр. 486.

Разъем для аудио

Для подключения стереонаушников, продающихся отдельно. Когда они подключены, встроенные динамики не будут проигрывать звук.

Примечание. Наушники с микрофоном несовместимы с данной системой.



Громкость

Регулировка уровня громкости

Настраивает громкость системы.

Примечание. Звук затвора фотоаппарата будет проигрываться с одинаковой громкостью вне зависимости от текущих настроек уровня громкости.

Кнопка SELECT

Кнопка HOME (🏠) (стр. 420)

Вызывает меню HOME.

Кнопка START

Кнопки направлений





Слот для карт SD (стр. 418)
Используется для карт памяти SD и SDHC. Карта SD, входящая в комплект поставки, вставлена в слот.

Крепление для ремешка

Крепление для ремешка, чтобы носить систему на руке (ремешок продается отдельно).

Крышка отсека аккумуляторной батареи (стр. 490)

Снимите крышку для замены аккумуляторной батареи Nintendo 3DS.

Примечание. Снимайте крышку только при необходимости (к примеру, когда следует заменить батарею).



Штекер блока питания (стр. 411)

Позволяет подзаряжать Nintendo 3DS при помощи подставки для подзарядки.

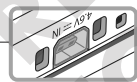

Разъем блока питания (стр. 411)

Позволяет присоединять блок питания Nintendo 3DS (входит в комплект поставки).

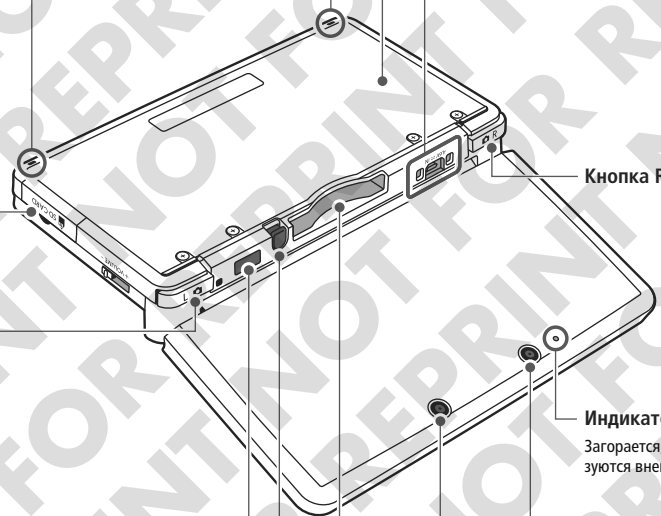

Кнопка R

Кнопка L

Индикатор камеры

Загорается, когда используются внешние камеры.

Внешние камеры (стр. 438)

Используются программами, совместимыми с камерами. Наличие двух камер позволяет снимать 3D-фотографии.

Инфракрасный передатчик

Посылает и принимает сигналы от программ, совместимых с инфракрасной связью.

Держатель стилуса (стр. 409)

Используется для хранения стилуса Nintendo 3DS.

Слот для игровых карт (стр. 427)

Служит для вставки карт Nintendo 3DS, Nintendo DS, Nintendo DSi и карт, совместимых с Nintendo DS/Nintendo DSi.



Использование сенсорного дисплея

Нижний экран, или сенсорный дисплей, чувствителен к прикосновению. В программах, поддерживающих этот способ управления, используется входящий в комплект поставки стилус Nintendo 3DS.

Извлеките стилус Nintendo 3DS из держателя стилуса и установите желаемую длину.

Прежде чем возвращать стилус в держатель стилуса, верните его к первоначальной длине. Затем прочно закрепите его внутри системы.

Примечание. Не пытайтесь поместить в держатель стилуса что-либо кроме стилуса Nintendo 3DS (CTR-004).

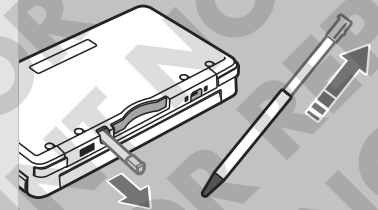

Управление через сенсорный дисплей

В данном руководстве пользователя используются следующие выражения для обозначения видов управления сенсорным дисплеем при помощи стилуса:

Коснуться

Мягкое нажатие стилусом на сенсорный дисплей называется «касанием».

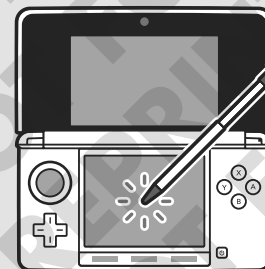

Провести

Прикладывание и перемещение стилуса по сенсорному дисплею называется «проведением».

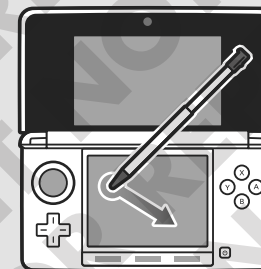

Если сенсорный дисплей функционирует неправильно

Вернитесь в **меню HOME** и перейдите к системным настройкам, затем выберите **СЕНСОРНЫЙ ДИСПЛЕЙ**, чтобы откалибровать сенсорный дисплей (стр. 482). Если у вас возникли проблемы с управлением **меню HOME** при помощи сенсорного дисплея, вы можете запустить систему на экране калибровки сенсорного дисплея, нажав одновременно кнопки L, R и X и, удерживая их.

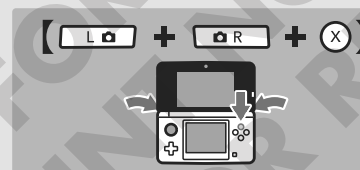

Нажмите и удерживайте кнопки L, R и X...



...и одновременно нажмите кнопку POWER.



Подзарядка

Зарядите аккумуляторную батарею, прежде чем использовать систему Nintendo 3DS в первый раз.



Время зарядки: примерно 3 часа 30 минут

Время, необходимое для полной зарядки батареи, различается в зависимости от того, используется ли система, пока вы ее заряжаете, и от того, сколько заряда в ней осталось.



Температура при зарядке: 5–35 градусов Цельсия

Попытка зарядить аккумуляторную батарею при более низкой или высокой температуре может привести к повреждению батареи и воспрепятствовать зарядке. При низкой температуре воздуха батарея может зарядиться не полностью.



Повторная зарядка и время работы батареи

В процессе использования и подзарядки аккумуляторной батареи время ее работы может слегка сократиться. 500 перезарядок время работы батареи может упасть до 70 % от заявленного на момент покупки.



Сильное сокращение времени работы

Если вам кажется, что время работы аккумуляторной батареи существенно сократилось, замените ее. Сменные батареи продаются отдельно (стр. 490). Обратитесь в сервисный центр Nintendo, чтобы узнать, где купить сменную батарею (см. стр. 506).

Зарядка системы Nintendo 3DS

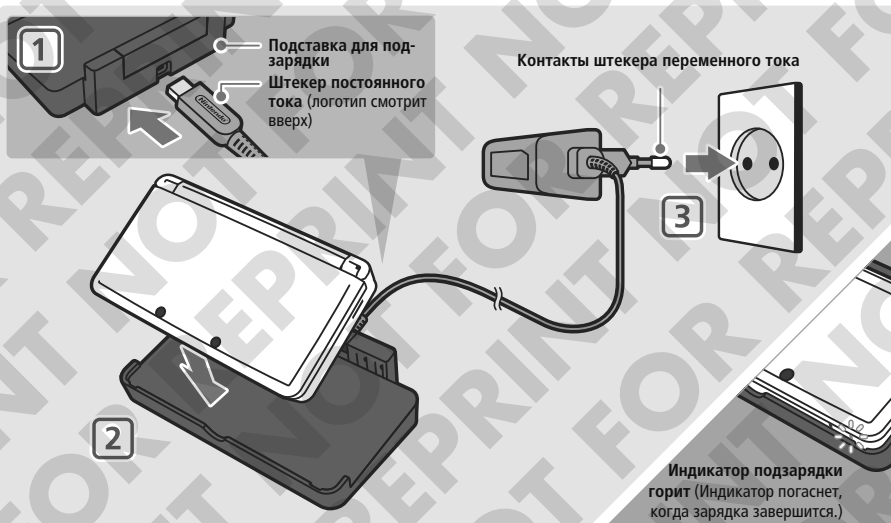

1 Вставьте штекер постоянного тока в подставку для подзарядки

Примечание.

- Прежде, чем вставлять штекер постоянного тока в подставку для подзарядки, убедитесь, что вы вставляете его правильно (т.е. нужной стороной), иначе возможно повреждение штекера и/или подставки для подзарядки.
- Поместите подставку для подзарядки на ровную поверхность.

2 Поместите систему Nintendo 3DS на подставку для подзарядки

3 Включите штекер переменного тока в стандартную розетку 220 В

Убедитесь, что штекер полностью вставлен в розетку. См. стр. 397–400 с описанием мер предосторожности при использовании блока питания.

После завершения подзарядки

Извлеките штекер переменного тока из розетки и снимите систему Nintendo 3DS с подставки.

Примечание. Если вы играете во время подзарядки, индикатор подзарядки может продолжать гореть, даже если зарядка завершена. Это не является неисправностью.

Извлеките систему из подставки для подзарядки, при этом вначале извлеките заднюю часть.



Зарядка при помощи блока питания

Вы также можете производить подзарядку системы Nintendo 3DS при помощи блока питания. Для этого вставьте штекер постоянного тока в разъем блока питания на задней стороне системы.

Примечание. При отсоединении блока питания держите систему и тяните за штекер блока питания, а не за шнур.





Включение и выключение системы

Кнопка POWER служит для включения и выключения системы. При первом включении системы вам необходимо будет произвести первоначальные настройки.

Включите систему, нажав кнопку POWER. Когда система включится, загорится индикатор питания.

Примечание. Обратитесь к стр. 415 за информацией об индикаторе питания и времени работы батареи.

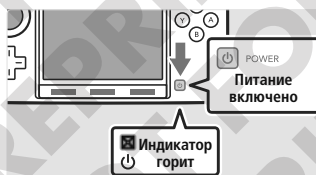

Режим ожидания и выключение системы

Режим ожидания

Закройте систему Nintendo 3DS, не выходя из игры, чтобы перейти в режим ожидания. В режиме ожидания SpotPass (стр. 388) и StreetPass (стр. 389) остаются включенными, но потребление энергии резко сокращается.

Примечание. Некоторые программы не допускают перехода системы в режим ожидания во время их выполнения или при выполнении определенных задач. К примеру, приложение Звук Nintendo 3DS не допускает перехода системы в режим ожидания во время проигрывания звуковых файлов.

Отключение питания

Нажмите кнопку POWER, чтобы появилось меню батареи. В этом меню коснитесь **ВЫКЛЮЧИТЬ**, чтобы выключить систему. Вы также можете выключить ее, нажимая и удерживая кнопку POWER.

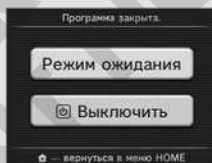

Первоначальная настройка системы

При первом включении системы вам нужно будет произвести ее первоначальную настройку. Если система будет использоваться маленькими детьми, первоначальная настройка должна быть произведена взрослым. С помощью стилуса и сенсорного дисплея (стр. 409) выполните следующие шаги.

- 1 Коснитесь языка, который вы предпочитаете, затем коснитесь **OK**



- 2 Установите ориентацию системы

Для того чтобы 3D-изображения отображались правильно, следуйте инструкциям на экране (см. «Настройка 3D-изображения» на стр. 416).

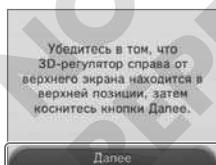

- 3 Установите дату и время

С помощью стрелок и установите дату и время, затем коснитесь **OK**.



- 4 Введите имя пользователя

Примечание.

- О том, как пользоваться клавиатурой, смотрите на стр. 414.
- Имя может содержать не более 10 символов.
- Имя, которое вы выберете, будет отображено на других системах Nintendo 3DS с помощью беспроводной связи, поэтому не включайте в него слова или фразы, которые могут показаться оскорбительными другим игрокам. Использование нецензурных выражений может привести к ограничению отображения вашего имени на других системах Nintendo 3DS.



- 5 Укажите дату вашего рождения

Выберите дату вашего рождения при помощи стрелок и .

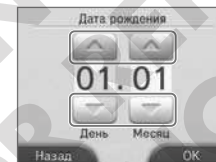

- 6 Выберите вашу страну проживания, а затем ваш регион

Коснитесь **OK** для подтверждения.

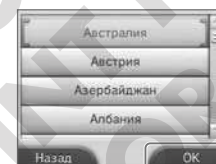

- 7 Примите соглашение о пользовании сервисами Nintendo 3DS и политику конфиденциальности

Прочитайте текст соглашения и коснитесь **Я ПРИНИМАЮ**. Если вы предпочитаете принять условия соглашения о сетевых сервисах позже, коснитесь **ПОЗЖЕ**.

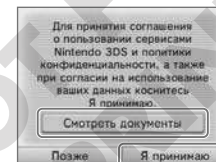

- 8 Настройте подключение к Интернету (стр. 461)

Подключение к Интернету позволяет обмениваться различными видами данных через SpotPass и играть в беспроводном режиме, если соответствующая игра его поддерживает. Если вы предпочитаете настроить подключение к Интернету позже, коснитесь **ИЗМЕНИТЬ ПОЗЖЕ**.

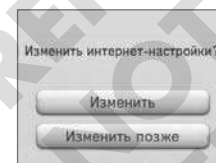

- 9 Настройте родительский контроль (стр. 474)

Настройте родительский контроль, чтобы ограничить доступ детей к определенным программам и функциям. Если вы предпочитаете не пользоваться функцией родительского контроля, коснитесь **ИЗМЕНИТЬ ПОЗЖЕ**.

Примечание. Использование функции 3D-изображения детьми в возрасте шести лет и младше может привести к нарушению зрения. Чтобы предотвратить использование ребенком этой функции, ее можно отключить вручную в настройках родительского контроля.

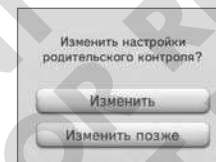

Ваша система теперь готова к использованию. Нажмите кнопку **HOME**, чтобы перейти к **меню HOME** (стр. 420) и начать пользоваться системой Nintendo 3DS.

Использование клавиатуры

Когда вам нужно будет напечатать какой-либо текст, на экране появится виртуальная клавиатура. Чтобы ввести символ, коснитесь его.

Стандартный метод набора

Буквенно-цифровой

Предиктивный ввод текста
Выберите из списка слово, которое вы хотите ввести.

Предиктивный ввод текста включен/отключен

Изменение регистра следующего символа с верхнего на нижний и наоборот

← Удалить символ слева от курсора.

↵ Перейти на следующую строку.

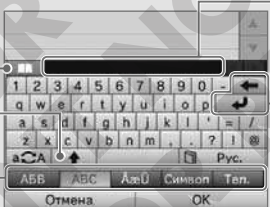

Изменить метод ввода текста

Специальные символы

Символы

Ввод, аналогичный вводу текста на мобильном телефоне

Изменение регистра с верхнего на нижний и наоборот.

Показать дополнительные символы.

Символ на экране меняется в зависимости от того, сколько раз вы нажали клавишу.

Следующий символ
Подтвердить введенный символ и перейти к следующему.



Цифровая клавиатура

← Удалить последнюю введенную цифру



Индикатор питания

Загорается синим, когда система включена. Загорается красным, когда батарея нуждается в подзарядке, и мигает, когда батарея почти разряжена.

Высокий

Низкий Почти на исходе

Оставшийся заряд батареи

Горит синим

Горит красным

Мигает красным

Также при этом мигает индикатор сообщения.



Примечание. Когда индикатор питания горит красным, быстро сохраните игру и подзарядите батарею. Если заряд батареи кончится прежде, чем вы сохраните игру, данные могут быть потеряны. Когда индикатор горит синим и медленно мигает, система находится в режиме ожидания (стр. 412), сберегающем заряд батареи.

Время работы батареи

Время работы батареи различается в зависимости от многочисленных факторов, таких как используемое программное обеспечение, объем переданных и полученных данных по беспроводному соединению и окружающая температура. Поэтому указанные значения времени работы следует понимать лишь как приблизительные оценки. Использование камер может снизить время работы по сравнению с указанными ниже значениями.

Время работы батареи

Около 5 часов

Около 3 часов

Яркость экрана

Темный Яркий



Продолжительность работы батареи зависит от выбранной яркости экрана. По умолчанию в системе выставлена яркость 5 (информацию об изменении яркости экрана см. на стр. 424).

Примечание. Энергосберегающий режим автоматически меняет яркость и контрастность в зависимости от вида отображаемого контента, чтобы максимально продлить время работы батареи (информацию об активировании энергосберегающего режима см. на стр. 424).

Переключение системы в режим ожидания (стр. 412) позволит значительно снизить расход заряда батареи, в то же время беспроводные функции (к примеру, SpotPass) остаются включенными. Если система полностью заряжена, она может оставаться в режиме ожидания в течение 3 дней.

Примечание. Когда система находится в режиме ожидания, индикатор питания медленно мигает. При выполнении некоторых программ система не может перейти в режим ожидания, даже если вы ее закроете – индикатор питания продолжит гореть. К примеру, приложение Звук Nintendo 3DS не допускает перехода системы в режим ожидания во время проигрывания звуковых файлов.



Настройка 3D-изображения

3D-дисплей позволяет просматривать 3D-изображения. Выберите комфортную для вас глубину 3D-изображений с помощью 3D-регулятора.

Эффект трехмерного изображения в системе Nintendo 3DS достигается за счет так называемой диспаратности – способности человека распознавать объемные предметы благодаря различию в положении левого и правого глаза. 3D-дисплей системы Nintendo настроен так, что левый глаз игрока видит только левое изображение, а правый – только правое, что обеспечивает яркие и реалистичные трехмерные изображения.

Изображение, которое видит левый глаз



3D-изображение



Изображение, которое видит правый глаз



Не поворачивайте 3D-дисплей и не смотрите на него под углом, так как это препятствует восприятию трехмерных изображений и может привести к тому, что экран покажется темным и/или к раздвоению изображения.

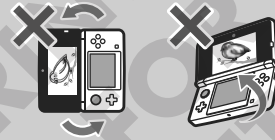

Правильный просмотр 3D-изображений

Следуйте данным указаниям, чтобы 3D-изображения отображались правильно.

1 Смотрите прямо на 3D-экран.



2 Держите 3D-дисплей на расстоянии 25–35 см от глаз. Выберите такое расстояние, чтобы без труда видеть 3D-изображения.

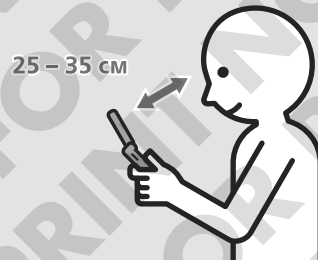

Настройка глубины 3D-изображений

Используйте 3D-регулятор, который находится рядом с 3D-дисплеем, чтобы увеличивать и уменьшать глубину 3D-эффекта. Если вам трудно рассмотреть 3D-изображения при максимальной глубине (регулятор глубины 3D подвинут до упора вверх), постепенно двигайте его вниз, пока вам не удастся без усилий видеть четкие 3D-изображения. По мере привыкания к 3D-функции может оказаться, что увеличение глубины приведет к лучшим результатам.

Индикатор 3D

Загорается, когда 3D-дисплей показывает 3D-изображения.

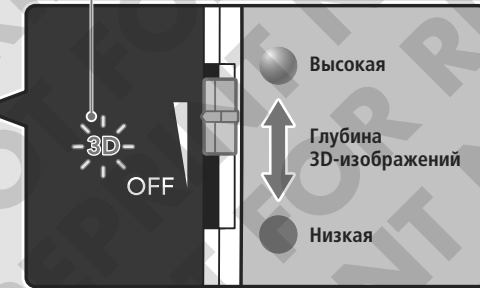
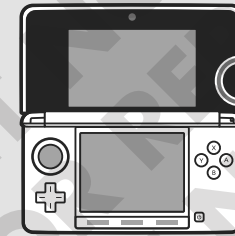

• Чтобы изображения стали двумерными, подвиньте регулятор глубины 3D вниз до упора.

Примечание.

- Настройка 3D-регулятора, когда индикатор 3D не горит, не приведет к показу 3D-изображений.
- Некоторые программы не поддерживают настройку глубины 3D-изображений. В этих программах 3D-регулятор может использоваться только для переключения между режимами 2D и 3D.
- Показ 3D-изображений может быть отключен в настройках родительского контроля (стр. 474).
- Не смотрите на 3D-изображения в прямых лучах солнца или в непосредственной близости от источника яркого света. Это может привести к тому, что 3D-изображения будет трудно рассмотреть.
- При некоторых условиях 3D-изображения может быть трудно разглядеть (стр. 494).

Меры предосторожности, связанные с просмотром 3D-изображений

Использование 3D-функции детьми в возрасте шести лет и младше может привести к поражению зрения. Особенности восприятия 3D-изображений во многом индивидуальны. Если изображение раздваивается у вас перед глазами или вы вообще не видите трехмерного изображения, даже если вы просматриваете его правильно и с правильными настройками, пожалуйста, используйте только 2D-дисплей. Вам может понадобиться отрегулировать глубину 3D-изображений в зависимости от состояния вашего здоровья, содержимого изображений и окружающей среды. Если вы испытываете двоение в глазах, головные боли, тошноту, усталость глаз или какие-либо резкие изменения в самочувствии, незамедлительно прекратите игру и сделайте перерыв.

Обратитесь к стр. 394, чтобы прочитать рекомендации, касающиеся здоровья и безопасности при просмотре 3D-изображений.



Использование карт памяти SD

Система Nintendo 3DS поддерживает карты памяти SD (далее – карты SD) емкостью до 2 гигабайтов, а также карты памяти SDHC (далее – карты SD) емкостью от 4 до 32 гигабайтов.

Карта SD, входящая в комплект поставки, вставлена в слот для игровых карт. С ее помощью вы можете создавать резервные копии фотографий и сохранять музыкальные файлы для последующего проигрывания (виды данных, которые вы можете сохранять, различаются для разных программ).

Примечание. Загружаемое программное обеспечение (в том числе сохраненную игровую информацию) нельзя переносить или копировать с одной карты SD на другую.

Использование карт памяти MiniSD/MicroSD

Для использования карт памяти miniSD и microSD требуется адаптер карт SD. После использования адаптера извлекайте его целиком (не только карту). Оставленный в системе Nintendo 3DS адаптер может стать причиной сбоев в работе, а также привести к повреждению вашей системы или данных.

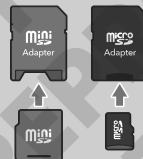

Правильное извлечение

Выключите систему перед тем, как извлечь карту SD. В противном случае возможно повреждение системы или карты SD и потеря данных.

Примечание. Если во время игры система предлагает извлечь карту SD, выключать систему перед этим не обязательно.



Надавите на карту SD до щелчка. После того, как она выскочит, извлеките ее.

Правильная установка

1 Откройте крышку слота для карт SD

Не дергайте и не выкручивайте крышку с применением силы. Это может растянуть или деформировать ее, и она перестанет закрываться.



2 Вставьте карту SD в слот для карт SD

Осторожно, но уверенно вставьте ее в слот до щелчка, затем закройте крышку слота.

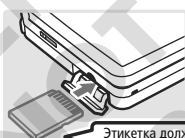

Этикетка должна быть развернута вниз.

Переключатель защиты от записи карт SD

Когда переключатель защиты от записи на карте SD находится в нижнем положении, карта защищена от записи и данные на ней не могут быть изменены или удалены. Чтобы на карту можно было записывать данные, поставьте переключатель в верхнее положение.

Переключатель защиты от записи



Использование программ

	Меню HOME	420		Камера Nintendo 3DS	438
	Значки программ	422		Фотографирование	439
	Загрузка программ	423		Просмотр фотографий	442
	Руководства пользователя	424		Звук Nintendo 3DS	443
	Регулировка яркости / Энергосберегающий режим	424		Запись звуковых файлов с помощью микрофона	444
	Фотографирование	425		Воспроизведение музыкальных файлов, записанных на карте SD	445
	Программное обеспечение на карте	426		Редактор Mii	446
	Использование карт	427		Создание образов Mii	446
	Загрузка программ	429		Главное меню	448
	Запуск программ	429		Удаление и редактирование образов Mii	449
	Игровые заметки	431		AR Games: Расширенная реальность	450
	Список друзей	432		Информация о картах AR	450
	Список друзей	432		Как играть в игры	451
	Регистрация друзей	433		Face Raiders	452
	Редактирование собственной карточки друга / Просмотр карточек друга других игроков	434		Правила игры	453
	Настройки списка друзей	435		Журнал действий	454
	Сообщения	436		Статистика за день	454
	Получение сообщений	436		Альбом программ	455
	Просмотр сообщений	437		Загружаемая игра	456
	Отключение сообщений	437		Магазин Nintendo eShop	457
				Загружаемые программы	457



Меню HOME

Меню HOME появляется при включении питания. Оно обеспечивает доступ ко всем функциям системы Nintendo 3DS.

Программы можно запускать из меню HOME, касаясь значка игры, в которую вы хотите сыграть. В меню HOME также показывается время и дата, режим беспроводной связи, установленной в данный момент, и количество шагов, сделанных за текущий день.

Также можно сразу увидеть, для каких программ получена новая информация / выполнено обновление через SpotPass: об этом сигнализирует отметка на значке программы.

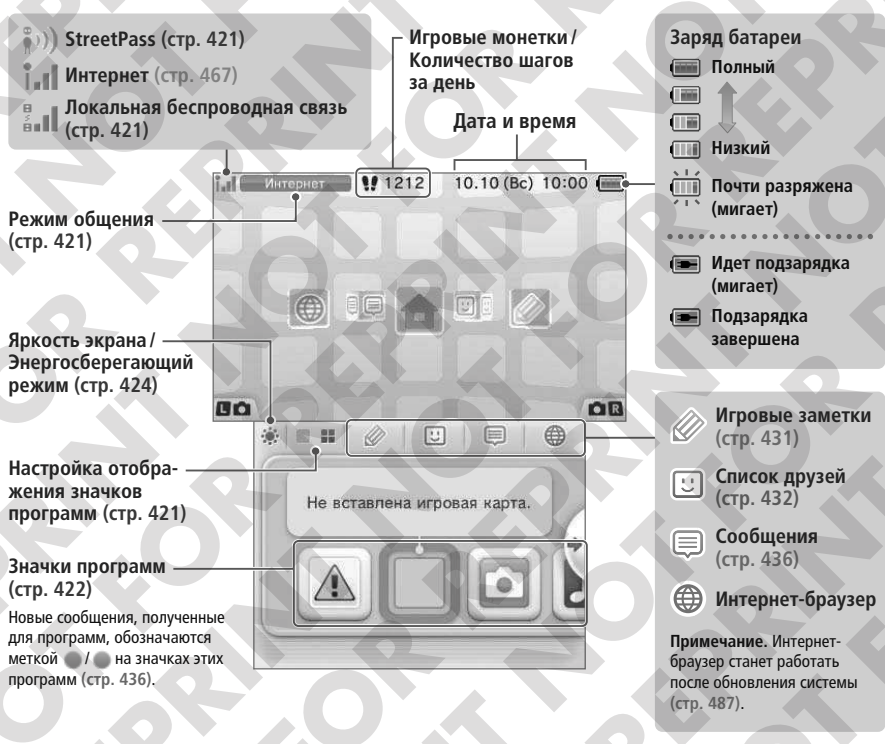

Примечание.

- Чтобы включить камеры и начать фотографировать, нажмите кнопку L или R (стр. 425).
- Содержание изображений на верхнем дисплее зависит от используемой программы.

Игровые монетки/Количество шагов за день

Примечание.

- Счет шагов ведется, когда система закрыта, а питание включено.
- Если оставить включенными программы Nintendo DS/Nintendo DSi, количество пройденных шагов может записываться не более чем за семь дней. Чтобы продолжить отсчет, достаточно один раз перезапустить программу.

Прокрутка/настройка и перемещение значков программ

Прокрутка

Коснитесь значка, а затем проведите стилусом влево или вправо, чтобы прокрутить экран и посмотреть имеющиеся значки программ. Это действие можно также выполнять, касаясь значков по сторонам экрана.

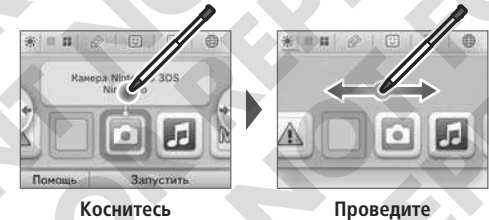

Коснитесь

Проведите

Настройка отображения и перемещение значков программ

Настройка отображения значков

Коснитесь / , чтобы изменить режим отображения значков программ на экране.

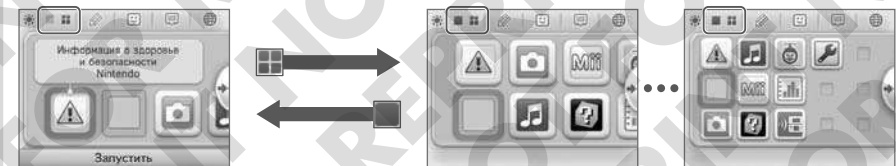

Перемещение значков программ

Чтобы переместить значок, коснитесь и удерживайте его стилусом, пока он не освободится, затем перетащите его в нужное место и отпустите стилус. Если поместить один значок на другой, они поменяются местами.



Режим общения

	Указывает на установленное подключение к Интернету (стр. 461).
	Указывает на то, что система ведет поиск других пользователей, у которых включен StreetPass (стр. 389). Если какая-то программа Nintendo 3DS зарегистрирована на использование функциональности StreetPass, это позволяет системе автоматически вести поиск пользователей, с которыми можно обмениваться информацией. О данном статусе также сигнализирует значок).
	Указывает на то, что система общается с другими системами Nintendo 3DS. Функция локальной беспроводной связи используется для опций локальной игры (стр. 433) и загружаемой игры (стр. 456). При включенном беспроводном режиме на экране показывается индикатор силы сигнала . Более высокая сила сигнала означает лучшее качество передачи данных.
	При включении беспроводной связи появляется надпись . При отключении беспроводной связи появляется надпись . Для включения / отключения беспроводной связи используется переключатель беспроводного режима (стр. 406). Во включенном состоянии показывается значок , в отключенном состоянии – значок .

Значки программ

Бесплатные программы, полученные через SpotPass, и программы, скачанные через Nintendo eShop, отображаются в виде новых значков в меню HOME. На карту SD можно записать максимум 300 наименований. Разные типы значков программ объясняются ниже.

Значки программ с игровых карт

Игровая карта Nintendo 3DS



Игровая карта Nintendo DS / Nintendo DSi



Значок с названием программы появляется на экране, когда игровая карта вставлена в слот.

Значки встроенных приложений



Информация о здоровье и безопасности (стр. 438)

Ознакомьтесь с важной информацией о здоровье и безопасности для вашей системы.



Камера Nintendo 3DS (стр. 438)

Позволяет делать 3D-фотографии.



Звук Nintendo 3DS (стр. 443)

Позволяет слушать музыку и записывать звуки.



Редактор Mii (стр. 446)

Позволяет создать образы Mii для себя и для других!



AR Games: Расширенная реальность (стр. 450)

С помощью карт AR можно создавать игры в режиме дополненной реальности.



Face Raiders (стр. 452)

Игра-стрелялка, которая превращает ваше лицо или лица ваших друзей в образы противников!



Журнал действий (стр. 454)

Запись количества шагов, которые вы сделали, пока носили с собой систему Nintendo 3DS, и времени использования программ.



Загружаемая игра (стр. 456)

Позволяет загружать демоверсии и играть в многопользовательские игры!



Системные настройки (стр. 460)

Изменение различных настроек системы Nintendo 3DS.

Прочее



Значок подарка

Это значок появляется после установки новой программы, приобретенной через магазин Nintendo eShop или полученной из другого источника. Коснитесь этого значка, чтобы развернуть подарок.

Загрузка программ

Коснитесь значка программы, затем коснитесь ЗАПУСТИТЬ.



Закрытие / приостановка программ

Если нажать кнопку HOME во время игры, выполнение программы приостановится и появится меню HOME. Чтобы возобновить игру, коснитесь надписи ДАЛЕЕ или нажмите кнопку HOME; чтобы ее закрыть – коснитесь надписи ЗАКРЫТЬ в меню HOME.

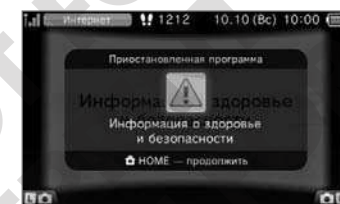

Когда программа приостановлена...

Когда выполнение программы приостановлено, можно отрегулировать яркость экрана, а также открыть иконки игровые заметки, список друзей, сообщения, интернет-браузер, режим фотосъемки и руководства пользователя. Можно запускать и другие программы, но для этого нужно закрыть приостановленную программу.

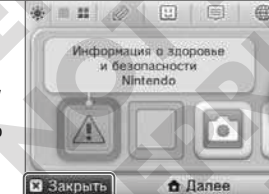

Примечание.

- При некоторых состояниях программ (в беспроводном режиме, с использованием внешних камер и т.п.) меню HOME может не открываться, или могут быть недоступны некоторые функции. Для некоторых программ используются не все функции меню HOME.
- Выполнение программ Nintendo DS / Nintendo DSi нельзя приостановить.

Сохраните программу перед ее закрытием

Если закрыть программу, не выполнив сохранение, все несохраненные данные будут потеряны.

Не извлекайте карту и не отключайте питание, когда программа приостановлена

Не извлекайте игровую карту или карту SD, в то время как программа приостановлена и не отключайте при этом систему. Это может привести к повреждению или потере данных.

Руководства пользователя

Если программа содержит руководство пользователя, то при выборе ее значка на экране появится опция ПОМОЩЬ. Если ее коснуться, откроется руководство пользователя. Руководства можно смотреть, когда программа приостановлена.

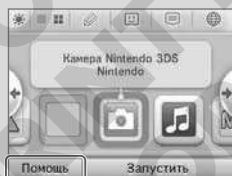

Просмотр руководств

1 Выберите раздел в оглавлении

Проведите вверх или вниз, чтобы прокрутить оглавление руководства, и коснитесь страницы, которую хотите посмотреть.

Примечание. Нажмите кнопку Y, чтобы изменить язык руководства.



2 Просмотр страницы

Проведите вверх или вниз, чтобы пройти по тексту страницы. Проведите вправо или влево, чтобы перейти с одной страницы на другую.



Закреть руководство

Изменить размер шрифта

Уровень яркости и время работы батареи

Увеличение уровня яркости приведет к сокращению времени работы батареи и наоборот. Это следует иметь в виду при настройке параметров яркости (стр. 415).

Примечание. Так как более высокий уровень яркости повышает потребление энергии, цвет индикатора питания может измениться с синего на красный. Если батарея почти полностью разряжена, система может неожиданно отключиться.

Настройки яркости и энергосберегающий режим в программах Nintendo DS / Nintendo DSi

Из программ Nintendo DS / Nintendo DSi нельзя зайти напрямую в меню HOME. Нажмите кнопку HOME, чтобы приостановить выполнение программы, после чего используйте следующие команды для настройки параметров яркости и энергосберегающего режима.

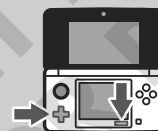

Нажмите и удерживайте START, затем нажимайте следующие кнопки:

- ↑ Вверх: увеличить яркость
- ↓ Вниз: уменьшить яркость
- ← Влево: отключить энергосберегающий режим
- Вправо: включить энергосберегающий режим

Фотографирование

Нажмите кнопку L или R в меню HOME, чтобы включить режим фотографирования.



Количество оставшихся фотографий (стр. 440)

Индикатор 3D
Количество оставшихся фотографий

Место сохранения

Память системы SD Карта SD

Примечание. Место сохранения можно выбрать в настройках камеры Nintendo 3DS.

Сделать снимок

(или нажать кнопку L/R/A)

Переключение между внутренними / внешними камерами

Трехмерные фотографии можно делать только внешними камерами

Наложение

С помощью внутренней и внешней камеры можно сфотографировать два лица, а затем объединить их в одно. Дополнительную информацию см. в руководстве пользователя камеры Nintendo 3DS, которое содержится во встроенном программном обеспечении.



Открыть приложение Камера Nintendo 3DS (стр. 438)

Сделанные вами снимки можно смотреть через приложение Камера Nintendo 3DS (стр. 442).

Примечание. О том, как делать 3D-фотографии, см. стр. 439.



Регулировка яркости / Энергосберегающий режим

Коснитесь значка в меню HOME, чтобы вывести на экран настройку яркости.

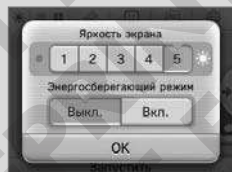

Яркость экрана

Коснитесь соответствующей цифры, чтобы изменить уровень яркости.



Примечание. Если яркость установлена на 4 или 5, при подсоединении блока питания экран станет еще ярче.

Энергосберегающий режим

Включение этого режима приводит к автоматической установке яркости экрана в зависимости от того, что на нем отображается. Это делается с целью экономии заряда батареи. Отключение этого режима обеспечит постоянный уровень яркости, но приведет к сокращению времени работы батареи. По умолчанию, данная функция отключена.





Программное обеспечение на карте

Использование игровых карт с системой Nintendo 3DS.

Примечание. Если язык системы – голландский, португальский или русский, языком программ, выпущенных другими производителями (не Nintendo), по умолчанию будет английский. В некоторых случаях эту настройку можно изменить для отдельных программ.

В системе Nintendo 3DS можно использовать программы для систем Nintendo 3DS, Nintendo DS, Nintendo DSi и программы, совместимые с Nintendo DS/Nintendo DSi.

Карта Nintendo 3DS



Карта Nintendo DS/Nintendo DSi



Примечание.

- 3D-контент будет отображаться только во время выполнения программ Nintendo 3DS. Программы Nintendo DS/Nintendo DSi не могут отображать 3D-контент.
- SpotPass, StreetPass и меню HOME не будут работать при использовании программ Nintendo DS/Nintendo DSi.
- Программы Nintendo 3DS и Nintendo DSi будут работать, только если регион их происхождения соответствует региону системы. Программы из других регионов могут не функционировать.

Значки рейтинга компьютерных и видеоигр PEGI (Pan-European Game Information)

Категории возрастной классификации



К категории 3 относятся игры, подходящие для детей 3 лет и старше.



К категории 7 относятся игры, подходящие для детей 7 лет и старше.



К категории 12 относятся игры, подходящие для детей 12 лет и старше.



К категории 16 относятся игры, подходящие для возрастной группы от 16 лет и старше.



К категории 18 относятся игры, подходящие для возрастной группы от 18 лет и старше.

Дескрипторы содержимого

Дескрипторы содержимого указываются на упаковках с программным обеспечением. С их помощью определяется, к какой возрастной категории относится содержимое.



НЕНОРМАТИВНАЯ ЛЕКСИКА



НАРКОТИКИ



АЗАРТНЫЕ ИГРЫ



УЖАСЫ



СЕКС



НЮ



ЖЕСТОКОСТЬ



Логотип «Online» обозначает, что игрок может получить доступ к сетевой игре с другими игроками.

Система PEGI была разработана на базе существующих в Европе систем. В проектирование формы оценки PEGI и формирование организации системы были широко вовлечены представители потребительских, родительских и религиозных объединений. За более подробной информацией о системе классификации PEGI обратитесь к ресурсу: <http://www.pegi.info>

Примечание Данная система возрастной классификации не указывает на удобство или сложность игры.

Использование карт

1 Вставьте карту в слот для игровых карт

Примечание. Если у вас не получается вставить игровую карту в слот, извлеките ее и убедитесь, что вы вставляете ее правильной стороной и что этикетка направлена в обратную сторону от системы.

Попытка силой вставить карту в слот обратной стороной может привести к повреждению карты или системы.



2 Коснитесь значка игровой карты, затем коснитесь START

Игры Nintendo DS/Nintendo DSi по умолчанию отображаются во весь экран. Чтобы запустить программу в ее первоначальном разрешении, нажмите и удерживайте при ее запуске кнопку START или кнопку SELECT. Держите нажатой кнопку START или SELECT, пока программа не запустится.

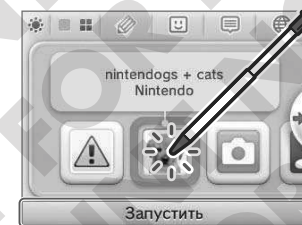

3 Обратитесь к справочному руководству данной игры для получения дальнейшей информации.

Выход из игры

Нажмите кнопку HOME и в появившемся меню HOME коснитесь ЗАКРЫТЬ, чтобы закрыть игру. (Все несохраненные данные будут потеряны, если закрыть игру, не сохранив ее.)

- Коснитесь ДАЛЕЕ, чтобы вернуться к месту, на котором вы прервали игру.
- Чтобы выйти из игры Nintendo DS/Nintendo DSi, сначала сохраните изменения, а затем нажмите кнопку HOME и коснитесь OK.



Извлечение игровых карт

Не извлекайте игровую карту из слота, когда вы находитесь в меню HOME или до выключения системы. Если игра, в которую вы играете, приостановлена, выйдите из нее, прежде чем извлечь игровую карту.

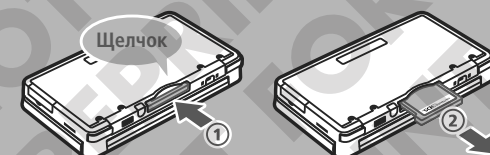

Надавите на карту и извлеките ее

Программы и аксессуары системы Nintendo DS, несовместимые с Nintendo 3DS

Следующие программы и аксессуары несовместимы с системой Nintendo 3DS.

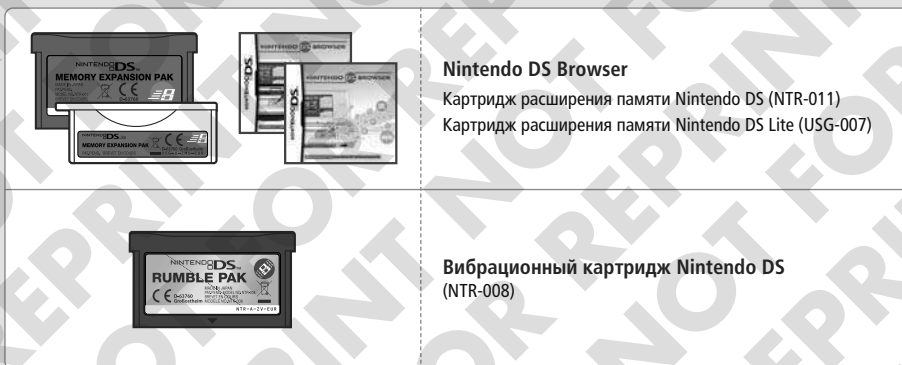

Помимо этих продуктов невозможно использование любых аксессуаров, присоединяемых к системам Nintendo DS или Nintendo DS™ Lite при помощи слота для картриджа Game Boy Advance™ of Nintendo, и любых других устройств, работающих в сочетании с картриджем Game Boy Advance of Nintendo. Дополнительную информацию см. на сайте support.nintendo.com.

Использование программ



Программное обеспечение на карте



Загрузка программ

Вы можете пользоваться программами, бесплатно скачанными через SpotPass или приобретенными через Nintendo eShop.

Nintendo 3DS оснащена модулем RF (802.11), имеющим выходную мощность излучения менее 10 мВт e.i.r.p. и максимальный спектр плотности мощности менее -30 дБВт/1 МГц e.i.r.p. Приведенные параметры верны для эксплуатации при температуре от 0 до 40 градусов по Цельсию. В связи с этим Nintendo 3DS классифицируется как оборудование первого класса в соответствии с решением Комиссии Европейского Союза 2000/299/EC.

Загруженные программы сохраняются на карту SD, при этом в меню HOME появляются соответствующие значки (стр. 420).

Примечание. Для использования загружаемых программ необходимо обновление системы (стр. 487).

Новые программы можно брать из следующих источников...

- Получать бесплатно через SpotPass (стр. 388).
- Покупать через Nintendo eShop (стр. 457).
- Скачивать демоверсии (стр. 456).

Предосторожности в связи с загрузкой программ

- Для получения загружаемых данных в систему необходимо вставить карту SD. Так как некоторые программы передаются автоматически через SpotPass (стр. 388), рекомендуется, чтобы карта SD постоянно находилась в системе.
- В системной памяти может храниться до 40 наименований Nintendo DSiWare™ (стр. 457), а на карте SD – до 300 загруженных программ.
- Загруженные программы (в том числе сохраненную игровую информацию) нельзя по отдельности перемещать или копировать с одной SD карты на другую (стр. 430).
- Загруженные программы (вместе с сохраненной игровой информацией) можно использовать только в системе, на которую они были изначально загружены. Программы, записанные на карту SD, нельзя использовать с другими системами Nintendo 3DS.
- Если в качестве системного языка выбран голландский, португальский или русский, программы Nintendo DSiWare автоматически устанавливаются на английский. В некоторых случаях эту настройку можно изменить в самой программе.
- Правильная работа может быть гарантирована только для тех программ Nintendo 3DS и Nintendo DSiWare, регион происхождения которых тот же, что и у системы. Программы из других регионов могут не функционировать.

Использование программ



Загрузка программ

Запуск программ

1 Коснитесь значка программы, затем коснитесь ЗАПУСТИТЬ

По умолчанию программы Nintendo DSiWare показываются во весь экран. Чтобы запустить программу в ее начальном разрешении, во время запуска нажмите и удерживайте кнопку START или SELECT. Держите нажатой кнопку START или SELECT, пока программа не запустится.

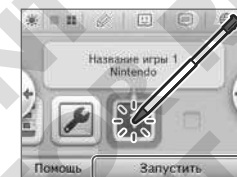

2 Дальнейшие указания см. в инструкции к используемой программе

- Как смотреть инструкцию к программе (стр. 424)
- Информация о рейтингах программ (стр. 426)
- Как закрыть программу (стр. 427)

Если на карте SD больше нет места...

Чтобы освободить место на заполненной карте SD, удалите с нее фотографии и аудиозаписи, которые вам больше не нужны, средствами управления данными в системных настройках (стр. 478). Другой вариант – переписать все данные с этой карты SD на другую, более емкую карту. Программы можно переписать на другую карту SD, однако впоследствии нельзя объединять на ней содержимое нескольких карт SD.

Чтобы переписать данные, необходим компьютер и адаптер карт SD, который можно приобрести отдельно. При этом на новую карту SD необходимо перенести всю папку «Nintendo 3DS».



Примечание.

- Всегда копируйте информацию в корневую директорию карты SD.
- Загруженные программы (вместе с сохраненной игровой информацией) записываются в папку «Nintendo 3DS». Информация, связанная с фотографиями, в этой папке не хранится. Не изменяйте, не перемещайте, не удаляйте и не переименовывайте файлы в этой папке.

Предосторожности в связи с копированием программ

Всегда копируйте папку «Nintendo 3DS» целиком

Если обновленную информацию сохранить на новую карту SD, вам, возможно, не удастся использовать эту программу со старой карты SD. Следует пользоваться каждой программой только с одной карты SD; вы не сможете создавать резервные копии программы на нескольких картах SD по ходу игры. Если вы скопировали содержимое одной карты SD на другую, пользуйтесь только новой картой SD.

Перенос данных нижеуказанными методами приведет к невозможности их дальнейшего использования

Загруженные программы, записанные на разные карты SD, нельзя объединить на одной карте SD. Копирование новых данных поверх существующих приведет к невозможности использования скопированных данных.



Если изменить содержимое папки «Nintendo 3DS» или скопировать отдельные файлы из одной папки «Nintendo 3DS» в другую, это приведет к невозможности их использования.



Игровые заметки

Используйте эту программу, чтобы делать заметки, в том числе во время игры в одну из игр Nintendo 3DS! Просто приостановите игру и создайте заметку, глядя на игровой экран.

Коснитесь  в **меню HOME**, чтобы отобразить список всех созданных вами заметок.

- Вы можете сохранить до 16 страниц. Страницы заметок могут быть сохранены в формате фотографий для последующего просмотра при помощи приложения Камера Nintendo 3DS (стр. 438).
- Чтобы создать заметку во время выполнения программы Nintendo 3DS, нажмите кнопку HOME, чтобы приостановить программу и вывести на экран **меню HOME**, затем запустите игровые заметки.

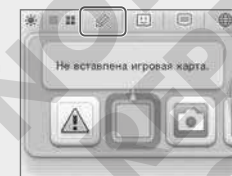

1 Выберите заметку для редактирования



Переключение экранов

Приостановите игру и коснитесь этого значка, чтобы изменить изображение на верхнем экране.

Отобразить оба экрана



Отобразить верхний экран



Отобразить нижний экран



Карандаши

Ластик

Три разноцветных карандаша для письма и рисования и ластик, чтобы стирать тексты и изображения.

 Заметки, сохраненные в формате фотографий на карте SD, можно просматривать с помощью приложения Камера Nintendo 3DS (стр. 438).

 Удалить все содержимое заметки.

2 Когда закончите заметку, коснитесь

При этом заметка будет сохранена, и вы вернетесь к экрану игровых заметок.



Список друзей

Играйте и общайтесь в Интернете с зарегистрированными друзьями, где бы они ни находились.

С помощью списка друзей вы можете получать уведомления, когда зарегистрированные друзья выходят на связь (подключаются к Интернету).

Чтобы открыть список друзей, коснитесь в меню HOME. При первом открытии вам будет предложено создать вашу собственную карточку друга, следуя пошаговым инструкциям на экране.

Чтобы просмотреть список друзей во время выполнения какой-либо программы Nintendo 3DS, нажмите кнопку HOME и в появившемся меню HOME запустите список друзей.

Примечание. Список друзей можно использовать только с программами Nintendo 3DS. Чтобы использовать программы Nintendo DS/Nintendo DSi для игры в беспроводном режиме, необходимо настроить соответствующие параметры самой программы.

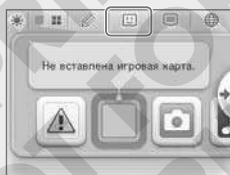

Что вам понадобится...

Персональный Mii	Чтобы создать вашу личную карточку друга, вам сначала понадобится создать себе Персональный Mii с помощью Редактора Mii (стр. 446).
Подключение к Интернету	Оно понадобится вам для того, чтобы видеть, когда ваши друзья выходят на связь (стр. 461).

Список друзей

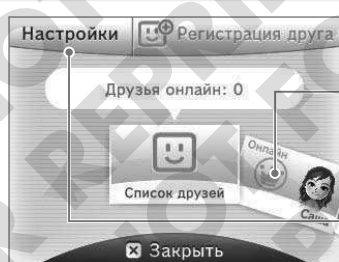

Регистрация друга (стр. 433)

Просмотр карточек друзей (стр. 434)

- Редактирование собственной карточки друга
- Просмотр карточки друга другого игрока

Настройки списка друзей (стр. 435)

- Настройки сообщений от друзей
- Удаление карточки друга

Регистрация друзей

Вы можете зарегистрировать до 100 пользователей в вашем списке друзей.

Через локальное соединение

Коснитесь надписи ЛОКАЛЬНЫЙ, чтобы две системы Nintendo 3DS, находящиеся в пределах досягаемости сигнала друг друга, могли соединиться и зарегистрировать друг друга.

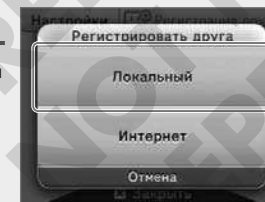

Выберите карточку друга, которого вы хотите зарегистрировать, и коснитесь ее.

Вы обменяетесь своими карточками и будете зарегистрированы в списках друзей друг друга.



Через Интернет

Коснитесь надписи ИНТЕРНЕТ, чтобы зарегистрировать друзей, обменявшись с ними своими кодами. Вы можете посмотреть ваш код друга на своей карточке.

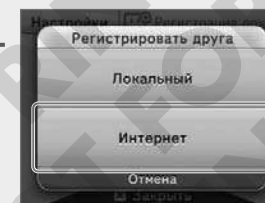

Введите код игрока, которого вы хотите зарегистрировать в вашем списке друзей.



Вы еще не зарегистрированы в системе вашего друга

Ваш друг будет условно зарегистрирован в вашем списке друзей. Введите имя игрока, которого вы хотите зарегистрировать. Когда этот игрок, в свою очередь, регистрирует вас, он появится в вашем списке друзей, и вы сможете видеть его имя и образ Mii.

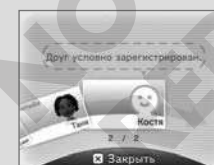

Вы уже зарегистрированы в системе вашего друга

Данные с карточки друга будут получены автоматически, и он будет зарегистрирован в вашем списке друзей.

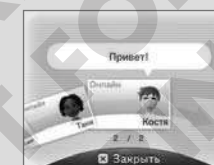

Не сообщайте свой код друга незнакомым людям

Список друзей – это система, предназначенная для вас и для тех, кого вы знаете. Если разместить свой код друга на онлайн-форумах или сообщить его незнакомым людям, это может привести к тому, что вы будете получать нежелательные для вас данные или подписи, содержащие выражения, которые вы можете счесть оскорбительными. Поэтому желательно не сообщать свой код друга незнакомым людям.

Редактирование собственной карточки друга/Просмотр карточек друга других игроков

Через список друзей вы можете выбрать вашу собственную карточку друга, чтобы изменить данные в ней, или просмотреть карточки друзей, принадлежащие другим игрокам. Ваша собственная карточка друга отмечена значком .

Редактирование собственной карточки друга

Выберите вашу карточку друга, чтобы отредактировать вашу подпись и указать любимую игру.

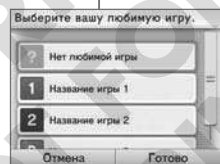
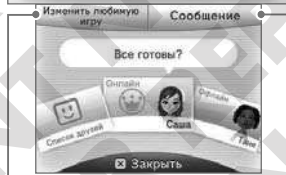
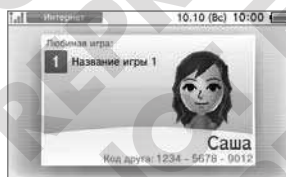

Выберите вашу любимую игру из тех, в которые вы когда-либо играли.



Введите сообщение о статусе – до 16 символов. Оно будет видно вашим друзьям.

Просмотр карточек друзей

Выберите карточку друга, которую вы хотите посмотреть.

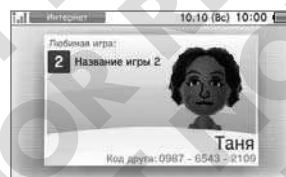

Любимая игра этого игрока или игра, в которую он/она в данный момент играет, будет показана на верхнем экране.

Статус игрока (онлайн /офлайн)

Когда кто-либо из ваших друзей подключается к Интернету, информация на его /ее карточке обновляется, и вы можете видеть игру, в которую он /она играет в данный момент.

Примечание. Чтобы иметь возможность включить эту функцию в настройках списка друзей, пользователи должны выбрать YES при ответе на вопрос, хотя бы они показывать друзьям свой статус онлайн.



Индикатор сообщения

Когда кто-либо из ваших друзей подключается к Интернету, индикатор сообщения вашего Nintendo 3DS будет мигать оранжевым на протяжении пяти секунд.



Настройки списка друзей

Здесь вы можете настраивать уведомления о статусе и удалять игроков из списка друзей.

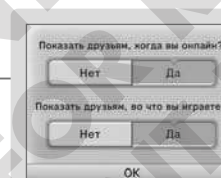
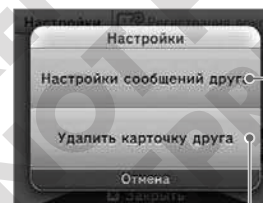

Вы можете выбрать, показывать ли ваш статус (онлайн /офлайн) и игру, в которую вы сейчас играете, другим пользователям.



Вы можете удалять карточки друзей из вашего списка.
Примечание. Игроки не будут оповещены о том, что вы удалили их карточки.

Примечание.

- Пожалуйста, не включайте в подпись личную информацию или выражения, которые могут показаться оскорбительными другим игрокам. Некоторые слова зарегистрированы в системе как запрещенные и не могут быть введены.
- Если вы получили Mii, ник которого отображается как ???, это, скорее всего, значит, что создатель этого Mii является заблокированным пользователем (стр. 448).





Сообщения

Вы можете получать сообщения через SpotPass, StreetPass и из других источников.

Коснитесь  в меню HOME, чтобы вывести список сообщений. Чтобы просмотреть сообщения во время выполнения программы Nintendo 3DS, нажмите на кнопку HOME и из появившегося меню HOME запустите приложение Сообщения.

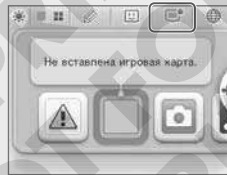

Виды сообщений

SpotPass	Сообщения от Nintendo и от различных программ.
StreetPass	Сообщения, поступающие через StreetPass (подробнее о StreetPass на стр. 389).

Получение сообщений

Система Nintendo 3DS может получать сообщения, если...



- Включено питание системы (стр. 412).
- Включена беспроводная связь с помощью переключателя беспроводного режима (стр. 406).
- Выполнена настройка подключения к Интернету (стр. 461). Сообщения, поступающие через StreetPass, не требуют подключения к Интернету.

Примечание.

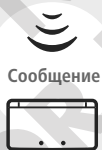
- Игры могут посылать сообщения, даже когда вы не подключены к Интернету.
- Сообщения StreetPass не требуют соединения с Интернетом.
- Программы Nintendo DS/Nintendo DSi неспособны к отправке сообщений.



Получение сообщений

Индикатор сообщения мигает, когда система Nintendo 3DS получает новое сообщение. При поступлении сообщений через StreetPass индикатор будет мигать зеленым, при поступлении сообщений через SpotPass – синим. В обоих случаях индикатор будет мигать на протяжении пяти секунд. Кроме того, при поступлении сообщения в меню HOME на значке сообщений и на значке программы, к которой оно относится, появится  или .

Примечание. При получении системой сообщений в режиме ожидания индикатор сообщения будет мигать в течение пяти секунд, после чего загорится постоянным светом. Он погаснет, когда вы откроете систему.

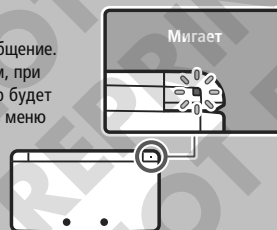

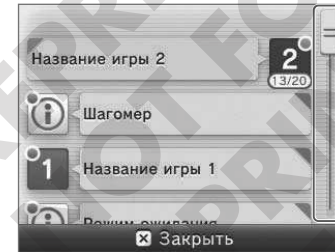

Просмотр сообщений

Коснитесь значка сообщения, чтобы прочитать его.



Двигайте ползунок вверх или вниз, чтобы прокрутить список сообщений.

- Непрочитанные сообщения StreetPass будут обозначены значком , непрочитанные сообщения SpotPass – значком .
- В системе может храниться до 12 сообщений StreetPass и до 100 сообщений SpotPass. При превышении этого количества или допустимого объема (например, при поступлении большого количества сообщений, содержащих изображения), сообщения будут удаляться в хронологическом порядке, начиная с самых старых.

Отключение сообщений

Отключение сообщений от игр

Вы можете отключить получение сообщений от конкретных игр. Коснитесь надписи ОТКЛЮЧИТЬ СООБЩЕНИЯ ЭТОЙ ПРОГРАММЫ в теле сообщения, затем следуйте пошаговым инструкциям на экране.

Примечание. Сообщения, не требующие подключения к Интернету, например, сообщения, генерируемые играми, нельзя отключить, находясь внутри списка сообщений. Эти сообщения поступают во время игры; если вы хотите отключить их, вам необходимо сделать это в самой игре, причем способы отключения сообщений в разных играх различаются.

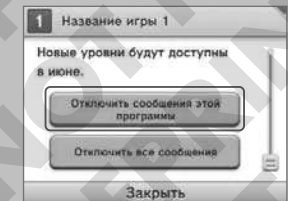

Отключение сообщений, поступающих через StreetPass

Коснитесь надписи ВЫКЛЮЧИТЬ РЕЖИМ StreetPass ДЛЯ ЭТОЙ ПРОГРАММЫ, затем в подменю Управление сообщениями StreetPass в Системных настройках отключите StreetPass. Отключив StreetPass, вы больше не будете получать сообщения, относящиеся к этой игре (стр. 479).

Примечание:

- Чтобы возобновить получение сообщений, измените настройки программы, к которой они относятся. Для получения более подробной информации обратитесь к руководству пользователя этой программы.
- Сообщения от Nintendo содержат важную информацию для всех пользователей, и не допускают отключения.



Камера Nintendo 3DS

С помощью приложения Камера Nintendo 3DS вы можете делать 3D-фотографии! Коснитесь значка приложения Камера Nintendo 3DS в меню HOME, затем коснитесь ОТКРЫТЬ, чтобы запустить приложение.

Справочное руководство

Встроенное в приложение справочное руководство содержит подробную информацию о том, как пользоваться приложением.



3D-фотографии

Две камеры, находящиеся на внешней стороне системы, используются для съемки в режиме 3D. Каждая камера делает одну фотографию; левая камера делает фотографию для левого глаза, а правая – для правого. Затем эти фотографии совмещаются и появляются в виде 3D-изображений на 3D-дисплее (стр. 416).

Фотография для правого глаза



Фотография для левого глаза



Фотографирование

Коснитесь / или нажмите кнопку L/кнопку R/кнопку A, чтобы сделать фотографию. Нажмите вниз на кнопках направлений, чтобы отобразить/скрыть перекрестье.



Количество оставшихся фотографий (стр. 440)

Значок 3D

Показывает, включены ли внешние камеры

Место сохранения

Память системы Карта SD

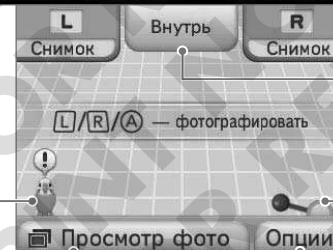

Переключение между внутренней и внешними камерами

Примечание. Внутренняя камера не может делать 3D-фотографии.

Рычаг инструментов

Коснитесь рычага, чтобы посмотреть инструменты камеры.

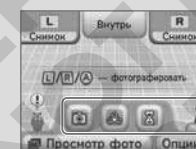

Изменение места сохранения, звукового сигнала для привлечения внимания и других настроек фотографий.

Просмотр ваших фотографий (стр. 442)

Коснитесь попугая, чтобы получить полезные советы о том, как пользоваться камерами Nintendo 3DS. Для повторного просмотра этих советов коснитесь ОПЦИИ, затем коснитесь ПОЛЕЗНЫЕ СОВЕТЫ.



Поменять режим камеры (стр. 441)

Настроить фокус 3D

Обычно 3D-фотографии делаются автоматически и нет необходимости выполнять какие-либо настройки. Но в некоторых случаях вам может понадобиться настроить фокус вручную, чтобы получить наилучшие результаты.

Таймер

Функции камеры Nintendo 3DS

Фотографирование

Режим камеры

Выберите один из эффектов, например «Блеск» или «Мечта».

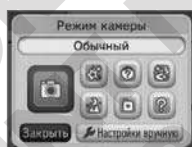

Таймер

Фотографируйте с помощью таймера или голосовой команды.

Выравнивание

Используйте перекрестье, чтобы правильно выровнять ваши фотографии.



Просмотр фотографий

Граффити

Украйте ваши фотографии, чтобы сделать их уникальными.



Слайд-шоу

Просматривайте фотографии автоматически одну за другой.

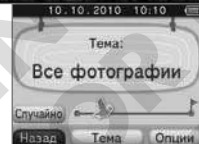

Количество оставшихся фотографий

- В верхнем левом углу экрана показано количество оставшихся фотографий. Оно показывает, сколько примерно фотографий вы можете сохранить в выбранном вами месте.
- Поскольку размер фотоданных может меняться, это число – только приблизительный показатель, и оно не указывает точного количества фотографий.
- На картах SD можно сохранить максимум 3000 фотографий (даже при наличии свободного места).

Количество оставшихся фотографий



Фотоданные

Фотоданные, снятые внешними камерами, могут быть сохранены в двух форматах: 3D-фотоданные сохраняются в формате MPO, а 2D-данные – в формате JPEG. Фотоданные, снятые внутренней камерой, сохраняются в виде файлов JPEG. Фотоданные сохраняются в папке «DCIM» на карте SD.

Расстояние для съемки

Когда вы фотографируете, оставляйте минимум 30 см между предметом и системой Nintendo 3DS. Если вы слишком близко подойдете к предмету, он будет выглядеть нечетко и фотография может получиться расплывчатой, с двойным изображением.





Если вы слишком близко подойдете к предмету, фотография будет расплывчатой или с двойным изображением.

Чем ближе вы будете находиться к предмету во время фотографирования, тем сильнее будет выражен 3D-эффект.

Расстояние фотографирования приблизительно 1 метр от предмета является оптимальным. В результате вы получите реалистичную 3D-фотографию.

Если при фотографировании главного предмета далеко на заднем плане будут находиться другие предметы, то 3D-эффект будет выражен еще сильнее.

Поменять режим камеры

Коснитесь рычага инструментов , чтобы отобразить разные значки, включая . Коснитесь этого значка, чтобы перейти на экран выбора режима камеры, где вы можете выбрать разные эффекты для ваших фотографий.



Значок режима камеры

Блеск

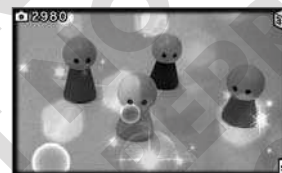

Дуйте в микрофон, чтобы создать различные эффекты камеры.

Наложение



Фотографируйте лица одновременно внутренней и внешними камерами и объедините оба лица (стр. XXX).

Мечта



Создает расплывчатое изображение.

Ретро



Высветляет центр и затемняет края фотографии.

Слабое освещение



Используйте этот эффект при слабом освещении.

Мистика

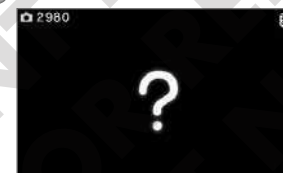

Вы не знаете, какая фотография получится, пока не попробуете.

Обычный



Возвращает настройки к обычным, чтобы делать фотографии без специальных эффектов.

Настройки вручную

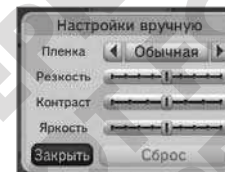

Для установки разных настроек, например изображения цвета сепия.

Просмотр фотографий

Коснитесь ПРОСМОТР ФОТО, чтобы просмотреть фотографии, которые вы сделали. Все ваши фотографии будут отображены в виде эскизов на сенсорном дисплее. Эскиз в красной рамке показывает фотографию, которая в данный момент отображена на верхнем экране.

Коснитесь эскиза, чтобы посмотреть фотографию.



Значок 3D

Показывает, идет ли просмотр 3D-фотографии.

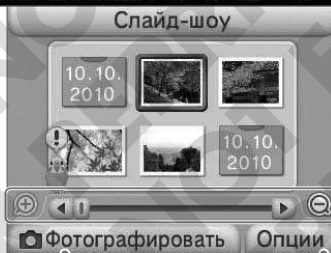

Слайд-шоу

Просмотр слайд-шоу

Проведите стилусом по сенсорному дисплею, чтобы прокрутить имеющиеся фотографии.



Коснитесь (+) / (-), чтобы увеличить или уменьшить число отображаемых эскизов.

Фотографирование (стр. 439)

Изменение места сохранения, звукового сигнала для привлечения внимания и других настроек фотографий.

Эскизы изображений

- Фотографии отображаются слева направо, начиная с самой старой и заканчивая самой новой.
- Фотографии в форматах, которые невозможно отобразить в приложении Камера Nintendo 3DS, будут отмечены значком .
- Если у вас много фотографий, может понадобиться некоторое время, чтобы отобразить все эскизы.

Фотоданные

- Только фотографии, сделанные системой Nintendo 3DS, могут быть показаны или изменены с помощью камеры Nintendo 3DS. Фотографии, сделанные цифровым фотоаппаратом или мобильным телефоном, невозможно будет посмотреть. Фотографии, сделанные системой Nintendo 3DS и скопированные на карту SD, тоже будет невозможно посмотреть, если название файла, позиция файла на карте SD или содержание были изменены на компьютере или другом устройстве.
- Фотографии, сделанные системой Nintendo 3DS, содержат эскизы и фотоданные. Изменение фотографий на компьютере или другом устройстве не гарантирует, что эти изменения будут отображены в эскизах. Это может привести к тому, что третьи лица смогут увидеть старые эскизы, если измененные фотографии будут загружены в Интернет. Эскизы фотографий, измененных в системе Nintendo 3DS, отображают эти изменения.



Звук Nintendo 3DS

С помощью приложения Звук Nintendo 3DS вы можете проигрывать аудиофайлы, сохраненные на карте SD. Вы также можете производить звукозаписи с помощью микрофона и обрабатывать записанные звуки, создавая совершенно новые звуковые эффекты! Коснитесь значка Звук Nintendo 3DS в меню HOME, затем коснитесь ЗАПУСТИТЬ, чтобы запустить это приложение.

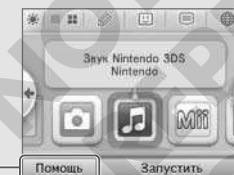

Справочное руководство

Справочное руководство, встроенное в приложение, содержит подробную информацию о том, как им пользоваться.

Запустите приложение Звук Nintendo 3DS и коснитесь опции, которую вы хотите использовать.

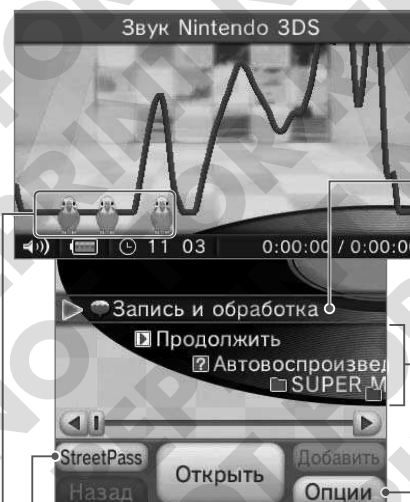

Запись звуков с помощью микрофона и их обработка (стр. 444)

Проигрывание / обработка музыкальных файлов (стр. 445)

Файлы и папки, сохраненные на карте SD, показаны здесь. Коснитесь ПРОДОЛЖИТЬ, чтобы продолжить воспроизведение музыки. Проигрывание продолжится с того момента, на котором вы его приостановили.

Изменение настроек или удаление всех данных, сохраненных в приложении Звук Nintendo DS.

Просмотр результатов StreetPass Включить / выключить StreetPass

Здесь можно посмотреть результаты хит-парада StreetPass и совместимость со StreetPass. Для использования этих функций музыкальные файлы нужно поместить в плейлист StreetPass и включить сам StreetPass.

Попугай

Попугай старается подражать голосам и звукам, которые они слышат. Коснитесь любого попугая, когда он появится на сенсорном дисплее, чтобы он повторил записанные звуки.

Запись звуковых файлов с помощью микрофона

Каждый файл может содержать аудиозапись длиной до 10 секунд. В памяти системы может содержаться до 18 аудиозаписей, а на карте SD – до 180 записей.

1 Коснитесь , затем коснитесь ЗАПИСАТЬ



2 Коснитесь , чтобы начать аудиозапись

- Если микрофон различит звук достаточной громкости, запись начнется автоматически.
- Коснитесь , чтобы остановить запись.

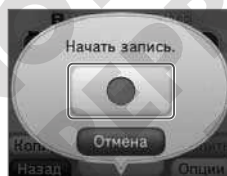

3 Коснитесь цвета

Шарик с записанным вами звуком окрасится в выбранный вами цвет.

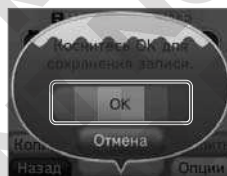

- Чтобы удалить запись, выберите соответствующий шарик и коснитесь УДАЛИТЬ.



Перелистывание страниц

Чтобы перелистнуть страницу, коснитесь .



Перемещение и копирование данных

Коснитесь стилусом шарика со звуком, который вы хотите переместить или скопировать, и удерживайте его, а затем перетащите его на нужное место и отпустите.

Чтобы переместить или скопировать данные на другую страницу, коснитесь шарика со звуком и удерживайте стилус на нем, затем проведите его до  или .

Примечание. Данные нельзя копировать на то место, где уже есть шарик со звуком.

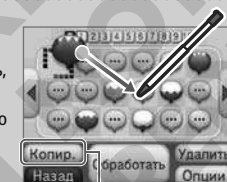

Переместить / Копировать

Воспроизведение музыкальных файлов, записанных на карте SD

Вставьте карту SD с музыкальными файлами в систему Nintendo 3DS.

1 Выберите папку и коснитесь ОТКРЫТЬ

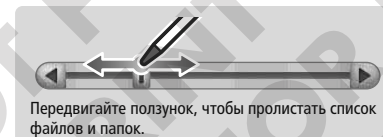

Передвигайте ползунок, чтобы пролистать список файлов и папок.

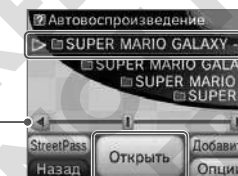

2 Выберите музыкальный файл, который вы хотите прослушать, и коснитесь ВОСПР.

Музыкальный файл начнет проигрываться.

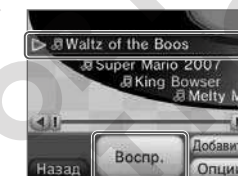

Совместимые форматы файлов

Приложение Звук Nintendo 3DS может проигрывать звуковые файлы следующих форматов:

- Файлы AAC с расширениями .m4a, .mp4 или .3gp
- Файлы MP3 с расширением .mp3
- Битрейт: 16 кбит/с – 320 кбит/с
- Частота дискретизации: 32кГц – 48кГц

Примечание. Музыкальные файлы с защитой от копирования воспроизводиться не могут.

Сохранение музыкальных файлов на карту SD

1 Скопируйте музыку с музыкального компакт-диска на компьютер

Для этого вам понадобится соответствующее программное обеспечение.



2 Скопируйте файлы на карту SD

Вставьте карту SD в разъем для карт SD, если он есть на вашем компьютере, или в адаптер для карт SD, который можно приобрести отдельно, и скопируйте файлы на карту SD.



Отображение папок и файлов, содержащихся на карте SD

- В приложении Звук Nintendo 3DS отображаются только музыкальные файлы и папки, содержащие музыкальные файлы. Максимальное количество папок, которое может быть отображено, – 1000.
- Если на карте SD сохранены две или более папок с одинаковым названием, содержащиеся в них файлы будут показаны в одной папке (с этим названием).
- В приложении может быть отображено до 3000 аудиофайлов.
- Если папка содержит более 100 музыкальных файлов, отображаются только первые 100 из них.
- Если папка содержит более восьми уровней вложенных папок, отображаются только первые восемь из них.
- Все папки отображаются в одном списке в алфавитном порядке, вне зависимости от иерархии вложения.



РЕДАКТОР Mii

Создавайте образы Mii для себя, членов семьи и друзей, используя богатый набор доступных черт лица! Коснитесь значка Редактора Mii в меню HOME, затем коснитесь ЗАПУСТИТЬ, чтобы запустить приложение.

Справочное руководство

Встроенное справочное руководство содержит подробную информацию о том, как пользоваться этим приложением.

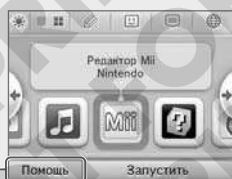

Вы можете использовать созданные образы Mii в программах, которые поддерживают функцию Mii.

Создание образов Mii

Вначале создайте Персональный Mii, который будет отображать вас. Создав свой Персональный Mii, вы можете его посмотреть и создать еще несколько разных Mii через главное меню (стр. 448).

1 Выберите способ создания Mii

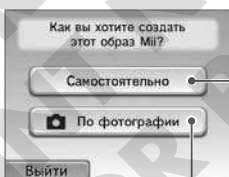

Если вы выберете этот вариант, укажите пол и перейдите к шагу 2.

ПО ФОТОГРАФИИ

Сделайте снимок и используйте его для создания своего Mii. Следуйте указаниям на экране и выберите пол, цвет кожи, причёску, цвет глаз и волос.

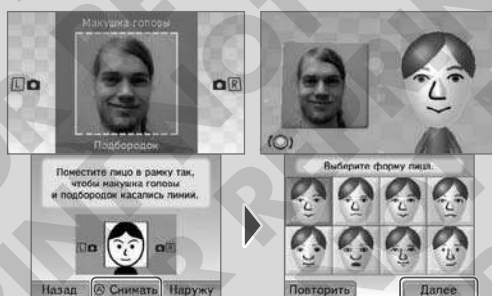

- Распознавание лица в первый раз может не сработать. Если это произошло, пожалуйста, сделайте новую фотографию (подробнее о распознавании лиц см. стр. 499).
- Выберите лицо и коснитесь ДАЛЕЕ.

2 Выберите черты лица и элементы тела, чтобы редактировать Mii

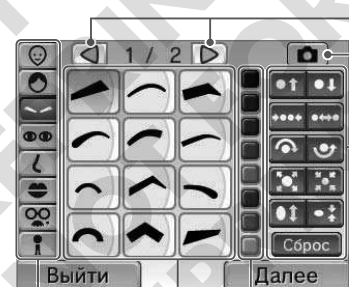

Выбрать тип
Изменить цвет
Выбрать черту

Показать дополнительные черты

Создать по фотографии (стр. 446)

Сделайте фотографию и используйте ее для создания своего Mii.

Изменение черт лица

- Подвинуть вверх/вниз
- Изменить расстояние
- Повернуть
- Увеличить/Уменьшить
- Растянуть/Сжать
- Вернуться к установкам по умолчанию

- Коснитесь ДАЛЕЕ, когда закончите создание вашего Mii.
 - Нажимайте кнопки L или R или используйте кнопку движения, чтобы посмотреть на Mii с разных сторон.
 - Если в шаге 1 вы выбрали ПО ФОТОГРАФИИ, используемая фотография будет показана на верхнем экране рядом с вашим Mii.
- Примечание.** От выбранного типа черт будет зависеть то, какие опции и цвета будут доступны при редактировании вашего Mii.

3 Создайте профиль для вашего Mii



Избранное

Если вы коснетесь этого значка, Mii получит . Это значит, что этот Mii, скорее всего, будет появляться в играх, поддерживающих образы Mii. Этот статус можно присвоить не более чем девяти образам Mii (в дополнение к вашему Персональному Mii). Ваш Персональный Mii отличается от других значком и не может быть удален из Избранного.

Копирование

Если вы выберете НЕ РАЗРЕШАТЬ, другие пользователи не смогут копировать и редактировать данный Mii.

Отпустить Mii

Если вы включите эту функцию, созданные вами образы Mii смогут появляться в играх, играемых по сети, и оставаться в играх на системе других игроков (имя и дата рождения создателя Mii при этом не будут показываться).

- Коснитесь СОХРАНИТЬ, когда закончите редактировать ваши данные. Ваш новый Персональный Mii будет виден в главном меню (см. стр. 448).
- Ваш Персональный Mii не может быть удален. Если вы захотите изменить его, вам будет необходимо отредактировать каждую черту Mii по отдельности.

Примечание. Все черты Mii, а также сходство с реальными людьми или вымышленными персонажами, являются интеллектуальной собственностью Nintendo; они не могут распространяться свободно или использоваться в коммерческих целях.

Профиль Мii

Когда вы пересылаете Мii на другую систему Nintendo 3DS, вместе с ним пересылаются элементы его профиля, например, его ник. Постарайтесь не употреблять оскорбительных слов в нике Мii, так как он будет показан его получателем. Кроме того, имейте в виду, что после того как вы перешлете Мii на другую систему, он не может быть удален или отозван с системы получателя, а получатель может пересылать его другим людям.

Примечание. Если ник Мii или имя его создателя содержат слова, которые могут быть восприняты как оскорбительные, на системе получателя они будут отображаться в виде «???». Пожалуйста, не используйте непристойные выражения в нике Мii и имени его создателя.

Настройки заблокированных пользователей

Если Мii, полученный от определенного пользователя, воспринимается вами как оскорбительный, этого пользователя можно заблокировать. Если выбрать и заблокировать Мii, все образы Мii, созданные тем же пользователем, не будут показаны в играх, а на их месте будут показаны другие образы Мii. В некоторых программах также не будет отображаться контент от людей, чьи образы Мii вы заблокировали. Кроме того, контент от создателей заблокированных Мii может не отображаться в других программах. Удерживайте влево на кнопках направления и одновременно нажмите кнопки X и Y, чтобы открыть настройки **заблокированных пользователей** из **главного меню**, затем следуйте указаниям на экране.

Главное меню

После того, как вы запустите приложение, отобразится **главное меню**.

Из этого меню выберите опцию. Вы можете зарегистрировать не более 100 образов Мii.



Выбор Мii (стр. 449)

Справка

Указания по просмотру образов Мii.

Создание Мii (стр. 446)

Передача образов Мii от одной системы Nintendo 3DS к другой

Получение образов Мii с канала Мii на Wii™
Примечание. Образы Мii нельзя отправлять на канал Мii на Wii.

Сохранение образа Мii в виде QR Code или в виде изображения

Удаление и редактирование образов Мii

Вы можете редактировать и удалять образы Мii, а также добавлять их в Избранное.

Коснитесь Мii, который вы хотите отредактировать или удалить. Чтобы переместить Мii, перетащите его стилусом на новое место.

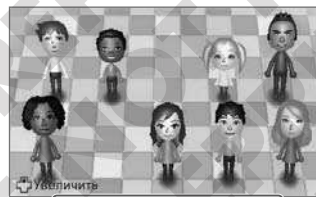

Редактирование Мii

При редактировании Мii доступны те же функции, что и при создании Мii (стр. 447).

Если вы хотите редактировать Мii, который вы получили с другой системы Nintendo 3DS, создайте редактируемую копию этого Мii.

Комнаты Мii

В списке Мii 10 комнат. В каждой комнате можно сохранить до 10 образов Мii. Вы можете перенести Мii в другую комнату, коснувшись его стилусом и перетащив на нужное место.

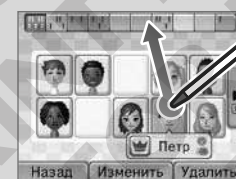

Избранное

Значок  указывает на то, что данный Мii находится в вашем Избранном (стр. 447). Касаясь этого значка, вы можете добавлять и удалять Мii из Избранного.

Отпущенный Мii

Этот значок показывает, что данный Мii является отпущенным (стр. 447).

Копирование

Этот значок показывает, что для данного Мii разрешено копирование (стр. 447).

Создатель Мii

Если профиль Мii содержит имя его создателя (стр. 447), вы можете увидеть это имя, коснувшись .

Удаление Мii



AR GAMES

Расширенная реальность

Для игр в режиме расширенной реальности используются карты AR, которые входят в комплект системы Nintendo 3DS. Поместите карту AR в поле зрения внешних камер вашей системы, и тогда коробки, монстры – всё станет как настоящее! Чтобы запустить это приложение, коснитесь значка AR Games: Расширенная реальность в меню HOME, затем коснитесь ЗАПУСТИТЬ.



Подготовка игрового пространства

Среди AR Games: Расширенная реальность есть такие игры, где вы можете, например, целиться и стрелять по мишеням. В этом случае предварительно убедитесь в наличии достаточного места, чтобы перемещаться вокруг карты и смотреть на нее под разными углами зрения. Вы также должны все время крепко держать систему.

Избегайте резких движений с системой или ее компонентами, так как это может причинить травму или повредить окружающие предметы.

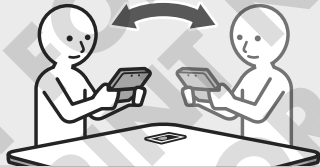

Информация о картах AR

В комплект системы Nintendo 3DS входят шесть карт AR. В большинстве игр AR Games: Расширенная реальность используется карта «?».

Карта «?»



Карты героев



Используются в мини-игре Фото звезд.

Примечание. Если вы не играете в Фото звезд, не допускайте, чтобы карта «?» и карты героев находились вместе в поле зрения внешних камер.

Старайтесь не сгибать, не рвать и не пачкать карты AR, так как система может перестать их распознавать. Будьте осторожны при их использовании и храните их в безопасном месте, когда вы ими не пользуетесь.

Если вы потеряли карту AR, или система перестала ее распознавать...

Изображения карт AR можно скачать с сайта nintendo.support.nintendo.com. Если эти изображения распечатать в цвете, их можно использовать взамен утраченных карт.

Как играть в игры

Поместите карту «?» на ровную, хорошо освещенную поверхность. Регулируйте расстояние и ракурс, держа карту «?» в поле зрения внешних камер, пока она не будет правильно распознана. Следуйте указаниям на экране, чтобы вызвать экран выбора игр.

Установите нужное расстояние и ракурс.



Держите карту AR в поле зрения экрана.



Наведите систему на одну из игр и нажмите кнопку A, чтобы начать играть.

Экран выбора игр



Фото звезд

Поместите карту героя перед внешними камерами, и он оживет, готовый к фотосъемке!!

Фото Mii

Фотографировать можно вместе с Mii!

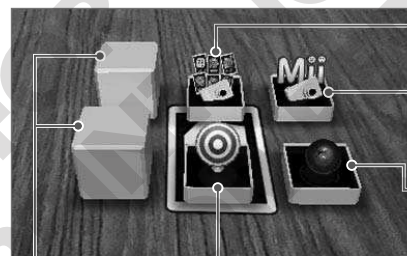
Бильярд

Ударяйте по шарикам, чтобы они катились, и постарайтесь попасть в цель!

Тир

Стреляйте по мишеням, появляющимся на экране. Пройдите эту игру, чтобы получить доступ к Фото Mii и Бильярду. Если пройти Бильярд, появится доступ к чему-то еще лучшему!

???

В эти игры можно будет играть, после того как вы пройдете Бильярд.

Если во время игры нажать START, вы вернетесь на экран выбора игр.

Если система не может распознать вашу карту...

Выполните следующие проверки и повторите попытку.

- Карты AR не распознаются, если держать систему слишком близко к ним или слишком далеко от них.
- Убедитесь, что карта AR полностью видна на экране. Если часть ее находится за пределами экрана, она может быть не распознана.
- Убедитесь, что игровая зона хорошо освещена.
- Не допускайте попадания прямого солнечного света на карты AR, так как это может сказаться на способности внешних камер к правильному их распознаванию.
- Если внешняя камера загрязнена, протрите ее мягкой тканью, прежде чем начать игру.
- Если карты AR погнуты или сложены, система не сможет их распознать. Убедитесь, что используемые карты AR ровно лежат на поверхности.





FACE RAIDERS

Чтобы запустить это приложение, коснитесь значка Face Raiders в меню HOME, затем коснитесь ЗАПУСТИТЬ.

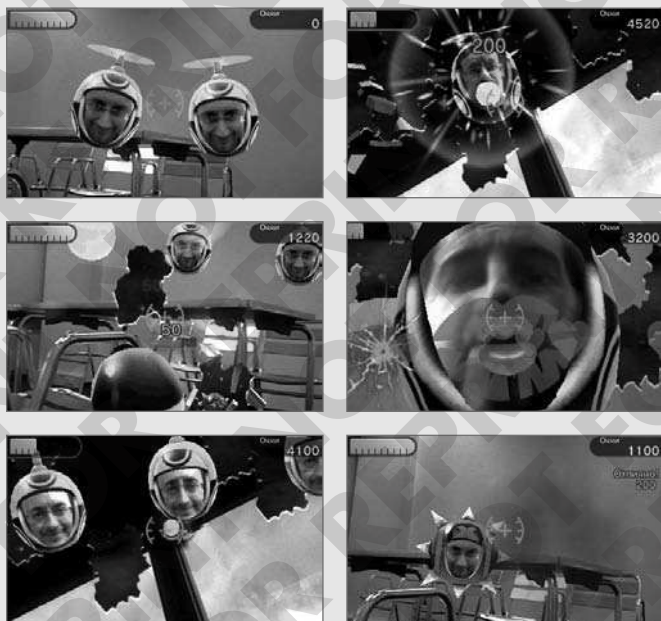

Освободите себе место!

По ходу игры Face Raiders вы будете перемещаться и целиться по мишеням. Перед тем, как начать игру, убедитесь, что ваше игровое пространство не содержит препятствий и что вы крепко держите систему Nintendo 3DS в руках. Не делайте чересчур энергичных движений системой или ее компонентами, так как это может привести к травме или повреждению окружающих предметов.

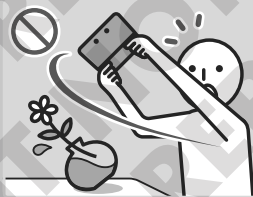

Правила игры

1 Выберите ИГРАТЬ

Выберите опцию с помощью кнопки движения, затем нажмите кнопку A для подтверждения.

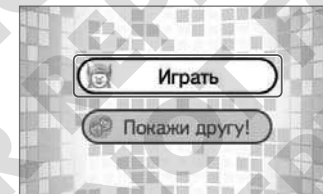

2 Сделайте снимок, чтобы начать игру.

- Когда камера распознает лицо, появится разметка. Расположите ваши глаза и рот в соответствии с разметочными линиями. Когда ваше лицо будет правильно размещено, начнется игра. Более подробную информацию о распознавании лиц см. на стр. 499.
- Если автоматическое распознавание лица не срабатывает, вы можете нажать кнопку L, кнопку R или кнопку A, чтобы сделать снимок вручную.



После первой победы...

После того, как вы пройдете уровень игры, лицо, которое вы использовали для этого уровня, будет сохранено. Собрав определенное количество лиц, вы получите доступ к новым уровням игры и новым противникам, с которыми вы будете сталкиваться. Попробуйте пополнить вашу коллекцию лиц фотографиями ваших друзей и близких.

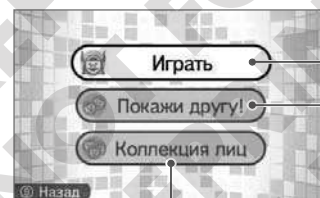

ИГРАТЬ

Выберите уровень, чтобы начать игру. Вы можете сделать новый снимок или, если вы уже сделали снимки для этого уровня, вы можете выбрать один из них, проведя по кнопке движения вправо.

В игре могут также появляться некоторые лица, сфотографированные с помощью камеры Nintendo 3DS (стр. 438). Собирайте их по ходу игры, чтобы добавить к своей коллекции лиц.

КОЛЛЕКЦИЯ ЛИЦ

Здесь можно просматривать, редактировать и удалять сохраненные лица. Выберите лицо, затем выберите ПОДГОТОВИТЬ, чтобы его отредактировать.

ПОКАЖИ ДРУГУ!

Эти уровни короче, чем обычные, – используйте их, чтобы показать игру своим друзьям.

- Нажимайте кнопки L или R по мере прогресса в игре, чтобы сохранить изображение на верхнем экране. Это изображение можно будет затем просмотреть в приложении Камера Nintendo 3DS (стр. 438).
- Нажмите START, чтобы приостановить игру. Коснитесь ОТМЕНА, чтобы закончить игру на текущем уровне и вернуться к экрану выбора уровней.
- Если у вас не хватает места для сохранения новых лиц, вы должны удалить часть старых, чтобы сохранить новые на их место.



Журнал действий

Каждый раз, когда вы берете вашу систему Nintendo 3DS с собой на прогулку, доступный из меню HOME журнал действий считает, сколько шагов вы сделали. Он также записывает, сколько времени вы играли в ту или иную игру.

Примечание. Шаги подсчитываются, когда система закрыта и включена.

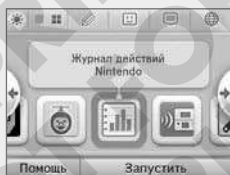

Статистика за день

Показать, сколько шагов вы сделали, пока носили с собой систему Nintendo 3DS и сколько времени вы играли в ту или иную игру.

Альбом программ

Показать список игр, в которые вы играли, включая время, проведенное за игрой в каждую из них, и количество игровых сессий.

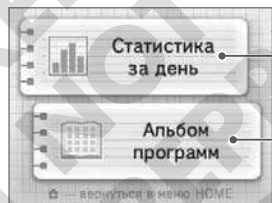

Статистика за день



За день

Коснитесь / чтобы изменить период, записи за который вы хотите просмотреть: день, неделя, месяц, год.

Сегодня

Коснитесь, чтобы просмотреть записи за текущий день, неделю, месяц или год.

Выбор дня

Двигайте ползунок влево или вправо по календарной шкале, чтобы просмотреть записи за другие дни, недели, месяцы или года.

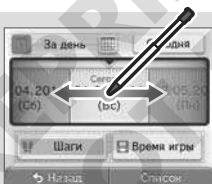

Просмотр информации о шагах/времени, проведенном за игрой



События за 01.05.2011 (Bc)	
Число шагов	3984
Время игры	Игр: 3 / 1:10
Камера Nintendo 3DS	0:38
Звук Nintendo 3DS	0:26
Журнал действий	0:06

Вывод в форме списка / графика

В форме списка вы сможете увидеть записи о времени, проведенном за игрой. Вы можете прокручивать список вверх и вниз с помощью кнопок / .

Альбом программ

Коснитесь значка программы, чтобы просмотреть информацию о ней на верхнем экране.

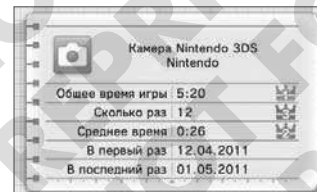

Перелистывание страниц

Чтобы перевернуть страницу, проведите стилусом влево или вправо, или используйте / .



Перемещение значков

Коснитесь значка стилусом и удерживайте его на нем, пока он не начнет двигаться вместе со стилусом. Перетащите значок стилусом на новое место.

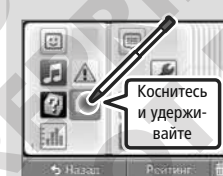

Удаление значков

Прикоснитесь стилусом к значку, чтобы удалить его.

Примечание.

- Информация, содержащаяся в Статистике за день, не будет удалена.
- Если вы удалите информацию о времени, проведенном за конкретной игрой, и затем начнете играть в нее снова, информация о времени, проведенном за ней, будет восстановлена и добавлена к новому времени.

Рейтинг

Прикоснитесь стилусом к значку, чтобы вывести рейтинговые списки программ. Коснитесь СОРТИРОВАТЬ, чтобы изменить критерии рейтинга.

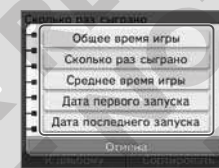
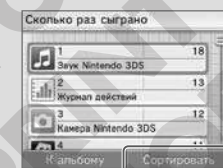

Примечание.

- В некоторых случаях система не может корректно распознать количество пройденных шагов. Например, если во время прогулки она находится в сумке на длинном ремне, количество шагов может отсчитываться неточно. Чтобы происходил точный отсчет шагов, используйте сумку, плотно прилегающую к телу, например, поясную сумку (стр. 497).
- Рейтинг может содержать до 256 программ. При превышении этого количества программы будут удаляться из рейтинга в хронологическом порядке (начиная с самых старых).
- Во время игры в программы Nintendo DS/Nintendo DSi общий объем информации о шагах и времени игры составляет максимум 7 дней.
- Когда отсек памяти системы, предназначенный для хранения информации об игровом времени и шагах, будет заполнен, записи будут удаляться, начиная с самых старых. Максимальный объем записей: около 10 лет в зависимости от особенностей индивидуального пользования системой.



Загружаемая игра

Функция Загружаемая игра позволяет вам играть в некоторые многопользовательские игры с другими игроками, даже если у вас всего одна копия этой игры на всех игроках. Вы также можете посылать и принимать демоверсии некоторых программ.

Функция Загружаемая игра совместима с системами Nintendo 3DS, Nintendo DS, Nintendo DS Lite, Nintendo DSi и Nintendo DSi XL.

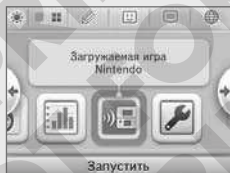

Программа установлена на системе (инициатор игры)



Действия для инициатора игры

- 1 Запустите игру из меню HOME.

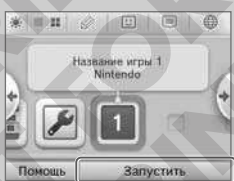

Следуйте инструкциям в руководстве пользователя этой программы.

Примечание. Игры Nintendo DS/Nintendo DSi по умолчанию отображаются во весь экран. Чтобы запустить программу в ее первоначальном разрешении, нажмите и удерживайте при ее запуске кнопку START или кнопку SELECT, затем коснитесь ЗАПУСТИТЬ, если вы инициатор игры, или START или SELECT, если вы участник игры. Держите нажатой кнопку START или SELECT, пока программа не запустится.

Программа не установлена на системе (участник игры)



Действия для участников игры

- 1 Откройте функцию Загружаемая игра в меню HOME.

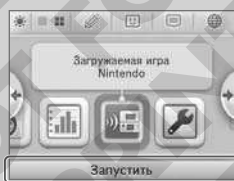

- 2 Для программ Nintendo 3DS коснитесь . Для программ Nintendo DS / Nintendo DSi коснитесь .



- 3 Коснитесь панели программы, которую вы хотите использовать. Следуйте указаниям в справочном руководстве этой программы.

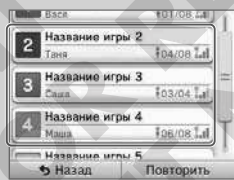

Магазин Nintendo eShop

Подключитесь к Интернету, чтобы приобрести загружаемые программы и Nintendo DSiWare в магазине Nintendo eShop.

Значок магазина Nintendo eShop будет добавлен к меню HOME после обновления системы (стр. 487).

Примечание. Программы Nintendo 3DS и Nintendo DSiWare, регион которых отличен от Европы / Австралии, могут не работать.

Руководство пользователя

Руководство пользователя, встроенное в приложение, содержит подробную информацию о том, как им пользоваться. Оно станет доступно, когда к меню HOME (стр. 424) добавится значок Nintendo eShop.

Магазин Nintendo eShop



Загружаемые программы

Nintendo 3DS download software

Вы можете загружать программы, доступные исключительно через магазин Nintendo eShop.

Примечание. Вы можете сохранять на карте SD до 300 скачанных программ и/или программ Virtual Console™. Если на карте SD не хватает места, удалите ненужные программы или перенесите их на более емкую карту SD. Подробнее об этом см. стр. 430.

Virtual Console

Вы можете играть в классические игры с таких систем, как Game Boy™ of Nintendo и Game Boy™ Color of Nintendo, на системе Nintendo 3DS!



Nintendo DSiWare

Вы можете приобрести Nintendo DSiWare непосредственно через магазин Nintendo eShop. Nintendo DSiWare включает широкий ассортимент программ: от полезных инструментов до простых и динамичных игр!

Примечание.

- В памяти системы можно сохранить до 40 программ Nintendo DSiWare. Если в памяти системы не хватает места, удалите ненужные программы или перенесите их на карту SD. Подробнее об этом см. стр. 478.
- Программы Nintendo DSiWare не могут быть запущены с карты SD. Чтобы в них снова было можно играть, их нужно перенести обратно в память системы.
- Если язык системы — голландский, португальский или русский, языком программ Nintendo DSiWare по умолчанию будет английский. В некоторых случаях язык можно изменить в настройках отдельных программ.

Изменение системных настроек

 Системные настройки	460	 Управление данными	478
 Интернет-настройки	461	Управление данными Nintendo 3DS/ Nintendo DSiWare	478
Что необходимо для подключения к Интернету	462	Проверка настроек StreetPass (Управление StreetPass)	479
Подключение к Интернету	463	Сброс настроек заблокированных пользователей	479
Изменение, удаление и проверка интернет-настроек	470	 Прочие настройки	480
Соединения для Nintendo DS	472	Профиль	481
Дополнительная информация (Соглашение о пользовании/MAC-адрес)	472	Дата и время	482
В случае появления кода ошибки	473	Сенсорный дисплей	482
 Родительский контроль	474	Калибровка 3D	483
Опции, допускающие ограничение	474	Звук	483
Настройка функции родительского контроля	475	Тест микрофона	483
Снятие ограничений родительского контроля	475	Внешние камеры	484
		Кнопка движения	486
		Язык	486
		Обновление	487
		Форматировать	488



Системные настройки

К системным настройкам относятся интернет-настройки, родительский контроль и многие другие настройки основных функций системы.

Чтобы открыть системные настройки, коснитесь значка Системные настройки в меню HOME.

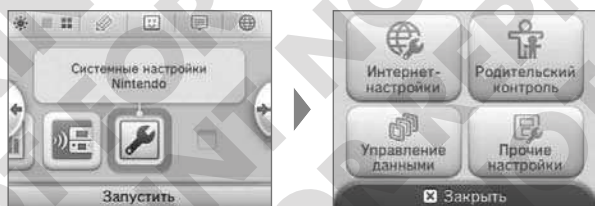

ИНТЕРНЕТ-НАСТРОЙКИ	Настройка подключения к Интернету (стр. 461).
РОДИТЕЛЬСКИЙ КОНТРОЛЬ	Установка ограничений на пользование определенными программами, на покупку и загрузку определенного материала, а также на пользование некоторыми системными функциями, например трехмерной графикой (стр. 464).
УПРАВЛЕНИЕ ДАННЫМИ	Управление данными, связанными с загруженными программами Nintendo 3DS, Nintendo DSiWare и StreetPass. Здесь также можно сбросить ранее установленные настройки заблокированных пользователей (стр. 478).
ПРОФИЛЬ	Изменение имени, даты рождения и других настроек пользователя (стр. 481).
ДАТА И ВРЕМЯ	Установка даты и времени (стр. 482).
СЕНСОРНЫЙ ДИСПЛЕЙ	Калибровка сенсорного дисплея (стр. 482).
КАЛИБРОВКА 3D	Калибровка 3D-дисплея (стр. 483).
ЗВУК	Изменение настроек воспроизведения звука (стр. 483).
ТЕСТ МИКРОФОНА	Проверка правильности работы микрофона (стр. 483).
ВНЕШНИЕ КАМЕРЫ	Калибровка внешних камер (стр. 484).
КНОПКА ДВИЖЕНИЯ	Калибровка кнопки движения (стр. 486).
ПЕРЕДАЧА ДАННЫХ	Перенос программ, данных и настроек подключения к Интернету с одной системы Nintendo 3DS на другую. Примечание. Эта функция станет доступна после обновления системы (стр. 487).
ЯЗЫК	Изменение языка системы (стр. 486).
ОБНОВЛЕНИЕ	Обновление программного обеспечения системы (стр. 487).
ФОРМАТИРОВАТЬ	Форматирование системы с целью удаления данных, сохраненных в памяти системы: фотографий, программ и сохраненной информации (стр. 488).



Интернет-настройки

Подключите свою систему Nintendo 3DS к Интернету, чтобы открыть еще больше возможностей.

Там вы найдете множество интересных и полезных опций, например, возможность приобрести дополнительный контент в магазине Nintendo eShop, получать сообщения и бесплатные программы через SpotPass и играть онлайн с игроками всего мира.

Магазин Nintendo eShop

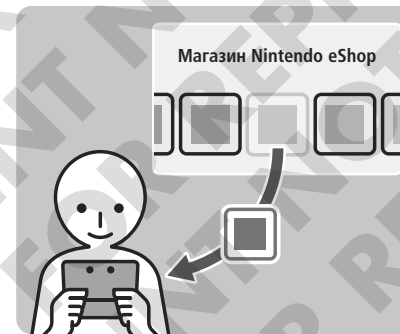

Здесь можно приобрести контент для вашей системы Nintendo 3DS: загружаемые программы Nintendo 3DS, Nintendo DSiWare и классические игры с других систем через Virtual Console (стр. 457).

Примечание. Магазин Nintendo eShop станет доступен после обновления системы.

SpotPass

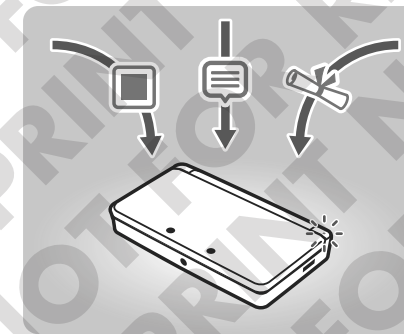

Если оставить систему включенной, она сможет принимать данные автоматически, даже если система находится в закрытом положении (стр. 388).

Игра онлайн



Подключившись к Интернету, можно играть с друзьями и игроками со всего мира.

Примечание. Конкретный набор функций зависит от используемой программы. Дополнительную информацию можно найти в инструкциях к соответствующим программам.

Интернет-браузер



Позволяет свободно просматривать контент, находящийся в Интернете.

Примечание. Интернет-браузер станет доступен после обновления системы (стр. 487).

Что необходимо для подключения к интернету

Для подключения системы Nintendo 3DS к Интернету необходимо наличие беспроводного соединения. Для настройки точки беспроводного доступа (маршрутизатора) требуется компьютер.



Точки беспроводного доступа

Примечание.

- Подключение легче всего осуществляется к точкам беспроводного доступа, поддерживающим соединения AOSS или Wi-Fi Protected Setup™ (WPS).
- Следует использовать точку беспроводного доступа, поддерживающую стандарты 802.11b и/или 802.11g. Точки, поддерживающие только стандарт 802.11a, несовместимы.
- Перечень совместимых точек беспроводного доступа (маршрутизаторов), распознаваемых системами Nintendo 3DS, помещен на сайте support.nintendo.com.

Подключение к Интернету

Как только у вас будет все необходимое для подключения к Интернету, вы можете приступить к настройке вашей системы Nintendo 3DS (стр. 472).

Примечание. Чтобы подключиться к Интернету при использовании игровой карты Nintendo DS, необходимо установить настройки подключений Nintendo DS.

1 Коснитесь НАСТРОЙКИ ПОДКЛЮЧЕНИЯ

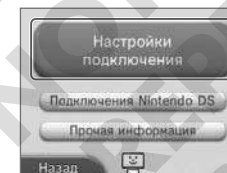

2 Коснитесь НОВАЯ СВЯЗЬ

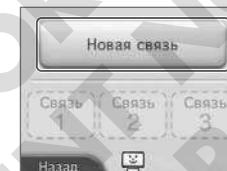

Подбор оптимальных настроек с помощью обучающей программы

Коснитесь РУКОВОДСТВО для получения справки о порядке подключения. Следуя указаниям на экране, выберите настройки, соответствующие вашему типу соединения.

- Инструкции по AOSS™ см. на стр. 464.
- Инструкции по WPS см. на стр. 465.
- Инструкции по поиску и настройке точек беспроводного доступа см. на стр. 466.

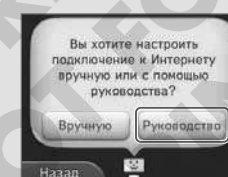

Настройка подключения без обучающей программы

Если вы предпочитаете установить соединение без посторонней помощи, коснитесь ВРУЧНУЮ и самостоятельно выберите нужные вам опции настройки подключения.

- Инструкции по AOSS см. на стр. 464.
- Инструкции по WPS см. на стр. 465.
- Инструкции по поиску и настройке точек беспроводного доступа см. на стр. 466.
- Инструкции по соединению с помощью Nintendo Wi-Fi USB Connector см. стр. 468.
- Инструкции по настройке вручную см. на стр. 469.

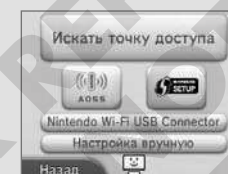

Подключение через AOSS

Если ваша точка доступа поддерживает AOSS, подключение настраивается быстро и удобно. Дополнительную информацию можно найти в инструкции к вашей точке доступа.

Примечание. Использование AOSS может привести к изменению настроек точки доступа. Если ваш компьютер подключен к точке доступа без AOSS, он, возможно, перестанет подключаться после использования AOSS. Установка связи через точку доступа, найденную в результате поиска, не изменит настройки точки доступа (стр. 466).

1 Коснитесь AOSS

Примечание. Если вы используете обучающую программу и выбрали , начинайте с пункта 2.



2 Инструкция для точки доступа

Нажмите и удерживайте кнопку AOSS на точке доступа, пока индикатор AOSS не мигнет два раза подряд.

Примечание. Если вы несколько раз безуспешно пытались установить соединение с помощью AOSS, подождите примерно 5 минут, после чего повторите попытку.



3 Когда появится экран завершения настройки, коснитесь ОК, чтобы провести проверку подключения

- Если проверка прошла успешно, настройка завершена.
- По завершении настройки через AOSS соединение иногда не удается установить. Если это произойдет, подождите некоторое время, затем повторите попытку подключения.

Подключение с помощью WPS

Подключение с помощью WPS обычно выполняется очень легко. Дополнительную информацию см. в инструкции к вашей точке доступа.

1 Коснитесь

Примечание. Если вы используете обучающую программу и выбрали , начинайте с пункта 2.

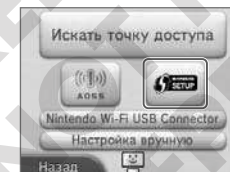

2 Коснитесь надписи, соответствующей способу подключения, которое поддерживает ваша точка доступа

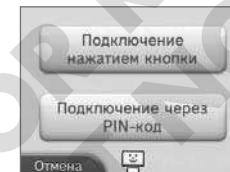

3 Инструкция для точки доступа

Примечание. Выполнение настройки может занять около 2 минут.

Для кнопочного подключения

Нажмите и удерживайте кнопку WPS на точке доступа, пока не замигает светодиод.

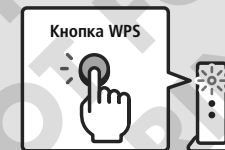

Для подключения с помощью PIN-кода

На сенсорном дисплее будет показан PIN-код. Введите код в настройке точки доступа, после чего коснитесь NEXT.

Примечание. Завершив настройку точки доступа, коснитесь NEXT на сенсорном дисплее системы Nintendo 3DS.

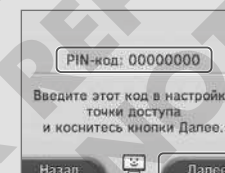

4 Когда появится экран завершения настройки, коснитесь ОК, чтобы выполнить проверку подключения

- Если проверка прошла успешно, настройка завершена.
- По завершении настройки через WPS иногда не удается установить соединение. Если это произойдет, подождите некоторое время, затем повторите попытку подключения.

Поиск точки доступа и подключение к ней

Этим методом можно воспользоваться для поиска точки доступа и подключения к ней, если она не поддерживает AOSS или WPS.

1 Коснитесь ИСКАТЬ ТОЧКУ ДОСТУПА

Примечание. Если вы используете обучающую программу и выбрали опцию НЕ ЗНАЮ/НИКАКУЮ ИЗ ЭТИХ или ПРОЧЕЕ, начинайте с пункта 2.

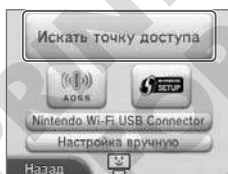

2 Выберите точку доступа

Примечание. Коснитесь имени точки доступа, к которой вы хотите подключиться (это должно быть SSID, ESSID или сетевое имя).

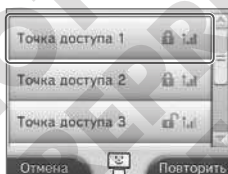

3 Введите защитный ключ и коснитесь ОК

- Данное действие выполняется, только если точка доступа имеет защиту.
- Введенные символы в полях безопасности отображаются в виде звездочек (*).

Примечание. Защитный ключ – это пароль, заданный для точки доступа и необходимый для подключения системы Nintendo 3DS к Интернету. Иногда он называется ключом шифрования или сетевым паролем.

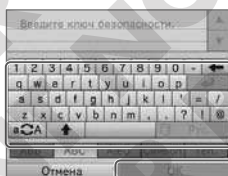



4 Коснитесь ОК, чтобы сохранить установленные настройки

5 Коснитесь ОК, чтобы выполнить проверку подключения

- Если проверка прошла успешно, настройка завершена.
- Если установить соединение не удается и появляется сообщение об ошибке, следуйте указаниям, содержащимся в этом сообщении.

Значки и

Точка доступа, помеченная значком , требует ввести заданный для нее защитный ключ.

	Защищенная точка доступа. Требуется ключ.
	Ключ не требуется.

Значок  – это индикатор силы сигнала в данный момент. Существует четыре уровня силы сигнала. Чем сильнее принимаемый сигнал, тем лучше условия для игры по беспроводной связи.



Типы защиты

Система Nintendo 3DS совместима с нижеуказанными типами защиты. Для успешного подключения необходимо выбрать тип защиты, подходящий для вашей точки доступа.

Способ шифрования	WEP	WPA™-PSK (TKIP)	WPA2™-PSK (TKIP)	WPA-PSK (AES)	WPA2-PSK (AES)
Степень защиты	Слабее	Сильнее			

Примечание. Программы Nintendo DS поддерживают только WEP. Для подключения к Интернету через программы Nintendo DS коснитесь ПОДКЛЮЧЕНИЯ NINTENDO DS, чтобы настроить точку доступа с помощью WEP (стр. 472).

Подключение с помощью Nintendo Wi-Fi USB Connector

Если вставить Nintendo Wi-Fi USB Connector в разъем USB на компьютере с широкополосным подключением к Интернету, этот компьютер можно использовать в качестве точки доступа.

Примечание.

- Nintendo Wi-Fi USB Connector больше не продается.
- Прежде чем выполнить нижеуказанные настройки, установите на компьютере приложение для регистрации Nintendo Wi-Fi USB Connector и подготовьте его к использованию. Подробнее об этом см. в руководстве пользователя Nintendo Wi-Fi USB Connector.
- Компьютер должен быть включен каждый раз, когда система Nintendo 3DS подключается к Интернету.
- Nintendo Wi-Fi USB Connector совместим с операционными системами Windows® XP and Windows Vista®.



1 Коснитесь надписи NINTENDO Wi-Fi USB CONNECTOR

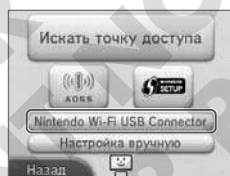

2 Убедитесь, что Nintendo Wi-Fi USB Connector подключен к компьютеру, и коснитесь ДАЛЕЕ

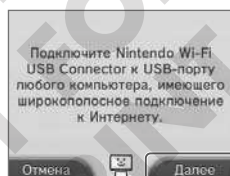

3 Выполните следующие действия на компьютере:

Нажмите значок в области уведомлений на панели задач. Появится приложение для регистрации Nintendo Wi-Fi USB Connector.

Примечание. Иллюстрация взята из системы Windows® XP.

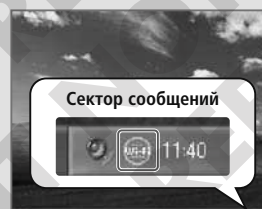

4 Коснитесь ДАЛЕЕ

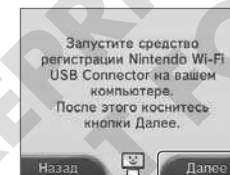

5 Выполните следующие действия на компьютере:

Из списка на экране выберите имя пользователя системы Nintendo 3DS, затем выберите GRANT PERMISSION TO CONNECT.

Примечание. Приведенные экраны соответствуют операционной системе Windows® XP.



6 Коснитесь ОК, чтобы выполнить проверку подключения

- Если проверка прошла успешно, настройка завершена.
- Если подключиться не удастся и появляется сообщение об ошибке, следуйте указаниям, содержащимся в этом сообщении.

Ручная настройка

Подключение к Интернету можно выполнить вручную (это предполагает установку SSID, защиты, IP-адреса, DNS, прокси-сервера и значений MTU). Доступные опции и информация, необходимая для подключения, будут различаться в зависимости от типа используемой точки доступа, поэтому мы рекомендуем, чтобы настройка подключения производилась кем-то, кто хорошо знаком с процедурой ручного подключения к Интернету.

1 Коснитесь ВРУЧНУЮ

Примечание. Затем переходите к пункту 4 раздела «Изменение, удаление и проверка интернет-настроек» (стр. 470).

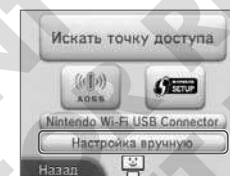

Изменение, удаление и проверка интернет-настроек

Вы можете сохранить не более трех настроек интернет-соединений. Созданную настройку можно затем изменять, удалять или проверять ее работу.

Примечание. Изменение настроек соединения может привести к тому, что система Nintendo 3DS перестанет подключаться к Интернету. В этом случае рекомендуется обратиться за помощью к кому-то, кто хорошо знаком с настройкой интернет-соединений.

1 Коснитесь НАСТРОЙКИ ПОДКЛЮЧЕНИЯ

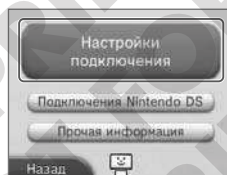

2 Коснитесь соединения, которое вы хотите изменить

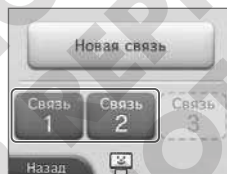

3 Коснитесь действия, которое вы хотите произвести

- Если коснуться ИЗМЕНИТЬ НАСТРОЙКИ, система перейдет к пункту 4.
- Если коснуться УДАЛИТЬ НАСТРОЙКИ или ТЕСТ ПОДКЛЮЧЕНИЯ, откроется новый экран, на котором можно выбрать соответствующую опцию.

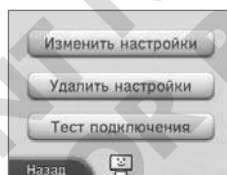

4 Коснитесь параметра, который вы хотите изменить

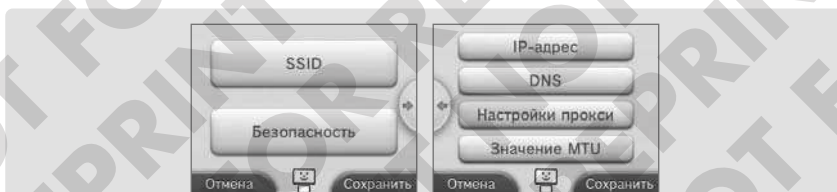

Примечание. У соединений AOSS и WPS нельзя изменить настройки SSID и параметры безопасности.

5 Измените настройки вручную в соответствии с вашими требованиями

Примечание. Если изменить IP-адрес вручную, нужно при этом обязательно изменить значение DNS.

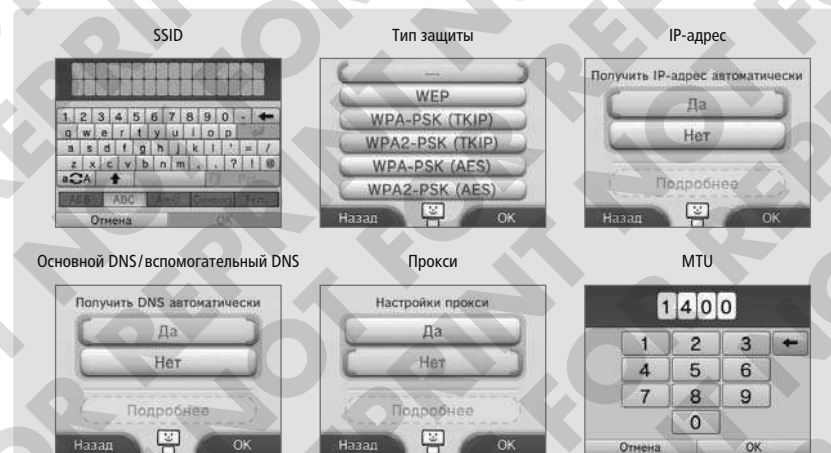

Терминология, связанная с работой сетей

SSID	Имя, присвоенное точке доступа. Также называется ESSID или сетевым именем.
IP-адрес	Комбинация цифр, задающая адресата или отправителя в процессе передачи данных по сети.
Маска подсети	Число, указывающее, какая часть IP-адреса идентифицирует сеть, к которой он принадлежит.
Шлюз	Выход или вход соответствующей сети. IP-адрес шлюза должен быть указан в настройках устройства доступа.
Основной DNS/вспомогательный DNS	Сервер, который сопоставляет имена компьютеров в сети с соответствующими IP-адресами. IP-адрес этого сервера необходимо указать в настройках устройства доступа.
Прокси	Сервер, который выступает в качестве посредника, обеспечивающего доступ в Интернет.
MTU	Это значение определяет максимальный размер блока информации, который может быть передан за один раз.

6 Коснитесь СОХРАНИТЬ, чтобы завершить настройку подключения и выполнить его проверку

- Если проверка прошла успешно, настройка завершена.
- Если соединение не устанавливается и появляется сообщение об ошибке, следуйте указаниям, содержащимся в этом сообщении.

Соединения для Nintendo DS

Ниже указан порядок установки интернет-соединения, предназначенного для использования с программным обеспечением Nintendo DS.

Примечание. Единственный тип защиты точки доступа, который поддерживается программным обеспечением Nintendo DS, – это WEP.

1 Коснитесь ПОДКЛЮЧЕНИЯ NINTENDO DS

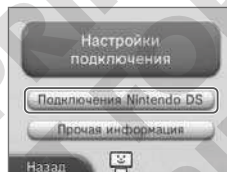

2 Подробную информацию о порядке соединения см. в руководстве по использованию Nintendo Wi-Fi Connection, которое входит в комплект поставки программ Nintendo DS



В случае появления кода ошибки

Сообщение об ошибке и код ошибки появляются, если настройки подключения к Интернету заданы неверно или если не удастся выполнить проверку подключения. В этом случае необходимо следовать указаниям, содержащимся в сообщении об ошибке, которое появляется на экране.

В случае появления кодов ошибок при настройке соединений для Nintendo DS или при игре на программном обеспечении Nintendo DS

Это может означать неправильную настройку соединений для Nintendo DS. В этом случае следует посмотреть руководство по использованию Nintendo Wi-Fi Connection, которое прилагается к программному обеспечению Nintendo DS и содержит описание возможных кодов ошибок.



В случае появления кодов ошибок при игре на программном обеспечении Nintendo DSi

Это может означать неправильную настройку соединения системы Nintendo DS с Интернетом. Чтобы выполнить проверку подключения, выберите опцию ТЕСТ ПОДКЛЮЧЕНИЯ в настройках Интернета (стр. 470), после чего руководствуйтесь информацией, содержащейся в сообщении об ошибке.

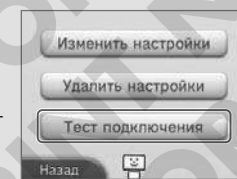

Дополнительная информация (Соглашение о пользовании / MAC-адрес)

Здесь можно посмотреть Соглашение о пользовании сервисами Nintendo 3DS и политику конфиденциальности, а также проверить MAC-адрес системы.



Примечание. MAC-адрес – это постоянный номер, присваиваемый каждому элементу сетевого оборудования.



Родительский контроль

Это опция служит для ограничения возможности детей играть в некоторые игры, делать покупки или использовать определенные функции системы Nintendo 3DS (например, показ 3D-изображений).

Опции, допускающие ограничение

Нижеуказанные опции допускают возможность наложения на них ограничений. Их следует настроить по мере необходимости, перед тем как разрешить детям пользоваться системой Nintendo 3DS. Настройка родительского контроля также позволяет ограничить интернет-настройки, использование внешних камер, доступ к функциям форматирования памяти системы и обновления системы. В этом случае доступ к заблокированным функциям будет осуществляться с помощью PIN-кода.

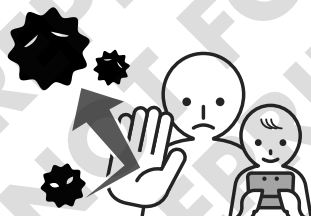

КЛАССИФИКАЦИЯ ПРОГРАММЫ	Блокирование использования программного обеспечения Nintendo 3DS и Nintendo DSi в соответствии с системами классификации игр (стр. 426). Примечание. Данная настройка неприменима для программного обеспечения Nintendo DS или для программ, полученных с помощью функции Загружаемая игра DS.
ИНТЕРНЕТ-БРАУЗЕР	Блокирование использования интернет-браузера и показа веб-страниц. Примечание. Данное ограничение можно будет применять, когда станет доступной функция интернет-браузера.
СЕРВИСЫ МАГАЗИНА NINTENDO 3DS	Блокирование покупки товаров и услуг и использования кредитных карт с функцией магазина. Примечание. Данное ограничение можно будет применять, когда станет доступна функция магазина.
ПОКАЗ 3D-ИЗОБРАЖЕНИЙ	Блокирование показа 3D-изображений. Вся графика будет двухмерной.
ОБМЕН ИЗОБРАЖЕНИЯМИ / АУДИО / ВИДЕО	Блокирование беспроводной передачи данных, для предотвращения передачи личной информации, например фотографий, изображений, аудио- и видеозаписей. Примечание. Данная настройка неприменима для программного обеспечения Nintendo DS.
ОБЩЕНИЕ ОНЛАЙН	Блокирование связи с другими системами Nintendo 3DS через Интернет. Примечание. Данная настройка неприменима для программного обеспечения Nintendo DS.
StreetPass	Блокирование связи с другими системами Nintendo 3DS через StreetPass. Примечание. Данная настройка неприменима для программного обеспечения Nintendo DS / Nintendo DSi.
РЕГИСТРАЦИЯ ДРУЗЕЙ	Блокирование регистрации новых друзей.
ЗАГРУЖАЕМАЯ ИГРА DS	Блокирование использования функции Загружаемая игра DS.

Примечание. Для отдельно взятой системы возможно использование только одной конфигурации. Если требуется установить ограничения для нескольких детей, рекомендуется настроить родительский контроль в расчете на самого младшего из них.

Настройка функции родительского контроля

Коснитесь надписи РОДИТЕЛЬСКИЙ КОНТРОЛЬ, чтобы начать настройку (стр. 460).

1 Следуйте инструкциям на экране, чтобы выполнить настройку.

Информация о настройках родительского контроля появится на экране. Следуйте содержащимся там инструкциям.

2 Введите четырехзначный PIN-код, затем коснитесь ОК

Чтобы подтвердить правильность введенного кода, вам будет предложено ввести его повторно.

Примечание. PIN-код необходим для того, чтобы изменить настройки родительского контроля или временно отключить его. Постарайтесь его не забыть.

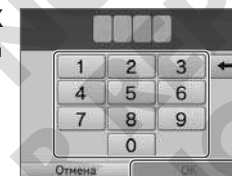

3 Выберите секретный вопрос, затем коснитесь ОК

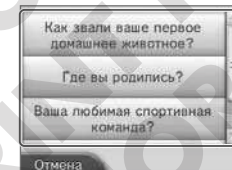

4 Введите ответ на секретный вопрос, содержащий не менее четырех символов, затем коснитесь ОК

Примечание.

- Вам необходимо будет ответить на секретный вопрос, если вы забудете PIN-код. Постарайтесь не забыть ответ.
- Инструкцию о пользовании клавиатурой см. на стр. 414.



5 Коснитесь надписи НАСТРОЙКИ РОДИТЕЛЬСКОГО КОНТРОЛЯ

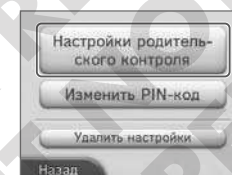

6 Коснитесь опции, которую вы хотите настроить, и следуйте инструкциям на экране

Чтобы завершить настройку функции родительского контроля, коснитесь ГОТОВО.

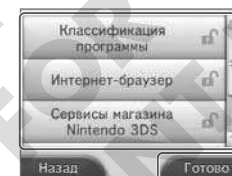

Снятие ограничений родительского контроля

Введите PIN-код, чтобы временно отключить функцию родительского контроля или изменить его параметры в системных настройках.

Временное снятие ограничений родительского контроля

Выберите ограничение, которое вы хотите временно отключить. Появится экран ввода PIN-кода. Введите PIN-код и коснитесь ОК.



Изменение настроек

- 1 Коснитесь надписи **РОДИТЕЛЬСКИЙ КОНТРОЛЬ** в системных настройках

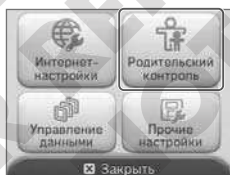

- 2 Коснитесь надписи **ИЗМЕНИТЬ**

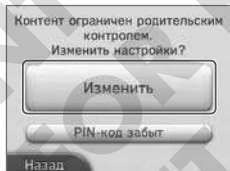

- 3 Введите PIN-код



- 4 Коснитесь **ОК**

- 5 Выберите опцию настроек, которую вы хотите изменить

Коснитесь надписи **НАСТРОЙКИ РОДИТЕЛЬСКОГО КОНТРОЛЯ**, чтобы изменить настройки родительского контроля, надписи **ИЗМЕНИТЬ PIN-КОД**, чтобы изменить PIN-код, или надписи **УДАЛИТЬ НАСТРОЙКИ**, чтобы отключить функцию родительского контроля. Далее следуйте инструкциям на экране.

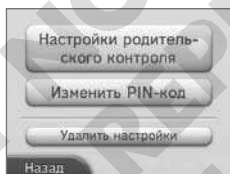

Если вы забыли PIN-код или ответ на секретный вопрос...

Если вы забыли PIN-код или ответ на секретный вопрос, следуйте указаниям, приведенным ниже.

- 1 Коснитесь надписи **РОДИТЕЛЬСКИЙ КОНТРОЛЬ** и на появившемся экране коснитесь **PIN-КОД ЗАБЫТ**, или в окошке ввода PIN-кода коснитесь **Я ЗАБЫЛ(А)**



- 2 Введите ответ на ваш секретный вопрос

Примечание. Введя ответ, вы перейдете к настройкам родительского контроля.



Если вы забыли ответ на секретный вопрос

- 3 Коснитесь надписи **Я ЗАБЫЛ(А)**

- 4 На экране появится номер запроса

Вам необходимо будет позвонить в сервисный центр Nintendo (стр. 506) и сообщить номер запроса и дату, установленную в вашей системе Nintendo 3DS. Предоставив эту информацию, вы получите главный ключ.

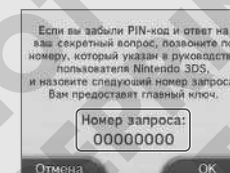

- 5 Коснитесь **ОК**

- 6 Введите главный ключ, затем коснитесь **ОК**

Примечание. После этого вы перейдете к настройкам родительского контроля.

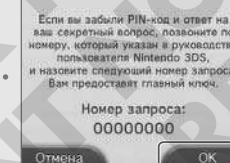



Управление данными

Просмотр или удаление приложений, информации и настроек, сохраненных в памяти системы или на карте SD.

Здесь вы можете просматривать и редактировать список загруженных приложений, проверять или настраивать приложения с помощью StreetPass и сбрасывать настройки заблокированных пользователей. Выберите УПРАВЛЕНИЕ ДАННЫМИ в системных настройках, затем выберите требуемую опцию.



УПРАВЛЕНИЕ ДАННЫМИ NINTENDO 3DS	УПРАВЛЕНИЕ ПРОГРАММАМИ	Просмотр или удаление скачанных приложений Nintendo 3DS или приложений Virtual Console. Примечание. Эта функция станет доступна после обновления системы.
	ДОПОЛНИТЕЛЬНЫЕ ДАННЫЕ	Просмотр и удаление дополнительной информации в вашей системе Nintendo 3DS.
УПРАВЛЕНИЕ ДАННЫМИ NINTENDO DSiWare	Просмотр приложений Nintendo DSiWare, сохраненных в памяти системы или на карте SD. Здесь также можно переносить программы Nintendo DSiWare из памяти системы на карту SD и наоборот, или удалять их. Примечание. Эта функция станет доступна после обновления системы.	
УПРАВЛЕНИЕ StreetPass	Просмотр списка приложений, поддерживающих StreetPass. Здесь также можно отключать использование StreetPass для любых приложений.	
РАЗБЛОКИРОВАТЬ	Сброс настроек заблокированных пользователей снимает все установленные ранее ограничения и позволяет получать данные от всех пользователей.	

Примечание.

- Приложения Nintendo DSiWare не могут быть запущены с карты SD. Их необходимо перенести в память системы, прежде чем начать игру.
- Если вы перемещаете программы на носитель информации, который уже содержит приложение с таким же названием, старое приложение будет замещено новым. При перемещении приложений будьте осторожны, чтобы не удалить нужные файлы, перезаписав поверх них другие.

Управление данными Nintendo 3DS/Nintendo DSiWare

Здесь можно вызвать список с информацией о приложениях. На верхнем экране будет отображено количество свободного места в памяти системы/на карте SD (количество измеряется в блоках). Чтобы перенести или удалить приложения, следуйте инструкциям ниже.

Если вы выбрали NINTENDO 3DS, вам сначала необходимо будет выбрать между УПРАВЛЕНИЕ ПРОГРАММАМИ и ДОПОЛНИТЕЛЬНЫЕ ДАННЫЕ.

Примечание. Только приложения Nintendo DSiWare можно перемещать между памятью системы и картой SD.

1 Коснитесь приложения, которое вы хотите переместить или удалить

- Коснитесь или , чтобы перейти на другую страницу.
- При работе с Nintendo DSiWare можно только переходить с просмотра системной памяти к просмотру карты SD и обратно.

Переключение между памятью системы и картой SD.

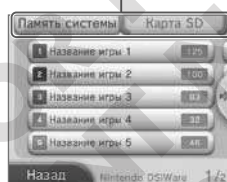

2 Коснитесь УДАЛИТЬ или ПЕРЕМЕСТИТЬ

Выберите ПЕРЕМЕСТИТЬ, чтобы переместить приложение Nintendo DSiWare, сохраненное в памяти системы, на карту SD, или наоборот.

Примечание.

- В памяти системы можно сохранить до 40 приложений.
- На карте SD можно сохранить до 300 приложений и 300 элементов дополнительной информации.

Приложение Nintendo DSiWare нельзя перенести, если...

- на носителе информации, на который вы собираетесь его перенести, недостаточно места,
- количество информации, которую можно сохранить в памяти системы или на карте SD, достигло максимума, или
- переключатель защиты от записи на карте SD установлен в нижнее положение.

Проверка настроек StreetPass (Управление StreetPass)

Здесь будет выведен список приложений, для которых разрешено использование StreetPass, и приложений, использующих его в данный момент. Коснитесь значка приложения, затем коснитесь надписи ВЫКЛЮЧИТЬ StreetPass, чтобы отключить использование StreetPass для этого приложения.

Примечание. Для одного приложения можно сохранить только один набор настроек StreetPass.



Настройки StreetPass для отдельных программ сохраняются в системе Nintendo 3DS. Количество приложений, для которых могут одновременно сохраняться эти настройки и использоваться StreetPass, не может превышать 12. Если это количество превышено, отключите StreetPass для одной игры и зарегистрируйте его для той игры, с которой вы хотите использовать StreetPass.

Сброс настроек заблокированных пользователей

Настройки заблокированных пользователей можно сбрасывать для каждой отдельной программы.

Чтобы начать, коснитесь РАЗБЛОКИРОВАТЬ, а затем ВОССТАНОВИТЬ.

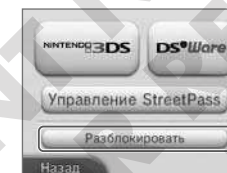



Прочие настройки

Изменение личных данных пользователя и настройка дополнительных параметров.

Коснитесь ◀ или ▶ по бокам экрана, чтобы перейти на другую страницу.



ПРОФИЛЬ	Изменение имени, даты рождения и других настроек пользователя (стр. 481).
ДАТА И ВРЕМЯ	Установка даты и времени (стр. 482).
СЕНСОРНЫЙ ДИСПЛЕЙ	Калибровка сенсорного дисплея (стр. 482).
КАЛИБРОВКА 3D	Калибровка 3D-дисплея (стр. 483).
ЗВУК	Изменение настроек воспроизведения звука (стр. 483).
ТЕСТ МИКРОФОНА	Проверка правильности работы микрофона (стр. 483).
ВНЕШНИЕ КАМЕРЫ	Калибровка внешних камер (стр. 484).
КНОПКА ДВИЖЕНИЯ	Калибровка кнопки движения (стр. 486).
ПЕРЕДАЧА ДАННЫХ	Перенос программ, данных и настроек подключения к Интернету с одной системы Nintendo 3DS на другую. Примечание. Эта функция станет доступна после обновления системы (стр. 487).
ЯЗЫК	Изменение языка системы (стр. 486).
ОБНОВЛЕНИЕ	Обновление программного обеспечения системы (стр. 487).
ФОРМАТИРОВАТЬ	Форматирование системы с целью удаления данных, сохраненных в памяти системы, например, фотографий, приложений и сохраненной игровой информации (стр. 488).

Профиль

Вы можете редактировать ваше имя пользователя, дату рождения, регион, подпись и любимый цвет. Коснитесь настройки, которую вы хотите изменить.

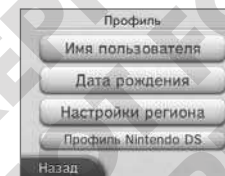

ИМЯ ПОЛЬЗОВАТЕЛЯ

Используйте клавиатуру, чтобы ввести имя пользователя, затем коснитесь ОК для подтверждения (о том, как пользоваться клавиатурой, см. на стр. 414).

Примечание. При обмене данными между системами Nintendo 3DS ваше имя пользователя будет видно другим игрокам. Не включайте в него конфиденциальную информацию или оскорбительные слова и выражения. Если вы использовали нецензурную лексику в имени пользователя, его отображение в системах других пользователей Nintendo 3DS может быть ограничено.



ДАТА РОЖДЕНИЯ

Используйте ▲ и ▼, чтобы установить дату рождения.

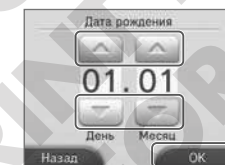

НАСТРОЙКИ РЕГИОНА

Выберите страну и регион, в котором вы живете, затем коснитесь ОК для подтверждения.

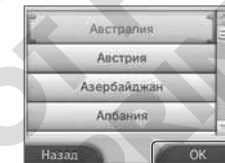

ПРОФИЛЬ NINTENDO DS

Отредактируйте ваше сообщение и любимый цвет. Они будут использоваться в некоторых программах Nintendo DS и Nintendo DSi. Коснитесь настройки, которую вы хотите отредактировать.

СООБЩЕНИЕ

С помощью клавиатуры введите ваше личное сообщение, затем коснитесь ОК для подтверждения (о том, как пользоваться клавиатурой, см. на стр. 414).

Примечание. Личное сообщение, которое вы выберете в этой опции, будет видно на системах других пользователей в некоторых режимах связи, поэтому в этом разделе вы можете ввести приветствие или несколько слов о себе. Пожалуйста, не включайте в сообщение конфиденциальную информацию, а также оскорбительные выражения или контент.



ЦВЕТ

Чтобы выбрать цвет, коснитесь его, затем коснитесь ОК.

Примечание. Некоторые программы используют выбранный вами цвет в различных ситуациях.





Дата и время

Установите текущую дату и время.

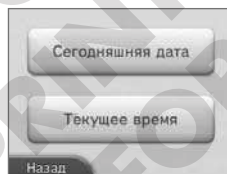
- 1 Выберите опцию, которую вы хотите изменить



- 2 Используйте  и , чтобы установить сначала день, месяц и год, а затем время. После обоих изменений коснитесь ОК для подтверждения



Примечание. Информация о текущей дате и времени используется в некоторых программах. Обязательно проверьте правильность введенной даты и времени.

Сенсорный дисплей

Здесь можно откалибровать сенсорный дисплей. Если сенсорный дисплей реагирует неправильно или если вам кажется, что наконечник стилуса неправильно настроен, выполните следующие действия для калибровки:

- 1 Постарайтесь попасть стилусом точно в центр кружка 

Примечание. Кружки калибровки появятся в левом верхнем углу, правом верхнем углу и в центре экрана. Коснитесь каждого кружка, чтобы завершить калибровку.

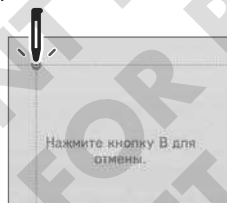

- 2 Коснитесь каждого из четырех кружков  для подтверждения калибровки. Когда закончите, коснитесь ОК

Примечание. Если вам не удалось попасть точно в центр кружка  с первого раза, выберите ПОВТОР, чтобы начать сначала.

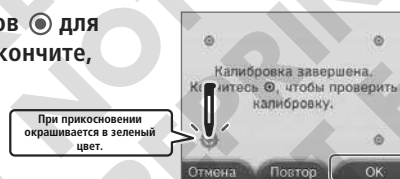

При прикосновении окрашивается в зеленый цвет.

Если сенсорный дисплей не реагирует или некорректно реагирует на прикосновение...

Во время включения системы нажмите и удерживайте кнопки L, R и X, чтобы запустить экран калибровки сенсорного дисплея.

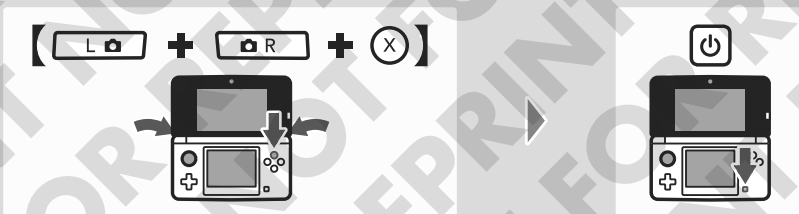

Калибровка 3D

Здесь можно проверить качество трехмерного изображения. Используйте эту опцию, если вы испытываете трудности с просмотром 3D-изображений.

Установите 3D-регулятор в верхнее положение, затем следуйте указаниям на экране.

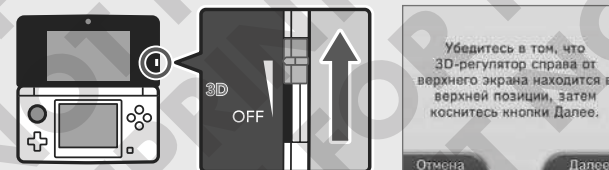

Звук

Здесь можно изменить настройки воспроизведения звука через динамики. Коснитесь опции, которую вы хотите изменить, затем коснитесь ОК.

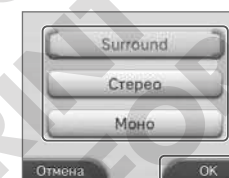

Тест микрофона

Здесь можно проверить, правильно ли работает микрофон.

Повернитесь лицом к микрофону и произнесите что-нибудь. Если во время вашей речи индикатор громкости заполняется цветными полосками, микрофон работает правильно. Когда вы закончите проверку микрофона, коснитесь ГОТОВО.

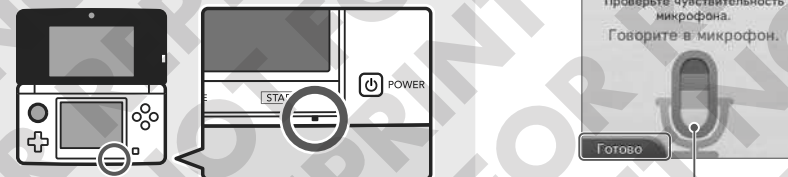

Индикатор громкости

При распознавании звука индикатор громкости заполняется цветными полосками.

Внешние камеры

Во время использования внешних камер не подвергайте систему Nintendo 3DS механическим ударам и не используйте ее при высоких температурах – это может привести к плохому качеству 3D-изображений. Чтобы обеспечить оптимальную работу камер, выполните действия, приведенные ниже.

Примечание. Неправильная калибровка камер может привести к усугублению этих проблем. Проводите повторную калибровку камер, когда в этом возникает необходимость.

- 1 Убедитесь, что регулятор глубины 3D установлен в верхнее положение, затем коснитесь ДАЛЕЕ



- 2 Коснитесь АВТОМАТИЧЕСКИ

Чтобы восстановить первоначальные настройки, коснитесь НАСТРОЙКИ ПО УМОЛЧАНИЮ.

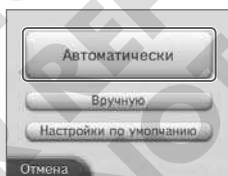

- 3 Коснитесь ДАЛЕЕ, чтобы сделать снимок, который будет использован для калибровки.

Выберите хорошо освещенный, ничем не загороженный объект на открытом воздухе, находящийся на расстоянии более 20 метров от системы Nintendo 3DS и заполняющий весь экран. Автокалибровка начнется, когда загорятся три индикатора ●●● на верхнем экране. Держите систему неподвижно, пока калибровка не завершится.



Три индикатора ●●● на верхнем экране могут не загореться в следующих ситуациях:



При чересчур низкой контрастности фотографируемого объекта



Если объект загораживают другие объекты

Примечание. Автокалибровка может оказаться неэффективной и по другим причинам. В этом случае калибровку камер необходимо произвести вручную. При возникновении трудностей с автокалибровкой попробуйте произвести ее с использованием другого объекта (если вам не удастся произвести калибровку камер автоматически, вы можете откалибровать ее вручную (стр. 485)).

Примечание. Процесс автокалибровки можно завершить и без идеально подходящей фотографии, но камеры при этом могут быть откалиброваны неправильно. Повторите процесс автокалибровки, если вы заметите проблемы с 3D-изображениями.

Ручная калибровка внешних камер

Проблемы с ориентацией по вертикальной оси и проблемы 3D-изображений можно устранить с помощью ручной калибровки.

- 1 Убедитесь, что регулятор глубины 3D установлен в верхнее положение, затем коснитесь ДАЛЕЕ



- 2 Коснитесь ВРУЧНУЮ

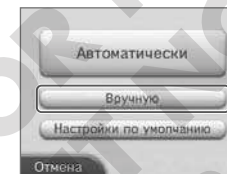

- 3 Коснитесь ДАЛЕЕ, затем используйте кнопку L или кнопку R, чтобы сфотографировать объект, который вы собираетесь использовать для калибровки.

Примечание.

- Поместите систему на неподвижную поверхность так, чтобы объект, который вы хотите сфотографировать, находился непосредственно перед камерой и в центре экрана.
- Используйте несложный, но четкий объект, например, такой, как тот, что изображен на рисунке, – это поможет провести калибровку без помех.

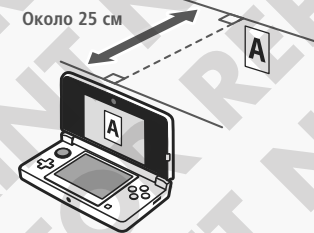

- 4 Настройка правильного совмещения изображений на верхнем экране

- Расположение по вертикальной оси можно корректировать. Вы можете использовать левую и правую стрелки для корректировки расположения изображений относительно друг друга, но эти настройки не будут сохранены.
- Калибровка будет успешной даже в том случае, если другие объекты на изображении, используемом для калибровки, не совсем точно наложены друг на друга.
- Объекты, сфотографированные сверху или под углом, при калибровке могут не полностью совмещаться друг с другом.

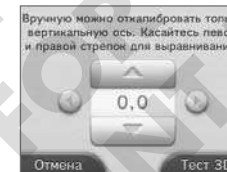

- 5 Коснитесь ТЕСТ 3D и следуйте инструкциям на экране

Кнопка движения

Здесь можно откалибровать кнопку движения. Если вращение кнопки движения приводит к повороту изображения в противоположном направлении, или если изображение поворачивается, даже когда вы не вращаете кнопку движения, выполните следующие действия для ее калибровки:

1 Прокрутите кнопку движения по полному кругу два или три раза, затем коснитесь ДАЛЕЕ для подтверждения

- Если вы видите на экране сообщение «Не удалось выполнить калибровку. Попробуйте еще раз.», начните калибровку сначала.
- Чтобы восстановить первоначальные настройки кнопки движения, коснитесь НАСТРОЙКИ ПО УМОЛЧАНИЮ.

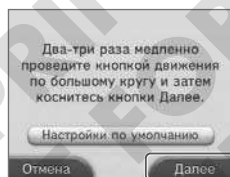

2 Наклоните кнопку движения вверх, вниз, влево и вправо и убедитесь, что четыре треугольника на экране при этом меняют цвет, затем коснитесь ОК для подтверждения

Если цвет треугольников не изменится, коснитесь ПОВТОР, чтобы начать калибровку сначала.

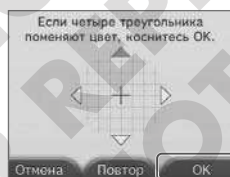

Если система не реагирует

Чрезур энергичное или длительное вращение кнопки движения может привести к некорректной работе этой кнопки. Если сигнал от кнопки движения поступает, даже когда вы ее не вращаете, а сенсорный дисплей или кнопки перестали реагировать, необходимо откалибровать кнопку движения с помощью экрана калибровки кнопки движения.

Выключите систему, затем включите ее снова, удерживая при этом кнопки L, R и Y, чтобы запустить ее с экрана калибровки кнопки движения.

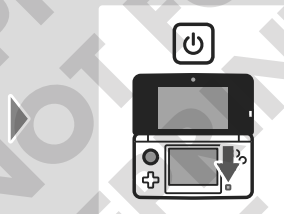
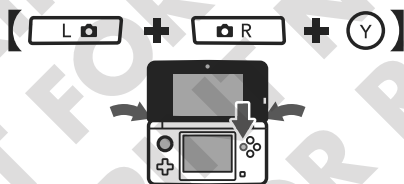

Язык

Вы можете изменить язык системы. Коснитесь языка, который вы предпочитаете, затем коснитесь ОК.

Примечание. Настройки языка также будут распространяться на программы, используемые в системе Nintendo 3DS. За более подробной информацией обратитесь к справочному руководству соответствующей программы.



Обновление

Обновление меню HOME и приложений, добавление новых приложений.

Чтобы произвести обновление системы, необходимо подключение к Интернету. Перед загрузкой обновлений настройте интернет-соединение (стр. 461).

Примечание. Обновление системы не может производиться, если заряд батареи на исходе.

1 Коснитесь ОК

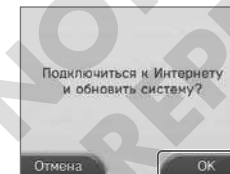

2 Внимательно прочитайте текст на экране. Если вы согласны с ним, коснитесь Я ПРИНИМАЮ

Примечание. Если вы откажетесь от обновления системы, система не будет обновлена.

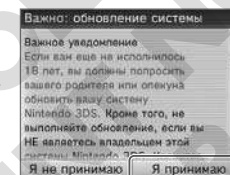

ОБНОВЛЕНИЕ СИСТЕМЫ

ВАЖНО! После обновления системы Nintendo 3DS все существующие или будущие несанкционированные технические модификации аппаратного или программного обеспечения системы Nintendo 3DS, или использование несанкционированного устройства вместе с системой могут полностью вывести систему из строя. Материалы, полученные в результате несанкционированной модификации аппаратного или программного обеспечения системы Nintendo 3DS, могут быть удалены. Отказ от принятия обновления может привести к невозможности играть в игры.

АВТОМАТИЧЕСКОЕ ОБНОВЛЕНИЕ СИСТЕМЫ

Ваша система Nintendo 3DS может время от времени обновляться автоматически. Например, может обновляться список, предотвращающий употребление слов, которые могут причинить пользователям неудобства, и/или внутренняя база данных точек беспроводного доступа, позволяющих подключиться к онлайн-сервисам, предоставляемым Nintendo.

Вы не будете получать предварительных уведомлений об этих и других второстепенных автоматических обновлениях. При получении других обновлений на экране будет появляться уведомление, и вам нужно будет выбрать Я ПРИНИМАЮ для их установки.

Форматировать

Выберите эту опцию, чтобы удалить всю сохраненную информацию и восстановить первоначальные настройки системы.

Примечание. Номер версии системы останется без изменений даже после форматирования памяти системы.

1 Коснитесь ФОРМАТИР.

Примечание. После форматирования системы вам будет предложено произвести первичную настройку системы при ее следующем включении (стр. 412).

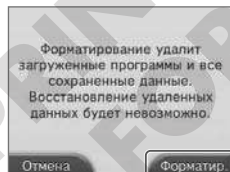

Если вы решите отформатировать систему, следующие виды данных будут удалены и не смогут быть восстановлены:

- Данные, сохраненные в памяти системы, например, список друзей, уведомления и информация о количестве пройденных шагов
- Данные, сохраненные в отдельных приложениях
- Все фотографии, сохраненные в памяти системы
- Изменения системных настроек, сделанные пользователем
- Программы или сохраненные данные, добавленные к системе



Устранение неполадок

Замена аккумуляторной батареи Nintendo 3DS 490

Замена аккумуляторной батареи Nintendo 3DS 490

Устранение неполадок 492

Замена аккумуляторной батареи Nintendo 3DS

Время работы и мощность батареи уменьшаются от многократных перезарядок. Если вы заметили, что время работы аккумуляторной батареи резко сократилось, замените батарею, следуя указаниям, приведенным ниже.

Обратитесь в сервисный центр Nintendo для подробной информации о том, где купить сменную батарею (стр. 506).

Замена аккумуляторной батареи Nintendo 3DS

- Если системой пользуется маленький ребенок, замена батареи должна производиться родителем или опекуном.
- Прежде чем заменять батарею, выключите систему и отсоедините блок питания.

1 Отвинтите крышку отсека аккумуляторной батареи

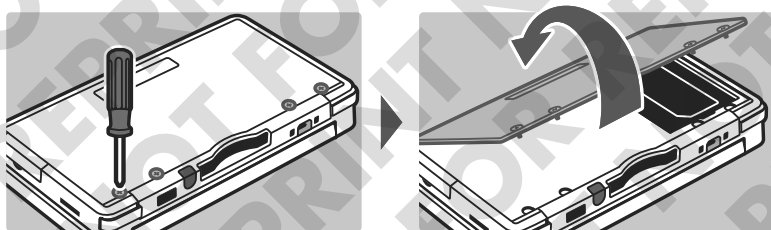

При помощи подходящей отвертки отвинтите четыре винтика, закрепляющих крышку отсека аккумуляторной батареи, затем снимите ее.

Примечание. Использование неподходящей отвертки может повредить винтики и воспрепятствовать съему крышки.

2 Извлеките аккумуляторную батарею

Извлеките батарею, как показано на рисунке.

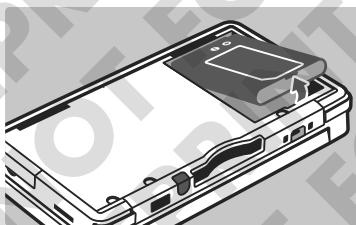

3 Подождите не менее 10 секунд, после чего вставьте новую аккумуляторную батарею

Вставьте новую батарею, как показано на рисунке.

Примечание.

- Убедитесь, что батарея правильно ориентирована по отношению к системе.
- Если новая батарея будет вставлена сразу же после того, как будет извлечена старая, индикатор питания будет работать неправильно.

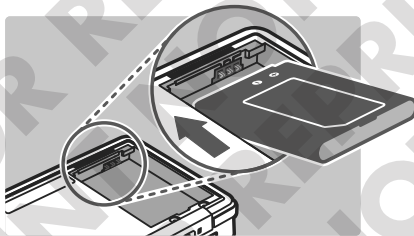

4 Верните на место крышку и завинтите четыре винтика

Примечание. Никогда не оставляйте систему со снятой крышкой отсека аккумуляторной батареи. Если система будет подвержена механическому удару в то время, как крышка снята, батарея может получить повреждения, что может привести к пожару или взрыву.

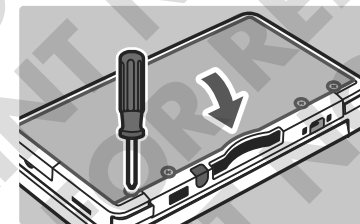
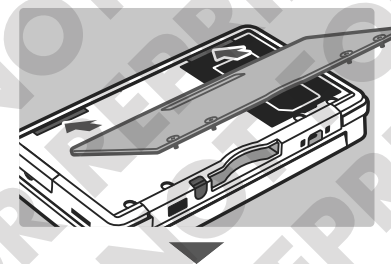

Утилизация аккумуляторной батареи

- Заклейте положительный (+) и отрицательный (-) полюса батареи клейкой лентой.
- Не пытайтесь разобрать аккумуляторную батарею.
- Не повреждайте батарею.



Система Nintendo 3DS использует ионно-литиевые аккумуляторные батареи. Пожалуйста, утилизируйте использованную батарею в соответствии с местными постановлениями.

- Утилизация аккумуляторной батареи вместе с бытовыми отходами может нанести вред окружающей среде. Выбрасывая батарею, сверьтесь с местными нормами и правилами.
- Согласно директиве Европейского Союза о батареях, аккумуляторах и их утилизации (2006/66/EC), специализированные процедуры переработки батарей на настоящий момент должны быть введены в действие во всех странах ЕС.

Устранение неполадок

Прежде чем обращаться в сервисный центр Nintendo, ознакомьтесь с этим разделом руководства пользователя, чтобы определить источник проблем.

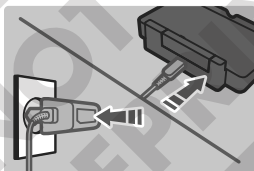

Примечание. Если возникшая неисправность связана с работой отдельной программы или аксессуара, ознакомьтесь с соответствующим руководством пользователя или документацией.

Проблема	Возможное решение
Не удается перезарядить аккумуляторную батарею Nintendo 3DS / Индикатор подзарядки не горит	<ul style="list-style-type: none"> Используете ли вы блок питания Nintendo 3DS? <ul style="list-style-type: none"> Используйте блок питания Nintendo 3DS (WAP-002(EUR)). С этой системой также совместим блок питания Nintendo DSi. Вставлен ли штекер блока питания Nintendo 3DS в систему и в настенную розетку до упора? <ul style="list-style-type: none"> Отсоедините штекер блока питания и подождите около 30 секунд, прежде чем вставлять его снова. Убедитесь, что блок питания прочно подсоединен и к системе Nintendo 3DS, и к розетке переменного тока.
Система Nintendo 3DS не включается	<ul style="list-style-type: none"> Находится ли температура помещения, где заряжается батарея, в пределах 5–35 °C? <ul style="list-style-type: none"> Перезаряжайте батарею при температуре окружающей среды от 5 до 35 °C. В помещениях, температура которых находится за пределами этих значений, батарея может не зарядиться. Правильно ли вставлена аккумуляторная батарея? <ul style="list-style-type: none"> Если система не включается и если при подключении блока питания индикатор подзарядки загорается и тут же гаснет, батарея, возможно, вставлена неправильно. Убедитесь, что батарея правильно вставлена в систему (стр. 358). Горит ли индикатор подзарядки постоянным светом? <ul style="list-style-type: none"> Если индикатор подзарядки мигает, возможно, аккумуляторная батарея не до конца вставлена в систему. Если это случится, обратитесь в сервисный центр Nintendo (стр. 506). Правильно ли вставлена аккумуляторная батарея? <ul style="list-style-type: none"> Если система не включается и если при подключении блока питания индикатор подзарядки загорается и тут же гаснет, батарея, возможно, вставлена неправильно. Убедитесь, что батарея правильно вставлена в систему (стр. 358).

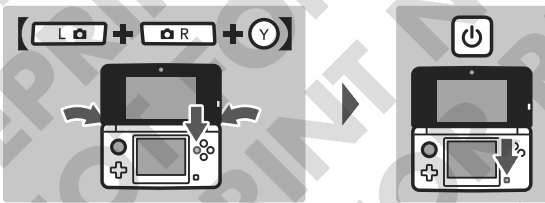
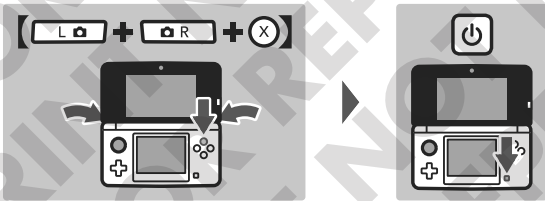

Проблема	Возможное решение
Система Nintendo 3DS перегревается	<ul style="list-style-type: none"> Возможно, батарея заряжается в условиях высокой температуры или чересчур длительное время <ul style="list-style-type: none"> Это может привести к резкому повышению температуры системы. Заряжайте батарею в помещении, температура в котором составляет от 5 до 35 °C. Прикосновение к перегревшейся системе может вызвать ожоги.
Батарея заряжена, но системой Nintendo 3DS все равно невозможно пользоваться длительное время / Перезарядка батареи занимает слишком долгое время	<ul style="list-style-type: none"> Возможно, вы играете или перезаряжаете батарею в помещении, температура в котором составляет менее 5 °C <ul style="list-style-type: none"> При температуре менее 5 °C нельзя играть в течение длительного времени, а перезарядка батареи занимает больше времени, чем обычно. Время работы батареи <ul style="list-style-type: none"> Многочисленная перезарядка уменьшает время работы батареи, что в свою очередь сокращает время, в течение которого можно пользоваться системой без подзарядки. Если время работы батареи значительно сократилось, замените батарею. За информацией о том, где можно приобрести замену, обратитесь в сервисный центр Nintendo (стр. 506).
Аккумуляторная батарея увеличилась в размере	<ul style="list-style-type: none"> Литиево-ионные батареи подвержены деградации вследствие длительного использования и в результате многократных перезарядок могут увеличиваться в размере. Это не является неисправностью и не представляет потенциальной опасности для пользователя. Замените батарею, если увеличение в размерах привело к сокращению времени ее работы (стр. 490). Если из аккумуляторной батареи вытекает жидкость, не прикасайтесь к ней и свяжитесь с сервисным центром Nintendo (см. стр. 506).
Нет звука или изображения	<ul style="list-style-type: none"> Горит ли индикатор питания? <ul style="list-style-type: none"> Нажмите кнопку POWER, чтобы включить питание системы. Возможно, система не заряжена? <ul style="list-style-type: none"> Перезарядите систему. Правильно ли вставлена игровая карта? <ul style="list-style-type: none"> Осторожно, но уверенно вставьте игровую карту до щелчка. Возможно, система находится в режиме ожидания? <ul style="list-style-type: none"> Если система находится в этом режиме, выйдите из режима ожидания. Для получения информации о выходе из режима ожидания см. руководство к игре, которую вы используете.
На ЖК-дисплее видны черные или яркие точки, которые не исчезают / На ЖК-дисплее видны темные или светлые пятна	<ul style="list-style-type: none"> ЖК-дисплеям свойственно показывать некоторое количество зависших или мертвых пикселей. Это нормально и не является неисправностью. 3D-дисплей и сенсорный дисплей имеют разные технические характеристики, поэтому их цветовая гамма и яркость могут различаться.

Проблема	Возможное решение
Яркость ЖК-дисплеев различается	<ul style="list-style-type: none"> Технические характеристики верхнего и нижнего дисплеев различаются, поэтому их яркость тоже может быть разной. Это нормально и не является неисправностью.
Оттенок экрана резко меняется	<ul style="list-style-type: none"> Возможно, включен энергосберегающий режим В энергосберегающем режиме яркость и цветовая гамма меняются автоматически в зависимости от отображаемого контента, чтобы продлить время работы батареи. Это может привести к тому, что светлые оттенки будут обесцвечиваться, а другие цвета — меняться. Чтобы яркость и цветовая гамма оставались без изменений, отключите энергосберегающий режим (стр. 424).
Яркость экрана меняется, и становится трудно различить яркие цвета	<ul style="list-style-type: none"> Возможно, используются программы Nintendo DS / Nintendo DSi Программы Nintendo DS / Nintendo DSi не могут показывать 3D-изображения. Горит ли индикатор 3D? Если индикатор 3D не горит, это значит, что данные изображения не могут отображаться как трехмерные. Возможно, регулятор 3D установлен в самое нижнее положение Установите регулятор 3D на комфортный для вас уровень (стр. 417). Правильно ли откалиброван 3D-дисплей? Держите 3D-дисплей на расстоянии 25–35 см от глаз (стр. 416). (Если вы страдаете расстройствами бинокулярного зрения или видите только одним глазом, вам, возможно, будет трудно воспринимать 3D-изображения или вы не будете видеть их вообще. Пользователям, страдающим расстройствами зрения, рекомендуется подобрать подходящие методы коррекции, например, призматические очки, которые могут помочь с просмотром 3D-изображений.) Не загрязнен ли экран 3D? Если на экране имеются отпечатки пальцев или другие загрязнения, протрите его чистой мягкой тканью. Возможно, вы прикрепили к экрану защитную пленку, продающуюся отдельно Использование некоторых типов защитных пленок может препятствовать четкости 3D-изображений. Используйте защитную пленку, лицензированную Nintendo и предназначенную для использования с системой Nintendo 3DS. Информацию о том, как правильно наложить пленку, см. в инструкции к ней. Возможно, вы находитесь под прямыми лучами солнца или в непосредственной близости от источника яркого света Использование системы в условиях чрезмерно яркого освещения приводит к отвечиванию, которое затрудняет восприятие изображения на экране. Возможно, используется родительский контроль Отключите настройку родительского контроля, ограничивающую показ 3D-изображений (стр. 476). Возможно, вы смотрите на нижний экран Этот экран не способен отображать 3D-контент.
3D-изображения не отображаются или плохо отображаются	<p>3D-эффект системы Nintendo 3DS создается за счет разного угла зрения левого и правого глаз. Оптимальный метод просмотра 3D-изображений различается от одного игрока к другому. Если изображение раздваивается у вас перед глазами или неправильно отображается, несмотря на то что система настроена правильно, используйте только режим 2D (стр. 417).</p>

Проблема	Возможное решение
Кнопка движения работает неправильно	<ul style="list-style-type: none"> Соответствуют ли команды, поступающие с кнопки движения, тому, что вы видите на экране? Если движения в игре не соответствуют командам, поступающим с кнопки движения, используйте опцию КНОПКА ДВИЖЕНИЯ в системных настройках, чтобы откалибровать ввод с кнопки движения (стр. 486). Примечание. Выключите систему, затем запустите ее с экрана калибровки кнопки движения, нажимая и удерживая кнопки L, R и Y во время нажатия кнопки POWER. 
Сенсорный дисплей реагирует некорректно	<ul style="list-style-type: none"> Соответствует ли информация, которую вы пытаетесь ввести с сенсорного дисплея, изображению на экране? Если движения в игре не соответствуют командам, поступающим с сенсорного дисплея, используйте опцию СЕНСОРНЫЙ ЭКРАН в системных настройках, чтобы откалибровать ввод с сенсорного дисплея (стр. 482). Примечание. Выключите систему, затем запустите ее с экрана калибровки сенсорного дисплея, нажимая и удерживая кнопки L, R и X во время нажатия кнопки POWER. Возможно, вы прикрепили к экрану защитную пленку, продающуюся отдельно Перед калибровкой сенсорного дисплея обратитесь к инструкции к защитной пленке и убедитесь, что она правильно наложена на сенсорный дисплей.  

Динамики не воспроизводят звук

- Возможно, громкость выставлена на самый низкий уровень.
- ➔ Попробуйте отрегулировать громкость с помощью регулятора громкости на торцевой стороне системы.



- Возможно, подключены наушники
 - ➔ Если к системе Nintendo 3DS подключены наушники, динамики не будут воспроизводить звук.
- Примечание.** Звук затвора фотоаппарата воспроизводится с одинаковой громкостью вне зависимости от настроек звука.

Наушники не воспроизводят звук

- Возможно, установлен самый низкий уровень громкости.
- ➔ Попробуйте отрегулировать громкость с помощью регулятора громкости на торцевой стороне системы.
- Возможно, штекер наушников вставлен в систему не до упора.
- ➔ Убедитесь, что штекер наушников плотно вставлен в разъем для аудио.

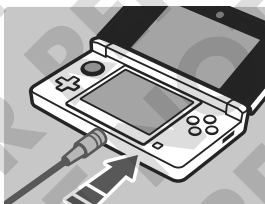

Микрофон не работает / Мой голос не распознается

- Возможно, программа или функция программы, которую вы используете, не поддерживает ввод с помощью микрофона.
- ➔ Микрофон можно использовать не всегда, а только с поддерживающими его программами или функциями.
- Правильно ли работает микрофон?
- ➔ Выберите ТЕСТ МИКРОФОНА в системных настройках, чтобы убедиться, что микрофон работает правильно (стр. 483).
- Правильно ли распознаются голоса других людей, например, ваших друзей и близких?
- ➔ Степень распознавания голоса различается от одного пользователя к другому. Некоторые голоса система распознает более успешно, чем другие.
- Возможно, подключены наушники с микрофоном.
- ➔ Наушники с микрофоном несовместимы с системой Nintendo 3DS.

Микрофон неожиданно срабатывает / начинает фонить (возникает эффект обратной связи)*



- Возможно, система используется в шумной обстановке, или рядом с источником громкого звука
- ➔ Микрофон может реагировать на звук, воспроизводимый динамиками, или на посторонние звуки. Попробуйте отойти от источника звука, уменьшить громкость динамиков, использовать наушники или устранить посторонний шум.

* Что такое «эффект обратной связи»?

Обратная связь — это термин, которым обозначается пронзительный звук высокой частоты, возникающий из-за индуктивного шлейфа, — когда звук, улавливаемый микрофоном, воспроизводится динамиками, после чего снова улавливается микрофоном.

- Подключены ли к системе наушники с микрофоном?
- ➔ Наушники с микрофоном несовместимы с системой Nintendo 3DS. Подключение их к системе может вызвать эффект обратной связи.

Не ведется отсчет пройденных шагов

- Закрыта ли система Nintendo 3DS?
 - ➔ Отсчет шагов будет происходить, только если питание системы включено и система находится в закрытом положении.
 - Возможно, система находится в сумке на длинном ремне или висит на ремешке у вас на запястье
 - ➔ В некоторых случаях система не может корректно распознать количество пройденных шагов. Например, если во время прогулки она находится в сумке на длинном ремне, количество шагов может отсчитываться неточно. Чтобы происходил точный отсчет шагов, используйте сумку, плотно прилегающую к телу, например, поясную сумку.
- Примечание.**
- В некоторых ситуациях количество шагов, распознанных системой, может быть больше или меньше реального количества пройденных шагов.
 - Не кладите систему в задний карман одежды. Если подвергнуть ЖК-дисплей воздействию избыточной силы, например, сесть на них, это может их повредить и привести к травмам или неисправностям.
- Возможно, запущена одна из программ Nintendo DS / Nintendo DSi.
 - ➔ Если в системе в течение семи или более дней подряд открыта программа Nintendo DS / Nintendo DSi, отсчет шагов будет производиться только в течение первых семи дней. Сохраните игру, затем отключите ее.

Карта SD не реагирует

- Правильно ли вставлена карта SD в систему?
- ➔ Осторожно, но уверенно вставьте карту SD в слот для карт SD на торцевой стороне системы до щелчка (стр. 418).
- Не повреждена ли карта SD?
- ➔ Убедитесь, что файлы, содержащиеся на карте SD, отображаются на компьютере или цифровой камере.

Проблема

Возможное решение

Невозможно просмотреть фотографии, содержащиеся на карте SD

- Поддерживаются ли фотографии, содержащиеся на карте SD, приложением Камера Nintendo 3DS?
- ➔ С помощью приложения Камера Nintendo 3DS можно просматривать только фотографии, сделанные системой Nintendo 3DS. Фотографии, сделанные с помощью цифровой камеры или мобильного телефона, отображаться не будут.

Игровая карта вставлена в систему, но в меню HOME пишется: Не вставлена игровая карта.

- Правильно ли вставлена игровая карта?
- ➔ Извлеките игровую карту и вставьте ее снова до щелчка. Если это не поможет, попробуйте вставить ее еще несколько раз (стр. 427).
- Возможно, используется программа, предназначенная для другого региона
- ➔ Правильно будут работать только те программы Nintendo 3DS и Nintendo DSi, регион которых совпадает с регионом системы. Программы из других регионов могут не работать.

Игра не работает

- Не ограничено ли использование этой игры настройками родительского контроля на основании ее возрастной классификации?
- ➔ Введите PIN-код и временно отключите опцию родительского контроля, которая блокирует использование программ в зависимости от их возрастной классификации (стр. 476).

Во время использования программы Nintendo DS / Nintendo DSi появляется сообщение:

Произошла ошибка. Нажмите и удерживайте кнопку POWER, чтобы выключить систему. Дальнейшую информацию вы найдете в руководстве пользователя.

- ➔ Отключите питание, затем включите его и запустите программу снова. Повторите действие, после которого появилась ошибка. Если сообщение об ошибке появляется снова, система может быть неисправна. В этом случае свяжитесь с сервисным центром Nintendo (см. стр. 506).

Система переходит в режим ожидания без предупреждения

- ➔ Система может переходить в режим ожидания под воздействием внешнего магнитного поля. Не используйте систему в непосредственной близости от намагниченных предметов, в том числе от других систем Nintendo 3DS.



Примечание. Размещение одной системы Nintendo DS поверх другой также может привести к переходу в режим ожидания.

Возникают трудности с использованием беспроводной связи (связь прерывается, возникают помехи при игре)

- Виден ли на экране один из этих значков (или)?
- ➔ Это указывает на слишком низкую силу сигнала. Переместитесь ближе к другим игрокам, по возможности уберите предметы, находящиеся между системами.

Проблема

Возможное решение

Невозможно отключить функцию родительского контроля

- Ввели ли вы правильный PIN-код?
- ➔ Введите правильный PIN-код (если вы забыли PIN-код, обратитесь к стр. 477).
- Ввели ли вы правильный ответ на секретный вопрос?
- ➔ Введите правильный ответ на секретный вопрос (если вы забыли ответ на секретный вопрос, обратитесь к стр. 477).

Цвета фотографий, сделанных с помощью камеры, не соответствуют фотографируемым объектам

- Возможно, вы изменили цветовые настройки камеры Nintendo 3DS
- ➔ Проверьте, какие цветовые эффекты и/или ручные настройки камеры Nintendo 3DS используются в данный момент (стр. 441).
- Цветовая гамма фотографий различается в зависимости от того, где производится съемка
- ➔ Попробуйте сфотографировать какой-нибудь другой объект. Если по-прежнему наблюдается несоответствие цветов, обратитесь в сервисный центр Nintendo (см. стр. 506).

- ➔ Это происходит, когда ваше лицо не распознается. Следует также учесть нижеуказанные факторы, которые могут влиять на качество распознавания лиц.

Советы по улучшению распознавания лиц

Чтобы помочь программе распознать ваше лицо, следуйте приведенным ниже рекомендациям.



Производите распознавание лица при хорошем освещении



Расположите систему прямо перед собой, а не под углом



Уберите волосы, чтобы лицо было полностью открыто



Снимите очки

Приложение Камера Nintendo 3DS постоянно запрашивает мою фотографию, но не реагирует

Правильное распознавание лица также зависит от других факторов, например, прически, цвета, формы и размера усов, бороды или ювелирных украшений.

Примечание. Даже с учетом вышеперечисленных факторов, индивидуальные особенности лица и предметы, находящиеся на заднем плане, могут затруднить распознавание.

3D-изображения, сделанные внешними камерами, не отображаются в 3D, или их трудно рассмотреть

- Возможно, вы используете внутреннюю камеру.
- ➔ Внутренняя камера неспособна делать трехмерные снимки.
- Возможно, внешние камеры загрязнены.
- ➔ Если внешние камеры загрязнены, протрите их мягкой тканью.

3D-изображения, сделанные внешними камерами, не отображаются в 3D, или их трудно рассмотреть

- Возможно, внешние камеры находятся под прямыми лучами солнца или других сильных источников света.
- ➔ Это может привести к искажению 3D-изображений или к тому, что их будет трудно рассмотреть.
- Возможно, внешние камеры неправильно откалиброваны.
- ➔ Если система Nintendo 3DS подвергается сильным механическим ударам или используется при высоких температурах, внешние камеры могут показывать нечеткие 3D-изображения. Если вы заметили такую проблему, откалибруйте внешние камеры в системных настройках (page 484).

В меню приложения Звук Nintendo 3DS не видны аудиофайлы и папки с ними

- Правильно ли вставлена карта SD в систему?
- ➔ Осторожно, но уверенно вставьте карту SD в слот для карт SD на торцевой стороне системы до щелчка.
- Содержит ли карта SD аудиофайлы, которые могут воспроизводиться приложением Звук Nintendo 3DS?
- ➔ В приложении Звук Nintendo 3DS могут воспроизводиться файлы AAC с расширением .m4a, .m4r и .3gp, или файлы MP3 с расширением .mp3. Аудиофайлы другого формата, например, файлы с защитой от копирования, воспроизводиться не могут.
- Возможно, на карте SD сохранено более 3 000 аудиофайлов.
- ➔ В приложении могут отображаться не более 3 000 аудиофайлов.
- Возможно, на карте SD сохранено более 1000 папок.
- ➔ В приложении могут отображаться не более 1000 папок.
- Возможно, в одной папке содержится более 100 аудиофайлов
- ➔ В одной папке могут отображаться не более 100 файлов. Если на карте SD имеются папки с одинаковым наименованием, аудиофайлы, находящиеся в этих папках, будут показаны вместе, как содержимое одной папки. В этой объединенной папке также может быть отображено не более 100 аудиофайлов.
- Возможно, аудиофайлы сохранены в папке, вложенную в более восьми других папок
- ➔ Приложение Звук Nintendo 3DS отображает аудиофайлы, находящиеся только на первых восьми уровнях иерархии вложения.

Приложение Звук Nintendo 3DS не воспроизводит аудиофайлы

- Возможно, формат этих аудиофайлов не поддерживается приложением Звук Nintendo 3DS
- ➔ Приложение Звук Nintendo 3DS может воспроизводить только аудиофайлы со следующими характеристиками:
 - **Формат:**
AAC (.m4a, .m4r или .3gp), MP3 (.mp3)
 - **Битрейт:**
16 – 320 кбит/с
 - **Частота дискретизации:**
32 – 48 кГц
- Возможно, файлы защищены с помощью DRM (Digital Rights Management – средство защиты цифровой информации).
- ➔ Аудиофайлы с защитой DRM не могут воспроизводиться в приложении Звук Nintendo 3DS.

Невозможно использовать функцию Загружаемая игра DS

- Возможно, использование некоторых программ заблокировано в настройках родительского контроля в соответствии с возрастной классификацией, или заблокировано использование функции Загружаемая игра DS
- ➔ Если вы испытываете трудности с использованием программ Nintendo 3DS/Nintendo DSi, отключите опцию родительского контроля, блокирующую их использование в зависимости от возрастной классификации (стр. 476).
- ➔ Если вы испытываете трудности с использованием программ Nintendo DS/Nintendo DSi, отключите опцию родительского контроля, которая блокирует функцию Загружаемая игра DS (стр. 476).

Если вы продолжаете испытывать трудности, даже после того как предприняли описанные выше шаги, НЕ пытайтесь вернуть продукт. Вы потеряете сохраненную игровую информацию, весь контент, загруженный с Nintendo eShop, и баланс на вашем счету. Пожалуйста, ознакомьтесь с гарантией на продукт и обратитесь в сервисный центр Nintendo за помощью и дополнительной информацией о действиях, которые вы можете предпринять для устранения неисправности (см. стр. 506).

Утилизация изделия по окончании срока службы

По окончании срока службы изделия не выбрасывайте его вместе с остальными бытовыми отходами. При утилизации выбрасывайте отдельно от бытовых отходов в соответствии с нормами и правилами, принятыми в месте вашего проживания. За более подробной информацией по сбору и утилизации отслужившего электрического и электронного оборудования, осуществляемым бесплатно и по вашему месту жительства, обратитесь в соответствующее управление вашего муниципального органа власти.

Если вы планируете покупку нового аналогичного изделия, возможно, вы на определенных условиях сможете обменять отслужившее устройство на новое изделие у местного дилера, который позаботится об утилизации изделия (при условии наличия подобной услуги). Однако сначала рекомендуется подробно выяснить у местного дилера о наличии подобной услуги.

В любом случае, данное изделие должно быть утилизировано путем экологически безвредных технологий на лицензированном перерабатывающем предприятии, и его компоненты должны быть отправлены на повторное использование или быть переработаны наиболее экологически безопасным способом согласно требованиям директивы по утилизации электрического и электронного оборудования (2002/96/EC) от 27 января 2003 года.

Согласно действующим законам по охране окружающей среды, в вашем распоряжении всегда должна быть отдельная система по утилизации электрического и электронного оборудования. В некоторых странах отказ от пользования такими системами может привести к определенным штрафным санкциям.

Примечание.

1. Выбрасываемые электрические и электронные приборы могут содержать опасные вещества, которые, в случае неправильной переработки, могут нести угрозу для окружающей среды и здоровья человека. Поэтому необходима специальная переработка выбрасываемых электрических и электронных приборов.
2. На все электрические и электронные компоненты системы Nintendo распространяется действие вышеуказанной директивы. Они сконструированы с учетом возможности их дальнейшего ремонта, обновления, переработки, повторного использования и использования по частям.
3. Во всех европейских странах компания Nintendo и ее официальные представители поддерживают схемы переработки и обязаны принимать все меры для обеспечения наиболее эффективной переработки, восстановления и утилизации оборудования в отношении экологической безопасности и здоровья человека.
4. Символ перечеркнутого мусорного контейнера (см. ниже) присваивается всем электрическим и электронным компонентам, продаваемым компанией Nintendo и ее дистрибьюторами по состоянию на 13 августа 2005 года. Это символ означает, что данные изделия в конце своего срока службы должны утилизироваться отдельно от бытовых отходов с целью обеспечения максимальной эффективности переработки и безвредности для окружающей среды.



Технические характеристики

Примечание. Эти характеристики могут измениться без предупреждения в целях улучшения качества продукта.

Система Nintendo 3DS

Номер модели	CTR-001 (EUR)
ЖК-дисплеи	Верхний дисплей: ЖК-дисплей с функцией 3D-изображения, (способен отображать 16,7 млн. цветов)
	Нижний дисплей: Сенсорный ЖК-дисплей (способен отображать 16,7 млн. цветов)
Размер/ разрешение дисплеев	Верхний дисплей: 3,53 дюйма (ширина 76,8 мм, высота 46,08 мм) 800x240 пикселей (при использовании 3D-функции на каждый глаз приходится по 400 пикселей)
	Нижний дисплей: 3,02 дюйма (ширина 61,4 мм, высота 46,08 мм) 320x240 пикселей
Блок питания/батарея	Блок питания Nintendo 3DS (WAP-002(EUR)) Аккумуляторная батарея Nintendo 3DS (CTR-003)
Частота беспроводного сигнала	В диапазоне 2,4ГГц (11b: 1-13ch/11g: 1-11ch)
Стандарт связи	IEEE802,11b/g
Выходная мощность	11b: 5,5 дБм/11g: 5,0 дБм максимум
Рекомендуемое расстояние между системами при использовании локальной связи	В пределах 30 м Примечание. Максимальное расстояние, на котором возможно использование локальной связи, может быть меньше указанного в зависимости от условий эксплуатации. Приведенные цифры служат лишь для приблизительной оценки.
Функция камеры	Объективы: Фиксированное фокусное расстояние
	Датчик изображения: CMOS
	Количество эффективных пикселей: около 300 000
Функция часов	Максимальное суточное отклонение ± 4 секунды (при приемлемых условиях эксплуатации, см. ниже).
Динамики	Стерео (с поддержкой псевдо-объемного звучания)
Терминалы ввода/вывода	Слот для игровых карт, слот для карт SD, разъем для блока питания, разъем для наушников (выход стерео)
Сенсоры	Сенсор движения, гироскоп
Максимальное потребление электроэнергии	Около 4,1 Вт (во время подзарядки)
Приемлемые условия эксплуатации	Температура: 5 – 35 градусов по Цельсию
	Влажность: 20 – 80 %
Габариты	Высота 74 мм, ширина 134 мм, толщина 21 мм (в закрытом виде)
Масса	Около 235 г (включая аккумуляторную батарею, стилус и карту SD)
Время зарядки	Около 3,5 часов
Время работы батареи	См. стр. 415.

Аккумуляторная батарея Nintendo 3DS

Номер модели	CTR-003
Тип батареи	Литиево-ионная
Емкость батареи	5 Вч

Подставка для подзарядки Nintendo 3DS

Номер модели	CTR-007
Ввод/вывод	4,6 В, 900 мА постоянного тока
Габариты	Высота 86,5 мм, ширина 138,2 мм, толщина 31,8 мм
Масса	Около 87,4 г

Блок питания Nintendo 3DS

Номер модели	WAP-002(EUR)
Ввод/вывод	220 В постоянного тока, 50 Гц 4,6 В переменного тока, 900 мА
Габариты	длина 70,5 мм x ширина 27,0 мм x толщина 84,5 мм
Масса	Около 80 г
Длина шнура	Около 1,9 м
Совместимые системы	Nintendo 3DS (CTR-001(EUR)) Nintendo DSi XL (UTL-001(EUR)) Nintendo DSi (TWL-001(EUR))

Nintendo 3DS Stylus

Номер модели	CTR-004
Материал	Пластик (ABS/PE), металл (нержавеющая сталь)
Длина	101,3 мм (когда установлен на полную длину)
Вес	Около 2,7 г

Алфавитный указатель

0–9	Индикатор беспроводной связи 406
2D-дисплей 413, 417, 474	Индикатор камеры 408
3D-дисплей 407, 416	Индикатор питания 406, 412, 415
3D-изображения 396, 416, 495	Индикатор подзарядки 406, 411
3D-фотографии 438	Интернет-браузер 420
A	Интернет-настройки 461, 463, 465
AOSS 464	Изменить настройки 470
AR Games: Расширенная реальность 450	Тест подключения 470
D	Удалить настройки 470
DNS 471	Информация о здоровье и безопасности 394
F	K
Face Raiders 452	Калибровка 3D 460, 483
G	Камера Nintendo 3DS 438
Game Boy of Nintendo 457	Карта AR 450
I	Карта microSD 418
IP-адрес 471	Карта miniSD 418
M	Карта памяти SD 418, 430, 445, 478
MAC-адрес 472	копирование данных 430
MTU 471	Карта памяти SDHC 418
N	Карточка друга 434
Nintendo DSiWare 429, 457, 478	Категории PEGI 426
Nintendo eShop 457	Клавиатура 414
Nintendo Wi-Fi USB Connector 468	Ключ безопасности 466
P	Кнопка HOME 407
PIN-код 475, 477	Кнопка L 408
S	Кнопка POWER 406, 412
SELECT (кнопка) 407	Кнопка R 408
SpotPass 388	Кнопка движения 407, 460
SSID 471	калибровка 486
START (кнопка) 407	Кнопки направлений 407
StreetPass 389, 443, 478	Код друга 433
V	Код ошибки 473
Virtual Console 457	Количество оставшихся фотографий 425, 440
W	Коллекция лиц 453
WEP 467, 472	Комплект поставки 392
WPA 467	Коснуться (сенсорный дисплей) 409
WPS (Wi-Fi Protected Setup) 465	Крепление для ремешка 408
A	Крышка отсека аккумуляторной батареи 408
Автоматическое обновление системы 487	Крышка слота для карт SD 418
Аккумуляторная батарея Nintendo 3DS 410, 490	L
Альбом программ (Журнал действий) 455	Локальный беспроводной режим 421
B	M
Безопасность беспроводной связи 467	Маршрутизатор 462
Беспроводная точка доступа 462	Маска подсети 471
Бильярд 451	Меню HOME 420
Блеск (эффект камеры) 441	Место сохранения 425, 439
Блок питания Nintendo 3DS 411	Метод ввода 414
Быстрое описание функций камеры 420, 425	Мечта (эффект камеры) 441
	Микрофон 406
	Мистика (эффект камеры) 441
	Музыкальный файл 445
	N
	Наложение (эффект камеры) 425, 441
	Настройка вручную 441
	Настройки заблокированных пользователей 448, 478
	Нижний экран 409

O	Слабое освещение (эффект камеры) 441
Обновление системы 460, 487	Слайд-шоу 442
Образ Mii 446	Слот для игровой карты 408, 427
Избранное 447, 449	Слот для карт SD 408, 418
Изменить 449	Совместимость (StreetPass) 443
Копирование 447	Соглашение о использовании сервисами Nintendo 3DS и политика конфиденциальности 472
Оттупенный 447	Сообщение (профиль) 481
Профиль 447	Сообщение об ошибке 473, 499
Создатель 447, 449	Сообщения (приложение) 436
Удалить 449	Сообщения 436
Обычный (эффект камеры) 441	Отключить 437
P	Список (Журнал действий) 454
Память системы 478	Список друзей 432
Пароль 466	настройки 435
Первоначальная настройка системы 412	Статистика за день 454
Передача данных системы 462	Статус 434
Переключатель беспроводной связи 406	Стулус Nintendo 3DS 409
Переключатель защиты от записи 418	T
Питание (система) 412	Таймер (камера) 439
Подзарядка / повторная зарядка 410	Тест микрофона 460, 483
Подключения Nintendo DS 472, 473, 481	Технические характеристики 504
Подставка для подзарядки 388, 411	Тип безопасности 467
Попугай 439, 443	Тир 477
Предосторожности при использовании 393	Точка доступа 462, 466
Провести (сенсорный дисплей) 409	У
Программы Nintendo 3DS 426, 457	Управление данными 460, 478
Программы Nintendo DS/ Nintendo DSi 425-427, 436, 473, 481	Управление программами 478
Программы с игровых карт 422	Ф
Программы 422	Фокус 3D 439
Закрытие 423	Формат AAC 445
Запуск 423, 427	Формат MP3 445
Приостановка 423	Форматирование 469, 488
Руководство пользователя 424	Фото Mii 451
Профиль Nintendo DS 481	Фото звезд 451
Профиль 462, 481	Фотографии 438
Прочие настройки 480	Просмотр 442
P	Фотографирование 439
Разъем блока питания 408	Фотоданные 440, 442
Разъем для аудио 407	Фотографирование (краткое руководство) 425
Разъем подставки для подзарядки 408	Ц
Распознавание лиц 500	Цвет (профиль) 481
Расстояние для съемки 440	Ш
Регион 413, 481	Шаги 420, 454, 497
Регулировка яркости 424	Шлюз 471
Регулятор глубины 3D 406, 417	Штекер переменного тока 411
Редактор Mii 446	Штекер постоянного тока 411
Главное меню 448	Э
Режим беспроводной связи 421	Экран просмотра (Журнал действий) 454
Режим камеры 439, 441	Энергосберегающий режим 415, 424
Режим ожидания 388, 412, 415, 499	Эскиз ограничений 442
Ретро (эффект камеры) 441	Эффект обратной связи 497
Родительский контроль 460, 474	Я
Настройки 475	Яркость 415, 424
Опции, допускающие ограничение 474	Сенсорный дисплей 409
Снятие ограничений 476	Калибровка 482
Руководство пользователя 424	Системные настройки 460
Рычаг инструментов 439	
C	

12-МЕСЯЧНАЯ ГАРАНТИЯ – ОБОРУДОВАНИЕ NINTENDO 3DS

ПОТРЕБИТЕЛЬСКАЯ ГАРАНТИЯ NINTENDO

Настоящая гарантия распространяется только на систему Nintendo 3DS и оригинальное встроенное программное обеспечение, входящее в систему Nintendo 3DS на момент покупки («Операционное программное обеспечение Nintendo 3DS»). (В настоящей гарантии система Nintendo 3DS и Операционное программное обеспечение Nintendo 3DS совместно именуется «Товар»).

В соответствии с условиями и исключениями, указанными ниже, компания «Nintendo» (далее – «Nintendo») гарантирует первоначальному потребителю, купившему Товар («Вы»), что в течение 12 месяцев с даты покупки Товара Вами Товар не будет иметь дефектов материалов и изготовления.

Для предъявления обоснованной претензии по настоящей гарантии, Вы должны уведомить Nintendo о дефекте Товара в течение 12 месяцев со дня покупки Товара Вами и обязаны возратить Товар Nintendo в течение 30 дней после уведомления Nintendo о наличии дефекта. Если в результате проверки Товара Nintendo признает, что Товар является дефектным, Nintendo (по своему собственному усмотрению) произведет ремонт либо замену той части, которая вызывает дефект, или заменит Товар без взимания платы, или осуществит иные действия, требующиеся в соответствии с законодательством.

ИСКЛЮЧЕНИЯ

Настоящая гарантия не распространяется на:

- программное обеспечение (кроме Операционного программного обеспечения Nintendo 3DS) или игры (независимо от того, включены ли они в состав Товара на момент покупки);
- аксессуары, периферийные устройства и другие элементы, предназначенные для использования с Товаром, но не изготовленные Nintendo или для него (независимо от того, включены ли они в состав Товара на момент покупки);
- Товар, если он был приобретен за пределами России;
- Товар, если он был перепродан или использовался для целей проката или коммерческих целей;
- дефекты Товара, возникшие в результате случайного повреждения, Вашего небрежного обращения и/или небрежного обращения третьих лиц, использования не по назначению, использования вместе с товарами, которые были поставлены иными компаниями, чем Nintendo, или товарами, на право использования которых не было получено разрешение (лицензия) Nintendo (включая, помимо прочего, нелегализованные игровые усовершенствования, устройства копирования, адаптеры, источники питания и нелегализованные принадлежности), компьютерных вирусов или подключения к Интернету, использования Товара с нарушением руководства пользователя Nintendo 3DS и иных инструкций, предоставляемых вместе с Товаром, а также по другим причинам, не связанным с дефектами материалов и изготовления;
- постепенное снижение с течением времени производительности и емкости аккумуляторной батареи Nintendo 3DS (CTR-003) (что, во избежание сомнений, не рассматривается в качестве дефекта материалов и изготовления Товара);
- Товар, если он вскрывался, подвергался изменениям или ремонтировался какими-либо лицами, кроме Nintendo, или если серийный номер Товара был изменен, стерт или удален; или
- утрату данных, загруженных или включенных в Товар какими-либо лицами, кроме Nintendo.

ПОРЯДОК ПРЕДЪЯВЛЕНИЯ ПРЕТЕНЗИИ

При обнаружении дефектов, на которые распространяется настоящая гарантия, просьба обращаться в сервисный центр Nintendo. Контактную информацию сервисного центра Nintendo в России можно уточнить по телефону:

+7 (499) 686-01-89

или на вебсайте по следующему адресу: <http://www.nintendo.ru>

Прежде чем отправить Товар в сервисный центр Nintendo, Вам необходимо стереть или удалить все частные или конфиденциальные файлы и данные. Вы соглашаетесь с тем, что Nintendo не несет ответственности за утрату, удаление или порчу Ваших файлов и данных, которые не были стерты или удалены. Nintendo настоятельно рекомендует Вам произвести резервное копирование данных, которые не были стерты или удалены Вами.

При отправке Товара в сервисный центр Nintendo:

1. по возможности используйте оригинальную упаковку;
2. предоставьте описание дефекта;
3. приложите копию документа, подтверждающего факт покупки и содержащего дату покупки Товара, если возможно, или подробно изложите имеющуюся в вашем распоряжении информацию, относящуюся к покупке (дата, фирменное наименование и адрес продавца и т.д.); и
4. убедитесь, что Товар получен Nintendo в течение 30 дней после первоначального уведомления о дефекте.

При обнаружении дефекта по истечении вышеуказанного 12-месячного гарантийного периода или если настоящая гарантия не распространяется на дефект, Nintendo тем не менее, возможно, сможет произвести ремонт или заменить элемент, являющийся причиной дефекта, или заменить Товар, или выполнить иные действия (по своему усмотрению, или если это требуется в соответствии с законодательством). Для получения более подробной информации и, в частности, обо всех изменениях, связанных с оказанием таких услуг, просьба обращаться в сервисный центр Nintendo.

ОПЕРАЦИОННОЕ ПРОГРАММНОЕ ОБЕСПЕЧЕНИЕ NINTENDO 3DS

Операционное программное обеспечение Nintendo 3DS может использоваться только с Товаром и не может использоваться для других целей. Запрещается копирование, адаптация, инженерный анализ, декомпиляция, дисассемблирование или модификация Операционного программного обеспечения Nintendo 3DS, если иное прямо не предусмотрено действующим законодательством. Nintendo имеет право применять меры защиты от копирования и иные меры, направленные на защиту своих прав на Операционное программное обеспечение Nintendo 3DS.

Настоящая гарантия не затрагивает Ваши права, установленные законом.

Официальные дистрибьюторы в России:

ООО «НД Видеоигры»
127083, г. Москва,
Петровско-Разумовская аллея, д.10, корп.1.
ООО «ИТ-ИМПЕКС»
143989, Московская область, г. Железнодорожный,
ул. Маяковского, д. 4

ЛИНИЯ ОПЕРАТИВНОЙ ПОДДЕРЖКИ

Звоните на нашу линию оперативной поддержки игроков, где вы получите помощь по всем вопросам, касающимся выпущенных/ продаваемых программ, оборудования и аксессуаров Nintendo. Наши специально обученные консультанты могут ответить на все ваши вопросы по играм, дать советы, предложить подсказки или стратегию, что обеспечит наилучшее использование продуктов Nintendo.

Телефон «горячей линии»*
+7 (499) 686-01-89

(* Звонки со стационарных телефонов на территории России оплачиваются по стандартному внутреннему тарифу, предлагаемому провайдером используемой клиентом сети. Плата за звонки с мобильных телефонов может отличаться.)

Звонки клиентов из других стран оплачиваются по международному тарифу, предлагаемому провайдером сети, используемой для осуществления международной связи.)

CE 0197

Nintendo

D-63760 Großostheim

VERPACKUNG AUFHEBEN. CONSERVER L'EMBALLAGE.
BEWAAR DEZE VERPAKKING. СОХРАНИТЕ УПАКОВКУ.

Nintendo of Europe („Nintendo“) und seine Produkte entsprechen den geltenden Richtlinien und Bestimmungen der Europäischen Union, von denen viele den Schutz unserer Umwelt sowie den Schutz der Gesundheit und Sicherheit des Verbrauchers hinsichtlich der Herstellung, Bereitstellung und Verwendung von Nintendo-Produkten regeln. Eine Zusammenfassung der geltenden Richtlinien und Bestimmungen der EU sowie Maßnahmen zu deren Einhaltung durch Nintendo können auf der Website von Nintendo of Europe eingesehen werden:

<http://www.nintendo-europe.com/>

DAS BEILIEGENDE NETZTEIL IST ZUM AUSSCHLIESSLICHEN GEBRAUCH INNERHALB DES EUROPÄISCHEN WIRTSCHAFTSRAUMS UND DER SCHWEIZ BESTIMMT, MIT AUSNAHME VON GROSSBRITANNIEN, IRLAND UND MALTA. NICHT ZUM GEBRAUCH IN LÄNDERN MIT ABWEICHENDER NETZSPANNUNG.

Nintendo of Europe (« Nintendo ») et ses produits sont en conformité avec toutes les directives et règlements de l'Union européenne, relatifs pour nombre d'entre eux à la protection de l'environnement, de la santé et de la sécurité du consommateur, à l'égard de la fabrication, de l'approvisionnement et de l'utilisation des produits Nintendo. Un bref résumé des principales directives et règlements applicables et de la manière dont Nintendo est en conformité avec chacun d'entre eux est disponible sur le site Nintendo :

<http://www.nintendo-europe.com/>

LE BLOC D'ALIMENTATION FOURNI EST CONÇU POUR ÊTRE UTILISÉ AU SEIN DE L'EEE (À L'EXCEPTION DU ROYAUME-UNI, DE L'IRLANDE ET DE MALTE) ET EN SUISSE. NE L'UTILISEZ PAS DANS DES PAYS OÙ LE VOLTAGE EST DIFFÉRENT.

Nintendo of Europe („Nintendo“) en haar producten voldoen aan de van toepassing zijnde richtlijnen en regelgeving van de Europese Unie. Veel hiervan heeft betrekking op de bescherming van het milieu en de gezondheid en veiligheid van consumenten, bij de productie, distributie en het gebruik van Nintendo-producten. Kijk op de website van Nintendo of Europe voor een korte samenvatting van de belangrijkste relevante richtlijnen en regelgeving van de EU, en de manier waarop Nintendo die naleeft:

<http://www.nintendo-europe.com/>

DE MEEGELEVERDE VOEDING IS GESCHIKT VOOR GEBRUIK BINNEN DE EER EN ZWITSERLAND, MET UITZONDERING VAN HET VERENIGD KONINKRIJK, IERLAND EN MALTA. GEBRUIK HEM NIET IN LANDEN MET EEN AFWIJKEND VOLTAGE.

Компания Nintendo of Europe («Nintendo») и ее продукты соответствуют всем применимым директивам и регламентам Европейского Союза, многие из которых направлены на защиту окружающей среды, а также здоровья и безопасности потребителей в том, что касается производства, поставки и использования продуктов Nintendo. Краткое изложение применимых директив и регламентов ЕС и мер по их соблюдению компанией Nintendo можно найти на веб-сайте Nintendo of Europe:

<http://www.nintendo-europe.com/>

ВХОДЯЩИЙ В КОМПЛЕКТ БЛОК ПИТАНИЯ ПРИГОДЕН ДЛЯ ИСПОЛЬЗОВАНИЯ НА ТЕРРИТОРИИ ЕВРОПЕЙСКОЙ ЭКОНОМИЧЕСКОЙ ЗОНЫ И ШВЕЙЦАРИИ ЗА ИСКЛЮЧЕНИЕМ ВЕЛИКОБРИТАНИИ, ИРЛАНДИИ И МАЛЬТЫ. ЗАПРЕЩАЕТСЯ ИСПОЛЬЗОВАТЬ В СТРАНАХ С ДРУГИМИ ТРЕБОВАНИЯМИ К НАПРЯЖЕНИЮ.

Срок службы товара в соответствии с пунктом 2 статьи 5 Федерального закона РФ «О защите прав потребителей» от 07.02.1992 N 2300-1 составляет 5 лет с 31 декабря года изготовления. Год изготовления системы Nintendo 3DS можно найти в верхнем правом углу, если вы поднимете крышку батареи.

DECLARATION OF CONFORMITY / DÉCLARATION DE CONFORMITÉ

Hiermit erklärt Nintendo, dass sich „Nintendo 3DS“ in Übereinstimmung mit den grundlegenden Anforderungen und den übrigen einschlägigen Bestimmungen der Richtlinie 1999/5/EG befindet. Sie finden diese Konformitätserklärung auch auf unserer Internet-Seite: <http://docs.nintendo-europe.com>

Par la présente, Nintendo déclare que la console « Nintendo 3DS » est conforme aux exigences essentielles et aux autres dispositions pertinentes de la directive 1999/5/CE. Cette déclaration de conformité est accessible sur notre site Internet. Veuillez visiter le site <http://docs.nintendo-europe.com>

Hiermee verklaart Nintendo dat "Nintendo 3DS" in overeenstemming is met de essentiële eisen en andere relevante bepalingen van richtlijn 1999/5/EG. Deze verklaring is terug te vinden op onze website: <http://docs.nintendo-europe.com>

Компания Nintendo настоящим заявляет, что «Nintendo 3DS» удовлетворяет всем основным требованиям и другим действующим положениям Директивы 1999/5/ЕС. Настоящее Заявление о соответствии опубликовано на веб-сайте нашей компании. Посетите веб-сайт <http://docs.nintendo-europe.com>

Patent Information

European Registered Design: 567,672-1; 1,020,762-1/2; 1,128,615-1/2.

Other patents pending.

Trademarks are property of their respective owners.

Nintendo 3DS is a trademark of Nintendo.

© 2011 Nintendo.

This product includes RSA BSAFE Cryptographic software from RSA Security Inc.

RSA is a registered trademark of RSA Security Inc.

BSAFE is a registered trademark of RSA Security Inc. in the United States and/or other countries.

© 2005 RSA Security Inc. All Rights Reserved.

SDHC Logo is a trademark of SD-3C, LLC.

This product uses certain fonts provided by Fontworks Inc.

This product uses the LC Font by Sharp Corporation.

LCFONT, LC Font and the LC logo mark are trademarks of Sharp Corporation.

This product includes speech rate conversion software developed by Toshiba corporation.

Copyright © 2008 TOSHIBA CORPORATION

Ubiquitous TCP/IP+SSL

Copyright © 2001 – 2010 Ubiquitous Corp.

Powered by Devicescape Software. Portions of this products are © 2003 – 2010 Devicescape Software, Inc. All rights reserved.

Copyright © 2003 – 2010, Jouni Malinen <j@w1.fi> and contributors All Rights Reserved.

WPA Supplicant licensed pursuant to BSD License.

Redistribution and use in source and binary forms, with or without modification, are permitted provided that the following conditions are met:

1. Redistributions of source code must retain the above copyright notice, this list of conditions and the following disclaimer.
2. Redistributions in binary form must reproduce the above copyright notice, this list of conditions and the following disclaimer in the documentation and/or other materials provided with the distribution.
3. Neither the name(s) of the above-listed copyright holder(s) nor the names of its contributors may be used to endorse or promote products derived from this software without specific prior written permission.

THIS SOFTWARE IS PROVIDED BY THE COPYRIGHT HOLDERS AND CONTRIBUTORS "AS IS" AND ANY EXPRESS OR IMPLIED WARRANTIES, INCLUDING, BUT NOT LIMITED TO, THE IMPLIED WARRANTIES OF MERCHANTABILITY AND FITNESS FOR A PARTICULAR PURPOSE ARE DISCLAIMED. IN NO EVENT SHALL THE COPYRIGHT OWNER OR CONTRIBUTORS BE LIABLE FOR ANY DIRECT, INDIRECT, INCIDENTAL, SPECIAL, EXEMPLARY, OR CONSEQUENTIAL DAMAGES (INCLUDING, BUT NOT LIMITED TO, PROCUREMENT OF SUBSTITUTE GOODS OR SERVICES; LOSS OF USE, DATA, OR PROFITS; OR BUSINESS INTERRUPTION) HOWEVER CAUSED AND ON ANY THEORY OF LIABILITY, WHETHER IN CONTRACT, STRICT LIABILITY, OR TORT (INCLUDING NEGLIGENCE OR OTHERWISE) ARISING IN ANY WAY OUT OF THE USE OF THIS SOFTWARE, EVEN IF ADVISED OF THE POSSIBILITY OF SUCH DAMAGE.

This product includes software developed by the OpenSSL Project for use in the OpenSSL Toolkit. (<http://www.openssl.org/>).

Copyright © 1998 – 2007 The OpenSSL Project. All rights reserved.

Redistribution and use in source and binary forms, with or without modification, are permitted provided that the following conditions are met:

1. Redistributions of source code must retain the above copyright notice, this list of conditions and the following disclaimer.
2. Redistributions in binary form must reproduce the above copyright notice, this list of conditions and the following disclaimer in the documentation and/or other materials provided with the distribution.
3. All advertising materials mentioning features or use of this software must display the following acknowledgment:
"This product includes software developed by the OpenSSL Project for use in the OpenSSL Toolkit. (<http://www.openssl.org/>)"
4. The names "OpenSSL Toolkit" and "OpenSSL Project" must not be used to endorse or promote products derived from this software without prior written permission. For written permission, please contact openssl-core@openssl.org.
5. Products derived from this software may not be called "OpenSSL" nor may "OpenSSL" appear in their names without prior written permission of the OpenSSL Project.
6. Redistributions of any form whatsoever must retain the following acknowledgment:
"This product includes software developed by the OpenSSL Project for use in the OpenSSL Toolkit (<http://www.openssl.org/>)"

THIS SOFTWARE IS PROVIDED BY THE OPENSSL PROJECT "AS IS" AND ANY EXPRESS OR IMPLIED WARRANTIES, INCLUDING, BUT NOT LIMITED TO, THE IMPLIED WARRANTIES OF MERCHANTABILITY AND FITNESS FOR A PARTICULAR PURPOSE ARE DISCLAIMED. IN NO EVENT SHALL THE OPENSSL PROJECT OR ITS CONTRIBUTORS BE LIABLE FOR ANY DIRECT, INDIRECT, INCIDENTAL, SPECIAL, EXEMPLARY, OR CONSEQUENTIAL DAMAGES (INCLUDING, BUT NOT LIMITED TO, PROCUREMENT OF SUBSTITUTE GOODS OR SERVICES; LOSS OF USE, DATA, OR PROFITS; OR BUSINESS INTERRUPTION) HOWEVER CAUSED AND ON ANY THEORY OF LIABILITY, WHETHER IN CONTRACT, STRICT LIABILITY, OR TORT (INCLUDING NEGLIGENCE OR OTHERWISE) ARISING IN ANY WAY OUT OF THE USE OF THIS SOFTWARE, EVEN IF ADVISED OF THE POSSIBILITY OF SUCH DAMAGE.

This product includes cryptographic software written by Eric Young. Copyright © 1995 – 1998 Eric Young (ey@cryptsoft.com). All rights reserved.

This package is an SSL implementation written by Eric Young (ey@cryptsoft.com).

The implementation was written so as to conform with Netscapes SSL.

This library is free for commercial and non-commercial use as long as the following conditions are adhered to. The following conditions apply to all code found in this distribution, be it the RC4, RSA, lhash, DES, etc., code; not just the SSL code. The SSL documentation included with this distribution is covered by the same copyright terms except that the holder is Tim Hudson (tjh@cryptsoft.com).

Copyright remains Eric Young's, and as such any Copyright notices in the code are not to be removed. If this package is used in a product, Eric Young should be given attribution as the author of the parts of the library used. This can be in the form of a textual message at program startup or in documentation (online or textual) provided with the package.

Redistribution and use in source and binary forms, with or without modification, are permitted provided that the following conditions are met:

1. Redistributions of source code must retain the copyright notice, this list of conditions and the following disclaimer.
2. Redistributions in binary form must reproduce the above copyright notice, this list of conditions and the following disclaimer in the documentation and/or other materials provided with the distribution.
3. All advertising materials mentioning features or use of this software must display the following acknowledgement:
"This product includes cryptographic software written by Eric Young (ey@cryptsoft.com)"
The word cryptographic can be left out if the routines from the library being used are not cryptographic related :-).
4. If you include any Windows specific code (or a derivative thereof) from the apps directory (application code) you must include an acknowledgement: "This product includes software written by Tim Hudson (tjh@cryptsoft.com)"

THIS SOFTWARE IS PROVIDED BY ERIC YOUNG "AS IS" AND ANY EXPRESS OR IMPLIED WARRANTIES, INCLUDING, BUT NOT LIMITED TO, THE IMPLIED WARRANTIES OF MERCHANTABILITY AND FITNESS FOR A PARTICULAR PURPOSE ARE DISCLAIMED. IN NO EVENT SHALL THE AUTHOR OR CONTRIBUTORS BE LIABLE FOR ANY DIRECT, INDIRECT, INCIDENTAL, SPECIAL, EXEMPLARY, OR CONSEQUENTIAL DAMAGES (INCLUDING, BUT NOT LIMITED TO, PROCUREMENT OF SUBSTITUTE GOODS OR SERVICES; LOSS OF USE, DATA, OR PROFITS; OR BUSINESS INTERRUPTION) HOWEVER CAUSED AND ON ANY THEORY OF LIABILITY, WHETHER IN CONTRACT, STRICT LIABILITY, OR TORT (INCLUDING NEGLIGENCE OR OTHERWISE) ARISING IN ANY WAY OUT OF THE USE OF THIS SOFTWARE, EVEN IF ADVISED OF THE POSSIBILITY OF SUCH DAMAGE.

The licence and distribution terms for any publically available version or derivative of this code cannot be changed. i.e. this code cannot simply be copied and put under another distribution licence (including the GNU Public Licence.)

"QR code reader" includes software deliverables of Information System Products Co., Ltd. and Institute of Super Compression Technologies, Inc. QR Code is a registered trademark of DENSO WAVE INCORPORATED in JAPAN and other countries.

AOSS™ and AOSS™ are the trademarks of BUFFALO INC.

Windows and Windows Vista are either registered trademarks or trademarks of Microsoft Corporation in the United States and/or other countries.

THIS PRODUCT IS LICENSED UNDER THE MPEG-4 SYSTEMS PATENT PORTFOLIO LICENSE FOR ENCODING IN COMPLIANCE WITH THE MPEG-4 SYSTEMS STANDARD. EXCEPT THAT AN ADDITIONAL LICENSE AND PAYMENT OF ROYALTIES ARE NECESSARY FOR ENCODING IN CONNECTION WITH (i) DATA STORED OR REPLICATED IN PHYSICAL MEDIA WHICH IS PAID FOR ON A TITLE BY TITLE BASIS AND/OR (ii) DATA WHICH IS PAID FOR ON A TITLE BY TITLE BASIS AND IS TRANSMITTED TO AN END USER FOR PERMANENT STORAGE AND/OR USE. SUCH ADDITIONAL LICENSE MAY BE OBTAINED FROM MPEG LA, LLC. SEE <[HTTP://WWW.MPEGLA.COM](http://www.mpegla.com)> FOR ADDITIONAL DETAILS.

The Wi-Fi CERTIFIED logo, Wi-Fi Protected Access® (WPA and WPA2), and the Wi-Fi Protected Setup icon are registered trademarks of the Wi-Fi Alliance.



Powered by mobiclip

Les marques appartiennent à leurs propriétaires respectifs.

Nintendo 3DS est une marque de Nintendo.

© 2011 Nintendo.

Ce produit inclut le logiciel RSA BSAFE Cryptographic de RSA Security Inc.

RSA est une marque déposée de RSA Security Inc.

BSAFE est une marque déposée de RSA Security Inc. aux Etats-Unis et/ou dans d'autres pays.

© 2005 RSA Security Inc. Tous droits réservés.

Le logo SDHC est une marque de SD-3C, LLC.

Ce produit utilise certaines polices de caractères fournies par Fontworks Inc.

Ce produit utilise la fonte LC de Sharp Corporation.

LCFONT, LC Font et le logo LC sont des marques de commerce de Sharp Corporation.

Ce produit comprend un logiciel de conversion de la vitesse de la parole développé par Toshiba corporation.

Copyright © 2008 TOSHIBA CORPORATION

Ubiquitous TCP/IP+SSL

Copyright © 2001 – 2010 Ubiquitous Corp.

Ce produit utilise des éléments fournis par Devicescape Software. Certains éléments de ce produit sont protégés par les droits d'auteur.

© 2003 – 2010 Devicescape Software, Inc. Tous droits réservés.

Copyright © 2003 – 2010, Jouni Malinen <jw1.fi> et ses contributeurs. Tous droits réservés.

Ce produit utilise wpasupplicant en conformité avec la licence BSD.

La redistribution et l'utilisation du code source ou binaire, modifié ou non, sont autorisées dans les conditions suivantes :

1. Les redistributions du code source doivent conserver la mention de droits d'auteur ci-dessus, la présente liste de conditions et la clause limitative de responsabilité figurant ci-après.
2. Les redistributions sous forme binaire doivent inclure la mention de droits d'auteur ci-dessus, la présente liste de conditions et la clause limitative de responsabilité figurant ci-après dans la documentation et/ou autres matériels distribués.
3. Les noms des titulaires de droits d'auteur mentionnés ci-dessus et des contributeurs ne doivent pas être utilisés pour soutenir ou promouvoir des produits dérivés de ce logiciel, sans autorisation écrite et préalable.

CE LOGICIEL EST FOURNI « EN L'ÉTAT » PAR LES DÉTENTEURS DES DROITS D'AUTEUR ET LEURS CONTRIBUTEURS, SANS GARANTIE D'AUCUNE SORTIE, EXPRESSE OU IMPLICITE, NOTAMMENT MAIS NON LIMITATIVEMENT, LES GARANTIES IMPLICITES DE QUALITÉ MARCHANDE ET D'ADÉQUATION À UN USAGE PARTICULIER. LA RESPONSABILITÉ DES DÉTENTEURS DES DROITS D'AUTEUR OU DE LEURS CONTRIBUTEURS NE SAURAIT EN AUCUN CAS ÊTRE ENGAGÉE AU TITRE DE DOMMAGES DIRECTS, INDIRECTS, ACCESSOIRES, INCIDENTS, CONSÉCUTIFS OU AUTRES (Y COMPRIS NOTAMMENT LA FOURNITURE DE BIEN OU DE SERVICE DE REMPLACEMENT, TOUTE PRIVATION DE JOUISSANCE, PERTE DE DONNÉES OU DE BÉNÉFICES, TOUT MANQUE À GAGNER OU TOUTE INTERRUPTION D'ACTIVITÉ), QUELLE QU'EN SOIT LA CAUSE ET QUE LE FONDAMENT SOIT LA RESPONSABILITÉ CONTRACTUELLE, CIVILE OU DÉLIC-TUELLE (Y COMPRIS POUR NÉGLIGENCE OU AUTRE CAUSE), RÉSULTANT DE L'UTILISATION DE CE LOGICIEL, MÊME DANS LE CAS OÙ L'UTILISATEUR AURAIT ÉTÉ PRÉVENU DE L'ÉVENTUALITÉ D'UN TEL DOMMAGE.

Ce produit utilise des éléments logiciels développés par l'OpenSSL Project dans le cadre de la boîte à outils OpenSSL Toolkit.

(<http://www.openssl.org/>)

Copyright © 1998 – 2007 The OpenSSL Project. Tous droits réservés.

La redistribution et l'utilisation du code source ou binaire, modifié ou non, sont autorisées dans les conditions suivantes :

1. Les redistributions du code source doivent conserver la mention de droits d'auteur ci-dessus, la présente liste de conditions et la clause limitative de responsabilité figurant ci-après.
2. Les redistributions sous forme binaire doivent inclure la mention de droits d'auteur ci-dessus, la présente liste de conditions et la clause limitative de responsabilité figurant ci-après dans la documentation et/ou autres matériels distribués.
3. Tout document publicitaire énonçant les caractéristiques ou les conditions d'utilisation de ce logiciel doit comporter la mention suivante : « Ce produit utilise des éléments logiciels développés par l'OpenSSL Project dans le cadre de la boîte à outils OpenSSL Toolkit (<http://www.openssl.org/>) ».
4. Les noms « OpenSSL Toolkit » et « OpenSSL Project » ne peuvent pas être utilisés pour soutenir ou promouvoir des produits dérivés de ce logiciel, sans autorisation écrite et préalable. Pour obtenir cette autorisation, veuillez contacter openssl-core@openssl.org.
5. Les produits dérivés de ce logiciel ne peuvent pas être appelés « OpenSSL » ou inclure la mention « OpenSSL » dans leur nom, sans autorisation écrite et préalable de l'Open SSL Project.
6. Les redistributions sous quelque forme que ce soit doivent conserver la mention suivante : « Ce produit utilise des éléments logiciels développés par l'OpenSSL Project dans le cadre de la boîte à outils OpenSSL Toolkit (<http://www.openssl.org/>) ».

CE LOGICIEL EST FOURNI « EN L'ÉTAT » PAR L'OPENSSL PROJECT, SANS GARANTIE D'AUCUNE SORTIE, EXPRESSE OU IMPLICITE, NOTAMMENT MAIS NON LIMITATIVEMENT, LES GARANTIES IMPLICITES DE QUALITÉ MARCHANDE ET D'ADÉQUATION À UN USAGE PARTICULIER. LA RESPONSABILITÉ DE L'OPENSSL PROJECT OU DE SES CONTRIBUTEURS NE SAURAIT EN AUCUN CAS ÊTRE ENGAGÉE AU TITRE DE DOMMAGES DIRECTS, INDIRECTS, ACCESSOIRES, INCIDENTS, CONSÉCUTIFS OU AUTRES (Y COMPRIS NOTAMMENT LA FOURNITURE DE BIEN OU DE SERVICE DE REMPLACEMENT, TOUTE PRIVATION DE JOUISSANCE, PERTE DE DONNÉES OU DE BÉNÉFICES, TOUT MANQUE À GAGNER OU TOUTE INTERRUPTION D'ACTIVITÉ) QUELLE QU'EN SOIT LA CAUSE ET QUE LE FONDAMENT SOIT LA RESPONSABILITÉ CIVILE, CONTRACTUELLE, CIVILE OU DÉLIC-TUELLE (Y COMPRIS POUR NÉGLIGENCE OU AUTRE CAUSE), RÉSULTANT DE L'UTILISATION DE CE LOGICIEL, MÊME DANS LE CAS OÙ L'UTILISATEUR AURAIT ÉTÉ PRÉVENU DE L'ÉVENTUALITÉ D'UN TEL DOMMAGE.

Ce produit comprend un logiciel de cryptographie conçu par Eric Young. Copyright © 1995-1998 Eric Young (eay@cryptsoft.com).

Tous droits réservés.

Ce logiciel est une application SSL conçue par Eric Young (eay@cryptsoft.com). Elle a été réalisée conformément au protocole SSL de Netscape.

Cette bibliothèque peut être utilisée à des fins commerciales et non commerciales tant que les conditions suivantes sont respectées. Ces conditions concernent tout code présent dans ce produit, c'est-à-dire non seulement le code SSL, mais également les codes RC4, RSA, lhash, DES, etc. La documentation SSL afférente est protégée par les mêmes dispositions relatives aux droits d'auteur, mais ceux-ci sont détenus par Tim Hudson (tjh@cryptsoft.com).

Les droits d'auteur sont détenus par Eric Young, et à ce titre, aucune mention relative aux droits d'auteur incluse dans le code du logiciel ne peut être supprimée. Si ce logiciel est utilisé dans un produit, Eric Young doit être désigné comme l'auteur des éléments de la bibliothèque utilisés. Cette mention peut apparaître sous la forme d'un message texte au démarrage du programme ou dans la documentation (en ligne ou écrite) fournie avec le logiciel.

La redistribution et l'utilisation du code source ou binaire, modifié ou non, sont autorisées dans les conditions suivantes :

1. Les redistributions du code source doivent conserver la mention de droits d'auteur, la présente liste de conditions et la clause limitative de responsabilité figurant ci-après.
2. Les redistributions sous forme binaire doivent reproduire dans tous les documents afférents au produit la mention de droits d'auteur ci-dessus, la présente liste de conditions et la clause limitative de responsabilité figurant ci-après et/ou autres matériels distribués.
3. Tout document publicitaire mentionnant les caractéristiques ou les conditions d'utilisation de ce logiciel doit comporter la mention suivante : « Ce produit comprend un logiciel de cryptographie conçu par Eric Young (eay@cryptsoft.com) ». Le terme « cryptographie » peut être omis si les sous-programmes issus de la bibliothèque ne sont pas liés à la cryptographie.
4. L'intégration de tout code spécifique à Windows (ou à un dérivé) à partir du répertoire apps (code d'application) doit entraîner l'ajout de la mention suivante : « Ce produit comprend un logiciel conçu par Tim Hudson (tjh@cryptsoft.com). »

CE LOGICIEL EST FOURNI « EN L'ÉTAT » PAR ERIC YOUNG, SANS GARANTIE D'AUCUNE SORTIE, EXPRESSE OU IMPLICITE, NOTAMMENT MAIS NON LIMITATIVEMENT, LES GARANTIES IMPLICITES DE QUALITÉ MARCHANDE ET D'ADÉQUATION À UN USAGE PARTICULIER. LA RESPONSABILITÉ DE L'AUTEUR OU DES CONTRIBUTEURS NE SAURAIT EN AUCUN CAS ÊTRE ENGAGÉE AU TITRE DE DOMMAGES DIRECTS, INDIRECTS, ACCESSOIRES, INCIDENTS, CONSÉCUTIFS OU AUTRES (Y COMPRIS NOTAMMENT TOUTE FOURNITURE DE BIEN OU DE SERVICE DE REMPLACEMENT, TOUTE PRIVATION DE JOUISSANCE, PERTE DE DONNÉES OU DE BÉNÉFICES, TOUT MANQUE À GAGNER OU TOUTE INTERRUPTION D'ACTIVITÉ) QUELLE QU'EN SOIT LA CAUSE ET QUE LE FONDAMENT SOIT LA RESPONSABILITÉ CONTRACTUELLE, CIVILE OU DÉLIC-TUELLE (Y COMPRIS POUR NÉGLIGENCE OU AUTRE CAUSE), RÉSULTANT DE L'UTILISATION DE CE LOGICIEL, MÊME DANS LE CAS OÙ L'UTILISATEUR AURAIT ÉTÉ PRÉVENU DE L'ÉVENTUALITÉ D'UN TEL DOMMAGE.

La licence et les conditions de distribution auxquelles sont soumis toute version publique ou tout dérivé du code de ce logiciel ne peuvent être modifiées. En d'autres termes, il est interdit de distribuer une copie du code de ce logiciel sous une autre licence, y compris la licence publique générale GNU.

Le lecteur de code QR (QR code reader) utilise des éléments logiciels appartenant aux entreprises Information Systems Products Co., Ltd. et Institute of Super Compression Technologies, Inc. QR Code est une marque déposée de DENSO WAVE INCORPORATED au Japon et dans d'autres pays.

A OSS™ A OSS™ et A OSS™ sont des marques de BUFFALO INC.

Windows et Windows Vista sont des marques déposées ou marques de Microsoft Corporation aux Etats Unis et/ou dans d'autres pays.

CE PRODUIT EST COMMERCIALISÉ SOUS LA LICENCE MPEG-4 SYSTEMS PATENT PORTFOLIO POUR UN ENCODAGE EN CONFORMITÉ AVEC LA NORME MPEG-4 SYSTEMS STANDARD, MAIS UNE LICENCE SUPPLÉMENTAIRE ET LE PAIEMENT DE ROYALTIES SONT REQUIS POUR ENCODER (i) DES DONNÉES STOCKÉES ET DUPLIQUÉES SUR DES SUPPORTS PHYSIQUES QUI SONT PAYÉES SUR UNE BASE PAR TITRE ET/OU (ii) DES DONNÉES QUI SONT PAYÉES SUR UNE BASE PAR TITRE ET TRANSMISES À UN UTILISATEUR FINAL POUR UN STOCKAGE ET/OU UNE UTILISATION PERMANENTES. VOUS POUVEZ OBTENIR CETTE LICENCE SUPPLÉMENTAIRE AUPRÈS DE MPEG LA, LLC. POUR DES DÉTAILS SUPPLÉMENTAIRES, CONSULTEZ LE SITE [HTTP://WWW.MPEGLA.COM](http://www.mpegla.com).

Le logo Wi-Fi CERTIFIED, Wi-Fi Protected Access® (WPA et WPA2), et l'icône Wi-Fi Protected Setup sont des marques déposées de Wi-Fi Alliance.



Powered by mobiclip

DEUTSCHLAND

Die Nintendo 3DS-Services werden betrieben von Nintendo of Europe GmbH, Nintendo Center, 63760 Grossostheim, Germany, E-Mail: info@nintendo.de, Telefon: +49 (0) 6026 950-0, Umsatzsteuer-Identifikationsnummer: DE 132095955, Eingetragen beim Amtsgericht Aschaffenburg HRB 4276, Geschäftsführer: Satoru Shibata.

Bei Fragen kontaktieren Sie bitten die deutsche Konsumentenberatung unter **01803-18 18 00 (0,09 €/Minute aus dem Festnetz, Mobilfunk max. 0,42 €/Minute)**

ÖSTERREICH

Die Nintendo 3DS-Services werden betrieben von Nintendo of Europe GmbH, Nintendo Center, 63760 Grossostheim, Germany, E-Mail: info@nintendo.de, Telefon: +49 (0) 6026 950-0, Umsatzsteuer-Identifikationsnummer: DE 132095955, Eingetragen beim Amtsgericht Aschaffenburg HRB 4276, Geschäftsführer: Satoru Shibata.

Bei Fragen kontaktieren Sie uns unter support@nintendo-club.at, Telefon: 0043 662 87 63 48 (Ortstarif)

SCHWEIZ

Die Nintendo 3DS-Services werden betrieben von Nintendo of Europe GmbH, Nintendo Center, 63760 Grossostheim, Germany, E-Mail: info@nintendo.de, Telefon: +49 (0) 6026 950-0, Umsatzsteuer-Identifikationsnummer: DE 132095955, Eingetragen beim Amtsgericht Aschaffenburg HRB 4276, Geschäftsführer: Satoru Shibata.

Bei Fragen kontaktieren Sie bitten die Konsumentenberatung unter support@waldmeier.ch, Telefon: 0041 623879839 (Ortstarif)

LUXEMBURG / BELGIEN

Die Nintendo 3DS-Services werden betrieben von Nintendo of Europe GmbH, Nintendo Center, 63760 Grossostheim, Germany, E-Mail: info@nintendo.de, Telefon: +49 (0) 6026 950-0, Umsatzsteuer-Identifikationsnummer: DE 132095955, Eingetragen beim Amtsgericht Aschaffenburg HRB 4276, Geschäftsführer: Satoru Shibata.

Bei Fragen kontaktieren Sie Nintendo bitte per Telefon + 32 (0) 3/224.76.83 (0,45€ pro Minute) oder per Email contact@nintendo.be

BELGIQUE / LUXEMBOURG

Les services Nintendo 3DS sont gérés par Nintendo of Europe GmbH, Nintendo Center, 63760 Grossostheim, Allemagne, E-mail : info@nintendo.de, téléphone : +49 (0) 6026 950-0 N° T.V.A. : DE 132095955

Enregistré à Amtsgericht Aschaffenburg HRB 4276 Directeur général : Satoru Shibata.

Pour tout renseignement en langue française, contactez Nintendo par téléphone au 03/224.76.83 ou par e-mail : contact@nintendo.be

FRANCE

Les services Nintendo 3DS sont gérés par Nintendo of Europe GmbH, Nintendo Center, 63760 Grossostheim, Allemagne, E-mail : info@nintendo.de, téléphone : +49 (0) 6026 950-0 N° T.V.A. : DE 132095955

Enregistré à Amtsgericht Aschaffenburg HRB 4276 Directeur général : Satoru Shibata.

Pour tout renseignement, contactez S.O.S. NINTENDO par téléphone au 08 92 68 77 55 (0,34 euro/min plus surcoût éventuel selon opérateur).

SUISSE

Les services Nintendo 3DS sont gérés par Nintendo of Europe GmbH, Nintendo Center, 63760 Grossostheim, Allemagne, E-mail : info@nintendo.de, téléphone : +49 (0) 6026 950-0 N° T.V.A. : DE 132095955

Enregistré à Amtsgericht Aschaffenburg HRB 4276 Directeur général : Satoru Shibata.

Pour tout renseignement en langue française, contactez-nous par téléphone au 0041 623879839 (prix d'un appel local) ou par e-mail : support@waldmeier.ch

NEDERLAND

De Nintendo 3DS-diensten worden beheerd door:

Nintendo of Europe GmbH, Nintendo Center, 63760 Grossostheim, Duitsland, E-mail: info@nintendo.de, Telefoon: +49 (0) 6026 950-0, BTW-nummer: DE 132095955, Geregistreerd bij Amtsgericht Aschaffenburg HRB 4276, Uitvoerend directeur: Satoru Shibata.

Neem contact op met de Nintendo Helpdesk voor hulp in je eigen taal Telefoon: 0909-0490444 (€ 0,45 per minuut)

E-mailadres: contact@nintendo.nl

VLAAMS

De Nintendo 3DS-diensten worden beheerd door

Nintendo of Europe GmbH, Nintendo Center, 63760 Grossostheim, Duitsland, E-mail: info@nintendo.de, Telefoon: +49 (0) 6026 950-0, BTW-nummer: DE 132095955, Geregistreerd bij Amtsgericht Aschaffenburg HRB 4276, Uitvoerend directeur: Satoru Shibata.

Neem contact op met de Nintendo Helpdesk voor hulp in je eigen taal. Telefoon: 03/224.76.83

E-mail: contact@nintendo.be

РОССИЙСКАЯ ФЕДЕРАЦИЯ

Сервисы Nintendo 3DS предоставляются компанией Nintendo of Europe GmbH Адрес: Nintendo Center, 63760 Grossostheim, Germany, Адрес электронной почты: info@nintendo.de, телефон: +49 (0) 6026 950-0,

Номер НДС: DE 132095955

Компания зарегистрирована в местном суде города Ашаффенбург, HRB 4276 Директор: Сатору Шибата.

Телефон сервисного центра Nintendo для поддержки на русском языке +7 (495) 785-65-13 (бесплатно из Москвы, стоимость звонков из других регионов зависит от провайдера телефонной связи)

Адрес электронной почты: support@nintendo.ru

CE 0197

Nintendo

D-63760 Großostheim

VERPACKUNG AUFHEBEN. CONSERVER L'EMBALLAGE.
BEWAAR DEZE VERPAKKING. СОХРАНИТЕ УПАКОВКУ.

Nintendo of Europe („Nintendo“) und seine Produkte entsprechen den geltenden Richtlinien und Bestimmungen der Europäischen Union, von denen viele den Schutz unserer Umwelt sowie den Schutz der Gesundheit und Sicherheit des Verbrauchers hinsichtlich der Herstellung, Bereitstellung und Verwendung von Nintendo-Produkten regeln. Eine Zusammenfassung der geltenden Richtlinien und Bestimmungen der EU sowie Maßnahmen zu deren Einhaltung durch Nintendo können auf der Website von Nintendo of Europe eingesehen werden:

<http://www.nintendo-europe.com/>

DAS BEILIEGENDE NETZTEIL IST ZUM AUSSCHLIESSLICHEN GEBRAUCH INNERHALB DES EUROPÄISCHEN WIRTSCHAFTSRAUMS UND DER SCHWEIZ BESTIMMT, MIT AUSNAHME VON GROSSBRITANNIEN, IRLAND UND MALTA. NICHT ZUM GEBRAUCH IN LÄNDERN MIT ABWEICHENDER NETZSPANNUNG.

Nintendo of Europe (« Nintendo ») et ses produits sont en conformité avec toutes les directives et règlements de l'Union européenne, relatifs pour nombre d'entre eux à la protection de l'environnement, de la santé et de la sécurité du consommateur, à l'égard de la fabrication, de l'approvisionnement et de l'utilisation des produits Nintendo. Un bref résumé des principales directives et règlements applicables et de la manière dont Nintendo est en conformité avec chacun d'entre eux est disponible sur le site Nintendo :

<http://www.nintendo-europe.com/>

LE BLOC D'ALIMENTATION FOURNI EST CONÇU POUR ÊTRE UTILISÉ AU SEIN DE L'EEE (À L'EXCEPTION DU ROYAUME-UNI, DE L'IRLANDE ET DE MALTE) ET EN SUISSE. NE L'UTILISEZ PAS DANS DES PAYS OÙ LE VOLTAGE EST DIFFÉRENT.

Nintendo of Europe ("Nintendo") en haar producten voldoen aan de van toepassing zijnde richtlijnen en regelgeving van de Europese Unie. Veel hiervan heeft betrekking op de bescherming van het milieu en de gezondheid en veiligheid van consumenten, bij de productie, distributie en het gebruik van Nintendo-producten. Kijk op de website van Nintendo of Europe voor een korte samenvatting van de belangrijkste relevante richtlijnen en regelgeving van de EU, en de manier waarop Nintendo die naleeft:

<http://www.nintendo-europe.com/>

DE MEEGELEVERDE VOEDING IS GESCHIKT VOOR GEBRUIK BINNEN DE EER EN ZWITSERLAND, MET UITZONDERING VAN HET VERENIGD KONINKRIJK, IERLAND EN MALTA. GEBRUIK HEM NIET IN LANDEN MET EEN AFWIJKEND VOLTAGE.

Компания Nintendo of Europe («Nintendo») и ее продукты соответствуют всем применимым директивам и регламентам Европейского Союза, многие из которых направлены на защиту окружающей среды, а также здоровья и безопасности потребителей в том, что касается производства, поставки и использования продуктов Nintendo. Краткое изложение применимых директив и регламентов ЕС и мер по их соблюдению компанией Nintendo можно найти на веб-сайте Nintendo of Europe:

<http://www.nintendo-europe.com/>

ВХОДЯЩИЙ В КОМПЛЕКТ БЛОК ПИТАНИЯ ПРИГОДЕН ДЛЯ ИСПОЛЬЗОВАНИЯ НА ТЕРРИТОРИИ ЕВРОПЕЙСКОЙ ЭКОНОМИЧЕСКОЙ ЗОНЫ И ШВЕЙЦАРИИ ЗА ИСКЛЮЧЕНИЕМ ВЕЛИКОБРИТАНИИ, ИРЛАНДИИ И МАЛЬТЫ. ЗАПРЕЩАЕТСЯ ИСПОЛЬЗОВАТЬ В СТРАНАХ С ДРУГИМИ ТРЕБОВАНИЯМИ К НАПРЯЖЕНИЮ.

Срок службы товара в соответствии с пунктом 2 статьи 5 Федерального закона РФ «О защите прав потребителей» от 07.02.1992 N 2300-1 составляет 5 лет с 31 декабря года изготовления. Год изготовления системы Nintendo 3DS можно найти в верхнем правом углу, если вы поднимете крышку батареи.

DECLARATION OF CONFORMITY / DÉCLARATION DE CONFORMITÉ

Hiermit erklärt Nintendo, dass sich „Nintendo 3DS“ in Übereinstimmung mit den grundlegenden Anforderungen und den übrigen einschlägigen Bestimmungen der Richtlinie 1999/5/EG befindet. Sie finden diese Konformitätserklärung auch auf unserer Internet-Seite: <http://docs.nintendo-europe.com>

Par la présente, Nintendo déclare que la console « Nintendo 3DS » est conforme aux exigences essentielles et aux autres dispositions pertinentes de la directive 1999/5/CE. Cette déclaration de conformité est accessible sur notre site Internet. Veuillez visiter le site <http://docs.nintendo-europe.com>

Hiermee verklaart Nintendo dat "Nintendo 3DS" in overeenstemming is met de essentiële eisen en andere relevante bepalingen van richtlijn 1999/5/EG. Deze verklaring is terug te vinden op onze website: <http://docs.nintendo-europe.com>

Компания Nintendo настоящим заявляет, что «Nintendo 3DS» удовлетворяет всем основным требованиям и другим действующим положениям Директивы 1999/5/ЕС. Настоящее Заявление о соответствии опубликовано на веб-сайте нашей компании. Посетите веб-сайт <http://docs.nintendo-europe.com>

Patent Information

European Registered Design: 567,672-1; 1,020,762-1/2; 1,128,615-1/2.

Other patents pending.