



Cadre photo numérique

DUAL PV 7-2

Manuel d'utilisation

Avant-propos

Ce manuel d'utilisation vous aide en vue d'une utilisation

- conforme aux prescriptions et
- sûre

Utilisation de votre cadre photo numérique, appelé appareil par la suite.

Groupe ciblé par ce manuel d'utilisation

Le manuel d'utilisation s'adresse à toute personne, qui

- installe,
- utilise,
- nettoie
- ou élimine l'appareil.

Remarque :

Avant la mise en service, retirez la bande plastique du compartiment à piles de la télécommande.

Caractéristiques de présentation de ce manuel de présentation

Divers éléments du manuel d'utilisation sont munis de caractéristiques de présentation définies. Ainsi, vous pourrez rapidement vous rendre compte s'il s'agit

de texte normal,

- d'énumérations ou
- d'étapes de manipulation.

Table des matières

Sécurité et installation de l'appareil	4
Sécurité.....	4
Maniement des piles.....	5
Installation de l'appareil.....	6
Description de l'appareil	8
Volume de livraison.....	8
Caractéristiques particulières.....	8
Vue d'ensemble de l'appareil.....	9
Télécommande.....	10
Préparation du fonctionnement de l'appareil	11
Comment installer le cadre photo.....	11
Montage du cadre photo au mur.....	11
Comment monter les cadres frontaux.....	12
Branchement du bloc d'alimentation.....	13
Insertion de la pile dans la télécommande.....	14
Branchement d'un casque.....	15
Utilisation de l'appareil	16
Principes de base à observer.....	16
Mise en marche et arrêt de l'appareil.....	16
Réglage du volume.....	16
Comment utiliser la fonction USB.....	16
Insertion du support de données USB.....	16
Introduction des cartes mémoire.....	17
Navigation au sein du menu principal	18
Commande de la restitution	19
Restitution des photos.....	19
Restitution de la musique.....	20
Restitution photo+musique.....	20
Restitution de la vidéo.....	20
Configuration des réglages de l'appareil (SETUP) ...24	
Aperçu des réglages.....	24
Réglages photo.....	24
Restitution automatique.....	25
Affichage de la configuration.....	25
Préférences utilisateur.....	25
Réglage de l'heure.....	25
Nettoyage de l'appareil	27
Élimination des dérangements	28
Problèmes avec l'appareil.....	28
Caractéristiques techniques.....	29
Directives et normes.....	29
Comment contacter le fabricant.....	29
Consignes d'élimination	30
Mise au rebut de l'appareil	30

Sécurité et installation de l'appareil

Veillez lire consciencieusement toutes les consignes de sécurité et conservez-les au cas où vous vous poseriez des questions ultérieurement. Respectez toujours tous les avertissements et consignes de ce manuel d'utilisation, ainsi que ceux figurant au dos de l'appareil.

Sécurité

Attention !

- L'appareil doit uniquement être raccordé à une tension secteur de 230 V~, 50 Hz. N'essayez jamais d'utiliser l'appareil avec une autre tension.
- Le bloc d'alimentation secteur doit seulement être raccordé après la fin de l'installation conforme aux prescriptions.
- Si le bloc d'alimentation secteur est défectueux ou si l'appareil présente d'autres dommages, l'appareil ne doit pas être mis en marche.
- Lors du débranchement du bloc d'alimentation secteur de la prise de courant, tirez sur le bloc d'alimentation secteur - et non sur le câble.
- Évitez le contact de l'appareil avec l'eau ou l'humidité.
- Ne mettez pas l'appareil en service à proximité de baignoires, de piscines ou autres jets d'eau.
- Ne posez pas de récipient contenant des liquides, p. ex. vases à fleurs, sur l'appareil. Ils pourraient se renverser et le liquide qui s'écoule risquerait d'entraîner des dommages considérables ou même un choc électrique.
- Si des corps étrangers ou un liquide devaient parvenir à l'intérieur de l'appareil, débranchez immédiatement la fiche secteur de la prise de courant. Faites vérifier l'appareil par un spécialiste qualifié avant de le remettre en service. Danger de choc électrique en cas d'ouverture du boîtier.
- N'ouvrez pas le boîtier. Danger de choc électrique en cas d'ouverture du boîtier. **Risque d'électrocution !**
- N'essayez jamais de réparer vous-même un appareil défectueux. Adressez-vous toujours à nos points de service après-vente.
- N'ouvrez en aucun cas l'appareil – seul un spécialiste doit l'ouvrir.
- Des corps étrangers, p. ex. aiguilles, pièces de monnaie, etc., ne doivent pas tomber à l'intérieur de l'appareil.

- Ne posez pas de bougies allumées ou autres sources potentielles d'incendie sur l'appareil.
- Ne laissez jamais des enfants utiliser cet appareil sans surveillance.
- Faites effectuer les travaux de maintenance uniquement par des spécialistes qualifiés, faute de quoi, vous vous mettriez vous-même ou d'autres personnes en danger.
- Débranchez le bloc d'alimentation secteur de la prise de courant si vous n'utilisez pas l'appareil pendant une période prolongée. Tirez uniquement au niveau de la fiche secteur, pas sur le câble.
- N'écoutez pas de la musique ou la radio avec un volume sonore trop fort. car cela pourrait entraîner des troubles auditifs durables.



Maniement des piles

- Veillez à ce que les piles soient maintenues hors de portée des enfants. Les enfants peuvent mettre en bouche les piles et les avaler, ce qui peut conduire à de graves problèmes de santé. En pareil cas, consultez immédiatement un médecin !
- Les piles normales ne doivent pas être rechargées, être chauffées ou lancées au feu (risque d'explosion !).
- Remplacez à temps des piles devenues faibles.
- Remplacez toujours toutes les piles en même temps et utilisez des piles du même type.
- L'écoulement des piles peut endommager l'appareil. Si vous n'utilisez pas l'appareil pendant une période prolongée, sortez les piles du compartiment des piles.

Attention !

- Les piles usagées ou endommagées peuvent provoquer des irritations cutanées. Veillez à porter des gants de protection. Nettoyez le compartiment à piles avec un chiffon sec.
- Les piles normales ne doivent pas être rechargées, être chauffées ou lancées au feu (**risque d'explosion!**).

Remarque importante concernant l'élimination :

Les piles peuvent contenir des produits toxiques qui sont nuisibles pour la santé et l'environnement.

- Par conséquent, éliminez les piles conformément aux prescriptions légales en vigueur. Ne jetez en aucun cas les piles dans les ordures ménagères.

Installation de l'appareil

- Installez l'appareil sur un support solide, sûr et horizontal. Choisissez un emplacement exempt de vibrations, évitez la chaleur, le froid et la poussière extrêmes.
- Ne posez pas l'appareil sur des surfaces molles telles que moquettes, tapis, couvertures, ou à proximité de rideaux ou de tentures murales. Les ouvertures

d'aération pourraient être obstruées. La circulation de l'air nécessaire risquerait d'être interrompue, ce qui pourrait conduire à un embrasement de l'appareil.

- Les fentes d'aération doivent toujours rester libres. Elles ne doivent pas être recouvertes par des rideaux, des napperons ou des journaux.
- N'installez pas l'appareil à proximité de sources de chaleur telles que radiateurs. Évitez l'ensoleillement direct et les emplacements exposés à une quantité exceptionnelle de poussières.
- Veuillez tenir compte du fait que les pieds de l'appareil peuvent laisser le cas échéant des marques de couleur sur certaines surfaces de meubles. Utilisez une protection entre vos meubles et l'appareil.
- **Montage mural** : Dimensionnez la fixation en fonction du poids. Tenez le cadre photo lors de l'introduction et du retrait de cartes mémoire !
- L'appareil ne doit pas être installé dans des locaux avec un taux d'humidité de l'air élevé, p. ex. cuisine ou sauna, étant donné que des dépôts d'eau de condensation risqueraient d'endommager l'appareil. L'appareil est prévu pour un fonctionnement dans un environnement sec et au sein d'un climat tempéré, et ne doit pas être exposé aux gouttes d'eau ni aux projections d'eau.

- Vous ne devez utiliser l'appareil qu'en position horizontale.
 - Gardez l'appareil à distance d'appareils générant de forts champs magnétiques (moniteurs de PC, téléviseurs, fours micro-ondes, etc.).
 - En cas d'utilisation de lampes d'économie d'énergie à proximité immédiate, le fonctionnement de l'appareil risque éventuellement d'être entravé.
 - Ne posez pas d'objets lourds sur l'appareil.
 - Lorsque vous déplacez l'appareil d'un environnement froid vers un environnement chaud, de l'humidité peut se former à l'intérieur de l'appareil. Dans ce cas, attendez environ une heure avant de le mettre en service.
 - Posez le câble d'alimentation de manière à éviter tous risques de trébuchement. Ne posez pas d'objet lourd sur le câble d'alimentation.
 - Raccordez l'appareil uniquement à une prise de courant avec mise à la terre ! La prise doit être située le plus près possible de l'appareil.
 - Pour le raccordement au secteur, enfoncez complètement le bloc d'alimentation secteur dans la prise de courant.
 - Utiliser un raccordement secteur approprié et éviter d'utiliser des multiprises !
 - Ne pas toucher le bloc d'alimentation secteur avec les mains mouillées, risque d'électrocution !
 - En cas de dérangements ou de formation de fumée et d'odeurs provenant de l'appareil, retirer immédiatement le bloc d'alimentation secteur de la prise de courant !
 - Si un orage menace, débranchez le bloc d'alimentation secteur de la prise de courant.
 - Débranchez le bloc d'alimentation secteur de la prise de courant si l'appareil n'est pas utilisé sur une période prolongée, p. ex. avant d'entreprendre un voyage.
 - Ne laissez pas l'appareil dans une voiture fermée et stationnée en plein soleil, sinon le boîtier risque de se déformer.
- Télécommande :**
- Si l'appareil n'est pas exploité pendant une période prolongée, retirez toutes les piles, car celles-ci risquent de couler et d'endommager l'appareil.
- Ecran :**
- Ne touchez pas l'écran à cristaux liquides !

Description de l'appareil

Volume de livraison

Veillez vérifier que tous les accessoires mentionnés ci-dessous sont présents :

- Cadre photo numérique PV 7-2 avec pied support,
- 2 cadres frontaux supplémentaires,
- bloc d'alimentation secteur,
- télécommande, pile incluse,
- le présent manuel d'utilisation.

Caractéristiques particulières

L'appareil vous offre la possibilité idéale de présenter vos données-images numériques sans PC ni ordinateur portable. Quasiment le bon "cadre" pour vos plus belles photos !

Avec cet appareil, vous pouvez restituer des photos numériques et même des vidéos, ainsi que, parallèlement à cela, des fichiers musicaux MP3 par le biais des haut-parleurs intégrés.

Le cadre photo PV 7-2 dispose d'un port USB ainsi que d'un lecteur de cartes intégré pour toutes les cartes mémoire usuelles. L'une des cartes mémoire indiquées (SD, MMC, MS, XD) est nécessaire pour le fonctionnement de l'appareil. Les photos, les vidéos ou les fichiers musicaux doivent se trouver sur la carte mémoire.

La fonction diaporama montre vos photos de façon variée.

L'écran dispose d'un moniteur LCD/TFT de 7,0" avec une résolution de 480x234 pixels et d'une grande intensité lumineuse.

La télécommande fournie vous permet d'utiliser votre cadre photo.

Le cadre photo peut être monté au mur.

Vue d'ensemble de l'appareil

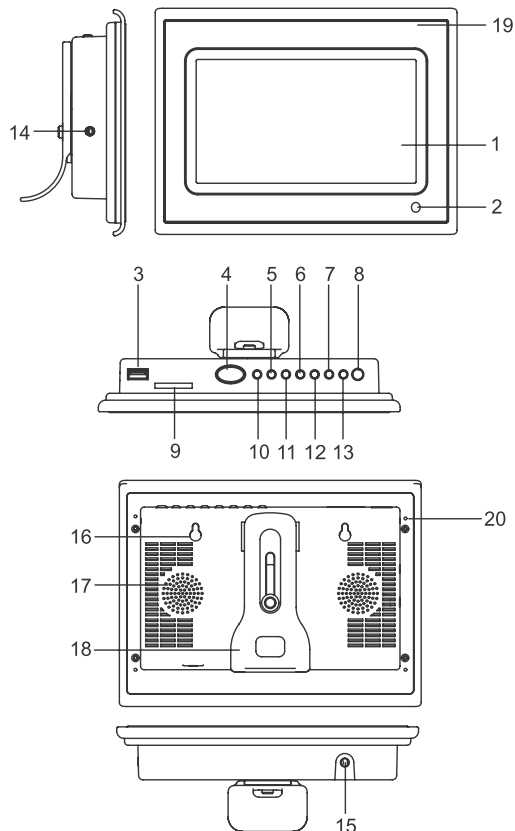

1		Moniteur
2		Récepteur de la télécommande
3	USB	Raccord USB
4	SNOOZE ALARM OFF	Presser brièvement la touche pour interrompre l'alarme Presser la touche pendant env. 3 secondes pour désactiver le réveil
5, 6, 11,12	◀ ▶ ▶ ▼	Touches de direction pour la navigation
7	RETURN	Pour quitter le mode lecture
8	POWER	Mise en marche, arrêt
9		Logement de carte SD, MMC, MS, XD
10	MODE	Une seule pression : heure Double pression : calendrier Nouvelle pression : quitter
13	PLAY ENTER	Pour démarrer la lecture, valider une entrée
14	PHONES	Prise casque mini-jack 3,5 mm
15	DC IN	Raccordement bloc d'alimentation, adaptateur c.a. 9 V c.c., 1,5 A
16		Perçages pour montage mural
17		Haut-parleurs :
18		Pied support
19		Cadre frontal, interchangeable
20		Trous (B), pour retirer le cadre frontal

Télécommande

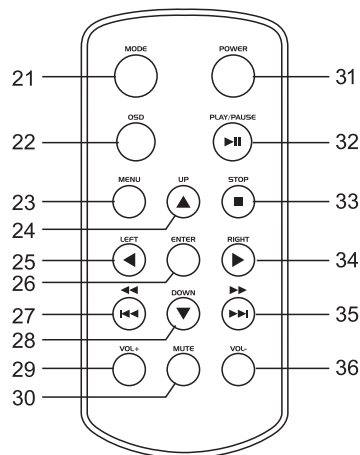

21	MODE	Activation de l'heure, du calendrier
22	OSD	Pression répétée pour appeler les informations : N° de fichier actuel Nombre de toutes les données Nom de fichier Durée de lecture écoulée
23	MENU	Ouverture du menu principal
24, 25, 28, 34	▲ ◀ ▼ ▶	Touches de direction pour la navigation vers le haut, la gauche, le bas, la droite Rotation des photos, retournement pendant la lecture
26	ENTER	Touche ENTREE, validation de la sélection
27, 35	◀◀ ▶▶ ◀◀ ▶▶	F.BWD, PREV F.FWD, NEXT Retour Avance Titre précédent Titresuivant Presser la touche pendant la lecture et la maintenir pressée : réglage de la vitesse de lecture 2X, 4X, 8X, 16X, 32X ; vitesse normale au moyen de PLAY
29 36	VOL+ VOL-	Touches de volume
30	MUTE	Mise en sourdine
31	POWER	Mise en marche, arrêt
32	▶▶ PLAY/PAUSE	Démarrer la lecture, pause
33	■ STOP	Arrêter la lecture

Préparation du fonctionnement de l'appareil

Comment installer le cadre photo

Le pied support est déjà monté à l'état au moment de la livraison.

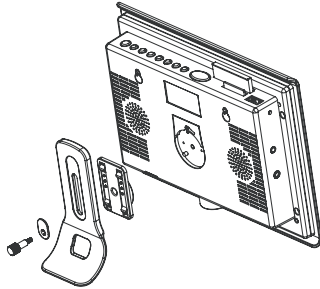

Le cadre photo peut également être installé au format portrait, tourné de 90 degrés. L'inclinaison est réglable.

Contrôlez ensuite la stabilité de l'ensemble.

Montage du cadre photo au mur

Si nécessaire, fabriquez un gabarit de perçage. Tracez les trous de perçage, par exemple, à l'aide d'un crayon.

Prudence

L'appareil ne doit pas être raccordé à l'alimentation électrique pendant le montage, sous peine de provoquer un incendie ou un court-circuit électrique. Pour le perçage, utilisez uniquement des perceuses et des forets, qui sont conformes aux exigences. La profondeur de perçage doit correspondre aux indications du fabricant, sinon, aucune sécurité absolue ne peut être garantie.

Avant le montage, contrôlez la maçonnerie, afin de vérifier qu'elle est conforme aux exigences. Utilisez uniquement un matériel de montage approprié.

Le montage mural ne doit pas être effectué à proximité d'un équipement ou d'un câble électrique, ni sur un mur humide. Dans le cas contraire, une rupture de câble ou un court-circuit électrique peut être occasionné.

Aucune source de chauffage (radiateurs) ni saturateur ne doit être placé sous l'appareil monté, sous peine de provoquer un incendie ou un court-circuit électrique.

Positionnez les trous se trouvant à l'arrière du cadre photo sur les vis prémontées et accrochez ainsi l'appareil. Contrôlez ensuite la stabilité de l'ensemble.

Comment monter les cadres frontaux

Deux cadres frontaux supplémentaires font partie du volume de livraison. Pour les monter, procédez comme suit :



Démontez tout d'abord le cadre frontal déjà monté :

- ➔ Pressez avec un crayon dans les trous (B) 1 à 4. Le cadre frontal est déclipé.
- ➔ Retirez le cadre frontal.

Monter le nouveau cadre frontal :

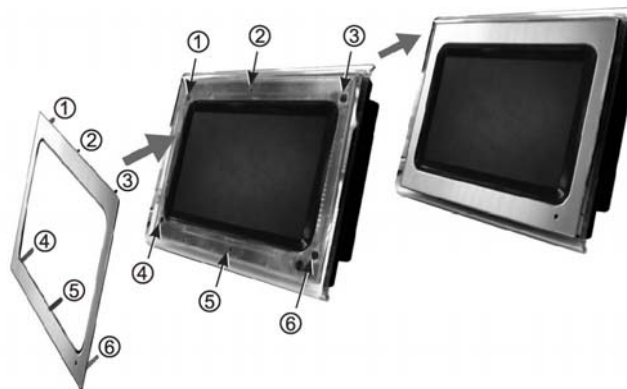

- ➔ Positionnez le cadre frontal devant le cadre photo, comme illustré. Assurez-vous que les chevilles soient alignées avec les trous.
- ➔ Pressez avec précaution le cadre frontal en direction du cadre photo, jusqu'à ce que le cadre frontal s'emboîte.

Branchement du bloc d'alimentation

Branchez le cadre photo au secteur (230 V ~ / 50 Hz) à l'aide du bloc d'alimentation fourni.

- ➔ Pour l'alimentation électrique de l'appareil, branchez d'abord le câble du bloc d'alimentation secteur dans la prise femelle 15 (DC IN 9V) sur l'appareil, puis le bloc d'alimentation secteur dans la prise de courant 230 V ~, 50 Hz.
- ➔ Assurez-vous que la tension de service du bloc d'alimentation secteur corresponde à la tension secteur locale, avant de le brancher sur la prise murale.

Remarque :

Utilisez uniquement le bloc d'alimentation secteur fourni.

Remarque :

En cas de non-utilisation, débranchez la fiche de la prise de courant. Tirez sur la fiche et non pas sur le câble. Débranchez la fiche secteur si un orage menace. Débranchez la fiche secteur si l'appareil n'est pas utilisé sur une période prolongée, p. ex. avant d'entreprendre un voyage.

La chaleur résultant du fonctionnement doit être évacuée par une circulation d'air suffisante. Pour cette raison, l'appareil ne doit pas être recouvert ou logé dans une armoire fermée. Veillez à disposer d'un espace libre d'au moins 10 cm autour de l'appareil.

Insertion de la pile dans la télécommande

Une pile de type CR2025, 3 V est insérée pour le fonctionnement de la télécommande.

Remarque :

Retirez la bande plastique du compartiment à piles de la télécommande. Sinon, la télécommande ne réagit pas aux requêtes.

Si la télécommande ne devait plus réagir aux entrées, remplacez la pile ronde. Pour ce faire, procédez comme suit :

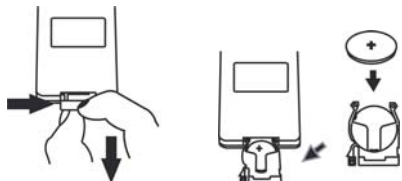

- Retournez la télécommande et retirez le porte-pile de la télécommande.
- A cette fin, poussez le levier vers l'intérieur, dans le sens de la flèche.

- Retirez ensuite le porte-pile vers l'avant.
- Insérez une pile de type CR2025, 3 V. Faites attention à respecter la polarité. Le pôle positif doit être dirigé vers le haut.
- Refermez soigneusement le compartiment de pile, de telle sorte que le levier du porte-pile s'enclenche.

Lors de la commande de l'appareil à l'aide de la télécommande, observer les points suivants :

- Dirigez la télécommande (émetteur) en direction du récepteur 2.
- Veiller à ce qu'il n'y ait aucun obstacle entre l'émetteur et le récepteur.
- Les piles doivent être remplacées par des piles neuves si la portée de la télécommande diminue.

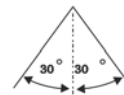
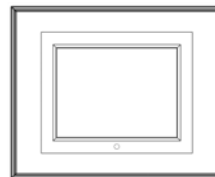

Branchement d'un casque

Vous pouvez restituer le son par le biais d'un casque.

- Branchez un casque d'écoute muni d'une fiche mini-jack (stéréo) sur la sortie PHONES 14 se trouvant sur le côté de l'appareil.

Remarque :

Un volume trop élevé, surtout lors de l'utilisation de casques, peut conduire à des dommages auditifs. Réglez le volume sonore de votre casque à une faible valeur.

Utilisation de l'appareil

Principes de base à observer

La télécommande infrarouge permet de régler confortablement les fonctions principales du cadre photo à partir de son fauteuil. Une inscription identique sur la télécommande et sur l'appareil signifie des fonctions identiques.

Mise en marche et arrêt de l'appareil

- ➔ Mettez l'appareil en marche au moyen du bouton POWER 8.
- ➔ L'écran est activé, le menu principal apparaît.
- ➔ Pour arrêter l'appareil, presser à nouveau le bouton POWER 8.

Réglage du volume

- ➔ Appuyez sur les touches VOL +/- 9, 16 pour régler le volume sonore souhaité.

Comment utiliser la fonction USB

Remarque :

La taille de la mémoire du support USB n'est pas limitée. En raison de la multiplicité des modèles de lecteurs Flash MP3, de clés USB, de lecteurs USB HDD et de cartes mémoire, nous ne pouvons pas garantir que tous seront reconnus. Les appareils USB version 1.0 et 2.0 sont supportés.

Lors du branchement du support USB, il peut arriver que l'appareil ou le support "gèle" en raison du chargement statique. Dans ce cas, procédez à un Reset en éteignant l'appareil puis rallumez-le quelques secondes plus tard.

Insertion du support de données USB

- ➔ Branchez le support d'enregistrement dans la prise USB 3. Il n'est pas utile d'activer le support USB.
- ➔ Mettre l'appareil en marche ; le menu principal apparaît.
- ➔ Effectuer la sélection souhaitée dans le menu principal.

Avant de manipuler l'appareil, attendez la lecture complète du contenu, afin de garantir que toutes les informations nécessaires du support de données ont été lues.

Retirer le support USB

- ➔ Mettre tout d'abord l'appareil hors tension, puis retirer le support de données.

Introduction des cartes mémoire

Généralités

La taille des cartes mémoire n'est pas limitée.

En raison du grand nombre de modèles différents, il est impossible de garantir que chaque modèle est supporté.

En raison de la multitude des données photographiques, vidéo et audio entre-temps disponibles, il n'est pas possible de garantir que toutes les données puissent être restituées. Il peut y avoir des perturbations de l'image et du son.

Carte mémoire (SD, MMC, MS, XD)

- ➔ Introduisez la carte dans le logement de carte 9 avec l'inscription vers l'avant.
- ➔ Mettre l'appareil en marche ; le menu principal apparaîtra.
- ➔ Effectuer la sélection souhaitée dans le menu principal.

Attention !

Ne forcez pas !

Si la carte mémoire est introduite à l'envers dans le logement de carte, la carte ne peut pas être reconnue par le logement de carte. La carte où les données s'y trouvant peuvent être endommagées.

Avant de manipuler l'appareil, attendez la lecture complète du contenu, afin de garantir que toutes les informations nécessaires du support de données ont été lues.

Prélèvement de la carte mémoire

Carte mémoire (SD, MMC, Memory Stick, SM)

- ➔ Mettre tout d'abord l'appareil hors tension.
- ➔ Prélevez la carte en la retirant du logement.

Navigation au sein du menu principal



Pressez la touche MENU 23. Le menu principal apparaît:

Menu	Mode opératoire
Photo (PHOTO)	Restitution de photos
Musique (MUSIC)	Restitution de fichiers musicaux
Photo+musique	Restitution de photos avec musique
Film	Visualisation de vidéos
Setup	Configuration de l'appareil
Calendrier	Ouverture du calendrier
Montre	Ouverture de la montre
Alarme	Réglage du réveil
Copy/Del	Copie / suppression dans la mémoire interne
Favori	Restitution de la mémoire interne

➔ Pressez les touches de direction ▲ ▼ ◀ ▶ et validez votre sélection au moyen de ENTER 13, 26. Le menu correspondant est ouvert.

Remarque :

Si aucune carte n'est insérée, le mode opératoire photo, musique, photo+musique et film ne peut pas être démarré.

Commande de la restitution

Restitution des photos

- ➔ Sélectionnez "Photo" (PHOTO) dans le menu principal.
- ➔ Pressez la touche ENTER.

La restitution des images commence automatiquement après le chargement des images, sous forme de diaporama.

Remarque :

Si la restitution automatique est désactivée au niveau de la configuration des photos, alors les photos sont représentées sur l'aperçu des images miniatures.

- ➔ Pressez pendant la restitution la touche STOP 33. L'aperçu des images miniatures s'ouvre.
- ➔ Les touches de direction ▲ ▼ ◀ ▶ permettent de commuter entre les aperçus des images miniatures.

Les détails de la photo sélectionnée sont affichés (résolution, date), ainsi que les sous-menus

- Rotation, et
- Diaporama.
- ➔ La touche ▶ || PLAY/PAUSE vous permet d'interrompre ou de redémarrer la restitution.

Rotation

- ➔ Sélectionnez le sous-menu "Rotation" et pressez la touche ENTER.
- ➔ Sélectionnez les options suivantes :
 - Rotation
 - Reset : représentation d'origine
 - Return : retour à l'aperçu des images miniatures

Diaporama

- ➔ Sélectionnez le sous-menu "Diaporama" et pressez la touche ENTER. La restitution des photos démarre.
- ➔ Les touches de direction ◀ ▶ vous permettent de tourner la photo.
- ➔ Les touches de direction ▲ ▼ vous permettent de retourner la photo verticalement et horizontalement.
- ➔ La touche STOP vous permet de revenir à l'aperçu des images miniatures.

Restitution de la musique

- Sélectionnez "Musique" (MUSIC) dans le menu principal.
- Pressez la touche ENTER.

Les morceaux musicaux sont affichés dans une vue d'ensemble (gestionnaire de fichiers). La lecture commence automatiquement après le chargement des titres.

- Les touches de direction ▲ ▼ vous permettent de défiler au sein de l'aperçu.
- Validez votre sélection au moyen de ENTER. La plage musicale sélectionnée est restituée.

Restitution photo+musique

- Sélectionnez "Photo+musique" dans le menu principal.
- Pressez la touche ENTER ; les photos sont restituées et la musique démarre de façon synchronisée.
- Pressez la touche STOP 33 pour accéder au menu principal.

Restitution de la vidéo

Sélectionnez "Film" dans le menu principal. Les vidéos sont affichées sous forme de vignettes (THUMBNAILEDIGEST).

- Les touches de direction ▲ ▼ vous permettent de défiler au sein de l'aperçu.
- Validez votre sélection au moyen de ENTER ou de la touche ► || 32. La vidéo sélectionnée est restituée.
- Pressez la touche STOP 33 pour accéder à l'aperçu.

Calendrier

- Sélectionnez "Calendrier" dans le menu principal.

La date apparaît au format "mois, jour, année" (p. ex. jan-1-2006), le jour de la semaine sur fond noir, les samedi en police jaune et les dimanche en police rouge.

- Pressez la touche STOP 33 pour régler la date actuelle. L'affichage de la date apparaît en rouge.
- Réglez l'année à l'aide des touches de direction ◀ ▶.
- Réglez le mois à l'aide des touches de direction ▲ ▼.
- Pressez ensuite la touche ENTER. L'affichage de la date apparaît en noir.

- Validez vos réglages en pressant la touche STOP 33.
- Vous pouvez à présent régler le jour à l'aide des touches de direction ▲ ▼ ◀ ▶. Pressez ensuite la touche ENTER.
- Pour quitter le mode réglage, pressez la touche MENU 23.

Montre

- Sélectionnez "Montre" dans le menu principal. L'heure apparaît.
- Pour quitter l'affichage, pressez la touche MENU 23.

Alarme

- Sélectionnez "Alarme" dans le menu principal.

Les réglages suivants sont disponibles :

- Active : ON/OFF
- Régl. heure : réglage de l'alarme après avoir activé "Active" sur "ON".
- Fin : pour quitter le menu "Alarme"

Sélectionnez "Régl. heure" et pressez la touche ENTER pour régler l'alarme.

- Accédez aux heures et aux minutes à l'aide des touches de direction ◀ ▶.
- Réglez l'alarme actuelle à l'aide des touches de direction ▲ ▼ et validez au moyen de la touche ENTER.
- Pressez ensuite la touche ENTER. Le signal sonore (vibreur sonore) retentit à l'heure de réveil réglée.

Copy/Del

La fonction "Copy" permet de copier des données d'un stick USB ou d'une carte mémoire dans la mémoire interne de l'appareil.

Le processus de copie peut durer un certains temps ; les données volumineuses mettent plus de temps pour être copiées.

Remarque :

Ne pas retirer le support USB ou la carte mémoire pendant l'opération copier, supprimer ou finir ! Sinon il pourrait en résulter des pertes de données.

→ Sélectionnez "Copy/Del" dans le menu principal.

Les fonctions suivantes sont disponibles :

- Copier : copie de données
- Supprimer : suppression de données
- Finir : modification de l'ordre des données

Sélectionnez "Copier" et pressez la touche ENTER pour copier des données dans la mémoire interne. Tous les fichiers sont représentés sur un aperçu.

- Sélectionnez le fichier à copier au moyen de ▲ ▼.
- Pressez la touche ENTER. Le fichier est sélectionné.
- Sélectionnez le cas échéant d'autres fichiers.

→ Sélectionnez la fonction "Enregistrer" à l'aide des touches de navigation ◀ ▶ et validez au moyen de ENTER.

Les fichiers sélectionnés sont copiés dans la mémoire interne.

Remarque :

La capacité mémoire maximale est de 16 Mo.

Suppression de données sur la mémoire interne

Sélectionnez "Supprimer" et pressez la touche ENTER pour supprimer des données. Tous les fichiers en mémoire sont représentés sur un aperçu.

→ Sélectionnez le fichier à supprimer au moyen de ▲ ▼.

→ Pressez la touche ENTER. Le fichier est supprimé.

→ Suppression de toutes les données de la mémoire interne : Sélectionnez la fonction "SUPPRIMER TOUT" à l'aide de la touche de navigation ▼ et validez au moyen de ENTER.

→ Pour quitter le menu, pressez la touche MENU 23.

Tri des données de la mémoire interne

Sélectionnez "Trier" et pressez la touche ENTER pour trier les données. Tous les fichiers en mémoire sont représentés sur un aperçu.

- Sélectionnez le fichier à déplacer au moyen de ◀ ▶.
- Pressez la touche ENTER.
- Déplacez le fichier vers le haut à l'aide de la touche de direction ◀, ou vers le bas à l'aide de la touche de direction ▶.
- Pour quitter le menu, pressez la touche MENU 23.
- Sélectionnez la fonction "Diaporama" pour visualiser les photos en diaporama.

Favoris

Cette option de menu vous permet d'accéder aux données copiées dans la mémoire interne de l'appareil.

- Sélectionnez "Favori" dans le menu principal.
- La restitution des images commence automatiquement après le chargement des images, sous forme de diaporama.
- Les touches de direction ◀ ▶ vous permettent de tourner la photo.
 - Les touches de direction ▲ ▼ vous permettent de retourner la photo verticalement et horizontalement.
 - Pressez pendant la restitution la touche STOP 33. L'aperçu des images miniatures s'ouvre. Tous les fichiers en mémoire sont représentés sur un aperçu. Vous pouvez à présent sélectionner directement des données à supprimer.
 - Pour quitter le menu, pressez la touche MENU 23.

Remarque :

Si aucun support de données n'est inséré, les fichiers copiés dans la mémoire interne apparaissent après un certain temps sous forme de diaporama.

Configuration des réglages de l'appareil (SETUP)

Aperçu des réglages

Dans le menu "Réglages" (SETUP), vous pouvez adapter l'appareil à vos souhaits personnels. Le menu de sélection suivant apparaît :

- Config. photos (configurations photos)
 - Restit. auto (démarrage automatique)
 - Affichage configuration (réglage de l'écran)
 - Préférences utilisateur (réglages de base)
 - Fin : quitter le mode configuration
- ➔ Pressez la touche MENU 23 et sélectionnez "Configuration" à l'aide des touches de direction ▲ ▼ ◀ ▶. Validez votre sélection au moyen de ENTER 13, 26. La configuration est démarrée.
- ➔ Les touches de direction ▲ ▼ vous permettent de défiler au sein du menu.
- ➔ La touche ▶ permet d'ouvrir le sous-menu correspondant.

Quitter le menu :

- ➔ Quitter le sous-menu à l'aide de la touche de direction ◀, sélectionner "Fin" à l'aide de ▲ ▼ et presser ENTER.

Réglages photo

Vous pouvez configurer la restitution des photos dans le menu "Réglages photo" (PHOTO SETUP).

Sous-menu	Réglages
Intervalle de temps	5 s, 10 s , 15 s, 30 s, 1 mn., 3 mn. Durée d'affichage des photos pendant un diaporama.
Fondu enchaîné	Réglage de diverses transitions entre les différentes photos. P. ex. commutation entre "de haut en bas", "de l'extérieur vers l'intérieur", "jalousie", "fondu enchaîné", etc. et " restitution aléatoire ".

Restitution automatique

Sous-menu	Réglages
Photo (PHOTO)	ON/OFF En configurant "OFF", la restitution automatique des photos, de la musique ou des films n'est pas démarrée automatiquement après l'enclenchement de l'appareil.
Musique (MUSIC)	
Film	

Affichage de la configuration

Le sous-menu suivant apparaît, les pré-réglages sont marqués en gras :

Sous-menu	Réglages
Luminosité TFT	réglage à l'aide des touches de direction ▲ ▼
Contraste TFT	réglage à l'aide des touches de direction ▲ ▼
Saturation TFT	réglage à l'aide des touches de direction ▲ ▼

Préférences utilisateur

Le sous-menu suivant apparaît, les pré-réglages sont marqués à l'aide d'une coche:

Sous-menu	Réglages
Langue OSD (OSD LANGUAGE)	Allemand, Français, Italien
Style	Choix entre 4 différents styles de menus
Mode Wdh	OFF / Un / Dossier / Tout
Réglage usine	Démarrer : restauration de l'état au moment de la livraison
Régl. heure	Réglage de l'heure actuelle

Réglage de l'heure

➔ Appuyez sur la touche ENTER.

L'heure apparaît au format "heure, minute, seconde" (p. ex. 00:00:00) ; la date est affichée en-dessous (p. ex. jun-1-2006 dimanche).

➔ Appuyez sur la touche STOP 33 pour régler l'heure actuelle.

Configuration des réglages de l'appareil (SETUP)

- Accédez aux heures, aux minutes et aux secondes à l'aide des touches de direction ◀ ▶.
- Réglez l'heure actuelle à l'aide des touches de direction ▲ ▼.
- Validez vos réglages en pressant la touche STOP 33.
- Pressez ensuite la touche ENTER.
- Pour quitter le mode réglage, pressez la touche MENU 23.

Nettoyage de l'appareil



Risque d'électrocution !

Afin d'éviter le risque d'un choc électrique, ne lavez pas l'appareil avec un chiffon mouillé ou sous l'eau courante. Débranchez la fiche secteur avant le nettoyage !

Attention !

N'utilisez pas d'éponge à gratter, de poudre à récurer ni de solvant tel que l'alcool ou l'essence.

Nettoyez le boîtier à l'aide d'un chiffon doux légèrement humide. N'utilisez pas de solvants, d'alcool à brûler, de diluants, etc. ; ils pourraient endommager la surface de l'appareil.

Ecran :

- Ne pas exposer la surface de l'écran à des températures supérieures à + 80 °C et inférieures à – 40 °C!
- Protéger l'appareil d'une forte humidité de l'air.
- Ne pas écrire sur la surface de l'écran avec un stylo à bille ou un marqueur!
- Nettoyer l'écran uniquement avec un chiffon doux en coton.

- Le cas échéant, imprégner le chiffon de faibles quantités de solution au savon non alcaline, diluée, à base d'eau ou d'alcool.

Ne pas utiliser les substances suivantes:

Eau saline, insecticides, solvants contenant du chlore ou des acides (ammoniac), poudre à récurer.

- ➔ Passer le chiffon légèrement sur la surface jusqu'à ce qu'elle soit complètement sèche.



Attention !

Ne jamais nettoyer l'écran

- avec du nettoyant pour verre
- avec des matières récurantes
- en le polissant ou en le récurant.

Elimination des dérangements

Si l'appareil ne fonctionne pas comme prévu, contrôlez-le au moyen des tableaux suivants.

Si vous ne pouvez pas éliminer le défaut, même après les contrôles décrits, veuillez contacter le fabricant.

Problèmes avec l'appareil

Symptôme	Cause possible / remède
L'appareil ne peut pas être mis en marche.	L'appareil n'est pas alimenté en courant. Raccordez correctement le câble d'alimentation sur la prise secteur. Eventuellement, la prise de courant ne fonctionne pas.
Aucun son n'est audible.	Augmentez le volume sonore. Augmentez le son de la restitution. Débranchez la fiche du casque.
Un bruit parasite est audible.	Un téléphone portable émet à proximité de l'appareil ou un autre appareil émet des ondes radio parasites. Eloignez le téléphone portable de l'environnement de l'appareil.
Aucune photo n'est visible.	Contrôlez si des fichiers images se trouvent sur le stick USB / la carte mémoire. Retirez le cas échéant la carte mémoire, reformatez-la, enregistrez des données et réintroduisez-la. Testez éventuellement un autre format d'image.

Aucune vidéo n'est visible.

Contrôlez si des fichiers vidéos se trouvent sur le stick USB / la carte mémoire.

Retirez le cas échéant la carte mémoire, reformatez-la, enregistrez des données et réintroduisez-la. Remarque : Tous les formats vidéo ne peuvent pas être restitués ! Testez éventuellement un autre format vidéo.

Symptôme	Cause possible / remède
La télécommande ne fonctionne pas.	Pile mal insérée ou faible. Contrôler la polarité, remplacer la pile. Liaison IR interrompue. Enlevez les objets qui se trouvent entre la télécommande et l'appareil. Distance trop grande. Distance max. 3 mètres

Caractéristiques techniques

Dimensions appareil avec pied (L x H x P):	env. 210 mm x 160 mm x 70 mm (avec pied)
Poids sans bloc d'alimentation :	env. 470 g
Tension :	Courant alternatif 230 V , 50 Hz
Bloc d'alimentation :	9 V c.c., 1,5 A
Cartes mémoire :	MEMORY STICK(MS) SECURE DIGITAL (SD) MULTIMEDIA CARD (MMC) Cartes XD
Port USB :	USB 2.0
Formats :	MP3 MPG-4 ASP JPEG
Mémoire :	16 Mo interne
Prise casque :	fiche jack 3,5 mm
Ecran :	TFT LCD, diagonale 178 mm (7")
Menu OSD :	Allemand, Français, Italien
Conditions ambiantes :	+5 °C à +35 °C 5 % à 90 % d'humidité relative (sans condensation)

Sous réserve de modifications techniques et d'erreurs.

Les dimensions sont des valeurs approximatives.

Directives et normes



Ce produit est conforme à

- la directive basse tension (73/23/CEE),
- la directive CEM (89/336/CEE), et à
- la directive sur le marquage CE (93/68/CEE).

Comment contacter le fabricant

DGC GmbH
Spöttingerstraße 2b
D-86899 Landsberg

Consignes d'élimination

Elimination de l'emballage

Votre nouvel appareil a été protégé par un emballage lors de son acheminement. Tous les matériaux utilisés sont compatibles avec l'environnement et recyclables. Veuillez apporter votre contribution et éliminez l'emballage de façon respectueuse de l'environnement. Concernant les moyens actuels d'élimination des déchets, informez-vous auprès de votre revendeur ou concernant votre installation de gestion de déchets communale. Les piles doivent être retirées de l'appareil avant l'élimination de celui-ci.



Danger d'étouffement !

Ne laissez pas l'emballage et ses éléments à des enfants.

Danger d'étouffement par les films ou d'autres matériaux d'emballage.

Mise au rebut de l'appareil

Les appareils usagés ne sont pas des déchets sans valeur. Une élimination respectueuse de l'environnement permet de recycler des matières brutes précieuses. Renseignez auprès de l'administration de votre ville ou de votre commune concernant les possibilités d'une élimination réglementaire et respectueuse de l'environnement de l'appareil.



Cet appareil est marqué selon la directive 2002/96/CE concernant les appareils électriques et électroniques usagés (WEEE).

Ce produit, arrivé en fin de vie, ne doit pas être éliminé par le biais des ordures ménagères ordinaires ; il doit être remis à un point de collecte prévoyant le recyclage d'appareils électriques et électroniques. Le symbole figurant sur le produit, dans le manuel d'utilisation ou sur l'emballage, attire votre attention à cet égard. Les matériaux sont recyclables conformément à leur marquage. Avec la réutilisation, le recyclage des matériaux ou d'autres formes de recyclage d'appareils usagés, vous apportez une contribution importante à la protection de notre environnement.



Danger de mort !

Débranchez la fiche secteur sur les appareils, qui ne sont plus utilisés. Déconnectez le câble d'alimentation et débranchez-le avec la fiche.