

DO IT+GARDEN
MIGROS

Bedienungsanleitung Mode d'emploi Istruzioni d'uso

6142.322

Turmventilator
Ventilateur tour
Ventilatore torre

TORRE

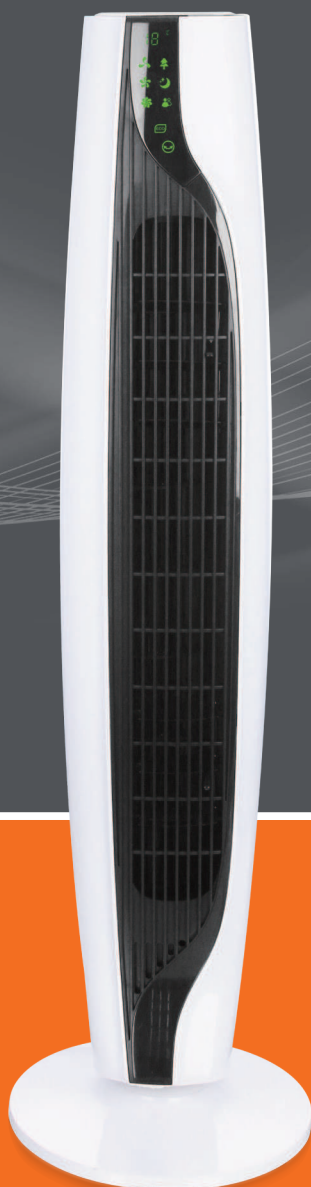

Inhalt – Teneur – Contenuto

Bedienungsanleitung – Deutsch.....	- 2 -
Mode d'emploi – Français.....	- 10 -
Manuale d'istruzioni – Italiano.....	- 18 -

SICHERHEITSHINWEISE

Lesen Sie vor dem Gebrauch unbedingt die nachfolgenden Anleitungen, um Verletzungen oder Beschädigungen zu vermeiden und das beste Ergebnis mit dem Gerät zu erzielen. Bewahren Sie diese Bedienungsanleitung an einem sicheren Ort auf. Wenn Sie dieses Gerät an eine andere Person weitergeben, stellen Sie sicher, dass Sie auch diese Bedienungsanleitung aushändigen.

Im Falle von Beschädigungen, die durch die Missachtung der Anleitungen in dieser Bedienungsanleitung verursacht wurden, wird die Garantie ungültig. Der Hersteller/Importeur haftet nicht für Schäden, die durch Missachtung der Bedienungsanleitung, fahrlässigen Gebrauch oder Benutzung, die nicht in Übereinstimmung mit den Anforderungen dieser Bedienungsanleitung erfolgt, verursacht wurden.

1. Dieses Gerät kann von Kindern ab 8 Jahren und Personen mit eingeschränkten körperlichen, sensorischen oder geistigen Fähigkeiten oder mangelnder Erfahrung und Kenntnis benutzt werden, wenn sie beaufsichtigt werden oder in die sichere Benutzung des Gerätes unterwiesen werden und die damit verbundenen Gefahren verstehen.
2. ⚠VORSICHT! Kinder dürfen nicht mit dem Gerät spielen.
3. Die Reinigung und vom Benutzer auszuführende Wartungsarbeiten dürfen von Kindern nur unter Aufsicht durchgeführt werden.
4. ⚠VORSICHT! Wenn das Netzkabel beschädigt ist, muss es vom Hersteller, seinem Kundendienst oder einer ähnlich qualifizierten Person ausgewechselt werden, um Gefahren zu vermeiden.
5. ACHTUNG: Bevor Sie den Stecker mit der Netzsteckdose verbinden, prüfen Sie bitte, ob die Spannung und die Frequenz mit den Angaben auf dem Typenschild übereinstimmen.

6. Ziehen Sie den Netzstecker aus der Steckdose, wenn das Gerät nicht benutzt und bevor es gereinigt wird.
7. Achten Sie darauf, dass das Netzkabel nicht über scharfe Kanten hängt und halten Sie es von heißen Objekten und offenen Flammen fern.
8. ⚠️**WARNUNG!** Tauchen Sie das Gerät oder den Netzstecker nicht in Wasser oder andere Flüssigkeiten. Es besteht Lebensgefahr aufgrund von Stromschlag!
9. Um den Stecker aus der Steckdose zu entfernen, ziehen Sie am Stecker. Ziehen Sie nicht am Kabel.
10. Berühren Sie das Gerät nicht, wenn es ins Wasser gefallen ist. Ziehen Sie den Stecker aus der Steckdose, schalten Sie das Gerät aus und schicken Sie es an einen autorisierten Kundendienst zwecks Reparatur.
11. Den Netzstecker des Gerätes nicht mit einer nassen Hand aus der Steckdose ziehen oder mit der Steckdose verbinden.
12. Versuchen Sie unter keinen Umständen, das Gehäuse des Gerätes zu öffnen oder das Gerät selbst zu reparieren. Dies könnte einen Stromschlag verursachen.
13. **ACHTUNG:** Lassen Sie das Gerät während des Gebrauchs niemals unbeaufsichtigt.
14. Dieses Gerät ist nicht für den gewerblichen Gebrauch konzipiert.
15. Verwenden Sie das Gerät nur zu seinem bestimmungsgemäßen Zweck.
16. Wickeln Sie das Kabel nicht um das Gerät und knicken Sie es nicht.
17. Halten Sie das Gerät von Feuchtigkeit fern und schützen Sie es vor Spritzern.
18. Benutzen Sie das Gerät auf einer ebenen, trockenen und hitzebeständigen Fläche.
19. Lagern oder benutzen Sie das Gerät nicht im Freien.
20. Bewahren Sie das Gerät an einem trockenen, für Kinder unzugänglichen Ort (in seiner Verpackung) auf.
21. Stecken Sie niemals Finger oder andere Objekte durch das Ventilatorschutzgitter, wenn der Ventilator läuft.

22. ⚠VORSICHT! Benutzen Sie das Gerät niemals solange die Schutzgitter des Ventilators nicht angebracht sind. Verletzungsgefahr!
23. Das Gerät muss vor dem Gebrauch komplett zusammengebaut werden.
24. Achten Sie auf langes Haar! Es kann sich aufgrund der Luftwirbel im Ventilator verfangen.
25. Richten Sie den Luftstrom nicht über längere Zeit auf Personen.
26. Vergewissern Sie sich, dass der Ventilator ausgeschaltet und der Netzstecker gezogen ist, bevor Sie das Schutzgitter entfernen.

BESCHREIBUNG DER TEILE

1. Bedienungsanzeige
2. Anzeige
3. Lamellenverstellung
4. Luftauslass
5. Unterteil
6. Fernbedienung

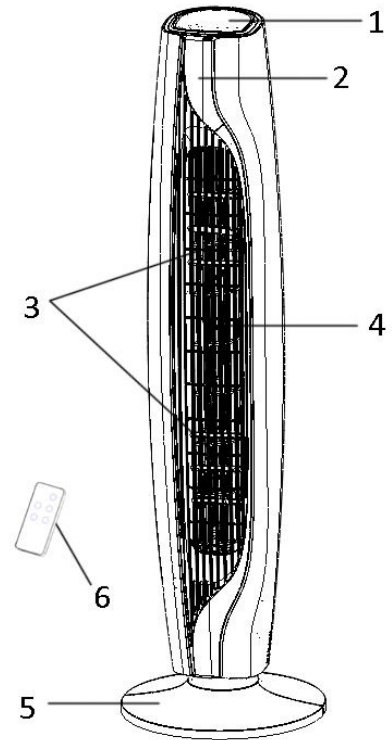

BEDIENUNGSANZEIGE

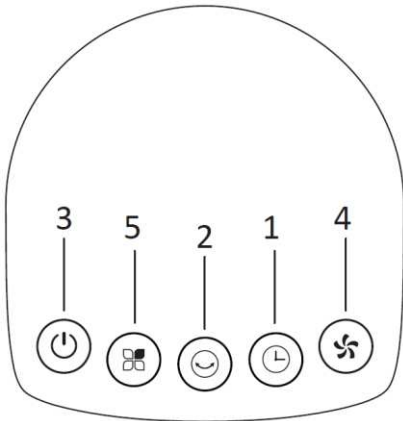

1. Timer
2. Schwenkfunktion
3. Ein-/Aus-Taste
4. Geschwindigkeitstaste
5. Modus

ANZEIGE

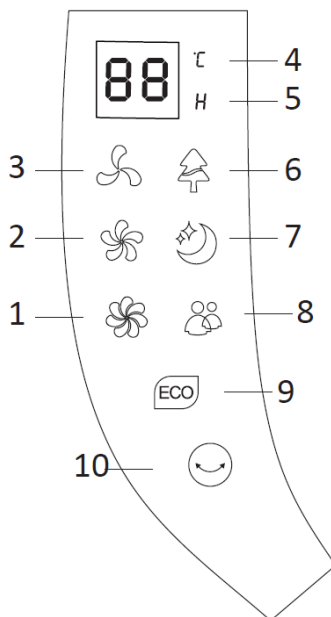

1. Hohe Geschwindigkeitsstufe
2. Mittlere Geschwindigkeitsstufe
3. Niedrige Geschwindigkeitsstufe
4. Zimmertemperatur
5. Timer
6. Natürlicher Modus
7. Schlaf-Modus
8. Klimaanlage-Begleitmodus
9. ECO-Modus
10. Schwenkfunktion

FERNBEDIENUNG

Zu dem Gerät gehört eine Fernbedienung. Setzen Sie in diese Fernbedienung eine Batterie vom Typ CR2032 ein. Achten Sie darauf, dass die Batterie fest in der Fernbedienung sitzt. (Beachten Sie die Anweisungen zur Fernbedienung.)

Wenn diese längere Zeit nicht benutzt wird, nehmen Sie die Batterie heraus. Die Funktionen der Fernbedientasten sind mit den Schalterfunktionen auf der Bedienungsanzeige identisch.

Die Fernbedienung können Sie in einer kleinen Aussparung am Griff aufbewahren.

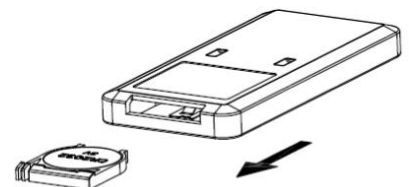

⚠ WARNUNG! Batterien ausserhalb der Reichweite von Kindern aufbewahren! Verschlucken kann aufgrund chemischer Verätzungen und der möglichen Perforation der Luftröhre innerhalb von 2 Stunden zu schwerwiegenden Verletzungen oder zum Tod führen. Sofort einen Arzt aufsuchen!

MONTAGE

1. Nehmen Sie das hintere und vordere Element des Unterteils aus der Verpackung, richten Sie die Stifte und Bohrungen des hinteren und vorderen Elements aneinander aus und stecken Sie die Elemente zusammen.
2. Setzen Sie die Haupteinheit in die Mitte des zusammengesetzten Unterteils.
3. Stellen Sie das Gerät nach der Montage an einer geeigneten Stelle auf, verbinden Sie es mit einer Netzsteckdose und bedienen Sie es, wie in der Bedienungsanleitung beschrieben.

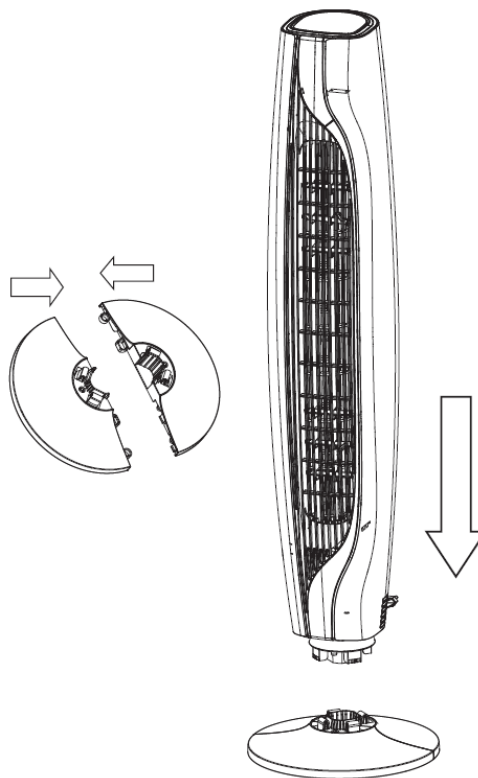

BENUTZUNG

Bitte drücken Sie die gewünschten Funktionen auf der Bedienungsanzeige.

1. Ein/Aus: Schließen Sie das Gerät an eine geeignete

Stromquelle an. Drücken Sie dann die Ein-/Aus-Taste , um das Gerät einzuschalten. Die Anzeige leuchtet daraufhin auf. Drücken Sie die Taste erneut, um das Gerät auszuschalten. Das Gerät ist nun im Stand-by-Modus.

- 1) Wenn das Gerät zum ersten Mal eingeschaltet wird, läuft es mit der folgenden Voreinstellung:

Geschwindigkeit: niedrig/Modus: normal/Schwenkfunktion: aus/Timer: aus

- 2) Drücken Sie im Stand-by-Modus die Ein-/Aus-Taste. Das Gerät setzt den Betrieb mit den vorherigen Einstellungen fort, mit Ausnahme der Modus- und Timer-Funktion. Wenn Sie jedoch den Stecker aus der Steckdose ziehen, werden die vorherigen Einstellungen gelöscht.

2. Geschwindigkeit: Drücken Sie die Geschwindigkeitstaste , um die Geschwindigkeit einzustellen. Die Stufen werden in folgender Reihenfolge aktiviert:







Niedrig → Mittel → Hoch → Niedrig ... (wiederholend).

Hinweis: Die Luftstromrichtung kann mithilfe der Lamellenverstellung im Luftauslass angepasst werden (nach oben und unten).

3. Modus: Drücken Sie die Modus-Taste , um durch die Funktionen von Normal → Natürlich → Schlaf → Klimaanlage-Begleitmodus → ECO-Modus → Normal ... (wiederholend) zu zirkulieren und eine auszuwählen.

- 1) Normaler Modus: In diesem Modus läuft der Motor mit der voreingestellten Geschwindigkeit. Sie können die Geschwindigkeitstaste drücken, um die Geschwindigkeit auf Niedrig, Mittel oder Hoch einzustellen.

- 2) Natürlicher Modus: In diesem Modus ist dieses Symbol  auf der Anzeige zu sehen. Das Gerät läuft im natürlichen Modus. Das heißt, es erzeugt einen sanfteren und angenehmeren Luftstrom, der sich wie ein natürlicher Luftzug anfühlt. Sie können die Geschwindigkeitstaste drücken, um die Geschwindigkeit des natürlichen Luftzugs auf Niedrig, Mittel oder Hoch einzustellen.

- 3) Schlaf-Modus: In diesem Modus ist dieses Symbol  auf der Anzeige zu sehen. Das Gerät läuft im Schlaf-Modus. Wenn Sie einschlafen wird der Luftstrom mit dem Absinken der Körpertemperatur schwächer, um Sie vor einer Erkältung zu schützen. Sie können die Geschwindigkeitstaste drücken, um die Geschwindigkeit des Schlaf-Luftstroms auf Niedrig, Mittel oder Hoch einzustellen.
- 4) Klimaanlage-Begleitmodus: In diesem Modus ist dieses Symbol  auf der Anzeige zu sehen. Das Gerät hilft, den Luftstrom im Zimmer anzupassen und zu zirkulieren, wenn es zusammen mit Ihrer Klimaanlage läuft.
- 5) ECO-Modus: In diesem Modus ist dieses Symbol  auf der Anzeige zu sehen. Das Gerät läuft im Stromspar-Modus. Die LED zeigt die Zimmertemperatur an.
Wenn die Zimmertemperatur unter 25 °C beträgt, erzeugt das Gerät einen schwachen Luftstrom.
Wenn die Zimmertemperatur zwischen 25 °C und 29 °C beträgt, erzeugt das Gerät einen mittleren Luftstrom.
Wenn die Zimmertemperatur über 29°C beträgt, erzeugt das Gerät einen starken Luftstrom.
Hinweis: Im Klimaanlage-Begleitmodus und im ECO-Modus ist die Geschwindigkeitstaste nicht aktiviert.
4. Schwenkfunktion: Drücken Sie die Schwenktaste , um die Schwenkfunktion ein- und auszuschalten. Die Anzeige des Symbols  ist entsprechend aktiviert oder deaktiviert.
5. Timer: Drücken Sie die Timer-Taste , um Ihre gewünschte Betriebszeit von 0h →1h →2h →4h →8h → 0h ... (wiederholend) einzustellen. Wenn die eingestellte Zeit abgelaufen ist, schaltet der Ventilator in den Stand-by-Modus.

PFLEGE UND REINIGUNG

⚠ WARNUNG! ZIEHEN SIE VOR DER REINIGUNG IMMER DEN NETZSTECKER DES PRODUKTES AUS DER STECKDOSE, sonst besteht Stromschlaggefahr oder das Produkt könnte beschädigt werden.

Wenn sich auf dem vorderen Schutzgitter und dem Windrad des Ventilators zu viel Schmutz oder Staub ansammelt, wird die Luftstrom-Leistung beeinträchtigt. Wir empfehlen daher, das Gerät mindestens einmal monatlich zu reinigen.

Das gesamte Gerät sollte zumindest jeden zweiten Monat gereinigt werden.

Reinigung des Windrades:

- 1) Drücken Sie die „PUSH“-Taste, um das Lufteinlassgitter (a) (Abb. 1) herauszunehmen.
- 2) Halten Sie das Windrad (b) fest und drehen Sie gleichzeitig die Mutter (c) in Richtung „LOOSEN“. Heben Sie dann das Windrad an, um es zu entfernen (Abb. 2).
- 3) Wischen Sie das Windrad (b) ab oder waschen Sie es direkt in Wasser; verwenden Sie keine aggressiven oder scheuernden Reinigungsmittel.
- 4) Lassen Sie das Windrad (b) gut geschützt an der Luft trocknen.
- 5) Installieren Sie das Windrad (b) wieder im Gerät, ziehen Sie die Mutter (c) in Richtung „TIGHTEN“ fest. Befestigen Sie das Lufteinlassgitter (a) wieder (Abb. 3); stellen Sie sicher, dass es richtig eingerastet ist, sonst kann das Gerät nicht eingeschaltet werden.



Abb. 1

Abb. 2

Abb. 3

Reinigung der Oberfläche des Gerätes:

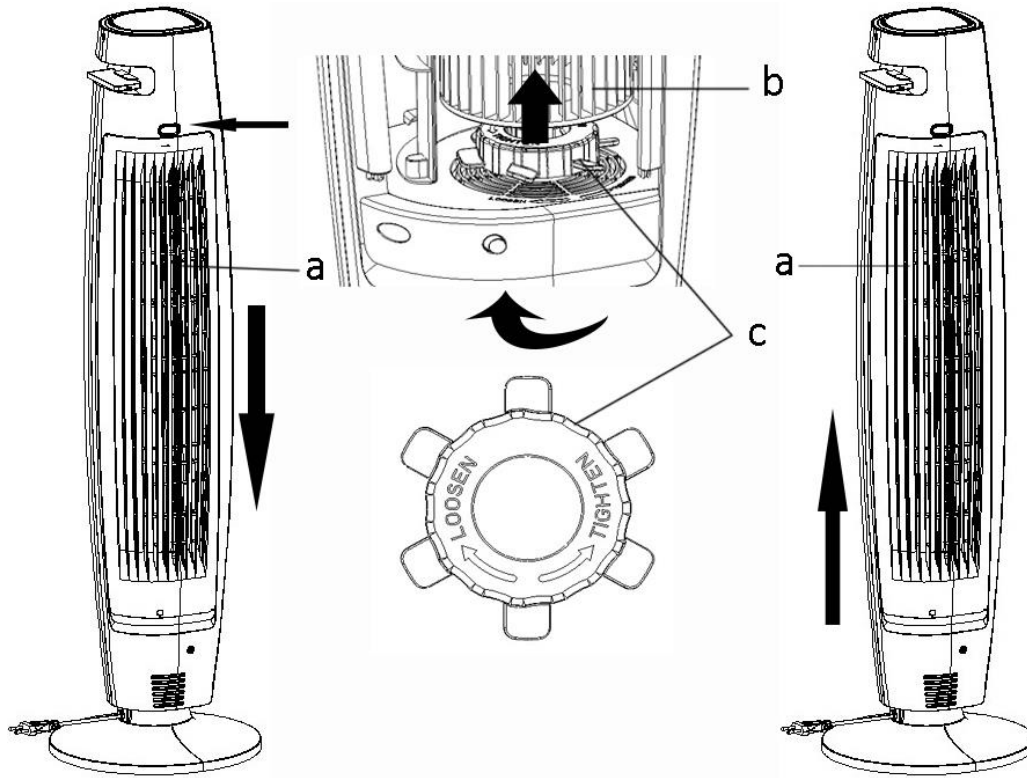
1. Wischen Sie die Oberfläche des Gerätes mit einem feuchten Tuch ab.
2. Verwenden Sie zur Reinigung des Gerätes keine Reinigungsmittel oder Lösungen.
3. Lagern Sie das Gerät an einem kühlen, trockenen Ort.

TECHNISCHE DATEN

Betriebsspannung:	220-240V ~ 50Hz
Leistungsaufnahme:	65W
Gewicht:	4.45kg
Abmessungen:	φ 28.0*99.15 cm

UMWELTGERECHTE ENTSORGUNG



Dieses Produkt darf nicht mit Ihrem anderen Hausmüll entsorgt werden. Als Konsumentin und Konsument sind Sie dazu verpflichtet, alle Elektro- und Elektronikaltgeräte für die fachgerechte Entsorgung dieses gefährlichen Abfalls zurückzugeben. Händler, Hersteller und Importeure wiederum sind verpflichtet, ausgediente Elektro- und Elektronikaltgeräte, die sie im Sortiment führen, kostenlos zurückzunehmen. Das Sammeln und Wiederverwerten von Elektro- und Elektronikaltgeräten schont die natürlichen Ressourcen. Ausserdem werden Gesundheit und Umwelt durch das Recycling von Elektro- und Elektronikaltgeräten geschützt. Weitere Informationen über Sammelstellen sowie die Entsorgung und Wiederverwertung von Elektro- und Elektronikaltgeräten erfahren Sie beim Bundesamt für Umwelt (BAFU), bei Ihrem örtlichen Entsorger, dem Fachhändler, wo Sie dieses Gerät gekauft haben oder beim Hersteller des Geräts.



BATTERIEN MÜSSEN WIEDERVERWERTET ODER KORREKT ENTSORGT WERDEN. NICHT ÖFFNEN. NICHT WEGWERFEN, IN FEUER WERFEN ODER KURZSCHLIESSEN.

Migros-Genossenschafts-Bund
Limmatstrasse 152
CH-8031 Zürich



Artikelnummer 6142.322

V2/1-11

Konformität

Das Produkt entspricht den Bestimmungen der nachfolgenden Richtlinien. Die Konformität wird durch Übereinstimmung der aufgeführten Normen gewährleistet.

2014/35/EU	Niederspannungsrichtlinie (LVD)
2014/30/EU	Elektromagnetische Verträglichkeit (EMC)
2011/65/EU	Beschränkung (der Verwendung bestimmter) gefährlicher Stoffe (RoHS)
(EU) Nr. 206/2012	Anforderungen an die umweltgerechte Gestaltung von Raumklimageräten und Komfortventilatoren

LVD EN 60335-1
EN 60335-2-80
EN 62233

EMC EN 55014-1
EN 55014-2
EN 61000-3-2
EN 61000-3-3

CONSIGNES DE SÉCURITÉ

Avant d'utiliser l'appareil, lisez toutes les consignes suivantes pour éviter des blessures et des dommages, et pour optimiser les performances de votre appareil. Conservez cette notice d'utilisation dans un endroit sûr. Si vous donnez ou transférez cet appareil à un tiers, veillez à lui remettre également cette notice d'utilisation.

En cas de détérioration due au non-respect par l'utilisateur des instructions de cette notice d'utilisation, la garantie est annulée. Le fabricant/importateur rejette toute responsabilité en cas de dommages dus au non-respect des instructions de la notice d'utilisation, à un usage négligent ou à l'usage non conforme aux exigences de cette notice d'utilisation.

1. Cet appareil peut être utilisé par des enfants âgés de 8 ans et plus et les personnes ayant des capacités physiques, sensorielles ou mentales, ou un manque d'expérience et de connaissances si elles ont été formées et encadrées pour l'utilisation de cet appareil en toute sécurité et de comprendre la risques impliqués.
2. **⚠ PRÉCAUTION !** Les enfants ne doivent pas jouer avec l'appareil.
3. Le nettoyage et la maintenance ne doivent pas être effectués par des enfants sans surveillance.
4. **⚠ PRÉCAUTION !** Si le câble d'alimentation est endommagé, il doit être remplacé par le fabricant, son service après vente ou des personnes de qualification similaire afin d'éviter un danger.
5. **ATTENTION:** Avant d'insérer la fiche de l'appareil dans une prise secteur, vérifiez que la tension et la fréquence du secteur correspondent aux spécifications indiquées sur la plaque signalétique.

6. Débranchez la fiche électrique de la prise électrique quand l'appareil n'est pas utilisé et avant de le nettoyer.
7. Veillez à ce que le cordon d'alimentation ne pende pas sur des arêtes coupantes et maintenez-le éloigné des objets chauds et des flammes nues.
8. ⚠️ **AVERTISSEMENT !** N'immergez jamais l'appareil ou sa fiche dans de l'eau ni dans aucun autre liquide. Cela peut provoquer un choc électrique !
9. Pour débrancher la fiche de la prise, saisissez la fiche et tirez-la hors de la prise. Ne tirez pas sur le cordon d'alimentation.
10. Ne touchez pas l'appareil s'il tombe dans de l'eau. Débranchez la fiche de la prise électrique, éteignez l'appareil et rapportez-le au centre de réparation agréé pour le faire réparer.
11. Ne branchez pas et ne débranchez pas l'appareil de la prise électrique avec les mains mouillées.
12. N'essayez pas d'ouvrir le boîtier de l'appareil ni de réparer l'appareil vous-même. Cela peut provoquer un choc électrique.
13. **ATTENTION:** Ne laissez jamais l'appareil sans surveillance quand il est en fonctionnement.
14. Cet appareil n'est pas conçu pour un usage commercial.
15. N'utilisez pas cet appareil à un usage autre que celui pour lequel il a été conçu.
16. N'enroulez pas le cordon d'alimentation autour de l'appareil et ne le pliez pas.
17. Maintenez l'appareil éloigné des endroits mouillés et protégez-le des éclaboussures.
18. Placez l'appareil sur une surface plane, sèche et résistante à la chaleur.
19. Ne rangez pas et n'utilisez pas l'appareil en plein air.
20. Rangez l'appareil dans un endroit sec et inaccessible aux enfants (dans son emballage).

21. N'insérez jamais vos doigts ni aucun objet dans les grilles du ventilateur quand il est en fonctionnement.
22. ⚠ATTENTION: N'utilisez jamais le produit sans la grille du ventilateur en place. Risque de blessure !
23. L'appareil doit être correctement assemblé avant d'être utilisé.
24. Faites attention aux cheveux longs ! Ils peuvent être happés par le ventilateur à cause des turbulences de l'air.
25. Ne dirigez pas le flux d'air vers des personnes pendant longtemps.
26. Etre sûr que le ventilateur soit débranché de la prise de courant avant d'enlever la protection.

DESCRIPTION DES PIÈCES

1. Panneau de contrôle
2. Écran
3. Réglage de la grille
4. Sortie d'air
5. Base
6. Télécommande

PANNEAU DE CONTRÔLE

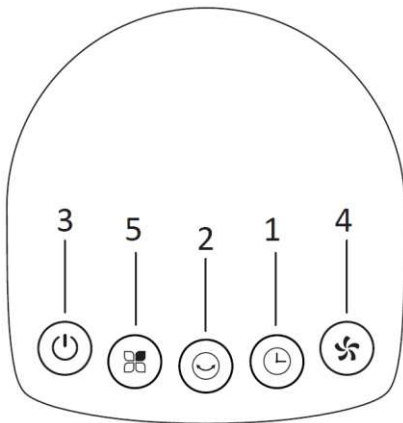

1. Minuteur
2. Fonction oscillation
3. Bouton marche/arrêt
4. Bouton de la vitesse
5. Mode

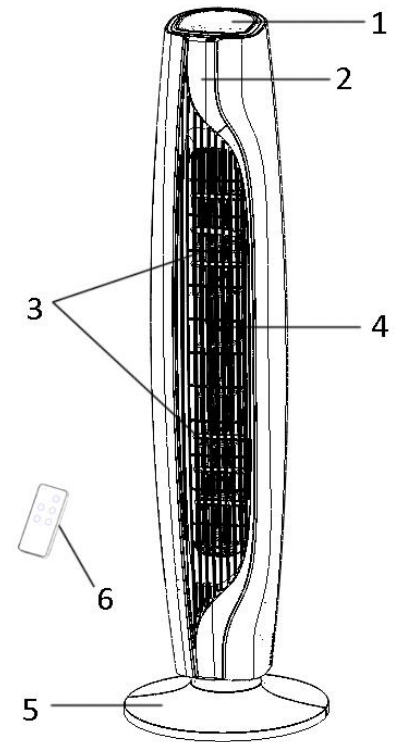

Écran

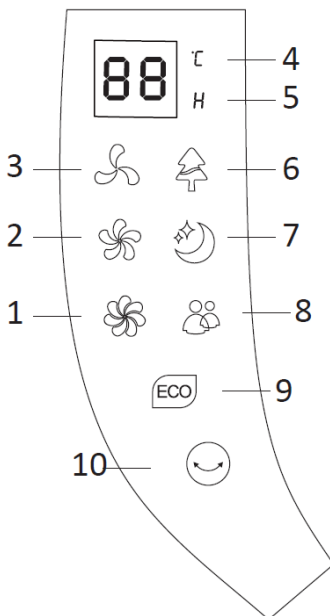

1. Vitesse haute
2. Vitesse moyenne
3. Vitesse basse
4. Température de la pièce
5. Minuteur
6. Mode naturel
7. Mode dormir
8. Mode complément de climatiseur
9. Mode ECO
10. Fonction oscillation

TÉLÉCOMMANDE

Cet appareil est pourvu d'une télécommande. Utilisez une pile CR2032 pour cette télécommande. Insérez la pile dans la télécommande (reportez-vous aux instructions au dos de la télécommande). Avant toute période d'inutilisation prolongée, retirez la pile de la télécommande. Les fonctions des touches de la télécommande sont identiques à celles des touches du panneau de contrôle. Vous pouvez ranger la télécommande dans la petite fente de la poignée.

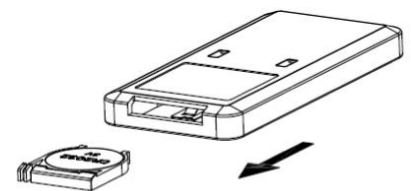

⚠ AVERTISSEMENT! tenir les piles hors de portée des enfants! Une ingestion peut provoquer des brûlures chimiques ainsi qu'une perforation de l'œsophage et entraîner des blessures graves, voire mortelles, en l'espace de deux heures. Le cas échéant, consultez immédiatement un médecin!

ASSEMBLAGE

1. Sortez de l'emballage les parties avant et arrière de la base, alignez leurs ergots et leurs trous et assemblez-les.
2. Placez le boîtier principal sur la base assemblée en encastrant les supports.
3. Après l'assemblage, placez l'appareil dans un endroit approprié, branchez-le et utilisez-le conformément aux instructions de la notice.

UTILISATION

Appuyez sur le panneau de contrôle pour sélectionner vos fonctions désirées.

1. Marche/Arrêt : Branchez l'outil dans une prise électrique

appropriée. Puis appuyez sur le bouton marche/arrêt  pour allumer l'appareil, son écran s'allume. Appuyez à nouveau sur le bouton pour éteindre l'appareil. L'appareil est en veille.

- 1) Quand l'appareil est allumé pour la première fois, il fonctionne avec les réglages suivants :

Vitesse : basse / Mode : normal / Oscillation : désactivé / Minuteur : désactivé.

- 2) Dans le mode veille, appuyez sur le bouton marche/arrêt, l'appareil réutilise les réglages précédents, sauf les fonctions minuteur et mode. Mais si vous débranchez la fiche de la prise électrique, les réglages précédents sont perdus.

2. Vitesse : Appuyez sur le bouton de la vitesse  pour régler la vitesse. Il fonctionne comme suit : Bas → Moyen → Haut → Bas... (en boucle).

Remarque : L'orientation du flux d'air peut être réglée vers le haut et le bas à l'aide du réglage de la grille de la sortie d'air.

3. Mode : Appuyez sur le bouton du mode  pour sélectionner le mode de fonctionnement : Normal → Naturel → Dormir → Complément de climatiseur → ECO → Normal... (en boucle).

- 1) Mode normal : dans ce mode le moteur fonctionne à la vitesse préréglée. Vous pouvez sélectionner la vitesse Basse/Moyenne/Haute avec le bouton de la vitesse.

- 2) Mode naturel : dans ce mode, l'écran affiche . L'appareil fonctionne selon le programme du mode naturel. Il produit un flux d'air plus doux et plus confortable semblable à une brise naturelle. Vous pouvez sélectionner la vitesse Basse/Moyenne/Haute avec le bouton de la vitesse.

- 3) Mode dormir : dans ce mode, l'écran affiche . L'appareil fonctionne selon le programme du mode dormir. Le flux d'air se réduit avec la baisse de la température corporelle quand vous vous endormez, cela vous protège et évite que vous ne preniez froid. Vous pouvez sélectionner la vitesse Basse/Moyenne/Haute avec le bouton de la vitesse.

- 4) Mode complément de climatiseur : dans ce mode, l'écran affiche . L'appareil peut aider à réguler et faire circuler l'air dans la pièce quand il fonctionne en même temps que votre climatiseur.

- 5) Mode ECO : dans ce mode, l'écran affiche . L'appareil fonctionne avec un programme d'économie d'énergie. L'écran LED affiche la température de la pièce.

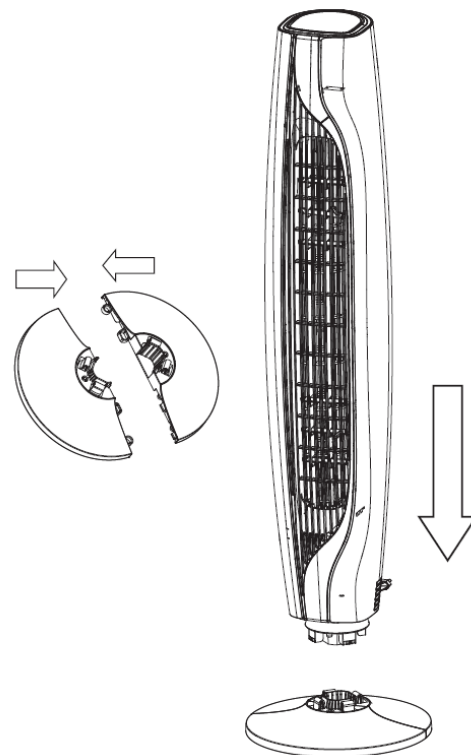

Quand la température de la pièce est inférieure à 25 °C, l'appareil souffle à la vitesse basse.

Quand la température de la pièce est comprise entre 25 °C et 29 °C, l'appareil souffle à la vitesse moyenne.

Quand la température de la pièce est supérieure à 29 °C, l'appareil souffle à la vitesse haute.

Remarque : Dans les modes ECO et complément de climatiseur, le bouton de la vitesse est désactivé.

4. Oscillation : Appuyez sur le bouton d'oscillation  pour allumer ou éteindre la fonction oscillation.

L'écran affiche ou non  selon le réglage.

5. Minuteur : Appuyez sur le bouton du minuteur  pour régler la durée de fonctionnement désirée : 0h → 1h → 2h → 4h → 8h → 0h... (en boucle). Quand la durée réglée est écoulée, le ventilateur se met en veille.

NETTOYAGE ET ENTRETIEN

⚠ PRÉCAUTION ! DÉBRANCHEZ TOUJOURS LE PRODUIT DE LA PRISE ÉLECTRIQUE AVANT DE LE NETTOYER, sinon cela peut provoquer la détérioration du produit et un choc électrique.

S'il y a trop de poussières ou de saletés sur le capot de grille avant et sur la turbine de ventilateur, cela nuira à la génération du flux d'air, nous vous conseillons donc de nettoyer l'appareil au moins une fois par mois.

L'appareil doit être nettoyé au moins une fois par mois :

Nettoyer la turbine de ventilateur :

- 1) Appuyez sur le bouton « PUSH » pour retirer la grille d'entrée d'air (a) (Image 1).
- 2) Tout en tenant la turbine (b), desserrez l'écrou (c) dans le sens « LOOSEN », puis soulevez la turbine pour la sortir (Image 2).
- 3) Essuyez ou lavez la turbine (b) directement avec de l'eau, n'utilisez pas de produit nettoyant agressif ou abrasif.
- 4) Laissez la turbine (b) sécher complètement à l'air libre.
- 5) Réinstallez la turbine (b) dans l'appareil, serrez l'écrou (c) dans le sens « TIGHTEN ». Réinstallez la grille d'entrée d'air (a) (Image 3) en veillant à ce qu'elle soit correctement encastrée, sinon l'appareil ne pourra pas s'allumer.

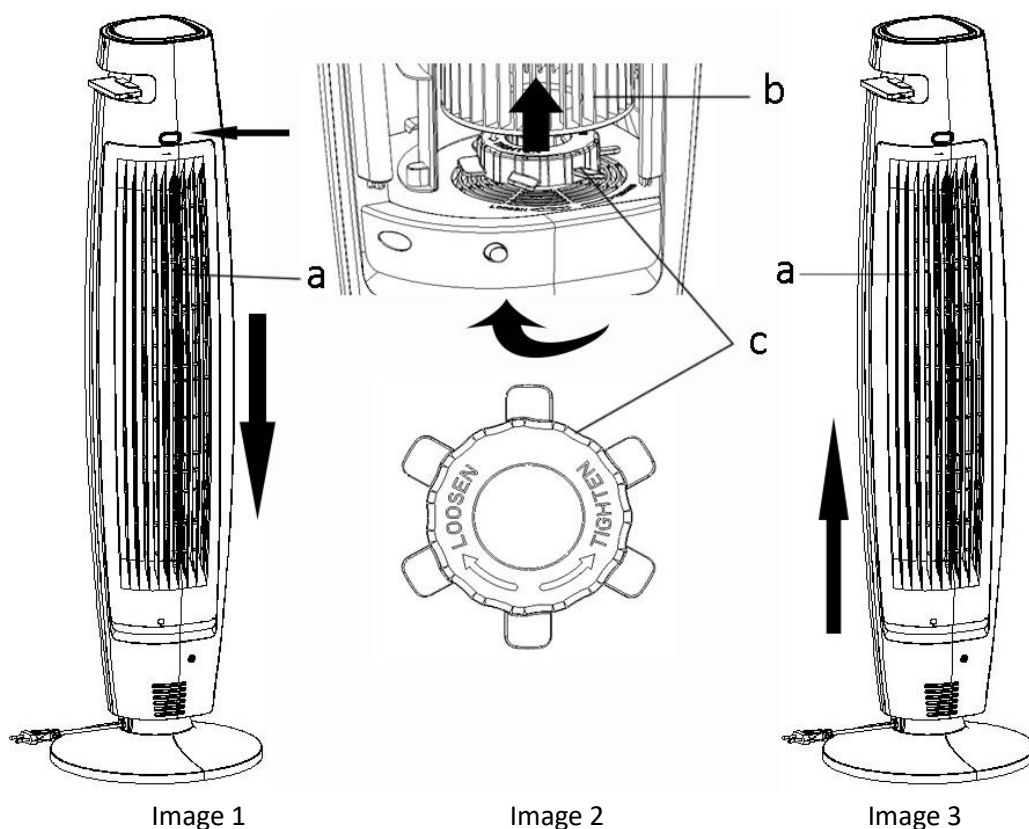

Nettoyer les surfaces extérieures de l'appareil :

1. Essuyez la surface de l'appareil avec un chiffon humide.
2. N'utilisez aucun liquide pour nettoyer l'appareil.
3. Rangez l'appareil dans un endroit sec et frais.

DONNÉES TECHNIQUES

Tension d'opération: 220-240V ~ 50Hz
Consommation énergétique: 65W
Poids: 4.45 kg
Dimensions: ϕ 28.0*99.15 cm

APPAREIL RESPECTUEUX DE L'ENVIRONNEMENT



Ces produits ne doivent pas être jetés avec les autres déchets ménagers. En tant que consommatrice ou consommateur, vous êtes tenu de retourner tous les appareils électriques et électroniques afin que ces déchets dangereux puissent être éliminés dans les règles de l'art. A leur tour, commerçants, fabricants et importateurs sont chargés de reprendre gratuitement les appareils et équipements faisant partie de leur assortiment. La collecte et le recyclage de tels déchets contribuent non seulement à ménager les ressources naturelles, mais aussi à préserver l'environnement et la santé des individus. Pour plus de détails, consultez le site de l'Office fédéral de l'environnement (OFEV) ou contactez votre déchetterie locale, le magasin où vous avez acheté votre appareil ou le fabricant du produit concerné.



LA BATTERIE DOIT ÊTRE RECYCLÉE OU MISE AU REBUT D'UNE MANIÈRE APPROPRIÉE. NE PAS OUVRIR. NE PAS JETER DANS UN FEU ET NE PAS COURT-CIRCUITER.

Migros-Genossenschafts-Bund
Limmatstrasse 152
CH-8031 Zürich



Numéro d'article 6142.322

V2/1-11

Conformité

Le produit correspond aux dispositions des directives suivantes. La conformité est garantie par le respect des normes mentionnées ci-après.

2014/35/CE	Directive basse tension (LVD)
2014/30/CE	Compatibilité électromagnétique (EMC)
2011/65/UE	Limitation de l'utilisation de certains substances dangereuses (RoHS)

(UE) n° 206/2012 Les exigences d'écoconception applicables aux climatiseurs et aux ventilateurs de confort

LVD EN 60335-1
EN 60335-2-80
EN 62233

EMC EN 55014-1
EN 55014-2
EN 61000-3-2
EN 61000-3-3

ISTRUZIONI DI SICUREZZA

Prima dell'uso, accertarsi di aver letto tutte le istruzioni riportate di seguito per evitare lesioni o danni e ottenere i migliori risultati dall'apparecchio. Conservare questo manuale in un luogo sicuro. In caso di passaggio di proprietà dell'apparecchio, includere anche questo manuale di istruzioni. In caso di danni causati dal mancato rispetto delle istruzioni riportate in questo manuale, la garanzia sarà annullata. Il costruttore/importatore declina ogni responsabilità per danni causati dal mancato rispetto del manuale o da un uso negligente o non conforme con i requisiti riportati in questo manuale.

1. Questo apparecchio può essere usato da bambini di età superiore a 8 anni e da persone con ridotte capacità fisiche, sensoriali o mentali o prive di esperienza o conoscenza, solo se supervisionati o istruiti sull'uso sicuro dell'apparecchio e se comprendono i rischi correlati.
2. ⚠️ PRECAUZIONE! I bambini non devono giocare con l'apparecchio.
3. Le operazioni di pulizia e manutenzione ordinaria non devono essere effettuate da bambini senza supervisione.
4. ⚠️ PRECAUZIONE! Per motivi di sicurezza, se il cavo di alimentazione è danneggiato deve essere sostituito dal fabbricante, dal suo centro di assistenza o da un tecnico qualificato.
5. ATTENZIONE: Prima di collegare la spina alla presa di corrente, verificare che il voltaggio e la frequenza siano conformi alle specifiche riportate sulla targa dell'apparecchio.
6. Scollegare la spina dalla presa di corrente quando l'apparecchio non è in uso e prima di pulirlo.
7. Assicurarsi che il cavo di alimentazione non penda da bordi appuntiti e tenerlo lontano da oggetti caldi e fiamme libere.

8. ⚠️ **AVVERTENZA!** Non immergere l'apparecchio o la spina in acqua o altri liquidi. Pericolo di morte a causa delle scosse elettriche!
9. Per scollegare la spina dalla presa di corrente, tirare la spina e non il cavo.
10. Non toccare l'apparecchio se è caduto nell'acqua. Scollegare la spina dalla presa di corrente, spegnere l'apparecchio e inviarlo a un centro di assistenza autorizzato per la riparazione.
11. Non collegare o scollegare l'apparecchio dalla presa di corrente con le mani bagnate.
12. Non tentare mai di aprire l'involucro dell'apparecchio o di riparare l'apparecchio per evitare il rischio di scossa elettrica.
13. **ATTENZIONE:** Non lasciare mai l'apparecchio incustodito quando è in funzione.
14. Questo apparecchio non è progettato per l'uso commerciale.
15. Non usare l'apparecchio per scopi diversi da quelli previsti.
16. Non avvolgere il cavo intorno all'apparecchio e non piegarlo.
17. Tenere l'apparecchio lontano dall'umidità e proteggerlo dagli schizzi.
18. Usare l'apparecchio su una superficie piana, asciutta e resistente al calore.
19. Non conservare o usare l'apparecchio all'aria aperta.
20. Conservare l'apparecchio in un luogo asciutto e inaccessibile ai bambini (nella sua confezione).
21. Non introdurre dita o oggetti all'interno delle griglie della ventola quando è in funzione.
22. ⚠️ **ATTENZIONE:** non utilizzare il prodotto senza la protezione per la ventola. Vi è rischio di riportare lesioni.
23. L'apparecchio deve essere assemblato completamente prima dell'uso.
24. Prestare attenzione ai capelli lunghi, perché il flusso d'aria potrebbe risucchiarli nella ventola.
25. Non dirigere il flusso d'aria verso persone per lunghi periodi.
26. Assicurarsi che l'apparecchio sia scollegato dalla presa di corrente prima di rimuovere la protezione.

DESCRIZIONE DELL'APPARECCHIO

1. Pannello di controllo
2. Display
3. Controlli delle feritoie
4. Uscita dell'aria
5. Base
6. Telecomando

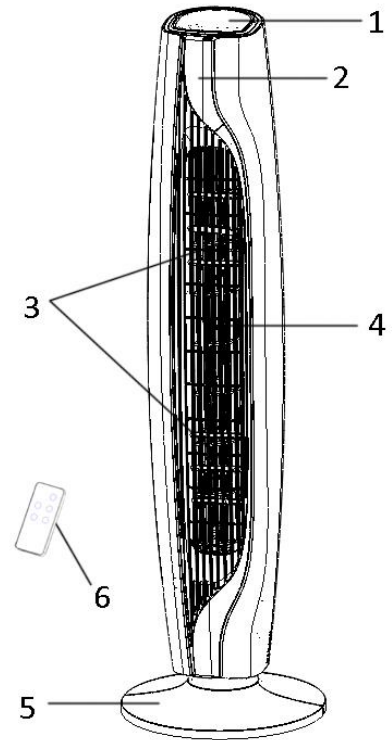

PANNELLO DI CONTROLLO

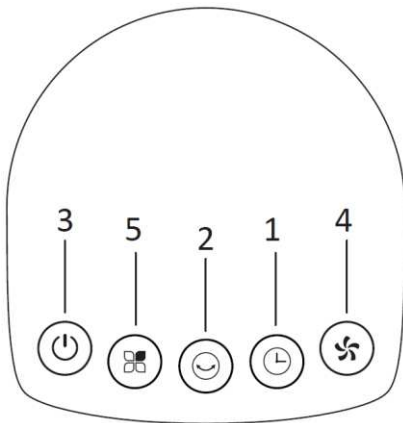

1. Timer
2. Oscillazione
3. Acceso/Spento
4. Velocità
5. Modalità

DISPLAY

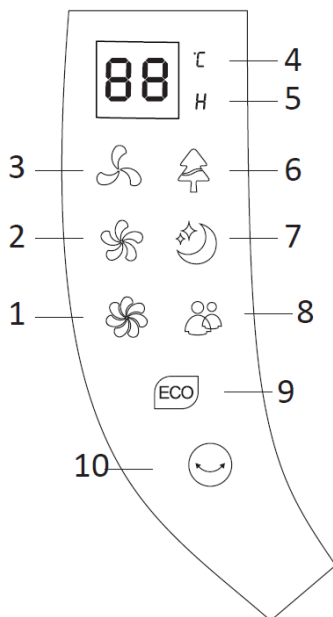

1. Velocità massima
2. Velocità intermedia
3. Velocità minima
4. Temperatura ambientale
5. Timer
6. Modalità naturale
7. Modalità silenziosa
8. Modalità supporto condizionatore
9. Modalità ECO
10. Oscillazione

TELECOMANDO

L'apparecchio è dotato di telecomando. È necessario installare una batteria CR2032. Inserire saldamente la batteria nel telecomando (fare riferimento alle istruzioni dietro al telecomando). Rimuovere la batteria dal telecomando in previsione di un lungo periodo di inutilizzo. Le funzioni dei pulsanti del telecomando sono identiche a quelle dei pulsanti sul pannello di controllo. È possibile riporre il telecomando nella piccola fessura sull'impugnatura.

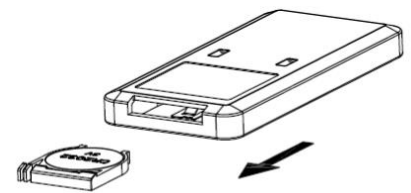

⚠ **AVVERTENZA!** conservare le pile fuori dalla portata dei bambini. A causa di ustioni da sostanze chimiche e della possibile perforazione della trachea, l'ingestione del prodotto può provocare già nelle successive 2 ore lesioni gravi o decesso. Rivolgersi immediatamente a un medico!

ASSEMBLAGGIO

1. Estrarre dalla confezione le due metà della base e unirle inserendo le linguette ai rispettivi fori.
2. Installare il corpo principale sulla base assemblata.
3. Dopo averlo assemblato, posizionare l'apparecchio in un luogo adatto, collegarlo alla rete elettrica e usarlo conformemente alle istruzioni del manuale.

FUNZIONAMENTO

Premere i pulsanti sul pannello di controllo per selezionare le funzioni desiderate.

1. Accensione/spegnimento: collegare la spina a una presa di

corrente. Quindi premere il pulsante Acceso/Spento  per accendere l'apparecchio; il display si illuminerà. Premere nuovamente il pulsante per spegnere l'apparecchio. L'apparecchio entrerà in modalità di standby.

- 1) Alla prima accensione, l'apparecchio si avvierà con le seguenti impostazioni predefinite:

Velocità: minima / Modalità: normale / Oscillazione: disattivata / Timer: disattivato

- 2) Premendo il pulsante Acceso/Spento in modalità di standby, l'apparecchio si avvierà con le impostazioni precedenti, ad eccezione di modalità e timer. Tuttavia, scollegando la spina dalla presa di corrente le impostazioni precedenti non rimarranno memorizzate.

2. Velocità: premere il pulsante Velocità  per regolare la velocità in questa sequenza: Minima → Intermedia → Massima → Minima ... (ciclo).

Nota: è possibile regolare la direzione del flusso d'aria con i controlli delle feritoie.

3. Modalità: premere il pulsante Modalità  per selezionare la modalità nella sequenza: Normale → Naturale → Silenziosa → Supporto condizionatore → ECO → Normale ... (ciclo).

- 1) Modalità normale: in questa modalità il motore funziona alla velocità predefinita. È possibile selezionare la velocità del flusso d'aria tra minima/intermedia/massima con il pulsante Velocità.

- 2) Modalità naturale: in questa modalità l'indicatore  è illuminato. L'apparecchio funziona in modalità naturale: genera un flusso d'aria leggero e confortevole, come una brezza naturale. È possibile selezionare la velocità del flusso d'aria tra minima/intermedia/massima con il pulsante Velocità.

- 3) Modalità silenziosa: in questa modalità l'indicatore  è illuminato. L'apparecchio funziona in modalità silenziosa: il flusso d'aria si ridurrà con il diminuire della temperatura corporea durante il sonno, evitando di ammalarsi. È possibile selezionare la velocità del flusso d'aria tra minima/intermedia/massima con il pulsante Velocità.

- 4) Modalità supporto condizionatore: in questa modalità l'indicatore  è illuminato. L'apparecchio regola la circolazione dell'aria nella stanza quando è in funzione un condizionatore d'aria.

- 5) Modalità ECO: in questa modalità l'indicatore  è illuminato. L'apparecchio funziona in modalità di risparmio energetico. Sul display apparirà la temperatura della stanza. Quando la temperatura ambientale è inferiore a 25°C, l'apparecchio funzionerà alla velocità minima.

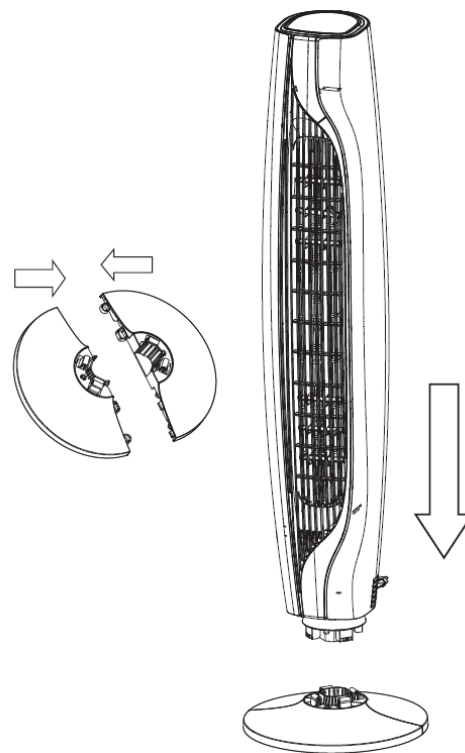



Quando la temperatura ambientale è compresa tra 25°C e 29°C, l'apparecchio funzionerà alla velocità intermedia.

Quando la temperatura ambientale è superiore a 29°C, l'apparecchio funzionerà alla velocità massima.

Nota: nelle modalità supporto condizionatore ed ECO, il pulsante Velocità non è attivo.

4. Oscillazione: premere il pulsante Oscillazione  per attivare o disattivare l'oscillazione dell'apparecchio.

L'indicatore  si illuminerà o si spegnerà di conseguenza.

5. Timer: premere il pulsante Timer  per impostare la durata di funzionamento desiderata in ore tra 0 →1 →2 →4 →8 →0 ... (ciclo). Allo scadere dell'intervallo selezionato, l'apparecchio si arresterà ed entrerà in modalità di standby.

PULIZIA E MANUTENZIONE

⚠ PRECAUZIONE! SCOLLEGARE L'APPARECCHIO DALLA PRESA DI CORRENTE PRIMA DI PULIRLO per evitare il rischio di scossa elettrica o danni all'apparecchio.

Un accumulo eccessivo di polvere o sporcizia sulla griglia anteriore e sulla ventola dell'apparecchio riduce le prestazioni dell'apparecchio. Pertanto, si raccomanda di pulirlo almeno una volta al mese.

Pulire l'apparecchio almeno una volta al mese.

Pulizia della ventola

- 1) Premere il pulsante "PUSH" per rimuovere la griglia di ingresso dell'aria (a) (Fig. 1).
- 2) Afferrare la ventola (b) e contemporaneamente ruotare il dado (c) nella direzione indicata dalla scritta "LOOSEN", quindi sollevare la ventola per estrarla (Fig. 2).
- 3) Spolverare o lavare la ventola (b) con l'acqua; non usare oggetti appuntiti o detersivi aggressivi.
- 4) Lasciare asciugare completamente la ventola (b) all'aria.
- 5) Riposizionare la ventola (b) nell'apparecchio e serrare il dado (c) nella direzione indicata dalla scritta "TIGHTEN". Riposizionare la griglia di ingresso dell'aria (a) (Fig. 3) e assicurarsi che sia bloccata correttamente, altrimenti l'apparecchio non si avvierà.

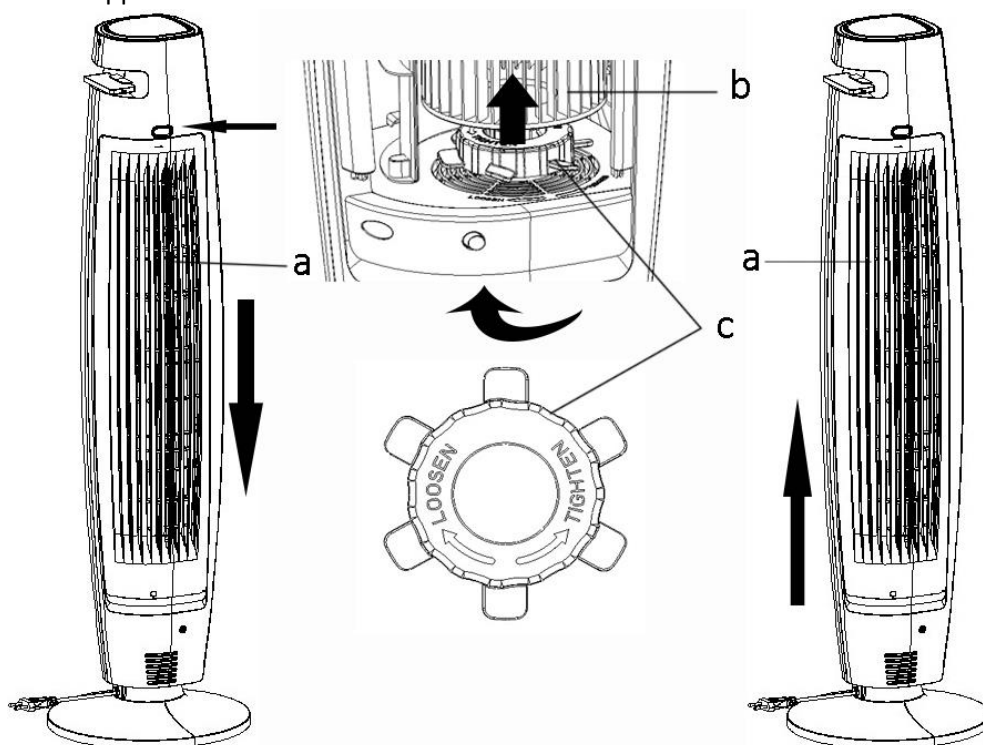

Fig. 1

Fig. 2

Fig. 3

Pulizia della superficie dell'apparecchio

1. Pulire le superfici esterne dell'apparecchio con un panno umido.
2. Non usare soluzioni chimiche per pulire l'apparecchio.
3. Conservare l'apparecchio in un luogo fresco e asciutto.

DATI TECNICI

Voltaggio di esercizio: 220-240V ~ 50Hz

Consumo di energia: 65W

Peso: 4.45kg

Dimensioni: ϕ 28.0*99.15 cm

SMALTIMENTO ECOCOMPATIBILE

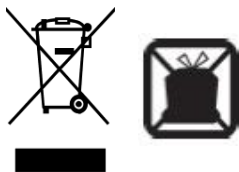

Questo prodotto non deve essere smaltito con gli altri rifiuti domestici. I consumatori hanno l'obbligo di restituire gli apparecchi elettrici ed elettronici di cui intendono disfarsi per garantire uno smaltimento adeguato di questi rifiuti pericolosi. I commercianti, i fabbricanti e gli importatori hanno a loro volta l'obbligo di riprendere - senza costi aggiuntivi - gli apparecchi che figurano nel loro assortimento. La raccolta e la riutilizzazione degli apparecchi elettrici ed elettronici usati permette di salvaguardare le risorse naturali. Inoltre, grazie al riciclo di questi apparecchi o di parte di essi, vengono protetti la salute e l'ambiente. Ulteriori informazioni sui centri di raccolta, sullo smaltimento e sulla riutilizzazione degli apparecchi elettrici ed elettronici si trovano presso l'Ufficio federale dell'ambiente (UFAM), presso il vostro punto di smaltimento locale, presso il commerciante dal quale avete acquistato l'apparecchio o presso il fabbricante dello stesso.



**RICICLARE O SMALTIRE LE BATTERIE NEL MODO CORRETTO. NON APRIRLE. NON BRUCIARLE
E NON CORTO-CIRCUITARLE.**

Migros-Genossenschafts-Bund

Limmatstrasse 152

CH-8031 Zürich



Numero d'articolo 6142.322

V2/1-11

Conformità

Il prodotto è conforme alle disposizioni delle seguenti direttive. La conformità è garantita dalla soddisfazione delle norme qui sotto elencate.

2014/35/CE Direttiva bassa tensione (LVD)

2014/30/CE Compatibilità elettromagnetica (EMC)

2011/65/UE Restrizione (dell'uso di determinate) sostanze pericolose (RoHS)



(UE) N. 206/2012 Le specifiche per la progettazione ecocompatibile dei condizionatori d'aria e dei ventilatori

LVD EN 60335-1
 EN 60335-2-80
 EN 62233

EMC EN 55014-1
 EN 55014-2
 EN 61000-3-2
 EN 61000-3-3



Vertrieb/Distribution/Distribuzione:
Migros-Genossenschafts-Bund, CH-8031 Zürich
Migros France SAS, F-74160 Archamps

 **M-INFOLINE** **DO IT+GARDEN**
CH-0800 84 0848 |  **MIGROS**
www.migros.ch 6142.322

V2 / 1-11

 doitgarden.ch