

CREATISTA PLUS
MY MACHINE

NESPRESSO[®]

EN Nespresso Creatista Plus
FR Nespresso Creatista Plus

Congratulations on your purchase of the Nespresso Creatista Plus, the machine that allows you to make cafe quality milk coffees.

Félicitations pour votre achat de la Nespresso Creatista Plus, la machine qui vous permet de préparer des cafés au lait de haute qualité.

Content / Contenu

Packaging Content / Contenu de l'emballage	3	Reset to Factory Settings / Réinitialisation des paramètres d'usine	25
Creatista Plus / Creatista Plus	3	Emptying the System / Vidage du système	25
Important Safeguards / Consignes de sécurité	4-10	Energy Saving / Économie d'énergie	26
Machine Overview / Présentation de la machine	11	Daily Cleaning / Nettoyage quotidien	26-27
First Use / Première utilisation	12-13	Steam Wand Cleaning Procedure / Nettoyage de la buse vapeur	27
Navigation / Navigation	14	Descaling / Détartrage	28
Regular Coffee Preparation / Préparation standard d'un café	15-16	Water Hardness / Dureté de l'eau	29
Milk Coffee Preparation - Single Cup / Préparation d'un café au lait - Une tasse	17-18	Troubleshooting / Dépannage	30-31
Milk Coffee Preparation - Two Cup / Préparation d'un café au lait - Deux tasses	18-20	Troubleshooting Milk Froth Preparation / Dépannage préparation mousse de lait	32-33
Latte Macchiato Preparation / Préparation d'un latte macchiato	21-22	Contact <i>Nespresso</i> Club / Contacter le Club <i>Nespresso</i>	34
Adjusting Regular Coffee Drinks / Personnalisation des boissons à base de café	23	Disposal and Environmental Protection / Collecte et protection de l'environnement	34
Adjusting Milk Coffee Drinks / Personnalisation des boissons à base de café au lait	24	Limited Guarantee / Garantie limitée	35

Packaging Content / Contenu de l'emballage



- 1 Creatista Plus** Coffee Machine
Machine à café Creatista Plus



- 2 Tasting Box** of Nespresso Capsules
Coffret de dégustation capsules Nespresso



- 3 Milk** Jug
Pot à lait



- 4 Nespresso** Welcome Brochure
Brochure Bienvenue de Nespresso

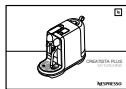

- 5 User** Manual
Manuel utilisateur



- 6 1 x Water Hardness** Test Strip, in the User Manual
1 x Bandelette de test de dureté de l'eau
(dans le manuel utilisateur)

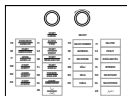

- 7 Local** Language Stickers in the User Manual
Étiquettes de langues locales dans le manuel de l'utilisateur

Creatista Plus / Creatista Plus

J520

EN

FR

USER MANUAL / MODE D'EMPLOI

Nespresso is an exclusive system creating the perfect Espresso, time after time. Each parameter has been calculated with great precision to ensure that all the aromas from each capsule can be extracted, to give the coffee body and create an exceptionally thick and smooth crema.

Nespresso est un système unique offrant un espresso parfait, tasse après tasse. Chaque paramètre est calculé avec précision pour extraire toutes les arômes de chaque capsule, donner du corps au café et créer une crema d'une densité et d'une onctuosité incomparables.

⚠ CAUTION: When you see this sign, please refer to the important safeguards to avoid possible harm and damage.

i INFORMATION: when you see this sign, please take note of the advice for the correct and safe usage of your coffee machine.

⚠ AVERTISSEMENT : Lorsque ce symbole apparaît, veuillez consulter les consignes de sécurité pour éviter d'éventuels dangers et dommages.

i INFORMATION : lorsque ce symbole apparaît, veuillez prendre connaissance des recommandations pour utiliser votre machine de manière sûre et conforme.





~ 220-240 V ~, 50-60 Hz, 1300-1600 W

Pmax 19 bar / 1.9 MPa

kg ~5,2 kg / 11.4 lbs

l 1,5 L / 50 oz

l 17 cm / 6.7 in **l** 30,9 cm / 12.2 in **l** 40,9 cm / 16.1 in

 CAUTION	 DISCONNECT DAMAGED SUPPLY CORD
 ELECTRICAL DANGER	 CAUTION HOT SURFACE

⚠ CAUTION: the safety precautions are part of the appliance. Read them carefully before using your new appliance for the first time. Keep them in a place where you can find and refer to them later on.

⚠ CAUTION: when you see this sign, please refer to the safety precautions to avoid possible harm and damage.

i INFORMATION: when you see this sign, please take note of the advice for the correct and safe usage of your appliance.

- The appliance is intended to prepare beverages according

to these instructions.

- Do not use the appliance for anything other than its intended use.
- This appliance has been designed for indoor and non-extreme temperature conditions use only.
- Protect the appliance from direct sunlight effect, prolonged water splash and humidity.
- This is a household appliance only. It is not intended to be used in: staff kitchen areas in shops, offices and other working environments; farm houses; by clients in hotels, motels and other residential type environments; bed and breakfast type environments.

- This appliance may be used by children of at least 8 years of age, as long as they are supervised and have been given instructions about using the appliance safely and are fully aware of the dangers involved. Cleaning and user maintenance shall not be made by children unless they are older than 8 and they are supervised by an adult.
- Keep the appliance and its cord out of reach of children under 8 years of age.
- This appliance may be used by persons with reduced physical, sensory or mental capabilities, or whose experience or knowledge is not sufficient, provided

- they are supervised or have received instruction to use the appliance safely and understand the dangers.
- Children shall not use the device as a toy.
- The manufacturer accepts no responsibility and the warranty will not apply for any commercial use, inappropriate handling or use of the appliance, any damage resulting from use for other purposes, faulty operation, non-professionals repair or failure to comply with the instructions.

Avoid risk of fatal electric shock and fire.

- In case of an emergency: immediately remove the plug from the power socket.
- Only plug the appliance into suitable, easily accessible, earthed mains connections. Make sure that the voltage of the power source is the same as that specified on the rating plate. The use of an incorrect connection voids the warranty.

The appliance must only be connected after installation.

- Do not pull the cord over sharp edges, clamp it or allow it to hang down.
- Keep the cord away from heat and damp.
- If the supply cord is damaged, it must

be replaced by the manufacturer, its service agent or similarly qualified persons, in order to avoid all risks.

- If the cord or the plug are damaged, do not operate the appliance; return the appliance to the *Nespresso* Club or to a *Nespresso* authorised representative.
- If an extension cord is required, use only an earthed cord with a conductor cross-section of at least 1.5 mm² or matching input power.
- To avoid hazardous damage, never place the appliance on or beside hot surfaces such as radiators, stoves, ovens, gas burners, open flame, or similar.
- Always place it on a horizontal, stable and even

surface. The surface must be resistant to heat and fluids, like water, coffee, descaler or similar liquids.

- Disconnect the appliance from the mains when not in use for a long period. Disconnect by pulling out the plug and not by pulling the cord itself or the cord may become damaged.
- Before cleaning and servicing, remove the plug from the mains socket and let the appliance cool down.
- Never touch the cord with wet hands.
- Never immerse the appliance or part of it in water or other liquid.
- Never put the appliance or part of it in a dishwasher.
- Electricity and water together is dangerous and can lead to fatal electrical shocks.

- Do not open the appliance. Hazardous voltage inside!
- Do not put anything into any openings. Doing so may cause fire or electrical shock!

Avoid possible harm when operating the appliance.

- Never leave the appliance unattended during operation.
- Do not use the appliance if it is damaged or not operating perfectly. Immediately remove the plug from the power socket. Contact the *Nespresso* Club or *Nespresso* authorised representative for examination, repair or adjustment.
- A damaged appliance can cause electrical shocks, burns and fire.
- Always completely close

EN Safety Precautions

the slider and never open it during operation. Scalding may occur.

- Do not put fingers under coffee outlet, risk of scalding.
- Do not put fingers into capsule compartment or the capsule shaft. Danger of injury!
- Water could flow around a capsule when not perforated by the blades and damage the appliance.
- Never use a damaged or deformed capsule. If a capsule is blocked in the capsule compartment, turn the machine off and unplug it before any operation. Call the *Nespresso Club* or *Nespresso* authorised representative.
- Fill the water tank only with fresh and potable water.
- Empty water tank if the appliance will not be used for

an extended time (holidays, etc.).

- Replace water in water tank when the appliance is not operated for a weekend or a similar period of time.
- Do not use the appliance without the drip tray and drip grid to avoid spilling any liquid on surrounding surfaces.
- Do not use any strong cleaning agent or solvent cleaner. Use a damp cloth and mild cleaning agent to clean the surface of the appliance.
- To clean machine, use only clean cleaning tools.
- When unpacking the machine, remove the plastic film and dispose.
- This appliance is designed for *Nespresso* coffee capsules available exclusively through the *Nespresso Club* or

your *Nespresso* authorised representative.

- All *Nespresso* appliances pass stringent controls. Reliability tests under practical conditions are performed randomly on selected units. This can show traces of any previous use.
- *Nespresso* reserves the right to change instructions without prior notice.
- This machine contains magnets.

Descaling

- *Nespresso* descaling agent, when used correctly, helps ensure the proper functioning of your machine over its lifetime and that your coffee experience is as perfect as the first day.

SAVE THESE INSTRUCTIONS
Pass them on to any subsequent user.
This instruction manual is also available as a PDF at nespresso.com

 AVERTISSEMENT	 DÉBRANCHER LE CORDON D'ALIMENTATION
 DANGER ÉLECTRIQUE	 ATTENTION SURFACE CHAUDE

⚠ AVERTISSEMENT: les consignes de sécurité sont indissociables de l'appareil. Veuillez les lire attentivement avant d'utiliser votre nouvel appareil pour la première fois. Gardez-les dans un endroit où vous pourrez les retrouver et vous y référer ultérieurement.

⚠ AVERTISSEMENT: lorsque ce symbole apparaît, veuillez consulter les mesures de sécurité pour éviter d'éventuels dangers et dommages.

i INFORMATION: lorsque ce symbole apparaît, veuillez prendre connaissance des recommandations pour utiliser votre appareil de manière sûre et conforme.

- L'appareil est conçu pour préparer des boissons conformément à ces instructions.
- N'utilisez pas l'appareil pour d'autres usages que ceux prévus.
- Cet appareil a été conçu seulement pour un usage intérieur et dans des conditions de températures non extrêmes.
- Protégez votre appareil des effets directs des rayons du soleil, des éclaboussures

d'eau et de l'humidité.

- Cet appareil est prévu seulement pour une utilisation domestique. Il n'est pas destiné à un usage dans les espaces cuisine de magasins, bureaux ou autres environnements de travail ; les fermes ; les hôtels, motels et autres types d'hébergement ; les environnements du type Bed&Breakfast.
- Cet appareil peut être utilisé par des enfants de plus de 8 ans à condition qu'ils soient sous surveillance ou aient reçu des instructions concernant l'utilisation de l'appareil et qu'ils aient compris les risques encourus. L'entretien et le

nettoyage de l'appareil ne doivent pas être faits par des enfants, sauf s'ils ont plus de 8 ans et sont sous la surveillance d'un adulte.

- Gardez l'appareil et son cordon hors de portée des enfants de moins de 8 ans.
- L'appareil peut être utilisé par des personnes dont les capacités physiques, sensorielles ou mentales sont réduites, ou dont l'expérience et les connaissances sont insuffisantes, à condition qu'elles soient sous surveillance ou aient reçu des instructions concernant l'utilisation de l'appareil, et qu'elles aient compris les risques encourus.

FR Consignes de sécurité

- Les enfants ne doivent pas jouer avec l'appareil.
- Le fabricant décline toute responsabilité et la garantie ne s'appliquera pas en cas d'usage commercial, d'utilisations ou de manipulations inappropriées, de dommages résultant d'un usage incorrect, d'un dysfonctionnement, d'une réparation par un non-professionnel ou du non-respect des instructions.

Évitez les risques d'incendie et de choc électrique mortel.

- En cas d'urgence : débranchez immédiatement l'appareil.
- Branchez l'appareil uniquement à des prises adaptées, facilement accessibles et reliées à la

terre. Assurez-vous que la tension de la source d'énergie est la même que celle indiquée sur la plaque signalétique. La réalisation d'un mauvais branchement annule la garantie.

L'appareil doit être branché après l'installation uniquement.

- Ne tirez pas le cordon d'alimentation sur des bords tranchants, ne le fixez pas et ne le laissez pas pendre.
- Protégez le cordon de la chaleur et de l'humidité.
- Si le cordon ou la prise sont endommagés, ils doivent être remplacés par le fabricant, son service après-vente ou des personnes de qualification similaire, pour éviter tout risque.

- Si le cordon d'alimentation ou la prise sont endommagés, ils doivent être remplacés par le fabricant, son service après-vente ou des personnes de qualification similaire, pour éviter tout risque.
- Si une rallonge électrique s'avère nécessaire, n'utilisez qu'un câble relié à la terre, dont le conducteur a une section d'au moins 1,5 mm² ou correspondant à la puissance d'entrée.
- Afin d'éviter de dangereux dommages, ne placez jamais l'appareil sur ou à côté de surfaces chaudes telles que des radiateurs, des cuisinières, des fours, des brûleurs à gaz, des flammes nues ou des sources de chaleur similaires.

- Placez-le toujours sur une surface horizontale, stable et régulière. La surface doit être résistante à la chaleur et aux liquides, tels que l'eau, le café, le détartrant ou autres.
- Débranchez l'appareil de la prise électrique lorsqu'il n'est pas utilisé pendant une période prolongée. Débranchez l'appareil en tirant sur la fiche et non pas sur le cordon d'alimentation afin de ne pas l'endommager.
- Avant le nettoyage et l'entretien de votre appareil, débranchez-le et laissez-le refroidir.
- Ne touchez jamais le fil électrique avec les mains mouillées.
- Ne plongez jamais l'appareil, en entier ou en partie,

- dans l'eau ou dans d'autres liquides.
 - Ne mettez jamais l'appareil ou une partie de celui-ci dans un lave-vaisselle.
 - Le contact de l'électricité avec l'eau est dangereux et peut conduire à des chocs électriques mortels.
 - N'ouvrez pas l'appareil. Tension dangereuse à l'intérieur !
 - Ne mettez rien dans les ouvertures. Cela pourrait provoquer un incendie ou un choc électrique !
- Éviter les dommages possibles lors de l'utilisation de l'appareil.**
- Ne laissez jamais l'appareil sans surveillance pendant son fonctionnement.
 - N'utilisez pas l'appareil s'il est endommagé ou ne fonctionne pas parfaitement. Débranchez-le immédiatement de la prise électrique. Contactez le Club *Nespresso* ou un revendeur *Nespresso* agréé pour la réparation ou le réglage de votre appareil.
 - Un appareil endommagé peut provoquer des chocs électriques, brûlures et incendies.
 - Refermez toujours complètement la fenêtre coulissante et ne l'ouvrez jamais pendant que l'appareil fonctionne. Vous risqueriez de vous brûler.
 - Ne mettez pas vos doigts sous l'orifice de sortie de café. Vous risqueriez de vous brûler !
 - Ne mettez pas vos doigts dans le bac à capsules ou dans le bac de récupération des capsules. Vous risqueriez de vous blesser !
 - De l'eau peut s'écouler autour d'une capsule lorsque celle-ci n'a pas été perforée par les lames, et endommager ainsi l'appareil.
 - N'utilisez jamais des capsules endommagées ou déformées. Si une capsule est bloquée dans le compartiment à capsules, éteignez l'appareil et débranchez-le avant toute opération. Contactez le Club *Nespresso* ou un revendeur *Nespresso* agréé.
 - Remplissez toujours le réservoir avec de l'eau potable fraîche.
 - Videz le réservoir d'eau si l'appareil n'est pas utilisé pendant une durée prolongée (vacances, etc.).
 - Remplacez l'eau du réservoir d'eau quand l'appareil n'est pas utilisé pendant un week-end ou une période similaire.
 - N'utilisez pas l'appareil sans le bac d'égouttage et sa grille afin d'éviter de renverser du liquide sur les surfaces environnantes.
 - Ne nettoyez jamais votre appareil avec un produit d'entretien ou un solvant. Utilisez un chiffon humide et un détergent doux pour nettoyer la surface de l'appareil.
 - Pour nettoyer la machine, utilisez uniquement du matériel de nettoyage propre.
 - Lors du déballage de l'appareil, retirez le film plastique et jetez-le.

FR Consignes de sécurité

- Cet appareil est conçu pour des capsules de café *Nespresso* disponibles exclusivement auprès du Club *Nespresso* ou de votre revendeur *Nespresso* agréé.
- Tous les appareils *Nespresso* sont soumis à des contrôles stricts. Des tests de fiabilité sont effectués au hasard, dans des conditions réelles d'utilisation, sur des unités sélectionnées. Certains appareils peuvent donc présenter des traces d'une utilisation antérieure.
- *Nespresso* se réserve le droit de modifier sans préavis ces instructions d'utilisation.
- Cette machine contient des aimants.

Détartrage

Lorsqu'il est utilisé correctement, le détartrant *Nespresso* permet d'assurer le bon fonctionnement de votre appareil tout au long de sa vie et de garantir une expérience café aussi parfaite qu'au premier jour.

CONSERVEZ CES INSTRUCTIONS

Transmettez-les aux utilisateurs ultérieurs. Ce manuel d'instructions est également disponible en version PDF sur www.nespresso.com

Machine Overview / Présentation de la machine



Color display
Écran couleur

SELECT dial
Bouton rotatif SELECTIONNER

START | CANCEL button
Bouton DEMARRER | ANNULER

Lever for capsule insertion
Lever d'insertion des capsules

Capsule container
Compartiment des capsules

Pop out cup support
Support de tasse

Removable drip grid
Grille d'égouttage amovible

Removable drip tray
with full indicator
Bac d'égouttage
amovible, avec
indicateur « plein »

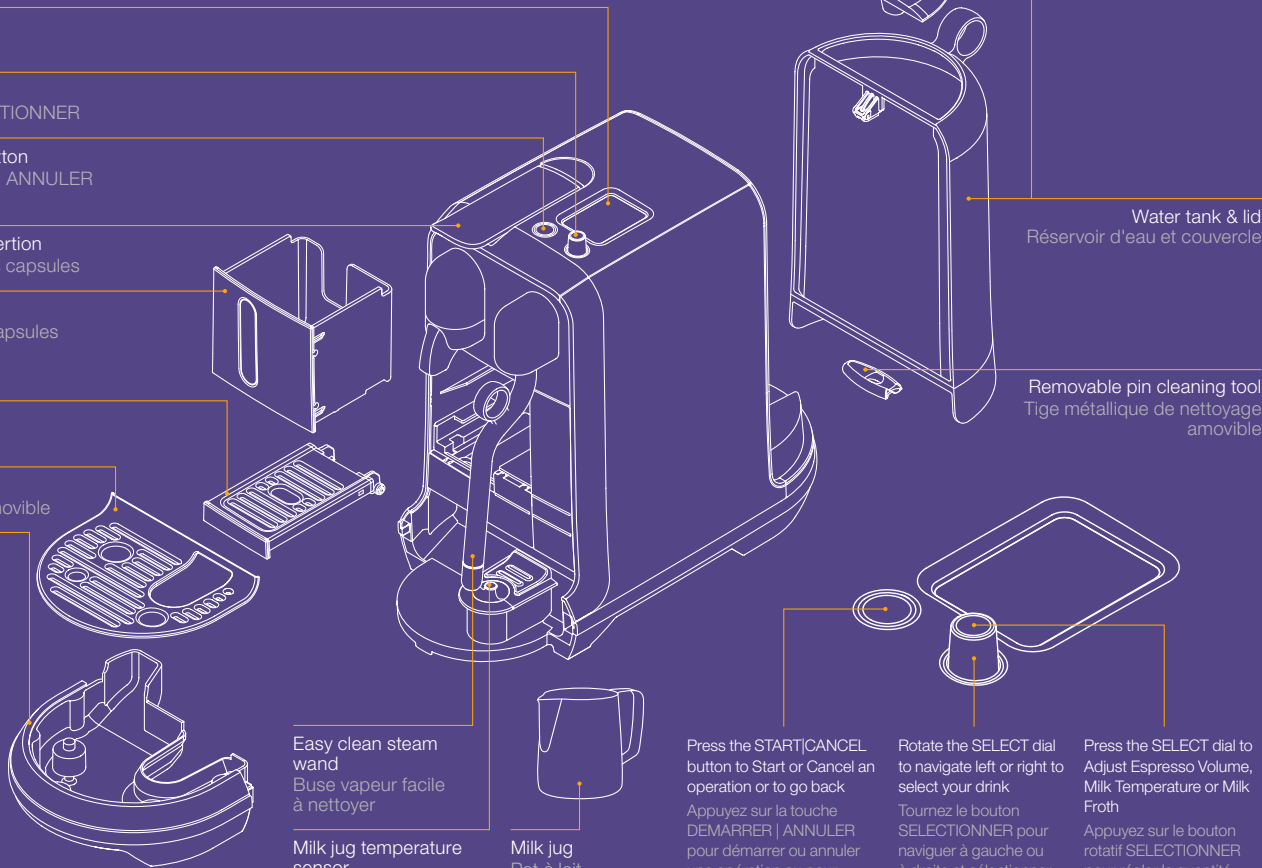

Water tank & lid
Réservoir d'eau et couvercle

Removable pin cleaning tool
Tige métallique de nettoyage
amovible

Easy clean steam
wand
Buse vapeur facile
à nettoyer

Milk jug temperature
sensor
Capteur température
du lait

Milk jug
Pot à lait

Press the START|CANCEL
button to Start or Cancel an
operation or to go back
Appuyez sur la touche
DEMARRER | ANNULER
pour démarrer ou annuler
une opération ou pour
revenir en arrière

Rotate the SELECT dial
to navigate left or right to
select your drink
Tournez le bouton
SELECTIONNER pour
naviguer à gauche ou
à droite et sélectionner
votre boisson

Press the SELECT dial to
Adjust Espresso Volume,
Milk Temperature or Milk
Froth
Appuyez sur le bouton
rotatif SELECTIONNER
pour régler la quantité
de l'espresso, la
température du lait ou la
mousse de lait

i Read the important safeguards first to avoid risks of fatal electrical shock and fire.
Commencez par lire les consignes de sécurité pour éviter les risques d'incendie et de décharges électriques mortelles.

- 1 Rinse the water tank**
before filling it with
potable water.



Rincez le bac à eau
avant de le remplir avec
de l'eau potable.

- 2 Place the water tank,** insert the
drip tray and the capsule container
in position. For your safety, operate
the machine only with drip tray and
capsule container in position.

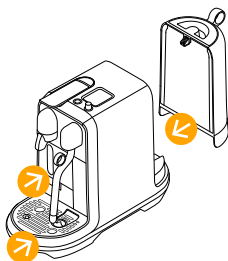

Placez le bac à eau, insérez le bac
d'égouttage et le compartiment des
capsules. Pour votre sécurité, faites
fonctionner la machine uniquement
après avoir mis en place le bac
d'égouttage et le compartiment des
capsules.

- 3 Plug the machine** into
the power outlet.

Branchez l'appareil.

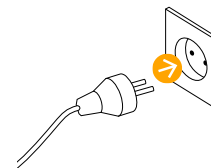

- 4 Turn the machine ON** by pressing the START/CANCEL
button. Heating up takes approximately 3 seconds.

Mettez la machine en marche en appuyant sur le
bouton DEMARRER | ANNULER. Le préchauffage prend
environ 3 secondes.

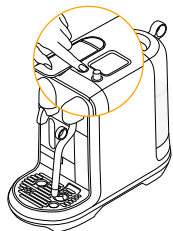

- 5 Rotate** the SELECT dial to set your
language. Press SELECT to confirm.

Tournez le bouton rotatif SELECTIONNER
pour choisir votre langue. Appuyez sur
SELECTIONNER pour confirmer.

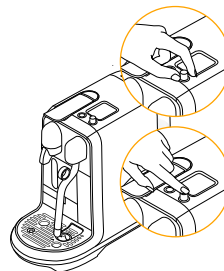

< 1 minute

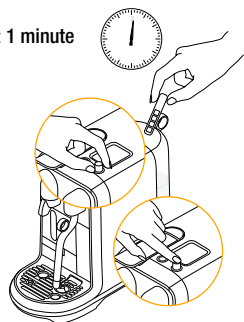

- 6 Setting your water hardness**, dip the Water Hardness Test Strip in and out the water tank.

Wait 1 minute. Set the water hardness by rotating the SELECT dial according to the results on the Test Strip. Press SELECT to confirm. For further information refer to pg 29.

Pour régler la dureté de l'eau, plongez la bandelette de test dans le réservoir d'eau pendant une seconde. Attendez une minute.

Réglez la dureté de l'eau en tournant le bouton rotatif SELECTIONNER selon les résultats sur la bandelette de test. Appuyez sur SELECTIONNER pour confirmer. Pour plus d'information, reportez-vous à la page 29.

- 7 Follow** the on-screen prompts to rinse & prepare your machine for use.

Suivez les instructions à l'écran pour rincer et préparer la machine pour l'utilisation.



i **First use** is to rinse the machine & prime the heating system.
Cette première utilisation a pour but de rincer la machine et d'amorcer le système de chauffage.

- 8 Follow** the Quick Start Tutorial.

Suivre le tutoriel de démarrage rapide.

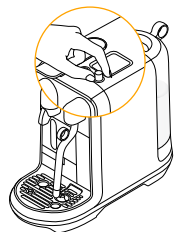

- 9 To turn OFF your machine**, press and hold the START/CANCEL dial for 2 seconds until machine is off.

Pour éteindre votre appareil, appuyez et maintenez le bouton rotatif DEMARRER | ANNULER pendant 2 secondes jusqu'à ce que la machine soit hors tension.

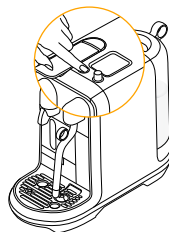

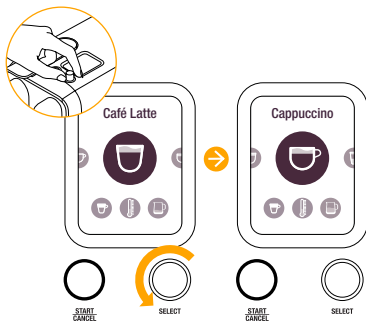

1 **Rotate** the SELECT dial to select your coffee.

Tournez le bouton rotatif SELECTIONNER pour sélectionner votre café.

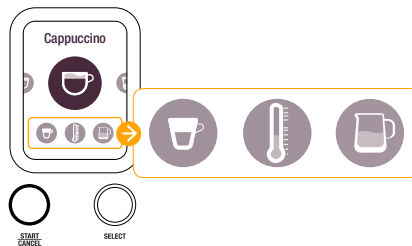

2 **Display** shows current drink settings, Coffee Volume, Milk Temperature, Milk Texture.

L'écran affiche le paramètre sélectionné pour les boissons, la quantité de café, la température et la texture du lait.



3 **Press** START/CANCEL to make a coffee with the current settings.

Appuyez sur DEMARRER / ANNULER pour préparer un café avec les paramètres actuels.

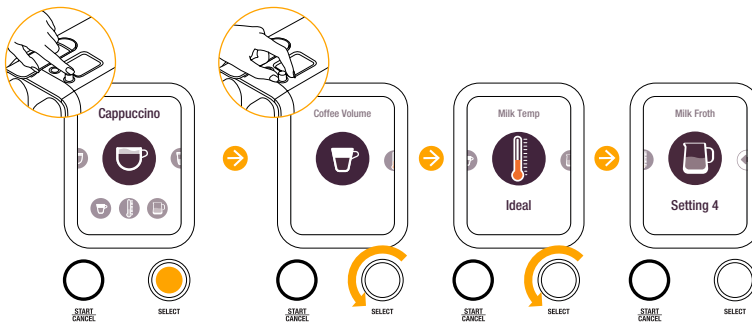

4 **Press** the SELECT dial to adjust the current settings.

Appuyez sur le bouton rotatif SELECTIONNER pour changer les paramètres.

Regular Coffee Preparation / Préparation standard d'un café

EN

FR

- 1 Fill the water tank** with potable water.



Remplissez le réservoir d'eau avec de l'eau potable.

- 2 Turn the machine ON** by pressing the START/CANCEL button. Heating up takes approximately 3 seconds.



Mettez la machine en marche en appuyant sur le bouton DEMARRER | ANNULER. Le préchauffage prend environ 3 secondes.

- 3 Place a cup** under the coffee outlet. Use the cup support if required. PUSH the cup support to unlock.

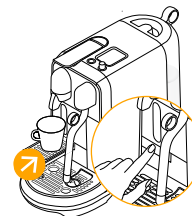

Placez ensuite une tasse sous l'orifice de sortie de café. Utilisez le support de tasse si nécessaire. PUSSEZ le support de tasse pour le déverrouiller.

- 4 Lift the Lever,** insert a capsule and close the lever. Rotate SELECT dial to select your coffee

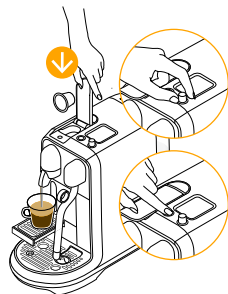

 Ristretto (25ml / 0.85 oz)

 Espresso (40 ml / 1.35 oz)

 Lungo (110 ml / 3.7 oz)

Press START/CANCEL button to extract

i To ensure hygienic conditions, it is highly recommended to not reuse a used capsule.

Soulevez le levier, insérez une capsule et fermez le levier. Tournez le bouton rotatif SELECTIONNER pour sélectionner votre café.

 Ristretto (25 ml / 0,85 oz)

 Espresso (40 ml / 1,35 oz)

 Lungo (110 ml / 3,7 oz)

Appuyez sur DEMARRER | ANNULER pour l'extraction du café.

i Pour assurer l'hygiène, il est fortement recommandé de ne pas réutiliser une capsule usagée.

Regular Coffee Preparation / Préparation standard d'un café



5 Preparation will stop automatically. Lift the Lever to eject the capsule.

La préparation s'arrête automatiquement. Soulevez le levier pour éjecter la capsule.



6 To stop the coffee flow press the START/CANCEL button.

Pour arrêter l'écoulement du café, appuyez sur DEMARRER | ANNULER.

Milk Coffee Preparation - Single Cup / Préparation à base de lait - Une tasse

i **Only use** the milk jug provided. **Utilisez uniquement** le pot à lait fourni.

i **TIP:** For optimal milk froth, use pasteurized whole or semi skimmed milk at refrigerated temperature (about 4-6 °C / 39-43 °F). **CONSEIL:** Pour obtenir la meilleure mousse de lait possible, utilisez du lait pasteurisé entier ou demi-écrémé à température réfrigérée (entre 4 et 6° C environ).



1 Fill the water tank with fresh potable water.

Remplissez le réservoir d'eau avec de l'eau potable fraîche.

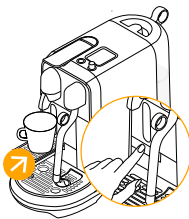

2 To accommodate smaller cups, use the cup support. PUSH the cup support to unlock.

Pour utiliser des tasses plus petites, utilisez le support de tasse. PUSSEZ le support de tasse pour le déverrouiller.

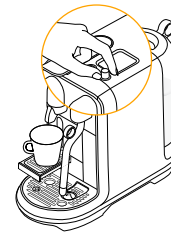

3 Rotate the SELECT dial to select your drink.

Tournez le bouton rotatif SELECTIONNER pour sélectionner votre boisson.

Milk Coffee Preparation - Single Cup / Préparation à base de lait - Une tasse

EN

FR

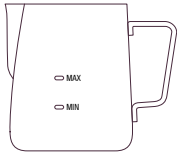

CAUTION: Do not fill milk jug above the maximum level marked on the inside & outside of the jug.

AVERTISSEMENT : ne dépassez pas le niveau maximal du pot (marqué à l'intérieur et à l'extérieur).

- 4** Fill the milk jug with enough fresh cold milk. Minimum and maximum levels are marked on the inside and outside of the milk jug.

Remplissez le pot à lait avec une quantité suffisante de lait frais. Les niveaux minimum et maximum sont marqués à l'intérieur et à l'extérieur du pot.



- 5** Lift the steam wand & position in the centre of the milk jug.

Soulevez la buse vapeur et placez-la au centre du pot.

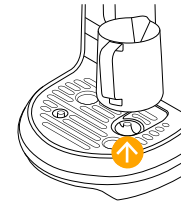

- 6** Ensure the milk jug is making contact with the temperature sensor located in the drip tray.

Assurez-vous que le pot à lait est en contact avec le capteur de température situé dans le bac d'égouttage.



- 7** Lift the Lever & insert your capsule.

Soulevez le levier et insérez votre capsule.

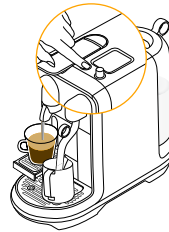

- 8** Press the START/CANCEL button to start the espresso extraction.

Appuyez sur DEMARRER | ANNULER pour démarrer l'extraction du café.

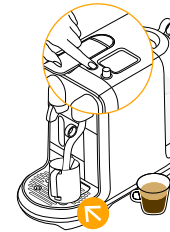

- 9** When the espresso extraction is complete, press START/CANCEL to begin milk frothing.

Lorsque l'extraction de l'espresso est terminée, appuyez sur START/CANCEL pour préparer la mousse de lait.

EN Milk Coffee Preparation - Single Cup / FR Préparation à base de lait - Une tasse

- 10 **When milk frothing** is complete, lift the steam wand, wipe with a clean damp cloth.



Lorsque la mousse de lait est terminée, soulevez la buse vapeur et essuyez-la avec un chiffon propre et humide.

- 11 **Allow steam wand** to return to its down position & it will auto purge to rinse itself.



Laissez la buse vapeur retrouver sa position initiale et se rincer automatiquement.

- 12 **Pour milk** into the espresso to finish your drink.



Versez le lait dans l'espresso pour finir votre boisson.

Milk Coffee Preparation - Two Cups / Préparation à base de lait - Deux tasses

i **Only use** the milk jug provided.
Utilisez uniquement le pot à lait fourni.

i **TIP:** For optimal milk froth, use pasteurized whole or semi skimmed milk at refrigerated temperature (about 4-6 °C / 39-43 °F).
CONSEIL: pour obtenir la meilleure mousse de lait possible, utilisez du lait pasteurisé entier ou demi-écrémé à température réfrigérée (entre 4 et 6° C environ).

- 1 **Fill the water tank** with fresh potable water.



Remplissez le réservoir d'eau avec de l'eau potable fraîche.

- 2 **To accommodate** smaller cups, use the cup support. PUSH the cup support to unlock.

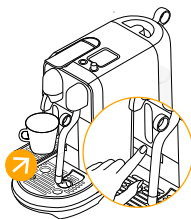

Pour utiliser des tasses plus petites, utilisez le support de tasse. PUSSEZ le support de tasse pour le déverrouiller.

- 3 **Rotate** the SELECT dial to select your drink.

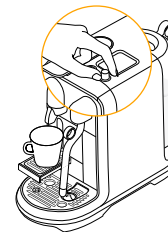

Tournez le bouton rotatif SELECTIONNER pour sélectionner votre boisson.

Milk Coffee Preparation - Two Cups / Préparation à base de lait - Deux tasses

EN

FR

- 4 Lift the Lever & insert your capsule.**

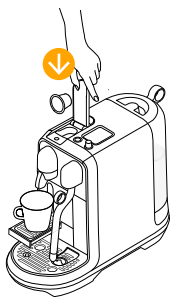

Soulevez le levier
et insérez votre capsule.

- 5 Press the START/CANCEL button to start the espresso extraction.**

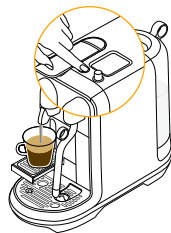

Appuyez sur DEMARRER
| ANNULER pour démarrer
l'extraction du café.

- 6 Fill the milk jug with enough fresh cold milk for 2 drinks.** Maximum level is marked on the inside and outside of the milk jug. Do not overfill.

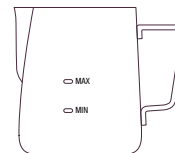

CAUTION: Do not fill milk jug above the maximum level marked on the inside & outside of the jug.

AVERTISSEMENT : ne dépassez pas le niveau maximal du pot (marqué à l'intérieur et à l'extérieur).

Remplissez le pot à lait avec une quantité suffisante de lait frais pour 2 boissons. Le niveau maximum est marqué à l'intérieur et à l'extérieur du pot. Ne mettez pas plus de lait que nécessaire.

- 7 Lift the steam wand & position in the centre of the milk jug and press START/CANCEL to begin milk frothing.**

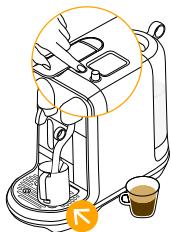

Soulevez la buse vapeur
et placez-la au centre
du pot, puis appuyez sur
DEMARRER | ANNULER pour
préparer la mousse de lait.

- 8 Ensure the milk jug is making contact with the temperature sensor located in the drip tray.**

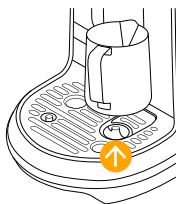

Assurez-vous que le
pot à lait est en contact
avec le capteur de
température situé dans
le bac d'égouttage.

- 9 When milk frothing is complete, lift the steam wand, wipe with a clean damp cloth.**



**Lorsque la mousse
de lait est terminée,**
soulevez la buse vapeur
et essuyez-la avec un
chiffon propre et humide.

EN Milk Coffee Preparation - Two Cups / FR Préparation à base de lait - Deux tasses

- 10 **Allow steam wand** to return to its down position & it will auto purge to rinse itself.

Laissez la buse vapeur retrouver sa position initiale et se rincer automatiquement.



- 11 **Place** your second cup under the coffee spout.

Placez votre deuxième tasse sous l'orifice de sortie de café.



- 12 **Lift the Lever** & insert your capsule.

Soulevez le levier et insérez votre capsule.

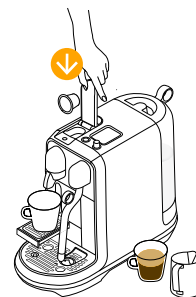

- 13 **Press** the START/CANCEL button to start the espresso extraction.

Appuyez sur DEMARRER / ANNULER pour démarrer l'extraction de l'espresso.

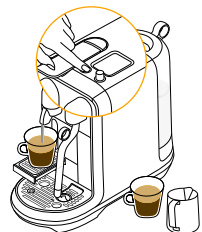

- 14 **Pour** milk into the espresso to finish your drinks.

Versez le lait dans l'espresso pour terminer vos boissons.



Latte Macchiato Preparation / Préparation d'un Latte Macchiato

EN

FR

- 1** Fill the water tank with fresh potable water.



Remplissez le réservoir d'eau avec de l'eau potable fraîche.

- 2** To accommodate a Latte Macchiato glass, push the cup support in until it locks.



Pour placer un verre Latte Macchiato, poussez le support de tasse jusqu'à ce qu'il se verrouille.

- 3** Rotate the SELECT dial to select your drink.



Tournez le bouton rotatif SELECTIONNER pour sélectionner votre boisson.

- 4** Fill the milk jug to the marked maximum level with fresh cold milk.

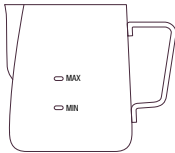

Remplissez le pot à lait jusqu'au niveau maximal avec du lait frais.



CAUTION: Do not fill milk jug above the maximum level marked on the inside & outside of the jug.

AVERTISSEMENT : ne dépassez pas le niveau maximal du pot (marqué à l'intérieur et à l'extérieur).

- 5** Lift the steam wand & position in the centre of the milk jug and press START/CANCEL to begin milk frothing.

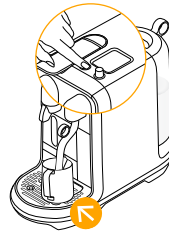

Soulevez la buse vapeur et placez-la au centre du pot, puis appuyez sur START/CANCEL pour préparer la mousse de lait.

- 6** Ensure the milk jug is making contact with the temperature sensor located in the drip tray.

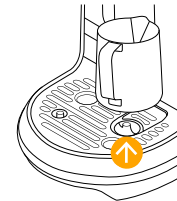

Assurez-vous que le pot à lait est en contact avec le capteur de température situé dans le bac d'égouttage.

EN Latte Macchiato Preparation /
FR Préparation d'un Latte Macchiato

- 7 **When milk frothing** is complete, lift the steam wand, wipe with a clean damp cloth.



Lorsque la mousse de lait est terminée, soulevez la buse vapeur et essuyez-la avec un chiffon propre et humide.

- 8 **Allow steam wand** to return to its down position & it will auto purge to rinse itself.



Laissez la buse vapeur retrouver sa position initiale et se rincer automatiquement.

- 9 **Pour milk** into the Latte Macchiato glass and place under the coffee spout.



Versez le lait dans le verre à Latte Macchiato et placez-le sous l'orifice de sortie de café.

- 10 **Lift the Lever** & insert your capsule.

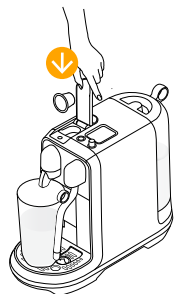

Soulevez le levier et insérez votre capsule.

- 11 **Press the START/CANCEL** button to start the espresso extraction.

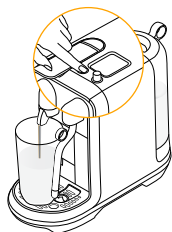

Appuyez sur DEMARRER | ANNULER pour démarrer l'extraction de l'espresso.

Adjusting Regular Coffee Drinks / Personnalisation des boissons à base de café

EN

FR

- 1 **Rotate** the SELECT dial to the drink.

Tournez le bouton rotatif SELECTIONNER pour sélectionner votre boisson.

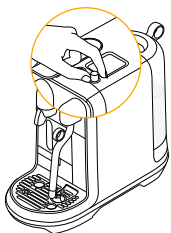

- 2 **Press** the SELECT dial to adjust the coffee volume.

Appuyez sur le bouton rotatif SELECTIONNER pour régler la quantité de café.

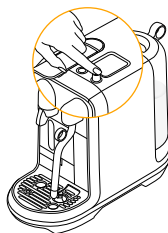

- 3 **Rotate** the SELECT dial to adjust the coffee volume. The suggested volume is marked with a dotted line.

Tourner le bouton rotatif SELECTIONNER pour choisir le volume de café. Le volume suggéré est marqué par une ligne pointillée.



- 4 **Press** SELECT dial to save & exit or press START/CANCEL to exit without saving.

Appuyez sur SELECTIONNER pour enregistrer et quitter, ou appuyez sur START/CANCEL pour quitter sans enregistrer le réglage.

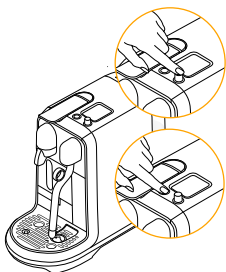

Any coffee can be programmed.

1. Ristretto: from 25 to 60 ml / 0.85-2 oz.
2. Espresso: from 25 to 60 ml / 0.85-2 oz.
3. Lungo: from 70 to 150 ml / 2.37 to 5 oz.

Tous les types de café peuvent être programmés.

1. Ristretto : de 25 à 60 ml.
2. Espresso : de 25 à 60 ml.
3. Lungo : de 70 à 150 ml.



Default coffee volumes listed on page 15.

Pour les volumes **standards** de café, référez-vous à la page 15.

EN Adjusting Milk Coffee Drinks /

FR Personnalisation des boissons à base de café au lait

i This machine is optimized for pasteurized whole or semi skimmed milk. Milk Temperature and Milk Froth may be adjusted to suit different milk types.
Cette machine est optimisée pour du lait pasteurisé entier ou demi-écrémé. La température et la mousse du lait peuvent être ajustées en fonction des types de lait.

- 1 Rotate** the SELECT dial to the drink & press the SELECT dial to adjust drink.

Tournez le bouton rotatif SELECTIONNER pour sélectionner votre boisson et appuyez sur SELECT pour la régler.

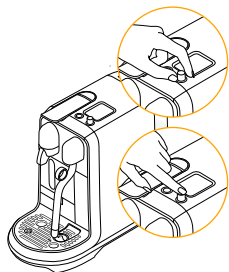

- 2 Rotate** the SELECT dial to adjust, Espresso Volume, Milk Temperature or Milk Froth level.

Tournez le bouton rotatif SELECTIONNER pour régler le volume de l'espresso, la température du lait ou la mousse de lait.

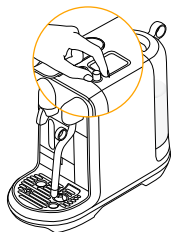

- 3 Press** the SELECT dial to enter & rotate to adjust the setting.

Froth levels & Espresso Volumes suggested settings are marked with a dotted line.

Appuyez sur le bouton rotatif SELECTIONNER et tournez-le pour ajuster le réglage.

Les volumes de mousse et de café recommandés sont marqués par une ligne pointillée.

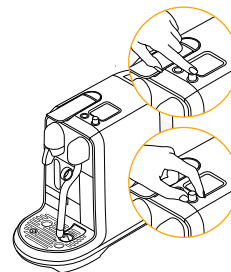

- 4 Press** SELECT dial to save & exit or press START/CANCEL to exit without saving.

Appuyez sur SELECTIONNER pour enregistrer et quitter, ou appuyez sur DEMARRER | ANNULER pour quitter sans enregistrer le réglage.

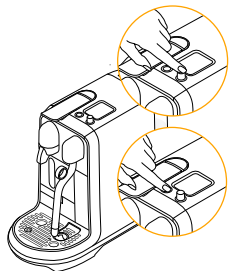

- 5 Press** START/CANCEL to exit the adjustments menu.

Appuyez sur DEMARRER | ANNULER pour quitter le menu de réglages.

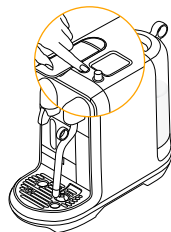

Any milk coffee can be programmed.

1. Coffee Volume: from 25 to 60 ml / 0.85-2 oz.
2. Milk Temperature: from 56 to 76 °C / 133 to 169 °F.
3. Milk Froth: from 2 to 30 mm / 0.08 to 1.2 in.



Tous les cafés au lait peuvent être programmés.

1. Volume de café : de 25 à 60 ml.
2. Température du lait : de 56 à 76 °C.
3. Mousse : de 2 à 30 mm.



1 Drink Settings are:

-Coffee Volume, Milk Temperature and Milk Froth.

To reset your drink settings:

1. Select SETTINGS
2. Select RESET
3. Select COFFEE RESET
4. Select  to confirm
5. Select  to cancel

To reset factory settings:

1. Select SETTINGS
2. Select RESET
3. Select FACTORY RESET
4. Select  to confirm
5. Select  to cancel
6. Machine will power off
7. On next use, you will need to refer to first use instructions



Paramètres des boissons :

-Volume de café, température du lait et mousse de lait.

Pour réinitialiser les paramètres des boissons :

1. Sélectionnez REGLAGES
2. Sélectionnez RESET
3. Sélectionnez RESET CAFE
4. Sélectionnez  pour confirmer
5. Sélectionnez  pour annuler

Pour réinitialiser les paramètres d'usine :

1. Sélectionnez REGLAGES
2. Sélectionnez RESET
3. Sélectionnez RETOUR AUX RREGLAGES D'USINE
4. Sélectionnez  pour confirmer
5. Sélectionnez  pour annuler
6. La machine se met hors de tension
7. Lors de la prochaine utilisation, vous aurez besoin de vous référer aux instructions de première utilisation

Emptying the System before a period of non-use or for frost protection /

Vidange du système avant une période d'inutilisation ou pour la protéger du gel

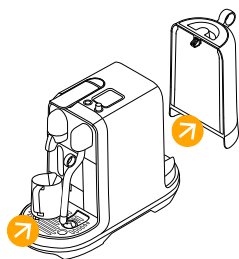

1 Remove the water tank.

Place the empty Milk Jug under the coffee outlet.

Retirez le réservoir à eau.

Placez le pot à lait vide sous l'orifice de sortie de café.

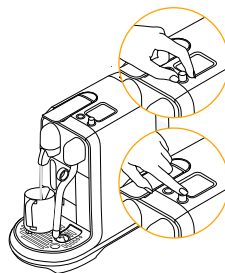

- ### 2 Rotate the SELECT dial to MAINTENANCE, press SELECT dial. Select "Empty Cycle" & press SELECT to start. When the pump stops, empty & wipe dry the capsule bucket & drip tray.

Tournez le bouton rotatif SELECTIONNER sur la position MAINTENANCE et appuyez sur SELECTIONNER. Sélectionnez "Empty Cycle" & appuyez sur SELECTIONNER pour démarrer. Lorsque la pompe s'arrête, videz et essuyez le bac à capsule et le bac d'égouttage.

EN
FR

Energy Saving / Économie d'énergie

- 1 **Energy efficient:** Machine minimizes power use when not making a drink. The display dims after 2 mins of no use, after 10 mins of no use display turns off. Restart by pressing the START/CANCEL button.

Économie d'énergie : La machine minimise la consommation d'énergie quand elle n'est pas en cours de fonctionnement. L'affichage réduit sa luminosité après 2 minutes d'inactivité ; après 10 minutes, il s'éteint. Redémarrez en appuyant sur le bouton DEMARRER | ANNULER.

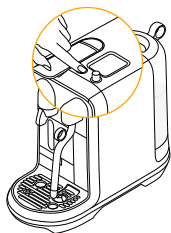

Daily Cleaning / Nettoyage quotidien

- i** To ensure hygienic conditions, it is highly recommended emptying and cleaning the capsule container every day.
Pour assurer l'hygiène, il est fortement recommandé de vider et de nettoyer le compartiment des capsules tous les jours.

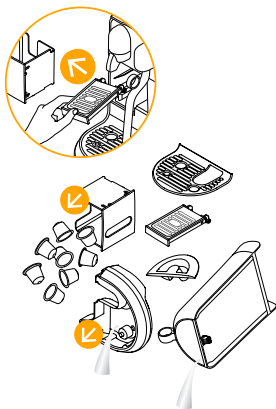

- 1 **Empty the drip tray** and the capsule container every day. Remove cup support by first removing the capsule bucket, then unlocking the cup support, pulling the cup support forward & lifting it upwards to disengage from the machine. Clean cup support and wipe inside machine, reassemble with a clean damp cloth. Remove the water tank and lid and clean them both with odorless detergent and rinse with warm water. Refill the water tank with fresh potable water.

Videz le bac d'égouttage et le compartiment des capsules tous les jours. Retirez le support de tasse en retirant d'abord le bac à capsules, puis déverrouillez le support de tasse, en le tirant vers l'avant et en le soulevant pour le dégager de la machine. Nettoyez le support de tasse et essuyez l'intérieur de la machine avec un chiffon humide, puis remontez le support. Retirez le réservoir d'eau et le couvercle et nettoyez les avec un détergent inodore. Rincez à l'eau chaude. Remplissez le réservoir d'eau avec de l'eau potable fraîche.

- 2 **Rinse** the milk jug & dry after each use. If required, wash the jug with mild detergent.

Rincez le pot à lait et séchez-le après chaque utilisation. Si nécessaire, lavez le pot avec un détergent doux.

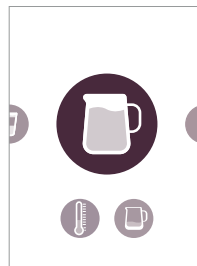

- 3 **Fill the milk** jug with potable water between the min & max marks. Select the MILK function & press START. When complete discard the hot water, then wipe the steam wand with a clean damp cloth.

Remplissez le pot à lait avec de l'eau potable (entre les niveaux min. et max.). Sélectionnez la fonction LAIT et appuyez sur DEMARRER. Lorsque vous avez terminé, jetez l'eau chaude, puis essuyez la buse vapeur avec un chiffon propre et humide.

Daily Cleaning / Nettoyage quotidien

EN

FR

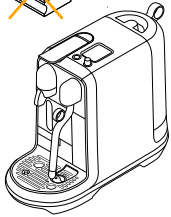

- 4 **Do not use** any strong or abrasive solvent, sponge or cream cleaner. Do not put in the dishwasher.

Ne pas utiliser de solvants forts ou abrasifs, une éponge ou une crème nettoyante. Ne pas mettre dans le lave-vaisselle.



- 5 **Dry all the parts** with a repetitive soft clean cloth and reassemble all parts. Clean the coffee outlet and inside the machine regularly with a clean damp cloth.

Séchez toutes les éléments avec un chiffon doux et propre et remontez toutes les pièces. Nettoyez l'orifice de sortie de café et l'intérieur de la machine régulièrement avec un chiffon propre et humide.

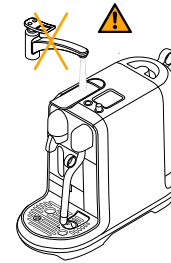

- 6 **Never immerse** the appliance or part of it in water or any other liquid.

Ne jamais plonger l'appareil, ou une partie de celui-ci, dans l'eau ou tout autre liquide.

Steam Wand Cleaning Procedure / Nettoyage de la buse vapeur

Milk System Cleaning Procedure.

Recommended you perform this monthly to prevent steam tip blockages or when the display shows "Clean Steam Wand".

Nettoyage du système de lait

Il est recommandé d'effectuer cette procédure tous les mois pour éviter le blocage de l'embout vapeur ou lorsque le message "Nettoyez la buse vapeur" s'affiche.

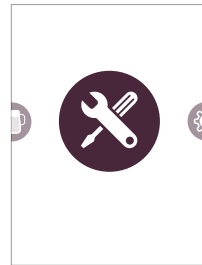

- 1 **Select Maintenance**

Sélectionnez Maintenance

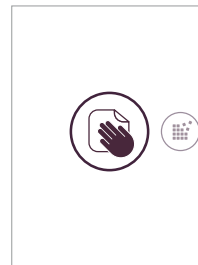

- 2 **Select Clean Steam Wand**

Sélectionnez Nettoyez la buse vapeur

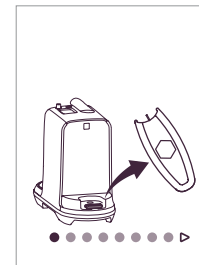

- 3 **Follow the on-screen prompts**

Suivez les instructions à l'écran

i **Duration** approximately 15 minutes.
Dur e : environ 15 minutes

⚠ Read the important safeguard on the descaling package and refer to the table for the frequency of use. The descaling solution can be harmful. Avoid contact with eyes, skin and surfaces. Never use any product other than the *Nespresso* descaling kit available at the *Nespresso Club* to avoid damage to your machine. The following table will indicate the descaling frequency required for the optimum performance of your machine, based on water hardness. For any additional questions you may have regarding descaling, please contact the *Nespresso Club*.

Prenez connaissance des consignes de s curit  indiqu es sur le kit de d tartrage et consultez le tableau pour conna tre la fr quence d'utilisation. La solution de d tartrage peut  tre nocive.  vitez tout contact avec les yeux, la peau et les surfaces. Afin d' viter d'endommager votre machine, n'utilisez jamais un autre produit que celui inclus dans le kit de d tartrage *Nespresso*, disponible au Club *Nespresso*. Le tableau suivant indique la fr quence de d tartrage n cessaire, pour le fonctionnement optimal de votre machine, en tenant compte de la duret  de l'eau. Pour toutes questions suppl mentaires concernant le d tartrage, contactez votre Club *Nespresso*.

Descaling:  Removes scale build-up, maintains coffee taste and prevents machine damage. Frequency will depend on your water hardness & amount of use. Descale when prompted on-screen. The machine will stop you from use if the descale cycle has not been performed after 10 uses. A "lockout" count-down will appear to alert you of the number of uses remaining until usage will stop.

D tartrage :  Supprime l'accumulation de tartre, conserve le go t du caf  et  vite l'endommagement de la machine. La fr quence d pendra de la duret  de l'eau et de la quantit  utilis e. Faites un d tartrage lorsque l'avertissement s'affiche   l' cran. La machine vous emp chera de l'utiliser si vous n'avez pas effectu  un d tartrage apr s 10 utilisations apr s avoir re u cet avertissement. Un compte   rebours « Lockout » s'affichera pour vous avertir du nombre d'utilisations restantes jusqu'  ce que l'utilisation ne soit plus possible.

- 1 Rotate dial to select MAINTENANCE**
Tournez la bouton rotatif sur MAINTENANCE.

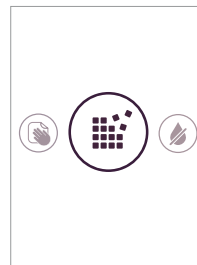

- 2 Select DESCALE**
S lectionnez D TARTRAGE

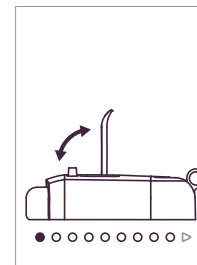

- 3 Follow the on-screen prompts to complete**
Suivez les instructions   l' cran.

Water Hardness / Dureté de l'eau

EN

FR

To determine water hardness level use the test strip provided.

To change the water hardness setting:

Pour déterminer la dureté de l'eau, utilisez la bandelette de test.

Pour changer le réglage de la dureté de l'eau :

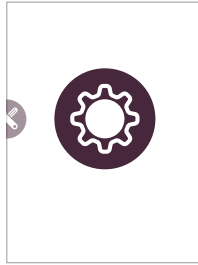

1 Rotate dial to select SETTINGS

Tournez le bouton rotatif pour sélectionner REGLAGES



2 Select Water Hardness

Sélectionnez Dureté d'eau.

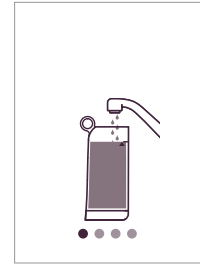

3 Follow the on-screen prompts to complete

Suivez les instructions à l'écran.

Water hardness:* / Dureté de l'eau :*

Descaling after:* / Détartrage après :*

	App.	fH	dH	CaCO ₃	 (40 ml)
	Level / Niveau 0	<5	<3	< 50 mg/l	2 200
	Level / Niveau 1	>7	>4	> 70 mg/l	1 800
	Level / Niveau 2	>13	>7	> 130 mg/l	1 400
	Level / Niveau 3	>25	>14	> 250 mg/l	1 000
	Level / Niveau 4	>38	>21	> 380 mg/l	600

fH French degree
Degré français
dH German Grade
Degré allemand
CaCO₃ Calcium Carbonate
Carbonate de calcium

Buttons not illuminated.	<ul style="list-style-type: none"> - Machine turns OFF automatically. See paragraph on «Energy Saving Concept». - Press START/CANCEL or SELECT to turn to «ON-mode». 	<ul style="list-style-type: none"> - Check the outlet: plug, voltage, fuse.
No steam or hot water.	<ul style="list-style-type: none"> - Press START/CANCEL or SELECT to turn to «ON-mode». 	<ul style="list-style-type: none"> - Check the outlet: plug, voltage, fuse.
No coffee, no water, unusual coffee flow.	<ul style="list-style-type: none"> - Check if the water tank is correctly positioned, if empty, fill with potable water. 	<ul style="list-style-type: none"> - Descale the machine, if necessary.
Coffee is not hot enough.	<ul style="list-style-type: none"> - Preheat cup. 	<ul style="list-style-type: none"> - Descale the machine, if necessary.
The capsule lever does not close completely.	<ul style="list-style-type: none"> - Empty the capsule container. 	<ul style="list-style-type: none"> - Check that no capsule is blocked inside the machine. (Note: do not put the finger inside the machine)
Leakage (water under the machine).	<ul style="list-style-type: none"> - Empty drip tray if full. - Check drip tray is securely inserted. 	<ul style="list-style-type: none"> - If problem persists, call the <i>Nespresso</i> Club.
No coffee flow, water goes directly into the capsule bucket (despite inserted capsule).	<ul style="list-style-type: none"> - Ensure capsule lever is closed. 	<ul style="list-style-type: none"> - Empty capsule bucket and check that no capsule is blocked inside the machine. (NOTE: do not put finger inside the machine) If problem persists, call the <i>Nespresso</i> Club.
Colour display is dim and hard to see/read.	<ul style="list-style-type: none"> - Machine display dims automatically after 2 minutes of non use. - See paragraph on «Energy Saving Concept». - Press START/CANCEL or SELECT to turn to «ON-mode». 	<ul style="list-style-type: none"> - Adjust the screen brightness setting. Navigate to Settings menu. Select Screen Brightness. Turn the dial and Select High.
Buttons flashing.	<ul style="list-style-type: none"> - Follow on screen prompt. - Check the water tank. If empty, fill with potable water and brew a coffee. - Check steam tip for blockages. Use pin cleaning tool stored under the water tank to unblock each of the holes. 	<ul style="list-style-type: none"> - Descale machine, if necessary. - Complete a Clean Steam Wand cycle, if necessary.
Fill Water Tank alert remains on display (water tank is full).	<ul style="list-style-type: none"> - Check if the water tank is correctly positioned. 	<ul style="list-style-type: none"> - If problem persists, call the <i>Nespresso</i> Club.
Descale Now alert is displayed.	<ul style="list-style-type: none"> - Descale the machine. Navigate to Maintenance menu. - Select Descale and follow the on-screen prompts. 	
Machine Error message is displayed.	<ul style="list-style-type: none"> - A major fault has occurred. 	<ul style="list-style-type: none"> - Visit Nespresso.com or call the <i>Nespresso</i> Club to contact your local service centre.
Machine is ON but ceases to operate.	<ul style="list-style-type: none"> - Power machine off by holding START/CANCEL. - Wait 60 minutes and press START/CANCEL or SELECT to turn to «ON-mode». 	<ul style="list-style-type: none"> - If problem persists, call the <i>Nespresso</i> Club.
Machine turns to OFF mode.	<ul style="list-style-type: none"> - To save energy the machine will turn to OFF mode after 10 minutes of non use. See paragraph on «Energy Saving Concept». 	<ul style="list-style-type: none"> - Press START/CANCEL or SELECT to turn to «ON-mode».

Buttons non illuminés.	<ul style="list-style-type: none">- La machine se met automatiquement en Arrêt. Voir le paragraphe sur le concept d'économie d'énergie.- Appuyez sur DEMARRER ANNULER ou SELECTIONNER pour sélectionner le mode On.	<ul style="list-style-type: none">- Vérifiez l'alimentation : prise, tension, fusible.
Pas de vapeur ni eau chaude.	<ul style="list-style-type: none">- Appuyez sur DEMARRER ANNULER ou SELECTIONNER pour sélectionner le mode On.	<ul style="list-style-type: none">- Vérifiez l'alimentation : prise, tension, fusible.
Pas de café ni d'eau, écoulement inhabituel du café.	<ul style="list-style-type: none">- Vérifiez que le réservoir d'eau est correctement positionné ; s'il est vide, remplissez-le d'eau potable.	<ul style="list-style-type: none">- Détartrez la machine, si nécessaire.
Le café n'est pas assez chaud.	<ul style="list-style-type: none">- Préchauffer la tasse.	<ul style="list-style-type: none">- Détartrez la machine, si nécessaire.
La levier ne se ferme pas complètement.	<ul style="list-style-type: none">- Videz le compartiment des capsules.	<ul style="list-style-type: none">- Assurez-vous qu'aucune capsule n'est bloquée à l'intérieur de la machine. (Attention : ne mettez pas vos doigts dans l'appareil.)
Fuite (eau sous la machine).	<ul style="list-style-type: none">- Videz le bac d'égouttage s'il est plein.- Assurez-vous que le bac d'égouttage est inséré correctement.	<ul style="list-style-type: none">- Si le problème persiste, appelez le Club <i>Nespresso</i>.
Pas d'écoulement de café, l'eau va directement dans le bac à capsules (malgré l'insertion de la capsule).	<ul style="list-style-type: none">- Assurez-vous que le levier est bien fermé.	<ul style="list-style-type: none">- Videz le bac à capsules. Assurez-vous qu'aucune capsule n'est bloquée à l'intérieur de la machine. (Attention : ne mettez pas vos doigts dans l'appareil.)- Si le problème persiste, appelez le Club <i>Nespresso</i>.
L'affichage est sombre et difficile à lire.	<ul style="list-style-type: none">- L'écran s'assombrit automatiquement après 2 minutes d'inactivité.- Voir le paragraphe sur le concept de faible consommation.- Appuyez sur DEMARRER ANNULER ou SELECTIONNER pour sélectionner le mode On.	<ul style="list-style-type: none">- Réglez la luminosité de l'écran. Naviguez vers le menu Settings. Utilisez le bouton SELECTIONNER pour régler la luminosité. Tournez le bouton rotatif et sélectionnez High.
Boutons clignotants.	<ul style="list-style-type: none">- Suivez les instructions qui s'affichent à l'écran.- Vérifiez le réservoir d'eau. S'il est vide, remplissez-le avec de l'eau potable, et préparez un café.- Vérifiez que l'embout vapeur n'est pas bloqué. Utilisez la tige métallique de nettoyage qui se trouve sous le réservoir d'eau pour débloquer les trous.	<ul style="list-style-type: none">- Détartrez la machine, si nécessaire.- Effectuez un cycle de nettoyage de la buse vapeur, si nécessaire.
L'avertissement Remplir le réservoir d'eau reste affiché (lorsque le réservoir d'eau est plein).	<ul style="list-style-type: none">- Vérifiez que le réservoir d'eau est correctement positionné.	<ul style="list-style-type: none">- Si le problème persiste, appelez le Club <i>Nespresso</i>.
L'avertissement Détartrage nécessaire s'affiche.	<ul style="list-style-type: none">- Effectuez un détartrage. Naviguez vers le menu Maintenance.- Sélectionnez Descaler et suivez les instructions à l'écran.	
L'avertissement Erreur de la machine s'affiche.	<ul style="list-style-type: none">- Signale un défaut majeur.	<ul style="list-style-type: none">- Rendez-vous sur nespresso.com ou téléphonez au Club <i>Nespresso</i> pour contacter votre centre de services local.
La machine est allumée (ON) mais ne fonctionne pas.	<ul style="list-style-type: none">- Mettez-la hors tension en maintenant enfoncé le bouton DEMARRER ANNULER- Attendez 60 minutes et appuyez sur DEMARRER ANNULER ou SELECTIONNER pour démarrer le mode On.	<ul style="list-style-type: none">- Si le problème persiste, appelez le Club <i>Nespresso</i>.
La machine passe en mode OFF.	<ul style="list-style-type: none">- Pour économiser de l'énergie, la machine passe en mode OFF après 10 minutes d'inactivité. Voir le paragraphe sur le concept d'économie d'énergie.	<ul style="list-style-type: none">- Appuyez sur DEMARRER ANNULER ou SELECTIONNER pour sélectionner le mode On.

Troubleshooting Milk Froth Preparation

Milk steam cycle does not start.

- Check if the water tank is correctly positioned, if empty, fill with potable water.
- Check steam tip for any blockages and ensure wand is lowered.

Quality of froth not up to standard.

- Be sure to use whole or semi-skimmed milk at refrigerated temperature (about 4-6 °C / 39-43 F). For a better result, the milk must be newly opened.
- Check the milk froth setting.
- Use the milk jug provided.
- Clean both the milk jug and steam wand after each use.
- Clean the steam wand. Navigate to Maintenance menu.
- Select Clean Steam Wand and follow the on-screen prompts.

Steam is very wet.

- Use cold, potable water. Do not use highly filtered, demineralised or distilled water.

Milk overflows.

- Fill jug with appropriate milk volume.
- Minimum fill level as marked on the inside & outside of the jug.
- Maximum fill level as marked on the inside & outside of the jug.
- To stop overflow, either reduce the initial volume of milk and/or reduce the froth level. This varies depending on milk type.

Milk temperature is too hot.

- Be sure to use the milk jug provided.
- Check the milk jug is positioned correctly on the milk jug temperature sensor.
- Decrease the milk temperature setting.

Milk temperature is not hot enough.

- Preheat cup.
- Use the milk jug provided.
- Check the milk jug is positioned on the milk jug temperature sensor.
- Increase the milk temperature setting.
- Check the steam tip for blockages.

Lower Wand alert is displayed.

- Ensure the steam wand is lowered.

Clean Steam Wand alert is displayed.

- Clean the Steam Wand.
- Navigate to Maintenance menu. Select Clean Steam Wand and follow the on-screen prompts.

Dépannage Préparation Mousse de lait

Le cycle de préparation de mousse ne démarre pas.	<ul style="list-style-type: none">- Vérifiez que le réservoir d'eau est correctement positionné ; s'il est vide, remplissez-le d'eau potable.- Vérifiez que l'embout vapeur n'est pas bloqué et assurez-vous que la buse est en position basse.	
La qualité de la mousse de lait n'est pas convenable.	<ul style="list-style-type: none">- Vérifiez que vous utilisez bien du lait pasteurisé entier ou demi-écrémé à température réfrigérée (entre 4 et 6° C environ). Pour un résultat parfait, utilisez du lait frais.- Vérifiez le réglage de la mousse de lait.	<ul style="list-style-type: none">- Utilisez le pot à lait.- Nettoyez le pot à lait et la buse vapeur après chaque utilisation.- Nettoyez la buse vapeur. Naviguez vers le menu Maintenance.- Sélectionnez Clean Steam Wand et suivez les instructions qui s'affichent.
La vapeur est très humide.	<ul style="list-style-type: none">- Utilisez de l'eau potable froide. N'utilisez pas d'eau hautement filtrée, déminéralisée ou distillée.	
Le lait déborde.	<ul style="list-style-type: none">- Versez une quantité de lait appropriée dans le pot.- Le niveau minimal est marqué à l'intérieur et à l'extérieur du pot.- Le niveau maximal est marqué à l'intérieur et à l'extérieur du pot.	<ul style="list-style-type: none">- Pour arrêter le débordement, réduisez le volume initial de lait ou le volume de mousse. Cela peut varier selon le type de lait.
La température du lait est trop élevée.	<ul style="list-style-type: none">- Veillez à utiliser le pot à lait fourni.- Vérifiez que le pot à lait est correctement positionné sur le capteur de température.	<ul style="list-style-type: none">- Réduisez le réglage de la température du lait.
La température du lait est trop basse.	<ul style="list-style-type: none">- Préchauffez la tasse.- Utilisez le pot à lait fourni.- Vérifiez que le pot à lait est correctement positionné sur le capteur de température.	<ul style="list-style-type: none">- Augmentez le réglage de la température du lait.- Vérifiez que l'embout vapeur n'est pas bloqué.
L'avertissement Abaisser la buse est affiché.	<ul style="list-style-type: none">- Vérifiez que la buse vapeur est en position basse.	
L'avertissement Nettoyer la buse vapeur est affiché.	<ul style="list-style-type: none">- Nettoyez la buse vapeur.	<ul style="list-style-type: none">- Naviguez vers le menu Maintenance. Sélectionnez Nettoyer la buse vapeur et suivez les instructions qui s'affichent.

EN Contact the *Nespresso Club* / FR Contacter le *Club Nespresso*

As we may not have foreseen all uses of your appliance, should you need any additional information, in case of problems or simply to seek advice, call the *Nespresso Club* or your *Nespresso* authorized representative.

Contact details for your *Nespresso Club* or your *Nespresso* authorized representative can be found in the «Welcome to *Nespresso*» folder in your machine box or at nespresso.com

Comme nous n'avons peut-être pas prévu toutes les utilisations possibles de l'appareil, si vous avez besoin d'informations supplémentaires, en cas de problèmes ou tout simplement pour demander un conseil, appelez le *Club Nespresso* ou votre représentant *Nespresso* agréé. Vous trouverez les coordonnées de votre *Club Nespresso* ou votre représentant *Nespresso* agréé dans le dossier "Bienvenue chez *Nespresso*" de la boîte de votre machine ou sur nespresso.com.

Disposal and Environmental Protection / Recyclage et protection de l'environnement

Your appliance contains valuable materials that can be recovered or can be recyclable. Separation of the remaining waste materials into different types facilitates the recycling of valuable raw materials. Leave the appliance at a collection point. You can obtain information on disposal from your local authorities.

Votre appareil contient des matériaux précieux récupérables ou recyclables. Le tri des matières résiduelles selon leur type facilite le recyclage des matières premières précieuses. Déposez votre appareil dans un point de collecte. Vous pouvez obtenir des informations sur le recyclage auprès des autorités locales.

Nespresso guarantees this product against defects in materials and workmanship for a period of 2 years. The warranty period begins on the date of purchase and *Nespresso* requires presentation of the original proof of purchase to ascertain the date. During the warranty period, *Nespresso* will either repair or replace, at its discretion, any defective product at no charge to the owner. Replacement products or repaired parts will be warranted only for the unexpired portion of the original warranty or six months, whichever is greater. This limited warranty does not apply to any defect resulting from negligence, accident, misuse, or any other reason beyond *Nespresso's* reasonable control, including but not limited to: normal wear and tear, negligence or failure to follow the product instructions, improper or inadequate maintenance, calcium deposits or descaling, connection to improper power supply, unauthorized product modification or repair, use for commercial purposes, fire, lightning, flood or other external causes. This warranty is valid only in the country of purchase or in such other countries where *Nespresso* sells or services the same model with identical technical specifications. Warranty service outside the country of purchase is limited to the terms and conditions of the corresponding warranty in the country of service. Should the cost of repairs or replacement not be covered by this warranty, *Nespresso* will advise the owner and the cost shall be charged to the owner. This limited warranty shall be the full extent of *Nespresso's* liability however caused. Except to the extent allowed by applicable law, the terms of this limited warranty do not exclude, restrict or modify the mandatory statutory rights applicable to the sale of this product and are in addition to those rights. If you believe your product is defective, contact *Nespresso* for instructions on how to proceed with a repair.

Please visit our website at www.nespresso.com for contact details.

Nespresso garantit ce produit contre les défauts de matériels et de fabrication pour une période de deux années. La période de garantie commence à la date d'achat et *Nespresso* exige la présentation de la preuve originale d'achat pour en constater la date. Durant la période de garantie, *Nespresso* réparera ou remplacera, à sa discrétion, tout produit défectueux sans frais pour le propriétaire. Les produits échangés et les pièces réparées seront garantis uniquement pendant la durée restante de la garantie originale ou durant six mois, l'échéance la plus lointaine faisant foi. Cette garantie limitée ne s'applique pas à tout défaut résultant d'une négligence, d'un accident, d'une utilisation inadaptée ou de toute autre raison hors du contrôle raisonnable de *Nespresso*, y compris mais sans s'y limiter: l'usure normale, la négligence ou le non-respect du mode d'emploi du produit, l'entretien inadapté ou inadéquat, les dépôts calcaires ou le détartage, le branchement à une sortie électrique inadaptée, la modification ou la réparation non autorisée du produit, l'utilisation à des fins commerciales, les dommages causés par le feu, la foudre, les inondations ou toute autre cause extérieure. Cette garantie n'est valable que dans le pays où l'appareil a été acheté et dans les pays où *Nespresso* vend ou assure l'entretien du même modèle avec des caractéristiques techniques identiques. Le service de garantie hors du pays d'achat se limite aux conditions de la garantie correspondante dans le pays où l'entretien est effectué. Si le coût des réparations ou de remplacement n'est pas couvert par cette garantie, *Nespresso* informera le propriétaire qui devra honorer ces frais. Cette garantie limitée constituera l'intégralité de la responsabilité de *Nespresso*, quelque soit la cause. Les conditions de la présente garantie limitée s'ajoutent aux droits statutaires obligatoires applicables à la vente du produit et ne les excluent, ni ne les restreignent ou modifient en rien, sauf dans les limites autorisées par la loi. Si vous pensez que votre produit est défectueux, veuillez contacter *Nespresso* pour obtenir des renseignements concernant la marche à suivre pour le faire réparer.

Veillez consulter notre site Internet www.nespresso.com pour obtenir les coordonnées de contact.

Herzlichen Glückwunsch zum Kauf Ihrer Nespresso Creatista Plus, der Kaffeemaschine zur Zubereitung hochwertiger Milchkaffees.

Congratulazioni! Ha acquistato Nespresso Creatista Plus, la macchina che Le consentirà di preparare bevande a base di caffè e latte di qualità professionale.

Inhalt / Sommario

Verpackungsinhalt / Contenuto della confezione	37	Zurücksetzen auf Werkseinstellungen / Ripristino alle impostazioni di fabbrica	60
Creatista Plus / Creatista Plus	37	Entleerung des Systems / Svuotamento del sistema	60
Sicherheitsvorkehrungen / Precauzioni di sicurezza	38-45	Energiesparen / Risparmio energetico	61
Maschinenübersicht / Panoramica della macchina	46	Tägliche Reinigung / Pulizia quotidiana	61-62
Erste Inbetriebnahme / Primo utilizzo	47-48	Reinigungsverfahren für die Dampfdüse / Procedura di pulizia dell'ugello vapore	62
Navigation / Navigazione	49	Entkalkung / Decalcificazione	63
Normale Kaffeezubereitung / Preparazione del caffè standard	50-51	Wasserhärte / Durezza dell'acqua	64
Milchkaffeezubereitung – einzelne Tasse / Preparazione del caffè con latte - Tazza singola	52-53	Fehlerbehebung / Risoluzione dei problemi	65-66
Milchkaffeezubereitung – zwei Tassen / Preparazione del caffè con latte - Due tazze	53-55	Fehlerbehebung bei der Milchschaumzubereitung / Risoluzione dei problemi relativi alla preparazione della schiuma di latte	67-68
Zubereitung von Latte Macchiato / Preparazione del latte macchiato	56-57	Kontakt zum Nespresso Club / Contattare il Club Nespresso	69
Einstellungen für normale Kaffeegetränke / Regolazione delle bevande a base di caffè standard	58	Entsorgung und Umweltschutz / Smaltimento e tutela dell'ambiente	69
Einstellungen für Milchkaffeegetränke / Regolazione delle bevande a base di caffè con latte	59	Gewährleistung / Garanzia limitata	69

Verpackungsinhalt / Contenuto della confezione



- 1 **Creatista Plus** Kaffeemaschine
Macchina per caffè Creatista Plus



- 2 **Starterset** mit Nespresso Kapseln
Confezione di degustazione con capsule Nespresso



- 3 **Milchbehälter**
Bricco per latte



- 4 **Nespresso** Willkommensbroschüre
Brochure di benvenuto Nespresso

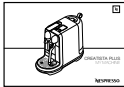

- 5 **Bedienungsanleitung**
Manuale utente



- 6 **1 x Teststreifen** für die Wasserhärte, in der Bedienungsanleitung
1 x striscia di test durezza acqua, nel manuale utente

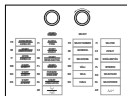

- 7 **Sprachaufkleber** in der Gebrauchsanweisung
Etichette nella lingua locale, nel Manuale d'Uso

Creatista Plus / Creatista Plus

J520

DE

IT

BEDIENUNGSANLEITUNG / MANUALE UTENTE

Nespresso ist ein exklusives System, das zu jeder Zeit den perfekten Espresso zubereitet. Jeder einzelne Parameter wurde strengen Kontrollen unterzogen, um die Aromenvielfalt, den Körper sowie die unvergleichbare Crema zum Ausdruck zu bringen.

Il sistema esclusivo di **Nespresso** consente di preparare un Espresso sempre perfetto, tazzina dopo tazzina. Ogni parametro è stato studiato con estrema precisione per garantire la piena espressione di tutti gli aromi di ciascuna capsula, conferire corposità al caffè e creare una crema vellutata e straordinariamente densa.

⚠ VORSICHT: Wenn Sie dieses Zeichen sehen, halten Sie sich bitte an die Sicherheitshinweise, um mögliche Gefahren und Schäden zu vermeiden.

i INFORMATIONEN: Wenn Sie dieses Zeichen sehen, befolgen Sie den Rat für einen sicheren und einwandfreien Betrieb Ihrer Kaffeemaschine.

⚠ ATTENZIONE: quando si visualizza questo simbolo, fare riferimento alle istruzioni di sicurezza importanti per evitare possibili danni.

i INFORMAZIONE: quando viene visualizzato questo simbolo, annotare l'avviso per poter utilizzare in modo corretto e sicuro la macchina per caffè.

~ 220-240 V ~, 50-60 Hz, 1300-1600 W

Pmax 19 bar / 1.9 MPa

kg ~5,2 kg / 11.4 lbs

📄 1,5 L / 50 oz

📏 17 cm / 6.7 in **📏** 30,9 cm / 12.2 in **📏** 40,9 cm / 16.1 in

 VORSICHT	 BESCHÄDIGTE KABEL VOM NETZ TRENNEN
 GEFAHR DURCH ELEKTRISCHEN STROM	 VORSICHT HEISSE OBERFLÄCHE

⚠ VORSICHT: Die Sicherheitsvorkehrungen sind Bestandteil des Geräts. Bitte lesen Sie die Anweisungen und Sicherheitshinweise vor der Inbetriebnahme des Geräts. Bewahren Sie die Sicherheitshinweise auf, um diese bei Bedarf schnell einsehen zu können.

⚠ VORSICHT: Wenn Sie dieses Zeichen sehen, halten Sie sich bitte an die Sicherheitshinweise, um mögliche Gefahren und Schäden zu vermeiden.

i INFORMATIONEN:
Wenn Sie dieses Zeichen sehen, befolgen Sie den Rat für einen sicheren und einwandfreien Betrieb Ihrer Kaffeemaschine.

- Das Gerät ist dazu bestimmt, Getränke nach diesen Anweisungen zuzubereiten.
- Benutzen Sie das Gerät ausschließlich für den bestimmungsgemäßen Gebrauch.
- Dieses Gerät wurde ausschließlich für die Nutzung innerhalb von Gebäuden und unter normalen Temperaturbedingungen entwickelt.
- Schützen Sie das Gerät vor direktem Sonnenlicht,

Spritzwasser und Feuchtigkeit.

- Dieses Gerät dient dem Einsatz in Haushalten. Es ist nicht für die folgenden Umgebungen geeignet: Aufenthaltsräume von Geschäften, Büros oder sonstigen Einrichtungen des Arbeitslebens; in Bauernhöfen; für Gäste in Hotels, Pensionen, Bed & Breakfast-Einrichtungen und anderen Unterkünften.
- Dieses Gerät kann von Kindern ab einem Alter von mindestens 8 Jahren verwendet werden, wenn sie bei der Verwendung beaufsichtigt werden sowie die Anweisung zum sicheren Gebrauch des

Geräts erhalten und die damit verbundenen Gefahren verstanden haben. Reinigung und Wartung der Maschine sollten nicht von Kindern durchgeführt werden, es sei denn, sie sind älter als 8 Jahre und werden von einem Erwachsenen beaufsichtigt.

- Halten Sie das Gerät und das Kabel außerhalb der Reichweite von Kindern unter 8 Jahren.
- Dieses Gerät kann von Personen mit eingeschränkten physischen, sensorischen oder psychischen Fähigkeiten oder Mangel an Erfahrung und Kenntnis verwendet werden, wenn sie bei der Verwendung beaufsichtigt

werden sowie die Anweisung zum sicheren Gebrauch des Geräts erhalten und die damit verbundenen Gefahren verstanden haben.

- Kinder dürfen das Gerät nicht als Spielzeug verwenden.
- Bei kommerziellem Gebrauch, bei Zweckentfremdung, falscher Bedienung, unsachgemäßen Gebrauch, nicht fachgerechter Reparatur oder bei Nichtbeachtung der Anweisungen übernimmt der Hersteller keine Haftung für eventuelle Schäden. Ebenso sind Gewährleistungen in solchen Fällen ausgeschlossen.

Vermeiden Sie Risiken wie tödlichen Stromschlag und Feuer.

- Im Notfall: Trennen Sie das Gerät sofort vom Stromnetz.
- Schließen Sie das Gerät nur an eine geeignete, geerdete Netzsteckdose an. Vergewissern Sie sich, dass die Netzspannung dieselbe ist wie auf dem Typenschild angegeben. Bei falschem Anschluss verfällt die Gewährleistung.

Das Gerät darf erst nach dem korrekten Aufbau angeschlossen werden.

- Ziehen Sie das Kabel nicht über scharfe Kanten. Befestigen Sie es oder lassen Sie es hängen.
- Halten Sie das Kabel von Hitze und Feuchtigkeit fern.

- Wenn das Kabel oder der Stecker beschädigt sind, muss es vom Hersteller, seinem Kundendienst oder einer ähnlich qualifizierten Person ersetzt werden, um Risiken zu verhindern.
- Falls Sie ein Verlängerungskabel benötigen, verwenden Sie nur ein geerdetes Kabel mit einem Leitungsdurchmesser von mindestens 1,5mm².
- Um gefährlichen Schaden zu vermeiden, platzieren Sie das Gerät nie auf heißen Oberflächen wie Heizkörpern, Öfen, Gasanlagen oder Ähnlichem.
- Stellen Sie das Gerät immer auf eine stabile und ebene Oberfläche. Die Oberfläche muss gegen Hitze und Flüssigkeiten wie Wasser,

Kaffee, Entkalkerlösung o. Ä. resistent sein.

- Ziehen Sie den Netzstecker, falls Sie das Gerät für längere Zeit nicht benutzen. Beim Trennen vom Netz ziehen Sie den Stecker und zerren Sie nicht am Kabel, das Kabel könnte sonst beschädigt werden.
- Ziehen Sie vor der Reinigung den Netzstecker und lassen Sie das Gerät abkühlen.
- Berühren Sie das Kabel nie mit feuchten Händen.
- Tauchen Sie das Gerät oder Teile davon niemals in Wasser oder andere Flüssigkeiten.

DE Sicherheitsvorkehrungen

- Stellen Sie das Gerät oder Teile davon niemals in die Spülmaschine.
- Die Verbindung von Elektrizität und Wasser ist gefährlich und kann zu tödlichen Stromschlägen führen.
- Öffnen Sie das Gerät nicht. Die im Inneren vorhandene Spannung ist gefährlich!
- Stecken Sie nichts in die Öffnungen. Dies kann zu einem Brand oder einem Stromschlag führen!

Vermeiden Sie mögliche Schäden bei der Bedienung des Geräts.

- Lassen Sie das Gerät bei manueller Zubereitung niemals unbeaufsichtigt.
- Nehmen Sie das Gerät nicht in Betrieb, wenn es beschädigt ist oder nicht

ordnungsgemäß funktioniert.

- Ziehen Sie sofort den Stecker aus der Steckdose. Wenden Sie sich zur Prüfung, Reparatur oder Einstellung des Geräts an den *Nespresso Club*.
- Ein beschädigtes Gerät kann zu Stromschlag, Verbrennungen und Brand führen.
- Schließen Sie immer den Hebel und öffnen Sie ihn niemals, wenn das Gerät in Betrieb ist. Dies könnte zu Verbrühungen führen. Halten Sie den Finger nicht unter den Kaffeeauslauf – Verbrühungsgefahr!
- Stecken Sie den Finger nicht in das Kapselfach oder den Kapselgang - Verletzungsgefahr!
- Wasser könnte um die Kapsel fließen, falls sie nicht von den

Klingen durchstochen wurde, und das Gerät beschädigen.

- Verwenden Sie niemals eine beschädigte oder deformierte Kapsel. Sollte eine Kapsel im System feststecken, schalten Sie die Maschine aus und ziehen Sie den Netzstecker. Kontaktieren Sie den *Nespresso Club*.
- Füllen Sie den Wassertank lediglich mit frischem Trinkwasser.
- Leeren Sie den Wassertank, wenn Sie das Gerät für einen längeren Zeitraum nicht benutzen (z.B. Urlaub).
- Ersetzen Sie das Wasser im Wassertank, wenn Sie das Gerät während des Wochenendes oder einen längeren Zeitraum nicht benutzt haben.
- Verwenden Sie das Gerät nicht ohne Restwasserschale

und Tropfgitter, um Flüssigkeitsrückstände auf umliegenden Flächen zu vermeiden.

- Verwenden Sie keine starken Reinigungs- oder Lösungsmittel.
- Wenn Sie die Maschine auspacken, entfernen Sie die Kunststoffolie und entsorgen Sie diese.
- Zur Reinigung Ihrer Maschine verwenden Sie bitte lediglich saubere Reinigungsmaterialien.
- Wenn Sie die Maschine auspacken, entfernen Sie die Kunststoffolie und entsorgen Sie diese.
- Diese Maschine wurde speziell für die Verwendung mit *Nespresso* Kapseln entwickelt, die nur über den *Nespresso Club* erhältlich sind.

- Alle *Nespresso* Maschinen durchlaufen strenge Qualitätskontrollen. Belastungstests unter realen Bedingungen werden nach dem Zufallsprinzip mit ausgewählten Produktionseinheiten durchgeführt. Einige Geräte können daher Spuren eines vorherigen Gebrauchs aufweisen.
- *Nespresso* behält sich das Recht vor, Anweisungen ohne vorherige Ankündigung zu ändern.
- Die Maschine enthält Magnete.

Entkalkung

- Das *Nespresso* Entkalkerset hilft bei korrekter Anwendung, die einwandfreie Funktion Ihrer Maschine und ein perfektes Kaffee-Erlebnis wie am ersten Tag während ihrer gesamten Lebensdauer zu erhalten.

BEWAHREN SIE DIESE BEDIENUNGSANLEITUNG AUF

**Geben Sie sie an alle
weiteren Benutzer
weiter. Diese
Bedienungsanleitung ist
ebenfalls als PDF-Datei
auf www.nespresso.com
verfügbar.**

Ⓜ Precauzioni di sicurezza

 ATTENZIONE	 SCOLLEGARE IL CAVO DI ALIMENTAZIONE DANNEGGIATO
 PERICOLO ELETTRICO	 ATTENZIONE SUPERFICIE CALDA

⚠ ATTENZIONE: le precauzioni di sicurezza fanno parte dell'apparecchio. Si prega di leggerle attentamente prima di utilizzare per la prima volta il nuovo apparecchio. Conservarle in un luogo in cui siano facilmente reperibili per riferimenti futuri.

⚠ ATTENZIONE: quando viene visualizzato questo simbolo, fare riferimento alle precauzioni di sicurezza per evitare possibili danni.

i INFORMAZIONE: quando viene visualizzato questo simbolo, annotare l'avviso per poter utilizzare in modo corretto e sicuro l'apparecchio.

- L'uso previsto dell'apparecchio è la preparazione di bevande seguendo le presenti istruzioni.
- Non utilizzare l'apparecchio per nessun altro scopo diverso dall'uso previsto.
- L'apparecchio è stato progettato per l'uso esclusivo in interni e a temperature non estreme.
- Proteggere l'apparecchio dall'esposizione diretta alla luce solare, dall'immersione prolungata in acqua e

dall'umidità.

- Questo apparecchio è riservato all'uso domestico. La macchina non è prevista per l'uso in: aree adibite all'uso cucina in punti vendita, uffici e altri ambienti lavorativi, aziende agricole, da parte di clienti di hotel, motel e altre strutture residenziali, strutture simili a bed and breakfast.
- Questo apparecchio può essere utilizzato da bambini di almeno 8 anni di età, purché sotto supervisione, dopo aver ricevuto istruzioni sull'uso dell'apparecchiatura e con la consapevolezza dei rischi implicati. Gli interventi di pulizia e manutenzione non devono essere eseguiti

da bambini, salvo abbiano un'età superiore a 8 anni e siano supervisionati da un adulto.

- Mantenere l'apparecchio e il relativo cavo fuori dalla portata dei bambini di età inferiore a 8 anni.
- Questo apparecchio può essere utilizzato da persone con ridotte capacità fisiche, sensoriali o mentali o la cui esperienza o conoscenza non sia sufficiente, purché sotto supervisione, dopo aver ricevuto istruzioni sull'uso sicuro dell'apparecchiatura e con la consapevolezza dei rischi implicati.
- I bambini non devono utilizzare il dispositivo come un giocattolo.

- Il produttore declina qualsiasi responsabilità e la garanzia non sarà applicabile in caso di utilizzo commerciale, gestione o uso inappropriato dell'apparecchio, danni risultanti dall'uso per altri scopi, funzionamento difettoso, riparazione eseguita da personale non specializzato o mancata conformità con le istruzioni.

Evitare il rischio di scosse elettriche e incendi mortali.

- In caso di emergenza: rimuovere immediatamente la spina dalla presa di alimentazione.
- Collegare l'apparecchio solamente a un'alimentazione adatta, facilmente accessibile e

collegata a terra. Accertarsi che la tensione della sorgente di alimentazione sia la stessa di quella specificata sull'etichetta dell'apparecchio. L'uso di una connessione non corretta annulla la garanzia.

L'apparecchio deve essere collegato solamente dopo l'installazione.

- Non tendere e tirare il cavo sopra superfici taglienti, non bloccarlo né farlo penzolare.
- Tenere il cavo lontano da fonti di calore e umidità.
- Se il cavo di alimentazione è danneggiato, è necessario richiederne la sostituzione da parte del produttore, dell'agente del servizio di assistenza o di personale

qualificato, per evitare qualsiasi eventuale rischio.

- Se il cavo di alimentazione, o la spina, è danneggiato, è necessario richiederne la sostituzione da parte del produttore, dell'agente del servizio di assistenza o di personale qualificato, per evitare qualsiasi eventuale rischio.
- Se è necessaria una prolunga, utilizzare solo un cavo messo a terra con sezione trasversale del conduttore di almeno 1,5 mm² o alimentazione di ingresso corrispondente.
- Per evitare danni pericolosi, non posizionare l'apparecchio sopra o accanto a superfici calde come termosifoni, fornelli, forni, fornelli a gas, fiamme

libere o simili.

- Posizionarlo sempre su una superficie orizzontale, stabile e piana. La superficie deve essere resistente al calore e ai liquidi, come acqua, caffè, decalcificante o liquidi simili.
- Scollegare l'apparecchio dalla presa di corrente quando non in uso per un periodo prolungato. Scollegare l'apparecchio estraendo la spina e non tirando il cavo, altrimenti questo potrebbe subire danni.
- Prima della pulizia e degli interventi di manutenzione, rimuovere la spina dalla presa di corrente e fare raffreddare l'apparecchio.
- Non toccare mai il cavo con le mani umide.
- Non immergere mai

17 Precauzioni di sicurezza

l'apparecchio o parte di esso in acqua o altri liquidi.

- Non inserire mai l'apparecchio o parte di esso nella lavastoviglie.
- Elettricità e acqua insieme sono pericolosi e possono causare scosse elettriche mortali.
- Non aprire l'apparecchio. All'interno è presente tensione pericolosa.
- Non inserire nulla all'interno delle aperture; potrebbero verificarsi incendi o scosse elettriche.

Evitare i possibili danni correlati all'uso dell'apparecchio.

- Non lasciare mai l'apparecchio incustodito durante il funzionamento.
- Non utilizzare l'apparecchio

se ha subito danni o non funziona perfettamente.

Rimuovere immediatamente la spina dalla presa di alimentazione. Contattare il Club *Nespresso* o un rappresentante autorizzato di *Nespresso* per l'esame, la riparazione o la regolazione.

- Un apparecchio danneggiato può causare scosse elettriche, bruciature e incendi.
- Chiudere sempre completamente la finestra di scorrimento e non aprirla durante il funzionamento. Potrebbero verificarsi ustioni.
- Non inserire le dita sotto l'ugello per l'erogazione del caffè, potrebbero verificarsi ustioni.
- Non inserire le dita nel vano delle capsule o nel condotto

di aerazione delle capsule. Pericolo di lesioni.

- Quando la capsula non viene perforata dalle lame, l'acqua può scorrere attorno alla capsula e danneggiare l'apparecchio.
- Non utilizzare mai una capsula danneggiata o deformata. Se una capsula rimane bloccata nel vano delle capsule, disattivare la macchina e scollegarla prima di procedere. Contattare il Club *Nespresso* o un rappresentante autorizzato di *Nespresso*.
- Riempire il serbatoio dell'acqua solamente con acqua potabile fresca.
- Svuotare il serbatoio dell'acqua se l'apparecchio non sarà utilizzato per un periodo di tempo prolungato

(ad esempio durante le vacanze).

- Sostituire l'acqua nel serbatoio quando l'apparecchio non viene utilizzato per un weekend o un periodo di tempo simile.
- Non utilizzare l'apparecchio in assenza di vassoio raccogliocce e griglia di sgocciolamento, per evitare di versare liquidi sulle superfici circostanti.
- Non utilizzare un agente pulente o solvente aggressivo.
- Quando si disimballa la macchina, rimuovere la pellicola in plastica e smaltirla correttamente.
- Per pulire la macchina, utilizzare solamente strumenti di pulizia adeguatamente puliti.

- Quando si disimballa la macchina, rimuovere la pellicola in plastica e smaltirla correttamente.
- Questo apparecchio è progettato esclusivamente per le capsule di caffè *Nespresso* reperibili solo tramite il Club *Nespresso* o il rappresentante autorizzato *Nespresso*.
- Tutti gli apparecchi *Nespresso* superano i controlli più rigidi. Vengono eseguiti test casuali in condizioni operative su unità selezionate. Tali test possono indicare un eventuale uso precedente.
- *Nespresso* si riserva il diritto di modificare le istruzioni senza previa comunicazione.

- Questa macchina contiene magneti.

Decalcificazione

L'agente decalcificante di *Nespresso*, quando utilizzato correttamente, aiuta a garantire il corretto funzionamento della macchina per la sua intera durata di esercizio e assicura un'esperienza di degustazione del caffè sempre perfetta.

CONSERVARE QUESTE ISTRUZIONI

Distribuirle a tutti gli eventuali utenti. Questo manuale di istruzioni è disponibile anche in formato PDF sul sito [nespresso.com](https://www.nespresso.com)

DE

Maschinenübersicht /

IT

Panoramica della macchina

Farbdisplay

Display a colori

AUSWAHL-Regler

Manopola SELEZIONA

Taste START | ABBRECHEN

Pulsante AVVIA|ANNULLA

Hebel zum Einlegen der Kapsel

Leva per l'inserimento delle capsule

Kapselbehälter

Contenitore delle capsule

Flexible Tassen-Abstellfläche

Supporto per tazza estraibile Supporto per tazza estraibile

Abnehmbares Abtropfgitter

Griglia di sgocciolamento rimovibile

Abnehmbare Restwasserschale mit Anzeige „voll“

Vassoio raccogli-gocce rimovibile con indicatore di riempimento

Leicht zu reinigende
Dampfdüse
Ugello vapore
facilmente pulibileTemperatursensor
für Milchbehälter
Sensore temperatura
bricco per latteMilchbehälter
Bricco per latteWassertank und Deckel
Serbatoio dell'acqua e
coperchioAbnehmbarer Pin für die
Reinigung (Nespresso Pin)
Strumento di pulizia punta
rimovibileDrücken Sie die Taste
START | ABBRECHEN, um
einen Vorgang zu starten
oder abzubrechen oder
um zurückzugehenPremere il pulsante
AVVIA|ANNULLA per
avviare o annullare
un'operazione o tornare al
passaggio precedenteDrehen Sie den
AUSWAHL-Regler
nach links oder
rechts, um Ihr Getränk
auszuwählenRuotare la manopola
SELEZIONA per
spostarsi a sinistra o a
destra e selezionare la
bevandaDrücken Sie den
AUSWAHL-Regler, um
das Kaffeevolumen,
die Milcht temperatur
oder den Milchschaum
einzustellenPremere la manopola
SELEZIONA per regolare
il volume dell'espresso,
la temperatura del latte o
la schiuma di latte

Erste Inbetriebnahme (oder nach einer längeren Zeit von Nichtgebrauch) / Primo utilizzo

DE

IT

i Lesen Sie zunächst die Sicherheitshinweise, um Risiken wie Stromschlag oder Feuer zu vermeiden.
Leggere le istruzioni di sicurezza importanti per evitare rischi di scosse elettriche e incendio.

- 1** Spülen Sie den Wassertank, bevor Sie ihn mit Trinkwasser füllen.



Sciacquare il serbatoio dell'acqua prima di riempirlo con acqua potabile.

- 2** Platzieren Sie den Wassertank auf dem dafür vorgesehenen Arm und bringen Sie die Restwasserschale und den Kapselbehälter in die richtige Position. Betreiben Sie die Kaffeemaschine zu Ihrer Sicherheit nur mit korrekt eingebauter Restwasserschale und Kapselbehälter.

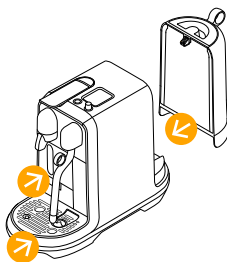

Posizionare il serbatoio dell'acqua, inserire il vassoio raccogliogocce e il contenitore delle capsule. Per la massima sicurezza, azionare la macchina solamente con raccogliogocce e contenitore delle capsule in posizione.

- 3** Schließen Sie das Gerät an das Stromnetz an.

Collegare la macchina alla presa di alimentazione.

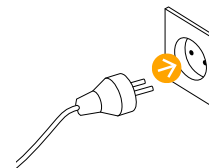

- 4** Schalten Sie die Maschine EIN, indem Sie die Taste STARTIABBRECHEN drücken. Die Aufheizphase dauert ca. 3 Sekunden.

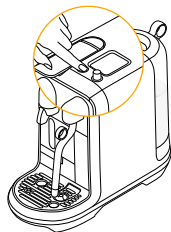

Accendere la macchina premendo il pulsante AVVIAIANNULLA. Il riscaldamento richiede circa 3 secondi.

- 5** Drehen Sie den AUSWAHL-Regler, um Ihre Sprache festzulegen. Drücken Sie zur Bestätigung auf AUSWAHL.

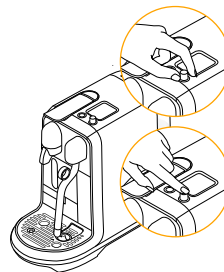

Ruotare la manopola SELEZIONA per impostare la lingua desiderata. Premere SELEZIONA per confermare.

DE Erste Inbetriebnahme (oder nach einer längeren Zeit von Nichtgebrauch) /
IT Primo utilizzo

< 1 minute

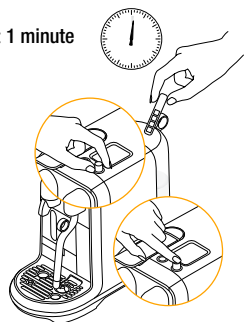

- 6 Einstellung Ihrer Wasserhärte:** Tauchen Sie den Wasserhärte-Teststreifen in den Wassertank und ziehen Sie ihn wieder heraus. Warten Sie 1 Minute. Stellen Sie die mit dem Teststreifen ermittelte Wasserhärte durch Drehen des AUSWAHL-Reglers ein. Drücken Sie zur Bestätigung auf AUSWAHL. Weitere Informationen finden Sie auf Seite 64.

Per impostare la durezza dell'acqua, immergere la striscia di test durezza acqua nel serbatoio dell'acqua. Attendere 1 minuto. Impostare la durezza dell'acqua ruotando la manopola SELEZIONA in base ai risultati della striscia di test. Premere SELEZIONA per confermare. Per ulteriori informazioni, consultare pagina 64.



- 7 Folgen** Sie den Hinweisen auf dem Bildschirm, um Ihre Maschine für die Inbetriebnahme zu spülen und vorzubereiten.

Seguire le istruzioni sullo schermo per sciacquare e preparare la macchina all'uso.

i Die erste Inbetriebnahme besteht darin, die Maschine zu spülen und das Aufheizsystem vorzubereiten. Il primo utilizzo prevede il risciacquo della macchina e la preparazione del sistema di riscaldamento.

- 8 Folgen** Sie dem Quick-Start-Tutorial.

Seguire il tutorial di avvio rapido.

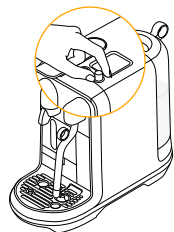

- 9 Um Ihre Maschine auszuschalten,** drücken und halten Sie den Regler STARTIABBRECHEN 2 Sekunden lang, bis die Maschine ausgeschaltet ist.

Per disattivare la macchina, tenere premuta la manopola AVVIAIANNULLA per 2 secondi fino allo spegnimento della macchina.



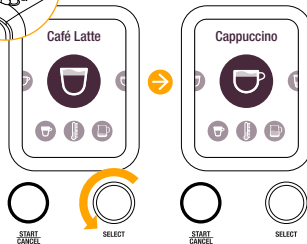

1 Drehen Sie den AUSWAHL-Regler, um Ihren Kaffee zu wählen.

Ruotare la manopola SELEZIONA per selezionare il caffè.

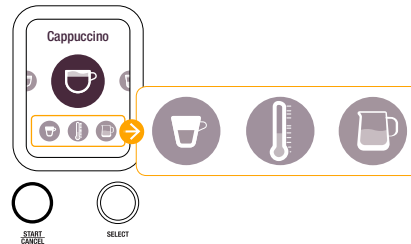

2 Das Display zeigt die aktuellen Getränkeeinstellung, das Kaffeevolumen, die Milcht Temperatur und die Milchtextur.

Il display mostra le impostazioni della bevanda attuali: Volume caffè, Temperatura latte e Consistenza latte.

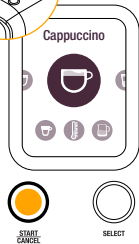
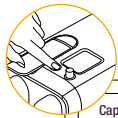

3 Drücken Sie STARTIABBRECHEN, um einen Kaffee mit der aktuellen Einstellung zuzubereiten.

Premere AVVIAIANNULLA per preparare un caffè con le impostazioni attuali.

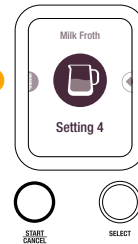
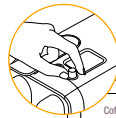

4 Drücken Sie den AUSWAHL-Regler, um die aktuellen Einstellungen anzupassen. Lesen Sie dazu bitte Seite 58 und 59.

Premere la manopola SELEZIONA per regolare le impostazioni attuali. Consultare pagina 58 e 59.

Normale Kaffeezubereitung / Preparazione del caffè standard

- 1 Füllen Sie den Wassertank** mit Trinkwasser.

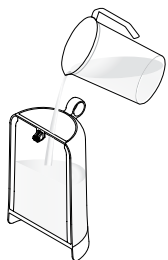

Riempire il serbatoio dell'acqua con acqua potabile.

- 2 Schalten Sie die Maschine EIN**, indem Sie die Taste STARTIABBRECHEN drücken. Die Aufheizphase dauert ca. 3 Sekunden.

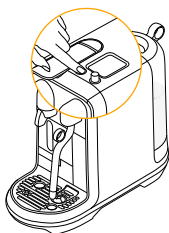

Accendere la macchina premendo il pulsante AVVIAIANNULLA. Il riscaldamento richiede circa 3 secondi.

- 3 Stellen Sie eine Tasse** unter den Kaffeeauslauf. Nutzen Sie bei Bedarf die Tassen-Abstellfläche. DRÜCKEN Sie gegen die Tassen-Abstellfläche, um sie auszufahren.



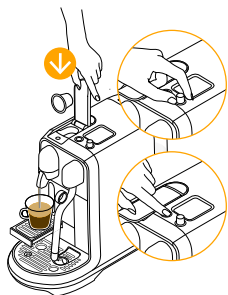

Posizionare una tazza sotto l'ugello per l'erogazione del caffè. Utilizzare il supporto per tazze se necessario. PREMERE il supporto per tazze per sbloccarlo.

- 4 Öffnen Sie den Hebel**, legen Sie eine Kapsel ein und schließen Sie den Hebel. Drehen Sie den AUSWAHL-Regler, um Ihren Kaffee zu wählen.



 Ristretto (25 ml / 0.85 oz)

 Espresso (40 ml / 1.35 oz)

 Lungo (110 ml / 3.7 oz)

Drücken Sie die Taste STARTIABBRECHEN, um den Kaffee zu beziehen.

i Um optimale Hygienebedingungen sicherzustellen, wird empfohlen, eine gebrauchte Kapsel nicht ein zweites Mal zu verwenden.

Sollevare la leva, inserire una capsula e abbassare la leva. Selezionare con il pulsante SELEZIONE la lunghezza in tazza desiderata.

 Ristretto (25 ml / 0,85 oz)

 Espresso (40 ml / 1,35 oz)

 Lungo (110 ml / 3,7 oz)

Premere il pulsante AVVIAIANNULLA per avviare l'estrazione.

i Per garantire le migliori condizioni igieniche, si consiglia di non riutilizzare una capsula usata.

Normale Kaffeezubereitung / Preparazione del caffè standard

DE

IT



- 5 Die Zubereitung** stoppt automatisch. Öffnen Sie den Hebel, um die Kapsel auszuwerfen.

La preparazione si arresterà automaticamente. Sollevare la leva per espellere la capsula.



- 6 Um den Kaffeefluss frühzeitig zu beenden,** drücken Sie die Taste STARTIABBRECHEN.

Per arrestare il flusso di caffè premere il pulsante AVVIAIANNULLA.

Milchkaffeezubereitung – einzelne Tasse / Preparazione del caffè con latte - Tazza singola

i **Benutzen Sie ausschließlich** den mitgelieferten Milchbehälter. **Utilizzare solamente** il bricco per latte fornito.

i **TIPP:** Nutzen Sie für einen optimalen Milchschaum pasteurisierte Voll- oder Halbfettmilch mit Kühlschranktemperatur (etwa 4–6 °C). **CONSIGLIO:** per una schiuma di latte ottimale, utilizzare latte intero o parzialmente scremato pastorizzato freddo (circa 4 - 6 °C/39 - 43 °F).



- 1 Füllen Sie den Wassertank** mit frischem Trinkwasser.

Riempire il serbatoio dell'acqua con acqua potabile fresca.

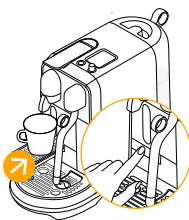

- 2 Nutzen Sie für** kleinere Tassen die Tassen-Abstellfläche. **DRÜCKEN** Sie gegen die Tassen-Abstellfläche, um sie auszufahren.

Per utilizzare tazze più piccole, aggiungere il supporto per tazze. **PREMERE** il supporto per tazze per sbloccarlo.

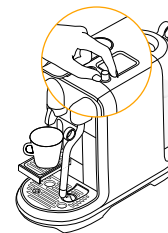

- 3 Drehen Sie** den AUSWAHL-Regler, um Ihr Getränk zu wählen.

Ruotare la manopola SELEZIONA per selezionare la bevanda.

DE Milchkaffeezubereitung – einzelne Tasse /
IT Preparazione del caffè con latte - Tazza singola

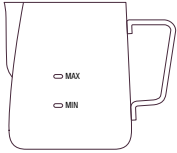

- 4 **Füllen Sie den Milchbehälter** mit ausreichend frischer, kalter Milch. Die minimale und maximale Füllmenge sind innen und außen am Milchbehälter markiert.

Riempire il bricco per latte con una quantità sufficiente di latte fresco freddo. I livelli minimo e massimo sono contrassegnati sulla parte interna ed esterna del bricco per latte.

⚠ VORSICHT: Befüllen Sie den Milchbehälter nicht über die maximale Füllmenge, die sowohl innen als auch außen am Behälter markiert ist.

ATTENZIONE: non superare il livello massimo contrassegnato sulla parte interna ed esterna del bricco.

- 5 **Heben Sie die Dampfdüse** an und positionieren Sie sie zentral im Milchbehälter.

Sollevare l'ugello del vapore e posizionarlo al centro del bricco per latte.



- 6 **Vergewissern Sie sich**, dass der Milchbehälter Kontakt mit dem Temperatursensor auf der Restwasserschale hat.

Accertarsi che il bricco per latte sia a contatto con il sensore della temperatura situato nel vassoio raccogliogocce.

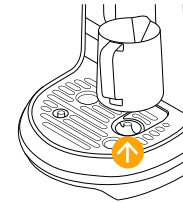

- 7 **Öffnen Sie den Hebel** und legen Sie die Kapsel ein.

Sollevare la leva e inserire la capsula.

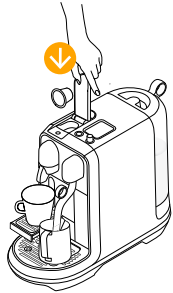

- 8 **Drücken Sie** die Taste STARTIABBRECHEN, um den Bezug des Espresso zu beginnen.

Premere il pulsante AVVIAIANNULLA per avviare l'estrazione dell'espresso.

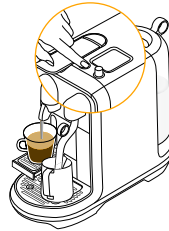

- 9 **Sobald der Bezug des Espresso abgeschlossen ist**, drücken Sie STARTIABBRECHEN, um mit dem Aufschäumen der Milch zu starten.

Al completamento dell'estrazione dell'espresso, premere il pulsante AVVIAIANNULLA per avviare la preparazione della schiuma di latte.

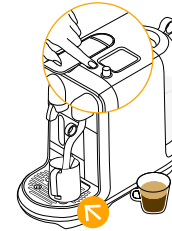

Milchkaffeezubereitung – einzelne Tasse / Preparazione del caffè con latte - Tazza singola

DE

IT

- 10 **Sobald das Aufschäumen der Milch** abgeschlossen ist, heben Sie die Dampfdüse an und wischen Sie sie mit einem sauberen feuchten Tuch ab.



Al termine della preparazione della schiuma di latte, sollevare l'ugello del vapore e pulirlo con un panno umido pulito.

- 11 **Lassen Sie die Dampfdüse** wieder los: Diese spült sich nun automatisch durch.



Riportare l'ugello del vapore nella posizione abbassata, affinché possa emettere vapore per sciacquarsi automaticamente.

- 12 **Giessen Sie die Milch** in den Espresso, um Ihre Zubereitung abzuschließen.



Versare il latte nel caffè espresso per completare la preparazione della bevanda.

Milchkaffeezubereitung – zwei Tassen / Preparazione del caffè con latte - Due tazze

- i** **Benutzen Sie** ausschließlich den mitgelieferten Milchbehälter.
Utilizzare solamente il bricco per latte fornito.

- i** **TIPP:** Nutzen Sie für einen optimalen Milchschaum pasteurisierte Voll- oder Halbfettmilch mit Kühlschranktemperatur (etwa 4–6 °C).
CONSIGLIO: per una schiuma di latte ottimale, utilizzare latte intero o parzialmente scremato pastorizzato freddo (circa 4 - 6 °C/39 - 43 °F).

- 1 **Füllen Sie den Wassertank** mit frischem Trinkwasser.



Riempire il serbatoio dell'acqua con acqua potabile fresca.

- 2 **Nutzen Sie** für kleinere Tassen die Tassen-Abstellfläche. **DRÜCKEN** Sie gegen die Tassen-Abstellfläche, um sie auszufahren.

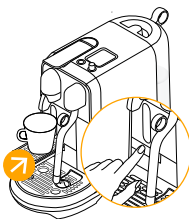

Per utilizzare tazze più piccole, aggiungere il supporto per tazze. **PREMERE** il supporto per tazze per sbloccarlo.

- 3 **Drehen Sie** den AUSWAHL-Regler, um Ihr Getränk zu wählen.

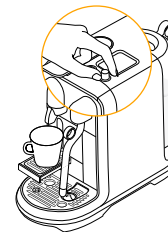

Ruotare la manopola SELEZIONA per selezionare la bevanda.

DE Milchkaffeezubereitung – zwei Tassen / IT Preparazione del caffè con latte - Due tazze

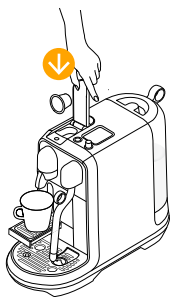

- 4 Öffnen Sie** den Hebel und legen Sie die Kapsel ein.

Sollevare la leva e inserire la capsula.



- 5 Drücken Sie** die Taste STARTIABBRECHEN, um den Bezug des Espresso zu beginnen.

Premere il pulsante AVVIA/ANNULLA per avviare l'estrazione dell'espresso.

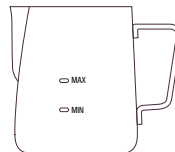

- 6 Füllen Sie** den Milchbehälter mit ausreichend frischer kalter Milch für zwei Getränke. Die maximale Füllmenge ist innen und außen am Milchbehälter markiert. Nicht überfüllen!

⚠ VORSICHT: Befüllen Sie den Milchbehälter nicht über die maximale Füllmenge, die sowohl innen als auch außen am Behälter markiert ist.

ATTENZIONE: non superare il livello massimo contrassegnato sulla parte interna ed esterna del bricco.

Riempire il bricco per latte con una quantità di latte fresco freddo sufficiente alla preparazione di 2 bevande. Il livello massimo è contrassegnato sulla parte interna ed esterna del bricco per latte. Non riempire eccessivamente.

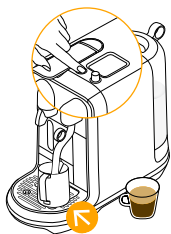

- 7 Heben Sie die Dampfdüse an**, positionieren Sie sie zentral in den Milchbehälter und drücken Sie STARTIABBRECHEN, um das Aufschäumen der Milch zu starten.

Sollevare l'ugello del vapore e posizionarlo al centro del bricco per latte e premere il pulsante AVVIA/ANNULLA per avviare la preparazione della schiuma di latte.

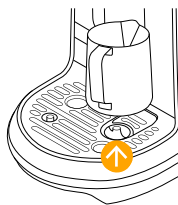

- 8 Vergewissern Sie sich**, dass der Milchbehälter Kontakt mit dem Temperatursensor auf der Restwasserschale hat.

Accertarsi che il bricco per latte sia a contatto con il sensore della temperatura situato nel vassoio raccogliogocce.



- 9 Sobald das Aufschäumen der Milch** abgeschlossen ist, heben Sie die Dampfdüse an und wischen Sie sie mit einem sauberen feuchten Tuch ab.

Al termine della preparazione della schiuma di latte, sollevare l'ugello del vapore e pulirlo con un panno umido pulito.

Milchkaffeezubereitung – zwei Tassen / Preparazione del caffè con latte - Due tazze

DE

IT

- 10 **Lassen Sie die Dampfdüse** wieder los: Diese spült sich nun automatisch durch.



Riportare l'ugello del vapore nella posizione abbassata, affinché possa emettere vapore per sciacquarsi automaticamente.

- 11 **Platzieren** Sie Ihre zweite Tasse unter den Kaffeeauslauf.



Posizionare la seconda tazza sotto l'ugello per l'erogazione del caffè.

- 12 **Öffnen Sie den Hebel** und legen Sie die Kapsel ein.

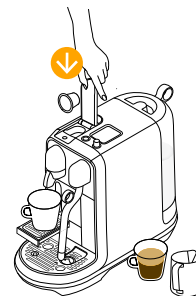

Sollevere la leva e inserire la capsula.

- 13 **Drücken Sie** die Taste STARTIABBRECHEN, um den Brühvorgang des Espresso zu beginnen.

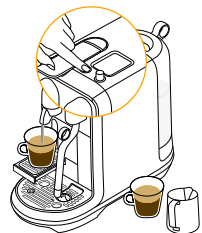

Premere il pulsante AVVIA/IANNULLA per avviare l'estrazione dell'espresso.

- 14 **Gießen Sie die Milch** in den Espresso, um Ihre Zubereitungen abzuschließen.

Versare il latte nel caffè espresso per completare la preparazione delle bevande.



DE Zubereitung von Latte Macchiato /
IT Preparazione del latte macchiato

- 1 **Füllen Sie den Wassertank** mit frischem Trinkwasser.



Riempire il serbatoio dell'acqua con acqua potabile fresca.

- 2 **Drücken Sie gegen die Tassen-Abstellfläche**, bis sie einrastet, um Platz für das Latte Macchiato Glas zu schaffen.

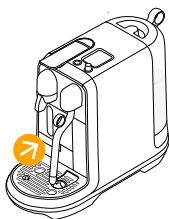

Per posizionare un bicchiere per latte macchiato, inserire il supporto per tazze fino a bloccarlo.

- 3 **Drehen Sie den AUSWAHL-Regler**, um Ihr Getränk zu wählen.



Ruotare la manopola SELEZIONA per selezionare la bevanda.

- 4 **Füllen Sie den Milchbehälter** bis zur markierten maximalen Füllmenge mit frischer kalter Milch.

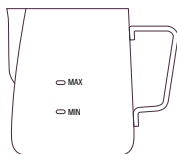

Riempire il bricco per latte fino al livello massimo con latte freddo fresco.

- 5 **Heben Sie die Dampfdüse an**, positionieren Sie sie zentral in den Milchbehälter und drücken Sie STARTIABBRECHEN, um das Aufschäumen der Milch zu starten.

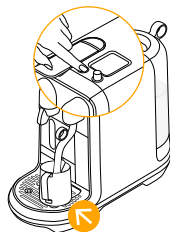

Solleverare l'ugello del vapore e posizionarlo al centro del bricco per latte e premere il pulsante AVVIA/ANNULLA per avviare la preparazione della schiuma di latte.

- 6 **Vergewissern Sie sich**, dass der Milchbehälter Kontakt mit dem Temperatursensor auf der Restwasserschale hat.

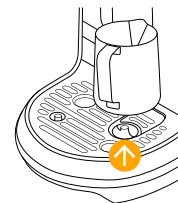

Accertarsi che il bricco per latte sia a contatto con il sensore della temperatura situato nel vassoio raccogliogocce.



VORSICHT: Befüllen Sie den Milchbehälter nicht über die maximale Füllmenge, die sowohl innen als auch außen am Behälter markiert ist.

ATTENZIONE: non superare il livello massimo contrassegnato sulla parte interna ed esterna del bricco.

Zubereitung von Latte Macchiato / Preparazione del latte macchiato

DE

IT

- 7** Sobald das Aufschäumen der Milch abgeschlossen ist, heben Sie die Dampfdüse an und wischen Sie sie mit einem sauberen feuchten Tuch ab.



Al termine della preparazione della schiuma di latte, sollevare l'ugello del vapore e pulirlo con un panno umido pulito.

- 8** Lassen Sie die Dampfdüse wieder los: Diese spült sich nun automatisch durch.



Riportare l'ugello del vapore nella posizione abbassata, affinché possa emettere vapore per sciacquarsi automaticamente.

- 9** Geben Sie die Milch in das Latte Macchiato Glas und stellen Sie es unter den Kaffeeauslauf.



Versare il latte nel bicchiere per latte macchiato e posizionarlo sotto l'ugello di erogazione del caffè.

- 10** Öffnen Sie den Hebel und legen Sie die Kapsel ein.

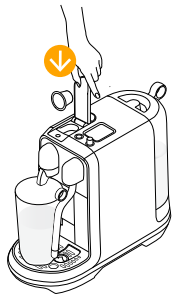

Sollevare la leva e inserire la capsula.

- 11** Drücken Sie die Taste STARTIABBRECHEN, um den Bezug des Espresso zu beginnen.



Premere il pulsante AVVIANNULLA per avviare l'estrazione dell'espresso.

DE

Einstellungen für normale Kaffeegetränke /

IT

Regolazione delle bevande a base di caffè standard

- 1 **Drehen Sie** den AUSWAHL-Regler auf Ihr Getränk.

Ruotare la manopola SELEZIONA per selezionare la bevanda.

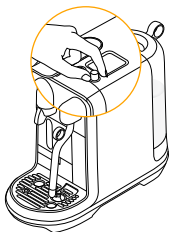

- 2 **Drücken Sie** auf den AUSWAHL-Regler, um das Kaffeevolumen einzustellen.

Premere la manopola SELEZIONA per regolare il volume del caffè.

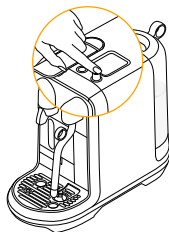

- 3 **Drehen Sie** den AUSWAHL-Regler, um das Kaffeevolumen einzustellen. Das empfohlene Volumen ist mit einer gepunkteten Linie markiert.

Ruotare la manopola SELEZIONA per regolare il volume del caffè. Il volume suggerito è contrassegnato con una linea tratteggiata.

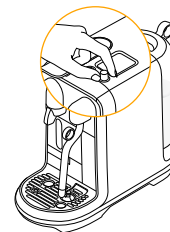

- 4 **Drücken Sie** den AUSWAHL-Regler erneut, um die Einstellung zu speichern und abzuschließen oder drücken Sie STARTIABBRECHEN, um ohne zu speichern abzubrechen.

Premere la manopola SELEZIONA per salvare e uscire o premere AVVIAIANNULLA per uscire senza salvare.

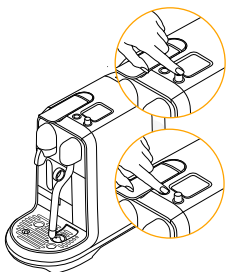

Jeder Kaffee kann programmiert werden:

1. Ristretto: von 25 ml bis 60 ml
2. Espresso: von 25 ml bis 60 ml
3. Lungo: von 70 ml bis 150 ml

È possibile programmare qualsiasi preparazione di caffè.

1. Ristretto: da 25 a 60 ml.
2. Espresso: da 25 a 60 ml.
3. Lungo: da 70 a 150 ml.



Die Standard-Kaffeevolumina finden Sie auf Seite 50.
I volumi di caffè **predefiniti** sono elencati a pagina 50.

Einstellungen für Milchkaffeegetränke / Regolazione delle bevande a base di caffè con latte

i Diese Kaffeemaschine ist für pasteurisierte Voll- oder Halbfettmilch optimiert. Milchtemperatur und Milchschaum lassen sich auf verschiedene Milcharten einstellen. Questa macchina è ottimizzata per l'uso di latte intero o parzialmente scremato pastorizzato. Le opzioni Temperatura latte e Schiuma di latte possono essere regolate per adattarsi ai diversi tipi di latte.

- 1 Drehen Sie** den AUSWAHL-Regler auf Ihr Getränk und drücken Sie den Regler, um das Getränk anzupassen.

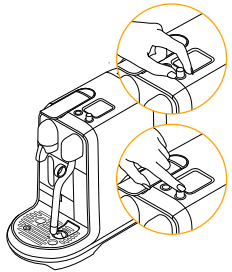

Ruotare la manopola SELEZIONA per selezionare la bevanda e premere la manopola SELEZIONA per regolare la bevanda.

- 2 Drehen Sie** den AUSWAHL-Regler, um das Espressovolumen, die Milchtemperatur oder die Milchschaummenge einzustellen.



Ruotare la manopola SELEZIONA per regolare il volume dell'espresso, la temperatura del latte o la schiuma di latte.

- 3 Drücken Sie** den AUSWAHL-Regler, um ins Menü zu gelangen und drehen Sie den Regler, um die Einstellungen anzupassen. Die empfohlenen Einstellungen für die Milchschaum- und Espressovolumina sind mit einer eingepunkteten Linie markiert.

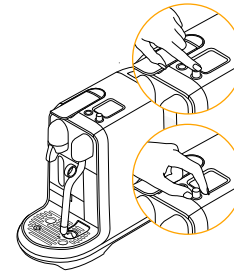

Premere la manopola SELEZIONA per accedere e ruotarla per regolare l'impostazione. Le impostazioni relative ai livelli della schiuma e ai volumi di preparazione dell'espresso suggeriti sono contrassegnate con una riga tratteggiata.

- 4 Drücken Sie** den AUSWAHL-Regler erneut, um die Einstellung zu speichern und abzuschließen oder drücken Sie STARTIABBRECHEN, um ohne zu speichern abzubrechen.

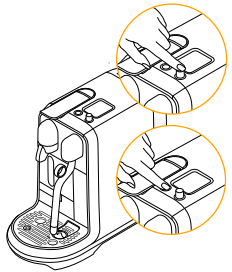

Premere la manopola SELEZIONA per salvare e uscire o premere AVVIA/ANNULLA per uscire senza salvare.

- 5 Drücken Sie** STARTIABBRECHEN, um das Menü zu verlassen.



Premere il pulsante AVVIA/ANNULLA per uscire dal menu delle regolazioni.

Jeder Milchkaffee kann programmiert werden:

1. Kaffeevolumen: von 25 ml bis 60 ml
2. Milchtemperatur: von 56 °C bis 76 °C
3. Milchschaum: von 2 mm bis 30 mm

È possibile programmare qualsiasi preparazione di caffè con latte.

1. Volume caffè: da 25 a 60 ml.
2. Temperatura latte: da 56 a 76 °C.
3. Schiuma di latte: da 2 a 30 mm.

1 Die Getränkeeinstellungen sind:

- Kaffeevolumen, Milcht temperatur und Milchschaum

Um Ihre Getränkeeinstellungen zurückzusetzen:

1. Wählen Sie EINSTELLUNGEN
2. Wählen Sie ZURÜCKSETZEN
3. Wählen Sie KAFFEE ZURÜCKSETZEN
4. Wählen Sie ✓ zur Bestätigung
5. Wählen Sie ✕ zum Abbrechen

Zur Wiederherstellung der Werkseinstellungen:

1. Wählen Sie EINSTELLUNGEN
2. Wählen Sie ZURÜCKSETZEN
3. Wählen Sie WERKSEINSTELLUNGEN
4. Wählen Sie ✓ zur Bestätigung
5. Wählen Sie ✕ zum Abbrechen
- 6 Die Maschine schaltet sich ab
7. Beim nächsten Gebrauch müssen Sie sich nun nach der Anleitung für die erste Inbetriebnahme richten

Le impostazioni delle bevande sono:

- Volume caffè, Temperatura latte e Schiuma di latte.

Per ripristinare le impostazioni delle bevande:

1. Selezionare IMPOSTAZIONI
2. Selezionare RIPRISTINA
3. Selezionare REIMPOSTAZIONE CAFFÈ
4. Selezionare ✓ per confermare
5. Selezionare ✕ per annullare

Per ripristinare le impostazioni di fabbrica:

1. Selezionare IMPOSTAZIONI
2. Selezionare RIPRISTINA
3. Selezionare IMPOSTAZIONI DI FABBRICA
4. Selezionare ✓ per confermare
5. Selezionare ✕ per annullare
6. La macchina si spegne
7. All'uso successivo, consultare le istruzioni per il primo utilizzo

Entleerung der Maschine vor längerer Nichtbenutzung oder zum Schutz vor Frostschäden /**Svuotamento del sistema prima di un periodo di inutilizzo o per proteggerlo da temperature estremamente basse****1 Entfernen Sie den Wassertank.**

Platzieren Sie den leeren Milchbehälter unter den Kaffeeauslauf.

Rimuovere il serbatoio

dell'acqua. Posizionare un bricco per latte vuoto sotto l'ugello per l'erogazione del caffè.

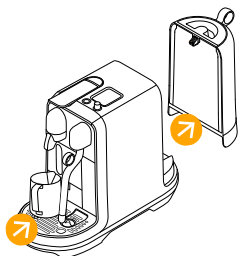

- 2 Drehen Sie** den AUSWAHL-Regler auf WARTUNG und drücken Sie den Regler. Wählen Sie „Entleerung“ und drücken Sie AUSWAHL, um zu starten. Sobald die Pumpe stoppt, leeren Sie den Kapselbehälter und die Restwasserschale und wischen Sie sie trocken.

Ruotare la manopola SELEZIONA su MANUTENZIONE, premere la manopola SELEZIONA. Selezionare "Ciclo svuotamento" e premere SELEZIONA per iniziare. Quando la pompa si arresta, svuotare e pulire il vano delle capsule e il vassoio raccogli gocce.

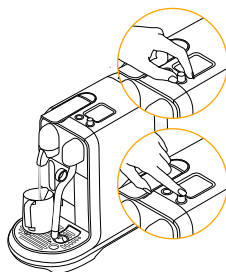

Energiesparen / Risparmio energetico

- Energieeffizient:** Die Maschine minimiert ihren Stromverbrauch, wenn sie kein Getränk zubereitet. Das Display dunkelt sich nach 2 Minuten ohne Gebrauch ab und schaltet sich nach 10 Minuten ohne Gebrauch aus. Starten Sie die Maschine erneut durch Drücken der Taste STARTENIABBRECHEN.

Efficienza energetica: la macchina riduce il consumo energetico quando non prepara una bevanda. Il display riduce la luminosità dopo 2 minuti di inutilizzo e dopo 10 minuti si spegne. Riavviare premendo il pulsante AVVIA/ANNULLA.

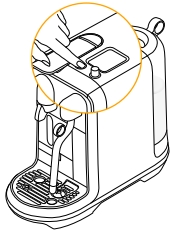

Tägliche Reinigung / Pulizia quotidiana

- i** Aus hygienischen Gründen wird empfohlen, den Kapselbehälter täglich zu leeren und zu reinigen.
Per garantire le massime condizioni igieniche, si consiglia di svuotare e pulire il contenitore delle capsule ogni giorno.

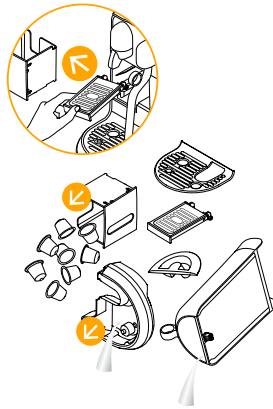

- Leeren Sie die Restwasserschale** und den Kapselbehälter täglich. Entfernen Sie die Tassen-Abstellfläche, indem Sie zuerst den Kapselbehälter entfernen, dann die Abstellfläche ausfahren, sie nach vorne ziehen und schließlich nach oben anheben, um sie von der Maschine zu lösen. Reinigen Sie die Tassen-Abstellfläche und wischen Sie das Innere der Maschine mit einem sauberen feuchten Tuch aus. Entfernen Sie ebenfalls Wassertank und Deckel, reinigen Sie sie mit einem sanften Reinigungsmittel und spülen Sie sie anschließend mit warmem Wasser aus. Füllen Sie den Wassertank erneut mit frischem Trinkwasser.

Svuotare il vassoio raccogliacqua e il contenitore delle capsule ogni giorno. Rimuovere il supporto per tazze rimuovendo in primo luogo il vano delle capsule, quindi sbloccare il supporto per tazze, estrarlo e sollevarlo per disinnestarlo dalla macchina. Pulire il supporto per tazze e l'interno della macchina, riassembleare il tutto servendosi di un panno umido pulito. Rimuovere il serbatoio dell'acqua e il coperchio e pulirli con un detergente inodore, quindi sciacquarli con acqua calda. Rabboccare il serbatoio dell'acqua con acqua potabile fresca.

- Spülen und trocknen Sie** den Milchbehälter nach jedem Gebrauch. Falls erforderlich, säubern Sie den Behälter mit einem milden Reinigungsmittel.

Sciacquare il bricco per latte e asciugarlo dopo ogni uso. Se necessario, lavare il bricco con un detergente non aggressivo.

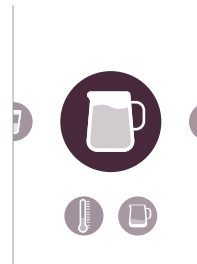

- Füllen Sie** den Milchbehälter mit Trinkwasser zwischen der minimalen und maximalen Markierung. Wählen Sie die Funktion MILCH und drücken Sie START. Nach Abschluss gießen Sie das heiße Wasser ab und wischen anschließend über die Dampfdüse mit einem sauberen feuchten Tuch.

Riempire il bricco per latte con acqua potabile tra i livelli min e max. Selezionare la funzione LATTE e premere AVVIA. Al termine, vuotare l'acqua calda e pulire l'ugello del vapore con un panno umido pulito.

Tägliche Reinigung / Pulizia quotidiana



- 4 Verwenden Sie keine** aggressiven Reinigungs- oder Lösungsmittel. Stellen Sie das Gerät oder Zubehörteile davon niemals in die Spülmaschine.

Non utilizzare alcun solvente aggressivo o abrasivo, spugna o detergente in crema. Non lavare in lavastoviglie.

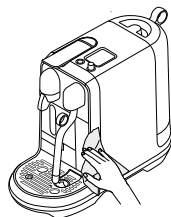

- 5 Trocknen Sie sämtliche Teile** mit einem weichen sauberen Tuch und setzen Sie alle Teile wieder zusammen. Reinigen Sie den Kaffeeauslauf und das Innere der Maschine regelmäßig mit einem sauberen feuchten Tuch.

Asciugare tutte le parti con un panno pulito morbido e riassemblearle. Pulire l'ugello di erogazione del caffè e l'interno della macchina regolarmente con un panno umido pulito.

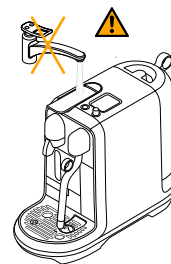

- 6 Tauchen Sie die Maschine oder Teile davon** niemals in Wasser oder andere Flüssigkeiten.

Non immergere mai l'apparecchio o parte di esso in acqua o altri liquidi.

Reinigungsverfahren für die Dampfdüse / Procedura di pulizia dell'ugello vapore

Reinigungsverfahren für das Milchsystem

Wir empfehlen, dass Sie dieses monatlich durchführen, um ein Verstopfen der Dampfdüse zu vermeiden - oder wenn das Display „Dampfdüse reinigen“ zeigt.

Procedura di pulizia del sistema per il latte.

Si consiglia di eseguire questa procedura mensilmente per impedire ostruzioni della punta di erogazione vapore o quando il display mostra il messaggio "Pulire l'ugello vapore".

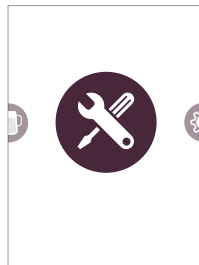

- 1 Wählen Sie „Wartung“**
Selezionare Manutenzione

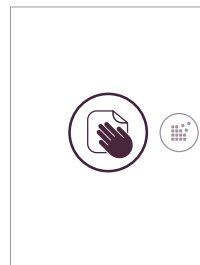

- 2 Wählen Sie**
„Dampfdüse reinigen“
Selezionare Pulire
l'ugello vapore

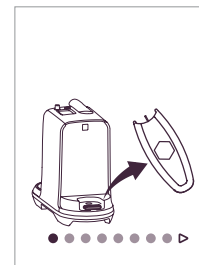

- 3 Folgen Sie den Anweisungen auf dem Bildschirm**
Seguire le istruzioni sullo schermo



Dauer: ca. 15 Minuten.
Durata circa 15 minuti.



Bitte beachten Sie die Sicherheitshinweise auf dem Entkalkerset und folgen Sie den Hinweisen. Die Entkalkungslösung kann schädlich sein. Vermeiden Sie Kontakt mit Augen, Haut und Oberflächen. Wir empfehlen die Verwendung des *Nespresso* Entkalkermittels, das Sie im *Nespresso* Club bestellen können, da es speziell für Ihre Maschine entwickelt wurde. Die folgende Tabelle bestimmt die nötige Entkalkungshäufigkeit für einen optimalen Betrieb Ihrer Maschine basierend auf der Wasserhärte. Für zusätzliche, weiterführende Informationen bezüglich der Entkalkung wenden Sie sich bitte an Ihren *Nespresso* Club.

Leggere le istruzioni di sicurezza importanti sulla confezione del kit di decalcificazione e fare riferimento alla tabella per stabilire la frequenza d'uso. La soluzione di decalcificazione può essere dannosa. Evitare il contatto con occhi, pelle e altre superfici. Non utilizzare mai prodotti diversi dal kit di decalcificazione *Nespresso* disponibile presso il Club *Nespresso* per evitare di danneggiare la macchina. La tabella qui riportata indica la frequenza di decalcificazione necessaria per le prestazioni ottimali della macchina, sulla base della durezza dell'acqua. Per ulteriori eventuali domande in merito alla decalcificazione, contattare il Club *Nespresso*.

Entkalkung: Entfernt Kalkbildung, erhält den Kaffeegeschmack und bewahrt die Maschine vor Schäden. Die Häufigkeit hängt von der Wasserhärte und der Anzahl der Bezüge ab. Entkalken Sie die Maschine, wenn das Display dies anzeigt. Die Maschine blockiert, wenn die Entkalkung nicht innerhalb der nächsten zehn Bezüge durchgeführt wird. Ein Sperr-Countdown erscheint, um Sie auf die Zahl der Bezüge hinzuweisen, die bis zum Blockieren der Maschine verbleiben.

Decalcificazione: procedura che consente di rimuovere le formazioni di calcare, preservare il sapore del caffè e impedire danni alla macchina. La frequenza di decalcificazione dipende dalla durezza dell'acqua e dalla frequenza d'uso. In generale, eseguire la decalcificazione quando indicato sullo schermo. La macchina interromperà l'uso standard se non viene eseguito il ciclo di decalcificazione dopo 10 utilizzi dalla visualizzazione del messaggio. Verrà visualizzato un countdown di blocco per avvisare l'utente del numero di utilizzi restanti prima dell'arresto.

1 Drehen Sie den Regler und wählen Sie WARTUNG

Ruotare la manopola per selezionare MANUTENZIONE

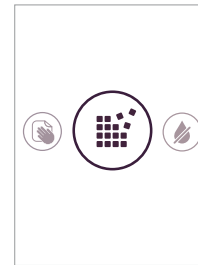

2 Wählen Sie ENTKALKEN

Selezionare
DECALCIFICAZIONE

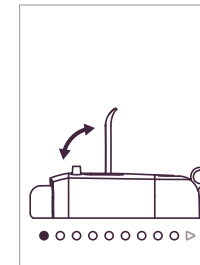

3 Folgen Sie den Hinweisen auf dem Display, um den Prozess abzuschließen

Seguire le istruzioni su schermo per completare la procedura

DE Wasserhärte / Durezza dell'acqua

IT

Um die Wasserhärte zu bestimmen, nutzen Sie den mitgelieferten Teststreifen.

Um die Einstellungen für die Wasserhärte zu verändern:

Per stabilire il livello di durezza dell'acqua utilizzare la striscia di test fornita.

Per modificare l'impostazione di durezza dell'acqua:

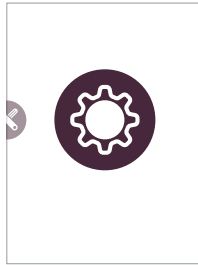

1 Drehen Sie den Regler auf EINSTELLUNGEN

Ruotare la manopola per selezionare IMPOSTAZIONI



2 Wählen Sie „Wasserhärte“

Selezionare Durezza acqua

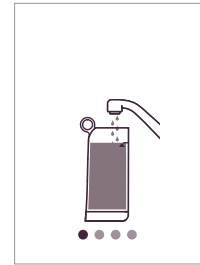

3 Folgen Sie den Hinweisen auf dem Display, um den Prozess abzuschließen

Seguire le istruzioni su schermo per completare la procedura

Härtegrad:*/ Durezza dell'acqua:*

Entkalken nach:*/ Decalcificazione dopo:*

	App.	fH	dH	CaCO ₃	 (40 ml)
	Level / Livello 0	<5	<3	< 50 mg/l	2 200
	Level / Livello 1	>7	>4	> 70 mg/l	1 800
	Level / Livello 2	>13	>7	> 130 mg/l	1 400
	Level / Livello 3	>25	>14	> 250 mg/l	1 000
	Level / Livello 4	>38	>21	> 380 mg/l	600

fH französische Grade
Gradi francesi

dH deutsche Grade
Gradi tedeschi

CaCO₃ Kalziumkarbonat
Carbonato di calcio

Tasten nicht beleuchtet.	<ul style="list-style-type: none"> - Maschine schaltet sich automatisch ab. Sehen Sie hierzu das Kapitel «Energiesparkonzept». - Drücken Sie STARTIABBRECHEN oder AUSWAHL, um in den „EIN“-Modus zu wechseln. 	<ul style="list-style-type: none"> - Steckdose, Stecker, Spannung und Sicherung kontrollieren.
Kein Dampf oder Heißwasser.	<ul style="list-style-type: none"> - Drücken Sie STARTIABBRECHEN oder AUSWAHL, um in den „EIN“-Modus zu wechseln. 	<ul style="list-style-type: none"> - Steckdose, Stecker, Spannung und Sicherung kontrollieren.
Kein Kaffee, kein Wasser, Kaffeefluss ist anders als sonst.	<ul style="list-style-type: none"> - Kontrollieren Sie, ob der Wassertank korrekt platziert ist. Ist er leer, füllen Sie ihn mit Trinkwasser. 	<ul style="list-style-type: none"> - Entkalken, falls notwendig.
Kaffee ist nicht heiß genug.	<ul style="list-style-type: none"> - Tasse vorwärmen. 	<ul style="list-style-type: none"> - Entkalken, falls notwendig.
Der Hebel lässt sich nicht vollständig schließen.	<ul style="list-style-type: none"> - Leeren Sie den Kapselbehälter. 	<ul style="list-style-type: none"> - Prüfen Sie, dass keine Kapsel den Kapselbehälter blockiert. (Hinweis: Stecken Sie nicht Ihren Finger in die Maschine)
Wasser läuft aus (Wasser unter der Maschine).	<ul style="list-style-type: none"> - Leeren Sie die Restwasserschale, falls voll. - Prüfen Sie, ob die Restwasserschale fest eingesetzt ist. 	<ul style="list-style-type: none"> - Besteht das Problem weiterhin, kontaktieren Sie den <i>Nespresso Club</i>.
Es wird kein Kaffee ausgegeben, sondern nur Wasser (trotz eingesetzter Kapsel).	<ul style="list-style-type: none"> - Vergewissern Sie sich, dass der Hebel geschlossen ist. 	<ul style="list-style-type: none"> - Leeren Sie den Kapselbehälter und prüfen Sie, dass keine Kapsel den Kapselbehälter blockiert. (Hinweis: Stecken Sie nicht Ihren Finger in die Maschine) Besteht das Problem weiterhin, kontaktieren Sie den <i>Nespresso Club</i>.
Farbdisplay ist schwer abzulesen.	<ul style="list-style-type: none"> - Das Display der Maschine dunkelt sich automatisch nach 2 Minuten ohne Gebrauch ab. - Sehen Sie hierzu das Kapitel «Energiesparkonzept». - Drücken Sie STARTIABBRECHEN oder AUSWAHL, um in den „EIN“-Modus zu wechseln. 	<ul style="list-style-type: none"> - Passen Sie die Einstellungen für die Bildschirmhelligkeit an. Navigieren Sie zum Menü „Einstellungen“. Wählen Sie „Helligkeit“. Drehen Sie den Regler und wählen Sie „hoch“.
Tasten blinken.	<ul style="list-style-type: none"> - Folgen Sie den Anweisungen auf dem Bildschirm. - Überprüfen Sie den Wassertank. Falls er leer ist, füllen Sie ihn mit Trinkwasser und brühen Sie einen Kaffee. - Überprüfen Sie die Dampfdüse auf Blockaden. Nutzen Sie den <i>Nespresso Pin</i>, der sich unter dem Wassertank befindet, um alle Öffnungen freizumachen. 	<ul style="list-style-type: none"> - Maschine entkalken, falls nötig. - Führen Sie eine Reinigung der Dampfdüse durch, falls nötig.
Warnung „Wassertank füllen“ bleibt angezeigt (Wassertank ist voll).	<ul style="list-style-type: none"> - Prüfen Sie, ob der Wassertank korrekt platziert ist. 	<ul style="list-style-type: none"> - Besteht das Problem weiterhin, kontaktieren Sie den <i>Nespresso Club</i>..
„Entkalkung erforderlich“ wird angezeigt.	<ul style="list-style-type: none"> - Entkalken Sie die Maschine. Navigieren Sie zum Menü „Wartung“ - Wählen Sie „Entkalken“ und folgen Sie den Anweisungen auf dem Bildschirm. 	
Nachricht „Fehler“ wird angezeigt.	<ul style="list-style-type: none"> - Ein größeres Problem ist aufgetreten. 	<ul style="list-style-type: none"> - Besuchen Sie die Seite www.nespresso.com oder rufen Sie den <i>Nespresso Club</i> an.
Maschine ist eingeschaltet, funktioniert jedoch nicht mehr.	<ul style="list-style-type: none"> - Schalten Sie die Maschine aus, indem Sie die Taste STARTIABBRECHEN gedrückt halten. - Warten Sie 60 Minuten und drücken Sie STARTIABBRECHEN oder AUSWAHL, um in den „EIN“-Modus zu wechseln. 	<ul style="list-style-type: none"> - Besteht das Problem weiterhin, kontaktieren Sie den <i>Nespresso Club</i>.
Maschine schaltet sich automatisch ab.	<ul style="list-style-type: none"> - Um Energie zu sparen, schaltet sich die Maschine bei Nichtgebrauch automatisch nach 10 Minuten ab. Sehen Sie hierzu das Kapitel «Energiesparkonzept». 	<ul style="list-style-type: none"> - Drücken Sie STARTIABBRECHEN oder AUSWAHL, um in den „EIN“-Modus zu wechseln.

IT Risoluzione dei problemi

I pulsanti non si illuminano.	<ul style="list-style-type: none">- La macchina si spegne automaticamente. Consultare il paragrafo relativo al risparmio energetico.- Premere AVVIAIANNULLA o SELEZIONA per passare alla modalità ON.	<ul style="list-style-type: none">- Verificare: spina, tensione, fusibile.
Non fuoriesce vapore o acqua calda.	<ul style="list-style-type: none">- Premere AVVIAIANNULLA o SELEZIONA per passare alla modalità ON.	<ul style="list-style-type: none">- Verificare: spina, tensione, fusibile.
Non fuoriesce caffè, acqua o fuoriesce un flusso di caffè anomalo.	<ul style="list-style-type: none">- Verificare il corretto posizionamento del serbatoio dell'acqua e, se vuoto, riempirlo con acqua potabile.	<ul style="list-style-type: none">- Se necessario, eseguire una decalcificazione della macchina.
Il caffè non è sufficientemente caldo.	<ul style="list-style-type: none">- Preiscaldare la tazza.	<ul style="list-style-type: none">- Se necessario, eseguire una decalcificazione della macchina.
La leva delle capsule non si chiude completamente	<ul style="list-style-type: none">- Svuotare il contenitore delle capsule.	<ul style="list-style-type: none">- Verificare che non siano presenti capsule bloccate all'interno della macchina. (Nota: non inserire le dita dentro la macchina)
Perdite (acqua sotto la macchina).	<ul style="list-style-type: none">- Svuotare il vassoio raccogliogocce se pieno.- Controllare che il vassoio raccogliogocce sia inserito correttamente.	<ul style="list-style-type: none">- Se il problema persiste, contattare il Club <i>Nespresso</i>.
Non è presente un flusso di caffè, l'acqua scorre direttamente nel vano delle capsule (nonostante la capsula sia inserita).	<ul style="list-style-type: none">- Accertarsi che la leva delle capsule sia chiusa.	<ul style="list-style-type: none">- Svuotare il vano delle capsule e verificare che non siano presenti capsule bloccate all'interno della macchina. (NOTA: non inserire le dita nella macchina) Se il problema persiste, contattare il Club <i>Nespresso</i>.
L'illuminazione del display è tenue e lo schermo è difficile da visualizzare/leggere.	<ul style="list-style-type: none">- Il display della macchina riduce la luminosità automaticamente dopo 2 minuti di inutilizzo.- Consultare il paragrafo relativo al risparmio energetico.- Premere AVVIAIANNULLA o SELEZIONA per passare alla modalità ON.	<ul style="list-style-type: none">- Regolare l'impostazione di luminosità dello schermo. Accedere al menu Impostazioni. SELEZIONARE la luminosità schermo. Ruotare la manopola e selezionare Alta.
I pulsanti lampeggiano.	<ul style="list-style-type: none">- Seguire le istruzioni su schermo.- Controllare il serbatoio dell'acqua. Se è vuoto, riempirlo con acqua potabile e preparare un caffè.- Controllare la punta di erogazione vapore per verificare la presenza di ostruzioni. Utilizzare lo strumento di pulizia punta posizionato sotto il serbatoio dell'acqua per sbloccare tutti i fori.	<ul style="list-style-type: none">- Se necessario, eseguire una decalcificazione della macchina.- Se necessario, eseguire un ciclo di pulizia dell'ugello vapore.
L'avviso di riempimento del serbatoio dell'acqua rimane visualizzato (il serbatoio dell'acqua è pieno).	<ul style="list-style-type: none">- Verificare che il serbatoio dell'acqua sia posizionato correttamente.	<ul style="list-style-type: none">- Se il problema persiste, contattare il Club <i>Nespresso</i>.
Viene visualizzato l'avviso Decalcificazione.	<ul style="list-style-type: none">- Eseguire una decalcificazione della macchina. Accedere al menu Manutenzione.- Selezionare Decalcificazione e seguire le istruzioni sullo schermo.	
Viene visualizzato un messaggio di errore macchina.	<ul style="list-style-type: none">- Si è verificato un errore grave.	<ul style="list-style-type: none">- Visitare il sito nespresso.com o chiamare il Club <i>Nespresso</i> per contattare il centro di assistenza locale.
La macchina è accesa ma interrompe il funzionamento.	<ul style="list-style-type: none">- Spegnerne la macchina tenendo premuto il pulsante AVVIAIANNULLA.- Attendere 60 minuti e premere AVVIAIANNULLA o SELEZIONA per passare alla modalità ON.	<ul style="list-style-type: none">- Se il problema persiste, contattare il Club <i>Nespresso</i>.
La macchina passa in modalità OFF.	<ul style="list-style-type: none">- Per risparmiare energia, la macchina passa alla modalità OFF dopo 10 minuti di inutilizzo. Consultare il paragrafo relativo al risparmio energetico.	<ul style="list-style-type: none">- Premere AVVIAIANNULLA o SELEZIONA per passare alla modalità ON.

Milchschaumzubereitung startet nicht.

- Kontrollieren Sie, ob der Wassertank korrekt platziert ist. Ist er leer, füllen Sie ihn mit Trinkwasser.
- Überprüfen Sie die Dampfdüse auf Blockaden und vergewissern Sie sich, dass die Düse abgesenkt ist.

Milchschaumqualität nicht auf gewohntem Niveau.

- Vergewissern Sie sich, dass Sie pasteurisierte Voll- oder Halbfettmilch mit Kühlschranktemperatur (etwa 4–6 °C) nutzen. Für beste Ergebnisse muss die Milch frisch geöffnet sein.
- Überprüfen Sie die Milchschaumeinstellungen.

- Benutzen Sie den mitgelieferten Milchbehälter.
- Reinigen Sie nach jedem Gebrauch den Milchbehälter und die Dampfdüse.
- Reinigen Sie die Dampfdüse. Navigieren Sie zum Menü „Wartung“.
- Wählen Sie „Dampfdüse reinigen“ und folgen Sie den Hinweisen auf dem Bildschirm.

Der Dampf ist sehr feucht.

- Verwenden Sie kaltes Trinkwasser. Verwenden Sie niemals stark gefiltertes, demineralisiertes oder destilliertes Wasser.

Die Milch schäumt über.

- Befüllen Sie den Behälter mit dem passenden Milchvolumen:
- minimale Füllmenge, wie innen und außen am Behälter markiert
- maximale Füllmenge, wie innen und außen am Behälter markiert

- Um ein Übersäumen zu vermeiden, reduzieren Sie entweder das ursprüngliche Milchvolumen und/oder die eingestellte Milchschaummenge.

Die Milchtemperatur ist zu heiß.

- Benutzen Sie nur den mitgelieferten Milchbehälter.
- Überprüfen Sie, ob der Milchbehälter korrekt auf dem Temperatursensor für den Milchbehälter positioniert ist.
- Prüfen Sie, ob der Temperatursensor auf der Restwasserschale sauber ist.

- Verringern Sie die Milchtemperatur in den Einstellungen.

Die Milchtemperatur ist nicht heiß genug.

- Tasse vorwärmen.
- Benutzen Sie den mitgelieferten Milchbehälter.
- Überprüfen Sie, ob der Milchbehälter auf dem Temperatursensor für den Milchbehälter positioniert ist.

- Erhöhen Sie die Milchtemperatur in den Einstellungen.
- Überprüfen Sie die Dampfdüse auf Blockaden.

Meldung „Dampfdüse absenken“ wird angezeigt.

- Vergewissern Sie sich, dass die Dampfdüse abgesenkt ist.

Meldung „Dampfdüse absenken“ wird angezeigt.

- Reinigen Sie die Dampfdüse.

- Navigieren Sie zum Menü „Wartung“ Wählen Sie „Dampfdüse reinigen“ und folgen Sie den Hinweisen auf dem Bildschirm.

IT Risoluzione dei problemi relativi alla preparazione della schiuma di latte

Il ciclo di fuoriuscita vapore dall'ugello per il latte non si avvia.

- Verificare il corretto posizionamento del serbatoio dell'acqua e, se vuoto, riempirlo con acqua potabile.
- Controllare la punta di erogazione vapore per accertare l'assenza di ostruzioni e verificare che l'ugello sia abbassato.

La qualità della schiuma di latte non corrisponde agli standard.

- Accertarsi di utilizzare latte intero o parzialmente scremato pastorizzato freddo (circa 4 - 6 °C). Per migliori risultati, il latte deve essere fresco (appena aperto).
- Controllare l'impostazione della schiuma di latte.

- Utilizzare il bricco per latte fornito.
- Pulire sia il bricco per latte sia l'ugello vapore dopo ogni utilizzo.
- Pulire l'ugello del vapore. Accedere al menu Manutenzione.
- Selezionare Pulire l'ugello vapore e seguire le istruzioni sullo schermo.

Il vapore contiene molta acqua.

- Utilizzare acqua fredda potabile. Non utilizzare acqua filtrata, demineralizzata o distillata.

Si verificano fuoriuscite di latte.

- Riempire il bricco con la quantità di latte corretta.
- Livello minimo di riempimento contrassegnato sulla parte interna ed esterna del bricco.
- Livello massimo di riempimento contrassegnato sulla parte interna ed esterna del bricco.

- Per interrompere le fuoriuscite, ridurre il volume iniziale di latte e/o il livello della schiuma. Il volume varia in base al tipo di latte.

La temperatura del latte è troppo alta.

- Accertarsi di utilizzare solamente il bricco per latte fornito.
- Verificare che il bricco per latte sia posizionato correttamente sul sensore della temperatura del bricco.
- Verificare che il sensore della temperatura nel vassoio raccogli gocce sia pulito.

- Diminuire l'impostazione della temperatura del latte.

Il latte non è sufficientemente caldo.

- Preiscaldare la tazza.
- Utilizzare il bricco per latte fornito.
- Verificare che il bricco per latte sia posizionato sul sensore della temperatura del bricco.

- Aumentare l'impostazione della temperatura del latte.
- Controllare la punta di erogazione vapore per verificare la presenza di ostruzioni.

Viene visualizzato l'avviso Abbassare ugello.

- Accertarsi che l'ugello del vapore sia abbassato.

Viene visualizzato l'avviso Pulire l'ugello vapore.

- Pulire l'ugello del vapore.

- Accedere al menu Manutenzione. Selezionare Pulire l'ugello vapore e seguire le istruzioni sullo schermo.

Kontaktieren Sie den Nespresso Club / Contattare il Club Nespresso

DE

IT

Für jede weitere Information, bei auftretenden Problemen oder wenn Sie eine Beratung wünschen, kontaktieren Sie den Nespresso Club. Kontaktdetails zum Nespresso Club finden Sie in der Broschüre „Herzlich Willkommen“ im Maschinenkarton oder auf www.nespresso.com

Poiché potremmo non aver previsto tutti gli usi dell'apparecchio, in caso si necessiti di ulteriori informazioni, per segnalare problemi o ricevere un consulto, contattare il Club Nespresso o il rappresentante Nespresso autorizzato. I dettagli per contattare il Club Nespresso o il rappresentante Nespresso autorizzato locale sono riportati nella cartella "Benvenuto in Nespresso" nella confezione della macchina o sul sito nespresso.com

Entsorgung und Umweltschutz / Smaltimento e tutela dell'ambiente

Ihr Gerät enthält wertvolle Materialien, die wiedergewonnen oder recycelt werden können. Die Trennung der Abfallmaterialien nach ihrer Art erleichtert das Recycling des wiederverwertbaren Materials. Bringen Sie das Gerät zu einem Recycling- bzw. Wertstoffhof. Mehr Informationen über deren Wiederverwertung erhalten Sie bei Ihren örtlichen Behörden.

L'apparecchio contiene materiali di valore che possono essere recuperati o riciclati. La separazione dei materiali di scarto rimanenti nelle diverse tipologie facilita il riciclo delle materie prime importanti. Consegnare l'apparecchio presso un punto di raccolta. Ulteriori informazioni sullo smaltimento possono essere reperite presso le autorità locali.

Gewährleistung / Garanzia limitata

Deutschland: Nespresso gewährt ab Kauf eine Garantie von 2 Jahren gegen Materialdefekte und Fehler in der handwerklichen Ausführung. Während dieser Zeitspanne wird Nespresso jedes defekte Produkt nach eigenem Ermessen reparieren oder austauschen, ohne Kosten für den Besitzer. Die Austauschprodukte oder reparierten Einzelteile unterstehen der noch verbleibenden Original-Garantiedauer oder einer Garantiedauer von sechs Monaten, je nachdem, was länger ist. Diese beschränkte Garantie kommt nicht zur Anwendung bei Beschädigungen, die durch einen Unfall, Missbrauch, unsachgemäße Pflege oder normalen Verschleiß verursacht wurden. Ausgenommen im durch das anwendbare Recht zulässigen Umfang nehmen die Bestimmungen dieser eingeschränkten Garantie keine Ausschließungen, Einschränkungen, Änderungen oder Ergänzungen bezüglich des auf Ihren Maschinenkauf zwingend anwendbaren Rechts vor. Wenn Sie der Meinung sind, dass Ihr Produkt fehlerhaft ist, kontaktieren Sie den Nespresso Club, um Anweisungen zu erhalten, wohin Sie es senden oder zur Reparatur bringen können.

Detaillierte Kontaktdaten finden Sie auf www.nespresso.com.



Gewährleistung / Garanzia limitata

Schweiz: Nespresso gewährt ab Kauf eine Garantie von 2 Jahren gegen Materialdefekte und Fehler in der handwerklichen Ausführung. Während dieser Zeitspanne wird Nespresso jedes defekte Produkt nach eigenem Ermessen, ohne Kosten für den Besitzer, reparieren oder austauschen. Als Beweis des Kaufdatums verlangt Nespresso den Original-Kaufbeleg. Die Austauschprodukte oder reparierten Einzelteile unterstehen der noch verbleibenden Original-Garantiedauer oder einer Garantiedauer von sechs Monaten, je nachdem, was länger ist. Diese beschränkte Garantie kommt nicht zur Anwendung bei Beschädigungen, die durch einen Unfall, Missbrauch, unsachgemässe Pflege, normalen Verschleiss, Fahrlässigkeit, nicht beachten der Gebrauchsanweisung, unsachgemässe oder mangelhafte Wartung, Kalkablagerungen oder mangelhafte Entkalkung, Anschluss an unsachgemässer Stromversorgung, unautorisierte Produkt-Veränderungen oder Reparatur, kommerzielle Benutzung, Feuer, Blitzschlag, Überschwemmung oder andere externe Ursachen verursacht wurden. Die Garantie ist nur in dem Land gültig, in dem die Maschine gekauft wurde oder in denjenigen Ländern, in denen Nespresso das gleiche Modell mit den identischen technischen Eigenschaften verkauft und gleiche Services anbietet. Der Garantiedienst ausserhalb des Kauflandes wird auf die entsprechende Garantie im Land des Dienstes beschränkt. Sollte die Reparatur oder der Ersatz nicht durch die Garantie gedeckt sein, wird Nespresso den Besitzer informieren und die Kosten dem Besitzer verrechnen. Ausgenommen im durch das anwendbare Recht zulässigen Umfang nehmen die Bestimmungen dieser eingeschränkten Garantie keine Ausschlüssungen, Einschränkungen, Änderungen oder Ergänzungen bezüglich des auf Ihren Maschinenkauf zwingend anwendbaren Rechts vor. Wenn Sie der Meinung sind, dass Ihr Produkt fehlerhaft ist, kontaktieren Sie den Nespresso Club, um Anweisungen zu erhalten, wohin Sie es senden oder zur Reparatur bringen können.

Detaillierte Kontaktdaten finden Sie auf www.nespresso.com.

Nespresso garantisce questo prodotto contro tutti i difetti materiali e di fabbricazione per un periodo di 2 anni, a decorrere dalla data di acquisto. Ai fini della garanzia fa fede la prova originale dell'acquisto, debitamente provvista della data. Durante il periodo di garanzia Nespresso riparerà o sostituirà, a sua discrezione, qualsiasi prodotto difettoso senza alcun costo aggiuntivo per il proprietario. I prodotti sostituiti o le parti riparate saranno garantiti solo per il periodo di garanzia non ancora decorso o per sei mesi, a seconda di quale delle due sia maggiore. Questa garanzia limitata non si applica a qualsiasi difetto derivante da negligenza, incidenti, uso improprio, o qualsiasi altro motivo al di là del ragionevole controllo di Nespresso, compreso ma non limitato a: normale usura, negligenza o mancata osservanza delle istruzioni del prodotto, manutenzione impropria o inadeguata, depositi di calcare, collegamento ad alimentazioni elettriche improprie, modifiche o riparazioni non autorizzate del prodotto, l'uso a fini commerciali, incendi, fulmini, inondazioni o altre cause esterne. Essa è valida solo nel paese di acquisto o in quei paesi in cui Nespresso vende lo stesso modello, con identiche caratteristiche tecniche. Il servizio di garanzia, al di fuori del paese di acquisto, è limitato ai termini e alle condizioni della garanzia corrispondente nel paese in questione. Qualora il costo di riparazione o sostituzione non dovesse essere coperto dalla garanzia, Nespresso ne informerà il proprietario e il costo sarà a carico di quest'ultimo. Tale garanzia limitata rappresenta la responsabilità massima di Nespresso, qualunque sia la causa. I termini della garanzia limitata, fatta eccezione per quanto stabilito dalla legge, non escludono, limitano o modificano ma bensì si aggiungono ai diritti legali obbligatori applicabili alla vendita di questo prodotto. Se si ritiene che il prodotto sia difettoso, si prega di contattare Nespresso per ricevere istruzioni su come procedere con una riparazione.

Si prega di visitare il nostro sito web all'indirizzo www.nespresso.com per i dettagli di contatto.

Nespresso Creatista Plus

Nespresso Creatista Plus

SW

NO

Grattis till ditt köp av **Nespresso Creatista Plus**, en maskin som du kan göra mjölkcaffedrycker av kafé kvalitet med.

Gratulerer med ditt kjøp av **Nespresso Creatista Plus** – maskinen som lar deg lage melkebaserte kaffedrikker som en ekte barista.

Innehåll / Innhold

Förpackningens innehåll / Pakken inneholder	72	Återgå till fabriksinställningar / Tilbakestill fabrikkinnstillingene	93
Creatista Plus / Creatista Plus	72	Tömning av systemet / Tømming av systemet	93
Säkerhetsinformation / Sikkerhetstiltak	73-78	Energibesparing / Energisparing	94
Maskinöversikt / Oversikt over maskinen	79	Dagligt underhåll / Daglig rengjøring	94-95
Första användningen / Førstegangs bruk	80-81	Rengjøring av ångrøret / Rengjøringsprosedyre for streamrør	95
Navigering / Navigering	82	Avkalkning / Avkalking	96
Tillagning av vanligt kaffe / Tilberedning av kaffe	83-84	Vattnets hårdhet / Vannhardhet	97
Tillagning av mjölkcaffedryck – en kopp / Tilberedning av kaffedrikk med melk – en kopp	85-86	Felsøkning / Feilsøking	98-99
Tillagning av mjölkcaffedryck – två koppar / Tilberedning av kaffedrikk med melk – to kopper	86-88	Felsøkning: Tillredning av mjölkskum / Feilsøking – Tilberedning av melkeskum	100-101
Tillagning av Latte Macchiato / Tilberedning av latte macchiato	89-90	Kontakta Nespresso Club / Kontakt Nespresso Club	102
Ändra inställningar – vanligt kaffe / Justering av vanlig kaffe	91	Kassering och miljöskydd / Avfallshåndtering og miljøhensyn	102
Ändra inställningar – mjölkcaffedrycker / Justering av kaffedrikk med melk	92	Begränsad garanti / Begrenset garanti	103

SW NO
Förpackningens innehåll /
Pakken inneholder



- 1 **Creatista Plus**-kaffemaskin
Creatista Plus kaffemaskin



- 2 **Provsmakningsbox** med *Nespresso*-kapsler
Boks med smaksprøver av *Nespresso*-kapsler



- 3 **Mjølkkanna**
Melkemugge



- 4 **Nespresso** velkomstbrosjyr
Nespresso velkomstbrosjyre

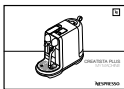

- 5 **Bruksanvisning**
Brukermanual



- 6 **1 x Testremsa** for måtning av vannets hårdhetsgrad, i bruksanvisningen
1 testpinne for vannhardhet, ligger i bruksanvisningen

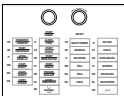

- 7 **Lokala** språketiketter, i användarmanualen
Merker for lokalt språk i brukerhåndboken

Creatista Plus / Creatista Plus

J520

BRUKSANVISNING/ BRUKERMANUAL

Nespresso är ett exklusivt system som skapar den perfekta espresson, varje gång. Varje parameter har beräknats med stor precision för att säkerställa att aromerna från varje kapsel kan utvinas så att kaffet får fyllighet och en exceptionellt tjock crema skapas.

Nespresso er et eksklusivt system for å lage perfekt kaffe – kopp etter kopp. Hver av parameterne har blitt kalkulert med stor presisjon for å sikre at all aroma fra hver enkelt kapsel kan trekkes ut for å gi kaffen fylde og en herlig tykk og fløyelsmyk crema.

⚠ VARNING! När du ser denna symbol, läs säkerhetsföreskrifterna för att undvika eventuella skador.

i INFORMATION: När du ser denna symbol, läs råden för korrekt och säker användning av kaffemaskinen.

⚠ ADVARSEL: Når du ser dette symbolet, bør du følge de viktige sikkerhetstiltak for å unngå skade på personer og utstyr.

i INFORMASJON : Når du ser dette symbolet, bør du lese rådene for korrekt og trygg håndtering av kaffemaskinen.

~ 220-240 V ~, 50-60 Hz, 1300-1600 W

Pmax 19 bar / 1.9 MPa

kg ~5,2 kg / 11.4 lbs

📄 1,5 L / 50 oz

📦 17 cm / 6.7 in **📦** 30,9 cm / 12.2 in **📦** 40,9 cm / 16.1 in

VARNING!	OM ELKABELN ÄR SKADAD – DRA UT STICKKONTAKTEN UR ELUTTAGET
RISK FÖR ELETRISK STÖT	VARNING! HET YTA

⚠ VARNING!
 Säkerhetsföreskrifterna är en del av maskinen. Läs dem noggrant innan du börjar använda din nya maskin. Förvara dem på en plats där du kan hitta och läsa dem senare.

⚠ VARNING! När du ser denna symbol, läs säkerhetsföreskrifterna för att undvika eventuella skador.

i INFORMATION: När du ser denna symbol, läs råden för korrekt och säker användning av maskinen.

- Maskinen är avsedd för tillredning av drycker i enlighet med dessa instruktioner.
- Använd inte maskinen till något annat än dess avsedda ändamål.
- Denna maskin är endast avsedd att användas inomhus och under normala temperaturer.
- Skydda maskinen mot direkt solljus, långvarigt vattenstänk och fukt.
- Denna maskin är endast avsedd för hemmabruk. Den är inte avsedd att användas i: personalkök i butiker, kontor och andra arbetsplatser; av gäster på hotell och andra liknande inrättningar.

- Maskinen kan användas av barn som är minst 8 år förutsatt att de övervakas av en ansvarig vuxen person och har fått instruktioner om hur man använder maskinen på ett säkert sätt och är helt medvetna om farorna förknippade med användningen. Rengöring och användarunderhåll får inte utföras av barn såvida de inte är minst 8 år och övervakas av en ansvarig vuxen person.
- Håll maskinen och tillhörande kabel utom räckhåll för barn under 8 år.
- Personer med nedsatt fysisk, sensorisk eller kognitiv förmåga eller med bristande erfarenhet eller kunskap får

- endast använda maskinen under övervakning eller om de fått instruktioner om hur maskinen används på ett säkert sätt och är införstådda med riskerna.
- Barn får inte använda maskinen som leksak.
- Tillverkaren tar inget ansvar och garantin gäller inte för kommersiell användning, felaktig hantering eller användning av maskinen, skador orsakade av användning för andra ändamål, felaktig drift, reparation av andra än fackmän eller underlåtenhet att följa instruktionerna.

Undvik risk för dödlig elektrisk stöt och brand.

- Om det uppstår en nödsituation, dra omedelbart ut maskinens stickkontakt ur eluttaget.
- Maskinen får endast anslutas till lämpliga, lättillgängliga och jordade eluttag. Säkerställ att nätspänningen i eluttaget stämmer överens med spänningen på märkplåten. Vid felaktig anslutning gäller inte garantin.

Maskinen får endast kopplas in efter installationen.

- Låt inte elkabeln löpa över vassa kanter, hamna i kläm eller hänga ner.
- Utsätt inte elkabeln för värme eller fukt.
- Om elkabeln är skadad

måste den bytas av tillverkaren, dennes serviceombud eller annan kvalificerad fackman för att undvika risker.

- Om elkabeln eller kontakten är skadad får du inte använda maskinen. Returnera maskinen till
- Nespresso Club eller någon av Nespressos auktoriserade återförsäljare.
- Om det behövs en förlängningsladd ska den vara jordad och kopparledarnas tvärsnittsytta vara minst 1,5 mm² eller stämma överens med den ingående spänningen.
- För att undvika allvarliga skador får maskinen aldrig placeras på eller bredvid varma ytor som exempelvis element, radiatorer, spishällar, ugnar,

- gasbrännare, öppen låga eller liknande.
- Placera alltid maskinen på en plan, stabil och jämn yta. Ytan måste vara värmetålig och tåla vätskor som vatten, kaffe, avkalkningsmedel med mera.
- Dra ut stickkontakten ur eluttaget om maskinen inte ska användas under en längre tid. Fatta alltid tag i stickkontakten när du ska dra ut den ur eluttaget och dra aldrig i elkabeln eftersom denna då kan ta skada.
- Före rengöring och underhåll, dra ut stickkontakten ut eluttaget och låt maskinen svalna.
- Vidrör aldrig kabeln med våta händer.
- Sänk aldrig ner maskinen eller delar av den i vatten eller andra vätskor.

- Maskindiska aldrig maskinen eller dess delar.
- Elektricitet och vatten är en farlig kombination och kan leda till elektrisk stöt med dödlig utgång.
- Öppna inte maskinen. Farlig högspänning finns inuti maskinen!
- För inte in föremål i öppningar. Det kan orsaka brand eller elstötar!

Undvik eventuella skador vid användning av maskinen.





- Lämna aldrig maskinen oövervakad under användning.
- Använd inte maskinen om den är skadad eller inte fungerar optimalt. Dra omedelbart ut stickkontakten ur eluttaget. Kontakta *Nespresso Club* eller någon av *Nespressos*

- auktoriserade återförsäljare för undersökning, reparation eller justering.
- En skadad maskin kan orsaka elektrisk stöt, brännskador och brand.
 - Stäng alltid handtaget helt och öppna det aldrig under drift (pågående tillredning av kaffe). Risk för skällning.
 - Placera inga fingrar under kaffemunstycket – skällningsrisk.
 - Placera inga fingrar i kapselfacket eller kapselgången. Risk för personskador!
 - Vatten kan rinna runt kapseln när den inte har perforerats av bladen och detta kan i sin tur skada maskinen.
 - Använd aldrig en skadad eller deformerad kapsel. Om en kapsel sitter fast i kapselfacket, stäng av maskinen och dra ut stickkontakten ur eluttaget innan några åtgärder vidtas. Ring *Nespresso* Club eller någon av *Nespressos* auktoriserade återförsäljare.
 - Vattentanken får bara fyllas med färskt dricksvatten.
 - Töm vattentanken om maskinen inte ska användas under en längre tid (t.ex. semester).
 - Byt vattnet i vattentanken när maskinen inte har använts under en helg eller motsvarande tidsperiod.
 - Använd inte maskinen utan droppskål och droppgaller för att undvika spill av vätska på omgivande ytor. Använd inte starka disk- eller lösningsmedel. Använd en fuktig trasa och ett mildt rengöringsmedel för att rengöra maskinens ytor.
 - Använd endast rena verktyg vid rengöring av maskinen.
 - När du packar upp maskinen, avlägsna och kassera plastfilmen.
 - Denna maskin fungerar med kapslar från *Nespresso*, som du bara kan köpa genom *Nespresso* Club eller någon av *Nespressos* auktoriserade återförsäljare.
 - Alla *Nespressos* maskiner genomgår strikta kontroller. Tillförlitlighetstest under praktiska förhållanden görs slumpmässigt av utvalda enheter. Detta kan visa spår av eventuell tidigare användning.
 - *Nespresso* förbehåller sig rätten att ändra anvisningarna utan förvarning.
 - Denna maskin innehåller magneter.

Avkalkning

- Rätt använt hjälper *Nespressos* avkalkningsmedel till att säkerställa att maskinen fungerar under hela sin livstid och att din kaffeupplevelse förblir lika perfekt som vid första användningstillfället.

**SPARA DENNA
BRUKSANVISNING**
**Överlämna den till
eventuella efterföljande
användare. Denna
bruksanvisning finns
också tillgänglig i
PDF-format på www.nespresso.com.**

 ADVARSEL	 KOBLE FRA SKADET STRØMLEDNING
 FARE FOR ELEKTRISK STØT	 ADVARSEL: VARM OVERFLATE

⚠ ADVARSEL:

Sikkerhetsreglene er en del av apparatet. Les dem nøye før du begynner å bruke det nye apparatet. Oppbevar dem på et lett tilgjengelig sted for senere bruk.

⚠ ADVARSEL: Når du ser dette symbolet, bør du lese sikkerhetsreglene nøye for å unngå skade.

i INFORMASJON: Når du ser dette symbolet, bør du lese rådene for korrekt og trygg håndtering av apparatet.

- Apparatet er utviklet for å tilberede drikker i henhold til disse instruksjonene.
- Bruk ikke apparatet til annet enn det det er tiltenkt for.
- Dette apparatet er utviklet for bruk innendørs og ikke under ekstreme temperaturforhold.
- Apparatet må beskyttes mot direkte sollys, vedvarende vannsøl og fuktighet.
- Dette er utelukkende et husholdningsapparat. Det er ikke beregnet for bruk i personalrom i butikker, kontorer og andre arbeidsmiljøer, i driftsbygninger, av kunder på hoteller, moteller og andre former for bomiljøer eller gjestehus.

- Dette apparatet kan brukes av barn over åtte år så lenge de er under tilsyn eller får veiledning om bruk av apparatet av en person som er ansvarlig for deres sikkerhet og fullt ut er klar over de involverte farene. Rengjøring og bruksvedlikehold skal ikke utføres av barn med mindre de er over åtte år og er under tilsyn av en voksen.
- Hold apparatet og ledningen utenfor rekkevidde for barn under åtte år.
- Dette apparatet kan brukes av personer med nedsatte sensoriske eller mentale evner, eller personer uten tilstrekkelig erfaring eller kunnskap, hvis de er under

tilsyn eller har blitt gitt veiledning i sikker bruk av apparatet og forstår mulige farer ved bruk.

- Barn må ikke bruke apparatet som leketøy.
- Produsenten påtar seg intet ansvar for og garantien vil ikke dekke noen former for kommersiell bruk, uriktig håndtering eller bruk av apparatet, skader som oppstår som følge av bruk til andre formål, feilaktig betjening, reparasjoner utført av ikke-profesjonelle eller manglende overholdelse av disse instruksene.

Unngå risikoer for dødelig elektrisk støt og brann

- I nødstilfeller: Trekk umiddelbart støpselet ut av stikkkontakten.
- Koble alltid apparatet til en egnet og lett tilgjengelig jordet stikkontakt. Sørg for at strømkilden har samme spenning som apparatet (se merkeskiltet). Garantien gjelder ikke ved feilkoblinger.

Apparatet må ikke tilkobles strøm før det er montert.

- Unngå å trekke strømledningen over skarpe kanter, klem den ikke og la den ikke henge fritt.
- Hold strømledningen unna varme og damp.
- Hvis strømledningen er

skadet, må den byttes av produsenten, en godkjent servicetekniker eller tilsvarende kvalifisert person for å unngå risikoer for skade eller brann.

- Hvis strømledningen eller kontakten er skadet, må den byttes av produsenten, en godkjent servicetekniker eller tilsvarende kvalifisert person for å unngå risikoer for skade eller brann.
- Hvis du bruker skjøteledning, må du sørge for at den er jordet og har en tykkelse på minst 1,5 mm² eller lignende inngangseffekt.
- For å unngå skader må du aldri plassere apparatet på eller i nærheten av varme overflater, for eksempel radiatorer, komfyrer, gassbrennere, åpne flammer

eller lignende.

- Plasser det alltid på en horisontal, stabil og jevn overflate. Overflaten må kunne tåle varme og væsker, for eksempel vann, kaffe, avkalkingsmiddel og lignende væsker.
- Ta støpselet ut av stikkkontakten hvis apparatet ikke skal brukes over lengre tid. Koble fra apparatet ved å trekke i støpselet, ikke i selve ledningen, ellers kan ledningen bli skadet.
- Ta støpselet ut av stikkkontakten før rengjøring og vedlikehold, og la apparatet kjøle seg ned.
- Berør aldri ledningen med våte hender.
- Apparatet eller apparatets deler må aldri senkes ned i vann eller annen væske.

- Apparatet eller apparatets deler må aldri kjøres i en oppvaskmaskin.
- Elektrisitet og vann er en farlig kombinasjon og kan føre til dødelige elektriske støt.
- Apparatet må ikke åpnes. Farlig elektrisk spenning inni maskinen!
- Stikk ikke ting inn i åpningene. Det kan resultere i brann eller elektrisk støt!

Unngå skader når du bruker apparatet

- Forlat ikke apparatet uten tilsyn under bruk.
- Dersom apparatet er skadet eller ikke fungerer som det skal, må det ikke brukes. Trekk umiddelbart støpselet ut av stikkkontakten. Kontakt *Nespresso Club* eller en

autorisert *Nespresso*-representant for å få utført undersøkelser, reparasjoner eller justeringer.

- Et skadet apparat kan forårsake elektriske støt, brannskader og brann.
- Steng alltid skyvelokket helt og løft det aldri opp når apparatet er i drift. Fare for skålding.
- Stikk ikke fingrene under kaffeutløpet, da det medfører fare for skålding.
- Stikk ikke fingrene inn i kapselbeholderen eller kapselsjakten. Fare for personskade!
- Det kan flyte vann rundt en kapsel når den ikke perforeres av knivbladene, og dette kan skade maskinen.
- Bruk aldri skadede eller deformerte kapsler. Dersom

en kapsel blokkeres i kapselrommet, må du slå av maskinen og koble den fra før den håndteres. Ring *Nespresso* Club eller en autorisert *Nespresso*-representant.

- Fyll vanntanken med rent drikkevann.
- Tøm vanntanken dersom apparatet ikke skal brukes over lengre tid (i ferier o.l.).
- Skift vannet i vanntanken når apparatet ikke brukes i helger eller en tilsvarende tidsperiode.
- Bruk ikke apparatet uten dryppfatet og dryppristen for å unngå å søle væske på omkringliggende flater.
- Bruk ikke sterke rengjøringsmidler eller løsemidler. Bruk en fuktig klut og et mildt rengjøringsmiddel

for å rengjøre overflaten på apparatet.

- Bruk kun rene redskaper ved rengjøring av maskinen.
- Fjern plastfilmen og kast den når du pakker ut maskinen.
- Dette apparatet er utformet for bruk med kaffekapsler fra *Nespresso*. De er kun tilgjengelige via *Nespresso* Club eller din autoriserte *Nespresso*-representant.
- Alle *Nespresso*-apparater gjennomgår strenge kontroller. Det utføres stikkprøver av utvalgte enheter under realistiske forhold. Disse kan derfor ha spor etter tidligere bruk.
- *Nespresso* forbeholder seg retten til å endre instruksene uten forvarsel.
- Denne maskinen inneholder magneter.

Avkalking

- Når det brukes korrekt, vil avkalkningsmiddelet fra *Nespresso* bidra til en velfungerende maskin i hele dens levetid, og at du får like perfekt kaffe hver gang.

TA VARE PÅ DENNE BRUKSANVISNINGEN
Sørg for at den leses av alle som skal bruke maskinen.
Bruksanvisningen er også tilgjengelig i PDF-format på www.nespresso.com.

Maskinöversikt / Oversikt over maskinen

SW

NO

Färgdisplay
Fargedisplay

SELECT-vred
VALGKNAPP

START | CANCEL-knapp
START-/AVBRYT-knapp

Handtag för inmatning av kapslar
Skyvelokk för kapselinföring

Kapselbehållare
Kapselbeholder

Utdragbart koppstöd
Utskyvbar koppholder

Borttagbart droppgaller
Avtakbar drypprist

Borttagbar
droppskål med
tömningsindikator
Avtakbart dryppfat
med full-indikator

Lättrengörigt ångrör
Steamrør som er
lett å rengjøre

Temperatursensor
för mjölkkanne
Temperatursensor for
melkemugge

Mjölkkanne
Melkemugge

Tryck på START|CANCEL-knappen för att starta eller avbryta en åtgärd eller gå tillbaka

Tryck på START-/AVBRYT-knappen för att starta eller avbryta en handling eller gå tillbaka

Vrid på SELECT-vredet för att navigera åt vänster eller höger för att välja önskad dryck

Vri VALG-knappen til venstre eller høyre for å velge kaffedrikk

Tryck på SELECT-vredet för att justera kaffemängd, mjölktemperatur eller mjölkskum

Trykk på VALG-knappen for å justere kaffemengde, melketemperatur eller melkeskum

Vattentank och lock
Vanntank og lokk

Borttagbar renningspinne
Avtakbart rengjøringsverktøy

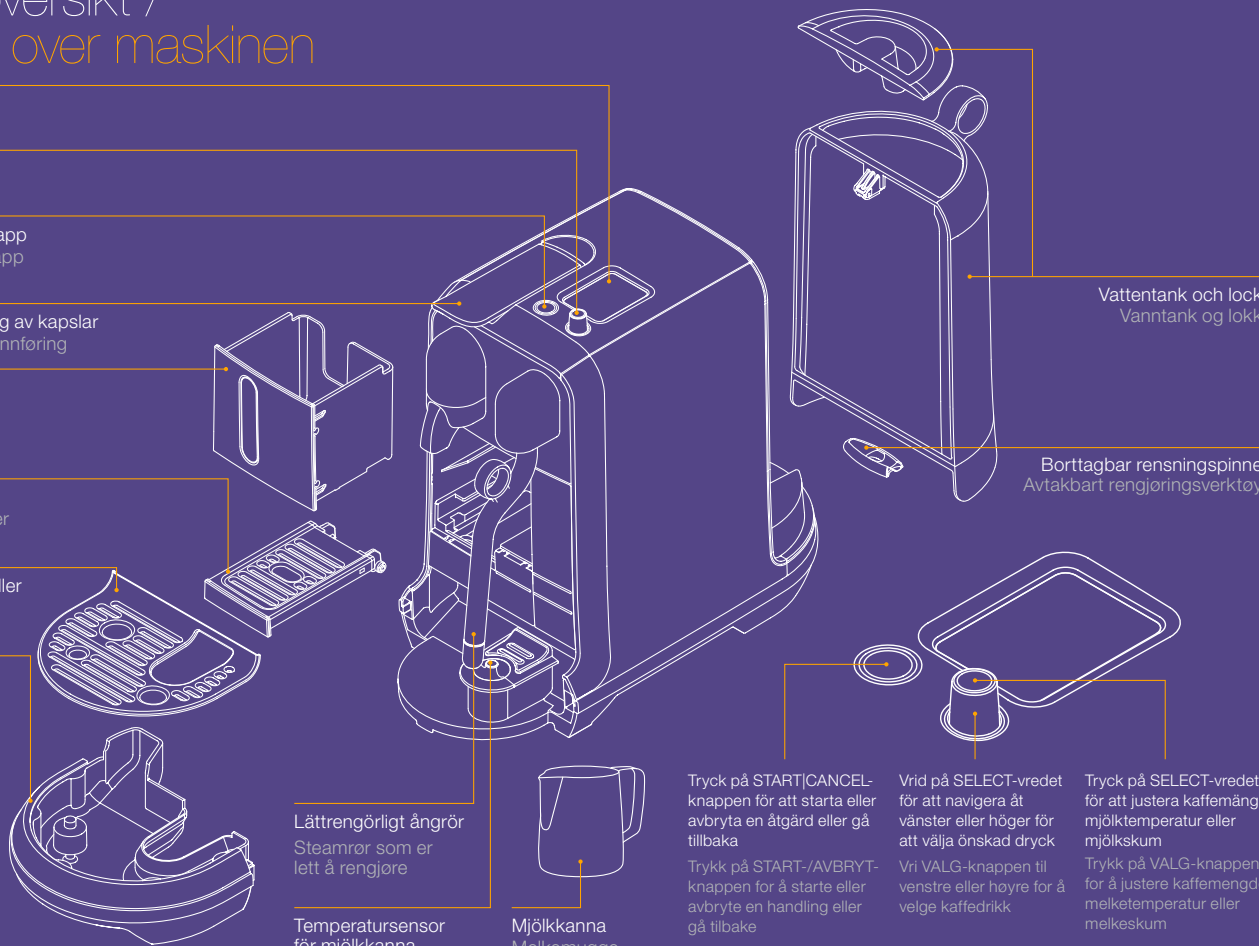

SW
NO

Första användningen / Førstegangs bruk

i Läs säkerhetsföreskrifterna först för att undvika risk för dödlig elektrisk stöt och brand.
Les sikkerhetsinstruksene for å unngå alvorlig elektrisk støt og brann.

- 1 Skölj vattentanken** innan du fyller den med dricksvatten.



Skyll vanntanken før du fyller den med rent drikkevann.

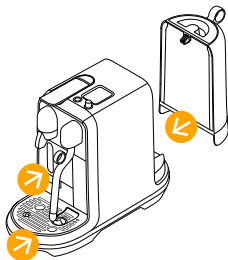

- 2 Sätt vattentanken,** droppskålen och kapselbehållaren på plats. För din egen säkerhet, använd endast maskinen med droppskålen och kapselbehållaren korrekt placerade på plats.

Sett vanntanken på plass og sett på plass dryppfatet og kapselbeholderen. For din egen sikkerhet bør du kun bruke maskinen når dryppfatet og kapselbeholderen er på plass.

- 3 Anslut maskinens stickkontakt** till eluttaget.

Koble maskinen til strømuttaket.

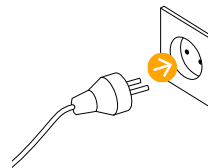

- 4 Sätt på maskinen** genom att trycka på START/CANCEL-knappen. Uppvärmningen tar cirka 3 sekunder.

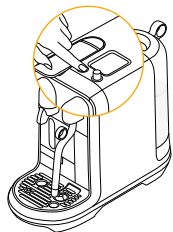

Slå maskinen PÅ ved å trykke på START-/AVBRYT-knappen. Oppvarmingen tar ca. 3 sekunder.

- 5 Vrid SELECT-vredet** för att ställa in önskat språk. Tryck på SELECT för att bekräfta ditt val.

Vri på VALG-knappen for å angi språk. Trykk på VALG-knappen for å bekrefte.

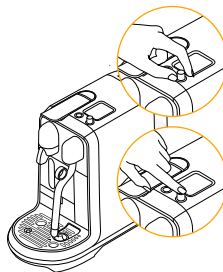

Första användningen / Førstegangs bruk

SW

NO

< 1 minut

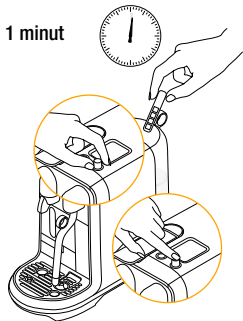

- 6 Ställa in vattnets hårdhet:** doppa testremsan för mätning av vattnets hårdhetsgrad hastigt i vattnet i vattentanken. Vänta 1 minut före avläsning. Ställ in vattnets hårdhet genom att vrida SELECT-vredet i enlighet med resultaten på testremsan. Tryck på SELECT för att bekräfta ditt val. För mer information, se sid. 97.

For å stille inn vannhardheten dypper du testpinnen for vannhardhet i vattentanken. Vent i 1 minutt før du tar den ut. Les av hvilket hardhetsnivå den viser. Still inn vannhardhet ved å vri VALG-knappen i samsvar med resultatene som fremkom på testpinnen. Trykk på VALG-knappen for å bekrefte. For ytterligere informasjon se side 97.

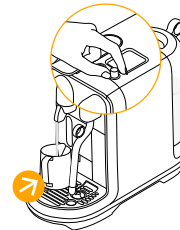

- 7 Följ** anvisningarna i displayen för att skölja ur och förbereda din maskin för användning.

Følg instruksjonene i displayet for å skylle og klargjøre maskinen før bruk.



Första steget är att skölja ur maskinen och förbereda uppvärmningssystemet. **Først** må du rengjøre maskinen og vente på at varesystemet klargjøres.

- 8 Följ** snabbstartsguiden.

Følg hurtigstartprogrammet.

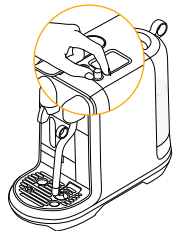

- 9 För att stänga av maskinen** trycker du på och håller ner START/CANCEL-vredet i 2 sekunder tills maskinen stängs av.

For å slå AV maskinen trykker du på START-/AVBRYT-knappen i 2 sekunder til maskinen er avslått.

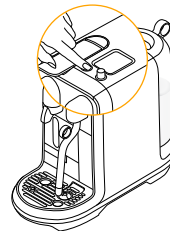



1 **Vrid** SELECT-vredet för att välja önskad kaffedryck

Vri VALG-knappen för å velge kaffedrikk

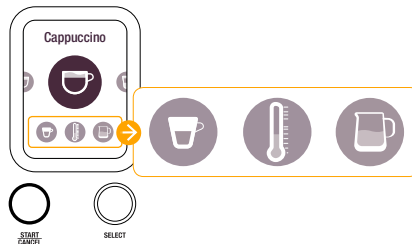

2 I **displayen** visas de aktuella dryckesinställningarna, kaffemängd, mjölktemperatur, mjölkkonsistens.

Displayet viser nåværende drikkevalg, kaffemengde, melketemperatur, melketekstur.



3 **Tryck på** START/CANCEL-vredet för att tillaga en kaffe med aktuella inställningar.

Tryck på START-/AVBRYT-knappen för å tilberede kaffe med de gjeldende innstillingene.



4 **Tryck på** SELECT-vredet för att ändra aktuella inställningar.

Tryck på VALG-knappen for å justere den aktuelle innstillingen.

Tillagning av vanligt kaffe / Tilberedning av kaffe

SW

NO

- 1 Fyll vattentanken** med dricksvatten.



Fyll **vanntanken** med rent drikkevann.

- 2 Sätt på maskinen** genom att trycka på START/CANCEL-knappen. Uppvärmningen tar cirka 3 sekunder.

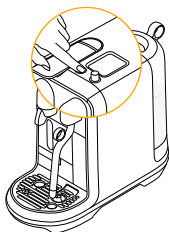

Slå maskinen PÅ ved å trykke på START-/AVBRYT-knappen. Oppvarmingen tar ca. 3 sekunder.

- 3 Placera en kopp** under kaffemunstycket. Använd vid behov koppstödet. **TRYCK PÅ** koppstödet för att lossa det.

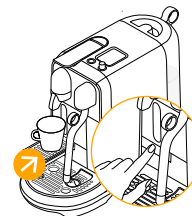

Sett en kopp under kaffeutløpet. Bruk koppholderen hvis påkrevd. SKYV koppholderen for å løse den.

- 4 Lyft på handtaget**, sätt i en kapsel och stäng sedan handtaget. Vrid SELECT-vredet för att välja önskad kaffedryck

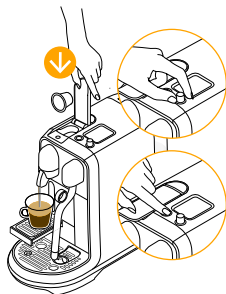

 Ristretto (25ml / 0.85 oz)

 Espresso (40 ml / 1.35 oz)

 Lungo (110 ml / 3.7 oz)

Tryck på START/CANCEL-knappen för att starta bryggingsprocessen

i För att säkerställa en god hygien avråder vi starkt från återanvändning av använda kapslar.

Løft opp skyvelokket, sett inn en kapsel og lukk skyvelokket. Vri på VALG-knappen for å velge kaffe

 Ristretto (25 ml / 0,85 oz)

 Espresso (40 ml / 1,35 oz)

 Lungo (110 ml / 3,7 oz)

Trykk på START-/AVBRYT-knappen for å brygge kaffen

i Av hygieniske årsaker anbefaler vi at du kun bruker ubrukte kapsler.

Tillagning av vanligt kaffe / Tilberedning av kaffe



5 Brygningen upphör automatiskt. Lyft handtaget för att mata ut kapseln.

Tilberedningen stopper automatisk. Løft opp skyvelokket for å skyve ut kapselen.



6 För att stoppa kaffeflödet, tryck på START/CANCEL-knappen.

For å stoppe kaffestrømmen trykker du på START-/AVBRYT-knappen.

Tillagning av mjölkcaffedryck – en kopp / Tilberedning av kaffe med melk – en kopp

i Använd **endast** medföljande mjölkkanna. **Bruk kun** den medfølgende melkemuggen.

i **TIPS:** För optimalt mjölkskum, använd kylskåpskall (ca 4–6 °C) pastöriserad standardmjölk eller mellanmjölk. **TIPS:** For å oppnå et perfekt melkeskum bør du bruke pasteurisert hel- eller lettmeik som holder kjøleskapstemperatur (rundt 4–6 °C).



1 Fyll vattentanken med färskt dricksvatten.

Fyll vanntanken med rent drikkevann.

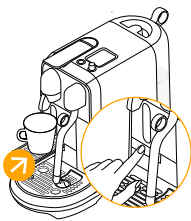

2 Vid användning av mindre koppar, använd koppstödet. **TRYCK** på koppstödet för att lossa det ur dess spärrade läge.

Benytt koppholderen hvis du bruker små kopper. **SKYV** koppholderen for å løsne den.

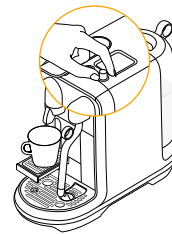

3 Vrid SELECT-vredet för att välja önskad kaffedryck.

Vri VALG-knappen for å velge kaffedrikk.

Tillagning av mjölkcaffedryck – en kopp / Tilberedning av kaffe med melk – en kopp

SW

NO

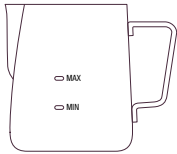

VARNING! Fyll inte på mjölkkanan så att mjölmängden överstiger maximumnivån som finns markerad både på in- och utsidan av mjölkkanan.

ADVÅRSEL: Fyll inte melkemuggen över maximumnivået som är markerat på in- och utsidan av muggen.

- 4 **Fyll på mjölkkanan** med lagom mängd kall mjölk. Mini- och maxnivåerna är markerade både på in- och utsidan av mjölkkanan.

Fyll melkemuggen med nok fersk och kald melk. Minimums- og maksimumsnivåene er markert på inn- og utsiden av melkemuggen.



- 5 **Lyft ångrøret** och placera det i mitten av mjölkkanan.

Løft steamrøret og plasser det i midten av melkemuggen.

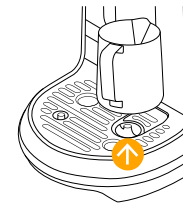

- 6 **Säkerställ** att mjölkkanan ligger an mot temperatursensorn i botten av droppskålen.

Sørg for at melkemuggen har kontakt med temperatursensoren som er på dryppfatet.

- 7 **Lyft handtaget** och sätt i kaffekapseln.

Løft skyvelokket og sett inn kapselen.

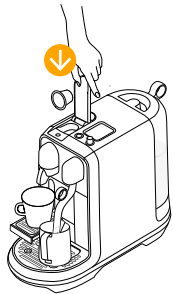

- 8 **Trykk på START/CANCEL-**knappen for å starta espressobryggingen.

Trykk på START-/AVBRYT-knappen for å starte kaffe-bryggingen.



- 9 **Når din espresso** är färdigbrygd, trycker du på START/CANCEL-knappen for å skumma mjølken.

Når bryggingen er avsluttet, trykker du på START-/AVBRYT-knappen for å starte melkeskummingen.

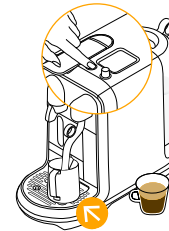

SW

NO

Tillagning av mjölkcaffedryck – en kopp / Tilberedning av kaffe med melk – en kopp

- 10 När mjölken är färdigskummad, lyfter du upp ångröret och torkar av det med en ren och fuktad trasa.

När melkeskumningen er fullført, løfter du opp steamrøret og tørker av det med en ren og fuktig klut.



- 11 Se till att ångröret återgår till det nedre läget för automatisk rengöring.

Sett steamrøret på plass slik at rengjøringsprosessen starter automatisk.



- 12 Tillsätt mjölkskummet till espresson för att avsluta tillagningen av drycken.

Hell melken i kaffen, og nyt.



Tillagning av mjölkcaffedryck – två koppar / Tilberedning av kaffe med melk – to kopper

i Använd endast medföljande mjölkkanna.
Bruk kun den medfølgende melkemuggen.

i TIPS: För optimalt mjölkskum, använd kylskåpskall (ca 4–6 °C) pastöriserad standardmjölk eller mellanmjölk.
TIPS: For å oppnå et perfekt melkeskum bør du bruke pasteurisert hel- eller lettmelk som holder kjøleskapstemperatur (rundt 4–6 °C).

- 1 Fyll vattentanken med färskt dricksvatten.

Fyll vanntanken med rent drikkevann.



- 2 Vid användning av mindre koppar, använd koppstödet. TRYCK på koppstödet för att lossa det ur dess spärrade läge.

Benytt koppholderen hvis du bruker små kopper. SKYV koppholderen for å løsne den.

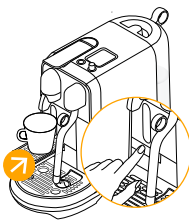

- 3 Vrid SELECT-vredet för att välja önskad kaffedryck.

Vri på VALG-knappen for å velge kaffedrikk.



Tillagning av mjölkcaffedryck – två koppar / Tilberedning av kaffe med melk – to kopper

SW

NO

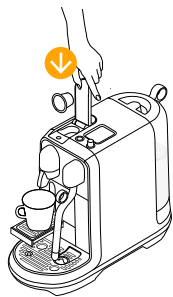

- 4 **Lyft handtaget** och sätt i kaffekapseln.

Løft håndtaket og sett inn kapselen.



- 5 **Trykk på START/CANCEL-**knappen for å starte espressobryggingen.

Trykk på START-/AVBRYT-knappen for å starte kaffebryggingen.

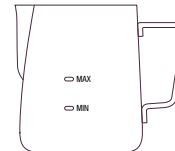

- 6 **Fyll på mjölkkanan** med lagom mängd kall mjölk för två koppar. Maxnivån är markerad både på in- och utsidan av mjölkkanan. Fyll inte upp den för mycket.



WARNING! Fyll inte på mjölkkanan så att mjölmängden överstiger maxinivån som finns markerad både på in- och utsidan av mjölkkanan.

ADVARSEL: Fyll ikke melkemuggen over maksimumsnivået som er markert på inn- og utsiden av muggen.

Fyll melkemuggen med nok fersk og kald melk til to kaffedrikker. Maksimumnivået er markert på inn- og utsiden av melkemuggen. Fyll ikke over angitt nivå.

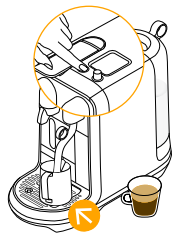

- 7 **Lyft ångrøret** och placera det i mitten av mjölkkanan och tryck på START/CANCEL-knappen för att skumma mjölken.

Løft steamrøret og sett det midt i melkemuggen. Trykk på START-/AVBRYT-knappen for å starte melkeskummingen.

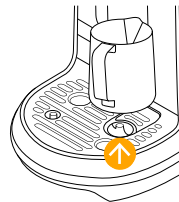

- 8 **Säkerställ** att mjölkkanan ligger an mot temperatursensorn i botten av droppskålen.

Sørg for at melkemuggen har kontakt med temperatursensoren som er på dryppfatet.



- 9 **När mjölken är färdigskummad**, lyfter du upp ångrøret och torkar av det med en ren och fuktad trasa.

Når melkeskummingen er fullført, løfter du opp steamrøret og tørker av det med en ren og fuktig klut.

SW

Tillagning av mjölkcaffedryck – två koppar /

NO

Tilberedning av kaffe med melk – to kopper

- 10** Se till att ångröret återgår till det nedre läget för automatisk rengöring.

Sett steamröret på plass slik at rengjøringsprosessen starter automatisk.



- 11** Ställ nu nästa kopp under kaffemunstycket.

Plasser den andre koppen under kaffeutløpet.



- 12** Lyft handtaget och sätt i kaffekapseln.

Løft opp skyvelokket og sett inn kapselen.

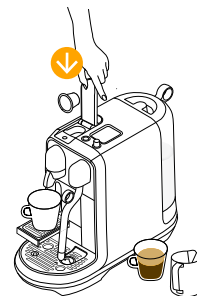

- 13** Tryck på START/CANCEL-knappen för att starta espressobrygningen.

Trykk på START-/AVBRYT-knappen for å starte kaffebyggingen.

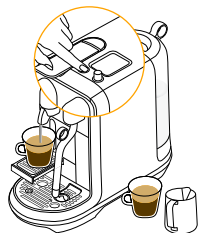

- 14** Tillsätt mjölksskummet till espresson för att avsluta tillagningen av dryckerna.

Hell melken i kaffen, og nyt.



Tillagning av Latte Macchiato / Tilberedning av latte macchiato

SW

NO

- 1 Fyll vattentanken med färskt dricksvatten.**

Fyll vanntanken med rent drikkevann.



- 2 För att få plats med ett Latte Macchiato-glas, vrid koppstödet inåt tills det spärras på plats.**

För å få plass til et latteglass, skyver du koppholderen inn til den låses.

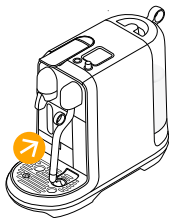

- 3 Vrid SELECT-vredet för att välja önskad kaffedryck.**

Vri på VALG-knappen for å velge kaffedrikk.



- 4 Fyll mjölkkanan till markerad maxnivå med färsk kall mjölk**

Fyll melkemuggen til markert maksimumnivå med fersk, kald melk.

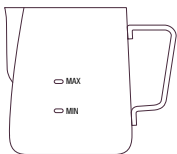

WARNING! Fyll inte på mjölkkanan så att mjölmängden överstiger maximumnivå som finns markerad både på in- och utsidan av mjölkkanan.

ADVARSEL : Fyll ikke melkemuggen over maksimumnivået som er markert på inn- og utsiden av muggen.

- 5 Lyft ångröret och placera det i mitten av mjölkkanan och tryck på START/CANCEL-knappen för att skumma mjölken.**

Løft opp steamrøret og sett det midt i melkemuggen. Trykk på START-/AVBRYT-knappen for å starte melkeskummingen.

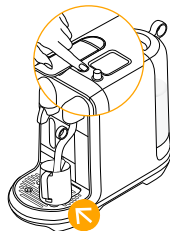

- 6 Säkerställ att mjölkkanan ligger an mot temperatursensorn i botten av droppskålen.**

Sørg for at melkemuggen har kontakt med temperatursensoren som er på dryppfatet.

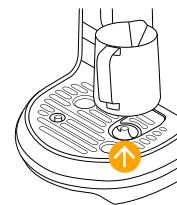

SW

Tillagning av Latte Macchiato /

NO

Tilberedning av latte macchiato

- 7 När mjölken är färdigskummad**, lyfter du upp ångröret och torkar av det med en ren och fuktad trasa.



När melkeskumningen er fullført, løfter du opp steamrøret og tørker av det med en ren og fuktig klut.

- 8 Se till att ångröret** återgår till det nedre läget för automatisk rengöring.



Sett steamrøret på plass slik at rengjøringsprosessen starter automatisk.

- 9 Häll mjölk** i Latte Macchiato-glaset och ställ det under kaffemunstycket.



Hell melk i latteglasset og sett det under kaffeutløpet.

- 10 Lyft handtaget** och sätt i kaffekapseln.

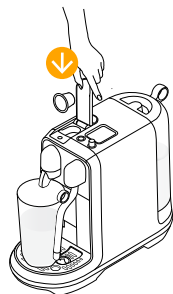

Løft opp skyvelokket og sett inn kapselen.

- 11 Tryck på START/CANCEL-knappen** för att starta espressobryggningen.

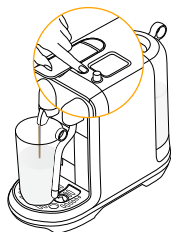

Trykk på START-/AVBRYT-knappen for å starte kaffe-bryggingen.

Ändra inställningar – vanligt kaffe / Justering av kaffedrycker

SW

NO

- 1 **Vrid** SELECT-vredet för att välja aktuell dryck.

Vri VALG-knappen til den aktuelle drikken.

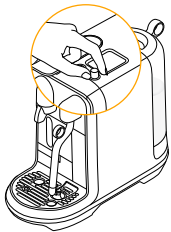

- 2 **Tryck på** SELECT-vredet för att ställa in kaffemängden.

Tryck på VALG-knappen for å justere kaffemengden.

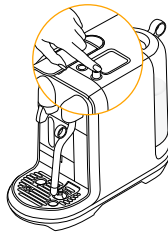

- 3 **Vrid på** SELECT-vredet för att ställa in kaffemängden. Föreslagen volym markeras med ett prickat streck.

Vri på VALG-knappen for å justere kaffemengde. Foreslått volum er markert med en stiplet linje.



- 4 **Tryck på** SELECT-vredet för att spara och avsluta alternativt tryck på START/CANCEL-knappen för att avsluta utan att spara.

Tryck på VALG-knappen for å lagre eller avslutte, eller trykk på START-/AVSLUTT-knappen for å avslutte uten å lagre.

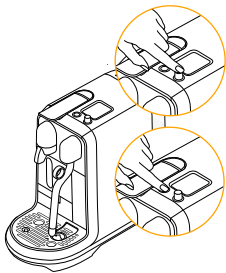

Alla kaffedrycker kan programmeras in.

1. Ristretto: från 25–60 ml.
2. Espresso: från 25–60 ml.
3. Lungo: från 70–150 ml.

Alle kaffedrykker kan programmeres.

1. Ristretto: fra 25 til 60 ml
2. Espresso: fra 25 til 60 ml
3. Lungo: fra 70 til 150 ml



Standardkaffemängder listas på sid. 83.
Standard kaffemengde er angitt på side 83.

Ändra inställningar – mjölkcaffedrycker / Justering av kaffedrikker med melk

i Denna maskin är optimerad för pastöriserad standard- eller mellanmjölk. Du kan ändra inställningar för mjölktemperaturen och mjölkskummet för att passa andra typer av mjölk.
Denne maskinen er optimalisert for pasteurisert hel- eller lettmeik. Melketemperatur og melkeskum kan justeres tilpasset de ulike melketyperne.

- 1 Vrid** SELECT-vredet till aktuell dryck och tryck på SELECT-vredet för att ändra inställningar.

Vri VALG-knappen til kaffedrikken og trykk på VALG-knappen for å justere den.

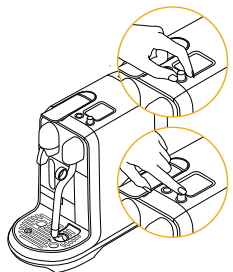

- 2 Vrid** SELECT-vredet för att ändra inställningar för espressovolym, mjölktemperatur eller mjölkskumsnivå.

Vri på VALG-knappen for å justere kaffemengde, melketemperatur eller melkeskumnivå.

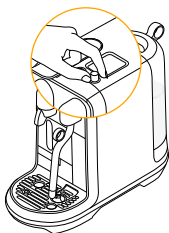

- 3 Tryck på** SELECT-vredet för att ange & vrid för att ändra inställningen. Föreslagna inställningar för skumnivåer & kaffemängder markeras med ett prickat streck.

Trykk på VALG-knappen for å angi, og vri for å justere innstillingen. Foreslåtte innstillinger for skumnivåer og kaffemengder er markert med en stiplet linje.

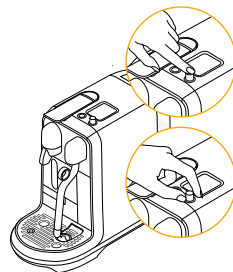

- 4 Tryck på** SELECT-vredet för att spara och avsluta alternativt tryck på START/CANCEL-knappen för att avsluta utan att spara.

Trykk på VALG-knappen for å lagre eller avslutte, eller trykk på START-/AVBRYT-knappen for å avslutte uten å lagre.

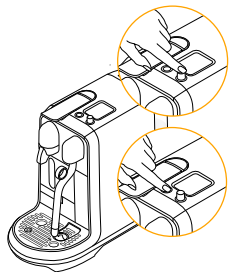

- 5 Tryck på** START | CANCEL-knappen för att avsluta inställningsmenyn.

Trykk på START-/AVBRYT-knappen for å gå ut av justeringsmenyen.

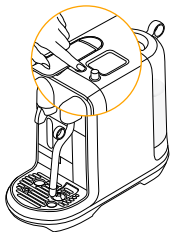

Alla mjölkcaffedrycker går att programmera in.

1. Kaffemängd: från 25–60 ml.
2. Mjölktemperatur: från 56–76 °C.
3. Mjölkskum: från 2–30 mm.

Alle kaffedrikker med melk kan programmeres.

1. Kaffevolum: fra 25 til 60 ml
2. Melketemperatur: fra 56 til 76 °C
3. Melkeskum: fra 2 til 30 mm

Återgå till fabriksinställningar / Tilbakestill fabrikkinnstillingene

SW

NO

1 Dryckesinställningar är:

-Coffee Volume (kaffemängd), Milk Temp (mjölktemperatur) och Milk Froth (mjölkskum).

Återställa dryckesinställningar:

1. Välj SETTINGS
2. Välj RESET
3. Välj COFFEE RESET
4. Välj ✓ för att bekräfta
5. Välj ✗ för att avbryta

Återställa till fabriksinställningar:

1. Välj SETTINGS
2. Välj RESET
3. Välj FACTORY RESET
4. Välj ✓ för att bekräfta
5. Välj ✗ för att avbryta
6. Maskinen stängs av
7. Vid nästa användningstillfälle, se anvisningarna inför första användningen

Innstillingene for drikker er:

-Kaffemengde, melketemperatur og melkeskum.

For å tilbakestill innstillingene:

1. Velg INNSTILLINGER
2. Velg TILBAKESTILL
3. Velg TILBAKESTILL KAFFE
4. Velg ✓ for å bekrefte
5. Velg ✗ for å avbryte

For å tilbakestill fabrikkinnstillingene:

1. Velg INNSTILLINGER
2. Velg TILBAKESTILL
3. Velg TILBAKESTILL FABRIKKINNSTILLINGER
4. Velg ✓ for å bekrefte
5. Velg ✗ for å avbryte
6. Maskinen vil slå seg av
7. Ved neste gangs bruk må du se instruksjonene for førstegangs bruk

Tömning av systemet inför en period då maskinen inte ska användas eller för frostskydd / Tømming av systemet før en periode uten bruk eller for å beskytte mot frostskaider

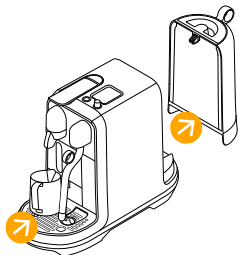

- 1 **Avlägsna vattentanken.** Ställ den tomma mjölkkanan under kaffemunstycket.

Fjern vanntanken. Plasser den tomme melkemuggen under kaffeutløpet.

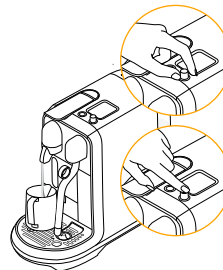

- 2 **Vrid SELECT-vredet** till MAINTENANCE, tryck på SELECT-vredet. Välj "Empty Cycle" och tryck på SELECT-vredet för att starta. När pumpen stoppar, töm och torka ur kapselbehållaren och droppskålen så att de är helt torra.

Vri VALG-knappen til VEDLIKEHOLD og trykk på VALG-knappen. Velg "Tømmeprosess" og trykk på VALG-knappen for å starte prosessen. Når pumpen stanser, tømmer og tørker du kapselbeholderen og dryppfatet.



Energisnål / Energisparing

- 1 **Energieffektiv:** Maskinen minimerer energiforbruken når den inte används. När maskinen inte har använts på 2 minuter dimmas ljuset i displayen och efter 10 minuter slockar den helt. Starta om genom att trycka på START/CANCEL-knappen.

Energieffektiv: Maskinen reduserer strømforbruket når du ikke lager kaffedrikker. Displayet dimmes 2 minutter etter siste bruk, og vil slås av etter 10 minutter. Gjenstart ved å trykke på START-/AVBRYT-knappen.

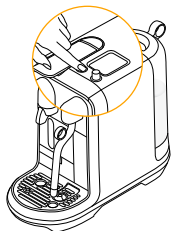

Dagligt underhåll / Daglig rengjøring

i **För att säkerställa en god hygien** anbefaler vi sterkt att kapselbehållaren töms och rengörs varje dag. **Av hygieniske årsaker** anbefaler vi å tømme og rengjøre kapselbeholderen hver dag.

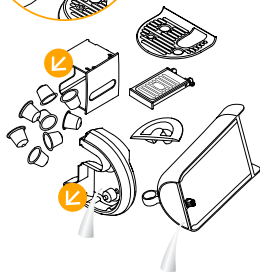

- 1 **Töm droppskålen** og kapselbehållaren varje dag. Ta bort koppstødet genom att först ta bort kapselbehållaren, varpå du lossar koppstødet ur dess spärrade läge, drar det utåt och lyfter det uppåt för att få det att ta bort det helt från maskinen. Rengör koppstødet och torka ur inuti maskinen med en ren fuktad trasa och sätt sedan tillbaka delarna. Lyft bort vattentanken och locket och rengör dem båda med doffritt diskmedel och skölj med varmvatten. Fyll vattentanken på nytt med färskt dricksvatten.

Tøm dryppfatet og kapselbeholderen hver dag. Ta av koppholderen ved at du først fjerner kapselbeholderen, deretter løser koppholderen, trekker den forover og løfter den opp slik at den frigjøres fra maskinen. Rengjør koppholderen og tørk inni maskinen med en ren og fuktig klut. Sett delene på plass igjen. Fjern vanntanken og lokket, rengjør dem med et luktfritt rengjøringsmiddel og skyll med varmt vann. Fyll vanntanken på nytt med rent drikkevann.

- 2 **Skölj mjölkkanan** och torka ur den efter varje användningstillfälle. Använd vid behov mildt diskmedel när du rengör mjölkkanan.

Skyll melkemuggen og tørk den etter hver bruk. Hvis påkrevd, vask muggen med et mildt rengjøringsmiddel.

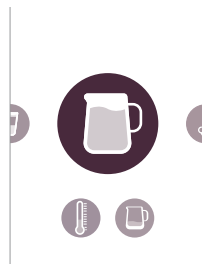

- 3 **Fyll mjölkkanan** med dricksvatten upp till mellan markeringarna för mini- och maxnivå. Välj MILK-funktionen och tryck på START. Efter avslutat program, håll ut det heta vattnet och torka av ångrøret med en ren fuktad trasa.

Fyll opp melkemuggen med drikkevann mellom minimum- og maksimummerkene. Velg MELK-funksjonen og trykk på START. Når prosessen er ferdig, heller du ut det varme vannet og tørker steamrøret med en ren og fuktig klut.

Dagligt underhåll / Daglig rengjøring

SW

NO



- 4 **Använd inte** starka eller frätande rengöringsmedel, svamp eller rengöringsmedel med slipemedel. Maskindiska inte maskinen eller dess delar.

Bruk ikke sterke rengjøringsmidler eller slipemidler, skuresvamp eller flytende skurepulver. Må ikke vaskes i oppvaskmaskinen.

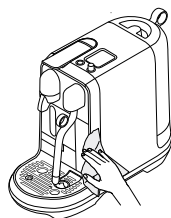

- 5 **Torka av alla delar** med en mjuk ren trasa och sätt sedan tillbaka dem. Torka av kaffemunstycket och inuti maskinen regelbundet med en ren fuktad trasa.

Tørk alle deler med en myk og ren klut og sett dem sammen igjen. Rengjør kaffeutløpet og innsiden av maskinen jevnlig med en ren, fuktig klut.



- 6 **Sänk aldrig** ner maskinen eller delar av den i vatten eller annan vätska.

Senk aldri apparatet eller apparatets deler ned i vann eller annen væske.

Rengöring av ångröret / Rengjøringsprosedyre for steamrøret

Rengöring av mjölkssystemet.

Vi rekommenderar att du utför denna rengöring varje månad för att förebygga att ångspetsen täpps till eller när meddelandet "Clean Steam Wand" visas i displayen.

Rengjøringsprosedyre for melkesystemet.

Det anbefales at du gjennomfører dette månedlig for å hindre blokkeringer i steamrøret, eller når meldingen "Rengjør steamrør" vises i displayet.



- 1 **Välj Maintenance**
Velg Vedlikehold

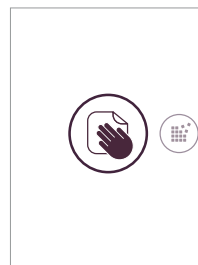

- 2 **Välj Clean Steam Wand**
Velg Rengjør steamrør

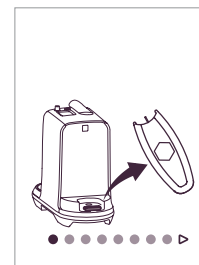

- 3 **Följ anvisningarna i displayen**
Følg instruksjonene i displayet



Tidsåtgång ca 15 minutter.
Varighet ca. 15 minutter.



Läs säkerhetsföreskrifterna på avkalkningspakketet och titta i tabellen för att se hur ofta avkalkning ska göras.

Avkalkningsmedlet kan vara skadligt. Undvik kontakt med ögonen, huden och ytor. Använd aldrig några andra produkter än *Nespressos* avkalkningspakket som finns hos *Nespresso Club* för att undvika skador på maskinen. Följande tabell visar hur ofta avkalkning bör göras för att maskinen ska fungera optimalt, beroende på vattnets hårdhet. För ytterligare frågor om avkalkning, kontakta *Nespresso Club*.

Les sikkerhetsinstruksene på avkalkingspakken og se tabellen for bruksfrekvens. Avkalkingsmiddelet kan være skadelig. Unngå kontakt med øyne, hud og overflater. Bruk aldri andre produkter enn avkalkingssettet fra *Nespresso* som selges av *Nespresso Club*, ettersom andre produkter kan skade maskinen. Følgende tabell indikerer avkalkingsfrekvensen for optimal ytelse basert på vannhårdeheten. Har du flere spørsmål om avkalking, kan du kontakte *Nespresso Club*.

Avkalkning Tar bort kalkavlagringer, bevarer kaffesmaken og forhindrar skador på maskinen. Hur ofta avkalkning bör utföras beror på hur hårt vattnet är och hur ofta maskinen används. Avkalka maskinen när ett meddelande visas i displayen som uppmanar dig att göra detta. Maskinen förhindrar fortsatt användning om avkalkningscykeln inte har genomförts efter tio användningstillfällen. En "lockout"-nedräkning visas som anger antalet återstående användningstillfällen innan fortsatt användning förhindras.

Avkalking: Fjerner oppbygging av kalk, opprettholder en god smak på kaffen og forebygger skader på maskinen. Hyppigheten avhenger av vannhardhet og bruksmengde. Avkalk maskinen når det varsles i displayet. Maskinen vil "låses" for bruk hvis avkalkingsprosessen ikke er utført etter 10 kaffedrikker. Det vil vises en nedtelling for "låsingene" som varsler deg om antall kaffedrikker som gjenstår før maskinen stopper.

1 Vrid vredet för att välja MAINTENANCE

Vri på knappen for å velge VEDLIKEHOLD

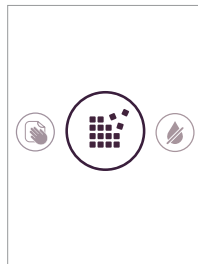

2 Välj DESCALE

Velg AVKALK

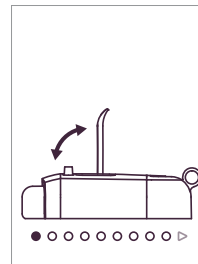

3 Följ anvisningarna i displayen

Følg instruksjonene i displayet

Använd medföljande testremsa för att fastställa vattnets hårdhetsgrad.

Ändra inställning för vattnets hårdhetsgrad:

For å avgjøre hardhetsgraden på vannet kan du bruke den medfølgende testpinnen.

For å endre innstillingene for vannhardhet:

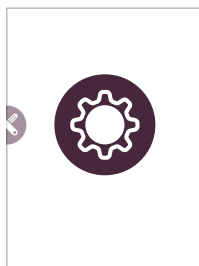

1 Vrid vredet for å velje SETTINGS

Vri på VALG-knappen og velg INNSTILLINGER



2 Vælj Water Hardness

Velg Vannhardhet







3 Følj anvisningarna i displayen

Følg instruksjonene i displayet

Vattnets hårdhet:* / Vannhardhet:*

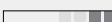
Avkalkning etter:* / Avkalking etter:*

	App.	fH	dH	CaCO ₃	 (40 ml)
	Level / Nivå 0	<5	<3	< 50 mg/l	2 200
	Level / Nivå 1	>7	>4	> 70 mg/l	1 800
	Level / Nivå 2	>13	>7	> 130 mg/l	1 400
	Level / Nivå 3	>25	>14	> 250 mg/l	1 000
	Level / Nivå 4	>38	>21	> 380 mg/l	600

fH Fransk hårdhetsgrad
franske hardhetsgrader

dH Tysk hårdhetsgrad
tyske hardhetsgrader

CaCO₃ kalciumkarbonat
kalsiumkarbonat

Knapparna tänds inte.	- Maskinen stängs av automatiskt. Se avsnittet "Energisparande koncept". - Tryck på START CANCEL eller SELECT för att sätta på maskinen.	- Kontrollera eluttaget: stickkontakt, spänning, säkring.
Ingen ånga eller helt vatten.	- Tryck på START CANCEL eller SELECT för att sätta på maskinen.	- Kontrollera eluttaget: stickkontakt, spänning, säkring.
Inget kaffe, inget vatten, ovanligt kaffeblöde.	- Kontrollera om vattentanken är rätt placerad och om den är tom, fyll den med dricksvatten.	- Avkalka maskinen vid behov.
Kaffet är inte tillräckligt varmt.	- Förvärm koppen.	- Avkalka maskinen vid behov.
Handtaget för kapselinmatning kan inte stängas helt.	- Töm kapselbehållaren.	- Kontrollera att ingen kapsel har fastnat inuti maskinen. (Obs! Stoppa inte in fingret inuti maskinen)
Läckage (vatten under maskinen).	- Töm droppskålen om den är full. - Säkerställ att droppskålen är korrekt isatt.	- Om problemet kvarstår, ring <i>Nespresso Club</i> .
Inget kaffe rinner ner, vatten kommer direkt ner i kapselbehållaren (trots att en kapsel är i).	- Säkerställ att handtaget är nedfällt.	- Töm kapselbehållaren och kontrollera att ingen kapsel har fastnat inuti maskinen. (Obs! Stick inte in några fingrar inuti maskinen.) Om problemet kvarstår, ring <i>Nespresso Club</i> .
Färgdisplayen är dimmad och svårt att läsa av.	- Om maskinen inte används, dimmas displayen automatiskt efter 2 minuter. - Se avsnittet "Energisparande koncept". - Tryck på START CANCEL eller SELECT för att sätta på maskinen.	- Justera inställningen för displayens ljusstyrka. Navigera till meny Settings. Välj Screen Brightness. Vrid vredet och välj High.
Knapparna blinkar.	- Följ anvisningarna i displayen. - Kontrollera vattentanken. Om den är tom, fyll den med dricksvatten och brygg en kopp kaffe. - Kontrollera att inget täpper till ångspetsen. Använd rensningsspinnen som finns under vattentanken för att rensa hålen från rester som kan täppa till dem.	- Avkalka maskinen vid behov. - Kör vid behov en hel Clean Steam Wand-cykel.
Meddelandet "Fill Water Tank" fortsätter att visas i displayen (vattentanken är full).	- Kontrollera att vattentanken är korrekt placerad.	- Om problemet kvarstår, ring <i>Nespresso Club</i> .
Meddelandet "Descale Now" visas.	- Avkalka maskinen. Navigera till meny Maintenance. - Välj Descale och följ anvisningarna i displayen.	
Meddelandet "Machine Error" visas.	- Ett allvarligt fel har inträffat.	- Besök nespresso.com eller ring till <i>Nespresso Club</i> för att kontakta din lokala återförsäljare.
Maskinen är på men har slutat fungera.	- Stäng av maskinen genom att trycka på och hålla ner START CANCEL. - Vänta i 60 minuter och tryck på START CANCEL eller SELECT för att sätta på maskinen	- Om problemet kvarstår, ring <i>Nespresso Club</i> .
Maskinen stängs av.	- För att spara energi övergår maskinen automatiskt till avstängt läge när den inte har använts på 10 minuter. Se avsnittet "Energisparande koncept".	- Tryck på START CANCEL eller SELECT för att sätta på maskinen.

Knappene lyser ikke.	<ul style="list-style-type: none"> - Maskinen slår seg AV automatisk. Se avsnittet «Energisparing». - Trykk på START-/AVBRYT-knappen eller VALG-knappen for å gå til «PÅ-modus». 	<ul style="list-style-type: none"> - Kontroller strømuttaket: støpselet, spenningen og sikringen.
Ingen damp eller varmt vann.	<ul style="list-style-type: none"> - Trykk på START-/AVBRYT-knappen eller VALG-knappen for å gå til «PÅ-modus». 	<ul style="list-style-type: none"> - Kontroller strømuttaket: støpselet, spenningen og sikringen.
Ingen kaffe, ikke vann, unormal kaffestrøm.	<ul style="list-style-type: none"> - Kontroller om vanntanken er korrekt plassert og fyll den med drikkevann hvis den er tom. 	<ul style="list-style-type: none"> - Avkalk maskinen hvis nødvendig.
Kaffen er ikke varm nok.	<ul style="list-style-type: none"> - Forvarm koppen. 	<ul style="list-style-type: none"> - Avkalk maskinen hvis nødvendig.
Skyvelokket lukkes ikke helt igjen.	<ul style="list-style-type: none"> - Tøm kapselbeholderen. 	<ul style="list-style-type: none"> - Kontroller at det ikke er en blokkert kapsel inni maskinen. (Merk: stikk ikke fingrene inn i maskinen) - Hvis problemet vedvarer, ring <i>Nespresso Club</i>.
Lekkasje (vann under maskinen).	<ul style="list-style-type: none"> - Tøm dryppfatet hvis det er fullt. - Sjekk at dryppfatet er satt riktig på plass. 	<ul style="list-style-type: none"> - Hvis problemet vedvarer, ring <i>Nespresso Club</i>.
Ingen kaffestrøm, vannet går rett til kapselbeholderen (til tross for at kapselen at er satt inn).	<ul style="list-style-type: none"> - Sørg for at skyvelokket er lukket. 	<ul style="list-style-type: none"> - Tøm kapselbeholderen og kontroller at det ikke er en blokkert kapsel inni maskinen. (Merk: stikk ikke fingrene inn i maskinen) Hvis problemet vedvarer, ring <i>Nespresso Club</i>
Fargedisplayet er uklart og vanskelig å se/lese.	<ul style="list-style-type: none"> - Maskinens display dimmes automatisk etter 2 minutter uten bruk. - Se avsnittet «Energisparing». - Trykk på START-/AVBRYT-knappen eller VALG-knappen for å gå til «PÅ-modus». 	<ul style="list-style-type: none"> - Juster innstillingene for lysstyrken i displayet. Gå til Innstillinger. VELG Lysstyrke display. Vri på knappen og velg høy.
Knappene blinker.	<ul style="list-style-type: none"> - Følg instruksjonene i displayet. - Kontroller vanntanken. Er den tom, fyller du den med drikkevann og brygger en kopp kaffe. - Sjekk om steamtuten er blokkert. Bruk rengjøringsverktøyet som finnes under vanntanken for å rense hullene. 	<ul style="list-style-type: none"> - Avkalk maskinen hvis nødvendig. - Hvis nødvendig, fullfør en syklus med "Rengjør steamrør".
Meldingen "Fyll vanntank" vedblir i displayet (men vanntanken er full).	<ul style="list-style-type: none"> - Sjekk at vanntanken er satt riktig på plass. 	<ul style="list-style-type: none"> - Hvis problemet vedvarer, ring <i>Nespresso Club</i>.
Meldingen "Avkalk" vises i displayet.	<ul style="list-style-type: none"> - Avkalk maskinen. Gå til Vedlikeholdsmenyen. - Velg Avkalk og følg instruksjonene i displayet. 	
Feilmelding på maskin vises i displayet.	<ul style="list-style-type: none"> - Det har oppstått en større feil. 	<ul style="list-style-type: none"> - Besøk nespresso.com eller ring <i>Nespresso Club</i> for å kontakte ditt lokale servicesenter.
Maskinen er PÅ, men har sluttet å virke.	<ul style="list-style-type: none"> - Slå av maskinen ved å trykke på START-/AVBRYT-knappen. - Vent i 60 minutter og trykk deretter på START-/AVBRYT-knappen eller VALG-knappen for å gå til «PÅ-modus». 	<ul style="list-style-type: none"> - Hvis problemet vedvarer, ring <i>Nespresso Club</i>.
Maskinen går til AV-modus.	<ul style="list-style-type: none"> - For å spare strøm vil maskinen deaktiveres når den ikke har vært i bruk de siste 10 minuttene. Se avsnittet «Energisparing». 	<ul style="list-style-type: none"> - Trykk på START-/AVBRYT-knappen eller VALG-knappen for å gå til «PÅ-modus».



Felsökning: Tillredning av mjölkskum

Mjölksångningscykeln startar inte

- Kontrollera om vattentanken är rätt placerad och om den är tom, fyll den med dricksvatten.
- Kontrollera ångspetsen för att se om något täpper till hålen och säkerställ att ångröret är nedsänkt.

Kvaliteten på skummet är inte tillräckligt bra

- Se till att använda pastöriserad kylskåpskall (omkring 4–6 °C) standardmjölk eller mellanmjölk. För bättre resultat måste mjölkförpackningen vara nyöppnad.
- Kontrollera mjölksumsinställningarna.
- Använd medföljande mjölkkanor.
- Rengör både mjölkkanan och ångröret efter varje användningstillfälle.
- Rengör ångröret. Navigera till menyn Maintenance.
- Välj Clean Steam Wand och följ anvisningarna i displayen.

Ångan är mycket blöt

- Använd kallt dricksvatten. Använd inte kraftigt filtrerat, avsaltat eller destillerat vatten.

Mjölken rinner över

- Fyll mjölkkanan med lagom mjölmängd.
- Minimnivån enligt markering på in- och utsidan av kannan.
- Maxnivån enligt markering på in- och utsidan av kannan.
- För att förhindra att mjölken rinner över, måste du antingen minska den ursprungliga mjölmängden och/eller minska mjölksumsnivån. Detta varierar beroende på mjölksort.

För het mjölk

- Se till att använda medföljande mjölkkanor.
- Kontrollera att mjölkkanan är korrekt placerad på temperatursensorn för mjölkkanan.
- Kontrollera att temperatursensorn i droppskålen är ren.
- Sänk inställningen för mjölktemperatur.

Inte tillräckligt het mjölk

- Förvärm koppen.
- Använd medföljande mjölkkanor.
- Kontrollera att mjölkkanan är korrekt placerad på temperatursensorn för mjölkkanan.
- Höj inställningen för mjölktemperatur.
- Kontrollera att inget täpper till ångspetsen.

Meddelandet "Lower Wand" visas

- Säkerställ att ångröret är nedsänkt.

Meddelandet "Clean Steam Wand" visas

- Rengör ångröret.
- Navigera till menyn Maintenance. Välj Clean Steam Wand och följ anvisningarna i displayen.

Feilsøking – Tilberedning av melkeskum

Melkeskumprosessen starter ikke	<ul style="list-style-type: none">- Kontroller om vanntanken er korrekt plassert og fyll den med drikkevann hvis den er tom.- Sjekk om steamtuten er blokkert og sjekk at røret er nedsenket.	
Dårlig kvalitet på melkeskummet	<ul style="list-style-type: none">- Sørg for å bruke helmelk eller lettmelk med kjøleskapttemperatur (rundt 4–6 °C). Bruk nyåpnet melk for best mulig resultat.- Sjekk innstillingene for melkeskum.	<ul style="list-style-type: none">- Bruk kun den medfølgende melkemuggen.- Rengjør både melkemuggen og steamrøret etter hver bruk.- Rengjør steamrøret. Gå til Vedlikeholdsmenyen.- Velg "Rengjør steamrør" og følg instruksjonene i displayet.
Dampen er veldig fuktig	<ul style="list-style-type: none">- Bruk kaldt drikkevann. Bruk ikke svært filtrert, demineralisert eller destillert vann.	
Melken renner over	<ul style="list-style-type: none">- Fyll muggen med passende mengde melk.- Minimumnivået er markert på inn- og utsiden av melkemuggen.- Maksimumnivået er markert på inn- og utsiden av melkemuggen.	<ul style="list-style-type: none">- For å stoppe strømmen, kan du enten redusere melkemengden og/eller redusere skumnivået. Dette varierer avhengig av melketype.
Melketemperaturen er for høy	<ul style="list-style-type: none">- Bruk kun den medfølgende melkemuggen.- Sjekk at melkemuggen er plassert riktig på temperatursensoren.- Sjekk at temperatursensoren på dryppfatet er ren.	<ul style="list-style-type: none">- Senk innstillingene for melketemperaturen.
Melketemperaturen er for lav	<ul style="list-style-type: none">- Forvarm koppen.- Bruk kun melkemuggen som fulgte med maskinen.- Sjekk at melkemuggen er plassert riktig på temperatursensoren.	<ul style="list-style-type: none">- Øk innstillingene for melketemperaturen.- Sjekk om steamtuten er blokkert.
Meldingen "Senk steamrør" vises i displayet	<ul style="list-style-type: none">- Sikre at steamrøret er senket.	
Meldingen "Rengjør steamrør" vises i displayet	<ul style="list-style-type: none">- Rengjør steamrøret.	<ul style="list-style-type: none">- Gå til Vedlikeholdsmenyen. – Velg "Rengjør steamrør" og følg instruksjonene i displayet.

 Kontakta *Nespresso Club* /

 Kontakt *Nespresso Club*

Eftersom vi inte har förutsett alla användningsområden för maskinen kan du, om du behöver mer information, har problem eller helt enkelt vill ha goda råd, ringa *Nespresso Club* eller någon av *Nespresso*s auktoriserade återförsäljare. Kontaktuppgifterna till din *Nespresso Club* eller en av *Nespresso*s auktoriserade återförsäljare hittar du i brosjyren "Välkommen till *Nespresso*" i din maskinlåda eller på nespresso.com

Til tross for en grundig gjennomgang kan vi ikke garantere at vi har forutsett alle bruksmulighetene til apparatet. For mer informasjon, ved problemer eller for veiledning, ring *Nespresso Club* eller din autoriserte *Nespresso*-representant. Kontaktopplysningene til din *Nespresso Club* eller din autoriserte *Nespresso*-representant finner du i brosjyren «Velkommen til *Nespresso*» i maskinens eske eller på www.nespresso.com.

Kassering och miljöskydd / Avfallshåndtering og miljöhensyn

Maskinen innehåller värdefulla material som kan återanvändas eller återvinnas. Genom att sortera det återstående avfallet i olika materialtyper underlättas återvinningen av värdefulla råmaterial. Lämna in maskinen till en återvinningsstation. Mer information om avfallshantering får du från din kommun.

Apparatet inneholder verdifulle materialer som kan gjenvinnes eller resirkuleres. Apparatet inneholder flere ulike avfallsmaterialer som kan sorteres og resirkuleres til verdifulle råmaterialer. Lever inn apparatet på din miljøstasjon. Lokale myndigheter kan gi deg mer informasjon om avfallshåndtering.

Begränsad garanti / Begrenset garanti

SW

NO

Nespresso garanterar att denna produkt är fri från materialfel och tillverkningsfel under en period av två (2) år. Garantiperioden börjar vid inköpsdatum och *Nespresso* kräver att köparen uppvisar det ursprungliga inköpskvittot för att fastställa inköpsdatum. Under garantiperioden kommer *Nespresso*, efter egen bedömning, antingen att reparera eller byta ut defekta produkter. Den här maskinen uppfyller EU-direktivet 1999/44/EG. Utbytesprodukter eller reparerade delar garanteras endast under sex (6) månader eller, om den tiden är längre, den tid som återstår av den ursprungliga garantin. Denna begränsade garanti gäller inte för fel som orsakats av försumlighet, olycka, felaktig användning eller någon annan orsak som *Nespresso* inte har kunnat förutse på rimligt sätt, inklusive men inte begränsat till: normalt slitage, försumlighet eller underlåtenhet att följa produktens anvisningar, felaktigt eller otillräckligt underhåll, kalciumavlagringar eller underlåten avkalkning, anslutning till felaktig elektrisk spänning, obehöriga produktmodifieringar eller produktreparationer, användning i kommersiella syften, brand, blixtnedslag, översvämning eller andra yttre orsaker. Garantin gäller endast i det land där du köpt maskinen eller i de länder där exakt samma modell säljs. Garantiservice utanför det land där produkten köpts är begränsad till de villkor och bestämmelser som finns i motsvarande garanti i användningslandet. I de fall kostnaden för reparationer eller byten inte täcks av denna garanti kommer *Nespresso* att kontakta ägaren och kostnaden debiteras densamme. Denna begränsade garanti ska utgöra det fullständiga åtagandet från *Nespresso* oavsett vilken situation som kan ha uppstått. Villkoren i denna begränsade garanti utgör i den utsträckning som tillåts enligt gällande lag ett tillägg till, inte någon exkludering, begränsning eller ändring av, de lagstadgade rättigheter som gäller för försäljning av den här produkten. Om du har anledning att tro att din produkt är behäftad med fel ska du kontakta *Nespresso* för råd om reparationer.

Du hittar kontaktuppgifter på www.nespresso.com

Nespresso garanterer dette produktet mot materialfeil og produksjonsfeil for en periode på 5 år. Garantiperioden innledes på kjøpsdatoen, og *Nespresso* krever å få se det originale kjøpsbeviset for å fastslå denne datoen. I garantiperioden vil *Nespresso* (etter eget skjønn) enten reparere eller erstatte et defekt produkt. Dette apparatet overholder EU-direktiv 1999/44/EF. For utbytteprodukter eller reparerte produkter gjelder bare garantien i den resterende delen av den opprinnelige garanti-perioden eller i seks måneder (avhengig av hva som er lengst). Denne begrensede garanti-perioden gjelder ikke defekter som skyldes forsømmelighet, uhell, misbruk eller en annen grunn som med rimelighet ligger utenfor *Nespresso* sin kontroll – inklusive, men ikke begrenset til: vanlig slitasje, forsømmelse eller manglende overholdelse av produktinstrukser, upassende eller feilaktig vedlikehold, kalkavleiringer eller opphopning av kalk, tilkobling til feil strømkilde, uautorisert endring eller reparasjon av produktet, bruk til kommersielle formål, brann, lynnedslag, oversvømmelse eller andre eksterne årsaker. Denne garantien er kun gyldig i kjøpslandet eller i andre land hvor *Nespresso* selger samme modell med identiske tekniske spesifikasjoner. Vedlikehold basert på garantien utenfor landet apparatet er kjøpt i, er begrenset til vilkårene i den tilsvarende garantien i det landet der vedlikeholdet utføres. Der kostnader for reparasjoner eller utskiftinger ikke dekkes av denne garantien, vil *Nespresso* informere eieren om dette, og kostnaden vil tilskrives eieren. Denne begrensede garantien utgjør det maksimale omfanget av *Nespresso* erstatningsansvar uansett årsak. Vilkårene for denne begrensede garantien utelukker, begrenser eller endrer ikke de pålagte, juridiske rettighetene vedrørende salg av dette produktet, unntatt i den grad dette er mulig i henhold til gjeldende lovverk. Dersom du tror at produktet er defekt, kan du kontakte *Nespresso* for å få instruksjoner om hvordan man fortsetter med en reparasjon.

Se vår hjemmeside, www.nespresso.com, for kontaktopplysninger.

Tillykke med købet af **Nespresso Creatista Plus**, maskinen der giver dig mulighed for at lave kaffe som fra en café.

Onnittelemme sinua Nespresso Creatista Plus -kahvikoneen ostosta, jonka avulla voit valmistaa kahvilalaatuisia maitokahvireseptejä.

Indhold / Sisältö

Pakkeindhold / Pakkauksen sisältö	105	Nulstil til fabriksindstillinger / Tehdasasetusten palauttaminen	126
Creatista Plus / Creatista Plus	105	Tømmer systemet / Järjestelmän tyhjennys	126
Sikkerhedsforanstaltninger / Turvallisuustoimenpiteet	106-111	Energibesparende / Energiasäästö	127
Maskinoversigt / Koneen yleiskuvas	112	Daglig rengøring / Päivittäinen puhdistus	127-128
Første brug / Ensikäyttö	113-114	Dampdysse rengøringsprocedure / Höyryputken puhdistusprosessi	128
Navigation / Navigointi	115	Afkalkning / Kalkinpoisto	129
Almindelig kaffetilberedning / Normaali kahvin valmistus	116-117	Vandets hårdhed / Veden kovuus	130
Tilberedning af mælkekaffe - én kop / Maitokahvin valmistus - yksi kupillinen	118-119	Fejlfinding / Vianetsintä	131-132
Tilberedning af mælkekaffe - to kopper / Maitokahvin valmistus - kaksi kupillista	119-121	Fejlfinding i tilberedning af mælkeskum / Maitovaahdon valmistuksen vianetsintä	133-134
Tilberedning af Latte Macchiato / Latte Macchiaton valmistus	122-123	Kontakt <i>Nespresso Club</i> / Ota yhteys <i>Nespresso Clubiin</i>	135
Justering af almindelige kaffedrikke / Normaalien kahvijuomien säätö	124	Bortskaffelse og miljøbeskyttelse / Hävittäminen ja ympäristönsuojelu	135
Justering af mælkeopskrifter / Maitokahvijuomien säätö	125	Begrænset garanti / Rajoitettu takuu	136

Pakkeindhold / Pakkauksen sisältö



1 Creatista Plus kaffemaskine

Creatista Plus kahvikone



2 Smagspakke med Nespresso-kapsler

Nespresson kahvikapselin maistelupakkaus



3 Mælkebeholder

Maitokannu



4 Nespresso velkomstbrochure

Nespresson tervetuloesite

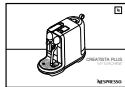

5 Bruger manual

Käyttöohje

6 1 x hårdheds test

1 x veden kovuuden testiliuska, käyttöohjeessa

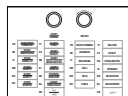

7 Mærkater for lokale sprog i brugervejledningen

Kielitarrat käyttöoppaassa

Creatista Plus / Creatista Plus

J520

DK

FI

BRUGERMANUAL / KÄYTTÖOHJE

Nespresso er et eksklusivt system der laver den perfekte Espresso, gang på gang. Hvert parameter er blevet udregnet med stor præcision for at sikre, at alle aromaerne fra hver enkelte kapsel kan blive ekstraheret, for at give kaffen fylde og skabe en exceptionelt tyk og blød crema.

Nespresso on ainutlaatuinen järjestelmä, joka luo täydellisen espresson kerta toisensa jälkeen. Jokainen parametri on laskettu erittäin tarkasti, jotta kapselin kaikki aromit voidaan hyödyntää uuttamaan täyteläistä kahvia, jonka vaahto on paksaus ja pehmeää.

⚠ ADVARSEL: Når du ser dette tegn, jævnfør venligst til sikkerhedsprocedure for at undgå mulige skader og ødelæggelser.

i INFORMATION: Når du ser dette tegn, bemærk venligst råd for korrekt og sikker brug af din kaffemaskine.

⚠ VAROITUS: Kun näet tämän merkin, katso tärkeät varotoimenpiteet välttääksesi mahdollisen haitan ja vahingon.

i INFORMAATIOTA: kun näet tämän merkin, ota huomioon kahvikoneesi oikean ja turvallisen käytön ohjeet.

~ 220-240 V ~, 50-60 Hz, 1300-1600 W

Pmax 19 bar / 1.9 MPa

kg ~5,2 kg / 11.4 lbs

📄 1,5 L / 50 oz

📦 17 cm / 6.7 in **📦** 30,9 cm / 12.2 in **📦** 40,9 cm / 16.1 in

 ADVARSEL	 FRAKOBL SKADET STRØMFORSYNINGSLIGNING
 ELEKTRISK FARE	 ADVARSEL VARM OVERFLADE

⚠ ADVARSEL: sikkerhedsforanstaltningerne er en del af anordningen. Læs dem nøje inden du bruger dit nye husholdningsapparat for første gang. Gem dem et sted hvor du kan finde og læse dem senere hen.

⚠ ADVARSEL: når du ser dette tegn, læs venligst sikkerhedsanordninger for at undgå potentielle skader og ødelæggelser.

i INFORMATION: når du ser dette tegn, bemærk venligst råd for korrekt og sikker brug af dit husholdningsapparat.

- Husholdningsapparatet er egnet til at tilberede drikke i overensstemmelse med disse instruktioner
- Brug ikke husholdningsapparatet til andet end det apparatet er egnet til.
- Dette husholdningsapparat er kun designet til brug indendørs og i ikke-ekstreme temperaturforhold
- Beskyt apparatet fra direkte sollys, fugtighed, længerevarende kontakt med vand
- Dette er kun et husholdningsapparat. Det er ikke egnet til at blive brugt i: personalekøkkener i butikker, kontorer eller andre arbejdsmiljøer; gårde; af

- kunder på hoteller, moteller og andre opholdssteder; bed and breakfast typiske miljøer
- Dette apparat må benyttes af børn på mindst 8 år, så længe de er under opsyn og har fået instruktioner i brugen af apparatet og er helt klar over farerne. Rengøring og vedligeholdelse bør ikke udføres af børn medmindre de er over 8 og under opsyn af en voksen.
- Hold apparatet og dets ledninger ude af rækkevidde for børn under 8 år.
- Dette apparat må benyttes af personer med nedsat fysisk, sensorisk eller mental kapabilitet, eller hvis erfaring eller kendskab

- er tilstrækkeligt, forudsat de er under opsyn af en voksen eller har modtaget instruktioner til at bruge apparatet sikkert og kan forstå farerne.
- Børn skal ikke bruge dette apparat som legetøj.
- Fabrikanten tager intet ansvar og garantien vil ikke gælde for kommercielt brug, uanstændig håndtering eller brug af apparatet, skade som resultat af brug af apparatet til andre formål, fejlagtig håndtering, uprofessionelle reparationer eller hvis håndtering ikke sker ud fra anvisninger i instruktionerne.

Undgå risiko for fatal elektrisk chok og brand

- I nødsituationer: fjern øjeblikkeligt stikket fra stikkontakt.
- Indsæt kun apparatet i passende, let tilgængelige, jordforbundne stikkontakter. Sørg for, at spændingen på strømforsyningen er den samme som er specificeret på mærkeplade. Brug af en ukorrekt kontakt ugyldiggør garantien

Apparatet må kun tilkobles efter installering.

- Træk ikke ledningen over skarpe kanter, klem den ikke og lad den ikke hænge nedad.
- Hold ledningen fra varme og damp.
- Hvis strømkablet er skadet

- skal det udskiftes af fabrikanten, fabrikantens reparationstekniker eller lignende kvalificerede personer, for at undgå alle risici.
- Hvis strømkablet eller stikket er skadet skal det udskiftes af fabrikanten, fabrikantens reparationstekniker eller lignende kvalificerede personer, for at undgå alle risici.
- Hvis en forlængerledning er påkrævet, brug kun en jordet ledning med et ledertværsnit på mindst 1.5 mm² eller samme effekt.
- For at undgå farlige skader, må maskinen aldrig placeres på eller ved siden af varme overflader såsom radiatorer, kogepladser, gasblus, åben ild eller lignende
- Placer altid maskinen på en

- horisontal, stabil og jævn overflade. Overfladen skal være modstandsdygtig over for varme og væsker såsom vand, kaffe, afkalkningsmiddel og lignende
- Afbryd strømforsyningen til maskinen, hvis den ikke er i brug i længere tid. Afbryd strømforsyningen ved at tage stikket ud af kontakten uden at trække i selve ledningen, da ledningen ellers kan blive beskadiget
- Ved rengøring eller vedligeholdelse, fjern da først stikket fra stikkontakten og lad maskinen køle ned.
- Rør aldrig ved ledningen med våde hænder.
- Nedsæk aldrig maskinen, eller dele af den i vand eller andre væsker.
- Put aldrig maskinen

- eller dele af den i opvaskemaskinen.
- Elektricitet og vand er en farlig kombination, som kan medføre dødelige elektriske stød.
- Åben ikke maskinen. Farlig spænding indvendig!
- Stik ikke ting ind i maskinens åbninger. Dette kan forårsage brand eller elektrisk stød!

Undgå mulige farer ved brug af maskinen

- Lad aldrig maskinen være uden opsyn under brug.
- Anvend ikke maskinen, hvis den er beskadiget eller ikke fungerer korrekt. Fjern øjeblikkeligt stikket fra stikkontakten. Kontakt *Nespresso Club* for undersøgelse, reparation eller tilpasning.

- En beskadiget maskine kan forårsage elektrisk stød, forbrændinger og brand.
- Luk altid håndtaget ned og løft det aldrig op, så længe maskinen er i brug. Det kan medføre skoldning.
- Stik ikke fingrene ind under kaffeudløbet, fare for skoldning.
- Stik ikke fingrene ind i kapselrummet eller kapselspydet. Der er fare for at komme til skade!
- Hvis en kapsel ikke bliver perforeret af bladene, kan der løbe vand rundt om kapslen og derved beskadige maskinen.
- Anvend aldrig en beskadiget eller deform kapsel. Hvis en kapsel sidder fast i kapselrummet, sluk maskinen og fjern stikket før indgreb. Ring til *Nespresso* Club.
- Fyld kun vandbeholderen med friskt og drikkeligt vand.
- Tøm vandbeholderen, hvis maskinen ikke anvendes i længere tid (ferie etc.).
- Erstat vandet i vandbeholderen, når maskinen ikke bliver anvendt i en weekend eller lignende tidsrum.
- Anvend ikke maskinen uden drypbakke og dryprist for at undgå at spilde væske på omkringliggende overflader.
- Anvend ikke et kraftigt rengørings- eller opløsningsmiddel. Anvend i stedet en fugtig klud og mildt rengøringsmiddel til at rengøre maskinens overflade
- Anvend kun rene rengøringsværktøjer til at rengøre maskinen.
- Fjern og smid plastikfilmen fra maskinen ud, når maskinen pakkes ud.

- Denne maskine er designet til *Nespresso* kaffekapsler, som eksklusivt forhandles igennem *Nespresso* Club eller Boutiques.
- Alle *Nespresso* produkter gennemgår strenge kontrolforanstaltninger. Tests udføres tilfældigt på udvalgte produkter under praktiske forhold. Dette kan vise spor af tidligere brug.
- *Nespresso* forbeholder sig retten til at ændre instruktionerne uden varsel.
- Denne maskine indeholder magneter

Afkalkning

Nespresso afkalkningsvæske hjælper, ved korrekt brug, med at sikre en velfungerende maskine i løbet af dens levetid, og at din kaffeoplevelse

forbliver lige så perfekt som første dag.

GEM DISSE INSTRUKTIONER
Giv dem videre til påfølgende brugere.
Disse instruktioner er også tilgængelige som PDF på [nespresso.com](https://www.nespresso.com)

 VAROITUS	 IRROTA VAHINGOITTUNUT VIRTajohto
 SÄHKÖISKUVAARA	 VARO KUUMAA PINTAA

VAROITUS: turvallisuusohjeet ovat osa laitetta. Lue ne huolellisesti ennen kuin käytät uutta laitettasi ensi kertaa. Pidä niitä paikassa, josta voit löytää ne ja katsoa niitä myöhemmin.

VAROITUS: kun näet tämän merkin, katso varoimenpiteet välttääksesi mahdollisen haitan ja vahingon.

HUOMIO: kun näet tämän merkin, ota huomioon kahvikoneesi oikean ja turvallisen käytön ohjeet.

- Laite on tarkoitettu näiden ohjeiden mukaiseen juomien valmistukseen.
- Älä käytä laitetta muuhun kuin sen käyttötarkoitukseen.
- Laite on suunniteltu ainoastaan sisäkäyttöön tavallisissa lämpötiloissa.
- Suojaa laite suoralta auringonvalolta, jatkuvilta vesiroiskeilta ja kosteudelta.
- Laite on tarkoitettu ainoastaan kotikäyttöön. Sitä ei ole tarkoitettu myymälöiden, toimistojen ja muiden toimitilojen henkilökuntakeittäihin; maatiloille, hotellien ja motellien tai muiden majoitustilojen tai bed and breakfast -tyyppisten tilojen asiakaskäyttöön.
- Kahdeksan vuotta täyttäneet lapset voivat käyttää laitetta edellyttäen, että heitä valvotaan ja että heille on annettu ohjeet laitteen turvallisesta käytöstä ja että he ovat täysin selvillä käytön vaaroista. Alle kahdeksanvuotiaat saavat puhdistaa ja huoltaa laitetta ainoastaan aikuisen valvonnassa.
- Pidä laite ja sen johto alle kahdeksanvuotiaiden lasten ulottumattomissa.
- Fyysisen, aistillisen tai henkisen rajoitteen omaavat henkilöt, tai henkilöt, joiden kokemus tai tieto on puutteellista, voivat käyttää laitetta valvotusti tai kun heille on annettu ohjeet sen turvallisesta käytöstä ja kun he ovat täysin selvillä käytön vaaroista.
- Lapset eivät saa käyttää laitetta leluna.
- Valmistajan vastuu ja takuu eivät koske mitään laitevaurioita, jotka johtuvat laitteen kaupallisesta käytöstä, sopimattomasta käsittelystä tai käytöstä, tarkoituksen vastaisesta käytöstä, virheellisestä käytöstä, epä-ammattimaisesta korjauksesta tai ohjeiden noudattamatta jättämisestä.

Vältä kuolemaan johtavan sähköiskun ja tulipalon vaara.

- Hätätapauksessa: irrota pistoke heti pistorasiasta.
- Yhdistä laite ainoastaan sopivaan, helppopääsyiseen, maadoitettuun pistokerasiaan. Varmista, että virtalähteen jännite on sama kuin arvokilvessä määritetty. Väärän liitoksen käyttö mitätöi takuun.

Laitteen saa liittää ainoastaan asennuksen jälkeen.

- Älä vedä johtoa terävien kulmien ylitse, kiinnitä sitä tai anna sen roikkua alaspäin.
- Pidä johto poissa kuumasta ja kosteasta.
- Vahingoittunut virtajohto on riskien välttämiseksi

korvattava valmistajan, valtuutetun huoltoliikkeen tai vastaavan pätevyyden omaavan henkilöstön toimesta.

- Mikäli virtajohto on vioittunut, laitteen käyttö on kielletty. Ota yhteys *Nespresso* Clubiin tai valtuutetulle jälleenmyyjälle.
- Jos tarvitaan jatkojohtoa, käytä ainoastaan maadoitettua johtoa, jossa on sama syöttöteho tai jonka johtimen läpimitta on vähintään 1,5 mm².
- Vahingonvaaran välttämiseksi, älä koskaan aseta laitetta kuumien pintojen, kuten lämpöpattereiden, takkojen, uunien, kaasupolttimien, avotulien tai vastaavien päälle tai viereen.

- Aseta se aina vaakasuoralle, vakaalle ja tasaiselle pinnalle. Pinnan tulee kestää kuumuutta ja nesteitä, kuten esimerkiksi vettä, kahvia, kalkinpoistajaa tai samankaltaisia nesteitä.
- Irrota laite sähkövirrasta kun sitä ei käytetä pidempään aikaan. Irrota pistokkeesta vetämällä, ei vetämällä itse johdosta, koska se voi vahingoittua.
- Irrota pistoke pistorasiasta ja anna laitteen jäähtyä ennen puhdistusta ja huoltoa.
- Älä koskaan koske johtoon märillä käsillä.
- Älä koskaan upota laitetta tai sen osaa veteen tai muuhun nesteeseen.
- Älä koskaan aseta laitetta tai sen osaa astianpesukoneeseen.

- Sähkö ja vesi ovat yhdessä vaarallisia ja voivat johtaa tappavaan sähköiskuun.
- Älä avaa laitetta. Sen sisällä on vaarallinen jännite!
- Älä aseta mitään laitteen aukkoihin. Se voi aiheuttaa tulipalon tai sähköiskun!

Vältä mahdolliset vahingot kun käytät laitetta.

- Älä koskaan jätä laitetta ilman valvontaa käytön aikana.
- Älä käytä laitetta jos se on vioittunut tai ei toimi kunnolla. Poista pistoke välittömästi pistorasiasta. Ota yhteys *Nespresso* Clubiin tai *Nespresson* valtuutettuun edustajaan tutkimusta, korjausta tai säätöä varten.
- Vahingoittunut laite voi aiheuttaa sähköiskuja,

- palovammoja ja tulipalon.
- Sulje liukukansi aina täysin, äläkä koskaan avaa sitä toiminnan aikana. Voi aiheuttaa palovamman.
- Älä pane sormia kahvisuuttimeen; palovammavaara.
- Älä pane sormia kapseliosastoon tai kapselikuiluun. Loukkaantumisvaara!
- Vesi voi valua kapselin ohi ja vahingoittaa laitetta, kun terät eivät puhkaise sitä.
- Älä koskaan käytä vahingoittunutta tai epämuodostunutta kapselia. Jos kapseli lukkiutuu kapseliosastoon, sammuta kahvikone ja irrota se virtalähteestä ennen mitään toimenpiteitä. Soita *Nespresso* Clubiin

- tai *Nespresso* valtuutetulle edustajalle.
- Täytä vesisäiliä ainoastaan raikkaalla juomavedellä.
- Tyhjennä vesisäiliö jos laitetta ei käytetä pitkään aikaan (lomien aikana jne.).
- Vaihda vesisäiliön vesi kun laitetta ei käytetä viikonlopun aikana tai vastaavan ajanjakson aikana.
- Älä käytä laitetta ilman tippa-alustaa ja tipparilää, jotta vältät nesteen roiskumisen ympäröiville pinnoille.
- Älä käytä mitään voimakkaita puhdistusaineita tai liottimia. Käytä kosteata liinaa ja mietoa pesuainetta puhdistaussasi laitteen
- Käytä ainoastaan puhtaita puhdistusvälineitä kahvikoneen puhdistamiseen.

- Kun purat koneen pakkauksesta, poista muovikalvo ja hävitä se.
- Tämä laite on tarkoitettu *Nespresso*-kahvikapseleille, joita saa ainoastaan *Nespresso* Clubilta tai *Nespresso* valtuutetulta edustajalta.
- Kaikki *Nespresso*-laitteet läpäisevät tiukan valvonnan. Satunnaisesti valituille laitteille tehdään luotettavuustestejä käytännön olosuhteissa. Tämä voi jättää jälkiä aikaisemmasta käytöstä.
- *Nespresso* pitää itsellään oikeuden muuttaa ohjeita ilman ennakoilmoitusta.
- Tässä koneessa on magneetteja.

Kalkinpoisto

- *Nespresso* kalkinpoistoaineen oikea käyttö auttaa kahvikonetta toimimaan hyvin koko sen elinkaaren ajan ja varmistaa, että kahvi on yhtä täydellistä kuin ensimmäisenä päivänä.

SÄILYTÄ NÄMÄ OHJEET Anna ne seuraavalle käyttäjälle. Nämä käyttöohjeet ovat saatavana myös PDF-muodossa osoitteessa [nespresso.com](https://www.nespresso.com),

DK Oversigt over maskinen /
FI Koneen yleiskuvaus

Farvedisplay
Värinäyttö

VÆLG tast
VALITSE-säädin

START | AFBRYD-knap
ALOITA/PERU-painike

Håndtag
Vipu kapselin syöttöön

Kapselbeholder
Kapselisäiliö

Pop-out kopstøtte
Ulos tuleva kupin tuki

Aftagelig dryprist
Poistettava tipparitä

Aftagelig drypbakke
med fyldt indikator
Irrotettava tippa-alusta
määrän ilmaisimella

Let at rengøre
dampdysse
Helposti puhdistettava
höyryputki

Mælkebeholder med
temperatursensor
Maitokannun lämpötilan
anturi

Mælkebeholder
Maitokannu

Tryk START | AFBRYD-
knap for at starte eller
afbryde handling eller for
at vende tilbage

Paina ALOITA/PERU-
näppäintä aloittaaksesi tai
peruuttaksesi valinnan tai
palataksesi takaisin

Roter VÆLG-tasten for
at navigere til venstre
eller højre for at vælge
din drik

Kierrä VALITSE-
säädintä
navigoidaksesi
vasemmalta oikealle
juoman valitsemiseksi

Tryk VÆLG tasten for
justere Espresso volume,
mælketemperatur eller
mælkeskum

Paina VALITSE-
säädintä säätääksesi
Espresson määrää,
maidon lämpötilaa tai
maitovaahtoa

Vandtank og låg
Vesisäiliö ja kansi

Aftagelig rengøringsværktøj
til dampdysse
Poistettava puhdistusneula

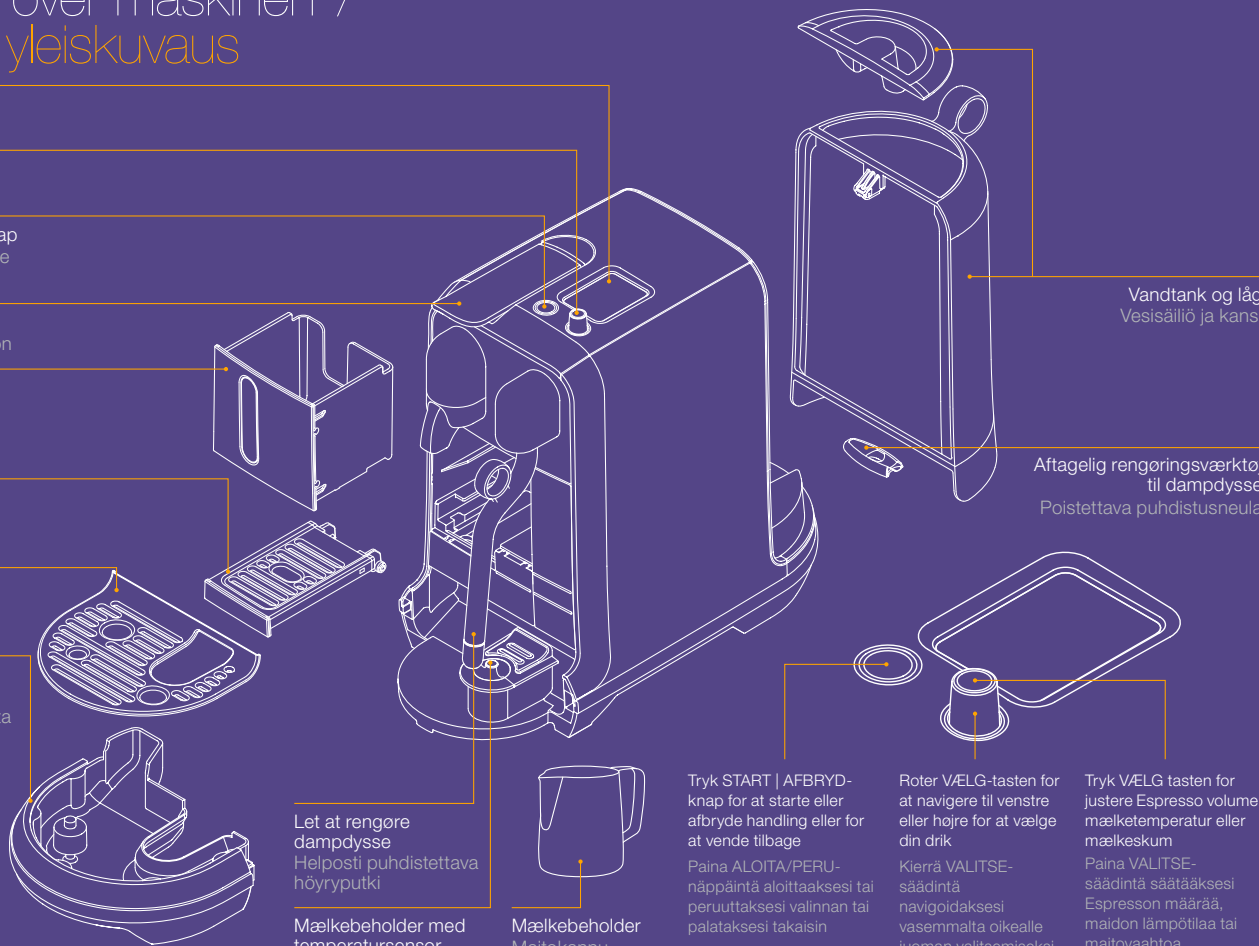

Første brug

Ensimmäinen käyttö

DK

FI

i **Læs først sikkerhedsinstrukserne** for at undgå risiko for fatale elektriske stød og brand.
Lue ensin tärkeät turvallisuusohjeet välttääksesi hengenvaarallisen sähköiskun ja tulipalon vaaran.



- 1 Skyl vandtanken** før den fyldes op med drikkeligt vand.

Puhdista vesisäiliö ennen kuin täytät sen juomavedellä

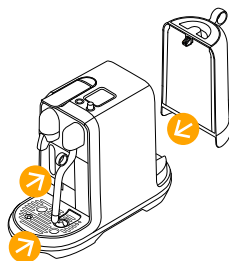

- 2 Sæt vandtanken** på, sæt drypbakken og kapselbeholderen på plads For din egen sikkerhed bør du kun bruge maskinen med drypbakke og kapselbeholder på plads.

Aseta vesisäiliö, lisää tippa-alusta ja kapselisäiliö paikalleen. Turvallisuussyistä kahvikonetta tulee käyttää vain vain tippa-alustan ja kapselisäiliön ollessa paikallaan.

- 3 Tilslut maskinen** stikkontakten.

Kiinnitä kahvikone virtalähteeseen.

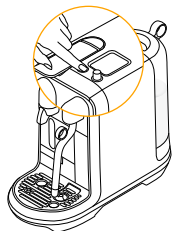
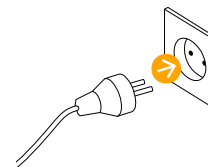

- 4 Tænd maskinen** ved at trykke på START I AFBRYD-knappen. Opvarmning tager ca. 3 sekunder

KÄYNNISTÄ kahvikone painamalla ALOITAIPERU-painiketta. Kuumeneminen kestää noin kolme sekuntia.

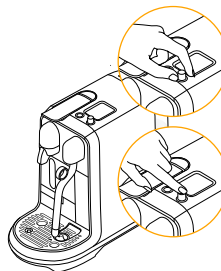

- 5 Roter VÆLG-tasten** for at indstille dit sprog. Tryk VÆLG for at bekræfte.

Kierrä VALITSE-säädintä asettaaksesi kielen. Paina VALITSE vahvistaaksesi valinnan.

DK Første brug
FI Ensimmäinen käyttö

< 1 minute

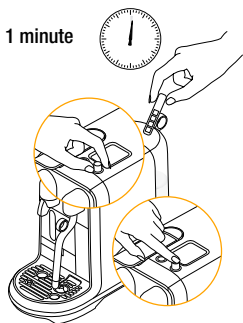

- 6 **Dyp staven til måling** af vandhårdhed ned og op fra vandtanken for at afmåle dit vands hårdhed. Indstil vandets hårdhed ved at rotere VÆLG-tasten i overensstemmelse med resultatet på staven. Tryk VÆLG for at bekræfte. For yderligere information, gå til side 130.

Veden kovuus asetetaan kastamalla ensin veden kovuustestiliuska vesisäiliöissä. Odota 1 minuutti. Aseta veden kovuus kiertämällä VALITSE-säädintä testiliuskan tuloksen mukaan. Paina VALITSE vahvistaaksesi valinnan. Katso lisätietoja sivulta 130.

- 7 **Følg** instrukserne på skærmen for at rense og gøre din maskine klar til brug.

Seuraa näyttön ilmoituksia huudellaksesi ja valmistaaksesi kahvikoneen käyttöä varten.



Første brug er at rense maskinen og forberede opvarmningssystemet.

Ensimmäisellä käyttökerralla kahvikone huuhdellaan ja lämmitysjärjestelmä viritetään käyttöön.

- 8 **Følg hurtig-start-**vejledningen

Seuraa Quick Start -opastusohjelmaa.

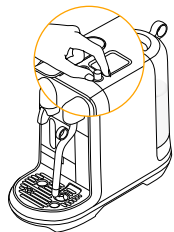

- 9 **For at slukke** din maskine, tryk og hold START/AFBRYD-tasten nede i to sekunder indtil maskinen er slukket.

SAMMUTA kahvikone pitämällä ALOITA/PERU-säädintä painettuna kahden sekunnin ajan, kunnes kahvikone sammuu.

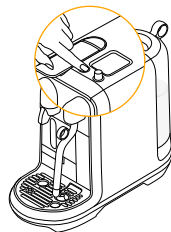

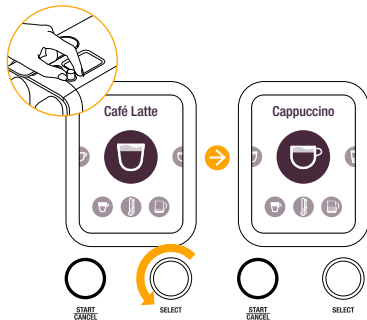

1 Roter VÆLG-knappen for at vælge din kaffe

Valitse kahvi kiertämällä SELECT-säädintä

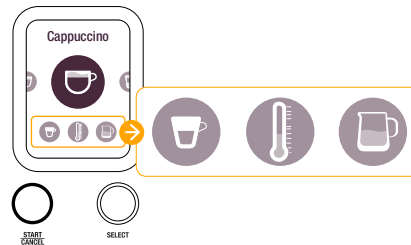

2 Display viser nuværende indstillinger, kaffevolumen, mælketemperatur, mælketekstur.

Näyttö näyttää juomien nykyasetukset, kahvin määrän, maidon lämpötilan, maidon rakenteen.



3 Tryk START | AFBRYD for at lave en kaffe med de nuværende indstillinger

Paina ALOITA/PERU-painiketta valmistaaksesi kahvia nykyasetuksilla.

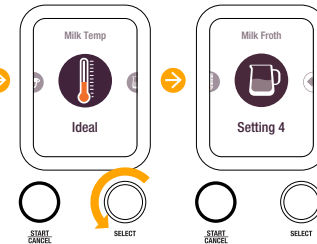
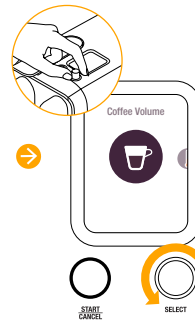

4 Tryk på VÆLG-knappen for at justere de nuværende indstillinger.

Paina SELECT taulua säätääksesi nykyasetuksia.

Almindelig kaffetilberedning / Normaalii kahvin valmistus

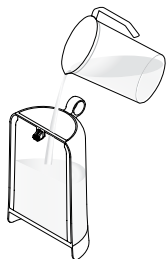

- 1 Fyld** vandtanken med drikkevand

Täytä vesisäiliö juomavedellä.

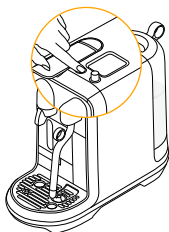

- 2 Tænd** maskinen ved at trykke på START | AFBRYD knappen. Opvarmning tager ca. 3 sekunder

KÄYNNISTÄ kahvikone painamalla ALOITAIPERU-painiketta. Kuumeneminen kestää noin kolme sekuntia.

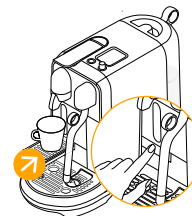

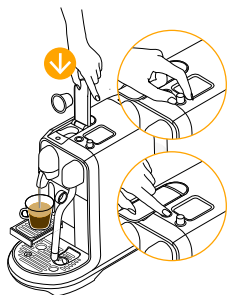

- 3 Sæt** en kop under kaffeudløbet. Brug kopholderen hvis nødvendigt. SKUB kopholderen for at frigøre den

Aseta kuppi kahvisuuttimen alle. Käytä kupin tukea tarvittaessa. PAINA kupin tukea avataksesi sen.





- 4 Løft håndtaget** og indsæt en kapsel og skub håndtaget ned. Roter VÆLG-tasten for at vælge din kaffe.

-  Ristretto (25ml / 0.85 oz)
-  Espresso (40 ml / 1.35 oz)
-  Lungo (110 ml / 3.7 oz)

Tryk på START|AFBRYD knappen for udtræk

i For at sikre hygiejniske forhold, anbefales det meget ikke at genbruge en brugt kapsel

Nosta vipua, aseta kapseli ja sulje vipu. Valitse kahvi kiertämällä VALITSE säädintä

-  Ristretto (25 ml / 0,85 oz)
-  Espresso (40 ml / 1,35 oz)
-  Lungo (110 ml / 3,7 oz)

Uuta painamalla ALOITAIPERU-painiketta

i Kapseleiden uudelleenkäyttöä ei suositella hygieniasyistä.

Almindelig kaffetilberedning / Normaali kahvin valmistus

DK

FI



- 5 **Tilberedning** vil stoppe automatisk Løft håndtaget for at skyde kapslen ud.

Valmistus päättyy automaattisesti. Nosta vipua poistaaksesi kapselin.



- 6 **For at stoppe** kaffeestrømningen tryk på START/AFBRYD-knappen

Pysäytä kahvin valuminen painamalla ALOITA/PERU -painiketta.

Mælketilberedning - en kop / Maitokahvin valmistus - yksi kupillinen

i Brug kun den tilhørende mælkebeholder med frisk drikkevand
Käytä ainoastaan toimitettua maitokannua.



- 1 **Fyld vandbeholderen** med frisk drikkevand

Täytä vesisäiliö raikkaalla juomavedellä.

i TIP: for optimal mælkeskum, brug pasteuriseret letmælk eller skummetmælk med køleskabstemperatur (omkring 4-6 °C).
Vihje: Käytä jääkaappikyymää (noin 4-6 °C) pastöroitua täysmaitoa tai kevytmaitoa saadaksesi optimaalisen maitovaahdon.

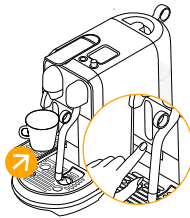

- 2 **Brug kopholderen** til mindre kopper SKUB kopholderen for at frigøre den.

Sovita pienemmät kupit käyttämällä kupin tukea. PAINA kupin tukea avataksesi sen.

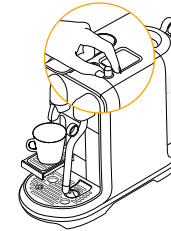

- 3 **Roter VÆLG-tasten** for at vælge din drik.

Valitse juoma **kierämällä VALITSE**-säädintä.

DK Mælketilberedning - en kop /

FI Maitokahvin valmistus - yksi kupillinen

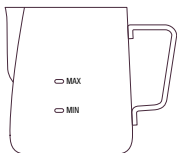

- 4 **Fyld** mælkebeholderen op med frisk, kold mælk. Minimum og maksimum er markeret på indersiden og ydersiden af mælkebeholderen.

Täytä maitokannu riittäväällä määrällä tuoretta kylmää maitoa. Minimi- ja maksimitasot on merkitty maitokannun sisä- ja ulkopuolelle.



ADVARSEL: Fyld ikke mælkeskummeren op til over maksimum markeret på indersiden og ydersiden af beholderen.

VAROITUS: Älä täytä maitokannua yli kannun sisä- ja ulkopuolelle merkityn enimmäismäärän.

- 5 **Løft** dampdyssen og placer den i midten af mælkebeholderen.

Nosta höyryputkea ja aseta se maitokannun keskelle.



- 6 **Sikr dig**, at mælkebeholderen er i kontakt med temperatursensoren, som er placeret i drypbakken

Varmista, että maitokannu on yhteydessä tippa-alustan lämpötila-anturiin.

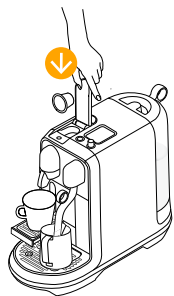
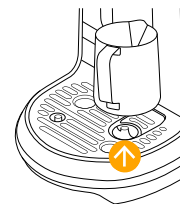

- 7 **Løft** håndtaget og indsæt din kapsel

Nosta vipua ja aseta kapseli paikalleen.

- 8 **Nosta** vipua ja aseta kapseli paikalleen.

Paina ALOITAIPERU -painiketta aloittaaksesi espresson uuttamisen.

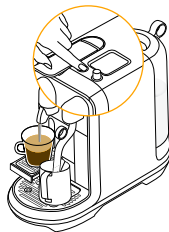

- 9 **Når brygningen** af espresso er færdig, tryk STARTIAFBRYD for at starte mælkeskumning.

Kun espresson uuttaminen on valmis, paina ALOITAIPERU -painiketta aloittaaksesi maidon vaahdotamisen.

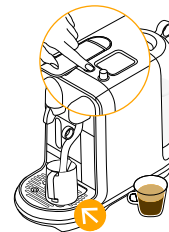

Mælketilberedning - en kop / Maitokahvin valmistus - yksi kupillinen

DK

FI

- 10 Når mælkeskumningen er færdig, løft dampdyssen og tør den af med en ren, fugtig klud

Kun maidon vaahdottaminen on valmis, nosta höyryputkea ja pyyhi se puhtaalla kostealla liinalla.



- 11 Lad dampdyssen vende tilbage til sin oprindelige position, og den vil påbegynde automatisk udrensning.

Anna höyryputken palata ala-asentoon niin se huuhdellaan automaattisesti.



- 12 Hæld mælk i espressoen for at færdiggøre din drik.

Kaada maito espressoon viimeistelläksesi juomasi.



Tilberedning af mælkedrikke - to kopper / Maitokahvin valmistus - kaksi kupillista

i Brug kun den tilhørende mælkebeholder
Käytä ainoastaan toimitettua maitokannua.

i TIP: for optimal mælkeskum, brug pasteuriseret letmælk eller skummetmælk med køleskabstemperatur (omkring 4-6 °C).
Vihje: Saadaksesi optimaalisen maitovaahdon, käytä pastöroitua täysmaitoa tai osittain rasvatonta maitoa jääkaappilämpötilassa 4-6 °C / 39-43 °F).



- 1 Fyld vandtanken med frisk drikkevand.

Täytä vesisäiliö raikkaalla juomavedellä.

- 2 Brug kopholderen til mindre kopper SKUB kopholderen for at frigøre den.

Sovita pienemmät kupit käyttämällä kupin tukea. PAINA kupin tukea avataksesi sen.

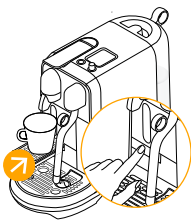

- 3 Roter VÆLG-tasten for at vælge din drik.

Valitse juoma **kiertämällä** VALITSE-säädintä.



DK

Tilberedning af mælkedrikke - to kopper /

FI

Maitokahvin valmistus - kaksi kupillista

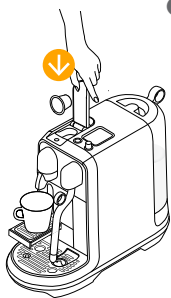

- 4 Løft** dampdyssen og placer den i midten af mælkebeholderen.

Nosta vipua ja aseta kapseli paikalleen.

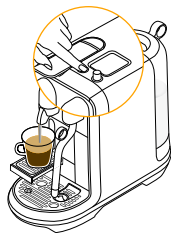

- 5 Tryk** STARTICANCEL-knappen for at starte brygning af espresso

Paina ALOITAIPERU-painiketta aloittaaksesi espresson uuttamisen.

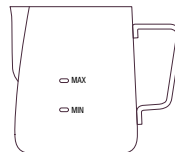

- 6 Fyld** mælkebeholderen op med frisk, kold mælk, nok til to kopper. Minimum og maksimum er markeret på indersiden og ydersiden af mælkebeholderen. Fyld ikke over.

Täytä maitokannu riittävällä määrällä tuoretta kylmää maitoa. Maksimitaso on merkitty maitokannun sisä- ja ulkopuolelle. Älä täytä liikaa.



ADVARSEL: Fyld ikke mælkeskumringen op til over maksimum markeret på indersiden og ydersiden af beholderen.

VAROITUS: Älä täytä maitokannua yli kannun sisä- ja ulkopuolelle merkityn enimmäismäärän.

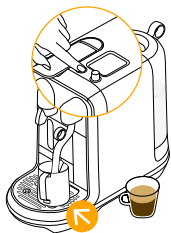

- 7 Løft** dampdyssen og placer den i midten af mælkebeholderen og Tryk STARTICANCEL-knappen for at starte mælkeskumning.

Nosta höyryputkea ja aseta se maitokannun keskelle ja paina ALOITAIPERU-painiketta aloittaaksesi maidon vaahdottamisen.

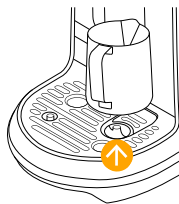

- 8 Sikr dig**, at mælkebeholderen er i kontakt med temperatursensoren, som er placeret i drybakken.

Varmista, että maitokannu on yhteydessä tippa-alustan lämpötila-anturiin.

- 9 Når** mælkeskumningen er færdig, løft dampdyssen og tør den af med en ren, fugtig klud

Kun maidon vaahdottaminen on valmis, nosta höyryputkea ja pyyhi se puhtaalla kostealla liinalla.



Tilberedning af mælkedrikke - to kopper

Maitokahvin valmistus - kaksi kupillista

DK

FI

- 10 **Lad** dampdyssen vende tilbage til sin oprindelige position, og den vil påbegynde automatisk udrensning.

Anna höyryputken palata ala-asentoon niin se huuhdellaan automaattisesti.



- 11 **Sæt** din næste kop under kaffeudtrækket.

Aseta toinen kuppi kahviputken alle.



- 12 **Løft** håndtaget og indsæt din kapsel.

Nosta vipua ja aseta kapseli paikalleen.

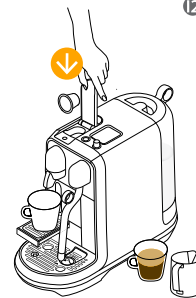

- 13 **Tryk** STARTIAFBRYD-knappen for at starte brygning af espresso

Paina ALOITAIPERU-painiketta aloittaaksesi espresson uuttamisen.

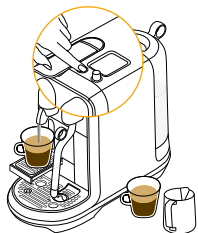

- 14 **Hæld** mælk i espressoen for at færdiggøre din drik.

Kaada maito espressoon viimeistelläksesi juomasi.



DK

Tilberedning af Latte Macchiato /

FI

Latte Macchiaton valmistus

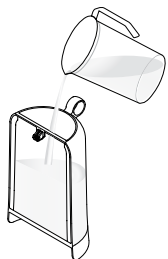

- 1 Latte Macchiaton valmistus**

Täytä vesisäiliö raikkaalla juomavedellä.

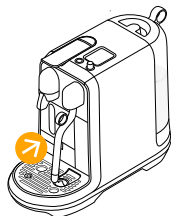

- 2 For at gøre plads til Latte Macchiato-glas kan du skubbe kopholderen indtil den låser sig.**

Sovita Latte Macchiato -lasi työntämällä tukea, kunnes se lukittuu.



- 3 Roter VÆLG-tasten for at vælge din drik.**

alitse juoma **kietämällä** Valitse-säädintä

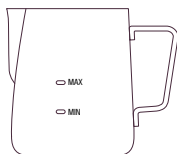

- 4 Fyld mælkebeholderen op med frisk, kold mælk, nok til to kopper.**

Täytä maitokannu riittävällä määrällä tuoretta kylmää maitoa

- 5 Løft dampdyssen og placer den i midten af mælkebeholderen og Tryk START/CANCEL-knappen for at starte mælkeskumning.**

Nosta höyryputkea ja aseta se maitokannun keskelle ja paina ALOITA/PERU-painiketta aloittaaksesi maidon vaahdottamisen.

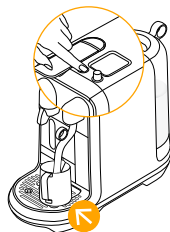

- 6 Sikr dig, at mælkebeholderen er i kontakt med temperatursensoren, som er placeret i drypbakken.**

Varmista, että maitokannu on yhteydessä tippa-alustan lämpötila-anturiin.

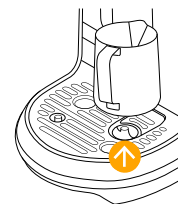

ADVARSEL: Fyld ikke mælkeskummeren op til over maksimum markeret på indersiden og ydersiden af beholderen.

VAROITUS: Älä täytä maitokannua yli kannun sisä- ja ulkopuolelle merkityn enimmäismäärän.

Tilberedning af Latte Macchiato / Latte Macchiaton valmistus

DK

FI

- 7 Når mælkeskumningen er færdig, løft dampdyssen og tør den af med en ren, fugtig klud

**Kun maidon
vaahdottaminen**

on valmis, nosta höyryputkea, pyyhi se puhtaalla kostealla liinalla.

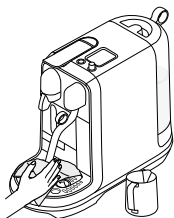

- 8 Lad dampdyssen vende tilbage til sin oprindelige position, og den vil påbegynde automatisk udrensning.

Anna höyryputken palata ala-asentoon niin se huuhdellaan automaattisesti.

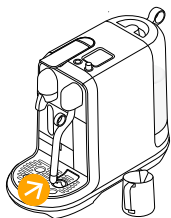

- 9 Hælk mælk i Latte Macchiato-glasset og stil det under kaffeudtrækket.

Kaada maito Latte Macchiato -lasiin ja aseta se kahviputken alle.



- 10 Løft håndtaget og indsæt din kapsel.

Nosta vipua ja aseta kapseli paikalleen.

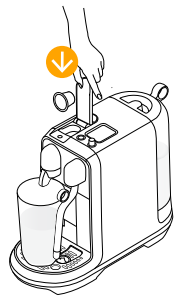

- 11 Tryk STARTIAFBRYD-knappen for at starte brygning af espresso

Paina ALOITAIPERU-painiketta aloittaaksesi espresson uuttamisen.

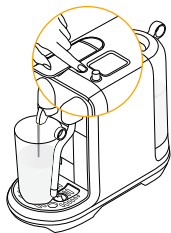

DK Tilpas til almindelige kaffedrikke /
FI Normaalien kahvijuomien säätö

- 1 Roter VÆLG-tasten så den står på drikken.

Valitse juoma **kiertämällä** VALITSE-säädintä.

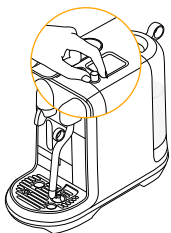

- 2 Valitse juoma kiertämällä VALITSE-säädintä.

Paina **VALITSE**-säädintä säätääksesi kahvin määrää.

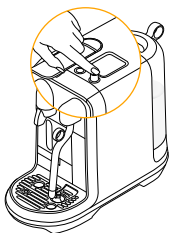

- 3 Roter VÆLG-tasten for at tilpasse kaffevolumen. Den foreslåede volumen er markeret med en stipleet linje.

Kierrä VALITSE-säädintä säätääksesi kahvin määrää.

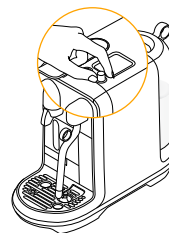

- 4 Roter VÆLG-tasten for at tilpasse kaffevolumen. Den foreslåede volumen er markeret med en stipleet linje.

Paina **VALITSE**-säädintä tallentaaksesi ja poistuaksesi tai paina ALOITAIPERU poistuaksesi ilman tallennusta.

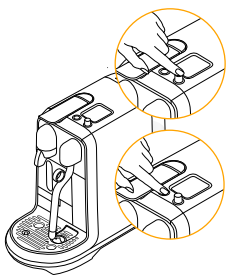

Enhver kaffe kan blive programmeret.

1. Ristretto: fra 25 til 60 ml
2. Espresso: fra 25 til 60 ml
3. Lungo: fra 70 til 150 ml

Kaikki kahvit voidaan ohjelmoida.

1. Ristretto: 25 - 60 ml.
2. Espresso: 25-60 ml.
3. Lungo: 70-60 ml..



Standard kaffevolumer kan ses på side 116.

Vakiomäärät kahville on luetteloitu sivulla 116.

Tilpas til almindelige kaffedrikke / Maitokahvijuomien säätö

DK

FI

i Denne maskine er optimeret for pasteuriseret sødmælk eller letmælk. Mælketemperatur og mælkeskum kan tilpasses de forskellige mælketyper.
Tämä kahvikone on optimoitu pastöroidulle täysmaidolle tai kevytmaidolle. Maidon lämpötila ja maitovaaho voidaan säätää sopimaan erilaisille maitotyypeille.

- 1 Roter** VÆLG-tasten så den står på drikken og tryk på VÆLG-tasten for at tilpasse drik.

Kierrä VALITSE-säädin juoman kohdalle ja paina VALITSE-säädintä juoman säätämiseksi.

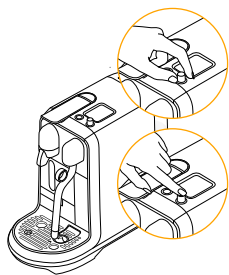

- 2 Roter** VÆLG-tasten for at tilpasse, espressovolumen, mælketemperatur eller mælkeskum.

Kierrä VALITSE-säädintä säätääksesi espresson määrää, maidon lämpötilaa tai maitovaahtoa.



- 3 Tryk** på VÆLG-tasten for at komme ind og roter for at tilpasse indstillingen. Foreslåede skummeniveauer og Espressovolumener er markeret med en stiplede linje.

Paina VALITSE-säädintä valitaksesi asetuksen ja säädä juomaa kiertämällä säädintä. Vaahdon tason ja espressomäärän suositellut arvot on merkitty pisteiviivalla.

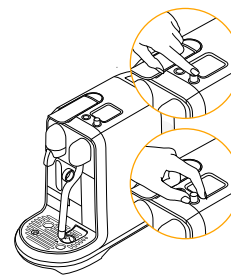

- 4 Tryk** VÆLG-tasten for at gemme og gå ud, eller tryk START/CANCEL for at gå ud uden at gemme.

Paina VALITSE-säädintä tallentaaksesi ja poistuaksesi tai paina ALOITA/PERU poistuaksesi ilman tallennusta.

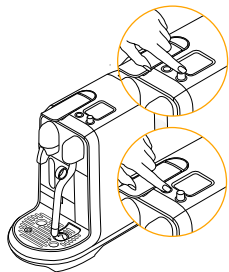

- 5 Tryk** START/CANCEL for at gå ud af tilpasningsmenuen.

Paina ALOITA/PERU poistuaksesi säätövalikosta.

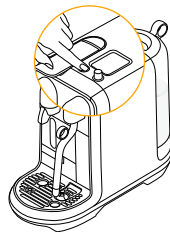

Enhver kaffe kan blive programmeret.

1. Kaffevolume: fra 25 til 60 ml
2. Mælketemperature: fra 56 til 76 °C
3. Mælkeskum: fra 2 til 30 mm

Kaikki maitokahvit voidaan ohjelmoida.

1. Kahvin määrä: 25-60 ml.
2. Maidon lämpötila: 56 - 76 °C.
3. Maitovaaho: 2 - 30 mm.

1 Indstillinger for kaffedrikke er:

-Kaffevolume, mælketemperatur og mælkeskum.

For at nulstille dine drikkeindstillinger:

1. Vælg INDSTILLINGER
2. Vælg NULSTIL
3. Vælg KAFFENULSTILNING
4. Vælg for at bekræfte
5. Vælg for at afbryde

For at gendanne fabriksindstillinger:

1. Vælg INDSTILLINGER
2. Vælg NULSTIL
3. Vælg FABRIKSINDSTILLINGER
4. Vælg for at bekræfte
5. Vælg for at afbryde
6. Maskine vil slukke
7. Til næste brug vil du skulle jævnføre instrukser for første brug.

Juoma-asetukset ovat:

-Kahvin määrä, maidon lämpötila ja maitovahto.

Palauttaaksesi juoma-asetukset:

1. Valitse SETTINGS (ASETUKSET)
2. Valitse RESET
3. Valitse COFFEE RESET
4. Valitse vahvistaaksesi
5. Valitse peruttaaksesi

Tehtaan asetusten palauttaminen:

1. Valitse SETTINGS (ASETUKSET)
2. Valitse RESET
3. Valitse FACTORY RESET
4. Valitse vahvistaaksesi
5. Valitse peruttaaksesi
6. Kone sammuu
7. Seuraavalla käyttökerralla tulee noudattaa ensimmäisen käytön ohjeita

Tømning af systemet før en periode uden brug eller for frostsbeskyttelse /

Järjestelmän tyhjentäminen ennen käytöstä poistamista tai pakkasestoksi

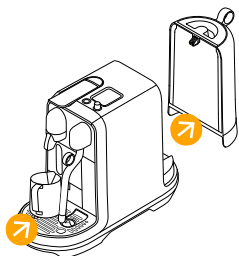

- 1 Fjern vandbeholderen.** Placer en beholder under kaffeudløbet.

Poista vesisäiliö. Aseta tyhjä maitokannu kahvisuutimen alle.

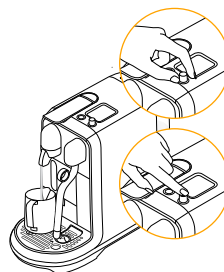

- 2 Roter VÆLG-tasten til VEDLIGEHOJDELSE,** tryk på VÆLG-tasten. Vælg 'Tøm system' og tryk på VÆLG for at starte. Når pumpen stopper, tøm og tør kapselholderen og drypbakken af.

Kierrä VALITSE-taulu MAINTENANCE (huolto) kohtaan, paina VALITSE-taulua. Valitse "Empty Cycle" (tyhjä sykli) ja paina VALITSE aloittaaksesi. Kun pumppu pysähtyy, tyhjennä ja ja pyyhi kuivaksi kapselikotelo ja tippa-alusta.

Energibesparende / Energiasäästö

- Energibesparende:** Maskinen minimerer strømforbrug når den ikke laver en drik. Lyset på displayet dæmper ned efter 2 min. uden brug, efter 10 min. uden brug slukkes displayet. Genstart ved at trykke på START/CANCEL-knappen

Energiatehokkuus: Kone minimoi virrankäytön kun se ei valmista juomaa. Näyttö himmenee, kun kahvikone on kaksi minuuttia käyttämättä; 10 minuutin jälkeen se menee pois päältä. Käynnistä uudelleen painamalla ALOITA/PERU-painiketta.

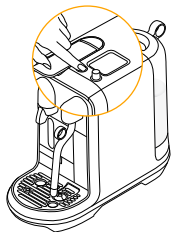

Daglig rengøring / Päivittäinen puhdistus

- i** **For at sikre** hygiejniske forhold anbefales det at tømme og rengøre kapselbeholderen hver dag. **Hygienesystemet** on erittäin suositeltavaa tyhjentää ja puhdistaa kapselikotelo päivittäin.

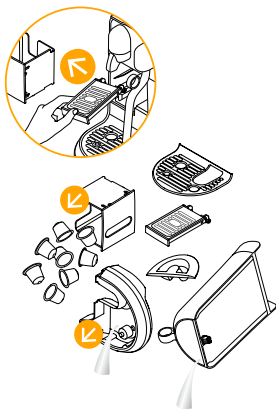

- Tøm drypbakken** og kapselbeholderen hver dag. Fjern kopholderen ved først at fjerne kapselbeholderen, derefter løsne kopholderen, skubbe den fremad og løfte den opad for at frigøre den fra maskinen. Rens kopholderen og tør indersiden af maskinen af med en ren og fugtig klud. Fjern vandbeholder og låg og rens begge med duftfrit rengøringsmiddel og skyl med varm vand. Genopfyld vandbeholderen med frisk drikkevand

Tyhjennä tippa-alusta ja kapselisäiliö kotelon päivittäin. Poista kupin tuki poistamalla ensin kapselikotelo, avaa sitten kupin tuki, vedä kupin tukea eteenpäin ja nosta ylös irrottaen sen koneesta. Puhdista kupin tuki ja pyyhi kahvikoneen sisäpuoli; kasaa uudestaan puhtaana, kostean liinan avulla. Poista vesisäiliö ja kansi ja puhdista ne molemmat hajuttomalla pesuaineella ja huuhtelee lämpimällä vedellä. Täytä vesisäiliö uudelleen raikkaalla juomavedellä.

- Skyl** mælkebeholderen og tør den af efter hvert brug. Hvis påkrævet, skyl mælkeskummeren med mild opvaskemiddel

Huuhtelee ja kuivaa maitokannu jokaisen käytön jälkeen. Pese kannu tarvittaessa miedolla pesuaineella.

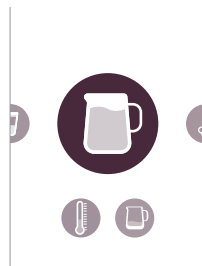

- Fyld** mælkeskummeren med drikkevand mellem min. og max. Markeringerne. Vælg MÆLK-funktion og tryk START. Når dette er færdigt, hæld det varme vand ud, tør damdyssen af med en ren og dampet klud.

Täytä maitokannu juomavedellä min. & maks. merkintöjen välille. Valitse MILK (maito) toiminto ja paina ALOITA-painiketta. Kun olet valmis, poista kuuma vesi ja pyyhi höyryputki puhtaalla, kostealla liinalla.

Daglig rengøring / Päivittäinen puhdistus



- 4 **Brug ikke** kraftige og skræppe rengøringsmidler, svampe eller skrubbcremer. Må ikke komme i opvaskemaskinen.

Älä käytä voimakkaita tai hankaavia liuoksia, sientä tai voidemaista puhdistusainetta. Älä laita astianpesukoneeseen.

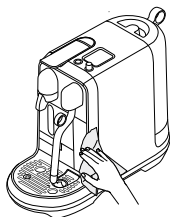

- 5 **Tør alle dele** af med en blød, ren klud og påmonter alle dele. Rengør jævnlgt kaffedtrækket og indersiden af maskinen med en ren dampet klud

Kuivaa kaikki osat puhtaalla pehmeällä liinalla ja kokoa kaikki osat. Puhdista kahvisuutin ja kahvikoneen sisäpuoli säännöllisesti puhtaan kostean liinan avulla.



- 6 **Sænk** aldrig apparatet eller dele af det ned i vand eller andre væsker.

Älä koskaan upota laitetta tai sen osaa veteen tai muuhun nesteeseen.



Rengøringsprocedure for dampdysse/ Höyryputken puhdistusprosessi

Rengøringsprocedure for mælkesystem.

Det anbefales at du udfører dette på månedlig basis for at forebygge tilstopninger i dampdysssen eller når displayet viser 'Rengør dampdysse'

Maitojärjestelmän puhdistusprosessi.

Tee tämä kuukausittain höyrykärjen tukosten ehkäisemiseksi, tai kun näytöllä lukee "Puhdista höyryputki".



- 1 **Vælg Vedligeholdelse**

Valitse Maintenance (huolto)

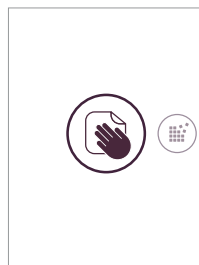

- 2 **Vælg Rengør dampdysse**

Valitse Clean Steam Wand (höyryputken puhdistus)

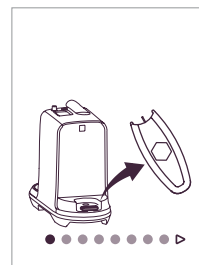

- 3 **Følg instrukserne på skærmen**

Seuraa näytön ilmoituksia

i **Varighed** ca. 15 minutter
Kesto noin 15 minuuttia.

⚠️ Læs de vigtige sikkerhedsforanstaltninger på afkalkningspakken og jævnfør tabellen for hyppig brug. Afkalkningsmiddel kan være skadeligt. Undgå direkte kontakt med øjne, hud og overflader. Brug aldrig andre produkter end *Nespresso* afkalkningskit som er tilgængeligt i *Nespresso Club*, for at undgå skader i din maskine. Den følgende tabel vil indikere den påkrævede afkalkningshyppigheden for optimal virkning af din maskine, baseret på vandets hårdhed. For yderlige spørgsmål vedrørende afkalkning, kontakt venligst *Nespresso Club*.

Lue tärkeät turvaohjeet kalkinpoistopakkauksesta ja noudata käyttötiheystaulukkoa. Kalkinpoistoaine voi olla haitallista. Vältä kosketusta silmiin, ihoon ja pintoihin. Älä koskaan käytä mitään muuta kuin *Nespresso Club*ista saatavaa *Nespresso* kalkinpoistosarjaa, jotta et vahingoita kahvikonettasi. Seuraavassa taulukossa ilmoitetaan veden kovuuteen perustuva kahvikoneen kalkinpoistotiheys, joka vaaditaan kahvikoneen optimaalisen toiminnan varmistamiseksi. Ota yhteys *Nespresso Club*iin kaikissa kalkinpoistoa koskevissa lisäkysymyksissä.

Afkalkning: Fjerner ophobning af kalk, bibeholder kaffesmag og forhindrer maskinskade. Hyppigheden afgøres af dit vands hårdhed og af hvor meget du bruger din maskine. Afkalk når advarsel dukker op på skærmen. Maskinen vil afholde dig fra at afkalke, hvis afkalkningsprocessen ikke er blevet udført efter 10 brug. En nedtælling til 'nedlukning' vil komme frem for at give dig en advarsel om antallet af brug der er tilbage inden brugen vil stoppe.

Kalkinpoisto: Poistaa kalkimuodostumista, ylläpitää kahvin makua ja ehkäisee kahvikoneen vahingoittumista. Tiheys riippuu veden kovuudesta ja käytön määrästä. Poista kalkkia kun näyttö ilmoittaa sen tarpeesta. Kahvikone estää laitteen käytön, jos kalkinpoistosykliä ei ole tehty 10 käytön jälkeen. "Lukitus"-laskenta tulee näytölle varoittamaan sinua jäljellä olevien käyttöjen määrästä ennen lopettamista.

- 1 Roter tasten for at vælge VEDLIGEHOLDELSE**
Kierrä säädintä valitaksesi MAINTENANCE (kunnossapito)

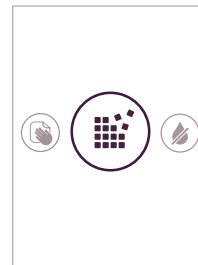

- 2 Vælg AFKALK**
Valitse DESCALÉ (kalkinpoisto)

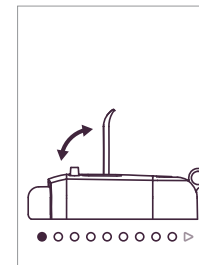

- 3 Følg instrukser på skærmen**
for at færdiggøre processen.
Seuraa näytön ilmoituksia viimeistelläksesi

Veden kovuus

For at ændre vandets hårdhedsindstillinger:

Käytä testiliuskaa veden kovuuden määrittämiseksi.

Voit muuttaa veden kovuuasetuksen seuraavasti:

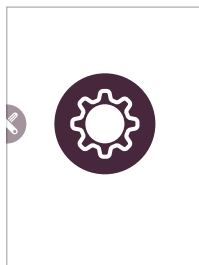

- 1** Roter tasten for at vælge **INDSTILLINGER**

Kierrä säädintä valitaksesi SETTINGS (asetukset)

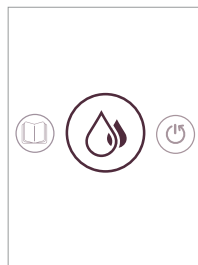

- 2** Vælg **Vandets hårdhed**
Valitse Water Hardness (veden kovuus)

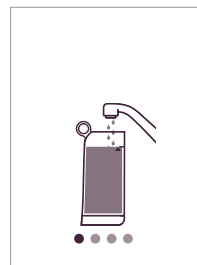

- 3** Følg instrukserne på skærmen for at færdiggøre processen.

Seuraa näytön ilmoituksia viimeistelläksesi

Vandets hårdhed:* / Veden kovuus:*

Afkalk efter:* / Kalkinpoisto, kun:*

	App.	fH	dH	CaCO ₃	☕ (40 ml)
	Niveau / Taso 0	<5	<3	< 50 mg/l	2 200
	Niveau / Taso 1	>7	>4	> 70 mg/l	1 800
	Niveau / Taso 2	>13	>7	> 130 mg/l	1 400
	Niveau / Taso 3	>25	>14	> 250 mg/l	1 000
	Niveau / Taso 4	>38	>21	> 380 mg/l	600

fH Fransk degree
ranskalainen paahtoaste
dH Tysk grade
saksalainen paahtoaste
CaCO₃ Kalciumkarbonat
Kalsiumkarbonaatti

Knapper er ikke oplyst	- Maskine slukker automatisk. Se afsnit om Energibesparende koncept. - Tryk START/CANCEL eller VÆLG for at tænde for ON-mode	- Tjek udtrækket: stik, spænding, damp
Ingen damp eller varmt vand	- Tryk START/CANCEL eller VÆLG for at tænde for ON-mode	- Tjek udtrækket: stik, spænding, damp
Ingen kaffe, intet vand, usædvanlig kaffeudstrømning.	- Tjek om vandtanken er korrekt placeret, hvis tom, fyld op med drikkevand.	- Afkalk maskinen om nødvendigt.
Kaffe er ikke varm nok.	- Forvarm koppen	- Afkalk maskinen om nødvendigt.
Håndtaget til kapselhul lukker ikke ordenligt	- Tøm kapselbeholder	- Tjek at der ikke sidder en kapsel fast inde i maskinen. Bemærk: stik ikke fingeren ind i maskinen.
Lækning (vand under maskinen)	- Tøm drypbakke hvis fuld - Tjek at drypbakken sidder korrekt.	- Hvis problemer opstår så ring til <i>Nespresso Club</i> .
Ingen kaffeudstrømning, kaffe ryger direkte ned i kapseholderen (på trods af at kapsel er isat)	- Sørg for at kapselhåndtag er lukket.	- Tøm kapselbeholder og tjek at der ikke sidder en kapsel fast inde i maskinen. Bemærk: stik ikke fingeren ind i maskinen. Hvis der opstår problemer så ring til <i>Nespresso Club</i> .
Farvedisplay er afdæmpet og svær at se/læse	- Lys på maskindisplay dæmpes automatisk efter to minutter uden brug. - Se afsnit om Energibesparende koncept. - Tryk START/CANCEL eller VÆLG for at tænde for ON-mode	- Tilpas indstillinger for lysstyrke på skærm. Naviger til Indstillinger-menuen VÆLG skærmlysstyrke Drej tasten og vælg Høj
Knapper blinker	- Følg instrukserne på skærmen - Tjek vandbeholderen Hvis tom, fyld op med drikkevand og bryg kaffe. - Tjek dampdysse for blokeringer. Brug rensenålen placeret under vandtanken for at fjerne blokeringerne i hullet.	- Afkalk maskinen om nødvendigt. - Udfør en Ren dampdysse-process om nødvendigt.
Fyld vandtank alarm vil forblive på displayet (indtil vandtanken er fuld)	- Tjek om vandtanken er korrekt placeret.	- Hvis der opstår problemer så ring til <i>Nespresso Club</i> .
Afkalk nu alarm vises	- Afkalk maskinen. Naviger til Vedligeholdelse-menu	- Vælg Afkalk og følg instrukserne på skærmen.
Maskinefejlmeldelse vises	- En væsentlig fejl er opstået	- Besøg nespresso.com eller ring til <i>Nespresso Club</i> for at kontakte dit lokale servicecenter.
Maskine er tændt, men fungerer ikke	- Sluk maskine ved at holde START/CANCEL nede. - Vent 60 minutter og tryk START/CANCEL eller VÆLG for at tænde ON-mode	- Hvis der opstår problemer så ring til <i>Nespresso Club</i> .
Maskine går på OFF-mode	- For at spare på strøm vil maskinen gå til OFF-mode efter 10 minutter uden brug. Se afsnit om Energibesparende koncept.	- Tryk START/CANCEL eller VÆLG for at tænde for ON-mode

Valaisemattomat painikkeet	- Kone sammuu automaattisesti. Katso kappale «Energiasäästön periaate». - Paina ALOITA/PERU tai VALITSE mennäksesi «ON-tilaan».	- Tarkista pistorasia: pistoke, jännite, sulake.
Ei höyryä eikä kuumaa vettä	- Paina ALOITA/PERU tai VALITSE mennäksesi «ON-tilaan».	- Tarkista pistorasia: pistoke, jännite, sulake.
Ei kahvia, ei vettä, epätavallinen kahvin valuminen.	- Tarkista onko vesisäiliö asetettu oikein. Jos se on tyhjä, täytä juomavedellä.	- Tee tarvittaessa kahvikoneen kalkinpoisto.
Kahvi ei ole riittävän kuumaa.	- Esilämmitä kuppi.	- Tee tarvittaessa kahvikoneen kalkinpoisto.
Kapselin vipu ei sulkeudu täysin	- Tyhjennä kapselikotelo.	- Tarkista, että koneen sisällä ei ole tukkivaa kapselia. (Huomautus: älä laita sormia koneen sisälle)
Vuoto (vettä koneen alla).	- Tyhjennä tippa-alusta kun se on täynnä. - Tarkista, että tippa-alusta on hyvin kiinni.	- Jos ongelma jatkuu, soita <i>Nespresso</i> Clubiin.
Kahvi ei valu. Vesi menee suoraan kapselikoteloon (vaikka siellä on kapseli).	- Varmista, että kapselin vipu on kiinni.	- Tyhjennä kapselikotelo ja tarkista, että kapseli on lukittu koneen sisälle. (HUOMAUTUS: älä laita sormia koneen sisälle) Jos ongelma jatkuu, soita <i>Nespresso</i> Clubiin.
Väri näyttö on himmeä ja vaikeasti nähtävissä/luettavissa	- Koneen näyttö himmenee automaattisesti kahdessa minuutissa kun se ei ole käytössä. - Katso kappaleesta «Energiasäästön periaate». - Paina ALOITA/PERU tai VALITSE mennäksesi «ON-tilaan».	- Säädä näytön kirkkaus. Navigoi Settings-valikkoon (asetukset). VALITSE näytön Kirkkaus. Käynnä säädintä ja valitse High (korkea).
Painikkeet vilkkuvat	- Seuraa näytön ilmoitusta. - Tarkista vesisäiliö. Jos se on tyhjä, täytä juomavedellä ja uuta kahvi. - Tarkista höyrykärki tukkeumien varalta. Käytä vesisäiliön alla olevaa neulapuhdistustyökalua avataksesi kaikki aukot.	- Suorita kalkinpoisto tarvittaessa. - Suorita Puhdista höyryputki -sykli tarvittaessa.
Täytä vesisäiliö -hälytys jää näytölle (vesisäiliö on täynnä)	- Tarkista onko vesisäiliö oikeassa asennossa.	- Jos ongelma jatkuu, soita <i>Nespresso</i> Clubiin.
Kalkinpoistohälytys tulee näyttöön.	- Suorita kalkinpoisto. Navigoi Maintenance-valikkoon (kunnossapito).	- Valitse Descale (kalkinpoisto) ja seuraa näytön ilmoituksia.
Koneen virheilmoitus tulee näyttöön	- Kahvikoneessa on vakava vika.	- Vieraille <i>nespresso.com</i> -sivulla tai soita <i>Nespresso</i> Clubiin ottaaksesi yhteyttä paikalliseen palvelukeskukseen.
Kone on PÄÄLLÄ mutta lopettaa toiminnan	- Sammuta kone pitämällä ALOITA/PERU painettuna. - Odota 60 minuuttia ja paina ALOITA/PERU tai VALITSE mennäksesi «ON-tilaan».	- Jos ongelma jatkuu, soita <i>Nespresso</i> Clubiin.
Kone menee OFF-tilaan.	- Energian säästämiseksi kone menee OFF-tilaan 10 minuutin kuluttua käytön päättymisestä. Katso kappale «Energiasäästön periaate».	- Paina ALOITA/PERU tai VALITSE mennäksesi «ON-tilaan».

Fejlfinding i tilberedning af mælkeskum

Mælkedampningsproces starter ikke

- Tjek om vandtanken er korrekt placeret, hvis tom, fyld op med drikkevand.
- Tjek dampdysse for mulige blokeringer og sørg for at dampdyssen er sænket.

Kvaliteten af skum lever ikke op til sin standard

- Sørg for at bruge pasteuriseret sødmælk eller letmælk med køleskabstemperatur (omkring 4-6 °C). For et bedre resultat skal mælken være nyåbnet.
- Tjek indstillingerne for mælkeskumning.
- Brug mælkeskummeren som følger med maskinen.
- Rens både mælkebeholderen og dampdyssten efter hvert brug.
- Rens dampdyssten. Naviger til Vedligeholdelse-menu
- Vælg Rens dampdysse og følg instrukserne.

Damp er meget våd

- Brug koldt drikkevand Brug ikke meget filtreret, afmineret eller destilleret

Mælk flyder over

- Fyld mælkebeholder med passende mælk
- Minimum opfyldningsniveau er markeret på indersiden og ydersiden af beholderen.
- Maksimum opfyldningsniveau er markeret på indersiden og ydersiden af beholderen.
- for at stoppe overfyldning, reducer enten den første mængde af mælk og/eller reducer skummeniveauet Disse varierer afhængigt af mælketype

Mælketemperatur er for varm.

- Sørg for at bruge mælkebeholderen som følger med maskinen.
- Tjek at mælkebeholderen er placeret korrekt på temperatursensoren for mælkebeholderen.
- Tjek at temperatursensoren i drypbakken er ren
- Nedjuster indstillingerne for mælketemperatur.

Mælketemperatur er ikke varm nok.

- Forvarm koppen
- Brug mælkebeholderen som følger med maskinen.
- Tjek at mælkebeholderen er placeret korrekt på temperatursensoren for mælkebeholderen.
- Øg temperaturen på mælken i indstillinger.
- Tjek dampdyssten for blokeringer.

Sænk dampdysse-alarm vises

- Sørg for at dampdyssten er sænket

Rens dampdysse-alarm er sænket

- Rens dampdysse
- Naviger til Vedligeholdelse-menu Vælg Rens dampdysse og følg instrukserne.

FI Maidonvaahdotuksen valmistuksen vianetsintä

Maidon höyrysykli ei käynnisty

- Tarkista onko vesisäiliö asetettu oikein. Jos se on tyhjä, täytä juomavedellä.
- Tarkista höyrykärki tukkiutumien varalta ja varmista, että putki on laskettu alas.

Vaahdotuksen laatu ei ole riittävä

- Käytä aina jääkaappikylmää (4-6 °C) pastöroitua täysmaitoa tai kevytmaitoa.
- Parempien tulosten saamiseksi maidon on oltava vasta avattu.
- Tarkista maidon vaahdotusasetukset.
- Käytä ainoastaan toimitettua maitokannua.
- Puhdista sekä maitokannu että höyryputki joka käytön jälkeen.
- Puhdista höyryputki. Mene Maintenance (huolto)-valikkoon.
- Valitse Puhdista höyryputki ja seuraa näytön ilmoituksia.

Höyry on hyvin vetistä

- Käytä kylmää juomavettä. Älä käytä erittäin suodatettua, demineralisoitua tai tislattua vettä.

Maito vuotaa ylitse

- Täytä kannu asianmukaisella maidon määrällä
- Minimitaso on merkitty maitokannun sisä- ja ulkopuolelle.
- Maksimitaso on merkitty maitokannun sisä- ja ulkopuolelle.
- lopettaaksesi ylivuotamisen voit joko vähentää maidon määrää ja/tai vaahdotustasoa. Tämä vaihtelee riippuen maitotyypistä.

Maito on liian kuumaa

- Käytä aina toimitettua maitokannua.
- Varmista, että maitokannu on asetettu oikein maitokannun lämpötila-anturille.
- Tarkista, että tippa-astian lämpöanturi on puhdas.
- Alenna maidon lämpötilan asetusta.

Maidon lämpötila ei ole riittävän korkea

- Esilämmitä kuppi.
- Käytä ainoastaan toimitettua maitokannua.
- Varmista, että maitokannu on asetettu maitokannun lämpötila-anturille.
- Kohota maidon lämpötilan asetusta.
- Tarkista höyrykärki tukkeumista.

Alempi putki -hälytys tulee näyttöön

- Varmista, että höyryputki on alennettu.

Puhdista höyryputki -hälytys näytetään

- Puhdista höyryputki.
- Mene Maintenance-valikkoon. Valitse Puhdista höyryputki ja seuraa näytön ilmoituksia.

Kontakt Nespresso Club /

Ota yhteys Nespresso Clubiin

Da vi nok ikke har forudset alle former for brug af dit apparat, og skulle du få brug for yderligere information i tilfælde af problemer eller bare for gode råd, kan du ringe til Nespresso Club eller din Nespressoautoriserede repræsentant. Kontaktoplysninger til din Nespresso Club eller din Nespressoautoriserede repræsentant kan findes i 'Velkommen til Nespresso'-folderne i din maskineboks eller på [nespresso.com](https://www.nespresso.com)

Emme välttämättä osanneet ennakoida kaikkia laitteen käyttötapoja. Soita Nespresso Clubiin tai Nespresson valtuutetulle edustajalle, jos tarvitset lisätietoja, apua ongelmatilanteeseen tai vain neuvontaa. Nespresso Clubin tai Nespresson valtuutetun edustajan yhteystiedot löytyvät koneesi laatikossa olevasta "Tervetuloa Nespressoon"-kansioista tai osoitteesta [nespresso.com](https://www.nespresso.com).

DK

FI

Bortskaffelse og miljøbeskyttelse /

Hävittäminen ja ympäristönsuojelu

Dit apparat indeholder værdifuldt materiale som kan gendannes eller er genanvendeligt. Separering af de resterende materialer i forskellige typer faciliteter genanvendelse af værdifulde råmaterialer. Efterlad apparatet et opsamlingssted. Du kan få information om bortskaffelse fra dine lokale myndigheder.

Laitteesi sisältää arvokkaita materiaaleja, jotka voidaan ottaa talteen tai kierrättää. Jäljelle jäävien jätteaineiden erottaminen erilaisiin tyypeihin auttaa arvokkaiden raaka-aineiden kierrätyksessä. Jätä laite keräyspisteeseen. Saat tietoja hävittämisestä paikallisilta viranomaisilta.

Begrænset garanti / Rajoitettu takuu

Nespresso garanterer dette produkt mod materialedefekter og fabrikationsfejl i den nedennævnte garantiperiode, som varierer afhængigt af hvilket land maskinen er købt i. Garantiperioden træder i kraft på købsdatoen, og Nespresso kan kræve fremvisning af den originale kvittering for at fastslå datoen. Norge, Sverige, Danmark, Finland: 2 år. EU, Schweiz, Tyrkiet, Rusland, Kina, Korea, Singapore, Taiwan, Hongkong, Australien, New Zealand: 2 år. Alle øvrige lande: 1 år. I garantiperioden vil Nespresso enten reparere eller ombytte, efter eget valg, ethvert defekt produkt uden omkostninger for ejeren. Ombyttede produkter eller reparerede dele garanteres kun i den resterende del af den originale garanti eller i seks måneder, alt efter hvad der længst. Denne begrænsede garanti gælder ikke for nogen defekter som følge af uheld, skødesløshed, misbrug, manglende overholdelse af produktvejledningen, kalkkaffejringer, forkeret eller mangelfuld vedligeholdelse, normal slitage, brug til kommercielle formål, brug på anden strømstyrke eller spænding end angivet på produktet, uautoriseret produktændring, brand, lynnedslag, oversvømmelse eller anden ekstern årsag. Denne garanti er kun gældende i indkøbslandet eller i andre lande, hvor Nespresso sælger og servicerer den samme model med identiske tekniske specifikationer. Garantiservice uden for indkøbslandet er begrænset til betingelserne og vilkårene i den tilsvarende garanti i servicelandet. Med undtagelse af det lovligt tilladte udelukker, begrænser eller ændrer betingelserne i denne begrænsede garanti ikke de obligatoriske lovbestemte rettigheder, der er gældende ved salget af dette produkt til dig. De er i tillæg til disse rettigheder. Denne begrænsende garanti gælder kun for dette produkt med Nespresso varemærket. Produkter mærket med både Nespresso – varemærket og en anden producents vare mærke er udelukkende underlagt garantien, som gives af den anden producent. Hvis du mener, at dit produkt er defekt, bedes du kontakte Nespresso for vejledninger om, hvor produktet skal sendes hen eller bringes til reparation. Besøg venligst vores hjemmeside HYPERLINK "<http://www.nespresso.com>" www.nespresso.com for Nespresso kontaktoplysninger. Garantien på din Nespresso-maskines funktion og levetid gælder kun, hvis du bruger Nespresso- kapsler.

Evt. skader, der er opstået i forbindelse med brug af uoriginale Nespresso-kapsler, er ikke dækket af denne garanti.

Nespresso antaa takuun tuotteen materiaali- ja valmistusvikoja vastaan viiden (5) vuoden ajaksi. Takuu-aika alkaa hankintapäivästä, ja Nespresso vaatii päivämäärän varmistamiseksi, että asiakas esittää alkuperäisen ostotositteen. Takuu-aikana Nespresso joko korjaa tai vaihtaa viallisen tuotteen oman päätöksensä mukaan. Vaihtotuotteet ja korjatut osat taataan ainoastaan alkuperäisen takuun jäljellä olevaksi ajaksi tai kuudeksi kuukaudeksi, riippuen siitä, kumpi aika on pidempi. Tämä rajoitettu takuu ei koske vikoja, jotka aiheutuvat huolimattomuudesta, onnettomuudesta, väärinkäytöstä tai muusta syystä, joka ei ole Nespresson kohtuullisessa hallinnassa, mukaan lukien mm. seuraavat: normaali kuluminen, huolimattomuus tai tuotteen ohjeiden noudattamatta jättäminen, virheellinen tai riittämätön huolto, kalkkijäämät tai kalkinpoisto, kytkeminen vääranlaiseen virtalähteeseen, luvaton tuotteen muuntelu tai korjaaminen, käyttö kaupallisiin tarkoituksiin, tulipalo, salama, tulva ja muut ulkopuoliset syyt. Tämä takuu on voimassa ainoastaan hankintamaassa tai vastaavissa maissa, joissa Nespresso myy ja huoltaa samaa mallia samoin teknisin tiedoin. Takuuhuolto hankintamaan ulkopuolella rajoittuu kyseisen maan vastaaviin takuehtoihin. Mikäli takuu ei kata korjaus- tai vaihtokustannuksia, Nespresso ilmoittaa asiasta laitteen omistajalle, ja kulut veloitetaan omistajalta. Tämä rajoitettu takuu kuvaa Nespresson korvausvelvollisuuden täysimittaisesti, syystä riippumatta. Muutoin kuin soveltuvan lain sallimassa laajuudessa tämän rajoitetun takuun ehdot eivät pois-lue, rajoita tai muuta pakollisia laillisia oikeuksia koskien tuotteen myyntiä kuluttajalle, vaan toimivat niiden lisäyksenä. Tämä rajoitettu takuu koskee ainoastaan tätä yhden tuotemerkin Nespresso-tuotetta. Mikäli tuotteeseen on merkitty sekä Nespresso-tuotemerkki että toisen valmistajan tuotemerkki, laite on yksinomaan kyseisen toisen valmistajan takuun alainen. Mikäli uskotte, että tuotteenne on viallinen, pyytäkää Nespressolta ohjeet siitä, miten korjaus järjestetään. Tämä takuu ei kata mitään vikoja tai virhetoimintoja, jotka johtuvat muiden kuin aitojen Nespresso-kapselien käytöstä.

Yhteystiedot luetellaan sivustollamme www.nespresso.com.

Nespresso Creatista Plus

Nespresso Creatista Plus

CZ

HU

Těší nás, že jste si vybrali **Nespresso Creatista Plus**, kávovar, se kterým připravíte kvalitní kávy s mlékem jako z kavárny.

Gratulálunk Nespresso Creatista Plus készülékéhez mellyel kávéházi minőségű kávéreceptekkel lepheti meg magát.

Obsah / Tartalom

Obsah balení / Csomag tartalma	138	Vypouštění systému / Rendszer ürtése	159
Creatista Plus / Creatista Plus	138	Úspora energie / Energiatakarékosság	160
Bezpečnostní pokyny / Biztonsági előírások	139-144	Každodenní čištění / Napi karbantartás	160-161
Popis kávovaru / Készülék áttekintése	145	Postup čištění parní trysky / Gőzölőkar tisztítása	161
První použití / Első használat	146-147	Odvápnění / Vízkömentesítés	162
Navigace / Kezelés	148	Tvrdost vody / Vízkeménység beállítása	163
Příprava běžné kávy / Kávéfőzés	149-150	Řešení problémů / Hibaelhárítás	164-165
Příprava kávy s mlékem - jeden šálek / Kávéfőzés tejjel - egy csésze	151-152	Řešení problémů s přípravou mléčné pěny / Hibaelhárítás tejhabosító használatára esetén	166-167
Příprava kávy s mlékem - dva šálky / Kávéfőzés tejjel - két csésze	152-154	Kontaktujte Nespresso Club / Lépjen kapcsolatba a Nespresso Club-bal	168
Příprava kávy Latte Macchiato / Latte Macchiato készítése	155-156	Zacházení s odpadem a ochrana životního prostředí / Megsemmisítés és környezetvédelem	168
Nastavení běžných káv / Kávéfőzés beállítása	157	Záruční podmínky / Korlátozott garancia	169
Nastavení káv s mlékem / Tejes receptek beállítása	158		
Obnovení továrního nastavení / Gyári beállítások visszaállítása	159		

CZ

Obsah balení /

HU

Csomag tartalma



1 Kávovar **Creatista Plus**

Creatista Plus kávéfőző



2 **Degustační kazeta** kapslí *Nespresso*

Kapszulaválogatás *Nespresso* őrleményekből



3 **Konvička na mléko**

Tejtartály



4 Uvítací desky *Nespresso*

***Nespresso* üdvözlő mappa**

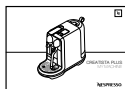

5 **Návod k použití**

Használati útmutató

6 **1x proužek** na testování tvrdosti vody, vložený v Návodu k použití

1 db. Vízkeménység ellenőrző tesztcsík a használati útmutatóban



7 **Nálepky** lokálních jazyků v příručce

Helyi nyelvi matricák, a felhasználói kézikönyvben

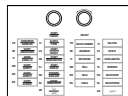

Creatista Plus / Creatista Plus

J520

NÁVOD K POUŽITÍ / HASZNÁLATI ÚTMUTATÓ

Nespresso je exkluzivní systém, se kterým pokaždé připravíte dokonalé Espresso. Každý parametr byl vypočítán s maximální přesností tak, aby se rozvinulo veškeré aroma z každé kapsle, vyniklo tělo kávy a vznikla mimořádně hustá a jemná crema.

A *Nespresso* exkluzív rendszerével nap mint nap tökéletes espresso-t készíthet. Minden paramétert a lehető legpontosabban számítottunk ki, hogy az összehasonlíthatatlanul sűrű és selymes crema-ban kibontakozhasson a kávéőrlemények minden aromája.

⚠ UPOZORNĚNÍ: Uvidíte-li tento symbol, nahlédněte do bezpečnostních pokynů, abyste předešli možnému úrazu osob nebo poškození přístroje.

i INFORMACE: uvidíte-li tento symbol, řiďte se doporučeními pro správné a bezpečné používání kávovaru.

⚠ FIGYELEM - ha ezt a jelet látja, az esetleges sérülések és károk megelőzése érdekében olvassa el a biztonsági előírásokat.

i INFORMÁCIÓ ha ezt a jelet látja, a kávéfőző biztonságos és megfelelő használatá érdekében vegye figyelembe az adott tanácsot.





~ 220-240 V ~, 50-60 Hz, 1300-1600 W

P_{max} 19 bar / 1.9 MPa

kg ~5,2 kg / 11.4 lbs

l 1,5 L / 50 oz

l 17 cm / 6.7 in **l** 30,9 cm / 12.2 in **l** 40,9 cm / 16.1 in

 UPOZORNĚNÍ	 ODPOJTE POŠKOZENÝ PŘÍVODNÍ KABEL
 NEBEZPEČÍ ÚRAZU ELEKTRICKÝM PROUDEM	 POZOR, HORKÝ POVRCH

⚠ UPOZORNĚNÍ
bezpečnostní pokyny jsou součástí přístroje. Pozorně si je přečtěte před prvním použitím kávovaru. Uložte je na místo, kde budou kdykoli k dispozici.

⚠ UPOZORNĚNÍ: uvidíte-li tento symbol, nahlédněte do bezpečnostních pokynů, abyste předešli možnému úrazu osob nebo poškození přístroje.

i INFORMACE:
uvidíte-li tento symbol, řiďte se doporučeními pro správné a bezpečné používání kávovaru.

Přístroj je určen k přípravě nápojů v souladu s těmito bezpečnostními pokyny.

- Nepoužívejte přístroj k jinému než danému účelu.
- Přístroj byl navržen pro použití v interiéru, za běžných teplotních podmínek.
- Nevystavujte jej přímému slunci, delšímu působení vody, ani vlhkosti.
- Jedná se o výhradně domácí spotřebič. Není určen k použití: personálem v zaměstnaneckých kuchynkách obchodů, kanceláří a jiných pracovišť; v obytných budovách zemědělských usedlostí; hosty v hotelech, motelech a

- jiných ubytovacích zařízeních.
- Děti mohou přístroj používat od 8 let, pouze však pod dohledem a byly-li poučeny o bezpečném zacházení a jsou si plně vědomy rizika souvisejícím s manipulací. Čištění a údržbu nesmí provádět děti bez dozoru dospělé osoby a děti mladší 8 let.
 - Zajistěte, aby byl přístroj i přívodní kabel mimo dosah dětí mladších 8 let.
 - Osoby se sníženými fyzickými, smyslovými nebo duševními schopnostmi, nebo s nedostatkem zkušeností a znalostí, mohou přístroj používat jen pod dohledem, nebo byly-li

- poučeny o bezpečném zacházení a jsou si vědomy rizika souvisejícím s manipulací.
- Dohlédněte na děti, aby si s přístrojem nehrály.
 - Výrobce nepřebírá žádnou odpovědnost a záruka se nevztahuje na jakékoliv komerční využití přístroje, nevhodné zacházení nebo používání, škody způsobené používáním k jiným než daným účelům, nesprávnou činností, neodbornými opravami nebo nedodržováním bezpečnostních pokynů.

Ochrana před úrazem elektrickým proudem a proti požáru.

- V případě nebezpečí ihned vytáhněte zástrčku ze zásuvky.
- Přístroj připojujte pouze do vhodných, snadno dostupných, uzemněných elektrických zásuvek. Ujistěte se, že napětí elektrického zdroje odpovídá napětí uvedenému na štítku přístroje. Nesprávné připojení vede k zániku záruky.

Přístroj může být zapojen do sítě až po kompletní instalaci.

- Netahejte přívodní kabel přes ostré hrany, použijte svorky nebo jej nechte volně viset.
- Zajistěte, aby kabel nebyl vystaven žáru ani vlhkosti.
- Výměnu poškozeného

přívodního kabelu musí z bezpečnostních důvodů provádět výrobce, kvalifikovaný zaměstnanec autorizovaného servisu nebo jiná kvalifikovaná osoba.

- V případě, že jsou kabel nebo zástrčka poškozeny, musí být výrobcem v servisním středisku nebo podobně kvalifikovanou osobou vyměněny za nové, aby se zabránilo rizikům.
- Je-li potřeba použít prodlužovací kabel, používejte pouze uzemněný kabel s vodičem o průměru alespoň 1,5 mm² nebo odpovídajícího příkonu.
- Z důvodu hrozícího nebezpečí, nikdy neumísťujte přístroj na/k horkým plochám, jako jsou radiátory, kamna, trouby, plynové hořáky, otevřený oheň apod.

- Vždy jej postavte na vodorovnou, stabilní a rovnou plochu. Plocha musí být odolná vůči teplu a tekutinám, jako jsou voda, káva, odvápnovací prostředek apod.
- Odpojte přístroj ze sítě, pokud jej nebudete delší dobu používat. Odpojujte jej vytažením zástrčky, nikoli tahem za kabel. Mohlo by dojít k poškození přívodního kabelu.
- Před čištěním a údržbou vytáhněte zástrčku ze zásuvky a nechte přístroj vychladnout.
- Nedotýkejte se kabelu mokřýma rukama.
- Nikdy nedávejte kávovar nebo jeho části do vody ani jiné kapaliny.
- Nikdy nevkládejte přístroj nebo jeho části do myčky

nádobí.

- Elektrický proud je v kombinaci s vodou nebezpečný a může přivodit smrtelný úraz.
- Přístroj nerozebírejte. Je pod napětím!
- Do otvorů nevkládejte žádné předměty. V opačném případě může dojít k požáru nebo úrazu elektrickým proudem!

Ochrana před úrazem během provozu přístroje.

- Nikdy nenechávejte zapnutý přístroj bez dozoru.
- Nepoužívejte přístroj, pokud je poškozen nebo nefunguje správně. Ihned vytáhněte zástrčku ze zásuvky. S požadavkem na přezkoušení, opravu nebo jiný servisní zásah se obraťte na *Nespresso Club* nebo

- autorizovaného zástupce společnosti *Nespresso*.
- Poškozený přístroj může způsobit úraz elektrickým proudem, popálení nebo požár.
 - Vždy zcela zavřete páku a nikdy ji neotevírejte za chodu přístroje. Hrozí nebezpečí opaření.
 - Nesahejte pod výpusť kávy. Hrozí nebezpečí opaření.
 - Nesahejte do otvorů pro vložení a vyhození kapsle. Nebezpečí poranění!
 - Nedoje-li k proražení kapsle čepelemi, může voda protékat okolo a poškodit přístroj.
 - Nikdy nepoužívejte poškozenou ani deformovanou kapsli. Pokud se kapsle zablokuje v prostoru pro kapsle, kávovar vypněte a odpojte jej ze sítě. Kontaktujte *Nespresso Club* nebo autorizovaného zástupce společnosti *Nespresso*.
 - Nádobu na vodu plňte pouze čerstvou pitnou vodou.
 - Vyprázdněte nádobu na vodu, nebudete-li přístroj delší dobu používat (během dovolené apod.).
 - Vyměňte vodu v nádobě, pokud jste přístroj několik dní nepoužívali, např. během víkendu.
 - Nepoužívejte přístroj bez odkapávací misky a odkapávací mřížky. Předejdete tak nebezpečí potřísnění okolních ploch tekutinou.
 - Nepoužívejte žádné agresivní čisticí prostředky ani rozpouštědla. Povrch přístroje čistěte vlhkým hadříkem a jemným čisticím prostředkem.
 - K čištění kávovaru používejte pouze čisté a vhodné pomůcky.
 - Při vybalování kávovaru, odstraňte plastovou fólii a vyhoďte ji.
 - Tento přístroj je určen pro kapsle s kávou *Nespresso*, které jsou dostupné výhradně v *Nespresso Clubu* a *Nespresso Boutiques*.
 - Všechny kávovary *Nespresso* procházejí přísnými kontrolními testy. Testy kvality se v praxi provádějí na náhodně vybraných přístrojích. Mohou se proto objevit stopy předchozího použití.
 - *Nespresso* si vyhrazuje právo na změnu bezpečnostních pokynů bez předchozího upozornění.
 - Tento kávovar obsahuje

magnety.

Odvápňení

- Používá-li se správně, odvápňovací prostředek *Nespresso* pomáhá zajistit řádné fungování vašeho kávovaru po celou dobu jeho životnosti. Váš požitek z kávy bude stále stejně dokonalý jako poprvé.

USCHOVEJTE TYTO BEZPEČNOSTÍ POKYNY
Předejte je případnému dalšímu uživateli kávovaru. Návod k použití je k dispozici také ve formátu PDF na [nespresso.com](https://www.nespresso.com)

 FIGYELMEZTETÉS	 HÚZZA KI A SÉRÜLT TÁPKÁBELT
 ELEKTROMOS VESZÉLY	 FIGYELMEZTETÉS, FORRÓ FELÜLET

⚠ FIGYELMEZTETÉS: a biztonsági előírások a készülék részét képezik. Olvassa el figyelmesen a készülék első használata előtt. Tartsa olyan helyen, ahol később is megtalálja.

⚠ FIGYELMEZTETÉS: ha ezt a jelet látja, az esetleges sérülések és károk megelőzése érdekében olvassa el a biztonsági előírásokat.

ℹ INFORMÁCIÓ: ha ezt a jelet látja, a készülék biztonságos és megfelelő használata érdekében vegye figyelembe az adott tanácsot.

- A készülék az útmutatóban található előírásoknak megfelelően italok készítésére való.
- A készüléket ne használja a rendeltetésétől eltérő módon.
- A készüléket beltéri, nem szélsőséges hőmérsékleti viszonyok melletti használatra tervezték.
- Ügyeljen arra, hogy a készüléket ne érje közvetlen napsugárzás, illetve ne tartsa nedves vagy párás környezetben.
- A készülék kizárólag háztartási célú felhasználásra szolgál. Nem használható: üzletekben kialakított dolgozói konyhákban, irodákban és egyéb munkahelyeken, hotel

és motelvendégek számára, egyéb lakókörnyezetekben és szálláshelyeken.

- A készüléket 8 év feletti gyermekek csak felügyelettel használhatják, és ha a biztonságos használatról illetve a használati kapcsolatos veszélyekről tájékoztatást kaptak. A tisztítást és karbantartást gyermekek ne végezzék, kivéve ha idősebbek 8 évesnél, és felnőtt felügyeli őket.
- A készüléket és a kábelét tartsa távol a 8 év alatti gyermekektől.
- A készüléket korlátozott fizikai, érzékszervi vagy szellemi képességekkel rendelkező, vagy

kevés tapasztalattal és szakismerettel rendelkező személyek csak felügyelettel használhatják, vagy ha a biztonságos használatról illetve a használati kapcsolatos veszélyekről tájékoztatást kaptak.

- Gyermekek ne játszanak a készülékkel.
- A gyártó nem vállal felelősséget a készülék kereskedelmi vagy nem megfelelő használatáért, az előírtaktól eltérő célú használatból következő károkért, hibás működtetésért, nem szakszerű javításért, illetve az utasítások be nem tartásáért, és ezekben az esetekben a garancia sem érvényes.

Kerülje az áramütést és tüzet okozó helyzeteket.

- Vészhelyzet esetén: Haladéktalanul áramtalanítsa a készüléket, húzza ki a konnektorból.
- A készüléket csak megfelelő, könnyen elérhető, földelt elektromos hálózati csatlakozóhoz csatlakoztassa. Győződjön meg arról, hogy a hálózati feszültség megegyezik a készülék adattábláján feltüntetett feszültségértékkel. Nem megfelelő csatlakozás használata érvényteleníti a garanciát.

A készüléket csak a telepítést követően csatlakoztassa.

- Ne vezesse át a kábelt éles felületeken, ne szorítsa össze és ne hagyja lelőgni.

- Védje a kábelt hőhatástól és nedvességtől.
- A sérült tápkábelt kizárólag a gyártó, annak szervizpartnere, vagy hasonló képesítésű szakember cserélheti ki, a veszélyek elkerülése végett.
- Ha a kábel vagy a csatlakozó sérült, ne üzemeltesse a készüléket. A készüléket juttassa vissza a Nespresso Club címére vagy a Nespresso hivatalos képviselőjéhez.
- Ha szükség van hosszabbítókábelre, kizárólag legalább 1,5 mm² keresztmetszetű vagy a bemeneti áramnak megfelelő földelt vezetőkábelt használjon.
- A veszélyes sérülések elkerülése érdekében soha ne helyezze a készüléket forró felületre vagy annak

közelébe, például radiátor, főzőlap, sütő, gázégő vagy hasonló eszközök és nyílt láng közelébe.

- A készüléket mindig vízszintes, szilárd és sima felületre tegye. A felületnek ellenállónak kell lennie a hővel és folyadékokkal – vízzel, kávéval, vízkőoldóval és hasonlókkal – szemben.
- Ha hosszabb ideig nem használja a készüléket, húzza ki a tápkábelt a hálózathoz. Ilyenkor mindig a konnektordugót fogja, és soha ne a kábelt húzza, mert a kábel megsérülhet.
- Tisztítás és javítás előtt húzza ki a dugót a konnektorból, és hagyja kihűlni a készüléket.
- Soha ne fogja meg a kábelt nedves kézzel.
- A készüléket vagy alkatrészeit nem szabad

vízbe vagy más folyadékba meríteni.

- A készüléket vagy alkatrészeit soha ne tegye mosogatógépbe.
- A vízzel érintkező elektromos részek veszélyesek, halálos áramütést okozhatnak.
- Ne bontsa meg a készüléket. Fennáll a halálos áramütés veszélye!
- A készülék nyílásaiba ne dugjon semmit. Tűz és áramütés lehet a következménye!

A készülék használatakor kerülje a lehetséges sérüléseket.

- Használat közben soha ne hagyja felügyelet nélkül a készüléket.
- Ne használja a készüléket, ha a készülék sérült vagy nem működik megfelelően. Azonnal húzza ki a dugót a

konnektorból. Ellenőrzésre, javításra vagy beállításra a készüléket juttassa el a *Nespresso Club* címére vagy a *Nespresso* hivatalos képviselőjéhez.

- A sérült készülék áramütést, égési sérülést és tüzet okozhat.
- A készülék működése közben mindig zárja be teljesen a csúszókapcsolót, és soha ne nyissa fel. Ilyenkor leforrázhatja magát.
- Ne tegye az ujját a kávékifolyó alá, mert leforrázhatja magát.
- Ne dugja be az ujját a kapszularekeszbe vagy a kapszulatartóba. Sérülést okozhat!
- Ha a kapszulát a pengék nem fújják át, a víz a kapszula köré folyhat, és a készülék megsérülhet.
- Soha ne használjon sérült

vagy eldeformálódott kapszulát. Ha kapszula szorult a kapszularekeszbe, a további használat előtt kapcsolja ki a gépet, és húzza ki a dugót a konnektorból. Hívja a *Nespresso Club* munkatársát vagy a *Nespresso* hivatalos képviselőjét.

- Csak friss ivóvizet töltsön a víztartályba.
- Ha a készüléket huzamosabb ideig nem használja (pl. vakáció), a víztartályt ürítse ki.
- Ha a készüléket a hétvégén vagy néhány napig nem használta, cserélje ki a víztartályban lévő vizet.
- Ne használja a készüléket csepegtetőtálca és cseprács nélkül, hogy elkerülje a folyadék környező felületekre folyását. Ne használjon erős tisztító vagy oldószert. A készüléket nedves ruhával és kímélő

tisztítószerral tisztítsa meg.

- A gép tisztításához csak tiszta eszközöket használjon.
- Amikor kicsomagolja a készüléket, vegye le és dobja ki a műanyag fóliát.
- A készüléket *Nespresso* kávékapszulákkal való használatra tervezték, amelyeket a *Nespresso Club*on keresztül vagy a *Nespresso* hivatalos képviselőjénél szerezhet be.
- Minden *Nespresso* készüléknek szigorú követelményeknek kell megfelelnie. A megbízhatóság ellenőrzésére szolgáló tesztekét véletlenszerűen kiválasztott készülékeken, gyakorlati használat során hajtjuk végre. Néhány készüléken ezért látszódnak korábbi használatra utaló jelek.
- A *Nespresso* fenntartja a

jogot az utasítások előzetes figyelmeztetés nélkül történő megváltoztatására.

- A készülék mágneseket tartalmaz.

Vízkömentetés

- Helyes használat esetén a *Nespresso* vízkömentesítő elősegíti gépe megfelelő működését a készülék élettartama alatt, és gondoskodik arról, hogy az Ön kávéja ugyanolyan tökéletes legyen, mint az első alkalommal.

**ŐRIZZE MEG EZT
A HASZNÁLATI
ÚTMUTATÓT
Adja át a készülék
későbbi használójának.
A használati utasítás
letölthető PDF
formátumban a www.nespresso.com oldalról.**

Popis kávovaru / Készülék áttekintése

Barevný displej
Színes kijelző

NAVIGAČNÍ kolečko
Választó tárcsa

Tlačítko START / STORNO
INDÍTÁS | MEGSZAKÍTÁS gomb

Páka pro vkládání kapslí
Kapszulakar

Kontejner na kapsle
Használtkapszula tartó

Odnímatelná podložka pod šálek
Kiugró csészetartó

Odnímatelná odkapávací mřížka
Eltávolítható csepprács

Odnímatelná odkapávací miska
s ukazatelem stavu
Eltávolítható
cseppálca telítettség
jelzővel

Snadno čistitelná
parní tryska
Könnyen tisztítható
gőzkar

Teplotní čidlo
konvičky na mléko
Tejtartály hőmérséklet
érzékelő

Konvička na mléko
Tejtartály

Stiskněte tlačítko START /
STORNO, chcete-li spustit
nebo zrušit operaci nebo
se vrátit

Nyomja le az INDÍTÁS |
MEGSZAKÍTÁS gombot a
művelet megszakításához
vagy indításához, illetve a
visszalépéshez.

Otáčejte NAVIGAČNÍM
kolečkem doleva nebo
doprava, chcete-li
zvolit nápoj

Ital kiválasztásához
forgassa a VÁLASZTÓ
tárcsát jobbra vagy
balra.

Stiskněte NAVIGAČNÍ
kolečko, chcete-li
nastavit objem
Espressa, teplotu mléka
nebo mléčnou pěnu

Nyomja le a VÁLASZTÓ
tárcsát a mennyiség, a
tejhőmérséklet vagy a
tejhab beállításához.

Nádoba na vodu a víčko
Víztartály és fedő

Odnímatelný čistící nástavec
Eltávolítható fűvókatisztító tű

CZ

HU

První použití / Első használat

i **Přečtěte si pozorně bezpečnostní pokyny,** abyste předešli úrazu elektrickým proudem a požáru.
Olvassa el az előírásokat, hogy elkerülje a halálos áramütést vagy tűz kialakulásának veszélyét.

- 1** **Vypláchněte nádobu na vodu,** než ji naplníte pitnou vodou.

Öblítse át a víztartályt, majd töltsé fel friss ivóvízzel.



- 2** **Nasaďte nádobu na vodu,** zasuňte odkapávací misku a kontejner na kapsle na správné místo. Z důvodu vaší bezpečnosti, použijte kávovar pouze s nasazenou odkapávací miskou a kontejnerem na kapsle.

Csatlakoztassa a víztartályt, majd tegye a helyére a csepptálcát és a használtkapszula tartót. Biztonsága érdekében ne használja a készüléket csepptálca és használtkapszula tartó nélkül.

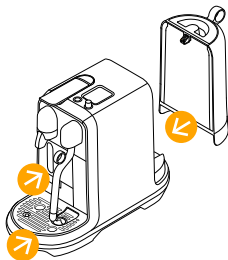

- 3** **Zapojte kávovar do elektrické zásuvky.**

Csatlakoztassa a készüléket az elektromos hálózathoz.

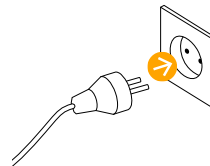

- 4** **Zapněte kávovar** stisknutím tlačítka START / STORNO. Nahřátí trvá přibližně 3 vteřiny.

Kapcsolja be a készüléket az **INDÍTÁS** | **MEGSZAKÍTÁS** gomb lenyomásával. A felfűtés körülbelül 3 másodpercet vesz igénybe.

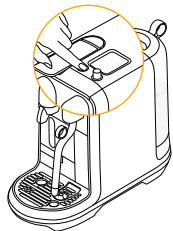

- 5** **Otáčejte NAVIGAČNÍM** kolečkem a nastavte požadovaný jazyk. Stiskněte ZVOLIT pro potvrzení volby.

Állítsa be a kijelző nyelvét a **VÁLASZTÓ** tárcsa segítségével. Nyomja le a **KIVÁLASZTÁS** gombot a jóváhagyáshoz.

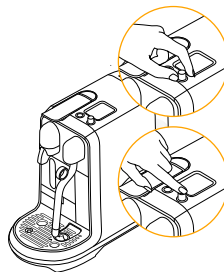

< 1 minuta

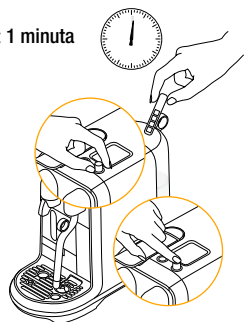

- 6 **Nastavte tvrdost vody.** Krátce ponořte proužek na testování tvrdosti vody do nádobae na vodu. Počkejte 1 minutu. Nastavte zjištěnou tvrdost vody otočením NAVIGÁCIÓHÓ KOLEČKA. Stiskněte ZVOLT pro potvrzení volby. Další informace najdete na straně 163.

A vízkeménység beállításához merítse a vízkeménység ellenőrző csikrot a víztartályba. Várjon 1 percet. Olvassa le a víz keménységét az ellenőrző csikról, majd forgassa a VÁLASZTÓ tárcsát a megfelelő beállításhoz. Nyomja le a KIVÁLASZTÁS gombot a jóváhagyáshoz. További információkat a 163. oldalon talál.

- 7 **Podle pokynů** na displeji kávovar vypláchněte a připravte jej k použití.

Kövesse a kijelzőn megjelenő utasításokat a készülék átöblítéséhez és felkészítéséhez a használatra.



i **První použití** spočívá ve vypláchnutí kávovaru a spuštění systému ohřevu. **Az első használat** alkalmával átöblíti a készüléket és légteleníti a kazánt.

- 8 **Postupujte** podle pokynů pro rychlý start.

Kövesse a gyors beállítási útmutatót.

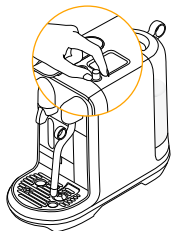

- 9 **Kávovar vypnete** stisknutím tlačítka START / STORNO a jeho podržením 2 vteřiny, dokud se kávovar nevypne.

A készülék kikapcsolásához tartsa nyomva 2 másodpercen keresztül az INDÍTÁS / MEGSZAKÍTÁS gombot, míg a készülék kikapcsol.



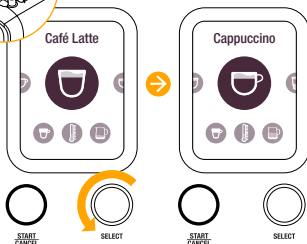

- 1 Otáčejte** NAVIGAČNÍM kolečkem a zvolte požadovanou kávu.

Kávějábanak kiválasztásához forgassa el a VÁLASZTÓ tárcsát.

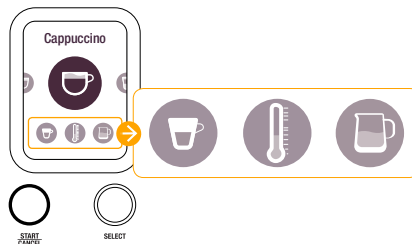

- 2 Na displeji** se zobrazuje aktuálně nastavený nápoj, objem kávy, teplota mléka, textura mléka.

A kijelzőn leolvasható a választott ital beállításai, kávé mennyisége, tej hőmérséklete és textúrája.



- 3 Stiskněte** tlačítko START / STORNO pro přípravu kávy v aktuálním nastavení.

Ital készítéséhez az adott beállításokkal nyomja le az INDÍTÁS I MEGSZAKÍTÁS gombot.

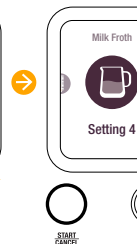

- 4 Stiskněte** NAVIGAČNÍ kolečko, chcete-li upravit aktuální nastavení.

A jelenlegi beállítások módosításához nyomja le a KIVÁLASZTÁS gombot.

- 1 Naplňte nádobu na vodu** pitnou vodou.

Töltse fel a víztartályt friss ivóvízzel.



- 2 Zapněte kávovar** stisknutím tlačítka START / STORNO. Nahřátí trvá přibližně 3 vteřiny.



Kapcsolja be a készüléket az INDÍTÁS I MEGSZAKÍTÁS gomb lenyomásával. A felfűtés körülbelül 3 másodpercet vesz igénybe.

- 3 Postavte šálek** pod výpust kávy. V případě potřeby použijte podložku pod šálek. ZATLAČTE, podložka pod šálek se odblokuje.

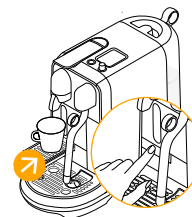

Helyezzen egy csészét a kávékifolyó alá. Használja a csészetartót ha szükséges. Nyomja be a csészetartót a kinyitásához.

- 4 Zvedněte páku**, vložte kapsli a zavřete páku. Otáčejte NAVIGAČNÍM kolečkem a zvolte požadovanou kávu.

 Ristretto (25 ml / 0.85 oz)

 Espresso (40 ml / 1.35 oz)

 Lungo (110 ml / 3.7 oz)

Stisknutím tlačítka START / STORNO spustíte přípravu kávy.

i Z hygienických důvodů nedoporučujeme znovu použít již jednu použitou kapsli.

Nyissa fel a kapszulakart, helyezzen be egy kapszulát majd, csukja le. Forgassa el a VÁLASZTÓ tárcsát a mennyiség kiválasztásához.

 Ristretto (25 ml / 0,85 oz)

 Espresso (40 ml / 1,35 oz)

 Lungo (110 ml / 3,7 oz)

A lefőzéshez nyomja le az INDÍTÁS I MEGSZAKÍTÁS gombot.

i Javasoljuk, hogy a megfelelő higiénia biztosításához ne használja újra a már lefőzött kapszulát.

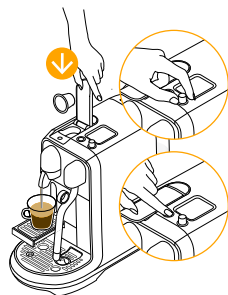



- 5** **Příprava** kávy bude automaticky ukončena. Zvedněte páku pro vysunutí kapsle.

A **kávéfőzés** automatikus leáll. A kapszula kiejtéséhez nyissa fel a kapszulakart.



- 6** **Zastavit průtok kávy** můžete stisknutím tlačítka START / STORNO.

A **kávéfőzés** megállításához nyomja le az INDÍTÁS / MEGSZAKÍTÁS gombot.

Příprava kávy s mlékem - jeden šálek / Kávéfőzés tejjel - egy csésze részére

i **Používejte výhradně** konvičku na mléko, která je součástí kávovaru. **Csak a kávéfőzőhöz** tartozó tejtartályt használja.

i **TIP:** Optimální konzistence mléčné pěny dosáhnete použitím pasterizovaného, plnotučného nebo polotučného, vychlazeného mléka (na 4-6° C / 39-43 ° F). **Tanács:** Az optimális tejhab készítéséhez használjon hűtőhideg (kb. 4-6 °C / 39-43 °F), teljes vagy félszíros pasztőrizált tejet.



- 1** **Naplňte nádobu na vodu** čerstvou pitnou vodou. **Töltse fel a viztartályt** friss ivóvízzel.

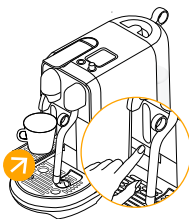

- 2** **Pod menší šálky** použijete podložku pod šálek. **ZATLAČTE**, podložka pod šálek se odblokuje.

Kisebb csészék esetén használja a csészetartót. Nyomja be a csészetartót a kinyitásához.

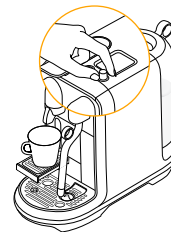

- 3** **Otáčejte** NAVIGAČNÍM kolečkem a zvolte požadovaný nápoj.

Forgassa el a VÁLASZTÓ tárcsát az ital kiválasztásához.

Příprava kávy s mlékem - jeden šálek / Kávéfőzés tejfel - egy csésze részére

CZ

HU



- 4 Nalijte do konvičky** na mléko dostatečné množství čerstvého vychlazeného mléka. Rysky pro minimální a maximální hladinu jsou vyznačeny na vnitřní i vnější straně konvičky.

Töltse fel a tejtartályt elegendő friss hideg tejfel. Minimum és maximum mennyiségek jelölését a tejtartály külsején és belsején is megtalálja.



UPOZORNĚNÍ Nepřekračujte maximální vyznačenou hladinu.

FIGYELMEZTETÉS: Ne töltse a tejet a tejtartály külsején és belsején is feltüntetett maximum jelölés fölé.

- 5 Zvedněte parní trysku** a umístěte ji do středu konvičky na mléko.

Emelje fel a gőzkart és irányítsa a tejtartály közepé felé.



- 6 Postavte konvičku** na mléko na teplotní čidlo, které se nachází v odkapávací misce.

Győződjön meg róla, hogy a tejtartály érintkezik a csepptálcán található hőmérséklet érzékelővel.

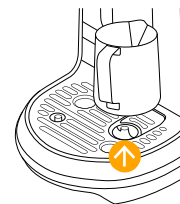

- 7 Zvedněte páku** a vložte kapsli.

Nyissa fel a kapszulakart, és helyezzen be egy kapszulát.



- 8 Stisknutím tlačítka** START / STORNO spustíte přípravu espressa.

A lefőzéshez nyomja le az INDÍTÁS I MEGSZAKÍTÁS gombot.

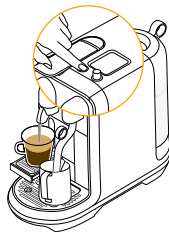

- 9 Jakmile je espresso** připraveno, stiskněte tlačítko START / STORNO a začněte s napěňováním mléka.

Ha a kávéfőzés befejeződött, nyomja le az INDÍTÁS I MEGSZAKÍTÁS gombot a tejhabosítás megkezdéséhez.

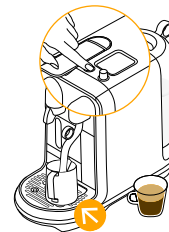

CZ Příprava kávy s mlékem - jeden šálek / HU Kávéfőzés tejfel - egy csésze részére

- 10 **Jakmile je mléko napēnēné,** zvednēte parnī trysku a otīrete jī čistým vlhkým hadīřkem.

Ha a tejhabosítás befejeződött, emelje fel a gőzkar t és törölje meg egy tiszta nedves ruhával.



- 11 **Nechte parnī trysku** klesnout do původnī polohy, probēhne automatické čistění.

Engedje, hogy a gőzkar visszatérjen a legalsó pozícióba, ahol automatikusan áttisztítja magát.



- 12 **Mléko nalijte** do espressa a dokonēte svūj nápoj.

Öntse az elkészült tejet a kávéjához.



Příprava kávy s mlékem - dva šálky / Kávéfőzés tejfel - két csésze részére

- i** **Použijte** výhradně konvičku na mléko, která je součástí kávovaru.
Csak a kávéfőzőhöz tartozó tejtartályt használja.

- i** **TIP:** Optimální konzistence mléčné pěny dosáhnete použitím pasterizovaného, plnotučného nebo polotučného, vychlazeného mléka (na 4-6° C / 39-43° F).
Tanács: Az optimális tejhab készítéséhez használjon hűtőhideg (kb. 4-6 °C / 39-43 °F), teljes vagy félszíros pasztórizált tejet.

- 1 **Naplňte nádobu na vodu** čerstvou pitnou vodou.

Töltse fel a víztartályt friss ivóvízzel.



- 2 **Pod menší šálky** použijte podložku pod šálek. ZATLAČTE, podložka pod šálek se odblokuje.

Kisebb csészék esetén használja a csészetartót. Nyomja be a csészetartót a kinyitásához.

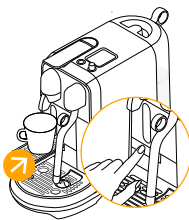

- 3 **Otáčejte** NAVIGAČNÍM kolečkem a zvolte požadovaný nápoj.

Forgassa el a VÁLASZTÓ tárcsát az ital kiválasztásához.

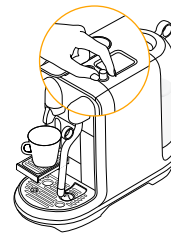

Příprava kávy s mlékem - dva šálky / Kávéfőzés tejjel - két csésze részére

CZ

HU

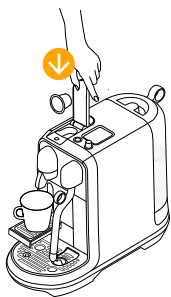

- 4 Zvedněte páku a vložte kapsli.

Nyissa fel a kapszulakart, és helyezzen be egy kapszulát.



- 5 Stisknutím tlačítka START / STORNO spustíte prípravu espressa.

A lefőzéshez nyomja le az INDÍTÁS / MEGSZAKÍTÁS gombot.

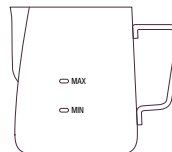

- 6 Nalijte do konvičky na mléko dostatečné množství čerstvého vychlazeného mléka na 2 šálky. Ryska pro maximální hladinu je vyznačena na vnitřní i vnější straně konvičky. Nepřekračujte ji.

⚠ UPOZORNĚNÍ: Nepřekračujte maximální vyznačenou hladinu.

FIGYELMEZTETÉS: Ne töltse a tejet a tejtartály külsőjén és belsején is feltüntetett maximum jelölés fölé.

Töltse fel a tejtartályt 2 csészére elegendő friss hideg tejjel. Minimum és maximum mennyiségek jelölését a tejtartály külsőjén és belsején is megtalálja. Ne töltse túl.

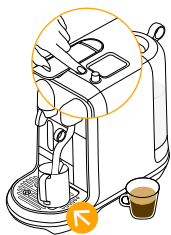

- 7 Zvedněte parní trysku, umístěte ji do středu konvičky na mléko, stiskněte tlačítko START / STORNO a začněte s napěňováním mléka.

Emelje fel a gőzkart és irányítsa a tejtartály közepe felé, majd nyomja le az INDÍTÁS / MEGSZAKÍTÁS gombot a tejhabosítás megkezdéséhez.



- 8 Postavte konvičku na mléko na teplotní čidlo, které se nachází v odkapávací misce.

Győződjön meg róla, hogy a tejtartály érintkezik a cseptálcán található hőmérséklet érzékelővel.



- 9 Jakmile je mléko napěněné, zvedněte parní trysku a otřete ji čistým vlhkým hadříkem.

Ha a tejhabosítás befejeződött, emelje fel a gőzkart és törölje meg egy tiszta nedves ruhával.

CZ Příprava kávy s mlékem - dva šálky /
HU Kávéfőzés tejjel - két csésze részére

10 **Nechte parní trysku**

klesnout do původní polohy, proběhne automatické čištění.

Engedje, hogy a gőzkar

visszatérjen a legalsó pozícióba ahol automatikusan áttisztítja magát.



11 **Postavte druhý šálek pod výpust kávy.**

Helyezze a második csészét a kávékifolyó alá.



12 **Zvedněte páku a vložte kapsli.**

Nyissa fel a kapszulakart, és helyezzen be egy kapszulát.

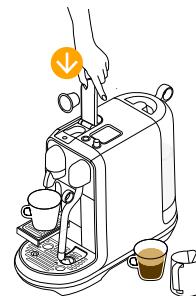

13 **Stisknutím tlačítka START / STORNO** spustíte přípravu espressa.

A lefőzéshez nyomja le az INDÍTÁS / MEGSZAKÍTÁS gombot.

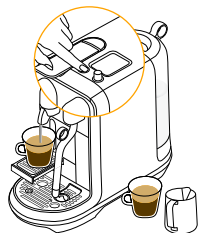

14 **Mléko nalijte** do espressa a dokončete své nápoje.

Öntse az elkészült tejet a kávéjához.



Příprava kávy Latte Macchiato / Latte Macchiato készítése

CZ

HU

- 1 Naplňte nádobu na vodu** čerstvou pitnou vodou.

Töltse fel a víztartályt friss ivóvízzel.

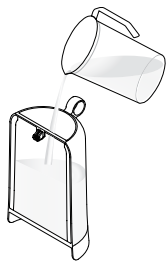

- 2 Abyste mohli umístit** sklenici na Latte Macchiato, zatlačte na podložku pod šálek a zablokujte ji ve vertikální poloze.

Nagyobb pohár

használatához nyomja be a csészetartót míg be nem záródik.

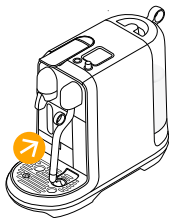

- 3 Otáčejte NAVIGAČNÍM** kolečkem a zvolte požadovaný nápoj.

Forgassa el a VÁLASZTÓ tárcsát az ital kiválasztásához.



- 4 Nalijte do konvičky** na mléko čerstvé vychlazené mléko, až po rysku maximum.

Töltse fel a tejtartályt a maximum jelölésig friss hideg tejjel.

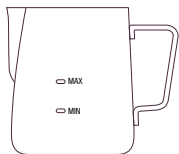

UPOZORNĚNÍ: Nepřekračujte maximální vyznačenou hladinu.

FIGYELMEZTETÉS: Ne töltse a tejet a tejtartály külsőjén és belsején is feltüntetett maximum jelölés fölé.

- 5 Zvedněte parní trysku,** umístěte ji do středu konvičky na mléko, stiskněte tlačítko START / STORNO a začněte s napěňováním mléka.

Emelje fel a gőzkart és irányítsa a tejtartály közepe felé, majd nyomja le az INDÍTÁS / MEGSZAKÍTÁS gombot a tejhabosítás megkezdéséhez.

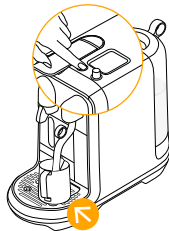

- 6 Postavte konvičku na mléko** na teplotní čidlo, které se nachází v odkapávací misce.

Győződjön meg róla, hogy a tejtartály érintkezik a csepegtető találató hőmérséklet érzékelővel.

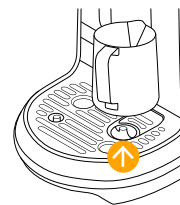

CZ Příprava kávy Latte Macchiato /
HU Latte Macchiato készítése

- 7 **Jakmile je mléko napěnění,** zvedněte parní trysku a otřete ji čistým vlhkým hadříkem.



Ha a tejjabosítás befejeződött, emelje fel a gőzkart és törölje meg egy tiszta nedves ruhával.

- 8 **Nechte pární trysku** klesnout do původní polohy, proběhne automatické čištění.



Engedje hogy a gőzkar visszatérjen a legalsó pozícióba ahol automatikusan áttisztítja magát.

- 9 **Mléko nalijte** do sklenice na Latte Macchiato a postavte ji pod výpust kávy.



Öntse a tejjabot Latte Macchiato pohárba, majd helyezze a kávékifolyó alá.

- 10 **Zvedněte páku a** vložte kapsli.

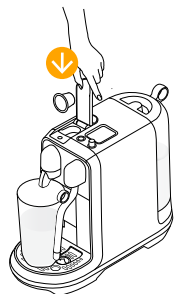

Nyissa fel a kapszulakart, és helyezzen be egy kapszulát.

- 11 **Stisknutím tlačítka START / STORNO** spustíte přípravu espressa.

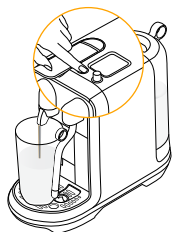

A lefőzéshez nyomja le az INDÍTÁS / MEGSZAKÍTÁS gombot.

Nastavení běžných káv / Általános kávémenntiségek beállítása

CZ

HU

- 1 **Otácejte** NAVIGAČNÍM kolečkem a zvolte nápoj.

Forgassa el a VÁLASZTÓ tárcsát az ital kiválasztásához.

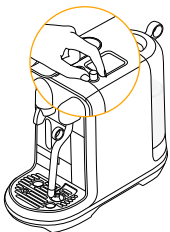

- 2 **Stiskněte** NAVIGAČNÍ kolečko, chcete-li upravit objem kávy.

Nyomja le a VÁLASZTÓ tárcsát a kávé mennyiségének beállításához.

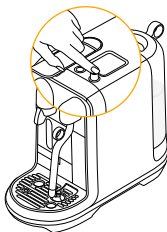

- 3 **Otácejte** NAVIGAČNÍ kolečko pro upravení objemu kávy. Doporučený objem je vyznačen přerušovanou čarou.

A mennyiséget a VÁLASZTÓ tárcsa forgatásával állíthatja be. A javasolt mennyiséget szaggatott vonal jelzi.



- 4 **Stisknutím** NAVIGAČNÍHO tlačítka volbu uložíte a opustíte nastavení. Stisknutím tlačítka START / STORNO opustíte nastavení bez uložení změn.

A beállítások elmentéséhez nyomja le a VÁLASZTÓ tárcsát. Mentés nélküli kilépéshez nyomja le az INDÍTÁS | MEGSZAKÍTÁS gombot.

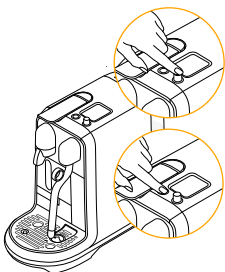

Každou kávu lze nastavit.

1. Ristretto: od 25 do 60 ml / 0.85-2 oz.
2. Espresso: od 25 do 60 ml / 0.85-2 oz.
3. Lungo: od 70 do 150 ml/2.37 až 5 oz.

Az összes ital programozható.

1. Ristretto: 25 és 60 ml között / 0.85-2 oz.
2. Espresso: 25 és 60 ml között / 0.85-2 oz.
3. Lungo: 70 és 150 ml között / 2.37 to 5 oz.



Výchozí objemy káv jsou uvedené na straně 149.

Az általános kávémenntiségek listáját a 149. oldalon találja.

CZ Nastavení kávy s mlékem / HU Tejjel készült italok beállítása

i Tento kávovar je optimalizován pro použití pasterizovaného plnotučného nebo polotučného mléka. Teplotu mléka a mléčné pěny lze upravit podle typu mléka. **A készüléket** teljes vagy félszíros pasztizált tejjel való használatra tervezték. A tej hőmérséklete és tejhab minősége a választott ital függvényében változhat.

- 1 Otácejte** NAVIGAČNÍ kolečko a zvolte nápoj. Stiskněte NAVIGAČNÍ kolečko, chcete-li upravit objem nápoje.

Forgassa el a VÁLASZTÓ tárcsát az ital kiválasztásához, majd nyomja le a beállításokhoz.

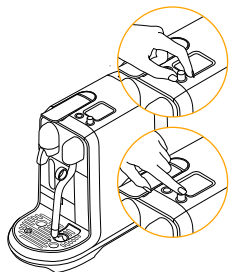

- 2 Otácejte** NAVIGAČNÍ kolečko, chcete-li nastavit objem Espresso, teplotu mléka nebo množství mléčné pěny.

A VÁLASZTÓ tárcsa forgatásával beállíthatja a kávé mennyiségét, a tej hőmérsékletét illetve a tejhab mennyiségét.

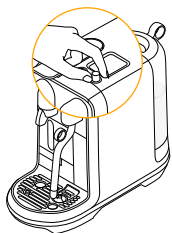

- 3 Stiskněte** NAVIGAČNÍ kolečko pro vstup do nastavení a otácejte jej, chcete-li upravit nastavení. Doporučené množství mléčné pěny a objem Espresso jsou vyznačeny přerušovanou čarou.

A beállításához nyomja le a VÁLASZTÓ tárcsát, majd forgassa el. A tejhab minőségének illetve a kávé mennyiségének ideális beállításait szaggatott vonal jelzi.

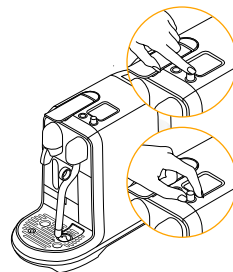

- 4 Stisknutím** NAVIGAČNÍHO tlačítka volbu uložíte a opustíte nastavení. Stisknutím tlačítka START / STORNO opustíte nastavení bez uložení změny.

A beállítások elmentéséhez nyomja le a VÁLASZTÓ tárcsát. Mentés nélküli kilépéshez nyomja le az INDÍTÁS | MEGSZAKÍTÁS gombot.

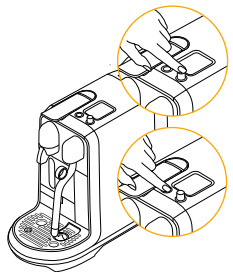

- 5 Stisknutím** tlačítka START/STORNO opustíte menu pro nastavení.

A beállításokból való kilépéshez nyomja le az INDÍTÁS | MEGSZAKÍTÁS gombot.

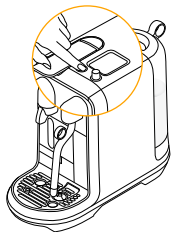

Každou kávu s mlékem lze nastavit.

1. Objem kávy: od 25 do 60 ml / 0.85-2 oz.
2. Teplota mléka: od 56 do 76 °C / 133 až 169° F.
3. Mléčná pěna: od 2 do 30 mm / 0.08 až 1.2 v.

Az összes ital programozható.

1. Kávé mennyisége: 25 és 60 ml között / 0.85-2 oz.
2. Tej hőmérséklete: 56 és 76 °C között / 133 to 169 °F.
3. Tejhab: 2 és 30 mm között / 0.08 to 1.2 in.

Obnova továrního nastavení / Gyári beállítások visszaállítása

CZ

HU

1 Nastavení nápoju:

- Objem kávy, teplota mléka a mléčná pěna.

Obnova nastavení nápoju:

1. Zvolte NASTAVENÍ
2. Zvolte ZMĚNA NASTAVENÍ
3. Zvolte ZMĚNA NASTAVENÍ KÁVY
4. Zvolte pro potvrzení
5. Zvolte pro zrušení

Obnova továrního nastavení:

1. Zvolte NASTAVENÍ
2. Zvolte ZMĚNA NASTAVENÍ
3. Zvolte TOVÁRNÍ NASTAVENÍ
4. Zvolte pro potvrzení
5. Zvolte pro zrušení
6. Kávovar se vypne
7. Při dalším použití postupujte podle instrukcí pro první použití kávovaru

Kávék beállításai:

- Kávé mennyisége, tej hőmérséklete, tejhab.

Kávék beállításainak törlése:

1. Válassza a BEÁLLÍTÁSOK menüt
2. Válassza a VISSZAÁLLÍTÁS lehetőséget
3. Válassza a KÁVÉ VISSZAÁLLÍTÁSA menüpontot
4. Válassza a jóváhagyáshoz
5. Válassza a megszakításhoz

Gyári beállítások visszaállítása

1. Válassza a BEÁLLÍTÁSOK menüt
2. Válassza a VISSZAÁLLÍTÁS lehetőséget
3. Válassza a GYÁRI BEÁLLÍTÁSOK VISSZAÁLLÍTÁSA menüpontot
4. Válassza a jóváhagyáshoz
5. Válassza a megszakításhoz
6. A készülék kikapcsol
7. A következő használatkor, az első alkalommal megadott beállításokat újra meg kell adni.

Vypuštění systému před plánovaným obdobím nečinnosti nebo z důvodu ochrany před mrazem / Rendszer ürítése hosszabb használaton kívüli időszak vagy fagyveszély esetén



1 Vyměte nádobu na vodu.

Postavte prázdnou konvičku na mléko pod výpust kávy.

Távolítsa el a víztartályt.
Helyezze az üres víztartályt a kávékifolyó alá.

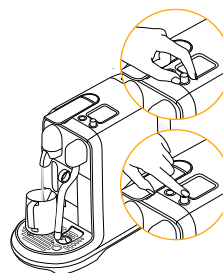

2 NAVIGAČNÍM kolečkem vyhledejte ÚDRŽBU a stiskněte jej. Zvolte "Vypouštěcí cyklus" a stiskněte ZVOLIT pro jeho spuštění. Když se čerpadlo zastaví, vyprázdněte a dosucha vytřete kontejner na kapsle a odkapávací misku.

Forgassa a VÁLASZTÓ tárcsát a KARBANTARTÁS menüpontra majd nyomja le. Válassza az "Üritési folyamat" lehetőséget majd nyomja le ismét. Amikor a pumpa megáll, ürítse ki és tisztítsa meg a használt kapszula tartót és a cseptálcát.

CZ Úspora energie /
HU Energiatakarékosság

- 1 Úspora energie:** Pokud nepřipravuje kávu, minimalizuje kávovar spotřebu energie. Displej po 2 min nečinnosti zhasne, po 10 minutách se vypne. Kávovar znovu zapnete stisknutím tlačítka START / STORNO.

Energiatakarékosság: A készülék bekapcsolt de használaton kívüli időszakban minimális energiát fogyaszt. A kijelző használaton kívüli időszakban 2 perc elteltével elsötétül, 10 perc elteltével pedig kikapcsol. Újraindítás a INDÍTÁS I MEGSZAKÍTÁS gomb lenyomásával lehetséges.

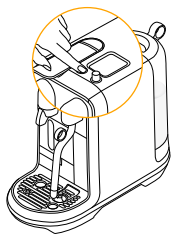

Každodenní čištění / Napi karbantartás

- i** Z hygienických důvodů doporučujeme vyprázdnit a vyčistit kontejner na kapsle každý den. **Javasoljuk,** hogy a megfelelő higiénia biztosításának érdekében minden nap ürítse ki és tisztítsa meg a használtkapszula tartót.

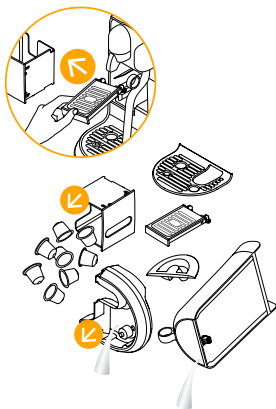

- 1 Vyprázdněte** odkapávací misku a kontejner na kapsle každý den. Vyměňte podložku pod šálek tak, že vysunete kontejner na kapsle, odblokujete podložku pod šálek, posuňte ji dopředu a zvedněte nahoru, aby se odpojila od kávovaru. Vyčistěte podložku šálku a vytřete vnitřek kávovaru čistým vlhkým hadříkem. Vyměňte nádobu na vodu a víčko, vyčistěte je neutrálním čistícím prostředkem a opláchněte teplou vodou. Naplňte nádobu na vodu čerstvou pitnou vodou.

Ürítse ki a csepptálcát és a használtkapszula tartót minden nap. A csészetartó eltávolításához vegye ki a használtkapszula tartót. Ezután nyomja meg, majd húzza kifelé és egyúttal felfelé hogy eltávolítsa a készülékből. Tisztítsa meg a csészetartót, és törölje ki a gép belsejét. Tegye vissza az alkatrészeket a készülékbe. Távolítsa el a víztartály, majd tisztítsa meg szagtalan tisztítószerrel a víztartályfedővel együtt, és Öblítse el tiszta meleg vízzel. Töltse újra a víztartályt friss ivóvízzel.

- 2 Po každém použití** vypláchněte konvičku na mléko a vysušte ji. Podle potřeby konvičku myjte jemným mycím prostředkem.

Öblítse el a víztartályt és szárítsa meg minden használat után. Ha szükséges mossa el gyengéd tisztítószerrel.

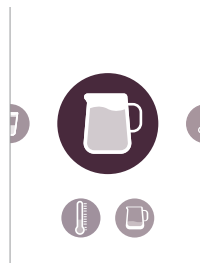

- 3 Naplňte konvičku** na mléko pitnou vodou do úrovně mezi rysky min a max. Zvolte funkci MLÉKO a stiskněte tlačítko START. Po ukončení procesu vylijte horkou vodu a parní trysku otřete čistým vlhkým hadříkem.

Töltse fel friss ivóvízzel a víztartályt a minimum és maximum jelölés között. Válassza a TEJ funkciót majd nyomja meg a START gombot. Ha végzett, távolítsa el a forróvizet, majd törölje meg a gőzkart egy tiszta nedves ruhával.

Každodenní čištění / Napi karbantartás

CZ

HU



- 4 **Nepoužívejte** žádný silný ani abrazivní čisticí prostředek, houbičku nebo krémový čistič. Nemyjte kávovar v myčce nádobí.

Ne használjon erős vagy agresszív tisztítószerket, durva szivacsot és súrolószert. Ne tegye mosogatógépbé.

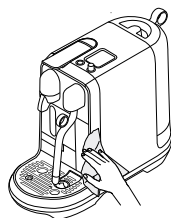

- 5 **Osušte všechny díly** jemným čistým hadříkem a složte je. Pravidelně otřete výpusť kávy i vnitřek kávovaru čistým vlhkým hadříkem.

Szárítsa meg az összes alkatrészt majd rakja össze. Tisztítsa meg a kávékifolyót és a készülék belsejét rendszeresen nedves puha rongy segítségével.

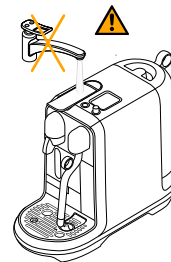

- 6 **Nikdy nedávejte** přístroj nebo jeho části do vody ani jiné kapaliny.

Soha ne merítse a kávéfőzőt vagy alkatrészeit víz vagy más folyadék alá.

Postup čištění parní trysky / Gőzölőkar karbantartása

Postup čištění systému na přípravu mléka.

Doporučujeme provádět jednou za měsíc jako prevenci zanesení parní trysky nebo vždy, když se na displeji zobrazí "Vyčistit parní trysku".

Tejhabosító rendszer karbantartása.

Javasoljuk, hogy havi rendszerességgel végezze el a tisztítást a gőzölőfej eltömődésének elkerülése érdekében, vagy ha a készülék erre utasítást ad.



- 1 **Zvolte Údržba**

Válassza a karbantartás menüt

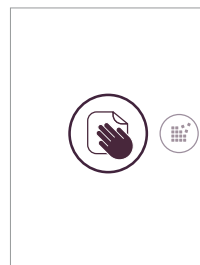

- 2 **Zvolte Vyčistit parní trysku**

Válassza a Gőzölő kar karbantartása menüpontot

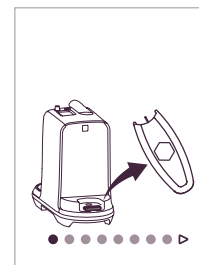

- 3 **Postupujte podle pokynů na obrazovce**

Kövesse a kijelzőn megjelölt utasításokat

i **Doba trvání** přibližně 15 minut.
Időtartam körülbelül 15 perc

⚠ **Přečtěte si bezpečnostní pokyny** na obalu odvápňovací sady a nahlédněte do tabulky frekvence odvápňování. Odvápňovací roztok může být zdraví nebezpečný. Vyvarujte se zasažení očí a pokožky, stejně jako okolních ploch. Nikdy nepoužívejte jiný produkt, než odvápňovací sadu *Nespresso*, dostupnou v *Nespresso Clubu*, aby nedošlo k poškození kávovaru. V následující tabulce najdete frekvenci odvápňování, doporučenou pro optimální fungování vašeho kávovaru, vycházející z tvrdosti vody. S případnými dotazy ohledně odvápňení se obraťte na *Nespresso Club*.

Olvassa el a vízkömentesítő csomagolásán található előírásokat a vízkömentesítés gyakoriságának megállapításához. A vízkömentesítő szer sérülést okozhat. Kerülje a szembe, bőrre vagy egyéb felületekre való kerülését. A készülék meghibásodásának elkerülése érdekében soha ne használjon a *Nespresso* által forgalmazottól eltérő vízkömentesítő szert. Az alábbi táblázat segítségével megállapíthatja az Önnél elérhető vezetékes víz keménysége alapján a vízkömentesítés rendszerességét. Ez különösen fontos a készülék megfelelő működésének biztosítása érdekében. A vízkömentesítéssel kapcsolatos további kérdéseivel keresse fel a *Nespresso Club*-ot.

Odvápňení: Odstranění vodního kamene zajistí kvalitní chuť kávy a chrání kávovar před poškozením. Frekvence odvápňování závisí na tvrdosti vody a intenzitě používání kávovaru. Odvápňete vždy, když se na displeji zobrazí výzva. Neproběhne-li odvápňení ani po 10 použitích od zobrazení výzvy, kávovar se zablokuje. Odpočet do "zablokování" se objeví na displeji.

Vízkömentesítés: Eltávolítja a lerakódott vízkövet, segít megőrizni a kávé ízét és megelőzi a meghibásodást. A vízkömentesítés gyakoriságát az Önnél elérhető vezetékes víz keménysége és a kávéfőző használatának gyakorisága határozza meg. Végezze el a vízkömentesítést ha az utasítás megjelenik a kijelzőn. A készülék megakadályozza a további használatot, ha a figyelmeztetést követő 10 használat alkalmával a vízkömentesítés nem történik meg. Ebben az esetben a készülék lezárására figyelmeztető visszaszámlálás jelenik meg a kijelzőn, míg az alkalmak el nem fogynak.

1 Otáčejte kolečkem a zvolte ÚDRŽBA

Forgassa el a tárcsát és válassza a KARBANTARTÁS menüt

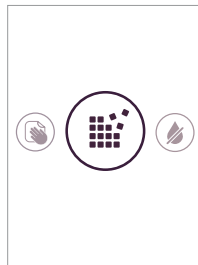

2 Zvolte ODVÁPŇENÍ

**Válassza
VÍZKÖMENTESÍTÉS
menüpontot**

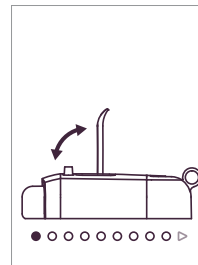

3 Postupujte podle pokynů na obrazovce

**Kövesse a kijelzőn
megjelenő utasításokat**

Tvrdost vody zjistíte pomocí testovacího proužku, který je součástí balení kávovaru.

Změna nastavení tvrdosti vody:

A vezetékes víz keménységének megállapításához használja a készülék mellett található ellenőrző csíkot.

A vízkeménység beállításainak megváltoztatásához:

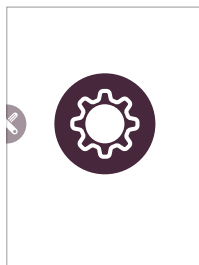

1 Otácejte kolečkem a zvolte **NASTAVENÍ**

Forgassa el a tárcsát **BEÁLLÍTÁSOK** menühöz



2 Völtsze **Tvrdost vody**

Válassza a vízkeménység menüpontot

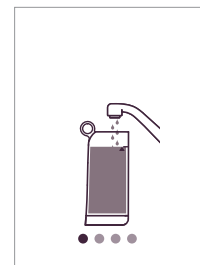

3 Postupujte podle pokynů na obrazovce

Kövesse a kijelzőn megjelenő utasításokat

Tvrdost vody:* / Vízkeménysége:

Odvápnit po:* / Vízkőmentesítés gyakorisága:*

	App.	fH	dH	CaCO ₃	☕ (40 ml)
	Stupeň 0 / 0. fokozat	<5	<3	< 50 mg/l	2 200
	Stupeň 1 / 1. fokozat	>7	>4	> 70 mg/l	1 800
	Stupeň 2 / 2. fokozat	>13	>7	> 130 mg/l	1 400
	Stupeň 3 / 3. fokozat	>25	>14	> 250 mg/l	1 000
	Stupeň 4 / 4. fokozat	>38	>21	> 380 mg/l	600

fH francouzská stupnice
Francia keménységi fok

dH německá stupnice
Német keménységi fok

CaCO₃ uhličitán vápenatý
Kalcium karbonát

Tlačítka nesvítí.	<ul style="list-style-type: none"> - Kávovar se automaticky vypnul. Viz odstavec «Úspora energie». - Stiskněte tlačítko START/STORNO nebo ZVOLTE «režim ZAPNUTO». 	- Zkontrolujte připojení: zástrčku, napětí, pojistku.
Nevychází pára nebo neteče horká voda.	<ul style="list-style-type: none"> - Stiskněte tlačítko START/STORNO nebo ZVOLTE «režim ZAPNUTO». 	- Zkontrolujte připojení: zástrčku, napětí, pojistku.
Neteče káva / voda, káva vytéká velmi pomalu.	<ul style="list-style-type: none"> - Zkontrolujte, zda je nádoba na vodu správně nasazena. Pokud je prázdná, naplňte ji pitnou vodou. 	- Je-li to nutné, kávovar odvápněte.
Káva není dostatečně teplá.	<ul style="list-style-type: none"> - Nahřejte šálek. 	- Je-li to nutné, kávovar odvápněte.
Páka pro vkládání kapslí nelze zcela zavíít.	<ul style="list-style-type: none"> - Zkontrolujte kontejner na kapsle. 	- Zkontrolujte, zda uvnitř kávovaru není zablokována kapsle. (Poznámka: Nesahejte dovnitř kávovaru)
Kávovar protéká (voda pod kávovarem).	<ul style="list-style-type: none"> - Vyprázdněte odkapávací misku, pokud je plná. - Zkontrolujte, zda je odkapávací miska správně nasazena. 	- Pokud problém přetrvává, kontaktujte <i>Nespresso Club</i> .
Neteče káva, voda protéká přímo do kontejneru na kapsle (ačkoli je vložena kapsle).	<ul style="list-style-type: none"> - Zkontrolujte, zda je zcela zavřená páka pro vkládání kapslí. 	- Vyprázdněte kontejner na kapsle a zkontrolujte, zda uvnitř kávovaru není zablokována kapsle. (Poznámka: Nesahejte dovnitř kávovaru) Pokud problém přetrvává, kontaktujte <i>Nespresso Club</i> .
Barevný displej je tmavý a těžko viditelný/ čitelný.	<ul style="list-style-type: none"> - Displej kávovaru se automaticky ztlumí po 2 minutách nečinnosti. Viz odstavec «Úspora energie». - Stiskněte tlačítko START/STORNO nebo ZVOLTE «režim ZAPNUTO». 	- Nastavte jas displeje. Přejděte do menu nastavení. ZVOLTE Jas obrazovky. Otáčejte kolečkem a zvolte možnost „vysoký“.
Tlačítka blikají.	<ul style="list-style-type: none"> - Postupujte podle pokynů na obrazovce. - Zkontrolujte nádobu na vodu, pokud je prázdná, naplňte ji pitnou vodou a připravte kávu. - Zkontrolujte, zda není zanesená parní tryska. Pomocí čistícího nástavce, uloženého pod nádobou na vodu, vyčistěte všechny otvory. 	<ul style="list-style-type: none"> - Je-li to nutné, kávovar odvápněte. - Je-li to nutné, dokončete proces čištění parní trysky.
Na displeji stále svítí upozornění na doplnění nádoby na vodu (ačkoli je plná).	<ul style="list-style-type: none"> - Zkontrolujte, zda je nádobou na vodu správně nasazena. 	- Pokud problém přetrvává, kontaktujte <i>Nespresso Club</i> .
Svíít upozornění na odvápnění.	<ul style="list-style-type: none"> - Odvápněte kávovar. Přejděte do menu údržby. - Zvolte Odvápnění a postupujte podle pokynů na obrazovce. 	
Zobrazuje se hlášení chyby.	<ul style="list-style-type: none"> - Větší závada. 	- Navštivte nespresso.com nebo kontaktujte <i>Nespresso Club</i> , případně místní autorizovaný servis.
Kávovar je zapnutý, ale přestal fungovat.	<ul style="list-style-type: none"> - Vypněte kávovar podržením tlačítka START/STORNO. - Vyčkejte 60 minut a stiskněte tlačítko START/STORNO nebo ZVOLTE «režim ZAPNUTO». 	- Pokud problém přetrvává, kontaktujte <i>Nespresso Club</i> .
Kávovar se přepnul do režimu VYPNUTO.	<ul style="list-style-type: none"> - Z důvodu úspory energie se kávovar přepne do režimu VYPNUTO po 10 minutách nečinnosti. Viz odstavec «Úspora energie». 	- Stiskněte tlačítko START/STORNO nebo ZVOLTE «režim ZAPNUTO».

Gombok nem világítanak.	<ul style="list-style-type: none"> - A készülék automatikusan kikapcsolt. Olvassa el az energiatakarékosság fejezetet. - A készülék bekapcsolásához nyomja meg a INDÍTÁS I MEGSZAKÍTÁS gombot vagy a VÁLASZTÓ tárcsát. 	<ul style="list-style-type: none"> - Ellenőrizze az elektromos csatlakozást: tápkábelt, aljzatot, biztosítékot.
A gép nem készít gőzt vagy forró vizet.	<ul style="list-style-type: none"> - A készülék bekapcsolásához nyomja meg a INDÍTÁS I MEGSZAKÍTÁS gombot vagy a VÁLASZTÓ tárcsát. 	<ul style="list-style-type: none"> - Ellenőrizze az elektromos csatlakozást: tápkábelt, aljzatot, biztosítékot.
Nem jön a kávé sem a víz. Szokatlanul jön a kávé.	<ul style="list-style-type: none"> - Ellenőrizze a víztartály megfelelő csatlakozását. Ha kiürült, töltsse fel friss ivóvízzel. 	<ul style="list-style-type: none"> - Vízkömentesítse a készüléket ha szükséges.
Nem elég meleg a kávé.	<ul style="list-style-type: none"> - Melegítse elő a csészét. 	<ul style="list-style-type: none"> - Vízkömentesítse a készüléket ha szükséges.
A kapszulakar nem záródik le teljesen.	<ul style="list-style-type: none"> - Ūrítse ki a használtkapszula tartót. 	<ul style="list-style-type: none"> - Ellenőrizze, hogy nincs-e beragadt kapszula a készülékben. (Megjegyzés: Ne nyúljon bele a készülék belsejébe) - Ha a hibajelenség továbbra is fennáll, hívja a <i>Nespresso Club</i>-ot.
Folyik a készülék alatt a víz.	<ul style="list-style-type: none"> - Ūrítse ki a csepptálcát ha megtelt. - Ellenőrizze, hogy a csepptálcá megfelelően a helyén van-e. 	<ul style="list-style-type: none"> - Ha a hibajelenség továbbra is fennáll, hívja a <i>Nespresso Club</i>-ot.
Nem folyik a kávé, a víz közvetlenül a használtkapszula tartóba folyik. (berakott kapszula ellenére).	<ul style="list-style-type: none"> - Ellenőrizze, hogy a kapszulakar teljesen le van-e zárva. 	<ul style="list-style-type: none"> - Ellenőrizze a használtkapszula tartót, illetve hogy nincs-e beragadt kapszula a készülékben. (Megjegyzés: Ne nyúljon bele a készülék belsejébe) Ha a hibajelenség továbbra is fennáll, hívja a <i>Nespresso Club</i>-ot.
Halvány a kijelző, nehéz leolvasni.	<ul style="list-style-type: none"> - A készülék kijelzője 2 perc használaton kívüli időszak után automatikusan elhalványul. - Olvassa el az energiatakarékosság fejezetet. - A készülék bekapcsolásához nyomja meg a INDÍTÁS I MEGSZAKÍTÁS gombot vagy a VÁLASZTÓ tárcsát. 	<ul style="list-style-type: none"> - Állítsa be a kijelző fényességét. Menjen a beállítások menühöz Válassza a kijelző fényereje menüpontot. A tárcsa segítségével válassza a legmagasabb beállítást.
Gombok villognak.	<ul style="list-style-type: none"> - Kövesse a kijelzőn megjelen utasítást - Ellenőrizze a víztartályt. Ha üres, töltsse fel friss ivóvízzel és készítsen kávé. - Ellenőrizze a gőzölőfejet, nincs-e eltömődve. Használja a fűvókatisztító tüt a gőzölőfej megtisztításához. A tüt a víztartály alatt találja. 	<ul style="list-style-type: none"> - Vízkömentesítse a készüléket ha szükséges. - Végezze el a gőzölőkár teljes tisztítását ha szükséges.
Töltsse fel a víztartályt jelzés a kijelzőn, miközben a víztartály tele van.	<ul style="list-style-type: none"> - Ellenőrizze, hogy a víztartály a megfelelően a helyén van. 	<ul style="list-style-type: none"> - Ha a hibajelenség továbbra is fennáll, hívja a <i>Nespresso Club</i>-ot.
Vízkömentesítsen most utasítás a kijelzőn.	<ul style="list-style-type: none"> - Vízkömentesítse a készüléket. Menjen a vízkömentesítés menüponthoz. - Válassza a vízkömentesítés opciót majd kövesse az utasításokat. 	
Készülék meghibásodott jelzés a kijelzőn.	<ul style="list-style-type: none"> - Jelentősebb meghibásodás adódott. 	<ul style="list-style-type: none"> - Látogasson el a www.nespresso.com weboldalra, vagy hívja fel a <i>Nespresso Club</i>-ot hogy készülék szervizbe kerüljön.
A készülék be van kapcsolva, de nem reagál.	<ul style="list-style-type: none"> - Kapcsolja ki a készüléket a INDÍTÁS I MEGSZAKÍTÁS gomb nyomvatartásával - Várjon 60 percet majd készülék bekapcsolásához nyomja meg a INDÍTÁS I MEGSZAKÍTÁS gombot vagy a VÁLASZTÓ tárcsát. 	<ul style="list-style-type: none"> - Ha a hibajelenség továbbra is fennáll, hívja a <i>Nespresso Club</i>-ot.
A készülék kikapcsolt.	<ul style="list-style-type: none"> - 10 perc használaton kívüli időszakot követően a készülék energiatakarékossági okokból kikapcsol. Olvassa el az energiatakarékosság fejezetet. 	<ul style="list-style-type: none"> - A készülék bekapcsolásához nyomja meg a INDÍTÁS I MEGSZAKÍTÁS gombot vagy a VÁLASZTÓ tárcsát.

CZ Řešení problémů s přípravou mléčné pěny

Nespustí se pára pro přípravu mléka.

- Zkontrolujte, zda je nádoba na vodu správně nasazena a pokud je prázdná, naplňte ji pitnou vodou.
- Zkontrolujte, zda není zanesená parní tryska a zda je ve svislé poloze.

Kvalita mléčné pěny není obvyklá.

- Ujistěte se, že používáte pasterizované plnotučné nebo polotučné vychlazené mléko (na 4-6 ° C / 39-43 ° F). Lepšího výsledku dosáhnete, je-li mléko čerstvě otevřené.
- Zkontrolujte nastavení mléčné pěny.
- Použijte výhradně konvičku na mléko, která je součástí kávovaru.
- Čistěte konvičku na mléko i parní trysku po každém použití.
- Vyčistěte parní trysku. Přejděte do menu údržby.
- Zvolte Vyčistit parní trysku a postupujte podle pokynů na obrazovce.

Pára je příliš vlhká.

- Použijte studenou, pitnou vodu. Nepoužívejte jemně filtrovanou, demineralizovanou nebo destilovanou vodu.

Mléko přetéká.

- Naplňte konvičku přiměřeným množstvím mléka.
- Minimální hladina je vyznačena na vnitřní i vnější straně konvičky
- Maximální hladina je vyznačena na vnitřní i vnější straně konvičky
- Chcete-li zabránit přetékání, snižte počáteční objem mléka a/nebo nastavení množství mléčné pěny. Záleží na typu mléka.

Mléko je příliš horké.

- Použijte výhradně konvičku na mléko, která je součástí kávovaru.
- Zkontrolujte, zda je konvička na mléko správně umístěna na teplotním čidle.
- Zkontrolujte, zda je teplotní čidlo v odkapávací misce čisté.
- Nastavte nižší teplotu mléka.

Mléko není dostatečně teplé.

- Nahřejte šálek.
- Použijte konvičku na mléko, která je součástí kávovaru.
- Zkontrolujte, zda je konvička na mléko umístěna na teplotním čidle.
- Nastavte vyšší teplotu mléka.
- Zkontrolujte, zda není zanesena parní tryska.

Svítlí upozornění chybné pozice parní trysky.

- Sklopte parní trysku do svislé polohy.

Svítlí upozornění na vyčištění parní trysky.

- Vyčistěte parní trysku.
- Přejděte do menu údržby. - Zvolte Vyčistit parní trysku a postupujte podle pokynů na obrazovce.

A tejhabosítás nem kezdődik meg

- Ellenőrizze, hogy a vıztartály a megfelelıen a helyén van, ha üres töltsse fel friss csapvízzel.
- Ellenőrizze hogy a gőzölőkar nincs-eltömődve, illetve hogy a legalsó pozícióban van.

A tejhab minősége nem megfelelı

- Győzödjön meg róla, hogy hűtőhideg (kb. 4-6 °C / 39-43 °F), teljes vagy félszíros pasztőrızált tejet használ. A jobb eredmény érdekében jobb ha tejet frissen bontotta fel.
- Ellenőrizze a tejhab beállításait.
- Használja a készülék saját tejtartályát.
- Tisztítsa meg a tejtartályt és a gőzölőkart minden használat után.
- Tisztítsa meg a gőzölőkart. Menjen a karbantartás menüponthoz.
- Válassza a gőzölőkar tisztítása opciót és kövesse a kijelzın megjelenő utasításokat.

A gőz nagyon nedves

- Használjon hideg, friss ivóvizet. Ne használjon szűrt vagy desztillált vizet.

Túlfolyik a tej

- Megfelelı mennyiségű tejjel töltsse fel a tejtartályt.
- Minimális mennyiség a tejtartály külsején és belsején is feltűntetésre került.
- Maximális mennyiség a tejtartály külsején és belsején is feltűntetésre került.
- A túlfolyás megszüntetéséhez csökkentse a tej mennyiségét, vagy módosítsa a tejhab beállításait. A beállítások a használt tej függvényében változhatnak.

Túl forró a tej

- Használja a készülék saját tejtartályát.
- Ellenőrizze, hogy a tejtartály megfelelıen érintkezik a cseptálcán lévı hőmérsékletérzékelıvel.
- Győzödjön meg róla hogy a hőmérsékletérzékelı tiszta.
- Csökkentse a tej h mérsékletére vonatkozó beállításokat.

Nem elég meleg a tej

- Melegítse elı a csészét.
- Használja a készülék saját tejtartályát.
- Ellenőrizze, hogy a tejtartály megfelelıen érintkezik a cseptálcán lévı hőmérsékletérzékelıvel.
- Csökkentse a tej hőmérsékletére vonatkozó beállításokat.
- Győzödjön meg róla hogy a gőzölőkar nincs-e eldugulva.

Engedje le a gőzölőkart utasítás a kijelzın

- Győzödjön meg róla hogy a gőzölőkar az alsó pozícióban van.

Tisztítsa meg a gőzölőkart utasítás a kijelzın

- Tisztítsa meg a gőzölőkart.
- Menjen a karbantartás menüponthoz. Válassza a gőzölőkar tisztítása opciót és kövesse a kijelzın megjelenő utasításokat.

CZ Kontaktujte *Nespresso Club* /

HU Lépjen kapcsolatba a *Nespresso Club*-al

Potřebujete-li poradit s používáním kávovaru, zjistit jakékoliv další informace, vyřešit problém, nebo poradit, kontaktujte *Nespresso Club* nebo autorizovaného zástupce společnosti *Nespresso*. Kontaktní údaje *Nespresso Clubu* nebo autorizovaného zástupce společnosti *Nespresso* najdete v uvítacích deskách v krabici kávovaru nebo na nespresso.com

Az előbbiek rövid összefoglalását adják a készülékkel kapcsolatos esetleges hibalehetőségeknek. Amennyiben további információra, tanácsra van szüksége, vagy valamilyen problémával szembesül, kérjük hogy hívja a *Nespresso Club*-ot, vagy lépjen kapcsolatba a *Nespresso* hivatalos képviselőjével. A *Nespresso Club* vagy *Nespresso* hivatalos képviselőjének elérhetőségét az üdvözlőmappában találja, vagy látogasson el a www.nespresso.com weboldalra.

Likvidace odpadu a ochrana životního prostředí /

Ártalmatlanítás és környezetvédelem

Váš přístroj obsahuje hodnotné suroviny, které lze obnovit nebo recyklovat. Třídění odpadu na jednotlivé druhy usnadňuje recyklaci cenných surovin. Přístroj odevzdejte na sběrném místě. Informace o likvidaci obdržíte od místních správních orgánů.

A készülékben értékes, összegyűjthető vagy újrahasznosítható anyagok találhatók. A szelektív hulladékgyűjtés lehetővé teszi az értékes nyersanyagoknak az újrahasznosítását. Adja le a készüléket egy gyűjtőhelyen. Az ártalmatlanítás módjáról a helyi hatóságoktól kaphat információkat.

Nespresso poskytuje u tohoto produktu záruku na vady materiálu a práce po dobu 2 let. Záruční doba začíná běžet od data nákupu. K ověření tohoto data *Nespresso* vyžaduje originál dokladu o koupi. V záruční době *Nespresso* opraví nebo vymění, podle svého vlastního uvážení, každý vadný produkt bez dalších nákladů na straně spotřebitele. Na náhradní produkty nebo opravené části platí záruka po zbývající dobu původní záruční lhůty nebo po dobu šesti měsíců, podle toho, které období je delší. Záruka se nevztahuje na vady způsobené nedbalostí, nehodou, nesprávným používáním nebo jinou příčinou, kterou nemůže společnost *Nespresso* ovlivnit včetně, ale nejen: běžného opotřebení, nedbalosti nebo nedodržování pokynů k použití, nesprávné nebo nedostatečné údržby, usazování vodního kamene nebo odvápnění, nesprávného připojení, neoprávněných zásahů a oprav, používání ke komerčním účelům, požáru, zásahu blesku, povodně nebo jiných vnějších vlivů. Záruka je platná pouze v zemi, kde byl přístroj zakoupen nebo v jiných zemích, v nichž společnost *Nespresso* prodává stejný model s identickými technickými parametry a poskytuje na něj servis. Záruční servis v jiné zemi, než kde byl přístroj zakoupen se řídí záručními podmínkami dané země. V případě, že by na opravu nebo výměnu záruka nevztahovala, informuje společnost *Nespresso* o této skutečnosti spotřebitele a náklady hradí spotřebitel. Tato záruka je v plném rozsahu odpovědnosti společnosti *Nespresso*. Kromě rozsahu definovaného platným zákonem tyto záruční podmínky nevylučují, neomezuji ani neupravují povinná zákonná práva platná pro prodej produktu a jsou jejich rozšířením. Pokud se domníváte, že je váš přístroj vadný, obraťte se na společnost *Nespresso*, kde obdržíte pokyny, jak postupovat při opravě.

Kontaktní údaje najdete na našich webových stránkách www.nespresso.com.

A Nespresso készülékgaranciája anyaghibára és gyártási hibára terjed ki a vásárlásától számított 2 évig. A garanciális időtartam a vásárlás napjától kezdődik, melyet a *Nespresso* felé a kitöltött garanciajeggyel, vagy a számlával kell bizonyítani. A garancia ideje alatt a *Nespresso* saját döntése szerint díjmentesen megjavítja vagy kicseréli a hibás termékeket. A kijavított termék garanciája az eredeti garanciából hátralévő időre, vagy 6 hónapra érvényes (amelyik több). A korlátozott garancia nem érvényes akkor, ha a meghibásodás gondatlanság; baleset; nem rendeltetésszerű használat; nem megfelelő karbantartás vagy a rendeltetésszerű használatból fakadó elhasználódás miatt következik be, vagy bármi a *Nespresso* hatáskörén kívül eső okból ideértve de nem kizárólagosan: használati útmutatóban leírtak be nem tartása; nem megfelelő vagy elégtelen karbantartás; vízkőlerakódás vagy a vízkőmentesítés elmulasztása; nem megfelelő tápfeszültséghez való csatlakoztatás; nem megengedett átalakítás vagy javítás; üzleti célú felhasználás; tűzeset; villámcsapás; áradás vagy más külső ok. A készülék garanciája abban az országban érvényes ahol vásárolták, illetve azokban az országokban ahol ugyanezt a készüléket megegyező technikai paraméterekkel a *Nespresso* értékesíti. Az értékesítés helyén kívül eső országokban az adott országban érvényes garanciális feltételek az irányadóak. Amennyiben a készülék javítása vagy cseréje nem esik a garancia hatálya alá, *Nespresso* tájékoztatja a gép tulajdonosát és a felmerülő költségek a tulajdonost terhelik. Ezt a korlátozott garanciát a *Nespresso* biztosítja a fentiekben rögzített feltételek alapján. A korlátozott garancia feltételei nem zárják ki, korlátozzák vagy módosítják az Önre – a termék megvásárlásával megszerzett – kötelező érvényű, törvényerejű jogokat, hanem azok kiegészítéseként szolgálnak. Ha úgy véli, hogy terméke hibás, forduljon a *Nespresso* ügyfélszolgálatához, ahol tájékoztatják a szerviz folyamatáról.

További információért látogassa meg a www.nespresso.com weboldalt.

Gratulujemy zakupu ekspresu do kawy **Nespresso Creatista Plus**, który umożliwia przyrządzanie kaw z mlekiem o jakości porównywalnej z kawami dostępnymi w kawiarniach.

Vă felicităm că ați achiziționat **Nespresso Creatista Plus**, aparatul care vă permite să preparați cafele cu lapte de calitate.

Spis treści / Cuprins

Zawartość opakowania / Conținutul ambalajului	171	Przywracanie ustawień fabrycznych / Revenirea la setările din fabrică	193
Creatista Plus / Creatista Plus	171	Opróżnianie systemu wodnego / Golirea sistemului	193
Zasady bezpieczeństwa / Instrucțiuni de siguranță	172-178	Oszczędzanie energii / Economisirea energiei	194
Opis urządzenia / Prezentarea aparatului	179	Codzienne czyszczenie / Curățare zilnică	194-195
Pierwsze użycie / Prima utilizare	180-181	Procedura czyszczenia dyszy pary / Procedura de curățare cu accesorii cu aburi	195
Obsługa / Navigare	182	Odkamienianie / Decalcifiere	196
Przygotowywanie kawy / Prepararea cafelei obișnuite	183-184	Twardość wody / Duritatea apei	197
Przygotowanie kawy z mlekiem – jedna filiżanka / Prepararea cafelei cu lapte – O ceașcă	185-186	Rozwiązywanie problemów / Depanare	198-199
Przygotowanie kawy z mlekiem – dwie filiżanki / Prepararea cafelei cu lapte – Două cești	186-188	Rozwiązywanie problemów dotyczących przygotowywania mlecznej pianki / Depanare la prepararea spumei de lapte	200-201
Przygotowanie latte macchiato / Preparare Latte Macchiato	189-190	Kontakt z Klubem <i>Nespresso</i> / Contactarea Clubului <i>Nespresso</i>	202
Programowanie zwykłych napojów kawowych / Ajustare băuturi cafea normală	191	Utylizacja i ochrona środowiska / Eliminare și protecția mediului	202
Programowanie napojów kawowych z mlekiem / Ajustare băuturi cafea cu lapte	192	Ograniczona gwarancja / Garanție limitată	203

Zawartość opakowania / Zawartość opakowania



1 Ekspres do kawy **Creatista Plus**

Aparatul pentru cafea **Creatista Plus**



2 Zestaw degustacyjny kapsulek *Nespresso*

Cutie pentru degustarea capsulelor *Nespresso*



3 Dzbanek na mleko

Vas pentru lapte



4 Broszura powitalna *Nespresso*

Bro ur de bun venit *Nespresso*

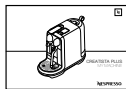

5 Instrukcja obsługi

Instrukcja obsługi

6 1 x pasek testowy do pomiaru twardości wody (w Instrukcji obsługi)

1 x Band de testare pentru duritatea apei, în manualul de utilizare

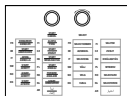

7 Naklejki języków lokalnych, w instrukcji obsługi

Etichetă adevizivă în limba locală, în Manualul de utilizare

Creatista Plus / **Creatista Plus**

J520

PL

RO

INSTRUKCJA OBSŁUGI / **MANUAL DE UTILIZARE**

Nespresso to ekskluzywny system, który pozwala stworzyć idealne espresso za każdym razem. Każdy z parametrów urządzenia został bardzo precyzyjnie obliczony tak, aby zapewnić możliwość wydobycia wszystkich aromatów z każdej kapsułki, nadając kawie odpowiednią nutę i uzyskać niezwykle gęstą i delikatną piankę.

Nespresso este un sistem exclusivist care creează un Espresso perfect, de fiecare dată. Fiecare parametru a fost calculat cu mare precizie pentru a garanta că pot fi extrase toate aromele din fiecare capsulă, pentru a oferi cafelei consistență și pentru a crea o cremă extraordinară de densă și de fină.

⚠ UWAGA: gdy pojawi się ten znak, należy zapoznać się z ważnymi zasadami bezpieczeństwa, aby uniknąć ewentualnych obrażeń ciała lub uszkodzenia ekspresu.

i INFORMACJA: gdy pojawi się ten znak, należy zapoznać się ze wskazówkami dotyczącymi prawidłowego i bezpiecznego użytkowania ekspresu.

⚠ ATENȚIE: Când vedeți acest semn, vă rugăm să consultați instrucțiunile de siguranță pentru a evita defecțiunile i daunele.

i INFORMAȚIE: Când vedeți acest semn, consultați sfaturile privind utilizarea corectă și sigură a aparatului dvs. de cafea.

~ 220-240 V ~, 50-60 Hz, 1300-1600 W

P_{max} 19 bar / 1.9 MPa

kg ~5,2 kg / 11.4 lbs

📄 1,5 L / 50 oz

📏 17 cm / 6.7 in **📏** 30,9 cm / 12.2 in **📏** 40,9 cm / 16.1 in

 UWAGA	 ODŁĄCZYĆ USZKODZONY PRZEWÓD ZASILAJĄCY
 NIEBEZPIECZEŃSTWO PORAŻENIA PRĄDEM ELEKTRYCZNYM	 UWAGA: GORĄCA POWIERZCHNIA

⚠ UWAGA: zasady bezpieczeństwa są częścią urządzenia. Należy je uważnie przeczytać przed użyciem nowego urządzenia po raz pierwszy. Proszę zachować je na przyszłość i korzystać z nich w razie potrzeby.

⚠ UWAGA: gdy pojawi się ten znak, należy zapoznać się z zasadami bezpieczeństwa, aby uniknąć ewentualnych obrażeń ciała lub uszkodzenia ekspresu.

i INFORMACJA: gdy pojawi się ten znak, należy zapoznać się ze wskazówkami dotyczącymi prawidłowego i bezpiecznego użytkowania ekspresu.

- Urządzenie służy do przygotowywania napojów zgodnie z niniejszą instrukcją.
- Urządzenia należy używać wyłącznie zgodnie z przeznaczeniem.
- Urządzenie zostało zaprojektowane do użytku wewnątrz pomieszczeń. Nie należy go używać w temperaturach ekstremalnych.
- Należy chronić urządzenie

przed bezpośrednim działaniem promieni słonecznych, długotrwałym kontaktem z wodą i wilgocią.

- Urządzenie przeznaczone jest wyłącznie do użytku domowego. Nie należy używać go w kuchniach sklepów, biur i innych miejsc pracy, przez klientów w hotelach, motelach oraz innych miejscach pobytu, takich jak pensjonaty oferujące zakwaterowanie ze śniadaniem.
- Urządzenie może być użytkowane przez dzieci w wieku co najmniej 8 lat, pod warunkiem, że znajdują się one pod nadzorem lub zostały poinstruowane

o sposobie bezpiecznej obsługi urządzenia i są w pełni świadome wszelkich zagrożeń. Czynności w zakresie czyszczenia oraz konserwacji nie mogą wykonywać dzieci, chyba że mają one więcej niż 8 lat i znajdują się pod nadzorem osoby dorosłej.

- Urządzenie i jego przewód należy przechowywać z dala od dzieci poniżej 8 roku życia.
- Urządzenie nie jest przeznaczone do użytku przez osoby, których sprawność fizyczna, czuciowa czy umysłowa jest ograniczona oraz które nie mają doświadczenia ani odpowiedniej wiedzy,

- chyba że znajdują się one pod nadzorem lub zostały poinstruowane o sposobie bezpiecznej obsługi urządzenia i rozumieją związane z tym zagrożenia.
- Dzieci nie powinny używać urządzenia jako zabawki.
 - Producent wyłącza z zakresu gwarancji przypadki wykorzystania w celach komercyjnych, niewłaściwej obsługi lub niewłaściwego wykorzystywania urządzenia, szkód wynikających z użytkowania urządzenia w celach innych niż zamierzone, niepoprawnego użytkowania, napraw przeprowadzonych przez niewykwalifikowane osoby oraz nieprzestrzegania zapisów instrukcji obsługi i nie ponosi odpowiedzialności z tego tytułu.

Unikać ryzyka porażenia prądem i pożaru.

- W przypadku awarii: natychmiast wyjąć wtyczkę z gniazdka.
- Urządzenie podłączać wyłącznie do odpowiedniego, łatwo dostępnego gniazdka elektrycznego z uziemieniem. Sprawdzić, czy napięcie źródła zasilania odpowiada napięciu określonego na tabliczce znamionowej urządzenia. Niewłaściwe podłączenie urządzenia spowoduje utratę gwarancji.

Urządzenie należy podłączyć do źródła zasilania dopiero po instalacji.

- Nie przeciągać przewodu po ostrych powierzchniach, nie dociskać go oraz nie dopuszczać do jego

zwisania.

- Chronić przewód przed wysoką temperaturą i wilgocią.
- Jeżeli przewód zasilający jest uszkodzony, musi on zostać wymieniony przez producenta, pracownika serwisu lub osobę o podobnych kwalifikacjach. Podjęcie takich działań pozwoli uniknąć wszelkich potencjalnych zagrożeń.
- Jeżeli konieczne jest zastosowanie przedłużacza, należy użyć wyłącznie przedłużacza uziemionego o przekroju przewodu wynoszącym co najmniej 1,5 mm² lub odpowiadającego mocy wejściowej.
- Aby uniknąć wystąpienia niebezpiecznych uszkodzeń, nie należy umieszczać

urządzenia na gorących powierzchniach, takich jak grzejniki, piece, kuchenki, palniki gazowe czy źródła otwartego ognia, ani w ich pobliżu.

- Urządzenie należy zawsze ustawiać w pozycji pionowej, na stabilnej i równej powierzchni. Powierzchnia ta musi być odporna na wysoką temperaturę i kontakt z płynami, takimi jak woda, kawa, odkamieniacz itp.
- Urządzenie nieużywane przez dłuższy czas należy odłączyć od źródła zasilania. Urządzenie należy odłączyć, wyciągając wtyczkę, a nie pociągając za przewód; w przeciwnym razie przewód może ulec uszkodzeniu.

- Przed przystąpieniem do czyszczenia i konserwacji urządzenia należy wyjąć wtyczkę z gniazdka i pozwolić urządzeniu ostygnąć.
 - Nie dotykać przewodu mokrymi rękami.
 - Nie zanurzać urządzenia ani jego części w wodzie ani w żadnym innym płynie.
 - Nie myć urządzenia ani żadnej jego części w zmywarce.
 - Kontakt energii elektrycznej z wodą jest bardzo niebezpieczny i może prowadzić do śmiertelnego porażenia prądem.
 - Nie otwierać urządzenia. Niebezpieczne napięcie wewnątrz!
 - Nie umieszczać niczego w otworach. Nieprzestrzeganie tego zakazu może skutkować pożarem lub porażeniem prądem!
- Unikać możliwych zagrożeń podczas obsługi urządzenia.**
- Nie pozostawiać działającego urządzenia bez nadzoru.
 - Nie używać urządzenia w przypadku jego uszkodzenia lub niewłaściwego działania. Niezwłocznie wyjąć wtyczkę z gniazdka. Należy skontaktować się z Klubem *Nespresso* lub z autoryzowanym przedstawicielem *Nespresso* w celu przeprowadzenia kontroli, wykonania naprawy lub regulacji.
 - Uszkodzone urządzenie może spowodować porażenie prądem, oparzenia i pożar.
 - Należy zawsze dokładnie zamykać zasuwę i nie otwierać jej podczas działania urządzenia. W przeciwnym razie może dojść do poparzenia.
 - Nie umieszczać palców pod wylotem kawy, ponieważ grozi to poparzeniem.
 - Nie wkładać palców do głowicy parzącej ani do kanału na kapsułki. Ryzyko urazu!
 - Jeżeli ostrza nie przebiją kapsułki, woda może wydostać się poza nią i doprowadzić do uszkodzenia urządzenia.
 - Nie używać uszkodzonych ani zdeformowanych kapsułek. Jeżeli kapsułka zablokuje się w głowicy parzącej, należy wyłączyć ekspres i odłączyć go od źródła zasilania przed podjęciem jakichkolwiek działań. Następnie należy skontaktować się z Klubem *Nespresso* lub z autoryzowanym przedstawicielem *Nespresso*.
 - Zbiornik na wodę należy napełniać wyłącznie świeżą wodą pitną.
 - Jeżeli urządzenie ma być nieużywane przez dłuższy okres czasu (podczas dni wolnych od pracy itp.), należy opróżnić zbiornik na wodę.
 - Jeżeli urządzenie nie było używane podczas weekendu lub w podobnym okresie czasu, należy wymienić wodę w zbiorniku.

- Nie używać urządzenia bez tacki i kratki ociekowej, aby nie dopuścić do rozlewania się płynów na sąsiednie powierzchnie.
- Nie stosować silnych środków czyszczących ani środków na bazie rozpuszczalnika. Do czyszczenia powierzchni urządzenia używać wilgotnej ściereczki i łagodnego środka czyszczącego.
- Do czyszczenia ekspresu używać wyłącznie czystych narzędzi.
- Po rozpakowaniu ekspresu należy zdjąć i wyrzucić folię zabezpieczającą.
- Urządzenie przystosowane jest tylko do kapsulek *Nespresso* dostępnych wyłącznie w Klubie *Nespresso* lub za pośrednictwem autoryzowanego przedstawiciela *Nespresso*.
- Wszystkie urządzenia *Nespresso* przechodzą rygorystyczne kontrole. Losowo wybrane egzemplarze poddawane są praktycznym testom niezawodności prowadzonym w warunkach praktycznych. Niektóre urządzenia mogą więc nosić ślady wcześniejszego użytkowania.
- *Nespresso* zastrzega sobie prawo do zmiany treści instrukcji bez uprzedniego powiadomienia.
- W ekspresie zamontowano magnesy.

Odkamienianie

- Prawidłowo stosowany środek odkamieniający *Nespresso* pomaga zapewnić właściwe funkcjonowanie urządzenia i gwarantuje, że kawa zawsze będzie smakować tak samo doskonale jak pierwszego dnia.

**PROSZĘ ZACHOWAĆ
NINIEJSZE INSTRUKCJE
Instrukcje przekazać
ewentualnemu
kolejnemu
użytkownikowi.
Niniejsza instrukcja
obsługi dostępna jest
także w formacie PDF na
stronie [nespresso.com](https://www.nespresso.com)**

 ATENȚIE	 DECONECTAȚI CABLUL ELECTRIC DETERIORAT
 PERICOL ELECTRIC	 ATENȚIE SUPRAFAȚĂ FIERBINTE

⚠ ATENȚIE: instrucțiunile de siguranță însoțesc aparatul. Citiți-le cu atenție înainte de a utiliza noul dvs. aparat pentru prima dată. Păstrați-le într-un loc în care le puteți găsi pentru a le consulta ulterior.

⚠ ATENȚIE: Când vedeți acest semn, vă rugăm consultați instrucțiunile de siguranță pentru a evita defecțiunile și daunele.

i INFORMAȚIE: Când vedeți acest semn, consultați sfaturile privind utilizarea corectă și sigură a aparatului dvs. de cafea.

- Aparatul este destinat preparării de băuturi în conformitate cu aceste instrucțiuni.
- Nu folosiți aparatul în alte scopuri decât cel pentru care este destinat.
- Acest aparat a fost conceput pentru a fi utilizat doar în interior și nu în condiții de temperaturi extreme.
- Protejați aparatul împotriva acțiunii directe a razelor solare, stropirii prelungite cu apă și umidității.
- Acest aparat este destinat exclusiv uzului casnic. Acest aparat este destinat exclusiv uzului casnic. Nu este destinat utilizării în bucătării pentru angajați în magazine, birouri și alte medii de lucru; case de vacanță; pentru

uzul clienților din hoteluri, moteluri și alte medii rezidențiale; pensiuni.

- Acest aparat poate fi utilizat de copiii cu vârsta minimă de 8 ani, cu condiția să fie supravegheați, să fi fost instruiți cu privire la utilizarea aparatului în siguranță și să fie pe deplin conștienți de pericolele implicate. Aparatul nu va fi curățat și întreținut de către copii decât dacă aceștia au minim 8 ani și sunt supravegheați de un adult.
- Nu lăsați aparatul și cablul electric la îndemâna copiilor sub 8 ani.
- Acest aparat poate fi utilizat de persoane cu capacitate fizică, senzorială sau mentală redusă,

sau de persoane cu o experiență sau cunoștințe insuficiente, cu condiția să fie supravegheați, să fi fost instruiți cu privire la utilizarea aparatului în siguranță și să înțeleagă pericolele.

- Copiii nu trebuie să utilizeze acest aparat ca pe o jucărie.
- Producătorul își declină orice responsabilitate iar garanția nu se va aplica în cazul oricărei utilizări comerciale, manevrări sau utilizări necorespunzătoare ale aparatului, precum și în cazul oricărei defecțiuni care rezultă din utilizarea în alte scopuri, operarea defectuoasă, reparații efectuate de persoane neautorizate sau nerespectarea instrucțiunilor.

Evitați riscul de șoc electric fatal și incendiu.

- În caz de urgență: scoateți imediat aparatul din priză.
- Conectați aparatul doar la o priză adecvată, ușor accesibilă, cu împământare. Asigurați-vă că tensiunea sursei de energie electrică este aceeași ca și cea indicată pe plăcuța aparatului. Utilizarea unei alimentări incorecte anulează garanția.

Aparatul trebuie conectat numai după instalare.

- Nu trageți cablul peste margini ascuțite, prindeți-l cu cleme sau lăsați-l să atârne.
- Nu lăsați cablul în apropierea unor surse de căldură și umiditate.
- În cazul unei defecțiuni

a cablului de alimentare, acesta trebuie înlocuit de producător, agentul de service sau de persoane cu o calificare similară, pentru a evita toate riscurile.

- În cazul unei defecțiuni a cablului de alimentare, sau fișa, acesta trebuie înlocuit de producător, agentul de service sau de persoane cu o calificare similară, pentru a evita toate riscurile.

- Dacă este necesar un prelungitor, utilizați doar un prelungitor cu împământare, cu secțiunea conductorului de cel puțin 1,5 mm² sau o putere de intrare corespunzătoare.

- Pentru a evita pericolele, nu plasați niciodată aparatul pe sau în apropiere de suprafețe fierbinți precum calorifere, aragazuri, cuptoare, plite cu gaz, flacăra deschisă sau

altele asemenea.

- Întotdeauna plasați aparatul pe o suprafață orizontală, stabilă și plană. Suprafața trebuie să fie rezistentă la căldură și lichide, precum apă, cafea, detartrant sau altele asemenea.
- Scoateți aparatul din priză în cazul neutilizării pe o perioadă îndelungată. Deconectați prin extragerea mufei din priză și nu trăgând direct de cablu, deoarece cablul se poate defecta.
- Înainte de curățare și intervenții de service, scoateți aparatul din priză și lăsați-l să se răcească.
- Nu atingeți niciodată cablul cu mâinile ude.
- Nu scufundați niciodată aparatul sau o parte a acestuia în apă sau un alt lichid.
- Nu puneți niciodată aparatul

sau o parte a acestuia în mașina de spălat vase.

- Contactul dintre apă și curentul electric reprezintă un pericol și poate genera șocuri electrice fatale.
- Nu deschideți aparatul. Tensiune periculoasă în interior!
- Nu introduceți nimic prin orificiile aparatului. Puteți provoca incendii sau șocuri electrice!

Evitați posibilele vătămări în timpul operării aparatului.

- Nu lăsați niciodată aparatul în funcțiune nesupravegheat.
- Nu utilizați aparatul dacă este deteriorat sau dacă nu funcționează perfect. Scoateți imediat aparatul din priză. Contactați Clubul Nespresso sau reprezentantul autorizat

- Nespresso* pentru examinare, reparații sau ajustări.
- Un aparat defect poate cauza șocuri electrice, arsuri și incendii.
 - Întotdeauna închideți complet glisorul și nu îl deschideți niciodată în timpul operării. Vă puteți opări.
 - Nu plasați degetele sub orificiul pe unde curge cafeaua, există risc de opărire.
 - Nu introduceți degetele în compartimentul de capsule sau suportul pentru capsule. Pericol de rănire!
 - Apa se poate scurge în jurul unei capsule neperforate de lamele aparatului și poate provoca defectarea acestuia.
 - Nu utilizați niciodată o capsulă deteriorată sau deformată. Dacă o capsulă se blochează în compartimentul de capsule, opriți aparatul și scoateți-l din priză înainte de operare. Apelați Clubul *Nespresso* sau reprezentantul autorizat *Nespresso*.
 - Întotdeauna umpleți rezervorul de apă cu apă potabilă curată.
 - Goliți rezervorul de apă în cazul unei perioade prelungite de neutilizare (vacanțe, etc.).
 - Înlocuiți apa din rezervorul de apă atunci când aparatul nu este utilizat pe durata unui weekend sau pe o perioadă de timp similară.
 - Nu utilizați aparatul fără tăvița și grătarul de picurare, pentru a evita scurgerea de lichide pe suprafețele din jur.
 - Nu utilizați agenți de curățare puternici sau cu solvent. Utilizați o cârpă umedă și un agent de curățare blând pentru a curăța suprafața aparatului.
 - Pentru a curăța aparatul, folosiți numai instrumente de curățare curate.
 - Pentru despachetarea aparatului, înlăturați folia de plastic și aruncați-o.
 - Acest aparat este ideal pentru utilizarea capsulelor *Nespresso* disponibile doar în cadrul Clubului *Nespresso* sau prin reprezentantul dvs. *Nespresso* autorizat.
 - Toate aparatele *Nespresso* sunt supuse unor controale stricte. Teste de fiabilitate în condiții reale sunt efectuate în mod aleatoriu, pe unități selectate. Acestea pot avea urme de utilizare anterioară.
 - *Nespresso* își rezervă dreptul de a modifica instrucțiunile fără preaviz.
 - Acest aparat conține magneți.

Detartrare

- Dacă este utilizat în mod corect, agentul de decalcifiere *Nespresso* asigură buna funcționare a aparatului dvs. pe toată durata sa de viață și garantează o experiență perfectă de degustare a cafelei, la fel ca în prima zi.

PĂSTRAȚI ACESTE INSTRUCȚIUNI

Dați-le mai departe utilizatorilor ulteriori. Acest manual este disponibil și în format PDF pe site-ul nespresso.com

Opis urządzenia / Prezentarea aparatului

PL

RO

Kolorowy wyświetlacz
Ecran color

Pokrętko SELECT (WYBIERZ)
Rotiță SELECTARE

Przycisk START | CANCEL (START/ANULUIJ)
Buton PORNIRE/ANULARE

Dźwignia głowicy parzącej
Manetă pentru introducerea capsulelor

Pojemnik na zużyte kapsułki
Recipient pentru capsule

Wysuwana podstawka na filiżankę
Suport pentru ceașcă ejectabil

Wymowiona kratka ociekowa
Grătar de picurare detașabil

Wymowiona tacka ociekowa
ze wskaźnikiem
napelnienia

Tăviță de picurare
detașabilă cu
indicator pentru
volum

Łatwa w czyszczeniu
dysza parowa
Accesoriu pentru aburi
pentru curățare ușoară

Czujnik temperatury
dzbanka na mleko
Senzor de temperatură
pentru vasul pentru
lapte

Dzbanek na mleko
Vas pentru lapte

Nacisnąć przycisk START/
ANULUIJ, aby rozpocząć
lub anulować czynność
lub wrócić

Apăsati butonul PORNIRE/
ANULARE pentru a începe
sau a anula o operațiune,
sau pentru a reveni la
pasul anterior

Obrócić pokrętko
WYBIERZ, aby
poruszać się w lewo
lub w prawo celem
wybrania napoju

Apăsati rotiță
SELECTARE pentru
navigare la stânga sau
la dreapta, pentru a vă
selecta băutura

Nacisnąć pokrętko
WYBIERZ, aby
dostosować wielkość
espresso, temperaturę
mleka lub mleczną
piankę

Apăsati rotiță
SELECTARE pentru
reglarea volumului
Espresso, a temperaturii
laptelui sau a spumei
de lapte

Zbiornik na wodę z pokrywą
Rezervor de apă & capac

Wymowony przyrząd do
czyszczenia
Instrument detașabil de
curățare cu ac

i W pierwszej kolejności należy zapoznać się z zasadami bezpieczeństwa, aby uniknąć niebezpieczeństwa śmiertelnego porażenia prądem i pożaru.
Citiți mai întâi instrucțiunile de siguranță pentru a evita riscurile de șocuri electrice fatale și incendiu.



- 1** Przepłukać zbiornik na wodę przed napełnieniem go wodą pitną.

Clătiți rezervorul pentru apă înainte de a-l umple cu apă potabilă.

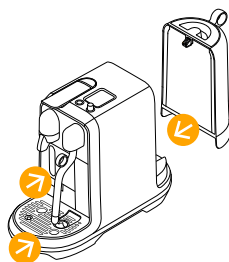

- 2** Umieścić zbiornik na wodę, tackę ociekową i pojemnik na kapsułki we właściwym miejscu. Ze względów bezpieczeństwa zaleca się korzystanie z ekspresu wyłącznie wtedy, gdy tacka ociekowa i pojemnik na kapsułki znajdują się we właściwym miejscu.

Plasați rezervorul pentru apă, introduceți tăvița de picurare și recipientul pentru capsule la locul lor. Pentru siguranța dvs., folosiți aparatul numai cu tăvița de picurare și recipientul pentru capsule la locul lor.

- 3** Podłączyć ekspres do źródła zasilania.

Conectați aparatul la priză.

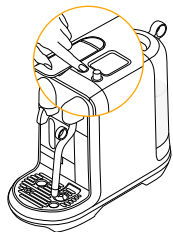
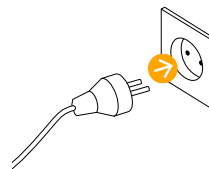

- 4** Włączyć ekspres, naciskając przycisk START/ANULUIJ. Nagrzewanie trwa około 3 sekundy.

Porniți aparatul apăsând butonul PORNIRE/ANULARE. Încălzirea durează aproximativ 3 secunde.

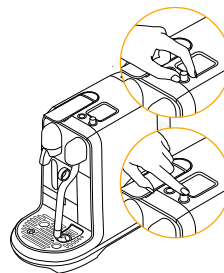

- 5** Obrócić pokrętko WYBIERZ, aby wybrać język. Nacisnąć pokrętko WYBIERZ, aby potwierdzić.

Învârtiți roțița SELECTARE pentru a seta limba. Apăsăți SELECTARE pentru confirmare.

< 1 minute

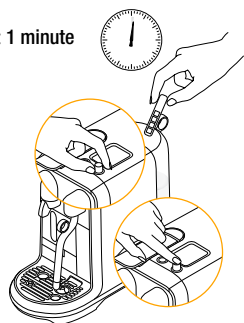

- 6** Aby ustalić twardość wody, należy zanurzyć pasek testowy do pomiaru twardości wody w zbiorniku na wodę. Odczekać 1 minutę. Ustawić twardość wody poprzez ustawienie pokrętki WYBIERZ w pozycji odpowiadającej wynikowi na pasku testowym. Nacisnąć pokrętkę WYBIERZ, aby potwierdzić. Więcej informacji znajduje się na stronie 197.

Pentru setarea durității apei, cufundați banda de testare pentru duritatea apei în rezervorul de apă și apoi scoateți-o. Așteptați 1 minut. Setati duritatea apei învârtind roțița SELECTARE în funcție de rezultatele de pe banda de testare. Apăsati SELECTARE pentru confirmare. Pentru mai multe informații consultați pagina 197.



- 7** Postępować zgodnie z podpowiedziami wyświetlanymi na ekranie, aby przepłukać i przygotować ekspres do użycia.

Urmăriti mesajele de pe ecran pentru a curăța & pregăti aparatul pentru utilizare.



Pierwsze użycie polega na przepłukaniu ekspresu i przygotowaniu układu grzewczego. Pentru **prima** utilizare clătiți aparatul & pregătiți sistemul de încălzire.

- 8** Postępować zgodnie z Instrukcją szybkiego startu.

Consultați ghidul rapid de pornire.

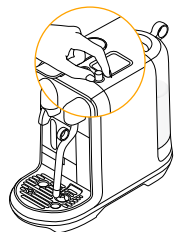

- 9** Aby wyłączyć ekspres, należy nacisnąć i przytrzymać przez 2 sekundy pokrętkę START/ANULUJ, aż ekspres się wyłączy.

Pentru a opri aparatul, apăsați și țineți apăsată roțița PORNIRE/ANULARE timp de 2 secunde, până când aparatul se oprește.



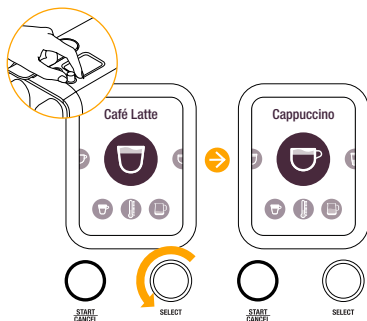

- 1** **Obrócić** pokrętko WYBIERZ, aby wybrać rodzaj kawy.
Învârtiți rotița SELECTARE pentru a vă selecta cafeaua

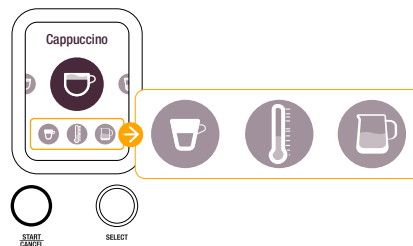

- 2** **Wyświetlacz** pokazuje aktualne ustawienia napojów, wielkość filiżanki, temperaturę mleka i konsystencję mleka.
Ecranul afișează setările curente pentru băutura, volumul cafelei, temperatura laptelui, textura laptelui.



- 3** **Nacisnąć** przycisk START/ANULUJ, aby przygotować kawę z użyciem aktualnych ustawień.
Apăsati PORNIRE/ANULARE pentru a prepara cafeaua cu setările curente.

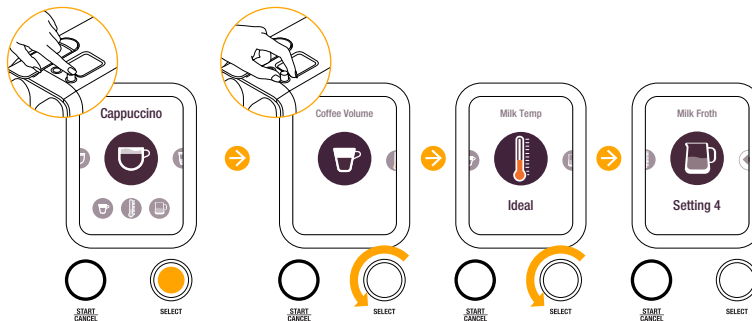

- 4** **Nacisnąć** pokrętko WYBIERZ, aby dostosować aktualne ustawienia.
Apăsati rotița SELECTARE pentru ajustarea setărilor curente.

- 1 **Napełnić zbiornik na wodę** wodą pitną.

Umpleți rezervorul de apă cu apă potabilă.



- 2 **Włączyć ekspres**, naciskając przycisk START/ANULUJ. Nagrzewanie trwa około 3 sekundy.

Porniți aparatul apăsând butonul PORNIRE/ANULARE. Încălzirea durează aproximativ 3 secunde.

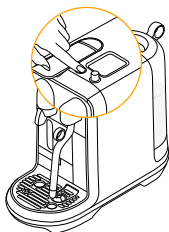

- 3 **Umieścić filiżankę** pod otworem wylotu kawy. W razie potrzeby użyć podstawki na filiżankę. **NACISNAĆ** podstawkę na filiżankę, aby ją odblokować.

Plasați o ceașcă sub ieșirea pentru cafea. Folosiți suportul pentru ceașcă dacă este necesar. Apăsati suportul pentru ceașcă pentru deblocare.



- 4 **Podnieść dźwignię**, włożyć kapsułkę i opuścić dźwignię. Obrócić pokrętko WYBIERZ, aby wybrać rodzaj kawy.

 Ristretto (25ml / 0.85 oz)

 Espresso (40 ml / 1.35 oz)

 Lungo (110 ml / 3.7 oz)

Nacisnąć przycisk START/ANULUJ, aby rozpocząć ekstrakcję.

 W celu dbałości o higienę nie zaleca się ponownego wykorzystywania użytej kapsułki.

Ridicați maneta, introduceți o capsulă și închideți maneta. Învărțiți roțița SELECTARE pentru a vă selecta cafeaua

 Ristretto (25 ml / 0,85 oz)

 Espresso (40 ml / 1,35 oz)

 Lungo (110 ml / 3,7 oz)

Apăsati butonul PORNIRE/ANULARE pentru extragere

 Pentru a asigura condițiile de igienă, este recomandat să nu reutilizați o capsulă uzată.

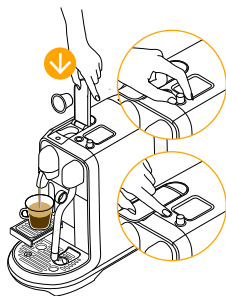

Przygotowanie kawy / Prepararea cafelei normale



5 Przygotowanie zakończyć się automatycznie. Podnieść dźwignię w celu odrzucenia kapsułki.

Prepararea se va opri automat. Ridicați maneta pentru evacuarea capsulei.



6 Aby zatrzymać nalewanie kawy, należy nacisnąć przycisk START/ANULUJ.

Pentru a opri fluxul de cafea, apăsați butonul PORNIRE/ANULARE.

Przygotowanie kawy z mlekiem – jedna filiżanka / Preparare cafea cu lapte – O ceașcă

i **Używać wyłącznie** dzbanka na mleko dostarczonego z ekspresem.
Folositi numai vasul pentru lapte inclus..

i **WSKAZÓWKA:** w celu uzyskania optymalnej pianki użyć schłodzonego (do temp. ok. 4–6°C), pasteryzowanego mleka pełno lub półtłustego.
SFAT: Pentru o spumă de lapte optimă, folosiți lapte pasteurizat integral sau semi-degresat la temperatură de refrigerare (în jur de 4-6 °C).



1 Napelnić zbiornik na wodę świeżą wodą pitną.

Umpleți rezervorul de apă cu apă potabilă.

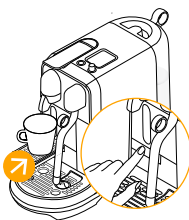

2 Aby móc umieścić mniejszą filiżankę, należy skorzystać z podstawki na filiżankę. **NACISNAĆ** podstawkę na filiżankę, aby ją odblokować.

Pentru cești mai mici, folosiți suportul pentru ceașcă. Apăsați suportul pentru ceașcă pentru deblocare.

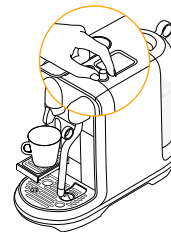

3 Obrócić pokrętkę WYBIERZ, aby wybrać napój.

Învărțiți roțița SELECTARE pentru a vă selecta băutura.

Przygotowanie kawy z mlekiem – jedna filiżanka / Preparare cafea cu lapte – O ceașcă

PL

RO

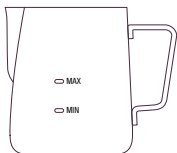

- 4 Napelnić dzbanek na mleko** odpowiednią ilością świeżego, zimnego mleka. Minimalny i maksymalny poziom napełnienia zaznaczono wewnątrz i na zewnątrz dzbanka.

Umpleți vasul pentru lapte cu suficient lapte proaspăt rece. Nivelele maxim și minim sunt marcate pe partea interioară și exterioară a vasului pentru lapte.



UWAGA: nie napełniać dzbanka na mleko powyżej maksymalnego poziomu zaznaczonego wewnątrz i na zewnątrz dzbanka.

ATENȚIE: Nu umpleți vasul pentru lapte peste nivelul maxim marcat pe partea interioară și exterioară a vasului.

- 5 Podnieść dyszę pary** i umieścić ją w środku dzbanka na mleko.

Ridicați accesoriul pentru aburi & poziționați în centrul vasului pentru lapte.

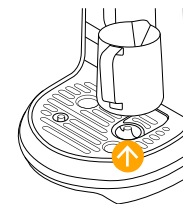

- 6 Upewnić się,** że dzbanek na mleko pozostaje w kontakcie z czujnikiem temperatury znajdującym się w tacce ociekowej.

Asigurați-vă că vasul pentru lapte este în contact cu senzorul de temperatură din tăvița de picurare.

- 7 Podnieść dźwignię i** włożyć kapsułkę.

Ridicați maneta & introduceți capsula.



- 8 Nacisnąć przycisk START/ANULUJ,** aby rozpocząć ekstrakcję espresso.

Apăsați butonul PORNIRE/ANULARE pentru a începe extragerea de espresso.

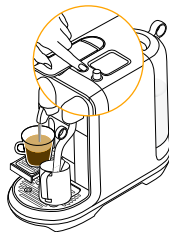

- 9 Po ukończeniu ekstrakcji espresso** należy nacisnąć przycisk START/ANULUJ, aby rozpocząć spienianie mleka.

Când extragerea de espresso este completă, apăsați PORNIRE/ANULARE pentru a începe prepararea spumei de lapte.

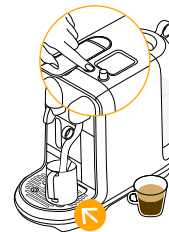

PL Przygotowanie kawy z mlekiem – jedna filiżanka / RO Preparare cafea cu lapte – O ceașcă

- 10 Po ukończeniu spieniania mleka należy podnieść dyszę pary i wytrzeć ją czystą, wilgotną ściereczką.

Atunci când spuma de lapte este gata, ridicați accesoriul pentru aburi și ștergeți cu o cârpă curată și umedă.



- 11 Obniżć dyszę pary, aby umożliwić przeprowadzenie automatycznego czyszczenia polegającego na przepłukaniu.

Permiteți accesoriului pentru aburi să coboare & se va curăța și clăti singur.



- 12 Wlać mleko do espresso, aby dokończyć przyrządzanie napoju.

Turnați laptele în espresso pentru a prepara băutura.



Przygotowanie kawy z mlekiem – dwie filiżanki / Preparare cafea cu lapte – Două cești

- i** **Używać wyłącznie** dzbanka na mleko dostarczonego z ekspresem.
Folositi numai vasul pentru lapte inclus.

- i** **WSKAZÓWKA:** w celu uzyskania optymalnej pianki użyć schłodzonego (do temp. ok. 4–6°C), pasteryzowanego mleka pełno lub półtłustego.
SFAT: Pentru o spumă de lapte optimă, folosiți lapte pasteurizat integral sau semi-degresat la temperatură de refrigerare (în jur de 4-6 °C).

- 1 Napęlić zbiornik na wodę świeżą wodą pitną.

Umpleți rezervorul de apă cu apă potabilă proaspătă.



- 2 Aby móc umieścić mniejszą filiżankę, należy skorzystać z podstawki na filiżankę. NACISNAĆ podstawkę na filiżankę, aby ją odblokować.

Pentru cești mai mici, folosiți suportul pentru ceașcă. Apăsati suportul pentru ceașcă pentru deblocare.

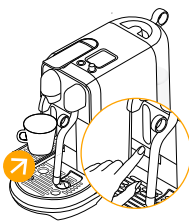

- 3 Obrócić pokrętko WYBIERZ, aby wybrać napój.

Învârtiți roțița SELECTARE pentru a vă selecta băutura.

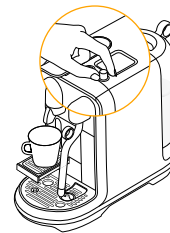

Przygotowanie kawy z mlekiem – dwie filiżanki / Preparare cafea cu lapte – Două cești

PL

RO

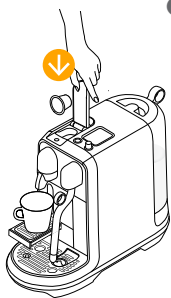

- 4** Podnieść dźwignię i włożyć kapsułkę.

Ridicați maneta & introduceți capsula.



- 5** Nacisnąć przycisk START/ANULUJ, aby rozpocząć ekstrakcję espresso.

Apăsati butonul PORNIRE/ANULARE pentru a începe extragerea de espresso.

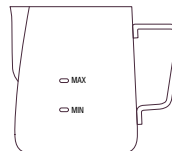

- 6** Napelnić dzbanek na mleko wystarczającą dla dwóch napojów ilością świeżego, zimnego mleka. Maksymalny poziom napełnienia zaznaczono wewnątrz i na zewnątrz dzbanka. Nie przepełniać.

Umpleți vasul pentru lapte cu suficient lapte proaspăt rece pentru 2 băuturi. Nivelul maxim este marcat pe partea interioară și exterioră a vasului pentru lapte. Nu umpleți excesiv.



UWAGA: nie napełniać dzbanka na mleko powyżej maksymalnego poziomu zaznaczonego wewnątrz i na zewnątrz dzbanka.

ATENȚIE: Nu umpleți vasul pentru lapte peste nivelul maxim marcat pe partea interioară și exterioră a vasului.

- 7** Podnieść dyszę pary i umieścić ją w środku dzbanka na mleko, a następnie nacisnąć przycisk START/ANULUJ, aby rozpocząć spienianie mleka.

Ridicați accesoriul pentru aburi & poziționați în centrul vasului pentru lapte și apăsați PORNIRE/ANULARE pentru a începe prepararea spumei de lapte.

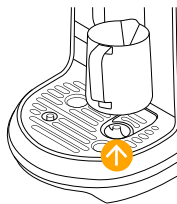
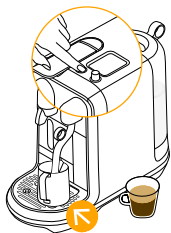

- 8** Upewnić się, że dzbanek na mleko pozostaje w kontakcie z czujnikiem temperatury znajdującym się w tacce ociekowej.

Asigurați-vă că vasul pentru lapte este în contact cu senzorul de temperatură din tăvița de picurare.

- 9** Po ukończeniu spieniania mleka należy podnieść dyszę pary i wytrzeć ją czystą, wilgotną ściereczką.

Atunci când spuma de lapte este gata, ridicați accesoriul pentru aburi i ștergeți cu o cârpă curată și umedă.



PL Przygotowanie kawy z mlekiem – dwie filiżanki /
RO Preparare cafea cu lapte – Două cești

- 10 **Obniżyć dyszę pary**, aby umożliwić przeprowadzenie automatycznego czyszczenia polegającego na przepłukaniu.

Permiteți accesoriului pentru aburi să coboare & se va curăța și clăți singur.



- 11 **Umieścić drugą filiżankę pod wylotem kawy.**

Plasați a doua ceașcă sub fanta pentru cafea.



- 12 **Podnieść dźwignię i włożyć kapsułkę.**

Ridicați maneta & introduceți capsula.

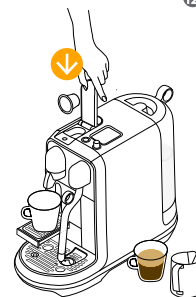

- 13 **Nacisnąć przycisk START/ANULUI**, aby rozpocząć ekstrakcję espresso.

Apăsati butonul PORNIRE/ANULARE pentru a începe extragerea de espresso.

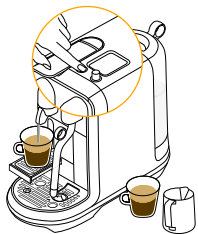

- 14 **Wlać mleko do espresso**, aby dokończyć przyrządzenie napoju.

Turnați laptele în espresso pentru a prepara băutura.



Przygotowanie latte macchiato / Preparare Latte Macchiato



- 1** **Napełnić zbiornik na wodę** świeżą wodą pitną.

Umpleți rezervorul de apă cu apă potabilă.

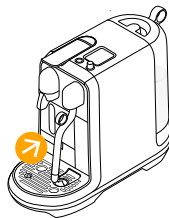

- 2** **Aby umieścić** szklankę do latte macchiato, nacisnąć podstawkę na filiżankę, aby ją zablokować.

Pentru a folosi un pahar Latte Macchiato, apăsați suportul pentru ceașcă până se blochează.

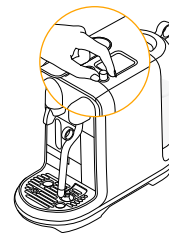

- 3** **Obrócić pokrętko WYBIERZ**, aby wybrać napój.

Învârtiți roțița SELECTARE pentru a vă selecta băutura.

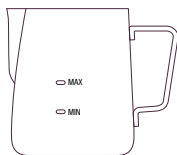

- 4** **Napełnić dzbanek na mleko** do maksymalnego zaznaczonego poziomu świeżym, zimnym mlekiem.

Umpleți vasul pentru lapte cu lapte proaspăt rece până la nivelul maxim marcat



UWAGA: nie napełniać dzbanka na mleko powyżej maksymalnego poziomu zaznaczonego wewnątrz i na zewnątrz dzbanka.

ATENȚIE: Nu umpleți vasul pentru lapte peste nivelul maxim marcat pe partea interioară și exterioară a vasului.

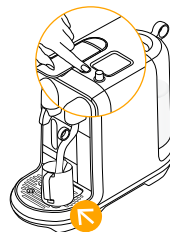

- 5** **Podnieść dyszę pary** i umieścić ją w środku dzbanka na mleko, a następnie nacisnąć przycisk START/ANULUJ, aby rozpocząć spienianie mleka.

Ridicați accesoriul pentru aburi & poziționați în centrul vasului pentru lapte și apăsați PORNIRE/ANULARE pentru a începe prepararea spumei de lapte.

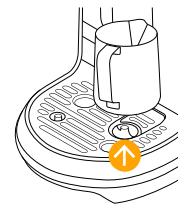

- 6** **Upewnić się**, że dzbanek na mleko pozostaje w kontakcie z czujnikiem temperatury znajdującym się w tacce ociekowej.

Asigurați-vă că vasul pentru lapte este în contact cu senzorul de temperatură din tăvița de picurare.

PL Przygotowanie latte macchiato / RO Preparare Latte Macchiato

- 7 Po ukończeniu spieniania mleka należy podnieść dyszę pary i wytrzeć ją czystą, wilgotną ściereczką.



Atunci când spuma de lapte este gata, ridicăți accesoriul pentru aburi și ștergeți cu o cârpă curată și umedă.

- 8 Obniżyć dyszę pary, aby umożliwić przeprowadzenie automatycznego czyszczenia polegającego na przepłukaniu.



Permiteți accesoriului pentru aburi să coboare & se va curăța și clăti singur.

- 9 Wlać mleko do szklanki do latte macchiato i umieścić ją pod wylotem kawy.



Turnați lapte în paharul Latte Macchiato și plasați sub fanta pentru cafea.

- 10 Podnieść dźwignię i włożyć kapsułkę.

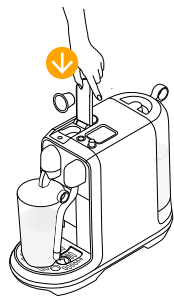

Ridicați maneta & introduceți capsula.

- 11 Nacisnąć przycisk START/ANULUJ, aby rozpocząć ekstrakcję espresso.



Apăsăți butonul PORNIRE/ANULARE pentru a începe extragerea de espresso.

Programowanie ilości kawy / Ajustare băuturi cafea normală

PL

RO

- 1** Obrócić pokrętko WYBIERZ, aby wybrać napój.

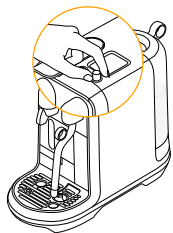

Învârtiți roțița SELECTARE către băutura.

- 2** Nacisnąć pokrętko WYBIERZ, aby dostosować wielkość filiżanki.

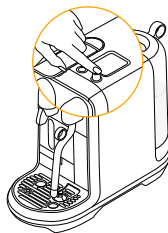

Apăsăți roțița SELECTARE pentru a ajusta volumul de cafea.

- 3** Obrócić pokrętko WYBIERZ, aby dostosować wielkość filiżanki. Sugerowana wielkość jest oznaczona kropkowaną linią.

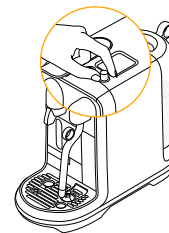

Învârtiți roțița SELECTARE pentru a regla volumul de cafea. Volumul sugerat este marcat cu o linie punctată.

- 4** Nacisnąć pokrętko WYBIERZ, aby zapisać i wyjść lub nacisnąć przycisk START/ANULUJ, aby wyjść bez zapisywania.

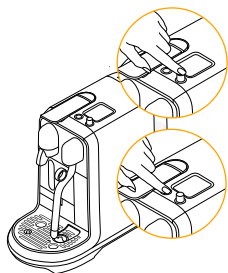

Apăsăți roțița SELECTARE pentru salvare & ieșire sau apăsați PORNIRE/ANULARE pentru ieșire fără salvare.

W przypadku każdego rodzaju kawy można przeprowadzić programowanie.

1. Ristretto: od 25 do 60 ml.
2. Espresso: od 25 do 60 ml.
3. Lungo: od 70 do 150 ml.

Poate fi programată orice cafea.

1. Ristretto: 25 - 60 ml.
2. Espresso: 25 - 60 ml.
3. Lungo: 70 - 150 ml.



Domyślne wielkości filiżanek znajdują się na stronie 183.

Volumele implicite de cafea sunt prezentate la pagina 183.

PL Programowanie napojów kawowych z mlekiem / RO Ajustare băuturi cafea cu lapte

i **Ekspres** został zoptymalizowany pod kątem używania pasteryzowanego mleka pełno lub półtłustego. Temperaturę mleka i piankę mleczną można dostosować do własnych upodobań.
Acest aparat este optimizat pentru lapte pasteurizat integral sau semi-degresat. Temperatura laptelui și spuma de lapte pot fi ajustate pentru a se potrivi diferitelor tipuri de lapte.

- 1** **Obrócić** pokrętko WYBIERZ na pozycję przygotowania napoju i nacisnąć je, aby dostosować napój.

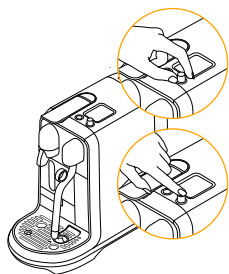

Învârtiți roțița SELECTARE către băutura & apăsați roțița SELECTARE pentru a ajusta băutura.

- 2** **Obrócić** pokrętko WYBIERZ, aby dostosować wielkość espresso, temperaturę mleka lub ilość mlecznej pianki.

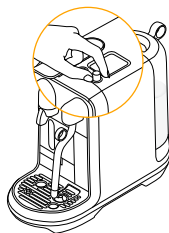

Învârtiți roțița SELECTARE pentru a ajusta volumul espresso, temperatura laptelui sau nivelul spumei de lapte.

- 3** **Nacisnąć** pokrętko WYBIERZ, aby wejść do menu ustawień i obrócić je, aby dostosować ustawienia. Sugerowane ustawienia ilości pianki i wielkości espresso oznaczone zostały za pomocą kropkowanej linii.

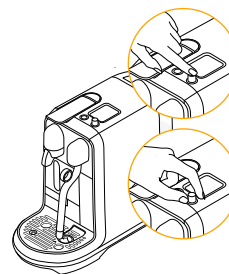

Apăsați roțița SELECTARE pentru introducerea & roțiți pentru a ajusta setarea. Setările sugerate pentru nivelele de spumă & volumele espresso sunt marcate cu o linie punctată.

- 4** **Nacisnąć** pokrętko WYBIERZ, aby zapisać i wyjść lub nacisnąć przycisk START/ANULUJ, aby wyjść bez zapisywania.

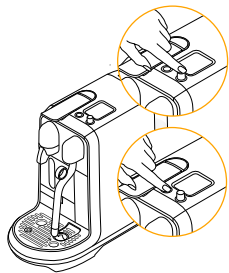

Apăsați roțița SELECTARE pentru salvarea & ieșirea sau apăsați PORNIRE/ANULARE pentru ieșirea fără salvarea.

- 5** **Nacisnąć** przycisk START/ANULUJ, aby wyjść z menu ustawień.

Apăsați PORNIRE/ANULARE pentru a părăsi meniul de ajustări.

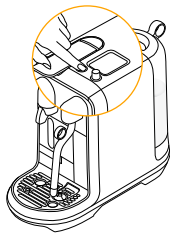

W przypadku każdego rodzaju kawy z mlekiem można przeprowadzić programowanie.

1. Wielkość filiżanki: od 25 do 60 ml.
2. Temperatura mleka: od 56 do 76 °C.
3. Mleczna pianka: od 2 do 30 mm.

Poate fi programată orice cafea cu lapte.

1. Volumul cafelei: 25 - 60 ml.
2. Temperatura laptelui: 56 - 76 °C.
3. Spuma de lapte: 2 - 30 mm..

Przywracanie ustawień fabrycznych / Revenirea la setările din fabrică

PL

RO

1 Ustawienia napojów są następujące:

– wielkość filiżanki, temperatura mleka i mleczna pianka.

Resetowanie ustawień napojów:

1. Wybrać SETTINGS (USTAWIENIA)
2. Wybrać RESET (RESET EKSPRESU)
3. Wybrać COFFEE RESET (RESET USTAWIENI KAWY)
4. Wybrać ✓ w celu potwierdzenia
5. Wybrać ✗ w celu anulowania

Przywracanie ustawień fabrycznych:

1. Wybrać SETTINGS (USTAWIENIA)
2. Wybrać RESET (RESET EKSPRESU)
3. Wybrać FACTORY RESET (RESET USTAWIENI FAB.)
4. Wybrać ✓ w celu potwierdzenia
5. Wybrać ✗ w celu anulowania
6. Ekspres wyłączy się
7. Przy następnym użyciu należy postępować zgodnie z instrukcjami dotyczącymi pierwszego użycia

Setările pentru băutura sunt:

- Volumul cafelei, temperatura laptelui și spuma de lapte.

Pentru a reseta setările pentru băutura:

1. Selectați SETĂRI
2. Selectați RESETARE
3. Selectați RESETARE CAFEA
4. Selectați ✓ pentru a confirma
5. Selectați ✗ pentru anulare

Pentru a reveni la setările din fabrică:

1. Selectați SETĂRI
2. Selectați RESETARE
3. Selectați RESETARE FABRICĂ
4. Selectați ✓ pentru a confirma
5. Selectați ✗ pentru anulare
6. Aparatul se va opri
7. La următoarea utilizare va trebui să consultați instrucțiunile pentru prima utilizare

Opróżnianie sytemu wodnego przed okresem nieuzywania lub w celu ochrony przed mrozem / Golirea sistemului înainte de o perioadă de neutilizare sau pentru protecție anti-îngheț

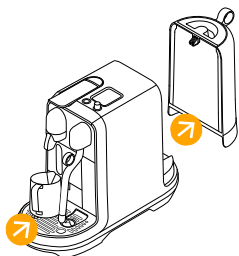

- 1 **Wyjąć** zbiornik na wodę. Umieścić pusty dzbanek na mleko pod wylotem kawy.

Scoateți rezervorul de apă. Așezați vasul gol pentru lapte sub ieșirea de cafea.

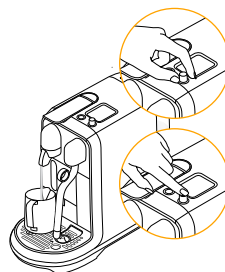

- 2 **Obrócić** pokrętko WYBIERZ na pozycję MAINTENANCE (KONSERWACJA) i nacisnąć je. Wybrać EMPTY CYCLE (OPRÓŻNIANIE SYSTEMU Z WODY) i nacisnąć przycisk START, aby rozpocząć. Gdy pompa skończy pracować, opróżnić i wytrzeć do sucha pojemnik na kapsułki i tackę ociekową.

Învârtiți roțița SELECTARE către ÎNTREȚINERE, apăsați roțița SELECTARE. Selectați "Golire ciclul" & apăsați SELECTARE pentru a începe. Când pompa se oprește, goliți & ștergeți vasul pentru capsule & tăvița de picurare.

- 1 **Tryb oszczędzania energii:** ekspres minimalizuje zużycie energii, gdy nie jest używany. Wyświetlacz przyciemnia się po 2 minutach bezczynności, a po 10 minutach wyłącza się. Uruchomić ponownie poprzez naciśnięcie przycisku START/ANULUJ.

Efficient din punct de vedere energetic: Aparatul minimizează utilizarea curentului electric atunci când nu prepară băuturi. Ecranul se întunecă după 2 minute de neutilizare, iar după 10 minute de neutilizare ecranul se stinge. Reporniți apăsând butonul PORNIRE/ANULARE.

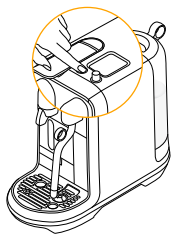

i W celu dbałości o higienę zaleca się codzienne opróżnianie i czyszczenie pojemnika na kapsułki.
Pentru a asigura condițiile de igienă, se recomandă golirea și curățarea zilnică a recipientului pentru capsule.

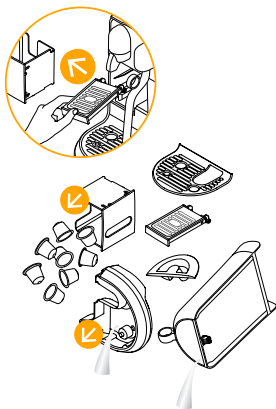

- 1 **Codzienne opróżniać** tackę ociekową i pojemnik na kapsułki. Najpierw wyjąć pojemnik na kapsułki, a następnie wyjąć podstawkę na filizankę poprzez odblokowanie jej, pociągnięcie do przodu i podniesienie do góry w celu odłączenia od ekspresu. Wyczyścić tackę na filizankę i wytrzeć wnętrze ekspresu, a następnie zamontować wszystkie elementy. Używać czystej, wilgotnej ściereczki. Wyjąć zbiornik na wodę i pokrywę i wyczyścić je za pomocą bezwonnej detergenty, a następnie przepłukać ciepłą wodą. Napełnić zbiornik na wodę świeżą wodą pitną.

Goliți zilnic tăvița de picurare și recipientul pentru capsule. Înlăturați suportul pentru ceașcă, scoțând mai întâi vasul pentru capsule, deblocând apoi suportul pentru ceașcă, trăgându-l în față și ridicându-l pentru a-l deconecta de aparat. Curățați suportul pentru ceașcă și ștergeți interiorul aparatului cu o cârpă curată și umedă. Înlăturați capacul și rezervorul de apă, curățați-le cu detergent inodor și clătiți cu apă caldă. Umpleți din nou rezervorul de apă cu apă potabilă proaspătă.

- 2 **Po każdym użyciu** należy przepłukać i wytrzeć do sucha dzbanek na mleko. W razie potrzeby umyć dzbanek na mleko z użyciem łagodnego detergenty.

Clătiți vasul pentru lapte & ștergeți-l după fiecare utilizare. Dacă este necesar, spălați vasul cu un detergent blând.

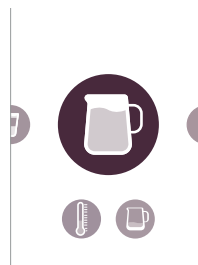

- 3 **Napełnić dzbanek na mleko** wodą pitną do poziomu między oznaczeniem minimum a maksimum. Wybrać funkcję MILK (MLEKO) i naciśnąć przycisk START. Po ukończeniu wylać gorącą wodę, a następnie wytrzeć dyszę pary za pomocą czystej, wilgotnej ściereczki.

Umpleți vasul pentru lapte cu apă potabilă între marcasele minim & maxim. Selectați funcția LAPTE & apăsați PORNIRE. După eliminarea completă a apei calde, ștergeți accesoriul pentru aburi cu o cârpă curată și umedă.



- 4** **Nie stosować** żadnych silnych ani żrących rozpuszczalników, materiałów o szorstkich powierzchniach ani środków czyszczących w formie mleczka. Nie myć w zmywarce.

Nu folosiți solvenți puternici sau abrazivi, bureți sau agenți de curățare sub formă de cremă. Nu puneți în mașina de spălat vase.

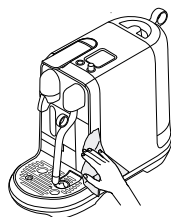

- 5** **Wytrzeć wszystkie części** do sucha za pomocą czystej ściereczki i ponownie je zamontować. Regularnie czyścić wilgotną ściereczką wylot kawy i wnętrze ekspresu.

Ștergeți toate părțile

componente cu o cârpă moale și curată și reasamblați toate părțile componente. Curățați în mod regulat ieșirea de cafea și interiorul aparatului cu o cârpă umedă și curată.



- 6** **Nigdy nie zanurzać** urządzenia ani jego części w wodzie ani w żadnym innym płynie.

Nu scufundați niciodată aparatul sau o parte a acestuia în apă sau un alt lichid.

Procedura czyszczenia dyszy pary / Procedura de curățare a accesoriului pentru aburi

Procedura czyszczenia systemu do przygotowywania mleka

Zaleca się comiesięczne przeprowadzanie poniższej procedury, aby zapobiec zablokowaniu końcówki dyszy pary lub gdy na wyświetlaczu pojawi się komunikat „Clean Steam Wand” (Wyczyść dyszę pary).

Procedura de curățare a sistemului pentru lapte.

Se recomandă ca această operațiune să se realizeze lunar pentru a preveni blocajele din vârful accesoriului pentru aburi sau atunci când ecranul afișează "Curățare accesoriu cu aburi".



- 1** **Wybrać Maintenance** (Konserwacja)

Selectați **Întreținere**

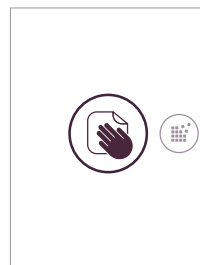

- 2** **Wybrać Clean Steam Wand** (Wyczyść dyszę pary)

Selectați **Curățare accesoriu cu aburi**

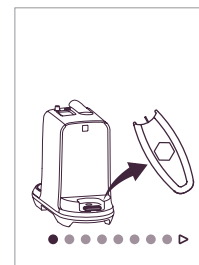

- 3** **Postępować zgodnie z podpowiedziami** wyświetlanymi na ekranie

Urmăriți mesajele de pe ecran

i **Czas trwania:** około 15 minut.
Durată aproximativă 15 minute.

⚠ Zapoznać się z zasadami bezpieczeństwa podanymi na opakowaniu środka do odkamieniania i sprawdzić w tabeli zalecaną częstotliwość przeprowadzania procedury. Środek do odkamieniania może być szkodliwy. Unikaj kontaktu z oczami, skórą i powierzchniami. Nie używać produktów innych niż zestaw do odkamieniania *Nespresso* dostępny w Klubie *Nespresso*. Pozwoli to uniknąć uszkodzenia ekspresu. W poniższej tabeli podano częstotliwość przeprowadzania procedury odkamieniania wymaganą dla optymalnego działania urządzenia, ustaloną na podstawie twardości wody. W celu uzyskania dodatkowych informacji dotyczących odkamieniania proszę skontaktować się z Klubem *Nespresso*.

Citiți instrucțiunile de siguranță de pe ambalajul detartrantului și verificați tabelul pentru frecvența utilizării. Soluția de detartrare poate fi dăunătoare. Evitați contactul cu ochii, pielea și suprafețele. Nu utilizați nici un alt produs în afară de setul de detartrare *Nespresso* disponibil în Clubul *Nespresso*, întrucât acesta poate dăuna aparatului dvs. Tabelul următor va indica frecvența de detartrare necesară pentru performanța optimă a aparatului, în funcție de duritatea apei. Pentru orice întrebări suplimentare referitoare la detartrare, vă rugăm contactați Clubul *Nespresso*.

Odkamienianie: usuwa nagromadzony kamień, pozwala zachować smak kawy i zapobiega uszkodzeniu ekspresu. Częstotliwość zależy będzie od twardości wody i intensywności użytkowania. Przeprowadzić odkamienianie po pojawieniu się komunikatu na ekranie. Jeśli ekspres nie zostanie odkamieniony zablokuje się po 10-tym użyciu od wyświetlenia alarmu o wymaganym odkamienianiu. Aby poinformować użytkownika o pozostalej do zablokowania ekspresu liczbie użyc, wyświetlany jest licznik, w przypadku którego wartość zero oznacza konieczność przeprowadzenia odkamieniania.

Detartrare: Înlătură tartrul format, păstrează gustul cafelei și previne defectarea aparatului. Frecvența va depinde de duritatea apei & gradul de utilizare. Detartrați atunci când acest lucru este afișat pe ecran. Aparatul nu va permite utilizarea dacă ciclul de detartrare nu a fost realizat după 10 utilizări. Va fi afișată o numărătoare inversă de blocare pentru a vă avertiza cu privire la numărul de utilizări rămas până la oprirea utilizării.

1 Obrócić pokrétło, aby wybrać MAINTENANCE (KONSERWACJA)

Învârtiți roțița pentru a selecta ÎNTREȚINERE

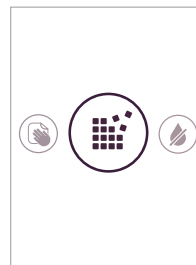

2 Wybrać DESCALE (ODKAMIENIANIE)

Selectați DETARTRARE

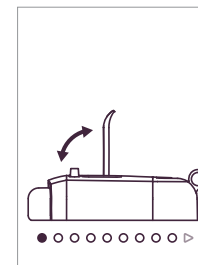

3 Postępować zgodnie z odpowiedziami wyświetlanymi na ekranie, aby ukończyć procedurę

Urmăriți mesaje de pe ecran pentru a încheia procesul

Twierdosc wody / Duritatea apei

PL

RO

Aby określić poziom twierdosci wody, nalezy użyc dołączonego paska testowego.

Zmiana ustawienia twierdosci wody:

Pentru a determina nivelul de duritate a apei folosiți banda de testare inclusă.

Pentru a modifica setarea durității apei:

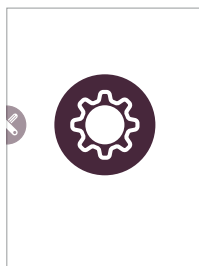

- 1 Obrócić pokrętkę, aby wybrać SETTINGS (USTAWIENIA)

Învârtiți roțița pentru a selecta SETĂRI



- 2 Wybrać WATER HARDNESS (TWIERDOSC WODY)

Selectați duritatea apei

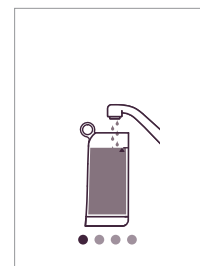



- 3 Postępować zgodnie z podpowiedziami wyświetlanymi na ekranie, aby ukończyć procedurę

Urmăriți mesajele de pe ecran pentru a încheia procesul

Twierdosc wody:* / Duritatea apei:*

Odkamienianie po:* / Detartrare după:*

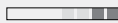
	App.	fH	dH	CaCO ₃	 (40 ml)
	Poziom / Nivel 0	< 5	< 3	< 50 mg/l	2 200
	Poziom / Nivel 1	> 7	> 4	> 70 mg/l	1 800
	Poziom / Nivel 2	> 13	> 7	> 130 mg/l	1 400
	Poziom / Nivel 3	> 25	> 14	> 250 mg/l	1 000
	Poziom / Nivel 4	> 38	> 21	> 380 mg/l	600

fH skala francuska
grad Franța
dH skala niemiecka
grad Germania
CaCO₃ węglan wapnia
carbonat de calciu

Przyciski nie są podświetlone.	<ul style="list-style-type: none"> – Urządzenie wyłącza się automatycznie. Zob. punkt „Oszczędzanie energii”. – Nacisnąć przycisk START/ANULUJ lub WYBIERZ, aby włączyć urządzenie. 	– Sprawdzić gniazdko, wtyczkę, napięcie i bezpiecznik.
Brak pary i gorącej wody.	<ul style="list-style-type: none"> – Nacisnąć przycisk START/ANULUJ lub WYBIERZ, aby włączyć urządzenie. 	– Sprawdzić gniazdko, wtyczkę, napięcie i bezpiecznik.
Brak kawy, brak wody, nietypowy wypływ kawy.	<ul style="list-style-type: none"> – Sprawdzić, czy zbiornik na wodę jest prawidłowo ustawiony; jeżeli jest pusty, napełnić go wodą pitną. 	– W razie konieczności odkamienić ekspres.
Kawa nie jest wystarczająco gorąca.	<ul style="list-style-type: none"> – Podgrzać filiżankę. 	– W razie konieczności odkamienić ekspres.
Dźwignia kapsułek nie daje się zamknąć do końca.	<ul style="list-style-type: none"> – Opróżnić pojemnik na kapsułki. 	– Sprawdzić, czy wewnątrz ekspresu nie zablokowała się żadna kapsułka. (Uwaga: nie wkładać palców do wnętrza urządzenia).
Wyciek (woda pod ekspresem).	<ul style="list-style-type: none"> – Opróżnić taczkę ociekową, jeżeli jest pełna. – Upewnić się, że taczka ociekowa została prawidłowo włożona. 	– Jeżeli problem się powtarza, skontaktować się z Klubem <i>Nespresso</i> .
Brak wypływu kawy, woda spływa bezpośrednio do pojemnika na kapsułki (pomimo włożonej kapsułki).	<ul style="list-style-type: none"> – Upewnić się, że dźwignia głowicy parzącej jest opuszczona. 	– Opróżnić pojemnik na kapsułki i sprawdzić, czy wewnątrz ekspresu nie zablokowała się żadna kapsułka. (Uwaga: nie wkładać palców do wnętrza urządzenia). Jeżeli problem się powtarza, skontaktować się z Klubem <i>Nespresso</i> .
Kolorowy wyświetlacz jest ciemny i słabo widoczny/czytelny.	<ul style="list-style-type: none"> – Wyświetlacz ekspresu automatycznie przyciemnia się po 2 minutach bezczynności. – Zob. punkt „Oszczędzanie energii”. – Nacisnąć przycisk START/ANULUJ lub WYBIERZ, aby włączyć urządzenie. 	– Wyregulować jasność ekranu. Przejść do menu Settings (Ustawienia). WYBRAĆ Brightness (Jasność ekranu). Obrócić pokrętko i wybrać High (Wysoka).
Przyciski migają.	<ul style="list-style-type: none"> – Postępować zgodnie z podpowiedziami wyświetlanymi na ekranie. – Sprawdzić zbiornik na wodę. Jeżeli jest pusty, napełnić go wodą pitną i zaparzyć kawę. – Sprawdzić, czy końcówka dyszy pary nie jest zablokowana. Użyć wyjmowanego przyrządu do czyszczenia, który znajduje się pod zbiornikiem na wodę, aby udrożnić każdy z otworów. 	<ul style="list-style-type: none"> – W razie konieczności odkamienić ekspres. – W razie konieczności przeprowadzić cykl czyszczenia dyszy pary.
Ostrzeżenie Fill Water Tank (Napełnij zbiornik na wodę) nie znika z wyświetlacza, mimo że zbiornik jest pełny.	<ul style="list-style-type: none"> – Sprawdzić, czy zbiornik na wodę jest prawidłowo ustawiony. 	– Jeżeli problem się powtarza, skontaktować się z Klubem <i>Nespresso</i> .
Wyświetlane jest ostrzeżenie Descale Now (Wymagane odkamienianie).	<ul style="list-style-type: none"> – Odkamienić ekspres. Przejść do menu Maintenance (Konservacja). – Wybrać opcję Descale (Odkamienianie) i postępować zgodnie z podpowiedziami wyświetlanymi na ekranie. 	
Wyświetlany jest komunikat Machine Error (Błąd ekspresu).	<ul style="list-style-type: none"> – Nastąpiła poważna usterka. 	– Odwiedź stronę internetową nespresso.com lub zadzwoń do Klubu <i>Nespresso</i> celem skontaktowania się z lokalnym centrum serwisowym.
Ekspres jest włączony, lecz przestaje działać.	<ul style="list-style-type: none"> – Wyłączyć ekspres poprzez przytrzymanie przycisku START/ANULUJ. – Odczekać 60 minut, a następnie nacisnąć przycisk START/ANULUJ lub WYBIERZ, aby włączyć urządzenie. 	– Jeżeli problem się powtarza, skontaktować się z Klubem <i>Nespresso</i> .
Ekspres się wyłącza.	<ul style="list-style-type: none"> – Aby zaoszczędzić energię, ekspres wyłącza się automatycznie po 10 minutach nieużywania. Zob. punkt „Oszczędzanie energii”. 	– Nacisnąć przycisk START/ANULUJ lub WYBIERZ, aby włączyć urządzenie.

Butoanele nu se aprind.	<ul style="list-style-type: none"> - Aparatul se oprește automat. Vezi paragraful despre «Conceptul de economisire a energiei». - Apăsăți PORNIRE/ANULARE sau SELECTARE pentru a trece la modul PORNIT. 	<ul style="list-style-type: none"> - Verificați conectarea la curentul electric: priza, voltajul, siguranța.
Nu este abur sau apă caldă.	<ul style="list-style-type: none"> - Apăsăți PORNIRE/ANULARE sau SELECTARE pentru a trece la modul PORNIT. 	<ul style="list-style-type: none"> - Verificați conectarea la curentul electric: priza, voltajul, siguranța.
Nu curge cafea sau apă, fluxul de cafea este necorespunzător.	<ul style="list-style-type: none"> - Verificați dacă rezervorul de apă este poziționat corect, dacă este gol umpleți-l cu apă potabilă. 	<ul style="list-style-type: none"> - Detartrați aparatul dacă este necesar.
Cafeaua nu este suficient de fierbinte.	<ul style="list-style-type: none"> - Preîncălziți ceașca. 	<ul style="list-style-type: none"> - Detartrați aparatul dacă este necesar.
Maneta pentru capsule nu se închide complet	<ul style="list-style-type: none"> - Goliți recipientul pentru capsule. 	<ul style="list-style-type: none"> - Verificați dacă sunt blocate capsule în aparat. (Notă: nu introduceți degetele în aparat)
Scurgeri (apă sub aparat).	<ul style="list-style-type: none"> - Goliți tăvița de picurare dacă este plină. - Verificați dacă tăvița de picurare este introdusă corect. 	<ul style="list-style-type: none"> - Dacă problema persistă, apelați Clubul <i>Nespresso</i>.
Cafeaua nu curge, apa se duce direct în vasul pentru capsule (în ciuda introducerii unei capsule).	<ul style="list-style-type: none"> - Asigurați-vă că maneta pentru capsule este închisă. 	<ul style="list-style-type: none"> - Goliți vasul pentru capsule și verificați să nu existe capsule blocate în interiorul aparatului. (NOTĂ: nu introduceți degetele în aparat) Dacă problema persistă, apelați Clubul <i>Nespresso</i>.
Ecranul color este întunecat și afișajul este greu de văzut/citit	<ul style="list-style-type: none"> - Ecranul aparatului se întunecă automat după 2 minute de neutilizare. - Vezi paragraful despre «Conceptul de economisire a energiei». - Apăsăți PORNIRE/ANULARE sau SELECTARE pentru a trece la modul PORNIT. 	<ul style="list-style-type: none"> - Ajustați setarea pentru luminozitatea ecranului. Navigați la meniul Setări. SELECTARE luminozitate ecran. Învârtiți roțița și selectați Crescută.
Butoanele clipesc	<ul style="list-style-type: none"> - Urmăriți afișajul de pe ecran. - Verificați rezervorul de apă. Dacă este gol, umpleți-l cu apă potabilă și preparați o cafea. - Verificați dacă sunt blocaje pe vârful accesoriului pentru aburi. Utilizați instrumentul de curățare cu ac depozitat sub rezervorul de apă pentru a debloca orificiile. 	<ul style="list-style-type: none"> - Detartrați aparatul dacă este necesar. - Realizați un ciclu complet de curățare cu accesoriul pentru aburi dacă este necesar.
Avertizarea Umpleți rezervorul de apă rămâne pe ecran (rezervorul de apă este plin)	<ul style="list-style-type: none"> - Verificați dacă rezervorul de apă este poziționat corect. 	<ul style="list-style-type: none"> - Dacă problema persistă, apelați Clubul <i>Nespresso</i>.
Este afișată avertizarea Detartrați acum	<ul style="list-style-type: none"> - Detartrați aparatul. Navigați la meniul Întreținere. - Selectați Detartrare și urmăriți mesajele de pe ecran. 	
Este afișat mesajul Eroare aparat	<ul style="list-style-type: none"> - A avut loc o eroare importantă. 	<ul style="list-style-type: none"> - Vizitați nespresso.com sau apelați Clubul <i>Nespresso</i> pentru a contacta centrul dvs. local de service.
Aparatul este pornit, dar nu funcționează	<ul style="list-style-type: none"> - Opriti aparatul, ținând apăsat PORNIRE/ANULARE. - Așteptați 60 de minute și apăsați PORNIRE/ANULARE sau SELECTARE pentru a trece la modul PORNIT. 	<ul style="list-style-type: none"> - Dacă problema persistă, apelați Clubul <i>Nespresso</i>.
Aparatul trece la modul OPRIT.	<ul style="list-style-type: none"> - Pentru a economisi energie, aparatul se va opri după 10 minute de neutilizare. Vezi paragraful despre «Conceptul de economisire a energiei». 	<ul style="list-style-type: none"> - Apăsăți PORNIRE/ANULARE sau SELECTARE pentru a trece la modul PORNIT.

PL Rozwiązywanie problemów dotyczących przygotowywania mlecznej pianki

Cykl spieniania mleka parą nie rozpoczyna się.

- Sprawdzić, czy zbiornik na wodę jest prawidłowo ustawiony; jeżeli jest pusty, napełnić go wodą pitną.
- Sprawdzić, czy końcówka dyszy pary nie jest zablokowana i upewnić się, że dysza pary została obniżona.

Jakość pianki jest niezadowalająca

- Upewnić się, że użyto schłodzonego (do temp. ok. 4-6°C), pasteryzowanego mleka pełno lub półtłustego. W celu uzyskania lepszych rezultatów mleko powinno być świeżo otwarte.
- Sprawdzić ustawienie pianki mlecznej.
- Używać wyłącznie dzbanka na mleko dostarczonego z ekspresem.
- Czyścić dzbanek na mleko i dyszę pary po każdym użyciu.
- Wyczyścić dyszę pary. Przejść do menu Maintenance (Konserwacja).
- Wybrać Clean Steam Wand (Wyczyść dyszę pary) i postępować zgodnie z podpowiedziami wyświetlanymi na ekranie.

Para jest bardzo wodnista.

- Używać zimnej wody pitnej. Nie używać silnie przefiltrowanej, demineralizowanej ani destylowanej wody.

Mleko się wylewa.

- Napełnić dzbanek odpowiednią ilością mleka.
- Minimalny poziom napełnienia zaznaczono wewnątrz i na zewnątrz dzbanka.
- Maksymalny poziom napełnienia zaznaczono wewnątrz i na zewnątrz dzbanka.
- Aby zapobiec wylewaniu się należy zmniejszyć początkową ilość mleka i/lub poziom spieniania. Wskaźniki te wahają się w zależności od rodzaju mleka.

Temperatura mleka jest zbyt wysoka.

- Używać wyłącznie dzbanka na mleko dostarczonego z ekspresem.
- Sprawdzić, czy dzbanek na mleko jest poprawnie umieszczony na czujniku temperatury mleka.
- Sprawdzić, czy czujnik temperatury na tacce ociekowej jest czysty.
- Zmniejszyć temperaturę mleka w ustawieniach.

Temperatura mleka jest zbyt niska

- Podgrzać fillzankę.
- Używać wyłącznie dzbanka na mleko dostarczonego z ekspresem.
- Sprawdzić, czy dzbanek na mleko jest umieszczony na czujniku temperatury mleka.
- Zwiększyć temperaturę mleka w ustawieniach.
- Sprawdzić, czy końcówka dyszy pary nie jest zablokowana.

Wyświetlane jest ostrzeżenie Lower Wand (Obniż dyszę pary).

- Upewnić się, że dysza pary jest obniżona.

Wyświetlane jest ostrzeżenie Clean Steam Wand (Wyczyść dyszę pary).

- Wyczyścić dyszę pary.
- Przejść do menu Maintenance (Konserwacja). Wybrać Clean Steam Wand (Wyczyść dyszę pary) i postępować zgodnie z podpowiedziami wyświetlanymi na ekranie.

Depanare la prepararea spumei de lapte

Ciclul de aburi pentru lapte nu începe

- Verificați dacă rezervorul de apă este poziționat corect, dacă este gol umpleți-l cu apă potabilă.
- Verificați dacă sunt blocaje pe vârful accesoriului pentru aburi și asigurați-vă că accesoriul este coborât.

Calitatea spumei de lapte nu este la nivelul standardelor

- Asigurați-vă că folosiți lapte integral sau semi-degresat la temperatura de refrigerare (în jur de 4-6 °C). Pentru un rezultat optim, laptele trebuie să fie proaspăt desfăcut.
- Verificați setarea pentru spuma de lapte.

- Folosiți vasul pentru lapte inclus.
- Curățați vasul pentru lapte și accesoriul pentru aburi după fiecare utilizare.
- Curățați accesoriul pentru aburi. Navigați la meniul *Întreținere*.
- Selectați *Curățare accesoriu cu aburi* și urmăriți mesajele de pe ecran.

Aburul este foarte umed

- Folosiți apă rece, potabilă. Nu folosiți apă foarte filtrată, demineralizată sau distilată.

Există scurgeri de lapte

- Umpleți vasul cu volumul de lapte corespunzător.
- Nivelul minim de umplere este marcat pe partea interioară și exterioară a vasului.
- Nivelul maxim de umplere este marcat pe partea interioară și exterioară a vasului.

- Pentru a împiedica revărsarea, fie reduceți volumul inițial de lapte și/sau reduceți nivelul spumei. Aceasta depinde de tipul de lapte folosit.

Temperatura laptelui este prea ridicată

- Folosiți vasul pentru lapte inclus.
- Verificați dacă vasul pentru lapte este poziționat corect pe senzorul de temperatură pentru vasul pentru lapte.
- Verificați dacă senzorul de temperatură din tăvița de picurare este curat.

- Reduceți setarea pentru temperatura laptelui.

Temperatura laptelui este prea scăzută

- Preîncălziți ceașca.
- Folosiți vasul pentru lapte inclus.
- Verificați dacă vasul pentru lapte este poziționat pe senzorul de temperatură pentru vasul pentru lapte.

- Creșteți setarea pentru temperatura laptelui.
- Verificați dacă sunt blocaje pe vârful accesoriului pentru aburi.

Este afișată atenționarea Coborâți accesoriul cu aburi

- Asigurați-vă că accesoriul pentru aburi este coborât.

Este afișată atenționarea Curățare accesoriu cu aburi

- Curățați accesoriul pentru aburi.

- Navigați la meniul *Întreținere*. Selectați *Curățare accesoriu cu aburi* urmăriți mesajele de pe ecran.

PL Kontakt z Klubem Nespresso /

RO Contactați Clubul Nespresso

Być może nie udało nam się przewidzieć wszystkich zastosowań ekspresu, dlatego w celu uzyskania dodatkowych informacji, w razie wystąpienia problemów lub w celu uzyskania porady proszę skontaktować się z Klubem Nespresso lub autoryzowanym przedstawicielem Nespresso. Dane kontaktowe dotyczące Klubu Nespresso lub autoryzowanego przedstawiciela Nespresso znajdują się w broszurze „Witamy w Nespresso” dołączonej do ekspresu lub na stronie internetowej pod adresem nespresso.com

Pentru că este posibil ca noi să nu fi prevăzut toate situațiile de utilizare ale aparatului dvs., în cazul în care aveți nevoie de orice informații suplimentare, în cazul unor probleme sau dacă doriți doar anumite sfaturi, vă rugăm să apelați Clubul Nespresso sau reprezentantul dvs. Nespresso autorizat. Informațiile de contact pentru Club Nespresso sau reprezentantul dvs. Nespresso autorizat pot fi găsite în broșura «Bun venit în lumea Nespresso» din cutia aparatului sau pe nespresso.com

Utylizacja i ochrona środowiska / Eliminare și protecția mediului

Urządzenie zostało wyprodukowane przy użyciu cennych materiałów, które mogą zostać odzyskane i przetworzone. Segregacja odpadów ułatwia przetwarzanie cennych surowców. Urządzenie przeznaczone do utylizacji należy pozostawić w punkcie odbioru. Informacji na temat utylizacji udzielają lokalne władze.

Aparatul dvs. conține materiale valoroase care pot fi recuperate sau reciclate. Separarea deșeurilor pe categorii facilitează reciclarea materiilor prime valoroase. Predați aparatul la un punct de colectare. Puteți obține informații despre eliminarea deșeurilor de la autoritățile locale.

Ograniczona gwarancja / Garanție limitată

PL

RO

Nespresso **obejmuje** niniejszy produkt gwarancją na wady materiałowe i produkcyjne na okres 2 lat. Okres gwarancyjny rozpoczyna się od dnia zakupu, a *Nespresso* wymaga przedstawienia oryginalnego dowodu zakupu w celu ustalenia tej daty. W trakcie okresu gwarancyjnego *Nespresso*, wedle własnego uznania, dokona naprawy lub wymiany jakiegokolwiek wadliwego produktu bez dodatkowych opłat. Wymienione produkty lub naprawione części będą objęte gwarancją jedynie przez pozostały okres obowiązywania oryginalnej gwarancji lub przez okres sześciu miesięcy w zależności od tego, który będzie dłuższy. Niniejsza ograniczona gwarancja nie dotyczy wszelkich wad wynikających z zaniedbania, przypadków niewłaściwego użytkowania, lub z jakichkolwiek innych przyczyn, pozostających poza uzasadnioną kontrolą *Nespresso*. Gwarancja nie obejmuje uszkodzeń powstałych w wyniku normalnego zużycia, nieprzestrzegania instrukcji obsługi produktu, nieprawidłowej lub niewystarczającej konserwacji, zaniechania lub niewłaściwego usuwania osadów wapniowych, podłączenie do niewłaściwego źródła zasilania, dokonywania nieautoryzowanych modyfikacji lub napraw produktu, wykorzystania do celów komercyjnych, pożaru, uderzenia pioruna, zalania lub innych czynników zewnętrznych. Niniejsza gwarancja jest ważna jedynie w kraju, w którym dokonano zakupu lub w innych krajach, w których *Nespresso* prowadzi sprzedaż, bądź świadczą usługi serwisowe dla tego samego modelu o takiej samej specyfikacji technicznej. Zakres serwisu gwarancyjnego poza krajem zakupu ograniczony jest do warunków odpowiedniej gwarancji, obowiązującej w kraju, w którym mają zostać przeprowadzone czynności serwisowe wynikające z gwarancji. W przypadku gdy niniejsza gwarancja nie będzie obejmowała kosztów naprawy lub wymiany, *Nespresso* powiadomi o tym właściciela i obciąży go kosztami. Niniejsza ograniczona gwarancja będzie stanowiła całość zakresu obowiązków *Nespresso*, niezależnie od przyczyny. Z wyjątkiem sytuacji dozwolonych przez obowiązujące przepisy prawa, warunki ograniczonej gwarancji nie wykluczają, nie ograniczają ani nie modyfikują obowiązujących przepisów prawnych, dotyczących sprzedaży niniejszego produktu i stanowią uzupełnienie tych praw. Jeżeli Państwa zdaniem produkt jest wadliwy, proszę skontaktować się z *Nespresso* w celu otrzymania instrukcji dotyczących dalszego postępowania w kwestii naprawy.

Informacje kontaktowe znajdują się na naszej stronie internetowej pod adresem www.nespresso.com.

Nespresso **oferă** **garanție** pentru acest produs împotriva defectelor de manipulare și materiale pe o perioadă de 2 ani. Perioada de garanție începe la data achiziției, iar *Nespresso* solicită prezentarea documentului original de achiziție pentru confirmarea datei. În perioada de garanție, *Nespresso* fie va repara fie va înlocui, la alegerea sa, orice produs defect, în mod gratuit. Produsele de înlocuire sau piesele reparate sunt garantate doar pentru perioada rămasă din garanția originală sau timp de șase luni, oricare dintre aceste două perioade este mai mare. Această garanție limitată nu se aplică în cazul oricărui defecte care rezultă din neglijență, accidente, utilizare necorespunzătoare sau alte motive aflate în afara controlului rezonabil al *Nespresso*, incluzând, fără a se limita la: uzura normală, neglijență sau nerespectarea instrucțiunilor produsului, întreținere incorectă sau necorespunzătoare, depuneri de calciu sau tartar; conectare la o sursă de alimentare necorespunzătoare; modificări sau reparații neautorizate; utilizare în scopuri comerciale; incendiu, fulger, inundații sau alte cauze externe. Această garanție este valabilă doar în țara de achiziție sau în acele țări în care *Nespresso* comercializează sau asigură asistență tehnică pentru același model, cu specificații tehnice identice. Intervențiile de service în perioada de garanție în afara țării de achiziție se limitează la termenii și condițiile garanției corespunzătoare din țara în care se efectuează intervenția de service. În cazul în care costul reparațiilor sau înlocuirii nu este acoperit de această garanție, *Nespresso* va informa proprietarul care va achita costul aferent. Această garanție limitată reprezintă integralitatea răspunderii *Nespresso*, indiferent de cauză. Cu excepțiile prevăzute de legislația aplicabilă, termenii din această garanție limitată nu exclud, nu restricționează și nu modifică drepturile legale obligatorii aplicabile cu privire la vânzarea acestui produs și vin în completarea acestor drepturi. În cazul în care considerați că produsul dvs. este defect, contactați *Nespresso* pentru instrucțiuni referitoare la o eventuală reparație.

Vă rugăm să ne vizitați la www.nespresso.com pentru detalii de contact.

Gefeliciteerd met uw aankoop van de Nespresso Creatista Plus, de machine waarmee u koffie met opgeschuimde melk kunt maken van horecawaliteit.

Inhoud

Inhoud van de verpakking	205	Terugzetten naar fabrieksinstellingen	223
Creatista Plus	205	Het systeem legen	223
Veiligheidsinstructies	206-208	Energiebesparing	224
Machine-onderdelen	209	Dagelijkse reiniging	224-225
Ingebruikname	210-211	Stoompijpje reinigen	225
Bediening	212	Ontkalken	226
Standaard koffiebereiding	213-214	Waterhardheid	227
Koffie met melk bereiden - Eén kopje	214-216	Probleem/oplossing	228
Koffie met melk bereiden - Twee kopjes	216-218	Probleem/oplossing melk opschuimen	229
Latte macchiato bereiden	219-220	Nespresso klantenservice	230
Standaard koffiesoorten aanpassen	221	Machine afdanken	230
Koffiesoorten met melk aanpassen	222	Beperkte garantie	231

Inhoud van de verpakking



1 **Creatista Plus** koffiemachine



2 **Tasting box** met Nespresso capsules



3 **Melkkan**



4 **Nespresso** brochure

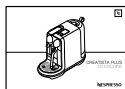

5 **Gebruikershandleiding**



6 **1 x waterhardheid** teststrip
(in de gebruikershandleiding)



7 **Lokale** taalstickers in de handleiding

Creatista Plus

J520

NL

GEBRUIKERSHANDLEIDING

Met de exclusieve machines van Nespresso bereidt u elke keer opnieuw de perfecte espresso. De machines zijn zo ontworpen, dat alle aroma's uit de capsules worden geëxtraheerd. De koffie krijgt een volle body en een perfecte dikke, smeulige crema.



WAARSCHUWING: Ziet u dit pictogram, raadpleeg dan de veiligheidsinstructies om schade en letsel te voorkomen.



INFORMATIE: Ziet u dit pictogram, raadpleeg dan het advies over hoe u uw koffiemachine correct en veilig gebruikt.



220-240 V ~, 50-60 Hz, 1300-1600 W

P_{max}

19 bar / 1.9 MPa



~5,2 kg / 11.4 lbs



1,5 L / 50 oz



17 cm
6.7 in



30,9 cm
12.2 in



40,9 cm
16.1 in

 WAARSCHUWING	 BESCHADIGD SNOER LOSKOPPELEN
 ELEKTRISCH GEVAAR	 HEET OPPERVLAK

⚠ WAARSCHUWING: de veiligheidsinstructies zijn onderdeel van het apparaat. Lees ze zorgvuldig door voordat u uw nieuwe machine in gebruik stelt. Bewaar ze op een plek waar u ze later kunt terugvinden om te raadplegen.

⚠ WAARSCHUWING: Ziet u dit pictogram, raadpleeg dan de veiligheidsinstructies om schade en letsel te voorkomen.

i INFORMATIE: Ziet u dit pictogram, raadpleeg dan het advies over hoe u uw koffiemachine correct en veilig gebruikt.

- De machine is bedoeld om dranken te bereiden volgens deze instructies.
- Gebruik de machine niet voor andere zaken dan het bedoelde gebruik.
- Deze machine is ontworpen voor gebruik binnenshuis en bij niet-extreme temperaturen.
- Voorkom blootstelling aan direct zonlicht, watergespat en vochtigheid.
- Deze machine is alleen bedoeld voor huishoudelijk gebruik. De machine is niet bedoeld voor gebruik in: personeelskeukens in winkels, bedrijven en andere werkomgevingen; boerderijen; door klanten in hotels, motels en andere

- verblijfplaatsen; in bed and breakfasts.
- Kinderen vanaf 8 jaar mogen deze machine gebruiken, zolang ze onder toezicht staan, instructies hebben gekregen over het veilige gebruik en de mogelijke gevaren begrijpen. Reiniging en onderhoud mogen niet worden uitgevoerd door kinderen, tenzij ze ouder zijn dan 8 jaar en onder toezicht staan van een volwassene.
- Houd de machine en het snoer buiten het bereik van kinderen onder 8 jaar.
- Deze machine mag worden gebruikt door personen met een fysieke, zintuiglijke of verstandelijke beperking, of met onvoldoende kennis of

- ervaring, zolang ze onder toezicht staan en instructies hebben gekregen over het veilige gebruik van de machine en de mogelijke gevaren.
- Kinderen mogen niet met de machine spelen.
- De fabrikant aanvaardt geen enkele verantwoordelijkheid en de garantie is niet van toepassing bij commercieel gebruik, onjuist hanteren of onjuist gebruik, schade voortvloeiend uit gebruik voor andere doeleinden dan de machine bedoeld is, verkeerde bediening, niet-professionele reparaties of het niet opvolgen van de instructies.

Voorkom risico op elektrische schokken en brand.

- Bij noodgevallen: trek de stekker onmiddellijk uit het stopcontact.
- Sluit de machine alleen aan op daarvoor geschikte, eenvoudig bereikbare, geaarde stopcontacten. Zorg ervoor dat het voltage van de voedingsbron overeenkomt met het voltage op het typeplaatje. De garantie vervalt bij gebruik van een ongeschikte voeding.

De machine mag pas na installatie worden aangesloten.

- Trek het snoer niet over scherpe randen, klem het niet vast en laat het niet naar beneden hangen.
- Houd het snoer uit de buurt van hitte en vocht.

- Mocht het snoer beschadigd zijn, dan moet het worden vervangen door de fabrikant, de servicepartner of een gekwalificeerd persoon, om risico's uit te sluiten.
- Mocht het snoer of de stekker beschadigd zijn, dan moet het worden vervangen door de fabrikant, de servicepartner of een gekwalificeerd persoon, om risico's uit te sluiten.
- Mocht er een verlengsnoer nodig zijn, gebruik dan alleen een geaard verlengsnoer met een kabeldoorsnede van minstens 1,5 mm² of een vergelijkbaar ingangsvermogen.
- Plaats de machine niet op of naast hittebronnen zoals radiatoren, kookplaten, ovens, gasbranders of open vuur.

- Plaats de machine altijd op een horizontaal, stabiel en plat oppervlak. De ondergrond moet bestand zijn tegen hitte en vloeistoffen zoals water, koffie en ontkalkingsmiddel.
- Trek de stekker uit het stopcontact als de machine een lange tijd niet wordt gebruikt. Koppel de machine los door aan de stekker te trekken. Trek niet aan het snoer om beschadiging te voorkomen.
- Verwijder de stekker uit het stopcontact vóórdat u de machine reinigt of onderhoud pleegt en laat de machine afkoelen.
- Raak het snoer nooit aan met natte handen.
- Dompel de machine of delen ervan niet onder in water of een andere vloeistof.
- Plaats de machine of

delen ervan niet in een vaatwasmachine.

- Elektriciteit in combinatie met water is gevaarlijk en kan dodelijke elektrische schokken tot gevolg hebben.
- Open de machine niet. Gevaarlijke spanningen in de binnenkant!
- Steek nooit iets in de openingen. Dit kan brand of een elektrische schok veroorzaken!

Voorkom letsel bij gebruik van de machine.

- Houd de machine altijd in het zicht tijdens gebruik.
- Gebruik de machine niet als het is beschadigd of niet optimaal werkt. Verwijder de stekker onmiddellijk uit het stopcontact. Neem contact op met de *Nespresso* klantenservice of een door *Nespresso* erkende

vertegenwoordiger om de machine te laten nakijken, repareren of bijregelen.

- Een beschadigd apparaat kan elektrische schokken, brandwonden en brand veroorzaken.
- Sluit de slider altijd volledig en open het niet tijdens gebruik. De ontsnappende hete stoom kan brandwonden tot gevolg hebben.
- Houd uw vingers niet onder de koffie-uitloop om verbranding te voorkomen.
- Steek uw vingers niet in de capsulehouder of de capsulekoker. Gevaar voor letsel!
- Er kan water om de capsules vloeien als de messen niet perforeren. Uw machine kan zo beschadigd raken.
- Gebruik nooit capsules die beschadigd of vervormd zijn. Als een capsule de

capsulehouder blokkeert, zet de machine dan uit en trek de stekker uit het stopcontact voordat u andere handelingen uitvoert. Neem contact op met de *Nespresso* klantenservice of een door *Nespresso* erkende vertegenwoordiger.

- Vul de watertank alleen met koud, vers drinkwater.
- Maak de watertank leeg als u de machine een tijd niet gebruikt (bijvoorbeeld tijdens een vakantie).
- Ververs het water in de watertank als u de machine bijvoorbeeld een weekend niet hebt gebruikt.
- Gebruik de machine niet zonder het lekbakje of lekrooster om morsen van vloeistoffen op de omliggende oppervlaktes te voorkomen.
- Gebruik geen sterke schoonmaakmiddelen

of oplosmiddelen. Reinig de buitenkant met een vochtige doek en een mild schoonmaakmiddel.

- Reinig de machine uitsluitend met schone schoonmaakspullen.
- Verwijder de plastic folie als u de machine uitpakt en gooi deze weg.
- De machine is ontworpen voor *Nespresso* koffiecapsules, die exclusief verkrijgbaar zijn via *Nespresso* of een door *Nespresso* erkende vertegenwoordiger.
- Alle producten van *Nespresso* worden uitvoerig getest. De betrouwbaarheidstests worden steekproefsgewijs uitgevoerd onder praktijkomstandigheden. Deze tests kunnen gebruikssporen veroorzaken.
- *Nespresso* behoudt zich het

recht voor om de instructies te veranderen zonder voorafgaande kennisgeving.

- Deze machine bevat magneten.

Ontkalken

- Mits correct toegepast, zorgt het ontkalkingsmiddel van *Nespresso* ervoor dat uw machine gedurende zijn levensduur optimaal blijft functioneren en uw koffie net zo lekker blijft smaken als het eerste kopje.

BEWAAR DEZE INSTRUCTIES Overhandig ze aan een volgende gebruiker. Deze handleiding is ook beschikbaar in pdf-formaat op [nespresso.com](https://www.nespresso.com).

Machine-onderdelen

Kleurenscherm

SELECTEREN-knop

START | ANNULEREN-knop

Hendel voor het plaatsen van capsules

Afvalbakje

Bodem van het afvalbakje

Uitneembaar lekrooster

Uitneembaar lekbakje met vol-indicator

Eenvoudig reinigbaar stoompijpje

Melkkan temperatuursensor

Melkkan

Watertank en deksel

Verwijderbare schoonmaakpin

Druk op START | ANNULEREN om een handeling te starten of annuleren, of een stap terug te gaan

Draai aan de SELECTEREN-knop om naar links of rechts te navigeren of een koffiesoort te selecteren

Druk op de SELECTEREN-knop om de kopgrootte (Espresso Volume), de melktemperatuur (Milk Temperature) of het melkschuim (Milk Froth) aan te passen

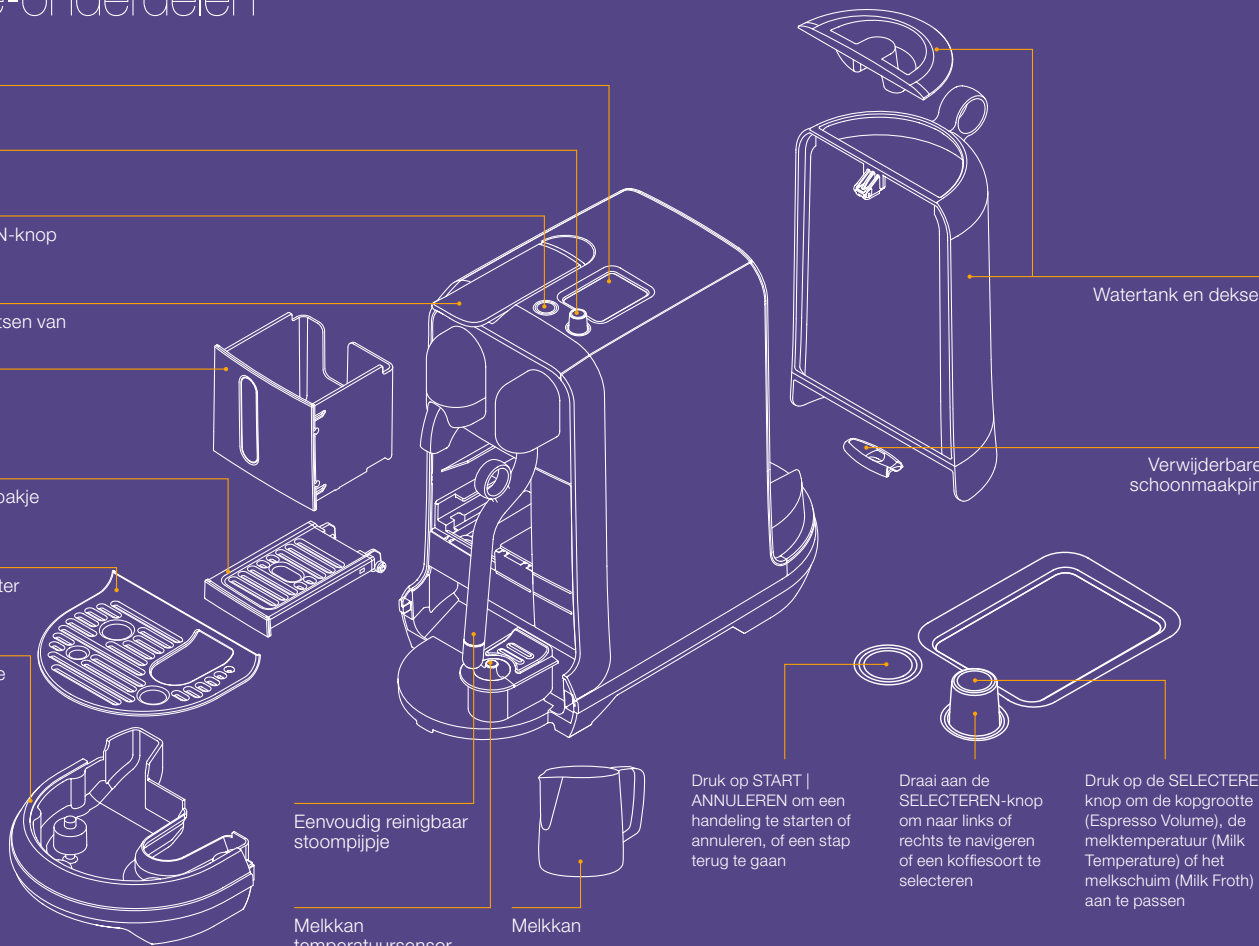

i Lees eerst de veiligheidsvoorschriften om risico op een dodelijke elektrische schok en brand te voorkomen.

- 1 Spoel de watertank om** voordat u deze vult met drinkwater.



- 2 Plaats de watertank,** het lekbakje en het afvalbakje. Gebruik voor uw veiligheid de machine alleen met het le krooster en het afvalbakje in de juiste positie.

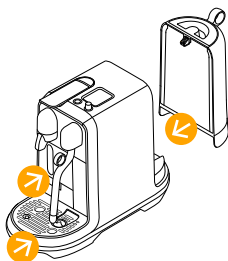

- 3 Sluit de machine aan** op een voedingsbron.

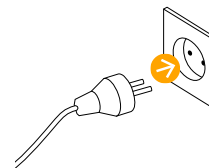

- 4 Zet de machine AAN** door op START | ANNULEREN te drukken. De machine heeft ongeveer 3 seconden nodig om op te warmen.

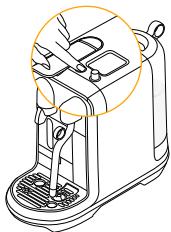

- 5 Draai** aan de SELECTEREN-knop om de gewenste taal in te stellen. Druk op SELECTEREN om uw keuze te bevestigen.

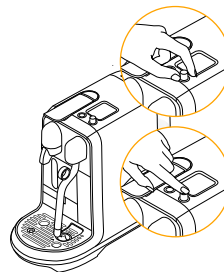

< 1 minuut

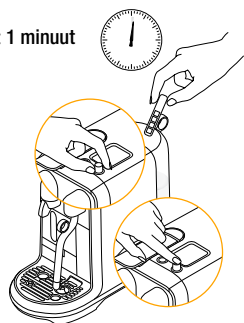

- 6 **Uw waterhardheid instellen** kan door de waterhardheid teststrip kort in de watertank te dopen. Wacht 1 minuut. Stel de waterhardheid in door aan de SELECTEREN-knop te draaien volgens de resultaten op de teststrip. Druk op SELECTEREN om te bevestigen. Meer informatie vindt u op pagina 227.

- 7 **Volg** de aanwijzingen op het scherm om uw machine te spoelen en klaar te maken voor uw eerste kopje koffie.



- i** **De eerste stappen** voor ingebruikname zijn spoelen en het verwarmingssysteem vullen.

- 8 **Volg** de Quick Start Tutorial.

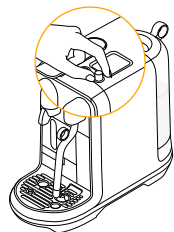

- 9 **Zet de machine UIT** door 2 seconden op START | ANNULEREN te drukken totdat de machine uitgaat.



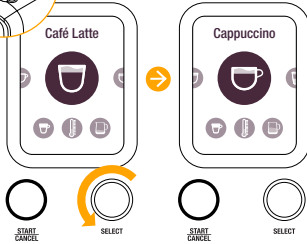

1 Draai aan de SELECTEREN-knop om uw koffie te selecteren

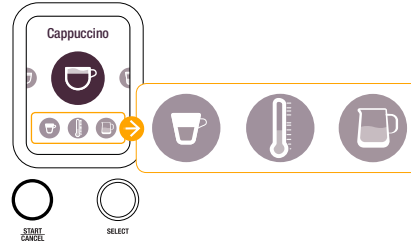

2 Het scherm toont uw huidige instellingen, de kopgrootte, de melktemperatuur en de melktextuur.

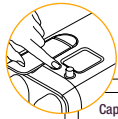

3 Druk op START | ANNULEREN om koffie te bereiden volgens uw huidige instellingen.

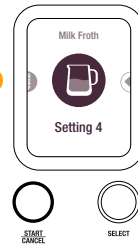
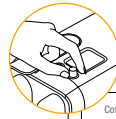

4 Druk op SELECTEREN om uw huidige instellingen aan te passen.

- 1 **Vul de watertank** met drinkwater.



- 2 **Zet de machine AAN** door op START | ANNULEREN te drukken. De machine heeft ongeveer 3 seconden nodig om op te warmen.



- 3 **Plaats een kopje** onder de koffie-uitlaat. Gebruik eventueel de kopjeshouder in om hem te ontgrendelen.

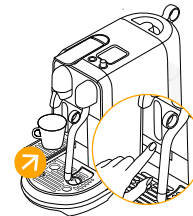

- 4 **Til de hendel omhoog**, plaats een capsule en sluit de hendel. Draai aan de SELECTEREN-knop om uw koffie te selecteren.

 Ristretto (25 ml / 0.85 oz)

 Espresso (40 ml / 1.35 oz)

 Lungo (110 ml / 3.7 oz)

Druk op START | ANNULEREN om te extraheren.

 Om hygiënische redenen kunt u gebruikte capsules beter niet opnieuw gebruiken.

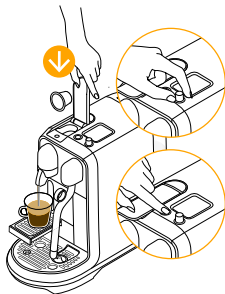

NL Standaard koffiebereiding



- 5 **Bereiding** van de koffie stopt automatisch. Doe de hendel omhoog om de capsule in het afvalbakje te laten **vallen**.



- 6 **De bereiding zelf afbreken** kan door op **START | ANNULEREN** te drukken.

Koffie met melk bereiden - Eén kopje

i **Gebruik uitsluitend** de verstrekte melkan.



- 1 **Vul de watertank** met vers drinkwater.

i **TIP:** Gebruik gepasteuriseerde volle of halfvolle melk op koelkasttemperatuur (tussen 4-6 °C) voor optimaal melkschuim.

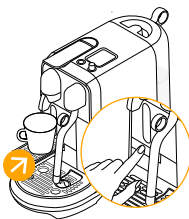

- 2 **Ondersteun** kleinere kopjes met de kopjeshouder. **DUW** de kopjeshouder in om hem te ontgrendelen.

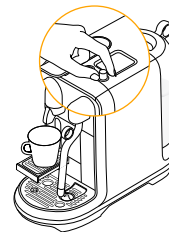

- 3 **Draai** aan de **SELECTEREN**-knop om uw koffie te selecteren.

Koffie met melk bereiden - Eén kopje

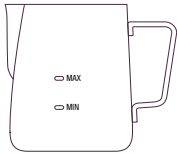

- 4 **Vul de melkkan** met voldoende verse koude melk. De minimale en maximale hoeveelheid staan aangegeven aan de binnen- en buitenkant van de melkkan.



WAARSCHUWING: Overschrijd de maximale hoeveelheid melk niet.



- 5 **Til het stoompijpe omhoog** en plaats in het midden boven de melkkan.

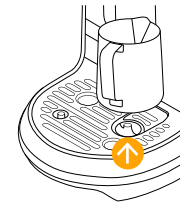

- 6 **Zorg ervoor** dat de melkkan contact maakt met de temperatuursensor in het lekbakje.



- 7 **Doe de hendel omhoog** en plaats een capsule.



- 8 **Druk op START | ANNULEREN** om de extractie te starten.

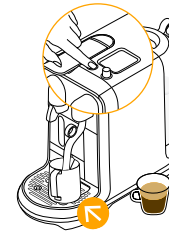

- 9 **Als de extractie** van de espresso gereed is, druk op **START | ANNULEREN** om het melkschuim te bereiden.

NL Koffie met melk bereiden - Eén kopje

- 10 **Als het melkschuim** bereid is, til het stoompijpe omhoog en reinig met een schone, vochtige doek.



- 11 **Laat het stoompijpe** terugvallen om automatisch spoelen te starten.



- 12 **Schenk het melkschuim** over uw espresso.



Koffie met melk bereiden - Twee kopjes

i **Gebruik uitsluitend** de verstrekte melkkan.

i **TIP:** Gebruik gepasteuriseerde volle of halfvolle melk op koelkasttemperatuur (tussen 4-6 °C) voor optimaal melkschuim.

- 1 **Vul de watertank** met vers drinkwater.



- 2 **Ondersteun** kleinere kopjes met de kopjeshouder. **DUW** de kopjeshouder in om hem te ontgrendelen.

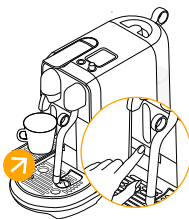

- 3 **Draai** aan de **SELECTEREN**-knop om uw koffie te selecteren.

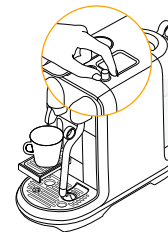

Koffie met melk bereiden - Twee kopjes

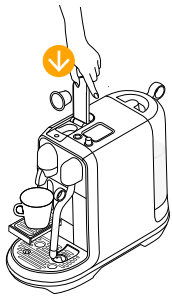

- 4 Til de hendel omhoog** en plaats een capsule. De minimale en maximale hoeveelheid staan aangegeven aan de binnen- en buitenkant van de melkkan.

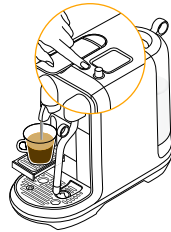

- 5 Druk op START | ANNULEREN** om de extractie te starten.

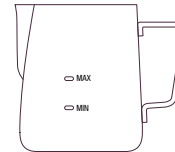

- 6 Vul de melkkan** met voldoende verse koude melk voor 2 kopjes. De maximale hoeveelheid staat aangegeven aan de binnen- en buitenkant van de melkkan. Overschrijd de maximale hoeveelheid niet.



WAARSCHUWING: Overschrijd de maximale hoeveelheid melk niet.

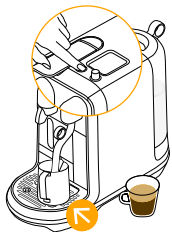

- 7 Til het stoompijpje omhoog**, plaats in het midden boven de melkkan en druk op START | ANNULEREN om de melk op te schuimen.

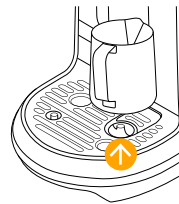

- 8 Zorg ervoor** dat de melkkan contact maakt met de temperatuursensor in het lekbakje.



- 9 Als de melk is opgeschuimd**, til het stoompijpje omhoog en veeg schoon met een vochtige doek.

☉ Koffie met melk bereiden - Twee kopjes

- 10 **Laat het stoompijpe**
terugvallen om automatisch
spoelen te starten.



- 11 **Plaats uw tweede**
kopje onder de
koffie-uitlaat.



- 12 **Til de hendel omhoog**
en plaats een capsule.

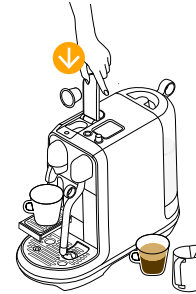

- 13 **Druk op START | ANNULEREN**
om de extractie te starten.

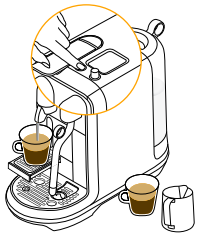

- 14 **Schenk het melkschuim** over
de espresso.



Latte macchiato bereiden

- 1 Vul de watertank** met vers drinkwater.



- 2 Ondersteun** uw latte macchiato-glas door de kopjeshouder in te duwen totdat deze ontgrendelt.

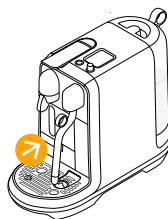

- 3 Draai** aan de SELECTEREN-knop om uw koffiesoort te selecteren.



- 4 Vul de melkkan** tot het maximale niveau met voldoende verse koude melk.

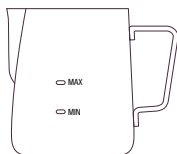

WAARSCHUWING: Overschrijd de maximale hoeveelheid gemarkeerd aan de binnen- en buitenkant van de melkkan niet.

- 5 Til het stoompijpje** omhoog, plaats in het midden boven de melkkan en druk op STARTI ANNULEREN om de melk op te schuimen.

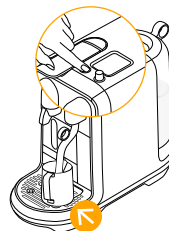

- 6 Zorg ervoor** dat de melkkan contact maakt met de temperatuursensor in het lekbakje.

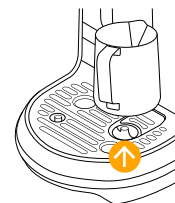

NL Latte macchiato bereiden

- 7 Als de melk is opgeschuimd, til het stoompijpe omhoog en veeg schoon met een vochtige doek.



- 8 Laat het stoompijpe terugvallen om automatisch spoelen te starten.



- 9 Schenk het melkschuim in het latte macchiato-glas en plaats het glas onder de koffie-uitlaat.



- 10 Til de hendel omhoog en plaats een capsule.

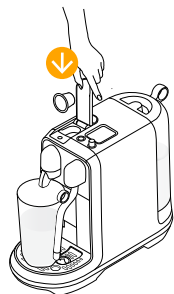

- 11 Druk op START | ANNULEREN om de extractie te starten.

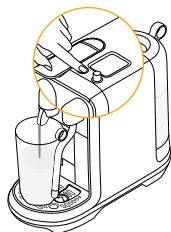

- 1 Draai** aan de SELECTEREN-knop om de koffiesoort te selecteren.

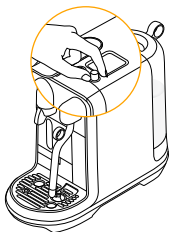

- 2 Druk** op SELECTEREN om de kopgrootte aan te passen.

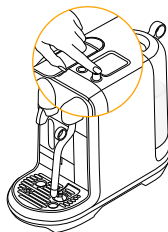

- 3 Draai** aan de SELECTEREN-knop om de kopgrootte aan te passen. Het aanbevolen volume is gemarkeerd met een stippellijn.



- 4 Druk** op SELECTEREN om op te slaan en druk op START | ANNULEREN om te stoppen zonder op te slaan.

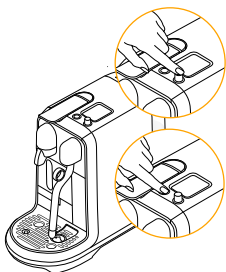

U kunt elke koffiesoort programmeren.

1. Ristretto: van 25 tot 60 ml.
2. Espresso: van 25 tot 60 ml.
3. Lungo: van 70 tot 150 ml.



Standaard kopgroottes staan vermeld op pagina 213.

NL Standaard koffiesoorten aanpassen

i Deze machine is geoptimaliseerd voor gepasteuriseerde volle of halfvolle melk. De melktemperatuur en het melkschuim kunnen worden aangepast.

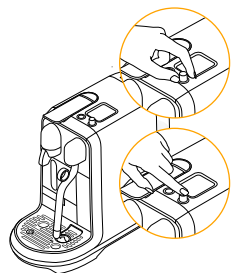

- 1 Draai** aan de SELECTEREN-knop om de koffiesoort te selecteren & druk op de SELECTEREN-knop om de koffiesoort aan te passen.

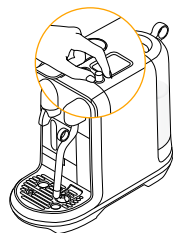

- 2 Draai** aan de SELECTEREN-knop om het Espresso-volume, de Melktemperatuur of het Melkschuim-niveau aan te passen.

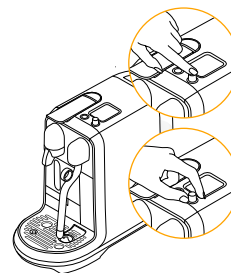

- 3 Druk op de** SELECTEREN-knop om uw keuze te bevestigen & draai om de instellingen te veranderen. Het aanbevolen Melkschuim-niveau en Espresso-volume zijn gemarkeerd met een stippellijn.

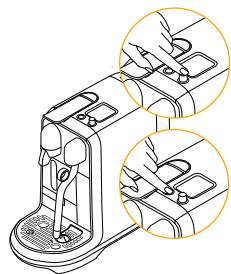

- 4 Druk** op de SELECTEREN-knop om op te slaan & druk op START | ANNULEREN om te stoppen zonder op te slaan.

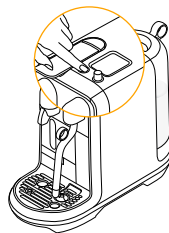

- 5 Druk op** START | ANNULEREN om het menu te verlaten.

U kunt alle koffiesoorten met melk programmeren.

1. Koffievolume: van 25 tot 60 ml.
2. Melktemperatuur: van 56 tot 76 °C.
3. Melkschuim: van 2 tot 30 mm.

1 Koffie-instellingen zijn:

- Coffee Volume (kopgrootte), Milk Temperature (melktemperatuur) en Milk Froth (melkschuim).

Uw koffie-instellingen terugzetten:

1. Selecteer INSTELLINGEN
2. Selecteer RESETTEN
3. Selecteer KOFFIE RESETTEN
4. Selecteer ✓ om te bevestigen
5. Selecteer ✗ om te annuleren

Fabrieksinstellingen terugzetten:

1. Selecteer INSTELLINGEN
2. Selecteer RESETTEN
3. Selecteer FABRIEKSINSTELLINGEN
4. Selecteer ✓ om te bevestigen
5. Selecteer ✗ om te annuleren
6. De machine schakelt uit
7. Volg de instructies voor eerste gebruiknaam als u de machine weer aanzet.

Het systeem legen voordat u uw machine een tijd niet gebruikt of voor vorstbeveiliging

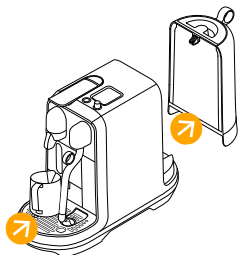

- 1 **Verwijder** de watertank. Plaats de lege melkkan onder de koffie-uitlaat.

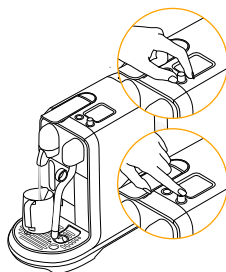

- 2 **Draai aan de** SELECTEREN-knop tot aan ONDERHOUD, druk op SELECTEREN. Selecteer 'Leegcyclus' & druk op SELECTEREN om het proces te starten. Zodra de pomp stopt, leeg het afvalbakje en het lekbakje en veeg ze schoon.

- 1 **Energiezuinig:** De machine schakelt over op minimaal energieverbruik als deze niet gebruikt wordt. Het scherm dimt automatisch nadat de machine 2 minuten niet is gebruikt. Na 10 minuten schakelt het scherm uit. Herstart door op **START | ANNULEREN** te drukken.

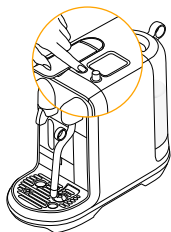

Dagelijkse reiniging

i Om **hygiënische redenen** is het sterk aanbevolen om het afvalbakje dagelijks te legen en te reinigen.

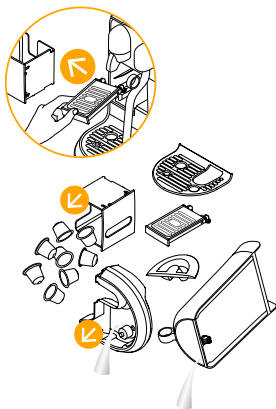

- 1 **Leeg het lekbakje** en het afvalbakje dagelijks. Verwijder de kopjeshouder door eerst het afvalbakje te verwijderen. Koppel dan de kopjeshouder los door deze naar voren te trekken en op te tillen. Maak de kopjeshouder en de binnenkant van de machine schoon met een schone vochtige doek en plaats de onderdelen terug in de machine. Verwijder de watertank en het deksel. Maak ze schoon met een geurloos reinigingsmiddel en spoel met warm water. Vul de watertank met vers drinkwater.

- 2 **Spoel de melkkan** en droog af na elk gebruik. Maak de melkkan schoon met een mild schoonmaakmiddel wanneer nodig.

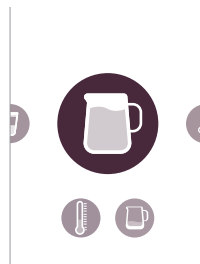

- 3 **Vul de melkkan** met drinkwater tussen de min. en max.-streepjes. Selecteer de **MELK**-functie en druk op **START**. Gooi ten slotte het warme water weg en veeg het stoompijpje schoon met een schone vochtige doek.

Dagelijkse reiniging



- 4 **Gebruik geen** sterk of schurend oplosmiddel, spons of schuurmiddel. Zet de machine niet in een vaatwasmachine.

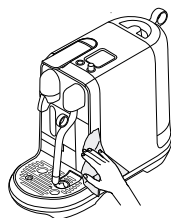

- 5 **Droog alle onderdelen af** met een zachte schone doek en plaats de onderdelen terug. Maak de koffie-uitlaat en de binnenkant van de machine regelmatig schoon met een schone vochtige doek.



- 6 **Dompel** de machine of delen ervan nooit onder in water of een andere vloeistof.

Stoompijpe reinigen

Reiniging van het melksysteem Voer het reinigingsproces elke maand uit om blokkade van het stoompijpe te voorkomen of wanneer 'Maak opzetstuk schoon' op het scherm verschijnt.



- 1 **Selecteer Onderhoud**

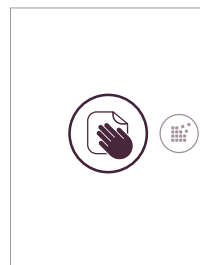

- 2 **Selecteer Stoompijp schoonmaken**

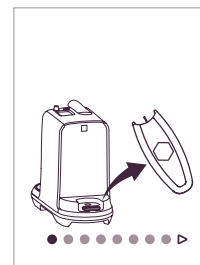

- 3 **Volg de aanwijzingen op het scherm.**



Duurt ongeveer 15 minuten.



Lees de veiligheidsinstructies op de verpakking voor de aanbevolen gebruiksfrequentie. Het ontkalkingsmiddel kan schadelijk zijn. Vermijd contact met ogen, huid en oppervlaktes. Gebruik nooit een ander product dan de *Nespresso* ontkalkingsset, verkrijgbaar via *Nespresso*, om schade aan uw machine te voorkomen. In de volgende tabel vindt u de benodigde ontkalkingsfrequentie voor een optimale werking van uw machine, gebaseerd op de waterhardheid. Hebt u nog vragen over ontkalken, neem dan contact op met *Nespresso*.

Ontkalken:  Verwijdert kalkaanslag, zorgt dat de koffie optimaal blijft smaken en voorkomt schade aan de machine. Frequentie is afhankelijk van de waterhardheid en gebruikintensiteit. Ontkalk de machine als het scherm dit aangeeft. U kunt de machine niet gebruiken als de ontkalkingscyclus na 10 bereidingen niet is doorlopen. Op het scherm kunt u zien hoe vaak u de machine nog kunt gebruiken totdat deze automatisch stopt.

1 Draai aan de knop om ONDERHOUD te selecteren

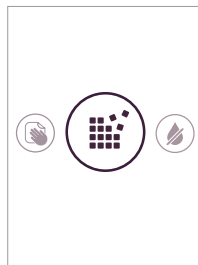

2 Selecteer ONTKALKEN

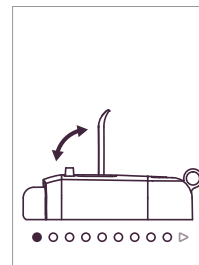

3 Volg de instructies op het scherm

Gebruik de teststrip om de waterhardheid vast te stellen.

De instellingen van de waterhardheid veranderen:

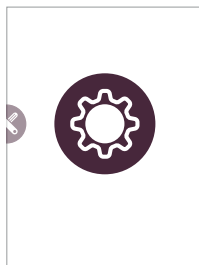

1 Draai aan de knop om **SETTINGS** te selecteren

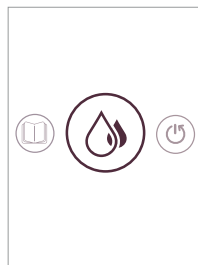



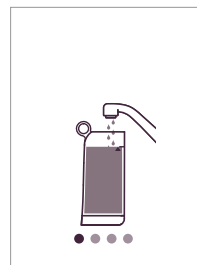



2 Selecteer **Waterhardheid**



3 Volg de instructies op het scherm

Waterhardheid:*

	App.	fH	dH	Ontkalken na:*	CaCO ₃	 (40 ml)
	Level 0	<5	<3	< 50 mg/l	2 200	
	Level 1	>7	>4	> 70 mg/l	1 800	
	Level 2	>13	>7	> 130 mg/l	1 400	
	Level 3	>25	>14	> 250 mg/l	1 000	
	Level 4	>38	>21	> 380 mg/l	600	

fH Franse hardheid

dH Duitse hardheid

CaCO₃ Calciumcarbonaat

De knoppen zijn niet verlicht.	- De machine gaat automatisch UIT. Zie de paragraaf Energiebesparing. - Druk op START ANNULEREN of SELECTEREN om de machine weer AAN te zetten.	- Controleer het stopcontact: de stekker, het voltage en de zekering.
Geen stoom of heet water.	- Druk op START ANNULEREN of SELECTEREN om de machine weer AAN te zetten.	- Controleer het stopcontact: de stekker, het voltage en de zekering.
Geen koffie, geen water, ongebruikelijke koffiedoorloop.	- Controleer of de watertank correct is geplaatst. Vul de tank met water als hij leeg is.	- Ontkalk de machine als dat nodig is.
De koffie is niet heet genoeg.	- Verwarm het kopje voor.	- Ontkalk de machine als dat nodig is.
De hendel sluit niet goed.	- Leeg het afvalbakje.	- Controleer of er geen capsule de machine van binnenuit blokkeert. (Pas op: steek uw vinger niet in de machine)
Lekkage (water onder de machine).	- Leeg het lekbakje als deze vol is. - Controleer of het lekbakje veilig is geplaatst.	- Neem contact op met de <i>Nespresso</i> klantenservice als het probleem zich blijft voordoen.
Geen koffiedoorloop: het water stroomt direct in het afvalbakje (ondanks de geplaatste capsule).	- Zorg ervoor dat de hendel dicht is.	- Leeg het afvalbakje en controleer of er geen capsule de machine van binnenuit blokkeert. (Pas op: steek uw vinger niet in de machine) Neem contact op met de <i>Nespresso</i> klantenservice als het probleem zich blijft voordoen.
Het kleurenscherm is zwak verlicht en moeilijk te zien/lezen.	- Het scherm dimt automatisch nadat de machine 2 minuten niet is gebruikt. - Zie de paragraaf Energiebesparing. - Druk op START ANNULEREN of SELECTEREN om de machine weer AAN te zetten.	- Pas de helderheid van het scherm aan. Ga naar het Instellingen-menu. Selecteer Helderheid. Draai aan de knop en selecteer hoog.
De knoppen knippen.	- Volg de aanwijzingen op het scherm. - Controleer de watertank. Is de watertank leeg, vul hem dan met drinkwater en bereid uw koffie. - Controleer het stoompijpje op blokkades. Gebruik de schoonmaakpin onder de watertank om de openingen vrij te maken.	- Ontkalk de machine als dat nodig is. - Reinig het stoompijpje volgens de procedure Maak opzetstuk schoon.
De melding 'Vul de watertank' blijft op het scherm verschijnen (de watertank is vol).	- Controleer of de watertank correct is geplaatst.	- Neem contact op met de <i>Nespresso</i> klantenservice als het probleem zich blijft voordoen.
De melding Nu Ontkalken verschijnt op het scherm.	- Ontkalk de machine. Ga naar het Onderhoud-menu. - Selecteer Ontkalken en volg de aanwijzingen op het scherm.	
De melding 'Machine fout' verschijnt op het scherm.	- De machine heeft een storing.	- Ga naar nespresso.com of neem contact op met de <i>Nespresso</i> klantenservice.
De machine is AAN maar doet niets meer.	- Zet de machine uit door op START ANNULEREN te drukken. - Wacht 60 minuten en druk op START ANNULEREN of SELECTEREN om de machine weer AAN te zetten.	- Neem contact op met de <i>Nespresso</i> klantenservice als het probleem zich blijft voordoen.
De machine schakelt zichzelf UIT.	- Om energie te besparen, schakelt de machine automatisch UIT nadat u hem 10 minuten niet hebt gebruikt. Zie de paragraaf Energiebesparing.	- Druk op START ANNULEREN of SELECTEREN om de machine weer AAN te zetten.

Probleem/oplossing melk opschuimen

Het opschuimproces start niet.

- Controleer of de watertank correct is geplaatst. Vul de tank met water als hij leeg is.
- Controleer het stoompijpe op blokkades en zorg ervoor dat het stoompijpe naar beneden hangt.

De kwaliteit van het melkschuim voldoet niet.

- Gebruik gepasteuriseerde volle of halfvolle melk op koelkasttemperatuur (rond 4-6 °C). Verse melk komt de kwaliteit van het melkschuim ten goede.
- Controleer de melkschuim-instellingen.

- Gebruik de melkkan die bij de machine hoort.
- Reinig de melkkan en het stoompijpe na elk gebruik.
- Reinig het stoompijpe. Ga naar het Onderhoud-menu.
- Selecteer Stoompijpe schoonmaken en volg de aanwijzingen op het scherm.

De stoom is erg nat.

- Gebruik koud drinkwater. Gebruik geen sterk gefilterd, gedemineraliseerd of gedistilleerd water.

De melk loopt over.

- Vul de melkkan met een geschikte hoeveelheid melk.
- Het minimumniveau staat aangegeven op de binnen- en buitenkant van de melkkan.
- Het maximumniveau staat aangegeven op de binnen- en buitenkant van de melkkan.

- Verminder de hoeveelheid melk en/of het schuimniveau. Dit varieert per melksort.

De temperatuur van de melk is te hoog.

- Gebruik de melkkan die bij de machine hoort.
- Controleer of de melkkan correct op de temperatuursensor is geplaatst.
- Controleer of de temperatuursensor in het lekbakje schoon is.

- Zet de melktemperatuur op een lagere stand.

De temperatuur van de melk is niet heet genoeg.

- Verwarm het kopje voor.
- Gebruik de melkkan die bij de machine hoort.
- Controleer of de melkkan correct op de temperatuursensor is geplaatst.

- Zet de melktemperatuur op een hogere stand.
- Controleer het stoompijpe op blokkades.

De melding 'Doe de stoompijpe omlaag' verschijnt op het scherm.

- Zorg ervoor dat het stoompijpe naar beneden hangt.

De melding 'Stoompijpe schoonmaken' verschijnt op het scherm.

- Reinig het stoompijpe.

- Ga naar het Onderhoud-menu. Selecteer Stoompijpe schoonmaken en volg de aanwijzingen op het scherm.

Voor verdere informatie, neem contact op met de *Nespresso* klantenservice of een door *Nespresso* erkende vertegenwoordiger voor aanvullende informatie, als u een probleem ondervindt of gewoon advies wilt inwinnen. U vindt de contactgegevens van de *Nespresso* klantenservice of uw vertegenwoordiger in de folder in de verpakking van de machine of op nespresso.com.

Machine afdanken

Uw machine bevat waardevolle materialen die geschikt zijn om opnieuw te gebruiken of te recyclen. Het overige afvalmateriaal scheiden maakt het recyclen van grondstoffen eenvoudiger. Breng de machine naar een verzamelpunt. Bij uw gemeente kunt u informatie inwinnen over het afdanken van uw machine.

Nespresso biedt een garantie op dit product voor een periode van twee jaar. De garantie dekt materiaal- en productiefouten en de garantie begint op de dag van aankoop. Om de aankoopdatum vast te kunnen stellen is het originele aankoopbewijs vereist. Nespresso beoordeelt of de machine bij defect tijdens de garantieperiode vervangen of gerepareerd moet worden. Hierbij worden er geen kosten bij de eigenaar van de machine in rekening gebracht. Voor de vervangende machines of gerepareerde onderdelen geldt een garantie van zes maanden of voor de resterende garantieperiode als deze langer is dan zes maanden. Deze beperkte garantie is niet van toepassing op defecten als gevolg van nalatigheid, een ongeval, verkeerd gebruik of een andere oorzaak die buiten de redelijke macht van Nespresso ligt, met inbegrip van, maar niet beperkt tot: normale slijtage, nalatigheid of niet opvolgen van instructies in de bijgeleverde handleiding, onjuist of onvoldoende onderhoud, kalkophoping of ontkalking met onjuiste ontkalkingsmiddelen, verbinding met onjuiste stroomtoevoer, onbevoegde aanpassing of reparatie van de machine, gebruik voor commerciële doeleinden, brand, blikseminslag, overstrooming of andere externe oorzaken. Deze garantie is alleen geldig in het land van aankoop of in landen waar Nespresso hetzelfde model verkoopt of dezelfde services biedt met identieke technische specificaties. Garantieservices buiten het land van aankoop zijn beperkt tot de overeenkomstige garantie in het land waar de dienstverlening plaatsvindt. Als de kosten van reparatie of vervanging niet worden gedekt door deze garantie, dan biedt Nespresso de eigenaar advies en worden de kosten bij de eigenaar in rekening gebracht. Deze beperkte garantie omvat de volledige aansprakelijkheid van Nespresso. Behalve voor zover toegestaan door de toepasselijke wetgeving, kan deze beperkte garantie geen verplichte wettelijke rechten die van toepassing zijn op de verkoop van dit product uitsluiten, beperken of aanpassen. Deze beperkte garantie vormt slechts een aanvulling op deze rechten. Als u meent dat uw product defect is, neem dan contact op met Nespresso voor instructies voor de reparatie of vervanging.

Bezoek onze website op www.nespresso.com voor contactgegevens.

تضمن نيسبرسو هذا المنتج ضد عيوب المواد والعيوب الصناعية لمدة سنتين. تبدأ فترة الضمان من تاريخ الشراء، وتطلب نيسبرسو تقديم إثبات شراء أصلي للتأكد من التاريخ. خلال فترة الضمان، تقوم نيسبرسو حسب تقديرها بإصلاح أو استبدال أي منتج معطل. سيتم ضمان القطع أو الأجزاء التي تم تبديلها أو إصلاحها طيلة المدة المتبقية من الضمان الأصلي أو ستة أشهر، أيهما أكثر. لا ينطبق هذا الضمان المحدود على أي عيوب ناتجة عن الإهمال أو الحوادث أو سوء الاستخدام، أو لأسباب أخرى خارجة عن حدود سيطرة نيسبرسو المعقولة، بما يشمل على سبيل المثال لا الحصر التلف أو البلى الطبيعي، الإهمال أو عدم إتباع تعليمات المنتج، الصيانة غير الالفة أو غير الكافية، بقايا الكالسيوم أو الترسبات، توصيل الجهاز إلى تيار كهربائي غير مناسب، إجراء تعديل أو إصلاح غير مرخص، استخدام الجهاز لأغراض تجارية، الحريق أو الفيضان أو لأسباب خارجية أخرى. يسري هذا الضمان فقط في بلد الشراء أو في البلدان الأخرى حيث تبيع نيسبرسو نفس الطراز أو الخدمات بمواصفات فنية متطابقة، تخضع خدمة الضمان خارج بلد الشراء لشروط وظروف الضمان المقابلة في البلد الذي يتم تقديم الخدمة فيه، إذا لم تكن تكاليف التصليح أو الاستبدال تغطي من قبل الضمان، ستقوم نيسبرسو بإخبار المالك الذي سيستوجب عليه تحمل تكاليف الإصلاح. يمثل هذا الضمان المحدود أقصى ما يمكن أن تلتزم به نيسبرسو مهما كان سبب الضرر. بخلاف ما تسمح به القوانين المعمول بها، فإن شروط هذا الضمان المحدود لا تستبعد أو تقيد أو تعدل الحقوق القانونية الإلزامية المطبقة على بيع هذا المنتج لك، بل تضاف إلى تلك القوانين. إذا كنت تعتقد أن المنتج الخاص بك معطل، قم بالاتصال بنيسبرسو للحصول على تعليمات حول كيفية المخي قديماً في عملية الإصلاح.

يرجى زيارة موقعنا على www.nespresso.com للحصول على تفاصيل الإتصال.

نظراً لعدم قدرتنا على معرفة استخدامات جهازك، نرجو منك الاتصال بنا دي نسرېسو أو ممثل نسرېسو المعتمد إذا احتجت إلى أي معلومات إضافية، أو في حالة حدوث مشاكل أو مجرد طلب النصح. يمكنك الاطلاع على تفاصيل الاتصال بنا دي نسرېسو أو ممثل نسرېسو المعتمد في ملف «مرحباً بكم في نسرېسو» في علبة الجهاز أو على الموقع [nespresso.com](https://www.nespresso.com)

التخلص من بقايا الجهاز وحماية البيئة

يحتوي الجهاز على مواد قيمة يمكن استردادها أو يمكن أن تكون قابلة لإعادة التصنيع. إن فرز النفايات المتبقية حسب أنواعها المختلفة سيسهل عملية إعادة تصنيع المواد الخام القيمة. اترك الجهاز لدى نقاط التجميع. يمكنك الحصول على معلومات عن كيفية التخلص من الجهاز عن طريق الهيئات المحلية.

اكتشاف أعطال تحضير رغوة الحليب وإصلاحها

دورة بخار الحليب لا تبدأ

تأكد من وضعية خزان الماء، إذا كان فارغاً، املاًه بماء صالح للشرب.
تأكد من عدم وجود انسدادات في فوهة البخار وتأكد من خفض فوهة البخار.

تأكد من استخدام حليب مبستر كامل الدسم أو قليل الدسم بدرجة حرارة باردة (حوالي 4-6 درجات / 39-43 فهرنهايت) للحصول على نتيجة أفضل. استخدم حليباً طازجاً.
تحقق من إعدادات رغوة الحليب

استخدم إبريق الحليب المرفق مع الجهاز.
نظف إبريق الحليب وفوهة البخار بعد كل استعمال.
نظف فوهة البخار. اذهب إلى قائمة الصيانة Maintenance.
اختر تنظيف فوهة البخار Clean Steam Wand واتبع التعليمات على الشاشة.

جودة رغوة الحليب ليست بالمستوى المطلوب

استخدم ماءً بارداً صالحاً للشرب. لا تستخدم المياه المصفاة للغاية أو المحلاة أو المقطرة.

البخار الرطب جداً

املاً الإبريق بمستوى الحليب المناسب.
الحد الأدنى لمستوى الحليب محدد داخل وخارج الإبريق.
الحد الأقصى لمستوى الحليب محدد داخل وخارج الإبريق.

لايقاف تدفق الحليب، قلل مستوى الحليب الأولي و/أو خفض مستوى الرغوة. يختلف هذا حسب نوع الحليب.

الحليب يتدفق أكثر من اللازم

استخدم إبريق الحليب المرفق مع الجهاز.
تأكد من وضع إبريق الحليب بشكل صحيح على حساس درجة حرارة إبريق الحليب.
تأكد من نظافة حساس الحرارة في صينية التثقيط.

خفف إعدادات درجة حرارة الحليب.

الحليب ساخن جداً

سخّن الكوب مسبقاً.
استخدم إبريق الحليب المرفق مع الجهاز.
تأكد من وضع إبريق الحليب بشكل صحيح على حساس درجة حرارة إبريق الحليب.

قم بزيادة إعدادات درجة حرارة الحليب.
تأكد من عدم وجود انسدادات في فوهة البخار.

الحليب ليس ساخناً بما فيه الكفاية

تأكد من خفض فوهة البخار.

ظهور تنبيه خفض فوهة البخار Lower Wand

نظف فوهة البخار.

اختر تنظيف فوهة البخار Clean Steam Wand واتبع التعليمات على الشاشة.

ظهور تنبيه تنظيف فوهة البخار Clean Steam Wand

الأضرار لا تضيء.	تحقق من مصب القهوة، السدادة، الجهد، والصمامات.	الجهاز يطفئ تلقائياً. انظر الفقرة في «مفهوم توفير الطاقة».
لا بخار أو لا ماء ساخن	تحقق من مصب القهوة، السدادة، الجهد، والصمامات.	اضغط زر التشغيل والإيقاف أو Select للانتقال إلى وضع التشغيل.
لا قهوة، لا ماء، تدفق قهوة غير عادي.	قم بإزالة الترسبات عند الضرورة.	تأكد من وضعية خزان الماء، إذا كان فارغاً، املاؤه بماء الشرب.
القهوة ليست ساخنة بشكل كاف.	قم بإزالة الترسبات عند الضرورة.	سخن الكوب مسبقاً.
المقبض لا يغلق بشكل كامل أو الجهاز لا يبدأ عملية التحضير.	تأكد من عدم وجود أي كبسولة متجزئة داخل الجهاز. (ملاحظة: لا تضع إصبعك داخل الجهاز)	أفرغ حاوية الكبسولات.
تسرب (ماء من تحت الجهاز).	إذا استمرت المشكلة، اتصل بناي نسبريسو.	أفرغ صينية التنقيط في حال كانت ممتلئة.
القهوة لا تتدفق، الماء يذهب مباشرة إلى حوض الكبسولات (رغم إدخال الكبسولة).	أفرغ حوض الكبسولات وتأكد من عدم وجود أي كبسولة عالقة داخل الجهاز. (ملاحظة: لا تضع إصبعك داخل الجهاز) إذا استمرت المشكلة، اتصل بناي نسبريسو.	تأكد من إدخال صينية التنقيط بإحكام.
أوان الشاشة خافتة والرؤية/القراءة صعبة	اضبط إعدادات سطوع الشاشة. اذهب إلى قائمة الإعدادات. اختر سطوع الشاشة. دور القرص واختر High.	تأكد من إغلاق مقبض الكبسولات.
الأضرار تومض	قم بإزالة الترسبات عند الضرورة.	تخفت شاشة الجهاز تلقائياً بعد دقيقتين من عدم الاستخدام.
ظهور تنبيه ملء خزان الماء باستمرار على الشاشة (خزان الماء ممتلئ)	أكمل دورة تنظيف قهوة البخار إذا لزم الأمر.	انظر الفقرة في «مفهوم توفير الطاقة».
ظهور تنبيه إزالة الترسبات الآن	إذا استمرت المشكلة، اتصل بناي نسبريسو.	اضغط زر التشغيل والإيقاف أو Select للانتقال إلى وضع التشغيل.
ظهور رسالة Mashine Error	تفضل بزيارة nespresso.com أو اتصل بناي نسبريسو للتواصل مع مركز خدمة العملاء المحلي.	اتبع التعليمات على الشاشة.
الجهاز في وضع التشغيل لكنه يتوقف عن العمل	إذا استمرت المشكلة، اتصل بناي نسبريسو.	تحقق من خزان الماء. املاؤه بماء صالح للشرب إن كان فارغاً، وحقق كوب قهوة.
ينتقل الجهاز إلى وضع الإيقاف	اضغط زر التشغيل والإيقاف أو Select للانتقال إلى وضع التشغيل.	تأكد من عدم وجود انسدادات في فوهة البخار. استخدم ديوس التنظيف الموضوع تحت خزان الماء لتنظيف كل فتحة.
		تأكد من وضع خزان الماء بشكل صحيح.
		قم بإزالة ترسبات الجهاز. اذهب إلى قائمة الصيانة Maintenance.
		اختر إزالة الترسبات واتبع التعليمات على الشاشة.
		يشير إلى حدوث عطل كبير.
		أطفئ الجهاز عبر الضغط باستمرار على زر التشغيل والإيقاف.
		انتظر 60 دقيقة ثم اضغط على زر التشغيل والإيقاف أو زر Select للانتقال إلى وضع التشغيل.
		لتوفير الطاقة، ينتقل الجهاز إلى وضع الإيقاف بعد 10 دقائق من عدم الاستخدام. انظر الفقرة في «مفهوم توفير الطاقة».



3 اتبع التعليمات على الشاشة لإكمال العملية



2 اختر Water Hardness

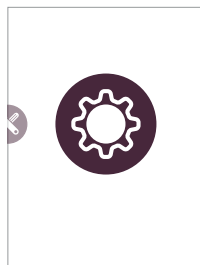

1 دؤر القرص لاختيار Settings

لتحديد مستوى عسر الماء، استخدم شريط القياس المرفق.

لتغيير إعدادات عسر الماء:

	إزالة الترسبات بعد: *				عسر الماء: *	
	☕ (40 ml)	CaCO ₃	dH	fH	App.	
fH درجة فرنسية	2 200	< 50 mg/l	<3	<5	مستوى 0	
dH درجة ألمانية	1 800	> 70 mg/l	>4	>7	مستوى 1	
CaCO ₃ ت الكالسيوم	1 400	> 130 mg/l	>7	>13	مستوى 2	
	1 000	> 250 mg/l	>14	>25	مستوى 3	
	600	> 380 mg/l	>21	>38	مستوى 4	

إزالة الترسبات: تزيل الترسبات المتراكمة، تحافظ على طعم القهوة، وتجنب تلف الجهاز. تعتمد مرات إزالة الترسبات على عسر الماء ومقدار الاستخدام. قم بإزالة الترسبات عند ظهور رسالة إزالة الترسبات على الشاشة. يمنعك الجهاز من استخدامه عند عدم إجراء إزالة الترسبات بعد 10 استخدامات. يظهر عدّاد تنازلي بعدد مرات الاستخدام المسموحة قبل التوقف عن الاستخدام.

قوي قد 15 يلاوح في لم عدل قرغت ست



اقرأ احتياطات السلامة المتوفرة على مجموعة إزالة الترسبات وراجع جدول الاستخدام المتكرر. قد يكون محلول إزالة الترسبات ضاراً. تجنب ملامسته للعينين أو البشرة أو الأسطح. لا تستخدم أي منتج غير مجموعة نسريسو لإزالة الترسبات المتوفرة في نادي نسريسو لتفادي إحداث الضرر بجهازك. تجد في الجدول التالي توصيات إزالة الترسبات الكلسية المطلوبة للحصول على أفضل أداء لجهازك، تبعاً لعسر الماء. لمزيد من الأسئلة حول إزالة الترسبات، يرجى الاتصال بنا دي نسريسو.

1 دور القرص لاختيار Maintenance

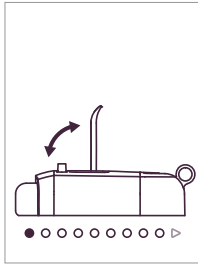

3 اتبع التعليمات على الشاشة لإكمال العملية

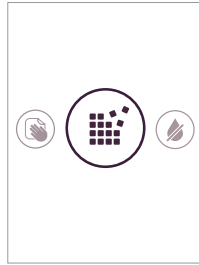

2 اختر Descal

6 لا تغمر الجهاز أو أي جزء منه في الماء أو أي سائل أخرى.



5 جف جميع الأجزاء بقطعة قماش نظيفة وناعمة وأعد تجميع جميع أجزاء. نظف مصب القهوة وداخل الجهاز بانتظام بقطعة قماش مبللة نظيفة.



4 لا تستخدم أي محلول أو اسفنجة أو منظف كيميائي قوي ويؤدي الجهاز. لا تضع الجهاز في غسالة الصحون.

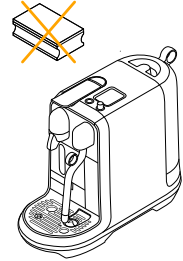

إجراءات تنظيف فوهة البخار

إجراءات تنظيف فوهة البخار

ينصح بتنظيف فوهة البخار شهرياً لمنع رأس الفوهة، أو عندما تظهر هذه الرسالة على الشاشة "Clean Steam Tip".

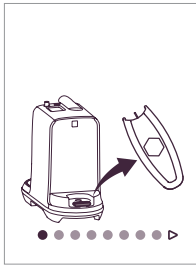

3 اتبع التعليمات على الشاشة

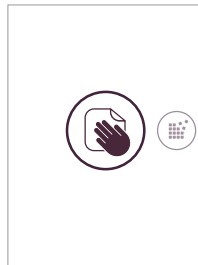

2 اختر Clean Steam Wand

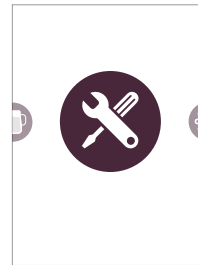

1 اختر Maintenance

i لضمان ظروف صحية، ننصح بشدة بتفريغ وتنظيف حاوية الكبسولات المستعملة كل يوم.

1 أفرغ صينية التنقيط وحاوية الكبسولات كل يوم. قم بفك دعامة الكوب من خلال إزالة جيب الكبسولات أولاً، ثم فتح دعامة الكوب، وسحبها ورفعها إلى أعلى لفكها من الجهاز. نظّف دعامة الكوب وامسح داخل الجهاز، ثم أعد التركيب بقطعة قماش مبللة نظيفة. قم بإزالة خزان الماء والغطاء ونظّفهما بمنظف عديم الرائحة واغسلهما بماء دافئ. املاً خزان الماء بماء عذب صالح للشرب.

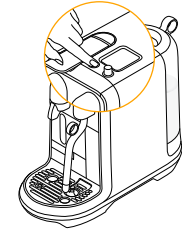
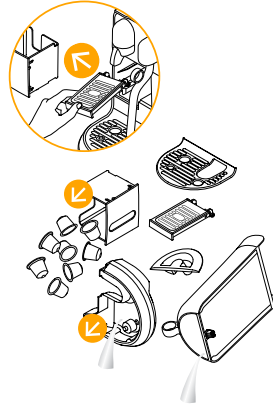

1 كفاءة استهلاك الطاقة: يقلص الجهاز استهلاك الطاقة عند عدم تحضير القهوة. يخفت ضوء الشاشة بعد دقيقتين من الاستخدام، وتطفئ بعد 10 دقائق من عدم الاستخدام. أعد تشغيل الشاشة عن طريق الضغط على زر التشغيل والإيقاف.

3 املاً إبريق الحليب بماء عذب صالح للشرب بين الحد الأدنى والأقصى. اختر وظيفة الحليب واضغط زر البدء. عند الانتهاء، تخلّص من الماء الساخن، ثم امسح فوهة البخار بقطعة قماش مبللة نظيفة.

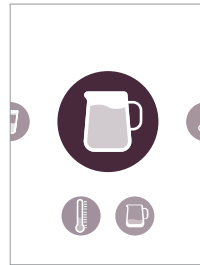

2 اغسل إبريق الحليب وجففه بعد كل استخدام. إذا لزم الأمر، اغسل الإبريق بمنظف معتدل.

1 إعدادات القهوة هي:

حجم القهوة، درجة حرارة الحليب ورغوة الحليب.

إعادة ضبط إعدادات قهوتك:

1. اذهب إلى SETTINGS

2. اختر RESET

3. اختر COFFEE RESET

4. اختر للتأكيد

5. اختر للإلغاء

إعادة ضبط المصنع:

1. اذهب إلى SETTINGS

2. اختر RESET

3. اختر FACTORY RESET

4. اختر للتأكيد

5. اختر للإلغاء

6. يطفى الجهاز

7. عند الاستخدام التالي، عليك الرجوع إلى تعليمات الاستخدام الأول

تفريغ الجهاز قبل فترة عدم الاستخدام، لحمايته من التجمد

2 دَوِّر قرص الاختيار إلى خيار الصيانة Maintenance واضغط قرص الاختيار اختر Empty Cycle واضغط Select للبدء. عندما تتوقف المضخة، أفرغ وامسح جيب الكبسولات وصينية التنقيط.

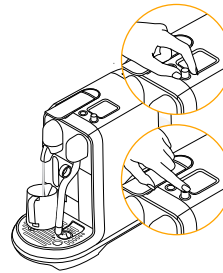

1 قم بفتح خزان الماء، ضع إبريق الحليب تحت مصب القهوة.





هذا الجهاز مخصص لاستخدام الحليب المبستر كامل الدسم أو قليل الدسم. يمكن تعديل درجة حرارة الحليب ورغوة الحليب لملائمة أنواع الحليب المختلفة.

1 دَوِّر قرص الاختيار إلى القهوة واضغط القرص لتعديل القهوة.

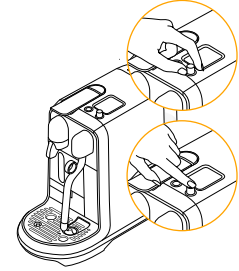

2 دَوِّر قرص الاختيار لتعديل حجم القهوة أو درجة حرارة الحليب أو مستوى رغوة الحليب.

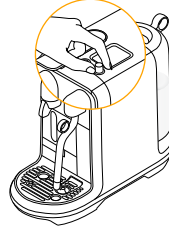

3 اضغط قرص الاختيار للدخول ودَوِّره لضبط الإعدادات. يتم تعديل حجم القهوة ومستوى الرغوة المقترح بخط منقَط.

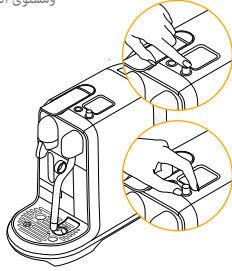

4 اضغط قرص الاختيار لحفظ الإعدادات والخروج أو اضغط زر التشغيل والإيقاف للخروج دون حفظ.

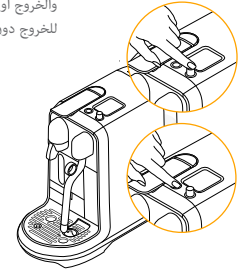

5 اضغط زر التشغيل والإيقاف للخروج من قائمة الإعدادات.

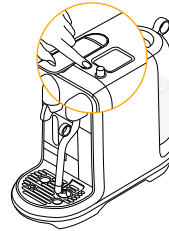

يمكن برمجة أي قهوة.

1. حجم القهوة: من 25 إلى 60 مل / 0.85-2 أونصة.
2. درجة حرارة الحليب: من 56 إلى 76 درجة مئوية / من 133 إلى 169 فهرنهايت.
3. رغوة الحليب: من 2 إلى 30 مم / 0.08-1.2 بوصة.

تعديل حجم القهوة العادية

1 دَوِّر قرص الاختيار إلى القهوة المطلوبة.



2 اضغط قرص الاختيار لتعديل القهوة المطلوبة.

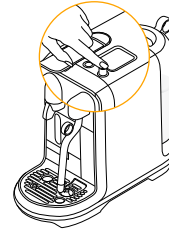

3 دَوِّر قرص الاختيار لتعديل القهوة المطلوبة. يتم تعليم الحجم المقترح بخط منقط.



4 اضغط قرص الاختيار لحفظ الإعدادات والخروج أو اضغط زر التشغيل والإيقاف للخروج دون حفظ.

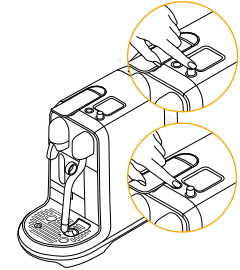

يمكن برمجة أي قهوة.

1. ريسترينو: من 25 إلى 60 مل / 2-0.85 أونصة.
2. إسبريسو: من 25 إلى 60 مل / 2-0.85 أونصة.
3. لونغو: من 70 إلى 150 مل / 5-2.37 أونصة.

كميات القهوة الافتراضية مذكورة في الصفحة 10.



9 اسكب الحليب في كوب لاتييه
ماكياتو وضعه تحت مصب القهوة.



8 اترك فوهة البخار لتعود إلى الأسفل
وتنظف نفسها بنفسها.



7 بعد الانتهاء من تحضير رغوة
الحليب، ارفع فوهة البخار وامسحها
بقطعة قماش مبللة.

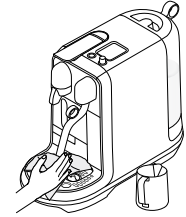

11 اضغط زر التشغيل والإيقاف للبدء
باستخلاص القهوة.



10 ارفع المقبض وأدخل الكبسولة.

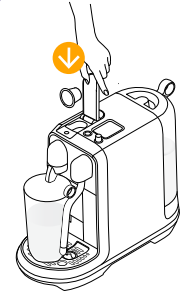

1 املأ خزان الماء بماء صالح للشرب.



2 ارفع كوب لاتييه ماكياتو، اضغط دعامة الكوب حتى تغلق.



3 دوّر قرص الاختيار لاختيار قهوتك.



4 املأ إبريق الحليب بحليب بارد طازج حتى المستوى الأقصى.

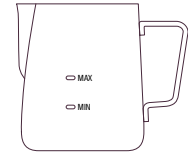

تنبيه: لا تملأ إبريق الحليب فوق مستوى الحد الأقصى المحدد داخل وخارج الإبريق. ⚠️

5 ارفع قوامة البخار وضعها في وسط إبريق الحليب واضغط زر التشغيل والإيقاف للبدء بتحضير رغوة الحليب.

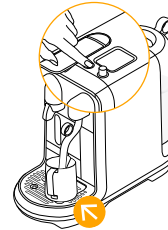

6 تأكد من ملاصقة إبريق الحليب مع حساس الحرارة الموجود في علة التنقيط.

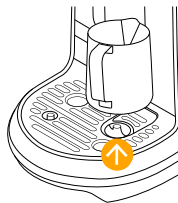

12 ارفع المقبض وأدخل
الكبسولة.



11 ضع الكوب الثاني تحت
مصب القهوة.



10 اترك فوهة البخار لتعود إلى الأسفل
وتنظف نفسها بنفسها.

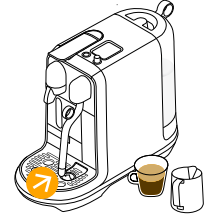

14 اسكب الحليب في القهوة لإتمام قهوتك.



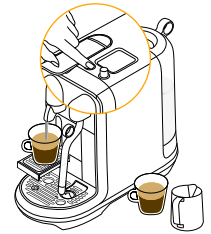

13 اضغط زر التشغيل والإيقاف للبدء
باستخلاص القهوة.

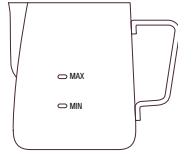

تحضير القهوة بالحليب - كوبان

- 6** املاً إبريق الحليب بحليب بارد طازج يكفي لكوبين. الحد الأدنى والأقصى من الحليب محدد داخل وخارج إبريق الحليب. لا تملأ الإبريق فوق الحد الأقصى.



تنبيه: لا تملأ إبريق الحليب فوق مستوى الحد الأقصى المحدد داخل وخارج الإبريق. 

- 5** اضغط زر التشغيل والإيقاف للبدء باستخلاص القهوة.



- 4** ارفع المقبض وأدخل الكيسولة.



- 9** بعد الانتهاء من تحضير رغوة الحليب، ارفع فوطة البخار وامسحها بقطعة قماش مبللة.

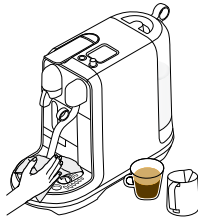

- 8** تأكد من ملائمة إبريق الحليب مع حساس الحرارة الموجود في علبة التنقيط.

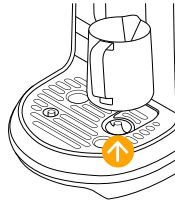

- 7** ارفع فوطة البخار وضعها في وسط إبريق الحليب واضغط زر التشغيل والإيقاف للبدء بتحضير رغوة الحليب.



12 اسكب الحليب في القهوة لإتمام قهوتك.



11 ترك فوهة البخار لتعود إلى الأسفل وتنظف نفسها بنفسها.



10 بعد الانتهاء من تحضير رغوة الحليب، ارفق فوهة البخار وامسحها بقطعة قماش مبللة.

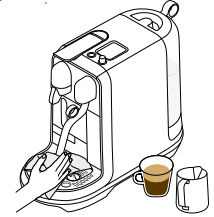

تحضير القهوة بالحليب - كوبان

نصيحة: لأفضل رغوة حليب، استخدم الحليب المبستر أو نصف المقشود بدرجة حرارة التلاجة (حوالي 4-6 درجات مئوية / 34-93 فهرنهايت).



استخدم إبريق الحليب المرقوق فقط.



3 دَوِّر قرص الاختيار لاختيار قهوتك.

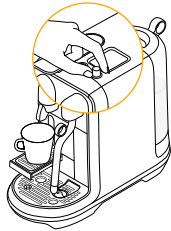

2 لوضع أكواب أصغر، استخدم دعامة الكوب. ادفع دعامة الكوب لإلغاء القفل.

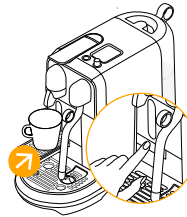

1 املاً خزان الماء بماء صالح للشرب.

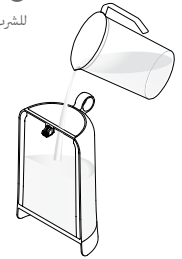

تحضير القهوة بالحليب - كوب واحد

6 تأكد من ملائمة إبريق الحليب مع حساس الحرارة الموجود في علبة التنقيط.

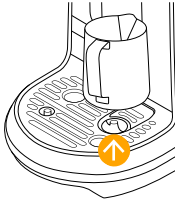

5 ارفع فوهة البخار وضعها في وسط إبريق الحليب.



4 املاً إبريق الحليب بحليب بارد طازج. الحد الأدنى والأقصى من الحليب محدد داخل وخارج إبريق الحليب.

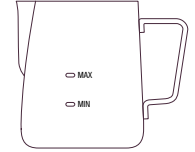

تنبيه: لا تملأ إبريق الحليب فوق مستوى الحد الأقصى المحدد داخل وخارج الإبريق.



9 بعد الانتهاء من استخلاص القهوة، اضغط زر التشغيل والإيقاف للبدء بتحضير رغوة الحليب.

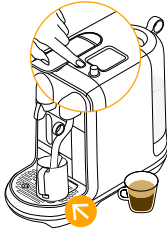

8 اضغط زر التشغيل والإيقاف للبدء باستخلاص القهوة.



7 ارفع المقيض وأدخل كيسولتك.

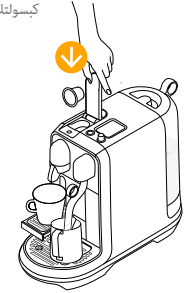

5 يتوقف التحضير تلقائياً. ارفع المقبض لإخراج الكبسولة.



6 لإيقاف تدفق القهوة اضغط زر التشغيل والإيقاف.



تحضير القهوة بالحليب - كوب واحد

استخدم إبريق الحليب المرغوب فقط.



نصيحة: لأفضل رغوة حليب، استخدم الحليب المبستر أو نصف المقشود بدرجة حرارة التلاجة (حوالي 4-6 درجات مئوية / 39-43 فهرنهايت).



1 املأ خزان الماء بماء صالح للشرب.



2 لوضع أكواب أصغر، استخدم دعامة الكوب. ادفع دعامة الكوب لإلغاء القفل.

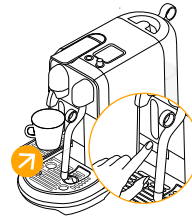

3 دوّر قرص الاختيار لاختيار قهوتك.

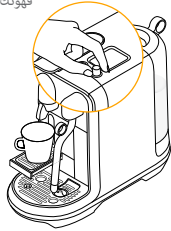

3 ضع كؤياً تحت مصب القهوة. استخدم دعامة الكؤوب عند الحاجة. ادفع دعامة الكؤوب لإلغاء القفل.



2 شغل الجهاز عبر الضغط على زر التشغيل والإيقاف. يستغرق التسخين 3 ثوانٍ تقريباً.

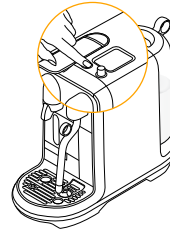

1 املأ خزان الماء بماء صالح للشرب.



4 ارفع المقبض، أدخل الكبسولة وأغلق المقبض. دور قرص الاختيار لاختيار قهوتك.

Ristretto (25ml / 0.85 oz) ☕

Espresso (40 ml / 1.35 oz) ☕

Lungo (110 ml / 3.7 oz) ☕

اضغط زر التشغيل والإيقاف للبدء بالتحضير

ضمان الشروط الصحية، ينصح بشدة بعدم إعادة استخدام الكبسولات. **i**

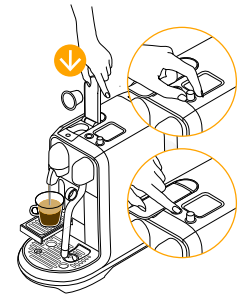

2 تعرض الشاشة إعدادات القهوة الحالية وحجمها ودرجة حرارة الحليب وبنية الحليب.

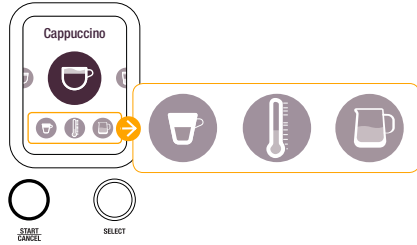

1 دؤر قرص الاختيار لتحديد قهوتك

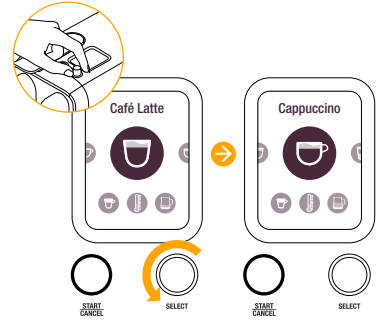

4 اضغط قرص الاختيار لضبط الإعدادات الحالية.

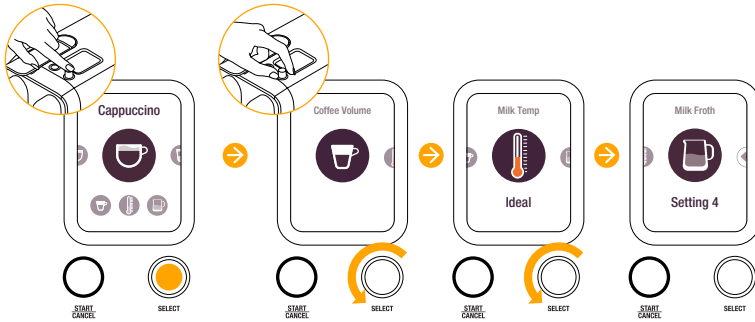

3 اضغط زر التشغيل والإيقاف لتحضير القهوة بالإعدادات الحالية.



7 اتبع التعليمات على الشاشة لغسل الجهاز وتجهيزه للاستعمال.



6 ضبط **عسر الماء**: اغمر شريط قياس عسر الماء داخل خزان الماء ثم أخرجه. انتظر لمدة دقيقة اضبط عسر الماء من خلال تدوير قرص الاختيار حسب النتيجة على شريط القياس. اضغط SELECT للتأكيد. لمزيد من المعلومات، راجع الصفحة 24

دقيقة واحدة <

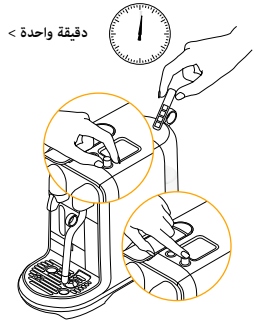

الاستعمال الأول هو لغسل الجهاز وتهيئة نظام التسخين.



9 لإيقاف تشغيل الجهاز، اضغط باستمرار على قرص التشغيل والإيقاف لمدة ثانيتين حتى يطفئ الجهاز.

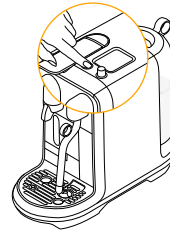

8 اتبع دليل الاستخدام السريع.

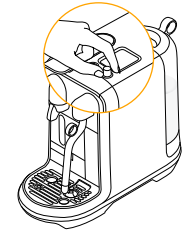

اقرأ أولاً احتياطات السلامة لتجنب مخاطر الصدمة الكهربائية والحريق.



1 اغسل خزان الماء قبل أن تملأه بماء صالح للشرب.

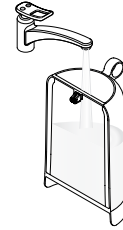

2 ضع خزان الماء وأدخل صينية التقطير وحاوية الكبسولات في مكانهما. من أجل سلامتك، قم بتشغيل الجهاز فقط عندما تكون صينية التقطير وحاوية الكبسولات في مكانهما.

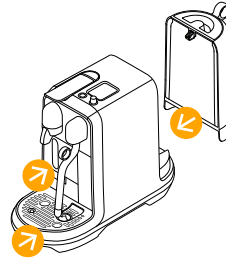

3 وصل الجهاز بمقبس الكهرباء.

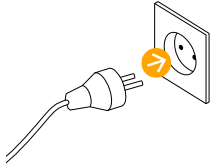

4 شغل الجهاز عبر الضغط على زر التشغيل والإيقاف. تأخذ عملية التسخين حوالي 3 ثوان.

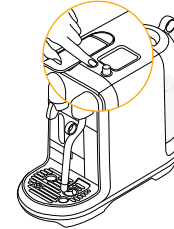

5 دور قرص الاختيار إلى اللغة المطلوبة. اضغط SELECT للتأكيد.

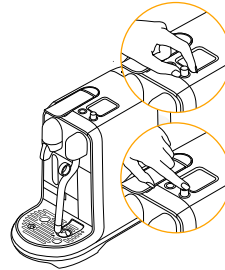

شاشة ملونة

قرص الاختيار

زر التشغيل والإيقاف

مقبض لإدخال الكبسولة

حاوية الكبسولات

دعامة كوب قابلة للسحب

شبكة تنقيط قابل للإزالة

صينية تنقيط قابلة للإزالة مع مؤشر للامتلاء

فوهة بخار قابلة للتنظيف بسهولة

حساس درجة حرارة الحليب في الأبريق

إبريق حليب

اضغط زر التشغيل والإيقاف للتشغيل أو إيقاف التشغيل أو للعودة إلى الخلف

قم بإدارة قرص الاختيار للانتقال ميمناً أو يساراً لاختيار قهوتك

اضغط قرص الاختيار لتعديل حجم القهوة ودرجة حرارة الحليب ورفوة الحليب

غطاء إبريق الحليب

دبوس تنظيف قابل للفك

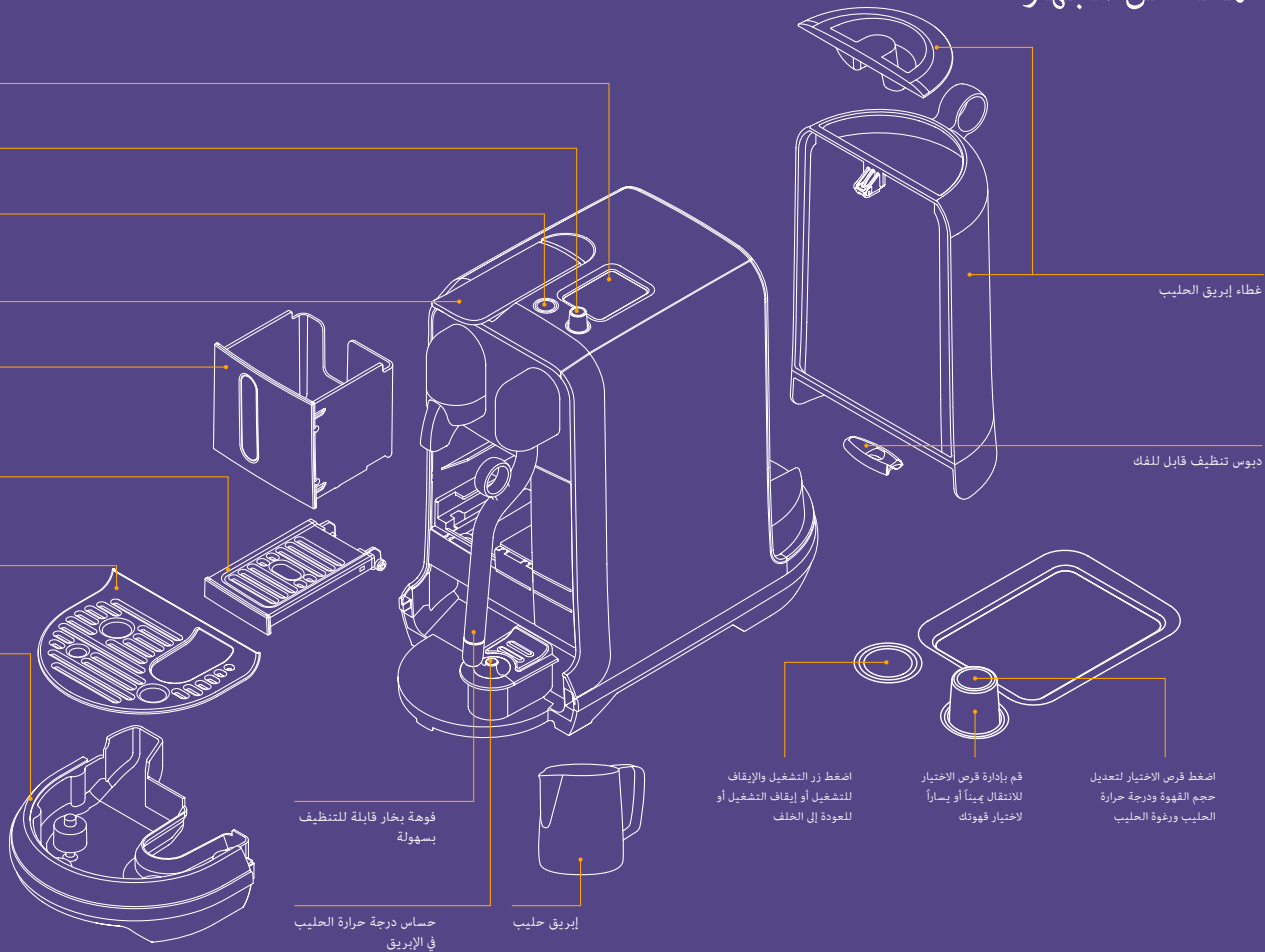

- تحتفظ نسبريسو لنفسها بحق تغيير التعليمات دون إشعار مسبق.
- يحتوي هذا الجهاز على أجزاء مغناطيسية.

إزالة الترسبات

- يساعد مستحضر إزالة الترسبات من نسبريسو عند استعماله بشكل صحيح على ضمان تشغيل الجهاز طيلة فترة استخدامه، بحيث تبقى لذة القهوة كما كانت في اليوم الأول من الاستخدام.

احتفظ بهذه التعليمات

مررها إلى أي مستخدم لاحق

يتوفر دليل التعليمات هذا كملف PDF على موقع [nespresso.com](https://www.nespresso.com)

- إذا كان الحبل أو المكونات تلف ويجب أن يكون من قبل الشركة المصنعة، وكيل خدماتها أو تأهل بالمثل سيتم استبدال شخص ل منع المخاطر
- إذا احتجت إلى تطويل الكابل، لا تستخدم إلا سلكاً مزوداً بتفريغ أرضي وبقطر لا يقل عن 1.5 ملم مربع أو آخر مطابق لمدخلات الطاقة.
- لتجنب الأضرار الخطرة، لا تضع الجهاز على أو بجوار الأسطح الساخنة مثل السخانات والمواقد والأفران ومواقد الغاز واللهب المكشوف أو ما شابه ذلك.
- ضع الجهاز دائماً على سطح أفقي ومستقر ومستو. يجب أن يكون السطح مقاوماً للحرارة والسوائل، كالماء والقهوة أو ما شابه ذلك.
- افصل التيار الكهربائي عن الجهاز عندما لا يكون قيد الاستعمال لفترة طويلة. قم بفصل التيار عن طريق سحب القابس وليس عن طريق سحب الكابل نفسه كي لا يتلف.
- قبل التنظيف والصيانة، قم بإزالة القابس من مأخذ التيار الكهربائي
- واترك الجهاز حتى يبرد.
- لا تلمس الكابل بأيدي مبللة.
- لا تضع الجهاز أو أي جزء منه في الماء أو في أي سوائل أخرى.
- لا تضع الجهاز أو أي جزء منه في غسالة الصحون.
- الكهرباء والماء يشكلان خطراً عند التقائهما مما قد يؤدي إلى صدمات كهربائية قاتلة.
- لا تفتح الجهاز. التيار الكهربائي خطر!
- لا تضع أي شيء في أي فتحة. قد يتسبب ذلك في نشوب حريق أو صدمة كهربائية!
- تجنب الأضرار المحتملة عند تشغيل الجهاز**
- لا تترك الجهاز دون مراقبة أثناء تشغيله
- لا تستخدم الجهاز إذا كان معطلاً أو لا يعمل بشكل مثالي. قم على الفور بإزالة المقبس من مأخذ الطاقة. اتصل بنادي نسبريسو أو ممثل نسبريسو المعتمد للقيام بالإصلاح أو الفحص أو

- التعديل.
- يمكن أن يسبب الجهاز المعطل صدمات كهربائية أو حروق أو اشتعال حرائق.
- تأكد من إغلاق المقبض بإحكام ولا ترفعه إطلافاً أثناء التشغيل. قد يؤدي ذلك إلى حروق.
- لا تضع أصابعك تحت مصب القهوة لتجنب خطر الحرق.
- لا تضع أصابعك في منطقة إدخال الكبسولة أو في مجرى الكبسولات. خطر الإصابة!
- يمكن أن يتدفق الماء حول الكبسولة عندما لا تكون مثقوبة بالشفرات فيؤدي إلى تعطل الجهاز.
- لا تستخدم أي كبسولة تالفة أو مشوهة. إذا علقتم كبسولة داخل حاوية الكبسولات، أوقف تشغيل الجهاز وافصله عن التيار قبل القيام بأي إجراء. اتصل بنادي نسبريسو أو ممثل نسبريسو المعتمد.
- املاً خزان الماء بماء صالح للشرب فقط.
- أفرغ خزان الماء إذا كنت ستترك الجهاز لفترة طويلة دون استخدام
- (العطلات وغيرها).
- استبدل ماء الخزان عند عدم تشغيل الجهاز خلال العطلة الأسبوعية أو في فترة مماثلة.
- لا تستخدم الجهاز بدون صينية التقطير ومصفاة التقطير لتجنب إراقة أي سائل على الأسطح المحيطة به. لا تستخدم أي سائل تنظيف أو مذيب قوي. استخدم قطعة قماش مبللة وسائل تنظيف خفيف لتنظيف سطح الجهاز.
- لتنظيف الجهاز، استخدم أدوات التنظيف فقط.
- عند فتح تغليف الجهاز، تخلّص من الشريط البلاستيكي.
- هذا الجهاز صمم خصيصاً لكبسولات نسبريسو وهي متوفرة حصراً من خلال نادي نسبريسو أو ممثل نسبريسو المعتمد.
- تخضع جميع أجهزة نسبريسو لضوابط صارمة. تجرى عليها اختبارات الأداء تحت الظروف العملية على وحدات مختارة وبشكل عشوائي. قد يؤدي هذا إلى ظهور آثار استخدام مسبق على أجهزة جديدة.

⚠️ تحذير	⚡️ افصل سلك الكهرباء التالف
⚡️ خطر كهربائي	⚠️ تحذير! سطح ساخن

⚠️ تحذير: تعتبر احتياطات السلامة جزءاً من هذا الجهاز. اقرأ احتياطات السلامة بعناية قبل استخدام الجهاز للمرة الأولى. احتفظ بها في مكان قريب كي تجدها عند الحاجة.

⚠️ تحذير: عند رؤية هذه العلامة، يرجى الرجوع إلى احتياطات السلامة لتجنب أي أذى أو ضرر.

ℹ️ معلومات: عند رؤية هذه العلامة، يرجى استيعاب الرسالة المتعلقة بالاستخدام الصحيح والأمن للجهاز.

- الجهاز مصمم لإعداد المشروبات وفقاً لهذه التعليمات.
- لا تستخدم الجهاز لأغراض أخرى غير المخصص لها.
- لقد تم تصميم هذا الجهاز للاستعمال داخل المباني وفي درجات حرارة غير شديدة.
- يجب حماية الجهاز من أشعة

- الشمس المباشرة، ومن رذاذ الماء والرطوبة المستمرة.
- صمم هذا الجهاز للاستخدام في المنازل فقط. الجهاز غير مصمم للاستخدام في: مطابخ الموظفين والمكاتب والمتاجر وغيرها من بيئات العمل، البيوت الزراعية، وكذلك من قبل عملاء الفنادق والموتيلات وغيرها من المباني السكنية وأماكن النوم وأماكن تناول الإفطار.
- يمكن استخدام الجهاز من قبل الأطفال ممن يتجاوز عمرهم 8 سنوات بشرط أن يكونوا تحت إشراف أو قدمت لهم من قبل الشخص المسؤول عن سلامتهم تعليمات حول استخدام الجهاز، وواعين تماماً لمخاطره.
- لا ينبغي تنظيف الجهاز من قبل الأطفال ما لم يكونوا فوق 8 سنوات وتحت إشراف شخص بالغ.
- اترك الجهاز والكابل بعيداً عن متناول الأطفال تحت 8 سنوات.

- لا يمكن استخدام الجهاز من قبل ذوي القدرات الجسدية أو الحسية أو العقلية المنخفضة، أو تعوزهم الخبرة والمعرفة، ما لم يكونوا تحت إشراف أو قدمت لهم من قبل الشخص المسؤول عن سلامتهم تعليمات حول استخدام الجهاز.
- لا ينبغي استخدام الأطفال للجهاز كلعبة.
- لن يتم الأخذ بالضمان ولن تتحمل الشركة المصنعة أي مسؤولية في حال تم استخدام الجهاز لأغراض تجارية، أو تم التعامل معه أو استخدامه بشكل غير لائق، أو أصيب بأي أضرار نتيجة استخدامه لأغراض أخرى، أو تشغيله بشكل خاطئ أو إجراء عملية إصلاح غير مؤهلة، أو عدم التقيد بالتعليمات.

تجنب خطر حدوث صدمة كهربائية قاتلة واندلاع حريق.

- في حالات الطوارئ: قم على الفور بفصل الكابل عن مقبس الكهرباء.
- لا تقم بتوصيل الجهاز إلا بمقبس مناسب، سهل الاستخدام، ومجهز بتفريغ أرضي. تأكد من أن جهد التيار الكهربائي للمقبس يتطابق مع ما هو مذكور على لوحة التصنيف. توصيل الجهاز بشكل خاطئ يلغي الضمان.
- يجب عدم وصل الجهاز بالكهرباء إلا بعد تركيبه.
- لا تسحب الكابل على حواف حادة، علِّقه أو اتركه متدلي.
- حافظ على الكابل بعيداً عن الحرارة والرطوبة.
- إذا تعرض الكابل للتلف، فيجب استبداله من قبل الشركة المصنعة أو وكيلها أو أشخاص مؤهلين لتجنب المخاطر.

دليل الاستخدام

نسبريسو هي نظام حصري يقدم ألد قهوة إسبريسو، مرة بعد مرة. تم حساب كل معيار بقدر كبير من الدقة لضمان استخلاص النكهة كاملة من كبسولات غران كرو، مما يمنح القهوة قوامها المثالي السلس.

تحذير: عند رؤية هذه الإشارة، يرجى الرجوع إلى احتياطات السلامة لتجنب حصول أي أذى أو ضرر.

تعليمات: عند رؤية هذه الإشارة، يرجى الاطلاع على نصائح الاستخدام الآمن والصحيح للجهاز.



1 جهاز كريبيستا بلس



2 علبة كبسولات نسبريسو للتذوق



3 إبريق حليب



4 كتيب نسبريسو الترحيبي



5 دليل الاستخدام

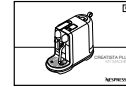

6 شريط واحد لقياس عسر الماء في دليل الاستخدام



7 لاصقات اللغة المحلية في دليل المستخدم

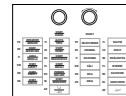

220-240 V ~, 50-60 Hz, 1300-1600 W

19 bar / 1.9 MPa P_{max}

~5,2 kg / 11.4 lbs



1,5 L / 50 oz



17 cm / 6.7 in 30,9 cm / 12.2 in 40,9 cm / 16.1 in



مبروك! لقد أصبح جهاز كرييتيستا بلس من نسبريسو ملكك الآن، وأصبح بإمكانك تحضير قهوة بالحليب باحترافية تضاوي أرقى المقاهي.

المحتوى

20	إعادة ضبط المصنع	2	محتويات العلبة
20	إفراغ النظام	2	كرييتيستا بلس
21	توفير الطاقة	3-5	احتياطات السلامة
21-22	التنظيف اليومي	6	لمحة عن الجهاز
22	إجراءات تنظيف قهوة البخار	7-8	الاستخدام الأول
23	إزالة الترسبات	9	الاختبار
24	عسر الماء	10-11	تحضير القهوة العادية
25	استكشاف الأخطاء وإصلاحها	11-13	تحضير القهوة بالحليب - كوب واحد
26	استكشاف أخطاء تحضير رغوة الحليب وإصلاحها	13-15	تحضير القهوة بالحليب - كوبين
27	الاتصال بنادي نسبريسو	16-17	تحضير لاتبه ماكياتو
27	التخلص من النفايات وحماية البيئة	18	ضبط اختيارات القهوة العادية
28	الضمان المحدود	19	ضبط اختيارات القهوة بالحليب



CREATISTA PLUS
by *Nespresso*