

Panasonic®

LUMIX

S5

Manuel d'utilisation

Appareil photo numérique

DC-S5

DVQP2202ZA
F0920MR0

Veillez lire attentivement les présentes instructions avant d'utiliser ce produit, et conserver ce manuel pour utilisation ultérieure.

À notre clientèle,

Nous vous remercions d'avoir fait l'acquisition de cet appareil photo numérique Panasonic. Veuillez lire attentivement ce document et conservez-le à portée de main pour vous y référer ultérieurement. Veuillez noter que les commandes et les composants, les éléments de menu, etc. réels de votre appareil photo numérique peuvent sembler quelque peu différents de ceux montrés dans les illustrations contenues dans ce document.

Il importe de respecter les droits d'auteur.

L'enregistrement de bandes ou de disques préenregistrés ou de tout matériel publié ou diffusé pour un usage autre que strictement personnel peut enfreindre les lois sur les droits d'auteur. L'enregistrement de certain matériel, même à des fins personnelles, peut aussi être interdit.

❖ Pour trouver l'information dont vous avez besoin

Vous pouvez trouver les informations dont vous avez besoin en regardant les pages suivantes dans ce document.

Table des matières	→ 6
Contenu par fonction	→ 15
Noms des éléments	→ 27
Guide menus	→ 344
Index	→ 560

À propos de ce manuel d'utilisation

❖ Symboles utilisés dans ce document

Symboles pouvant être utilisés pour les modes d'enregistrement, les photos et les vidéos

Dans ce document, les symboles sont placés au début des explications de fonctionnement (modes d'enregistrement, photos et vidéos) pour montrer les conditions dans lesquelles ces fonctions peuvent être utilisées.





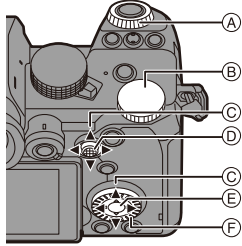

Les icônes noires montrent les conditions dans lesquelles celles-ci peuvent être utilisées et les icônes grises montrent les conditions dans lesquelles elles ne peuvent pas l'être.

Exemple : 

Symboles de commande



Dans ce document, l'actionnement de l'appareil photo est expliqué par les symboles suivants :



(A)		Molette avant
(B)		Molette arrière
(C)		Touches du curseur haut/bas/ gauche/droite ou Manette haut/bas/gauche/droite
(D)		Appuyez au centre de la manette
(E)		Touche [MENU/SET]
(F)		Molette de contrôle





- D'autres symboles, comme les icônes affichées sur l'écran de l'appareil photo, sont également utilisés dans ces explications.
- Ce document décrit la procédure à suivre pour sélectionner des éléments de menu de la façon suivante :

Exemple) Réglez [Qualité d'image] du menu [Photo] ([Param. d'image]) sur [STD.].

 →  →  → [Qualité d'image] → Sélectionnez [STD.]

Symboles de classification des notifications

Dans ce document, les notifications sont classées et décrites à l'aide des symboles suivants :

	À vérifier avant d'utiliser la fonction
	Astuces pour mieux utiliser l'appareil photo et conseils pour enregistrer
	Notifications et éléments supplémentaires concernant les spécifications
	Informations et numéro de page connexes

-
- Les images et illustrations utilisées dans ce document servent à expliquer les fonctions.
 - Les descriptions contenues dans ce document sont basées sur l'objectif interchangeable (S-R2060).

Chapitres

1. Introduction	19
2. Mise en route	33
3. Commandes de base	57
4. Enregistrement image	83
5. Mise au point/Zoom	92
6. Entraînement/Obturbateur/Stabilisateur d'image	128
7. Mesure/Exposition/Sensibilité ISO	184
8. Balance des blancs/Qualité de l'image	202
9. Flash	227
10. Enregistrement de vidéos	240
11. Raccordements à des dispositifs externes (vidéo)	289
12. Lecture et édition des images	300
13. Personnalisation de l'appareil photo	320
14. Guide menus	344
15. Wi-Fi/Bluetooth	416
16. Connexion à d'autres dispositifs	473
17. Matériel	490

Table des matières

À propos de ce manuel d'utilisation	3
Chapitres	5
Contenu par fonction	15

1. Introduction **19**

Avant utilisation.....	19
Accessoires standard	22
Objectifs pouvant être utilisés	23
Cartes mémoire pouvant être utilisées	24
Noms des éléments	27
Appareil photo	27
Objectif fourni	31
Affichages viseur/écran	32

2. Mise en route **33**

Fixation d'une bandoulière.....	33
Charge de la batterie	34
Charge avec le chargeur	34
Mise en place de la batterie	37
Insertion d'une batterie dans l'appareil photo pour la charger.....	39
Notifications à propos de la charge/alimentation.....	42
[Mode économie d'énergie]	44
Insertion des cartes (en option)	46
Formatage des cartes (Initialisation)	48
Mise en place d'un objectif	49
Mise en place d'un parasoleil	51
Réglage de la direction et de l'angle de l'écran	53
Réglage de l'horloge (lors de la première mise en route).....	54

3. Commandes de base **57**

Commandes d'enregistrement de base.....	57
Comment tenir l'appareil photo.....	57
Enregistrement	59

Sélection du mode d'enregistrement	60
Commandes de réglage de l'appareil photo	61
Paramètres d'affichage écran/viseur	65
Réglage du viseur	65
Permutation entre l'écran et le viseur	66
Changement de l'affichage des informations	67
Menu rapide	69
Panneau de contrôle	71
Méthodes d'actionnement du menu	73
[Restaurer]	76
Mode auto intelligent	77
Enregistrement à l'aide des fonctions tactiles	80
MPA tactile/Déclencheur tactile	80
EA tactile	81

4. Enregistrement image 83

[Format]	83
[Format imag]	85
[Qualité d'image]	86
[Fonction Double Slot Carte]	88
[Param. Dossier/Fichier]	89
[Renumérotation du fichier]	91

5. Mise au point/Zoom 92

Sélection du mode de mise au point	93
Utilisation de la mise au point automatique (MPA)	94
[Régl. perso. AF(Photo)]	98
Sélection du mode MPA	100
[Détec. visage/yeux/corps/animal]	102
[Suivi]	105
[225-zones]	107
[Zone (Vert./ Horiz.)]/ [Zone (Carré)]/ [Zone (Ovale)]	108
[1-zone+]/ [1-zone]	110
[Point précis]	111
[Personnaliser1] à [Personnaliser3]	113

Commande de déplacement de la zone MPA	115
Déplacement tactile de la zone MPA.....	116
Déplacement de la position de la zone MPA avec le pavé tactile ...	118
[Chgmt M.A.P. vert./hor.].....	119
Enregistrement avec la mise au point manuelle (MPM)	120
Enregistrement avec zoom	124
Convertisseur télé étendu	125

6. Entraînement/Obturateur/Stabilisateur d'image 128

Sélection du mode d'entraînement.....	128
Prises de vues en rafale	129
Enregistrement Photo 6K/4K	133
Sélection de photos depuis un fichier rafale 6K/4K	139
Correction des photos après enregistrement (Affinage post-enregistrement)	140
Actions permettant la sélection de photo	141
Enregistrement avec intervalloètre	145
Enregistrement avec animation image par image	149
Vidéos avec fonctions d'intervalloètre/animation image par image	152
Enregistrement à l'aide du retardateur	154
Enregistrement Bracketing	156
[Composition en affichage réel]	162
Enregistrement avec mise au point postérieure	166
Sélection du point de mise au point pour la photo à sauvegarder...	169
Empilement de mises au point	171
[Mode discret]	174
[Type d'obturateur].....	175
Stabilisateur d'image	177
Réglages du stabilisateur de l'image.....	179

7. Mesure/Exposition/Sensibilité ISO 184

[Mode mesure].....	184
Mode du programme EA.....	185
Mode EA avec priorité à l'ouverture.....	187
Mode EA avec priorité à la vitesse d'obturation.....	190
Mode réglage manuel de l'exposition	192
Mode prévisualisation	195
Compensation de l'exposition.....	196
Verrouillage du mise au point et de l'exposition (Verrouillage MPA/EA).....	198
Sensibilité ISO	199

8. Balance des blancs/Qualité de l'image 202

Balance des blancs (WB)	202
Réglage de la balance des blancs	206
[Style photo].....	208
[Configuration de filtre].....	215
[Enreg. simult. ss filtre].....	220
[Mode Haute Résolution]	221
[Photo HLG].....	225

9. Flash 227

Utilisation d'un flash externe (en option).....	227
Retrait du couvercle de la griffe porte-accessoires	227
Réglage du flash.....	229
[Mode de flash].....	229
[Sans yeux r.]	231
[Mode de déclenchement]/[Réglage flash manuel]	232
[Réglage du flash]	233
[Synchro flash].....	234
[Compens. expo. auto.]	235
Enregistrement à l'aide d'un flash sans fil	236

10. Enregistrement de vidéos 240

Enregistrement de vidéos	240
Modes d'enregistrement spécialement faits pour la vidéo (Création vidéo/S&Q).....	244
Réglage de l'exposition pour l'enregistrement des vidéos	245
Séparation des paramètres pour l'enregistrement vidéo et photos.....	247
Paramètres de l'enregistrement vidéo	248
[Changement NTSC/PAL]	248
[Format d'enreg. de fichier].....	249
[Zone capteur en vidéo].....	249
[Qualité enr.].....	250
Code temporel	254
Réglage du code temporel	254
Utilisation de la MPA (Vidéo)	256
[AF continu]	256
[Régl. perso. AF(Vidéo)].....	258
Luminosité et couleur d'une vidéo	259
[Niveau de luminosité]	259
Enregistrement tout en contrôlant la surexposition (contrôle du coude)	260
[Sensibilité ISO (vidéo)].....	262
Réglages sonores.....	263
Fonctions d'assistance principale	264
[Moniteur de forme d'onde].....	264
[Spotmètre de luminance]	266
[Zebra Pattern]	267
[Marqueur cadre].....	268
Vidéo au ralenti & en accéléré.....	269
[Recadrage Live].....	272
Enregistrement journal.....	276
[Assist. Visual. V-Log]	278
Vidéos HLG	280
[Assist. Aperçu HLG]	282
Enregistrement anamorphosé	283

[Anamorphique(4:3)].....	284
[Affichage anamorphique étendu]	286
Liste des qualités d'enregistrement qui permettent d'enregistrer des vidéos spéciales.....	287

11. Raccordements à des dispositifs externes (vidéo) 289

Dispositifs HDMI (sortie HDMI).....	289
Sortie des images via HDMI	290
[Sortie enr. HDMI]	292
Microphones externes (en option)	293
Adaptateur pour microphone XLR (en option).....	296
Casque	298

12. Lecture et édition des images 300

Visualisation de photos.....	300
Pour lire des vidéos	303
Extraire une photo	305
Changement du mode affichage.....	306
Affichage agrandi	306
Affichage vignette	308
Lecture calendrier.....	309
Images de groupe.....	310
Suppression d'images	311
[Traitement des RAW]	312
[Division vidéo].....	318

13. Personnalisation de l'appareil photo 320

Touches Fn.....	321
Mémorisation des fonctions sous les touches Fn.....	323
Utilisation des touches Fn	329
[Config. Commut. Mol.].....	330
Mémorisation des fonctions sur les molettes.....	330
Changement temporaire du fonctionnement de la molette.....	331
Personnalisation menu rapide	332
Mémorisation dans le menu rapide	332

Mode personnalisé	337
Mémorisation dans le mode personnalisé	337
Utilisation du mode personnalisé.....	339
Appel des paramètres	340
Menu Perso	341
Mémorisation dans Menu Perso.....	341
[Sauvg/Rétab. les param. app. photo.]	343

14. Guide menus 344

Liste des menus.....	345
[Photo] Menu	350
Menu [Vidéo].....	364
Menu [Personnel].....	370
Menu [Config.]	395
Menu [Lect.].....	406
Saisie des caractères	415

15. Wi-Fi/Bluetooth 416

Connexion à un téléphone intelligent.....	418
Installation de l'application "LUMIX Sync".....	419
Connexion à un téléphone intelligent (Connexion Bluetooth).....	420
Connexion à un téléphone intelligent ([Connexion Wi-Fi])	424
Pilotage de l'appareil photo à l'aide d'un téléphone intelligent.....	430
[Prise de vue à distance]	431
[Déclencheur à distance].....	433
[Importer des images].....	435
[Transfert automatique]	437
[Journalisation du lieu].....	439
[Mise en marche à distance]	440
[Réglage Horloge Auto.]	441
[Copie réglages de l'appareil]	442
Envoi d'images depuis l'appareil photo	443
[Tél. intelligent]	447
[PC]	451

[Imprimante]	454
[Service WEB]	456
[Service de synchro cloud]	458
Connexions Wi-Fi	460
[Par réseau]	460
[Direct]	463
Connexion au Wi-Fi avec les paramètres précédemment sauvegardés	464
Paramètres d'envoi et sélection d'images	466
Paramètres d'envoi d'une image	466
Sélection d'images	467
Menu [Configuration Wi-Fi]	468
"LUMIX CLUB"	469

16. Connexion à d'autres dispositifs **473**

Visionnement sur un téléviseur	475
Importation d'images vers un ordinateur	478
Copie des images vers un ordinateur	478
Installation d'un logiciel	480
Stockage sur un enregistreur	483
Enregistrement connecté	484
Installation du logiciel	484
Utilisation de l'appareil photo depuis un ordinateur	485
Impression	486

17. Matériel **490**

Utilisation des accessoires en option	490
Prise d'alimentation (en option)	490
Déclencheur à distance (en option)	491
Trépied à poignée (en option)	492
Adaptateur secteur (en option)/Coupleur C.C. (en option)	492
Affichages écran/viseur	493
Écran d'enregistrement	493
Écran de lecture	499
Affichages des messages	502

En cas de problème.....	505
Précautions à prendre	516
Nombre de photos enregistrables et durée d'enregistrement disponible avec la batterie	525
Nombre de photos immobiles enregistrables et durée d'enregistrement vidéo sur cartes.....	528
Liste des paramètres par défaut/sauvegarde personnalisée/ paramètres disponibles pour la copie	531
Liste des fonctions pouvant être sélectionnées dans chaque mode d'enregistrement.....	545
Spécifications.....	550
Index.....	560
Marques de commerce et licences	567

Contenu par fonction

Source d'alimentation

Charge	→ 34
Erreur de charge	→ 36
	→ 40
Indicateur de l'état de la batterie	→ 42
Alimentation d'énergie	→ 41
Fonction de sauvegarde d'énergie	→ 44
Nombre de photos pouvant être prises, durée d'enregistrement disponible	→ 525

Carte

Cartes pouvant être utilisées	→ 24
[Formater la carte]	→ 48
[Fonction Double Slot Carte]	→ 88
[Slot carte de destination]	→ 88
Changement de la carte à lire	→ 302
	→ 308
Structure de dossier	→ 479
[Param. Dossier/Fichier]	→ 89
[Renumérotation du fichier]	→ 91
Saisie des caractères	→ 415
Nombre de photos, durée d'enregistrement	→ 528

Objectif

Mise en place	→ 49
[Régl. longueur focale]	→ 183

Paramètres de base

[Langue]	→ 405
[Régl.horl.]	→ 54
[Fuseau horaire]	→ 404
[Bip]	→ 399
[Infos droits d'auteur]	→ 395
[Restaurer]	→ 76

Viseur

Réglage dioptrique	→ 65
Détecteur oculaire	→ 66
[Détecteur viseur AF]	→ 376

Affichage

Écran d'enregistrement	→ 493
Écran de lecture	→ 499
Viseur	→ 32
Panneau de contrôle	→ 71
	→ 497
Changement de l'affichage	→ 67
Réglage de l'écran/viseur	→ 397
Luminosité de l'écran/viseur	→ 398
Vitesse d'affichage	→ 396
Jauge de niveau	→ 391
Grille de référence	→ 385
[Histogramme]	→ 384
[Superposition translucide]	→ 390
Vérification de surexposition	→ 389
[Assist. Visual. V-Log]	→ 278
[Assist. Aperçu HLG]	→ 282

MPA/MPM

Mode de mise au point	→ 93
[AF continu]	→ 256
Sélection du mode MPA	→ 100
	→ 375
Détection visage/yeux/humain	→ 102
Détection d'un animal	→ 103
Suivi de mouvement	→ 105
[AF ON]	→ 95
Déplacement de la zone MPA	→ 115

Affichage agrandi	→ 97
	→ 122
Réglage de la sensibilité MPA	→ 98
	→ 258
Verrouillage MPA/EA	→ 198
MPA tactile	→ 80
	→ 117
[Pavé tactile AF]	→ 118
[Lampe ass. AF]	→ 355
MPM	→ 120
[Guide MF]	→ 374
[Assistan.MF]	→ 374
[Focus Peaking]	→ 356

Stabilisateur d'image

[Stabilisat. d'image]	→ 177
[Mode de fonctionnem.]	→ 181
[Stabilis. élec. (vidéo)]	→ 179
[Augmenter Stab. Im. (vidéo)]	→ 182
[Anamorphique (vidéo)]	→ 182
[Régl. longueur focale]	→ 183

Lecteur

Mode d'entraînement	→ 128
Rafale	→ 129
[PHOTO 6K/4K]	→ 133
[Intervallomètre]	→ 145
Enregistrement d'une animation image par image	→ 149
[Retardateur]	→ 154
[Post-Focus]	→ 166

Qualité d'image

[Format imag]	→ 85
[Qualité d'image]	→ 86
RAW	→ 86
JPEG	→ 86
Format	→ 83
[Éq.blancs]	→ 202
[Style photo]	→ 208
[Configuration de filtre]	→ 215
[Espace coul.]	→ 371
[Réd. Rolling Shutter]	→ 140
[Réduction bruit PHOTO 6K/4K]	→ 141
[Réduc. bruit expo. long.]	→ 351
[i.Plage dynamique]	→ 353
[Compens. vignet.]	→ 354
[Compensation Diffraction]	→ 354

Prises de vues

Mode d'enregistrement	→ 60
Menu rapide	→ 69
Zoom	→ 124
[Conv. télé ét.]	→ 125
Enregistrement avec bracketing	→ 156
[Composition en affichage réel]	→ 162
Enregistrement avec pose en un temps	→ 194
[Mode Haute Résolution]	→ 221
[Exposition multiple]	→ 362
[Photo HLG]	→ 225
[Type d'obturateur]	→ 175
[Mode discret]	→ 174
Contrôle à distance de l'enregistrement	→ 491
Affichage à l'écran	→ 493

Exposition

[Compensation expo]	→ 196
Décalage de programme	→ 186
Mode prévisualisation	→ 195
[Mode mesure]	→ 184
Verrouillage EA	→ 198
[Commande AE]	→ 325
[AE tactile]	→ 81
[Sensibilité]	→ 199
[Sensibilité étendue]	→ 371

Flash

Flash externe	→ 227
[Mode de déclenchement]	→ 232
[Mode de flash]	→ 229
[Réglage du flash]	→ 233
[Synchro flash]	→ 234
[Config. flash sans fil]	→ 236

Enregistrement vidéo

Enregistrement vidéo	→ 240
[Changement NTSC/PAL]	→ 248
[Zone capteur en vidéo]	→ 249
Mode Films créatifs	→ 244
Mode Slow & Quick	→ 244 → 269
[Recadrage Live]	→ 272
Enregistrement Log (V-Log)	→ 276
Vidéo HLG	→ 280
Enregistrement anamorphique	→ 283
[Time Code]	→ 254
Contrôle à distance de l'enregistrement	→ 491

Affichage (Vidéo)

[Moniteur de forme d'onde]	→ 264
[Spotmètre de luminance]	→ 266
[Zebra Pattern]	→ 267
[Marqueur cadre]	→ 268

Qualité d'image (Vidéo)

[Format d'enreg. de fichier]	→ 249
[Qualité enr.]	→ 250
Résolution	→ 250
Fréquence des images de l'enregistrement	→ 250
Débit	→ 250
[Diminuer scintill. (vidéo)]	→ 365

Exposition (Vidéo)

Paramètres de l'exposition	→ 241 → 247
Niveau de luminosité	→ 259
Contrôle du coude	→ 260

Audio

Microphone externe	→ 293
Adaptateur de microphone XLR	→ 296
Casque	→ 298
[Sortie du son]	→ 298
[Affichage du niveau d'enreg. son]	→ 263
[Réglage niveau d'enreg. son]	→ 263
Fonction coupe-vent	→ 263
Atténuateur	→ 263

Lecture

[Prév.auto]	→ 382
Visualisation de photos	→ 300
Visualisation de vidéos	→ 303
Affichage de vignettes	→ 308
Affichage calendrier	→ 309
Affichage agrandi	→ 306
Images de groupe	→ 310
Sauvegarde de photos 6K/ 4K	→ 139
Visualisation sur un téléviseur	→ 475
Suppression	→ 311
Affichage à l'écran	→ 499
[Diaporama]	→ 407

Édition d'images

[Traitement des RAW]	→ 312
[Protéger]	→ 411
[Évaluation]	→ 411
[Redimen.]	→ 412
[Tourner]	→ 412
[Division vidéo]	→ 318
[Copie]	→ 413

Personnalisation

Menu [Personnel]	→ 370
Touche de fonction	→ 321
Mode d'enregistrement personnalisé	→ 337
[Menu Perso]	→ 341
Menu rapide	→ 332
Fonctionnement de la molette	→ 330
Sauvegarde des paramètres de l'appareil photo	→ 343

Connexion avec d'autres dispositifs

Envoi d'images (PC)	→ 478
Impression	→ 486
Visualisation sur un téléviseur	→ 475
Sortie HDMI	→ 289 → 476
Enregistrement par modem	→ 484

Wi-Fi/Bluetooth

Connexion Bluetooth	→ 420
[Connexion Wi-Fi]	→ 424 → 460
[Configuration Wi-Fi]	→ 468
Appli "LUMIX Sync" pour téléphone intelligent	→ 418
[Prise de vue à distance]	→ 431
Information de localisation	→ 439
Envoi d'images ([Tél. intelligent])	→ 435 → 447
Envoi d'images ([PC])	→ 451
Envoi d'images ([Imprimante])	→ 454
Envoi d'images ([Service WEB])	→ 456
Envoi d'images ([Service de synchro cloud])	→ 458
Sauvegarde des paramètres de l'appareil photo	→ 442
"LUMIX CLUB"	→ 469

Logiciel

"PHOTOfunSTUDIO"	→ 481
"SILKYPIX"	→ 482
"LUMIX Tether"	→ 484

Entretien

[Nettoy. capteur]	→ 404
[Rafraî. pixel]	→ 404

1. Introduction

Avant utilisation

❖ Micrologiciel de votre appareil photo/objectif

Des mises à jour du micrologiciel peuvent être offertes pour améliorer le potentiel de l'appareil photo ou pour ajouter des fonctionnalités. Pour enregistrer de façon plus fluide, nous vous conseillons de mettre à jour la version du micrologiciel de l'appareil photo/objectif.

- **Pour connaître les plus récentes informations sur le micrologiciel ou pour le télécharger/mettre à jour, visitez le site d'assistance suivant :**
<https://panasonic.jp/support/global/cs/dsc/>
(En anglais uniquement)
- Pour vérifier la version du micrologiciel de l'appareil photo/objectif, installez l'objectif sur l'appareil photo et sélectionnez [Aff. version] dans le menu [Config.] ([Autres]). Vous pouvez également mettre à jour le micrologiciel sous [Aff. version]. (→ 405)
- Vous pouvez également mettre à jour le micrologiciel depuis un téléphone intelligent.
Pour avoir plus de détails, consultez [Aide] dans "LUMIX Sync". (→ 419)
- Ce document fournit des explications pour la version 1.0 du micrologiciel de l'appareil photo.

❖ Manipulation de l'appareil photo

Lorsque vous utilisez l'appareil photo, veillez à ne pas le faire tomber, le cogner ou appuyer trop fort dessus. Cela pourrait causer un dysfonctionnement ou endommager l'appareil photo et l'objectif.

Si du sable, de la poussière ou du liquide se retrouvent sur l'écran, essuyez-le à l'aide d'un chiffon doux et sec.

- Les commandes tactiles pourraient être mal reconnues.

Ne posez pas la main à l'intérieur de la monture de l'appareil photo.

Cela pourrait causer une panne ou des dommages, car le capteur est un dispositif de précision.

Le capteur peut bouger, en produisant un raclement, lorsque l'appareil photo est secoué alors qu'il est éteint. Ceci est causé par le mécanisme du stabilisateur de l'image dans le boîtier. Ce n'est pas un dysfonctionnement.

❖ **Résistance aux éclaboussures**

La **résistance aux éclaboussures** est une expression utilisée pour décrire le niveau supplémentaire de protection qu'offre cet appareil photo contre l'exposition à une quantité minimale d'humidité, d'eau ou de poussière. Être résistant aux éclaboussures n'est pas une garantie que des dommages ne surviendront pas si cet appareil photo est soumis au contact direct de l'eau. Afin de minimiser la possibilité de dommages, veuillez vous assurer que les précautions suivantes sont prises :

- La caractéristique de résistance aux éclaboussures fonctionne conjointement avec les objectifs qui ont été spécialement conçus pour prendre en charge cette caractéristique.
- Fermez soigneusement les couvercles, le cache des points de contact, etc.
- Lorsque l'objectif ou le capuchon est retiré ou bien lorsqu'un couvercle est ouvert, ne laissez pas du sable, de la poussière et de l'humidité pénétrer à l'intérieur.
- Si du liquide se retrouve sur l'appareil photo, essuyez-le à l'aide d'un chiffon doux et sec.

❖ **Condensation (Lorsque l'objectif, le viseur ou l'écran sont embués)**

- La condensation se produit lorsqu'il y a des différences de température ou d'humidité. Faites attention car cela pourrait entraîner des salissures, de la moisissure et des dysfonctionnements de l'objectif, du viseur et de l'écran.
- S'il se produit de la condensation, mettez l'appareil photo hors marche et laissez-le ainsi pendant environ 2 heures. La buée disparaît naturellement lorsque la température de l'appareil photo se rapproche de celle ambiante.

❖ **Faites des essais d'enregistrement au préalable**

Effectuez des essais d'enregistrement avant un évènement important (mariage, etc.) pour vérifier que l'enregistrement se déroule normalement.

❖ **Aucun dédommagement concernant l'enregistrement**

Veuillez noter qu'aucun dédommagement ne sera fourni dans le cas où un enregistrement n'a pas pu être effectué à cause d'un problème avec l'appareil photo ou une carte.

❖ **Attention aux droits d'auteur**

Selon la loi sur le droit d'auteur, les images et le son enregistrés ne peuvent être utilisés à des fins autres que personnelles sans l'autorisation du titulaire des droits d'auteur.

Soyez prudent car il y a des cas où les restrictions s'appliquent même à un enregistrement effectué à des fins personnelles.

❖ **De plus, consultez la section “Précautions à prendre” (→ [516](#))**

Accessoires standard

Vérifiez que tous les accessoires sont fournis avant d'utiliser l'appareil photo.

- Les accessoires et leur forme seront différents selon le pays ou la région où l'appareil photo a été acheté.
Pour plus de détails sur les accessoires, consultez le "Manuel d'utilisation <Fonctions de base>" (fourni).
- Le **boîtier de l'appareil photo numérique** est appelé **appareil photo** dans ce document.
- Le **bloc-batterie** est appelé **bloc-batterie** ou **batterie** dans ce document.
- Le **chargeur de batterie** est appelé **chargeur de batterie** ou **chargeur** dans ce document.
- **La carte mémoire est en option.**

Objectifs pouvant être utilisés

La monture de l'objectif de cet appareil photo est conforme à la norme L-Mount de Leica Camera AG.

Elle peut être utilisée avec des objectifs interchangeables plein cadre 35 mm et des objectifs interchangeables APS-C de cette norme.

- Les objectifs interchangeables utilisés dans les explications sont désignés comme suit dans ce document.

Types d'objectifs interchangeables	Appellation dans ce document
Objectif interchangeable plein cadre 35 mm	Objectif plein cadre
Objectif interchangeable de taille APS-C	Objectif APS-C

- Lorsqu'il n'y a aucune distinction entre les types d'objectif, le mot **objectif** sera utilisé.
- **Référez-vous aux catalogues/sites Web pour la plupart des informations actuelles concernant les objectifs pris en charge.**

<https://panasonic.jp/support/global/cs/dsc/>

(En anglais uniquement)



- L'angle de vue d'un enregistrement effectué avec un objectif APS-C est équivalent à celui d'une longueur focale de $1,5\times$ lorsqu'il est converti à la longueur focale d'un film 35 mm. (Si un objectif de 50 mm est utilisé, l'angle de vue sera équivalent à celui d'un objectif de 75 mm.)
- Étant donné que la zone image est restreinte, les fonctions suivantes ne sont pas disponibles lors de l'utilisation d'un objectif APS-C :
 - Photo 6K
 - [Mode Haute Résolution]
 - [Exposition multiple]

Cartes mémoire pouvant être utilisées

Vous pouvez utiliser les cartes mémoire suivantes avec cet appareil photo.

- La carte mémoire SD, la carte mémoire SDHC et la carte mémoire SDXC sont désignées par le nom générique de **carte** dans ce document.

Carte mémoire SD (512 Mo à 2 Go)	Les cartes SDHC/SDXC prises en charge par les logements pour carte 1 et 2 de l'appareil photo sont différentes.  <ul style="list-style-type: none">• Logement pour carte 1<ul style="list-style-type: none">– Classe de vitesse UHS 3 de la norme UHS-I/ UHS-II– Classe de vitesse vidéo 90 de la norme UHS-II• Logement pour carte 2<ul style="list-style-type: none">– Classe de vitesse UHS 3 de la norme UHS-I• Le fonctionnement avec les cartes Panasonic situées à gauche a été vérifié.
Carte mémoire SDHC (4 Go à 32 Go)	
Carte mémoire SDXC (48 Go à 128 Go)	

❖ Cartes pouvant être utilisées de façon stable avec cet appareil photo

Lorsque vous utilisez les fonctions suivantes, utilisez une carte de la classe de vitesse SD, classe de vitesse UHS et classe de vitesse Vidéo correctes.

- Les classes de vitesse sont les normes qui garantissent la vitesse minimum nécessaire pour écrire sans interruption.

[Enregistrement vidéo]

Débit binaire de la qualité d'enregistrement	Classe de vitesse	Exemple d'indication
72 Mbps	Classe 10	CLASS 10 10
	Classe de vitesse UHS 1 ou supérieure	U1
	Classe de vitesse vidéo 10 ou supérieure	V10
100 Mbps à 200 Mbps	Classe de vitesse UHS 3	U3
	Classe de vitesse vidéo 30 ou supérieure	V30

[PHOTO 6K/4K]/[Post-Focus]

Classe de vitesse	Exemple d'indication
Classe de vitesse UHS 3	U3
Classe de vitesse vidéo 30 ou supérieure	V30



- Vous pouvez empêcher l'écriture et la suppression des données en réglant le commutateur de protection contre l'écriture (A) de la carte sur "LOCK".
- Les données stockées sur une carte peuvent être endommagées par les ondes électromagnétiques, l'électricité statique ou une panne de l'appareil photo ou de la carte. Nous vous conseillons de faire la sauvegarde des données importantes.
- Conservez la carte mémoire hors de portée des enfants pour qu'ils ne puissent pas l'avaler.



Noms des éléments

Appareil photo

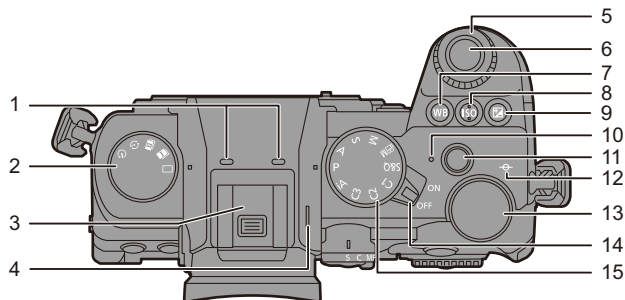

1	Microphone stéréo (→ 263) • Ne bouchez pas le microphone avec le doigt. Le son serait difficile à enregistrer.
2	Molette du mode d'entraînement (→ 128)
3	Griffe porte-accessoires (capuchon de griffe porte-accessoires) (→ 227) • Conservez le capuchon de griffe porte-accessoires hors de portée des enfants pour éviter qu'ils puissent l'avaler.
4	Haut-parleur (→ 399)
5	Molette avant (→ 61)
6	Déclencheur (→ 59)
7	Touche [WB] (Balance des blancs) (→ 202)

8	Touche [ISO] (Sensibilité ISO) (→ 199)
9	Touche [] (Compensation de l'exposition) (→ 196)
10	Témoin de charge (→ 40)/ Témoin de connexion sans fil (→ 416)
11	Touche d'enregistrement vidéo (→ 240)
12	Indication [] (Repère de référence de la distance d'enregistrement) (→ 123)
13	Molette arrière (→ 61)
14	Interrupteur marche/arrêt de l'appareil photo (→ 54)
15	Molette de sélection du mode (→ 60)

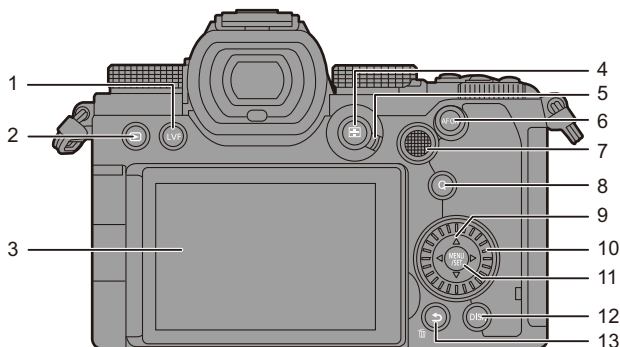

1	Touche du viseur [LVF] (→ 66)
2	Touche [▶] (Lecture) (→ 300)
3	Écran (→ 32, 493)/ Écran tactile (→ 64)
4	Touche [] (mode MPA) (→ 94)
5	Levier du mode de mise au point (→ 93, 94, 120)
6	Touche d'activation MPA [AF ON] (→ 95)
7	Manette (→ 63)/ Touches Fn (→ 321) Centre : Fn8, ▲ : Fn9, ► : Fn10, ▼ : Fn11, ◀ : Fn12

8	Touche de menu rapide [Q] (→ 69)
9	Touches du curseur (→ 62)/ Touches Fn (→ 321) ▲ : Fn13, ► : Fn14, ▼ : Fn15, ◀ : Fn16
10	Molette de contrôle (→ 62)
11	Touche de menu/réglage [MENU/ SET] (→ 62, 73)
12	Touche d'affichage [DISP.] (→ 67)
13	Touche [↵] (Annuler) (→ 68, 75)/ Touche [] (Effacer) (→ 311)/ Touche Fn (Fn1) (→ 321)

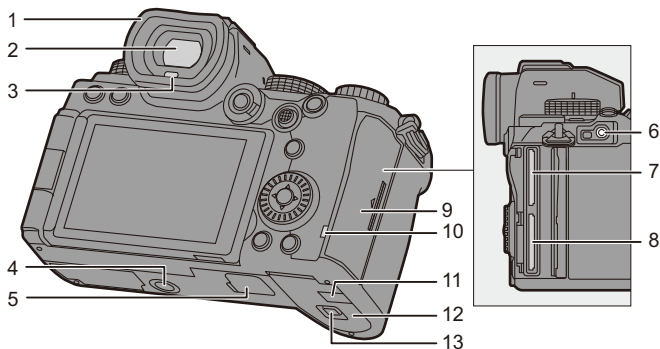

1	Œilleton du viseur (→ 518)
2	Viseur (→ 32, 66, 493)
3	Détecteur du viseur (→ 66)
4	<p>Monture pour trépied (→ 523)</p> <ul style="list-style-type: none"> • Si vous tentez de fixer un trépied avec une vis d'une longueur de 5,5 mm (0,22 po) ou plus, il pourrait être difficile de la visser ou elle pourrait endommager l'appareil photo.
5	<p>Connecteur de la prise d'alimentation (couverture pour connecteur de la prise d'alimentation) (→ 490)</p> <ul style="list-style-type: none"> • Conservez le couvercle pour connecteur de la prise d'alimentation hors de portée des enfants pour éviter qu'ils puissent l'avaler.

6	Prise du déclencheur à distance [REMOTE] (→ 491)
7	Logement pour carte 1 (→ 46)
8	Logement pour carte 2 (→ 46)
9	Couvercle de la carte (→ 46)
10	Témoin d'accès à la carte (→ 46)
11	<p>Cache coupleur C.C. (→ 492)</p> <ul style="list-style-type: none"> • Avec un adaptateur secteur, assurez-vous d'utiliser le coupleur C.C. de Panasonic (DMW-DCC17 : en option) et l'adaptateur secteur (DMW-AC10 : en option).
12	Couvercle de la batterie (→ 37)
13	Levier de verrouillage du couvercle de la batterie (→ 37)

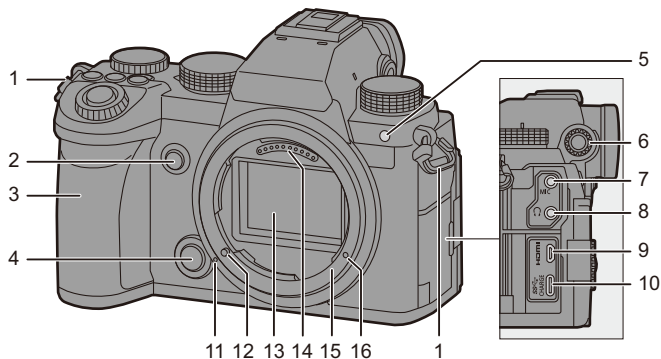

1	Œillet de la bandoulière (→ 33)
2	Touche de prévisualisation (→ 195)/ Touche Fn (Fn2) (→ 321)
3	Poignée de prise en main
4	Touche de déverrouillage de l'objectif (→ 49)
5	Témoin du retardateur (→ 154)/ Témoin d'assistance MPA (→ 355)
6	Molette de réglage dioptrique (→ 65)
7	Prise [MIC] (→ 293)
8	Prise casque (→ 298) • Une pression sonore excessive provenant des écouteurs ou du casque peut causer une perte de l'audition.

9	Prise [HDMI] (→ 289, 473)
10	Port USB (→ 39, 474)
11	Repère d'insertion de l'objectif (→ 49)
12	Tige de verrouillage de l'objectif
13	Capteur
14	Points de contact
15	Monture
16	Trou de vis pour fonction d'expansion

Objectif fourni

S-R2060

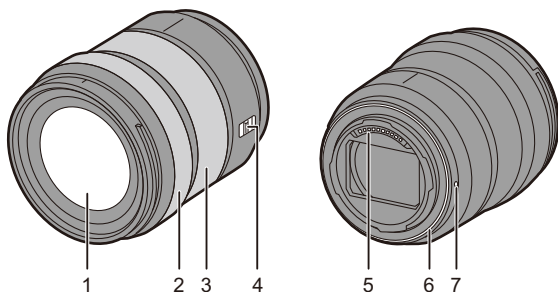

1	Surface de l'objectif
2	Bague de mise au point (→ 121)
3	Bague de zoom (→ 124)
4	Commutateur [AF/MF] (→ 94, 120) <ul style="list-style-type: none"> Vous pouvez commuter entre MPA et MPM. Si [MF] est réglé sur l'objectif ou l'appareil photo, la mise au point manuelle sera utilisée.

5	Points de contact
6	Garniture en caoutchouc de l'objectif (→ 519)
7	Repère d'insertion de l'objectif (→ 49)

- 
 • Un enregistrement à ou près de la distance de mise au point à la limite du grand-angle dégradera la qualité des bords de l'image. Nous vous conseillons de vérifier chaque photo après l'avoir prise, durant l'enregistrement.

Affichages viseur/écran

Au moment de l'achat, le viseur/écran affiche les icônes suivantes.

- Pour des informations autres que celles décrites ici sur les icônes, consultez la page 493.

Viseur

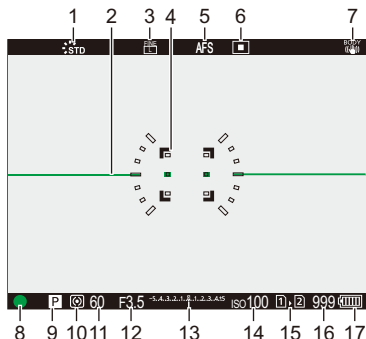

Écran

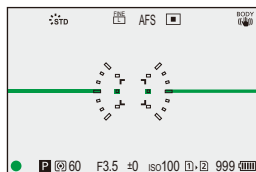

1	Style photo (→ 208)
2	Jauge de niveau (→ 391)
3	Qualité de l'image (→ 86)/ Taille de l'image (→ 85)
4	Zone MPA (→ 115)
5	Mode de mise au point (→ 93, 120)
6	Mode MPA (→ 100)
7	Stabilisateur d'image (→ 177)
8	Mise au point (vert) (→ 59, 95)/ État enregistrement (rouge) (→ 223, 241)
9	Mode enregistrement (→ 60)
10	Mode mesure (→ 184)

11	Vitesse d'obturation (→ 59)
12	Valeur d'ouverture (→ 59)
13	Valeur de la compensation de l'exposition (→ 196)/ Assistance de l'exposition manuelle (→ 193)
14	Sensibilité ISO (→ 199)
15	Logement pour carte (→ 46)/ Fonction double logement pour carte (→ 88)
16	Nombre de photos pouvant être prises en rafale (→ 528)/ Nombre de photos pouvant être prises sans interruption (→ 131)
17	Indicateur de l'état de la batterie (→ 42)



- Appuyez sur [↵] pour afficher/cacher la jauge de niveau.

2. Mise en route

Fixation d'une bandoulière

Procédez comme suit pour fixer une bandoulière à l'appareil photo pour éviter qu'il tombe.

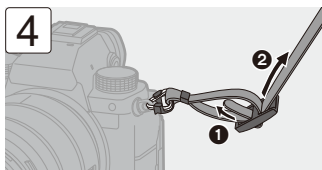
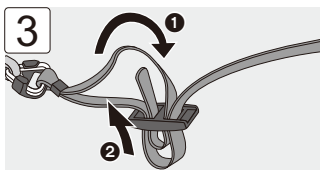
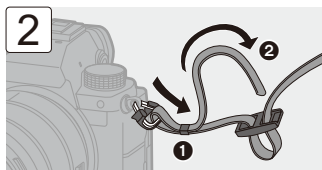
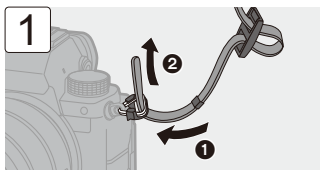

- Tirez sur la bandoulière et vérifiez qu'elle tient bien.
- Fixez l'autre extrémité de la bandoulière en procédant de la même façon.
- Utilisez la bandoulière en la portant à votre épaule.
 - Ne la passez pas autour du cou.
Cela pourrait provoquer des blessures ou des accidents.
- Ne laissez pas la bandoulière à la portée d'un enfant.
 - Cela pourrait entraîner un accident s'il se la passait autour du cou.

Charge de la batterie

Vous pouvez charger la batterie en vous servant du chargeur fourni ou du boîtier de l'appareil photo.

Vous pouvez également mettre en marche l'appareil photo et l'alimenter par la prise électrique.

- La batterie qui peut être utilisée avec cet appareil photo est le modèle DMW-BLK22. (à compter de septembre 2020)



- La batterie n'est pas chargée au moment de l'achat. Chargez la batterie avant utilisation.

Charge avec le chargeur

Durée de charge	Environ 230 min
-----------------	-----------------

- Utilisez le chargeur et l'adaptateur secteur fournis.
- Il s'agit de la durée de charge lorsque la batterie a été complètement déchargée. La durée de charge peut varier en fonction de l'utilisation de la batterie. La durée de charge d'une batterie dans un environnement chaud/froid ou d'une batterie qui n'a pas été utilisée pendant longtemps peut être plus longue que d'habitude.



- **Utilisez les produits fournis avec l'appareil photo pour charger.**
- Utilisez le chargeur à l'intérieur.

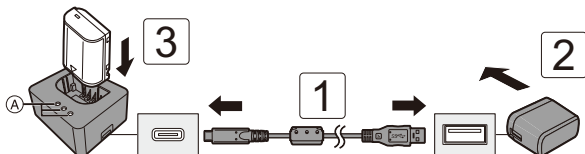

1 Raccordez le chargeur et l'adaptateur secteur à l'aide d'un câble de connexion USB.

- Vérifiez le sens de la prise et branchez/débranchez en tenant la fiche droite. (Insérer celles-ci de biais pourrait causer une déformation ou un dysfonctionnement)

2 Branchez l'adaptateur secteur à une prise électrique.

3 Insérez la batterie.

- Les témoins de charge ([CHARGE]) (A) clignotent et la charge commence.



- N'utilisez pas d'autres câbles de raccordement USB que celui fourni. Cela peut causer un dysfonctionnement.
- N'utilisez pas d'adaptateurs secteurs autres que celui fourni. Cela peut causer un dysfonctionnement.

❖ Indications des témoins de charge

État de la charge	0 % à 49 %	50 % à 79 %	80 % à 99 %	100 %
Témoins de charge				

Ⓐ Clignotement

Ⓑ Allumé

Ⓒ Éteint

- Lorsque la batterie est mise en place alors que le chargeur n'est pas branché à la source d'alimentation, les témoins de charge s'allument pendant un certain temps pour vous permettre de vérifier le niveau de la batterie.



- Après la charge, débranchez la source d'alimentation et retirez la batterie.
- Si le témoin [50%] clignote rapidement, la charge ne s'effectue pas.
 - La température de la batterie ou de l'environnement est trop élevée ou trop basse.
Essayez de charger à une température ambiante se situant entre 10 °C et 30 °C (50 °F et 86 °F).
 - Les bornes du chargeur ou de la batterie sont sales.
Débranchez de la source d'alimentation et essuyez-les avec un chiffon sec.

Mise en place de la batterie

- Assurez-vous d'utiliser une batterie de marque Panasonic (DMW-BLK22).
- Si vous utilisez d'autres batteries, nous ne pouvons pas garantir la qualité de ce produit.

- Vérifiez que l'interrupteur marche/arrêt de l'appareil photo est sur [OFF].

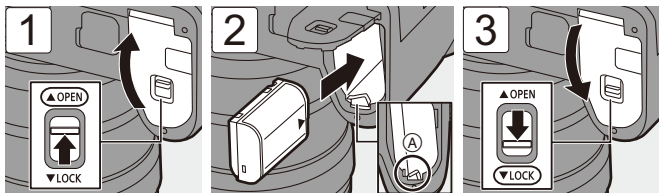

- Vérifiez que le levier (A) tient la batterie en place.

❖ Retrait de la batterie

- 1 Placez l'interrupteur marche/arrêt de l'appareil photo sur [OFF].
- 2 Ouvrez le couvercle du logement de la batterie.
 - Vérifiez que le témoin d'accès à la carte (B) est éteint, puis ouvrez le couvercle du logement de la batterie.
- 3 Poussez le levier (A) dans le sens de la flèche, puis retirez la batterie.

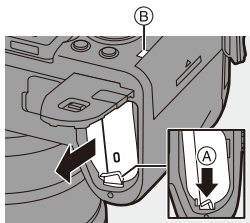



- Assurez-vous qu'aucun corps étranger n'adhère au côté intérieur (joint) du couvercle du logement de la batterie.
- Retirez la batterie après l'usage.
(La batterie s'épuise si elle est laissée dans l'appareil photo pendant un long moment.)
- La batterie est chaude après son utilisation ainsi que durant et immédiatement après la charge.
L'appareil photo chauffe également durant son utilisation. Il ne s'agit pas d'un dysfonctionnement.
- Faites attention en retirant la batterie car celle-ci pourrait sortir subitement.

Insertion d'une batterie dans l'appareil photo pour la charger

Durée de charge

Environ 240 min

- Utilisez le boîtier de l'appareil photo et l'adaptateur secteur fourni.
- Il s'agit de la durée de charge lorsque la batterie a été complètement déchargée. La durée de charge peut varier en fonction de l'utilisation de la batterie. La durée de charge d'une batterie dans un environnement chaud/froid ou d'une batterie qui n'a pas été utilisée pendant longtemps peut être plus longue que d'habitude.

 • Utilisez les produits fournis avec l'appareil photo pour charger.

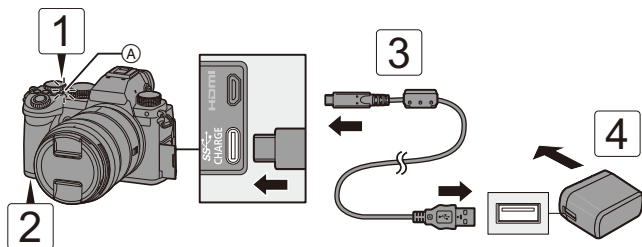

- 1** Placez l'interrupteur marche/arrêt de l'appareil photo sur [OFF].
- 2** Insérez la batterie dans l'appareil photo.
- 3** Branchez le port USB de l'appareil photo et l'adaptateur secteur à l'aide du câble de raccordement USB.
 - Vérifiez le sens de la prise et branchez/débranchez en tenant la fiche droite. (Insérer celles-ci de biais pourrait causer une déformation ou un dysfonctionnement)
- 4** Branchez l'adaptateur secteur à une prise électrique.
 - Le témoin de charge (A) devient rouge et la charge commence.

❖ Indications du témoin de charge

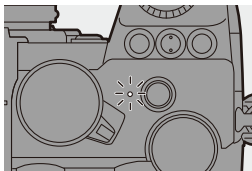

Témoin de charge (rouge)

Allumé : Chargement.

Éteint : Le chargement est terminé.

Clignotement : Erreur de charge.



- Vous pouvez également charger la batterie en branchant un dispositif USB (PC, etc.) et l'appareil photo à l'aide d'un câble de raccordement USB. Dans ce cas, la charge peut prendre plus de temps.
- La batterie dans la prise d'alimentation (DMW-BGS5 : en option) ne peut pas être chargée.



- N'utilisez pas d'autres câbles de raccordement USB que celui fourni. Cela peut causer un dysfonctionnement.
- N'utilisez pas d'adaptateurs secteurs autres que celui fourni. Cela peut causer un dysfonctionnement.
- Après la charge, débranchez le raccordement à la source d'alimentation.
- Si le témoin de charge clignote rouge, la charge n'est pas possible.
 - La température de la batterie ou de l'environnement est trop élevée ou trop basse.
Essayez de charger à une température ambiante se situant entre 10 °C et 30 °C (50 °F et 86 °F).
 - Les bornes de la batterie sont sales.
Retirez la batterie et essuyez la saleté en utilisant un chiffon sec.
- Même lorsque l'interrupteur marche/arrêt est réglé sur [OFF] ce qui met hors marche l'appareil photo, il consomme du courant.
Si l'appareil photo ne doit plus être utilisé pendant un long moment, retirez la fiche d'alimentation de la prise secteur pour économiser de l'énergie.

❖ Fourniture d'électricité

Lorsque la batterie est introduite dans l'appareil photo pour la charger et que l'appareil photo est mis en marche, vous pouvez enregistrer pendant que l'appareil photo est fourni en électricité.

- [] s'affiche sur l'écran d'enregistrement pendant que l'électricité est fournie.





- Vous pouvez également fournir de l'électricité en utilisant un câble de raccordement USB pour brancher l'appareil photo et un dispositif USB (PC, etc.).



- La batterie ne se charge pas pendant que l'électricité est fournie.
- Éteignez l'appareil photo avant de brancher ou de débrancher l'adaptateur secteur.
- La charge résiduelle de la batterie peut diminuer en fonction des conditions d'utilisation. Lorsque la batterie est déchargée, l'appareil photo se met hors marche.
- Si la température de l'appareil photo augmente, [] peut s'afficher, l'enregistrement peut s'arrêter et certaines fonctions peuvent devenir temporairement indisponibles. Attendez que l'appareil photo refroidisse.
- En fonction des capacités d'alimentation du dispositif branché, il pourrait être impossible de lui fournir de l'électricité.



- L'alimentation USB peut être coupée :
[] ⇒ [] ⇒ [USB] ⇒ [Alimentation USB] (→ 400)

Notifications à propos de la charge/alimentation

❖ Indicateurs de l'alimentation

Indicateur sur l'écran

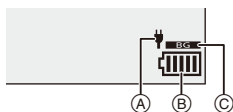

- Ⓐ Alimentation du câble de raccordement USB
- Ⓑ Indicateur de l'état de la batterie
- Ⓒ Utilisation de la batterie dans la prise d'alimentation

	80 % ou supérieure
	60 % à 79 %
	40 % à 59 %
	20 % à 39 %
	19 % ou inférieure
 Clignotement	Batterie faible <ul style="list-style-type: none"> • Chargez ou remplacez la batterie.

- Le niveau de la batterie indiqué à l'écran est approximatif. Le niveau exact change en fonction de l'environnement et des conditions d'utilisation.



- **Nous vous conseillons d'utiliser des batteries Panasonic originales. Il est possible que l'utilisation de batteries qui ne sont pas originales puisse causer des accidents ou des dysfonctionnements qui peuvent créer un incendie ou une explosion.**
Veuillez prendre connaissance du fait que nous ne sommes en aucun cas responsable des accidents ou des pannes pouvant résulter de l'utilisation de batteries non originales.
- Ne laissez aucun élément métallique (comme des pinces) près des bornes de contact de la prise d'alimentation.
Dans le cas contraire, un feu et/ou un choc électrique peuvent être causés par un court-circuit ou par la chaleur générée.
- N'utilisez pas l'adaptateur secteur ou le câble de raccordement USB sur d'autres dispositifs.
Cela peut causer un dysfonctionnement.
- N'utilisez pas de rallonge USB ou d'adaptateurs USB.
- La batterie peut être chargée même si elle n'est pas complètement déchargée, mais il n'est pas conseillé de la laisser fréquemment continuer sa charge lorsqu'elle est déjà entièrement chargée.
(Un gonflement peut se produire.)
- S'il y a une coupure de courant ou une autre problème avec la prise électrique, alors la charge ne s'est pas déroulée avec succès.
Rebranchez la fiche d'alimentation.
- Ne raccordez pas aux ports USB d'un clavier ou d'une imprimante, ni à des concentrateurs USB.
- Si l'ordinateur connecté se met en veille, alors la charge/alimentation pourrait s'arrêter.

[Mode économie d'énergie]

Il s'agit d'une fonction qui met automatiquement l'appareil photo en veille (économie d'énergie) et qui désactive le viseur/écran si aucune action n'est effectuée pendant une période définie. Elle réduit la consommation de la batterie.



➔ Sélectionnez [Mode économie d'énergie]

[Mode veille]	Permet de définir la durée avant que l'appareil photo se mette en veille.	
[Mode veille (Wi-Fi)]	Permet de régler l'appareil photo pour qu'il se mette en veille 15 minutes après l'arrêt du Wi-Fi.	
[Désact. auto. LVF/écran]	Permet de définir la durée que prend le viseur/écran pour s'éteindre. (L'appareil photo ne se met pas hors marche.)	
[Éco. Énergie si utilisation viseur]	Permet de mettre l'appareil photo en veille lorsque l'écran d'enregistrement s'affiche et que le changement automatique du viseur/écran est activé.	
	[Délai avant veille]	Permet de définir la durée avant que l'appareil photo se mette en veille.
	[Méthode d'activation]	Permet de définir l'écran sur lequel l'appareil photo est mis en veille. [Uniqu. panneau réglages] : Permet de mettre l'appareil photo en veille uniquement lorsque le panneau de contrôle (→ 67) est affiché. [Si enregistrement arrêté] : Mettez l'appareil photo en veille depuis n'importe quel écran durant la pause de l'enregistrement.

- Pour sortir du [Mode veille], [Mode veille (Wi-Fi)], ou [Éco. Énergie si utilisation viseur], effectuez l'une des actions suivantes :
 - Appuyez à mi-course sur le déclencheur.
 - Placez l'interrupteur marche/arrêt de l'appareil photo sur [OFF] puis une nouvelle fois sur [ON].
- Pour quitter [Désact. auto. LVF/écran], appuyez sur n'importe quelle touche.



- [Mode économie d'énergie] n'est pas disponible dans les cas suivants :
 - Lors d'une connexion à un PC ou une imprimante
 - Lors de l'enregistrement vidéo/lecture vidéo
 - En enregistrant avec [Pré-rafale 6K/4K]
 - Pendant un [Intervallomètre]
 - En enregistrant avec [Anim image par image] (lorsque [Prise de vue auto.] est défini)
 - En enregistrant avec [Composition en affichage réel]
 - En enregistrant avec [Exposition multiple]
 - Pendant un [Diaporama]
 - Durant une sortie HDMI pendant l'enregistrement

Insertion des cartes (en option)

Cet appareil photo prend en charge la fonction double logement pour carte SD.

Lorsque deux cartes sont utilisées, l'enregistrement en relais, la sauvegarde d'enregistrement et l'attribution d'enregistrement sont disponibles.

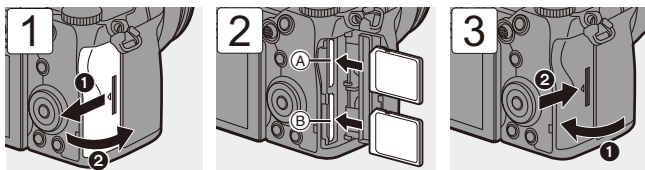

(A) Logement pour carte 1 (compatible avec UHS-I/UHS-II)

(B) Logement pour carte 2 (compatible avec UHS-I)

- Veillez à l'orientation des cartes comme montré sur l'illustration puis insérez-les correctement jusqu'à entendre un clic.



• Vous pouvez définir la manière dont l'enregistrement vers les logements pour carte 1 et 2 est effectué :

[] ⇒ [] ⇒ [Fonction Double Slot Carte] (→ 88)

❖ Indicateurs d'accès à la carte

Le témoin d'accès à la carte s'allume lorsque la carte est en cours d'accès.

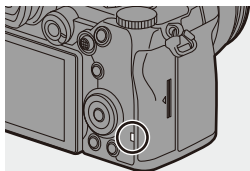

❖ Retrait d'une carte

- ❶ Ouvrez le couvercle du logement pour carte.
 - Vérifiez que le témoin d'accès à la carte **(A)** est éteint, puis ouvrez le couvercle du logement de la batterie.
- ❷ Poussez la carte jusqu'à entendre un clic, puis retirez-la en la tenant droite.

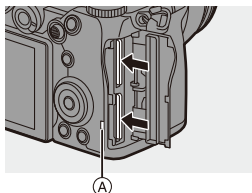

- La carte peut être chaude juste après que l'appareil photo ait été utilisé.
- **N'effectuez aucune des actions suivantes durant un accès.**
L'appareil photo peut fonctionner de manière incorrecte ou bien la carte et les images enregistrées peuvent être endommagées.
 - Mise hors marche de l'appareil photo.
 - Retrait de la batterie ou de la carte, ou bien débranchement de la fiche d'alimentation.
 - Soumission de l'appareil photo aux vibrations, aux chocs ou à l'électricité statique.



Formatage des cartes (Initialisation)

Formatez les cartes avec l'appareil photo avant de les utiliser.



- **Lorsqu'une carte est formatée, toutes les données qui s'y trouvent sont supprimées et ne pourront pas être récupérées. Faites une sauvegarde de toutes les données utiles avant de formater la carte.**



⇒ [] ⇒ [] ⇒ Sélectionnez [Formater la carte]



Configuration : [Slot carte 1]/[Slot carte 2]



- Ne mettez pas l'appareil photo hors marche et n'effectuez aucune autre action durant le formatage.
- Veillez à ne pas mettre hors marche l'appareil photo lorsqu'un formatage est en cours.
- Si la carte a été formatée avec un ordinateur ou un autre dispositif, formatez-la une nouvelle fois avec l'appareil photo.



- Vous pouvez formater la carte tout en conservant les informations de réglage de l'appareil photo stockés sur la carte :

[] ⇒ [] ⇒ [Sauvg/Rétab. les param. app. photo.] ⇒ [Garder régl. pdt formatage] (→ [343](#))

Mise en place d'un objectif

Vous pouvez installer un objectif à la norme Leica Camera AG L-Mount sur cet appareil photo.

Pour avoir des informations concernant les objectifs qui peuvent être utilisés, consultez la page 23.

- ✎ • Vérifiez que l'interrupteur marche/arrêt de l'appareil photo est sur [OFF].
- Changez d'objectif dans un endroit où il n'y a pas beaucoup de saletés et de poussière. Si de la saleté ou de la poussière atteint l'objectif, consultez la page 517.
- Changez l'objectif alors que le capuchon d'objectif est en place.

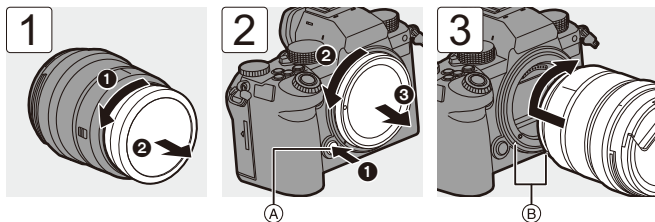

- Pour retirer le capuchon du boîtier, faites-le tourner tout en appuyant sur la touche de déverrouillage de l'objectif (A).

(B) Repères d'insertion de l'objectif

❖ Retrait d'un objectif

- Tout en appuyant sur la touche de déverrouillage de l'objectif (A), tournez l'objectif dans le sens de la flèche jusqu'à ce qu'il s'arrête puis retirez-le.

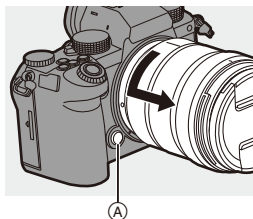



- Lorsque vous installez un objectif qui ne possède pas de fonction de communication avec cet appareil photo, après la mise en marche de ce dernier, un message demandant la confirmation du paramètre de la longueur focale s'affiche.

Vous pouvez mémoriser la longueur focale de l'objectif lorsque vous sélectionnez [Oui]. (→ 183)

- Pour le mettre en place, introduisez l'objectif bien droit.
L'introduire alors qu'il est de biais pourrait endommager la monture de l'objectif de l'appareil photo.
- Après avoir retiré l'objectif, veillez à mettre en place le capuchon du boîtier et le capuchon d'objectif arrière.

Mise en place d'un parasoleil

Pour enregistrer avec un fort contre-jour, un parasoleil peut réduire l'inclusion de lumière non désirée sur les images et baisser le contraste résultant de la réflexion irrégulière de la lumière sur la lentille.

Il vous permet de faire de plus belles photos en éliminant l'excès de lumière.

Pour installer le parasoleil (forme tulipe) fourni avec l'objectif interchangeable (S-R2060)

Tenez le parasoleil en plaçant vos doigts comme montré sur l'illustration.

- Ne tenez pas le parasoleil de manière à ce qu'il puisse être tordu.

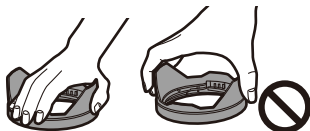

- 1** Alignez le repère **(A)** (□) présent sur le parasoleil avec le repère situé à l'extrémité de l'objectif.

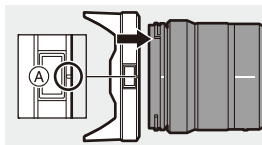

- 2** Faites tourner le parasoleil dans le sens de la flèche pour aligner le repère **(B)** (○) présent sur celui-ci avec le repère situé à l'extrémité de l'objectif.

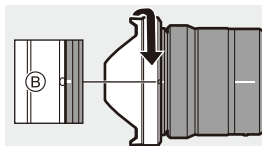

- Installez le parasoleil en le faisant tourner jusqu'à ce qu'il clique.

❖ Retrait du Parasoleil

Tous en appuyant sur la touche du parasoleil (A), faites tourner le parasoleil dans le sens de la flèche et puis retirez-le.

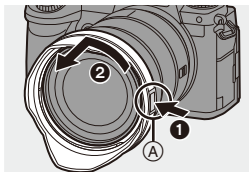

• Le parasoleil peut être fixé en sens inverse pour transporter l'appareil photo.

- 1 Alignez le repère (B) (O) présent sur le parasoleil avec le repère situé à l'extrémité de l'objectif.
- 2 Fixez le parasoleil en le faisant tourner dans le sens de la flèche jusqu'à entendre un clic.

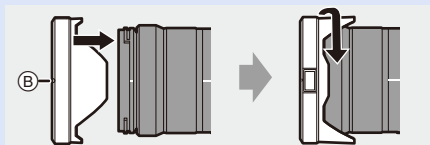

Réglage de la direction et de l'angle de l'écran

Au moment de l'achat, l'écran est rangé dans le boîtier de l'appareil photo.

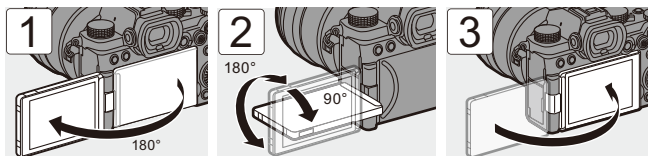

- Les angles de réglage sont uniquement des indications.
- Ne forcez pas trop sur l'écran. Cela pourrait causer des dommages et un dysfonctionnement.
- Lorsque vous n'utilisez pas l'appareil photo, fermez l'écran face vers l'intérieur.

Réglage de l'horloge (lors de la première mise en route)

Lorsque vous mettez l'appareil photo sous tension pour la première fois, un écran pour régler le fuseau horaire et l'horloge apparaît.

Veillez à régler ces paramètres avant l'utilisation pour vous assurer que les images sont enregistrées avec les bonnes informations de date et d'heure.

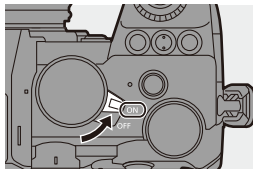

1 Placez l'interrupteur marche/arrêt de l'appareil photo sur [ON].

- Si l'écran de sélection de la langue ne s'affiche pas, passez à l'étape 4.





2 Lorsque [Veillez sélectionner la langue] apparaît, appuyez sur ou .

3 Réglez la langue.

- Appuyez sur ▲▼ pour sélectionner la langue, puis appuyez sur  ou .

4 Lorsque [Veillez définir le fuseau horaire.] apparaît, appuyez sur ou .

5 Définissez le fuseau horaire.

- Appuyez sur ◀▶ pour sélectionner le fuseau horaire, puis appuyez sur  ou .



- Si vous utilisez l'heure d'été [], appuyez sur ▲. (L'heure avancera de 1 heure.)

Pour revenir sur l'heure normale, appuyez une nouvelle fois sur ▲.

- Ⓐ Heure de différence par rapport à l'heure GMT (Greenwich Mean Time/ Temps moyen de Greenwich)



6 Lorsque [Veillez régler l'heure] apparaît, appuyez sur



 ou .

7 Réglez l'horloge.

◀▶ : Sélection d'un élément (année, mois, jour, heure, minute ou seconde).



▲▼ : Sélection d'une valeur.

Pour paramétrer l'ordre d'affichage **B** et le format d'affichage de l'heure **C**

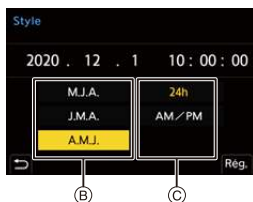
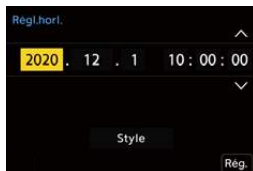
- Appuyez sur ▶◀ pour sélectionner [Style], puis appuyez sur  ou sur , pour afficher l'écran servant à régler l'ordre d'affichage, et le format d'affichage de l'heure.



8 Validez votre sélection.

- Appuyez sur  ou .

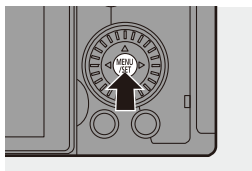





9 Lorsque [Le réglage d'horloge est terminé.] apparaît, appuyez sur

 ou .



- Si l'appareil photo est utilisé avant le réglage de l'horloge, il sera réglé sur 0:00:00, 1er janvier 2020.
- Les réglages de l'horloge sont conservés pendant environ 3 mois grâce à la pile incorporée de l'horloge même sans la batterie.
(Laissez la batterie complètement chargée dans l'appareil photo pendant environ 24 heures pour charger la pile incorporée.)



- [Fuseau horaire] et [Régl.horl.] peuvent être modifiés depuis le menu.
 - [] ⇒ [] ⇒ [Fuseau horaire] (→ [404](#))
 - [] ⇒ [] ⇒ [Régl.horl.]

3. Commandes de base

Commandes d'enregistrement de base

Comment tenir l'appareil photo

Pour minimiser les tremblements de l'appareil photo, tenez ce dernier de façon à ce qu'il ne bouge pas durant l'enregistrement.

Tenez l'appareil photo avec vos deux mains, gardez vos bras immobiles sur les côtés et tenez-vous debout, les pieds écartés à largeur d'épaules.

- Tenez fermement l'appareil photo par la poignée de prise en main avec votre main droite.
- De la main gauche, soutenez l'objectif.
- Ne couvrez pas le témoin d'assistance MPA (A), ou le microphone (B) avec vos doigts ou d'autres objets.

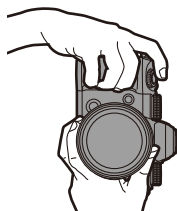
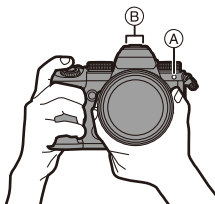

❖ Fonction de détection de l'orientation verticale

Cette fonction détecte si les photos ont été enregistrées avec l'appareil photo tenu verticalement.

Avec les paramètres par défaut, les photos sont automatiquement visionnées verticalement.

- Si vous réglez [Rotation aff] sur [NON], les photos seront visionnées sans être pivotées. (→ [407](#))



- Lorsque l'appareil est incliné significativement vers le haut ou vers le bas, la fonction de détection de l'orientation verticale pourrait ne pas marcher correctement.
- Les images enregistrées à l'aide des fonctions suivantes sont visualisées en position verticale uniquement lorsqu'elles sont affichées au format vignette :
 - Enregistrement vidéo/[PHOTO 6K/4K]/[Post-Focus]

Enregistrement

1 Réglez la mise au point.

- Appuyez à mi-course sur le déclencheur (appuyez doucement).
- La valeur d'ouverture (A) et la vitesse d'obturation (B) s'affichent. (Lorsqu'une bonne exposition n'a pas pu être obtenue, les indicateurs clignotent en rouge.)
- Une fois que le sujet est mis au point, l'icône mise au point (C) s'allume. (Lorsque le sujet n'est pas mis au point, l'icône clignote.)

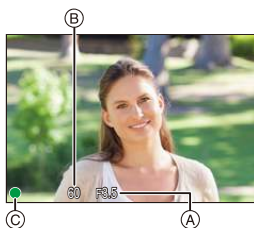
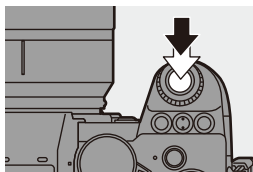

- Vous pouvez également effectuer la même action en appuyant sur [AF ON].

2 Démarrez l'enregistrement.

- Appuyez à fond sur le déclencheur (appuyez davantage).
- Pour enregistrer des vidéos, appuyez sur la touche d'enregistrement vidéo. (→ 240)

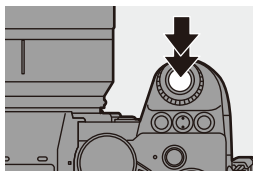



• Les photos enregistrées peuvent être affichées automatiquement en réglant [Prév.auto] du menu [Personnel] ([Écran / Affichage (photo)]). Vous pouvez également changer la durée d'affichage de la photo pour votre réglage préféré. (→ 382)



• Avec les paramètres par défaut, vous ne pouvez pas prendre de photo avant que le sujet soit mis au point.

Si vous réglez [Priorité MAP/Déclencheur] dans le menu [Personnel] ([MAP/Déclencheur]) sur [BALANCE] ou [RELEASE], vous serez en mesure de prendre une photo même si le sujet n'a pas été mis au point. (→ 373)

Sélection du mode d'enregistrement

Faites tourner la molette de sélection du mode pour sélectionner le mode d'enregistrement.



[iA]	Mode auto intelligent (→ 77)
[P]	Mode du programme EA (→ 185)
[A]	Mode EA avec priorité à l'ouverture (→ 187)
[S]	Mode EA avec priorité à la vitesse d'obturation (→ 190)
[M]	Mode réglage manuel de l'exposition (→ 192)
[iM]	Mode Films créatifs (→ 244)
[S&Q]	Mode Slow & Quick (→ 269)
[C1]/[C2]/[C3]	Mode personnalisé (→ 337)

Commandes de réglage de l'appareil photo

Pour changer les paramètres de l'appareil photo, utilisez l'appareil photo à l'aide des commandes suivantes.

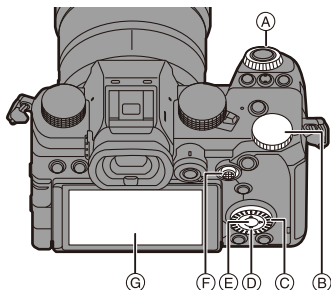

(A)	Molette avant (→ 61)
(B)	Molette arrière (→ 61)
(C)	Molette de contrôle (→ 62)
(D)	Touches du curseur (→ 62)
(E)	Touche [MENU/SET] (→ 62)
(F)	Manette (→ 63)
(G)	Écran tactile (→ 64)

❖ Molette avant (☀️)/Molette arrière (☁️)

Rotation :

Permet de sélectionner un élément ou une valeur numérique.

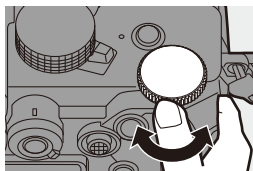
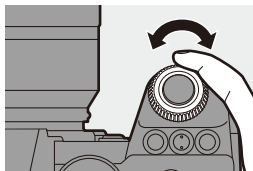

❖ Molette de contrôle ()

Rotation :

Permet de sélectionner un élément ou une valeur numérique.

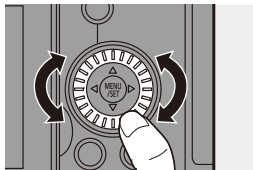

❖ Touches du curseur ()

Pression :

Permet de sélectionner un élément ou une valeur numérique.

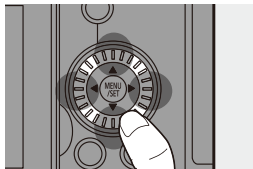

❖ Touche [MENU/SET] ()

Pression :

Permet de valider un paramètre.

- Permet d'afficher le menu durant l'enregistrement et la lecture.

❖ Manette (▲▼◀▶/👆)

Le manette peut être actionné dans 4 directions en l'inclinant vers le haut, le bas, la gauche et la droite et en appuyant sur la partie centrale.

(A) **Inclinaison** : Permet de sélectionner un élément ou une valeur numérique ou de déplacer sur une position.

- Placez votre doigt au centre de la manette avant de l'incliner. La manette pourrait ne pas marcher comme prévu si les côtés sont pressés.

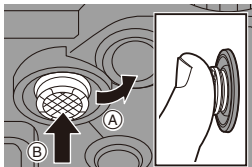

(B) **Pression** : Permet de valider un paramètre.

- ➔ • Vous pouvez mémoriser [Verrouillage de l'opération] sur la touche Fn pour désactiver les commandes des parties opérationnelles.

[🔧] ➔ [👆] ➔ [Réglage touche Fn] ➔ [Réglage en mode ENR.] ➔ [Verrouillage de l'opération] (➔ 321)

❖ Écran tactile

Les commandes peuvent être effectuées en touchant les icônes, les barres coulissantes, les menus et d'autres éléments affichés à l'écran.

Ⓐ Effleurement

Action de toucher et retirer le doigt de l'écran tactile.

Ⓑ Glissement

Action de déplacement du doigt sur l'écran tactile.

Ⓒ Pincement (écarter/rapprocher)

Action d'ouverture (écartement) et de fermeture (pincement) de deux doigts tandis qu'ils sont sur l'écran tactile.

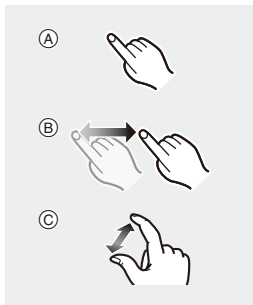

- Si vous utilisez un film de protection pour écran disponible dans le commerce, suivez les précautions données avec le film.
(La visibilité et la fonctionnalité peuvent être diminuées selon le type du film de protection pour écran.)



- Les commandes tactiles peuvent être désactivées :
[⚙] → [🌞] → [Régl.touche] (→ 377)

Paramètres d'affichage écran/viseur

Réglage du viseur

❖ Ajustement dioptrique du viseur

Faites tourner la molette de réglage dioptrique tout en regardant à travers le viseur.

- Réglez jusqu'à voir de façon nette le texte affiché dans le viseur.

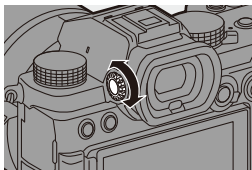

Permutation entre l'écran et le viseur

Avec les paramètres par défaut, la permutation automatique viseur/écran est sélectionnée.

Lorsque vous regardez à travers le viseur, le détecteur du viseur (A) s'active et l'appareil photo passe de l'affichage à l'écran à l'affichage dans le viseur. Vous pouvez passer de l'affichage dans le viseur à l'affichage à l'écran avec la touche [LVF] (B).

Appuyez sur [LVF].

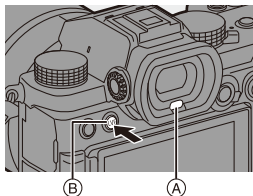

**Permutation automatique
viseur/écran**



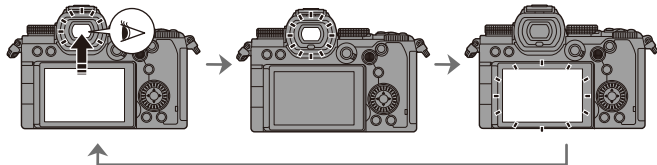

Affichage dans le viseur

Affichage à l'écran



- Le détecteur du viseur pourrait ne pas fonctionner correctement selon la forme de vos lunettes, la manière de tenir l'appareil photo ou de l'éclat de la lumière autour de l'oculaire.
- Durant la lecture vidéo ou le diaporama, la commutation automatique viseur/écran ne fonctionne pas.



- Pour mettre au point tout en regardant dans le viseur :
[] → [] → [Détecteur viseur AF] (→ 376)
- La sensibilité du détecteur de l'œil peut être modifiée :
[] → [] → [Détecteur d'œil] (→ 398)

Changement de l'affichage des informations

Appuyez sur [DISP.].

- L'affichage des informations change.

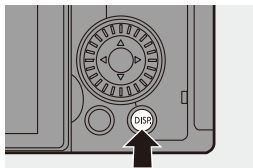

❖ Écran d'enregistrement

Écran

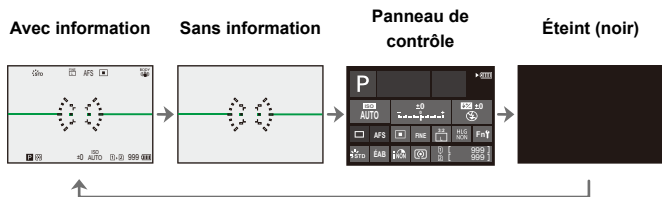

Viseur

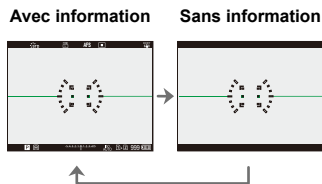



- Appuyez sur [↵] pour afficher/cacher la jauge de niveau. Cela peut également être réglé en utilisant [Jauge de niveau]. (→ 391)



- Action avec le panneau de contrôle (→ 71)
- Vous pouvez masquer l'affichage des informations à l'écran et l'écran noir : [⚙️] → [📷] → [Affich./Masquer style affich.] (→ 391)
- L'affichage peut être modifié pour que l'écran de vision directe et l'affichage des informations ne soient pas superposés : [⚙️] → [📷] → [Réglage aff. LVF/écran] (→ 387)

❖ Écran de lecture

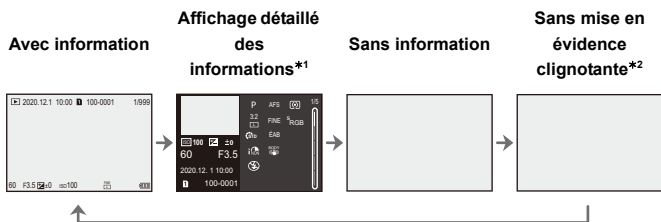

*1 Appuyer sur ▲▼ permet de changer l'affichage des informations. (→ 501)

*2 Il s'agit d'un écran sans affichage de la mise en évidence clignotant qui est montrée lorsque [Hautes lumières clignot.] du menu [Personnel] ([Écran / Affichage (photo)]) est réglé sur [OUI].

Ailleurs que sur cet écran, les parties surexposées de l'écran clignoteront. (→ 389)

Menu rapide

Ce menu vous permet de définir rapidement les fonctions fréquemment utilisées durant un enregistrement sans faire appel à l'écran de menu. Vous pouvez également changer le mode d'affichage du menu rapide et les éléments à afficher.

1 Affichez le menu rapide.

- Appuyez sur [Q].

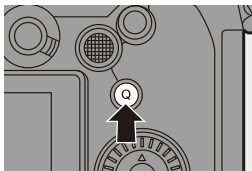

2 Sélectionnez un élément du menu.

- Appuyez sur ▲▼◀▶.
- La sélection est également possible en faisant tourner ⚙.
- La sélection est également possible en touchant un élément du menu.



3 Sélectionnez un paramètre.

- Tournez ☀ ou ☁.
- La sélection est également possible en touchant un paramètre.



4 Fermez le menu rapide.

- Appuyez à mi-course sur le déclencheur.
- Vous pouvez également fermer le menu en appuyant sur [Q].

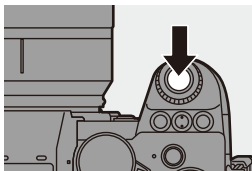





- Certains éléments ne peuvent pas être sélectionnés en fonction du mode d'enregistrement ou des paramètres de l'appareil photo.



- Le menu rapide peut être personnalisé :

[] ⇒ [] ⇒ [Paramètres Q.MENU] (→ [332](#))

Panneau de contrôle

Cet écran vous permet de voir les paramètres d'enregistrement en cours sur l'écran. Vous pouvez également toucher l'écran pour changer les paramètres.

1 Affichez le panneau de contrôle.

- Appuyez plusieurs fois sur [DISP.].



2 Touchez les éléments.

- Les écrans de réglage de chaque élément s'affichent.

3 Changez le paramètre.

Exemple) Changement du mode MPA

- Touchez l'élément de réglage.
- Reportez-vous aux pages expliquant chaque élément pour avoir des informations sur la manière de changer les paramètres.



4 Touchez [Rég.].

❖ Changement direct en utilisant la molette

Les étapes **2** à **4** peuvent également être modifiées avec les commandes suivantes.

- 1 Appuyez sur l'une des touches ▲▼◀▶ pour activer la sélection des éléments.
 - Les éléments sélectionnés sont affichés en jaune.
- 2 Appuyez sur ▲▼◀▶ pour sélectionner un élément.
 - La sélection est également possible en faisant tourner ☀ ou ⚙.
- 3 Tournez ☀ pour changer les valeurs de réglage.



- Certains éléments ne peuvent pas être sélectionnés en fonction du mode d'enregistrement ou des paramètres de l'appareil photo.

Méthodes d'actionnement du menu



Sur cet appareil photo, le menu est utilisé pour paramétrer une grande variété de fonctions et pour effectuer la personnalisation de celui-ci. Les commandes du menu peuvent être effectuées à l'aide des touches du curseur, de la manette, de la molette ou de façon tactile.

Configuration et éléments du menu

Le menu peut être utilisé en appuyant sur ◀▶ pour naviguer entre les écrans de menu.

L'utilisation directe des onglets principaux, des sous-onglets, des onglets de page et des éléments de menu est également possible sans se déplacer à travers les différents niveaux des menus en utilisant les commandes indiquées entre parenthèses ci-dessous.

- Vous pouvez également actionner en touchant les icônes, les éléments de menu et les éléments de réglage.

- (A) Onglets principaux (Touche [Q])
- (B) Sous-onglets ()
- (C) Éléments de menu ()
- (D) Onglets de page ()
- (E) Éléments de configuration



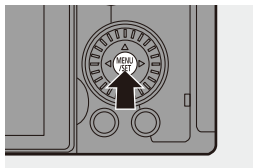

1 Affichez le menu.

- Appuyez sur .





2 Sélectionnez un onglet principal.

- Appuyez sur ▲▼ pour sélectionner un onglet principal, puis appuyez sur ►.
- Vous pouvez également effectuer la même action en tournant  pour sélectionner l'onglet principal et puis en appuyant sur  ou .





3 Sélectionnez un sous-onglet.

- Appuyez sur ▲▼ pour sélectionner un sous-onglet, puis appuyez sur ►.
- Vous pouvez également effectuer la même action en tournant  pour sélectionner le sous-onglet, puis en appuyant sur  ou .
- S'il y a plusieurs onglets de page (A), une fois que ceux-ci ont tous été passés, le sous-onglet suivant s'affiche.



4 Sélectionnez un élément du menu.

- Appuyez sur ▲▼ pour sélectionner un élément du menu, puis appuyez sur ►.
- Vous pouvez également effectuer la même action en tournant  pour sélectionner l'élément de menu et puis en appuyant sur  ou .



5 Choisissez un paramètre et puis validez votre sélection.

- Appuyez sur ▲▼ pour sélectionner un paramètre, puis appuyez sur

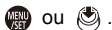

- Vous pouvez également effectuer la même action en tournant pour sélectionner le paramètre et puis en appuyant sur ou .



6 Fermez le menu.

- Appuyez à mi-course sur le déclencheur.
- Vous pouvez également fermer le menu en appuyant plusieurs fois sur [↵].



- ➔ • Pour des détails sur les éléments de menu, consultez le Guide des menus. (→ 344)



❖ Affichage des descriptions à propos des éléments et des paramètres du menu

Si vous appuyez sur [DISP.] tandis qu'un élément ou un paramètre du menu est sélectionné, une description de celui-ci s'affiche à l'écran.



❖ Éléments du menu grisés

Les éléments du menu qui ne peuvent pas être sélectionnés sont grisés.

Si vous appuyez sur  ou  alors qu'un élément grisé est sélectionné, la raison pour laquelle celui-ci ne peut pas être sélectionné s'affiche.



- En fonction de l'élément du menu, la raison pour laquelle celui-ci ne peut pas être sélectionné pourrait ne pas s'afficher.

[Restaurer]

Permet de remettre chacun des paramètres suivants sur son réglage par défaut :

- Paramètres d'enregistrement
- Paramètres réseau (paramètres de la [Configuration Wi-Fi] et du [Bluetooth])
- Configuration et paramètres personnalisés (autres que [Configuration Wi-Fi] et [Bluetooth])

 ⇒  ⇒  ⇒ Sélectionnez [Restaurer]



- Si la configuration et les paramètres personnalisés sont réinitialisés, le menu [Lect.] l'est également.
- Les numéros de dossier et les réglages de l'horloge ne sont pas réinitialisés.



- Liste des paramètres par défaut et des réglages pouvant être réinitialisés (→ 531)

Mode auto intelligent

iA P A S M  S&Q



Le mode [iA] (Mode auto intelligent) peut enregistrer des images à l'aide des paramètres automatiquement sélectionnés par l'appareil photo. L'appareil photo détecte la scène pour définir automatiquement les paramètres d'enregistrement optimaux en faisant correspondre le sujet et les conditions d'enregistrement.

1 Réglez la molette de sélection du mode sur [iA].

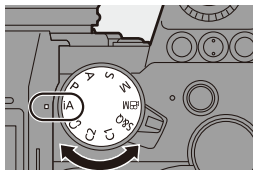

2 Orientez l'appareil photo vers le sujet.

- Lorsque l'appareil photo détecte la scène, l'icône du mode d'enregistrement change. (Détection automatique de scène)



3 Réglez la mise au point.

- Appuyez à mi-course sur le déclencheur.
- Une fois que le sujet est mis au point, l'icône mise au point s'allume. (Lorsque le sujet n'est pas mis au point, l'icône clignote.)

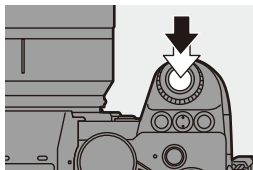

- [] du mode MPA est activé et la zone MPA s'affiche alignée sur les humains.

4 Démarrez l'enregistrement.

- Appuyez à fond sur le déclencheur.

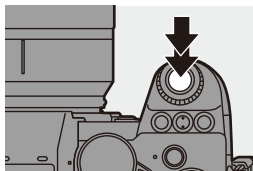

- La compensation du contre-jour fonctionne automatiquement pour empêcher les sujets de sembler sombre lorsqu'il y a un contre-jour.

❖ Types de détection automatique de scène

 : Scènes détectées durant une prise de vue

 : Scènes détectées durant un enregistrement vidéo



 :
i-Portrait



 :
i-Portrait & Animal*1



 :
i-Paysage



 :
i-Macro



 :
i-Portrait nocturne*2



 :
i-Paysage nocturne



 :
i-Nourriture



 :
i-Crépuscule



 :
i-Lumière basse



 :
iA

*1 Détecté lorsque la détection animal est activée. (→ 103)

*2 Détecté en utilisant un flash externe.



- Si aucune des scènes n'est applicable, l'enregistrement se fait avec [iA] (réglage standard).
- Différents types de scène peuvent être sélectionnés pour le même sujet en fonction des conditions d'enregistrement.

❖ Mode MPA

Changement du mode MPA.

- Chaque pression sur [] change le mode MPA.

 <p>[]/[] ([Détec.] visage/yeux/ corps/animal))</p>	<p>L'appareil photo détecte le visage, les yeux et le corps (corps entier ou buste uniquement) d'une personne et le corps des animaux, puis effectue la mise au point.</p> <ul style="list-style-type: none"> • Chaque pression sur  change la personne, l'animal ou les yeux à mettre au point. Cela ne peut pas être changé de façon tactile. • La détection animal conservera le paramètre activer/désactiver sélectionné durant un mode autre que [iA]. 	
<p>[] ([Suivi])</p>	<p>Lorsque le mode de mise au point est réglé sur [AFC], la zone MPA suit le mouvement du sujet, en conservant la mise au point. Positionnez la zone MPA sur le sujet et puis maintenez la pression mi-course sur le déclencheur.</p> <ul style="list-style-type: none"> • L'appareil photo suivra le sujet tant que le déclencheur est pressé à mi-course ou à fond. 	



- Pour avoir des informations sur les modes MPA, consultez les pages [102](#) et [105](#).

❖ Flash

Pour enregistrer à l'aide d'un flash, l'appareil photo passe sur le mode de flash approprié en fonction des conditions d'enregistrement.

Lors de la Synchronisation lente ([iS], [iS^s]), soyez précautionneux en ce qui concerne les secousses de l'appareil photo car la vitesse d'obturation est lente.



- Avec [iA] ou [iS], le Retrait des Yeux Rouges marche.



- Pour avoir des informations sur les flashes externes, lisez la page [227](#).

Enregistrement à l'aide des fonctions tactiles

MPA tactile/Déclencheur tactile

iA P A S M  S&Q



Les fonctions tactiles vous permettent de faire le point sur ce que vous touchez, de relâcher le déclencheur, etc.



- Avec les paramètres par défaut, l'onglet tactile n'est pas affiché. Réglez [Onglet toucher] sur [OUI] dans [Régl.touche] du menu [Personnel] ([Opération]). (→ 377)

1 Touchez [].

2 Touchez l'icône.





- L'icône change chaque fois que vous la touchez.



 AF (MPA tactile)	Mise au point sur la position touchée.
 (Déclencheur tactile)	Enregistrer avec le mise au point sur le point touché.
 (NON)	—

3 (Lorsque autre chose que NON est sélectionné)
Touchez le sujet.



-  • Si la prise de vue à l'aide du déclencheur tactile échoue, la zone MPA devient d'abord rouge, puis disparaît.
-  • Consultez "Commandes sur l'écran de déplacement de la zone MPA" à la page 104 pour avoir des informations sur les commandes de déplacement de la zone MPA.
- Il est également possible d'optimiser la mise au point et la luminosité sur la position touchée.
[] ⇒ [] ⇒ [Régl.touche] ⇒ [AF tactile] ⇒ [AF+AE] (→ 116)

EA tactile



Cette fonction règle la luminosité en fonction de la position touchée.

Si le visage d'un sujet est sombre, vous pouvez éclaircir l'écran en fonction du visage.

-  • Avec les paramètres par défaut, l'onglet tactile n'est pas affiché. Réglez [Onglet toucher] sur [OUI] dans [Régl.touche] du menu [Personnel] ([Opération]). (→ 377)

1 Touchez [].

2 Touchez [].

- L'écran des réglages EA tactile apparaît.



3 Touchez le sujet pour lequel vous désirez régler la luminosité.

- Pour revenir sur la position qui permet de régler la luminosité au centre, touchez [Réinit.].



4 Touchez [Rég.].

❖ Comment désactiver la fonction EA tactile



Touchez [].



- Lorsque la fonction suivante est en cours d'utilisation, l'EA tactile n'est pas disponible :
 - [Recadrage Live]



- Vous pouvez également régler la mise au point ainsi que la luminosité pour la position que vous touchez. (Pour le moment, la fonction EA tactile n'est pas disponible) :

[] ⇒ [] ⇒ [Régl.touche] ⇒ [AF tactile] ⇒ [AF+AE] (→ 116)

4. Enregistrement image

[Format]

iA P A S M  M S&Q



Vous pouvez sélectionner le format des images.



 → [] → [] → Sélectionnez [Format]

[4:3]	Format d'un écran 4:3
[3:2]	Format d'une pellicule d'appareil photo standard
[16:9]	Format d'un téléviseur 16:9
[1:1]	Format carré
[65:24]	Format panoramique
[2:1]	



- Les formats [16:9] et [1:1] ne sont pas disponibles lors de l'utilisation des fonctions suivantes :
 - Photo 6K
 - [Post-Focus] (lorsque réglé sur [6K 18M])
- Les formats [65:24] et [2:1] ne sont pas disponibles lors de l'utilisation des fonctions suivantes :
 - Mode [iA]
 - Prises de photos en rafale
 - [PHOTO 6K/4K]/[Post-Focus]
 - [Intervallomètre]
 - [Anim image par image]
 - [Photo HLG]
 - [Mode Haute Résolution]
 - [Configuration de filtre]
 - [Composition en affichage réel]
 - [Exposition multiple]
- En utilisant des objectifs APS-C, [65:24] et [2:1] ne sont pas disponibles.



- Un cadre de rognage (recadrage) peut être affiché sur l'écran d'enregistrement :
[] ⇒ [] ⇒ [Marqueur cadre] (→ [268](#))

[Format imag]

iA P A S M  S&Q



Permet de définir la taille d'image de la photo. La taille de l'image varie en fonction de [Format] ou de l'objectif utilisé.

Lorsqu'un objectif APS-C est utilisé, la zone image change pour celle du APS-C, réduisant ainsi l'angle de vue.

 → [] → [] → Sélectionnez [Format imag]

[Format]	[Format imag]			
	Avec des objectifs plein cadre		Avec des objectifs APS-C	
[4:3]	[L] (21,5M)	5328×4000	[L] (9,5M)	3536×2656
	[M] (10,5M)	3792×2848	[M] (5M)	2560×1920
	[S] (5,5M)	2688×2016	[S] (2,5M)	1840×1376
[3:2]	[L] (24M)	6000×4000	[L] (10,5M)	3984×2656
	[M] (12M)	4272×2848	[M] (5,5M)	2880×1920
	[S] (6M)	3024×2016	[S] (3M)	2064×1376
[16:9]	[L] (20M)	6000×3368	[L] (9M)	3984×2240
	[M] (10M)	4272×2400	[M] (4,5M)	2880×1624
	[S] (5M)	3024×1704	[S] (2M)	1920×1080
[1:1]	[L] (16M)	4000×4000	[L] (7M)	2656×2656
	[M] (8M)	2848×2848	[M] (3,5M)	1920×1920
	[S] (4M)	2016×2016	[S] (2M)	1376×1376
[65:24]	[L] (13M)	6000×2208	—	
[2:1]	[L] (18M)	6000×3000	—	

- Lorsque [Conv. télé ét.] est sélectionné, les tailles d'image [M] et [S] sont indiquées par [EX].



- Lorsque les fonctions suivantes sont en cours d'utilisation, [Format imag] n'est pas disponible :
 - [PHOTO 6K/4K]/[Post-Focus]
 - [RAW] ([Qualité d'image])
 - [Mode Haute Résolution]
 - [Exposition multiple]

[Qualité d'image]

iA P A S M  S&Q



Réglez le taux de compression utilisé pour le stockage des images.

 → [] → [] → Sélectionnez [Qualité d'image]

Paramètres	Format de fichier	Détails des paramètres
[FINE]	JPEG	Images JPEG auxquelles la priorité a été donnée à la qualité de l'image.
[STD.]		Images JPEG de qualité standard. Ceci est pratique pour augmenter le nombre de photos enregistrables sans changer la taille de la photo.
[RAW+FINE]	RAW+JPEG	Ceci permet d'enregistrer des images RAW et JPEG ([FINE] ou [STD.]) simultanément.
[RAW+STD.]		
[RAW]	RAW	Ceci permet d'enregistrer des images RAW.



Remarque concernant le format RAW

Le format RAW fait référence aux données d'un format d'image qui n'ont pas été traitées.

La lecture et l'édition des images RAW nécessitent un appareil photo ou un logiciel adapté.

- Vous pouvez traiter les images RAW sur l'appareil photo. (→ 312)
- Utilisez le logiciel ("SILKYPIX Developer Studio" par Ichikawa Soft Laboratory) pour traiter et éditer les fichiers RAW sur un ordinateur. (→ 482)
- Les photos prises avec [RAW] ne peuvent pas être affichées en étant agrandies à leur maximum durant la lecture.



Prenez des photos avec [RAW+FINE] ou [RAW+STD.] si vous désirez contrôler leur mise au point sur l'appareil photo après l'enregistrement.





- Les images RAW sont toujours enregistrées à la taille [L] du format [3:2].
- Lorsque vous supprimez une image enregistrée avec [RAW+FINE] ou [RAW+STD.] sur l'appareil photo, les deux images RAW et JPEG seront supprimées en même temps.
- Lorsque les fonctions suivantes sont en cours d'utilisation, [Qualité d'image] n'est pas disponible :
 - [PHOTO 6K/4K]/[Post-Focus]
 - [Mode Haute Résolution]
 - [Exposition multiple]

[Fonction Double Slot Carte]

Cela permet de définir la manière dont l'enregistrement vers les logements pour carte 1 et 2 est effectué.

 → [] → [] → Sélectionnez [Fonction Double Slot Carte]

[Méthode d'enreg.]	 [Enreg. relais]	Permet de choisir la priorité des logements pour carte pour l'enregistrement. [Slot carte de destination] : [1→2]/[2→1] Permet à l'enregistrement de se poursuivre sur la carte de l'autre logement pour carte une fois que la première carte est pleine.
	 [Enreg. sauvegarde]	Permet d'enregistrer les mêmes images simultanément sur les deux cartes.
	 [Attribution enregistrement]	Vous permet de préciser le logement de carte à utiliser pour enregistrer des formats d'image différents. [Destination photo JPEG/HLG]/[Destination RAW]/[Destination Photo 6K/4K]/[Destination Vidéo]



Remarques à propos de la sauvegarde d'enregistrement



- Nous conseillons l'utilisation de cartes ayant la même classe de vitesse et la même capacité.



Si la classe de vitesse ou la capacité de la carte est insuffisante pour enregistrer une vidéo, l'enregistrement sur deux cartes s'arrête.

- En utilisant les combinaisons de cartes suivantes, la sauvegarde de l'enregistrement des vidéos, des photos 6K/4K et de l'enregistrement [Post-Focus] ne sont pas disponibles :
 - Carte mémoire SD/SDHC, et carte mémoire SDXC

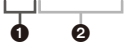
[Param. Dossier/Fichier]

Sert à définir le nom de dossier et de fichier où sont sauvegardées les images.

Nom de dossier		Nom de fichier	
100ABCDE 		PABC0001.JPG 	
1	Numéro de dossier (3 chiffres, 100 à 999)	3	Espace couleur ([P] : sRGB, [_] : AdobeRGB)
2	Segment de 5 caractères définis par l'utilisateur	4	Segment de 3 caractères définis par l'utilisateur
		5	Numéro de fichier (4 chiffres, 0001 à 9999)
		6	Extension

 →  →  ⇒ Sélectionnez [Param. Dossier/Fichier]

[Sélectionner Dossier]*	Permet de sélectionner un dossier pour stocker les images.	
[Créer un nouveau dossier]	Permet de créer un nouveau dossier avec un numéro incrémenté. • S'il n'y a aucun dossier enregistrable sur la carte, un écran de remise à zéro du numéro de dossier s'affiche.	
	[OK]	Permet d'incrémenter le numéro de dossier sans changer le segment de 5-caractères définis par l'utilisateur (2 au-dessus).
	[Modif]	Permet de changer le segment de 5 caractères définis par l'utilisateur (2 au-dessus). Cela incrémentera également le numéro de dossier.
[Param. Nom de Dossier]	[Lien Numéro Dossier]	Permet d'utiliser le segment de 3 caractères définis par l'utilisateur (4 au-dessus) pour définir le numéro de dossier (1 au-dessus).
	[Paramètre utilisateur]	Permet de changer le segment de 3 caractères définis par l'utilisateur (4 au-dessus).



- * Lorsque [Fonction Double Slot Carte] est réglé sur [Attribution enregistrement], [Sélectionner dossier (Slot 1)] et [Sélectionner dossier (Slot 2)] s'affichent.
- Suivez les étapes à la page 415 lorsque l'écran de saisie des caractères est affiché. Caractères disponibles : Caractères alphabétiques (majuscule), numériques, [_]



- Chaque dossier peut contenir jusqu'à 1000 fichiers.
- Les numéros de fichier sont attribués successivement de 0001 à 9999 dans l'ordre d'enregistrement.
Si vous changez le dossier de stockage, le numéro suivant le dernier numéro de fichier sera attribué.
- Dans les cas suivants, un nouveau dossier avec un numéro incrémenté sera automatiquement créé lorsque le nouveau fichier est sauvegardé :
 - Le nombre de fichiers dans le dossier actuel est de 1000.
 - Le nombre de fichiers est de 9999.
- Aucun nouveau dossier ne peut être créé s'il y a des dossiers numérotés à la suite de 100 à 999.
Nous vous conseillons de faire la sauvegarde de vos données et de formater la carte.
- [Sélectionner Dossier] n'est pas disponible lorsque [Enreg. sauvegarde] de la [Fonction Double Slot Carte] est en cours d'utilisation.

[Renumérotation du fichier]

Actualisez le numéro de dossier pour réinitialiser le numéro de fichier à 0001.

 → [] → [] → Sélectionnez [Renumérotation du fichier]
Configuration : [Slot carte 1]/[Slot carte 2]



- Lorsque le nombre de dossier atteint 999, le numéro de fichier ne peut plus être réinitialisé.

Nous vous conseillons de faire la sauvegarde de vos données et de formater la carte.

- **Pour réinitialiser le numéro de dossier sur 100 :**

- ➊ Effectuez [Formater la carte] pour formater la carte. (→ 48)
- ➋ Effectuez [Renumérotation du fichier] pour réinitialiser le numéro de fichier.
- ➌ Sélectionnez [Oui] sur l'écran de réinitialisation du numéro de dossier.

5. Mise au point/Zoom

Une mise au point plus fluide est possible en sélectionnant le mode de mise au point et le mode MPA les plus adaptés aux conditions d'enregistrement et au sujet.

Il est également possible de personnaliser les fonctionnalités du suivi MPA à l'aide de [AFC].

Sélectionnez le mode de mise au point.



[AFS]		→ 93
[AFC]	• [Régl. perso. AF(Photo)] (→ 98)	
[MF]		→ 120

Sélectionnez le mode MPA.



	AFS	Celles-ci font la mise au point sur le sujet que l'appareil photo a automatiquement sélectionné.	
	AFC		
	AFS	Celles-ci font la mise au point sur la zone MPA indiquée.	→ 100
	AFC		
	AFS		
	AFC	Celle-ci conserve le suivi et la mise au point sur le sujet.	

Déplacez la position de la zone MPA.



Manette	→ 115
Commande tactile	→ 116
Pavé tactile	→ 118

Sélection du mode de mise au point

iA P A S M  S&Q



Sélection de la méthode de mise au point (mode de mise au point) qui correspond au mouvement du sujet.

Réglez le sélecteur de mode de mise au point.

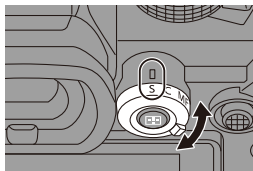

<p>[S] ([AFS])</p>	<p>Cela est adapté à l'enregistrement de sujets immobiles.</p> <p>Lorsque le déclencheur est pressé à mi-course, l'appareil photo fait la mise au point une fois.</p> <p>La mise au point reste verrouillée tant que le déclencheur est pressé à mi-course.</p>
<p>[C] ([AFC])</p>	<p>Cela est adapté à l'enregistrement de sujets mobiles.</p> <p>Tant que le déclencheur est pressé à mi-course, la mise au point se réajuste de façon constante pour correspondre aux mouvements du sujet.</p> <ul style="list-style-type: none"> • Cela permet d'anticiper le mouvement du sujet, en maintenant la mise au point (Anticipation du mouvement).
<p>[MF]</p>	<p>Mise au point manuelle. Utilisez cela lorsque vous désirez fixer la mise au point ou éviter d'activer la MPA. (→ 120)</p>



- Dans les cas suivants, [AFC] fonctionne comme [AFS] lorsque le déclencheur est enfoncé à mi-course.
 - Mode [M]
 - Mode [S&Q]
 - En situation de faible luminosité
- Lorsque les fonctions suivantes sont en cours d'utilisation, [AFC] passe sur [AFS] :
 - [65:24]/[2:1] ([Format])
 - [Mode Haute Résolution]
- Cette fonction n'est pas disponible pour l'enregistrement avec mise au point postérieure.

Utilisation de la mise au point automatique (MPA)

iA P A S M  S&Q



MPA fait référence à la mise au point automatique.





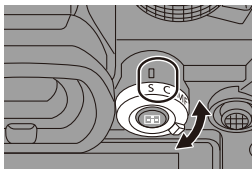

Sélectionnez le mode de mise au point et le mode MPA appropriés pour le sujet et la scène.

1 Réglez le mode de mise au point sur [S] ou [C].

- Réglez le sélecteur de mode de mise au point. (→ 93)



2 Sélectionnez le mode MPA.

- Appuyez sur [] pour afficher l'écran de sélection du mode MPA et validez avec  ou  . (→ 100)
- La sélection est également possible en appuyant sur [] .
- En mode [iA], chaque pression sur [] permet de basculer entre [] et [] . (→ 79)



3 Appuyez à mi-course sur le déclencheur.

- La mise au point automatique s'active.

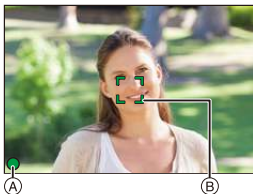

	Mise au point	
	Au point	Flou
Icône mise au point (A)	S'allume	Clignotement
Zone MPA (B)	Vert	Rouge
Bip MPA	Deux bips	—

MPA sous faible éclairage

- Dans un environnement sombre, la MPA sous faible éclairage fonctionne automatiquement et l'icône de mise au point apparaît sous la forme [BAS].
- L'achèvement de la mise au point peut prendre plus de temps que d'habitude.

MPA dans un ciel étoilé

- Si l'appareil photo détecte des étoiles dans un ciel nocturne après avoir déterminé la MPA sous faible éclairage, la fonction MPA dans un ciel étoilé sera activée. Une fois la mise au point effectuée, l'icône de mise au point affiche [STAR] et la zone MPA apparaît dans la zone au point.
- Les bords de l'écran ne peuvent pas détecter la MPA dans un ciel étoilé.

❖ Touche d'activation MPA [AF ON]

Vous pouvez également activer la MPA en appuyant sur [AF ON].

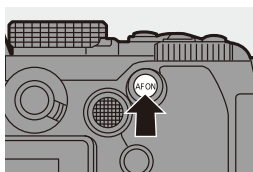





Sujets et conditions d'enregistrement pouvant être difficiles à mettre au point avec le mode MPA

- Sujets à déplacements rapides
- Sujets extrêmement éclairés
- Sujets sans contraste
- Sujets enregistrés à travers une vitre
- Sujets situés près d'objets brillants
- Sujets dans des endroits très sombres
- En enregistrant des sujets se trouvant très loin et à proximité
- Vous pouvez modifier le fonctionnement de AF-ON pour que la MPA place en priorité les sujets proches.

Cette fonction est utile lorsque l'appareil photo fait la mise au point par erreur sur l'arrière-plan :

[] ⇒ [] ⇒ [Réglage touche Fn] ⇒ [Réglage en mode ENR.] ⇒ [AF-ON : premier plan] (→ 321)

- Vous pouvez modifier le fonctionnement de AF-ON pour que la MPA place en priorité les sujets éloignés.

Cette fonction est utile pour prendre des photos à travers des grilles ou des filets :



[] ⇒ [] ⇒ [Réglage touche Fn] ⇒ [Réglage en mode ENR.] ⇒ [AF-ON : arrière-plan] (→ 321)







- Lorsque les opérations suivantes sont effectuées lors de l'enregistrement avec [AFC], la mise au point de l'appareil photo peut prendre un certain temps :
 - Lors d'un zoom du grand angle au téléobjectif
 - Lorsque le sujet passe soudainement d'éloigné à proche
- Si vous utilisez le zoom après avoir effectué la mise au point, celle-ci pourrait être faussée. Dans ce cas, refaites la mise au point.



- Lorsque les tremblements de l'appareil photo sont réduits, il est possible de faire la mise au point automatiquement :

[] ⇒ [] ⇒ [AF rapide] (→ 376)
- Vous pouvez changer les paramètres de sorte que la MPA ne fonctionne pas photo lorsque vous appuyez à mi-course sur le déclencheur :



[] ⇒ [] ⇒ [Déclenc. mi-course] (→ 376)
- Le volume et le son du bip MPA peuvent être modifiés :

[] ⇒ [] ⇒ [Bip] ⇒ [Volume du bip AF]/[Tonalité du bip AF] (→ 399)



❖ Agrandissement de la position de la zone MPA ([Agrandiss. de la zone AF])

iA P A S M  S&Q







Cela permet d'agrandir le point mise au point lorsque le mode MPA est [], [], ou []. (Dans les autres modes MPA, le centre de l'écran est agrandi.)

Vous pouvez vérifier la mise au point et observer un sujet plus grand qu'avec le téléobjectif.

- ❶ Mémorisez [Agrandiss. de la zone AF] sur la touche Fn. (→ [321](#))
- ❷ Agrandissez la position de la zone MPA en maintenant la pression sur la touche Fn.
 - Lorsque l'écran est agrandi, appuyez à mi-course sur le déclencheur pour refaire la mise au point dans une petite zone MPA centrale.
 - Lorsque l'écran est agrandi, tournez  ou  pour régler l'agrandissement. Utilisez  pour effectuer des réglages plus précis.



-  • Lorsque l'écran est agrandi, [AFC] est remplacé par [AFS].
- Lorsque les fonctions suivantes sont en cours d'utilisation, l'agrandissement de la zone MPA ne marche pas :
 - [Post-Focus]
 - [Pré-rafale 6K/4K]
 - [65:24]/[2:1] ([Format])
 - [Effet miniature] ([Configuration de filtre])
 - [Exposition multiple]
 - [Recadrage Live]
-  • Vous pouvez changer la méthode d'affichage de l'écran agrandi :
[] → [] → [Rég. agrandiss. zone AF] (→ [376](#))

[Régl. perso. AF(Photo)]



Sélectionnez les fonctionnalités de la commande MPA pour enregistrer en utilisant le réglage [AFC] approprié pour le sujet et la scène.

Chacune de ces fonctionnalités peut être davantage personnalisée.

1 Réglez le mode de mise au point sur [AFC]. (→ 93)

2 Réglez [Régl. perso. AF(Photo)].

- → → → [Régl. perso. AF(Photo)]





[Réglage 1]	Paramètre général de base.
[Réglage 2]	Suggéré pour les situations où le sujet se déplace à une vitesse constante dans une direction.
[Réglage 3]	Suggéré lorsque le sujet se déplace au hasard et que d'autres objets peuvent se trouver dans la scène.
[Réglage 4]	Suggéré pour les situations où la vitesse du sujet change de façon significative.



- Lorsque la fonction suivante est en cours d'utilisation, [Régl. perso. AF(Photo)] n'est pas disponible :
 - [PHOTO 6K/4K]

❖ Réglage des paramètres MPA personnalisés

- ❶ Appuyez sur ◀▶ pour sélectionner le type de paramètre MPA personnalisé.
- ❷ Appuyez sur ▲▼ pour sélectionner des éléments et appuyez sur ◀▶ pour paramétrer.
 - Pour réinitialiser par défaut les paramètres, appuyez sur [DISP.].
- ❸ Appuyez sur  ou .

[Sensibilité AF]	Permet de définir la sensibilité du suivi des mouvements des sujets.	
	[+]	Lorsque la distance avec le sujet change de façon importante, l'appareil photo refait immédiatement la mise au point. Vous pouvez faire la mise au point sur différents sujets, l'un après l'autre.
	[-]	Lorsque la distance avec le sujet change de façon importante, l'appareil photo attend un peu avant de refaire la mise au point. Cela vous permet d'empêcher le réajustement accidentel de la mise au point lorsque, par exemple, un sujet se déplace à travers l'image.
[Chgmt sensibilité zone AF]	Permet de définir la sensibilité pour changer la zone MPA en fonction du mouvement du sujet. (Dans un mode MPA où la zone MPA utilise 225-zones de mise au point)	
	[+]	Lorsque le sujet sort de la zone MPA, l'appareil photo modifie immédiatement celle-ci pour que le sujet reste au point.
	[-]	L'appareil photo modifie la zone MPA par pas progressifs. Les effets causés par un léger mouvement du sujet ou par des obstacles se trouvant devant l'appareil photo seront minimisés.
[Prédiction mouvement sujet]	Permet de définir le niveau d'anticipation des changements de vitesse du mouvement du sujet. <ul style="list-style-type: none"> • Lorsque les valeurs de réglage sont grandes, l'appareil photo essaie de conserver la mise au point en réagissant même aux mouvements brusques du sujet. Toutefois, l'appareil photo devient plus sensible aux légers mouvements du sujet, ce qui fait que la mise au point peut devenir instable. 	
	[0]	Ceux-ci sont adaptés aux sujets qui ont des changements minimes de vitesse.
	[+1]	Ceux-ci sont adaptés aux sujets qui changent leur vitesse.
	[+2]	

Sélection du mode MPA

iA P A S M  S&Q





Sélectionnez la méthode de mise au point qui correspond à la position et au nombre de sujets.

1 Appuyez sur [].

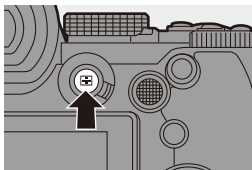











- L'écran de sélection du mode MPA apparaît.



2 Sélectionnez le mode MPA.

- Appuyez sur ◀▶ pour sélectionner un élément puis appuyez sur  ou .
- La sélection est également possible en appuyant sur [].



	[Détec. visage/yeux/ corps/animal] → 102
	[Suivi] → 105
	[225-zones] → 107
	[Zone (Vert./ Horiz.)] → 108
	[Zone (Carré)]* → 108
	[Zone (Ovale)] → 108
	[1-zone+] → 110
	[1-zone] → 110
	[Point précis] → 111
	[Personnaliser1]*,
	[Personnaliser2]*, → 113
	[Personnaliser3]*

* Cela ne s'affiche pas avec les paramètres par défaut. Depuis [Afficher/
Masquer Mode AF] dans le menu [Personnel] ([MAP/Déclencheur]), vous
pouvez définir les éléments à afficher sur l'écran de sélection. (→ **375**)



- Lorsque les fonctions suivantes sont en cours d'utilisation, [⌂] n'est pas disponible :
 - [Intervallomètre]
 - [Composition en affichage réel]
- Lorsque le mode de mise au point est réglé sur [AFC], [⊕] n'est pas disponible.
- Lorsque la fonction suivante est utilisée, le mode MPA est fixé sur [👤] (détection visage) :
 - [Recadrage Live]
- Lorsque les fonctions suivantes sont en cours d'utilisation, le mode MPA est fixé sur [■] :
 - [65:24]/[2:1] ([Format])
 - [Effet miniature] ([Configuration de filtre])
- Le mode MPA ne peut pas être sélectionné en utilisant la MP postérieure.

[Détec. visage/yeux/corps/animal]

L'appareil photo détecte le visage, les yeux et le corps (corps entier ou buste uniquement) d'une personne et effectue la mise au point.

Lorsque la Détection animal est activée, les animaux comme les oiseaux, les canidés (y compris les loups) et les félins (y compris les lions) sont également détectés.

Si l'appareil photo détecte le visage ou le corps (A)/(B) d'une personne ou bien le corps d'un animal (C), une zone MPA s'affiche.



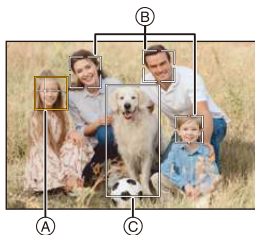

Jaune	Zone MPA qui doit être mise au point. L'appareil photo sélectionne celle-ci automatiquement.
Blanc	Affiché lorsque plusieurs sujets sont détectés.



- La détection des yeux fonctionne uniquement si ceux-ci se trouvent à l'intérieur du cadre jaune (A).

- Lorsque les yeux d'une personne sont détectés, la mise au point s'effectue sur l'œil se trouvant le plus près de l'appareil photo.
L'exposition se règle sur le visage. (Lorsque [Mode mesure] est sur [(☉)])
- L'appareil photo peut détecter le visage de 15 personnes.
- L'appareil photo peut détecter un total global de 3 corps d'humains et d'animaux.
- Si aucun humain ou animal n'est détecté, l'appareil photo fonctionne comme [☐☐☐☐].

❖ Activez/désactivez la détection animal



- ❶ Appuyez sur [] pour afficher l'écran de sélection du mode MPA.
- ❷ Sélectionnez [] puis appuyez sur  .
 - Ceci active la détection d'un animal et l'icône devient [].
 - Appuyez une nouvelle fois sur  pour désactiver la détection d'un animal.

❖ Précision de la personne, l'animal ou les yeux à mettre au point

Lorsque la personne ou l'animal à mettre au point est montré en utilisant la zone MPA blanche, vous pouvez la changer en zone MPA jaune.

• Commande tactile

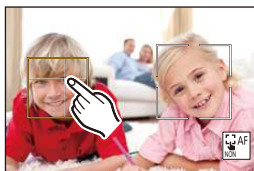

Touchez la personne, l'animal ou les yeux indiqués par la zone MPA blanche.

- La zone MPA devient jaune.
- Toucher l'extérieur de la zone MPA permet d'afficher l'écran de réglage de la zone MPA. Touchez [Rég.] pour positionner la zone MPA [] à l'endroit touché.
- Pour annuler le réglage, touchez [ AF NON].



• Commande par touche



Appuyez sur  .

- Chaque pression sur  change la personne, l'animal ou les yeux à mettre au point.
- Pour annuler les réglages spécifiés, appuyez sur  .

❖ Déplacement et modification de la taille de la zone MPA jaune

Vous pouvez déplacer la zone MPA jaune sur la position de la zone MPA blanche et remplacer la zone MPA blanche par la zone MPA jaune.

Si elle est déplacée sur une position en dehors d'une zone MPA, alors la zone MPA [■] sera définie.

- 1 Appuyez sur [■] pour afficher l'écran de sélection du mode MPA.
- 2 Sélectionnez [■] ou [■] puis appuyez sur ▼.
- 3 Appuyez sur ▲▼◀▶ pour déplacer la position de la zone MPA.
- 4 Tournez ☀, ☁ ou ⚙ pour changer la taille de la zone MPA.
- 5 Appuyez sur .
 - Sur l'écran d'enregistrement, appuyez sur , ou touchez [■] pour annuler le réglage de la zone MPA.

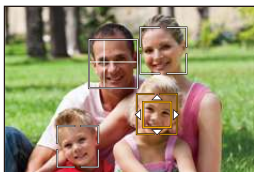

Commandes sur l'écran de déplacement de la zone MPA

Commande par touche	Commande tactile	Description des commandes
▲▼◀▶	Toucher	Déplace la zone MPA.
☀	Écarter/pincer	Agrandit/réduit la zone MPA par petites étapes.
☁ / ⚙	—	Agrandit/réduit la zone MPA.
[DISP.]	[Réinit.]	Première fois : Remet la position de la zone MPA au centre. Seconde fois : Remet la taille de la zone MPA sur son paramètre par défaut.

[Suivi]

Lorsque le mode de mise au point est réglé sur [AFC], la zone MPA suit le mouvement du sujet, en conservant la mise au point.

Démarrage du suivi.

- Dirigez la zone MPA sur le sujet et appuyez à mi-course sur le déclencheur. L'appareil photo suivra le sujet tant que le déclencheur est pressé à mi-course ou est pressé à fond.





- Si le suivi échoue, la zone MPA clignote en rouge.
- Lorsque réglée sur [AFS], la mise au point sera sur la position de la zone MPA. Le Suivi ne fonctionnera pas.





- Dans le mode [M]/[S&Q], tout en enregistrant une vidéo et tout en enregistrant avec [Rafale 6K/4K (S/S)], le suivi se poursuivra même si le déclencheur est relâché.

Pour annuler le suivi, appuyez sur  ou  , ou bien touchez []. Le suivi est également disponible avec [AFS].



- Réglez [Mode mesure] sur [] pour continuer à ajuster également l'exposition.
- Dans le cas suivant, [] fonctionne comme [] :
 - [Monochrome]/[L.Monochrome]/[L.Monochrome D]/[Monochrome(HLG)] ((Style photo))
 - [Sépia]/[Monochrome]/[Monochrome dynamique]/[Monochrome brut]/[Monochrome doux]/[Focus doux]/[Filtre étoile]/[Rayon de soleil] ((Configuration de filtre))

❖ Déplacer la position de la zone MPA

- 1 Appuyez sur [] pour afficher l'écran de sélection du mode MPA.
- 2 Sélectionnez [] puis appuyez sur ▼.
- 3 Appuyez sur ▲▼◀▶ pour déplacer la position de la zone MPA.
 - Vous pouvez également déplacer la zone MPA par toucher.
 - Pour remettre la position au centre, appuyez sur [DISP.].
- 4 Appuyez sur  .

[225-zones]

L'appareil photo choisit la meilleure zone MPA pour la mise au point parmi les zones 225.





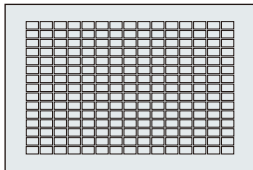



Lorsque plusieurs zones MPA sont sélectionnées, celles-ci seront toutes mises au point.

Lorsque le mode de mise au point est réglé sur [AFC], s'assurer que le sujet reste dans les zones 225 durant l'enregistrement permettra à celui-ci de rester au point.



❖ Précision du point de départ [AFC]

Lorsque le mode de mise au point est réglé sur [AFC], vous pouvez préciser dans quelle zone démarrer [AFC].

- ❶ Réglez le mode de mise au point sur [AFC]. (→ 93)
- ❷ Réglez [Point départ AFC (225-zones)] sur [OUI].
 -  → [] → [] → [Point départ AFC (225-zones)] → [OUI]
- ❸ Appuyez sur [] pour afficher l'écran de sélection du mode MPA.
- ❹ Sélectionnez [] puis appuyez sur ▼.
 - Après avoir effectué les étapes ❶ et ❷, l'icône change de [] à [].
- ❺ Appuyez sur ▲▼◀▶ pour déplacer la zone MPA vers le point de départ.
 - Vous pouvez également déplacer la zone MPA par toucher.
 - Pour remettre la position au centre, appuyez sur [DISP.].
- ❻ Appuyez sur  .

[Zone (Vert./ Horiz.)] / [Zone (Carré)] / [Zone (Ovale)]

[Zone (Vert./ Horiz.)]

Dans les zones MPA 225, les zones verticales et horizontales peuvent être mises au point.

Motif horizontal

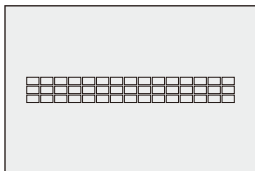

Motif vertical

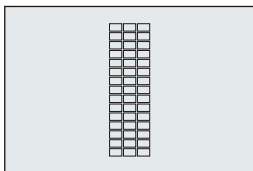

[Zone (Carré)]

Dans les zones MPA 225, une zone centrale carrée peut être mise au point.

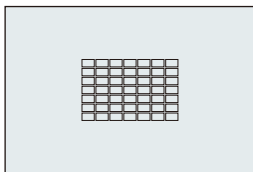





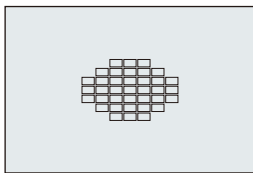



[Zone (Ovale)]

Dans les zones MPA 225, une zone centrale ovale peut être mise au point.



-  n'est pas affiché avec les paramètres par défaut. Réglez [Zone (Carré)] sur [OUI] dans [Afficher/Masquer Mode AF] dans le menu [Personnel] ([MAP/ Déclencheur]). (→ 375)

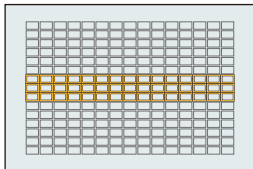

❖ Déplacement et modification de la taille de la zone MPA

- ❶ Appuyez sur [] pour afficher l'écran de sélection du mode MPA.
- ❷ Sélectionnez [], [] ou [], puis appuyez sur ▼.
- ❸ Appuyez sur ▲▼◀▶ pour déplacer la position de la zone MPA.
 - Vous pouvez également déplacer la zone MPA par toucher.
 - Lorsque [] est sélectionné
 - Appuyez sur ▲▼ pour passer sur une zone MPA au motif horizontal.
 - Appuyez sur ◀▶ pour passer sur une zone MPA au motif vertical.
- ❹ Tournez  ,  ou  pour changer la taille de la zone MPA.
 - Vous pouvez également écartier/pincer vos doigts sur la zone MPA pour changer la taille.
 - La première pression sur [DISP.] remet la position de la zone MPA au centre. La seconde pression remet la taille de la zone MPA sur son réglage par défaut.
- ❺ Appuyez sur .



- La méthode d'affichage de la zone MPA utilisant la mise au point sur 225-zones peut être modifiée :

[] → [] → [Affichage de la zone AF] (→ 385)

 [1-zone+]/  [1-zone]

 [1-zone+]

Il est possible d'intensifier la mise au point à l'intérieur d'une zone MPA unique.

Même si le sujet se déplace hors de la zone MPA unique, le sujet reste au point dans une zone MPA supplémentaire (A).

- Efficace pour enregistrer des sujets en mouvement difficiles à suivre avec [].

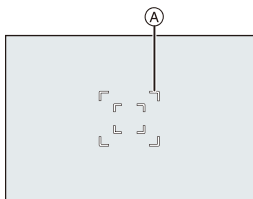





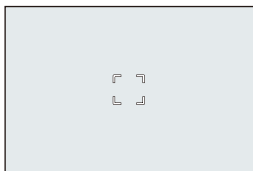

 [1-zone]



Précisez l'endroit à mettre au point.



❖ Déplacement et modification de la taille de la zone MPA

- ❶ Appuyez sur [] pour afficher l'écran de sélection du mode MPA.
- ❷ Sélectionnez [] ou [], puis appuyez sur ▼.
- ❸ Appuyez sur ▲▼◀▶ pour déplacer la position de la zone MPA.
- ❹ Tournez ,  ou  pour changer la taille de la zone MPA.
- ❺ Appuyez sur .





- ➔ • Consultez "Commandes sur l'écran de déplacement de la zone MPA" à la page 104 pour avoir des informations sur les commandes de déplacement de la zone MPA.
- Permet de changer la vitesse de mouvement d'une seule zone MPA :
[] ➔ [] ➔ [Vitesse mouvem. AF 1-zone] (➔ 356)

[Point précis]



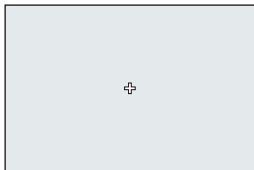



Vous pouvez effectuer une mise au point plus précise sur un petit point.

Si vous appuyez à mi-course sur le déclencheur, l'écran qui vous permet de vérifier la mise au point sera agrandi.





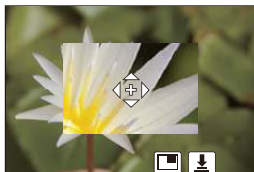

-  • Lorsque le mode de mise au point est réglé sur [AFC], [] n'est pas disponible.

❖ Déplacer la position de la zone MPA



- 1 Appuyez sur [] pour afficher l'écran de sélection du mode MPA.
- 2 Sélectionnez [] puis appuyez sur ▼.
- 3 Appuyez sur ▲▼◀▶ pour sélectionner la position de [+], puis appuyez sur  ou .
 - Une partie sélectionnée de l'écran sera agrandie.
 - La zone MPA ne peut pas être déplacée sur le bord de l'écran.
- 4 Appuyez sur ▲▼◀▶ pour régler précisément la position de [+].
- 5 Appuyez sur  ou .

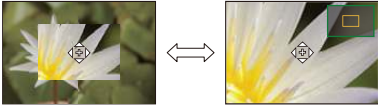

Commandes sur la fenêtre d'agrandissement

Commande par touche	Commande tactile	Description des commandes
▲▼◀▶	Toucher	Permet de déplacer [+].
	Écarter/pincer	Agrandit/réduit l'écran par petits incréments.
	—	Agrandit/réduit l'écran.
		Permet de changer l'agrandissement de la fenêtre (mode fenêtré/mode plein écran). 
[DISP.]	[Réinit.]	Première fois : Revient sur l'écran de l'étape ③. Seconde fois : Remet la position de la zone MPA au centre.

- Lorsque la photo s'affiche en mode fenêtré, vous pouvez l'agrandir environ de 3× à 6×; lorsque la photo s'affiche en plein écran, vous pouvez l'agrandir environ de 3× à 10×.
- Vous pouvez également prendre une photo en touchant [].

- Lorsque les fonctions suivantes sont en cours d'utilisation, [+] passe sur [] :
 - Enregistrement vidéo/[PHOTO 6K/4K]
- Vous pouvez changer la méthode d'affichage de l'écran agrandi :
 - [] ⇒ [] ⇒ [Réglage AF point précis] (→ 375)

[C1] [C2] [C3] [Personnaliser1] à [Personnaliser3]

La forme de la zone MPA peut être réglée librement dans les zones MPA 225.

La zone MPA définie peut être mémorisée en utilisant [C1] à [C3].

La zone MPA peut également être déplacée tout en conservant la forme définie.

- Cela n'est pas affiché avec les paramètres par défaut. Sous [Afficher/Masquer Mode AF] dans le menu [Personnel] ([MAP/Déclencheur]), réglez [Personnaliser1] à [Personnaliser3] sur [OUI]. (→ 375)

❖ Mémorisation de la forme de la zone MPA

- 1 Appuyez sur [] pour afficher l'écran de sélection du mode MPA.
- 2 Sélectionnez [C1] à [C3], puis appuyez sur ▲.



3 Sélectionnez la zone MPA.



● Commande tactile

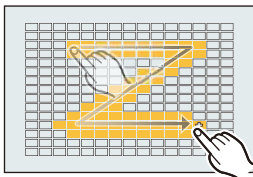

Touchez la zone sur laquelle créer la zone MPA.

- Pour sélectionner plusieurs endroits, glissez sur l'écran.
- Pour annuler la sélection de la zone MPA sélectionnée, touchez-la une nouvelle fois.



● Commande par touche

Appuyez sur ▲▼◀▶ pour sélectionner la zone MPA, puis validez avec  ou . (Répéter ceci)

- Pour annuler la sélection de la zone MPA sélectionnée, appuyez une nouvelle fois sur  ou .
- Pour annuler toutes les sélections, appuyez sur [DISP.].

4 Appuyez sur [Q].

❖ Déplacer la position de la zone MPA

1 Appuyez sur [] pour afficher l'écran de sélection du mode MPA.

2 Sélectionnez une forme du mode MPA mémorisée ([C1] à [C3]), puis appuyez sur ▼.

3 Appuyez sur ▲▼◀▶ pour déplacer la position de la zone MPA, puis appuyez sur .

- Appuyez sur [DISP.] pour remettre la position [+] au centre.

Commande de déplacement de la zone MPA

iA P A S M  S&Q





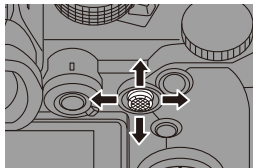

Dans les paramètres par défaut, vous pouvez utiliser la manette pour déplacer et changer directement la taille de la zone MPA en enregistrant.

1 Déplacez la position de la zone MPA.

- Sur l'écran d'enregistrement, inclinez la manette.





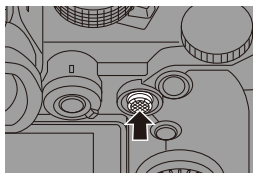

- Une pression sur  permet de passer de la position par défaut à la position de la zone MPA définie.

Dans []/[], cette opération change la personne, l'animal ou l'œil à mettre au point. Dans [], cette action permet d'afficher l'écran agrandi.



2 Changez la taille de la zone MPA.

- Tournez ,  ou .
- Utilisez  pour effectuer des réglages plus précis.
- La première pression sur [DISP.] remet la position de la zone MPA au centre. La seconde pression remet la taille de la zone MPA sur son réglage par défaut.

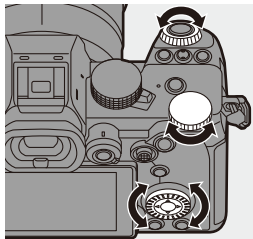

3 Validez votre sélection.

- Appuyez à mi-course sur le déclencheur.
- Cette action vous ramène sur l'écran d'enregistrement.

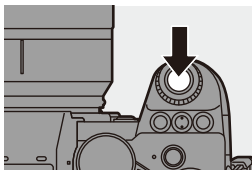

- Lorsque [Mode mesure] est sur [•], la cible de la mesure se déplace également avec la zone MPA.
- Dans [T], [AF], [+], et [C1] à [C3], la taille de la zone MPA ne peut pas être changée.
- Dans [Grid], il est impossible de déplacer la zone MPA ou de modifier sa taille.
- En mode [iA], la zone MPA [iA] / [iA] ne peut pas être déplacée.



- Vous pouvez régler la zone MPA pour un déplacement en boucle :
[⚙️] → [AF] → [Cadre mise au point Mvt transversal] (→ 377)

Déplacement tactile de la zone MPA

Vous pouvez déplacer la zone MPA vers une zone touchée sur l'écran. Vous pouvez également changer la taille de la zone MPA.



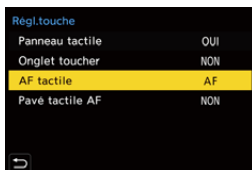

 → [Régl.touche] →
 Sélectionnez [AF tactile]

[AF]	Permet de faire la mise au point sur le sujet touché.
[AF+AE]	Permet de faire la mise au point et d'ajuster la luminosité sur le sujet touché.







- Le paramètre par défaut est [AF].

❖ Mise au point sur la position touchée ([AF])

- 1 Touchez le sujet.
 - La zone MPA se déplace vers la position touchée.
- 2 Étirez/pincez pour changer la taille de la zone MPA.
 - La première fois que [Réinit.] est touché, la position de la zone MPA revient au centre.
 - La deuxième touche remet la taille de la zone MPA sur son réglage par défaut.
- 3 Touchez [Rég.].
 - Dans [+], touchez [Sort.].
 - Pour []/[], le réglage de la zone MPA est annulé si vous touchez [] sur l'écran d'enregistrement.

❖ Mise au point et réglage de la luminosité sur la position touchée ([AF+AE])

- 1 Touchez le sujet pour lequel vous désirez régler la luminosité.
 - À la position touchée, une zone MPA qui fonctionne de la même manière que [] s'affiche.
 - Ceci permet de placer un point pour ajuster la luminosité au centre de la zone MPA.
- 2 Étirez/pincez pour changer la taille de la zone MPA.
 - La première fois que [Réinit.] est touché, la position de la zone MPA revient au centre. La deuxième touche remet la taille de la zone MPA sur son réglage par défaut.
- 3 Touchez [Rég.].
 - Le réglage de la zone [AF+AE] est annulé si vous appuyez sur [] (lorsque [] ou [] est défini : []) sur l'écran d'enregistrement.



Déplacement de la position de la zone MPA avec le pavé tactile

Lors de l'affichage dans le viseur, vous pouvez toucher l'écran pour changer la position et la taille de la zone MPA.

1 Réglez [Pavé tactile AF].

-  ➔  ➔  ➔ [Régl.touche] ➔ [Pavé tactile AF] ➔ [EXACT]/[OFFSET1] à [OFFSET7]

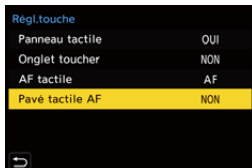



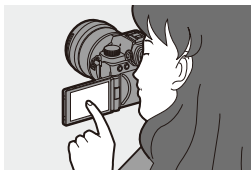

2 Déplacez la position de la zone MPA.

- Lors de l'affichage dans le viseur, touchez l'écran.



3 Changez la taille de la zone MPA.

- Tournez ,  ou .
- Utilisez  pour effectuer des réglages plus précis.
- La première pression sur [DISP.] remet la position de la zone MPA au centre. La seconde pression remet la taille de la zone MPA sur son réglage par défaut.

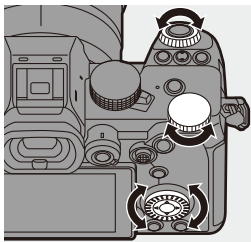

4 Validez votre sélection.

- Appuyez à mi-course sur le déclencheur.

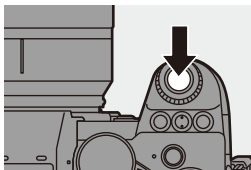

❖ Éléments de configuration ([Pavé tactile AF])

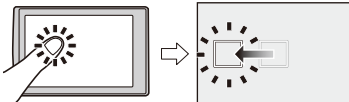
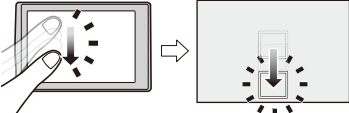
[EXACT]	Déplace la zone MPA du viseur en touchant une position désirée sur le pavé tactile.	
[OFFSET1] à [OFFSET7]	Permet de déplacer la zone MPA du Viseur en fonction de la distance que vous effectuez en faisant glisser votre doigt sur le pavé tactile. Sélectionnez la plage à détecter à l'aide de la commande de glissement. [OFFSET1] (toute la zone)/ [OFFSET2] (moitié droite)/ [OFFSET3] (en haut à droite)/ [OFFSET4] (en bas à droite)/ [OFFSET5] (moitié gauche)/ [OFFSET6] (en haut à gauche)/ [OFFSET7] (en bas à gauche)	
[NON]	—	—

[Chgmt M.A.P. vert./hor.]

Mémorise des positions de zones MPA différentes, lorsque l'appareil photo est dans le sens vertical et lorsqu'il est dans le sens horizontal.

Deux orientations verticales, gauche et droite, sont disponibles.



[MENU] / **[SET]** → **[]** → **[AF]** → Sélectionnez [Chgmt M.A.P. vert./hor.]

[OUI]	Mémorise des positions différentes pour l'orientation verticale et horizontale.
[NON]	Définit les mêmes positions pour l'orientation verticale et horizontale.



- En MPM, ceci mémorise la position de l'assistance MPM.
- Ceci ne fonctionne pas dans les modes MPA **[]** et **[C1]** à **[C3]**.

Enregistrement avec la mise au point manuelle (MPM)

iA P A S M M S&Q



MPM fait référence à la mise au point manuelle.

Utilisez cette fonction lorsque vous désirez fixer la mise au point ou lorsque la distance entre l'objectif et le sujet est définie et que vous ne désirez pas activer la MPA.

1 Réglez le sélecteur de mode de mise au point sur [MF].

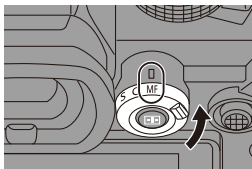

2 Sélectionnez l'endroit à mettre au point.

- Inclinez la manette pour sélectionner l'endroit à mettre au point.
- Pour recentrer l'endroit à mettre au point, appuyez sur [DISP].

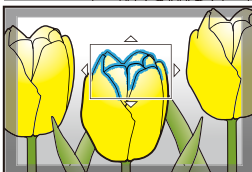
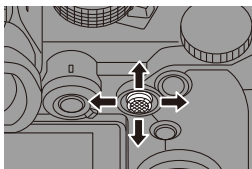

3 Validez votre sélection.

- Appuyez sur .
- Cela permet de passer sur l'écran d'assistance MPM et d'agrandir l'affichage.

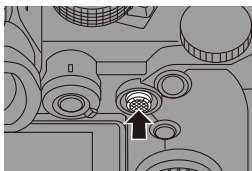

4 Réglez la mise au point.

- Tournez la bague de la mise au point.
- Cela mettra en valeur la partie nette avec de la couleur. (MP avec surlignement (B))
- Une grille de référence pour la distance d'enregistrement s'affiche. (Guide MPM (C))
- Indicateur de ∞ (infini) (D)

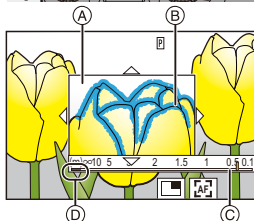
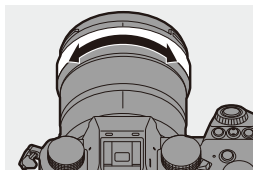

5 Fermez l'écran d'assistance MPM.



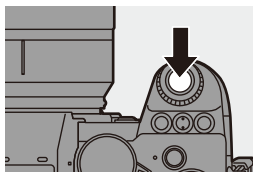



- Appuyez à mi-course sur le déclencheur.
- Cette action peut également être effectuée en appuyant sur .



6 Démarrez l'enregistrement.

- Appuyez à fond sur le déclencheur.

❖ Commandes sur l'écran d'assistance MPM









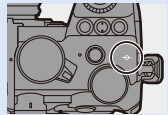







Commande par touche	Commande tactile	Description des commandes
	Glisser	Permet de déplacer la position de l'affichage agrandi.
	Écartier/pincer	Agrandit/réduit l'écran par petits incréments.
	—	Agrandit/réduit l'écran.
		Permet de changer l'agrandissement de la fenêtre (mode fenêtré/mode plein écran). 
[DISP.]	[Réinit.]	Première fois : Remet la position d'assistance MPM au centre. Seconde fois : Permet de remettre le grossissement de l'assistance MPM sur son paramètre par défaut.
[AF ON]		La mise au point automatique s'active.

- Lorsque la photo s'affiche en mode fenêtré, vous pouvez l'agrandir d'environ 3× à 6×; lorsque la photo s'affiche en plein écran, vous pouvez l'agrandir d'environ 3× à 20×.



- Sur l'écran d'enregistrement, vous pouvez faire tourner la bague de mise au point pour afficher l'écran d'assistance MPM. Si la bague de mise au point a été tournée pour agrandir l'affichage, l'écran d'assistance sera fermé peu de temps après que vous ayez cessé l'opération.
- Vous pouvez également afficher l'écran d'assistance MPM en appuyant sur [].
- En MPM, une pression sur [AF ON] permet d'activer la mise au point automatique.
- Le repère de référence de la distance d'enregistrement indique la position de la surface d'imagerie. Ceci devient la référence lors de la mesure de la distance d'enregistrement.



- Vous pouvez changer la sensibilité "peaking" et la méthode d'affichage :
[] ⇒ [] ⇒ [Focus Peaking] (→ 356)
- Vous pouvez mémoriser la position d'assistance MPM différemment pour l'orientation verticale et horizontale :
[] ⇒ [] ⇒ [Chgmt M.A.P. vert./hor.] (→ 119)
- Vous pouvez changer la méthode d'affichage de l'écran agrandi :
[] ⇒ [] ⇒ [Assistan.MF] (→ 374)
- Vous pouvez changer les unités d'affichage du Guide MPM :
[] ⇒ [] ⇒ [Guide MF] (→ 374)
- Vous pouvez désactiver la commande de la bague de mise au point :
[] ⇒ [] ⇒ [Verr. bague mise au pt] (→ 374)
- Vous pouvez régler le mouvement de la position d'assistance MPM sur boucle :
[] ⇒ [] ⇒ [Cadre mise au point Mvt transversal] (→ 377)
- L'appareil photo mémorise le point de mise au point lorsque vous l'éteignez :
[] ⇒ [] ⇒ [Reprise position d'obj.] (→ 394)
- Détermination de l'amplitude de déplacement de la mise au point :
[] ⇒ [] ⇒ [Contrôle Bague de mise au point] (→ 394)

Enregistrement avec zoom

iA P A S M S&Q



Utilisez le zoom optique de l'objectif pour zoomer vers téléphoto ou grand-angle.

En prenant des photos, utilisez [Conv. télé ét.] pour augmenter l'effet télescopique sans détériorer l'image.

Lors de l'enregistrement de vidéos, utilisez [Zone capteur en vidéo] pour obtenir le même effet télescopique que [Conv. télé ét.].

- Pour plus de détails sur [Zone capteur en vidéo], consultez la page [249](#).

Tournez la bague de zoom.

- Ⓣ : Téléphoto
- Ⓦ : Grand-angle

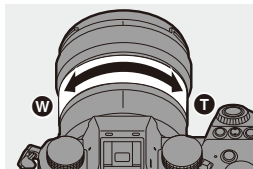

- La rotation de la bague de zoom permet d'afficher la longueur focale sur l'écran d'enregistrement.

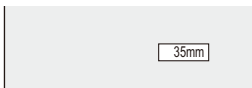

- L'affichage de la longueur focale peut être caché :

[⚙] → [📷] → [Longueur focale] (→ [388](#))

Convertisseur télé étendu



La fonction [Conv. télé ét.] permet de prendre des photos qui sont agrandies au-delà de ce qui est disponible avec le zoom optique, sans que la qualité de l'image soit détériorée.

- Le taux maximum d'agrandissement sous [Conv. télé ét.] est différent en fonction de [Format imag] défini dans le menu [Photo] ([Param. d'image]).
 - Réglez sur [EXM] : 1,4×
 - Réglez sur [EXS] : 2,0× (1,9× en utilisant des objectifs APS-C)

1 Réglez [Format imag] sur [M] ou [S].

- ⇒ [] ⇒ [] ⇒ [Format imag] ⇒ [M]/[S]



2 Réglez [Conv. télé ét.].

- ⇒ [] ⇒ [] ⇒ [Conv. télé ét.]

[ZOOM]	Change le grossissement du zoom.
[TELE CONV.]	Fixe le grossissement du zoom au niveau maximum.
[NON]	—

❖ Changement du grossissement du zoom

Commande par touche



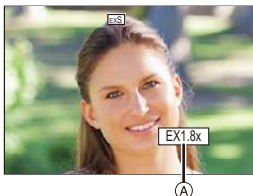

- 1 Réglez [Conv. télé ét.] sur [ZOOM].
 -  ⇒ [] ⇒ [] ⇒ [Conv. télé ét.] ⇒ [ZOOM]
 - 2 Réglez la touche Fn sur [Contrôle de zoom]. (→ 321)
 - 3 Appuyez sur la touche Fn.
 - 4 Appuyez sur les touches du curseur pour zoomer.
 - ▲▶ : T (téléphoto)
 - ◀▼ : W (grand-angle)
 - Appuyez une nouvelle fois sur la touche Fn, ou bien attendez un moment précis pour arrêter d'utiliser le zoom.
- Ⓐ Agrandissement du Zoom



Commandes tactiles



- Avec les paramètres par défaut, l'onglet tactile n'est pas affiché. Réglez [Onglet toucher] sur [OUI] dans [Régl.touche] du menu [Personnel] ([Opération]). (→ 377)

- 1 Réglez [Conv. télé ét.] sur [ZOOM].
 -  ⇒ [] ⇒ [] ⇒ [Conv. télé ét.] ⇒ [ZOOM]
- 2 Touchez [].
- 3 Touchez [].



- 4 Faites glisser la barre coulissante pour actionner le zoom.

T : Téléphoto

W : Grand-angle

- Pour quitter les commandes du zoom tactile, touchez une nouvelle fois [**T**↕].



- Lors de l'affichage de l'écran de réglage [Conv. télé ét.] à l'aide de la touche Fn, appuyer sur [DISP.] vous permet de changer le paramètre [Format img].



- Lorsque les fonctions suivantes sont en cours d'utilisation, [Conv. télé ét.] n'est pas disponible :
 - [PHOTO 6K/4K]
 - [65:24]/[2:1] ([Format])
 - [RAW] ([Qualité d'image])
 - [Photo HLG]
 - [Mode Haute Résolution]
 - [Effet jouet]/[Effet jouet vif] ([Configuration de filtre])
 - [Post-Focus]
 - [Exposition multiple]

6. Entraînement/Obturateur/ Stabilisateur d'image

Sélection du mode d'entraînement





iA P A S M  S&Q



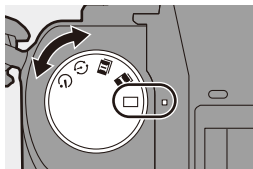

Vous pouvez passer le mode d'entraînement sur Simple, Rafale, etc. en fonction des conditions d'enregistrement.

Rotation de la molette du mode d'entraînement.



	Unique	Permet de prendre une seule photo chaque fois que le déclencheur est pressé.
	Rafale (→ 129, 133)	Permet de prendre des photos sans interruption tant que le déclencheur est maintenu enfoncé. L'enregistrement photo 6K/4K est également possible.
	Intervallomètre/ Animation image par image (→ 145, 149)	Permet de prendre des photos avec la fonction Intervallomètre ou Animation image par image.
	Retardateur (→ 154)	Permet de prendre des photos après un laps de temps défini une fois le déclencheur pressé.

➔ • Il est possible de faire appel aux écrans de réglage détaillés de chaque mode d'entraînement avec une touche Fn :

[] → [] → [Réglage touche Fn] → [Réglage en mode ENR.] → [Mode d'entraînement]

Prises de vues en rafale



iA P A S M  S&Q



Permet de prendre des photos sans interruption tant que le déclencheur est maintenu enfoncé.





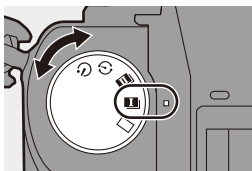

Afin de correspondre aux conditions d'enregistrement, vous pouvez choisir un réglage rafale qui permet un enregistrement rafale d'une qualité d'image élevée, [H], [M] ou [L], ou un qui permet un enregistrement rafale à grande vitesse, [] (photo 6K/4K).

1 Réglez la molette du mode d'entraînement sur [] (Prise de vues en rafales 1) ou [] (Prise de vues en rafales 2).

- Configurez les paramètres de la rafale pour [] et [].



2 Sélectionnez le débit rafale.

-  → [] → [] → [Réglage pris. vues raf. 1]/[Réglage pris. vues raf. 2]
- Avec les paramètres par défaut, [H] est sélectionné pour [] et [] est sélectionné pour [].



	Pour avoir des informations sur l'enregistrement photo 6K/4K, consultez "Enregistrement Photo 6K/4K". (→ 133)
[H]	Permet de prendre des photos en rafale à grande vitesse.
[M]	Permet de prendre des photos en rafale à vitesse moyenne.
[L]	Permet de prendre des photos en rafale à vitesse lente.

3 Fermez le menu.

- Appuyez à mi-course sur le déclencheur.

4 Démarrez l'enregistrement.

- Permet de prendre des photos en rafale tant que le déclencheur est maintenu enfoncé.

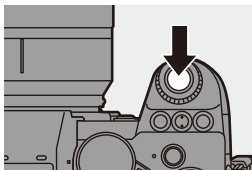

❖ Débit rafale

	Obturbateur mécanique, rideau avant électronique	Obturbateur électronique	Live View en prenant des photos en rafale
[H] (Haute vitesse)	7 images/seconde ([AFS]/[MF]) 5 images/seconde ([AFC])	7 images/seconde ([AFS]/[MF]) 5 images/seconde ([AFC])	Aucun ([AFS]/[MF]) Disponible ([AFC])
[M] (Vitesse moyenne)	5 images/seconde	5 images/seconde	Disponible
[L] (Vitesse faible)	2 images/seconde	2 images/seconde	Disponible

- Le débit rafale peut être plus lent selon les réglages de l'enregistrement comme [Format imag] et le mode mise au point.

❖ Nombre maximum d'images enregistrables

	[Qualité d'image]	
	[FINE]/[STD.]	[RAW + FINE]/[RAW + STD.]/[RAW]
[H] (Haute vitesse)	999 images ou plus	24 images ou plus
[M] (Vitesse moyenne)		
[L] (Vitesse faible)		

- Pour enregistrer sous les conditions de test spécifiées par Panasonic. (En utilisant une carte dans le logement pour carte 1 compatible UHS-II)
Les conditions d'enregistrement peuvent réduire le nombre maximal d'images enregistrables.
- Le débit rafale ralentira durant l'enregistrement mais les photos peuvent continuer à être prises jusqu'à ce que la carte soit pleine.

❖ Nombre de photos enregistrables sans interruption

Lorsque vous appuyez à mi-course sur le déclencheur, le nombre de photos qui peuvent être prises sans interruption apparaît sur l'écran d'enregistrement.



Exemple) Pour 20 images : [r20]

- Une fois que l'enregistrement démarre, le nombre de photos enregistrables sans interruption diminue.
Lorsque [r0] apparaît, le débit rafale diminue.
- Lorsque [r99+] est affiché sur l'écran d'enregistrement, vous pouvez prendre une rafale de 100 photos ou plus.

❖ Mise au point lors de la prise de vues en rafale

Mode de mise au point	[Priorité MAP/ Déclencheur] (→ 373)	[H]	[M]/[L]
[AFS]	[FOCUS]	Fixé sur la mise au point de la première image	
	[BALANCE]		
	[RELEASE]		
[AFC]	[FOCUS]	Mise au point estimée	Mise au point normale
	[BALANCE]	Mise au point estimée	
	[RELEASE]		
[MF]	—	Mise au point réglée manuellement	

- Si le sujet est sombre avec [AFC], la mise au point se fixe sur celle de la première image.
- Avec une mise au point estimée, le débit rafale est prioritaire et la mise au point est estimée dans la mesure du possible.
- Avec une mise au point normale, la vitesse de rafale peut ralentir.

❖ Exposition lors de la prise de vues en rafale

Mode de mise au point	[H]	[M]/[L]
[AFS]	Fixé sur l'exposition de la première image	L'exposition est réglée à chaque image
[AFC]	L'exposition est réglée à chaque image	
[MF]	Fixé sur l'exposition de la première image	



- Cela pourrait prendre un peu de temps pour sauvegarder les photos en rafale. Si vous continuez de prendre des photos en rafale tout en les sauvegardant, le nombre maximal de photos pouvant être enregistrées sera réduit. Pour prendre des photos en rafale, nous vous conseillons d'utiliser un carte à vitesse rapide.
- La prise de vues en rafale ne fonctionne pas lors de l'utilisation des fonctions suivantes :
 - [Mode Haute Résolution]
 - [Monochrome brut]/[Monochrome doux]/[Effet miniature]/[Focus doux]/[Filtre étoile]/[Rayon de soleil] ([Configuration de filtre])
 - [Composition en affichage réel]
 - [Post-Focus]
 - [Exposition multiple]

Enregistrement Photo 6K/4K

iA P A S M  S&Q



Avec l'option Photo 6K, vous pouvez prendre une rafale grande vitesse de photos à 30 images par seconde et sauvegarder celles que vous désirez, chacune étant composée d'environ 18 millions de pixels, en les extrayant de leur fichier rafale.

Avec l'option Photo 4K, vous pouvez prendre des photos en rafale à grande vitesse à 60 images par seconde et sauvegarder celles que vous souhaitez, chacune étant composée 8 millions de pixels environ.

- "6K PHOTO" est une fonction pour photos en rafale grande vitesse qui permet d'extraire et de sauvegarder les photos désirées à partir d'images enregistrées au format 4:3 ou 3:2 et ayant une taille d'image équivalente au nombre de pixels (environ 18 mégapixels) des images d'une taille de 6K (environ 6.000 de largeur×3.000 de hauteur).



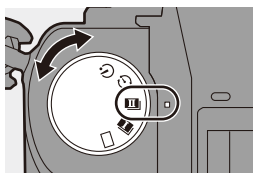

- Utilisez une carte UHS de classe de vitesse 3 ou supérieure pour enregistrer.
- L'angle de vue devient plus étroit (en cas d'utilisation d'un objectif plein cadre).

1 Réglez la molette du mode d'entraînement sur [I] (Prise de vues en rafales 1) ou [II] (Prise de vues en rafales 2).

- Configurez les paramètres de la rafale pour [I] et [II].



2 Sélectionnez [PHOTO 6K/4K].

-  →  →  → [Réglage pris. vues raf. 1]/[Réglage pris. vues raf. 2] → 
- Avec les paramètres par défaut,  est sélectionné pour [II].



3 Sélectionnez [Format img / Vit. rafale].

-  →  →  → [PHOTO 6K/4K] → [Format img / Vit. rafale]



	Taille des images	Débit rafale	[Qualité enr.]*
[6K 18M]	[4:3] : 4992×3744 [3:2] : 5184×3456	30 images/ seconde	[6K/200M/30p]
[4K H 8M]	[4:3] : 3328×2496 [3:2] : 3504×2336	60 images/ seconde	[4K/150M/60p]
[4K 8M]	[16:9] : 3840×2160 [1:1] : 2880×2880	30 images/ seconde	[4K/100M/30p]

* Enregistré en fichiers rafale 6K/4K dont [Format d'enreg. de fichier] est sur [MP4].



4 Sélectionnez [Méthode d'enreg.].



  
([Rafale 6K/4K])

Lorsque vous désirez capturer les meilleurs moments d'un sujet qui se déplace rapidement
Permet de prendre des photos en rafale tant que le déclencheur est maintenu enfoncé.

Enregistrement du son : Aucun

 <p>([Rafale 6K/4K (S/S)])</p> <p>“S/S” est l’abréviation de démarrer/arrêter.</p>	<p>Lorsque vous désirez prendre une photo sur le vif</p> <p>Permet de prendre des photos en rafale lorsque le déclencheur est pressé. Une nouvelle pression sur celui-ci arrête la prise de photos en rafale. La tonalité de départ et celle de l’arrêt sont produites.</p> <p>Enregistrement du son : Disponible*</p>			
 <p>([Pré-rafale 6K/4K])</p>	<p>Lorsque vous désirez prendre en photo un moment opportun</p> <p>Permet de prendre des photos en rafale pendant environ 1 seconde avant et après la pression sur le déclencheur.</p> <p>Le son de l’obturateur n’est produit qu’une seule fois.</p> <table border="1" data-bbox="406 628 970 736"> <tr> <td data-bbox="406 628 689 736"> Durée de l’enregistrement : Environ 2 secondes </td> <td data-bbox="689 628 970 736"> Enregistrement du son : Aucun </td> </tr> </table>		Durée de l’enregistrement : Environ 2 secondes	Enregistrement du son : Aucun
Durée de l’enregistrement : Environ 2 secondes	Enregistrement du son : Aucun			

* Le son n’est pas reproduit durant la lecture avec l’appareil photo.

5 Fermez le menu.

- Appuyez à mi-course sur le déclencheur.

6 Démarrez l’enregistrement.

- [AF continu] est activé et la mise au point s’ajuste de façon continue durant l’enregistrement MPA.

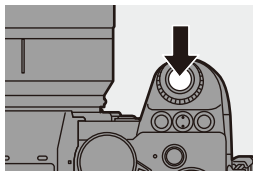

[Rafale 6K/4K]

- 1 Appuyez à mi-course sur le déclencheur.
- 2 Appuyez à fond sur le déclencheur et maintenez-le pressé durant l’enregistrement.

- (A) Appuyer et maintenir
 (B) L’enregistrement est effectué

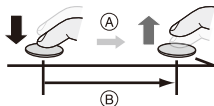

- Appuyez plus tôt sur le déclencheur car l’enregistrement prend environ 0,5 seconde pour démarrer une fois qu’il est pressé.

[Rafale 6K/4K (S/S)]

- 1 Appuyez à fond sur le déclencheur pour démarrer l'enregistrement.
- 2 Appuyez une nouvelle fois à fond sur le déclencheur pour arrêter l'enregistrement.

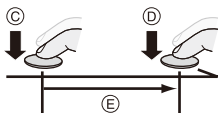

- Ⓒ Démarrage (Premier)
- Ⓓ Arrêt (Second)
- Ⓔ L'enregistrement est effectué

- Vous pouvez ajouter des marqueurs en appuyant sur [Q] durant l'enregistrement (jusqu'à 40 marqueurs par enregistrement). Cela permet d'aller sur les positions où vous avez ajouté des marqueurs en sélectionnant des photos dans un fichier rafale 6K/4K.

[Pré-rafale 6K/4K]

Appuyez à fond sur le déclencheur.

- Ⓕ Environ 1 seconde
- Ⓖ L'enregistrement est effectué

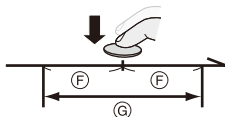

- Alors que l'écran d'enregistrement est affiché, la MPA fonctionne constamment pour continuer à faire la mise au point. L'exposition s'ajuste également de façon continue, sauf en mode [M].
- Lorsque le sujet n'est pas au centre, utilisez le verrouillage MPA/EA si vous désirez verrouiller la mise au point et l'exposition. (→ 198)

- Dans les paramètres par défaut, la prévisualisation automatique fonctionne et un écran permettant de sélectionner des photos à partir d'un fichier rafale s'affiche.

Pour poursuivre l'enregistrement, appuyez à mi-course sur le déclencheur pour revenir sur l'écran d'enregistrement.

Pour savoir comment sélectionner et sauvegarder des photos à partir d'un fichier rafale 6K/4K enregistré, consultez la page 139.

❖ [Enreg. avant rafale] ([Rafale 6K/4K]/[Rafale 6K/4K (S/S)])

L'appareil photo commence l'enregistrement environ 1 seconde avant que le déclencheur soit pressé à fond, de manière que vous ne ratiez aucune occasion de photo.

 → [📷] → [📷] → [PHOTO 6K/4K] → Sélectionnez [Enreg. avant rafale]

Configuration : [OUI]/[NON]

- Lorsque [Enreg. avant rafale] est utilisé, [PRE] s'affiche sur l'écran d'enregistrement.
- Le comportement de la MPA et les restrictions de fonctionnalité lors de l'utilisation de [Enreg. avant rafale] sont les mêmes que pour [Pré-rafale 6K/4K].



- Les plages de réglage deviennent les suivantes en cas d'enregistrement de photos 6K/4K :
 - Vitesse d'obturation : 1/30 (1/60 lorsque [4K H 8M] est sélectionné) à 1/8000
 - [Vit. obtu. mini.] : [1/500] à [1/30] ([1/60] lorsque [4K H 8M] est sélectionné)
 - Compensation de l'exposition : ± 3 EV
- L'enregistrement s'arrête lorsque la durée continue de celui-ci dépasse 15 minutes.
- La méthode de sauvegarde du fichier est différente selon le type de carte.
 - Carte mémoire SDHC :
Un nouveau fichier est créé pour poursuivre l'enregistrement si la taille du fichier dépasse 4 Go.
 - Carte mémoire SDXC :
Les fichiers ne sont pas divisés pour l'enregistrement.
- Si la température de l'appareil photo augmente, [🚫] peut s'afficher, l'enregistrement peut s'arrêter et certaines fonctions peuvent devenir temporairement indisponibles. Attendez que l'appareil photo refroidisse.
- Lorsque [Pré-rafale 6K/4K] ou [Enreg. avant rafale] est sélectionné, la batterie se décharge plus rapidement et la température de l'appareil photo augmente. Réglez ces paramètres uniquement pour enregistrer.
- Pour une photo 6K/4K, les options de menu ci-dessous sont fixées sur les réglages suivants :
 - [Type d'obturateur] : [ELEC.]
 - [Qualité d'image] : [FINE]

- Avec l'enregistrement photo 6K/4K, les fonctions suivantes ne sont pas disponibles :
 - Flash
 - [Bracketing]
 - Décalage de programme
 - Mode MPA ()
 - [Assistan.MF] ([Pré-rafale 6K/4K] uniquement)
- Lorsque vous enregistrez dans un lieu très lumineux ou sous un éclairage fluorescent ou DEL, la teinte de la couleur ou la luminosité de l'image peut changer, ou bien des bandes horizontales peuvent apparaître sur l'écran. Baisser la vitesse d'obturation peut réduire l'effet de stries horizontales.
- Les fonctions suivantes sont limitées lors de l'enregistrement de photos 6K/4K en cas de raccordement à un appareil externe (téléviseur, etc.) via un câble HDMI :
 - La sortie HDMI n'est pas possible durant un enregistrement.
 - [Pré-rafale 6K/4K] devient [Rafale 6K/4K].
 - [Enreg. avant rafale] n'est pas disponible.
- L'enregistrement photo 6K/4K ne marche pas lors de l'utilisation des fonctions suivantes :
 - [Mode Haute Résolution]
 - [Monochrome brut]/[Monochrome doux]/[Effet miniature]/[Focus doux]/[Filtre étoile]/[Rayon de soleil] ([Configuration de filtre])
 - [Composition en affichage réel]
 - [Post-Focus]
 - [Exposition multiple]
- En utilisant des objectifs APS-C, la photo 6K n'est pas disponible.

Sélection de photos depuis un fichier rafale 6K/4K

Vous pouvez choisir des photos depuis les fichiers rafale 6K/4K et les sauvegarder.

- Pour continuer à sélectionner des photos à partir de la prévisualisation automatique après l'enregistrement de photos 6K/4K, commencez l'opération à partir de l'étape **2** ou **3**.

1 Sélectionnez un fichier rafale 6K/4K sur l'écran de lecture. (→ 300)

- Sélectionnez une image avec l'icône [▲] ou [▲], puis appuyez sur ▲.
- Vous pouvez également effectuer la même action en touchant [▲] ou [▲].



- Si les images ont été enregistrées avec [Pré-rafale 6K/4K], allez à l'étape **3**.

2 Sélectionnez grossièrement la scène.

- Faites glisser la barre coulissante (A).
- Pour avoir des informations sur la manière d'utiliser la vue diaporamique de sélection de photo, consultez la page 141.
- Si les images sont enregistrées avec [Rafale 6K/4K] ou [Rafale 6K/4K (S/S)], toucher [] vous permet de sélectionner la scène sur l'écran de lecture rafale 6K/4K. (→ 143)

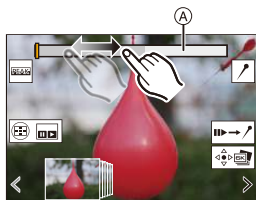



Vue diaporamique de sélection de photo

3 Sélectionnez l'image à sauvegarder.

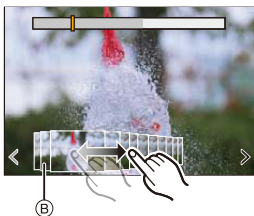
- Faites glisser la vue diaporamique de sélection de photo (B).
- Vous pouvez également effectuer la même action en appuyant sur ◀▶.
- Pour faire défiler image par image vers l'avant ou l'arrière, touchez longuement [<] [>].



4 Sauvegardez la photo.

- Touchez [] ou [].
- Une fenêtre de confirmation apparaît.



- La photo est sauvegardée au format JPEG (qualité de photo [FINE]).
- Les informations d'enregistrement (informations Exif), comme la vitesse d'obturation, l'ouverture et la sensibilité ISO, sont également sauvegardées avec la photo.

Correction des photos après enregistrement (Affinage post-enregistrement)

❖ Correction d'une déformation sur les photos ([Réd. Rolling Shutter])

En sauvegardant les photos, corrigez toutes les déformations causées par l'obturateur électronique (effet Rolling shutter).

- 1 Dans la fenêtre de confirmation de sauvegarde à l'étape **4** de la page 140, touchez [Réd. Rolling Shutter].
 - S'il n'y a aucun effet après la correction, après qu'un message s'affiche avertissant qu'il n'y a aucun effet, l'écran de confirmation revient.
- 2 Vérifiez le résultat de la correction et puis touchez [Mém.].
 - Pour contrôler la version corrigée et non corrigée de la photo, touchez [Rég./annul.].

- L'angle de vue peut devenir plus étroit si une correction est effectuée.
- La correction peut ne pas sembler naturelle à cause des mouvements des sujets.

❖ Réduction des parasites causés par la haute sensibilité ([Réduction bruit PHOTO 6K/4K])

En sauvegardant des photos, réduisez les parasites causés par une sensibilité ISO élevée.

 → [▶] → [🔧] → Sélectionnez [Réduction bruit PHOTO 6K/4K]
Configuration : [AUTO]/[NON]







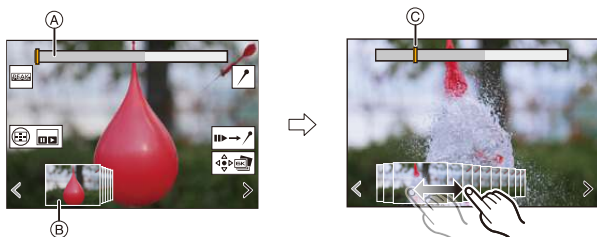



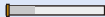

-  • Ceci ne s'applique pas aux photos sauvegardées avec [Sauvegarder PHOTO 6K/4K Brut].

Actions permettant la sélection de photo





❖ Actions avec le vue diaporamique de sélection de photo



- Ⓐ Barre de défilement
- Ⓑ Vue diaporamique de sélection de photo
- Ⓒ Position du photogramme affiché

Commande par touche	Commande tactile	Description des commandes
	Glisser/ < >	Permet de sélectionner une image. • Pour changer les images affichées dans la vue diaporamique de sélection de photo, sélectionnez l'image située à l'extrémité gauche/droite et puis touchez [<] ou [>].
Appuyer et maintenir 	< > Toucher prolongé	Permet d'avancer ou rembobiner image par image de façon continue.
—	 Toucher/glisser	Permet de sélectionner l'image à afficher.
	Écarter/pincer	Permet d'agrandir ou réduire l'affichage.
	—	Sélectionne une image tout en conservant l'affichage agrandi (lorsque l'affichage est agrandi).
	Glisser	Permet de déplacer la position de l'affichage agrandi (lorsque l'affichage est agrandi).
[]		Affiche l'écran de lecture rafale 6K/4K.
—		Commute sur l'action marqueur.
—		Ajoute ou supprime un marqueur.
—		Permet d'afficher la partie au point surlignée en couleur ([Focus Peaking]). • [OUI]/[NON] sont permutés.
		Sauvegarde la photo.

- Durant l'action marqueur, vous pouvez aller sur les marqueurs définis ou bien au début et à la fin du fichier rafale 6K/4K. Touchez [] pour revenir sur la commande précédente.

Commande par touche	Commande tactile	Description des commandes
		Se déplace vers le marqueur suivant.
		Se déplace vers le marqueur précédent.

❖ Actions avec l'écran de lecture rafale 6K/4K

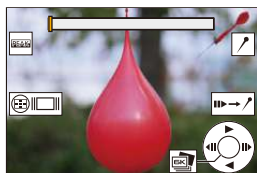



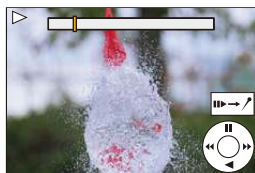

Pendant la pause



Durant la lecture en continu

Commande par touche	Commande tactile	Description des commandes
▲	—	Permet d'effectuer la lecture en continu ou de mettre en pause (durant la lecture en continu).
▼	—	Permet d'effectuer la lecture arrière en continu ou de mettre en pause (durant la lecture arrière en continu).
▶ / [Sun] / [Gear]	—	Permet d'avancer rapidement ou image par image la lecture (pendant la pause).
◀ / [Sun] / [Gear]	—	Permet de rembobiner rapidement ou image par image la lecture (pendant la pause).
—	Toucher/glisser	Permet de sélectionner l'image à afficher (pendant la pause).
[Sun]	Écarter/pincer	Permet d'agrandir ou réduire l'affichage (pendant la pause).
[Sun] / [Gear]	—	Sélectionne une image tout en conservant l'affichage agrandi (lorsque l'affichage est agrandi).
▲▼◀▶	Glisser	Permet de déplacer la position de l'affichage agrandi (lorsque l'affichage est agrandi).
[[]]		Permet d'afficher la vue diaporamique de sélection de photo (pendant la pause).
—		Commute sur l'action marqueur.
—		Ajoute ou supprime un marqueur.

—		Permet d'afficher la partie au point surlignée en couleur ([Focus Peaking]). • Commutateurs [OUI]/[NON].
		Permet de sauvegarder la photo (pendant la pause).

- Durant l'action marqueur, vous pouvez aller sur les marqueurs définis ou bien au début et à la fin du fichier rafale 6K/4K. Touchez [→] pour revenir sur la commande précédente.

Commande par touche	Commande tactile	Description des commandes
▶	—	Se déplace vers le marqueur suivant.
◀	—	Se déplace vers le marqueur précédent.

- Pour sélectionner et sauvegarder les photos depuis un fichier rafale 6K/4K sur un ordinateur, utilisez le logiciel "PHOTOfunSTUDIO". Toutefois, dans "PHOTOfunSTUDIO", il n'est pas possible de traiter les fichiers rafale 6K/4K en tant que vidéos.
- Pour lire et éditer des fichiers rafale 6K sur un ordinateur, vous avez besoin d'un ordinateur de haute performance. Nous vous conseillons de choisir et de sauvegarder les photos à l'aide de l'appareil photo.

❖ [Sauvegarder PHOTO 6K/4K Brut]

Vous pouvez enregistrer une durée de 5 secondes de photos à partir d'un fichier rafale 6K/4K en une seule fois.

- 1 Sélectionnez [Sauvegarder PHOTO 6K/4K Brut].
 -  ⇒ [] ⇒ [] ⇒ [Sauvegarder PHOTO 6K/4K Brut]
- 2 Appuyez sur ◀▶ pour sélectionner un fichier rafale 6K/4K, puis appuyez sur  ou .
 - Si la durée de rafale est de 5 secondes ou moins, tous les photogrammes sont sauvegardés en tant que photos.
- 3 Sélectionnez le premier photogramme des photos à sauvegarder toutes ensemble et puis appuyez sur  ou .
 - Les photos sont sauvegardées sous forme d'un groupe de photos en rafale au format JPEG.

Enregistrement avec intervalloètre

iA P A S M M S&Q



Les photos sont prises automatiquement à un intervalle défini.

Cette fonctionnalité est idéale pour suivre l'évolution des sujets tels que les animaux et les plantes.

Les photos prises seront sauvegardées sous forme d'un ensemble d'images de groupe qui peuvent être combinées en une vidéo.

- Vérifiez que l'horloge est correctement réglée. (→ 54)
- Pour de longs intervalles d'enregistrement, nous vous conseillons de régler [Reprise position d'obj.] sur [OUI] dans le menu [Personnel] ([Objectif / Autres]).

1 Réglez la molette du mode d'entraînement sur [⌚].

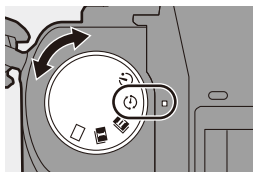

2 Réglez [Mode] sur [Intervalloètre].

- **MENU/SET** → [📷] → [📷] → [Intervalle/animation] → [Mode] → [Intervalloètre]

Intervalle/animation	
Mode	Intervalloètre
Rég. inter. prises de vue	OUI
Début	Maintenant
Nombre de photos	1
Intervalle prises de vue	1m00s
Mise à niv. Expo	NON
Fin	2020.12.1 10:00

3 Réglez les paramètres d'enregistrement.

[Mode]	Permet de basculer entre la fonction intervallo-mètre et la fonction animation image par image.	
[Rég. inter. prises de vue]	[OUI]	Permet de définir l'intervalle avant le prochain enregistrement.
	[NON]	Permet de prendre des photos sans intervalle d'enregistrement.
[Début]	[Maintenant]	Permet de lancer l'enregistrement lorsque le déclencheur est appuyé à fond.
	[Réglage du délai de démarrage]	Permet de lancer l'enregistrement à une heure précise.
[Nombre de photos]/ [Intervalle prises de vue]	Permet de définir le nombre de photos et l'intervalle d'enregistrement. <ul style="list-style-type: none"> • [Intervalle prises de vue] n'est pas disponible lorsque [Rég. inter. prises de vue] est sur [NON]. 	
[Mise à niv. Expo]	Permet d'ajuster automatiquement l'exposition pour éviter des changements importants de luminosité entre les photogrammes adjacents.	

4 Fermez le menu.

- Appuyez à mi-course sur le déclencheur.

5 Démarrez l'enregistrement.

- Appuyez à fond sur le déclencheur.
- Lorsque [Réglage du délai de démarrage] est sélectionné, l'appareil photo se met en veille jusqu'à l'arrivée de l'heure du lancement.
- Durant la pause de l'enregistrement, l'appareil photo se met en veille si aucune action n'est effectuée pendant un certain temps.
- L'enregistrement s'arrête automatiquement.

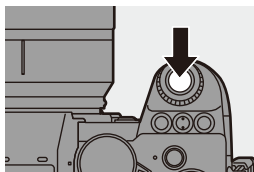

6 Créez une vidéo. (→ 152)

- Une fois l'enregistrement arrêté, sélectionnez [Oui] dans la fenêtre de confirmation pour procéder à la création d'une vidéo.

Même si vous sélectionnez [Non], vous pouvez toujours créer une vidéo avec

[Vidéo accélérée] dans le menu [Lect.] ([Traitement image]). (→ 410)



❖ Actions possibles avec l'enregistrement avec intervalloètre

Une pression à mi-course sur le déclencheur durant la veille réactive l'appareil photo.

- Vous pouvez effectuer les actions suivantes en appuyant sur [Q] durant un enregistrement avec intervalloètre.

[Continuer]	Permet de revenir à l'enregistrement. (Uniquement pendant l'enregistrement)
[Pause]	Permet de mettre en pause l'enregistrement. (Uniquement pendant l'enregistrement)
[Reprendre]	Permet de reprendre l'enregistrement. (Uniquement pendant la pause) <ul style="list-style-type: none"> • Vous pouvez également appuyer sur le déclencheur pour reprendre.
[Sort.]	Permet d'arrêter l'enregistrement avec Intervalloètre.



- Les photos enregistrées sur plusieurs cartes ne peuvent pas être combinées en une seule vidéo.
- Les photos prises avec [Photo HLG] ne peuvent pas être converties en vidéos.
- L'appareil photo donne la priorité à la réalisation de l'exposition standard, il pourrait donc ne pas prendre de photos à intervalle défini ou ne pas prendre le nombre défini de photos.
En outre, il se pourrait que l'arrêt ne se produise pas à l'heure de fin affichée à l'écran.
- L'intervallomètre est mis en pause dans les cas suivants.
 - Lorsque la charge de la batterie faiblit
 - Lorsque vous réglez l'interrupteur marche/arrêt de l'appareil photo sur [OFF].
Vous pouvez mettre l'interrupteur marche/arrêt de l'appareil photo sur [OFF] et remplacer la batterie ou la carte.
Mettez l'interrupteur marche/arrêt de l'appareil photo sur [ON], puis appuyez à fond sur le déclencheur pour reprendre l'enregistrement.
(Notez que les images enregistrées après le remplacement de la carte seront sauvegardées comme un ensemble séparé d'images de groupe.)
- [Mise à niv. Expo] n'est pas disponible si la sensibilité ISO est réglée sur autre chose que [AUTO] en mode [M].
- [Intervallomètre] n'est pas disponible en utilisant les fonctions suivantes :
 - [Mode Haute Résolution]
 - [Composition en affichage réel]
 - [Post-Focus]
 - [Exposition multiple]

Enregistrement avec animation image par image

iA P A S M S&Q



Permet de prendre des photos tout en déplaçant peu à peu le sujet. Les photos prises seront sauvegardées comme un ensemble d'images de groupe qui peuvent être combinées en une vidéo image par image.

1 Réglez la molette du mode d'entraînement sur [].

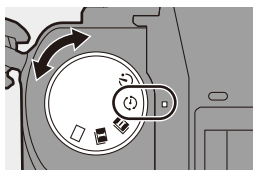

2 Réglez [Mode] sur [Anim image par image].

- → [] → [] → [Intervalle/animation] → [Mode] → [Anim image par image]



3 Réglez les paramètres d'enregistrement.

[Mode]	Permet de basculer entre la fonction intervallo-mètre et la fonction animation image par image.	
[Ajouter au groupe de photos]	Vous permet de continuer d'enregistrer des images pour un ensemble image par image qui a déjà été enregistré. <ul style="list-style-type: none"> • Sélectionnez une image et suivez l'étape 5. 	
[Prise de vue auto.]	[OUI]	Prend automatiquement des photos à intervalle défini.
	[NON]	Sert à prendre manuellement des photos, image par image.
[Intervalle prises de vue]	Permet de définir l'intervalle d'enregistrement pour [Prise de vue auto.].	

4 Fermez le menu.

- Appuyez à mi-course sur le déclencheur.

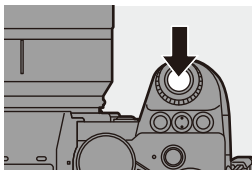

5 Démarrez l'enregistrement.

- Appuyez à fond sur le déclencheur.
- Permet de prendre des photos de façon répétée tout en déplaçant peu à peu le sujet.

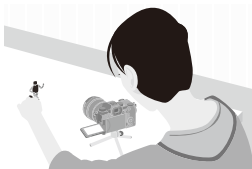

- L'écran d'enregistrement affiche jusqu'à deux photos prises précédemment. Utilisez-les comme référence de l'amplitude du déplacement.
- Vous pouvez lire les images d'une animation image par image en appuyant sur [▶] durant l'enregistrement. Appuyez sur [🗑] pour supprimer les images qui ne sont pas nécessaires. Pour revenir sur l'écran d'enregistrement, appuyez une nouvelle fois sur [▶].

6 Arrêtez l'enregistrement.

- Appuyez sur  et puis sélectionnez [Intervalle/animation] depuis le menu [Photo] pour arrêter l'enregistrement.



7 Créez une vidéo. (→ 152)

- Une fois l'enregistrement arrêté, sélectionnez [Oui] dans la fenêtre de confirmation pour procéder à la création d'une vidéo.

Même si vous sélectionnez [Non], vous pouvez toujours créer une vidéo avec

[Vidéo image par im.] dans le menu [Lect.] ([Traitement image]). (→ 410)





- Les photos prises avec [Photo HLG] ne peuvent pas être converties en vidéos.
- Il est possible d'enregistrer jusqu'à 9999 images.
- Si l'appareil photo est mis hors marche durant l'enregistrement, un message pour reprendre l'enregistrement s'affiche lorsqu'il est remis en marche. La sélection de [Oui] permet de continuer l'enregistrement à partir du point d'interruption.
- L'appareil photo donne la priorité à la réalisation de l'exposition standard, il pourrait donc ne pas prendre de photos à intervalle défini lorsque le flash, etc. est utilisé.
- Une photo ne peut pas être sélectionnée depuis [Ajouter au groupe de photos] si c'est la seule à avoir été prise.
- [Anim image par image] n'est pas disponible en utilisant les fonctions suivantes :
 - [Mode Haute Résolution]
 - [Composition en affichage réel]
 - [Post-Focus]
 - [Exposition multiple]

Vidéos avec fonctions d'intervalloètre/ animation image par image

Après avoir utilisé l'intervalloètre ou l'animation image par image, vous pouvez procéder à la création d'une vidéo.

- Consultez les sections ci-dessous à propos de ces fonctions d'enregistrement.
 - Enregistrement avec intervalloètre : → 145
 - Enregistrement avec animation image par image : → 149
- Vous pouvez également créer des vidéos en utilisant [Vidéo accélérée] (→ 410) ou [Vidéo image par im.] (→ 410) dans le menu [Lect.].

1 Sélectionnez [Oui] sur la fenêtre de confirmation qui apparaît après l'enregistrement.



2 Réglez les options pour la création d'une vidéo.

3 Sélectionnez [Exécuté].

- Une vidéo sera créée au format d'enregistrement [MP4].



[Exécuté]	Permet de créer une vidéo.	
[Qualité enr.]	Permet de régler la qualité de l'image de la vidéo.	
[Cadence]	Définit le nombre d'images par seconde. Plus le nombre est grand, plus le film sera fluide.	
[Séquence]	[NORMAL]	Colle les photos ensemble dans l'ordre d'enregistrement.
	[REVERSE]	Colle les photos ensemble dans l'ordre inverse d'enregistrement.



- Le paramètre [Qualité enr.] reprend son réglage par défaut lorsque le paramètre [Changement NTSC/PAL] est modifié.
- Les vidéos ne peuvent pas être créées si la durée d'enregistrement dépasse 29 minutes et 59 secondes.
- Dans les cas suivants, les vidéos ne peuvent pas être créées si le fichier dépasse 4 Go :
 - Lorsqu'une carte mémoire SDHC est utilisée et qu'une [Qualité enr.] 4K est sélectionnée
 - Lorsqu'une [Qualité enr.] FHD est sélectionnée

Enregistrement à l'aide du retardateur

iA P A S M  S&Q



- 1 Réglez la molette du mode d'entraînement sur [⏸].**

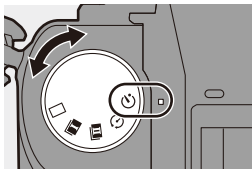

- 2 Décidez de la composition et réglez la mise au point.**

- Appuyez à mi-course sur le déclencheur.
- La mise au point et l'exposition sont fixées lorsque le déclencheur est pressé à mi-course.









- 3 Démarrez l'enregistrement.**

- Appuyez à fond sur le déclencheur.
- Le témoin du retardateur clignote, puis l'obturateur se déclenche.



❖ Paramétrage du temps du retardateur

 → [] → [] → Sélectionnez [Retardateur]

	Permet de prendre une photo au bout de 10 secondes.
	Permet de prendre 3 photos à environ 2 secondes d'intervalle après 10 secondes.
	Permet de prendre une photo au bout de 2 secondes. <ul style="list-style-type: none"> • Ce réglage constitue une manière pratique d'éviter de faire trembler l'appareil photo en appuyant sur le déclencheur.



- Nous vous conseillons d'utiliser un trépied pour enregistrer avec le retardateur.



- Lorsque les fonctions suivantes sont en cours d'utilisation,  n'est pas disponible :
 - [Enreg. simult. ss filtre] ([Configuration de filtre])
 - [Bracketing]
 - [Composition en affichage réel]
 - [Exposition multiple]
- La retardateur ne fonctionne pas lors de l'utilisation des fonctions suivantes :
 - [Mode Haute Résolution]
 - [Post-Focus]

Enregistrement Bracketing

iA P A S M  S&Q



Lorsque le déclencheur est pressé, l'appareil photo peut enregistrer plusieurs images tout en changeant automatiquement la valeur de réglage de l'exposition, de l'ouverture, de la mise au point et de la balance des blancs (ajustement valeur ou température couleur).



- Le bracketing de l'ouverture peut être sélectionné dans les modes suivants :
 - Mode [A]
 - Mode [M] (lorsque la sensibilité ISO est réglée sur [AUTO])
- Le bracketing de la balance des blancs (Température couleur) peut être sélectionné lorsque la balance des blancs est réglée sur [$\frac{1}{K1}$], [$\frac{1}{K2}$], [$\frac{1}{K3}$], ou [$\frac{1}{K4}$].

1 Réglez [Type de bracketing].

-  → [] → [] → [Bracketing] → [Type de bracketing]

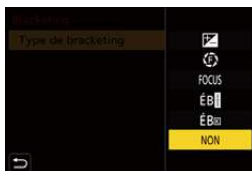

2 Réglez [Plus de param.].

- Pour des informations sur [Plus de param.], consultez la page qui décrit chaque mode de bracketing.





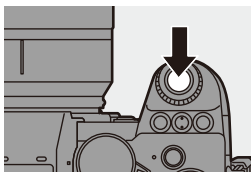

3 Fermez le menu.

- Appuyez à mi-course sur le déclencheur.

4 Faites la mise au point sur le sujet et prenez des photos.



❖ Éléments à paramétrer ([Type de bracketing])

[] Bracketing de l'exposition	Lorsque le déclencheur est pressé, l'appareil photo enregistre tout en modifiant l'exposition. (→ 159)
[] Bracketing de l'ouverture	Lorsque le déclencheur est pressé, l'appareil photo enregistre tout en modifiant la valeur d'ouverture. (→ 159)
[FOCUS] Bracketing de la mise au point	Lorsque le déclencheur est pressé, l'appareil photo enregistre tout en modifiant le point de mise au point. (→ 160)
[] Bracketing de la balance des blancs	Lorsque le déclencheur est pressé une fois, l'appareil photo enregistre automatiquement trois images avec des valeurs d'ajustement de la balance des blancs différentes. (→ 161)
[] Bracketing de la balance des blancs (température de la couleur)	Lorsque le déclencheur est pressé une fois, l'appareil photo enregistre automatiquement trois images avec des température couleur de la balance des blancs différentes. (→ 161)
[NON]	—

❖ Comment annuler le bracketing

Sélectionnez [NON] à l'étape **1**.



- Lorsque [Format] est sur [65:24]/[2:1], seul le Bracketing de l'exposition peut être utilisé.
- Le bracketing de la balance des blancs et le bracketing de la balance des blancs (Température couleur) ne sont pas disponibles en utilisant les fonctions suivantes :
 - Mode [iA]
 - Prises de photos en rafale
 - [RAW+FINE]/[RAW+STD.]/[RAW] ([Qualité d'image])
 - [Photo HLG]
 - [Configuration de filtre]
- L'enregistrement avec bracketing n'est pas disponible pendant que vous utilisez les fonctions suivantes :
 - [PHOTO 6K/4K]/[Post-Focus]
 - [Intervallomètre]
 - [Anim image par image] (lorsque [Prise de vue auto.] est sélectionné)
 - [Mode Haute Résolution]
 - [Monochrome brut]/[Monochrome doux]/[Effet miniature]/[Focus doux]/[Filtre étoile]/[Rayon de soleil] ([Configuration de filtre])
 - [Composition en affichage réel]
 - [Exposition multiple]

❖ [Plus de param.] (Bracketing avec mise au point)

[Palier]	Permet de définir le nombre d'images et le pas de compensation de l'exposition. [3•1/3] (enregistre 3 images par pas de 1/3 EV) à [7•1] (enregistre 7 images par pas de 1 EV)
[Séquence]	Permet de définir l'ordre dans lequel les images sont enregistrées.
[Réglage vue unique]	<p>[☐] : Prend une seule image chaque fois que le déclencheur est pressé.</p> <p>[☐↖] : Prend la totalité du nombre d'images défini lorsque le déclencheur est pressé une fois.</p> <ul style="list-style-type: none"> • L'icône [RAF] clignote jusqu'à ce que le nombre de photos défini soit pris.



- Lorsque vous prenez des photos avec le bracketing de l'exposition après le réglage de la valeur de la compensation de l'exposition, les images enregistrées sont basées sur la valeur de la compensation de l'exposition sélectionnée.

❖ [Plus de param.] (Bracketing de l'ouverture)

[Nombre de photos]	<p>[3]/[5] : Enregistre le nombre défini d'images tout en réglant alternativement la valeur d'ouverture dans l'ordre, d'abord une avant et puis une après, en utilisant la valeur d'ouverture initiale comme référence.</p> <p>[ALL] : Permet d'enregistrer des images en utilisant toutes les valeurs d'ouverture.</p>
---------------------------	-------------------------------------------------------------------------------------------------------------------------------------------------------------------------------------------------------------------------------------------------------------------------------------------------------------------------

Exemple lorsque la position initiale est réglée sur F8.0

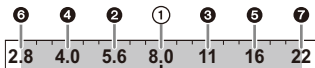

- ① 1^{ère} image, ② 2^e image, ③ 3^e image... ⑦ 7^e image

❖ [Plus de param.] (Bracketing avec mise au point)

[Palier]	<p>Permet de définir le pas de réglage de la mise au point.</p> <ul style="list-style-type: none"> • La distance de déplacement du point de mise au point devient plus courte si le point de mise au point initial est proche, et plus longue s'il est éloigné.
[Nombre de photos]	<p>Permet de définir le nombre d'images.</p> <ul style="list-style-type: none"> • Ceci ne peut pas être sélectionné en prenant des photos en rafale. <p>Les photos en rafale sont prises tant que le déclencheur est pressé.</p>
[Séquence]	<p>[0/-/+] : Enregistre tout en déplaçant alternativement le point de mise au point dans la séquence vers l'avant, puis en arrière en utilisant le point de mise au point initial comme référence.</p> <p>[0/+] : Enregistre tout en déplaçant le point de mise au point vers le côté éloigné en utilisant le point de mise au point initial comme référence.</p>

Exemple lorsque [Séquence] : [0/-/+] est réglé

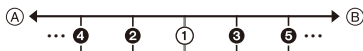

Exemple lorsque [Séquence] : [0/+] est réglé



(A) Mise au point : plus proche





(B) Mise au point : plus distante

① 1^{ère} image, ② 2^e image ... ⑤ 5^e image ...



- Les photos enregistrées avec le bracketing de mise au point s'affichent comme les images d'un seul groupe.

❖ [Plus de param.] (Bracketing de la balance des blancs)

Tournez ,  ou  pour régler le pas de correction et puis appuyez sur  ou .

Tournez vers la droite :

Direction horizontale ([A] - [B])





Tournez vers la gauche :

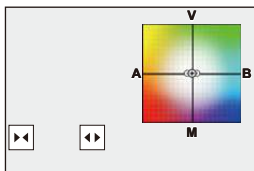

Direction verticale ([V] - [M])

- Le pas de correction peut également être défini en touchant []/[]/[]/[].



❖ [Plus de param.] (Bracketing de la balance des blancs (Température couleur))

Tournez ,  ou  pour régler le pas de correction et puis appuyez sur  ou .

- Le pas de correction peut également être défini en touchant []/[].

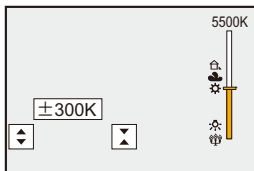

[Composition en affichage réel]

iA P A S **M**  S&Q



Les images sont enregistrées à la suite les une des autres et seules les parties qui changent en devenant plus lumineuses font partie de la composition.

Les images composées par un enregistrement à une durée d'exposition définie (vitesse d'obturation) s'affichent, ce qui permet de les vérifier au fur et à mesure de l'enregistrement.

Cela vous permet de réduire la luminosité globale de l'enregistrement, ce qui est pratique pour enregistrer les traînées lumineuses des étoiles ou des feux d'artifice dans un paysage nocturne lumineux.



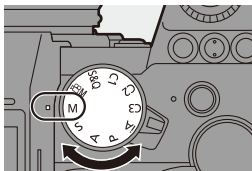

- Utilisez un trépied pour diminuer les secousses de l'appareil photo.

1 Réglez la molette de sélection du mode sur [M].



2 Réglez [Composition en affichage réel].

-  →  →  → [Composition en affichage réel]







3 Lancez l'enregistrement Live View Composite.

- Sélectionnez [Démarrer] puis appuyez sur  ou .



4 Décidez de la composition et puis fixez l'appareil photo.

5 Réglez la vitesse d'obturation et la sensibilité ISO.

- Tournez  pour définir la vitesse d'obturation.
- Appuyez sur [ISO], puis tournez , , ou  pour définir la sensibilité ISO.

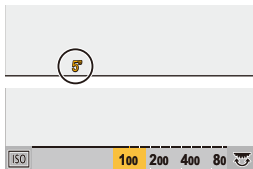

- La vitesse d'obturation peut être réglée dans la plage située entre 60 secondes et 1/1,6 seconde.
- La sensibilité ISO peut être définie dans la plage située entre [100] et [3200] ([50] et [3200] lorsque [Sensibilité étendue] est sélectionné).

6 Obtenez l'image à utiliser pour réduire le bruit.

- Appuyez à fond sur le déclencheur.

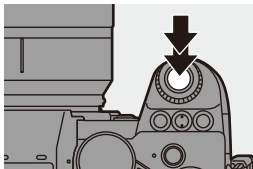

7 Démarrez l'enregistrement.

- Appuyez à fond sur le déclencheur.
- L'enregistrement est effectué en fonction des paramètres de l'étape 5 et les images traitées avec la réduction de bruit sont fusionnées une image à la fois.

- (A) Affichage de l'histogramme
- (B) Vitesse d'obturation × Nombre d'images fusionnées
- (C) Durée écoulée

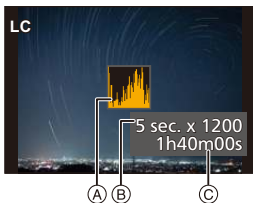

8 Arrêtez l'enregistrement.

- Appuyez à fond sur le déclencheur.
- Un maximum de 3 heures peuvent être enregistrées avec un seul enregistrement Live View Composite.
(L'enregistrement prend automatiquement fin s'il dépasse 3 heures.)

9 Quittez [Composition en affichage réel].

- Appuyez sur [Q].

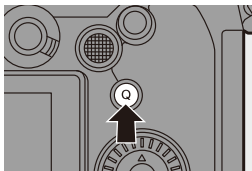

❖ Éléments de configuration ([Composition en affichage réel])

[Démarrer]	Permet de lancer un enregistrement Live View Composite.
[Retard de l'obturateur]	Permet de définir le laps de temps entre le moment où le déclencheur est pressé et celui où il est relâché. [8 S]/[4 S]/[2 S]/[1 S]/[NON]



- [Réduc. bruit expo. long.] sera [OUI].
- En enregistrant avec le flash, celui-ci se déclenche uniquement à la première image.
- Certains menus ne sont plus affichés après l'obtention de l'image avec réduction de bruit.
- L'image avec réduction de bruit est jetée lorsque vous effectuez la chose suivante. Suivez une nouvelle fois l'étape **6**.
 - Modifiez la vitesse d'obturation et la sensibilité ISO
 - Changez le mode lecture
- En pressant à fond sur le déclencheur pour terminer l'enregistrement, la dernière image pourrait ne pas être fusionnée.
- Durant l'enregistrement Live View Composite, le son n'est pas reproduit vers un dispositif externe raccordé par HDMI.
- [Composition en affichage réel] n'est pas disponible en utilisant les fonctions suivantes :
 - [ELEC.]/[ELEC.+NR] ([Type d'obturateur])
 - [Mode Haute Résolution]
 - [Configuration de filtre]
 - [Mode discret]
 - [Exposition multiple]

Enregistrement avec mise au point postérieure

iA P A S M  S&Q



Prendre des photos en rafale avec la même qualité que les photos 6K/4K tout en changeant automatiquement le point de mise au point.

Vous pouvez sélectionner le point de mise au point pour la photo à sauvegarder après l'enregistrement.

De plus, le Focus Stacking vous permet de fusionner des images ayant plusieurs points de mise au point.

Cette fonction est adaptée pour les sujets statiques.



Effectuez un enregistrement de photo 6K/4K en rafale tout en décalant automatiquement la mise au point.

Touchez le point de mise au point désiré.

Une photo avec la zone de mise au point désirée sera effectuée.

- Utilisez une carte UHS de classe de vitesse 3 ou supérieure pour enregistrer.
- L'angle de vue durant un enregistrement devient plus étroit. (en utilisant un objectif plein cadre)
- Si vous vous apprêtez à effectuer un Focus Stacking après l'enregistrement, nous vous recommandons d'utiliser un trépied pendant l'enregistrement.

1 Réglez la qualité de l'image pour [Post-Focus].

-  →  →  → [Post-Focus] → [6K 18M]/[4K 8M]

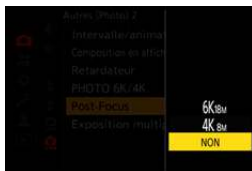

2 Fermez le menu.

- Appuyez à mi-course sur le déclencheur.

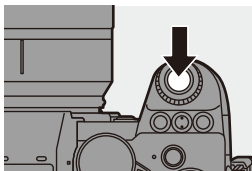

3 Décidez de la composition et réglez la mise au point.

- Appuyez à mi-course sur le déclencheur.
- La MPA détecte le point de mise au point sur l'écran. (Sauf sur les bords de l'écran)

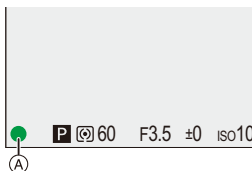

- Si aucune zone de l'écran ne peut être mise au point, l'icône mise au point (A) clignote et l'enregistrement est impossible.
- Conservez la même distance avec le sujet et la même composition jusqu'à la fin de l'enregistrement.

4 Démarrez l'enregistrement.

- Appuyez à fond sur le déclencheur.

- L'enregistrement est effectué en changeant automatiquement le point de mise au point.

Lorsque l'icône (B) disparaît, l'enregistrement se termine automatiquement.

- Une vidéo sera enregistrée avec le [Format d'enreg. de fichier] réglé sur [MP4]. (Le son ne sera pas enregistré.)
- Dans les paramètres par défaut, la prévisualisation automatique fonctionne et un écran vous permettant de sélectionner le point de mise au point s'affiche. (→ 169)





- Puisque l'enregistrement est effectué avec la même qualité d'image que celle des photos 6K/4K, certaines limites s'appliquent aux fonctions et aux menus d'enregistrement.
- Les réglages de la mise au point ne peuvent pas être modifiés durant un enregistrement MP postérieure.
- En utilisant des objectifs APS-C, [6K 18M] n'est pas disponible.
- Lorsque les fonctions suivantes sont en cours d'utilisation, [Post-Focus] n'est pas disponible :
 - [Intervallomètre]
 - [Anim image par image]
 - [Mode Haute Résolution]
 - [Monochrome brut]/[Monochrome doux]/[Effet miniature]/[Focus doux]/[Filtre étoile]/[Rayon de soleil] ([Configuration de filtre])
 - [Composition en affichage réel]
 - [Exposition multiple]

Sélection du point de mise au point pour la photo à sauvegarder

1 Sélectionnez une image MP postérieure sur l'écran de lecture. (→ 300)

- Sélectionnez une image avec l'icône [▲📷] puis appuyez sur ▲.
- Vous pouvez également effectuer la même action en touchant l'icône [▲📷].



2 Touchez le point de mise au point.











- Lorsque l'endroit est au point, un cadre vert apparaît.
- S'il n'y a aucune photo ayant l'endroit sélectionné au point, un cadre rouge apparaît.
Aucune photo ne peut être sauvegardée.
- Le bord de l'écran ne peut pas être sélectionné.

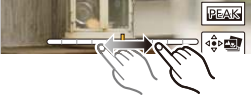

3 Sauvegardez la photo.

- Touchez [◀▶📷].
- La photo est sauvegardée au format JPEG.

❖ Opérations de sélection du point de mise au point

Commande par touche	Commande tactile	Description des commandes
	Toucher	<p>Permet de sélectionner une position de mise au point.</p> <ul style="list-style-type: none"> La sélection n'est pas possible lors d'un affichage agrandi.
		<p>Agrandit l'affichage.</p> <ul style="list-style-type: none"> Lorsque l'affichage est agrandi, vous pouvez régler précisément la mise au point en faisant glisser la barre coulissante. (Vous pouvez également effectuer la même action en appuyant sur ◀▶.) 
		Réduit l'affichage (lorsque l'affichage est agrandi).
		Permet de passer sur la fonction d'empilement de mises au point. (→ 171)
—		<p>Permet d'afficher la partie au point surlignée en couleur ([Focus Peaking]).</p> <ul style="list-style-type: none"> Commutateurs [OUI]/[NON].
		Sauvegarde la photo.



- Vous ne pouvez pas afficher l'image sur un téléviseur et puis sélectionner le point de mise au point.

Empilement de mises au point

En fusionnant plusieurs points de mise au point, vous pouvez enregistrer des photos dont la mise au point se fait depuis le premier plan jusqu'à l'arrière-plan.



- (A) Mise au point : plus proche
 (B) Mise au point : plus distante

1 Sur l'écran de sélection du point de mise au point à l'étape 2 de la page 169, touchez [].

- Vous pouvez également effectuer la même action en appuyant sur [].

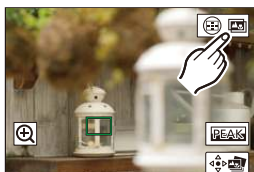

2 Sélectionnez la méthode de fusion.

[Fusion automatique]	Permet de sélectionner automatiquement les photos adaptées à la fusion et de les fusionner en une seule photo.
[Fusion de gamme]	Fusionne des photos ayant des points de mise au point précis en une seule photo.

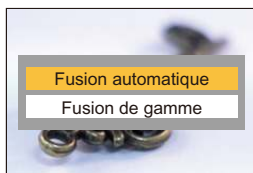

3 (Lorsque [Fusion de gamme] est sélectionné)

Touchez les points de mise au point.

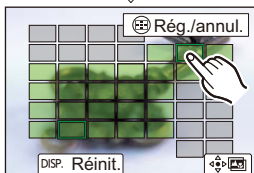
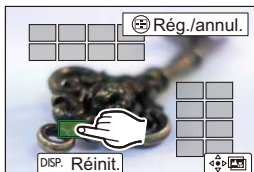

- Sélectionnez au moins deux endroits. Les endroits sélectionnés sont indiqués par un cadre vert.
- La plage au point située entre les deux endroits sélectionnés s'affiche en vert.
- Les plages qui ne peuvent pas être sélectionnées sont affichées en gris.
- Pour annuler la sélection, touchez une nouvelle fois le cadre vert.
- Pour sélectionner plusieurs endroits, glissez sur l'écran.



4 Sauvegardez la photo.

- Touchez [].

❖ Opérations lorsque [Fusion de gamme] est sélectionné

Commande par touche	Commande tactile	Description des commandes
	Toucher	Permet de choisir un endroit.
[]	[Rég./annul.]	Permet de sélectionner ou d'annuler un endroit.
[DISP.]	[Tout]	Permet de sélectionner tous les endroits. (Avant de sélectionner les endroits)
	[Réinit.]	Annule toutes les sélections. (Après avoir sélectionné les endroits)
		Permet de fusionner les photos et de sauvegarder la photo finale.







- La photo est enregistrée au format JPEG (qualité [FINE] de la photo), et les informations d'enregistrement (informations Exif) comme la vitesse d'obturation, l'ouverture et la sensibilité ISO de la photo avec le point le plus proche sont également enregistrées avec la photo enregistrée.
- Le désalignement de l'image dû au tremblement de l'appareil photo sera réglé automatiquement. Si les réglages ont été effectués, l'angle de vue sera légèrement plus rapproché lorsque les photos sont fusionnées.
- Si le sujet bouge durant l'enregistrement ou si la distance entre les sujets est grande, la fusion peut créer une photo peu naturelle.



[Mode discret]

iA P A S M  S&Q



Sert à désactiver simultanément toutes les actions sur le son et l'éclairage. Le son provenant du haut-parleur sera mis en sourdine et le flash ainsi que la lampe d'assistance MPA seront réglés sur le mode forcé non.

- Les paramètres suivants sont fixés :
 - [Mode de flash] : [] (flash forcé à non)
 - [Lampe ass. AF] : [NON]
 - [Type d'obturateur] : [ELEC.]
 - [Volume du bip] : [] (NON)
 - [Volume du bip AF] : [] (NON)
 - [Vol décl elec] : [] (NON)

 ⇒ [] ⇒ [] ⇒ Sélectionnez [Mode discret]
Configuration : [OUI]/[NON]



- Même si [OUI] est sélectionné, les fonctions suivantes sont allumées/clignotent.
 - Témoin de chargement/Témoin de connexion sans fil
 - Voyant d'accès à la carte
 - Témoin du retardateur
- Utilisez cette fonction à vos risques et périls en tenant suffisamment compte de la vie privée, du portrait et des autres droits des sujets.

[Type d'obturateur]

iA P A S M  S&Q



Permet de sélectionner le type d'obturateur à utiliser pour prendre des photos.

 → [] → [] → Sélectionnez [Type d'obturateur]

[AUTO]	Change automatiquement le type d'obturateur en fonction des conditions d'enregistrement et de la vitesse d'obturation.
[MECH.]	Permet d'enregistrer avec le type obturbateur mécanique.
[EFC]	Permet d'enregistrer avec le type rideau avant électronique.
[ELEC.]	Permet d'enregistrer avec le type obturbateur électronique.
[ELEC.+NR]	Permet d'enregistrer avec le type obturbateur électronique. Lorsque des photos sont prises avec des vitesses d'obturation lentes, l'obturateur se ferme après l'enregistrement pour effectuer une réduction des parasites causés par une longue obturation.



	Type obturbateur mécanique	Type rideau avant électronique	Type obturbateur électronique
Mécanisme	Ce type permet de démarrer et de finir l'exposition avec l'obturateur mécanique.	Ce type permet de démarrer l'exposition électroniquement et de la finir avec l'obturateur mécanique.	Ce type permet de démarrer et de finir l'exposition électroniquement.
Flash	✓	✓	—
Vitesse d'obturation (s)	[B] (pose en un temps, max. environ 30 minutes)* ¹ , 60 à 1/8000	[B] (pose en un temps, max. environ 30 minutes)* ¹ , 60 à 1/2000	[B] (pose en un temps, max. environ 60 secondes)* ¹ , 60 à 1/8000
Son d'obturation	Son de l'obturateur mécanique	Son de l'obturateur mécanique	Son de l'obturateur électronique* ²

*1 Ce paramètre est uniquement disponible en mode [M].

*2 Le son de l'obturateur électronique peut être réglé sous [Vol décl elec] et [Tonalité décl. élec.] sous [Bip] dans le menu [Config.] ([ENTREES/SORTIES]). (→ 399)

- Le type rideau avant électronique réduit le flou causé par l'obturation parce que la quantité de vibrations provenant de l'obturateur est moindre comparée au type obturbateur mécanique.
- Le type obturbateur électronique vous permet d'enregistrer sans vibration provenant de l'obturateur.



- Pour réduire le flou induit par l'obturation, vous pouvez régler le déclencheur pour qu'il se déclenche quelques secondes après avoir enfoncé son bouton : [] ⇒ [] ⇒ [Retard de l'obturateur] (→ [360](#))



- Lorsque [] est affiché à l'écran, l'enregistrement sera fait avec le type obturbateur électronique.
- Si un sujet en mouvement est enregistré en utilisant l'obturateur électronique, le sujet peut apparaître déformé sur la photo.
- Lorsque vous enregistrez en utilisant l'obturateur électronique sous un éclairage fluorescent ou DEL, des stries horizontales peuvent être enregistrées. Dans ce cas, ralentir la vitesse d'obturation peut réduire l'effet des stries horizontales.
- En utilisant des objectifs APS-C, le rideau électronique avant n'est pas disponible.

Stabilisateur d'image

iA P A S M  S&Q







Cet appareil photo peut utiliser le stabilisateur d'image du boîtier ainsi que le stabilisateur d'image de l'objectif.

Il est compatible avec le système Double S.I.2 qui est une combinaison efficace des 2 stabilisateurs d'image.

De plus, durant l'enregistrement vidéo, vous pouvez utiliser le stabilisateur d'image hybride sur 5 axes qui intègre la stabilisation électronique.

Combinaisons d'objectifs et de stabilisateurs d'image (à compter de septembre 2020)

Les stabilisateurs d'image qui peuvent être utilisés sont différents en fonction de l'objectif installé.

Objectif installé	Stabilisateur d'image disponible	Exemple d'icône
Objectifs Panasonic avec fonction de stabilisation de l'image	Boîtier+Objectif (Double S.I.2)	DUAL2 
Objectifs d'autres fabricants avec fonction de stabilisation de l'image	Boîtier ou Objectif	BODY / LENS 
Objectifs sans stabilisateur d'image	Boîtier	BODY 
Objectifs sans fonction de communication	Boîtier	BODY 

- Le stabilisateur d'image hybride 5 axes (→ [179](#)) peut être utilisé avec tous les objectifs.

❖ Utilisation du stabilisateur d'image

- Pour utiliser un objectif ayant un commutateur S.O.I., réglez le commutateur de l'objectif sur [ON].
- En utilisant des objectifs sans fonction de communication avec cet appareil photo, un message vous demandant de vérifier le paramètre de la longueur focale s'affiche une fois que vous avez mis en marche l'appareil photo.
Pour utiliser correctement la fonction de stabilisation de l'image, vous devez régler la longueur focale en fonction de l'objectif installé.
Réglez la longueur focale en fonction comme demandé par le message.
Cela peut également être réglé en utilisant le menu. (→ 183)



- Lorsque le déclencheur est appuyé à mi-course, l'icône d'alerte de bougé de l'appareil photo [(⊞)] peut s'afficher sur l'écran d'enregistrement.
Si cela s'affiche, nous vous conseillons d'utiliser un trépied, le retardateur ou le déclencheur à distance (DMW-RS2 : en option).
- Nous vous conseillons de désactiver la fonction de stabilisateur d'image en utilisant un trépied.



- Le stabilisateur d'image peut causer des vibrations ou produire un son durant son fonctionnement, mais il ne s'agit pas de dysfonctionnements.
- Lorsque la fonction suivante est en cours d'utilisation, la fonction de stabilisateur d'image n'est pas disponible :
 - [Mode Haute Résolution]







- Vous pouvez afficher le point de référence et vérifier l'état de bougé de l'appareil photo :
[⚙] → [📷] → [Statut stabilisateur d'image] (→ 390)

Réglages du stabilisateur de l'image



Régalez l'action du stabilisateur de l'image pour qu'il corresponde à la situation de l'enregistrement.

 →  →  → Sélectionnez [Stabilisat. d'image]

[Mode de fonctionnem.]	Permet de régler le mouvement de stabilisation (flou) pour qu'il corresponde à la méthode d'enregistrement (normal, panoramique). (→ 181)	
[Boîtier (B.I.S.) / Objectif (O.I.S.)]	[] ([Boîtier])	Le stabilisateur de l'image du boîtier corrige les tremblements verticaux, horizontaux et de rotation.
	[] ([Objectif + Boîtier (Rotation)])	Le stabilisateur de l'image de l'objectif corrige les tremblements verticaux et horizontaux, tandis que celui du boîtier corrige les tremblements de rotation. • Ceci peut être sélectionné en utilisant des objectifs d'autres fabricants avec une fonction de stabilisation de l'image.
[Quand activer]	[ALWAYS]	Le stabilisateur de l'image est toujours actif.
	[HALF-SHUTTER]	Le stabilisateur d'image fonctionne lorsque le déclencheur est appuyé à mi-course.
[Stabilis. élec. (vidéo)]	Le bougé de l'appareil photo durant un enregistrement vidéo est corrigé sur les axes verticaux, horizontaux, de roulis, de tangage et en lacet par l'emploi combiné des stabilisateurs d'image intégré au boîtier, à l'objectif et du stabilisateur d'image électronique. (Stabilisateur d'image hybride 5 axes) • Le [] sur l'écran d'enregistrement se change en [] lorsque [Stabilis. élec. (vidéo)] est en cours de fonctionnement. • L'angle de vue peut devenir plus étroit s'il est réglé sur [OUI].	
[Augmenter Stab. Im. (vidéo)]	Augmente l'efficacité du stabilisateur d'image durant l'enregistrement vidéo. Cet effet peut aider à stabiliser la composition lorsque vous désirez effectuer un enregistrement à partir d'une perspective fixe. (→ 182)	





[Anamorphique (vidéo)]	Vous pouvez basculer sur un stabilisateur d'image adapté à l'enregistrement anamorphosé. (→ 182)
[Régl. longueur focale]	En utilisant des objectifs sans fonction de communication avec cet appareil photo, réglez manuellement la longueur focale. (→ 183)





- Lorsque les fonctions suivantes sont en cours d'utilisation, [Quand activer] est fixé sur [ALWAYS] :
 - [] ([Boîtier (B.I.S.) / Objectif (O.I.S.)])
 - Mode []
 - Mode [S&Q]
 - Enregistrement vidéo/[PHOTO 6K/4K]/[Post-Focus]
- Lorsque les fonctions suivantes sont en cours d'utilisation, [Stabilis. élec. (vidéo)] n'est pas disponible :
 - Mode [S&Q]
 - [Recadrage Live]

❖ [Mode de fonctionnem.]

Sert à régler le mouvement de stabilisation (flou) pour qu'il corresponde à la méthode d'enregistrement (normal, panoramique).

 [Normal]	Corrige le bougé vertical, horizontal et de rotation de l'appareil photo. Cette fonction est adaptée pour un enregistrement normal.
 [Panorama (auto)]	Détecte automatiquement la direction du panoramique et corrige le bougé vertical et horizontal de l'appareil photo. Cette fonction est adaptée pour un panoramique.
 [Panorama (gauche/droite)]	Corrige le bougé vertical de l'appareil photo. Cela est adapté pour un panoramique horizontal.
 [Panorama (haut/bas)]	Corrige le bougé horizontal de l'appareil photo. Cela est adapté pour un panoramique vertical.
[NON]	Désactive la fonction de stabilisation de l'image.

- Les modes de fonctionnement qui peuvent être utilisés sont différents en fonction des objectifs utilisés et des paramètres [Boîtier (B.I.S.) / Objectif (O.I.S.)].
- [Panorama (auto)] ne s'affiche pas si des objectifs ayant une fonction de stabilisation de l'image et appartenant à d'autres fabricants sont utilisés avec [Boîtier (B.I.S.) / Objectif (O.I.S.)] réglé sur []. Réglez sur [Panorama (gauche/droite)] ou [Panorama (haut/bas)] selon la direction du panoramique.
- En utilisant des objectifs avec un commutateur S.O.I., le mode de fonctionnement de l'appareil photo ne peut pas être réglé sur [NON]. Réglez le commutateur de l'objectif sur [NON].
- Lorsque les fonctions suivantes sont en cours d'utilisation, [Mode de fonctionnem.] passe à [] ([Normal]) :
 - Mode []
 - Mode [S&Q]
 - Enregistrement vidéo/[PHOTO 6K/4K]/[Post-Focus]

❖ [Augmenter Stab. Im. (vidéo)]

Permet d'augmenter l'efficacité du stabilisateur d'image durant l'enregistrement vidéo.

Cet effet peut aider à stabiliser la composition lorsque vous désirez effectuer un enregistrement à partir d'une perspective fixe.

Configuration : [OUI]/[NON]





- Lorsque [Augmenter Stab. Im. (vidéo)] fonctionne, [] s'affiche sur l'écran d'enregistrement.
- Pour modifier la composition durant l'enregistrement, réglez d'abord ceci sur [NON] avant de déplacer l'appareil photo.
Pour régler ceci sur [NON] durant l'enregistrement, utilisez la touche Fn. (→ 321)
- Des longueurs focales plus grandes affaiblissent la stabilisation.





- Lorsque [Boîtier (B.I.S.) / Objectif (O.I.S.)] est sur [], [Augmenter Stab. Im. (vidéo)] n'est pas disponible.

❖ [Anamorphique (vidéo)]

Vous pouvez basculer sur un stabilisateur d'image adapté à l'enregistrement anamorphosé.

Configuration : []([2.0×])/[]([1.8×])/[]([1.5×])/[]([1.33×])/[]([1.30×])/[NON]

- Effectuez les réglages en fonction du grossissement de l'objectif anamorphosé que vous utilisez.
- Lorsque [Anamorphique (vidéo)] fonctionne, le grossissement défini apparaît sur les icônes du stabilisateur d'image sur l'écran d'enregistrement, comme indiqué par [] et [].



- Lorsque [Augmenter Stab. Im. (vidéo)] est sélectionné, [Augmenter Stab. Im. (vidéo)] a la priorité.
- Lorsque la fonction suivante est en cours d'utilisation, [Anamorphique (vidéo)] est fixé sur [NON] :
– [] ([Boîtier (B.I.S.) / Objectif (O.I.S.)])
- Il se peut que les fonctions de stabilisateur d'image sur votre objectif ne fonctionnent pas correctement. Désactivez la fonction de stabilisateur d'image sur votre objectif si tel est le cas.

❖ [Régl. longueur focale]

Lors de l'utilisation d'objectifs sans fonction de communication avec cet appareil photo, réglez manuellement la longueur focale inscrite sur l'objectif.

Il est possible de mémoriser jusqu'à trois réglages de longueur focale.

Le réglage des longueurs focales mémorisées peut être appelé.

<p>Saisie de la longueur focale (A)</p>	<p>Permet de saisir la longueur focale.</p> <p>◀▶ : Pour sélectionner</p> <p>▲▼ : Pour sélectionner une valeur numérique.</p> <p>Ⓜ ou Ⓞ : Pour valider</p> <ul style="list-style-type: none"> • 0,1 mm à 1000,0 mm peut être définie. 	
<p>Mémorisation et appel (B)</p>	<p>Permet de mémoriser la longueur focale saisie.</p> <p>Permet d'appeler la longueur focale mémorisée.</p> <p>◀▶ : Pour sélectionner</p> <p>[DISP.] : Pour mémoriser la longueur focale saisie.</p> <p>Ⓜ ou Ⓞ : Pour appeler la longueur focale mémorisée.</p>	

7. Mesure/Exposition/Sensibilité ISO





[Mode mesure]



iA P A S M  S&Q

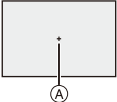

Le type de mesure optique pour mesurer la luminosité peut être changé.

 →  →  → Sélectionnez [Mode mesure]

 (Mesure multiple)	Méthode utilisée pour mesurer l'exposition la plus adaptée en jugeant la répartition de la luminosité sur la totalité de l'écran.
 (Centrale pondérée)	Méthode utilisée pour effectuer une mesure qui se concentre au centre de l'écran.
 (Ponctuelle)	Méthode utilisée pour mesurer une infime partie autour de la cible de la mesure ponctuelle (A). <ul style="list-style-type: none">• Lorsque vous déplacez la zone MPA, la cible de mesure du spot se déplace également pour correspondre. 
 (Haute lumière pondérée)	Méthode utilisée pour effectuer une mesure qui se concentre sur les parties hautement éclairées de l'écran pour éviter une surexposition. Cela est adapté pour photographier une scène de théâtre, etc.

→ • La valeur standard pour une exposition standard peut être ajustée :
 →  → [Ajust. compens. d'exposition] (→ 371)

Mode du programme EA

iA **P** A S M  S&Q



En mode [P] (Mode du programme EA), l'appareil photo règle automatiquement la vitesse d'obturation et la valeur d'ouverture pour la luminosité du sujet.

Vous pouvez également utiliser le décalage de programme pour changer les valeurs de l'association vitesse d'obturation et ouverture tout en conservant la même exposition.

1 Réglez la molette de sélection du mode sur [P].

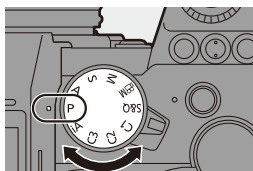

2 Appuyez à mi-course sur le déclencheur.

- Ceci affiche la valeur d'ouverture (A) et la valeur de la vitesse d'obturation (B) sur l'écran d'enregistrement.
- Si la bonne exposition n'est pas effectuée, la valeur d'ouverture et de la vitesse d'obturation clignotent en rouge.

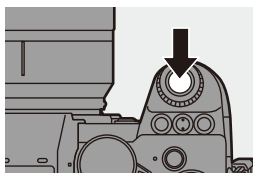

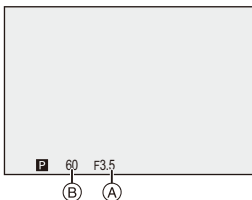

3 Démarrez l'enregistrement.



❖ Décalage de programme



Vous pouvez changer l'association de la valeur de la vitesse d'obturation et d'ouverture définie automatiquement par l'appareil photo tout en conservant la même exposition.

Avec cela vous pouvez, par exemple, rendre l'arrière-plan encore plus flou en diminuant la valeur d'ouverture ou faire une capture plus dynamique d'un sujet qui se déplace en ralentissant la vitesse d'obturation.

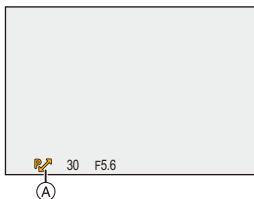
- ❶ Appuyez à mi-course sur le déclencheur.
 - Ceci affiche la valeur d'ouverture et de la vitesse d'obturation sur l'écran d'enregistrement. (Environ 10 secondes)
- ❷ Tournez  ou  tandis que les valeurs sont affichées.
 - Ceci affiche l'icône du décalage de programme  sur l'écran d'enregistrement.
- ❸ Démarrez l'enregistrement.



Annulation du décalage de programme





- Placez l'interrupteur marche/arrêt de l'appareil photo sur [OFF].
- Tournez  ou  jusqu'à ce que l'icône de décalage de programme disparaisse.



- Le décalage de programme n'est pas disponible en utilisant les fonctions suivantes :

- Flash
- [PHOTO 6K/4K]/[Post-Focus]



- Vous pouvez personnaliser les commandes de la molette :
 [] ⇒ [] ⇒ [Réglage molette] ⇒ [Assign. molette (F/SS)]/[Rotation (F/SS)] (→ 380)
- L'écran d'enregistrement peut afficher une mesure d'exposition qui indique la relation entre la valeur d'ouverture et la vitesse d'obturation :
 [] ⇒ [] ⇒ [Mesure d'expo.] (→ 388)

Mode EA avec priorité à l'ouverture

iA P **A** S M  S&Q



Dans le mode [A] (Mode EA avec priorité à l'ouverture), vous pouvez régler la valeur d'ouverture avant d'enregistrer.

La vitesse d'obturation sera automatiquement réglée par l'appareil photo.



Valeurs d'ouverture plus petites

Il devient plus facile de défocaliser l'arrière-plan.



Valeurs d'ouverture plus grandes

Il devient plus facile de mettre tout au point y compris l'arrière-plan.

- Réglez la molette de sélection du mode sur [A].**

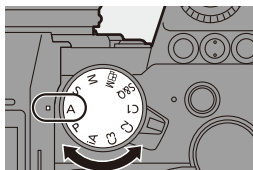

2 Réglez la valeur d'ouverture.

- Tournez  ou .

3 Démarrez l'enregistrement.

- Si l'exposition n'est pas correcte lorsque le déclencheur est pressé à mi-course, la valeur d'ouverture et la vitesse d'obturation clignotent en rouge.

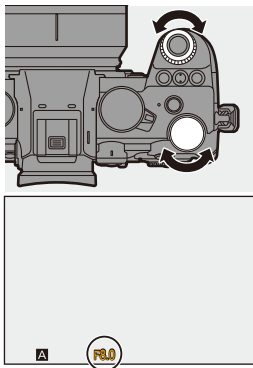

❖ Caractéristiques de la profondeur de champ

Valeur d'ouverture	Petite	Grande
Longueur focale de l'objectif	Téléphoto	Grand-angle
Distance du sujet	Proche	Plus distant
Profondeur de champ (Zone de mise au point nette)	Faible (proche) Exemple : Lorsque vous désirez prendre une image dont l'arrière-plan est flou.	Profond (grand-angle) Exemple : Lorsque vous désirez prendre une image dont la mise au point est aussi éloignée que l'arrière-plan.



- Les effets de la valeur d'ouverture et de la vitesse d'obturation définies ne seront pas visibles sur l'écran d'enregistrement.

Pour contrôler les effets sur l'écran d'enregistrement, utilisez [Aperçu].

(→ 195)

Vous pouvez régler l'aperçu de l'effet d'ouverture pour qu'il fonctionne de façon constante en mode [A] pour contrôler la profondeur de champ tout en enregistrant.

[] → [] → [Aperçu constant] (→ 383)



- La luminosité de l'écran d'enregistrement et celle des images réellement enregistrées peuvent être différentes.

Vérifiez les images sur l'écran de lecture.

- Lors de l'utilisation d'un objectif possédant une bague d'ouverture, paramétrez la position de cette dernière sur autre chose que [A] pour utiliser la valeur d'ouverture de l'objectif.



- Vous pouvez personnaliser les commandes de la molette :

[] → [] → [Réglage molette] → [Assign. molette (F/SS)]/[Rotation (F/SS)] (→ 380)

- L'écran d'enregistrement peut afficher une mesure d'exposition qui indique la relation entre la valeur d'ouverture et la vitesse d'obturation :

[] → [] → [Mesure d'expo.] (→ 388)

Mode EA avec priorité à la vitesse d'obturation

iA P A **S** M  S&Q



Dans le mode [S] (Mode EA avec priorité à la vitesse d'obturation), vous pouvez régler la vitesse d'obturation avant d'enregistrer.

La valeur d'ouverture sera automatiquement réglée par l'appareil photo.



Vitesses d'obturation plus lentes

La capture d'un mouvement est plus facile



Vitesses d'obturation plus rapides

L'arrêt sur image d'un mouvement est plus facile

- 1 Réglez la molette de sélection du mode sur [S].

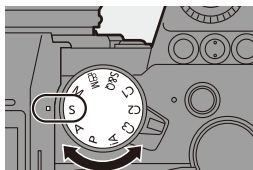

2 Réglez la vitesse d'obturation.

- Tournez  ou .



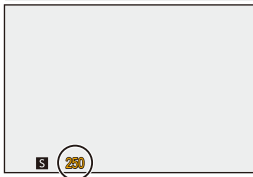
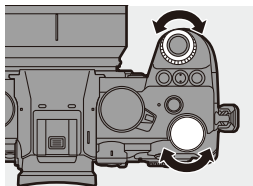

3 Démarrez l'enregistrement.

- Si l'exposition n'est pas correcte lorsque le déclencheur est pressé à mi-course, la valeur d'ouverture et la vitesse d'obturation clignotent en rouge.



- Les effets de la valeur d'ouverture et de la vitesse d'obturation définies ne seront pas visibles sur l'écran d'enregistrement. Pour contrôler les effets sur l'écran d'enregistrement, utilisez [Aperçu]. (→ 195)
- La luminosité de l'écran d'enregistrement et celle des images réellement enregistrées peuvent être différentes. Vérifiez les images sur l'écran de lecture.
- Les vitesses d'obturation plus rapide que 1/250 de seconde ne sont pas disponibles en enregistrant à l'aide d'un flash. (→ 231)



- Vous pouvez personnaliser les commandes de la molette :
 [] → [] → [Réglage molette] → [Assign. molette (F/SS)]/[Rotation (F/SS)] (→ 380)
- L'écran d'enregistrement peut afficher une mesure d'exposition qui indique la relation entre la valeur d'ouverture et la vitesse d'obturation :
 [] → [] → [Mesure d'expo.] (→ 388)

Mode réglage manuel de l'exposition

iA P A S **M**  S&Q



En mode [M] (Mode réglage manuel de l'exposition), vous pouvez prendre des photos en réglant manuellement la valeur d'ouverture et la vitesse d'obturation.



Avec les paramètres par défaut, la sensibilité ISO est réglée sur [AUTO]. En conséquence, la sensibilité ISO sera ajustée en fonction de la valeur d'ouverture et de la vitesse d'obturation.

La compensation de l'exposition peut également être utilisée lorsque la sensibilité ISO est réglée sur [AUTO].

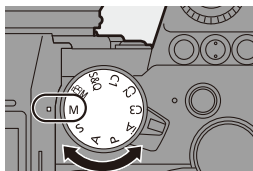
1 Réglez la molette de sélection du mode sur [M].



2 Réglez la valeur de l'ouverture et la vitesse d'obturation.

- Tournez  pour régler la valeur d'ouverture (A) et  pour régler la vitesse d'obturation (B).

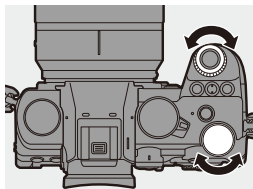

3 Démarrez l'enregistrement.

- Si l'exposition n'est pas correcte lorsque le déclencheur est pressé à mi-course, la valeur d'ouverture et la vitesse d'obturation clignotent en rouge.





❖ Vitesses d'obturation disponibles (s)

[MECH.]	[B] (pose en un temps, max. environ 30 minutes), 60 à 1/8000
[EFC]	[B] (pose en un temps, max. environ 30 minutes), 60 à 1/2000
[ELEC.]	[B] (pose en un temps, max. environ 60 secondes), 60 à 1/8000





- Les effets de la valeur d'ouverture et de la vitesse d'obturation définies ne seront pas visibles sur l'écran d'enregistrement.
Pour contrôler les effets sur l'écran d'enregistrement, utilisez [Aperçu]. (→ 195)
Vous pouvez régler l'aperçu de l'effet d'ouverture et de l'effet de la vitesse d'obturation pour qu'il fonctionne de façon constante en mode [M] pour contrôler la profondeur de champ et les mouvements du sujet tout en enregistrant.

[] → [] → [Aperçu constant] (→ 383)

- La luminosité de l'écran d'enregistrement et celle des images réellement enregistrées peuvent être différentes.
Vérifiez les images sur l'écran de lecture.
- Lors de l'utilisation d'un objectif possédant une bague d'ouverture, paramétrez la position de cette dernière sur autre chose que [A] pour utiliser la valeur d'ouverture de l'objectif.
- Les vitesses d'obturation plus rapide que 1/250 de seconde ne sont pas disponibles en enregistrant à l'aide d'un flash. (→ 231)



- Vous pouvez personnaliser les commandes de la molette :

[] → [] → [Réglage molette] → [Assign. molette (F/SS)]/[Rotation (F/SS)] (→ 380)

- L'écran d'enregistrement peut afficher une mesure d'exposition qui indique la relation entre la valeur d'ouverture et la vitesse d'obturation :

[] → [] → [Mesure d'expo.] (→ 388)

❖ Assistance de l'exposition manuelle

Lorsque la sensibilité ISO est réglée sur autre chose que [AUTO], l'assistance de l'exposition manuelle (exemple : ) sera affichée sur l'écran d'enregistrement.

Vous pouvez contrôler la différence entre la valeur d'exposition actuelle et l'exposition standard (± 0) mesurée par l'appareil photo.

- Utilisez l'assistance de l'Exposition Manuelle comme un guide.

Nous vous conseillons de contrôler les images sur l'écran de lecture lors de l'enregistrement.

❖ [B] (pose en un temps)

Si vous réglez la vitesse d'obturation sur [B] (pose en un temps), l'obturateur reste ouvert tandis que le déclencheur est appuyé à fond. (jusqu'à environ 30 minutes)

L'obturateur se ferme lorsque le déclencheur est relâché.

Utilisez cela lorsque vous désirez conserver l'obturateur ouvert pendant un moment pour enregistrer les images d'un feu d'artifice, un paysage nocturne, ou un ciel étoilé.



- Nous vous conseillons d'utiliser un trépied ou un déclencheur à distance (DMW-RS2 : en option) durant l'enregistrement avec pose en un temps.
- L'enregistrement avec pose en un temps peut créer des parasites visibles. Si vous êtes préoccupé par le bruit, nous vous recommandons de définir [Réduc. bruit expo. long.] (→ 351) sur [OUI] dans le menu [Photo] ([Param. d'image]) avant l'enregistrement.



- La fonction pose en un temps n'est pas disponible en utilisant les fonctions suivantes :
 - [PHOTO 6K/4K]/[Post-Focus]
 - [Intervallomètre]
 - [Anim image par image] (lorsque paramétré sur [Prise de vue auto.])
 - [Mode Haute Résolution]
 - [Bracketing]
 - [Composition en affichage réel]

Mode prévisualisation

iA P A S M  S&Q



Vous pouvez contrôler les effets d'ouverture sur l'écran d'enregistrement en fermant physiquement les lames de l'objectif sur la valeur d'ouverture définie pour l'enregistrement réel.

En plus des effets d'ouverture, vous pouvez contrôler les effets de la vitesse d'obturation en même temps.

- Vous pouvez également effectuer la même action en appuyant sur la touche Fn où la fonction [Aperçu] est mémorisée.

Pour des informations sur la touche Fn, consultez la page [321](#).

Appuyez sur la touche de prévisualisation.

- Chaque pression sur la touche fait basculer entre les écrans de prévisualisation d'effet.

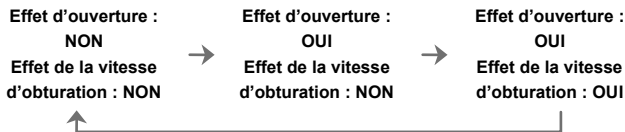
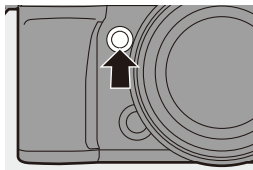

- Il est possible d'enregistrer en mode prévisualisation.
- La plage de vérification de l'effet de vitesse d'obturation de 8 secondes à 1/8000 de seconde.
- Le mode prévisualisation n'est pas disponible en enregistrant avec [Pré-rafale 6K/4K].
- En fonction du paramètre [Aperçu constant], il y a des aperçus d'écran qui ne peuvent pas être affichés.

Compensation de l'exposition

iA P A S M  S&Q



Vous pouvez compenser l'exposition lorsque l'exposition standard déterminée par l'appareil photo est trop claire ou trop sombre.

Vous pouvez régler l'exposition par pas de 1/3 EV sur une plage de ± 5 EV. En enregistrant des vidéos ou avec la fonction Photo 6K/4K ou MP postérieure, la plage change pour ± 3 EV.

- 1 Appuyez sur [].
- 2 Compensez l'exposition.

- Tournez  ,  , ou  .

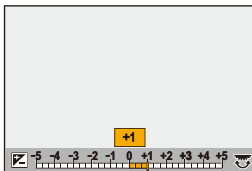
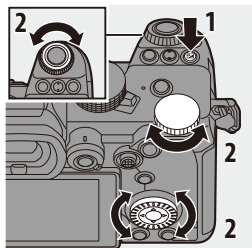

- 3 Validez votre sélection.



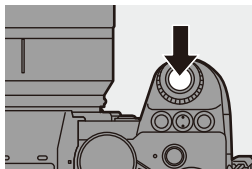





- Appuyez à mi-course sur le déclencheur.





- En mode [M], vous pouvez compenser l'exposition en réglant la sensibilité ISO sur [AUTO].
- Si la valeur de compensation de l'exposition tombe en dessous ou dépasse ± 3 EV, la luminosité de l'écran d'enregistrement ne changera plus. Appuyez à mi-course sur le déclencheur ou utiliser le verrouillage EA pour répercuter la valeur sur l'écran d'enregistrement.
- La valeur de compensation de l'exposition est conservée même si vous éteignez l'appareil.



- La valeur standard pour une exposition standard peut être ajustée :
[] \Rightarrow [] \Rightarrow [Ajust. compens. d'exposition] (\rightarrow 371)
- Vous pouvez régler la valeur de compensation de l'exposition pour qu'elle se réinitialise lorsque l'appareil est hors marche :
[] \Rightarrow [] \Rightarrow [Restaurer comp. expo] (\rightarrow 372)
- Vous pouvez changer le fonctionnement de la touche [] :
[] \Rightarrow [] \Rightarrow [Bouton WB/ISO/Expo.] (\rightarrow 379)
- Le bracketing de l'exposition peut être réglé et l'intensité du flash peut être ajustée sur l'écran de compensation de l'exposition :
[] \Rightarrow [] \Rightarrow [Param. affich. comp. expo.] (\rightarrow 379)

Verrouillage de la mise au point et de l'exposition (Verrouillage MPA/EA)

iA P A S M  S&Q



Verrouillez la mise au point et l'exposition au préalable pour prendre des photos avec les mêmes paramètres de mise au point et d'exposition tout en changeant la composition.

Ceci est pratique lorsque vous désirez faire la mise au point sur un bord de l'écran ou s'il y a un contre-jour, par exemple.

1 Mémorisez [AE LOCK], [AF LOCK], ou [AF/AE LOCK] sur la touche Fn. (→ 321)

- Ceci ne peut pas être mémorisé sur [Fn3] à [Fn7].

[AE LOCK]	L'exposition est verrouillée.
[AF LOCK]	La mise au point est verrouillée.
[AF/AE LOCK]	La mise au point et l'exposition sont toutes les deux verrouillées.

2 Verrouillez la mise au point et l'exposition.

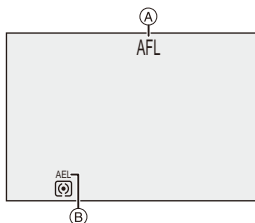

- Appuyez quelques instants sur la touche Fn.
- Si la mise au point est verrouillée, alors l'icône du verrouillage MPA (A) s'affiche.
- Si l'exposition est verrouillée, alors l'icône du verrouillage EA (B) s'affiche.



3 Maintenez la touche Fn pour décider de la composition et puis effectuez l'enregistrement.

- Appuyez à fond sur le déclencheur.

-  Dans le mode [M], le verrouillage EA peut être utilisé lorsque la sensibilité ISO est réglée sur [AUTO].
- Le réglage décalé peut être sélectionné même lorsque le réglage automatique de l'exposition est verrouillé.

-  Vous pouvez conserver le verrouillage même sans maintenir la pression sur la touche Fn :
[] → [] → [Verrou AF/AE] (→ 373)

Sensibilité ISO

iA P A S M  S&Q





Vous pouvez définir la sensibilité à la lumière (sensibilité ISO).

Avec les paramètres par défaut, vous pouvez régler de 100 à 51200 par incréments de 1/3 EV.

Cet appareil photo prend en charge la fonction Double ISO en natif qui permet d'enregistrer à haute sensibilité et avec une réduction du bruit en changeant la sensibilité de base.

La sensibilité de base change automatiquement en fonction de la luminosité.

- 1 Appuyez sur [ISO].**
- 2 Sélectionnez la sensibilité ISO.**
 - Tournez , , ou .
 - La sélection est également possible en appuyant sur [ISO].

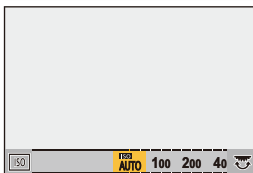
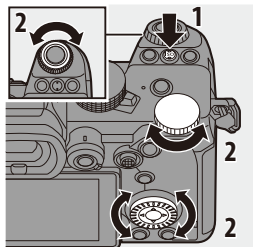

- 3 Validez votre sélection.**
 - Appuyez à mi-course sur le déclencheur.

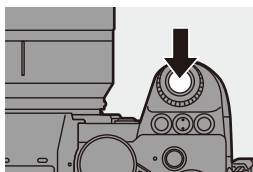



Caractéristiques de la sensibilité ISO

En augmentant la sensibilité ISO, la vitesse d'obturation peut être augmentée dans les endroits sombres pour éviter le bougé de l'appareil photo et le flou du sujet. Toutefois, les sensibilités ISO plus élevées augmentent également la quantité de parasite sur l'image enregistrées.

❖ Éléments de réglage (Sensibilité ISO)

[AUTO]	La sensibilité ISO est réglée automatiquement selon la luminosité. <ul style="list-style-type: none">• En prenant des photos : Maximum [6400]^{*1}• En enregistrant une vidéo : Maximum [6400]^{*2}
[100] à [51200]	La sensibilité ISO est fixée sur la valeur sélectionnée. <ul style="list-style-type: none">• Vous pouvez étendre la plage de la sensibilité ISO jusqu'à une limite inférieure de [50] et une limite supérieure de [204800] en réglant [Sensibilité étendue] (→ 371) sur [OUI] dans le menu [Personnel] ([Param. d'image]).

*1 Paramètre par défaut. La limite supérieure peut être modifiée avec [Sensibilité ISO (Photo)].

*2 Paramètre par défaut. La limite supérieure peut être modifiée avec [Sensibilité ISO (vidéo)].

- Lorsque les fonctions suivantes sont en cours d'utilisation, la sensibilité ISO pouvant être utilisée est limitée.
 - [Mode Haute Résolution] : Jusqu'à une limite supérieure de [3200]
 - [Dynamique élevée] ([Configuration de filtre]) : Jusqu'à une limite inférieure de [400], jusqu'à une limite supérieure de [6400]
 - Autre que [Dynamique élevée] ([Configuration de filtre]) : Jusqu'à une limite supérieure de [6400]
 - [Composition en affichage réel] : [100] à [3200] (lorsque [Sensibilité étendue] est sélectionné : [50] à [3200])
 - [Exposition multiple] : Jusqu'à une limite inférieure de [100], jusqu'à une limite supérieure de [6400]
 - [Cinelike D2]/[Cinelike V2] ([Style photo]) : Jusqu'à une limite inférieure de [200] (La limite inférieure change pour [100] lorsque [Sensibilité étendue] est sélectionné.)
 - [709Like] ([Style photo]) : Jusqu'à une limite inférieure de [100]
 - [V-Log] ([Style photo]) : Jusqu'à une limite inférieure de [640], jusqu'à une limite supérieure de [51200] (La limite inférieure change pour [320] lorsque [Sensibilité étendue] est sélectionné.)
 - [2100Like(HLG)]/[Standard(HLG)]/[Monochrome(HLG)] ([Style photo]) : Jusqu'à une limite inférieure de [400]



- Vous pouvez définir les limites supérieures et inférieures de l'ISO automatique :
 - [📷] → [⚙️] → [Sensibilité ISO (Photo)] (→ 352)
 - [👤] → [⚙️] → [Sensibilité ISO (vidéo)] (→ 262)
- Vous pouvez modifier les intervalles entre les valeurs de réglage de la sensibilité ISO :
 - [⚙️] → [⚙️] → [Incréments ISO] (→ 370)
- La plage de réglage de la sensibilité ISO peut être élargie :
 - [⚙️] → [⚙️] → [Sensibilité étendue] (→ 371)
- Vous pouvez définir la limite inférieure de la vitesse d'obturation pour l'ISO automatique :
 - [📷] → [⚙️] → [Vit. obtu. mini.] (→ 352)
- Vous pouvez changer le fonctionnement de la touche [ISO] :
 - [⚙️] → [🌅] → [Bouton WB/ISO/Expo.] (→ 379)
- Vous pouvez définir les limites supérieures de l'ISO automatique sur l'écran de réglage de la sensibilité ISO :
 - [⚙️] → [🌅] → [Réglage d'affichage ISO] (→ 379)

8. Balance des blancs/Qualité de l'image

Balance des blancs (WB)

iA P A S M  S&Q





La balance des blancs (WB) est une fonction qui corrige la distribution de la couleur produite par la lumière en éclairant le sujet.

Elle corrige les couleurs pour que les objets blancs apparaissent blancs afin de rendre la couleur globale proche de ce que perçoit l'œil.

Normalement, vous pouvez utiliser une fonction automatique ([ÉAB], [ÉABc] ou [ÉABw]) pour obtenir la balance des blancs optimale.

Sélectionnez cette fonction lorsque la couleur de l'image est différente de ce à quoi vous vous attendiez ou si vous désirez changer la couleur pour capturer l'ambiance.

- 1 Appuyez sur [WB].
- 2 Sélectionnez la balance des blancs.

- Tournez ,  ou .
- La sélection est également possible en appuyant sur [WB].

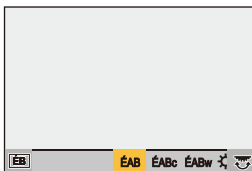
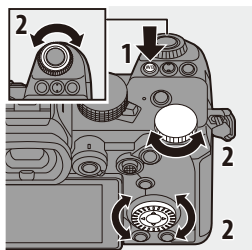

3 Validez votre sélection.

- Appuyez à mi-course sur le déclencheur.

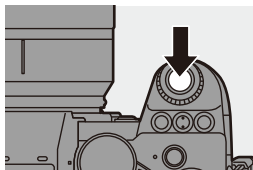

❖ Éléments à paramétrer (Balance des blancs)

[ÉAB]	Auto
[ÉABc]	Auto (Réduit la teinte rougeâtre sous une source de lumière incandescente)
[ÉABw]	Auto (Laisse la teinte rougeâtre sous une source de lumière incandescente)
[☀]	Ciel clair
[☁]	Ciel nuageux
[☖]	Ombre sous un ciel clair
[☼]	Éclairage incandescent
[$\frac{1}{4}$ ÉB]*	Flash
[$\frac{1}{1}$] à [$\frac{4}{1}$]	Réglages des blancs 1 à 4 (→ 205)
[$\frac{1}{K1}$] à [$\frac{1}{K4}$]	Températures de la couleur 1 à 4 (→ 205)

* Il fonctionne comme [ÉAB] durant un enregistrement vidéo ou lors d'un enregistrement avec [PHOTO 6K/4K] ou [Post-Focus].

8. Balance des blancs/Qualité de l'image

1 [ÉAB] est compris dans cette plage.

2 Ciel bleu

3 Ciel nuageux (Pluie)

4 Ombre

5 Lumière du soleil

6 Lumière fluorescente blanche

7 Ampoule de lumière incandescente



8 Lever et coucher de soleil

9 Lumière de bougie

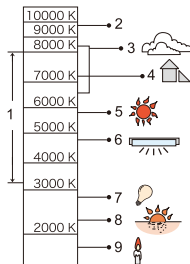
K=Température Couleur Kelvin



- Sous un éclairage fluorescent ou à DEL, la balance des blancs appropriée varie selon le type d'éclairage.

Utilisez [ÉAB], [ÉABc], [ÉABw] ou [] à [].



- La balance des blancs est fixée sur [ÉAB] lorsque [Configuration de filtre] est en cours d'utilisation.





- Vous pouvez changer le fonctionnement de la touche [WB] :

[] ⇒ [] ⇒ [Bouton WB/ISO/Expo.] (→ 379)





❖ Mémorisation du réglage des blancs ([WB] à [WB])

Prenez des photos d'un objet blanc sous la source lumineuse du lieu d'enregistrement pour régler la balance des blancs jusqu'à ce qu'il apparaisse blanc.

- ❶ Appuyez sur [WB] puis sélectionnez n'importe quelle valeur entre [WB] et [WB].
- ❷ Appuyez sur ▲.
- ❸ Avec l'appareil photo, visez un objet blanc de manière à ce que celui-ci apparaisse dans le cadre central de l'écran puis appuyez sur  ou .
 - Cela régler la balance des blancs et vous ramènera à l'écran d'enregistrement.

❖ Réglage de la température couleur ([K] à [K])

Réglez la valeur numérique pour la température de la couleur de la balance des blancs.

- ❶ Appuyez sur [WB] et puis sélectionnez n'importe quelle valeur de [K] à [K].
- ❷ Appuyez sur ▲.
 - L'écran de réglage de la température de la couleur s'affiche.
- ❸ Appuyez sur ▲▼ pour sélectionner la température couleur, puis appuyez sur  ou .
 - Vous pouvez régler le bracketing de la balance des blancs (Température couleur) en tournant ,  ou . (→ 161)



- Vous pouvez sélectionner une température de couleur de [2500K] à [10000K].

Réglage de la balance des blancs

Vous pouvez ajuster la couleur même lorsque celle que vous désirez appliquer n'est pas produite par la balance des blancs sélectionnée.

1 Appuyez sur [WB].

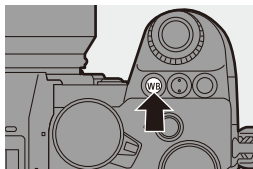





2 Sélectionnez la balance des blancs, puis appuyez sur ▼.

- L'écran permettant d'ajuster s'affiche.

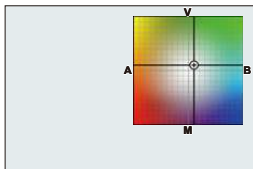
3 Ajustez la couleur.

- ◀ : [A] (AMBRE : ORANGE)
- ▲ : [V] (VERT : VERDÂTRE)
- ▶ : [B] (BLEU : BLEUÂTRE)
- ▼ : [M] (MAGENTA : ROUGEÂTRE)



- Vous pouvez également toucher le graphique pour faire les ajustements.
- Appuyez sur [DISP.] pour remettre à zéro le réglage.
- Vous pouvez régler le bracketing de la balance des blancs en tournant  ,  ou  . (→ 161)

4 Validez votre sélection.

- Appuyez à mi-course sur le déclencheur.

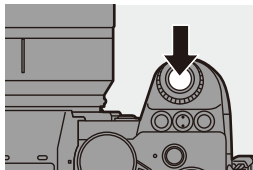

- Lorsque la balance des blancs est ajustée, la couleur de l'icône de son écran d'enregistrement change à la couleur ajustée. Le réglage vers le côté [V] affiche [+], tandis que le réglage vers [M] affiche [-].



[Style photo]











iA P A S M  S&Q



Vous pouvez choisir les réglages de finition des images selon vos sujets et les styles d'expression.



La qualité de l'image peut être ajustée pour chaque style de photo.

 → [] → [] → Sélectionnez [Style photo]

 STD [Standard]	Il s'agit du réglage de base.
 ÉCL [Éclatant]	Il s'agit d'un réglage qui produit une qualité plus vive avec une saturation et un contraste plus élevés.
 NAT [Naturel]	Il s'agit d'un réglage qui produit une qualité plus douce avec un contraste plus bas.
 FLAT [Flat]	Il s'agit d'un réglage qui produit une qualité d'image plus plate avec une saturation et un contraste plus bas.
 PAYS [Paysage]	Il s'agit d'un réglage adapté aux paysages avec un ciel bleu et des verts vifs.
 PORT [Portrait]	Il s'agit d'un réglage adapté aux portraits avec une belle peau saine et un joli teint.
 MONO [Monochrome]	Il s'agit d'un réglage monochrome sans aucune ombre de couleur.
 L.MONO [L.Monochrome]	Il s'agit d'un réglage noir et blanc avec un riche dégradé et de nettes accentuations du noir.
 L.MONO D [L.Monochrome D]	Il s'agit d'un réglage monochrome qui crée une impression dynamique avec des tons clairs et sombres améliorés.
 DCINÉ2 [Cinelike D2]	Il s'agit d'un réglage qui crée une touche finale de type film en utilisant une courbe gamma et qui donne la priorité à la dynamique. <ul style="list-style-type: none"> • Cette fonction est adaptée aux traitements d'édition vidéo.
 VCINÉ2 [Cinelike V2]	Il s'agit d'un réglage qui crée une touche finale de type film en utilisant une courbe gamma qui donne la priorité au contraste.

 [709Like]	<p>Il s'agit d'un réglage qui minimise la surexposition en appliquant une correction de la courbe gamma équivalente à Rec.709 pour effectuer une compression (réglage contrôle du coude) des zones à haute luminosité.</p> <ul style="list-style-type: none"> Rec.709 est l'abréviation de "ITU-R Recommendation BT.709", une norme de diffusion en haute définition.
 [V-Log]	<p>Réglage de la courbe gamma destiné au traitement post-production.</p> <ul style="list-style-type: none"> Il vous permet d'ajouter une riche gradation aux images durant l'édition post-production.
 [2100Like(HLG)]*1	<p>Il s'agit d'un réglage utilisé pour enregistrer une vidéo au format HLG.</p>
 [MY PHOTO STYLE 1]*2 à [MY PHOTO STYLE 10]*2	<p>Permet d'ajuster la qualité d'image des éléments sous style photo sur vos paramètres préférés et de mémoriser ceux-ci comme des éléments de Mon style photo. (→ 214)</p>



- *1 Ne peut être sélectionné qu'en mode [CAM] et réglé sur 10 bits [Qualité enr.] (→ 250)
- *2 Les effets jusqu'à [MY PHOTO STYLE 4] sont affichés avec les paramètres par défaut. Vous pouvez définir les éléments à afficher dans le menu avec [Affich./Masq. Style photo] dans [Réglages Style Photo]. (→ 370)
- Lorsque [Photo HLG] est sélectionné, les éléments seront les suivants.

 [Standard(HLG)]	<p>Réglage [Photo HLG] standard.</p>
 [Monochrome(HLG)]	<p>Réglage noir et blanc pour [Photo HLG].</p>





- Dans le mode [iA], le fonctionnement est différent de celui des autres modes d'enregistrement.
 - [Standard] ou [Monochrome] peut être sélectionné.
 - Le paramètre sera remis sur [Standard] si l'appareil photo passe sur un autre mode d'enregistrement ou s'il est mis hors marche.
 - La qualité de l'image ne peut pas être réglée.
- La plage de sensibilités ISO disponibles est différente lorsque [Style photo] est réglé sur les valeurs suivantes :
 - [Cinelike D2], [Cinelike V2] : Jusqu'à une limite inférieure de [200] (La limite inférieure change pour [100] lorsque [Sensibilité étendue] est sélectionné.)
- Vous pouvez régler le mode contrôle du coude avec [709Like].
Pour plus de détails, consultez la page [260](#).
- Lorsque [Configuration de filtre] est en cours d'utilisation, [Style photo] n'est pas disponible.







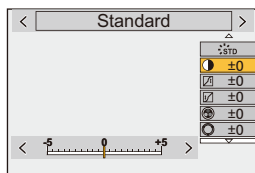

- Vous pouvez effectuer des réglages précis de style photo :
[] ⇒ [] ⇒ [Réglages Style Photo] (→ [370](#))







❖ Pour ajuster la qualité de l'image

- Appuyez sur ◀▶ pour sélectionner le type de style photo.
- Appuyez sur ▲▼ pour sélectionner un élément, puis appuyez sur ◀▶ pour le paramétrer.
 - Les éléments ajustés sont indiqués par [*].
- Appuyez sur  ou .
 - Lorsque la qualité d'image est ajustée, l'icône de style photo sur l'écran d'enregistrement est signalée par [*].





Réglage des éléments (Ajustement de la qualité d'image)

	[Contraste]	Règle le contraste de l'image.
	[Hautes lumières]	Règle la luminosité des zones claires.
	[Ombres]	Règle la luminosité des zones sombres.
	[Saturation]	Règle l'intensité des couleurs.
	[Tonalité chromatique]	Règle les teintes bleue et jaune.
	[Teinte]	En supposant que le point de référence est le rouge, cela permet de passer la teinte vers le violet/magenta ou le jaune/vert pour ajuster la coloration de l'ensemble de l'image.
	[Jaune]	Améliore le contraste. (Effet : faible) Permet d'enregistrer le ciel avec un bleu clair.
	[Orange]	Améliore le contraste. (Effet : moyen) Permet d'enregistrer le ciel avec un bleu plus foncé.
	[Rouge]	Améliore le contraste. (Effet : fort) Permet d'enregistrer le ciel avec un bleu encore plus foncé.
	[Vert]	La peau et les lèvres des gens apparaissent dans des tons naturels. Les feuilles vertes apparaissent plus brillantes et plus soulignées.
	[Non]	—

 [Effet de grain]	[Bas]/ [Standard]/ [Élevé]	Définit le niveau de l'effet grain.
	[Non]	—
 [Netteté]	Règle les contours de l'image.	
 [Réduc. bruit]	Règle l'effet de réduction du bruit parasite. • L'augmentation de l'effet peut causer une légère chute de la résolution de l'image.	
 [Sensibilité]*	Définit la sensibilité ISO. (→ 199)	
 [Éq.blancs]*	Définit la balance des blancs (→ 202) • Alors que [ÉB] est sélectionné, appuyez sur [] pour afficher l'écran de réglage de la balance des blancs. Appuyez une nouvelle fois sur [] pour revenir sur l'écran d'origine.	

* Disponible lorsque ce qui suit est défini pendant que [MY PHOTO STYLE 1] à [MY PHOTO STYLE 10] sont sélectionnées :

[] ⇒ [] ⇒ [Réglages Style Photo] ⇒ [Mes réglages Style photo] ⇒ [Ajouter des effets] ⇒ [Sensibilité]/[Éq.blancs] ⇒ [OUI]

- Les éléments dont vous pouvez régler la qualité de l'image dépendent du type du Style photo.

	STD ÉCL NAT FLAT PAYS PORT DCINÉ2 VCINÉ2 STD.HLG	MONO LMONO LMONOD	709L HLG 2100	V-Log	HLG MONO
	✓	✓	—	—	✓
	✓	✓	—	—	✓
	✓	✓	—	—	✓
 ([Saturation])	✓	—	✓	—	—
 ([Tonalité chromatique])	—	✓	—	—	✓
	✓	—	✓	—	—
	—	✓	—	—	✓
	—	✓	—	—	—
	✓	✓	✓	✓	✓
	✓	✓	✓	✓	✓



- Les effets de [Effet de grain] ne peuvent pas être vérifiés sur l'écran d'enregistrement.
- [Effet de grain] n'est pas disponible en utilisant les fonctions suivantes :
 - Enregistrement vidéo/[PHOTO 6K/4K]/[Post-Focus]
 - [Mode Haute Résolution]

❖ Mémorisation des paramètres sous style photo personnel



- 1 Appuyez sur ◀▶ pour sélectionner le type de style photo.
- 2 Réglez la qualité de l'image.
 - La fonction de style photo personnel affiche les types de style photo au-dessus du réglage de la qualité d'image.
Sélectionnez le de style photo de base.
- 3 Appuyez sur [DISP.].
- 4 (Lorsque [MY PHOTO STYLE 1] à [MY PHOTO STYLE 10] est sélectionné)
Appuyez sur ▲▼ pour sélectionner [Sauvegard. paramètre actuel], puis appuyez sur ou .
- 5 Appuyez sur ▲▼ pour sélectionner le numéro de la destination de la mémorisation, puis appuyez sur ou .
 - Une fenêtre de confirmation s'affichera.
Sur la fenêtre de confirmation, appuyez sur [DISP.] pour changer le nom de style photo personnel.
Il est possible de saisir jusqu'à 22 caractères. Les caractères codés sur deux octets sont considérés comme étant 2 caractères.
Comment saisir des caractères (→ 415)



- Mon style photo ne peut pas être mémorisé en utilisant [Photo HLG].

❖ Changement du contenu mémorisé sous style photo personnel

- 1 Sélectionnez n'importe quelle valeur entre [MY PHOTO STYLE 1] à [MY PHOTO STYLE 10].
- 2 Appuyez sur [DISP.], puis réglez l'élément.

[Charger Param. préréglé]

[Sauvegard. paramètre actuel]

[Modifier le titre]

[Rétablir valeurs par défaut]

[Configuration de filtre]

iA P A S M M S&Q



Ce mode permet d'enregistrer avec des effets d'image supplémentaires (filtres). Vous pouvez régler l'effet de chaque filtre.

De plus, vous pouvez prendre simultanément des photos sans effet.

1 Réglez l'[Effet de filtre].

- → [] → [] → [Configuration de filtre] → [Effet de filtre] → [RÉG.]



2 Sélectionnez le filtre.

- Appuyez sur ▲▼ pour sélectionner, et puis appuyez sur ou .
- Vous pouvez également sélectionner l'effet de l'image (filtre) en touchant la photo d'exemple.

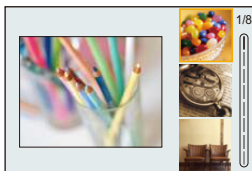



- Appuyez sur [DISP.] pour changer l'écran dans l'ordre suivant, affichage normal, affichage guide et affichage liste. Le guide affiche la description de chaque filtre.

❖ Réglage de l'effet de filtre

Vous pouvez régler l'effet du filtre.

- 1 Sélectionnez le filtre.
- 2 Sur l'écran d'enregistrement, appuyez sur [WB].
- 3 Tournez , ou pour valider.
 - Pour revenir sur l'écran d'enregistrement, appuyez une nouvelle fois sur [WB].
 - Lorsque l'effet de filtre est ajusté, l'icône du filtre sur l'écran d'enregistrement est signalée par [*].



Filter	Éléments pouvant être ajustés
[Expressif]	Intensité
[Rétro]	Couleur
[Ancien temps]	Contraste
[Tons clairs]	Couleur
[Clair-obscur]	Couleur
[Sépia]	Contraste
[Monochrome]	Couleur
[Monochrome dynamique]	Contraste
[Monochrome brut]	Effet sableux
[Monochrome doux]	Niveau de flou
[Impressionnisme]	Intensité
[Dynamique élevée]	Intensité
[Dévelop. Croisé]	Couleur
[Effet jouet]	Couleur
[Effet jouet vif]	Zone avec une luminosité périphérique réduite
[Procédé sans blanchiment]	Contraste
[Effet miniature]	Intensité
[Focus doux]	Niveau de flou
[Fantastique]	Intensité
[Filtre étoile]	 : Rayons courts/Rayons longs
	 : Peu de rayons/Beaucoup de rayons
	 : Rotation vers la gauche/Rotation vers la droite
[Désatura. Partielle]	Quantité de couleur laissée
[Rayon de soleil]	Couleur

❖ Réglage d'un filtre avec la commande tactile



- Les paramètres par défaut destinés à ce que l'Onglet toucher ne soit pas affiché.
Réglez [Onglet toucher] sur [OUI] dans [Régl.touche] du menu [Personnel] ([Opération]). (→ 377)

❶ Touchez [].



❷ Touchez l'élément à paramétrer.

[] : Filtre activé/désactivé

[EXPS] : Filtre

[] : Réglage de l'effet du filtre











- La balance des blancs sera fixée sur [ÉAB] et le flash sur [] (Flash forcé à non).
- La limite supérieure de la sensibilité ISO est [6400].
- Lorsque [Dynamique élevée] est sélectionné, la limite la plus basse de la sensibilité ISO se fixe sur [400] et la limite la plus élevée sur [6400].
- En fonction du filtre, l'écran d'enregistrement peut donner l'impression qu'il manque des images.
- [Monochrome brut]/[Monochrome doux]/[Focus doux]/[Filtre étoile]/[Rayon de soleil] ne sont pas disponibles en utilisant la fonction suivante :
 - Mode []
- En utilisant des objectifs APS-C, [Effet jouet]/[Effet jouet vif] ne sont pas disponibles.
- Lorsque [Zone capteur en vidéo] est réglé sur [APS-C] ou [PIXEL/PIXEL], l'enregistrement vidéo avec [Effet jouet]/[Effet jouet vif] n'est pas possible.
- [Effet de filtre] n'est pas disponible en utilisant les fonctions suivantes :
 - [Mode Haute Résolution]
 - [Composition en affichage réel]
 - [Exposition multiple]
 - [Recadrage Live]



- Lors de l'affichage de l'écran de réglage [Effet de filtre] à l'aide de la touche Fn, une pression sur [DISP.] permet d'afficher l'écran de sélection du filtre.





❖ Configuration du type de flou ([Effet miniature])

- 1 Réglez [Effet de filtre] sur [Effet miniature].
- 2 Appuyez sur ▲ pour afficher l'écran de configuration.
 - L'écran de réglage peut également s'afficher en touchant [] puis [].
- 3 Appuyez sur ▲▼ ou ◀▶ pour déplacer la partie au point.
 - Vous pouvez également déplacer la partie au point en touchant l'écran.
 - Vous pouvez également changer le sens du flou en touchant [].
- 4 Tournez  ,  ou  pour changer la taille de la partie au point.
 - La partie peut également être agrandie/réduite en faisant un geste de pincement avec vos doigts sur l'écran.
 - Pour réinitialiser par défaut le paramètre de la partie au point, appuyez sur [DISP.].
- 5 Appuyez sur  ou  pour valider.









- Aucun son n'est enregistré dans les vidéos.
- Lorsque [Changement NTSC/PAL] est réglé sur [NTSC], la longueur de la vidéo enregistrée sera d'environ 1/10 de la durée d'enregistrement réelle. La durée d'enregistrement vidéo affichée sera environ 10 fois plus longue que la durée d'enregistrement affichée durant un enregistrement vidéo normal. Lorsque [Changement NTSC/PAL] est réglé sur [PAL], la longueur de la vidéo enregistrée sera d'environ 1/8 de la durée d'enregistrement réelle. La durée d'enregistrement vidéo affichée sera environ 8 fois plus longue que la durée d'enregistrement affichée durant un enregistrement vidéo normal.
- Si vous arrêtez l'enregistrement d'une vidéo après très peu de temps, l'appareil photo peut continuer de filmer encore quelques instants.

❖ Réglage de la couleur à conserver ([Désatura. Partielle])

- ❶ Réglez [Effet de filtre] sur [Désatura. Partielle].
- ❷ Appuyez sur ▲ pour afficher l'écran de configuration.
 - L'écran de réglage peut également s'afficher en touchant [] puis [].
- ❸ Appuyez sur ▲▼◀▶ pour déplacer le cadre et sélectionnez la couleur que vous désirez laisser.
 - Vous pouvez également sélectionner la couleur que vous désirez laisser en touchant l'écran.
 - Pour remettre le cadre au centre, appuyez sur [DISP.].
- ❹ Appuyez sur  ou  pour valider.



❖ Réglage de la position et de la taille de la source lumière ([Rayon de soleil])

- ❶ Réglez [Effet de filtre] sur [Rayon de soleil].
- ❷ Appuyez sur ▲ pour afficher l'écran de configuration.
 - L'écran de réglage peut également s'afficher en touchant [] puis [].
- ❸ Appuyez sur ▲▼◀▶ pour déplacer la position centrale de la source lumineuse.
 - La position de la source lumineuse peut également être déplacée en touchant l'écran.
- ❹ Tournez  ,  ou  pour régler la taille de la source de lumière.
 - Ceci peut également être agrandi/réduit en faisant un geste de pincement avec vos doigts sur l'écran.
 - Pour réinitialiser par défaut le paramètre de la source de lumière, appuyez sur [DISP.].
- ❺ Appuyez sur  ou  .

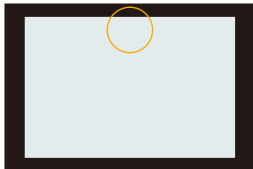

[Enreg. simult. ss filtre]



Vous pouvez prendre simultanément des photos sans effet de filtre ajouté.

→ [] → [] → [Configuration de filtre] → Sélectionnez [Enreg. simult. ss filtre]

Configuration : [OUI]/[NON]



- [Enreg. simult. ss filtre] n'est pas disponible en utilisant les fonctions suivantes :
 - Prises de vues en rafale
 - [PHOTO 6K/4K]/[Post-Focus]
 - [Intervallomètre]
 - [Anim image par image]
 - [RAW+FINE]/[RAW+STD.]/[RAW] ([Qualité d'image])
 - [Bracketing]

[Mode Haute Résolution]

iA P A S M

S&Q



Ceci permet de fusionner des photos avec une haute résolution à partir de plusieurs images enregistrées.

Cette fonction est adaptée pour enregistrer des sujets statiques.

La photo après la fusion peut être sauvegardée au format RAW ou JPEG.



- Utilisez un trépied pour diminuer les secousses de l'appareil photo.
- La fonction de stabilisation de l'image est automatiquement désactivée.

1 Réglez [Mode Haute Résolution].

- **MENU/SET** → [CAMERA] → [H] → [Mode Haute Résolution]



2 Réglez les paramètres d'enregistrement.

[Démarrer]	Le mode haute résolution démarre.
[Format imag]	<p>Permet de régler la taille de l'image après la fusion.</p> <p>Lorsque [Format] est [4:3].</p> <p>[XL] (85 M) : 10656×8000</p> <p>[LL] (42,5 M) : 7552×5664</p> <p>Lorsque [Format] est [3:2].</p> <p>[XL] (96 M) : 12000×8000</p> <p>[LL] (48 M) : 8496×5664</p> <p>Lorsque [Format] est [16:9].</p> <p>[XL] (81 M) : 12000×6736</p> <p>[LL] (40,5 M) : 8496×4784</p> <p>Lorsque [Format] est [1:1].</p> <p>[XL] (64 M) : 8000×8000</p> <p>[LL] (32 M) : 5664×5664</p> <ul style="list-style-type: none"> • Les images RAW sont toujours enregistrées au format [3:2] (12000×8000).

[Qualité d'image]	<p>Permet de régler le taux de compression auquel les photos doivent être sauvegardées.</p> <p>[COMBINED]/[FINE]/[RAW+FINE]/[RAW]</p> <ul style="list-style-type: none"> Lorsque réglé sur [COMBINED], l'enregistrement s'effectue avec les mêmes réglages que [Qualité d'image] dans le menu [Photo] ([Param. d'image]). (Cependant, [STD.] change pour [FINE].)
[Enr. simul. Prise de vue normale]	<p>Prend simultanément des photos qui ne sont pas fusionnées lorsque [OUI] est sélectionné. Une première photo sera enregistrée avec la [Format imag] réglée sur [L].</p>
[Retard de l'obturateur]	<p>Permet de définir le laps de temps entre le moment où le déclencheur est pressé et celui où il est relâché.</p> <p>[30 S]/[15 S]/[8 S]/[4 S]/[2 S]/[1 S]/[1/2 S]/[1/4 S]/[1/8 S]/[Non]</p>
[Traitement Flou de bougé]	<p>Règle la méthode de correction à utiliser lorsque le sujet est déplacé.</p> <p>[MODE1] : Cela donne la priorité au mode haute résolution, c'est pourquoi le flou du sujet apparaît comme une image rémanente sur la photo.</p> <p>[MODE2] : Cela réduit l'image rémanente du flou du sujet, mais il n'est pas possible d'obtenir le même effet du mode haute résolution dans la plage corrigée.</p>

3 Lancez le mode haute résolution.

- Sélectionnez [Démarrer] puis appuyez sur  ou .



4 Décidez de la composition et puis fixez l'appareil photo.

- Si du flou est détecté, l'icône du mode haute résolution (A) clignote.



5 Démarrez l'enregistrement.

- Appuyez à fond sur le déclencheur.
- Avec les paramètres par défaut, [Retard de l'obturateur] est activé, il y aura donc un laps de temps entre le moment où le déclencheur est pressé et celui où l'obturateur est relâché.
- L'écran devient sombre durant l'enregistrement.
- L'indicateur de l'état d'enregistrement (rouge) (B) clignote. Ne bougez pas l'appareil photo pendant qu'il clignote.
- Vous pouvez continuer l'enregistrement lorsque le processus de fusion de termine.



6 Quittez le [Mode Haute Résolution].

- Appuyez sur [Q].

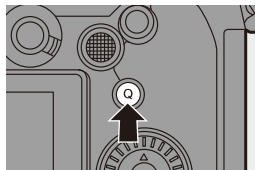



- Dans [Mode Haute Résolution], l'enregistrement sera effectuée à l'aide des réglages suivants :
 - [Type d'obturateur] : [ELEC.] (Lorsque [Réduc. bruit expo. long.] est réglé sur [NON])/[ELEC.+NR] (Lorsque [Réduc. bruit expo. long.] est réglé sur [OUI])
 - Valeur d'ouverture minimale : F16
 - Vitesse d'obturation : 8 secondes à 1/8000 de seconde
 - Sensibilité ISO : Limite supérieure sur [3200]
 - Mode de mise au point : [AFS]/[MF]
- Lorsque vous enregistrez dans un lieu très lumineux ou sous un éclairage fluorescent ou DEL, la teinte de la couleur ou la luminosité de l'image peut changer, ou bien des bandes horizontales peuvent apparaître sur l'écran. Baisser la vitesse d'obturation peut réduire l'effet de stries horizontales.
- Les dispositifs autres que cet appareil photo pourraient ne pas être en mesure de lire les images enregistrées en utilisant [Mode Haute Résolution].
- Lorsque les fonctions suivantes sont utilisées, [Mode Haute Résolution] n'est pas disponible :
 - [Intervallomètre]
 - [Anim image par image]
 - [Configuration de filtre]
 - [Composition en affichage réel]
 - [Exposition multiple]
- En utilisant des objectifs APS-C, l'enregistrement en [Mode Haute Résolution] n'est pas possible.

[Photo HLG]

iA P A S M  S&Q



Permet d'enregistrer une photo au format HLG ayant une large plage dynamique. Les lumières brillantes facilement surexposées et les zones sombres facilement sous-exposées, peuvent être enregistrées en affichant une qualité fine et des couleurs riches, comme la vision humaine peut les voir.

Les photos enregistrées peut être transmises par HDMI vers des dispositifs (TV, etc.) qui prennent en charge les photos au format HLG pour être visionnées.

De plus, les dispositifs qui prennent en charge le format HSP peuvent lire directement les images.

- "HLG (Hybrid Log Gamma)" est une norme internationale (ITU-R BT.2100) du format HDR.
- "HSP" est un format pour photo HDR qui utilise la technologie vidéo du format HLG. Ces images sont sauvegardées avec l'extension ".HSP".



⇒ [] ⇒ [] ⇒ Sélectionnez [Photo HLG]

Éléments de configuration	[Format]					
	[4:3]	[3:2]	[16:9]	[1:1]	[65:24]	[2:1]
[Full-Res.]	5312×3984	5984×4000	5888×3312	4000×4000	—	—
[4K-Res.]	2880×2160	3232×2160	3840×2160	2144×2144	—	—
[NON]	—					

- [Style photo] peut être sélectionné depuis [Standard(HLG)] ou [Monochrome(HLG)]. (→ 208)
- Les images JPEG et les images RAW sont enregistrées simultanément conformément à [Qualité d'image] (→ 86) et [Format imag] (→ 85).
Les images RAW enregistrées en utilisant [Photo HLG] peuvent être sauvegardées au format HLG en utilisant [Traitement des RAW]. (→ 312)

❖ Sensibilité ISO Lorsque [Photo HLG] est sélectionné

La limite inférieure de la sensibilité sera [400].



- L'écran et le viseur de cet appareil photo ne prennent pas en charge l'affichage des images au format HLG.
Dans le menu [Personnel] ([Écran / Affichage (vidéo)]), vous pouvez afficher les images qui ont été converties pour les contrôler sur l'écran/viseur de cet appareil photo avec [Écran] dans [Assist. Aperçu HLG]. (→ 282)



- Les images HLG apparaissent plus sombres sur les dispositifs qui ne prennent pas en charge le format HLG.
Avec [HDMI] dans [Assist. Aperçu HLG] du menu [Personnel] ([Écran / Affichage (vidéo)]), vous pouvez définir la méthode de conversion des images affichées pour les contrôler. (→ 282)
- En utilisant des objectifs APS-C, [Full-Res.] ne peut pas être utilisé.
- Lorsque les fonctions suivantes sont en cours d'utilisation, [Photo HLG] n'est pas disponible :
 - [PHOTO 6K/4K]/[Post-Focus]
 - [Mode Haute Résolution]
 - [Configuration de filtre]
 - [Composition en affichage réel]
 - [Exposition multiple]

9. Flash

Utilisation d'un flash externe (en option)

iA P A S M  S&Q



Si vous installez le flash (DMW-FL580L/DMW-FL360L/DMW-FL200L : en option) sur la griffe porte-accessoires, vous pouvez enregistrer avec le flash.

De plus, en installant un flash externe qui prend en charge l'enregistrement flash sans fil, vous pouvez contrôler à distance un flash externe éloigné de l'appareil photo.

- Retirez le parasoleil pour éviter le vignettage.
- L'enregistrement avec flash n'est pas possible lorsque les fonctions suivantes sont en cours d'utilisation :
 - [PHOTO 6K/4K]/[Post-Focus]
 - [ELEC.]/[Mode discret]/[Mode Haute Résolution]
 - [Configuration de filtre]

Retrait du couvercle de la griffe porte-accessoires

Avant d'installer le flash (en option), retirez le couvercle de la griffe porte-accessoires.

Consultez le mode d'emploi du flash pour plus de détails sur la manière de le mettre en place.

Retirez le couvercle de la griffe porte-accessoires en le tirant dans le sens indiqué par la flèche ② tout en appuyant dessus dans le sens indiqué par la flèche ①.

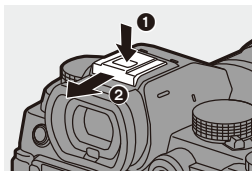

❖ Remarques sur l'enregistrement avec flash



- N'approchez aucun objet trop près du flash. La chaleur et la lumière peuvent déformer ou décolorer l'objet.
- Si vous enregistrez de façon répétée, un certain temps peut être nécessaire pour charger le flash.
Pendant que le flash se charge, les images sont enregistrées sans déclenchement de ce dernier.
- Lorsqu'un flash externe est en place, ne transportez pas l'appareil photo en le tenant uniquement par le flash externe. Il pourrait se détacher.
- Lors de l'utilisation d'un flash externe disponible dans le commerce, n'en utilisez pas un ayant la polarité inversée ou une fonction de communication avec l'appareil photo.
Il pourrait causer le dysfonctionnement de l'appareil photo ou bien il pourrait ne pas fonctionner correctement.
- Consultez le mode d'emploi du flash externe pour des détails.

Réglage du flash



iA P A S M  S&Q







Vous pouvez régler la fonction du flash pour contrôler son déclenchement depuis l'appareil photo.

[Mode de flash]





Permet de régler le mode flash.

 →  →  → Sélectionnez
[Mode de flash]



 (Flash forcé oui)	Le flash se déclenche chaque fois indépendamment des conditions d'enregistrement.
 (Forcé/yeux rouges)	Cela est adapté à un enregistrement en contre-jour ou sous un éclairage tel qu'un éclairage fluorescent.
 (Synchronisation lente)	Lors d'un enregistrement d'images dans un paysage nocturne, cela ralentit la vitesse d'obturation lorsque le flash se déclenche pour rendre non seulement le sujet plus lumineux, mais également le paysage nocturne.
 (Synchronisation lente/yeux rouges)	<ul style="list-style-type: none"> Les vitesses lentes de l'obturation peuvent donner des images floues. Pour éviter cela, nous vous conseillons d'utiliser un trépied.
 (Flash forcé non)	Le flash ne se déclenche pas.







- Le flash se déclenche deux fois.
L'intervalle entre le premier et le deuxième déclenchement est plus long lorsque [] ou [] est sélectionné. Le sujet ne devra pas bouger avant le deuxième déclenchement.
- [] et [] ne peuvent pas être utilisés lorsque ce qui suit est sélectionné :
 - [Mode de déclenchement] : [MANUAL]
 - [Synchro flash] : [2E]
 - [Sans fil] : [OUI]
- Certains modes flash peuvent ne pas être disponibles en fonction des paramètres du flash externe.
- L'efficacité de la réduction des yeux rouges varie d'une personne à l'autre. L'effet, influencé par des facteurs tels que la distance du sujet ou si la personne regarde l'appareil photo lorsque le flash préliminaire est déclenché, peut ne pas être très notable dans certains cas.



❖ Réglages de flash disponibles en mode enregistrement

Les réglages de flash disponibles dépendent du mode d'enregistrement.

(✓ : Disponible, — : Pas disponible)

Mode d'enregistrement	[]	[]	[]	[]	[]
[P]/[A]	✓	✓	✓	✓	✓
[S]/[M]	✓	✓	—	—	✓



- [] et [] peuvent être réglés dans le mode [iA]. Dans [], le mode de flash passe à un mode adapté à la situation d'enregistrement.

❖ Vitesses d'obturation pour les modes de flash

[Mode de flash]	Vitesse d'obturation (s)
[⚡]	1/60 ^{*1} à 1/250 ^{*2}
[⚡Ⓞ]	
[⚡S]	1 à 1/200
[⚡SⓄ]	

- *1 En mode [S], elle sera de 60 secondes et en mode [M] elle sera sur [B] (pose en un temps).
- *2 Le paramètre maximum change pour 1/200^e de seconde dans les modes [P]/[A].
- Le nombre guide diminue lorsque la vitesse d'obturation est réglée sur 1/250^e de seconde.

[Sans yeux r.]

Lorsque [Mode de flash] est réglé sur [⚡Ⓞ] ou sur [⚡SⓄ], l'appareil photo détecte automatiquement les yeux rouges et corrige les données de l'image.



➔ [📷] ➔ [⚡] ➔ **Sélectionnez [Sans yeux r.]**

Configuration : [OUI]/[NON]



- Lorsque [OUI] est sélectionné, [🔧] s'affiche sur l'icône du flash.
- Les yeux rouges ne peuvent pas être corrigés en fonction de leur apparence.
- Lorsque [Photo HLG] est en cours d'utilisation, [Sans yeux r.] n'est pas disponible.

[Mode de déclenchement]/[Réglage flash manuel]

Vous pouvez choisir si le flash doit sortir automatiquement ou manuellement.

- Les réglages effectués ici sont disponibles lorsque des flashes d'autres fabricants sont installés.

Réglez sur le flash lorsqu'un Flash (DMW-FL580L/DMW-FL360L/DMW-FL200L : en option) est installé.

1 Réglez [Mode de déclenchement].

-  →  →  →  → [Mode de déclenchement]



[TTL]	Configure l'intensité du flash pour qu'elle soit automatiquement réglée par l'appareil photo.
[MANUAL]	Configure manuellement l'intensité du flash. <ul style="list-style-type: none"> • Avec [TTL], vous pouvez enregistrer les images que vous désirez même pour enregistrer des scènes sombres où la puissance du flash a tendance à être plus grande. • L'intensité du flash ([1/1], etc.) s'affiche sur l'icône flash de l'écran d'enregistrement.

2 (Lorsque réglé sur [MANUAL]) Sélectionnez [Réglage flash manuel] puis appuyez sur ou .



3 Appuyez sur ◀▶ pour régler l'intensité du flash et puis appuyez sur ou .

- Elle peut être définie dans la plage [1/1] (pleine puissance du flash) à [1/128] par pas de 1/3.



[Réglage du flash]

Vous pouvez ajuster l'intensité du flash en prenant des photos avec le flash en mode d'intensité TTL.

1 Sélectionnez [Réglage du flash].

-  → [] → [] → [Réglage du flash]



2 Appuyez sur ◀▶ pour régler l'intensité du flash, puis appuyez sur ou .

- Elle peut être définie dans la plage [-3 EV] à [+3 EV] par pas EV de 1/3.

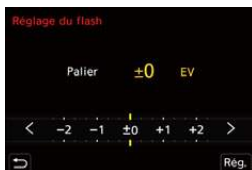



-  est affiché sur l'écran d'enregistrement.
- Pour plus d'informations sur le réglage de la sortie de flash lors de l'enregistrement à l'aide d'un flash sans fil, consultez la page 238.
- [Réglage du flash] ne peut pas être utilisé lorsque ce qui suit est sélectionné :
 - [Mode de déclenchement] : [MANUAL]
 - [Sans fil] : [OUI]



[Synchro flash]

Si un sujet en mouvement est enregistré la nuit en utilisant une obturation lente et un flash, un trait de lumière peut apparaître à l'avant du sujet.

Si vous réglez [Synchro flash] sur [2E], vous pouvez prendre une photo dynamique avec un trait de lumière apparaissant derrière le sujet en déclenchant le flash immédiatement avant la fermeture de l'obturateur.

 →  →  → **Sélectionnez [Synchro flash]**



[1ER]	Il s'agit de la méthode d'enregistrement normale avec le flash.	
[2E]	La source lumineuse apparaît derrière le sujet et la photo devient dynamique.	



- Lorsque [2E] est sélectionné, [2e] s'affiche sur l'icône du flash de l'écran d'enregistrement.
- Lorsque les fonctions suivantes sont en cours d'utilisation, le paramètre est fixé sur [1ER] :
 - [Sans fil]
 - [Composition en affichage réel]
- L'effet peut ne pas s'accomplir de façon adéquate à des vitesses d'obturation plus rapides.

[Compens. expo. auto.]

Réglez automatiquement l'intensité du flash en accord avec la valeur de compensation de l'exposition. (→ [196](#))

 → [] → [] → **Sélectionnez [Compens. expo. auto.]**

Configuration : [OUI]/[NON]

Enregistrement à l'aide d'un flash sans fil

iA P A S M  S&Q



Vous pouvez utiliser un flash (DMW-FL580L/DMW-FL360L/DMW-FL200L : en option) pour enregistrer en utilisant un flash sans fil. Vous pouvez actionner séparément le déclenchement de trois groupes de flashes et du flash installé sur la griffe porte-accessoires de l'appareil photo.

❖ Positionnement d'un flash sans fil

Placez le flash sans fil en positionnant son capteur sans fil face à l'appareil photo.

Exemple de positionnement

Lorsque **(C)** est placé pour effacer l'ombre créée par les groupes de flash **(A)** et **(B)** à l'arrière-plan du sujet

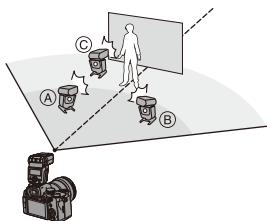

Portée du positionnement

Lorsque DMW-FL360L est installé

(D) 5,0 m (16 pi)

(E) 7,0 m (23 pi)

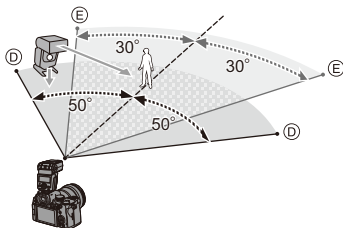

- La portée de positionnement sert de guide lors d'un enregistrement avec l'appareil photo tenu horizontalement. La portée est différente en fonction de l'environnement.
- Nous vous conseillons d'utiliser un maximum de trois flashes sans fil dans chaque groupe.
- Si le sujet est trop rapproché, la lumière de communication peut affecter l'exposition.

Vous pouvez réduire l'effet en réglant [Voyant communication] sur [BAS] ou en abaissant la puissance à l'aide d'un diffuseur ou d'un dispositif similaire.

(→ 239)

1 Installez un flash externe sur l'appareil photo. (→ 227)

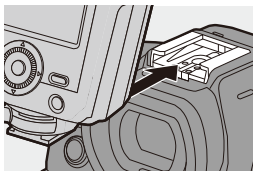

2 Réglez les flashes sans fil sur le mode [RC], puis positionnez-les.

- Définissez le canal et le groupe pour les flashes sans fil.

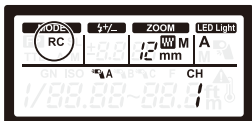

3 Activez la fonction du flash sans fil de l'appareil photo.

- **MEILLEUR SET** → [CAMERA] → [WIRELESS] → [Sans fil] → [OUI]



4 Réglez [Canal sans fil].

- Sélectionnez le même canal que sur le flash sans fil.



5 Réglez [Configuration sans fil].

- Définissez le mode de déclenchement et la puissance du flash.



❖ Paramètres ([Configuration sans fil])

- Pour déclencher un flash test, appuyez sur [DISP.].



[Flash externe]*1	[Mode de déclenchement]	<p>[TTL] : L'appareil photo détermine automatiquement la puissance du flash.</p> <p>[AUTO]*2 : Règle l'intensité du flash du côté du flash externe.</p> <p>[MANUAL] : Règle manuellement l'intensité du flash du côté du flash externe.</p> <p>[NON] : Le flash externe produit uniquement une lumière de communication.</p>
	[Réglage du flash]	Ajuste manuellement l'intensité du flash externe lorsque le [Mode de déclenchement] est réglé sur [TTL].
	[Réglage flash manuel]	<p>Règle l'intensité du flash externe lorsque le [Mode de déclenchement] est réglé sur [MANUAL].</p> <ul style="list-style-type: none"> • Elle peut être définie dans la plage [1/1] (pleine puissance du flash) à [1/128] par pas de 1/3.
[Groupe A]/ [Groupe B]/ [Groupe C]	[Mode de déclenchement]	<p>[TTL] : L'appareil photo détermine automatiquement la puissance du flash.</p> <p>[AUTO]*1 : Paramètre l'intensité du flash du côté du flash sans fil.</p> <p>[MANUAL] : Règle manuellement l'intensité du flash sans fil.</p> <p>[NON] : Les flashes sans fil du groupe spécifié ne s'activent pas.</p>
	[Réglage du flash]	Ajuste manuellement l'intensité du flash sans fil lorsque le [Mode de déclenchement] est réglé sur [TTL].
	[Réglage flash manuel]	<p>Règle l'intensité du flash sans fil lorsque le [Mode de déclenchement] est réglé sur [MANUAL].</p> <ul style="list-style-type: none"> • Elle peut être définie dans la plage [1/1] (pleine puissance du flash) à [1/128] par pas de 1/3.

*1 Ceci ne peut pas être choisi lorsque [Plan focal sans fil] est sélectionné.

*2 Ceci ne peut pas être réglé en utilisant le flash (DMW-FL200L : en option).

❖ [Plan focal sans fil]



Le flash externe produit un déclenchement FP (déclenchement haute vitesse à répétition du flash) durant l'enregistrement sans fil, permettant à l'enregistrement d'utiliser le flash même avec de grandes vitesses d'obturation.

 ⇒ [] ⇒ [] ⇒ Sélectionnez [Plan focal sans fil]

Configuration : [OUI]/[NON]

❖ [Voyant communication]

Régalez la force de la lumière de communication.

 ⇒ [] ⇒ [] ⇒ Sélectionnez [Voyant communication]

Configuration : [ÉLEVÉ]/[STANDARD]/[BAS]

10. Enregistrement de vidéos

Enregistrement de vidéos

iA P A S M  S&Q



Avec cet appareil photo, il est possible d'enregistrer des vidéos en 2 formats d'enregistrement, MP4 et MOV, avec une résolution maximale de 4K.

Il est également compatible avec les deux systèmes de diffusion TV NTSC et PAL.

Le mode [M] (Mode Films créatifs) et le mode [S&Q] (Mode Slow & Quick) sont des modes d'enregistrement spécialement faits pour la vidéo. En mode [S&Q], vous pouvez enregistrer une vidéo fluide au ralenti ou en accéléré en changeant la fréquence d'images.

1 Démarrez l'enregistrement.

- Appuyez sur la touche d'enregistrement vidéo.
- Relâchez la touche d'enregistrement vidéo tout de suite après l'avoir appuyée.

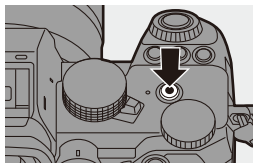

2 Arrêtez l'enregistrement.

- Appuyez une nouvelle fois sur la touche d'enregistrement vidéo.

❖ Affichages d'écran pendant un enregistrement vidéo

L'angle de vue de la vue en direct change par rapport à celui de l'enregistrement vidéo et la durée de l'enregistrement vidéo

Ⓐ ainsi que la durée d'enregistrement écoulée Ⓑ s'affichent.

- "h" est l'abréviation de heure, "m" de minute et "s" de seconde.
- L'indicateur d'état de l'enregistrement Ⓒ et l'indicateur d'accès à la carte Ⓓ deviennent rouges pendant que les vidéos sont enregistrées.

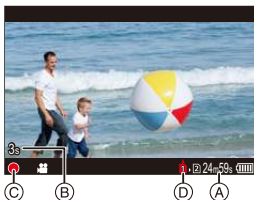

- S'il est difficile de conserver la mise au point sur le sujet durant un enregistrement vidéo avec MPA, appuyez à mi-course sur le déclencheur pour refaire la mise au point.

❖ Contrôle de l'exposition durant un enregistrement vidéo

Les vidéos seront enregistrées en utilisant les paramètres d'ouverture, de vitesse d'obturation et de sensibilité ISO ci-dessous.

Mode d'enregistrement	Aperture value/shutter speed/ISO sensitivity
[iA]	L'appareil photo effectue automatiquement les réglages qui correspondent à la scène. (→ 78)
[P]/[A]/[S]/[M]	Les paramètres sont différents en fonction de [Exposition auto en P/A/S/M] dans le menu [Personnel] ([Param. d'image]). Le paramètre par défaut est [OUI]. (→ 372) [OUI] : Enregistre avec des valeurs automatiquement définies par l'appareil photo. [NON] : Enregistre avec des valeurs réglées manuellement.
[M]/[S&Q]	Enregistre avec des valeurs réglées manuellement.

❖ Taille d'intervalle pour la division des fichiers

[Format d'enreg. de fichier]	[Qualité enr.]	Taille d'intervalle pour la division des fichiers
[MP4]	[FHD]	Un nouveau fichier est créé pour poursuivre l'enregistrement si la durée sans interruption de celui-ci dépasse 30 minutes ou si la taille du fichier dépasse 4 Go.
	[4K]	En utilisant une carte mémoire SDHC : Un nouveau fichier est créé pour poursuivre l'enregistrement si la durée sans interruption de celui-ci dépasse 30 minutes ou si la taille du fichier dépasse 4 Go.
[MOV]	Tout	En utilisant une carte mémoire SDXC : Un nouveau fichier est créé pour poursuivre l'enregistrement si la durée sans interruption de celui-ci dépasse 3 heures et 4 minutes ou si la taille du fichier dépasse 96 Go.









- Si une action telle que l'utilisation du zoom ou d'une touche est effectuée pendant l'enregistrement vidéo, ce son de fonctionnement peut être enregistré.
- Le bruit de fonctionnement de l'objectif (MPA et stabilisateur d'image) peut être enregistré dans la vidéo.
- Si le son de la pression de la touche enr. vidéo pour terminer l'enregistrement vous dérange, essayez la chose suivante :
 - Enregistrez la vidéo environ 3 secondes de plus, puis coupez la dernière partie de celle-ci à l'aide de [Division vidéo] du menu [Lect.] ([Édition image]).
 - Utilisez le déclencheur à distance (DMW-RS2 : en option) pour enregistrer.
- Selon le type de la carte, l'indicateur d'accès à la carte peut être visible pendant un certain temps après l'enregistrement d'une vidéo. Il ne s'agit pas d'un dysfonctionnement.
- Même si la lecture est effectuée sur un dispositif pris en charge, parfois la qualité de l'image et du son pourrait, par exemple, être mauvaise, les informations d'enregistrement pourraient ne pas s'afficher correctement ou bien la lecture pourrait être impossible.

Si l'une des choses suivantes vous arrive, lisez-les sur l'appareil photo.

- Si la température de l'appareil photo augmente, [] peut s'afficher, l'enregistrement peut s'arrêter et certaines fonctions peuvent devenir temporairement indisponibles. Attendez que l'appareil photo refroidisse.
- L'enregistrement vidéo n'est pas possible lors de l'utilisation des fonctions suivantes :
 - [Intervallomètre]
 - [Anim image par image]
 - [Monochrome brut]/[Monochrome doux]/[Focus doux]/[Filtre étoile]/[Rayon de soleil] ([Configuration de filtre])
 - [Photo HLG]
 - [Post-Focus]



- La durée d'enregistrement disponible peut être affichée durant la pause de l'enregistrement :
 - [] → [] → [Photos/vidéos restantes] (→ [389](#))
- Vous pouvez passer de l'angle de vue de la vue en direct à celui pour l'enregistrement vidéo :
 - [] → [] → [Aperçu Photo/Vidéo] (→ [388](#))
- Vous pouvez afficher un cadre rouge sur l'écran d'enregistrement indiquant que la vidéo est en cours d'enregistrement :
 - [] → [] → [Indicateur cadre Enr. rouge] (→ [393](#))

Modes d'enregistrement spécialement faits pour la vidéo (Création vidéo/S&Q)



Le mode [M] (Mode Films créatifs) et le mode [S&Q] (Mode Slow & Quick) sont des modes d'enregistrement spécialement faits pour la vidéo. En mode [S&Q], vous pouvez enregistrer une vidéo fluide au ralenti ou en accéléré en changeant la fréquence d'images.

Dans les modes d'enregistrement spécialement faits pour la vidéo, vous pouvez lancer et arrêter l'enregistrement vidéo en appuyant sur le déclencheur.

Changez les paramètres de l'exposition et du son avec une commande tactile pour éviter que les sons de fonctionnement soient enregistrés.

Les paramètres comme l'exposition et la balance des blancs peuvent être modifiés indépendamment des paramètres de la prise de vue.

Réglage de l'exposition pour l'enregistrement des vidéos

- 1** Paramétrez la molette de sélection du mode sur [M] ou [S&Q].

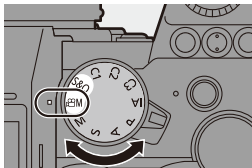

- 2** Réglez le mode exposition.

- [MENU/SET] → [] → [] → [Mode exposit.] → [P]/[A]/[S]/[M]
- Vous pouvez effectuer les mêmes commandes d'exposition qu'avec les modes [P]/[A]/[S]/[M].



- 3** Fermez le menu.

- Appuyez à mi-course sur le déclencheur.

- 4** Démarrez l'enregistrement.

- Appuyez sur le déclencheur (A) ou la touche d'enregistrement vidéo (B).

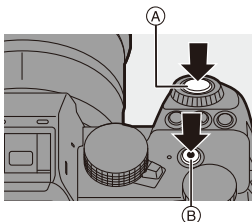

- 5** Arrêtez l'enregistrement.

- Appuyez une nouvelle fois sur le déclencheur ou la touche d'enregistrement vidéo.

➔ Consultez "Vidéo au ralenti & en accéléré" à la page 269 pour avoir des informations sur l'enregistrement vidéo au ralenti et en accéléré.

❖ Commandes durant l'enregistrement vidéo

Vous pouvez changer l'exposition et d'autres paramètres avec les commandes tactiles pour éviter aux sons de fonctionnement d'être enregistrés.



- Avec les paramètres par défaut, l'onglet tactile n'est pas affiché. Réglez [Onglet toucher] sur [OUI] dans [Régl.touche] du menu [Personnel] ([Opération]). (→ 377)

❶ Touchez [] ou [].

❷ Touchez une icône.

F	Valeur d'ouverture	ISO	Sensibilité ISO
SS	Vitesse d'obturation	*1	Réglage du niveau d'enregistrement sonore
	Compensation de l'exposition	*2	Paramètre ralenti & accéléré

*1 Ce paramètre est uniquement disponible en mode [].

*2 Ce paramètre est uniquement disponible en mode [S&Q]. (Le paramètre ne peut pas être modifié durant l'enregistrement)

❸ Faites glisser la barre coulissante pour régler l'élément.

[▼]/[▲] : Change le paramètre lentement.

[▼]/[▲] : Change le paramètre rapidement.

- Si vous touchez , l'écran de l'étape ❷ s'affiche une nouvelle fois.

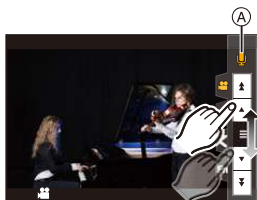

Séparation des paramètres pour l'enregistrement vidéo et photos



Dans les réglages par défaut, les paramètres comme l'exposition et la balance des blancs modifiés dans le mode [P]/[A]/[S]/[M] sont également répercutés dans l'enregistrement photo des modes [P]/[A]/[S]/[M].

Depuis le menu [Réglages Films créatifs], vous pouvez séparer les paramètres de l'enregistrement vidéo et de l'enregistrement photo.

→ → → Sélectionnez [Réglages Films créatifs]

[Ouv./Vitesse/ISO/Comp. Expo.]	: Les paramètres d'enregistrement sont liés à travers les modes d'enregistrement.	
[Éq.blancs]		
[Style photo]	: Les paramètres d'enregistrement peuvent être séparés par le mode [P]/[A]/[S]/[M].	
[Mode mesure]		
[Mode AF]		

- Le mode [iA] utilise automatiquement les paramètres optimaux de l'appareil photo, les paramètres d'enregistrement seront donc indépendants, quels que soient les paramètres effectués avec cette fonction.

Paramètres de l'enregistrement vidéo

Ce chapitre décrit les réglages utilisés lors de l'enregistrement vidéo.

- ➔ • Dans "4. Enregistrement image", les fonctions décrites fonctionnent avec les photos et les vidéos.

Veuillez également consulter ce chapitre.

- [Fonction Double Slot Carte] : ➔ 88
- [Param. Dossier/Fichier] : ➔ 89
- [Renumérotation du fichier] : ➔ 91

[Changement NTSC/PAL]



Les qualités d'image que vous pouvez sélectionner dans [Qualité enr.] passent sur les qualités d'image ayant une fréquence d'images qui correspond au système de diffusion TV NTSC/PAL.

Le réglage par défaut correspond à la fréquence d'images à régler pour correspondre au système de diffusion TV de la région où l'appareil photo a été acheté.

➔ ➔ ➔ Sélectionnez [Changement NTSC/PAL]

[NTSC]	Les qualités d'image NTSC peuvent être sélectionnées dans [Qualité enr.].
[PAL]	Les qualités d'image PAL peuvent être sélectionnées dans [Qualité enr.].

- Si vous enregistrez en utilisant un réglage différent du système de diffusion de votre région, il pourrait être impossible de lire correctement les vidéos sur votre téléviseur.

Nous vous conseillons d'utiliser le réglage établi au moment de l'achat si vous n'êtes pas sûr de connaître les systèmes de diffusion.

[Format d'enreg. de fichier]

iA P A S M  S&Q



Cela permet de régler le format de fichier d'enregistrement des vidéos à enregistrer.

 →  →  → Sélectionnez [Format d'enreg. de fichier]

[MP4]	Ce format de fichier est adapté à la lecture sur un ordinateur.
[MOV]	Ce format de fichier est adapté pour l'édition de l'image.

[Zone capteur en vidéo]

iA P A S M  S&Q



Réglez la zone image durant l'enregistrement vidéo. L'angle de vue est différent en fonction de la zone image. Rétrécir la zone image vous permet de créer un effet télescopique sans détériorer l'image.

 →  →  → Sélectionnez [Zone capteur en vidéo]

Rubrique	Détails des paramètres	Angle de vue	Effet télescopique
[FULL]	L'enregistrement s'effectue dans la zone adaptée au cercle d'image d'un objectif plein cadre.	Grand-angle ↕ Étroit	Aucun ↕ Élevé
[APS-C]	Enregistre en utilisant une plage qui correspond au cercle de l'image de l'objectif APS-C.		
[PIXEL/PIXEL]	Enregistre avec un seul pixel du capteur, ce qui équivaut à un seul pixel de la vidéo. Enregistre une plage qui correspond à la plage de la résolution sous [Qualité enr.]. (→ 250)		

- Pour contrôler la zone image des modes d'enregistrement autres que le mode [M]/[S&Q], réglez [Aperçu Photo/Vidéo] sur []. (→ 388)
- Il n'est pas possible de régler sur [FULL] dans les cas suivants.
 - Lorsqu'une [Qualité enr.] de 4K/60p ou 4K/50p est sélectionnée
 - Lorsque réglé sur [Anamorphique(4:3)]
 - Avec des objectifs APS-C
- Lorsque réglé sur [Recadrage Live], le paramètre se fixe sur [FULL]. Cependant, le paramètre est fixé sur [APS-C] dans le cas suivant :
 - Lorsqu'une [Qualité enr.] de 60p ou 50p est sélectionnée

Zone image (ex. : vidéo FHD)

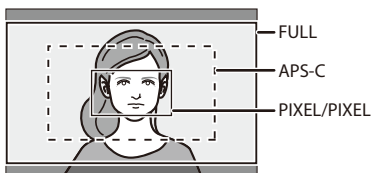

[Qualité enr.]

iA P A S M [] S&Q



Permet de régler la qualité d'image des vidéos à enregistrer.

Les qualités d'image pouvant être sélectionnées dépendent des paramètres [Changement NTSC/PAL] et [Format d'enreg. de fichier].

[MENU/SET] → [] → [] → Sélectionnez [Qualité enr.]

- Pour enregistrer une vidéo avec un débit binaire de 72 Mbps ou plus, vous devez utiliser une carte ayant la classe de vitesse correspondante.
Pour avoir des informations sur les cartes qui peuvent être utilisées, consultez la page 25.
- Vous pouvez régler la qualité des enregistrements anamorphiques faits au format 4:3 dans le menu [Anamorphique(4:3)]. (→ 284)

❖ [Format d'enreg. de fichier] : [MP4]

- Format audio : AAC (2 canaux)

- (A) Fréquence des images de l'enregistrement
- (B) Débit binaire (Mbit/s)
- (C) Format de la compression vidéo (**HEVC** : H.265/HEVC, **AVC** : H.264/MPEG-4 AVC)

[Changement NTSC/PAL] : [NTSC]					
[Qualité enr.]	Résolution	YUV/bits	(A)	(B)	(C)
[4K/10bit/100M/60p]*	3840×2160	4:2:0/10 bits	59,94p	100	HEVC
[4K/8bit/100M/30p]	3840×2160	4:2:0/8 bits	29,97p	100	AVC
[4K/10bit/72M/30p]*	3840×2160	4:2:0/10 bits	29,97p	72	HEVC
[4K/8bit/100M/24p]	3840×2160	4:2:0/8 bits	23,98p	100	AVC
[4K/10bit/72M/24p]*	3840×2160	4:2:0/10 bits	23,98p	72	HEVC
[FHD/8bit/28M/60p]	1920×1080	4:2:0/8 bits	59,94p	28	AVC
[FHD/8bit/20M/30p]	1920×1080	4:2:0/8 bits	29,97p	20	AVC
[FHD/8bit/24M/24p]	1920×1080	4:2:0/8 bits	23,98p	24	AVC

[Changement NTSC/PAL] : [PAL]					
[Qualité enr.]	Résolution	YUV/bits	(A)	(B)	(C)
[4K/10bit/100M/50p]*	3840×2160	4:2:0/10 bits	50,00p	100	HEVC
[4K/8bit/100M/25p]	3840×2160	4:2:0/8 bits	25,00p	100	AVC
[4K/10bit/72M/25p]*	3840×2160	4:2:0/10 bits	25,00p	72	HEVC
[FHD/8bit/28M/50p]	1920×1080	4:2:0/8 bits	50,00p	28	AVC
[FHD/8bit/20M/25p]	1920×1080	4:2:0/8 bits	25,00p	20	AVC

* L'enregistrement s'arrête lorsque la durée continue de celui-ci dépasse 30 minutes.

❖ [Format d'enreg. de fichier] : [MOV]

- Format audio : LPCM (2 canaux)

- (A) Fréquence des images de l'enregistrement
- (B) Débit binaire (Mbit/s)
- (C) Format de la compression vidéo (**HEVC** : H.265/HEVC, **AVC** : H.264/MPEG-4 AVC)

[Changement NTSC/PAL] : [NTSC]					
[Qualité enr.]	Résolution	YUV/bits	(A)	(B)	(C)
[4K/60p/420/10-L]*	3840×2160	4:2:0/10 bits	59,94p	200	HEVC
[4K/60p/420/8-L]*	3840×2160	4:2:0/8 bits	59,94p	150	AVC
[4K/30p/422/10-L]*	3840×2160	4:2:2/10 bits	29,97p	150	AVC
[4K/30p/420/8-L]	3840×2160	4:2:0/8 bits	29,97p	100	AVC
[4K/24p/422/10-L]*	3840×2160	4:2:2/10 bits	23,98p	150	AVC
[4K/24p/420/8-L]	3840×2160	4:2:0/8 bits	23,98p	100	AVC
[FHD/60p/422/10-L]	1920×1080	4:2:2/10 bits	59,94p	100	AVC
[FHD/60p/420/8-L]	1920×1080	4:2:0/8 bits	59,94p	100	AVC
[FHD/30p/422/10-L]	1920×1080	4:2:2/10 bits	29,97p	100	AVC
[FHD/30p/420/8-L]	1920×1080	4:2:0/8 bits	29,97p	100	AVC
[FHD/24p/422/10-L]	1920×1080	4:2:2/10 bits	23,98p	100	AVC
[FHD/24p/420/8-L]	1920×1080	4:2:0/8 bits	23,98p	100	AVC

[Changement NTSC/PAL] : [PAL]					
[Qualité enr.]	Résolution	YUV/bits	(A)	(B)	(C)
[4K/50p/420/10-L]*	3840×2160	4:2:0/10 bits	50,00p	200	HEVC
[4K/50p/420/8-L]*	3840×2160	4:2:0/8 bits	50,00p	150	AVC
[4K/25p/422/10-L]*	3840×2160	4:2:2/10 bits	25,00p	150	AVC
[4K/25p/420/8-L]	3840×2160	4:2:0/8 bits	25,00p	100	AVC
[FHD/50p/422/10-L]	1920×1080	4:2:2/10 bits	50,00p	100	AVC
[FHD/50p/420/8-L]	1920×1080	4:2:0/8 bits	50,00p	100	AVC
[FHD/25p/422/10-L]	1920×1080	4:2:2/10 bits	25,00p	100	AVC
[FHD/25p/420/8-L]	1920×1080	4:2:0/8 bits	25,00p	100	AVC

* L'enregistrement s'arrête lorsque la durée continue de celui-ci dépasse 30 minutes.

- Dans ce document, les vidéos sont indiquées de la façon suivante en fonction de leur résolution :
 - Vidéo 4K (3840×2160) : **Vidéo 4K**
 - Vidéo pleine HD (1920×1080) : **Vidéo FHD**



- Toutes les vidéos seront enregistrées en utilisant Long GOP pour compresser les images.
- Puisque l'appareil photo emploie le format d'enregistrement VBR, le débit change automatiquement en fonction du sujet à enregistrer. Ce qui fait que la durée d'enregistrement vidéo est plus courte lorsqu'un sujet qui se déplace rapidement est enregistré.
- Lorsque vous utilisez la fonction suivante, vous ne pouvez sélectionner qu'une vidéo FHD 8 bits :
 - [Effet miniature] ([Configuration de filtre])

Code temporel



Lorsqu'une vidéo est enregistrée au format MOV, les informations concernant l'heure, les minutes, les secondes et le nombre d'images (code temporel) sont automatiquement enregistrées.

Le code temporel est utilisé pour synchroniser plusieurs sources d'images et sonores.

- Le code temporel n'est pas enregistré avec la vidéo au format MP4.

Réglage du code temporel

Sert à régler l'enregistrement, l'affichage et la sortie du code temporel.

1 Réglez [Format d'enreg. de fichier] sur [MOV].

- → → → [Format d'enreg. de fichier] → [MOV]



2 Sélectionnez [Time Code].

- → → → [Time Code]

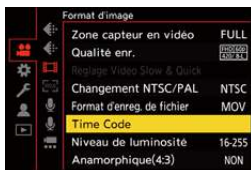

[Affichage du Time Code]	Permet d'afficher le code temporel sur l'écran d'enregistrement/écran de lecture.	
[Comptage]	[REC RUN]	Comptabilise le code temporel uniquement lorsqu'un film est enregistré.
	[FREE RUN]	Comptabilise le code temporel même si l'enregistrement vidéo est arrêté et que l'appareil photo est hors marche.

[Valeur du Time Code]	[Réinitialiser]	Paramétrez sur 00:00:00:00 (heure: minute: seconde: image)
	[Saisie manuelle]	Saisissez manuellement l'heure, minute, seconde et image.
	[Heure actuelle]	Paramétrez l'heure, minute et seconde sur l'heure actuelle et paramétrez l'image sur 00.
[Mode du Time Code]	[DF]	Image compensée. L'appareil photo modifie la différence entre la durée enregistrée et le code temporel. <ul style="list-style-type: none"> • Les secondes et les images sont séparées par ".". (Exemple : 00:00:00.00)
	[NDF]	Image non compensée. Enregistre le code temporel sans perte d'image. <ul style="list-style-type: none"> • Les secondes et les images sont séparées par ":". (Exemple : 00:00:00:00)
		<ul style="list-style-type: none"> • Lorsque les fonctions suivantes sont en cours d'utilisation, [Mode du Time Code] est fixé sur [NDF] : <ul style="list-style-type: none"> – [PAL] ([Changement NTSC/PAL]) – 24p [Qualité enr.]
[Sortie code temp. HDMI]		<p>Les informations du code temporel sont ajoutées aux images sortant par HDMI lors d'un enregistrement en mode [M].</p> <ul style="list-style-type: none"> • Le code temporel peut également être reproduit par HDMI en réglant la molette du mode sur [M] durant la lecture. Dans le menu [Config.] ([ENTREES/SORTIES]), réglez [Mode HDMI (Lecture)] dans [Connexion TV] sur [AUTO]. (→ 401) • L'écran du dispositif peut devenir noir en fonction du dispositif raccordé.

Utilisation de la MPA (Vidéo)

Ce chapitre décrit l'utilisation de la MPA lors d'un enregistrement vidéo.

- ➔ • Dans "5. Mise au point/Zoom", les fonctions décrites fonctionnent avec les photos et les vidéos.

Veuillez également consulter ce chapitre.

- Sélection du mode de mise au point : ➔ 93
- Sélection du mode MPA : ➔ 100
- Commande de déplacement de la zone MPA : ➔ 115
- Enregistrement avec la mise au point manuelle (MPM) : ➔ 120
- Enregistrement avec zoom : ➔ 124

[AF continu]



Il est possible de choisir la manière de régler la mise au point en MPA lors de l'enregistrement des vidéos.

➔ ➔ ➔ Sélectionnez [AF continu]

[MODE1]	L'appareil photo continue de faire automatiquement la mise au point uniquement durant l'enregistrement.
[MODE2]	<p>L'appareil photo conserve automatiquement la mise au point sur les sujets durant la pause de l'enregistrement et durant l'enregistrement.</p> <ul style="list-style-type: none"> • L'appareil photo peut conserver la mise au point durant la pause d'un enregistrement lorsque l'une des choses suivantes sont sélectionnées : <ul style="list-style-type: none"> – Mode [AFM] – Mode [S&Q] – [Aperçu Photo/Vidéo] dans le menu [Personnel] ([Écran / Affichage]) est réglé sur
[NON]	L'appareil photo conserve la mise au point au lancement de l'enregistrement.





- Dans le mode [iA], l'appareil photo conserve automatiquement la mise au point durant la veille de l'enregistrement, indépendamment du paramètre [AF continu].
- En fonction des conditions d'enregistrement ou de l'objectif utilisé, le son de fonctionnement MPA peut être enregistré durant l'enregistrement d'une vidéo. Si le son de fonctionnement vous ennuie, nous vous conseillons d'enregistrer avec [AF continu] réglé sur [NON].
- Si le zoom est actionné durant l'enregistrement des vidéos, la mise au point du sujet peut prendre du temps.
- Lorsque la fonction suivante est en cours d'utilisation, [MODE1] passe à [MODE2] :
 - Sortie HDMI
- [MODE2] ne fonctionne pas durant la veille de l'enregistrement dans les cas suivants :
 - En mode prévisualisation
 - En situation de faible luminosité

[Régl. perso. AF(Vidéo)]

iA P A S M  S&Q



Il est possible de régler précisément la méthode de mise au point de l'enregistrement vidéo en utilisant [AF continu].

 ⇒ [] ⇒ [] ⇒ Sélectionnez [Régl. perso. AF(Vidéo)]

[OUI]	Active les paramètres suivants.	
[NON]	Désactive les paramètres suivants.	
[RÉG.]	[Vitesse AF]	<p>Côté [+] : La mise au point se déplace à une vitesse plus rapide.</p> <p>Côté [-] : La mise au point se déplace à une vitesse plus lente.</p>
	[Sensibilité AF]	<p>Côté [+] : Lorsque la distance avec le sujet change de façon importante, l'appareil photo réajuste immédiatement la mise au point.</p> <p>Côté [-] : Lorsque la distance avec le sujet change de façon importante, l'appareil photo attend un peu avant de réajuster la mise au point.</p>

Luminosité et couleur d'une vidéo

Ce chapitre décrit les réglages de la luminosité et de la couleur utilisés durant un enregistrement vidéo.

- ➔ • Dans "7. Mesure/Exposition/Sensibilité ISO" et "8. Balance des blancs/Qualité de l'image", les fonctions décrites fonctionnent avec les photos et les vidéos. Veuillez également consulter ces sections.
 - [Mode mesure] : ➔ 184
 - Compensation de l'exposition : ➔ 196
 - Verrouillage du mise au point et de l'exposition (Verrouillage MPA/EA) : ➔ 198
 - Sensibilité ISO : ➔ 199
 - Balance des blancs (WB) : ➔ 202
 - [Style photo] : ➔ 208
 - [Configuration de filtre] : ➔ 215

[Niveau de luminosité]



Il est possible de sélectionner la plage de luminance adaptée à l'utilisation de l'enregistrement vidéo.

Vous pouvez la régler sur [16-235] ou sur [16-255], la norme pour la vidéo, ou sur [0-255], qui couvre entièrement la plage de luminance, de la même manière que pour les photos.

➔ ➔ ➔ Sélectionnez [Niveau de luminosité]
 Configuration : [0-255]/[16-235]/[16-255]

- ⏴ • Lorsqu'une [Qualité enr.] 10 bits est sélectionnée, les éléments de réglage changent pour [0-1023], [64-940], et [64-1023].
- Lorsque [Style photo] est réglé sur [V-Log], ceci est fixé sur [0-255] ([0-1023]).
- Lorsque [Style photo] est réglé sur [2100Like(HLG)], ceci est fixé sur [64-940].

Enregistrement tout en contrôlant la surexposition (contrôle du coude)



Lorsque [Style photo] est réglé sur [709Like], il est possible de régler le paramètre du mode de contrôle du coude pour que l'enregistrement puisse être effectué avec une surexposition minimale.

1 Réglez [Style photo] sur [709Like].

- → → → [Style photo] → [709Like]

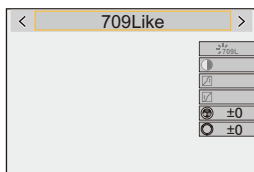

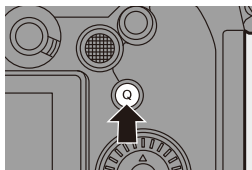

2 Appuyez sur [Q].



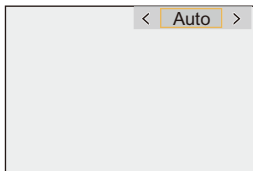

3 Sélectionnez un paramètre du mode de contrôle du coude.

- Appuyez sur ◀▶ pour sélectionner un paramètre.



[Auto]	Règle automatiquement les niveaux de compression des zones hautement lumineuses.
[Manuel]	<p>Vous pouvez définir la luminance au début de la compression (Point principal knee) et l'intensité de la compression (Pente principale knee).</p> <p>Appuyez sur ▲▼ pour sélectionner un élément, puis appuyez sur ◀▶ pour le paramétrer.</p> <p>[POINT] : Point principal Knee [SLOPE] : Pente principale Knee</p> <ul style="list-style-type: none"> • Tournez  pour régler le point principal du contrôle du coude et  pour régler la pente principale du contrôle du coude. • Les valeurs comprises dans les plages suivantes peuvent être sélectionnées : <ul style="list-style-type: none"> – Point principal Knee : 80,0 à 107,0 – Pente principale Knee : 0 à 99
[Non]	—

4 Validez votre sélection.

- Appuyez sur  ou .

[Sensibilité ISO (vidéo)]



Cela permet de définir les limites inférieures et supérieures de la sensibilité ISO lorsque celle-ci est réglée sur [AUTO].

- 1 Paramétrez la molette de sélection du mode sur [M] ou [S&Q].

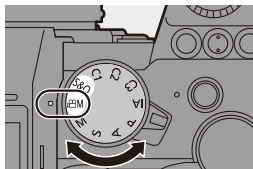

- 2 Réglez [Sensibilité ISO (vidéo)].

- → [M] → [] → [Sensibilité ISO (vidéo)]



❖ Éléments de configuration ([Sensibilité ISO (vidéo)])

[Régl. Limite Inf. ISO Auto]	Permet de définir la limite inférieure de la sensibilité ISO lorsque celle-ci est réglée sur [AUTO]. • Peut être réglé dans la plage située entre [100] et [25600].
[Régl. Limite Sup. ISO Auto]	Permet de définir la limite supérieure de la sensibilité ISO lorsque celle-ci est réglée sur [AUTO]. • Peut être réglé sur [AUTO] ou dans la plage située entre [200] et [51200].



Réglages sonores



iA P A S M  S&Q



Ce chapitre décrit les réglages sonores utilisés lors de l'enregistrement vidéo.

Affichage du [Audio].

-  → [] Menu [Vidéo] → [] [Audio]

<p>[Affichage du niveau d'enreg. son]</p>	<p>Le niveau d'enregistrement du son s'affiche sur l'écran d'enregistrement.</p> <ul style="list-style-type: none"> • Lorsque [Limiteur du niveau d'enreg. son] est paramétré sur [NON], [Affichage du niveau d'enreg. son] est fixé sur [OUI].
<p>[Réglage niveau d'enreg. son]</p>	<p>Permet de régler manuellement le niveau d'enregistrement du son. Appuyez sur ◀▶ pour régler le niveau d'enregistrement du son, puis appuyez sur  ou .</p> <p>[MUTE]/[-12dB] à [+6dB]</p> <ul style="list-style-type: none"> • Vous pouvez régler par incréments de 1 dB. • Les valeurs dB affichées sont approximatives. • Lorsqu'il est réglé sur [MUTE], [] est affiché dans l'enregistrement.
<p>[Limiteur du niveau d'enreg. son]</p>	<p>Le niveau d'enregistrement du son peut être réglé automatiquement pour minimiser la déformation sonore (crépitement).</p>
<p>[Réduction bruit vent]</p>	<p>Cela réduit le bruit du vent soufflant dans le microphone intégré tout en conservant la qualité du son.</p> <p>[ÉLEVÉ] : Ceci réduit efficacement le bruit du vent en diminuant le son de faible hauteur lorsqu'un vent fort est détecté.</p> <p>[STANDARD] : Ceci réduit le bruit du vent sans perte de la qualité sonore en filtrant uniquement le bruit du vent.</p> <p>[NON] : Permet de désactiver la fonction.</p> <ul style="list-style-type: none"> • Vous pouvez ne pas voir le plein effet selon les conditions d'enregistrement. • Cette fonction est uniquement utilisable avec le microphone intégré. <p>Lorsqu'un microphone externe est raccordé, [Vent coupé] s'affiche. (→ 295)</p>

Fonctions d'assistance principale

Ce chapitre décrit les fonctions d'assistance principales qui conviennent durant un enregistrement.

- ➔ Le menu [Personnel] ([Écran / Affichage (vidéo)]) a des fonctions d'assistance de l'affichage comme le marqueur central.
Pour avoir plus de détails, consultez la page 392.

[Moniteur de forme d'onde]



Vous pouvez afficher sur l'écran d'enregistrement une forme d'onde.
Vous pouvez vérifier les informations détaillées concernant la luminosité.

- 1 Paramétrez la molette de sélection du mode sur [M] ou [S&Q].

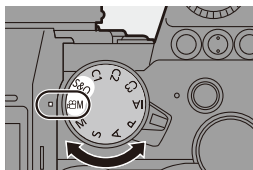

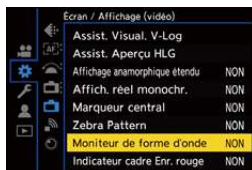

- 2 Réglez [Moniteur de forme d'onde].

- [MENU/SET] ➔ [Réglage] ➔ [Appareil] ➔ [Moniteur de forme d'onde] ➔ [OUI]



3 Sélectionnez la position pour afficher.

- Appuyez sur ▲▼◀▶ pour sélectionner, puis appuyez sur  ou .
- Vous pouvez également le déplacer à l'aide de la commande tactile.
- Pour recentrer la position de la forme d'onde ou du vector scope, appuyez sur [DISP.].

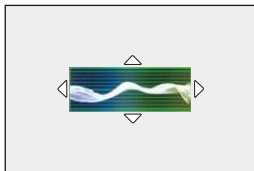

❖ Écrans d'affichage

(%, IRE (Institute of Radio Engineers))

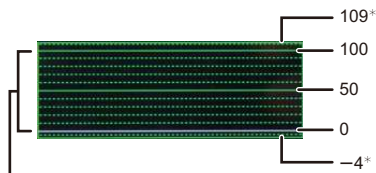

La plage située entre 0 et 100 montre des lignes en pointillés par intervalles de 10.

* Ligne en pointillés

Exemple d'affichage)



- La forme d'onde affichée sur l'appareil photo indique la luminance comme valeurs basées sur les conversions ci-dessous :
 0 % (IRE) : Valeur de luminance de 16 (8 bits)
 100 % (IRE) : Valeur de luminance de 235 (8 bits)



- Vous pouvez également changer la position en la faisant glisser sur l'écran d'enregistrement.
- Les formes d'onde ne peuvent pas être reproduites par HDMI.

[Spotmètre de luminance]

iA P A S M  S&Q









Sert à indiquer un point sur le sujet pour mesurer la luminance sur une petite zone.

1 Réglez sur [Spotmètre de luminance].

-  → [] → [] → [Spotmètre de luminance] → [OUI]



2 Sélectionnez l'endroit où vous désirez mesurer la luminance.

- Appuyez sur     pour sélectionner, puis appuyez sur  ou .

(A) Valeur de luminance

- Vous pouvez également changer la position en faisant glisser le cadre sur l'écran d'enregistrement.
- Pour remettre la position au centre, appuyez sur [DISP.].

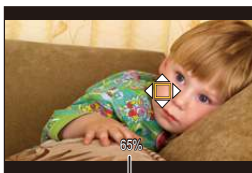

(A)

❖ Plage de mesure

La mesure est possible sur une plage allant de -7% à 109% (IRE).

- Lorsque [Style photo] est réglé sur [V-Log], ceci peut être mesuré avec des unités de valeurs F.
(Calculé comme 0 valeurs F=42 % (IRE))

[Zebra Pattern]

iA P A S M  S&Q



Les parties plus lumineuses que la valeur de base sont affichées avec des rayures.

Vous pouvez également régler la valeur de base et l'étendue de la plage pour que les rayures soient affichées sur les parties comprises dans la plage de luminosité que vous avez spécifiée.



[ZEBRA1]



[ZEBRA2]



[ZEBRA1+2]

 → [] → [] → Sélectionnez [Zebra Pattern]

[ZEBRA1]	Les parties plus lumineuses que la valeur de base sont affichées avec des rayures [ZEBRA1].		
[ZEBRA2]	Les parties plus lumineuses que la valeur de base sont affichées avec des rayures [ZEBRA2].		
[ZEBRA1+2]	[ZEBRA1] et [ZEBRA2] sont affichés.		
[NON]	—		
[RÉG.]	[Zebra 1]	[50%] à [105%]/ [BASE/RANGE]	Permet de définir la luminosité de base.
	[Zebra 2]	[50%] à [105%]/ [BASE/RANGE]	

❖ Lorsque [BASE/RANGE] a été sélectionné avec [RÉG.]

Basée sur la luminosité définie avec [Niveau de base], les parties dont la luminosité est comprise dans la plage définie dans [Plage] sont affichées avec des rayures.

- [Niveau de base] peut être réglé dans la plage située entre 0 % et 109 % (IRE).
- [Plage] peut être réglé dans la plage située entre ± 1 % et ± 10 % (IRE).
- Lorsque [Style photo] est réglé sur [V-Log], ceci peut être réglé sur les unités de valeurs F.
(Calculé comme 0 valeurs F=42 % (IRE))



- [ZEBRA1+2] ne peut pas être sélectionné pendant le réglage [BASE/RANGE].



[Marqueur cadre]



Un cadre avec le rapport de format défini est affiché sur l'écran d'enregistrement.

Cela vous permet de voir, pendant l'enregistrement, l'angle de vue qui sera réalisé avec le rognage (recadrage) en post-traitement.



⇒ [] ⇒ [] ⇒ Sélectionnez [Marqueur cadre]

	[OUI]	Permet d'afficher la marque de cadre sur l'écran d'enregistrement.
	[NON]	—
[RÉG.]	[Ratio du cadre]	Permet de définir le format de la marque de cadre. [2.39:1]/[2.35:1]/[2.00:1]/[1.85:1]/[16:9]/[4:3]/ [5:4]/[1:1]/[4:5]/[9:16]
	[Couleur du cadre]	Permet de définir la couleur de la marque de cadre.
	[Opacité du cadre]	Permet de définir l'opacité en-dehors de la marque de cadre. [100%]/[75%]/[50%]/[25%]/[NON]

Vidéo au ralenti & en accéléré

iA P A S M  S&Q



Dans le mode [S&Q], l'appareil photo enregistre avec une fréquence d'images différente de celle de l'enregistrement, pour permettre la création d'une vidéo au ralenti et d'une vidéo en accéléré au format MP4.



<p>Vidéo au ralenti (Enregistrement en accéléré)</p>	<p>Définir un certain nombre d'images qui est supérieur à la fréquence d'image d'enregistrement de la [Qualité enr.]. Par exemple : Lors d'un enregistrement à 60 fps lorsqu'elle est réglée sur une [Qualité enr.] 30p, la vitesse est réduite de moitié.</p>
<p>Vidéo en accéléré (Enregistrement au ralenti)</p>	<p>Définir un certain nombre d'images qui est inférieur à la fréquence d'image d'enregistrement de la [Qualité enr.]. Par exemple : Lors d'un enregistrement à 15 fps lorsqu'elle est réglée sur une [Qualité enr.] 30p, la vitesse est doublée.</p>

1 Réglez la molette de sélection du mode sur [S&Q].

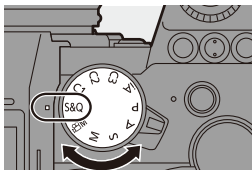
- [Format d'enreg. de fichier] change pour [MP4].



2 Sélectionnez une qualité d'enregistrement avec laquelle vous pouvez enregistrer une vidéo au ralenti & en accéléré.

-  →  →  → [Qualité enr.]

- Les éléments disponibles pour l'enregistrement d'une vidéo au ralenti & en accéléré sont indiqués par [S&Q disponible].
- Qualités d'enregistrement avec lesquelles vous pouvez enregistrer une vidéo au ralenti & en accéléré : → [287](#)



3 Réglez la fréquence d'images.

- **MENU/SET** → [] → [] → [Réglage Vidéo Slow & Quick]
- Tournez , ou pour sélectionner une valeur numérique, puis appuyez sur **MENU/SET** ou .

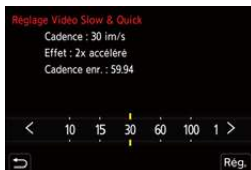

- Vous pouvez définir une fréquence d'images dans les pages suivantes :
 - Vidéo 4K : 1 fps à 60 fps
 - Vidéo FHD : 1 fps à 180 fps

❖ Combinaisons de fréquence d'images et de vitesses de lecture

Cadence	[Changement NTSC/PAL] : [NTSC]				
	4K/30p	4K/24p	FHD/60p	FHD/30p	FHD/24p
180 fps	–	–	3× Lent	6× Lent	7,5× Lent
150 fps	–	–	2,5× Lent	5× Lent	6,25× Lent
120 fps	–	–	2× Lent	4× Lent	5× Lent
100 fps	–	–	1,67× Lent	3,33× Lent	4,17× Lent
60 fps	2× Lent	2,5× Lent	1× Normal	2× Lent	2,5× Lent
30 fps	1× Normal	1,25× Lent	2× Rapide	1× Normal	1,25× Lent
15 fps	2× Rapide	1,6× Rapide	4× Rapide	2× Rapide	1,6× Rapide
10 fps	3× Rapide	2,4× Rapide	6× Rapide	3× Rapide	2,4× Rapide
5 fps	6× Rapide	4,8× Rapide	12× Rapide	6× Rapide	4,8× Rapide
2 fps	15× Rapide	12× Rapide	30× Rapide	15× Rapide	12× Rapide
1 fps	30× Rapide	24× Rapide	60× Rapide	30× Rapide	24× Rapide

Cadence	[Changement NTSC/PAL] : [PAL]		
	4K/25p	FHD/50p	FHD/25p
180 fps	—	3,6× Lent	7,2× Lent
150 fps	—	3× Lent	6× Lent
120 fps	—	2,4× Lent	4,8× Lent
100 fps	—	2× Lent	4× Lent
60 fps	2,4× Lent	1,2× Lent	2,4× Lent
30 fps	1,2× Lent	1,67× Rapide	1,2× Lent
15 fps	1,67× Rapide	3,33× Rapide	1,67× Rapide
10 fps	2,5× Rapide	5× Rapide	2,5× Rapide
5 fps	5× Rapide	10× Rapide	5× Rapide
2 fps	12,5× Rapide	25× Rapide	12,5× Rapide
1 fps	25× Rapide	50× Rapide	25× Rapide



- Le son ne sera pas enregistré durant un enregistrement au ralenti & en accéléré.
- Lorsque [Qualité enr.] est paramétré sur [4K], [Zone capteur en vidéo] est fixé sur [APS-C].
- Lorsque [Qualité enr.] est paramétré sur [FHD], [Zone capteur en vidéo] est fixé sur [FULL].
- Le mode passe en MPM lorsque vous sélectionnez une fréquence d'image de plus de 150 fps.
- L'angle de vue est réduit lorsque vous sélectionnez une fréquence d'image de 180 fps.
- L'enregistrement s'arrête lorsque la durée continue de celui-ci dépasse 30 minutes.

[Recadrage Live]

iA P A S M  S&Q

En cadrant une partie de l'image depuis celle affichée dans la vue en direct, il est possible d'enregistrer une vidéo FHD qui incorpore un panoramique et un zoom avec l'appareil photo en position fixe.



Panoramique

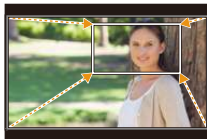

Zoom avant



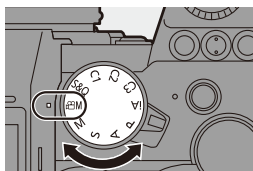

- Utilisez un trépied pour diminuer les secousses de l'appareil photo.

- 1 Réglez la molette de sélection du mode sur .





- 2 Réglez [Format d'enreg. de fichier] sur [MP4] ou sur [MOV].

-  →  →  → [Format d'enreg. de fichier] → [MP4]/[MOV]



3 Sélectionnez une qualité d'enregistrement avec laquelle vous pouvez enregistrer une vidéo [Recadrage Live].

-  →  →  → [Qualité enr.]

- Une qualité d'enregistrement avec laquelle vous pouvez enregistrer une vidéo [Recadrage Live] : → 287



4 Réglez la durée du panoramique et du zoom.

-  →  →  → [Recadrage Live]
- [40 S]/[20 S]

- Si vous avez sélectionné une qualité d'enregistrement où l'enregistrement du cadrage en direct n'est pas disponible, l'appareil photo bascule sur une qualité d'enregistrement vidéo FHD avec laquelle l'enregistrement est possible. (→ 287)



5 Définissez le photogramme de départ du cadrage (A).

- Sélectionnez la plage à cadrer et appuyez sur  ou .

6 Sélectionnez le photogramme final du cadrage (B).

- Sélectionnez la plage à cadrer et appuyez sur  ou .

- Pour refaire les réglages de la position et de la taille de l'image de début et de celle de fin, appuyez sur .

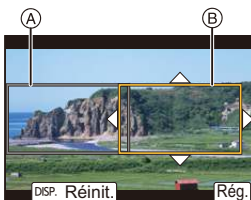



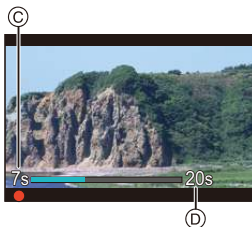
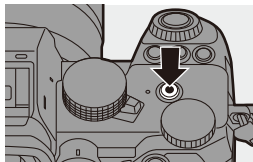

7 Lancez l'enregistrement de cadrage en direct.



- Appuyez sur la touche d'enregistrement vidéo.
 - Ⓒ Durée d'enregistrement écoulée
 - Ⓓ Durée de fonctionnement définie
- Une fois que la durée de fonctionnement définie est dépassée, l'enregistrement se termine automatiquement. Pour arrêter l'enregistrement en cours, appuyez une nouvelle fois sur la touche d'enregistrement vidéo.



❖ Actions pour le réglage de l'image de cadrage

Commande par touche	Commande tactile	Description des commandes
	Toucher	Déplace l'image.
	Écartier/ Pincer	Permet d'agrandir/réduire l'image par petits incréments.
	—	Agrandit/réduit l'image.
[DISP.]	[Réinit.]	Image de départ : Permet de remettre la position et la taille de l'image sur les réglages par défaut. Image de fin : Permet d'annuler les réglages de la position et de la taille de l'image.
	[Rég.]	Permet de valider la position et la taille de l'image.





- Le mode MPA bascule sur [] (détection visage). (Les corps humains ne peuvent pas être détectés. Il n'est pas possible d'indiquer la personne à mettre au point.)
- Les mesures de la luminosité et la mise au point sont effectuées dans l'image de cadrage. Pour verrouiller la mise au point, réglez [AF continu] sur [NON], ou réglez le mode de mise au point sur [MF].
- [Mode mesure] sera [] (mesure multiple).

Enregistrement journal

iA P A S M S&Q



Le réglage de [Style photo] sur [V-Log] permet l'enregistrement journal. Des images finies avec une riche gradation peuvent être créées par le traitement post-production.

 →  →  → [Style photo] → Sélectionnez [V-Log]



- Le traitement post-production est activé en utilisant les données LUT (Look-Up Table).
Vous pouvez télécharger les données LUT depuis le site d'assistance suivant :
<https://panasonic.jp/support/global/cs/dsc/download/index3.html>
(En anglais uniquement)

❖ Sensibilité ISO Lorsque [V-Log] est sélectionné

La limite inférieure de la sensibilité ISO est fixée à [640] (lorsque [Sensibilité étendue] est défini : [320]), et la limite supérieure est [51200].

❖ Exposition lorsque [V-Log] est sélectionné

Les caractéristiques de la courbe [V-Log] sont conformes à celles du "V-Log/V-Gamut REFERENCE MANUAL Rev.1.0". Lorsque réglé sur [V-Log], l'exposition standard est de 42 % IRE quand le gris avec un taux de réflectance de 18 % est imagé.

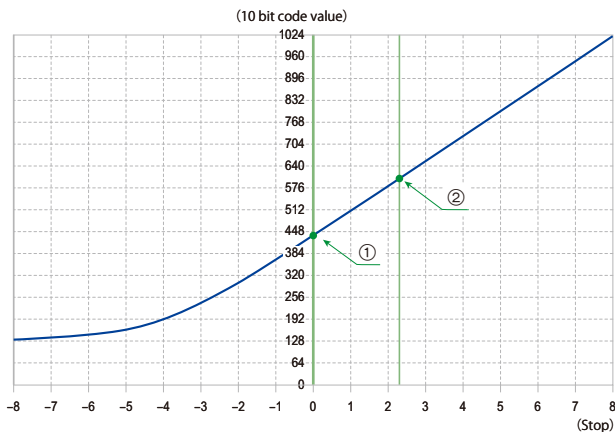

Lorsque [Style photo] est sur [V-Log]

Taux de réflectance (%)	IRE (%)	Valeur F (Stop)	10 bit code value	12 bit code value
0	7,3	—	128	512
① 18	42	0,0	433	1732
② 90	61	2,3	602	2408

- Lorsque la luminance doit être affichée par des unités de valeurs F, cet appareil photo calcule 42 % IRE sur 0 valeur F.





- La luminance peut être vérifiée par les unités de valeurs F :

[🔧] → [📷] → [Spotmètre de luminance] (→ 266)

[🔧] → [📷] → [Zebra Pattern] (→ 267)

[Assist. Visual. V-Log]

Lorsque [Style photo] est réglé sur [V-Log], l'écran d'enregistrement et les images produites via HDMI s'assombriront. Utiliser [Assist. Visual. V-Log] signifie que vous pouvez afficher les images sur l'écran/viseur avec les données LUT appliquées, et les reproduire par HDMI.

 ⇒  ⇒  ⇒ Sélectionnez [Assist. Visual. V-Log]

[Lire fichier LUT]	Permet de lire les données LUT depuis la carte.
[Sélectionner LUT]	Permet de sélectionner les données LUT à appliquer parmi celles prédéfinies ([Vlog_709]) et les données LUT mémorisées.
[Assist. Visual. LUT (Moniteur)]	Permet d'afficher les images avec les données LUT appliquées sur l'écran/viseur de l'appareil photo.
[Assist. Visual. LUT (HDMI)]	Permet d'appliquer les données LUT aux images reproduites par HDMI.



- Lorsque les données LUT sont appliquées, [LUT] s'affiche sur l'écran d'enregistrement.
- Il est possible de mémoriser jusqu'à 4 fichiers de données LUT.

❖ Lecture des fichiers LUT



- Les données LUT suivantes peuvent être utilisées :
 - Le format ".vlt" qui correspond aux besoins spécifiés dans le manuel de référence "VARICAM 3DLUT REFERENCE MANUAL Rev.1.0"
 - Les noms de fichier sont constitués de 8 caractères alphanumériques (extension non comprise)
- Sauvegardez les données LUT ayant l'extension ".vlt" dans le répertoire racine de la carte (le dossier ouvert lorsque la carte est ouverte sur l'ordinateur).

- 1 Insérez une carte contenant les données LUT sauvegardées dans l'appareil photo.
- 2 Sélectionnez [Lire fichier LUT].
 - ⇒ [] ⇒ [] ⇒ [Assist. Visual. V-Log] ⇒ [Lire fichier LUT] ⇒ [Slot carte 1]/[Slot carte 2]
- 3 Appuyez sur ▲▼ pour sélectionner les données LUT à lire, puis appuyez sur ou .
- 4 Appuyez sur ▲▼ pour sélectionner la destination d'enregistrement des données, puis appuyez sur ou .
 - Si des éléments mémorisés sont sélectionnés, ils seront remplacés.

Vidéos HLG

iA P A S M  S&Q



Sert à enregistrer des vidéos avec la large plage dynamique du format HLG. Vous pouvez enregistrer sous une lumière très vive où une surexposition peut se produire ou dans des zones sombres où une sous-exposition peut se produire, en conservant des couleurs à la fois riches et subtiles perceptibles à l'œil nu.



Vous pouvez visionner la vidéo que vous enregistrez en la transmettant par HDMI aux dispositifs (TV, etc.) prenant en charge le format HLG ou en la lisant directement sur des dispositifs compatibles.

- "HLG (Hybrid Log Gamma)" est une norme internationale (ITU-R BT.2100) du format HDR.

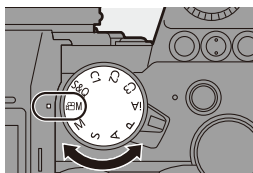
1 Réglez la molette de sélection du mode sur .





2 Réglez [Format d'enreg. de fichier] sur [MP4] ou sur [MOV].

-  ⇒  ⇒  ⇒ [Format d'enreg. de fichier] ⇒ [MP4]/[MOV]



3 Sélectionnez une qualité d'enregistrement avec laquelle vous pouvez enregistrer une vidéo HLG.

-  ⇒  ⇒  ⇒ [Qualité enr.]



- Les éléments disponibles pour l'enregistrement avec une vidéo HLG sont indiqués par [HLG disponible].
- Qualité d'enregistrement avec laquelle vous pouvez enregistrer une vidéo HLG : → 287

4 Réglez [Style photo] sur [2100Like(HLG)].

-  ⇒  ⇒  ⇒ [Style photo] ⇒ [2100Like(HLG)]

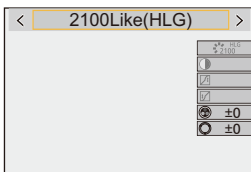

- L'écran et le viseur de cet appareil photo ne prennent pas en charge l'affichage des images au format HLG. Avec [Écran] sous [Assist. Aperçu HLG] dans le menu [Personnel] ([Écran / Affichage (vidéo)]), vous pouvez afficher les images qui ont été converties pour les contrôler sur l'écran/viseur de cet appareil photo. (→ 282)



- Les images HLG semblent sombres sur les dispositifs ne prenant pas en charge le format HLG. Avec [HDMI] sous [Assist. Aperçu HLG] dans le menu [Personnel] ([Écran / Affichage (vidéo)]), vous pouvez définir la méthode de conversion des images affichées pour les contrôler. (→ 282)

❖ Sensibilité ISO Lorsque [2100Like(HLG)] est sélectionné

La limite inférieure de la sensibilité sera [400].

[Assist. Aperçu HLG]

Lors de l'enregistrement ou de la lecture d'une [Photo HLG] et d'une vidéo HLG, ceci permet d'afficher les images avec une gamme de couleurs et une luminosité converties sur l'écran/viseur de l'appareil photo, ou de transmettre celles-ci par HDMI.

 ⇒  ⇒  ⇒ [Assist. Aperçu HLG] ⇒ [Écran] ou [HDMI]

[AUTO]*	Permet de convertir des images avant de les transmettre par HDMI tout en appliquant l'effet du [MODE2]. Ce paramètre de conversion marche uniquement lorsque l'appareil photo est raccordé à un dispositif qui ne prend pas en charge le HDR (format HLG).
[MODE1]	Convertit en mettant l'accent sur les zones lumineuses telles que le ciel. • [MODE1] est affiché sur l'écran d'enregistrement.
[MODE2]	Convertit en mettant l'accent sur la luminosité du sujet principal. • [MODE2] est affiché sur l'écran d'enregistrement.
[NON]	Permet d'afficher sans convertir la gamme des couleurs et la luminosité. • Les images HLG apparaissent plus sombres sur les dispositifs qui ne prennent pas en charge le format HLG.

* Peut uniquement être réglé pendant que [HDMI] est sélectionné.

Enregistrement anamorphosé

iA P A S M S&Q



Cet appareil photo peut enregistrer une vidéo ayant une résolution 4K-A (vidéo anamorphique (4:3)) compatible avec un enregistrement anamorphique du format 4:3.

Avec le format normal d'une vidéo 16:9, vous pouvez sélectionner la qualité d'enregistrement adaptée à un enregistrement anamorphique.

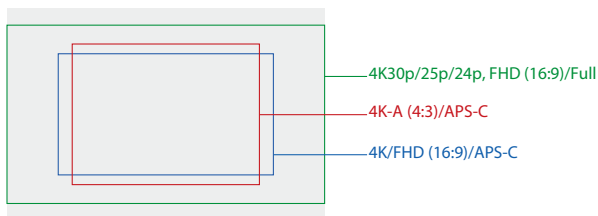

- Les éléments ci-dessus montre quelques qualités d'enregistrement disponibles lorsqu'un objectif plein cadre est installé.
Consultez la page [250](#) pour avoir des détails sur la qualité d'enregistrement 16:9.

Lors d'un enregistrement anamorphique, il est également possible d'afficher des photos désanamorphosées et l'angle de vue lors du cadrage après l'édition désanamorphosée. Il est également possible de basculer sur un stabilisateur d'image adapté à l'enregistrement anamorphique.

- Cet appareil photo n'est pas compatible avec l'édition désanamorphosée (décompression optique) de la vidéo anamorphosée enregistrée. Utilisez un logiciel compatible.
- ➔ Consultez la page [182](#) pour plus d'informations sur les stabilisateurs d'image adaptés à l'enregistrement anamorphosé.

[Anamorphique(4:3)]

iA P A S M  S&Q



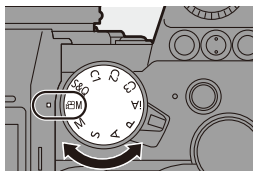

Vous pouvez enregistrer une vidéo avec un format 4:3 et une résolution 4K-A compatible avec l'enregistrement anamorphique.

- 1 Réglez la molette de sélection du mode sur .



- 2 Réglez la qualité de l'image pour [Anamorphique(4:3)].

-  →  →  → [Anamorphique(4:3)]
- [Format d'enreg. de fichier] change pour [MOV].



❖ Éléments de configuration ([Anamorphique(4:3)])

- Format audio : LPCM (2 canaux)

- (A) Fréquence des images de l'enregistrement
- (B) Débit binaire (Mbit/s)
- (C) Format de la compression vidéo (**HEVC** : H.265/HEVC, **AVC** : H.264/MPEG-4 AVC)

[Changement NTSC/PAL] : [NTSC]					
[Qualité enr.]	Résolution	YUV/bits	(A)	(B)	(C)
[4K-A/30p/422/10-L]*	3328×2496	4:2:2/10 bits	29,97p	150	AVC
[4K-A/30p/420/8-L]	3328×2496	4:2:0/8 bits	29,97p	100	AVC
[4K-A/24p/422/10-L]*	3328×2496	4:2:2/10 bits	23,98p	150	AVC
[4K-A/24p/420/8-L]	3328×2496	4:2:0/8 bits	23,98p	100	AVC
[NON]	—				

[Changement NTSC/PAL] : [PAL]					
[Qualité enr.]	Résolution	YUV/bits	(A)	(B)	(C)
[4K-A/50p/420/10-L]*	3328×2496	4:2:0/10 bits	50,00p	200	HEVC
[4K-A/50p/420/8-L]*	3328×2496	4:2:0/8 bits	50,00p	150	AVC
[4K-A/25p/422/10-L]*	3328×2496	4:2:2/10 bits	25,00p	150	AVC
[4K-A/25p/420/8-L]	3328×2496	4:2:0/8 bits	25,00p	100	AVC
[NON]	—				

* L'enregistrement s'arrête lorsque la durée continue de celui-ci dépasse 30 minutes.



- Toutes les vidéos seront enregistrées en utilisant Long GOP pour compresser les images.
- Utilisez une carte UHS de classe de vitesse 3 ou supérieure pour enregistrer.

[Affichage anamorphique étendu]

iA P A S M  S&Q







Affichez les images non-compressées adaptées au grossissement de l'objectif anamorphoseur sur cet appareil photo.



En utilisant la [Marqueur cadre], il est également possible de superposer sur l'affichage, le cadre de l'angle de vue lors du cadrage après l'édition désanamorphosée.



1 Paramétrez la molette de sélection du mode sur [M] ou [S&Q].



2 Réglez [Affichage anamorphique étendu].



-  ⇒ [] ⇒ [] ⇒ [Affichage anamorphique étendu]

Configuration : [] [] ([2.0×])/

[] [] ([1.8×])/

[] [] ([1.5×])/

[] [] ([1.33×])/

[] [] ([1.30×])/

[NON]

- Effectuez les réglages en fonction du grossissement de l'objectif anamorphoseur que vous utilisez.

3 Réglez [Marqueur cadre].

-  ⇒ [] ⇒ [] ⇒ [Marqueur cadre]
- Pour avoir plus de détails, consultez la page 268.

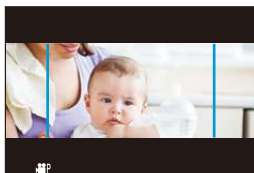
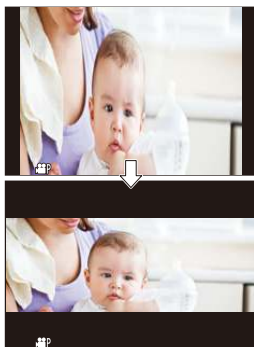

- Les images sorties par HDMI ne sont pas désanamorphosées.

Liste des qualités d'enregistrement qui permettent d'enregistrer des vidéos spéciales

S&Q : Qualités d'enregistrement avec lesquelles vous pouvez enregistrer une vidéo au ralenti & en accéléré

Live Crop : Qualités d'enregistrement qui permettent l'utilisation de [Recadrage Live]

HLG : Qualité d'enregistrement avec laquelle vous pouvez enregistrer une vidéo HLG

❖ [Format d'enreg. de fichier] : [MP4]

[Changement NTSC/ PAL]	[Qualité enr.]	S&Q	Live Crop	HLG
[NTSC]	[4K/10bit/100M/60p]			✓
	[4K/8bit/100M/30p]	✓		
	[4K/10bit/72M/30p]			✓
	[4K/8bit/100M/24p]	✓		
	[4K/10bit/72M/24p]			✓
	[FHD/8bit/28M/60p]	✓	✓	
	[FHD/8bit/20M/30p]	✓	✓	
	[FHD/8bit/24M/24p]	✓		
[PAL]	[4K/10bit/100M/50p]			✓
	[4K/8bit/100M/25p]	✓		
	[4K/10bit/72M/25p]			✓
	[FHD/8bit/28M/50p]	✓	✓	
	[FHD/8bit/20M/25p]	✓	✓	

❖ [Format d'enreg. de fichier] : [MOV]

[Changement NTSC/ PAL]	[Qualité enr.]	S&Q	Live Crop	HLG
[NTSC]	[4K/60p/420/10-L]			✓
	[4K/60p/420/8-L]			
	[4K/30p/422/10-L]			✓
	[4K/30p/420/8-L]			
	[4K/24p/422/10-L]			✓
	[4K/24p/420/8-L]			
	[FHD/60p/422/10-L]		✓	✓
	[FHD/60p/420/8-L]		✓	
	[FHD/30p/422/10-L]		✓	✓
	[FHD/30p/420/8-L]		✓	
	[FHD/24p/422/10-L]			✓
	[FHD/24p/420/8-L]			
[PAL]	[4K/50p/420/10-L]			✓
	[4K/50p/420/8-L]			
	[4K/25p/422/10-L]			✓
	[4K/25p/420/8-L]			
	[FHD/50p/422/10-L]		✓	✓
	[FHD/50p/420/8-L]		✓	
	[FHD/25p/422/10-L]		✓	✓
	[FHD/25p/420/8-L]		✓	

11. Raccordements à des dispositifs externes (vidéo)

Dispositifs HDMI (sortie HDMI)

iA P A S M  S&Q



Vous pouvez enregistrer tout en retransmettant les images de l'appareil photo vers un moniteur externe ou un enregistreur externe raccordé par un micro-câble HDMI.

- Le contrôle de la sortie HDMI diffère entre l'enregistrement et la lecture.
Consultez la page 401 pour les réglages de la sortie HDMI durant la lecture.

Pour commencer :

- Mettez hors marche l'appareil photo et l'écran/enregistreur externe.

Raccordez l'appareil photo à un moniteur ou un enregistreur externe à l'aide d'un micro-câble HDMI disponible dans le commerce.

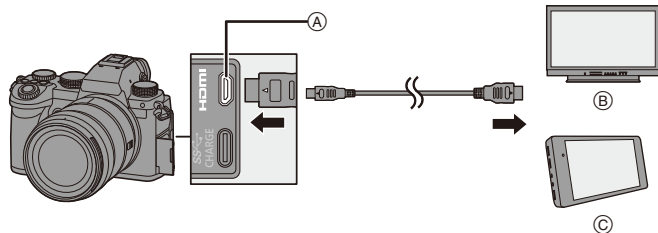

(A) Prise [HDMI] (Type D)

(C) Enregistreur externe

(B) Moniteur externe

- Vérifiez le sens de la prise et branchez/débranchez en tenant la fiche droite.
(L'introduction de biais peut déformer la prise et entraîner un dysfonctionnement).
- Ne raccordez pas le câble aux mauvaises prises. Cela peut causer un dysfonctionnement.



- Utilisez un "câble micro HDMI haut débit" comportant le logo HDMI. Les câbles qui ne sont pas conformes avec les normes HDMI ne fonctionnent pas.
"Câble micro HDMI haut débit" (Fiche de Type D–Type A, jusqu'à 2 m (6,6 pi) de longueur)

Sortie des images via HDMI

Les images transmises via HDMI diffèrent selon le mode d'enregistrement.

❖ Mode [M]/[S&Q]

La résolution et la fréquence d'image de sortie sont conformes aux paramètres de [Qualité enr.] définis dans le menu [Vidéo] ([Format d'image]).



Le YUV et la valeur du bit sont reproduits avec le YUV modifié en 4:2:2 comme montré à droite. Si le dispositif raccordé n'est pas compatible avec le système de sortie, la reproduction change en fonction du dispositif raccordé.

Enregistrement sur une carte	Sortie HDMI
4:2:2 10 bits	4:2:2 10 bits
4:2:0 10 bits	4:2:2 10 bits
4:2:0 8 bits	4:2:2 8 bits



- Une vidéo anamorphique (4:3) est reproduite au format 16:9 avec des bandes noires ajoutées aux images.

❖ Mode [iA]/[P]/[A]/[S]/[M]

Pendant l'enregistrement d'une vidéo ou lorsque [Aperçu Photo/Vidéo] est réglé sur [], la sortie est la même que celle du mode []/[S&Q].

La sortie présente un rapport de format 16:9 durant la pause de l'enregistrement. La résolution, la fréquence d'images, YUV et la valeur binaire correspondent au périphérique connecté.



- Lorsque [Format] est réglé sur n'importe quel autre rapport de format que 16:9, des bandes sont ajoutées aux images et celles-ci sont reproduites avec un rapport de format 16:9.

❖ Note concernant la sortie HDMI

- Cela peut prendre un certain temps pour que la méthode de sortie change.
- Si vous utilisez la sortie HDMI durant l'enregistrement, l'image peut s'afficher avec un retard.
- Les bips sonores, bip MPA et les sons de l'obturateur électronique sont mis en sourdine pendant la sortie HDMI.
- Lorsque vous vérifiez l'image et le son à partir du téléviseur raccordé à l'appareil photo, le microphone de ce dernier peut capter le son des haut-parleurs du téléviseur et produire un son anormal (retour audio).
Si cela se produit, éloignez l'appareil photo du téléviseur ou baissez le volume du téléviseur.
- Certains écrans de réglage ne sont pas reproduits via HDMI.
- Il n'y a aucune sortie par HDMI pendant que vous enregistrez avec les fonctions suivantes :
 - [PHOTO 6K/4K]/[Post-Focus]
- Si la température de l'appareil photo augmente, [] peut s'afficher, l'enregistrement peut s'arrêter et certaines fonctions peuvent devenir temporairement indisponibles. Attendez que l'appareil photo refroidisse.

[Sortie enr. HDMI]

iA P A S M  S&Q



Règle la sortie HDMI pendant l'enregistrement.

 →  →  → Sélectionnez [Sortie enr. HDMI]

[Affichage info.]	Transmettez l'affichage des informations de l'appareil photo à un dispositif externe raccordé par HDMI.
[Commande enr. HDMI]	<p>L'enregistrement de démarrage et d'arrêt des informations de contrôle est transmis à un enregistreur externe raccordé par HDMI.</p> <ul style="list-style-type: none"> • [Commande enr. HDMI] peut être sélectionné lorsque le [Sortie code temp. HDMI] est réglé sur [OUI] en mode [PASM]. • Les informations de contrôle sont sorties en appuyant sur la touche enregistrement vidéo ou le déclencheur, même si la vidéo ne peut pas être enregistrée (comme lorsqu'il n'y a aucune carte dans l'appareil photo). • Seuls les appareils externes compatibles peuvent être contrôlés.
[Mode Bit 4K/60p]/ [Mode Bit 4K/50p]	<p>En mode [PASM], le réglage de la valeur du bit de sortie des images produites par HDMI est possible pour une vidéo 4K/60p ou 4K/50p.</p> <p>[4:2:2 10bit]/[4:2:0 8bit]</p> <ul style="list-style-type: none"> • Le nom du menu change en fonction du réglage du [Changement NTSC/PAL]. • Ceci marche en mode [PASM], lorsque réglé sur une [Qualité enr.] de 4K/60p ou 4K/50p, et sortie par HDMI. • En utilisant la sortie HDMI pour les images 4K/60p/4:2:2 10 bits ou 4K/50p/4:2:2 10 bits, la vidéo ne peut pas être enregistrée sur une carte. • En utilisant la sortie HDMI pour une vidéo HLG, durant la sortie HDMI des images 4K/60p/4:2:2 10 bits ou 4K/50p/4:2:2 10 bits, depuis le menu [Vidéo] ([Param. d'image]), réglez [Style photo] sur [2100Like(HLG)].
[Sortie son (HDMI)]	Transmettez le son à un dispositif externe raccordé par HDMI.

Microphones externes (en option)



iA P A S M  S&Q

Avec un microphone canon stéréo (DMW-MS2 : en option) ou un microphone stéréo (VW-VMS10 : en option), vous pouvez enregistrer un son de haute qualité comparé à celui du microphone intégré.

1 Réglez la [Prise microphone] qui convient au dispositif à raccorder.

-  ⇒ [] ⇒ [] ⇒ [Prise microphone]

MIC 	[Entrée micro (alimentée)]	Pour brancher un microphone externe qui a besoin d'être alimenté par la prise [MIC] de l'appareil photo.
MIC	[Entrée microphone]	Pour raccorder un microphone externe qui n'a pas besoin d'être alimenté par la prise [MIC] de l'appareil photo.
LINE	[Entrée ligne]	Pour raccorder un dispositif audio externe à une sortie Line.

- Le paramètre se fixe sur [MIC ] lorsqu'un microphone canon stéréo (DMW-MS2 : en option) est branché.
- En utilisant [MIC ], si vous branchez un microphone extérieur qui ne nécessite pas d'alimentation extérieure, celui-ci pourrait mal fonctionner. Vérifiez le dispositif avant de le brancher.

2 Placez l'interrupteur marche/arrêt de l'appareil photo sur [OFF].

3 Raccordez l'appareil photo au microphone extérieur.

- Pour installer un microphone externe sur la griffe porte-accessoires de l'appareil photo (A), retirez le couvercle de la griffe porte-accessoires. (→ 227)

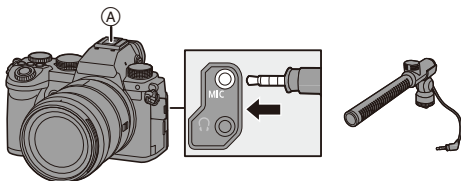

- N'utilisez pas de câbles pour microphone stéréo d'une longueur de 3 m (9,8 pi) ou plus.

❖ Paramétrage de la plage de prise de son (DMW-MS2 : en option)

Lorsque vous utilisez le microphone canon stéréo (DMW-MS2 : en option), vous pouvez régler la plage de prise de son du microphone.

1 Sélectionnez [Microphone spécial].

- → → → [Microphone spécial]



[STEREO]	Prise de son sur une zone étendue.
[LENS AUTO]	Prise de son depuis une plage automatiquement définie par l'angle de vue de l'objectif.
[SHOTGUN]	Aide à empêcher de capter les bruits de fond et enregistre le son provenant d'une direction spécifique.
[S.SHOTGUN]	Rétrécit davantage la plage de prise de son que [SHOTGUN].
[MANUAL]	Règle manuellement la plage de prise de son.

2 (Lorsque [MANUAL] est sélectionné)

Appuyez sur pour ajuster la plage de prise de son, puis appuyez sur ou .

❖ Réduction du bruit du vent

Sert à réduire le bruit du vent lorsqu'un microphone externe est branché.

 ⇒ [] ⇒ [] ⇒ Sélectionnez [Vent coupé]

Configuration : [ÉLEVÉ]/[STANDARD]/[BAS]/[NON]



- Lorsque le microphone externe est branché, [EXT.] apparaît à l'écran.
- Si un microphone externe est branché, [Affichage du niveau d'enreg. son] devient automatiquement [OUI], et le niveau de l'enregistrement s'affiche sur l'écran.
- Lorsque le microphone externe est en place, ne vous en servez pas pour transporter l'appareil photo. Il pourrait se détacher.
- Si des bruits parasites sont enregistrés en utilisant l'adaptateur secteur, utilisez la batterie.
- Le paramètre [Vent coupé] peut altérer la qualité habituelle du son.
- Pour plus de détails, consultez le mode d'emploi du microphone externe.

Adaptateur pour microphone XLR (en option)

iA P A S M  S&Q

En installant un un adaptateur pour microphone XLR (DMW-XLR1 : en option) à l'appareil photo, vous pouvez utiliser un microphone XLR disponible dans le commerce, ce qui permettra d'enregistrer un son stéréo de qualité supérieure.

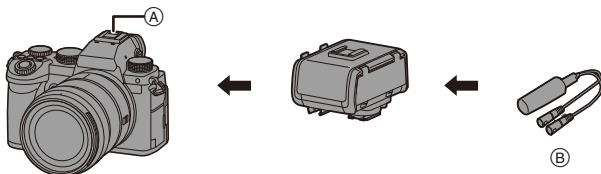

- Ⓐ Griffe porte-accessoires
- Ⓑ Microphone XLR disponible dans le commerce

Pour commencer :

- Mettez l'appareil photo hors marche et retirez le couvercle de la griffe porte-accessoires. (→ 227)

Installez l'adaptateur pour microphone XLR à la griffe porte-accessoires, puis mettez en marche l'appareil photo.

- Lorsque l'adaptateur pour microphone XLR est en place, [Régl. adapt. micro. XLR] passe automatiquement à [OUI].

[OUI]	Enregistre le son à l'aide du microphone XLR.
[NON]	Permet d'enregistrer le son à l'aide du microphone intégré de l'appareil photo.



- Lorsqu'un adaptateur pour microphone XLR est branché, [XLR] s'affiche à l'écran.
- Lorsque [Régl. adapt. micro. XLR] est réglé sur [OUI], les paramètres suivants sont fixés :
 - [Limiteur du niveau d'enreg. son] : [NON]
 - [Réduction bruit vent] : [NON]
 - [Sortie du son] : [REC SOUND]
- [Réglage niveau d'enreg. son] ne peut pas être utilisé lorsque [Régl. adapt. micro. XLR] est réglé sur [OUI].
- Lorsque l'adaptateur pour microphone XLR est en place, [Affichage du niveau d'enreg. son] passe automatiquement à [OUI] et le niveau de l'enregistrement s'affiche sur l'écran.
- Lorsque l'adaptateur pour microphone XLR est en place, ne vous en servez pas pour transporter l'appareil photo. Il pourrait se détacher.
- Si des bruits parasites sont enregistrés en utilisant l'adaptateur secteur, utilisez la batterie.
- Pour plus de détails, consultez le mode d'emploi de l'adaptateur pour microphone XLR.

Casque

iA P A S M M S&Q



Vous pouvez enregistrer des vidéos tout en contrôlant leur son en raccordant un casque disponible dans le commerce à l'appareil photo.

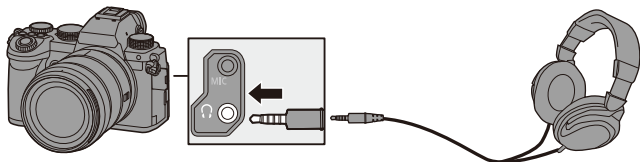

- N'utilisez pas de câbles de casque d'écoute d'une longueur de 3 m (9,8 pi) ou plus.
- Lorsque le casque est branché, les bips sonores, bip MPA et les sons de l'obturateur électronique sont mis en sourdine.

❖ Changement de la méthode de sortie du son

→ [👤] → [🎧] → Sélectionnez [Sortie du son]

[REALTIME]	Son sans décalage. Il peut être différent du son enregistré dans les vidéos.
[REC SOUND]	Son à enregistrer dans les vidéos. Le son de sortie peut être retardé par rapport au son réel.



- Le réglage est fixé sur [REC SOUND] dans les cas suivants :
 - Durant la transmission du son par HDMI
 - Lorsque [Microphone spécial] est sur [LENS AUTO], [SHOTGUN], [S.SHOTGUN], ou [MANUAL]
 - En utilisant l'adaptateur pour microphone XLR (DMW-XLR1 : en option)

❖ Réglage du volume du casque

Branchez le casque et tournez .

 : Permet de baisser le volume.

 : Permet de monter le volume.



- Vous pouvez également régler le volume en touchant []/[] sur l'écran de lecture.

Pour régler le volume en utilisant le menu :

❶ Sélectionnez [Volume du casque].

-  ⇒ [] ⇒ [] ⇒ [Volume du casque]

❷ Appuyez sur ▲▼ pour régler le volume du casque, puis appuyez sur

 ou .

- Celui-ci peut être réglé dans une plage de [0] à [NIVEAU15].

12. Lecture et édition des images

Ce chapitre explique la lecture et la suppression des photos et des vidéos. Il explique également l'édition à l'aide de [Traitement des RAW] (→ 312) et [Division vidéo] (→ 318).



- Les images enregistrées sur des dispositifs autres que celui-ci pourraient ne pas pouvoir être lues ou éditées sur cet appareil photo.



- Pour les menus [Lect.] autres que [Traitement des RAW] et [Division vidéo], consultez "Menu [Lect.]" en commençant à la page 406.

Visualisation de photos

1 Affichez l'écran de lecture.

- Appuyez sur [▶].

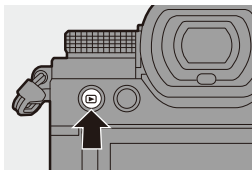

2 Sélectionnez une photo.

- Sélectionnez les photos en appuyant sur ◀▶.
- Vous pouvez parcourir de façon continue les images en appuyant longtemps sur ◀▶.
- Vous pouvez également sélectionner en faisant tourner 🌞 ou ⚙️.
- Vous pouvez également parcourir les images en faisant défiler horizontalement l'écran. En laissant votre doigt appuyé sur le bord gauche ou droit de l'écran après l'avoir fait glisser pour modifier l'image, vous pouvez parcourir de façon continue les images.

Ⓐ Logement de carte



3 Arrêtez la lecture.

- Appuyez à mi-course sur le déclencheur.
- Vous pouvez également arrêter la lecture en appuyant sur [▶].

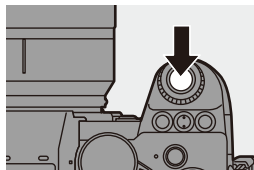

❖ Changement de la carte à afficher

Vous pouvez changer la carte affichée juste en appuyant sur [] durant la lecture.

- Vous pouvez effectuer la même action en appuyant sur la touche Fn dotée de la fonction [Changement Slot carte].

Pour des informations sur la touche Fn, consultez la page [321](#).

- 1 Appuyez sur [].
- 2 Appuyez sur ▲▼ pour sélectionner [Slot carte 1] ou [Slot carte 2], puis appuyez sur  ou .

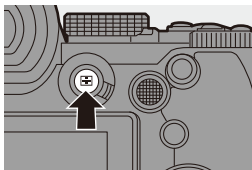

- Cet appareil photo est conforme aux normes “Design rule for Camera File system” (DCF) et “Exchangeable Image File Format” (Exif) établies par “Japan Electronics and Information Technology Industries Association” (JEITA).

L'appareil photo ne peut pas afficher les fichiers qui ne sont pas conformes à la norme DCF.

Exif est un format de fichier image qui permet d'ajouter les informations d'enregistrement, etc.

Pour lire des vidéos

1 Affichez l'écran de lecture.

- Appuyez sur [▶].

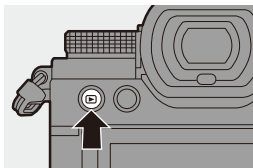

2 Sélectionnez une vidéo.

- Pour avoir des informations sur la manière de sélectionner des images, consultez la page 301.
- L'icône vidéo [▶] s'affiche sur la vidéo.
- La durée de l'enregistrement vidéo (A) s'affiche à l'écran.

Exemple) Pour 8 minutes 30 secondes : 8m30s

- h : heure, m : minute, s : seconde

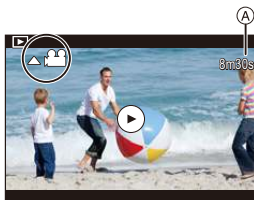

3 Visualisez la vidéo.

- Appuyez sur ▲.
- Vous pouvez également démarrer la lecture en touchant [▶] au centre de l'écran.

(B) Durée de la visualisation/lecture écoutée





(C) Barre de lecture

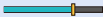

4 Arrêtez la lecture.

- Appuyez sur ▼.

❖ Actions durant la lecture d'une vidéo

Commande par touche	Commande tactile	Description des commandes
▲		Permet de lire/mettre en pause.
▼	—	Permet d'arrêter.
◀	—	Effectue une lecture à retour rapide • Si vous appuyez une nouvelle fois sur ◀, la vitesse augmente. Permet de rembobiner image par image (pendant la pause).
▶	—	Permet d'avancer rapidement la lecture. • Si vous appuyez une nouvelle fois sur ▶, la vitesse augmente. Permet d'avancer image par image (pendant la pause).
—		Permet de sélectionner l'image à afficher.
 / 	Mém.	Extrait la photo (durant la pause). (→ 305)
	—	Permet de baisser le volume.
	+	Permet de monter le volume.



- L'appareil photo peut lire les vidéos aux formats MP4 et MOV.
- Pour lire des vidéos sur un ordinateur, utilisez le logiciel "PHOTOfunSTUDIO".

Extraire une photo

Permet d'extraire un photogramme d'une vidéo et de la sauvegarder comme image JPEG.

1 Faites une pause à l'endroit où vous désirez extraire une photo.

- Appuyez sur ▲.
- Pour bien ajuster la position, appuyez sur ◀▶ (rembobiner image par image ou avancer image par image).



2 Sauvegardez la photo.

- Appuyez sur  ou .
- Vous pouvez également enregistrer la photo en touchant [Mém.].



- La photo créée à partir de la vidéo est sauvegardée avec une qualité [FINE]. La photo est enregistrée avec une taille dépendante de la résolution de la [Qualité enr.].
- La qualité de l'image d'une photo créée à partir d'une vidéo peut être plus grossière que la normale.
-  s'affiche sur l'écran des informations détaillées d'une photo créée à partir d'une vidéo.

Changement du mode affichage





Vous pouvez utiliser des fonctionnalités pour faire des choses comme agrandir des images enregistrées pour les visionner et passer de l'affichage des vignettes à l'affichage de plusieurs images à la fois (lecture mosaïque).

Vous pouvez également passer sur l'affichage calendrier pour montrer les images d'une date d'enregistrement choisie.

Affichage agrandi





Les images affichées peuvent être agrandies (zoom de lecture).

Agrandissement de l'écran de lecture.

- Tournez  vers la droite.
- L'écran de lecture s'agrandit dans l'ordre suivant 2×  4×  8×  16×.
- Une rotation  vers la gauche permet de revenir sur la taille d'affichage précédente.
- Les photos prises avec [Qualité d'image] réglé sur [RAW] ne peuvent pas être affichées en étant agrandies à 16×. (Sauf les photos enregistrées avec la [Qualité d'image] dans [Mode Haute Résolution] réglée sur [RAW])



❖ Commandes durant l'affichage agrandi

Commande par touche	Commande tactile	Description des commandes
	—	Agrandit/réduit l'écran.
—	Écartier/pincer	Agrandit/réduit l'écran par petits incréments.
	Glisser	Permet de déplacer la position de l'affichage agrandi.
 / 	—	Permet de faire défiler les images vers l'avant ou l'arrière tout en conservant le même grossissement et la même position de zoom.





- Vous pouvez afficher le point mis au point avec MPA. Vous pouvez agrandir l'affichage à partir de ce point :

[] ⇒ [] ⇒ [Agrandir zone de netteté] (→ 408)



Affichage vignette

1 Passez à l'affichage vignette.

- Tournez  vers la gauche.
- L'affichage change dans l'ordre suivant, écran 12 images  écran 30 images.

(A) Carte



- Une rotation  vers la gauche durant l'affichage de l'écran à 30 images permet de basculer vers l'affichage calendrier. (→ 309)
- Une rotation  vers la droite permet de revenir sur l'affichage précédent.
- Vous pouvez également changer l'affichage en touchant une icône.







[] : Écran à 1 image

[] : Écran à 12 images

[] : Écran à 30 images

[ CAL] : Calendrier (→ 309)

2 Sélectionnez une image.

- Appuyez sur     pour sélectionner une image puis appuyez sur  ou .



- Lorsque vous appuyez sur [] pendant qu'une vignette est affichée, vous pouvez passer sur la carte en cours d'affichage.
- Vous pouvez faire défiler l'écran en faisant glisser l'affichage vignette vers le haut ou le bas.



- Les images signalées par [] ne peuvent pas être lues.

Lecture calendrier



1 Passez sur la lecture calendrier.

- Tournez  vers la gauche.
- L'affichage change dans l'ordre suivant : écran des vignettes (12 images) \Rightarrow Écran des vignettes (30 images) \Rightarrow Lecture calendrier.



- Une rotation  vers la droite permet de revenir sur l'affichage précédent.

2 Sélectionnez la date d'enregistrement.

- Appuyez sur \blacktriangle \blacktriangledown \blacktriangleleft \blacktriangleright pour sélectionner une date, puis appuyez sur  ou .

3 Sélectionnez une image.

- Appuyez sur \blacktriangle \blacktriangledown \blacktriangleleft \blacktriangleright pour sélectionner une image puis appuyez sur  ou .
- Tournez  vers la gauche pour revenir sur la lecture calendrier.



-  • La carte à afficher ne peut pas être changée durant l'affichage calendrier.
- La plage que le calendrier peut afficher va de janvier 2000 à décembre 2099.

Images de groupe

Les images enregistrées avec la fonction Intervallomètre ou animation image par image sont traitées comme des images de groupe par l'appareil photo et peuvent être supprimées et éditées sur la base du groupe. (Par exemple, si vous supprimez une image du groupe, toutes les images de celui-ci sont supprimées.)

Vous pouvez également supprimer et éditer individuellement chaque image du groupe.

❖ Images traitées comme images de groupe par l'appareil photo

	Images de groupe sauvegardées avec [Sauvegarder PHOTO 6K/4K Brut].
	Images de groupe enregistrées avec le bracketing de mise au point.
	Images de groupe enregistrées avec l'intervallomètre.
	Images de groupe enregistrées avec animation image par image.

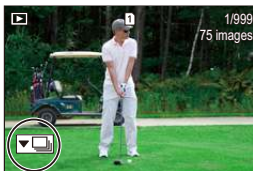

❖ Lecture et édition des images d'un groupe une par une



Les commandes telles que l'affichage des vignettes et la suppression des images sont disponibles avec les images de groupes, comme pour la lecture normale.

- ❶ Sélectionnez l'image de groupe dans l'état de lecture. (→ 301)
- ❷ Appuyez sur ▼ pour afficher les images dans le groupe.
 - Vous pouvez également effectuer la même action en touchant l'icône de l'image de groupe.
- ❸ Appuyez sur ◀▶ pour sélectionner une image.
 - Pour revenir sur l'écran de lecture normal, appuyez une nouvelle fois sur ▼ ou touchez [].





Suppression d'images



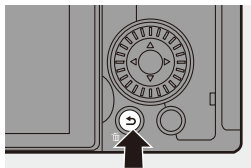

- Les images ne peuvent pas être restaurées une fois qu'elles ont été supprimées. Vérifiez soigneusement les images avant de les supprimer.
- Vous ne pouvez supprimer les images que de la carte présente dans le logement pour carte sélectionné.
- Si vous supprimez une image de groupe, toutes les images de celui-ci sont supprimées.

- 1 Appuyez sur [] en état de lecture.
- 2 Appuyez sur ▲▼ pour sélectionner la méthode de suppression puis appuyez sur

 ou .



[Eff. vue par vue]	Permet de supprimer l'image sélectionnées.
[Effacem. multiple]	<p>Sélection et suppression de plusieurs images.</p> <ol style="list-style-type: none"> 1 Appuyez sur ▲▼◀▶ pour sélectionner l'image à supprimer puis appuyez sur  ou  . <ul style="list-style-type: none"> •  est affiché sur l'image sélectionnée. • Si vous appuyez de nouveau sur  ou  , la sélection s'annule. • Il est possible de sélectionner jusqu'à 100 images. 2 Appuyez sur [DISP.] pour supprimer l'image sélectionnée.

- Pour changer la carte sélectionnée pour supprimer les images, appuyez sur [] et puis sélectionnez le logement pour carte.
- En fonction du nombre d'images à supprimer, cela peut prendre un certain temps.
- Vous pouvez définir laquelle des options [Oui] et [Non] est sélectionnée au départ dans l'écran de confirmation au moment de la suppression :
 - [] ⇒ [] ⇒ [Confirm. effacem.] (→ 414)
- Toutes les images présentes sur la carte peuvent être supprimées :
 - [] ⇒ [] ⇒ [Supprimer toutes les images] (→ 414)

[Traitement des RAW]

Ceci permet de traiter les photos prises au format RAW dans l'appareil photo et de les sauvegarder au format JPEG.

Vous pouvez également sauvegarder des images enregistrées avec [Photo HLG] au format RAW, au format HLG.

1 Sélectionnez [Traitement des RAW].

- Appuyez sur **MENU/SET** → [] → [] → [Traitement des RAW]



2 Sélectionnez l'image RAW.

- Appuyez sur ◀▶ pour sélectionner une image puis appuyez sur **MENU/SET** ou .
- Lorsque les images d'un groupe sont sélectionnées, appuyez sur ▼ et puis sélectionnez une image du groupe. Appuyez une nouvelle fois sur ▼ pour revenir sur l'écran normal de sélection.
- Les réglages du moment de l'enregistrement sont répercutés dans les images affichées.



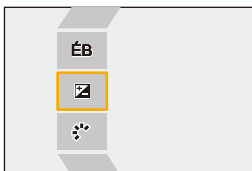

3 Sélectionnez un élément à paramétrer.

- Appuyez sur ▲▼ pour sélectionner un élément puis appuyez sur **MENU/SET** ou .



4 Changez le paramètre.

- Tournez , , ou .
- L'image peut être agrandie/réduite en faisant un geste de pincement avec vos doigts sur l'écran.

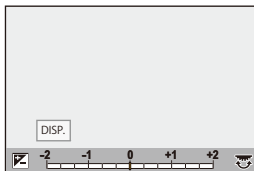





5 Validez le paramètre.

- Appuyez sur  ou .
- L'écran de l'étape 3 réapparaît.







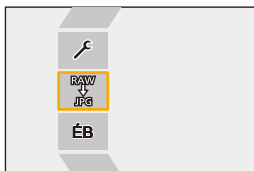



Pour paramétrer un autre élément, répétez les étapes 3 à 5.





6 Sauvegardez l'image.

- Appuyez sur   pour sélectionner [Lancer traitem.] puis appuyez sur  ou .



❖ **Éléments à paramétrer ([Traitement des RAW])**

	[Lancer traitem.]	Sauvegarde l'image.
ÉB	[Éq.blancs]	<p>Sélectionne et règle la balance des blancs. Sélectionner un élément avec  permet de traiter avec le même paramètre qu'au moment de l'enregistrement.</p> <ul style="list-style-type: none"> • Si vous appuyez sur ▼ sur l'écran de sélection [Éq.blancs], l'écran de réglage de la balance des blancs apparaît. • Si vous appuyez sur ▲ tandis que  à  est sélectionné, l'écran de réglage de la température couleur apparaît.
	[Correction de luminosité]	<p>Corrige la luminosité.</p> <ul style="list-style-type: none"> • L'effet [Correction de luminosité] est différent de l'effet de compensation de l'exposition durant l'enregistrement.
	[Style photo]	<p>Sélectionne un Style photo. (→ 208)</p> <ul style="list-style-type: none"> • Si vous appuyez sur [Q] alors que [709Like] est sélectionné, l'écran de réglage Knee apparaît. (→ 260) • Vous ne pouvez pas sélectionner un Style photo pour les images enregistrées avec [V-Log]. Vous ne pouvez pas sélectionner [V-Log] pour les images enregistrées avec [V-Log]. • Vous ne pouvez pas sélectionner un Style photo autre que [Cinelike D2] ou [Cinelike V2] pour les images enregistrées avec [Cinelike D2] ou [Cinelike V2]. Vous ne pouvez pas sélectionner [Cinelike D2] ou [Cinelike V2] pour les images non enregistrées avec Style photo [Cinelike D2] ou [Cinelike V2]. • Lorsque vous avez sélectionné [HLG] dans [Format de fichier] de [Plus de param.], seuls [Standard(HLG)] et [Monochrome(HLG)] sont disponibles pour la sélection.
	[i.Plage dynamique]	Sélectionne le paramètre de [i.Plage dynamique].
	[Contraste]	Règle le contraste.
	[Hautes lumières]	Règle la luminosité des parties claires.
	[Ombres]	Règle la luminosité des parties sombres.

	[Saturation]/ [Tonalité chromatique]	Règle la saturation et la tonalité chromatique.
	[Teinte]	Règle la teinte.
	[Effet de filtre]	Sélectionne les effets de filtre.
	[Effet de grain]	Sélectionne un paramètre d'effet de grain. • Vous ne pouvez pas définir cela pour les images enregistrées en [Mode Haute Résolution].
RB	[Réduc. bruit]	Règle la réduction du vent.
	[Netteté]	Règle la netteté.
[Plus de param.]		<p>[Rétablir version originale] : Remet les paramètres sur ceux présents au moment de l'enregistrement.</p> <p>[Format de fichier] : Choisit un format de fichier entre [JPG] ou [HLG]. Lorsque vous sélectionnez [HLG], les photos au format JPEG et HSP sont enregistrées. (Uniquement les images enregistrées avec [Photo HLG])</p> <p>[Espace coul.] : Choisit un réglage d'espace couleur entre [sRGB] ou [AdobeRGB]. (Uniquement lorsque [JPG] est sélectionné dans [Format de fichier])</p> <p>[Format imag] : Choisit la taille des images à stocker.</p> <p>[Assist. Aperçu HLG (écran)]/[Assist. Aperçu HLG (HDMI)] : La gamme des couleurs et la luminosité des images enregistrées avec [Photo HLG] peuvent être converties pour un affichage sur le moniteur ou le viseur de cet appareil photo ou affichées sur un périphérique HDMI. Reportez-vous à [Assist. Aperçu HLG] dans le menu [Personnel] pour plus de détails. (→ 282)</p> <p>• [Assist. Aperçu HLG (écran)] et [Assist. Aperçu HLG (HDMI)] peuvent uniquement être choisis lorsque [HLG] est sélectionné dans [Format de fichier].</p> <p>[Slot carte de destination] : Vous pouvez choisir le logement pour carte vers lequel sauvegarder les images traitées avec RAW. Lorsque [AUTO] est sélectionné, l'image est sauvegardée vers le même logement pour carte que l'image au format RAW qui doit être traitée.</p>

- Les éléments qui peuvent être réglés dépendent du [Style photo] sélectionné.

	STD ÉCL NAT FLAT PAYS PORT DCINÉ2 VCINÉ2	MONO L MONO L MONO D	709L	V-Log	STD. HLG	HLG MONO
ÉB	✓	✓	✓	✓	✓	✓
	✓	✓	✓	✓	✓	✓
	✓	✓	✓	—	✓	✓
	✓	✓	—	—	—	—
	✓	✓	—	—	✓	✓
	✓	✓	—	—	✓	✓
	✓	✓	—	—	✓	✓
 ([Saturation])	✓	—	✓	—	✓	—
 ([Tonalité chromatique])	—	✓	—	—	—	✓
	✓	—	✓	—	✓	—
	—	✓	—	—	—	✓
	—	✓	—	—	—	—
RB	✓	✓	✓	✓	✓	✓
	✓	✓	✓	✓	✓	✓

❖ Affichage de l'écran de comparaison

Vous pouvez modifier un paramètre tout en contrôlant son effet en affichant côte à côte les images avec la valeur de réglage appliquée.

❶ Appuyez [DISP.] sur l'écran de l'étape 4.

- L'image avec le paramètre actuel (A) s'affiche au centre.
- Touchez l'image avec le paramètre en cours permet de l'agrandir. Toucher [] permet de revenir sur l'affichage d'origine.
- L'écran de comparaison ne peut pas être affiché pendant que [Réduc. bruit] ou [Netteté] est sélectionné.

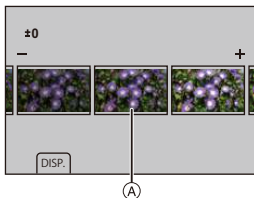

❷ Tournez ,  ou  pour changer le paramètre.

❸ Appuyez sur  ou  pour valider le paramètre.

- Les images RAW enregistrées avec l'appareil photo le sont à la taille [L] de [3:2]. (Cependant, les images RAW enregistrées avec le [Mode Haute Résolution] le sont à la taille [XL] de [3:2])
Avec cette fonction, les images sont traitées avec le format et l'angle de vue que [Conv. télé ét.] avait au moment de l'enregistrement.
- L'élément [Éq.blancs] est fixé sur le paramètre du moment de l'enregistrement pour les photos enregistrées avec plusieurs expositions.
- Les résultats du traitement RAW avec cette fonction et avec le logiciel "SILKYPIX Developer Studio" ne correspondent pas complètement.

[Division vidéo]

Permet de diviser en deux une vidéo ou un fichier rafale 6K/4K enregistrés.

- Les images ne peuvent pas revenir à leur état d'origine une fois qu'elles ont été divisées. Vérifiez soigneusement les images avant d'effectuer une division.
- Ne retirez ni la carte ni la batterie de l'appareil photo durant le processus de division. Les images pourraient être perdues.

1 Sélectionnez [Division vidéo].

- Appuyez sur **MENU/SET** → [▶] → [✂] → [Division vidéo]



2 Sélectionnez et lisez la photo.

- Appuyez sur ◀▶ pour sélectionner une image puis appuyez sur **MENU/SET** ou .



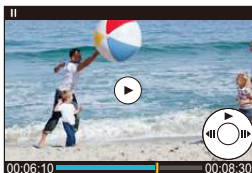

3 Faites une pause à l'endroit où vous désirez diviser.

- Appuyez sur ▲.
- Pour bien ajuster la position, appuyez sur ◀▶ (rembobiner image par image ou avancer image par image).



4 Divisez la vidéo.

- Appuyez sur  ou .
- Vous pouvez également diviser la vidéo en touchant [Diviser].



- Diviser une vidéo aux endroits près du début ou de la fin de celle-ci peut être impossible.
- Les vidéos ayant une courte durée d'enregistrement ne peuvent pas être divisées.

13. Personnalisation de l'appareil photo

Ce chapitre décrit la fonction de personnalisation avec laquelle vous pouvez configurer l'appareil photo avec vos paramètres préférés.

Permet de changer la manière dont les touches, les molettes, etc. de l'appareil photo sont actionnées.



[Réglage touche Fn]

→ 321



[Config. Commut. Op. Mol.]

→ 330

Permet de mémoriser les informations de l'appareil photo actuellement sélectionnées.



Mode personnalisé

→ 337

Permet de changer les éléments d'affichage du menu.

Menu rapide

→ 332

Menu Perso

→ 341

Permet d'importer les informations de réglage de l'appareil photo sur un autre appareil photo.

[Sauvg/Rétab. les param. app. photo.]

→ 343

 • Les paramètres détaillés des commandes de l'appareil photo et de l'affichage de l'écran sont disponibles dans le menu [Personnel]. (→ 370)

Touches Fn

Vous pouvez mémoriser des fonctions sur les touches Fn (Fonction). De plus, vous pouvez mémoriser d'autres fonctions sur les touches spécialisées comme la touche [WB] de la même manière que sur les touches Fn. Des fonctions différentes peuvent être définies pour l'enregistrement et pour la lecture.

❖ Paramètres par défaut de la touche Fn

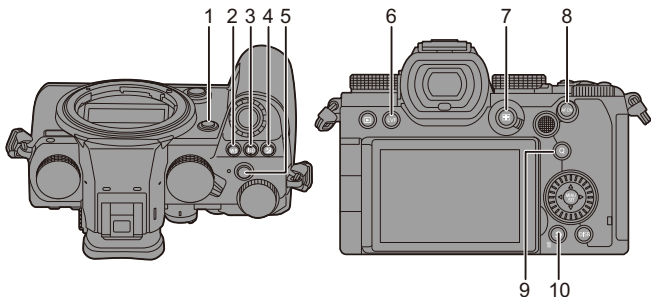

	Touches Fn	[Réglage en mode ENR.]	[Réglage en mode LECTURE]
1	[Fn2]	[Aperçu]	[Aucun réglage]
2	[WB]	[Éq.blancs]	[Aucun réglage]
3	[ISO]	[Sensibilité]	[Aucun réglage]
4	[]	[Compensation expo]	[Aucun réglage]
5	Enregistrement vidéo touche	[Enregistrement vidéo]	[Enregistrement vidéo]
6	[LVF]	[Chang LVF/écran]	[Chang LVF/écran]
7	[]	[Mode AF]	[Changement Slot carte]
8	[AF ON]	[AF-ON]	[Évaluation★3]
9	[Q]	[Q.MENU]	[Envoyer image (Smartphone)]
10	[Fn1]/[]/[]	[Jauge de niveau]	<ul style="list-style-type: none"> • Ne peut pas être utilisé comme touches Fn pendant la lecture

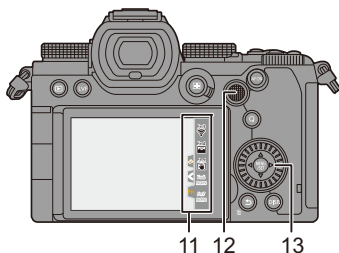



	Touches Fn	[Réglage en mode ENR.]	[Réglage en mode LECTURE]
11	[Fn3]	[Wi-Fi]	
	[Fn4]	[Histogramme]	
	[Fn5]	[Augmenter Stab. Im. (vidéo)]	
	[Fn6]	[Off (désactiver l'appui long)]	
	[Fn7]	[Off (désactiver l'appui long)]	
12	 [Fn8] [Fn9] [Fn10] [Fn11] [Fn12]	[Aucun réglage]	<ul style="list-style-type: none"> • Ne peut pas être utilisé comme touches Fn pendant la lecture
13	 [Fn13] [Fn14] [Fn15] [Fn16]	[Aucun réglage]	

Mémorisation des fonctions sous les touches Fn



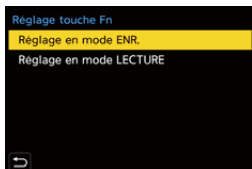

- Avec les paramètres par défaut, [Fn8] à [Fn12] sur la manette ne peuvent pas être utilisées.
Pour utiliser les fonctions, paramétrez le [Réglage Joystick] dans le menu [Personnel] ([Opération]) sur [Fn]. (→ 381)

1 Sélectionnez [Réglage touche Fn].

-  →  →  → [Réglage touche Fn] → [Réglage en mode ENR.]/[Réglage en mode LECTURE]





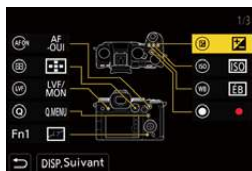

2 Sélectionnez la touche.

- Appuyez sur ▲▼ pour sélectionner la touche, puis appuyez sur  ou .
- La sélection est également possible en faisant tourner  ou .
- Appuyez sur [DISP.] pour changer la page.







3 Trouvez la fonction à mémoriser.

- Tournez  pour sélectionner le sous-onglet où la fonction à mémoriser est classée (→ 325, 328), puis appuyez sur  ou .
- Vous pouvez également choisir en appuyant sur ◀ pour sélectionner le sous-onglet, en appuyant sur ▲▼ ou en tournant , puis en appuyant sur ▶.
- Passez de l'onglet [1] à [3] en appuyant sur [Q].



4 Mémorisez la fonction.

- Appuyez sur ▲▼ pour sélectionner une fonction, puis appuyez sur  ou .
- La sélection est également possible en faisant tourner  ou .

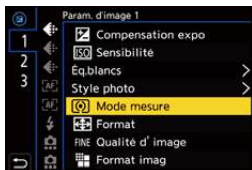



- Sélectionnez des éléments avec [>] en sélectionnant une nouvelle fois l'élément.
- Selon la touche, certaines fonctions ne peuvent pas être mémorisées.



- Vous pouvez également toucher [Fn] sur la panneau de contrôle (→ 67) pour afficher l'écran de l'étape 2.
- Vous pouvez également appuyer longuement sur la touche Fn (2 s) pour afficher l'écran de l'étape 4.
(Cela pourrait ne pas s'afficher selon la fonction mémorisée et le type de la touche.)

❖ Paramètres de réglage ([Réglage touche Fn]/[Réglage en mode ENR.]

Onglet [1]

 [Param. d'image]		 [MAP/Déclencheur]	
[Compensation expo]	→ 196	[Mode AF]	→ 100
[Sensibilité]	→ 199	[Régl. perso. AF(Photo)]	→ 98
[Éq.blancs]	→ 202	[Régl. perso. AF(Vidéo)]	→ 258
[Style photo]	→ 208	[Focus Peaking]	→ 356
[Mode mesure]	→ 184	[Sensibilité Focus Peaking]	→ 356
[Format]	→ 83	[Vitesse mouvem. AF 1-zone]	→ 356
[Qualité d'image]	→ 86	[Verr. bague mise au pt]	→ 374
[Format imag]	→ 85	[AE LOCK]	→ 198
[Photo HLG]	→ 225	[AF LOCK]	→ 198
[Mode Haute Résolution]	→ 221	[AF/AE LOCK]	→ 198
[Mesure spot pour 1 photo]		[AF-ON]	→ 95
• Enregistre avec le mode mesure réglé sur  (mesure Spot) une seule fois.		[AF-ON : premier plan]	
[Réduc. bruit expo. long.]	→ 351	• La MPA fonctionne en donnant la priorité aux sujets en gros-plan.	
[Vit. obtu. mini.]	→ 352	[AF-ON : arrière-plan]	
[1 photo RAW+JPG]		• La MPA fonctionne en donnant la priorité aux sujets à distance.	
• Enregistre une image RAW et une image JPEG simultanément une seule fois.		[Agrandiss. de la zone AF]	→ 97
[i.Plage dynamique]	→ 353	[Réglage zone focus]	
[Effet de filtre]	→ 215	• Affiche l'écran de transition de la zone MPA/d'assistance MPM.	
[Commande AE]		 [Flash]	
• Permet de régler la valeur d'ouverture et la vitesse d'obturation sur les paramètres adaptés à l'exposition standard déterminée par l'appareil photo.		[Mode de flash]	→ 229
[AE tactile]	→ 81	[Réglage du flash]	→ 233
[Mode exposit.]	→ 245	[Config. flash sans fil]	→ 236

 [Autres (Photo)]	
[Mode d'entraînement]	→ 128
[1 "PHOTO 6K/4K"]	
• Permet d'effectuer l'enregistrement d'une photo 6K/4K une seule fois.	
[Bracketing]	→ 156

[Mode discret]	→ 174
[Stabilisat. d'image]	→ 177
[Type d'obturateur]	→ 175
[Conv. télé ét.]	→ 125
[Composition en affichage réel]	→ 162
[Post-Focus]	→ 166

Onglet [2]

 [Format d'image]	
[Format d'enreg. de fichier]	→ 249
[Qualité enr.]	→ 250
[Réglage Vidéo Slow & Quick]	→ 270
[Affichage du Time Code]	→ 254

 [Audio]	
[Affichage du niveau d'enreg. son]	→ 263
[Réglage niveau d'enreg. son]	→ 263
[Limiteur du niveau d'enreg. son]	→ 263

[Régl. directiv. micro. spécial]	
• Permet de régler la plage de collecte du son pour [MANUAL] dans [Microphone spécial]. (→ 294).	

 [Autres (Vidéo)]	
[Stabilisat. d'image]	→ 179
[Stabilis. élec. (vidéo)]	→ 179
[Augmenter Stab. Im. (vidéo)]	→ 179
[Zone capteur en vidéo]	→ 249
[Recadrage Live]	→ 272

 [Opération]	
[Q.MENU]	→ 69

[Switch Enregistrement / Lecture]	
• Passe sur l'écran de lecture.	

[Enregistrement vidéo]	→ 240
[Chang LVF/écran]	→ 66

[Verrouillage de l'opération]	
• Un certain type de commande est désactivé. Définissez le type de commande à désactiver dans [Réglage Verrou. Opérations] (→ 378).	
[Config. Commut. Mol.]	→ 331



 [Écran / Affichage]	
[Aperçu]	→ 195

[Aperçu effet ouverture]	
• L'effet d'ouverture peut être visualisé tandis que la touche Fn est pressée.	

[Aperçu constant]	→ 383
[Jauge de niveau]	→ 391
[Histogramme]	→ 384
[Spotmètre de luminance]	→ 266
[Marqueur cadre]	→ 268
[Grille de référence Photo]	→ 385
[Affichage boosté]	→ 386
[Affich. réel monochr.]	→ 392
[Mode nuit]	→ 387









[Style aff. LVF/écran]	
• Change le style de l'écran ou du viseur affiché.	
[Aperçu Photo/Vidéo]	→ 388
[Zebra Pattern]	→ 393
[Assist. Visual. LUT (Moniteur)]	→ 278
[Assist. Visual. LUT (HDMI)]	→ 278
[Sélectionner LUT]	→ 278
[Assist. Aperçu HLG (écran)]	→ 282
[Assist. Aperçu HLG (HDMI)]	→ 282
[Superposition translucide]	→ 390
[Statut stabilisateur d'image]	→ 390
[Moniteur de forme d'onde]	→ 264
[Affichage anamorphique étendu]	→ 286
 [Objectif / Autres]	
[Contrôle Bague de mise au point]	→ 394
[Contrôle de zoom]	→ 126

Onglet [3]

 [Carte/Fichier]	
[Slot carte de destination]	
• Change la priorité des cartes pour l'enregistrement. Ceci peut être utilisé si [Fonction Double Slot Carte] (→ 88) est sur [Enreg. relais].	
 [ENTREES/SORTIES]	
[Wi-Fi]	→ 416
 [Autres]	
[Aucun réglage]	
• La touche ne fonctionne pas comme une touche Fn.	
[Off (désactiver l'appui long)]	
• La touche ne fonctionne pas comme une touche Fn. L'écran d'enregistrement d'une fonction ne s'affiche pas lorsque vous appuyez longuement (2 secondes) sur la touche Fn.	
[Rétablir valeurs par défaut]	
• Restaurer les paramètres par défaut de la touche Fn. (→ 321)	

❖ Paramètres de réglage ([Réglage touche Fn]/[Réglage en mode LECTURE])

Onglet [1]

 [Mode lecture]		 [Édition image]	
[Agrandir zone de netteté]	→ 408	[Copie]	→ 413
[Assist. Visual. LUT (Moniteur)]	→ 278	 [Opération]	
[Assist. Aperçu HLG (écran)]	→ 392	[Switch Enregistrement / Lecture]	
[Affichage anamorphique étendu]	→ 286	• Passe sur l'écran d'enregistrement.	
 [Traitement image]		[Chang LVF/écran]	→ 66
[Traitement des RAW]	→ 312	[Enregistrement vidéo]	→ 240
[Sauvegarder PHOTO 6K/4K Brut]	→ 144	 [Écran / Affichage]	
 [Ajouter/Supprimer Infos]		[Mode nuit]	→ 387
[Eff. vue par vue]	→ 311	 [Carte/Fichier]	
[Protéger]	→ 411	[Changement Slot carte]	→ 302
[Évaluation★1]	→ 411	 [ENTREES/SORTIES]	
[Évaluation★2]	→ 411	[Wi-Fi]	→ 416
[Évaluation★3]	→ 411	[Envoyer image (Smartphone)]	→ 449
[Évaluation★4]	→ 411	[Assist. Visual. LUT (HDMI)]	→ 278
[Évaluation★5]	→ 411	[Assist. Aperçu HLG (HDMI)]	→ 392

Onglet [2]





 [Autres]	
[Lect. PHOTO 6K/4K]	<ul style="list-style-type: none"> • Affiche l'écran permettant de sélectionner des photos à sauvegarder depuis un fichier rafale 6K/4K.
[Aucun réglage]	<ul style="list-style-type: none"> • La touche ne fonctionne pas comme une touche Fn.
[Off (désactiver l'appui long)]	<ul style="list-style-type: none"> • La touche ne fonctionne pas comme une touche Fn. L'écran d'enregistrement d'une fonction ne s'affiche pas lorsque vous appuyez longuement (2 secondes) sur la touche Fn.
[Rétablir valeurs par défaut]	<ul style="list-style-type: none"> • Restaurer les paramètres par défaut de la touche Fn. (→ 321)

Utilisation des touches Fn

Durant l'enregistrement, une pression sur les touches Fn permet d'activer l'usage des fonctions mémorisées sous [Réglage en mode ENR.] et durant la lecture, l'usage des fonctions mémorisées sous [Réglage en mode LECTURE].

1 Appuyez sur la touche Fn.

2 Sélectionnez un paramètre.

- Appuyez sur ◀▶ pour sélectionner un paramètre, puis appuyez sur  ou .
- La sélection est également possible en faisant tourner ,  ou .

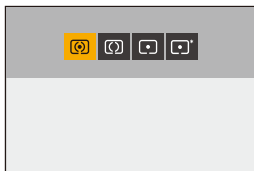

- L'affichage et les méthodes de sélection d'un paramètre sont différents selon l'élément du menu.

❖ Utilisation des touches [Fn3] à [Fn7] (icônes tactiles)

Durant l'enregistrement, vous pouvez utiliser les touches Fn dans l'onglet tactile.

- Avec les paramètres par défaut, l'onglet tactile ne s'affiche pas. Réglez [Onglet toucher] sur [OUI] dans [Régl.touche] dans le menu [Personnel] ([Opération]). (→ 377)

- 1 Touchez [.
- 2 Touchez l'une des icônes [Fn3] à [Fn7].



[Config. Commut. Mol.]

Sert à changer temporairement les fonctions utilisées avec ☀️ (molette avant) et 🌑 (molette arrière).

Mémorisation des fonctions sur les molettes



1 Sélectionnez

[Config. Commut. Op. Mol.].

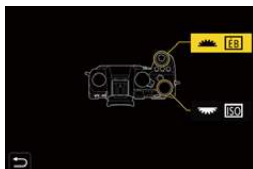
-  → [] → [] → [Réglage molette] → [Config. Commut. Op. Mol.] → [] / []



2 Mémorisez la fonction.

- Appuyez sur ▲▼ pour sélectionner une fonction, puis appuyez sur  ou .



❖ Fonctions pouvant être mémorisées

[Compensation expo]	→ 196	[Effet de filtre]	→ 215
[Sensibilité]* ¹	→ 199	[Mode AF]	→ 100
[Éq.blancs]* ²	→ 202	[Mode de flash]	→ 229
[Style photo]	→ 208	[Réglage du flash]	→ 233
[Format]	→ 83	[PHOTO 6K/4K]	→ 133
[i.Plage dynamique]	→ 353		

*1 Paramètre par défaut de 🌑

*2 Paramètre par défaut de ☀️

Changement temporaire du fonctionnement de la molette

1 Réglez [Config. Commut. Mol.] sur la touche Fn. (→ 321)

2 Changez le fonctionnement de la molette.

- Appuyez sur la touche Fn définie à l'étape 1.
- Un guide affiche les fonctions mémorisées sur ☀ et ☂.



- Si aucune action n'est effectuée, plusieurs secondes plus tard, le guide disparaît.

3 Réglez la fonction mémorisée.

- Tournez ☀ ou ☂ tandis que le guide est affiché.

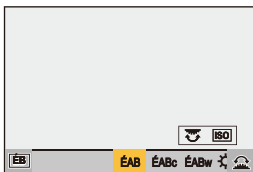

4 Validez votre sélection.

- Appuyez à mi-course sur le déclencheur.

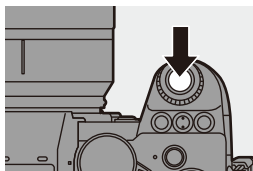

Personnalisation menu rapide

Vous pouvez changer les éléments du menu rapide en fonction du mode d'enregistrement.

De plus, vous pouvez changer les éléments et l'ordre à afficher sur le menu rapide selon vos préférences.



Pour des informations sur les méthodes de fonctionnement du menu rapide, consultez la page 69.

Mémorisation dans le menu rapide

Sert à changer les menus à afficher dans le menu rapide.



Ceux-ci peuvent être réglés différemment pour le mode [M]/[S&Q] (Vidéo) et pour les autres modes d'enregistrement (Photo).

1 Sélectionnez [Paramètres Q.MENU].

-  → [] → [] → [Paramètres Q.MENU] → [Personnaliser Param. (Photo)]/ [Personnaliser Param. (Vidéo)]









2 Sélectionnez la position de l'élément (① à ⑫).

- Appuyez sur ▲▼◀▶ pour sélectionner la position, puis appuyez sur  ou .
- La sélection est également possible en faisant tourner .



3 Trouvez la fonction à mémoriser.

- Tournez  pour sélectionner le sous-onglet où la fonction à mémoriser est classée (→ 334), puis appuyez sur  ou .
- Vous pouvez également choisir en appuyant sur  pour sélectionner le sous-onglet, en appuyant sur  ou en tournant , puis en appuyant sur .
- Chaque pression sur [Q] permet de basculer entre les onglets [1] et [2].



4 Mémorisez les éléments du menu.

- Appuyez sur  pour sélectionner un élément puis appuyez sur  ou .
- La sélection est également possible en faisant tourner  ou .
- Sélectionnez des éléments avec [>] en sélectionnant une nouvelle fois l'élément.







❖ Éléments du menu pouvant être mémorisés

Onglet [1]



 [Param. d'image]		 [Autres (Photo)]	
[Compensation expo]	→ 196	[Mode d'entraînement]	→ 128
[Sensibilité]	→ 199	[Bracketing]	→ 156
[Éq.blancs]	→ 202	[Mode discret]	→ 174
[Style photo]	→ 208	[Stabilisat. d'image]	→ 177
[Mode mesure]	→ 184	[Type d'obturateur]	→ 175
[Format]	→ 83	[Conv. télé ét.]	→ 125
[Qualité d'image]	→ 86	[Post-Focus]	→ 166
[Format imag]	→ 85	 [Format d'image]	
[Photo HLG]	→ 225	[Format d'enreg. de fichier]	→ 249
[Réduc. bruit expo. long.]	→ 351	[Qualité enr.]	→ 250
[Vit. obtu. mini.]	→ 352	[Réglage Vidéo Slow & Quick]	→ 270
[i.Plage dynamique]	→ 353	[Affichage du Time Code]	→ 254
[Effet de filtre]	→ 215	 [Audio]	
[Mode exposit.]	→ 245	[Affichage du niveau d'enreg. son]	→ 263
 [MAP/Déclencheur]		[Réglage niveau d'enreg. son]	→ 263
[Mode AF]	→ 100	[Limiteur du niveau d'enreg. son]	→ 263
[Régl. perso. AF(Photo)]	→ 98	[Régl. directiv. micro. spécial]	
[Régl. perso. AF(Vidéo)]	→ 258	• Permet de régler la plage de collecte du son pour [MANUAL] dans [Microphone spécial]. (→ 294).	
[Focus Peaking]	→ 356	 [Autres (Vidéo)]	
[Sensibilité Focus Peaking]	→ 356	[Stabilisat. d'image]	→ 179
[Vitesse movem. AF 1-zone]	→ 356	[Stabilis. élec. (vidéo)]	→ 179
 [Flash]		[Augmenter Stab. Im. (vidéo)]	→ 179
[Mode de flash]	→ 229	[Zone capteur en vidéo]	→ 249
[Réglage du flash]	→ 233	[Recadrage Live]	→ 272
[Config. flash sans fil]	→ 236		



Onglet [2]

 [Écran / Affichage]		 [Objectif / Autres]	
[Aperçu constant]	→ 383	[Contrôle Bague de mise au point]	→ 394
[Jauge de niveau]	→ 391	 [Carte/Fichier]	
[Histogramme]	→ 384	[Slot carte de destination]	→ 88
[Spotmètre de luminance]	→ 266	 [ENTREES/SORTIES]	
[Marqueur cadre]	→ 268	[Wi-Fi]	→ 416
[Grille de référence Photo]	→ 385	 [Autres]	
[Affichage boosté]	→ 386	[Aucun réglage]	
[Affich. réel monochr.]	→ 392	• Régler lorsqu'il n'est pas utilisé.	
[Mode nuit]	→ 387		
[Style aff. LVF/écran]	→ 387		
[Aperçu Photo/Vidéo]	→ 388		
[Zebra Pattern]	→ 393		
[Assist. Visual. LUT (Moniteur)]	→ 278		
[Assist. Visual. LUT (HDMI)]	→ 401		
[Assist. Aperçu HLG (écran)]	→ 392		
[Assist. Aperçu HLG (HDMI)]	→ 392		
[Superposition translucide]	→ 390		
[Statut stabilisateur d'image]	→ 390		
[Moniteur de forme d'onde]	→ 264		
[Affichage anamorphique étendu]	→ 286		

❖ Paramètres détaillés du menu rapide

Permet de changer l'apparence du menu rapide et le fonctionnement de  durant l'affichage du menu.

 ⇒ [] ⇒ [] ⇒ Sélectionnez [Paramètres Q.MENU]

[Style d'affichage]	Change l'apparence du menu rapide. [MODE1] : Affiche simultanément l'écran de vision directe et le menu. [MODE2] : Affiche le menu en plein écran.
[Affectation molette avant]	Change le fonctionnement de  dans le menu rapide. [Paramètre] : Sélectionne les éléments du menu. [Valeur] : Sélectionne les valeurs de réglage.
[Personnaliser Param. (Photo)]	Personnalise le menu rapide à afficher lorsque la molette de sélection du mode est réglée sur [iA]/[P]/[A]/[S]/[M].
[Personnaliser Param. (Vidéo)]	Personnalise le menu rapide à afficher lorsque la molette de sélection du mode est réglée sur []/[S&Q].

Mode personnalisé

C1 C2 C3



Les modes d'enregistrement et les paramètres du menu qui correspondent à vos préférences peuvent être mémorisés dans le mode personnalisé.

Vous pouvez utiliser les paramètres mémorisés en commutant la molette de sélection du mode sur les modes [C1] à [C3].



Mémorisation dans le mode personnalisé

Vous pouvez mémoriser les informations de l'appareil photo actuellement sélectionnées.

Au moment de l'achat, les paramètres par défaut des menus du mode [P] sont enregistrés avec tous les modes personnalisés.



1 Réglez les paramètres du mode enregistrement et du menu dans l'état où vous désirez les sauvegarder.

2 Sélectionnez [Sauveg. en Rég. Perso.].

-  → [] → [] → [Sauveg. en Rég. Perso.]



3 Mémorisez.

- Sélectionnez le numéro sous lequel enregistrer, puis appuyez sur  ou .
- Une fenêtre de confirmation s'affichera. Appuyez sur [DISP.] pour changer le nom du mode Personnalisé. Comment saisir des caractères (→ 415)

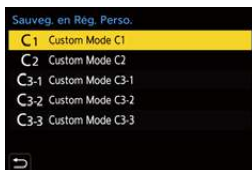



• Vous ne pouvez pas mémoriser le mode [iA] dans le mode personnalisé.



• Liste des paramètres pouvant être mémorisés dans le mode personnalisé (→ 531)

❖ Paramètres détaillés du mode personnalisé

Vous pouvez créer des ensembles de mode personnalisé supplémentaires et déterminer la manière de conserver temporairement les détails des paramètres modifiés.

 → [] → [] → Sélectionnez [Param. Mode Personnalisé]

<p>[Nomb. max. de Modes Perso.]</p>	<p>Définit le nombre de modes personnalisés pouvant être mémorisés sous [C3]. Un maximum de 10 ensembles peuvent être mémorisés; 3 ensembles sont disponibles avec les paramètres par défaut.</p>
<p>[Modifier le titre]</p>	<p>Change le nom du mode Personnalisé. Il est possible de saisir jusqu'à 22 caractères maximum. Un caractère de deux octets est traité comme deux caractères. • Comment saisir des caractères (→ 415)</p>
<p>[Retourner au Mode Perso.]</p>	<p>Définit le moment où les paramètres qui ont été temporairement modifiés pendant que le mode personnalisé était utilisé, sont remis sur leur réglage mémorisé. [Si modif. Mode Enregis.]/[A la sortie du mode veille]/[A la mise en route]</p>
<p>[Sélect. paramètres à charger]</p>	<p>Permet de définir les types de paramètres auxquels faire appel avec [Charger Rég. Personnalisé]. [Ouvert./Vitesse/ISO] : Active l'appel de la valeur d'ouverture, de la vitesse d'obturation et de la sensibilité ISO. [Éq.blancs] : Active l'appel des paramètres de la balance des blancs.</p>



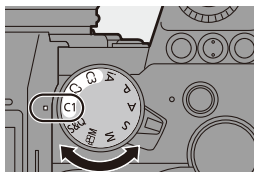

Utilisation du mode personnalisé

Réglez la molette de sélection du mode sur l'une des options [C1] à [C3].

- Avec [C3], le dernier mode Personnalisé utilisé sera appelé.



❖ Sélection du mode personnalisé [C3]

- 1 Réglez la molette de sélection du mode sur [C3].
- 2 Appuyez sur .
 - Le menu de sélection du mode personnalisé apparaît.
- 3 Appuyez sur   pour sélectionner le mode personnalisé et puis appuyez sur  ou .
 - L'icône du mode personnalisé sélectionné s'affiche sur l'écran d'enregistrement.

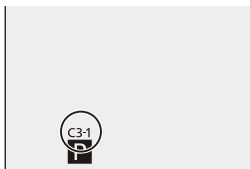

❖ Modification des détails mémorisés

Les paramètres mémorisés ne changent pas même si vous changez temporairement les paramètres de l'appareil photo avec la molette de sélection du mode réglée sur [C1] à [C3].

Pour modifier les détails mémorisés, écrasez-les en utilisant [Sauveg. en Rég. Perso.] dans le menu [Config.] ([Réglages]).

Appel des paramètres

Faites appel aux paramètres du mode Personnalisé mémorisés pour le mode d'enregistrement sélectionné et écrasez les paramètres actuels avec ceux-ci.



1 Réglez la molette de sélection du mode sur le paramètre à utiliser.

2 Sélectionnez [Charger Rég. Personnalisé].

-  →  →  → [Charger Rég. Personnalisé]



3 Sélectionnez le mode Personnalisé à appeler.

- Sélectionnez le mode personnalisé, puis appuyez sur  ou .

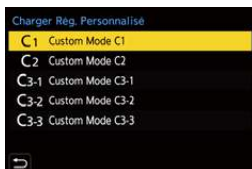



- L'appel des modes personnalisés n'est pas possible entre ceux créés depuis les modes [P]/[A]/[S]/[M] et ceux créés depuis les modes [P][M]/[S&Q].

Menu Perso



Cela permet de mémoriser les menus les plus fréquemment utilisés dans Menu Perso.

Il est possible de mémoriser un maximum de 23 éléments.

Les menus mémorisés peuvent être activés de [] à [].



Mémorisation dans Menu Perso

1 Sélectionnez [Ajouter].

-  → [] → [] → [Ajouter]



2 Mémorisez.

- Sélectionnez le menu à mémoriser, puis appuyez sur  ou .



❖ Activation de Menu Perso

Appellez les menus mémorisés dans Menu Perso.

-  → [] → [] / [] / [] → Menus mémorisés

❖ Édition de Menu Perso



Vous pouvez réorganiser l'ordre d'affichage de Menu Perso et supprimer les menus qui ne sont pas nécessaires.

 ⇒ [] ⇒ Sélectionnez []

[Ajouter]	Sélectionne et mémorise les menus à afficher dans Menu Perso.
[Tri]	Change l'ordre de Menu Perso. Sélectionnez le menu à changer, puis réglez la destination.
[Effacer]	Supprime les menus mémorisés dans Menu Perso. [Supprimer Élément] : Permet de sélectionner le menu puis de le supprimer. [Effacer tout] : Permet de supprimer tous les menus mémorisés dans Menu Perso.
[Aff. depuis Menu Perso]	Permet d'afficher d'abord Menu Perso lors de l'affichage d'un menu. [OUI] : Permet d'afficher Menu Perso. [NON] : Permet d'afficher le dernier menu utilisé.

[Sauvg/Rétab. les param. app. photo.]

Sauvegarde les informations de réglage de l'appareil photo sur la carte. Les informations de réglage sauvegardées peuvent être chargées sur l'appareil photo, vous permettant de régler les mêmes paramètres sur plusieurs appareils photo.

 ⇒ [] ⇒ [] ⇒ Sélectionnez [Sauvg/Rétab. les param. app. photo.]

<p>[Mém.]</p>	<p>Sauvegarde les informations de réglage de l'appareil photo sur la carte.</p> <ul style="list-style-type: none"> • Pour sauvegarder de nouvelles données, sélectionnez [Nouveau Fichier], et pour écraser un fichier existant, sélectionnez ce fichier existant. • Lorsque [Nouveau Fichier] est sélectionné, un écran permettant de sélectionner le nom du fichier à sauvegarder s'affiche.
<p>[OK]</p>	<p>Sauvegarde l'utilisation du nom de fichier sur l'écran.</p>
<p>[Chang. nom fchr.]</p>	<p>Change le nom du fichier et le sauvegarde.</p> <ul style="list-style-type: none"> • Caractères disponibles : caractères alphabétiques (en majuscule), numériques, jusqu'à 8 caractères • Comment saisir des caractères (→ 415)
<p>[Chargement]</p>	<p>Charge les informations de réglage sur la carte et de les copier de l'appareil photo.</p>
<p>[Eff.]</p>	<p>Supprime les informations de réglage de la carte.</p>
<p>[Garder régl. pdt formatage]</p>	<p>Lors du formatage de la carte, permet de formater la carte tout en conservant les informations de réglage de l'appareil photo stockés sur la carte.</p>

-  • Seules les informations de réglage du même modèle peuvent être chargées.
- Il est possible de sauvegarder 10 exemplaires d'informations de réglage sur une seule carte.

-  • Liste des fonctions pour lesquelles la sauvegarde des informations de réglage est possible (→ 531)

14. Guide menus

La personnalisation de l'appareil photo et de nombreux réglages de fonctions sont effectués à partir des menus présents sur cet appareil. Ce chapitre donne une liste des menus et les décrit en détail.

Les explications détaillées des menus fournies dans d'autres chapitres sont indiquées par des numéros de page.

- Pour des informations sur les méthodes de fonctionnement du menu, consultez la page 73.

Recherche des menus

Liste des menus → 345

En savoir plus sur les fonctions des menus et les réglages par défaut

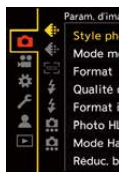

 [Photo] Menu → 350

 Menu [Vidéo] → 364

 Menu [Personnel] → 370

 Menu [Config.] → 395

 [Menu Perso] → 341

 Menu [Lect.] → 406

Saisissez les caractères

Saisie des caractères → 415

















- Consultez le chapitre "17. Matériel" pour les listes suivantes :
 - Liste des paramètres par défaut/sauvegarde personnalisée/paramètres disponibles pour la copie : → 531
 - Liste des fonctions pouvant être sélectionnées dans chaque mode d'enregistrement : → 545

















Liste des menus

 : Éléments de menu communs au menu [Photo] et au menu [Vidéo].
Leurs réglages sont synchronisés.





Menu [Photo]

 [Param. d'image] → 350	 [Flash] → 357
[Style photo]  → 350	[Mode de flash] → 357
[Mode mesure]  → 350	[Mode de déclenchement] → 357
[Format] → 350	[Réglage du flash] → 357
[Qualité d'image] → 350	[Synchro flash] → 357
[Format imag] → 350	[Réglage flash manuel] → 357
[Photo HLG] → 350	[Compens. expo. auto.] → 357
[Mode Haute Résolution] → 351	[Sans yeux r.] → 357
[Réduc. bruit expo. long.] → 351	[Sans fil] → 357
[Sensibilité ISO (Photo)] → 352	[Canal sans fil] → 357
[Vit. obtu. mini.] → 352	[Plan focal sans fil] → 358
[i.Plage dynamique]  → 353	[Voyant communication] → 358
[Compens. vignet.]  → 354	[Configuration sans fil] → 358
[Compensation Diffraction]  → 354	 [Autres (Photo)] → 358
[Configuration de filtre]  → 355	[Bracketing] → 358
 [Focus] → 355	[Mode discret]  → 358
[Régl. perso. AF(Photo)] → 355	[Stabilisat. d'image]  → 359
[Lampe ass. AF]  → 355	[Réglage pris. vues raf. 1] → 359
[Focus Peaking]  → 356	[Réglage pris. vues raf. 2] → 359
[Vitesse mouvem. AF 1-zone]  → 356	[Type d'obturateur] → 360
	[Retard de l'obturateur] → 360
	[Conv. télé ét.] → 360
	[Intervalle/animation] → 360
	[Composition en affichage réel] → 361
	[Retardateur] → 361
	[PHOTO 6K/4K] → 361
	[Post-Focus] → 362
	[Exposition multiple] → 362

Menu [Vidéo]

 [Param. d'image]	→ 364	 [Audio]	→ 368
[Mode exposit.]	→ 364	[Affichage du niveau d'enreg. son]	→ 368
[Style photo] 	→ 364	[Réglage niveau d'enreg. son]	→ 368
[Mode mesure] 	→ 364	[Limiteur du niveau d'enreg. son]	→ 368
[Sensibilité ISO (vidéo)]	→ 364	[Réduction bruit vent]/	→ 368
[Diminuer scintill. (vidéo)]	→ 365	[Vent coupé]	→ 368
[i.Plage dynamique] 	→ 365	[Prise microphone]	→ 368
[Compens. vignet.] 	→ 354	[Microphone spécial]	→ 368
[Compensation Diffraction] 	→ 354	[Régl. adapt. micro. XLR]	→ 368
[Configuration de filtre] 	→ 355	[Sortie du son]	→ 368
 [Format d'image]	→ 366	[Volume du casque]	→ 369
[Zone capteur en vidéo]	→ 366	 [Autres (Vidéo)]	→ 369
[Qualité enr.]	→ 366	[Mode discret] 	→ 369
[Réglage Vidéo Slow & Quick]	→ 366	[Stabilisat. d'image] 	→ 369
[Changement NTSC/PAL]	→ 366	[Recadrage Live]	→ 369
[Format d'enreg. de fichier]	→ 366		
[Time Code]	→ 366		
[Niveau de luminosité]	→ 366		
[Anamorphique(4:3)]	→ 366		
 [Focus]	→ 367		
[Régl. perso. AF(Vidéo)]	→ 367		
[AF continu]	→ 367		
[Lampe ass. AF] 	→ 367		
[Focus Peaking] 	→ 367		
[Vitesse mouvem. AF 1-zone] 	→ 367		



Menu [Personnel]



 [Param. d'image]	→ 370	[Réglage touche Fn]	→ 378
[Réglages Style Photo]	→ 370	[Bouton WB/ISO/Expo.]	→ 379
[Incréments ISO]	→ 370	[Réglage d'affichage ISO]	→ 379
[Sensibilité étendue]	→ 371	[Param. affich. comp. expo.]	→ 379
[Ajust. compens. d'exposition]	→ 371	[Réglage molette]	→ 380
[Espace coul.]	→ 371	[Réglage Joystick]	→ 381
[Restaurer comp. expo]	→ 372	[Bouton vidéo (télécommande)]	→ 381
[Exposition auto en P/A/S/M]	→ 372	 [Écran / Affichage (photo)]	→ 382
[Réglages Films créatifs]	→ 372	[Prév.auto]	→ 382
 [MAP/Déclencheur]	→ 373	[Aperçu constant]	→ 383
[Priorité MAP/Déclencheur]	→ 373	[Histogramme]	→ 384
[Chgmt M.A.P. vert./hor.]	→ 373	[Grille de référence Photo]	→ 385
[Verrou AF/AE]	→ 373	[Marqueur cadre]	→ 385
[AF+MF]	→ 373	[Affichage de la zone AF]	→ 385
[Assistan.MF]	→ 374	[Affichage boosté]	→ 386
[Guide MF]	→ 374	[Mode nuit]	→ 387
[Verr. bague mise au pt]	→ 374	[Réglage aff. LVF/écran]	→ 387
[Afficher/Masquer Mode AF]	→ 375	[Mesure d'expo.]	→ 388
[Réglage AF point précis]	→ 375	[Longueur focale]	→ 388
[Rég. agrandiss. zone AF]	→ 376	[Aperçu Photo/Vidéo]	→ 388
[Déclench. AF]	→ 376	[Photos/vidéos restantes]	→ 389
[Déclenc. mi-course]	→ 376	[Hautes lumières clignot.]	→ 389
[AF rapide]	→ 376	[Superposition translucide]	→ 390
[Détecteur viseur AF]	→ 376	[Statut stabilisateur d'image]	→ 390
[Cadre mise au point Mvt transversal]	→ 377	[Jauge de niveau]	→ 391
[Point départ AFC (225-zones)]	→ 377	[Spotmètre de luminance]	→ 391
 [Opération]	→ 377	[Contour du cadre]	→ 391
[Paramètres Q.MENU]	→ 377	[Affich./Masquer style affich.]	→ 391
[Régl.touche]	→ 377		
[Réglage Verrou. Opérations]	→ 378		



Menu [Personnel] (suite)

 [Écran / Affichage (vidéo)]	→ 392
[Assist. Visual. V-Log]	→ 392
[Assist. Aperçu HLG]	→ 392
[Affichage anamorphique étendu]	→ 392
[Affich. réel monochr.]	→ 392
[Marqueur central]	→ 393
[Zebra Pattern]	→ 393
[Moniteur de forme d'onde]	→ 393
[Indicateur cadre Enr. rouge]	→ 393

Menu [Config.]

 [Carte/Fichier]	→ 395
[Formater la carte]	→ 395
[Fonction Double Slot Carte]	→ 395
[Param. Dossier/Fichier]	→ 395
[Renumérotation du fichier]	→ 395
[Infos droits d'auteur]	→ 395
 [Écran / Affichage]	→ 396
[Mode économie d'énergie]	→ 396
[Fréquence d'image à l'écran]	→ 396
[Fréq. d'image LVF]	→ 397
[Paramètres de l'écran]/ [Viseur]	→ 397
[Luminosité de l'écran]/ [Luminosité du LVF]	→ 398
[Détecteur d'œil]	→ 398
[Réglage de la jauge de niveau]	→ 398



 [ENTREES/SORTIES]	→ 393
[Sortie enr. HDMI]	→ 393
 [Objectif / Autres]	→ 394
[Reprise position d'obj.]	→ 394
[Rég. bouton Fn de l'objectif]	→ 394
[Contrôle Bague de mise au point]	→ 394

 [ENTREES/SORTIES]	→ 399
[Bip]	→ 399
[Volume du casque]	→ 399
[Wi-Fi]	→ 399
[Bluetooth]	→ 400
[USB]	→ 400
[Priorité batterie]	→ 401
[Connexion TV]	→ 401
[Témoin connex. sans fil]	→ 402
 [Réglages]	→ 403
[Sauveg. en Rég. Perso.]	→ 403
[Charger Rég. Personnalisé]	→ 403
[Param. Mode Personnalisé]	→ 403
[Sauvg/Rétab. les param. app. photo.]	→ 403
[Restaurer]	→ 403



Menu [Config.] (suite)

 [Autres]	→ 404
[Régl.horl.]	→ 404
[Fuseau horaire]	→ 404
[Rafraî. pixel]	→ 404

[Menu Perso]



 [Page 1]	→ 341
 [Page 2]	→ 341
 [Page 3]	→ 341

Menu [Lect.]

 [Mode lecture]	→ 407
[Mode lecture]	→ 407
[Diaporama]	→ 407
[Rotation aff]	→ 407
[Tri images]	→ 408
[Agrandir zone de netteté]	→ 408
[Assist. Visual. LUT (Moniteur)]	→ 408
[Assist. Aperçu HLG (écran)]	→ 409
[Affichage anamorphique étendu]	→ 409
 [Traitement image]	→ 410
[Traitement des RAW]	→ 410
[Sauvegarder PHOTO 6K/4K Brut]	→ 410
[Réduction bruit PHOTO 6K/4K]	→ 410
[Vidéo accélérée]	→ 410
[Vidéo image par im.]	→ 410

[Nettoy. capteur]	→ 404
[Langue]	→ 405
[Aff. version]	→ 405
[Manuel en ligne]	→ 405

 [Éditer Menu Perso]	→ 342
[Ajouter]	→ 342
[Tri]	→ 342
[Effacer]	→ 342
[Aff. depuis Menu Perso]	→ 342



 [Ajouter/Supprimer Infos]	→ 411
[Protéger]	→ 411
[Évaluation]	→ 411
 [Édition image]	→ 412
[Redimen.]	→ 412
[Tourner]	→ 412
[Division vidéo]	→ 412
[Copie]	→ 413
 [Autres]	→ 414
[Confirm. effacem.]	→ 414
[Supprimer toutes les images]	→ 414

[Photo] Menu

 : Éléments de menu communs au menu [Photo] et au menu [Vidéo].
Leurs réglages sont synchronisés.

▶ : Paramètres par défaut



Menu [Photo] → [Param. d'image]

 [Style photo]	▶[Standard]/[Éclatant]/[Naturel]/[Flat]/[Paysage]/ [Portrait]/[Monochrome]/[L.Monochrome]/ [L.Monochrome D]/[Cinelike D2]/[Cinelike V2]/ [709Like]/[V-Log]/[Standard(HLG)]/ [Monochrome(HLG)]/[MY PHOTO STYLE 1] à [MY PHOTO STYLE 10] Vous pouvez choisir les réglages de finition des images selon vos sujets et les styles d'expression.	→ 208
 [Mode mesure]	▶[☉]/[☁]/[☀]/[☁'] Le type de mesure optique pour mesurer la luminosité peut être changé.	→ 184
[Format]	[4:3]/▶[3:2]/[16:9]/[1:1]/[65:24]/[2:1] Vous pouvez sélectionner le format des images.	→ 83
[Qualité d'image]	▶[FINE]/[STD.]/[RAW+ FINE]/[RAW+ STD.]/[RAW] Réglez le taux de compression utilisé pour le stockage des images.	→ 86
[Format imag]	▶[L]/[M]/[S] Permet de définir la taille d'image de la photo.	→ 85
[Photo HLG]	[Full-Res.]/[4K-Res.]/▶[NON] Permet d'enregistrer une photo au format HLG ayant une large plage dynamique.	→ 225



 Menu [Photo] →  [Param. d'image]

[Mode Haute Résolution]	[Démarrer]		→ 221
	[Format imag]	▶[XL]/[LL]	
	[Qualité d'image]	▶[COMBINED]/[FINE]/ [RAW+FINE]/[RAW]	
	[Enr. simul. Prise de vue normale]	▶[OUI]/[NON]	
	[Retard de l'obturateur]	[30 S] à [1/8 S] (▶[2 S])/ [Non]	
	[Traitement Flou de bougé]	▶[MODE1]/[MODE2]	
	Permet de fusionner des images avec une haute résolution à partir de plusieurs images enregistrées.		
[Réduc. bruit expo. long.]	▶[OUI]/[NON]		—
	<div style="display: flex; align-items: center; gap: 5px;"> iA P A S M M S&Q </div> <p>L'appareil photo élimine automatiquement les parasites générés en enregistrant des images avec une vitesse d'obturation lente.</p> <ul style="list-style-type: none"> • L'enregistrement n'est pas possible durant une réduction du bruit. • Lorsque les fonctions suivantes sont en cours d'utilisation, [Réduc. bruit expo. long.] n'est pas disponible : <ul style="list-style-type: none"> – Enregistrement vidéo/[PHOTO 6K/4K]/ [Post-Focus] – [ELEC.] (Sauf [ELEC.+NR])/[Mode discret] 		















 Menu [Photo] →  [Param. d'image]

	[Rég. Limite Inf. ISO Auto]	▶[100] à [25600]	
	[Rég. Limite Sup. ISO Auto]	▶[AUTO]/[200] à [51200]	
[Sensibilité ISO (Photo)]	 <p>Cela permet de définir les limites inférieures et supérieures de la sensibilité ISO lorsque celle-ci est réglée sur [AUTO].</p> <ul style="list-style-type: none"> • Lorsque la fonction suivante est en cours d'utilisation, [Sensibilité ISO (Photo)] n'est pas disponible : <ul style="list-style-type: none"> – [Composition en affichage réel] 		—
[Vit. obtu. mini.]	▶[AUTO]/[1/8000] à [1/1]		
	 <p>Règle la vitesse d'obturation minimale lorsque la sensibilité ISO est réglée sur [AUTO].</p> <ul style="list-style-type: none"> • La vitesse d'obturation peut devenir plus lente que la valeur définie dans le cas où durant l'enregistrement il n'est pas possible d'effectuer une exposition correcte. 		—

 Menu [Photo] →  [Param. d'image]

 [i.Plage dynamique]	[AUTO]/[ÉLEVÉ]/[STANDARD]/[BAS]▶[NON]	—
	<div data-bbox="326 266 637 304" style="border: 1px solid black; padding: 2px; margin-bottom: 5px;"> iA P A S M  S&Q </div> <p>Le contraste et l'exposition sont corrigés lorsque la différence de luminosité entre l'arrière-plan et le sujet est élevée.</p> <ul style="list-style-type: none"> • L'effet de compensation peut ne pas s'accomplir en fonction des conditions d'enregistrement. • Lorsque les fonctions suivantes sont en cours d'utilisation, [i.Plage dynamique] n'est pas disponible : <ul style="list-style-type: none"> – [709Like]/[V-Log]/[Standard(HLG)]/[Monochrome(HLG)]/[2100Like(HLG)] ([Style photo]) – [Configuration de filtre] – [Composition en affichage réel] 	









 Menu [Photo] →  [Param. d'image]

 [Compens. vignet.]	<p>▶[OUI]/[NON]</p> <p>      S&Q</p> <p>Si le contour de l'écran s'assombrit à cause des caractéristiques de l'objectif, vous pouvez enregistrer des images avec la luminosité du contour de l'écran corrigée.</p> <ul style="list-style-type: none"> • L'effet de compensation peut ne pas s'accomplir en fonction des conditions d'enregistrement. • Les parasites dans la périphérie de l'image peuvent ressortir avec une sensibilité ISO plus élevée. • Lorsque la fonction suivante est en cours d'utilisation, [Compens. vignet.] dans le menu [Photo] ([Param. d'image]) n'est pas disponible : <ul style="list-style-type: none"> – [Conv. télé ét.] • Lorsque les fonctions suivantes sont en cours d'utilisation, [Compens. vignet.] dans le menu [Vidéo] ([Param. d'image]) n'est pas disponible : <ul style="list-style-type: none"> – [APS-C]*/[PIXEL/PIXEL] ([Zone capteur en vidéo]) <p>* Uniquement en utilisant un objectif plein cadre</p>	—
 [Compensation Diffraction]	<p>[AUTO]/▶[NON]</p> <p>      S&Q</p> <p>L'appareil photo augmente la résolution de l'image en corrigeant le flou provoqué par la diffraction lorsque l'ouverture est fermée.</p> <ul style="list-style-type: none"> • L'effet de compensation peut ne pas s'accomplir en fonction des conditions d'enregistrement. • Le bruit parasite peut ressortir avec une sensibilité ISO plus élevée. 	—

 Menu [Photo] →  [Param. d'image]

 [Configuration de filtre]	[Effet de filtre]	[OUI]/▶[NON]/[RÉG.]	→ 215
	[Enreg. simult. ss filtre]	[OUI]/▶[NON]	
	Ce mode permet d'enregistrer avec des effets d'image supplémentaires (filtres).		







 Menu [Photo] →  [Focus]

[Régl. perso. AF(Photo)]	▶[Réglage 1]/[Réglage 2]/[Réglage 3]/[Réglage 4]	→ 98
	Sélectionnez les fonctionnalités de la commande MPA pour enregistrer en utilisant le réglage [AFC] approprié pour le sujet et la scène.	
 [Lampe ass. AF]	▶[OUI]/[NON]	—
	       <p>Lors d'un enregistrement dans des conditions de faible luminosité, la lampe d'assistance MPA s'allume lorsque vous appuyez à mi-course sur le déclencheur, ce qui facilite la mise au point de l'appareil photo.</p> <ul style="list-style-type: none"> • La portée utilise de la lampe d'assistance MPA est différente selon l'objectif utilisé. <ul style="list-style-type: none"> – Quand l'objectif interchangeable (S-R2060) est installé et sur grand-angle : Environ 1,0 m (3,3 pi) à 3,0 m (9,8 pi) • Détachez d'abord le parasoleil. • La lampe d'assistance MPA peut être grandement obstruée, et il peut devenir difficile de faire la mise au point si un objectif de large diamètre est utilisé. 	

 Menu [Photo] →  [Focus]

	▶[OUI]/[NON]	
	[RÉG.]	[Sensibilité Focus Peaking] [Couleur de l'affichage] [Afficher en mode AFS]
 [Focus Peaking]		
	<p>Durant une commande manuelle, les parties au point (parties de l'écran ayant des contours nets) sont mises en évidence par une couleur.</p> <ul style="list-style-type: none"> • Lorsque [Sensibilité Focus Peaking] est réglé dans le sens négatif, les parties qui doivent être mises en évidence sont réduites, permettant d'effectuer une mise au point plus précise. • Avec [Couleur de l'affichage], vous pouvez régler la couleur de l'affichage de la partie au point. • Lorsque [Afficher en mode AFS] est réglé sur [OUI], l'affichage MP avec surlignement est également possible lorsque le déclencheur est appuyé à mi-course en mode de mise au point [AFS]. • Vous pouvez afficher l'onglet tactile (→ 377) et puis touchez [PEAK] dans [◀] pour changer [OUI]/[NON]. • Lorsque [Monochrome brut] sous [Configuration de filtre] est en cours d'utilisation, [Focus Peaking] n'est pas disponible. • Lorsque [Affichage boosté] est en cours d'utilisation, [Focus Peaking] n'est pas disponible. 	—
 [Vitesse mouvem. AF 1-zone]	▶[FAST]/[NORMAL]	
		<p>Permet de régler la vitesse de mouvement dans une seule zone MPA.</p>





 Menu [Photo] →  [Flash]

[Mode de flash]	▶[]/[]/[ S]/[ S [Ⓞ]]/[]	→ 229
	Permet de régler le mode flash.	
[Mode de déclenchement]	▶[TTL]/[MANUAL]	→ 232
	Vous pouvez choisir si le flash doit sortir automatiquement ou manuellement.	
[Réglage du flash]	[-3 EV] à [+3 EV] (▶[±0 EV])	→ 233
	Lorsque [Mode de déclenchement] est réglé sur [TTL], vous pouvez régler l'intensité du flash.	
[Synchro flash]	▶[1ER]/[2E]	→ 234
	Permet de régler le mode flash sur la Seconde synchronisation du rideau.	
[Réglage flash manuel]	[1/128] à ▶[1/1]	→ 232
	Lorsque [Mode de déclenchement] est réglé sur [MANUAL], vous pouvez définir l'intensité du flash.	
[Compens. expo. auto.]	[OUI]▶[NON]	→ 235
	Permet d'ajuster automatiquement la puissance du flash en conjonction avec la valeur de compensation de l'exposition.	
[Sans yeux r.]	[OUI]▶[NON]	→ 231
	Lorsque [Mode de flash] est réglé sur [] ou sur [ S [Ⓞ]], l'appareil photo détecte automatiquement les yeux rouges et corrige les données de l'image.	
[Sans fil]	[OUI]▶[NON]	→ 237
	Permet d'enregistrer en utilisant un flash sans fil.	
[Canal sans fil]	▶[1CH]/[2CH]/[3CH]/[4CH]	→ 237
	Permet de régler le canal à utiliser pour enregistrer avec un flash sans fil.	

















 Menu [Photo] →  [Flash]

[Plan focal sans fil]	[OUI]▶[NON]		→ 239
	Permet d'utiliser le déclenchement FP d'un flash externe pour enregistrer avec un flash sans fil.		
[Voyant communication]	▶[ÉLEVÉ]/[STANDARD]/[BAS]		→ 239
	Réglez la force de la lumière de communication.		
[Configuration sans fil]	[Flash externe]	[Mode de déclenchement]/ [Réglage du flash]/ [Réglage flash manuel]	→ 238
	[Groupe A]/[Groupe B]/[Groupe C]	[Mode de déclenchement]/ [Réglage du flash]/ [Réglage flash manuel]	
	Permet de régler les détails pour enregistrer avec un flash sans fil.		

 Menu [Photo] →  [Autres (Photo)]

[Bracketing]	[Type de bracketing]	[]/[]/[FOCUS]/[]/ []▶[NON]	→ 156
	[Plus de param.]		
	Vous pouvez prendre plusieurs photos tout en réglant automatiquement un paramètre.		
 [Mode discret]	[OUI]▶[NON]		→ 174
	Permet de désactiver tous les sons de fonctionnement et la production de lumière à la fois.		

 Menu [Photo] →  [Autres (Photo)]

 [Stabilisat. d'image]	[Mode de fonctionnem.]	▶ [()]/[( AUTO)/[()]/ [()]/[NON]	→ 177
	[Boîtier (B.I.S.) / Objectif (O.I.S.)]	[( BODY)]/▶[( LENS)]	
	[Quand activer]	[ALWAYS]/ ▶[HALF-SHUTTER]	
	[Stabilis. élec. (vidéo)]	[OUI]/▶[NON]	
	[Augmenter Stab. Im. (vidéo)]	[OUI]/▶[NON]	
	[Anamorphique (vidéo)]	A2.0 A1.8 A1.5 [()]/[()]/[()]/ A1.33 A1.30 [()]/[()]/▶[NON]	
	[Régl. longueur focale]	[0.1 mm] à [1000.0 mm] (▶[35.0 mm])	
Permet de configurer les paramètres du stabilisateur de l'image.			
[Réglage pris. vues raf. 1]	[()]/▶[H]/[M]/[L]	→ 129 → 133	
	Permet de régler la commande de l'enregistrement en rafale du mode d'entraînement [()].		
[Réglage pris. vues raf. 2]	▶[()]/[H]/[M]/[L]	→ 129 → 133	
	Permet de régler la commande de l'enregistrement en rafale du mode d'entraînement [()].		



 Menu [Photo] →  [Autres (Photo)]

[Type d'obturateur]	[AUTO]▶[MECH.]/[EFC]/[ELEC.]/[ELEC.+NR] Permet de sélectionner le type d'obturateur à utiliser pour prendre des photos.	→ 175				
[Retard de l'obturateur]	[8 S]/[4 S]/[2 S]/[1 S]▶[NON]  <p>Pour réduire les tremblements de l'appareil photo et le flou induit par le déclencheur, celui-ci est relâché quand le retard choisi est écoulé après l'activation de l'obturateur.</p> <ul style="list-style-type: none"> • Lorsque les fonctions suivantes sont en cours d'utilisation, [Retard de l'obturateur] n'est pas disponible : <ul style="list-style-type: none"> – Enregistrement vidéo/[PHOTO 6K/4K]/[Post-Focus] – [Mode Haute Résolution] – [Composition en affichage réel] 	—				
[Conv. télé ét.]	[ZOOM]/[TELE CONV.]▶[NON] Permet de prendre des photos qui sont agrandies au-delà de ce qui est disponible avec le zoom optique, sans que la qualité de l'image soit détériorée.	→ 125				
[Intervalle/animation]	<table border="1" data-bbox="311 1022 868 1110"> <tr> <td data-bbox="311 1022 560 1110">[Mode]</td> <td data-bbox="560 1022 868 1110">▶[Intervallomètre]</td> </tr> <tr> <td data-bbox="311 1110 560 1252"></td> <td data-bbox="560 1110 868 1252">[Anim image par image]</td> </tr> </table> <p>L'intervallomètre démarre/arrête automatiquement l'enregistrement à intervalle défini.</p> <p>L'animation image par image permet de prendre des photos tout en déplaçant petit à petit le sujet.</p>	[Mode]	▶[Intervallomètre]		[Anim image par image]	→ 145 → 149
[Mode]	▶[Intervallomètre]					
	[Anim image par image]					

 Menu [Photo] →  [Autres (Photo)]

[Composition en affichage réel]	[Démarrer]		→ 162
	[Retard de l'obturateur]	▶[8 S]/[4 S]/[2 S]/[1 S]/▶[NON]	
	Les images sont enregistrées à la suite les une des autres et seules les parties qui changent en devenant plus lumineuses font partie de la composition.		
[Retardateur]	▶[10s]/[10s]/[2s]		→ 154
	Définit la durée du retardateur.		
[PHOTO 6K/4K]	[Format img / Vit. rafale]	▶[6K 18M]/[4K H 8M]/[4K 8M]	→ 133
	[Méthode d'enreg.]	▶[Rafale 6K/4K]/[Rafale 6K/4K (S/S)]/[Pré-rafale 6K/4K]	
	[Enreg. avant rafale]	[OUI]/▶[NON]	
	Permet de régler les photos 6K/4K. Vous pouvez sauvegarder des photos extraites d'un fichier rafale pris en utilisant la rafale grande vitesse.		

 Menu [Photo] →  [Autres (Photo)]

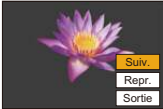
[Post-Focus]	<p>[6K 18M]/[4K 8M]▶[NON]</p> <p>Prendre des photos en rafale avec la même qualité que les photos 6K/4K tout en changeant automatiquement le point de mise au point. Vous pouvez sélectionner le point de mise au point pour la photo à sauvegarder après l'enregistrement.</p>	→ 166
[Exposition multiple]	<p>[Démarrer]</p> <p>[Gain auto] ▶[OUI]/[NON]</p> <p>[Superposition] [OUI]▶[NON]</p> <p>  S&Q</p> <p>Vous pouvez appliquer un effet équivalent à quatre expositions sur une seule image.</p> <p>[Démarrer] : Permet de démarrer l'exposition multiple.</p> <p>[Gain auto] : Permet d'ajuster automatiquement la luminosité en fonction du nombre d'images.</p> <p>[Superposition] : Permet l'exposition multiple avec les images RAW enregistrées. Après avoir sélectionné [Démarrer], un écran permettant de choisir les images à empiler s'affiche.</p> <ul style="list-style-type: none"> • Après avoir sélectionné [Démarrer], appuyer à fond sur le déclencheur permet de démarrer l'exposition multiple. • Une prévisualisation s'affiche pour chaque enregistrement et les commandes suivantes sont disponibles : <ul style="list-style-type: none"> – [Suiv.] (Vous pouvez également effectuer la même action en appuyant à mi-course sur le déclencheur.) – [Repr.] – [Sortie] : Permet d'enregistrer la photo et de quitter l'enregistrement à exposition multiple. 	—

 Menu [Photo] →  [Autres (Photo)]

**[Exposition
multiple]
(suite)**

- Pour quitter l'enregistrement à exposition multiple avant d'enregistrer, appuyez sur [Q] sur l'écran d'enregistrement.
- Les informations d'enregistrement de la dernière image enregistrées seront sauvegardées comme informations d'enregistrement pour les images enregistrées avec plusieurs expositions.
- [Superposition] peut être sélectionné uniquement pour les images RAW enregistrées avec l'appareil photo.
- Pour les images RAW enregistrées en utilisant les fonctions suivantes, [Superposition] ne peut pas être sélectionné :
 - [65:24]/[2:1] ([Format])
 - [Photo HLG]
 - [Mode Haute Résolution]
- Lorsque les fonctions suivantes sont en cours d'utilisation, [Exposition multiple] n'est pas disponible :
 - [Intervallomètre]
 - [Anim image par image]
 - [Mode Haute Résolution]
 - [Configuration de filtre]
 - [Composition en affichage réel]
 - Sortie HDMI
- En utilisant des objectifs APS-C, [Exposition multiple] n'est pas disponible.

—



Menu [Vidéo]







: Éléments de menu communs au menu [Photo] et au menu [Vidéo].
Leurs réglages sont synchronisés.

▶ : Paramètres par défaut

Menu [Vidéo] → [Param. d'image]

[Mode exposit.]	▶[P]/[A]/[S]/[M]	→ 245
	Définit le mode exposition à utiliser dans le mode [M]/[S&Q].	
 [Style photo]	▶[Standard]/[Éclatant]/[Naturel]/[Flat]/[Paysage]/[Portrait]/[Monochrome]/[L.Monochrome]/[L.Monochrome D]/[Cinelike D2]/[Cinelike V2]/[709Like]/[V-Log]/[Standard(HLG)]/[Monochrome(HLG)]/[2100Like(HLG)]/[MY PHOTO STYLE 1] à [MY PHOTO STYLE 10]	→ 208
	Vous pouvez choisir les réglages de finition des images selon vos sujets et les styles d'expression.	
 [Mode mesure]	▶[☉]/[☺]/[☻]/[☼]	→ 184
	Le type de mesure optique pour mesurer la luminosité peut être changé.	
[Sensibilité ISO (vidéo)]	[Régl. Limite Inf. ISO Auto] ▶[100] à [25600]	→ 262
	[Régl. Limite Sup. ISO Auto] ▶[AUTO]/[200] à [51200]	
	Cela permet de définir les limites inférieures et supérieures de la sensibilité ISO lorsque celle-ci est réglée sur [AUTO].	



 Menu [Vidéo] →  [Param. d'image]

 [Diminuer scintill. (vidéo)]	[1/50]/[1/60]/[1/100]/[1/120]/▶[NON]		—
	 <p>La vitesse d'obturation peut être fixée pour réduire le scintillement ou les stries des films.</p> <ul style="list-style-type: none"> Ceci peut être défini lorsque [Exposition auto en P/A/S/M] est [OUI]. 		
 [i.Plage dynamique]	[AUTO]/[ÉLEVÉ]/[STANDARD]/[BAS]/▶[NON]		→ 353
 [Compens. vignet.]	▶[OUI]/[NON]		→ 354
 [Compensation Diffraction]	[AUTO]/▶[NON]		→ 354
 [Configuration de filtre]	[Effet de filtre]	[OUI]/▶[NON]/[RÉG.]	→ 215
	[Enreg. simult. ss filtre]	[OUI]/▶[NON]	
	Ce mode permet d'enregistrer avec des effets d'image supplémentaires (filtres).		

 Menu [Vidéo] →  [Format d'image]

[Zone capteur en vidéo]	▶[FULL]/[APS-C]/[PIXEL/PIXEL]		→ 249	
	Permet de régler la zone image durant l'enregistrement vidéo.			
[Qualité enr.]	Permet de régler la qualité de l'image de l'enregistrement vidéo.		→ 250	
[Réglage Vidéo Slow & Quick]	[1fps] à [180fps] (▶[30fps])		→ 270	
	Permet de varier la fréquence d'images de l'enregistrement pour enregistrer une vidéo au ralenti et une vidéo en accéléré.			
[Changement NTSC/PAL]	[NTSC]/▶[PAL]		→ 248	
	Les qualités d'image que vous pouvez sélectionner dans [Qualité enr.] passent sur les qualités d'image ayant une fréquence d'images qui correspond au système de diffusion TV NTSC/PAL.			
[Format d'enreg. de fichier]	▶[MP4]/[MOV]		→ 249	
	Permet de définir le format de fichier de l'enregistrement vidéo.			
[Time Code]	[Affichage du Time Code]	[OUI]/▶[NON]	→ 254	
	[Comptage]	▶[REC RUN]/[FREE RUN]		
	[Valeur du Time Code]	[Réinitialiser]		
		[Saisie manuelle]		
		[Heure actuelle]		
	[Mode du Time Code]	▶[DF]/[NDF]		
[Sortie code temp. HDMI]	[OUI]/▶[NON]			
Sert à régler l'enregistrement, l'affichage et la sortie du code temporel.				
[Niveau de luminosité]	[0-255]/[16-235]/▶[16-255]		→ 259	
	Il est possible de sélectionner la plage de luminance adaptée à l'utilisation de l'enregistrement vidéo.			
[Anamorphique(4:3)]	Permet de régler la qualité d'image des vidéos anamorphiques (4:3).		→ 284	

 Menu [Vidéo] ⇒  [Focus]

[Régl. perso. AF(Vidéo)]	[OUI]/▶[NON]		→ 258
	[RÉG.]	[Vitesse AF] [Sensibilité AF]	
	Il est possible de régler précisément la méthode de mise au point de l'enregistrement vidéo en utilisant [AF continu].		
[AF continu]	▶[MODE1]/[MODE2]/[NON]		→ 256
	Il est possible de choisir la manière de régler la mise au point en MPA lors de l'enregistrement des vidéos.		
 [Lampe ass. AF]	▶[OUI]/[NON]		→ 355
	Lors d'un enregistrement dans des conditions de faible luminosité, la lampe d'assistance MPA s'allume lorsque vous appuyez à mi-course sur le déclencheur, ce qui facilite la mise au point de l'appareil photo.		
 [Focus Peaking]	▶[OUI]/[NON]		→ 356
	[RÉG.]	[Sensibilité Focus Peaking]	
		[Couleur de l'affichage]	
		[Afficher en mode AFS]	
Durant une commande manuelle, les parties au point (parties de l'écran ayant des contours nets) sont mises en évidence par une couleur.			
 [Vitesse mouvem. AF 1-zone]	▶[FAST]/[NORMAL]		→ 356
	Permet de régler la vitesse de mouvement dans une seule zone MPA.		













 Menu [Vidéo] →  [Audio]

[Affichage du niveau d'enreg. son]	[OUI]/▶[NON] Le niveau d'enregistrement du son s'affiche sur l'écran d'enregistrement.	→ 263
[Réglage niveau d'enreg. son]	[MUTE]/[- 12dB] à [+ 6dB] (▶[0dB]) Permet de régler manuellement le niveau d'enregistrement du son.	→ 263
[Limiteur du niveau d'enreg. son]	▶[OUI]/[NON] Le niveau d'enregistrement du son peut être réglé automatiquement pour minimiser la déformation sonore (crépitement).	→ 263
[Réduction bruit vent]	[ÉLEVÉ]/▶[STANDARD]/[NON] Cela réduit le bruit du vent soufflant dans le microphone intégré tout en conservant la qualité du son.	→ 263
[Vent coupé]	[ÉLEVÉ]/[STANDARD]/[BAS]/▶[NON] Sert à réduire le bruit du vent lorsqu'un microphone externe est branché.	→ 295
[Prise microphone]	▶[MIC▼]/[MIC]/[LINE] Règle la méthode d'entrée de la prise [MIC] pour l'adapter au dispositif qui doit être raccordé.	→ 293
[Microphone spécial]	▶[STEREO]/[LENS AUTO]/[SHOTGUN]/ [S.SHOTGUN]/[MANUAL] Définit la portée de collecte du son en utilisant un microphone canon stéréo (DMW-MS2 : en option).	→ 294
[Régl. adapt. micro. XLR]	▶[OUI]/[NON] Active l'enregistrement à partir du Adaptateur pour microphone XLR (DMW-XLR1 : en option).	→ 296
[Sortie du son]	▶[REALTIME]/[REC SOUND] Définit la méthode de sortie du son lorsqu'un casque est connecté.	→ 298

 Menu [Vidéo] →  [Audio]

[Volume du casque]	[0] à [NIVEAU15] (▶[NIVEAU3])	→ 299
	Permet de régler le volume lorsque le casque est branché.	

 Menu [Vidéo] →  [Autres (Vidéo)]

 [Mode discret]	[OUI]▶[NON]	→ 174	
	Permet de désactiver tous les sons de fonctionnement et la production de lumière à la fois.		
 [Stabilisat. d'image]	[Mode de fonctionnem.]	▶[()]/[()AUTO]/[()]/[()]/[NON]	→ 177
	[Boîtier (B.I.S.) / Objectif (O.I.S.)]	[^{BODY} ()]/▶[^{LENS} ()]	
	[Quand activer]	[ALWAYS]/▶[HALF-SHUTTER]	
	[Stabilis. élec. (vidéo)]	[OUI]▶[NON]	
	[Augmenter Stab. Im. (vidéo)]	[OUI]▶[NON]	
	[Anamorphique (vidéo)]	A2.0 A1.8 A1.5 [()]/[()]/[()]/ A1.33 A1.30 [()]/[()]/▶[NON]	
	[Régl. longueur focale]	[0.1 mm] à [1000.0 mm] (▶[35.0 mm])	
Permet de configurer les paramètres du stabilisateur de l'image.			
[Recadrage Live]	[40 S]/[20 S]/▶[NON]	→ 272	
	En cadrant une partie de la plage affichée dans la vue en direct, il est possible d'enregistrer une vidéo FHD qui incorpore un panoramique et un zoom avec l'appareil photo resté en position fixe.		



Menu [Personnel]

▶ : Paramètres par défaut













Menu [Personnel] → [Param. d'image]

[Réglages Style Photo]	[Affich./Masq. Style photo]	[Éclatant]/[Naturel]/[Flat]/[Paysage]/[Portrait]/[L.Monochrome]/[L.Monochrome D]/[Cinelike D2]/[Cinelike V2]/[709Like]/[V-Log]/[2100Like(HLG)]/[MY PHOTO STYLE 1] à [MY PHOTO STYLE 10]
	Permet de définir les éléments Style photo à afficher dans le menu.	
	[Mes réglages Style photo]	[Ajouter des effets] [Charger Param. pré réglé]
	Permet d'activer les paramètres de réglage de la qualité d'image détaillés pour Mon Style photo. [Ajouter des effets] : Permet d'activer les paramètres [Sensibilité] et [Éq.blancs] lors de l'ajustement de la qualité de l'image. [Charger Param. pré réglé] : Permet de définir le moment où les valeurs de réglage de la qualité d'image modifiées dans Mon Style photo reviennent à leur état enregistré.	
	[Réinitialiser le Style photo]	
Permet de remettre les détails modifiés dans [Style photo] et [Réglages Style Photo] sur leurs paramètres par défaut.		
[Incréments ISO]	▶[1/3 EV]/[1 EV]	
	Permet de modifier les intervalles entre les valeurs de réglage de la sensibilité ISO.	

 Menu [Personnel] →  [Param. d'image]

[Sensibilité étendue]	[OUI]/▶[NON]	
[Ajust. compens. d'exposition]	[Mesure multiple]	[− 1EV] à [+1EV] (▶[±0EV])
	[Centré]	[− 1EV] à [+1EV] (▶[±0EV])
	[Point]	[− 1EV] à [+1EV] (▶[±0EV])
	[Haute lumière pondérée]	[− 1EV] à [+1EV] (▶[±0EV])
	<p>Règle le niveau d'exposition qui correspond à l'exposition standard pour chaque élément de réglage de [Mode mesure]. Ajoute la valeur de réglage de cette fonction à la valeur de compensation de l'exposition (→ 196) lors de l'enregistrement.</p> <ul style="list-style-type: none"> • Pour l'enregistrement vidéo, [PHOTO 6K/4K] et [Post-Focus], il n'est pas possible d'ajouter la valeur de réglage d'une plage qui dépasse ±3 EV. 	
[Espace coul.]	▶[sRGB]/[AdobeRGB]	
	<p>Ceci définit la méthode pour corriger la reproduction des couleurs des images enregistrées sur l'écran d'un ordinateur ou d'un dispositif comme une imprimante.</p> <p>[sRGB] : Ceci est largement utilisé par les ordinateurs et dispositifs similaires.</p> <p>[AdobeRGB] : L'AdobeRGB est principalement utilisé dans un milieu commercial comme l'impression professionnelle car il possède une plus grande palette de couleurs reproductibles que le sRGB.</p> <ul style="list-style-type: none"> • Réglez sur [sRGB] si vous n'êtes pas très familiarisé avec AdobeRGB. • Lorsque les fonctions suivantes sont en cours d'utilisation, le paramètre est fixé sur [sRGB] : <ul style="list-style-type: none"> – Enregistrement vidéo/[PHOTO 6K/4K]/[Post-Focus] – [709Like]/[V-Log] ([Style photo]) – [Configuration de filtre] 	



Menu [Personnel] ➔ [Param. d'image]

[Restaurer comp. expo]	[OUI]/▶[NON]	
	Cela réinitialise la valeur de compensation de l'exposition lorsque vous changez le mode d'enregistrement ou mettez l'appareil photo hors marche.	
[Exposition auto en P/A/S/M]	▶[OUI]/[NON]	
	Sélectionne la méthode de réglage de la valeur d'ouverture, la vitesse obturation et la sensibilité ISO de la vidéo en cours d'enregistrement dans les modes [P]/[A]/[S]/[M]. [OUI] : Enregistre avec des valeurs automatiquement définies par l'appareil photo. [NON] : Enregistre avec des valeurs réglées manuellement.	
[Réglages Films créatifs]	[Ouv./Vitesse/ISO/Comp. Expo.]	▶ []/[]
	[Éq.blancs]	▶ []/[]
	[Style photo]	▶ []/[]
	[Mode mesure]	▶ []/[]
	[Mode AF]	▶ []/[]
	Le contenu défini en mode [ M]/[S&Q] peut être séparé de celui de la prise de vue. • Pour avoir plus de détails, consultez la page 247 .	

 Menu [Personnel] ➔  [MAP/Déclencheur]

	[AFS]	▶[FOCUS]/[BALANCE]/[RELEASE]
	[AFC]	[FOCUS]/▶[BALANCE]/[RELEASE]
[Priorité MAP/ Déclencheur]	<p>Détermine si la priorité est donnée à la mise au point ou au déclenchement durant la mise au point automatique.</p> <p>[FOCUS] : Désactive l'enregistrement lorsque la mise au point n'a pas été effectuée.</p> <p>[BALANCE] : Effectue l'enregistrement tout en contrôlant l'équilibre entre la mise au point et le moment du déclenchement.</p> <p>[RELEASE] : Active l'enregistrement même si la mise au point n'a pas été effectuée.</p>	
[Chgmt M.A.P. vert./ hor.]	[OUI]/▶[NON]	<p>Cette fonction enregistre des positions de zones MPA distinctes (Positions MPM pour l'Assistance MPM) correspondant aux moments où l'appareil photo est tenu à la verticale et lorsqu'il est tenu à l'horizontale.</p> <ul style="list-style-type: none"> • Pour plus de détails, consultez la page 119.
[Verrou AF/AE]	[OUI]/▶[NON]	<p>Ceci définit les opérations de touche pour le Verrouillage MPA/EA.</p> <p>Le réglage sur [OUI] permet de maintenir le verrouillage après avoir libéré la touche jusqu'à la prochaine pression.</p>
[AF+MF]	[OUI]/▶[NON]	<p>Règle précisément la mise au point manuellement durant le verrouillage MPA en tournant la bague de mise au point.</p> <ul style="list-style-type: none"> – Lorsque le mode de mise au point est réglé sur [AFS]/[AFC] et que le déclencheur est pressé à mi-course – Lorsque [AF ON] est pressé – Lorsqu'il est verrouillé à l'aide de la touche Fn [AF LOCK] ou [AF/AE LOCK]

⚙️ Menu [Personnel] ➔ [AF] [MAP/Déclencheur]

	[Bague de mise au point]	▶[OUI]/[NON]
	[Mode AF]	▶[OUI]/[NON]
	[Appuyez sur le joystick]	[OUI]/▶[NON]
	[Affich. Assistant MF]	[FULL]/▶[PIP]
[Assistan.MF]	Cela définit le style d'affichage de l'assistance MPM (écran agrandi).	
	[Bague de mise au point] : L'écran est agrandi par la mise au point avec l'objectif.	
	[Mode AF] : L'écran est agrandi en appuyant sur [].	
	[Appuyez sur le joystick] : Une pression sur la manette agrandit l'affichage. (Si [Réglage Joystick] est réglé sur [D.FOCUS Movement]) (➔ 381)	
	[Affich. Assistant MF] : Définit le mode d'affichage (mode plein écran/mode fenêtré) de l'Assistance MPM (écran agrandi). <ul style="list-style-type: none"> • Tandis que vous utilisez les fonctions suivantes, l'assistance MPM ne s'affiche pas : <ul style="list-style-type: none"> – Enregistrement vidéo – [Pré-rafale 6K/4K] 	
[Guide MF]	▶[]/[]/[NON]	
	Durant la mise au point manuelle, le guide MPM qui agit comme une aide pour la distance d'enregistrement, s'affiche à l'écran. L'unité à employer peut être choisie entre mètre et pied.	
[Verr. bague mise au pt]	[OUI]/▶[NON]	
	Ceci désactive l'action de la bague de mise au point durant la MPM pour verrouiller la mise au point. <ul style="list-style-type: none"> • [MFL] s'affiche sur l'écran d'enregistrement lorsque la bague de mise au point est verrouillée. 	

 Menu [Personnel] ➔  [MAP/Déclencheur]

[Afficher/Masquer Mode AF]	[Détec. visage/yeux/corps/animal]	▶[OUI]/[NON]
	[Suivi]	▶[OUI]/[NON]
	[225-zones]	▶[OUI]/[NON]
	[Zone (Vert./ Horiz.)]	▶[OUI]/[NON]
	[Zone (Carré)]	[OUI]▶[NON]
	[Zone (Ovale)]	▶[OUI]/[NON]
	[1-zone+]	▶[OUI]/[NON]
	[Point précis]	▶[OUI]/[NON]
	[Personnaliser1]	[OUI]▶[NON]
	[Personnaliser2]	[OUI]▶[NON]
	[Personnaliser3]	[OUI]▶[NON]
Permet de sélectionner les éléments du mode MPA à afficher sur l'écran de sélection du mode MPA.		
[Réglage AF point précis]	[AF point précis]	[LONG]/▶[MID]/[SHORT]
	[Affich. AF point précis]	[FULL]/▶[PIP]
	Permet de modifier les paramètres de l'écran agrandi affiché lorsque le mode MPA est []. [AF point précis] : Définit la durée pendant laquelle l'écran est agrandi lorsque le déclencheur est appuyé à mi-course. [Affich. AF point précis] : Définit le mode d'affichage (mode plein écran/mode fenêtré) de l'écran agrandi.	

⚙️ Menu [Personnel] ➔ [AF] [MAP/Déclencheur]

[Rég. agrandiss. zone AF]	[Maintenir affich. agrandi]	[OUI]▶[NON]
	[Affichage image incrustée]	[FULL]▶[PIP]
	<p>Permet de changer les paramètres de l'écran agrandi de la portée MPA ponctuelle (➔ 97)</p> <p>[Maintenir affich. agrandi] : Le réglage sur [OUI] permet de conserver l'écran agrandi après avoir appuyé sur la touche Fn jusqu'à la prochaine pression.</p> <p>[Affichage image incrustée] : Définit le mode d'affichage (mode plein écran/mode fenêtré) de l'écran agrandi.</p>	
[Déclench. AF]	▶[OUI]/[NON]	<p>Permet de régler automatiquement la mise au point sur pression à mi-course sur le déclencheur.</p>
[Déclenc. mi-course]	[OUI]▶[NON]	<p>Permet de déclencher rapidement en appuyant à mi-course sur le déclencheur.</p>
[AF rapide]	[OUI]▶[NON]	<p>Lorsque les tremblements de l'appareil photo diminuent, celui-ci règle automatiquement la mise au point et son réglage sera alors plus rapide lorsque le déclencheur sera pressé.</p> <ul style="list-style-type: none"> • La batterie se déchargera plus rapidement que d'habitude. • Cette fonction n'est pas disponible dans les cas suivants : <ul style="list-style-type: none"> – En mode prévisualisation – En situation de faible luminosité
[Détecteur viseur AF]	[OUI]▶[NON]	<p>Si le détecteur oculaire fonctionne en regardant dans le viseur, la mise au point automatique s'active.</p> <ul style="list-style-type: none"> • [Détecteur viseur AF] pourrait ne pas fonctionner si la luminosité est faible.















Menu [Personnel] ➔ [MAP/Déclencheur]

[Cadre mise au point Mvt transversal]	<p>[OUI]/▶[NON]</p> <p>Lors du déplacement de la zone MPA ou de l'affichage de l'assistant MPM, cela permet de mettre en boucle leur position en les faisant passer d'un bord à l'autre de l'écran.</p>
[Point départ AFC (225-zones)]	<p>[OUI]/▶[NON]</p> <p>Lorsque le mode de mise au point est réglé sur [AFC] dans le mode MPA , vous pouvez préciser dans quelle zone démarrer [AFC].</p> <ul style="list-style-type: none"> • Pour plus de détails, consultez la page 107.















Menu [Personnel] ➔ [Opération]

[Paramètres Q.MENU]	[Style d'affichage]	▶[MODE1]/[MODE2]
	[Affectation molette avant]	[Paramètre]/▶[Valeur]
	[Personnaliser Param. (Photo)]	
	[Personnaliser Param. (Vidéo)]	
	<p>Permet de personnaliser le menu rapide.</p> <ul style="list-style-type: none"> • Pour plus de détails, consultez la page 332. 	
[Régl.touche]	[Panneau tactile]	▶[OUI]/[NON]
	[Onglet toucher]	[OUI]/▶[NON]
	[AF tactile]	▶[AF]/[AF+AE]
	[Pavé tactile AF]	[EXACT]/[OFFSET1] à [OFFSET7]/▶[NON]
	<p>Permet le fonctionnement tactile sur l'écran du moniteur.</p> <p>[Panneau tactile] : Toutes les commandes tactiles.</p> <p>[Onglet toucher] : Commandes des onglets, comme  sur le côté droit de l'écran.</p> <p>[AF tactile] : Action qui optimise la mise au point ([AF]) d'un objet touché. Ou bien, action qui optimise la mise au point et la luminosité ([AF+AE]). (➔ 116)</p> <p>[Pavé tactile AF] : Commande avec le pavé tactile durant l'affichage viseur. (➔ 118)</p>	

Menu [Personnel] ➔ [Opération]

[Réglage Verrou. Opérations]	[Curseur]	▶[]/[]
	[Joystick]	▶[]/[]
	[Panneau tactile]	▶[]/[]
	[Molette]	▶[]/[]
	[Bouton DISP.]	▶[]/[]
	Ceci permet de définir les fonctions de commande à désactiver avec la touche Fn [Verrouillage de l'opération]. (Uniquement pour l'écran d'enregistrement)	
	[Curseur] : Touches curseur, touche [MENU/SET] et 	
	[Joystick] : Manette	
	[Panneau tactile] : Écran tactile	
	[Molette] :  ,  , et 	
	[Bouton DISP.] : Touche [DISP.]	
[Réglage touche Fn]	[Réglage en mode ENR.]	
	[Réglage en mode LECTURE]	
	Permet de mémoriser une fonction sous la touche Fn.	
	<ul style="list-style-type: none"> • Pour plus de détails, consultez la page 323. 	

 Menu [Personnel] ➔  [Opération]

<p>[Bouton WB/ISO/Exp.]</p>	<p>[WHILE PRESSING]/[AFTER PRESSING1]/▶[AFTER PRESSING2]</p> <p>Ceci définit l'action à effectuer lorsque [WB] (Balance des blancs), [ISO] (sensibilité ISO) ou [] (Compensation de l'exposition) est pressé.</p> <p>[WHILE PRESSING] : Permet de changer le paramètre tout en maintenant enfoncée la touche.</p> <p>Relâchez la touche pour valider la valeur des paramètres et revenez sur l'écran d'enregistrement.</p> <p>[AFTER PRESSING1] : Une pression sur la touche change les paramètres. Une nouvelle pression valide la valeur des paramètres et rappelle l'écran d'enregistrement.</p> <p>[AFTER PRESSING2] : Une pression sur la touche change les paramètres.</p> <p>Chaque pression sur la touche permet de changer la valeur des réglages (sauf celle de la compensation de l'exposition). Pour valider la sélection et revenir sur l'écran d'enregistrement, appuyez à mi-course sur le déclencheur.</p>
<p>[Réglage d'affichage ISO]</p>	<p>[Molettes avant/arrière] ▶ [ISO / ISO] / [ / ISO] / [NON / ISO] / [ISO / ] / [ISO / NON]</p> <p>Ceci définit les opérations de la molette dans l'écran de réglage de la sensibilité ISO.</p> <p>Attribuer [] vous permet de changer [Régl. Limite Sup. ISO Auto].</p>
<p>[Param. affich. comp. expo.]</p>	<p>[Boutons directionnels (Haut/Bas)] [] / ▶ [NON]</p> <p>Ceci définit les opérations des ▲ ▼ touches dans l'écran de compensation de l'exposition.</p> <p>Attribuer [] vous permet de régler le bracketing de l'exposition.</p> <p>[Molettes avant/arrière] ▶ [ / ] / [ / ] / [NON / ] / [ / ] / [ / NON]</p> <p>Ceci définit les opérations des molettes dans l'écran de compensation de l'exposition.</p> <p>Attribuer [] vous permet d'ajuster l'intensité du flash.</p>

⚙️ Menu [Personnel] ➔ 🌞 [Opération]

[Réglage molette]	[Assign. molette (F/SS)]	▶[RÉG.1]/[RÉG.2]/[RÉG.3]/[RÉG.4]/[RÉG.5]				
	Permet de définir les actions à attribuer aux molettes dans les modes [P]/[A]/[S]/[M]. P↗ : Décalage de programme, F : Valeur d'ouverture, SS : Vitesse d'obturation					
			[P]	[A]	[S]	[M]
	[RÉG.1]		P↗	F	SS	F
			P↗	F	SS	SS
	[RÉG.2]		–	F	–	F
			P↗	–	SS	SS
	[RÉG.3]		–	–	SS	SS
			P↗	F	–	F
	[RÉG.4]		–	–	–	F
		P↗	F	SS	SS	
[RÉG.5]		P↗	F	SS	F	
		–	–	–	SS	
[Rotation (F/SS)]	▶[↻]/[↻]					
Modifie le sens de rotation des molettes pour le réglage de la valeur d'ouverture et de la vitesse d'obturation.						
[Réglage molette de contrôle]	▶[] ([Volume du casque])/[]/[] ([Exposition / Ouverture])/[] ([Compensation expo])/[ISO] ([Sensibilité])/[] ([Taille cadre mise au point])					
Permet de définir l'élément à attribuer à sur l'écran d'enregistrement. []/[] : En mode [M], cela attribue l'action de réglage de la valeur d'ouverture. Dans un mode autre que [M], cela attribue l'action de compensation de l'exposition.						

⚙️ Menu [Personnel] ➔ 🎮 [Opération]

[Réglage molette] (suite)	[Compensation expo]	[🌞]/[🌧️]/▶[NON]
	Attribue la compensation de l'exposition à 🌞 ou 🌧️ (sauf en mode [M]).	
	• Le paramètre [Assign. molette (F/SS)] est prioritaire.	
	[Config. Commut. Op. Mol.]	[🌞]
		[🌧️]
Sur la touche Fn [Config. Commut. Mol.], cela définit les fonctions à enregistrer temporairement dans 🌞 ou 🌧️ . (➔ 330)		
[Rotation (sélection menu)]	▶ [🌞 ↻]/[🌧️ ↻]/[🌞 ↻]/[🌧️ ↻]/ [🌞 ↻]/[🌧️ ↻]/[🌞 ↻]/[🌧️ ↻]	
Permet de modifier le sens de rotation des molettes en utilisant les menus.		
[Réglage Joystick]	▶[D.FOCUS Movement]/[Fn]/[MENU]/[NON]	
	Permet de régler les mouvements de la manette sur l'écran d'enregistrement.	
	[D.FOCUS Movement] : Déplace la zone MPA et l'assistance MPM (➔ 115, 120)	
	[Fn] : Fonctionne comme les touches Fn.	
	[MENU] : Fonctionne comme  . Les commandes qui peuvent être effectuées en déplaçant la manette sont désactivées.	
[NON] : Désactive la manette.		
[Bouton vidéo (télécommande)]	Vous pouvez enregistrer une fonction favorite sur la touche d'enregistrement vidéo sur le déclencheur à distance (en option).	
	• [Enregistrement vidéo] est enregistré dans les réglages par défaut.	
	• Pour plus de détails, consultez la page 491.	

⚙️ Menu [Personnel] ➔ 📷 [Écran / Affichage (photo)]

	[Durée (Photo)]	[FIXE]/[5 S] à [0.5 S]/▶[NON]
	[Durée (PHOTO 6K/4K)]	▶[FIXE]/[NON]
	[Durée (Post-Focus)]	▶[FIXE]/[NON]
	[Priorité à la lecture]	[OUI]/▶[NON]
[Prév.auto]	Permet d'afficher une image immédiatement après l'avoir enregistrée.	
	[Durée (Photo)] : Définit la durée de la prévisualisation auto en prenant des photos.	
	[Durée (PHOTO 6K/4K)] : Définit la prévisualisation auto en enregistrant des photos 6K/4K.	
	[Durée (Post-Focus)] : Définit la prévisualisation auto en enregistrant avec mise au point postérieure.	
	[Priorité à la lecture] : Le réglage sur [OUI] permet de basculer sur l'écran de lecture durant la prévisualisation auto ou supprimer les photos.	
	<ul style="list-style-type: none"> • Si vous réglez [Durée (Photo)] sur [FIXE], l'image enregistrée reste affichée jusqu'à ce que le déclencheur soit pressé à mi-course. 	
	[Priorité à la lecture] sera fixé sur [OUI].	







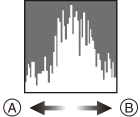







 Menu [Personnel] ➔  [Écran / Affichage (photo)]

[Aperçu constant]	[OUI]/▶[NON]	
	[RÉG.]	[Effet]
		[Aperçu const. Assist. MF]
	<p>En mode [A]/[M], vous pouvez toujours vérifier les effets d'ouverture sur l'écran d'enregistrement.</p> <p>En mode [M], vous pouvez également vérifier la vitesse d'obturation en même temps.</p> <ul style="list-style-type: none"> • Vous pouvez définir la combinaison de l'effet d'ouverture et de l'effet de la vitesse d'obturation dans [Effet]. • La prévisualisation fonctionne également sur l'écran d'assistance MPM lorsque [Aperçu const. Assist. MF] est réglé sur [OUI]. • L'aperçu de l'effet de la vitesse d'obturation ne marche pas en utilisant un flash. 	

 Menu [Personnel] ➔  [Écran / Affichage (photo)]

[Histogramme]	[OUI] / [NON]
	<p>Permet d'afficher l'histogramme. La rotation sur [OUI] permet d'afficher l'écran de transition de l'histogramme. Appuyez sur ▲▼◀▶ pour définir la position.</p> <ul style="list-style-type: none"> • Vous pouvez également déplacer la position en faisant glisser l'histogramme sur l'écran d'enregistrement. • Un histogramme est un graphique qui affiche la luminosité le long de l'axe horizontal et le nombre de pixels à chaque niveau de luminosité sur l'axe vertical. <div style="text-align: right;">  </div> <p>En regardant la distribution du graphique, vous pouvez déterminer l'exposition en cours.</p> <ul style="list-style-type: none"> (A) Sombre (B) Clair <ul style="list-style-type: none"> • Lorsque, sous les conditions suivantes, l'image enregistrée et l'histogramme ne correspondent pas l'une avec l'autre, l'histogramme devient orange : <ul style="list-style-type: none"> – Pendant la compensation de l'exposition – Lorsque le flash se déclenche – Lorsque l'exposition standard n'est pas réalisée, comme lorsque l'éclairage est faible. • Lorsque la fonction suivante est en cours d'utilisation, l'[Histogramme] n'est pas disponible : <ul style="list-style-type: none"> – [Moniteur de forme d'onde] • L'histogramme en mode enregistrement est approximatif.







⚙️ Menu [Personnel] ➔ 📁 [Écran / Affichage (photo)]

[Grille de référence Photo]	<p>[]▶[NON]</p> <p>Permet au modèle de la grille de s'afficher sur l'écran d'enregistrement.</p> <p>En utilisant [], vous pouvez appuyer sur ▲▼◀▶ pour régler la position.</p> <ul style="list-style-type: none"> En utilisant [], vous pouvez également faire glisser [] sur la grille de l'écran d'enregistrement pour déplacer la position. 						
[Marqueur cadre]	<p>[OUI]▶[NON]</p> <table border="1" data-bbox="319 551 970 674"> <tbody> <tr> <td data-bbox="319 551 560 632">[RÉG.]</td> <td data-bbox="560 551 970 591">[Ratio du cadre]</td> </tr> <tr> <td></td> <td data-bbox="560 591 970 632">[Couleur du cadre]</td> </tr> <tr> <td></td> <td data-bbox="560 632 970 674">[Opacité du cadre]</td> </tr> </tbody> </table> <p>Un cadre avec le rapport de format défini est affiché sur l'écran d'enregistrement.</p> <ul style="list-style-type: none"> Pour avoir plus de détails, consultez la page 268. 	[RÉG.]	[Ratio du cadre]		[Couleur du cadre]		[Opacité du cadre]
[RÉG.]	[Ratio du cadre]						
	[Couleur du cadre]						
	[Opacité du cadre]						
[Affichage de la zone AF]	<p>▶[OUI]/[NON]</p> <p>Affiche les zones MPA pour les modes MPA de [], [], [], [], [] à [].</p> <ul style="list-style-type: none"> Les zones MPA ne sont pas affichées dans les cas suivants : <ul style="list-style-type: none"> Lorsque [Point départ AFC (225-zones)] n'est pas utilisé durant [] Lorsque les formes de la zone MPA ne sont pas mémorisées sous [] à [] Lorsque les fonctions suivantes sont en cours d'utilisation, [Affichage de la zone AF] n'est pas disponible : <ul style="list-style-type: none"> Enregistrement vidéo [PHOTO 6K/4K] 						

 Menu [Personnel] →  [Écran / Affichage (photo)]

	[MODE1]/[MODE2]▶[NON]	
	[RÉG.]	[P/A/S/M]▶[M]
[Affichage boosté]	Affiche un écran plus lumineux pour faciliter la vérification des sujets et des compositions même dans un environnement peu éclairé.	
	<p>[MODE1] : Réglage pour faible luminosité, la priorité étant donnée à un affichage léger.</p> <p>[MODE2] : Réglage pour haute luminosité, la priorité étant donnée à la visibilité de l'image.</p> <ul style="list-style-type: none"> • Vous pouvez changer le Mode Enregistrement dans lequel [Affichage boosté] travaille en utilisant [RÉG.]. • Ce mode n'affecte en rien les images enregistrées. • Les parasites peuvent être plus visibles sur l'écran que sur l'image enregistrée. • Cette fonction ne marche pas dans les cas suivants : <ul style="list-style-type: none"> – En réglant l'exposition (lorsque le déclencheur est appuyé à mi-course, par exemple) – En enregistrant une vidéo ou une photo 6K/4K – En utilisant [Configuration de filtre] – En affichant l'effet de la vitesse d'obturation de [Aperçu constant] dans le mode [M] 	

⚙️ Menu [Personnel] ➔ 📁 [Écran / Affichage (photo)]

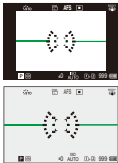
	[Écran]	[OUI]/▶[NON]
	[LVF]	[OUI]/▶[NON]
[Mode nuit]	<p>Permet d'afficher l'écran et le viseur en rouge. Dans les endroits sombres, cela réduit la luminosité de l'écran d'où il est plus difficile de voir les environs. Vous pouvez également régler la luminosité de l'affichage en rouge.</p> <ol style="list-style-type: none"> Appuyez sur ▲▼◀▶ pour sélectionner [OUI] sur l'écran ou le viseur (LVF). Appuyez sur [DISP.] pour afficher l'écran de réglage de la luminosité. <ul style="list-style-type: none"> Affichez l'écran pour effectuer les réglages de celui-ci et le viseur pour effectuer les réglages de celui-là. Appuyez sur ◀▶ pour régler la luminosité, puis appuyez sur  ou . <ul style="list-style-type: none"> Cet effet n'est pas appliqué aux images reproduites via HDMI. 	
	[Réglage aff. LVF/écran]	[Réglage affichage LVF]
[Réglage affichage écran]		 /▶ 
<p>Indique si vous souhaitez afficher l'affichage en direct sans couvrir l'écran d'information ou si vous souhaitez l'afficher sur l'écran en entier.</p> <p> : Réduit légèrement la dimension des images pour que vous puissiez mieux revoir la composition des images.</p> <p> : Adapte la dimension des images pour qu'elles emplissent complètement l'écran et que vous puissiez voir les détails qui les composent.</p>		
		



⚙️ Menu [Personnel] ➔ 📷 [Écran / Affichage (photo)]

[Mesure d'expo.]	[OUI]/▶[NON]											
	<p>Ceci permet d'afficher le compteur d'exposition.</p> <div data-bbox="467 309 817 420" style="border: 1px solid black; padding: 5px; margin: 10px auto; width: fit-content;"> <table style="border-collapse: collapse; text-align: center;"> <tr> <td style="border: none;">SS</td> <td style="border: 1px solid black;">125</td> <td style="border: 1px solid black;">60</td> <td style="border: 1px solid black;">30</td> <td style="border: 1px solid black;">15</td> <td style="border: 1px solid black;">8</td> </tr> <tr> <td style="border: none;">F</td> <td style="border: 1px solid black;">4.0</td> <td style="border: 1px solid black;">5.6</td> <td style="border: 1px solid black;">8.0</td> <td style="border: 1px solid black;">11</td> <td style="border: none;"></td> </tr> </table> <p style="margin-top: 5px;">🔑 30 F5.6</p> </div> <ul style="list-style-type: none"> • Réglez sur [OUI] pour afficher le compteur d'exposition lors de l'exécution du Décalage de programme, du réglage de l'ouverture et celui de la vitesse d'obturation. • Si aucune action n'est effectuée pendant un certain laps de temps, le compteur d'exposition disparaît. 	SS	125	60	30	15	8	F	4.0	5.6	8.0	11
SS	125	60	30	15	8							
F	4.0	5.6	8.0	11								
[Longueur focale]	▶[OUI]/[NON] Permet d'afficher la longueur focale sur l'écran d'enregistrement durant le contrôle du zoom.											
[Aperçu Photo/ Vidéo]	▶[📷]/[👤] Permet de changer l'angle de vue de l'écran de vision directe. <ul style="list-style-type: none"> [📷] : Affiche la zone d'enregistrement en fonction de l'angle de vue pour une prise de vue. [👤] : Affiche la zone d'enregistrement en fonction de l'angle de vue pour un enregistrement vidéo. <ul style="list-style-type: none"> • L'affichage de l'angle de vue est un guide. • Lorsque les fonctions suivantes sont en cours d'utilisation, [Aperçu Photo/Vidéo] est fixé sur [📷] : <ul style="list-style-type: none"> – [PHOTO 6K/4K]/[Post-Focus] – [65:24]/[2:1] ([Format]) – [Photo HLG] 											

⚙️ Menu [Personnel] ➔ 📁 [Écran / Affichage (photo)]

<p>[Photos/vidéos restantes]</p>	<p>▶ [📷:📄]/[👤:⌚]</p> <p>Sert à commuter l'affichage entre le nombre d'images enregistrables et la durée d'enregistrement disponible.</p> <p>[📷:📄] : Affiche le nombre d'images enregistrables. [👤:⌚] : Affiche la durée d'enregistrement disponible pour une vidéo.</p> <ul style="list-style-type: none"> • Même lorsque cette fonction est réglée sur [👤:⌚], le nombre de photos enregistrables s'affiche quelques instants après la prise d'une photo. • Lorsque les fonctions suivantes sont en cours d'utilisation, [Photos/vidéos restantes] est fixé sur [📷:📄] : <ul style="list-style-type: none"> – [65:24]/[2:1] ([Format]) – [Photo HLG] • Lorsque les fonctions suivantes sont en cours d'utilisation, [Photos/vidéos restantes] fonctionne comme [👤:⌚] : <ul style="list-style-type: none"> – [Rafale 6K/4K]/[Rafale 6K/4K (S/S)]/[Post-Focus]
<p>[Hautes lumières clignot.]</p>	<p>[OUI]▶[NON]</p> <p>Les zones surexposées clignotent en noir et blanc durant la prévisualisation auto ou la lecture.</p>  <ul style="list-style-type: none"> • L'écran sans les hautes lumières est ajouté à l'écran affiché lorsque la touche [DISP.] est enfoncée dans l'écran de lecture. Sert à supprimer l'affichage surligné. (➔ 68)

⚙️ Menu [Personnel] ➔ 📁 [Écran / Affichage (photo)]

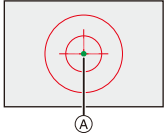
	[OUI]▶[NON]	
	[RÉG.]	[Transparence] [Sélection Image] [Réinitial. si extinct. app.] [Affichage (pression déclencheur)]
[Superposition translucide]	Permet d'afficher les photos enregistrées en cascade sur l'écran d'enregistrement.	
	<ul style="list-style-type: none"> Utilisez [Sélection Image] pour sélectionner les photos à afficher. Appuyez sur ◀▶ pour sélectionner des photos et puis appuyez sur  ou  pour valider. Si vous réglez [Affichage (pression déclencheur)] sur [NON], [Superposition translucide] est annulé tant que le déclencheur est pressé à mi-course ou est pressé à fond. Lorsque les fonctions suivantes sont en cours d'utilisation, [Superposition translucide] n'est pas disponible : <ul style="list-style-type: none"> – Enregistrement vidéo/[PHOTO 6K/4K]/[Post-Focus] 	
[Statut stabilisateur d'image]	[OUI]▶[NON]	
	Permet d'afficher un point de référence  sur l'écran d'enregistrement pour que vous puissiez contrôler le flou de bougé.	
	<ul style="list-style-type: none"> Lorsque les fonctions suivantes sont en cours d'utilisation, [Statut stabilisateur d'image] n'est pas disponible : <ul style="list-style-type: none"> – Enregistrement vidéo/[PHOTO 6K/4K]/[Post-Focus] 	

⚙️ Menu [Personnel] ➔ 📷 [Écran / Affichage (photo)]

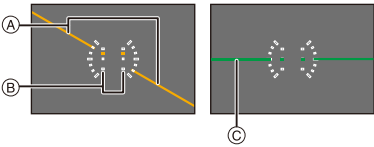
[Jauge de niveau]	▶[OUI]/[NON]	
	<p>Permet d'afficher la jauge de niveau, laquelle est pratique pour corriger l'inclinaison de l'appareil photo.</p>  <p>(A) Horizontal (B) Vertical (C) Vert (sans inclinaison)</p> <ul style="list-style-type: none"> • Après la correction de l'inclinaison, il peut quand même rester une erreur d'environ $\pm 1^\circ$. • Lorsque l'appareil photo est incliné significativement vers le haut ou vers le bas, la jauge de niveau pourrait ne pas s'afficher correctement. • Vous pouvez régler la jauge de niveau et réinitialiser les valeurs ajustées dans [Réglage de la jauge de niveau] dans le menu [Config.] ([Écran / Affichage]). (➔ 398) 	
[Spotmètre de luminance]	<p>[OUI]/▶[NON]</p> <p>Sert à indiquer un point sur le sujet pour mesurer la luminance sur une petite zone.</p> <ul style="list-style-type: none"> • Pour avoir plus de détails, consultez la page 266. 	
[Contour du cadre]	<p>[OUI]/▶[NON]</p> <p>Permet d'afficher le contour de l'écran de vision directe.</p>	
[Affich./Masquer style affich.]	[Panneau de contrôle]	▶[OUI]/[NON]
	[Écran noir]	▶[OUI]/[NON]
<p>Affiche le panneau de contrôle et un écran noir lors de la commutation des affichages à l'aide de la touche [DISP.]. (➔ 67)</p>		

⚙️ Menu [Personnel] ➔ 📺 [Écran / Affichage (vidéo)]

[Assist. Visual. V-Log]	[Lire fichier LUT]	
	[Sélectionner LUT]	
	[Assist. Visual. LUT (Moniteur)]	[OUI]/▶[NON]
	[Assist. Visual. LUT (HDMI)]	[OUI]/▶[NON]
	<p>Vous pouvez montrer les images avec les données LUT apparaissant sur l'écran/viseur ou les reproduire par HDMI.</p> <ul style="list-style-type: none"> • Pour avoir plus de détails, consultez la page 278. 	
[Assist. Aperçu HLG]	[Écran]	[MODE1]/▶[MODE2]/[NON]
	[HDMI]	▶[AUTO]/[MODE1]/[MODE2]/[NON]
	<p>Lors de l'enregistrement ou de la lecture d'une [Photo HLG] et d'une vidéo HLG, ceci permet d'afficher les images avec une gamme de couleurs et une luminosité converties sur l'écran/viseur de l'appareil photo, ou de transmettre celles-ci par HDMI.</p> <ul style="list-style-type: none"> • Pour avoir plus de détails, consultez la page 282. 	
[Affichage anamorphique étendu]	$2.0\times$ / $1.8\times$ / $1.5\times$ / $1.33\times$ / $1.30\times$ / ▶[NON] [↔(↔)]/[↔(↔)]/[↔(↔)]/[↔(↔)]/[↔(↔)]/[↔(↔)]	
	<p>Ceci permet d'afficher les images désanamorphosées adaptées au grossissement de l'objectif anamorphique sur cet appareil photo.</p> <ul style="list-style-type: none"> • Pour avoir plus de détails, consultez la page 286. 	
[Affich. réel monochr.]	[OUI]/▶[NON]	
	<p>Affiche l'écran d'enregistrement en noir et blanc.</p> <ul style="list-style-type: none"> • Si vous utilisez la sortie HDMI durant l'enregistrement, l'image de sortie ne sera pas affichée en noir et blanc. • [Affich. réel monochr.] n'est pas disponible lorsque [Mode nuit] est utilisé. 	

Menu [Personnel] ➔ [Écran / Affichage (vidéo)]

[Marqueur central]	[OUI]/▶[NON]	
	[+] sera affiché au centre de l'écran d'enregistrement.	
[Zebra Pattern]	[ZEBRA1]/[ZEBRA2]/[ZEBRA1+2]/▶[NON]	
	[RÉG.]	[Zebra 1]
		[Zebra 2]
<p>Les parties plus lumineuses que la valeur de base sont affichées avec des rayures.</p> <ul style="list-style-type: none"> • Pour avoir plus de détails, consultez la page 267. 		
[Moniteur de forme d'onde]	[OUI]/▶[NON]	
	<p>Vous pouvez afficher sur l'écran d'enregistrement une forme d'onde.</p> <p>Vous pouvez vérifier les informations détaillées concernant la luminosité.</p> <ul style="list-style-type: none"> • Pour avoir plus de détails, consultez la page 264. 	
[Indicateur cadre Enr. rouge]	[OUI]/▶[NON]	
	Un cadre rouge s'affiche sur l'écran d'enregistrement indiquant que la vidéo est en cours d'enregistrement.	

Menu [Personnel] ➔ [ENTREES/SORTIES]

[Sortie enr. HDMI]	[Affichage info.]	▶[OUI]/[NON]
	[Commande enr. HDMI]	[OUI]/▶[NON]
	[Mode Bit 4K/60p]/ [Mode Bit 4K/50p]	[4:2:2 10bit]/▶[4:2:0 8bit]
	[Sortie son (HDMI)]	▶[OUI]/[NON]
<p>Règle la sortie HDMI pendant l'enregistrement.</p> <ul style="list-style-type: none"> • Pour avoir plus de détails, consultez la page 292. 		

Menu [Personnel] ➔ [Objectif / Autres]

[Reprise position d'obj.]	<p>[OUI]/▶[NON]</p> <p>L'appareil photo sauvegarde la position de mise au point lorsque vous le mettez hors marche.</p>			
[Rég. bouton Fn de l'objectif]	<p>▶[Verrouiller la mise au point]/[Mode AF]/[Verr. bague mise au pt]/[AE LOCK]/[AF LOCK]/[AF/AE LOCK]/[AF-ON]/[AF-ON : premier plan]/[AF-ON : arrière-plan]/[Agrandiss. de la zone AF]/[Régler zone focus]/[Stabilisat. d'image]/[Aperçu]/[Aperçu effet ouverture]/[Aucun réglage]/[Off (désactiver l'appui long)]/[Rétablir valeurs par défaut]</p> <p>Permet de mémoriser une fonction sur la touche de mise au point d'un objectif interchangeable.</p> <ul style="list-style-type: none"> • Lorsque [Verrouiller la mise au point] est sélectionné, la mise au point est fixe tant que la touche de mise au point est pressée. • Lors de l'utilisation d'un objectif interchangeable qui a interrupteur pour le stabilisateur de l'image (normal/ panoramique), [Stabilisat. d'image] dans [Rég. bouton Fn de l'objectif] n'est pas disponible. 			
[Contrôle Bague de mise au point]	<p>▶[NON-LINEAR]/[LINEAR]</p> <table border="1" data-bbox="310 908 970 947"> <tr> <td data-bbox="310 908 559 947">[RÉG.]</td> <td data-bbox="559 908 970 947">[90°] à [360°] (▶[150°])/[Maximum]</td> </tr> </table> <p>Permet de régler l'amplitude de mouvement de la mise au point en utilisant la bague de mise au point. (En utilisant des objectifs pris en charge)</p> <p>[NON-LINEAR] : La mise au point réagit par accélération selon la vitesse de rotation de la bague de mise au point.</p> <p>[LINEAR] : La mise au point réagit à une quantité constante en fonction de l'angle de rotation de la bague de mise au point.</p> <p>[RÉG.] : Définit l'angle de rotation de la bague de mise au point lorsque [LINEAR] est sélectionné.</p>		[RÉG.]	[90°] à [360°] (▶[150°])/[Maximum]
[RÉG.]	[90°] à [360°] (▶[150°])/[Maximum]			



Menu [Config.]

▶ : Paramètres par défaut



Menu [Config.] → [Carte/Fichier]

[Formater la carte]	[Slot carte 1]/[Slot carte 2]	
	Permet de formater la carte (initialisation). • Pour plus de détails, consultez la page 48.	
[Fonction Double Slot Carte]	[Méthode d'enreg.]	▶
	Cela permet de définir la manière dont l'enregistrement vers les logements pour carte 1 et 2 est effectué. • Pour plus de détails, consultez la page 88.	
[Param. Dossier/ Fichier]	[Sélectionner Dossier]/[Créer un nouveau dossier]/[Param. Nom de Dossier]	
	Sert à définir le nom de dossier et de fichier où sont sauvegardées les images. • Pour plus de détails, consultez la page 89.	
[Renumérotation du fichier]	[Slot carte 1]/[Slot carte 2]	
	Permet de réinitialiser le numéro de fichier de l'enregistrement suivant sur 0001. • Pour plus de détails, consultez la page 91.	
[Infos droits d'auteur]	[Artiste]	[OUI]▶[NON]/[RÉG.]
	[Titulaire des droits d'auteur]	[OUI]▶[NON]/[RÉG.]
	[Afficher infos droits d'auteur]	
	Permet d'enregistrer les noms de l'artiste et du titulaire des droits d'auteur dans les données Exif de l'image. • Vous pouvez enregistrer des noms depuis [RÉG.] dans [Artiste] et [Titulaire des droits d'auteur]. Comment saisir des caractères (→ 415) • Il est possible de saisir jusqu'à 63 caractères. • Vous pouvez vérifier les informations sur les droits d'auteur dans [Afficher infos droits d'auteur].	



 Menu [Config.] →  [Écran / Affichage]

[Mode économie d'énergie]	[Mode veille]	[10MIN.]/▶[5MIN.]/[2MIN.]/[1MIN.]/[NON]
	[Mode veille (Wi-Fi)]	▶[OUI]/[NON]
	[Désact. auto. LVF/écran]	▶[5MIN.]/[2MIN.]/[1MIN.]/[NON]
	[Éco. Énergie si utilisation viseur]	[Délai avant veille]
		[Méthode d'activation]
<p>Il s'agit d'une fonction qui met automatiquement l'appareil photo en veille (économie d'énergie) et qui désactive le viseur/écran si aucune action n'est effectuée pendant une période définie.</p> <ul style="list-style-type: none"> • Pour plus de détails, consultez la page 44. 		
[Fréquence d'image à l'écran]	[30fps]/▶[60fps]	
	<p>Permet de régler la vitesse d'affichage de la vue en direct sur l'écran lors de l'enregistrement des images.</p> <p>[30fps] : Réduit la consommation d'énergie pour allonger la durée de fonctionnement.</p> <p>[60fps] : Active l'affichage fluide des mouvements.</p> <ul style="list-style-type: none"> • Lorsque les fonctions suivantes sont en cours d'utilisation, [Fréquence d'image à l'écran] n'est pas disponible : <ul style="list-style-type: none"> – [PHOTO 6K/4K] – Sortie HDMI 	















 Menu [Config.] →  [Écran / Affichage]

<p>[Fréq. d'image LVF]</p>	<p>▶[60fps]/[120fps]</p> <p>Permet de régler la vitesse d'affichage de la vue en direct dans le viseur lors de l'enregistrement des images.</p> <p>[60fps] : Réduit la consommation d'énergie pour allonger la durée de fonctionnement.</p> <p>[120fps] : Active l'affichage fluide des mouvements.</p> <ul style="list-style-type: none"> • [LVF120] s'affiche dans le viseur lorsqu'il s'affiche à [120fps]. • Lorsque [120fps] est sélectionné, les images dans le viseur ne sont pas aussi fluides qu'avec [60fps], mais cela n'aura aucune incidence sur les images enregistrées. • Lorsque les fonctions suivantes sont en cours d'utilisation, [Fréq. d'image LVF] n'est pas disponible : <ul style="list-style-type: none"> – [PHOTO 6K/4K] – Sortie HDMI – Pendant la connexion au Wi-Fi
<p>[Paramètres de l'écran]/ [Viseur]</p>	<p>[Luminosité]/[Contraste]/[Saturation]/[Ton rougeatre]/[Ton bleute]</p> <p>Ceci permet de régler la luminosité, la couleur, ou les teintes rouge ou bleue de l'écran/viseur.</p> <ol style="list-style-type: none"> 1 Appuyez sur ▲▼ pour sélectionner un paramètre et appuyez sur ◀▶ pour régler. 2 Appuyez sur  ou  pour valider le paramètre. <ul style="list-style-type: none"> • Il réglera le moniteur lorsque celui-ci est utilisé, et le viseur lorsque c'est ce dernier qui est utilisé.

















 Menu [Config.] →  [Écran / Affichage]

<p>[Luminosité de l'écran]/ [Luminosité du LVF]</p>	<p>▶[AUTO]/[-3] à [+3]</p> <p>Permet de régler la luminosité de l'écran/viseur.</p> <p>[AUTO] : La luminosité se règle automatiquement selon la lumière qui est autour de l'appareil photo.</p> <ul style="list-style-type: none"> • Règle la luminosité de l'écran quand ce dernier est activé et règle la luminosité du viseur dans c'est celui-ci qui est activé. • Lorsque [AUTO] est sélectionné ou bien lorsque la valeur est réglée sur le côté positif, la période d'utilisation est plus courte. • Lorsque [Mode nuit] est en cours d'utilisation, [Luminosité de l'écran]/[Luminosité du LVF] ne sont pas disponibles. 						
<p>[Détecteur d'œil]</p>	<table border="1" data-bbox="315 654 971 885"> <tbody> <tr> <td data-bbox="315 654 564 700">[Sensibilité]</td> <td data-bbox="564 654 971 700">▶[ÉLEVÉ]/[BAS]</td> </tr> <tr> <td colspan="2" data-bbox="315 700 971 739">Cela définit la sensibilité du détecteur oculaire.</td> </tr> <tr> <td data-bbox="315 739 564 885">[Chang LVF/écran]</td> <td data-bbox="564 739 971 885">▶[LVF/MON AUTO] (permutation automatique viseur/écran)/ [LVF] (viseur)/ [MON] (écran)</td> </tr> </tbody> </table> <p>Ceci définira la méthode pour permuter entre le viseur et l'écran.</p> <ul style="list-style-type: none"> • Si vous appuyez sur [LVF] pour changer l'affichage, le paramètre [Chang LVF/écran] changera également. 	[Sensibilité]	▶[ÉLEVÉ]/[BAS]	Cela définit la sensibilité du détecteur oculaire.		[Chang LVF/écran]	▶[LVF/MON AUTO] (permutation automatique viseur/écran)/ [LVF] (viseur)/ [MON] (écran)
[Sensibilité]	▶[ÉLEVÉ]/[BAS]						
Cela définit la sensibilité du détecteur oculaire.							
[Chang LVF/écran]	▶[LVF/MON AUTO] (permutation automatique viseur/écran)/ [LVF] (viseur)/ [MON] (écran)						
<p>[Réglage de la jauge de niveau]</p>	<p>[Ajuster]</p> <p>Lors d'une prise horizontale de l'appareil et une pression sur  ou sur  , la jauge de niveau se règle.</p> <p>[Réinit. de la jauge de niveau]</p> <p>Restaure le réglage par défaut de la jauge de niveau.</p>						

 Menu [Config.] →  [ENTREES/SORTIES]

[Bip]	[Volume du bip]	[] (Élevé)/▶ [] (Bas)/[] (Non)
	[Volume du bip AF]	[] (Élevé)/▶ [] (Bas)/[] (Non)
	[Tonalité du bip AF]	▶ [] (Motif 1)/[] (Motif 2)/ [] (Motif 3)
	[Vol décl elec]	[] (Élevé)/▶ [] (Bas)/[] (Non)
	[Tonalité décl. élec.]	▶ [] (Motif 1)/[] (Motif 2)/ [] (Motif 3)
Permet de régler les bips sonores, bip MPA et les sons de l'obturateur électronique.		
[Volume du casque]	[0] à [NIVEAU15] (▶[NIVEAU3])	
	Permet de régler le volume lorsque le casque est branché. <ul style="list-style-type: none"> • Cela fonctionne en combinaison avec [Volume du casque] dans le menu [Vidéo] ([Audio]). • Pour plus de détails, consultez la page 299. 	
[Wi-Fi]	[Fonction Wi-Fi] (→ 416)	
	[Configuration Wi-Fi] (→ 468)	



Menu [Config.] → [ENTREES/SORTIES]



[Bluetooth]	[Bluetooth] (→ 420)		
	[Envoyer image (Smartphone)] (→ 447)		
	[Mise en marche à distance] (→ 440)		
	[Sortie du mode veille] (→ 434)		
	[Transfert automatique] (→ 437)		
	[Journalisation du lieu] (→ 439)		
	[Réglage Horloge Auto.] (→ 441)		
	[Param. Réseau Wi-Fi]		
<p>[Param. Réseau Wi-Fi] : Mémoire les points d'accès Wi-Fi. Les points d'accès sans fil utilisés pour connecter l'appareil photo aux réseaux Wi-Fi seront automatiquement mémorisés.</p>			
[USB]	<table border="1"> <tbody> <tr> <td>[Mode USB]</td> <td> <ul style="list-style-type: none"> ▶  [Sélect.connex.]/  [PC(Storage)]/  [PC(Tether)]/  [PictBridge(PTP)] </td> </tr> </tbody> </table>	[Mode USB]	<ul style="list-style-type: none"> ▶  [Sélect.connex.]/  [PC(Storage)]/  [PC(Tether)]/  [PictBridge(PTP)]
	[Mode USB]	<ul style="list-style-type: none"> ▶  [Sélect.connex.]/  [PC(Storage)]/  [PC(Tether)]/  [PictBridge(PTP)] 	
	<p>Permet de définir la méthode de communication à utiliser lorsque le câble de raccordement USB est branché.</p> <p> [Sélect.connex.] : Ce paramètre sert à sélectionner le système de communication USB lors de la connexion d'un autre dispositif.</p> <p> [PC(Storage)] : Sélectionnez ce paramètre pour importer des images vers un ordinateur raccordé.</p> <p> [PC(Tether)] : Ce paramètre sert à contrôler l'appareil photo depuis un ordinateur où est installé le logiciel "LUMIX Tether".</p> <p> [PictBridge(PTP)] : Ce paramètre sert à raccorder une imprimante qui prend en charge PictBridge.</p>		
	[Alimentation USB]	▶ [OUI]/[NON]	
<p>Permet de fournir du courant via le câble de raccordement USB. (→ 41)</p> <ul style="list-style-type: none"> • Même si cet élément est réglé sur [NON], le courant sera fourni lorsque l'adaptateur secteur est branché. 			

Menu [Config.] → [ENTREES/SORTIES]

[Priorité batterie]	[BODY]▶[BG]	
	<p>Permet de choisir la batterie à utiliser en premier lorsque toutes les deux sont installées dans l'appareil photo et la prise d'alimentation.</p> <ul style="list-style-type: none"> • Pour plus de détails, consultez la page 490. 	
[Connexion TV]	[Mode HDMI (Lecture)]	▶[AUTO]/[4K/50p]/[4K/25p]/[1080p]/[1080i]/[720p]/[576p]
	<p>Règle la résolution de la sortie HDMI pour la lecture. [AUTO] : Reproduit dans une résolution adaptée au téléviseur raccordé.</p> <ul style="list-style-type: none"> • Si aucune image n'apparaît sur le téléviseur avec [AUTO], changez pour un paramètre constant autre que [AUTO] pour définir un format pris en charge par votre téléviseur. (Consultez le mode d'emploi du téléviseur.) • En fonction du téléviseur branché, la sortie pourrait s'effectuer avec une résolution différente du réglage, ou bien il pourrait être impossible de lire la vidéo. 	
	[Assist. Visual. LUT (HDMI)]	[OUI]▶[NON]
	<p>Les images avec les données LUT (Look-Up Table) sont reproduites par HDMI lorsque vous lisez les vidéos enregistrées avec [Style photo] défini sur [V-Log].</p> <ul style="list-style-type: none"> • Ceci est lié à [Assist. Visual. LUT (HDMI)] dans [Assist. Visual. V-Log] sous le menu [Personnel] ([Écran / Affichage (vidéo)]). • Pour avoir plus de détails, consultez la page 278. 	
[Assist. Aperçu HLG (HDMI)]	▶[AUTO]/[MODE1]/[MODE2]/[NON]	
<p>Lors de l'enregistrement ou de la lecture d'une [Photo HLG] et d'une vidéo HLG, ceci permet de convertir leur gamme de couleur et leur luminosité pour les afficher.</p> <ul style="list-style-type: none"> • Ceci est lié à [HDMI] dans [Assist. Aperçu HLG] sous le menu [Personnel] ([Écran / Affichage (vidéo)]). • Pour avoir plus de détails, consultez la page 282. 		





Menu [Config.] ➔ [ENTREES/SORTIES]

[Connexion TV] (suite)	[VIERA Link (CEC)]	[OUI]/▶[NON]
	<p>Vous pouvez utiliser la télécommande du dispositif pour actionner l'appareil photo lorsqu'il est raccordé à un appareil compatible VIERA Link à l'aide d'un micro-câble HDMI.</p> <ul style="list-style-type: none"> • Pour plus de détails, consultez la page 476. 	
	[Couleur de fond (Lecture)]	[]/▶[]
	<p>Permet de définir la couleur des bandes affichées en haut et en bas ou à droite et à gauche des images reproduites sur un téléviseur ou un afficheur similaire.</p> <ul style="list-style-type: none"> • Nous vous conseillons de régler sur [] pour éviter de causer une image rémanente sur l'écran de destination. 	
[Témoin connex. sans fil]	[Niveau de luminosité photo]	[0-255]/▶[16-255]
	<p>Règle le niveau de luminosité lors de la reproduction des photos sur les téléviseurs, etc.</p> <ul style="list-style-type: none"> • Lorsque les photos enregistrées avec [Photo HLG] sont reproduites sans conversion avec [Assist. Aperçu HLG], elles sont reproduites avec le réglage [64-940]. 	
		▶[OUI]/[NON]
		Pendant que Wi-Fi/Bluetooth fonctionne, le témoin de connexion sans fil reste allumé/clignote.

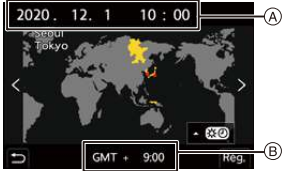

 Menu [Config.] →  [Réglages]

[Sauveg. en Rég. Perso.]	<p>[C1]/[C2]/[C3-1] à [C3-10]</p> <p>Vous pouvez mémoriser les informations de l'appareil photo actuellement sélectionnées.</p> <ul style="list-style-type: none"> • Pour plus de détails, consultez la page 337.
[Charger Rég. Personnalisé]	<p>[C1]/[C2]/[C3-1] à [C3-10]</p> <p>Permet de faire appel aux paramètres du mode Personnalisé mémorisés pour le mode d'enregistrement sélectionné et d'écraser les paramètres actuels avec ceux-ci.</p> <ul style="list-style-type: none"> • Pour plus de détails, consultez la page 340.
[Param. Mode Personnalisé]	<p>[Nomb. max. de Modes Perso.]</p> <p>[Modifier le titre]</p> <p>[Retourner au Mode Perso.]</p> <p>[Sélect. paramètres à charger]</p> <p>Permet de définir la facilité d'utilisation du mode Personnalisé.</p> <ul style="list-style-type: none"> • Pour plus de détails, consultez la page 338.
[Sauvg/Rétab. les param. app. photo.]	<p>[Mém.]/[Chargement]/[Eff.]/[Garder régl. pdt formatage]</p> <p>Sauvegarde les informations de réglage de l'appareil photo sur la carte.</p> <p>Les informations de réglage sauvegardées peuvent être chargées sur l'appareil photo, vous permettant de régler les mêmes paramètres sur plusieurs appareils photo.</p> <ul style="list-style-type: none"> • Pour plus de détails, consultez la page 343.
[Restaurer]	<p>Permet de réinitialiser l'appareil photo à ses paramètres par défaut.</p> <ul style="list-style-type: none"> • Pour plus de détails, consultez la page 76.

Menu [Config.] → [Autres]

[Régl.horl.]	<p>Permet de régler la date et l'heure.</p> <ul style="list-style-type: none"> • Pour plus de détails, consultez la page 54.
[Fuseau horaire]	<p>Permet de définir le fuseau horaire.</p> <p>Appuyez sur ◀▶ pour sélectionner le fuseau horaire, puis appuyez sur  ou  pour valider.</p> <p>(A) Heure actuelle (B) Heure de différence par rapport à l'heure GMT (Greenwich Mean Time/ Temps moyen de Greenwich)</p>  <ul style="list-style-type: none"> • Si vous utilisez l'heure d'été [, appuyez sur ▲. (L'heure avancera de 1 heure.) Pour revenir sur l'heure normale, appuyez une nouvelle fois sur ▲.
[Rafraî. pixel]	<p>Cela permet d'optimiser le capteur de l'image et le traitement de l'image.</p> <ul style="list-style-type: none"> • Le capteur de l'image et le traitement de l'image sont optimisés lorsque l'appareil photo est acheté. Utilisez cette fonction si des points lumineux qui n'existent pas sur le sujet ont été enregistrés. • Une mise hors/en marche de l'appareil est nécessaire après avoir corrigé les pixels.
[Nettoy. capteur]	<p>Une fonction de dépoussiérage souffle pour enlever les débris et la poussière qui sont apposés à l'avant du capteur d'image.</p> <ul style="list-style-type: none"> • Vous pouvez utiliser cette fonction si la poussière est particulièrement visible. • Éteignez l'appareil photo et rallumez-le une fois terminé.

 Menu [Config.] ➔  [Autres]

[Langue]	<p>Permet de définir la langue affichée à l'écran.</p> <ul style="list-style-type: none"> • Si vous choisissez par erreur une autre langue, sélectionnez [] à partir des icônes de menu pour sélectionner la langue désirée.
[Aff. version]	<p>[Mise à jour du micrologiciel]/[Info logiciel]</p> <p>Vous pouvez vérifier la version du micrologiciel de l'appareil photo et de l'objectif.</p> <p>De plus, vous pouvez mettre à jour le micrologiciel et l'affichage des informations à propos du logiciel de l'appareil photo.</p> <p>[Mise à jour du micrologiciel] : Mets à jour le micrologiciel.</p> <ol style="list-style-type: none"> 1 Téléchargez le micrologiciel depuis le site de la page 19. 2 Sauvegardez le micrologiciel dans le répertoire racine de la carte (le premier dossier qui apparaît lorsque vous accédez à la carte sur votre ordinateur) et puis insérez la carte dans l'appareil photo. 3 Sélectionnez [Mise à jour du micrologiciel], appuyez sur  ou  et puis sélectionnez [Oui] pour mettre à jour le micrologiciel. <p>[Info logiciel] : Affiche les informations à propos du logiciel de l'appareil photo.</p> <ul style="list-style-type: none"> • Lorsqu'un élément en option pris en charge (l'adaptateur pour microphone XLR, etc.) est installé sur l'appareil photo, vous pouvez également vérifier la version de son micrologiciel.
[Manuel en ligne]	<p>[Affichage de l'URL]/[Affichage Code QR]</p> <p>Permet d'afficher l'URL ou le code QR afin de télécharger le "Manuel d'utilisation" (format PDF).</p>





▶ Menu [Lect.]

❖ Comment choisir une(des) image(s) dans le menu [Lect.]

Étapes à suivre lors de l'affichage de l'écran de sélection d'images



- Les images sont affichées séparément par logement pour carte.
Pour changer la carte à afficher, appuyez sur [] et sélectionnez le logement pour carte.
- Les seules images que vous pouvez sélectionner et éditer en une fois sont celles qui sont sur une seule carte.

Lorsque [Simple] a été sélectionné

- 1 Appuyez sur ◀▶ pour sélectionner l'image.
- 2 Appuyez sur  ou  .
 - Si [Rég./annul.] s'affiche en bas à droite de l'écran, le paramètre s'annule lorsque  ou  est une nouvelle fois pressé.







Lorsque [Multi] a été sélectionné

- 1 Appuyez sur ▲▼◀▶ pour sélectionner l'image, puis appuyez sur  ou  (répétez).
 - Le réglage est annulé si  ou  est une nouvelle fois pressé.
- 2 Appuyez sur [DISP.] pour exécuter.



Lorsque [Protéger] est sélectionné

Appuyez sur ▲▼◀▶ pour sélectionner l'image, puis appuyez sur  ou  pour régler (répétez).

- Le réglage est annulé si  ou  est une nouvelle fois pressé.



▶ : Paramètres par défaut







▶ [Lect.] → [Mode lecture]



[Mode lecture]	<p>▶[Lect. normale]/[Photos seulement]/[Vidéo seulement]/[HLG uniquement]/[Évaluation]/[PHOTO 6K/4K]/[Post-Focus]</p> <p>Filtre le type d'images à lire.</p> <ul style="list-style-type: none"> • Lorsque vous avez sélectionné [Évaluation], cochez le niveau de classement que vous désirez afficher, puis appuyez sur [DISP.]
[Diaporama]	<p>[Tout]/[Photos seulement]/[Vidéo seulement]/[HLG uniquement]/[Évaluation]/[PHOTO 6K/4K]/[Post-Focus]</p> <p>Sélectionne les types d'images et les lit à intervalles réguliers dans l'ordre.</p> <ul style="list-style-type: none"> • Lorsque vous avez sélectionné [Évaluation], cochez le niveau de classement que vous désirez afficher, puis appuyez sur [DISP.] <p>[Démarrer] : Commence la lecture du diaporama. [Durée] : Définit la lecture en répétition [Répétition] : Définit la lecture en répétition</p> <p>Commandes durant le diaporama</p> <p>▲ : Lit/met en pause. Vous pouvez également effectuer la même action en touchant [▶] ou [⏸].</p> <p>◀ : Permet d'aller sur l'image précédente ▶ : Permet d'aller sur l'image suivante ▼ : Termine le diaporama</p> <p>⚙ : Permet d'ajuster le volume Vous pouvez également effectuer la même action en touchant [−] ou [+].</p> <ul style="list-style-type: none"> • Lorsque [Vidéo seulement] est sélectionné, [Durée] n'est pas disponible.
[Rotation aff]	<p>▶[OUI]/[NON]</p> <p>Permet d'afficher automatiquement des images verticales si elles ont été enregistrées en tenant l'appareil photo verticalement.</p>





 **[Lect.]** →  **[Mode lecture]**

[Tri images]	<p>[FILE NAME] / ► [DATE/TIME]</p> <p>Ceci permet de déterminer l'ordre dans lequel l'appareil photo affiche les images durant la lecture.</p> <p>[FILE NAME] : Affiche les images par nom de dossier/nom de fichier.</p> <p>[DATE/TIME] : Affiche les images par date d'enregistrement.</p> <ul style="list-style-type: none"> • Si vous insérez une autre carte, cela pourrait prendre un certain temps pour lire toutes les données, c'est pourquoi les photos pourraient ne pas être affichées selon l'ordre défini.
[Agrandir zone de netteté]	<p>[OUI] / ► [NON]</p> <p>Permet d'afficher le point de mise au point avec MPA. Permet d'agrandir la position de mise au point MPA en agrandissant l'image.</p> <ul style="list-style-type: none"> • Le centre de l'image est agrandi pour les images RAW enregistrées en [Mode Haute Résolution] ou pour les images qui n'ont pas été mises au point.
[Assist. Visual. LUT (Moniteur)]	<p>[OUI] / ► [NON]</p> <p>Lors de la lecture d'une vidéo enregistrée avec [Style photo] réglé sur [V-Log], ceci permet d'afficher les images avec les données LUT appliquées sur l'écran/visueur.</p> <ul style="list-style-type: none"> • Cela fonctionne en combinaison avec [Assist. Visual. LUT (Moniteur)] dans [Assist. Visual. V-Log] dans le menu [Personnel] ([Écran / Affichage (vidéo)]). • Pour avoir plus de détails, consultez la page 278.



 [Lect.] →  [Mode lecture]

<p>[Assist. Aperçu HLG (écran)]</p>	<p>[MODE1]/▶[MODE2]/[NON]</p> <p>Lors de l'enregistrement ou de la lecture d'une [Photo HLG] et d'une vidéo HLG, ceci permet de convertir leur gamme de couleur et leur luminosité pour les afficher.</p> <ul style="list-style-type: none"> • Cela fonctionne en combinaison avec [Écran] dans [Assist. Aperçu HLG] dans le menu [Personnel] ([Écran / Affichage (vidéo)]). • Pour avoir plus de détails, consultez la page 282.
<p>[Affichage anamorphique étendu]</p>	<p>2.0x, 1.8x, 1.5x, 1.33x, 1.30x, /[]▶/[]▶/[]▶/[]▶/[]▶/[NON]</p> <p>Ceci permet d'afficher les images désanamorphosées adaptées au grossissement de l'objectif anamorphique sur cet appareil photo.</p> <ul style="list-style-type: none"> • Ceci est lié à [Affichage anamorphique étendu] sous le menu [Personnel] ([Écran / Affichage (vidéo)]). • Pour avoir plus de détails, consultez la page 286.







 [Lect.] ➔  [Traitement image]

[Traitement des RAW]	<p>Permet de traiter les photos prises au format RAW sur l'appareil photo et de les sauvegarder au format JPEG. De plus, les images RAW enregistrées en utilisant [Photo HLG] peuvent être sauvegardées au format HLG.</p> <ul style="list-style-type: none"> • Pour plus de détails, consultez la page 312.
[Sauvegarder PHOTO 6K/4K Brut]	<p>Vous pouvez enregistrer une durée de 5 secondes de photos à partir d'un fichier rafale 6K/4K en une seule fois.</p> <ul style="list-style-type: none"> • Pour plus de détails, consultez la page 144.
[Réduction bruit PHOTO 6K/4K]	<p>▶[AUTO]/[NON]</p> <p>En sauvegardant des photos, réduisez les parasites causés par une sensibilité ISO élevée.</p> <ul style="list-style-type: none"> • Pour plus de détails, consultez la page 141.
[Vidéo accélérée]	<p>Cela permet de créer des vidéos à partir des images d'un groupe enregistrées avec [Intervallomètre].</p> <ol style="list-style-type: none"> 1 Appuyez sur ◀▶ pour sélectionner un groupe [Intervallomètre], puis appuyez sur  ou . 2 Sélectionnez les options de création d'une vidéo pour combiner les photos en une vidéo. <ul style="list-style-type: none"> • Pour plus de détails, consultez la page 152.
[Vidéo image par im.]	<p>Cela permet de créer des vidéos à partir des images d'un groupe enregistrées avec [Anim image par image].</p> <ol style="list-style-type: none"> 1 Appuyez sur ◀▶ pour sélectionner le groupe d'animation image par image, puis appuyez sur  ou . 2 Sélectionnez les options de création d'une vidéo pour combiner les photos en une vidéo. <ul style="list-style-type: none"> • Pour plus de détails, consultez la page 152.

 [Lect.] →  [Ajouter/Supprimer Infos]

[Protéger]	[Simple]/[Multi]/[Annul.]
	<p>Vous pouvez définir la protection des images pour qu'elles ne soient pas supprimées par erreur. Toutefois, si vous formatez la carte, les images protégées seront également supprimées.</p> <ul style="list-style-type: none"> • Pour des informations sur la manière de sélectionner des images, consultez la page 406. • Soyez attentif car le paramètre [Protéger] pourrait se désactiver sur un dispositif autre que l'appareil photo.
[Évaluation]	[Simple]/[Multi]/[Annul.]
	<p>Si vous avez défini l'un des cinq niveaux de classement différents pour les images, vous pouvez effectuer ce qui suit :</p> <ul style="list-style-type: none"> • Suppression de toutes les images sauf celles qui ont des classements. • Lisez ou affichez un diaporama des images par niveau de classement. • Vérifier le niveau de classement sur l'affichage des détails de fichier d'un système d'exploitation comme Windows 10, Windows 8.1 ou Windows 8. (Images JPEG uniquement) <ol style="list-style-type: none"> 1 Sélectionnez une image. (→ 406) 2 Appuyez sur ◀▶ pour sélectionner un niveau de classement (1 à 5) puis appuyez sur  ou  . <ul style="list-style-type: none"> • Lorsque [Multi] est sélectionné, répétez les étapes 1 et 2. • Pour annuler le paramétrage, réglez le niveau de classement sur [NON].

 [Lect.] →  [Édition image]

<p>[Redimen.]</p>	<p>[Simple]/[Multi]</p> <p>Réduisez la taille des images JPEG et sauvegardez-les comme des images différentes pour pouvoir les utiliser facilement dans des pages Web ou les envoyer en pièces jointes.</p> <ul style="list-style-type: none"> • Pour des informations sur la manière de sélectionner des images, consultez la page 406. <ul style="list-style-type: none"> – Lorsque [Simple] est sélectionné, après avoir choisi l'image, appuyez sur ▲▼ pour sélectionner la taille, puis appuyez sur  ou . – Lorsque [Multi] est sélectionné, avant de choisir les images, appuyez sur ▲▼ pour sélectionner la taille, puis appuyez sur  ou . • Vous pouvez sélectionner jusqu'à 100 images en même temps avec [Multi]. • La qualité de l'image redimensionnée devient plus mauvaise. • [Redimen.] n'est pas disponible pour les images enregistrées à l'aide des fonctions suivantes : <ul style="list-style-type: none"> – Enregistrement vidéo/[PHOTO 6K/4K]/[Post-Focus] – Images de groupe – [65:24]/[2:1] ([Format]) – [RAW] ([Qualité d'image]) – [Photo HLG]
<p>[Tourner]</p>	<p>Permet de faire pivoter manuellement les images de 90°.</p> <p> : Pivote de 90° dans le sens horaire.  : Pivote de 90° dans le sens antihoraire.</p> <ul style="list-style-type: none"> • Pour des informations sur la manière de sélectionner des images, consultez la page 406.
<p>[Division vidéo]</p>	<p>Permet de diviser en deux une vidéo ou un fichier rafale 6K/4K enregistrés.</p> <ul style="list-style-type: none"> • Pour plus de détails, consultez la page 318.

▶ [Lect.] → ✂ [Édition image]

[Copie]

[Direction copie]

▶ [1 → 2]/[2 → 1]

[Sélectionner copie]/[Copier tout dans le dossier]/[Copier tout sur la carte SD]



Vous pouvez copier les images d'une carte sur l'autre carte.

- Les images copiées seront sauvegardées dans un nouveau dossier.

[Sélectionner copie] : Copie les images sélectionnées.

- 1 Sélectionnez le dossier contenant les images à copier.
- 2 Sélectionnez les images. (→ 406)

[Copier tout dans le dossier] : Copie toutes les images dans un dossier.

- 1 Sélectionnez le dossier à copier.
- 2 Vérifiez les images à copier et puis appuyez sur  ou  pour exécuter la copie.

[Copier tout sur la carte SD] : Copie toutes les images sur la carte.

Utilisation de la touche Fn pour copier les images

Si vous appuyez sur la touche Fn dotée de la fonction [Copie] tout en visionnant des images une par une, l'image en cours de lecture sera copiée vers l'autre carte.

- Sélectionnez le dossier de destination de la copie depuis les options suivantes. Dans le cas d'images de groupe, [Créer un nouveau dossier] est automatiquement sélectionné.

[Même n° dossier que source] : Copie vers un dossier portant le même nom que le dossier de l'image à copier.

[Créer un nouveau dossier] : Crée un nouveau dossier avec un numéro incrémenté et copie l'image dans ce dernier.

[Sélectionner Dossier] : Sélectionne un dossier pour stocker l'image et la copie dans ce dernier.

 [Lect.] ➔  [Édition image]

<p>[Copie] (suite)</p>	<ul style="list-style-type: none"> • Vous pouvez sélectionner jusqu'à 100 images en même temps avec [Sélectionner copie]. • Le paramètre [Protéger] n'est pas copié. • La copie peut prendre un peu de temps. • En utilisant les combinaisons de cartes suivantes, les vidéos, les photos 6K/4K et les images enregistrées avec [Post-Focus] ne peuvent pas être copiées : <ul style="list-style-type: none"> – Copie d'une carte mémoire SDXC vers une carte mémoire SD/SDHC
-----------------------------------	-----------------------------------------------------------------------------------------------------------------------------------------------------------------------------------------------------------------------------------------------------------------------------------------------------------------------------------------------------------------------------------------------------------------------------------------------------------------------------------------------------------------------------------------------------



 [Lect.] ➔  [Autres]

<p>[Confirm. effacem.]</p>	<p>["Oui" d'abord]/▶["Non" d'abord]</p> <p>Ceci définit quelle option, [Oui] ou [Non], sera surlignée en premier lorsque l'écran de confirmation de suppression d'une image s'affiche.</p> <p>["Oui" d'abord] : [Oui] est surligné en premier. ["Non" d'abord] : [Non] est surligné en premier.</p>
<p>[Supprimer toutes les images]</p>	<p>[Slot carte 1]/[Slot carte 2]</p> <p>Suppression de toutes les images d'une carte.</p> <ul style="list-style-type: none"> • Les images ne peuvent pas être restaurées une fois qu'elles ont été supprimées. Vérifiez soigneusement les images avant de les supprimer. • Si vous sélectionnez [Supprimer toutes les images non évaluées], toutes les images sauf celles ayant un classement sont supprimées. • [Supprimer toutes les images] peut être utilisé lorsque [Mode lecture] est réglé sur [Lect. normale].







Saisie des caractères

Suivez les étapes suivantes lorsque l'écran de saisie des caractères est affiché.



1 Saisissez les caractères.

- Appuyez sur ▲▼◀▶ pour sélectionner des caractères, puis appuyez sur  ou  jusqu'à ce que le caractère à saisir s'affiche. (Répétez ceci)



- Pour saisir plusieurs fois le même caractère, tournez  ou  vers la droite pour déplacer la position du curseur de saisie.
- Si vous sélectionnez un élément et que vous appuyez sur  ou , vous pouvez effectuer les commandes suivantes :
 - [] : Alterne le type de caractère [A] (majuscules), [a] (minuscules), [1] (numériques) et [&] (caractères spéciaux)
 - [] : Entre une espace
 - [Eff.] : Supprime un caractère
 - [<] : Déplace le curseur de la position de saisie vers la gauche
 - [>] : Déplace le curseur de la position de saisie vers la droite
- Lors de la saisie du mot de passe, (A) montre le nombre de caractères que vous avez saisi et le nombre de caractères que vous pouvez saisir.

2 Quittez la saisie.

- Sélectionnez [Rég.], puis appuyez sur  ou .

15. Wi-Fi/Bluetooth

Ce chapitre explique les fonctionnalités Wi-Fi® et Bluetooth® de l'appareil photo.

Opérations à distance à partir d'un téléphone intelligent



Vous pouvez utiliser l'application pour téléphone intelligent "LUMIX Sync" pour l'enregistrement à distance et les transferts d'image. → 418

Transfert des images depuis cet appareil photo



Vous pouvez transférer des images vers un autre dispositif, comme un téléphone intelligent ou un ordinateur, en utilisant l'appareil photo. → 443

Ce document fait référence aux téléphones intelligents et aux tablettes en tant que téléphones intelligents.

❖ Vérification des commandes des fonctions Wi-Fi et Bluetooth

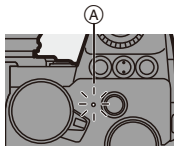

(A) Témoin de connexion sans fil



Témoin (bleu)	Écran	Commande
Allumé		La fonction Wi-Fi est activée ou il y a une connexion.
		La fonction Bluetooth est activée ou il y a une connexion.
Cignotement		Lorsque des données image sont envoyées en utilisant une commande de l'appareil photo.



- Ne retirez ni la carte ni la batterie, et ne vous déplacez pas vers une zone hors couverture réseau pendant l'envoi des images.
- L'appareil photo ne peut pas être utilisé pour être connecté à un réseau local (LAN) sans fil public.
- Nous vous conseillons fortement de définir une clé de cryptage pour maintenir la sécurité des informations.
- Nous vous conseillons d'utiliser une batterie suffisamment chargée pour envoyer des images.
- Lorsque la charge résiduelle de la batterie est basse, il pourrait être impossible d'établir une connexion ou de conserver une communication avec d'autres dispositifs.
(Un message tel que [Erreur de communication] s'affiche.)
- En fonction de l'état des ondes radio, les images pourraient ne pas être complètement envoyées.
Si la connexion est interrompue durant l'envoi des images, des images avec des parties manquantes pourraient être envoyées.



- Vous pouvez régler de telle sorte que le témoin de connexion sans fil ne s'allume pas :

[] ⇒ [] ⇒ [Témoin connex. sans fil] (→ [402](#))

Connexion à un téléphone intelligent

Connectez un téléphone intelligent sur lequel l'application pour téléphone intelligent "Panasonic LUMIX Sync" (ci-après : "LUMIX Sync") est installée.

Utilisez "LUMIX Sync" pour l'enregistrement à distance et les transferts d'image.

Flux de connexion d'un téléphone intelligent.

1	Installez "LUMIX Sync" sur votre téléphone intelligent. (→ 419)	
2	Connectez-vous à un téléphone intelligent.	
	Utilisation d'un téléphone intelligent prenant en charge Bluetooth Low Energy • Connexion Bluetooth (→ 420)	Utilisation d'un téléphone intelligent ne prenant pas en charge Bluetooth Low Energy • Connexion Wi-Fi (→ 424)
3	Commandez l'appareil photo en utilisant un téléphone intelligent. (→ 430) <ul style="list-style-type: none"> • [Prise de vue à distance] (→ 431) • [Déclencheur à distance] (→ 433) • [Importer des images] (→ 435) • [Transfert automatique] (→ 437) • [Journalisation du lieu] (→ 439) • [Mise en marche à distance] (→ 440) • [Réglage Horloge Auto.] (→ 441) • [Copie réglages de l'appareil] (→ 442) 	



• Vous pouvez également utiliser l'appareil photo pour transférer des images à un téléphone intelligent.

Pour plus de détails, consultez "Envoi d'images depuis l'appareil photo" à la page 443.

Installation de l'application "LUMIX Sync"

"LUMIX Sync" est une application pour téléphone intelligent fournie par Panasonic.



SE pris en charge

Android™ : Android 5 ou ultérieur

iOS : iOS 11 ou ultérieur

- 1 Connectez le téléphone intelligent à un réseau.
- 2 (Android) Sélectionnez "Google Play™ Store".
(iOS) Sélectionnez "App Store".
- 3 Saisissez "LUMIX" ou "panasonic lumix sync" dans la fenêtre de recherche.
- 4 Sélectionnez et installez "Panasonic LUMIX Sync" .



- Utilisez la dernière version.
 - Les SE sont ceux pris en charge en septembre 2020 et peuvent être soumis à des changements.
 - Consultez [Aide] dans le menu "LUMIX Sync" pour plus de détails sur la méthode d'actionnement.
 - L'application pourrait ne pas fonctionner correctement selon votre téléphone intelligent.
- Pour des informations sur "LUMIX Sync", visitez le site d'assistance suivant :
<https://panasonic.jp/support/global/cs/dsc/>
 (En anglais uniquement)

Connexion à un téléphone intelligent (Connexion Bluetooth)

Suivez une procédure de configuration de connexion simple (couplage) pour vous connecter à un téléphone intelligent qui prend en charge le Bluetooth Low Energy.

Une fois le couplage (appariement) effectué, l'appareil photo peut également se connecter au téléphone intelligent par Wi-Fi.

- L'acquisition des paramètres de couplage s'effectue lors de la première connexion. Pour des informations sur la deuxième connexion et les suivantes, consultez la page [423](#).

Téléphones intelligents pris en charge

Android™ : Android 5 ou ultérieur avec Bluetooth 4.0 ou ultérieur (À l'exception de ceux ne prenant pas en charge Bluetooth Low Energy)

iOS : iOS 11 ou ultérieur

- Activez au préalable la fonction Bluetooth sur le téléphone intelligent.

1 Sur le téléphone intelligent, lancez "LUMIX Sync".

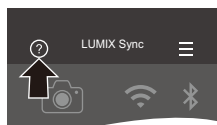
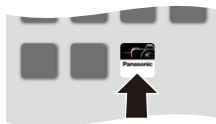

- Un message à propos de l'enregistrement du dispositif (appareil photo) s'affiche. Sélectionnez [Suivant].
- Si vous avez fermé le message, sélectionnez [?], puis enregistrer l'appareil photo en utilisant [Enregistrement de l'appareil (appariage)].



2 Vérifiez le contenu du guide affiché et sélectionnez [Suivant] jusqu'à ce que l'écran servant à enregistrer l'appareil photo s'affiche.

Commandez l'appareil photo en suivant le guide du téléphone intelligent.

3 Réglez l'appareil photo sur l'état de veille de couplage Bluetooth.

- **MENU/SET** → [] → [] → [Bluetooth] → [Bluetooth] → [RÉG.] → [Appairage]
- L'appareil photo entre en veille de couplage et le nom du dispositif **A** s'affiche.

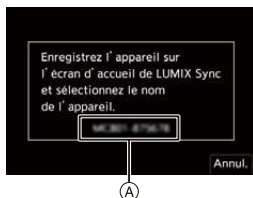

4 Sur le téléphone intelligent, sélectionnez le nom de dispositif de l'appareil photo.

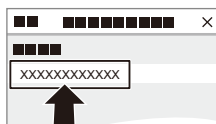

- (Dispositifs iOS) Lorsqu'un message pour confirmer le changement de destination s'affiche, sélectionnez [Rejoindre].

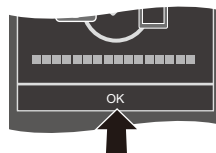

5 Lorsqu'un message indiquant que la mémorisation du dispositif est terminée apparaît, sélectionnez [OK].

- Une connexion Bluetooth entre l'appareil photo et le téléphone intelligent sera établie.



- Le téléphone intelligent est mémorisé comme dispositif couplé.
- Durant la connexion Bluetooth, [] s'affiche sur l'écran d'enregistrement. Lorsque la fonction Bluetooth est activée mais qu'aucune connexion n'est établie avec le téléphone intelligent, [] devient transparent.
- Il est possible de mémoriser jusqu'à 16 téléphones intelligents. Si vous essayez de mémoriser plus de 16 téléphones intelligents, les plus anciennes informations d'enregistrement seront supprimées.

❖ Fin de la connexion Bluetooth

Pour mettre fin à la connexion Bluetooth, désactivez la fonction Bluetooth de l'appareil photo.

 ⇒ [] ⇒ [] ⇒ [Bluetooth] ⇒ [Bluetooth] ⇒ Sélectionnez [NON]



- Même si vous mettez fin à la connexion, les informations de couplage de celle-ci ne seront pas supprimées.

❖ Connexion à un téléphone intelligent appairé

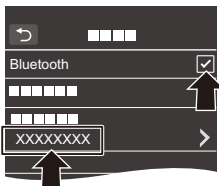
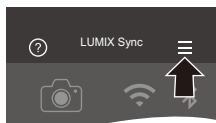

Connectez des téléphones intelligents appairés en utilisant la procédure suivante.

- 1 Activez la fonction Bluetooth de l'appareil photo.
 -  ⇒ [] ⇒ [] ⇒ [Bluetooth] ⇒ [Bluetooth] ⇒ [OUI]
 - 2 Sur le téléphone intelligent, lancez "LUMIX Sync".
 - Si un message s'affiche signalant que le téléphone intelligent recherche des appareils photo, fermez le message.
 - 3 Sélectionnez [].
 - 4 Sélectionnez [Conf Bluetooth].
-
- 5 Activez le Bluetooth.
 - 6 À partir des éléments [Appareil enregistré], sélectionnez le nom de dispositif de l'appareil photo.



- Même si vous effectuez le couplage (appairage) de plusieurs téléphones intelligents, vous ne pouvez connecter qu'un téléphone intelligent à la fois.
- Si le couplage prend du temps, annuler les paramètres de couplage sur le téléphone intelligent et l'appareil photo puis rétablir la connexion peut permettre à l'appareil photo d'être correctement détecté.

❖ Annulation du couplage

- 1 Annulez le paramètre de couplage de l'appareil photo.
 -  ⇒ [] ⇒ [] ⇒ [Bluetooth] ⇒ [Bluetooth] ⇒ [RÉG.] ⇒ [Supprimer]
- 2 Sélectionnez le téléphone intelligent pour lequel annuler le couplage.







- Annulez également le paramètre d'appairage sur le téléphone intelligent.
- Lorsque [Restaurer] dans le menu [Config.] ([Réglages]) est utilisé pour réinitialiser les paramètres réseau, les informations concernant les dispositifs enregistrés sont supprimées.

Connexion à un téléphone intelligent ([Connexion Wi-Fi])

Utilisez Wi-Fi pour connecter l'appareil photo à un téléphone intelligent. Avec les paramètres par défaut, une connexion simple avec les téléphones intelligents est possible sans saisir de mot de passe. Vous pouvez utiliser également une authentification par mot de passe pour améliorer la sécurité de la connexion.

1 Réglez l'appareil photo sur la veille de connexion Wi-Fi.

-  ⇒ [] ⇒ [] ⇒ [Wi-Fi] ⇒ [Fonction Wi-Fi] ⇒ [Nouvelle connexion] ⇒ [Prise de vue et affichage à distance]
- Le SSID  de l'appareil photo s'affiche sur l'écran.
- Vous pouvez effectuer la même action en appuyant sur la touche Fn dotée de la fonction [Wi-Fi].
Pour des informations sur la touche Fn, consultez la page [321](#).



2 Dans le menu de configuration du téléphone intelligent, activez la fonction Wi-Fi.

3 Sélectionnez le SSID affiché sur l'appareil photo.

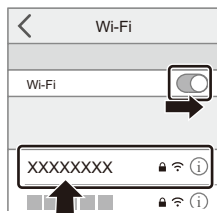

4 Sur le téléphone intelligent, lancez "LUMIX Sync".



5 (À la première connexion) Vérifiez le nom de dispositif affiché sur l'appareil photo et puis sélectionnez [Oui].



- Lorsqu'un dispositif différent de celui auquel vous désirez vous connecter s'affiche, l'appareil photo se connecte automatiquement à ce dispositif si vous sélectionnez [Oui].



S'il y a d'autres dispositifs de connexion Wi-Fi à proximité, nous vous conseillons d'utiliser la saisie manuelle du mot de passe ou un code QR pour vous connecter avec une authentification par mot de passe. (→ 426)

❖ Utilisation de l'authentification par mot de passe pour se connecter



Vous pouvez améliorer la sécurité de la connexion Wi-Fi en utilisant l'authentification par mot de passe au moyen d'un code QR ou de la saisie manuelle.

Numérisation d'un code QR pour la connexion

1 Réglez le paramètre [Mot de passe Wi-Fi] de l'appareil photo sur [OUI].

-  ⇒ [] ⇒ [] ⇒ [Wi-Fi] ⇒ [Configuration Wi-Fi] ⇒ [Mot de passe Wi-Fi] ⇒ [OUI]

2 Affichez le code QR A

-  ⇒ [] ⇒ [] ⇒ [Wi-Fi] ⇒ [Fonction Wi-Fi] ⇒ [Nouvelle connexion] ⇒ [Prise de vue et affichage à distance]
- Vous pouvez effectuer la même action en appuyant sur la touche Fn dotée de la fonction [Wi-Fi].

Pour des informations sur la touche Fn, consultez la page 321.

- Appuyez sur  ou  pour agrandir le code QR.

3 Sur le téléphone intelligent, lancez "LUMIX Sync".

- Si un message s'affiche signalant que le téléphone intelligent recherche des appareils photo, fermez le message.

4 Sélectionnez [].

5 Sélectionnez [Connexion Wi-Fi].

6 Sélectionnez [Code QR].

7 Numérisez le code QR affiché sur l'écran de l'appareil photo en utilisant "LUMIX Sync".

- (Dispositifs iOS) Lorsqu'un message pour confirmer le changement de destination s'affiche, sélectionnez [Rejoindre].

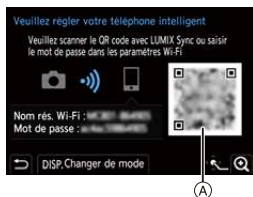

Saisie manuelle du mot de passe pour la connexion

- 1 Affichez l'écran de l'étape 2 de la page 426.
- 2 Dans le menu de configuration du téléphone intelligent, activez la fonction Wi-Fi.

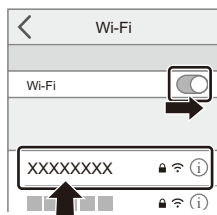

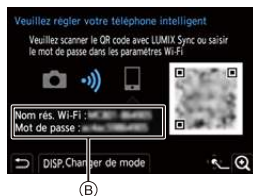

- 3 Sur l'écran de configuration Wi-Fi, sélectionnez le SSID (B) affiché sur l'appareil photo.
- 4 (À la première connexion) Saisissez le mot de passe (B) affiché sur l'appareil photo.
- 5 Sur le téléphone intelligent, lancez "LUMIX Sync".





❖ Méthodes de connexion autres que celles par défaut

Pour se connecter avec [Par réseau] ou [Connexion WPS] dans [Direct], suivez les étapes suivantes :

- 1 Affichez l'écran de réglage de la méthode de connexion de l'appareil photo.
 -  ⇒ [] ⇒ [] ⇒ [Wi-Fi] ⇒ [Fonction Wi-Fi] ⇒ [Nouvelle connexion] ⇒ [Prise de vue et affichage à distance]
- 2 Appuyez sur [DISP.].

Connexion via le réseau



- 1 Sélectionnez [Par réseau] puis appuyez sur  ou  .
 - Suivez la méthode de connexion de la page 460 pour connecter l'appareil photo à un point d'accès sans fil.
- 2 Dans le menu de configuration du téléphone intelligent, activez la fonction Wi-Fi.
- 3 Connectez le téléphone intelligent au point d'accès sans fil auquel l'appareil photo est connecté.
- 4 Sur le téléphone intelligent, lancez "LUMIX Sync".

Connexion directe

- 1 Sélectionnez [Direct] puis appuyez sur  ou  .
 - Sélectionnez [Connexion WPS] et suivez la méthode de connexion de la page 463 pour connecter l'appareil photo à un téléphone intelligent.
- 2 Sur le téléphone intelligent, lancez "LUMIX Sync".

❖ Fin de la connexion Wi-Fi

Pour mettre fin à la connexion Wi-Fi entre l'appareil photo et le téléphone intelligent, suivez les étapes suivantes :

- ❶ Appuyez à mi-course sur le déclencheur pour mettre l'appareil photo en mode enregistrement.
- ❷ Mettez fin à la connexion Wi-Fi.
 -  ⇒ [] ⇒ [] ⇒ [Wi-Fi] ⇒ [Fonction Wi-Fi] ⇒ [Oui]
 - Vous pouvez effectuer la même action en appuyant sur la touche Fn dotée de la fonction [Wi-Fi].
Pour des informations sur la touche Fn, consultez la page [321](#).
- ❸ Sur le téléphone intelligent, quittez “LUMIX Sync”.



Pilotage de l'appareil photo à l'aide d'un téléphone intelligent

Cela explique les fonctions d'utilisation de l'appareil photo sur un téléphone intelligent.

Les fonctions décrites dans ce document avec le symbole (**Bluetooth**) nécessitent un téléphone intelligent qui prend en charge Bluetooth Low Energy.

❖ Écran d'accueil

Lorsque vous lancez "LUMIX Sync", l'écran d'accueil s'affiche.

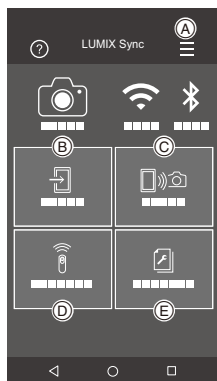

<p>(A) </p>	<p>Paramètres de l'application (→ 423, 426, 440) Cela permet de régler la connexion, les commandes d'alimentation de l'appareil photo et d'afficher l'Aide.</p>
<p>(B) </p>	<p>[Importer des images] (→ 435)</p>
<p>(C) </p>	<p>[Prise de vue à distance] (→ 431)</p>
<p>(D) </p>	<p>[Déclencheur à distance] (→ 433)</p>
<p>(E) </p>	<p>[Copie réglages de l'appareil] (→ 442)</p>

[Prise de vue à distance]

Vous pouvez utiliser le téléphone intelligent pour enregistrer à distance tout en regardant les images en direct depuis l'appareil photo.

Pour commencer :

- Connectez l'appareil photo à un téléphone intelligent. (→ 420, 424)
- Sur le téléphone intelligent, lancez "LUMIX Sync".

1 Sélectionnez [📷] ([Prise de vue à distance]) sur l'écran d'accueil.

- (Dispositifs iOS) Lorsqu'un message pour confirmer le changement de destination s'affiche, sélectionnez [Rejoindre].

2 Démarrez l'enregistrement.

(A)	Permet de prendre une photo
(B)	Permet de démarrer/arrêter l'enregistrement vidéo

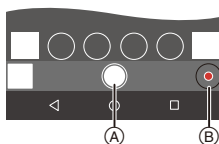

- L'image enregistrée est sauvegardée dans l'appareil photo.





- Certaines fonctionnalités, y compris certains paramètres, pourraient ne pas être disponibles.

❖ Méthode de commande durant l'enregistrement à distance

Réglez soit l'appareil photo, soit le téléphone intelligent comme dispositif de commande prioritaire à utiliser durant l'enregistrement à distance.

 ⇒ [] ⇒ [] ⇒ [Wi-Fi] ⇒ [Configuration Wi-Fi] ⇒ Sélectionnez [Priorité Contrôle à distance]

 [Appareil photo]	<p>Les commandes sont possibles sur l'appareil photo ainsi que sur le téléphone intelligent.</p> <ul style="list-style-type: none"> • Les réglages de la molette de l'appareil photo, etc., ne peuvent pas être changés avec le téléphone intelligent.
 [Tél. intelligent]	<p>Les commandes ne sont possibles que sur le téléphone intelligent.</p> <ul style="list-style-type: none"> • Les réglages de la molette de l'appareil photo, etc., peuvent être changés avec le téléphone intelligent. • Pour quitter l'enregistrement à distance, appuyez sur n'importe quelle touche de l'appareil photo pour allumer l'écran, et sélectionnez [Sort.].

- Le paramètre par défaut est [Appareil photo].



- Les paramètres de cette fonction ne peuvent pas être changés pendant que la connexion est active.

[Déclencheur à distance]

Bluetooth



Vous pouvez utiliser le téléphone intelligent comme déclencheur à distance.

Pour commencer :

- Connectez l'appareil photo à un téléphone intelligent par Bluetooth. (→ 420)
- Sur le téléphone intelligent, lancez "LUMIX Sync".

1 Sélectionnez [] ([Déclencheur à distance]) sur l'écran d'accueil.

2 Démarrez l'enregistrement.

	Permet de démarrer/arrêter l'enregistrement vidéo
	Permet de prendre une photo <ul style="list-style-type: none"> • Enregistrement avec pose en un temps (→ 433)







❖ Enregistrement avec pose en un temps

L'obturateur peut rester ouvert du début jusqu'à la fin de l'enregistrement, ce qui est pratique pour enregistrer un ciel étoilé ou un paysage nocturne.

Pour commencer :

- Réglez l'appareil photo sur le mode [M]. (→ 192)
- Réglez la vitesse d'obturation de l'appareil photo sur [B] (pose en un temps). (→ 194)

- 1 Touchez [] pour démarrer l'enregistrement (conservez le contact, ne retirez pas votre doigt).
- 2 Retirez votre doigt de [] pour terminer l'enregistrement.
 - Faites glisser [] dans la direction [LOCK] pour bloquer le déclencheur et qu'il reste enfoncé durant l'enregistrement.
(Remettez [] sur sa position d'origine ou appuyez sur le déclencheur de l'appareil photo pour terminer l'enregistrement)
 - Durant l'enregistrement [B] (pose en un temps), si la connexion Bluetooth est perdue, rétablissez une nouvelle fois la connexion Bluetooth, puis arrêtez l'enregistrement depuis le téléphone intelligent.



❖ Raccourcissement du temps de sortie du [Mode veille]

Vous pouvez raccourcir le temps nécessaire à l'appareil photo pour revenir du mode [Mode veille] lorsque le [Déclencheur à distance] est utilisé.

Pour commencer :

- Connectez l'appareil photo à un téléphone intelligent par Bluetooth. (→ 420)
- Réglez [Mise en marche à distance] dans [Bluetooth] sur [OUI]. (→ 440)

 → [] → [] → [Bluetooth] → Sélectionnez [Sortie du mode veille]

	[Priorité Import./ Opé. à dist.]	Permet de raccourcir le temps de sortie en utilisant [Importer des images] ou [Prise de vue à distance].
	[Priorité déclencheur à distance]	Permet de raccourcir le temps de sortie en utilisant [Déclencheur à distance].



- Pour utiliser le [Déclencheur à distance] pour annuler le [Mode veille] sur l'appareil photo, réglez [Bluetooth] dans le menu [Config.] ([ENTREES/SORTIES]) ainsi, puis connectez-vous par Bluetooth :
 - [Mise en marche à distance] : [OUI] (→ 440)
 - [Transfert automatique] : [NON] (→ 437)
- L'appareil photo ne peut pas se mettre en marche en utilisant le [Déclencheur à distance].

[Importer des images]

Transférez une image stockée sur la carte vers le téléphone intelligent connecté via Wi-Fi.

Pour commencer :

- Connectez l'appareil photo à un téléphone intelligent. (→ 420, 424)
- Sur le téléphone intelligent, lancez "LUMIX Sync".

1 Sélectionnez [] ([Importer des images]) sur l'écran d'accueil.



- (Dispositifs iOS) Lorsqu'un message pour confirmer le changement de destination s'affiche, sélectionnez [Rejoindre].

2 Sélectionnez l'image à transférer.

- Vous pouvez changer la carte affichée en touchant .



3 Transférez l'image.

- Sélectionnez [].
- Si l'image est une vidéo, vous pouvez la lire en touchant [] au centre de l'écran.





- Lorsqu'une vidéo est lue, celle-ci a une taille de données réduite et est transmise par l'intermédiaire de "LUMIX Sync", c'est pourquoi sa qualité d'image sera différente de celle de l'enregistrement vidéo réel. En fonction du téléphone intelligent et des conditions d'utilisation, la qualité de l'image peut être détériorée ou bien le son peut avoir des coupures durant la lecture d'une vidéo ou le visionnage de photos.
- Il n'est pas possible de transférer des images dont la taille de fichier est de plus de 4 Go.
- Les images enregistrées à l'aide des fonctions suivantes ne peuvent pas être transférées :
 - Vidéos [MOV]
 - [PHOTO 6K/4K]/[Post-Focus]
 - [Photo HLG] (Photos au format HLG)

[Transfert automatique]

Bluetooth

Vous pouvez transférer automatiquement les photos enregistrées vers un téléphone intelligent telles qu'elles ont été prises.

Pour commencer :

- Connectez l'appareil photo à un téléphone intelligent par Bluetooth. (→ 420)

1 Activez [Transfert automatique] sur l'appareil photo.

-  ⇒  ⇒  ⇒ [Bluetooth] ⇒ [Transfert automatique] ⇒ [OUI]

- Si une fenêtre de confirmation s'affiche sur l'appareil photo vous demandant de déconnecter le Wi-Fi, sélectionnez [Oui] pour le faire.



2 Sur le téléphone intelligent, sélectionnez [Oui] (pour les dispositifs Android) ou [Rejoindre] (pour les dispositifs iOS).

- L'appareil photo établit automatiquement une connexion Wi-Fi.

3 Vérifiez les paramètres d'envoi sur l'appareil photo, puis appuyez sur ou .



- Pour changer les paramètres d'envoi, appuyez sur [DISP.]. (→ 466)
- Le transfert automatique d'image est possible lorsque  est affiché sur l'écran d'enregistrement de l'appareil photo.



4 Enregistrez avec l'appareil photo.

-  s'affiche sur l'écran d'enregistrement de l'appareil photo lorsqu'un fichier est en cours d'envoi.

❖ Pour arrêter le transfert automatique des images

 ➔ [] ➔ [] ➔ [Bluetooth] ➔ [Transfert automatique] ➔

Sélectionnez [NON]

- Une fenêtre de confirmation s'affiche, vous demandant de déconnecter le Wi-Fi.



• Si les paramètres [Bluetooth] et [Transfert automatique] de l'appareil photo sont sur [OUI], ce dernier se connecte automatiquement au téléphone intelligent par Wi-Fi et Bluetooth lorsque vous le mettez en marche. Lancez "LUMIX Sync" sur le téléphone intelligent pour vous connecter à l'appareil photo.



- Lorsque [Transfert automatique] est réglé sur [OUI], [Fonction Wi-Fi] ne peut pas être utilisé.
- Si l'appareil photo se met hors marche durant le transfert de l'image et que l'envoi du fichier est interrompu, alors remettez l'appareil photo en marche pour redémarrer l'envoi.
 - Si l'état du stockage des fichiers non envoyés change, alors l'envoi des fichiers pourrait ne plus être possible.
 - S'il y a beaucoup de fichiers non envoyés, alors l'envoi de tous les fichiers pourrait ne plus être possible.
- Les images enregistrées avec les fonctions suivantes ne peuvent pas être transférées automatiquement :
 - Enregistrement vidéo/[PHOTO 6K/4K]/[Post-Focus]
 - [Photo HLG] (Photos au format HLG)

[Journalisation du lieu]

Bluetooth

Le téléphone intelligent envoie ses informations de géolocalisation à l'appareil photo par Bluetooth et l'appareil photo effectue ses enregistrements en écrivant les informations de géolocalisation qu'il a acquises.

Pour commencer :

- Activez la fonction GPS sur le téléphone intelligent.
- Connectez l'appareil photo à un téléphone intelligent par Bluetooth. (→ 420)

1 Activez [Journalisation du lieu] sur l'appareil photo.

-  ⇒ [] ⇒ [] ⇒ [Bluetooth] ⇒ [Journalisation du lieu] ⇒ [OUI]
- L'appareil photo entre dans un mode qui lui permet d'enregistrer des informations de localisation et [GPS] s'affiche sur l'écran d'enregistrement de l'appareil photo.



2 Enregistrez des images avec l'appareil photo.

- Les informations de géolocalisation seront écrites sur les images enregistrées.



- Lorsque [GPS] sur l'écran d'enregistrement est transparent, les informations de géolocalisation ne peuvent pas être acquises, donc les données ne seront pas écrites.

La localisation GPS du téléphone intelligent pourrait être impossible si ce dernier se trouve dans un immeuble, un sac ou quelque chose de similaire.

Déplacez le téléphone intelligent vers un endroit qui offre une large vue du ciel pour améliorer les performances de localisation.

De plus, consultez le mode d'emploi de votre téléphone intelligent.



- Les images possédant des informations de localisation sont signalées par [GPS].
- Assurez-vous de porter une attention particulière sur la vie privée, les droits de ressemblance, etc du sujet lorsque vous utilisez cette fonction. Utilisez-la à vos propres risques.
- Le téléphone intelligent épuise sa batterie plus rapidement lorsqu'il acquiert des informations de géolocalisation.

[Mise en marche à distance]

Bluetooth

Même lorsque l'appareil photo est hors marche, le téléphone intelligent peut être utilisé pour démarrer celui-ci et enregistrer des images, ou vérifier les images enregistrées.

Pour commencer :

- ❶ Connectez-vous à un téléphone intelligent en utilisant le Bluetooth. (→ 420).
- ❷ Activez [Mise en marche à distance] sur l'appareil photo.
 -  ⇒ [] ⇒ [] ⇒ [Bluetooth] ⇒ [Mise en marche à distance] ⇒ [OUI]
- ❸ Placez l'interrupteur marche/arrêt de l'appareil photo sur [OFF].
- ❹ Sur le téléphone intelligent, lancez "LUMIX Sync".

❖ Mise en marche de l'appareil photo

Sélectionnez [Prise de vue à distance] sur l'écran d'accueil "LUMIX Sync".

- (Dispositifs iOS) Lorsqu'un message pour confirmer le changement de destination s'affiche, sélectionnez [Rejoindre].
- L'appareil photo se met en marche et se connecte automatiquement en utilisant le Wi-Fi.

❖ Mise hors marche de l'appareil photo

- ❶ Sélectionnez [] sur l'écran d'accueil "LUMIX Sync".
- ❷ Sélectionnez [Éteindre l'appareil].
- ❸ Sélectionnez [ARRÊT].

-  • Lorsque [Mise en marche à distance] a été sélectionné, la fonction Bluetooth continue de marcher même si l'interrupteur marche/arrêt de l'appareil photo est réglé sur [OFF], ce qui épuise la batterie.

[Réglage Horloge Auto.]

Bluetooth

Synchronisez l'horloge et le fuseau horaire de l'appareil photo avec ceux d'un téléphone intelligent.

Pour commencer :

- Connectez l'appareil photo à un téléphone intelligent par Bluetooth. (→ 420)

Activez [Réglage Horloge Auto.] sur l'appareil photo.

-  → [] → [] → [Bluetooth] → [Réglage Horloge Auto.] → [OUI]



[Copie réglages de l'appareil]

Bluetooth

Cela permet de sauvegarder les informations de réglage de l'appareil photo sur le téléphone intelligent.

Les informations de réglage sauvegardées peuvent être chargées sur l'appareil photo, vous permettant de régler les mêmes paramètres sur plusieurs appareils photo.

Pour commencer :

- Connectez l'appareil photo à un téléphone intelligent par Bluetooth. (→ [420](#))

1 Sélectionnez [] ([Copie réglages de l'appareil]) sur l'écran d'accueil "LUMIX Sync".

2 Sauvegardez ou chargez les informations de réglage.

- Lisez l' [Aide] dans le menu "LUMIX Sync" pour davantage de détails sur la manière d'utiliser "LUMIX Sync".





- Seules les informations de réglage du même modèle peuvent être chargées.
- Pour transférer les informations de réglage, une connexion Wi-Fi est automatiquement créée.
(Dispositifs iOS) Lorsqu'un message pour confirmer le changement de destination s'affiche, sélectionnez [Rejoindre].
- Vous pouvez sauvegarder ou charger les informations de réglage des éléments identiques à ceux présents dans [Sauvg/Rétab. les param. app. photo.] sous le menu [Config.] ([Réglages]). (→ [531](#))

Envoi d'images depuis l'appareil photo

Utilisez l'appareil photo pour envoyer des images enregistrées vers un dispositif connecté par Wi-Fi.

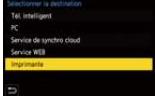
Déroulement des opérations

1	<p>Sélectionnez la méthode d'envoi.</p> <p>Sélectionnez le mode d'envoi depuis les menus de l'appareil photo [Envoyer images pendant l'enregistrement] et [Envoyer images enregistrées dans l'appareil].</p>	
2	<p>Sélectionnez la destination (type du dispositif de destination).</p> <ul style="list-style-type: none"> - [Tél. intelligent] (→ 447) - [PC] (→ 451) - [Service de synchro cloud] (→ 458) - [Service WEB] (→ 456) - [Imprimante] (→ 454) 	
3	<p>Sélectionnez la méthode de connexion et puis connectez par Wi-Fi.</p> <ul style="list-style-type: none"> - [Par réseau] (→ 460) - [Direct] (→ 463) 	
4	<p>Vérifiez les paramètres d'envoi.</p> <p>Modifiez les paramètres d'envoi si nécessaire.</p> <ul style="list-style-type: none"> - Paramètres d'envoi d'une image (→ 466) 	
5	<p>[Envoyer images pendant l'enregistrement]</p> <p>Prenez des photos.</p> <p>Ceci envoie automatiquement les photos enregistrées telles qu'elles ont été prises.</p>	<p>[Envoyer images enregistrées dans l'appareil]</p> <p>Sélectionnez une image.</p> <p>Envoyez les images sélectionnées.</p> <ul style="list-style-type: none"> - Pour sélectionner des images (→ 467)

Les informations détaillées sur les méthodes de connexion pour chaque dispositif de destination sont décrites sur les pages [447](#) à [459](#).

Consultez les pages suivantes pour les étapes communes à tous les dispositifs.

- Connexions Wi-Fi : [Par réseau] (→ [460](#))/[Direct] (→ [463](#))
- Paramètres d'envoi d'une image (→ [466](#))
- Pour sélectionner des images (→ [467](#))



- Lors d'un enregistrement, celui-ci est prioritaire, il faudra donc un certain temps pour que l'envoi se termine.
- Si l'appareil photo est hors marche, ou si le Wi-Fi est coupé avant que l'envoi soit terminé, alors l'envoi ne se relancera pas.
- Vous pouvez ne pas être en mesure de supprimer des fichiers ou d'utiliser le menu [Lect.] pendant l'envoi.
- Lorsque [Transfert automatique] dans [Bluetooth] est sur [OUI], [Fonction Wi-Fi] n'est pas disponible.

❖ Images qui peuvent être envoyées

Les images qui peuvent être envoyées sont différentes en fonction du dispositif de destination.

Dispositif de destination	Images qui peuvent être envoyées	
	[Envoyer images pendant l'enregistrement]	[Envoyer images enregistrées dans l'appareil]
[Tél. intelligent] (→ 447)	JPEG/RAW	JPEG/RAW/MP4
[PC] (→ 451)	JPEG/RAW	JPEG/RAW/MP4/MOV/ Fichiers rafale 6K/4K/ Images MP postérieure
[Service de synchro cloud] (→ 458)	JPEG	JPEG/MP4
[Service WEB] (→ 456)	JPEG/RAW*	JPEG/RAW*/MP4
[Imprimante] (→ 454)	—	JPEG

* L'envoi est possible lorsque le service Web de destination prend en charge l'envoi d'images RAW à partir de cet appareil photo.

- Pour sauvegarder ou envoyer des images RAW vers des dispositifs Android, un SE Android 7.0 ou ultérieur est nécessaire.

En fonction du téléphone intelligent ou de la version du SE, ceci pourrait ne pas s'afficher correctement.

- Il n'est pas possible d'envoyer des images dont la taille de fichier est de plus de 4 Go vers un [Tél. intelligent].
- Les vidéos 4K ne peuvent pas être envoyées vers un [Service de synchro cloud] ni un [Service WEB].
- Il n'est pas possible d'envoyer des photos au format HLG enregistrées avec [Photo HLG].

Toutefois, les images RAW/JPEG enregistrées en même temps sont envoyées au [Tél. intelligent], [PC], [Service de synchro cloud] ou [Service WEB].

- L'envoi pourrait être impossible en fonction de votre dispositif.
- Il pourrait être impossible d'envoyer des images enregistrées avec des dispositifs autres que cet appareil photo, ou bien d'éditer ou traiter des images sur un ordinateur.

❖ Touche Fn dotée de la fonction [Wi-Fi]

Vous pouvez effectuer les actions suivantes en appuyant sur la touche Fn dotée de la fonction [Wi-Fi] après vous être connecté au Wi-Fi.

Pour des informations sur les touches Fn, consultez la page [321](#).



[Mettre fin à la connexion]	Coupe la connexion Wi-Fi.
[Changer de destination]	Coupe la connexion Wi-Fi, et vous permet de sélectionner une connexion Wi-Fi différente.
[Changer les paramètres d'envoi des images]	Règle la taille de l'image, le format de fichier et d'autres éléments pour envoyer des images enregistrées. (→ 466)
[Enregistrer dest. actuelle dans mes favoris]	Enregistre la destination ou la méthode de connexion en cours pour que vous puissiez facilement vous connecter avec les mêmes paramètres de connexion la prochaine fois.
[Adresse réseau]	Affiche l'adresse MAC et l'adresse IP de l'appareil photo. (→ 469)

- Selon la fonction Wi-Fi utilisée ou la destination de connexion, vous pourriez ne pas être en mesure d'effectuer certaines de ces actions.



[Tél. intelligent]

Transférez des images enregistrées vers un téléphone intelligent connecté par Wi-Fi.

Pour commencer :

- Installez “LUMIX Sync” sur votre téléphone intelligent. (→ 419)

1 Sélectionnez la méthode pour envoyer les images sur l'appareil photo.

-  ⇒ [] ⇒ [] ⇒ [Wi-Fi] ⇒ [Fonction Wi-Fi] ⇒ [Nouvelle connexion] ⇒ [Envoyer images pendant l'enregistrement]/[Envoyer images enregistrées dans l'appareil]



2 Sélectionnez la destination [Tél. intelligent].



3 Connectez l'appareil photo à un téléphone intelligent par Wi-Fi.

- Sélectionnez [Par réseau] (→ 460) ou [Direct] (→ 463), puis connectez.

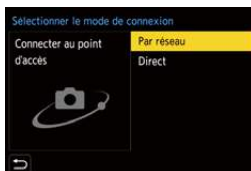

4 Sur le téléphone intelligent, lancez “LUMIX Sync”.

5 Sélectionnez le téléphone intelligent de destination sur l'appareil photo.

6 Vérifiez les paramètres d'envoi, puis appuyez sur  ou .

- Pour changer les paramètres d'envoi des images, appuyez sur [DISP]. (→ 466)

7 Lorsque [Envoyer images pendant l'enregistrement] est sélectionné :
Prenez des photos.

- [] s'affiche sur l'écran d'enregistrement de l'appareil photo lorsqu'un fichier est en cours d'envoi.
- Pour mettre fin à la connexion, suivez les étapes suivantes :

 ⇒ [] ⇒ [] ⇒ [Wi-Fi] ⇒ [Fonction Wi-Fi] ⇒ [Oui]

Lorsque [Envoyer images enregistrées dans l'appareil] est sélectionné :

Sélectionnez une image.

- Pour mettre fin à la connexion, sélectionnez [Sort.].

❖ Envoi des images de l'appareil photo vers un téléphone intelligent avec des commandes simples

Vous pouvez transférer des photos vers un téléphone intelligent connecté par Bluetooth juste en appuyant sur [Q] durant la lecture.

Vous pouvez également utiliser le menu pour vous connecter facilement.

- Vous pouvez également effectuer la même action en appuyant sur la touche Fn où la fonction [Envoyer image (Smartphone)] est mémorisée.

Pour des informations sur la touche Fn, consultez la page [321](#).



Pour commencer :

- Installez "LUMIX Sync" sur votre téléphone intelligent. (→ [419](#))
- Connectez l'appareil photo à un téléphone intelligent par Bluetooth. (→ [420](#))
- Appuyez sur [▶] de l'appareil photo pour afficher l'écran de lecture.

Envoi d'une seule image

- 1 Appuyez sur ◀▶ pour sélectionner l'image.
- 2 Appuyez sur [Q].
- 3 Sélectionnez [Sélection simple].
 - Pour changer les paramètres d'envoi des images, appuyez sur [DISP.]. (→ [466](#))
- 4 Sur le téléphone intelligent, sélectionnez [Oui] (pour les dispositifs Android) ou [Rejoindre] (pour les dispositifs iOS).
 - Ceci permet de se connecter automatiquement en utilisant le Wi-Fi.



Envoi de plusieurs images



- 1 Appuyez sur [Q].
- 2 Sélectionnez [Sélection multi.].
 - Pour changer les paramètres d'envoi des images, appuyez sur [DISP.]. (→ [466](#))
- 3 Sélectionnez les images et puis transférez-les.
 - ◀▶ : Permet de sélectionner des images
 -  Ou  : Permet de valider/annuler
 - [DISP.] : Transfer
- 4 Sur le téléphone intelligent, sélectionnez [Oui] (pour les dispositifs Android) ou [Rejoindre] (pour les dispositifs iOS).
 - Ceci permet de se connecter automatiquement en utilisant le Wi-Fi.



- Cette fonction n'est pas valable lorsque le [Transfert automatique] dans [Bluetooth] est paramétré sur [OUI].

Utilisation du menu pour transférer facilement.

 ⇒ [] ⇒ [] ⇒ [Bluetooth] ⇒ [Envoyer image (Smartphone)]
Configuration : [Sélection simple]/[Sélection multi.]

- En cas de [Sélection simple], appuyez sur ◀▶ pour sélectionner l'image et puis appuyez sur  ou  pour procéder.
- En cas de [Sélection multi.], utilisez la même commande qu'avec "Envoi de plusieurs images".

[PC]

Envoyez des images enregistrées vers l'ordinateur connecté par Wi-Fi.



SE pris en charge

Windows : Windows 10/Windows 8.1/Windows 8

Mac : OS X v10.5 à v10.11, macOS 10.12 à macOS 10.15

Pour commencer :

- Mettez l'ordinateur en route.
- Création d'un dossier de destination pour les images.
- Si le groupe de travail de l'ordinateur de destination a été changé par rapport au paramètre de base, changez le paramètre de l'appareil photo correspondant dans [Connexion PC]. (→ [468](#)).

❖ Création d'un dossier de destination pour les images

En utilisant Windows (Exemple pour Windows 10)

- 1 Sélectionnez le dossier de destination et puis cliquez-droit.
 - 2 Sélectionnez [Propriétés] et puis activez le partage du dossier.
- Vous pouvez également utiliser "PHOTOfunSTUDIO" pour créer des dossiers. Pour plus de détails, consultez le mode d'emploi de "PHOTOfunSTUDIO".



En utilisant un Mac (Exemple pour OS X v10.14)

- 1 Sélectionnez le dossier de destination et puis cliquez sur les éléments dans l'ordre suivant :
[Fichier] ➔ [Lire les informations]
- 2 Activez le partage de dossier.



- Créez un nom de compte pour PC (jusqu'à 254 caractères) et un mot de passe (jusqu'à 32 caractères) constitué de caractères alphanumériques. La tentative de création du dossier de destination pourrait échouer si le nom de compte comprend des caractères qui ne sont pas alphanumériques.
- Si le nom de l'ordinateur (NetBIOS dans le cas d'un Mac) contient une espace (blanc de séparation), etc., il pourrait ne pas être reconnu. Dans ce cas, nous vous conseillons de le changer pour un nom constitué uniquement de 15 caractères alphanumériques ou moins.
- Pour plus de détails sur les procédures de réglage, consultez le mode d'emploi de votre ordinateur ou la section Aide de votre SE.

1 Sélectionnez la méthode pour envoyer des images sur l'appareil photo.

-  ⇒ [] ⇒ [] ⇒ [Wi-Fi] ⇒ [Fonction Wi-Fi] ⇒ [Nouvelle connexion] ⇒ [Envoyer images pendant l'enregistrement]/[Envoyer images enregistrées dans l'appareil]



2 Sélectionnez la destination [PC].



3 Connectez l'appareil photo et l'ordinateur par Wi-Fi.

- Sélectionnez [Par réseau] (→ 460) ou [Direct] (→ 463), puis connectez.

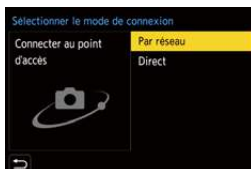

4 Saisissez dans nom de l'ordinateur le nom du PC auquel vous désirez vous connecter (Pour Mac, le nom NetBIOS).

- Comment saisir des caractères (→ 415)

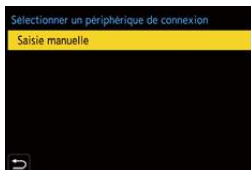

5 Sélectionnez un dossier pour stocker des images.

- Des dossiers triés par date d'envoi seront créés dans le dossier sélectionné, et les images y seront sauvegardées.





6 Vérifiez les paramètres d'envoi, puis appuyez sur ou .

- Pour changer les paramètres d'envoi, appuyez sur [DISP.]. (→ 466)

7 Lorsque [Envoyer images pendant l'enregistrement] est sélectionné : Prenez des photos.

- [] s'affiche sur l'écran d'enregistrement de l'appareil photo lorsqu'un fichier est en cours d'envoi.
- Pour mettre fin à la connexion, suivez les étapes suivantes :

 ⇒ [] ⇒ [] ⇒ [Wi-Fi] ⇒ [Fonction Wi-Fi] ⇒ [Oui]

Lorsque [Envoyer images enregistrées dans l'appareil] est sélectionné : Sélectionnez une image.

- Pour mettre fin à la connexion, sélectionnez [Sort.].





- Si l'écran de saisi du compte utilisateur et du mot de passe apparaît, saisissez ceux que vous avez définis sur votre ordinateur.
- Lorsque le pare-feu du SE, logiciel de sécurité, etc. est actif, la connexion à l'ordinateur peut être impossible.

[Imprimante]

Vous pouvez envoyer des images vers une imprimante prenant en charge la fonction PictBridge (LAN sans fil)* connectée par Wi-Fi pour imprimer.

* Conforme à la norme DPS over IP

1 Sélectionnez la méthode pour envoyer des images sur l'appareil photo.

- **MENU / SET** → [] → [] → [Wi-Fi] → [Fonction Wi-Fi] → [Nouvelle connexion] → [Envoyer images enregistrées dans l'appareil]



2 Sélectionnez la destination [Imprimante].



3 Connectez l'appareil photo à une imprimante par Wi-Fi.

- Sélectionnez [Par réseau] (→ 460) ou [Direct] (→ 463), puis connectez.

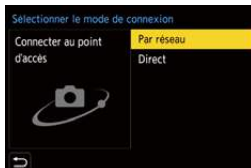

4 Sélectionnez l'imprimante de destination.

5 Sélectionnez et imprimez des images.

- La procédure de sélection des images est la même que celle utilisée lorsque le câble de raccordement USB est raccordé. (→ 487)
- Pour mettre fin à la connexion, appuyez sur [↵].



- Pour des informations sur les imprimantes PictBridge (compatible réseau sans fil), contactez leur fabricant.
- Lorsque [Transfert automatique] dans [Bluetooth] est sur [OUI], [Fonction Wi-Fi] n'est pas disponible.



[Service WEB]

Vous pouvez utiliser "LUMIX CLUB" pour télécharger des images enregistrées vers des services Web comme les sites de réseaux sociaux.

Pour commencer :

- Inscrivez-vous avec "LUMIX CLUB". (→ 469)
- Avant d'envoyer des images vers un service, inscrivez-vous à ce service Web. (→ 471)

1 Sélectionnez la méthode pour envoyer des images sur l'appareil photo.

-  ⇒  ⇒  ⇒ [Wi-Fi] ⇒ [Fonction Wi-Fi] ⇒ [Nouvelle connexion] ⇒ [Envoyer images pendant l'enregistrement]/[Envoyer images enregistrées dans l'appareil]



2 Sélectionnez la destination [Service WEB].



3 Connectez-vous au service Web.

- Sélectionnez [Par réseau], puis connectez. (→ 460)



4 Sélectionnez le service Web.

5 Vérifiez les paramètres d'envoi, puis appuyez sur ou .

- Pour changer les paramètres d'envoi des images, appuyez sur [DISP.] (→ 466)

6 Lorsque [Envoyer images pendant l'enregistrement] est sélectionné : Prenez des photos.

- [] s'affiche sur l'écran d'enregistrement de l'appareil photo lorsqu'un fichier est en cours d'envoi.
- Pour mettre fin à la connexion, suivez les étapes suivantes :

 ⇒ [] ⇒ [] ⇒ [Wi-Fi] ⇒ [Fonction Wi-Fi] ⇒ [Oui]

Lorsque [Envoyer images enregistrées dans l'appareil] est sélectionné : Sélectionnez une image.

- Pour mettre fin à la connexion, sélectionnez [Sort.].



- Si l'envoi de l'image échoue, un courrier électronique informant de l'échec sera envoyé à l'adresse électronique que vous avez fournie à l'application "LUMIX CLUB".
- Panasonic ne peut être tenu pour responsable de n'importe quels dommages causés par la fuite, la perte, etc. des images téléchargées sur des services Web.
- Lorsque vous téléchargez des images vers un service Web, ne supprimez pas immédiatement celles-ci de l'appareil photo, même une fois l'envoi terminé, faites-le uniquement après avoir vérifié qu'elles ont été correctement envoyées vers le service Web.
Panasonic ne peut être tenu pour responsable des dommages résultant de la suppression des images stockées sur l'appareil photo.
- Les images peuvent contenir des informations pouvant être utilisées pour identifier l'utilisateur, comme les dates et heures de l'enregistrement et les informations de géolocalisation. Vérifiez attentivement les détails avant de télécharger des images vers un service Web.

[Service de synchro cloud]

Cet appareil photo peut transférer automatiquement des images enregistrées vers un service de synchronisation cloud via le "LUMIX CLUB" pour les envoyer vers un ordinateur ou un téléphone intelligent.



Pour utiliser [Service de synchro cloud] (à compter de septembre 2020)

- Vous devez vous inscrire au "LUMIX CLUB" (→ 469) et configurer la synchronisation avec le cloud pour envoyer des images vers un dossier du cloud. Pour configurer la synchronisation avec le cloud, utilisez "PHOTOfunSTUDIO".
- Les images envoyées sont temporairement sauvegardées dans le dossier du cloud. Elles peuvent être synchronisées avec votre ordinateur, téléphone intelligent et autres dispositifs.
- Un dossier de cloud stocke les images envoyées pendant 30 jours (jusqu'à 1000 images).

Veuillez noter que les images seront supprimées automatiquement dans les cas suivants :

- Si 30 jours se sont écoulés après l'envoi (même si, dans les 30 jours suivants le transfert, les images ont été téléchargées sur tous les dispositifs spécifiés, elles pourraient être supprimées.)
- S'il y a plus de 1000 images (en fonction du paramètre [Taille Limite] (→ 466))

1 Sélectionnez la méthode pour envoyer des images sur l'appareil photo.

-  ⇒ [] ⇒ [] ⇒ [Wi-Fi] ⇒ [Fonction Wi-Fi] ⇒ [Nouvelle connexion] ⇒ [Envoyer images pendant l'enregistrement]/[Envoyer images enregistrées dans l'appareil]



2 Sélectionnez la destination [Service de synchro cloud].



3 Connectez-vous au service de synchronisation cloud.

- Sélectionnez [Par réseau], puis connectez. (→ 460)





4 Vérifiez les paramètres d'envoi, puis appuyez sur ou .

- Pour changer les paramètres d'envoi des images, appuyez sur [DISP]. (→ 466)

5 Lorsque [Envoyer images pendant l'enregistrement] est sélectionné : Prenez des photos.

-  s'affiche sur l'écran d'enregistrement de l'appareil photo lorsqu'un fichier est en cours d'envoi.
- Pour mettre fin à la connexion, suivez les étapes suivantes :

 ⇒  ⇒  ⇒ [Wi-Fi] ⇒ [Fonction Wi-Fi] ⇒ [Oui]

Lorsque [Envoyer images enregistrées dans l'appareil] est sélectionné :

Sélectionnez une image ou plus.

- Pour mettre fin à la connexion, sélectionnez [Sort.].

Connexions Wi-Fi

Lorsque [Nouvelle connexion] a été sélectionné dans [Fonction Wi-Fi] sous [Wi-Fi] du menu [Config.] ([ENTREES/SORTIES]), choisissez la méthode de connexion entre [Par réseau] et [Direct] pour vous connecter.

D'autre part, lorsque vous utilisez [Sélectionner destination dans historique] ou [Sélectionner destination dans mes favoris], l'appareil photo se connecte au dispositif sélectionné avec les paramètres précédemment utilisés.



[Par réseau]

Connectez l'appareil photo et le dispositif de destination au moyen d'un point d'accès sans fil.

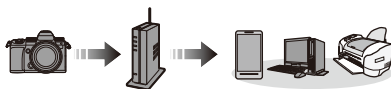

Sélectionnez la méthode pour vous connecter à un point d'accès sans fil.

Configuration : [WPS (Bout. poussoir)]/
[WPS (code PIN)]/
[Dans la liste] (→ 461)



- Après avoir sélectionné une fois [Par réseau], l'appareil photo se connectera au point d'accès sans fil précédemment utilisé.
Pour changer le point d'accès sans fil utilisé pour la connexion, appuyez sur [DISP.] et changez la destination de la connexion.
- Vérifiez les instructions et les paramètres du point d'accès sans fil.

❖ [WPS (Bout. poussoir)]

Appuyez sur la touche WPS du point d'accès sans fil pour établir une connexion.

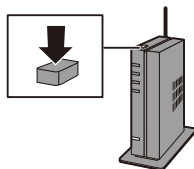

Appuyez sur le bouton WPS du point d'accès sans fil jusqu'à ce qu'il passe sur le mode WPS.

Exemple)



❖ [WPS (code PIN)]

Saisissez un code PIN pour le point d'accès sans fil pour établir une connexion.

- ❶ Sur l'écran de l'appareil photo, sélectionnez le point d'accès sans fil auquel vous êtes connecté.
- ❷ Saisissez le code PIN affiché sur l'écran de l'appareil photo pour le point d'accès sans fil.
- ❸ Appuyez sur  ou  de l'appareil photo.

❖ [Dans la liste]

Permet de rechercher un point d'accès sans fil à utiliser et de s'y connecter.



- Vérifiez la clé de chiffrement du point d'accès sans fil.

- ❶ Sélectionnez le point d'accès sans fil auquel vous vous connectez.
 - Appuyez sur [DISP.] pour relancer la recherche d'un point d'accès sans fil.
 - Si aucun point d'accès sans fil n'est trouvé, consultez "Connexion par entrée manuelle" à la page 462.
- ❷ (Si l'authentification réseau est cryptée)

Saisissez la clé de cryptage.

 - Comment saisir des caractères (→ 415)



❖ Connexion par entrée manuelle



- Vérifiez le SSID, l'authentification réseau, le chiffrement et la clé de chiffrement du point d'accès sans fil que vous utilisez.

- 1 Sur l'écran affiché à l'étape 1 de "[Dans la liste]", sélectionnez [Saisie manuelle]. (→ 461)
- 2 Saisissez le SSID du point d'accès sans fil auquel vous connecter et puis sélectionnez [Rég.].
 - Comment saisir des caractères (→ 415)
- 3 Sélectionnez l'authentification réseau.

[WPA2-PSK]	Chiffrement pris en charge : [TKIP], [AES]
[WPA2/WPA-PSK]	
[Sans chiffrement]	—

- 4 (Si autre chose que [Sans chiffrement] est sélectionné)
Saisissez la clé de chiffrement et puis sélectionnez [Rég.].

[Direct]

Connectez directement l'appareil photo et le dispositif de destination.



Sélectionnez la méthode pour vous connecter au dispositif de destination.



[Connexion WPS]	[WPS (Bout. poussoir)]	Appuyez sur le bouton WPS du dispositif de destination à connecter. <ul style="list-style-type: none"> • Sur l'appareil photo, appuyez sur [DISP.] pour prolonger la durée d'attente de connexion.
	[WPS (code PIN)]	Saisissez le code PIN sur l'appareil photo et connectez-vous.
[Connexion manuelle]	<p>Recherchez l'appareil photo sur le dispositif de destination à connecter.</p> <p>Saisissez le SSID et le mot de passe affichés sur l'appareil photo sur le dispositif.</p> <ul style="list-style-type: none"> • Si la destination est réglée sur [Tél. intelligent], le mot de passe ne s'affiche pas. Sélectionnez le SSID pour établir une connexion. (→ 424) 	



- Veuillez également consulter le mode d'emploi du dispositif à connecter.

Connexion au Wi-Fi avec les paramètres précédemment sauvegardés

Utilisez l'historique de la connexion Wi-Fi pour vous connecter avec les mêmes paramètres que précédemment.

1 Affichez l'historique de la connexion Wi-Fi.

- **MENU/SET** → [**🔧**] → [**📶**] → [Wi-Fi] → [Fonction Wi-Fi] → [Sélectionner destination dans historique]/ [Sélectionner destination dans mes favoris]



2 Sélectionnez une entrée de l'historique à laquelle vous connecter.

- Appuyez sur [DISP.] pour vérifier les détails de l'historique de connexion.



❖ Mémoriser dans les favoris

Vous pouvez mémoriser l'historique de la connexion Wi-Fi dans les favoris.

1 Affichez l'historique de la connexion Wi-Fi.



- **MENU/SET** → [**🔧**] → [**📶**] → [Wi-Fi] → [Fonction Wi-Fi] → [Sélectionner destination dans historique]

2 Sélectionnez l'entrée de l'historique à mémoriser et appuyez sur ►.

3 Saisissez un nom d'enregistrement, puis sélectionnez [Rég.].

- Comment saisir des caractères (→ 415)
- Il est possible de saisir jusqu'à 30 caractères maximum. Un caractère de deux octets est traité comme deux caractères.

❖ Édition des éléments mémorisés dans favoris

- 1 Affichez des éléments mémorisés dans les favoris.
 -  ⇒ [] ⇒ [] ⇒ [Wi-Fi] ⇒ [Fonction Wi-Fi] ⇒ [Sélectionner destination dans mes favoris]
- 2 Sélectionnez l'entrée de l'historique à éditer dans les favoris et appuyez sur ►.

[Supprimer de mes favoris]	—
[Changer l'ordre de mes favoris]	Précisez la destination de l'élément désiré pour changer l'ordre d'affichage.
[Changer le nom enregistré]	Saisissez les caractères pour changer le nom mémorisé. <ul style="list-style-type: none"> • Comment saisir des caractères (→ 415)



- Le nombre d'entrées pouvant être sauvegardées dans Historique est limité. Sauvegardez les paramètres de connexion fréquemment utilisés dans Favoris.
- Lorsque [Restaurer] dans le menu [Config.] ([Réglages]) est utilisé pour réinitialiser les paramètres réseau, le contenu mémorisé dans Historique et Favoris est supprimé.
- Si le dispositif auquel vous désirez vous connecter (téléphone intelligent, etc.) est connecté à un point d'accès sans fil autre que l'appareil photo, vous ne pouvez pas connecter le dispositif à l'appareil photo en utilisant [Direct]. Changez les paramètres Wi-Fi du dispositif auquel vous désirez vous connecter pour que le point d'accès qui doit être utilisé soit sélectionné pour l'appareil photo. Vous pouvez également sélectionner [Nouvelle connexion] et connecter de nouveau les dispositifs. (→ 424)
- Il pourrait être difficile de se connecter à des réseaux auxquels plusieurs dispositifs sont connectés. Dans ce cas, connectez-vous en utilisant [Nouvelle connexion].

Paramètres d'envoi et sélection d'images

Paramètres d'envoi d'une image

Définissez la taille, le format de fichier et d'autres éléments de l'image pour envoyer l'image vers le dispositif de destination.

- 1 **Après avoir établi la connexion Wi-Fi, l'écran de confirmation des paramètres d'envoi s'affiche, alors appuyez sur [DISP.]**
- 2 **Changez les paramètres d'envoi.**



[Taille]	<p>Redimensionne l'image à envoyer. [Original]/[Auto]/[Modif] ([L], [M], [S], ou [VGA])</p> <ul style="list-style-type: none"> • La taille [Auto] d'une image change en fonction de l'état du dispositif de destination. (Ceci peut être défini lorsque la destination est [Service WEB])
[Format de fichier]	<p>Permet de régler le format de fichier des images à envoyer. [JPG]/[RAW+JPG]/[RAW]</p> <ul style="list-style-type: none"> • Ce réglage est possible lorsque la destination prend en charge l'envoi d'images RAW à partir de cet appareil photo. (→ 445)
[Effacer données lieu]	<p>Indiquez si vous souhaitez supprimer les informations de localisation des images avant de les envoyer.</p> <ul style="list-style-type: none"> • Ceci peut être défini lorsque la destination est [Service de synchro cloud] ou [Service WEB]. • Cet opération supprime uniquement les informations de localisation des images qui ont été choisies pour être envoyées.
[Taille Limite]	<p>Vous pouvez choisir si envoyer des images lorsque le dossier du cloud n'a plus d'espace libre.</p> <p>[OUI] : Permet de ne pas envoyer d'image. [NON] : Permet de supprimer les images les plus anciennes, puis d'envoyer de nouvelles images.</p> <ul style="list-style-type: none"> • Ceci peut être défini lorsque la destination est [Service de synchro cloud].

Sélection d'images

Pour envoyer par [Envoyer images enregistrées dans l'appareil], sélectionnez les images en utilisant la procédure suivante.





- 1 Sélectionnez [Sélection simple] ou [Sélection multi.].
- 2 Sélectionnez l'image.

Paramètre [Sélection simple]

- 1 Appuyez sur ◀▶ pour sélectionner une image.
- 2 Appuyez sur  ou .



Paramètre [Sélection multi.]

- 1 Appuyez sur ▲▼◀▶ pour sélectionner une image puis appuyez sur  ou . (Répéter ceci)
 - Pour annuler le réglage, appuyez une nouvelle fois sur  ou .
 - Les images sont affichées séparément par logement pour carte.

Pour changer la carte à afficher, appuyez sur [].

 - La sélection de toutes les images en même temps n'est possible que pour les images d'une même carte.
- 2 Appuyez sur [DISP.] pour exécuter.







Menu [Configuration Wi-Fi]

Ceci permet de configurer les paramètres nécessaires pour la fonction Wi-Fi.

Les paramètres ne peuvent pas être changés lorsque le Wi-Fi est connecté.

Affichage du [Configuration Wi-Fi].

-  ⇒ [] ⇒ [] ⇒ [Wi-Fi] ⇒ [Configuration Wi-Fi]

[Priorité Contrôle à distance]	Ceci permet de déterminer qui de l'appareil photo ou du téléphone intelligent est le dispositif de contrôle prioritaire à utiliser durant l'enregistrement à distance. (→ 432)
[Mot de passe Wi-Fi]	Vous pouvez utiliser un mot de passe de connexion pour améliorer la sécurité. (→ 426)
[LUMIX CLUB]	Ceci permet de se procurer ou de changer l'ID de connexion "LUMIX CLUB". (→ 470)
[Connexion PC]	<p>Vous pouvez définir le groupe de travail. Pour envoyer des images vers un ordinateur, vous devez vous connecter au même groupe de travail que l'ordinateur de destination. (Le paramètre par défaut est "WORKGROUP".)</p> <ul style="list-style-type: none"> • Pour changer le nom du groupe de travail, appuyez sur  ou  et saisissez le nouveau nom du groupe de travail. Comment saisir des caractères (→ 415) • Pour récupérer les paramètres par défaut, appuyez sur [DISP.].
[Nom de l'appareil]	<p>Vous pouvez changer le nom (SSID) de l'appareil photo.</p> <ul style="list-style-type: none"> • Pour changer le nom SSID, appuyez sur [DISP.] et saisissez le nouveau nom du SSID. Comment saisir des caractères (→ 415) • 32 caractères maximum peuvent être entrés.

[Verrouillage Wi-Fi]	<p>Pour éviter une action erronée et l'utilisation de la fonction Wi-Fi par une tiers personne ainsi que pour protéger les informations personnelles présentes dans l'appareil photo et présentes dans les images, protégez la fonction Wi-Fi par un mot de passe.</p> <p>[Configurer] : Saisissez n'importe quel mot de passe de 4 chiffres.</p> <ul style="list-style-type: none"> • Comment saisir des caractères (→ 415) <p>[Annul.] : Annulez le mot de passe.</p> <ul style="list-style-type: none"> • Une fois qu'un mot de passe est défini, vous devez le saisir chaque fois que vous utilisez la fonction Wi-Fi. • Si vous oubliez votre mot de passe, vous pouvez utiliser [Restaurer] dans le menu [Config.] ([Réglages]) pour réinitialiser les paramètres réseau et ainsi réinitialiser le mot de passe.
[Adresse réseau]	Affiche l'adresse MAC et l'adresse IP de l'appareil photo.

“LUMIX CLUB”

Visitez le site “LUMIX CLUB” pour plus de détails.

<https://lumixclub.panasonic.net/fre/c/>





- Le service peut être suspendu à cause d'une maintenance habituelle ou d'une panne inattendue, et le contenu du service peut être modifié ou étendu, sans avis préalable.

Le service peut également être arrêté entièrement ou en partie avec une période de préavis raisonnable.

❖ Obtention d'un nouvel ID de connexion depuis l'appareil photo

Depuis le menu de l'appareil photo, obtenez un ID de connexion "LUMIX CLUB".

1 Suivez le chemin du menu.



-  ⇒ [] ⇒ [] ⇒ [Wi-Fi] ⇒ [Configuration Wi-Fi] ⇒ [LUMIX CLUB] ⇒ [Définir/ajouter compte] ⇒ [Nouveau compte]
- Connectez-vous au réseau.
Allez sur la page suivante en sélectionnant [Suivant].



2 Sélectionnez et réglez la méthode pour vous connecter à un point d'accès sans fil et validez. (→ 460)

- Sauf lors de la toute première connexion, l'appareil photo se connectera au point d'accès sans fil précédemment utilisé.
Pour changer la destination de connexion, appuyez sur [DISP.].
- Allez sur la page suivante en sélectionnant [Suivant].

3 Lisez attentivement les conditions d'utilisation du "LUMIX CLUB" et puis sélectionnez [Accepter].

- Pour changer de page : ▲▼
- Zoom : Tournez  vers la droite (pour restaurer : tournez  vers la gauche)
- Pour déplacer la zone agrandie : ▲▼◀▶
- Pour quitter sans enregistrer : Touche []

4 Saisissez un mot de passe.

- Saisissez une combinaison de 8 à 16 caractères ou chiffres comme mot de passe.
- Comment saisir des caractères (→ 415)

5 Vérifiez l'ID de connexion et puis sélectionnez [OK].

- Assurez-vous de conserver soigneusement l'ID de connexion et le mot de passe.
- L'identifiant de connexion (12 chiffres) s'affichera automatiquement.



❖ Enregistrement d'un service Web avec "LUMIX CLUB"



- Vérifiez les services Web pris en charge par "LUMIX CLUB" dans "FAQ/Nous contacter" du site Internet suivant :
https://lumixclub.panasonic.net/fre/c/lumix_faqs/



Pour commencer :

- Assurez-vous d'avoir créé un compte sur le service WEB que vous désirez utiliser, et d'avoir des informations de connexion disponibles.
- 1 Connectez-vous au site "LUMIX CLUB" à l'aide d'un téléphone intelligent ou d'un ordinateur.
<https://lumixclub.panasonic.net/fre/c/>
 - 2 Saisissez votre ID de connexion "LUMIX CLUB" ainsi que votre mot de passe et connectez-vous.
 - Si vous n'avez pas encore inscrite votre adresse électronique au "LUMIX CLUB", inscrivez-la.
 - 3 Sélectionnez et mémorisez le service Web que vous désirez utiliser comme paramètres de liaison avec un service Web.
 - Suivez les instructions à l'écran pour effectuer l'inscription.

❖ Vérification/changement de l'ID de connexion ou du mot de passe

Pour commencer :



- Pour utiliser l'identifiant de connexion acquis, vérifiez l'identifiant de connexion et le mot de passe.
- Vous devez accéder au site Internet "LUMIX CLUB" depuis votre ordinateur pour changer le mot de passe.

- 1 Suivez le chemin du menu.
 -  ⇒ [] ⇒ [] ⇒ [Wi-Fi] ⇒ [Configuration Wi-Fi] ⇒ [LUMIX CLUB] ⇒ [Définir/ajouter compte] ⇒ [Définir ID connexion]
 - L'identifiant de connexion et le mot de passe s'affichent.
 - Le mot de passe s'affiche sous forme de " * ".
- 2 Sélectionnez l'élément à changer.
- 3 Saisissez l'identifiant de connexion ou le mot de passe.
 - Comment saisir des caractères (→ 415)
- 4 Sélectionnez [Sort.].



❖ Vérification des conditions d'utilisation du "LUMIX CLUB"

Vérifiez les détails lorsque les conditions d'utilisation ont été mises à jour, par exemple.

 ⇒ [] ⇒ [] ⇒ [Wi-Fi] ⇒ [Configuration Wi-Fi] ⇒ [LUMIX CLUB]
 ⇒ Sélectionnez [Condit. d'utilis.]

❖ Suppression de votre ID de connexion et fermeture de votre compte "LUMIX CLUB"

Supprimez l'ID de connexion de l'appareil photo avant de le donner à quelqu'un d'autre ou de le mettre au rebut.

Vous pouvez également fermer votre compte "LUMIX CLUB".



- Vous pouvez uniquement changer ou supprimer l'ID de connexion obtenu avec l'appareil photo.

1 Suivez le chemin du menu.

•  ⇒ [] ⇒ [] ⇒ [Wi-Fi] ⇒ [Configuration Wi-Fi] ⇒ [LUMIX CLUB] ⇒ [Suppr. compte]

- Un message s'affiche. Sélectionnez [Suivant].

2 Sélectionnez [Oui] sur l'écran de confirmation de suppression de l'ID de connexion.

- Un message s'affiche. Sélectionnez [Suivant].

3 Sélectionnez [Oui] sur l'écran de confirmation vous demandant si vous désirez fermer le compte "LUMIX CLUB".

- Un message s'affiche. Sélectionnez [Suivant].
- Pour continuer sans fermer le compte, sélectionnez [Non] pour supprimer uniquement l'ID de connexion.

4 Sélectionnez [OK].

16. Connexion à d'autres dispositifs

Ce chapitre décrit les connexions avec d'autres appareils tels que les téléviseurs et les ordinateurs.

Raccordez en utilisant soit la prise [HDMI] soit le port USB de l'appareil photo. Consultez les sections ci-dessous pour avoir des détails sur les connexions.



- Vérifiez le sens de la prise et branchez/débranchez en tenant la fiche droite. (Insérer celles-ci de biais pourrait causer une déformation ou un dysfonctionnement)
- Ne raccordez pas le câble aux mauvaises prises. Cela peut causer un dysfonctionnement.

Prise [HDMI]

Raccordez l'appareil photo et le téléviseur à l'aide d'un micro-câble HDMI disponible dans le commerce.

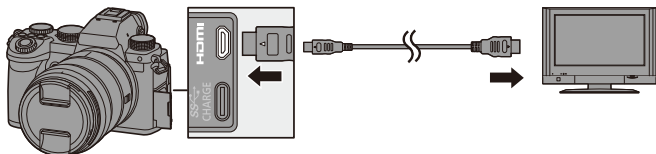

- Utilisez un "câble micro HDMI haut débit" comportant le logo HDMI. Les câbles qui ne sont pas conformes avec les normes HDMI ne fonctionnent pas. "Câble micro HDMI haut débit" (Fiche de Type D–Type A, jusqu'à 2 m (6,6 pi) de longueur)

Port USB

Utilisez un câble de connexion USB pour raccorder l'appareil photo à un ordinateur, un enregistreur ou une imprimante.

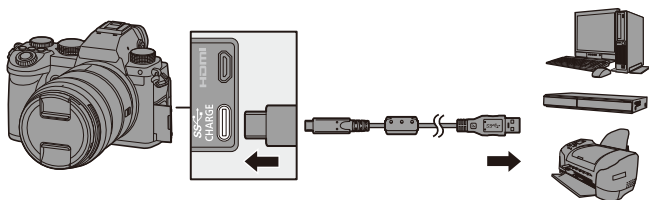

- N'utilisez pas d'autres câbles de raccordement USB que celui fourni.

Visionnement sur un téléviseur

Vous pouvez brancher l'appareil photo à un téléviseur pour voir les photos et les vidéos enregistrées.

Pour commencer :

- Mettez l'appareil photo et le téléviseur hors marche.

1 Raccordez l'appareil photo et le téléviseur à l'aide d'un micro-câble HDMI disponible dans le commerce. (→ 473)

2 Mettez le téléviseur en marche.

3 Passez l'entrée TV sur l'entrée HDMI.

4 Mettez l'appareil photo en marche.

5 Affichez l'écran de lecture.

- Appuyez sur [▶].
- Les images enregistrées sont affichées sur le téléviseur. (L'écran et le viseur de l'appareil photo s'éteindront.)

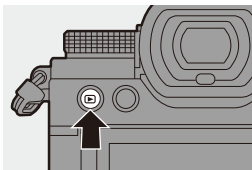



- Avec les paramètres par défaut, les photos sont reproduites à la résolution optimale du téléviseur raccordé.
La résolution de sortie peut être modifiée dans [Mode HDMI (Lecture)].
(→ 401)
- Selon le format, des bandes grises peuvent s'afficher en haut et en bas ou à droite et à gauche des images.
Vous pouvez changer la couleur de la bande dans [Couleur de fond (Lecture)] de [Connexion TV] du menu [Config.] ([ENTREES/SORTIES]). (→ 402)
- La sortie HDMI n'est pas possible si vous branchez un câble de raccordement USB en même temps que le [Mode USB] est réglé sur [PC(Storage)] ou [PictBridge(PTP)].
- Si la température de l'appareil photo augmente, [] peut s'afficher, l'enregistrement peut s'arrêter et certaines fonctions peuvent devenir temporairement indisponibles. Attendez que l'appareil photo refroidisse.
- Changez le mode écran de votre téléviseur si les images sont affichées avec le haut ou le bas tronqué.
- En fonction du téléviseur raccordé, les fichiers rafale 6K/4K pourraient ne pas pouvoir être lus correctement.
- Veuillez également consulter le mode d'emploi du téléviseur.





❖ Utilisation de VIERA Link

VIERA Link (HDAVI Control™) est une fonction qui vous permet d'utiliser la télécommande de votre téléviseur Panasonic pour des commandes simples lorsque l'appareil photo a été raccordé à un dispositif compatible VIERA Link à l'aide d'un micro-câble HDMI pour des commandes liées automatiques.

(Toutes les opérations ne sont pas possibles.)



- Pour utiliser VIERA Link, vous devez également configurer les réglages sur le téléviseur.
Pour la procédure de réglage, veuillez consulter le mode d'emploi du téléviseur.

- ❶ Raccordez l'appareil photo à un téléviseur Panasonic compatible VIERA Link à l'aide d'un micro-câble HDMI disponible dans le commerce. (→ 473).
- ❷ Mettez l'appareil photo en marche.
- ❸ Activez VIERA Link.
 -  ⇒ [] ⇒ [] ⇒ [Connexion TV] ⇒ [VIERA Link (CEC)] ⇒ [OUI]
- ❹ Affichez l'écran de lecture.
 - Appuyez sur [].
- ❺ Pilotez au moyen de la télécommande du téléviseur.

Liaison d'extinction d'alimentation

Si vous mettez le téléviseur hors marche avec sa télécommande, l'appareil photo hors marche se mettra également hors marche.

Commutation entrée automatique

Si vous mettez en marche l'appareil photo et que vous appuyez sur [], l'entrée du téléviseur passe sur l'entrée à laquelle cet appareil photo est branché.

De plus, si l'alimentation du téléviseur est en veille, il se met en marche automatiquement.

(Lorsque "Lien-En marche" sur le téléviseur est réglé sur "OUI")



- VIERA Link est une fonction unique de Panasonic intégrée à une fonction de contrôle HDMI qui utilise la spécification de la norme HDMI CEC (Consumer Electronics Control). Les actions liées avec d'autres dispositifs compatibles HDMI CEC fabriqués par d'autres marques ne sont pas garanties.
- L'appareil photo prend en charge "VIERA Link Ver.5". "VIERA Link Ver.5" est la norme des dispositifs compatibles VIERA Link de Panasonic. Cette norme est compatible avec les appareils conventionnels VIERA Link de Panasonic.
- L'utilisation des touches de l'appareil photo sera limitée.

Importation d'images vers un ordinateur

Si vous raccordez l'appareil photo à un ordinateur, vous pouvez copier les images enregistrées sur ce dernier.

En utilisant Windows, vous pouvez également copier en utilisant le logiciel "PHOTOfunSTUDIO" pour LUMIX.

Vous pouvez également utiliser un logiciel pour effectuer des actions telles que l'organisation et la correction des images enregistrées, le traitement des images RAW et l'édition des vidéos. (→ 480)

Copie des images vers un ordinateur

Après la connexion à un ordinateur, vous pouvez copier les images enregistrées en faisant glisser les fichiers et les dossiers de cet appareil photo vers l'ordinateur.



- Windows : Pour importer en utilisant "PHOTOfunSTUDIO", consultez la page 480.
- Mac : Pris en charge par "Final Cut Pro X".
Pour avoir plus de détails sur "Final Cut Pro X", veuillez contacter Apple Inc.
- L'appareil photo peut être raccordé à un ordinateur tournant sur l'un des systèmes d'exploitation suivants capable de reconnaître un support mémoire de masse.



SE pris en charge

Windows : Windows 10/Windows 8.1/Windows 8

Mac : OS X v10.5 à v10.11, macOS 10.12 à macOS 10.15

Pour commencer :

- Mettez l'appareil photo et l'ordinateur en marche.

- 1 Raccordez l'appareil photo et l'ordinateur à l'aide d'un câble de raccordement USB. (→ 474)**
- 2 Appuyez sur ▲▼ pour sélectionner [PC(Storage)], puis appuyez sur  ou .**
 - Windows : Un lecteur ("LUMIX") s'affiche dans [Ce PC].
 - Mac : Un lecteur ("LUMIX") s'affiche sur le bureau.
- 3 Faites glisser les fichiers et les dossiers de l'appareil photo vers l'ordinateur.**

❖ Structure des dossiers d'une carte

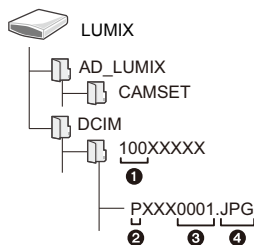

CAMSET : Informations de configuration de l'appareil photo

DCIM : Images

- ➊ Numéro de dossier
- ➋ Espace couleur P : sRGB
_ : AdobeRGB
- ➌ Numéro de fichier
- ➍ JPG : Photos au format JPEG
- RW2 : Photos au format RAW
- HSP : Photos au format HLG
- MP4 : Vidéos MP4,
Fichiers rafale 6K/4K
- MOV : Vidéos MOV

❖ Copie des images vers un ordinateur en utilisant "PHOTOfunSTUDIO"

Pour commencer :

- Mettez l'appareil photo et l'ordinateur en marche.
- Installez "PHOTOfunSTUDIO" sur l'ordinateur. (→ 480)

- ❶ Raccordez l'appareil photo et l'ordinateur à l'aide d'un câble de raccordement USB. (→ 474)
- ❷ Appuyez sur ▲▼ pour sélectionner [PC(Storage)] puis appuyez sur  ou .
- ❸ Copiez des images sur l'ordinateur à l'aide de "PHOTOfunSTUDIO".
 - Ne supprimez pas et ne déplacez pas les fichiers et les dossiers copiés dans, par exemple, Windows Explorer.La lecture et l'édition à l'aide de "PHOTOfunSTUDIO" deviendront impossibles.



- Si le [Mode USB] est réglé sur [PC(Storage)] dans le menu [Config.] ([ENTREES/SORTIES]), l'appareil photo sera automatiquement connecté à l'ordinateur sans afficher l'écran de sélection [Mode USB]. (→ 400)



- Veillez à ne pas mettre l'appareil photo hors marche pendant que les images sont importées.
- Une fois l'importation des images terminée, effectuez l'action permettant de débrancher en toute sécurité le câble de raccordement USB de l'ordinateur.
- Mettez l'appareil photo hors marche et débranchez le câble de raccordement USB avant de retirer la carte de celui-ci. Autrement, les données enregistrées pourraient être endommagées.

Installation d'un logiciel

Installez le logiciel pour effectuer les actions comme l'organisation et la correction des images enregistrées, le traitement des images RAW et l'édition des vidéos.



- Pour télécharger le logiciel, votre ordinateur doit être connecté à Internet.
- Les SE sont ceux pris en charge en septembre 2020 et peuvent être soumis à des changements.

❖ PHOTOfunSTUDIO 10.1 PE

Ce logiciel vous permet de gérer vos images. Par exemple, il vous permet d'importer les photos et les vidéos sur votre ordinateur et de les trier par date d'enregistrement, nom de modèle.

Vous pouvez également effectuer des actions comme graver des images sur un DVD, retoucher les images et éditer les vidéos.

Visitez le site suivant puis téléchargez et installez le logiciel :

https://panasonic.jp/support/global/cs/soft/download/d_pfs101pe.html

(En anglais uniquement)

Expiration du téléchargement : Septembre 2025

Configuration requise

SE pris en charge	Windows 10 (32 bits/64 bits) Windows 8.1 (32 bits/64 bits) • Pour les vidéos 4K, les vidéos au format 10 bits et les photos 6K/4K, une version 64 bits des systèmes d'exploitation Windows 10/Windows 8.1 est nécessaire.
Processeur	Pentium® 4 (2,8 GHz ou supérieur)
Affichage	1024×768 ou plus (1920×1080 ou plus recommandé)
Mémoire installée	1 Go ou plus pour la version 32 bits, 2 Go ou plus pour la version 64 bits
Espace libre sur disque dur	450 Mo ou plus pour l'installation du logiciel

- Un environnement informatique hautes performances est nécessaire pour utiliser les fonctions de lecture et d'édition des vidéos 4K et des vidéos au format 10 bits ou la fonction de recadrage de l'image pour les photos 6K/4K.
Pour plus de détails, consultez le mode d'emploi de "PHOTOfunSTUDIO".
- "PHOTOfunSTUDIO" n'est pas disponible pour Mac.

❖ SILKYPIX Developer Studio SE

Ce logiciel traite et édite les images RAW.

Les images éditées peuvent être sauvegardées dans un format (JPEG, TIFF, etc.) qui peut s'afficher sur un ordinateur.

Visitez le site suivant puis téléchargez et installez le logiciel :

<http://www.isl.co.jp/SILKYPIX/french/p/>

Configuration requise

SE pris en charge	Windows	Windows 10, Windows 8.1 (64 bits recommandés)
	Mac	OS X v10.10 à v10.11 macOS 10.12 à macOS 10.15

- Pour avoir plus d'informations sur la manière d'utiliser "SILKYPIX Developer Studio", consultez la rubrique Aide ou le site d'assistance d'Ichikawa Soft Laboratory.

❖ 30 jours d'essai en version complète de "LoiLoScope"

Ce logiciel vous permet d'éditer facilement les vidéos.

Visitez le site suivant puis téléchargez et installez le logiciel :

<http://loilo.tv/product/20>

Configuration requise

SE pris en charge	Windows	Windows 10, Windows 8.1, Windows 8
-------------------	---------	------------------------------------

- Vous pouvez télécharger une version d'essai qui peut être utilisée gratuitement pendant 30 jours.
- Pour avoir plus d'informations sur la manière d'utiliser "LoiLoScope", lisez le manuel de "LoiLoScope" disponible en téléchargement sur le site.
- "LoiLoScope" n'est pas disponible pour Mac.

Stockage sur un enregistreur

En raccordant l'appareil photo à un enregistreur de Blu-ray Disc ou de DVD Panasonic, vous pouvez y stocker les photos et les vidéos.

Pour commencer :

- Mettez l'appareil photo et l'enregistreur en marche.
- Insérez une carte dans le logement pour carte 1.

- 1 Raccordez l'appareil photo et l'enregistreur à l'aide d'un câble de raccordement USB. (→ 474)**
- 2 Appuyez sur ▲▼ pour sélectionner [PC(Storage)], puis appuyez sur  ou .**
- 3 Utilisation de l'enregistreur pour stocker les images.**



- Si le [Mode USB] est réglé sur [PC(Storage)] dans le menu [Config.] ([ENTREES/SORTIES]), l'appareil photo sera automatiquement connecté à l'enregistreur sans afficher l'écran de sélection [Mode USB]. (→ 400)



- Veillez à ne pas mettre l'appareil photo hors marche photo lorsqu'un stockage est en cours.
- Les images comme les vidéos 4K pourraient ne pas être prises en charge en fonction de l'enregistreur utilisé.
- Mettez l'appareil photo hors marche et débranchez le câble de raccordement USB avant de retirer la carte de celui-ci. Autrement, les données enregistrées pourraient être endommagées.
- Pour les procédures de stockage et de lecture, reportez-vous au mode d'emploi de l'enregistreur.

Enregistrement connecté

Si le logiciel de commande de la caméra "LUMIX Tether" est installé sur votre PC, vous pouvez connecter la caméra au PC via USB, puis contrôler la caméra à partir du PC et enregistrer tout en vérifiant la vue en direct sur l'écran du PC (enregistrement connecté).

De plus, vous pouvez émettre par HDMI vers un écran externe ou un téléviseur durant l'enregistrement en mode connecté.

Installation du logiciel

❖ "LUMIX Tether"

Ce logiciel est utilisé pour piloter l'appareil photo depuis un ordinateur. Il vous permet de changer plusieurs paramètres de l'appareil photo et d'enregistrer à distance puis de sauvegarder les images sur un ordinateur.

Visitez le site suivant puis téléchargez et installez le logiciel :

https://panasonic.jp/support/global/cs/soft/download/d_lumixtether.html

(En anglais uniquement)

Configuration requise

SE pris en charge	Windows	Windows 10 (64 bits)
	Mac	OS X v10.11, macOS 10.12 à macOS 10.15
Interface	Port USB (SuperSpeed USB (USB 3.0))	



- Les SE sont ceux pris en charge en septembre 2020 et peuvent être soumis à des changements.
- Pour télécharger le logiciel, votre ordinateur doit être connecté à Internet.
- Pour savoir comment faire fonctionner le logiciel, consultez le guide de fonctionnement de "LUMIX Tether".

Utilisation de l'appareil photo depuis un ordinateur

Pour commencer :

- Mettez l'appareil photo et l'ordinateur en marche.
- Installez "LUMIX Tether" sur l'ordinateur.

- 1 Raccordez l'appareil photo et l'ordinateur à l'aide d'un câble de raccordement USB. (→ 474)**
- 2 Appuyez sur ▲▼ pour sélectionner [PC(Tether)], puis appuyez sur  ou .**
 - [] est affiché sur l'écran de l'appareil photo.
- 3 Utilisez "LUMIX Tether" pour piloter l'appareil photo à partir de l'ordinateur.**



- Si le [Mode USB] est réglé sur [PC(Tether)] dans le menu [Config.] ([ENTREES/SORTIES]), l'appareil photo sera automatiquement connecté à l'ordinateur sans afficher l'écran de sélection [Mode USB]. (→ 400)



- Les fonctions Wi-Fi/Bluetooth ne sont pas disponibles durant une connexion PC avec [PC(Tether)].



Impression

Si vous branchez une imprimante qui prend en charge PictBridge, vous pouvez sélectionner les photos sur l'écran de l'appareil photo et les imprimer.

Pour commencer :

- Mettez l'appareil photo et l'imprimante en marche.
- Réglez la qualité d'impression et les autres paramètres sur l'imprimante.

1 Lisez la carte qui contient la photo que vous désirez imprimer.

- Appuyez sur [▶].
- Après avoir appuyé sur [⏏], appuyez sur ▲▼ pour sélectionner [Slot carte 1] ou [Slot carte 2], et puis appuyez sur  ou .
- La carte à imprimer ne peut plus être changée une fois l'imprimante connectée.

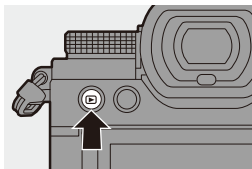





2 Raccordez l'appareil photo et l'imprimante à l'aide d'un câble de raccordement USB. (→ 474)

3 Appuyez sur ▲▼ pour sélectionner [PictBridge(PTP)], puis appuyez sur ou .

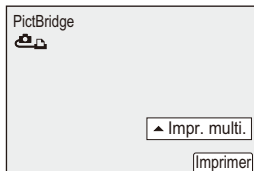
4 Appuyez sur ◀▶ pour sélectionner une image, puis appuyez sur ou .

- Pour imprimer plusieurs photos, appuyez sur ▲, définissez la méthode de sélection d'une photo et puis sélectionnez les photos.



[Sélection multi.]	<p>Permet de sélectionner la photo à imprimer.</p> <ol style="list-style-type: none"> 1 Appuyez sur ▲▼◀▶ pour sélectionner une photo, puis appuyez sur  ou . <ul style="list-style-type: none"> • Pour annuler le réglage, appuyez une nouvelle fois sur  ou . 2 Appuyez sur [DISP.] pour quitter la sélection.
[Tout sélect.]	Imprime toutes les photos sauvegardées.
[Évaluation]	Permet d'imprimer toutes les photos avec des niveaux de [Évaluation] allant de [★1] et [★5].

5 Réglez les paramètres d'impression.

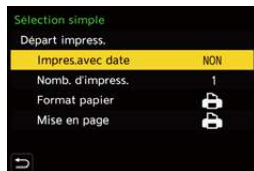

6 Démarrez l'impression.

- Sélectionnez [Départ impress.] puis appuyez sur  ou .



❖ Paramètres (Réglages de l'impression)

[Départ impress.]	Permet de lancer l'impression.
[Impres.avec date]	Permet de sélectionner l'impression avec date. <ul style="list-style-type: none">• Si l'imprimante ne prend pas en charge l'impression de la date, il ne sera pas possible de l'imprimer.
[Nomb. d'impress.]	Permet de définir le nombre d'impressions à effectuer (jusqu'à 999).
[Format papier]	Définit la taille du papier.
[Mise en page]	Permet de choisir si ajouter des bordures et combien d'images doivent être imprimées sur chaque feuille de papier.



- Si le [Mode USB] est réglé sur [PictBridge(PTP)] dans le menu [Config.] ([ENTREES/SORTIES]), l'appareil photo sera automatiquement connecté à l'imprimante sans afficher l'écran de sélection [Mode USB]. (→ 400)



- Veillez à ne pas mettre l'appareil photo hors marche lorsque l'impression est en cours.
- Lorsque la connexion avec l'imprimante n'est pas possible, réglez [Alimentation USB] sur [NON] et essayez de la connecter une nouvelle fois. (→ 400)
- Ne débranchez pas le câble de raccordement USB pendant que [🚫] (Icône d'interdiction de débranchement du câble) est affiché.
- Débranchez le câble de raccordement USB après l'impression.
- Mettez l'appareil photo hors marche et débranchez le câble de raccordement USB avant de retirer la carte de celui-ci. Autrement, les données enregistrées pourraient être endommagées.
- Pour imprimer des images sur un format de papier ou avec une mise en page qui ne sont pas pris en charge par l'appareil photo, réglez [Format papier] et [Mise en page] sur [📄] puis sélectionnez les paramètres désirés sur l'imprimante.
(Pour plus de détails, consultez le mode d'emploi de votre imprimante.)
- Si un [●] jaune apparaît, l'appareil photo reçoit un message d'erreur de l'imprimante. Vérifiez qu'il n'y a aucun problème avec l'imprimante.
- Si le nombre d'impression est élevé, les photos peuvent être imprimées par lots. Dans ce cas, le nombre d'impressions restantes indiqué peut être différent du nombre défini.
- Les images RAW ne peuvent pas être imprimées.
- Les images enregistrées avec les fonctions suivantes ne peuvent pas être imprimées :
 - Video recording/[Rafale 6K/4K]/[Post-Focus]
 - [Photo HLG]

17. Matériel

Utilisation des accessoires en option

- Pour des informations sur le flash externe, consultez la page 227.
- Pour avoir des informations sur le microphone externe, lisez la page 293.
- Pour des informations sur l'adaptateur pour microphone XLR, consultez la page 296.
- Certains accessoires en option ne sont pas disponibles dans certains pays.

Prise d'alimentation (en option)

Lorsqu'elle est montée sur l'appareil photo, la prise d'alimentation (DMW-BGS5 : en option) améliore la facilité d'utilisation et la prise en main lorsque l'appareil photo est tenu verticalement.

De plus, insérer une batterie dans la prise d'alimentation fournit une alimentation stable même pendant de longues périodes d'enregistrement.

- La prise d'alimentation résiste à la poussière et aux éclaboussures.

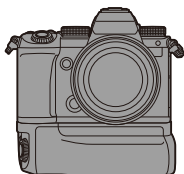

❖ Sélection de la priorité d'usage de la batterie

Permet de choisir la batterie à utiliser en premier lorsque toutes les deux sont installées dans l'appareil photo et la prise d'alimentation.

Pour commencer :

- Mettez l'appareil photo hors marche et retirez le couvercle du connecteur de la prise d'alimentation de la batterie.

- 1 Installez la prise d'alimentation sur l'appareil photo.
- 2 Mettez l'appareil photo en marche.
- 3 Réglez la priorité d'utilisation de la batterie.

-  ⇒ [] ⇒ [] ⇒ [Priorité batterie]

[BODY]	La batterie de l'appareil photo est utilisée en premier.
[BG]	La batterie de la prise d'alimentation est utilisée en premier.



- Si la batterie de la prise d'alimentation est utilisée, [**BG**] s'affiche à l'écran.
- Vous pouvez mémoriser les fonctions de votre choix sur la touche [Fn] de la prise d'alimentation. (→ 321)
La touche [WB], la touche [ISO], la touche [], la touche [AF ON], et le manette fonctionnent de la même manière que les touches et le manette de l'appareil photo.
- Consultez le manuel d'utilisation de la prise d'alimentation pour des détails.

Déclencheur à distance (en option)

Vous pouvez raccorder le déclencheur à distance (DMW-RS2 : en option) pour utiliser l'appareil photo de la façon suivante :

- Pression à fond sur le déclencheur sans bouger l'appareil photo
- Sécurisation du déclencheur durant un enregistrement avec pose en un temps et un enregistrement rafale
- Démarrage/arrêt de l'enregistrement vidéo
- Utilisation des fonctions enregistrées dans la touche d'enregistrement vidéo du déclencheur à distance

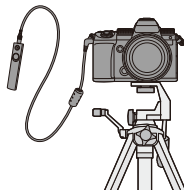



❖ Fonctions d'enregistrement sur la touche d'enregistrement vidéo

Vous pouvez enregistrer une fonction favorite sur la touche d'enregistrement vidéo sur le déclencheur à distance.

Les fonctions qui peuvent être enregistrées sont les mêmes que les fonctions qui peuvent être enregistrées sur les touches Fn d'enregistrement (→ 325). [Enregistrement vidéo] est enregistré dans les réglages par défaut.



⇒ [] ⇒ [] ⇒ Sélectionnez [Bouton vidéo (télécommande)]

- Enregistrez les fonctions en utilisant les mêmes opérations que pour [Réglage touche Fn]. (→ 321)



- Assurez-vous de toujours utiliser un véritable déclencheur à distance de Panasonic (DMW-RS2 : en option).
- Consultez le manuel d'utilisation du déclencheur à distance pour des détails.

Trépied à poignée (en option)

Installez une Trépied à poignée (DMW-SHGR1 : en option) pour l'utiliser comme poignée pour enregistrer en marchant, sur un trépied ou avec un déclencheur à distance.

- Branchez le câble de la poignée à la prise [REMOTE] de l'appareil photo.

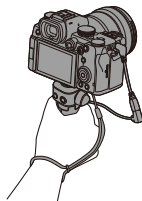

- Assurez-vous de toujours utiliser un Trépied à poignée de Panasonic (DMW-SHGR1 : en option).
- Le menu [Bouton vidéo (télécommande)] ne fonctionne pas avec la trépied à poignée.
- Ne la transportez pas en la tenant juste par la courroie lorsque l'appareil photo est installé.
- Pour plus de détails, consultez le mode d'emploi de la trépied à poignée.

Adaptateur secteur (en option)/Coupleur C.C. (en option)

Avec un adaptateur secteur (DMW-AC10 : en option) et un coupleur C.C. (DMW-DCC17 : en option), vous pouvez enregistrer et lire sans craindre de rester en panne de batterie.



- Assurez-vous d'acheter un ensemble contenant un adaptateur secteur et un coupleur C.C.
Ils ne peuvent pas être utilisés séparément l'un de l'autre.
- Lorsque le Coupleur C.C. est en cours de montage, son cache est ouvert, en conséquence la structure n'est plus résistante à la poussière et aux éclaboussures. Ne permettez pas que du sable, de la poussière et des gouttes d'eau se retrouvent sur ou dans l'appareil photo.
Après usage, vérifiez qu'aucun corps étranger n'est présent sur le cache du coupleur C.C., puis fermez-le soigneusement.
- Pour des détails, veuillez consulter le mode d'emploi de l'adaptateur secteur et du coupleur C.C.

Affichages écran/viseur

- L'écran est un exemple d'affichage lorsque [Réglage aff. LVF/écran] est réglé sur [].

Écran d'enregistrement

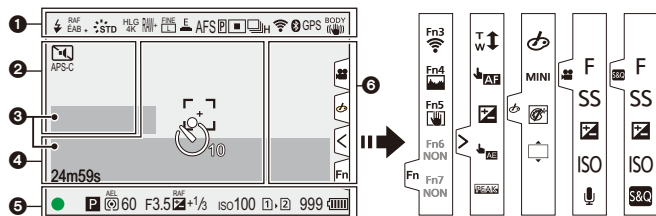

	Mode flash (→ 229)
	Synchro Flash (→ 234)/ Sans fil (→ 236)
ÉABc ÉABw 	Balance des blancs (→ 202)
RAF ÉAB	Bracketing de la balance des blancs, bracketing de la balance des blancs (Température couleur) (→ 161)
ÉAB + ÉAB -	Réglage de la balance des blancs (→ 206)
	Style photo (→ 208)

*EXPS	Configuration de filtre (→ 215)/ Réglage de l'effet du filtre (→ 215)
HLG 4K	Photo HLG (→ 225)
RAW+ FINE L STD M	Qualité de l'image (→ 86)/ Taille de l'image (→ 85)
EXM	Convertisseur télé étendu (→ 125)
MP4 8BIT FHD 60P	Format du fichier d'enregistrement (→ 249)/ Qualité d'enregistrement (→ 250)
30fps	Paramètre ralenti & accéléré (→ 270)
E	Obturateur électronique (→ 175)

AFS AFC MF	Mode de mise au point (→ 93, 120)
RAF AFS	Bracketing avec mise au point (→ 160)
AFL	Verrouillage MPA (→ 198)
P	MP avec surlignement (→ 356)
	Mode MPA (→ 100)
	Mode d'entraînement (→ 128)
	MP postérieure (→ 166)
	Connecté au Wi-Fi (→ 416)
	Connecté au Bluetooth (→ 421)
GPS	Location logging (→ 439)
BODY 	Stabilisateur d'image (→ 177)
	Alerte secousse de l'appareil photo (→ 178)

2

PRE	Enregistrement avant rafale (→ 137)
	Exposition multiple (→ 362)
	Mode discret (→ 174)
APS-C PIXEL PIXEL	Zone image de vidéo (→ 249)
2.0x 	Affichage anamorphosé étendu (→ 286)
	Mode haute résolution (→ 221)
LC	Enregistrement Live View Composite (→ 162)
	Indicateur superposition (→ 390)
MON LUT HDMI VLog	Assistance visualisation LUT (→ 278)
MON HLG HDMI HLG	Assistance aperçu HLG (→ 282)





3

TC 00:00:00:00	Code temporel (→ 254)
INT.	Microphone intégré,
EXT.	Microphone externe (→ 263, 293)/
XLR	Réglage de l'adaptateur pour microphone XLR (→ 296)
LMT OUI	Limiteur de niveau d'enregistrement sonore (→ 263)
LMT NON	
	En sourdine (→ 263)







Niveau d'enregistrement sonore
(→ 263)

Compteur d'exposition (→ 388)

4

	Histogramme (→ 384)
	Zone MPA (→ 115)
+	Cible de la mesure ponctuelle (→ 184)
+	Marqueur central (→ 393)
	Retardateur (→ 154)
	Verrouillage commande (→ 378)
24m59s	Durée d'enregistrement écoulee (→ 241)
	Image en cours d'envoi (→ 437)

5















	Mise au point (devient vert) (→ 59)/État d'enregistrement (devient rouge) (→ 223, 241)
	Mise au point (MPA sous faible éclairage) (→ 95)
	Mise au point (MPA dans un ciel étoilé) (→ 95)
	Ajustement flash (→ 233)
	Mode enregistrement (→ 60)
	Décalage de programme (→ 186)
	Mode mesure (→ 184)
AEL	Verrouillage EA (→ 198)
60	Vitesse d'obturation (→ 59)
F3.5	Valeur d'ouverture (→ 59)

	Bracketing de l'ouverture (→ 159)
	Valeur de la compensation de l'exposition (→ 196)
	Bracketing de l'exposition (→ 159)
	Assistance de l'exposition manuelle (→ 193)
iso100	Sensibilité ISO (→ 199)
	Indicateur d'accès carte (devient rouge) (→ 241)
	Logement pour carte (→ 46)/Fonction double logement pour carte (→ 88)
	Pas de carte
	Carte pleine
999	Nombre de photos enregistrables (→ 528)
r20	Nombre de photos enregistrables sans interruption (→ 131)
24m59s	Durée d'enregistrement vidéo (→ 529)
	Indicateur de l'état de la batterie (→ 42)
	Alimentation (→ 41)
	Prise d'alimentation (→ 490)

6

	Icône d'avertissement de hausse de température (→ 505)
-----------------------------------------------------------------------------------	--------------------------------------------------------

Onglet tactile (→ 377)

	
	Touche Fn (→ 329)
	
	Zoom tactile (→ 126)
	MPA tactile, Déclencheur tactile (→ 80)
	Compensation de l'exposition (→ 196)
	EA tactile (→ 81)
	MP avec surlignement (→ 356)
 (→ 246)	
	Type de flou ([Effet miniature]) (→ 218)
	Un point de couleur (→ 219)
	Position source lumineuse ([Rayon de soleil]) (→ 219)
	Réglage de l'effet du filtre (→ 215)
	Filtre activé/désactivé (→ 217)
MINI	Configuration de filtre (→ 215)
F	Valeur d'ouverture (→ 246)
SS	Vitesse d'obturation (→ 246)

	Compensation de l'exposition (→ 246)
ISO	Sensibilité ISO (→ 246)
	Réglage du niveau d'enregistrement sonore (→ 246)
	Paramètre ralenti & accéléré (→ 246)

❖ Panneau de contrôle



1

	Mode enregistrement (→ 60)
1/60	Vitesse d'obturation (→ 59)
F3.5	Valeur d'ouverture (→ 59)
	Indicateur de l'état de la batterie (→ 42) Alimentation (→ 41)
	Indicateur batterie (prise d'alimentation) (→ 42)
	État de la connexion Wi-Fi/ Bluetooth (→ 416)

2

	Sensibilité ISO (→ 199)
	Valeur de la compensation de l'exposition (→ 196)/ Assistance de l'exposition manuelle (→ 193)
	Réglage du flash (→ 233, 234, 236)/ Mode flash (→ 229)

3

	Mode d'entraînement (→ 128)/ MP postérieure (→ 166)/ Mode haute résolution (→ 221)
	Mode de mise au point (→ 93, 120)
	Mode MPA (→ 100)
	Qualité de l'image (→ 86) Zone image de vidéo (→ 249)/Format du fichier d'enregistrement (→ 249)/ Qualité d'enregistrement (→ 250)
	Qualité d'enregistrement (→ 250)
	Taille/Format de l'image (→ 85)
30fps	Paramètre ralenti & accéléré (→ 270)
	Photo HLG (→ 225)
	Paramètres de la touche Fn (→ 321)

4

	Style photo (→ 208)
ÉAB	Balance des blancs (→ 202)
	i.Plage dynamique (→ 353)
	Mode mesure (→ 184)
 	Logement pour carte (→ 46)/Fonction double logement pour carte (→ 88)
 	Pas de carte
 	Carte pleine
999	Nombre de photos enregistrables (→ 528)
r20	Nombre de photos enregistrables sans interruption (→ 131)
R24m59s	Durée d'enregistrement vidéo (→ 529)
----	Pas de carte

Écran de lecture

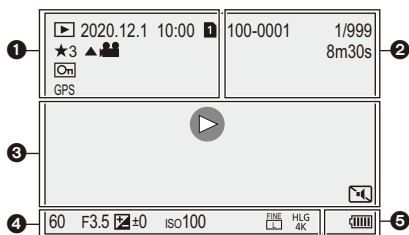

	Mode lecture (→ 407)
2020.12. 1 10:00	Date et heure d'enregistrement (→ 54)
1 2	Logement de carte (→ 46)
★3	Classement (→ 411)
	Lecture vidéo (→ 303)
	Image protégée (→ 411)
GPS	Location logging (→ 439)
	Obtention des Informations
	Icône d'interdiction de débranchement du câble (→ 489)
	Marqueur disponible (→ 141, 143)
	Réd. Rolling Shutter (→ 140)
	Sauvegarde de photos provenant d'un fichier rafale 6K/4K (→ 139)
	Sauvegarde de photos provenant d'une image avec MP postérieure (→ 169)

100-0001	Numéro dossier/fichier (→ 479)
1/999	Nombre d'images/Nombre total d'images
9 images	Nombre d'images de groupe
8m30s	Durée d'enregistrement vidéo (→ 303)
8m30s 30s	Vidéo au ralenti & en accéléré (→ 269)
	Assistance aperçu HLG (→ 282)
	Assistance visualisation LUT (→ 278)



3

	Lecture (vidéo) (→ 303)
	Images de groupe (→ 310)
TC 00:00:00:00	Code temporel (→ 254)
	Réglage de l'adaptateur pour microphone XLR (→ 296)
	État de la connexion Wi-Fi/Bluetooth (→ 416)
	Mode discret (→ 174)

4

Données d'enregistrement

5

	Indicateur de l'état de la batterie (→ 42)
	Alimentation (→ 41)
	Prise d'alimentation (→ 490)

Affichage détaillé de l'information

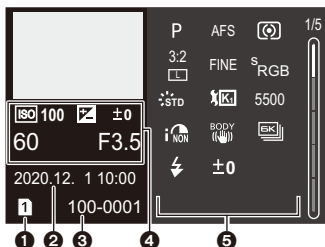

- ❶ Logement pour carte (→ 46)
- ❷ Date et heure d'enregistrement (→ 54)
- ❸ Numéro dossier/fichier (→ 479)
- ❹ Informations d'enregistrement (base)
- ❺ Informations d'enregistrement (avancé)

Affichage style photo



Affichage de la balance des blancs

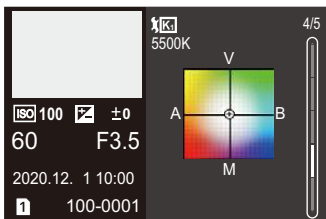

Affichage de l'histogramme

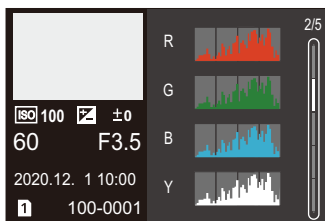

Affichage des informations sur l'objectif

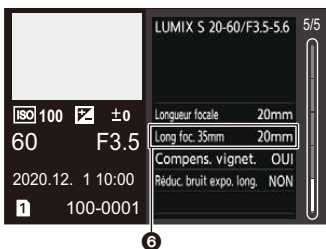

- ❻ La longueur focale correspondant à l'angle de vue lors de l'utilisation d'un objectif plein cadre avec le [Format] réglé sur [3:2]

Affichages des messages

Signification des principaux messages affichés sur l'écran de l'appareil photo et méthodes de réponse.

❖ Carte

[Erreur carte mémoire]/[Formater cette carte?]

- Il s'agit d'un format ne pouvant pas être utilisé avec l'appareil photo. Insérez une nouvelle carte ou sauvegardez les données utiles avant de formater. (→ 48)

[Erreur carte mémoire]/[Cette carte mémoire n'est pas utilisable.]

- Utilisez une carte compatible avec l'appareil photo. (→ 24)

[Réinsérer la carte mémoire.]/[Essayer avec une autre carte]

- Impossible d'accéder à la carte. Réintroduire la carte.
- Introduisez une carte différente.

[Erreur lecture]/[Erreur écriture]/[Veuillez vérifier la carte]

- Échec de la lecture ou de l'écriture des données. Mettez l'appareil photo hors marche, réintroduisez la carte et puis remettez-le en marche.
- La carte peut être cassée.
- Introduisez une carte différente.

[Le film enregistré a été effacé à cause de la limitation de la vitesse d'écriture de la carte]

- La carte ne répond pas aux exigences de vitesse d'écriture pour l'enregistrement. Utilisez une carte d'une classe de vitesse prise en charge. (→ 25)
- Si l'enregistrement s'arrête même lorsque vous utilisez une carte qui répond au débit de la classe de vitesse spécifié, la vitesse d'écriture des données devient lente. Nous vous conseillons de faire la sauvegarde des données et de formater (→ 48).

❖ Objectif

[Objectif mal fixé. Ne pas appuyer sur le bouton de libération de l'objectif pendant la fixation.]

- Retirez l'objectif d'abord, puis réinstallez-le sans appuyer sur la touche de relâche de l'objectif. (→ 49)
Remettez l'appareil photo en marche, et si cela s'affiche encore, contactez le revendeur.

[La fixation de l'objectif a échoué. Vérifiez l'absence de saletés sur le point de connexion.]

- Retirez l'objectif du boîtier de l'appareil photo et essuyez délicatement les contacts de l'objectif et du boîtier de l'appareil photo en utilisant un coton-tige sec.
Installez l'objectif, remettez l'appareil photo en marche, et si cela s'affiche encore, contactez le revendeur.

❖ Batterie

[Cette batterie ne peut pas être utilisée]

- Utilisez une batterie Panasonic originale.
Si ce message s'affiche même lorsqu'une batterie Panasonic originale est utilisée, contactez le revendeur.
- Si les bornes de la batterie sont sales, retirez la saleté et la poussière de la borne.

❖ Autres

[Certaines images ne peuvent pas être effacées]/

[Cette image ne peut pas être effacée]

- Les images qui ne sont pas conformes à la norme DCF ne peuvent pas être supprimées.
Sauvegardez toutes les données utiles avant de formater la carte. (→ 48)

[Un dossier ne peut pas être créé]

- Le nombre maximum de numéros de dossier a été atteint, ce qui fait qu'aucun autre nouveau dossier ne peut être créé.
Après avoir formaté la carte, exécutez [Renumérotation du fichier] dans le menu [Config.] ([Carte/Fichier]). (→ 91)

[Éteignez puis rallumez l'appareil photo]/[Erreur système]

- Mettez l'appareil photo hors et en marche.
Si le message continue de s'afficher même en faisant cela plusieurs fois, contactez le revendeur.

En cas de problème

D'abord, essayez les procédures suivantes (→ 505 à 515).

Si le problème n'est pas résolu, il peut être amélioré en sélectionnant [Restaurer] (→ 76) dans le menu [Config.] ([Réglages]).

Courant, batterie

Cet appareil photo se met automatiquement hors marche.

- [Mode économie d'énergie] est actif. (→ 44)

La batterie se décharge trop rapidement.

- Lorsque [Pré-rafale 6K/4K] ou [Enreg. avant rafale] est sélectionné, la batterie s'épuise rapidement.
Sélectionnez ces paramètres uniquement en enregistrant.
- Lors de la connexion par Wi-Fi, la batterie s'épuise rapidement.
Mettez souvent l'appareil photo hors marche comme en utilisant [Mode économie d'énergie]. (→ 44)

Enregistrement

L'enregistrement s'arrête avant la fin.

Impossible d'enregistrer.

Certaines fonctions ne peuvent pas être utilisées.

- Si la température ambiante est élevée ou si l'appareil photo est utilisé sans interruption pour enregistrer, la température de ce dernier augmente.
Pour protéger l'appareil photo contre la hausse de température, une fois que [] s'est affiché, l'enregistrement s'arrête et les fonctions suivantes ne seront plus disponibles pendant un temps.
Attendez que l'appareil photo refroidisse.
 - [PHOTO 6K/4K]
 - [Post-Focus]
 - Enregistrement vidéo
 - [Agrandiss. de la zone AF]
 - Sortie HDMI
 - Alimentation d'énergie

Impossible d'enregistrer des images.

L'obturation ne fonctionnera pas immédiatement lorsque le déclencheur est appuyé.

- Si [Priorité MAP/Déclencheur] est réglé sur [FOCUS], alors l'enregistrement ne pourra pas s'effectuer avant que la mise au point ne soit accomplie. (→ 373)

L'image enregistrée est blanchâtre.

- La photo peut sembler blanchâtre si l'objectif ou le capteur d'image est sali par des empreintes de doigt ou autre.
Si l'objectif est sale, mettez l'appareil photo hors marche, puis essuyez la surface de l'objectif avec un chiffon doux et sec.
Pour des informations sur le nettoyage du capteur d'image, consultez la page 517.

L'image enregistrée est trop claire ou trop sombre.

- Assurez-vous que le verrouillage EA n'est pas sélectionné là où ce ne serait pas approprié. (→ 198)

Plusieurs images sont enregistrées à la fois.

- Lorsque le mode d'entraînement est réglé sur [**I**] (Prise de vue en rafale 1) ou sur [**II**] (Prise de vue en rafale 2), maintenir le déclencheur enfoncé permet de prendre des photos en rafale. (→ 128)
- Lorsque le [Bracketing] est sélectionné, appuyer sur le déclencheur permet d'enregistrer plusieurs images tout en changeant automatiquement les réglages. (→ 156)

Le sujet n'est pas correctement mis au point.

- Vérifiez les détails suivants :
 - Est-ce que le sujet se trouve en-dehors de la portée de mise au point ?
 - Est-ce que le [Déclench. AF] est paramétré sur [NON] ? (→ 376)
 - Est-ce que le [Priorité MAP/Déclencheur] est paramétré sur [RELEASE] ? (→ 373)
 - Est-ce que le verrouillage MPA (→ 198) est sélectionné là où ce n'est pas approprié ?

L'image enregistrée est floue.

Le stabilisateur d'image n'est pas efficace.

- La vitesse d'obturation ralentit et la fonction de stabilisateur d'image pourrait ne pas fonctionner correctement lors d'un enregistrement dans des endroits sombres.
Dans ce cas, utilisez un trépied et un retardateur pour enregistrer.

L'image enregistrée semble irrégulière. Des parasites apparaissent sur l'image.

- Essayez d'effectuer les choses suivantes :
 - Réduisez la sensibilité ISO. (→ 199)
 - Augmentez la [Réduc. bruit] de [Style photo] dans le sens positif, ou réglez chaque élément autre que [Réduc. bruit] dans le sens négatif. (→ 211)
 - Réglez [Réduc. bruit expo. long.] sur [OUI]. (→ 351)

Le sujet apparaît déformé sur l'image.

- Si un sujet en mouvement est enregistré à l'aide des fonctions suivantes, ce dernier peut apparaître déformé sur la photo :
 - [ELEC.]
 - Enregistrement vidéo
 - [PHOTO 6K/4K]

Cela est une caractéristique du capteur CMOS qui est le capteur d'image de l'appareil photo et il ne s'agit pas d'un dysfonctionnement.

Une strie ou un scintillement peut apparaître sous un éclairage tels qu'un éclairage fluorescent ou à DEL.

- Cela est propre aux capteurs CMOS que l'appareil utilise comme capteurs d'image.
Ce n'est pas un mauvais fonctionnement.
- En utilisant l'obturateur électronique (→ 175), baisser la vitesse d'obturation peut réduire l'effet de stries horizontales.
- Si un scintillement ou des stries horizontales sont visibles lors d'un enregistrement vidéo, cela peut être atténué en fixant la vitesse d'obturation.

Définissez [Diminuer scintill. (vidéo)] (→ 365), ou fixez la vitesse d'obturation avec le mode [M]/[S&Q] (→ 244).



Des stries apparaissent avec une sensibilité ISO élevée.

- Des stries peuvent apparaître lorsque vous utilisez une sensibilité ISO élevée ou en fonction de l'objectif que vous utilisez.
Diminuez la sensibilité ISO. (→ 199)

La luminosité ou la couleur de l'image enregistrée est différente de la scène réelle.

- Lors d'un enregistrement sous un éclairage fluorescent ou à DEL, l'augmentation de la vitesse d'obturation peut présenter de légères modifications de la luminosité ou de la couleur.
Cela est dû aux caractéristiques de la source de lumière et n'est pas le signe d'un dysfonctionnement.
- En enregistrant des sujets dans des endroits très lumineux ou sous un éclairage fluorescent, à DEL, au mercure ou au sodium, la couleur ou la luminosité de l'écran peuvent changer ou bien une strie horizontale peut apparaître à l'écran.

Un point lumineux non présent sur le sujet est enregistré.

- Des pixels pourraient être perdus par le capteur d'image.
Effectuez [Rafraî. pixel]. (→ 404)

Vidéo

Impossible d'enregistrer des vidéos.

- En utilisant une carte de grande capacité, vous pourriez ne pas être en mesure d'enregistrer tout de suite après avoir mis en marche l'appareil photo.

L'enregistrement d'images animées s'arrête en plein milieu.

- L'enregistrement vidéo nécessite une carte dont la classe de vitesse est prise en charge. Utilisez une carte compatible. (→ 25)

Dans les films, des cliquetis anormaux ou des bourdonnements sont enregistrés.

Le son enregistré est très bas.

- En fonction de l'environnement d'enregistrement ou de l'objectif utilisé, le bruit de l'ouverture ou des actions de mise au point peut être enregistré sur les vidéos. Vous pouvez régler l'opération de mise au point pendant l'enregistrement vidéo sur [NON] en [AF continu] (→ 256).
- N'obstruez pas l'ouverture du microphone durant un enregistrement vidéo.

Un son de fonctionnement est enregistré dans une vidéo.

- Nous vous conseillons de régler le mode [S&Q] et d'enregistrer avec la commande tactile si vous êtes gêné par les bruits de fonctionnement durant l'enregistrement. (→ 246)



Lecture

Lecture impossible.

Il n'y a aucune image enregistrée.

- Les dossiers et images traités sur un ordinateur ne peuvent pas être lus sur l'appareil photo.
Nous vous conseillons d'utiliser le logiciel "PHOTOfunSTUDIO" pour copier les images de l'ordinateur sur la carte.
- Certaines images ne s'affichent pas lorsque [Mode lecture] est sélectionné. Réglez sur [Lect. normale]. (→ 407)

La partie rouge de l'image enregistrée est devenue noire.

- Lorsque le retrait des yeux-rouges ([] ou []) est effectué, les parties rouges peuvent être corrigées en noir.
Nous vous conseillons d'enregistrer des images avec le mode flash réglé sur [] ou [Sans yeux r.] réglé sur [NON]. (→ 231)

Écran/Viseur

L'écran/visueur s'éteint lorsque l'appareil photo est mis en marche.

- Si aucune action n'est effectuée durant une période définie, [Désact. auto. LVF/écran] (→ 44) s'active, et l'écran/visueur s'éteint.
- Si un objet ou votre main est placé près du détecteur viseur, l'affichage de l'écran pourrait passer dans le viseur.

Il peut scintiller ou bien la luminosité de l'écran peut changer de façon significative pendant un instant.

- Cela se produit lorsque le déclencheur est pressé à mi-course ou lorsque la luminosité du sujet change, modifiant ainsi l'ouverture de l'objectif.
Ce n'est pas un mauvais fonctionnement.

Des parties inégalement éclairées ou des couleurs irrégulières apparaissent dans le viseur.

- Le viseur de l'appareil photo est fabriqué avec des composants OLED. Une surexposition de l'écran/visueur peut survenir si une même image est affichée pendant un long moment, mais cela n'affecte pas les images enregistrées.

Flash

Le flash ne se déclenche pas.

- Le flash ne se déclenche pas en utilisant les fonctions suivantes :
 - Enregistrement vidéo/[PHOTO 6K/4K]/[Post-Focus]
 - [ELEC.]/[Mode discret]/[Mode Haute Résolution]
 - [Configuration de filtre]

Fonction Wi-Fi

Aucune connexion Wi-Fi ne peut être établie.

Les ondes radio sont entrecoupées.

Le point d'accès sans fil ne s'affiche pas.

Conseils généraux pour l'utilisation d'une connexion Wi-Fi

- Restez à portée de communication du dispositif à connecter.
- Une utilisation à proximité de dispositifs utilisant la fréquence de 2,4 GHz, tels que les fours à micro-ondes et les téléphones sans fil, peut entraîner la perte des ondes radio.
Utilisez l'appareil photo à une distance suffisante de ces dispositifs.
- Lorsque la charge résiduelle de la batterie est basse, il pourrait être impossible d'établir une connexion ou de conserver une communication avec d'autres dispositifs. (Un message tel que [Erreur de communication] s'affiche.)
- Si vous placez l'appareil photo sur une table ou une étagère en métal, les ondes radio peuvent en être affectées. Dans ce cas, vous pourrez ne plus être en mesure d'établir de connexion.
Éloignez l'appareil photo de la surface en métal.

Point d'accès sans fil

- Vérifiez que le point d'accès sans fil connecté peut être utilisé.
- Vérifiez l'état des ondes radio du point d'accès sans fil.
 - Rapprochez l'appareil photo du point d'accès sans fil.
 - Changez la position et l'angle du point d'accès sans fil.
- Selon le point d'accès sans fil, il se pourrait que les ondes radio ne soient pas affichées même si elles sont présentes.
 - Désactivez et activez le point d'accès sans fil.
 - Si le canal sans fil du point d'accès sans fil ne peut pas être réglé automatiquement, sélectionnez manuellement un canal pris en charge par l'appareil photo.
 - Si le SSID du point d'accès sans fil est configuré pour ne pas diffuser, il pourrait ne pas être détecté.
Saisissez le SSID et connectez. (→ 462)
- En fonction du point d'accès sans fil, la connexion peut se couper automatiquement après une durée déterminée.
Reconnectez-vous.

Impossible de se connecter avec un point d'accès sans fil.

- Les informations sur le point d'accès sans fil défini dans l'appareil photo sont fausses.
Vérifiez le type d'authentification et la clé de chiffrement. (→ 462)
- Les ondes radio provenant d'autres dispositifs peuvent bloquer la connexion à un point d'accès sans fil.
Vérifiez l'état des autres dispositifs connectés au point d'accès sans fil ainsi que l'état des autres dispositifs sans fil.

La connexion Wi-Fi sur un dispositif iOS échoue.

- Suivez les instructions du message affiché pour autoriser la connexion à l'appareil photo.
Si vous ne pouvez toujours pas vous connecter, sélectionnez le SSID de l'appareil photo sur l'écran de configuration Wi-Fi du téléphone intelligent à connecter.
Si le SSID ne s'affiche pas, éteignez et remettez en marche l'appareil photo, puis effectuez les réglages de la connexion Bluetooth une nouvelle fois.

La connexion Wi-Fi avec un téléphone intelligent n'est pas possible.

- Changez le point d'accès dans les paramètres Wi-Fi du téléphone intelligent pour vous connecter à l'appareil photo.

En essayant de vous connecter à un ordinateur par Wi-Fi, celui-ci ne reconnaît pas le nom d'utilisateur et le mot de passe et la connexion n'est pas possible.

- En fonction de la version du SE, il y a deux types de compte utilisateur (compte local/compte Microsoft).
Assurez-vous d'utiliser le nom d'utilisateur et le mot de passe du compte local.

**L'ordinateur n'est pas reconnu lorsque j'utilise une connexion Wi-Fi.
L'appareil photo ne peut pas être connecté à l'ordinateur en utilisant
la fonction Wi-Fi.**

- Au moment de l'achat, cet appareil photo est réglé pour utiliser le nom de groupe de travail "WORKGROUP".
Si vous avez changé le nom du groupe de travail de l'ordinateur, celui-ci n'est plus reconnu.
Dans le menu [Configuration Wi-Fi], [Connexion PC], changez le nom du groupe de travail de l'ordinateur auquel vous souhaitez vous connecter. (→ 468)
- Vérifiez que le nom de connexion et le mot de passe sont correctement saisis.
- Si les paramètres de l'horloge de l'ordinateur connecté à l'appareil photo sont très différents de ceux de l'appareil photo, ce dernier ne peut pas se connecter à l'ordinateur selon le SE.

**La transmission d'une image vers le service WEB prend du temps.
La transmission de l'image s'est interrompue à mi-parcours.
Certaines images ne peuvent pas être transmises.**

- Est-ce que la taille de l'image est trop grande?
 - Réduisez la taille de l'image avec [Taille] (→ 466), puis envoyez.
 - Transmettez après avoir divisé la vidéo avec [Division vidéo] (→ 318).
- Le format de fichier de la vidéo pouvant être envoyée est différent en fonction de la destination. (→ 445)

J'ai oublié le mot de passe pour le Wi-Fi.

- Dans le menu [Config.] ([Réglages]), [Restaurer], réinitialisez les paramètres du réseau. (→ 76)
Toutefois, toutes les informations définies dans [Configuration Wi-Fi] et [Bluetooth] seront également réinitialisées.
(À l'exception de [LUMIX CLUB])

Téléviseur, ordinateur et imprimante

Les images du téléviseur s'affichent avec des bandes grises.

- Selon le [Format], des bandes grises peuvent s'afficher en haut et en bas ou à droite et à gauche des images. Vous pouvez changer la couleur de la bande dans [Couleur de fond (Lecture)] de [Connexion TV] du menu [Config.] ([ENTREES/SORTIES]). (→ 402)

Les images ne peuvent pas être importées même si un ordinateur est connecté.

- Réglez le [Mode USB] de l'appareil photo menu sur [PC(Storage)]. (→ 400)
- Mettez l'appareil photo hors et en marche.

Impossible d'imprimer alors que l'appareil photo est connecté à une imprimante.

- Les photos ne peuvent pas être imprimées en utilisant une imprimante qui ne prend pas en charge PictBridge.
- Réglez le paramètre [Mode USB] de l'appareil photo sur [PictBridge(PTP)]. (→ 400)

Autres

Lorsque l'appareil photo est secoué, un cliquetis est audible.

- Le son est produit par le stabilisateur d'image intégré. Il ne s'agit pas d'un dysfonctionnement.

L'objectif produit des bruits de claquement lorsque l'appareil photo est mis en marche ou hors marche, ou s'il est renversé. Il y a un bruit provenant de l'objectif lors de l'enregistrement.

- Il s'agit du bruit que fait le déplacement de l'objectif et la commande d'ouverture. Ce n'est pas un dysfonctionnement.

Une langue incompréhensible a été sélectionnée par erreur.

- Sélectionnez une nouvelle fois la langue depuis le menu en utilisant la procédure suivante :

 ⇒  ⇒  ⇒  ⇒ Sélectionnez la langue désirée (→ 405)

L'appareil photo devient chaud.

- La surface de l'appareil photo et l'arrière de l'écran peuvent chauffer pendant l'utilisation, mais cela n'est pas le signe d'un problème de performance ou de qualité.

Précautions à prendre

❖ L'appareil photo

Gardez cet appareil aussi loin que possible des appareils électromagnétiques (comme les fours à micro-ondes, les téléviseurs, les consoles de jeux vidéo etc.).

- Si vous utilisez cet appareil au-dessous ou à proximité d'un téléviseur, les ondes électromagnétiques pourraient nuire aux images et/ou au son.
- N'utilisez pas cet appareil à proximité d'un téléphone cellulaire, car cela pourrait créer des parasites nuisibles aux images et/ou au son.
- Le puissant champ magnétique de haut-parleurs ou de moteurs peut endommager les données enregistrées sur support magnétique et distordre les images.
- Les ondes électromagnétiques émises peuvent affecter cet appareil, en perturbant les images et/ou le son.
- Si cet appareil est perturbé par des ondes électromagnétiques et arrête de fonctionner correctement, mettez l'appareil hors marche et retirez la batterie ou débranchez l'adaptateur secteur. Puis remettez la batterie en place ou rebranchez l'adaptateur secteur et remettez l'appareil en marche.

Ne pas utiliser l'appareil près d'un émetteur radio ou de lignes à haute-tension.

- L'utilisation de cet appareil à proximité d'un émetteur radio ou de lignes à haute tension pourrait nuire à l'image et/ou au son.

Utilisez toujours les cordons et câbles fournis.

Si vous utilisez des accessoires en option, utilisez les cordons et les câbles fournis avec ceux-ci.

Ne tirez pas sur les câbles et les cordons.

Ne répandez pas d'insecticides ou de substances chimiques volatiles sur l'appareil.

- De telles substances répandues sur l'appareil pourraient déformer le boîtier ou endommager le fini.

Ne laissez pas de produits en caoutchouc, PVC ou matériaux similaires au contact de l'appareil photo pendant longtemps.

❖ Nettoyage

Avant le nettoyage de l'appareil photo, retirez la batterie ou le coupleur C.C., et débranchez la fiche électrique de la prise murale.

Puis, essuyez l'appareil photo à l'aide d'un chiffon sec et doux.

- Lorsque l'appareil photo est très sale, il peut être nettoyé en enlevant la saleté avec un chiffon humide essoré, puis avec un chiffon sec.
- N'utilisez pas de solvants comme le benzène, diluant, alcool, détergent de cuisine, etc., pour nettoyer l'appareil, car cela peut abîmer le boîtier externe ou écailler le revêtement.
- En utilisant une lingette chimique, assurez-vous de suivre les instructions qui l'accompagnent.

❖ Saleté sur le capteur d'image

Si de la saleté pénètre à l'intérieur de la monture lors du changement d'objectif, elle pourrait, en fonction des conditions de l'enregistrement, adhérer au capteur d'image et apparaître sur l'image enregistrée.

Pour empêcher la poussière ou des particules d'adhérer aux parties internes du boîtier, évitez de changer d'objectif dans un environnement poussiéreux et mettez toujours en place le capuchon du boîtier ou installez un objectif pour ranger l'appareil photo.

Enlevez toutes les saletés présentes sur la capuchon du boîtier avant de le mettre en place.

Fonction de dépoussiérage

L'appareil photo est doté d'une fonction de dépoussiérage qui souffle pour enlever les débris et la poussière qui sont apposés à l'avant du capteur d'image.

Si la saleté est particulièrement visible, depuis le menu [Config.] ([Autres]), effectuez [Nettoy. capteur]. (→ 404)

Pour retirer la saleté du capteur d'image

Le capteur d'images est très précis et fragile, par conséquent veillez à respecter les instructions suivantes quand vous devez le nettoyer vous-même.

- Soufflez sur la poussière présente à la surface du capteur d'image en utilisant un soufflet disponible dans le commerce.
Ne soufflez pas sur la poussière avec trop de puissance.
- N'introduisez pas le souffleur plus profondément que la monture de l'objectif.
Le souffleur peut érafler le capteur d'image s'il le touche.
- N'utilisez pas d'autres objets que le souffleur pour nettoyer le capteur d'image.
- Si vous ne pouvez pas retirer la saleté ou la poussière à l'aide de la brosse, consultez le revendeur ou Panasonic.

❖ Nettoyage du viseur

Si le viseur est sale, soufflez sur la saleté présente à la surface du viseur en utilisant un souffleur disponible dans le commerce, puis essuyez délicatement avec un chiffon doux et sec.

- L'ocilleton du viseur ne peut pas être retiré, assurez-vous donc qu'il ne se détache pas lors du nettoyage du viseur.
- Si l'ocilleton du viseur est accidentellement retiré, contactez le revendeur ou Panasonic.

❖ Écran/Visueur

- N'appuyez pas trop fort sur l'écran. Cela pourrait causer une irrégularité de la couleur ou un dysfonctionnement.
- Une technologie d'extrême précision est employée pour produire l'écran/visueur. Toutefois, il peut y avoir des points lumineux ou sombres ou des points qui s'allument en permanence (rouge, bleu ou vert) à l'écran. Ce n'est pas un mauvais fonctionnement. Bien que les pièces de l'écran/visueur soient produites à l'aide d'une technologie de précision hautement contrôlée, certains pixels peuvent rester inactifs ou toujours lumineux. Les points ne seront pas enregistrés sur les images présentes sur une carte.

❖ Objectif

- **Lorsque vous utilisez cet objectif, veillez à ne pas le faire tomber, le cogner ou appuyer trop fort dessus.**

Dans le cas contraire, cela pourrait endommager ou causer le dysfonctionnement de cet objectif et de l'appareil photo numérique.

- Ne pointez pas l'objectif vers le soleil ou des sources intenses de lumière. La lumière concentrée peut causer un feu ou l'endommager.
- Les images peuvent être affectées par la poussière, la saleté et les salissures (eau, gras, empreintes de doigt) présentes sur la surface de la lentille. Avant et après l'enregistrement, utilisez un souffleur pour éliminer la poussière et la saleté de la surface de la lentille, puis essuyez-la légèrement avec un chiffon doux et sec pour éliminer les salissures.
- Lorsque vous n'utilisez pas l'appareil photo, mettez en place le capuchon d'objectif et le capuchon d'objectif arrière pour empêcher la poussière et la saleté de coller à l'appareil photo ou de pénétrer à l'intérieur de celui-ci.
- Pour protéger les points de contact de l'objectif (A), ne faites pas les choses suivantes. Cela pourrait causer un dysfonctionnement.
 - Toucher les points de contact de l'objectif.
 - Salir les points de contact de l'objectif.
 - Poser l'objectif sur sa surface de montage.
- Pour améliorer les performances de résistance à la poussière et aux éclaboussures de l'objectif interchangeable (S-R2060), un joint en caoutchouc est utilisé dans la monture de l'objectif.
 - Le joint en caoutchouc de l'objectif laisse des marques sur la monture de l'appareil photo numérique, mais cela n'a aucune incidence sur les performances.
 - Pour le remplacer le joint en caoutchouc de l'objectif, contactez Panasonic.

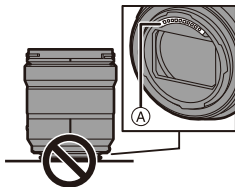

❖ Batterie

La batterie est une batterie lithium ion rechargeable.

Elle est extrêmement sensible à la température et à l'humidité et l'effet sur les performances a plus d'impact lorsque la température augmente ou baisse.

Retirez toujours la batterie après l'usage.

- Placez la batterie retirée dans un sac en plastique, etc., et éloignez-la des objets métalliques (pinces, etc.) lors du rangement ou du transport.

Si vous faites accidentellement tomber la batterie, vérifiez si le boîtier de la batterie et les contacts ne sont pas déformés.

- Si une batterie dont les contacts sont déformés est insérée dans l'appareil photo, cela pourrait endommager ce dernier.

Mise au rebut de batteries inutilisables.

- Les batteries ont une durée de vie limitée.
- Ne jetez pas les batteries dans le feu car cela pourrait provoquer une explosion.

Ne mettez pas les bornes de la batterie en contact avec des objets métalliques (comme des colliers, épingles, etc.).

- Ceci peut causer des courts-circuits ou générer de la chaleur et vous pouvez être sévèrement brûlé si vous touchez une batterie.

❖ Chargeur, Adaptateur secteur

- En fonction de l'environnement de charge, les témoins de charge peuvent clignoter sous l'influence de l'électricité statique ou des ondes électromagnétiques. Ce phénomène n'a aucun effet sur la charge.
- Si vous utilisez l'adaptateur secteur près d'une radio, la réception de la radio peut être perturbée. Gardez l'adaptateur secteur à 1 m (3,3 pi) ou plus d'une radio.
- Durant l'utilisation, l'adaptateur secteur peut émettre un ronflement électrique; il ne s'agit pas d'un dysfonctionnement.
- Après utilisation, assurez-vous de débrancher la fiche électrique de la prise électrique.
(Une très faible quantité de courant est consommée, s'il est laissé branché.)
- Conservez les contacts (A) du chargeur et de la batterie propres. Essayez-les à l'aide d'un chiffon sec, s'ils sont sales.

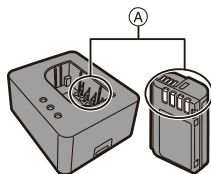

❖ Carte

Ne laissez pas la carte dans des endroits soumis à des températures élevées, à la lumière directe du soleil ou exposées aux ondes électromagnétiques et statiques.

Évitez de plier ou de laisser tomber la carte.

Ne soumettez pas la carte à de fortes vibrations.

- Sinon, la carte et les données qu'elle contient pourraient être endommagées.
- Rangez la carte dans son boîtier ou dans le sac de rangement après usage et lorsque vous l'entreposez ou la transportez.
- Ne laissez pas la saleté, l'eau ou d'autres corps étrangers pénétrer dans les contacts de la carte.

En outre, ne touchez pas les contacts avec vos mains.

❖ Informations personnelles

Des données personnelles sont stockées dans l'appareil photo et dans les images enregistrées.

Nous vous conseillons d'améliorer la sécurité en définissant un mot de passe Wi-Fi et en verrouillant la fonction Wi-Fi pour protéger les informations personnelles. (→ 468, 469)

- Les images peuvent contenir des informations pouvant être utilisées pour identifier l'utilisateur, comme les dates et heures de l'enregistrement et les informations de géolocalisation.
Vérifiez attentivement les détails avant de télécharger des images vers un service Web.

Clause de non-responsabilité

- L'information incluant des informations personnelles peut être altérée ou disparaître à cause d'une opération erronée, de l'électricité statique, d'un incident, d'un mauvais fonctionnement, d'une réparation, ou d'autres manipulations.
Veuillez noter à l'avance que Panasonic n'est en aucun cas lié aux dommages directs et indirects provenant de l'altération ou de la disparition des données ou des informations personnelles.

Avant de donner à réparer ou de faire don/mettre au rebut l'appareil photo

- Après avoir effectué une copie des informations personnelles, veillez à les effacer, notamment celles concernant les paramètres de connexion au réseau LAN que vous avez mémorisées ou sauvegardées dans l'appareil photo à l'aide de [Restaurer] (→ 76), et [Suppr. compte] ([LUMIX CLUB]) (→ 472).
- Réinitialisez les paramètres pour protéger les informations personnelles. (→ 76)
- Retirez la carte de l'appareil photo.
- Les paramètres peuvent revenir à la configuration par défaut si l'appareil photo est réparé.
- Veuillez contacter le vendeur auprès duquel vous avez acheté l'appareil photo ou Panasonic si les opérations ci-dessus ne sont pas possibles à cause d'un dysfonctionnement.

Points à retenir avant de mettre au rebut/donner la carte mémoire

Formater ou supprimer en utilisant l'appareil photo ou un ordinateur modifiera uniquement les informations de gestion des fichiers, cela ne supprimera pas complètement les données présentes sur la carte.

Nous vous conseillons de détruire physiquement la carte ou bien d'utiliser un logiciel de suppression des données pour PC disponible dans le commerce pour supprimer complètement les données de la carte avant de la mettre au rebut/donner.

Vous êtes responsable de la gestion des données des cartes.

❖ Lorsque l'appareil photo n'est pas utilisé pendant une longue période

- Veillez à retirer la batterie et la carte de l'appareil photo.
Si la batterie reste dans l'appareil photo, elle risque de se décharger excessivement et de devenir inutilisable même après avoir été chargée.
- Rangez la batterie dans un endroit frais et sec, où la température est relativement stable.
(Température recommandée : 15 °C à 25 °C (59 °F à 77 °F), Humidité relative recommandée : 40 %RH à 60 %RH)
- En cas de stockage prolongé, il est recommandé de charger la batterie une fois par an, de la vider complètement à l'aide de l'appareil photo, puis de la retirer de ce dernier avant de la ranger à nouveau.
- Si l'appareil est rangé dans un garde-robe ou une commode, il est recommandé de le ranger accompagné du gel dessiccant.
- Vérifiez tous les éléments avant d'enregistrer si vous n'avez pas utilisé l'appareil photo depuis longtemps.

❖ Données image

- Les données enregistrées pourraient être endommagées ou perdues si l'appareil photo se casse à cause d'une mauvaise manipulation.
Panasonic ne peut en aucun cas être tenu pour responsable des dommages causés par la perte des données enregistrées.

❖ Trépied

- Assurez-vous qu'il est stable lorsque l'appareil photo est fixé dessus.
- Lors de l'utilisation d'un trépied, le retrait de la batterie peut s'avérer impossible.
- Des précautions sont nécessaires car un serrage excessif de la vis peut endommager l'appareil photo, ou causer le décollement de l'étiquette signalétique.
- Veuillez également consulter le mode d'emploi du trépied.

❖ Bandoulière

- Si vous installez un objectif interchangeable lourd au boîtier de l'appareil photo, ne le transportez pas en le tenant par la bandoulière.
Tenez l'appareil photo et l'objectif pour les transporter.

❖ Fonction Wi-Fi

Utilisez l'appareil photo comme dispositif pour réseau local (LAN) sans fil.

Lors de l'utilisation de dispositifs ou de systèmes informatiques qui nécessitent une sécurité plus fiable que les dispositifs du réseau local (LAN) sans fil, assurez-vous que les mesures appropriées sont prises concernant les conceptions et les défauts de sécurité des systèmes utilisés. Panasonic ne pourra être tenu pour responsable des dommages pouvant résulter de l'utilisation de l'appareil photo à des fins autres que celle d'être utilisé comme dispositif pour réseau local (LAN) sans fil.

L'utilisation de la fonction Wi-Fi de l'appareil photo est présumée s'effectuer dans le pays où ce dernier a été acheté.

Il existe un risque que l'appareil photo viole la réglementation sur les ondes radio s'il est utilisé dans un pays autre que celui où il a été acheté, et Panasonic ne peut en aucun cas être tenu pour responsable de ces violations.

Il existe un risque que les données envoyées et reçues par ondes radio soient interceptées.

Veillez noter qu'il existe un risque que les données envoyées et reçues par ondes radio soient interceptées par une tiers personne.

N'utilisez pas l'appareil photo dans des zones soumises à des champs magnétiques, de l'électricité statique ou des interférences.

- N'utilisez pas l'appareil photo dans des zones soumises à des champs magnétiques, de l'électricité statique ou des interférences, comme près d'un four à micro-onde. Ceci peut causer des coupures des ondes radio.
- L'utilisation de l'appareil photo près de dispositifs comme un four à micro-ondes ou un téléphone sans fil qui utilisent une bande d'onde radio de 2,4 GHz peut diminuer les performances des deux appareils.

Ne vous connectez pas à un réseau sans fil que vous n'êtes pas autorisé à utiliser.

En utilisant le Wi-Fi, des réseaux sans fil (SSID) pour lesquels vous n'avez aucune autorisation peuvent s'afficher, mais vous ne devez pas essayer de vous y connecter car cela pourrait être considéré comme un accès non autorisé.

Nombre de photos enregistrables et durée d'enregistrement disponible avec la batterie

La liste suivante répertorie le nombre de photos pouvant être prises et les durées disponibles pour l'enregistrement lorsque la batterie fournie est en cours d'utilisation.

- Les nombres de photos qui peuvent être prises sont basées sur la norme CIPA (Camera & Imaging Products Association).
- Utilisation d'une carte mémoire SDHC de Panasonic.
- Utilisation de l'objectif interchangeable (S-R2060).
- Les valeurs indiquées sont approximatives.

❖ Enregistrement des photos (En utilisant l'écran)

Nombre de photos pouvant être prises	440
---------------------------------------------	------------

❖ Enregistrement des photos (En utilisant le viseur)

Nombre de photos pouvant être prises	470 (1500)
---------------------------------------------	-------------------

- Les nombres entre parenthèses indiquent les valeurs obtenues lorsque [Délai avant veille] dans [Éco. Énergie si utilisation viseur] est réglé sur [1 S] et la fonction [Éco. Énergie si utilisation viseur] fonctionne comme prévu.

(Basé sur les conditions de test dérivées de la norme CIPA et spécifiées par Panasonic)

❖ Enregistrement de vidéos (en utilisant l'écran)

[MP4] (Enregistrement avec la qualité d'enregistrement réglée sur [FHD/8bit/28M/50p])

Durée d'enregistrement sans interruption disponible (minutes)	140
Durée d'enregistrement réellement disponible (minutes)	70

[MP4] (Enregistrement avec la qualité d'enregistrement réglée sur [4K/10bit/100M/50p])

Durée d'enregistrement sans interruption disponible (minutes)	110
Durée d'enregistrement réellement disponible (minutes)	55

[MOV] (Enregistrement avec la qualité d'enregistrement réglée sur [FHD/50p/420/8-L])

Durée d'enregistrement sans interruption disponible (minutes)	140
Durée d'enregistrement réellement disponible (minutes)	70

[MOV] (Enregistrement avec la qualité d'enregistrement réglée sur [4K/50p/420/10-L])

Durée d'enregistrement sans interruption disponible (minutes)	100
Durée d'enregistrement réellement disponible (minutes)	50

- La durée d'enregistrement réellement disponible est la durée disponible pour enregistrer en cas d'actions répétées comme mettre en marche et éteindre l'appareil photo, démarrer/arrêter l'enregistrement, etc.

❖ Lecture (en utilisant l'écran)

Durée de lecture (minutes)	280
----------------------------	-----



- Le nombre de photos qui peuvent être prises et la durée d'enregistrement disponible varient en fonction de l'environnement et des conditions d'utilisation.

Par exemple, ces valeurs diminueront dans les cas suivants :

- Dans un environnement à basse température, comme une piste de ski.
- Si la durée d'utilisation chute de façon significative même lorsque la batterie est pleinement chargée, alors celle-ci a atteint la fin de sa durée de vie. Remplacez par une batterie neuve.

Nombre de photos immobiles enregistrables et durée d'enregistrement vidéo sur cartes

La liste suivante répertorie le nombre de photos et les durées des vidéos pouvant être enregistrés sur une carte.

- Les valeurs indiquées sont approximatives.

❖ Nombre de photos immobiles enregistrables

- [Format] : [3:2] ; [Qualité d'image] : [FINE]

[Format imag]	Capacité de la carte		
	32 Go	64 Go	128 Go
[L] (24M)	2460	4940	9780
[M] (12M)	4520	8980	17790
[S] (6M)	7940	15440	30570
[Full-Res.]*	970	1930	3830

- [Format] : [3:2] ; [Qualité d'image] : [RAW+FINE]

[Format imag]	Capacité de la carte		
	32 Go	64 Go	128 Go
[L] (24M)	650	1300	2580
[M] (12M)	730	1480	2930
[S] (6M)	790	1590	3150
[Full-Res.]*	460	920	1830

- * Indique le nombre de photos lorsque des photos JPEG au format [L] sont enregistrées simultanément avec [Photo HLG] réglé sur [Full-Res.].

❖ Durée d'enregistrement vidéo

- “h” est l'abréviation de heure, “m” de minute et “s” de seconde.
- La durée d'enregistrement vidéo est la durée totale de toutes les vidéos qui ont été enregistrées.
- **[Format d'enreg. de fichier] : [MP4]**

[Changement NTSC/PAL] : [NTSC]			
[Qualité enr.]	Capacité de la carte		
	32 Go	64 Go	128 Go
[4K/10bit/100M/60p]/ [4K/8bit/100M/30p]/[4K/8bit/100M/24p]	41m00s	1h25m	2h45m
[4K/10bit/72M/30p]/[4K/10bit/72M/24p]	58m00s	1h55m	3h55m
[FHD/8bit/28M/60p]	2h25m	4h55m	9h45m
[FHD/8bit/20M/30p]	3h15m	6h30m	13h00m
[FHD/8bit/24M/24p]	2h50m	5h40m	11h25m

[Changement NTSC/PAL] : [PAL]			
[Qualité enr.]	Capacité de la carte		
	32 Go	64 Go	128 Go
[4K/10bit/100M/50p]/[4K/8bit/100M/25p]	41m00s	1h25m	2h45m
[4K/10bit/72M/25p]	58m00s	1h55m	3h55m
[FHD/8bit/28M/50p]	2h25m	4h55m	9h45m
[FHD/8bit/20M/25p]	3h15m	6h30m	13h00m

- [Format d'enreg. de fichier] : [MOV]

[Changement NTSC/PAL] : [NTSC]			
[Qualité enr.]	Capacité de la carte		
	32 Go	64 Go	128 Go
[4K/60p/420/10-L]	20m00s	42m00s	1h20m
[4K/60p/420/8-L]/[4K/30p/422/10-L]/ [4K/24p/422/10-L]/ [4K-A/30p/422/10-L]/[4K-A/24p/422/10-L]	27m00s	56m00s	1h50m
[4K/30p/420/8-L]/[4K/24p/420/8-L]/ [FHD/60p/422/10-L]/[FHD/60p/420/8-L]/ [FHD/30p/422/10-L]/[FHD/30p/420/8-L]/ [FHD/24p/422/10-L]/[FHD/24p/420/8-L]/ [4K-A/30p/420/8-L]/[4K-A/24p/420/8-L]	41m00s	1h25m	2h45m

[Changement NTSC/PAL] : [PAL]			
[Qualité enr.]	Capacité de la carte		
	32 Go	64 Go	128 Go
[4K/50p/420/10-L]/[4K-A/50p/420/10-L]	20m00s	42m00s	1h20m
[4K/50p/420/8-L]/[4K/25p/422/10-L]/ [4K-A/50p/420/8-L]/[4K-A/25p/422/10-L]	27m00s	56m00s	1h50m
[4K/25p/420/8-L]/[FHD/50p/422/10-L]/ [FHD/50p/420/8-L]/[FHD/25p/422/10-L]/ [FHD/25p/420/8-L]/[4K-A/25p/420/8-L]	41m00s	1h25m	2h45m









- En fonction des conditions d'enregistrement et du type de carte, le nombre de photos immobiles qui peuvent être prises et la durée d'enregistrement vidéo varient.
- [9999+] apparaît sur l'écran d'enregistrement si le nombre de photos qu'il reste à prendre est de 10000 ou plus.
- La durée enregistrable sans interruption des vidéos s'affiche à l'écran.













Liste des paramètres par défaut/ sauvegarde personnalisée/paramètres disponibles pour la copie











 : En utilisant [Restaurer], la fonction revient sur ses paramètres par défaut





 : En utilisant [Sauveg. en Rég. Perso.], la fonction sauvegarde le détail des paramètres dans le Mode personnalisé











 : En utilisant [Sauvg/Rétab. les param. app. photo.], la fonction copie le détail des paramètres











Menu		Paramètre par défaut			
 [Photo] :  [Param. d'image]					
[Style photo]		[STD]	✓	✓	✓
[Mode mesure]		[M]	✓	✓	✓
[Format]		[3:2]	✓	✓	✓
[Qualité d'image]		[FINE]	✓	✓	✓
[Format imag]		[L] (24M)	✓	✓	✓
[Photo HLG]		[NON]	✓	✓	✓
[Mode Haute Résolution]	[Démarrer]	—			
	[Format imag]	[XL]	✓	✓	✓
	[Qualité d'image]	[COMBINED]	✓	✓	✓
	[Enr. simul. Prise de vue normale]	[OUI]	✓	✓	✓
	[Retard de l'obturateur]	[2 S]	✓	✓	✓
	[Traitement Flou de bougé]	[MODE1]	✓	✓	✓
[Réduc. bruit expo. long.]		[OUI]	✓	✓	✓
[Sensibilité ISO (Photo)]	[Régl. Limite Inf. ISO Auto]	[100]	✓	✓	✓
	[Régl. Limite Sup. ISO Auto]	[AUTO]	✓	✓	✓
[Vit. obtu. mini.]		[AUTO]	✓	✓	✓
[i.Plage dynamique]		[NON]	✓	✓	✓
[Compens. vignet.]		[OUI]	✓	✓	✓
[Compensation Diffraction]		[NON]	✓	✓	✓
[Configuration de filtre]	[Effet de filtre]	[NON]	✓	✓	✓
	[Enreg. simult. ss filtre]	[NON]	✓	✓	✓







Menu		Paramètre par défaut			
 [Photo] :  [Focus]					
[Régl. perso. AF(Photo)]		[Réglage 1]	✓	✓	✓
[Lampe ass. AF]		[OUI]	✓	✓	✓
[Focus Peaking]	[OUI]/[NON]	[OUI]	✓	✓	✓
	[RÉG.]	—	✓	✓	✓
[Vitesse movem. AF 1-zone]		[FAST]	✓	✓	✓
 [Photo] :  [Flash]					
[Mode de flash]			✓	✓	✓
[Mode de déclenchement]		[TTL]	✓	✓	✓
[Réglage du flash]		[±0 EV]	✓	✓	✓
[Synchro flash]		[1ER]	✓	✓	✓
[Réglage flash manuel]		[1/1]	✓	✓	✓
[Compens. expo. auto.]		[NON]	✓	✓	✓
[Sans yeux r.]		[NON]	✓	✓	✓
[Sans fil]		[NON]	✓	✓	✓
[Canal sans fil]		[1CH]	✓	✓	✓
[Plan focal sans fil]		[NON]	✓	✓	✓
[Voyant communication]		[ÉLEVÉ]	✓	✓	✓
[Configuration sans fil]		—	✓	✓	✓
 [Photo] :  [Autres (Photo)]					
[Bracketing]	[Type de bracketing]	[NON]	✓	✓	✓
	[Plus de param.]	—	✓	✓	✓
[Mode discret]		[NON]	✓	✓	✓
[Stabilisat. d'image]	[Mode de fonctionnem.]	[]	✓	✓	✓
	[Boîtier (B.I.S.) / Objectif (O.I.S.)]	[]	✓	✓	✓
	[Quand activer]	[HALF-SHUTTER]	✓	✓	✓
	[Stabilis. élec. (vidéo)]	[NON]	✓	✓	✓
	[Augmenter Stab. Im. (vidéo)]	[NON]	✓	✓	✓
	[Anamorphique (vidéo)]	[NON]	✓	✓	✓
	[Régl. longueur focale]	[35.0 mm]	✓	✓	✓















Menu		Paramètre par défaut			
[Réglage pris. vues raf. 1]		[H]	✓	✓	✓
[Réglage pris. vues raf. 2]		[]	✓	✓	✓
[Type d'obturateur]		[MECH.]	✓	✓	✓
[Retard de l'obturateur]		[NON]	✓	✓	✓
[Conv. télé ét.]		[NON]	✓	✓	✓
[Intervalle/ animation]	[Mode]	[Intervallomètre]	✓	✓	✓
	[Rég. inter. prises de vue]	[OUI]	✓	✓	✓
	[Début]	[Maintenant]	✓	✓	✓
	[Nombre de photos]	[1]	✓	✓	✓
	[Intervalle prises de vue]	[1m00s]	✓	✓	✓
	[Mise à niv. Expo]	[NON]	✓	✓	✓
[Composition en affichage réel]	[Démarrer]	—			
	[Retard de l'obturateur]	[NON]	✓	✓	✓
[Retardateur]		[ 10]	✓	✓	✓
[PHOTO 6K/4K]	[Format img / Vit. rafale]	[6K 18M]	✓	✓	✓
	[Méthode d'enreg.]	[]	✓	✓	✓
	[Enreg. avant rafale]	[NON]	✓	✓	✓
[Post-Focus]		[NON]	✓	✓	✓
[Exposition multiple]	[Démarrer]	—			
	[Gain auto]	[OUI]	✓	✓	✓
	[Superposition]	[NON]	✓	✓	✓
 [Vidéo] :  [Param. d'image]					
[Mode exposit.]		[P]	✓	✓	✓
[Style photo]		[ STD]	✓	✓	✓
[Mode mesure]		[]	✓	✓	✓
[Sensibilité ISO (vidéo)]	[Régl. Limite Inf. ISO Auto]	[100]	✓	✓	✓
	[Régl. Limite Sup. ISO Auto]	[AUTO]	✓	✓	✓













Menu		Paramètre par défaut			
[Diminuer scintill. (vidéo)]		[NON]	✓	✓	✓
[i.Plage dynamique]		[NON]	✓	✓	✓
[Compens. vignet.]		[OUI]	✓	✓	✓
[Compensation Diffraction]		[NON]	✓	✓	✓
[Configuration de filtre]	[Effet de filtre]	[NON]	✓	✓	✓
	[Enreg. simult. ss filtre]	[NON]	✓	✓	✓
 [Vidéo] :  [Format d'image]					
[Zone capteur en vidéo]		[FULL]	✓	✓	✓
[Qualité enr.]	Lorsque [Changement NTSC/PAL] est sur [NTSC] : [FHD/8bit/28M/60p]		✓	✓	✓
	Lorsque [Changement NTSC/PAL] est sur [PAL] : [FHD/8bit/28M/50p]				
[Réglage Vidéo Slow & Quick]		[30fps]	✓	✓	✓
[Changement NTSC/PAL]		[PAL]	✓	✓	✓
[Format d'enreg. de fichier]		[MP4]	✓	✓	✓
[Time Code]	[Affichage du Time Code]	[NON]	✓	✓	✓
	[Comptage]	[REC RUN]	✓	✓	✓
	[Valeur du Time Code]	—			
	[Mode du Time Code]	[DF]	✓	✓	✓
	[Sortie code temp. HDMI]	[NON]	✓	✓	✓
[Niveau de luminosité]		[16-255]	✓	✓	✓
[Anamorphique(4:3)]		[NON]	✓	✓	









Menu		Paramètre par défaut			
 [Vidéo] :  [Focus]					
[Régl. perso. AF(Vidéo)]	[OUI]/[NON]	[NON]	✓	✓	✓
	[RÉG.]	—	✓	✓	✓
[AF continu]		[MODE1]	✓	✓	✓
[Lampe ass. AF]		[OUI]	✓	✓	✓
[Focus Peaking]	[OUI]/[NON]	[OUI]	✓	✓	✓
	[RÉG.]	—	✓	✓	✓
[Vitesse mouvem. AF 1-zone]		[FAST]	✓	✓	✓
 [Vidéo] :  [Audio]					
[Affichage du niveau d'enreg. son]		[NON]	✓	✓	✓
[Réglage niveau d'enreg. son]		[0dB]	✓	✓	✓
[Limiteur du niveau d'enreg. son]		[OUI]	✓	✓	✓
[Réduction bruit vent]		[STANDARD]	✓	✓	✓
[Vent coupé]		[NON]	✓	✓	✓
[Prise microphone]		[MIC↑]	✓	✓	✓
[Microphone spécial]		[STEREO]	✓	✓	✓
[Régl. adapt. micro. XLR]		[OUI]	✓	✓	✓
[Sortie du son]		[REALTIME]	✓	✓	✓
[Volume du casque]		[NIVEAU3]	✓		✓
 [Vidéo] :  [Autres (Vidéo)]					
[Mode discret]		[NON]	✓	✓	✓
[Stabilisat. d'image]	[Mode de fonctionnem.]	[]	✓	✓	✓
	[Boîtier (B.I.S.) / Objectif (O.I.S.)]	[]	✓	✓	✓
	[Quand activer]	[HALF-SHUTTER]	✓	✓	✓
	[Stabilis. élec. (vidéo)]	[NON]	✓	✓	✓
	[Augmenter Stab. Im. (vidéo)]	[NON]	✓	✓	✓
	[Anamorphique (vidéo)]	[NON]	✓	✓	✓
	[Rég. longueur focale]	[35.0 mm]	✓	✓	✓
[Recadrage Live]		[NON]	✓	✓	✓













Menu		Paramètre par défaut			
 [Personnel] :  [Param. d'image]					
[Réglages Style Photo]	[Affich./Masq. Style photo]	—	✓	✓	✓
	[Mes réglages Style photo]	—	✓	✓	✓
	[Réinitialiser le Style photo]	—			
[Incréments ISO]	[1/3 EV]	✓	✓	✓	
[Sensibilité étendue]	[NON]	✓	✓	✓	
[Ajust. compens. d'exposition]	[Mesure multiple]	[±0EV]	✓	✓	✓
	[Centré]	[±0EV]	✓	✓	✓
	[Point]	[±0EV]	✓	✓	✓
	[Haute lumière pondérée]	[±0EV]	✓	✓	✓
[Espace coul.]	[sRGB]	✓	✓	✓	
[Restaurer comp. expo]	[NON]	✓		✓	
[Exposition auto en P/A/S/M]	[OUI]	✓	✓	✓	
[Réglages Films créatifs]	[Ouv./Vitesse/ISO/Comp. Expo.]	[]	✓	✓	✓
	[Éq.blancs]	[]	✓	✓	✓
	[Style photo]	[]	✓	✓	✓
	[Mode mesure]	[]	✓	✓	✓
	[Mode AF]	[]	✓	✓	✓













Menu		Paramètre par défaut			
 [Personnel] :  [MAP/Déclencheur]					
[Priorité MAP/ Déclencheur]	[AFS]	[FOCUS]	✓	✓	✓
	[AFC]	[BALANCE]	✓	✓	✓
[Chgmt M.A.P. vert./hor.]		[NON]	✓	✓	✓
[Verrou AF/AE]		[NON]	✓	✓	✓
[AF+MF]		[NON]	✓	✓	✓
[Assistan.MF]	[Bague de mise au point]	[OUI]	✓	✓	✓
	[Mode AF]	[OUI]	✓	✓	✓
	[Appuyez sur le joystick]	[NON]	✓	✓	✓
	[Affich. Assistant MF]	[PIP]	✓	✓	✓
[Guide MF]		[]	✓	✓	✓
[Verr. bague mise au pt]		[NON]	✓	✓	✓
[Afficher/Masquer Mode AF]	[Détec. visage/yeux/ corps/animal]	[OUI]	✓	✓	✓
	[Suivi]	[OUI]	✓	✓	✓
	[225-zones]	[OUI]	✓	✓	✓
	[Zone (Vert./ Horiz.)]	[OUI]	✓	✓	✓
	[Zone (Carré)]	[NON]	✓	✓	✓
	[Zone (Ovale)]	[OUI]	✓	✓	✓
	[1-zone+]	[OUI]	✓	✓	✓
	[Point précis]	[OUI]	✓	✓	✓
	[Personnaliser1]	[NON]	✓	✓	✓
	[Personnaliser2]	[NON]	✓	✓	✓
[Personnaliser3]	[NON]	✓	✓	✓	







Menu		Paramètre par défaut			
[Réglage AF point précis]	[AF point précis]	[MID]	✓	✓	✓
	[Affich. AF point précis]	[PIP]	✓	✓	✓
[Rég. agrandiss. zone AF]	[Maintenir affich. agrandi]	[NON]	✓	✓	✓
	[Affichage image incrustée]	[PIP]	✓	✓	✓
[Déclench. AF]		[OUI]	✓	✓	✓
[Déclenc. mi-course]		[NON]	✓	✓	✓
[AF rapide]		[NON]	✓	✓	✓
[Détecteur viseur AF]		[NON]	✓	✓	✓
[Cadre mise au point Mvt transversal]		[NON]	✓	✓	✓
[Point départ AFC (225-zones)]		[NON]	✓	✓	✓
 [Personnel] :  [Opération]					
[Paramètres Q.MENU]	[Style d'affichage]	[MODE1]	✓	✓	✓
	[Affectation molette avant]	[Valeur]	✓	✓	✓
	[Personnaliser Param. (Photo)]	—	✓	✓	✓
	[Personnaliser Param. (Vidéo)]	—	✓	✓	✓
[Régl.touche]	[Panneau tactile]	[OUI]	✓	✓	✓
	[Onglet toucher]	[NON]	✓	✓	✓
	[AF tactile]	[AF]	✓	✓	✓
	[Pavé tactile AF]	[NON]	✓	✓	✓
[Réglage Verrou. Opérations]	[Curseur]	[]	✓	✓	✓
	[Joystick]	[]	✓	✓	✓
	[Panneau tactile]	[]	✓	✓	✓
	[Molette]	[]	✓	✓	✓
	[Bouton DISP.]	[]	✓	✓	✓
[Réglage touche Fn]	[Réglage en mode ENR.]	—	✓	✓	✓
	[Réglage en mode LECTURE]	—	✓	✓	✓
[Bouton WB/ISO/Expo.]		[AFTER PRESSING2]	✓	✓	✓
[Réglage d'affichage ISO]	[Molettes avant/arrière]	[ / ]	✓	✓	✓
[Param. affich. comp. expo.]	[Boutons directionnels (Haut/Bas)]	[NON]	✓	✓	✓
	[Molettes avant/arrière]	[ / ]	✓	✓	✓















Menu		Paramètre par défaut			
[Réglage molette]	[Assign. molette (F/SS)]	[RÉG.1]	✓	✓	✓
	[Rotation (F/SS)]	[ 	✓	✓	✓
	[Réglage molette de contrôle]	[	✓	✓	✓
	[Compensation expo]	[NON]	✓	✓	✓
	[Config. Commut. Op. Mol.]	—	✓	✓	✓
	[Rotation (sélection menu)]	[ 	✓	✓	✓
[Réglage Joystick]	[D.FOCUS Movement]	✓	✓	✓	
[Bouton vidéo (télécommande)]	[Enregistrement vidéo]	✓	✓	✓	
 [Personnel] :  [Écran / Affichage (photo)]					
[Prév.auto]	[Durée (Photo)]	[NON]	✓	✓	✓
	[Durée (PHOTO 6K/4K)]	[FIXE]	✓	✓	✓
	[Durée (Post-Focus)]	[FIXE]	✓	✓	✓
	[Priorité à la lecture]	[NON]	✓	✓	✓
[Aperçu constant]	[OUI]/[NON]	[NON]	✓	✓	✓
	[RÉG.]	—	✓	✓	✓
[Histogramme]	[NON]	✓	✓	✓	
[Grille de référence Photo]	[NON]	✓	✓	✓	
[Marqueur cadre]	[OUI]/[NON]	[NON]	✓	✓	✓
	[RÉG.]	—	✓	✓	✓
[Affichage de la zone AF]	[OUI]	✓	✓	✓	
[Affichage boosté]	[MODE1]/[MODE2]/[NON]	[NON]	✓	✓	✓
	[RÉG.]	[M]	✓	✓	✓
[Mode nuit]	[Écran]	[NON]	✓	✓	✓
	[LVF]	[NON]	✓	✓	✓
[Réglage aff. LVF/écran]	[Réglage affichage LVF]	[	✓	✓	✓
	[Réglage affichage écran]	[	✓	✓	✓

Menu		Paramètre par défaut			
[Mesure d'expo.]		[NON]	✓	✓	✓
[Longueur focale]		[OUI]	✓	✓	✓
[Aperçu Photo/Vidéo]		[]	✓	✓	✓
[Photos/vidéos restantes]		[ : ]	✓	✓	✓
[Hautes lumières clignot.]		[NON]	✓	✓	✓
[Superposition translucide]	[OUI]/[NON]	[NON]	✓		
	[RÉG.]	—	✓		
[Statut stabilisateur d'image]		[NON]	✓	✓	✓
[Jauge de niveau]		[OUI]	✓	✓	✓
[Spotmètre de luminance]		[NON]	✓	✓	✓
[Contour du cadre]		[NON]	✓	✓	✓
[Affich./Masquer style affich.]	[Panneau de contrôle]	[OUI]	✓	✓	✓
	[Écran noir]	[OUI]	✓	✓	✓
 [Personnel] :  [Écran / Affichage (vidéo)]					
[Assist. Visual. V-Log]	[Lire fichier LUT]	—			
	[Sélectionner LUT]	[Vlog_709]	✓	✓	
	[Assist. Visual. LUT (Moniteur)]	[NON]	✓	✓	
	[Assist. Visual. LUT (HDMI)]	[NON]	✓	✓	
[Assist. Aperçu HLG]	[Écran]	[MODE2]	✓	✓	✓
	[HDMI]	[AUTO]	✓	✓	✓
[Affichage anamorphique étendu]		[NON]	✓	✓	✓
[Affich. réel monochr.]		[NON]	✓	✓	✓
[Marqueur central]		[NON]	✓	✓	✓
[Zebra Pattern]	[ZEBRA1]/[ZEBRA2]/[ZEBRA1+2]/[NON]	[NON]	✓	✓	✓
	[RÉG.]	—	✓	✓	✓
[Moniteur de forme d'onde]		[NON]	✓	✓	✓
[Indicateur cadre Enr. rouge]		[NON]	✓	✓	✓

Menu		Paramètre par défaut			
 [Personnel] :  [ENTREES/SORTIES]					
[Sortie enr. HDMI]	[Affichage info.]	[OUI]	✓	✓	✓
	[Commande enr. HDMI]	[NON]	✓	✓	✓
	[Mode Bit 4K/60p]/ [Mode Bit 4K/50p]	[4:2:0 8bit]	✓	✓	✓
	[Sortie son (HDMI)]	[OUI]	✓	✓	✓
 [Personnel] :  [Objectif / Autres]					
[Reprise position d'obj.]		[NON]	✓	✓	✓
[Rég. bouton Fn de l'objectif]		[Verrouiller la mise au point]	✓	✓	✓
[Contrôle Bague de mise au point]	[NON-LINEAR]/[LINEAR]	[NON-LINEAR]	✓	✓	✓
	[RÉG.]	[150°]	✓	✓	✓
 [Config.] :  [Carte/Fichier]					
[Formater la carte]		—			
[Fonction Double Slot Carte]	[Méthode d'enreg.]	[]	✓		✓
	[Slot carte de destination]	[1 → 2]	✓		✓
[Param. Dossier/ Fichier]	[Sélectionner Dossier]	—			
	[Créer un nouveau dossier]	—			
	[Param. Nom de Dossier]	[Lien Numéro Dossier]	✓		✓
[Renumérotation du fichier]		—			
[Infos droits d'auteur]	[Artiste]	[NON]	✓		✓
	[Titulaire des droits d'auteur]	[NON]	✓		✓
	[Afficher infos droits d'auteur]	—			
 [Config.] :  [Écran / Affichage]					
[Mode économie d'énergie]	[Mode veille]	[5MIN.]	✓		✓
	[Mode veille (Wi-Fi)]	[OUI]	✓		✓
	[Désact. auto. LVF/écran]	[5MIN.]	✓		✓
	[Éco. Énergie si utilisation viseur]	—	✓		✓





Menu		Paramètre par défaut			
[Fréquence d'image à l'écran]		[60fps]	✓		✓
[Fréq. d'image LVF]		[60fps]	✓		✓
[Paramètres de l'écran]/[Viseur]		—	✓		
[Luminosité de l'écran]/[Luminosité du LVF]		[AUTO]	✓		✓
[Détecteur d'œil]	[Sensibilité]	[ÉLEVÉ]	✓		✓
	[Chang LVF/écran]	[LVF/MON AUTO]	✓		✓
[Réglage de la jauge de niveau]	[Ajuster]	—	✓		
	[Réinit. de la jauge de niveau]	—			
 [Config.] :  [ENTREES/SORTIES]					
[Bip]	[Volume du bip]	[]	✓		✓
	[Volume du bip AF]	[]	✓		✓
	[Tonalité du bip AF]	[]	✓		✓
	[Vol décl elec]	[]	✓		✓
	[Tonalité décl. élec.]	[]	✓		✓
[Volume du casque]		[NIVEAU3]	✓		✓
[Wi-Fi]		—	✓		
[Bluetooth]		—	✓		
[USB]	[Mode USB]	[][Sélect.connex.]	✓		✓
	[Alimentation USB]	[OUI]	✓		✓
[Priorité batterie]		[BG]	✓		✓
[Connexion TV]	[Mode HDMI (Lecture)]	[AUTO]	✓		✓
	[Assist. Visual. LUT (HDMI)]	[NON]	✓	✓	
	[Assist. Aperçu HLG (HDMI)]	[AUTO]	✓	✓	✓
	[VIERA Link (CEC)]	[NON]	✓		✓
	[Couleur de fond (Lecture)]	[]	✓		✓
	[Niveau de luminance photo]	[16-255]	✓		✓
[Témoin connex. sans fil]		[OUI]	✓		✓

Menu		Paramètre par défaut			
 [Config.] :  [Réglages]					
[Sauveg. en Rég. Perso.]		—	✓		✓
[Charger Rég. Personnalisé]		—	✓		✓
[Param. Mode Personnalisé]	[Nomb. max. de Modes Perso.]	[3]	✓		✓
	[Modifier le titre]	—	✓		✓
	[Retourner au Mode Perso.]	—	✓		✓
	[Sélect. paramètres à charger]	—	✓		✓
[Sauvg/Rétab. les param. app. photo.]	[Mém.]	—			
	[Chargement]	—			
	[Eff.]	—			
	[Garder régl. pdt formatage]	[NON]	✓		✓
[Restaurer]		—			
 [Config.] :  [Autres]					
[Rég.l.horl.]		0:00:00 1/1/2020			
[Fuseau horaire]		GMT + 1:00			✓
[Rafraî. pixel]		—			
[Nettoy. capteur]		—			
[Langue]		[ENGLISH]	✓		✓
[Aff. version]		—			
[Manuel en ligne]		—			







Menu	Paramètre par défaut			
 [Menu Perso] :  [Éditer Menu Perso]				
[Ajouter]	—	✓		✓
[Tri]	—			
[Effacer]	—			
[Aff. depuis Menu Perso]	[NON]	✓		✓
 [Lect.] :  [Mode lecture]				
[Mode lecture]	[Lect. normale]	✓		✓
[Diaporama]	—	✓		✓
[Rotation aff]	[OUI]	✓		✓
[Tri images]	[DATE/TIME]	✓		✓
[Agrandir zone de netteté]	[NON]	✓		✓
[Assist. Visual. LUT (Moniteur)]	[NON]	✓	✓	
[Assist. Aperçu HLG (écran)]	[MODE2]	✓	✓	✓
[Affichage anamorphique étendu]	[NON]	✓	✓	✓
 [Lect.] :  [Traitement image]				
[Traitement des RAW]	—			
[Sauvegarder PHOTO 6K/4K Brut]	—			
[Réduction bruit PHOTO 6K/4K]	[AUTO]	✓		✓
[Vidéo accélérée]	—			
[Vidéo image par im.]	—			
 [Lect.] :  [Ajouter/Supprimer Infos]				
[Protéger]	—			
[Évaluation]	—			
 [Lect.] :  [Édition image]				
[Redimen.]	—			
[Tourner]	—			
[Division vidéo]	—			
[Copie]	—			
 [Lect.] :  [Autres]				
[Confirm. effacem.]	["Non" d'abord]	✓		✓
[Supprimer toutes les images]	—			



Liste des fonctions pouvant être sélectionnées dans chaque mode d'enregistrement

Menu		iA	P	A	S	M	M	S&Q
[Photo] : [Param. d'image]								
[Style photo]		✓	✓	✓	✓	✓		
[Mode mesure]			✓	✓	✓	✓		
[Format]		✓	✓	✓	✓	✓		
[Qualité d'image]		✓	✓	✓	✓	✓		
[Format imag]		✓	✓	✓	✓	✓		
[Photo HLG]			✓	✓	✓	✓		
[Mode Haute Résolution]	[Démarrer]		✓	✓	✓	✓		
	[Format imag]		✓	✓	✓	✓		
	[Qualité d'image]		✓	✓	✓	✓		
	[Enr. simul. Prise de vue normale]		✓	✓	✓	✓		
	[Retard de l'obturateur]		✓	✓	✓	✓		
	[Traitement Flou de bougé]		✓	✓	✓	✓		
[Réduc. bruit expo. long.]			✓	✓	✓	✓		
[Sensibilité ISO (Photo)]	[Rég. Limite Inf. ISO Auto]		✓	✓	✓	✓		
	[Rég. Limite Sup. ISO Auto]		✓	✓	✓	✓		
[Vit. obtu. mini.]			✓	✓				
[i.Plage dynamique]			✓	✓	✓	✓		
[Compens. vignet.]			✓	✓	✓	✓		
[Compensation Diffraction]			✓	✓	✓	✓		
[Configuration de filtre]	[Effet de filtre]		✓	✓	✓	✓		
	[Enreg. simult. ss filtre]		✓	✓	✓	✓		
[Photo] : [Focus]								
[Rég. perso. AF(Photo)]			✓	✓	✓	✓		
[Lampe ass. AF]			✓	✓	✓	✓		

Menu		iA	P	A	S	M		S&Q
[Focus Peaking]	[OUI]/[NON]	✓	✓	✓	✓	✓		
	[RÉG.]	✓	✓	✓	✓	✓		
[Vitesse movem. AF 1-zone]		✓	✓	✓	✓	✓		
 [Photo] :  [Flash]								
[Mode de flash]		✓	✓	✓	✓	✓		
[Mode de déclenchement]			✓	✓	✓	✓		
[Réglage du flash]			✓	✓	✓	✓		
[Synchro flash]			✓	✓	✓	✓		
[Réglage flash manuel]			✓	✓	✓	✓		
[Compens. expo. auto.]			✓	✓	✓	✓		
[Sans yeux r.]			✓	✓	✓	✓		
[Sans fil]			✓	✓	✓	✓		
[Canal sans fil]			✓	✓	✓	✓		
[Plan focal sans fil]			✓	✓	✓	✓		
[Voyant communication]			✓	✓	✓	✓		
[Configuration sans fil]			✓	✓	✓	✓		
 [Photo] :  [Autres (Photo)]								
[Bracketing]	[Type de bracketing]	✓	✓	✓	✓	✓		
	[Plus de param.]	✓	✓	✓	✓	✓		
[Mode discret]		✓	✓	✓	✓	✓		
[Stabilisat. d'image]	[Mode de fonctionnem.]	✓	✓	✓	✓	✓		
	[Boîtier (B.I.S.) / Objectif (O.I.S.)]	✓	✓	✓	✓	✓		
	[Quand activer]	✓	✓	✓	✓	✓		
	[Stabilis. élec. (vidéo)]	✓	✓	✓	✓	✓		
	[Augmenter Stab. Im. (vidéo)]	✓	✓	✓	✓	✓		
	[Anamorphique (vidéo)]	✓	✓	✓	✓	✓		
[Rég. longueur focale]		✓	✓	✓	✓	✓		

Menu		iA	P	A	S	M	 M	S&Q
[Réglage pris. vues raf. 1]		✓	✓	✓	✓	✓		
[Réglage pris. vues raf. 2]		✓	✓	✓	✓	✓		
[Type d'obturateur]		✓	✓	✓	✓	✓		
[Retard de l'obturateur]		✓	✓	✓	✓	✓		
[Conv. télé ét.]		✓	✓	✓	✓	✓		
[Intervalle/animation]		✓	✓	✓	✓	✓		
[Composition en affichage réel]	[Démarrer]					✓		
	[Retard de l'obturateur]					✓		
[Retardateur]		✓	✓	✓	✓	✓		
[PHOTO 6K/4K]	[Format img / Vit. rafale]	✓	✓	✓	✓	✓		
	[Méthode d'enreg.]	✓	✓	✓	✓	✓		
	[Enreg. avant rafale]	✓	✓	✓	✓	✓		
[Post-Focus]		✓	✓	✓	✓	✓		
[Exposition multiple]	[Démarrer]		✓	✓	✓	✓		
	[Gain auto]		✓	✓	✓	✓		
	[Superposition]		✓	✓	✓	✓		
 [Vidéo] :  [Param. d'image]								
[Mode exposit.]							✓	✓
[Style photo]		✓	✓	✓	✓	✓	✓	✓
[Mode mesure]			✓	✓	✓	✓	✓	✓
[Sensibilité ISO (vidéo)]	[Régl. Limite Inf. ISO Auto]						✓	✓
	[Régl. Limite Sup. ISO Auto]						✓	✓
[Diminuer scintill. (vidéo)]			✓	✓	✓	✓		
[i.Plage dynamique]			✓	✓	✓	✓	✓	✓
[Compens. vignet.]			✓	✓	✓	✓	✓	
[Compensation Diffraction]			✓	✓	✓	✓	✓	✓
[Configuration de filtre]	[Effet de filtre]		✓	✓	✓	✓	✓	
	[Enreg. simult. ss filtre]		✓	✓	✓	✓		

Menu		iA	P	A	S	M		S&Q
 [Vidéo] :  [Format d'image]								
[Zone capteur en vidéo]		✓	✓	✓	✓	✓	✓	
[Qualité enr.]		✓	✓	✓	✓	✓	✓	✓
[Réglage Vidéo Slow & Quick]								✓
[Changement NTSC/PAL]		✓	✓	✓	✓	✓	✓	✓
[Format d'enreg. de fichier]		✓	✓	✓	✓	✓	✓	
[Time Code]	[Affichage du Time Code]	✓	✓	✓	✓	✓	✓	
	[Comptage]	✓	✓	✓	✓	✓	✓	
	[Valeur du Time Code]	✓	✓	✓	✓	✓	✓	
	[Mode du Time Code]	✓	✓	✓	✓	✓	✓	
	[Sortie code temp. HDMI]						✓	
[Niveau de luminosité]		✓	✓	✓	✓	✓	✓	✓
[Anamorphique(4:3)]							✓	
 [Vidéo] :  [Focus]								
[Rég. perso. AF(Vidéo)]	[OUI]/[NON]	✓	✓	✓	✓	✓	✓	✓
	[RÉG.]	✓	✓	✓	✓	✓	✓	✓
[AF continu]		✓	✓	✓	✓	✓	✓	✓
[Lampe ass. AF]			✓	✓	✓	✓	✓	✓
[Focus Peaking]	[OUI]/[NON]	✓	✓	✓	✓	✓	✓	✓
	[RÉG.]	✓	✓	✓	✓	✓	✓	✓
[Vitesse movem. AF 1-zone]		✓	✓	✓	✓	✓	✓	✓
 [Vidéo] :  [Audio]								
[Affichage du niveau d'enreg. son]		✓	✓	✓	✓	✓	✓	
[Réglage niveau d'enreg. son]		✓	✓	✓	✓	✓	✓	
[Limiteur du niveau d'enreg. son]		✓	✓	✓	✓	✓	✓	
[Réduction bruit vent]		✓	✓	✓	✓	✓	✓	
[Vent coupé]		✓	✓	✓	✓	✓	✓	
[Prise microphone]		✓	✓	✓	✓	✓	✓	✓
[Microphone spécial]		✓	✓	✓	✓	✓	✓	✓
[Rég. adapt. micro. XLR]		✓	✓	✓	✓	✓	✓	✓
[Sortie du son]		✓	✓	✓	✓	✓	✓	✓
[Volume du casque]		✓	✓	✓	✓	✓	✓	✓

Menu		iA	P	A	S	M		S&Q
 [Vidéo] :  [Autres (Vidéo)]								
[Mode discret]		✓	✓	✓	✓	✓	✓	✓
[Stabilisat. d'image]	[Mode de fonctionnem.]	✓	✓	✓	✓	✓	✓	✓
	[Boîtier (B.I.S.) / Objectif (O.I.S.)]	✓	✓	✓	✓	✓	✓	✓
	[Quand activer]	✓	✓	✓	✓	✓		
	[Stabilis. élec. (vidéo)]	✓	✓	✓	✓	✓	✓	
	[Augmenter Stab. Im. (vidéo)]	✓	✓	✓	✓	✓	✓	✓
	[Anamorphique (vidéo)]	✓	✓	✓	✓	✓	✓	✓
	[Régl. longueur focale]	✓	✓	✓	✓	✓	✓	✓
[Recadrage Live]							✓	

Spécifications

Les caractéristiques peuvent être soumises à des changements en vue d'une amélioration des performances.

Boîtier de l'appareil photo numérique (DC-S5) :

Précautions à prendre

Source d'alimentation :	8,4 V===
Consommation d'énergie :	4,3 W (lors d'un enregistrement avec l'écran), 3,2 W (lors de la lecture avec l'écran) [Lorsque vous utilisez l'objectif interchangeable (S-R2060)]

Type	
Type	Appareil photo reflex numérique à objectif interchangeable
Support d'enregistrement	Carte mémoire SD / Carte mémoire SDHC / Carte mémoire SDXC <ul style="list-style-type: none"> • Logement pour carte 1 <ul style="list-style-type: none"> – Conforme avec la classe de vitesse UHS 3, UHS-I/ UHS-II – Conforme avec la classe de vitesse vidéo 90, UHS-II • Logement pour carte 2 <ul style="list-style-type: none"> – Conforme avec la classe de vitesse UHS 3, UHS-I La fonction d'enregistrement double logement est disponible.
Monture de l'objectif	Leica Camera AG L-Mount
Capteur d'image	
Capteur d'image	Capteur CMOS plein cadre 35 mm (35,6 mm×23,8 mm), total de 25.280.000 pixels, filtre couleur primaire
Nombre de pixels efficaces de l'appareil photo	24.200.000 pixels
Latitude de pose	
14+ valeurs F ([V-Log])	

Format d'enregistrement pour photo	
Format de fichier pour photo	JPEG (conforme DCF, conforme Exif 2.31) / RAW / photo HLG (conforme CTA-2072)
Format de fichier des photos 6K/4K	Photo 6K : MP4 (H.265/HEVC, AAC (2 canaux)) Photo 4K : MP4 (H.264/MPEG-4 AVC, AAC (2 canaux))
Taille des images (pixels)	<p>Lorsque le format est [4:3]</p> <p>[L] : 5328×4000 (3536×2656)* [M] : 3792×2848 (2560×1920)* [S] : 2688×2016 (1840×1376)* [Mode Haute Résolution] ([XL]) : 10656×8000 [Mode Haute Résolution] ([LL]) : 7552×5664 Photo 6K : 4992×3744 Photo 4K : 3328×2496 (3328×2496)* [Photo HLG] ([Full-Res.]) : 5312×3984 [Photo HLG] ([4K-Res.]) : 2880×2160 (2880×2160)*</p> <p>Lorsque le format est [3:2]</p> <p>[L] : 6000×4000 (3984×2656)* [M] : 4272×2848 (2880×1920)* [S] : 3024×2016 (2064×1376)* [Mode Haute Résolution] ([XL]) : 12000×8000 [Mode Haute Résolution] ([LL]) : 8496×5664 Photo 6K : 5184×3456 Photo 4K : 3504×2336 (3504×2336)* [Photo HLG] ([Full-Res.]) : 5984×4000 [Photo HLG] ([4K-Res.]) : 3232×2160 (3232×2160)*</p> <p>Lorsque le format est [16:9]</p> <p>[L] : 6000×3368 (3984×2240)* [M] : 4272×2400 (2880×1624)* [S] : 3024×1704 (1920×1080)* [Mode Haute Résolution] ([XL]) : 12000×6736 [Mode Haute Résolution] ([LL]) : 8496×4784 Photo 4K : 3840×2160 (3840×2160)* [Photo HLG] ([Full-Res.]) : 5888×3312 [Photo HLG] ([4K-Res.]) : 3840×2160 (3840×2160)*</p> <p>* Ce qui figure entre parenthèses concerne les objectifs APS-C</p>

Taille des images (pixels)	<p>Lorsque le format est [1:1] [L] : 4000×4000 (2656×2656)* [M] : 2848×2848 (1920×1920)* [S] : 2016×2016 (1376×1376)* [Mode Haute Résolution] ([XL]) : 8000×8000 [Mode Haute Résolution] ([LL]) : 5664×5664 Photo 4K : 2880×2880 (2880×2880)* [Photo HLG] ([Full-Res.]) : 4000×4000 [Photo HLG] ([4K-Res.]) : 2144×2144 (2144×2144)*</p> <p>Lorsque le format est [65:24] [L] : 6000×2208</p> <p>Lorsque le format est [2:1] [L] : 6000×3000</p> <p>* Ce qui figure entre parenthèses concerne les objectifs APS-C</p>
Qualité d'image pour photos	Fin / Standard / RAW+Fin / RAW+Standard / RAW

Format d'enregistrement des vidéos	
Format vidéo	MP4 (H.264/MPEG-4 AVC, H.265/HEVC) / MOV (H.264/MPEG-4 AVC, H.265/HEVC)
Format audio	MP4 AAC (2 canaux)
	MOV LPCM (2 canaux, 48 kHz/16 bits)
Qualité d'image pour vidéo	Consultez les pages 250 et 285 de ce document pour avoir de informations sur la résolution, la fréquence d'images d'un enregistrement, et d'autres éléments de la qualité d'image.
S&Q (Lent & rapide)	[Changement NTSC/PAL] : [NTSC] Lorsque le paramètre de la qualité d'image est [4K/8bit/100M/30p] Fréquence d'images : 1 fps à 60 fps Lorsque le paramètre de la qualité d'image est [4K/8bit/100M/24p] Fréquence d'images : 1 fps à 60 fps Lorsque le paramètre de la qualité d'image est [FHD/8bit/28M/60p] Fréquence d'images : 1 fps à 180 fps Lorsque le paramètre de la qualité d'image est [FHD/8bit/20M/30p] Fréquence d'images : 1 fps à 180 fps Lorsque le paramètre de la qualité d'image est [FHD/8bit/24M/24p] Fréquence d'images : 1 fps à 180 fps
	[Changement NTSC/PAL] : [PAL] Lorsque le paramètre de la qualité d'image est [4K/8bit/100M/25p] Fréquence d'images : 1 fps à 60 fps Lorsque le paramètre de la qualité d'image est [FHD/8bit/28M/50p] Fréquence d'images : 1 fps à 180 fps Lorsque le paramètre de la qualité d'image est [FHD/8bit/20M/25p] Fréquence d'images : 1 fps à 180 fps

Viseur	
Système	Format 4:3, 0,39 pouces, environ 2.360.000 points, viseur en direct organique EL (OLED)
Taux du champ de vision	Environ 100 %
Grossissement	Environ $0,74 \times (-1,0 \text{ m}^{-1} \text{ à } 50 \text{ mm jusqu'à l'infini, avec un format réglé sur [3:2])$
Point œil	Environ 20,0 mm (à $-1,0 \text{ m}^{-1}$)
Plage de réglage dioptrique	Dioptrie de $-4,0$ à $+4,0$
Détecteur oculaire	Oui
Écran	
Système	Format 3:2, 3,0 pouces, Écran d'environ 1.840.000 de points, écran tactile capacitif
Taux du champ de vision	Environ 100 %
Mise au point	
Type MPA	Type TTL basé sur la détection de l'image (Contraste MPA)
Mode de mise au point	AFS / AFC / MF (MPA S / MPA C / MPM)
Mode MPA	Détection automatique (Visage/Yeux/Corps/Animal) / Suivi / 225-zones / Zone (Verticale/Horizontale) / Zone (Carré) / Zone (Ovale) / 1-zone+ Supplémentaire / 1-zone / Point précis / Personnalisé 1, 2, 3, La sélection de la zone de mise au point est possible de façon tactile ou avec la manette

Contrôle de l'exposition	
Système de photométrie, Mode photométrie	Mesure 1728-zones, mesure multiple / mesure centrale pondérée / mesure ponctuelle / mesure haute lumière pondérée
Plage de mesure	EV 0 à EV 18 (Objectif F2.0, conversion ISO100)
Exposition	Réglage EA (P) / Réglage EA avec priorité à l'ouverture (A) / Réglage EA avec priorité à la vitesse d'obturation (S) / Réglage manuel de l'exposition (M)
Compensation d'exposition	Intervalles de 1/3 EV, ± 5 EV
Sensibilité ISO (sensibilité de la sortie standard)	AUTO / 100 à 51200, Lorsque [Sensibilité étendue] est sélectionné : AUTO / 50 à 204800, Intervalles de 1/3 EV
Stabilisateur d'image	
Type de stabilisateur d'image	Compatible avec le capteur d'image à décalage, stabilisateur sur 5 axes, Double S.I.2
Effet du stabilisateur d'image	Stabilisateur d'image intégré au boîtier : 5,0 arrêts [Longueur focale f=60 mm, en utilisant un objectif interchangeable (S-R2060)] Double S.I.2 : 6,5 arrêts [Longueur focale f=200 mm, en utilisant un objectif interchangeable (S-E70200)] (Basé sur la norme CIPA, orientation/inclinaison)
Balance des blancs	
Mode Balance des blancs	ÉAB / ÉABc / ÉABw / Journée / Nuageux / Ombre / Éclairage incandescent / Flash / Réglage des blancs 1, 2, 3, 4 / Réglage de la température de la couleur 1, 2, 3, 4

Obturbateur		
Format	Obturbateur de plan focal	
Vitesse d'obturation	Photos : Obturbateur mécanique : Pose en un temps (max. 30 minutes environ), 60 secondes à 1/8000 ^e de seconde Rideau avant électronique : Pose en un temps (max. 30 minutes environ), 60 secondes à 1/2000 ^e de seconde Obturation électronique : Pose en un temps (max. 60 secondes environ), 60 secondes à 1/8000 ^e de seconde Vidéos : 1/25 ^e * de seconde à 1/16000 ^e de seconde * Lorsque [Mode exposit.] est réglé sur [M] dans le mode création vidéo et que le mode de mise au point est réglé sur [MF], ceci peut être configuré sur 1/2	
Vitesse de synchronisation du flash	Égal à ou plus petit que 1/250 ^e de seconde* * Le nombre guide diminue à 1/250 ^e de seconde, seulement durant les modes [S]/[M]	
Prises de vues en rafale		
Obturbateur mécanique/ Obturbateur électronique premier rideau	Vitesse rapide	7 images/seconde ([AFS], [MF]) / 5 images/seconde ([AFC])
	Vitesse moyenne	5 images/seconde
	Vitesse lente	2 images/seconde
Obturbateur électronique	Vitesse rapide	7 images/seconde ([AFS], [MF]) / 5 images/seconde ([AFC])
	Vitesse moyenne	5 images/seconde
	Vitesse lente	2 images/seconde

Nombre maximum d'images enregistrables	[FINE] / [STD.] : 999 images ou plus [RAW+FINE] / [RAW+STD.] / [RAW] : 24 images ou plus (Lorsque l'enregistrement est effectué sous les conditions de test spécifiées par Panasonic (Utilisation d'une carte compatible UHS-II dans le logement pour carte 1))
Zoom	
Convertisseur télé étendu (Photo)	Max. 2×* (lorsque une taille d'image [S] est sélectionnée.) * Max. 1,9× en utilisant des objectifs APS-C
Microphone / Haut-parleur	
Microphone	Stéréo
Haut-parleur	Monaural
Interface	
USB	USB Type-C™, SuperSpeed USB3.1 GEN1 • Les données venant d'un PC ne peuvent pas être écrites sur l'appareil photo en utilisant le câble de raccordement USB.
[HDMI]	micro HDMI Type D
[REMOTE]	Prise de Ø 2,5 mm
[MIC]	Mini prise stéréo de Ø 3,5 mm, Entrée micro (alimentée) /Entrée microphone /Entrée ligne (Actionnez le menu pour basculer entre ces entrées), Niveau d'entrée standard : -55 dBV (Entrée microphone) / -10 dBV (Entrée ligne)
Casque	Mini-prise stéréo de Ø 3,5 mm
Résistance aux éclaboussures	
Oui	

Dimensions externes / poids	
Dimensions externes	Environ 132,6 mm (L)×97,1 mm (H)×81,9 mm (P) (5,22" (L)×3,82" (H)×3,22" (P)) (partie en saillie non comprise)
Poids	Environ 714 g/1,58 lb (boîtier de l'appareil photo, avec batterie et une carte) Environ 630 g/1,39 lb (boîtier de l'appareil photo uniquement)
Configuration requise	
Température de fonctionnement recommandée	0 °C à 40 °C (32 °F à 104 °F)
Humidité relative admissible	10 %RH à 80 %RH

Objectif interchangeable plein cadre 35 mm :
S-R2060 “LUMIX S 20-60 mm F3.5-5.6”

Monture	Leica Camera AG L-Mount
Longueur focale	f=20 mm à 60 mm
Construction de l'objectif	11 éléments dans 9 groupes (2 lentilles asphériques, 3 lentilles ED, 1 lentille UHR)
Type de diaphragme	9 lames de diaphragme/Diaphragme à ouverture circulaire
Ouverture maximale	F3.5 (Grand-angle) à F5.6 (Téléobjectif)
Valeur d'ouverture minimum	F22
Angle de vue	94° (Grand-angle) à 40° (Téléobjectif)
Distance de mise au point	0,15 m (0,49 pi) à ∞ (de grand-angle à la longueur focale de 26 mm)/0,4 m (1,31 pi) à ∞ (Téléobjectif) (à partir de la ligne de référence de la distance de mise au point)
Grossissement maximum de l'image	0,43× (longueur focale 26 mm)
Stabilisateur optique de l'image	Non
Diamètre filtre	67 mm
Diamètre maximum	∅77,4 mm (3,0")
Longueur totale	Environ 87,2 mm (3,4") (du bout de l'objectif à la base de la monture de l'objectif)
Poids	Environ 350 g (0,77 lb)
Résistance à la poussière et aux éclaboussures	Oui
Température de fonctionnement recommandée	-10 °C à 40 °C (14 °F à 104 °F)
Humidité relative admissible	10 %RH à 80 %RH

Index

Chiffres

1 "PHOTO 6K/4K"	326
1 photo RAW+JPG	325
1-zone (MPA)	110
1-zone+ (MPA)	110
225-zone (MPA)	107

A

Adaptateur pour microphone XLR	296
Adaptateur secteur	492, 521
Adresse réseau	469
Affich. mémoire	389
Affichage agrandi	306
Affichage anamorphique étendu	286, 392, 409
Affichage boosté	386
Affichage calendrier	309
Affichage de l'assistance MPM	374
Affichage de la zone MPA	385
Affichage des informations (Durant la sortie HDMI)	292, 393
Affichage du niveau d'enreg. son	263, 368
Affichage pivoté	407
Afficher/Masquer disp. écran	391
Afficher/masquer mode MPA	375
Affinage post-enregistrement	140
Ajustement dioptrique	65
Alimentation USB	400
Anamorphique (4:3)	284, 366
Anamorphique (vidéo)	182, 359
Android	419
Animation image par image	149, 360
Aperçu effet d'ouverture	326, 394
Aperçu photo/vidéo	388
Assist. Visual. LUT	278, 392
Assist. visual. LUT (Moniteur)	408
Assistance Aperçu HLG	282, 392

Assistance Aperçu HLG (Écran)	409
Assistance MPM	374
Assistant de visualisation V-Log L	278, 392
Augmenter Stab. Im. (vidéo)	182, 359

B

Balance des blancs	202
Balance des blancs auto	203
Bandoulière	33
Batterie	34, 37, 520
Bip	399
Bluetooth	400, 420
Bouton vidéo (télécommande)	381, 491
Bracketing	156, 358
Bracketing avec mise au point	160
Bracketing de l'exposition	159
Bracketing de l'ouverture	159
Bracketing de la balance des blancs	161
Bracketing de la balance des blancs (Température couleur)	161

C

Câble de raccordement USB	35, 39, 474, 479, 480, 483, 485, 486
Cadre mise au point Mvt transversal	377
Canal sans fil	237, 357
Carte	24, 46, 88, 521
Chang LVF/écran	398
Changement logement carte	302, 328
Charge	34
Chargement du mode personnalisé	340
Charger mode Personnalisé	403
Chgmt MPA vert./hor.	119, 373
Classe de vitesse SD	25

- Classe de vitesse UHS 25
 Classe de vitesse vidéo 25
 Classement 411
 Clignotement mise en évidence 389
 Code temporel 254, 366
 Commande bague de mise au point
 394
 Commande EA 325
 Commutateur NTSC/PAL 248, 366
 Compensation de l'exposition 196
 Compensation de l'exposition auto
 235, 357
 Compensation Diffraction 354
 Compensation du contre-jour 78
 Compensation du vignettage 354
 Composition en affichage réel
 162, 361
 Compteur d'exposition 388
 Compteur spotmètre de luminance
 266, 391
 Condensation 20
 Configuration de filtre 215, 355
 Configuration du commutateur
 d'opération de la molette avant/arrière
 381
 Configuration du commutateur de
 fonctionnement de la molette 330
 Configuration du verrouillage de
 commande 378
 Configuration sans fil 238, 358
 Confirmation de suppression 414
 Connexion PC 451, 468, 478, 484
 Connexion télé 401
 Contour du cadre 391
 Contraste 211
 Contrôle du coude 260
 Convertisseur télé étendu 125, 360
 Copie 413
 Coupleur C.C. 492
 Couvercle de la griffe porte-accessoires
 227
 Création d'une photo à partir d'une vidéo
 305
- ## D
-
- Débit rafale 130
 Décalage de programme 186
 Déclencheur à distance 433, 491
 Déclencheur mi-course 376
 Déclencheur MPA 376
 Déclencheur tactile 80
 Désactivation auto viseur/écran
 44, 396
 Détecteur viseur 66, 398
 Détecteur viseur MPA 376
 Détection animal 103
 Détection automatique de scène 78
 Détection visage/yeux/corps/animal
 79, 102
 Diaporama 407
 Diminuer scintillement (vidéo) 365
 Division vidéo 318, 412
 Durée d'enregistrement disponible... 525
 Durée d'enregistrement disponible
 (pour un enregistrement vidéo) 526
 Durée d'enregistrement vidéo 529
- ## E
-
- EA tactile 81
 Éco. énergie si utilisation viseur
 44, 396
 Écran 53, 493
 Écran des vignettes 308
 Écran externe/enregistreur externe... 289
 Écran forme d'onde 264, 393
 Écran tactile 64
 Effet de filtre 215, 355
 Empilement de mises au point 171

Enr. dans mes favoris (Connexion Wi-Fi)	464
Enregistrement anamorphosé.....	283
Enregistrement avant rafale.....	137, 361
Enregistrement avec intervallo-mètre	145, 360
Enregistrement connecté	484
Enregistrement journal	276
Enregistrement simultané sans filtre	220, 355
Enregistrement vidéos	240
Envoyer image (Téléphone intelligent)	400, 447, 449
Espace couleur	371, 479
État du S.I.	390
Exposition auto en P/A/S/M	241, 372
Exposition multiple	362
F	
Fichier rafale 6K/4K	139
Flash	227
Flash externe	227
Flash forcé non	229
Flash sans fil.....	236
Fonction de dépoussiérage.....	517
Fonction de détection de l'orientation verticale.....	58
Fonction double logement pour carte	88, 395
Fonction Wi-Fi.....	399, 416
Format.....	83, 350
Format d'enreg. de fichier	249, 366
Format d'envoi du fichier.....	466
Format de carte	395
Format du papier.....	488
Formatage carte.....	48
Fourniture d'électricité.....	41
Fuseau horaire.....	404
G	
Grille de référence.....	385
Grossir depuis la MPA.....	408
Guide MPM	374
H	
Hautes lumières	211
HDAVI Control™.....	476
Histogramme	384
I	
Image de groupe	310
Impression.....	454, 486
Impression avec date	488
Impression sans fil.....	454
Incréments ISO	370
Indicateur de cadre d'enregistrement rouge	393
Informations sur droits d'auteur.....	395
iOS	419
J	
Jauge de niveau	391
Journalisation de localisation	400
Journalisation du lieu.....	439
L	
Lampe ass. MPA.....	355
Langue	405
Lecture	300
Lecture Photo 6K/4K	328
Lecture sur télé.....	475
Lecture vidéo.....	303
Limite du cloud	466
Limiteur du niveau d'enreg. sonore	263, 368
Logement de la carte de destination	88, 327
Longueur focale.....	388

- Longueur focale définie..... 183, 359
- Luminosité de l'écran 398
- Luminosité viseur 398
- LUMIX CLUB 469
- LUMIX Sync 419
- LUMIX Tether..... 484
- M**
-
- Manette 63
- Manuel en ligne..... 405
- Marque de cadre..... 268, 385
- Marqueur central..... 393
- Menu configuration 395
- Menu configuration Wi-Fi..... 399, 468
- Menu lecture 406
- Menu Perso..... 341
- Menu personnalisé..... 370
- Menu photo 350
- Menu rapide 69, 332
- Menu vidéo 364
- Mesure centrale pondérée 184
- Mesure haute lumière pondérée 184
- Mesure multiple..... 184
- Mesure ponctuelle..... 184
- Mesure spot pour 1 photo 325
- Micro-câble HDMI 289, 473, 475, 477
- Microphone canon stéréo 293, 368
- Microphone externe 293
- Microphone spécial 294, 368
- Mise à jour du micrologiciel..... 19, 405
- Mise au point..... 94, 256
- Mise au point automatique 94
- Mise au point avec surlignement 356
- Mise au point manuelle 120
- Mise en marche à distance 400, 440
- Mise en page 488
- Mode 4K/50p Bit 292, 393
- Mode 4K/60p Bit 292, 393
- Mode activation..... 357
- Mode auto intelligent 77
- Mode d'entraînement 128
- Mode de mise au point..... 93
- Mode de réglage manuel de l'exposition
..... 192
- Mode déclenchement..... 232
- Mode du programme EA 185
- Mode EA avec priorité à l'ouverture
..... 187
- Mode EA avec priorité à la vitesse
d'obturation..... 190
- Mode économie d'énergie 44, 396
- Mode enregistrement 60
- Mode exposition 245, 364
- Mode films créatifs 244
- Mode flash..... 229, 357
- Mode Haute Résolution..... 221, 351
- Mode HDMI (lecture)..... 401
- Mode lecture..... 407
- Mode mesure 184, 350
- Mode MPA..... 100
- Mode nuit..... 387
- Mode personnalisé..... 337
- Mode ralenti & accéléré..... 244, 269
- Mode silencieux..... 174, 358
- Mode USB 400
- Mode veille 44, 396
- Mode veille (Wi-Fi) 44, 396
- Molette arrière 61
- Molette avant..... 61
- Molette de contrôle..... 62
- Mot de passe Wi-Fi 468
- Motif zébré..... 267, 393
- MOV 249, 366
- MP postérieure (Post-Focus) 166, 362
- MP4..... 249, 366
- MPA..... 94
- MPA C 93
- MPA continu 256, 367

- MPA dans un ciel étoilé 95
 MPA OUI 95, 122
 MPA pour faible éclairage 95
 MPA rapide 376
 MPA S 93
 MPA tactile 80, 117, 377
 MPA+EA 117
 MPA+MPM 373
 MPM 120
- N**
-
- Netteté 212
 Nettoyage 517
 Nettoyage du capteur 404
 Neutralisateur bruit du vent 263, 368
 Niveau de luminosité 259, 366
 Nom de l'appareil 468
 Nombre d'impressions 488
 Nombre de photos immobiles pouvant être prises 528
 Nombre de photos pouvant être prises 525
 Nombre de photos pouvant être prises sans interruption 131
 Norme DCF 302
 Numéro de dossier 89, 91, 479, 499, 501
 Numéro de fichier 89, 479, 499, 501
- O**
-
- Objectif 23, 49, 519
 Obturateur électronique 175, 360
 Obturateur mécanique 175, 360
 Œilleton du viseur 518
 Ombres 211
 Onglet tactile 377
- P**
-
- Panneau de contrôle 67, 71, 497
 Param. Réseau Wi-Fi 400
 Paramètre d'affichage de la compensation d'exposition 379
 Paramètre d'affichage ISO 379
 Paramètre Gamma (Style photo) 208, 350
 Paramètre ralenti & accéléré 270, 366
 Paramètre touche Fn de l'objectif 394
 Paramètres du Mode personnalisé ... 338
 Paramètres du Style photo 370
 Paramètres mode personnalisé 403
 Paramètres Q.MENU 332, 377
 Paramètres tactiles 377
 Parasoleil 51
 Pavé tactile MPA 118, 377
 Personnaliser (MPA) 113
 PHOTO 6K/4K 133, 361
 Photo HLG 225, 350
 PHOTOfunSTUDIO 481
 PictBridge 486
 Pivotement 412
 Plage i.dynamique 353
 Plan focal sans fil 239, 358
 Point départ MPA C (225-zones) 107, 377
 Point précis (MPA) 111
 Port USB 39, 474
 Portée MPA ponctuelle 97
 Pose en un temps 194, 433
 Pré-rafale 6K/4K 135
 Prévisualisation 195
 Prévisualisation auto 382
 Prévisualisation constante 383
 Priorité batterie 401, 490
 Priorité MPA/Déclencheur 373
 Prise casque 298
 Prise d'alimentation 490
 Prise de vues à distance 431
 Prise de vues en rafales 129
 Prise HDMI 289, 473

Prise microphone 293, 368
 Protection 411

Q

Qualité de l'image 86, 211, 350
 Qualité enregistrement 250, 366

R

Rafale 6K/4K 134
 Rafale 6K/4K (S/S) 135
 Rafraî. pixel 404
 RAW 86
 Recadrage Live 272, 369
 Réd. Rolling Shutter 140
 Redimensionnement 412
 Réduc. bruit expo. long 351
 Réduction bruit PHOTO 6K/4K
 141, 410
 Réduction du bruit 212
 Référence de la distance
 d'enregistrement 123
 Rég. affichage LVF/écran 387
 Rég. agrandiss. zone MPA 376
 Régl. adapt. micro. XLR 296, 368
 Réglage automatique de l'horloge
 400, 441
 Réglage de l'horloge 54, 404
 Réglage de la balance des blancs 206
 Réglage de la jauge de niveau 398
 Réglage de la manette 381
 Réglage de la molette 380
 Réglage du décalage d'exposition 371
 Réglage du flash 233, 357
 Réglage manuel flash 232, 238, 357
 Réglage MPA point précis 375
 Réglage niveau enreg. sonore
 263, 368
 Réglage personnalisé MPA (Photo)
 98, 355

Réglage personnalisé MPA (Vidéo)
 258, 367
 Réglage pris. vues raf. 1 ... 129, 133, 359
 Réglage pris. vues raf. 2 ... 129, 133, 359
 Réglage touche Fn 323, 378
 Réglages dossier/fichier 89, 395
 Réglages écran 397
 Réglages Films créatifs 247, 372
 Régler zone focus 325
 Réinitialisation 76, 403
 Réinitialisation de la compensation de
 l'exposition 372
 Renumérotation du fichier 91, 395
 Reprise position d'obj. 394
 Rétablir valeurs par défaut 327, 328
 Retard de l'obturateur 360
 Retardateur 154, 361
 Rideau avant électronique 175, 360

S

Saisie des caractères 415
 Sans fil 237, 357
 Sans yeux rouges 231, 357
 Saturation 211
 Sauvegarder en mode personnalisé
 337, 403
 Sauvegarder PHOTO 6K/4K Brut
 144, 410
 Sauvrg/Rétab. les param. app. photo
 343, 403
 Sélecteur d'enregistrement/lecture 326
 Sélecteur Rec/Playback 328
 Sensibilité étendue 371
 Sensibilité ISO 199
 Sensibilité ISO (Photo) 352
 Sensibilité ISO (vidéo) 262, 364
 Service de synchro cloud 458
 Service Web 456
 Sortie du mode veille 400, 434
 Sortie du son 298, 368

Sortie du son (HDMI)	292, 393
Sortie enr. HDMI	292, 393
Sortie HDMI	289
Stabilis. élec. (vidéo).....	179, 359
Stabilisateur d'image.....	177, 359
Stockage (enregistreur)	483
Style de l'affichage LVF/écran	327
Style photo	208, 350
Suivi (MPA).....	79, 105
Superposition transparente	390
Suppression	311
Suppression de toutes les images	414
Suppression une par une.....	311
Supprimer données lieu	466
Synchro Flash	234, 357

T

Taille de l'envoi	466
Taille de la photo.....	85, 350
Taux de compression.....	86, 350
Teinte	211
Témoin d'enregistrement HDMI	292, 393
Témoin de connexion sans fil ...	402, 416
Ton de la couleur	211
Touche d'enregistrement vidéo.....	240
Touche Fn.....	321, 322
Touche WB/ISO/Exposition	379
Traitement des RAW.....	312, 410
Transfert automatique	400, 437
Trépied.....	523
Trépied à poignée	492
Tri images	408
TTL.....	232, 233
Type d'obturateur	175, 360

U

USB.....	400
----------	-----

V

Vent coupé	295, 368
Verr. bague mise au pt.....	374
Verrou AF/AE	373
Verrouillage commande	326
Verrouillage MPA/EA.....	198
Verrouillage Wi-Fi.....	469
Version du micrologiciel	405
Vidéo accélérée.....	410
Vidéo HLG.....	280
Vidéo image par image	410
VIERA Link (CEC).....	402, 476
Viseur	65, 397, 493
Visualisation de photos	300
Vitesse d'affichage écran	396
Vitesse d'affichage LVF.....	397
Vitesse d'obturation minimale	352
Vitesse movem. 1-zone MPA	356
V-Log.....	276
Volume du casque.....	299, 369, 399
Voyant communication	239, 358
Voyant d'accès à la carte	46
Vue en direct monochrome	392

W

Wi-Fi.....	399, 416
WPS	460, 463

Z

Zone (MPA)	108
Zone image de vidéo	249, 366
Zoom	124
Zoom optique	124
Zoom tactile.....	126

Marques de commerce et licences



- L-Mount est une marque déposée de Leica Camera AG.
- Le logo SDXC est une marque de commerce de SD-3C, LLC.
- Les termes HDMI et HDMI High-Definition Multimedia Interface, de même que le logo HDMI sont des marques commerciales ou des marques déposées de HDMI Licensing Administrator, Inc. aux États-Unis et dans d'autres pays.
- USB Type-C™ et USB-C™ sont des marques commerciales d'USB Implementers Forum.
- Le logo SuperSpeed USB Trident est une marque déposée d'USB Implementers Forum, Inc.
- QuickTime et le logo QuickTime sont des marques de commerce ou des marques déposées de Apple Inc. et sont utilisées sous licence.
- HDAVI Control™ est une marque de commerce de Panasonic Corporation.
- Adobe est une marque de commerce ou une marque déposée de Adobe Systems Incorporated aux États-Unis et/ou dans d'autres pays.
- Pentium est une marque de commerce de Intel Corporation aux États-Unis et/ou dans d'autres pays.
- Windows est une marque déposée ou une marque de commerce de Microsoft Corporation aux États-Unis et/ou dans d'autres pays.



- Final Cut Pro, Mac, OS X et macOS sont des marques déposées de Apple Inc. aux États-Unis et dans d'autres pays.
- App Store est une marque de service de Apple Inc.
- Google, Android et Google Play sont des marques de commerce de Google LLC.
- La marque et les logos Bluetooth® sont des marques déposées appartenant à Bluetooth SIG, Inc. et toute utilisation de telles marques par Panasonic Corporation est sous licence. Les autres marques de commerce et dénominations commerciales appartiennent à leurs propriétaires respectifs.
- Le logo Wi-Fi CERTIFIED™ est une marque de certification de Wi-Fi Alliance®.
- Le logo Wi-Fi Protected Setup™ est une marque de certification de Wi-Fi Alliance®.
- "Wi-Fi®" est une marque déposée de Wi-Fi Alliance®.
- "Wi-Fi Protected Setup™", "WPA™", et "WPA2™" sont des marques de commerce de Wi-Fi Alliance®.
- Ce produit utilise la technologie "DynaFont" de DynaComware Corporation. DynaFont est une marque déposée de DynaComware Taiwan Inc.
- QR Code est une marque déposée de DENSO WAVE INCORPORATED.
- Les autres noms, raisons sociales et appellations de produits cités dans ce document sont des marques commerciales ou des marques déposées de leurs détenteurs respectifs.

Ce produit fait l'objet d'une licence de portefeuille de brevets AVC pour l'utilisation personnelle ou non commerciale d'un particulier (i) pour encoder de la vidéo selon la norme AVC ("AVC Video") et/ou (ii) décoder de la vidéo AVC encodée par un particulier engagé dans une activité personnelle et/ou obtenue auprès d'un fournisseur de vidéos qui détient une licence lui permettant de fournir des vidéos AVC. Aucune licence ou permission tacite ne sera accordée pour tout autre usage. Des informations supplémentaires peuvent être obtenues auprès de MPEG LA, L.L.C.

Visiter <http://www.mpegla.com>

Élimination des équipements et des piles/batteries usagés

Applicable uniquement dans les pays membres de l'Union européenne et les pays disposant de systèmes de recyclage.



Apposé sur le produit lui-même, sur son emballage, ou figurant dans la documentation qui l'accompagne, ce pictogramme indique que les piles/batteries, appareils électriques et électroniques usagés doivent être séparés des ordures ménagères.

Afin de permettre le traitement, la valorisation et le recyclage adéquats des piles/batteries et des appareils usagés, veuillez les porter à l'un des points de collecte prévus, conformément à la législation nationale en vigueur.

En les éliminant conformément à la réglementation en vigueur, vous contribuez à éviter le gaspillage de ressources précieuses ainsi qu'à protéger la santé humaine et l'environnement.

Pour de plus amples renseignements sur la collecte et le recyclage, veuillez vous renseigner auprès des collectivités locales.

Le non-respect de la réglementation relative à l'élimination des déchets est passible d'une peine d'amende.



Note relative au pictogramme à apposer sur les piles/batteries (pictogramme du bas) :

Si ce pictogramme est combiné avec un symbole chimique, il répond également aux exigences posées par la Directive relative au produit chimique concerné.