

OLYMPUS®

APPAREIL PHOTO
NUMÉRIQUE

E-M5 Mark II

Manuel
d'instructions

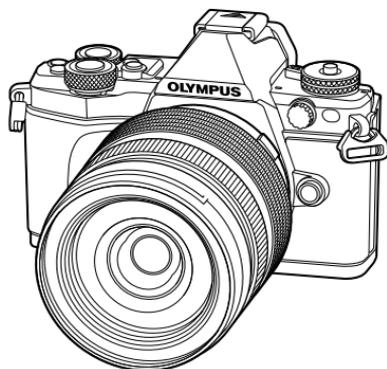

Table des matières

Index rapide de tâches

1. Préparation
2. Prise de vue
3. Affichage
4. Fonctions du menu
5. Connexion de l'appareil photo à un smartphone
6. Connexion de l'appareil photo à un ordinateur et à une imprimante
7. Batterie, chargeur de batterie et carte
8. Objectifs interchangeables
9. Utilisation d'accessoires vendus séparément
10. Informations
11. PRÉCAUTIONS DE SÉCURITÉ

Model No. : E-M5 II

- Nous vous remercions d'avoir acheté un appareil photo numérique Olympus. Avant de commencer à utiliser votre nouvel appareil photo, veuillez lire attentivement ces instructions afin d'optimiser ses performances et sa durée de vie. Conservez ce manuel dans un endroit sûr pour pouvoir vous y référer ultérieurement.
- Nous vous recommandons de prendre des photos-test pour vous habituer à votre appareil avant de commencer à prendre de photos importantes.
- Les captures d'écran et les illustrations de l'appareil photo présentées dans ce manuel ont été réalisées au cours des phases de développement et peuvent ne pas correspondre au produit réel.
- En cas d'ajouts et/ou de modifications apportés aux fonctions pendant la mise à jour du firmware de l'appareil photo, le contenu sera différent. Pour obtenir les informations les plus récentes, veuillez visiter le site Web d'Olympus.

- Cette notice concerne le flash fourni et est tout particulièrement destinée aux utilisateurs en Amérique du Nord.

Information for Your Safety

IMPORTANT SAFETY INSTRUCTIONS

When using your photographic equipment, basic safety precautions should always be followed, including the following:

- Read and understand all instructions before using.
- Close supervision is necessary when any flash is used by or near children. Do not leave flash unattended while in use.
- Care must be taken as burns can occur from touching hot parts.
- Do not operate if the flash has been dropped or damaged - until it has been examined by qualified service personnel.
- Let flash cool completely before putting away.
- To reduce the risk of electric shock, do not immerse this flash in water or other liquids.
- To reduce the risk of electric shock, do not disassemble this flash, but take it to qualified service personnel when service or repair work is required. Incorrect reassembly can cause electric shock when the flash is used subsequently.
- The use of an accessory attachment not recommended by the manufacturer may cause a risk of fire, electric shock, or injury to persons.

SAVE THESE INSTRUCTIONS

Indications utilisées dans ce manuel

Les symboles suivants sont utilisés dans ce manuel.

 Précautions	Informations importantes concernant des facteurs susceptibles de provoquer un dysfonctionnement ou des problèmes de fonctionnement. Signale également les actions qui doivent être absolument évitées.
 Remarques	Points à prendre en compte lors de l'utilisation de l'appareil photo.
 Conseils	Astuces et informations utiles qui vous aideront à tirer le meilleur résultat de votre appareil photo.
	Pages de référence décrivant des informations ou des détails pertinents.

Index rapide de tâches	7
Nom des pièces	10
Préparation	12
Détail du contenu du carton	12
Chargement et insertion de la batterie	13
Insertion de la carte	14
Retrait de la carte	14
Montage d'un objectif sur l'appareil photo	15
Utilisation de l'écran	16
Mise en marche	17
Réglage de la date et de l'heure	18
Prise de vue	19
Affichage d'informations pendant la prise de vue	19
Affichage de l'écran pendant la prise de vue	19
Permutation entre affichages	21
Permutation entre la prise de vue en direct et la prise de vue avec le viseur	21
Commutation de l'affichage des informations	22
Prise de vues fixes	23
Prise de vue avec l'écran tactile	25
Utilisation du mode iAUTO	26
Prise de vue en mode de scène	28
Utilisation de filtres artistiques	30
Utilisation de PHOTO STORY	32
Photographie "Point-and-shoot" (mode de programme P)	34
Choix de l'ouverture (mode priorité ouverture A)	35
Choix de la vitesse d'obturation (mode priorité vitesse S)	36
Choix de l'ouverture et de la vitesse d'obturation (mode manuel M)	37
Prise de vue avec une longue durée d'exposition (BULB)	37
Photographie composite en direct (composite champ foncé et clair)	38
Enregistrement de vidéos	39
Utilisation du mode vidéo (📹)	40
Prise de vues pendant l'enregistrement d'une vidéo (Mode Vidéo+Photo)	41
Utilisation de la fonction de silence pendant l'enregistrement d'une vidéo	41
Prise de vue "Mes clips"	42
Modification de "Mes clips"	43
Enregistrement de vidéos au ralenti ou en accéléré	44
Utilisation des options de prise de vue	45
Sélection d'options de prise de vue	45
Contrôle de l'exposition (compensation d'exposition)	47
Verrouillage de l'exposition (verrouillage AE)	47
Réglage de la cible AF (Zone AF)	48
Utilisation des petites cibles et du groupe cible (Réglage de la cible AF)	48
Priorité visage AF/Détection des yeux AF	49
Cadre de zoom AF/zoom AF (Super Spot AF)	50
Choix d'un mode de mise au point (mode AF)	51
Modification de la brillance des points culminants et des ombres	52

Contrôle de la couleur (Créateur couleur)	52	Réglages fins sur le contraste (contraste)	71
Prise de vue HDR (High Dynamic Range - Plage dynamique élevée)	53	Réglages fins sur la saturation (saturation)	71
Sélection de la mesure de la brillance par l'appareil (mesure)	54	Réglages fins sur la tonalité (luminosité)	72
Sensibilité ISO	54	Réglage du format de reproduction des couleurs (Espace couleur)	73
Ajustement de la couleur (balance des blancs)	55	Options de son pour vidéos (enregistrement du son avec les vidéos)	74
Effectuer des réglages fins à la balance des blancs (compensation de la balance des blancs)	56	Ajout d'effets à une vidéo	74
Réduction du bougé de l'appareil photo (stabilisateur d'image)	57		
Prise de vue en série/utilisation du retardateur	58	Affichage	76
Prise de vue sans vibration entraînée par le fonctionnement du déclencheur (Anti-Vibration [♦])	59	■ Affichage d'informations pendant la lecture	76
Prise de vue sans son de l'obturateur (Silence[♥])	59	Informations de lecture d'image	76
Prise de photos fixes avec une résolution plus élevée (Prise haute rés)	60	Commutation de l'affichage des informations	77
Réglage de l'aspect de l'image	60	■ Affichage de photographies et de vidéos	78
Sélection de la qualité d'image (mode de qualité d'image fixe)	61	Affichage de l'index/Affichage du calendrier	79
Sélection de la qualité d'image (mode de qualité d'image vidéo)	62	Affichage d'images fixes	79
Utilisation d'un flash (photographie au flash)	63	Volume	80
Réglage du rendement du flash (commande d'intensité du flash)	66	Affichage de vidéos	81
Attribution de fonctions aux touches (Touche Fonction)	66	Protection des images	81
Options de traitement (mode d'image)	70	Effacement des images	81
Réglages fins sur la netteté (netteté)	71	Réglage d'un ordre de transfert sur des images ([Partage ordres])	82
		Sélection d'images ([Partage ordres choisi], [On], [Effacer Sélection])	82
		■ Utilisation de l'écran tactile	83
		Sélection et protection des images	83
		Fonctions du menu	84
		■ Opérations de menu de base	84
		■ Utilisation du Menu Photo 1/ Menu Photo 2	85
		Formatage de la carte (Configurer carte)	85

Suppression de toutes les images (Configurer carte)	85
Retour aux paramètres par défaut (Réinitial)	86
Enregistrement des paramètres préférés (Mon Réglage).....	86
Options de traitement (Mode Image)	87
Qualité d'image (◀▶)	87
Zoom numérique (Téléconvertisseur Num)	88
Réglage du retardateur ( /◻).....	88
Prise de vue automatique avec un intervalle fixe () prise de vue par intervalles)	89
Variation des réglages sur une série de photos (bracketing).....	90
Enregistrement de plusieurs expositions dans une image seule (multi exposition).....	93
Compensation trapézoïdale et contrôle de la perspective (Compens. trapézoïd.).....	94
Prise de vue antivibration/ silencieuse (Anti-Vibration[♦]/ Silence[♥])	95
Sélection de la prise de vue haute résolution (Prise de vue hte rés.)	95
Photographie au flash avec télécommande sans fil.....	95
Utilisation du menu de lecture.....	96
Affichage d'images en rotation ().....	96
Édition d'images fixes.....	96
Annulation de toutes les protections	98
Utilisation du menu de configuration	99
🕒 (Réglage de la date/ heure)	99
🗣️ (Changement de la langue de l'affichage)	99
📊 (Ajustement de la luminosité de l'écran).....	99
Visual Image.....	99
Réglages Wi-Fi.....	99
⚙️ Menu Ecran.....	99
Firmware.....	99
Utilisation des menus personnalisés	100
📷 AF/MF	100
📷 Touche/cadran/levier.....	101
📷 Relecture/ ).....	101
📷 Ecran/  /PC.....	102
📷 Expo/  /ISO.....	104
📷 Flash Custom/ 	105
📷 ◀▶/Couleur/WB.....	105
📷 Efface Enreg	106
📷 Vidéo	107
📷 Viseur électronique intégrés.....	109
📷 Fonction 	109
AEL/AFL	110
Assist MF.....	111
Fonction du levier 	111
Visualisation de photos sur la TV	112
Choix des écrans du panneau de contrôle ( Réglage).....	113
Ajout d'affichages d'informations	114
Vitesses d'obturation lorsque le flash se déclenche automatiquement.....	115
Combinaisons de tailles d'images vidéos et de taux de compression	116
Autoportraits à l'aide du menu d'assistance aux selfies.....	116
Sélection du style d'affichage du viseur	117
Connexion de l'appareil photo à un smartphone	118
Connexion à un smartphone...	119
Transfert d'images vers un smartphone.....	120
Prise de vue à distance avec un smartphone	120
Ajout des informations sur l'emplacement aux images.....	121

■ Changement de méthode de connexion	122
■ Changement du mot de passe	122
■ Annulation d'un ordre de partage	123
■ Réinitialisation des paramètres LAN sans fil.....	123

Connexion de l'appareil photo à un ordinateur et à une imprimante 124

■ Connexion de l'appareil photo à un ordinateur	124
■ Copie d'images vers un ordinateur.....	124
■ Installation du logiciel pour PC	125
■ Impression directe (PictBridge).....	127
Impression simple.....	127
Impression personnalisée.....	128
■ Réserve d'impression (DPOF).....	129
Création d'un ordre d'impression	129
Élimination de toutes les images ou des images sélectionnées de l'ordre d'impression	130

Batterie, chargeur de batterie et carte 131

■ Batterie et chargeur	131
■ Utilisation du chargeur à l'étranger	131
■ Cartes utilisables.....	132
■ Mode d'enregistrement et taille de fichier/nombre d'images fixes enregistrables.....	133

Objectifs interchangeables 134

Caractéristiques de l'objectif M.ZUIKO DIGITAL.....	135
---	-----

Utilisation d'accessoires vendus séparément 139

■ Support de batterie d'alimentation (HLD-8)	139
■ Flashs externes conçus pour être utilisés avec cet appareil photo	141
Photographie au flash avec télécommande sans fil.....	141
■ Autres flashs externes.....	143
■ Accessoires principaux.....	143
■ Organigramme du système.....	144

Informations 146

■ Informations et conseils de prise de vue	146
■ Codes d'erreurs.....	148
■ Nettoyage et rangement de l'appareil photo.....	150
Nettoyage de l'appareil photo.....	150
Rangement.....	150
Nettoyage et contrôle du système à transfert de charge	150
Pixel Mapping - Vérification des fonctions de traitement des images.....	151
■ Liste des menus	152
■ Spécifications	159

PRÉCAUTIONS DE SÉCURITÉ 162

■ PRÉCAUTIONS DE SÉCURITÉ	162
---------------------------------	-----

Index 172

Index rapide de tâches

Prise de vue

Prise de vue avec des réglages automatiques	▶ iAUTO (FAUTO)	26
Choix d'un format d'affichage	▶ Format d'affichage	60
Réglages rapides en fonction de la scène	▶ Mode de scène (SCN)	28
Réglage professionnel en toute simplicité	▶ Live Guide	26
Réglage de la luminosité d'une photographie	▶ Compensation d'exposition	47
Prise de vue avec un arrière-plan flou	Live Guide	26
	▶ Prise de vue priorité ouverture	35
Prise de vue arrêtant le sujet en mouvement ou donnant un effet de mouvement	Live Guide	26
	▶ Prise de vue priorité vitesse	36
	Mode de scène (SCN)	28
Prise de vue avec la couleur correcte	Balance des blancs	55
	▶ Balance des blancs de référence rapide	56
Traitement des photos pour les relier au sujet/Prise de vue monochrome	Mode Image	70
	▶ Filtre artistique (ART)	30
Lorsque l'appareil photo ne met pas au point le sujet/Mise au point sur une zone	Utilisation de l'écran tactile	25
	Zone AF	48
	▶ Mise au point automatique avec cadre de zoom/zoom AF	50
Centrer sur un petit point lors du cadrage/confirmation de mise au point avant la prise de vue	▶ Mise au point automatique avec cadre de zoom/zoom AF	50
Recomposition des photographies après la mise au point	▶ C-AF+TR (Suivi AF)	51
Prise de photos sans le flash	▶ Mode DIS/ISO	28/54
Réduction du bougé de l'appareil photo	Stabilisateur/Prise de vue anti-vibration	57/59
	▶ Retardateur	58
	Câble distant	143
Prise de vue d'un sujet en contre-jour	Prise de vue au flash	63
	▶ Luminosité (Mode Image)	72

Photographier des feux d'artifices	Photographie longue exposition/Time	37
	▶ Photographie composite en direct	38
	Mode de scène (SCN)	28
Prise de vue sans que les sujets clairs apparaissent trop clairs ou les sujets sombres trop sombres	Luminosité (Mode Image)	72
	▶ Histogramme/ Compensation d'exposition	22/47
	Vérif haute&basse lumière	52
Réduction du bruit d'image (marbrures)	▶ Réduc Bruit	104
Optimiser l'écran/ régler la tonalité de l'écran	▶ Ajustement de la luminosité de l'écran/Extend. LV	99/102
	▶ Fonction de prévisualisation	67
Vérification de l'effet réglé avant la prise de vue	▶ Photo Test	67
	▶ Jauge	22
Prise de vue avec une composition délibérée	▶ Affichage Grille	102
Zoom sur des photos pour vérifier la mise au point	▶ AUTO  (Visual Image)	99
Autoportraits	▶ Retardateur	58
	▶ Mode de scène (SCN)	28
Prise de vue en série	▶ Prise de vue en série	58
Augmentation de la durée de vie de la batterie	▶ Mode veille rapide	110
Augmentation du nombre d'images qui peuvent être prises	▶ Mode d'enregistrement	61
Prise de vue à distance avec un smartphone	▶ Prise de vue à distance avec un smartphone	120
Prise de vue sans enregistrer le son de l'obturateur	▶ Silence[♥]	59

Lecture/Retouche

Affichage d'images sur un téléviseur	▶ HDMI/Sortie Vidéo	102
	▶ Affichage sur un téléviseur	112
Visualisation de diaporamas avec une musique de fond	▶ Diaporama	80
Ombres d'éclairage	▶ Ombre Ajus (Éditer JPEG)	97
Problème des yeux rouges	▶ Yeux Rouges (Éditer JPEG)	97
Impression facile	▶ Impression directe	127
Impressions commerciales	▶ Création d'un ordre d'impression	129
Transfert d'images vers un smartphone	▶ Transfert d'images vers un smartphone	120
Ajout de données d'emplacement à des images	▶ Ajout de données d'emplacement à des images	121

Réglage de l'appareil

Synchronisation de la date et de l'heure	▶ Réglage de la date et de l'heure	18
Restaurer les réglages par défaut	▶ Réinitial	86
Sauvegarde des réglages	▶ Mon Réglage	86
Changement de la langue d'affichage du menu	▶	99
Désactivation du son de la mise au point automatique	▶ (signal sonore)	103

Nom des pièces

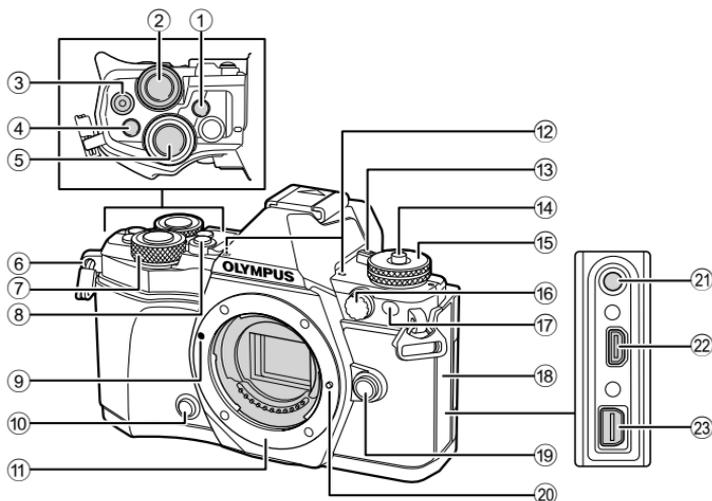

- | | |
|---|---|
| ① Touche (LV) (Fn3).....P. 21, 66 | ⑭ Verrouillage de la molette de mode.....P. 23 |
| ② Molette arrière* ()
.....P. 34–37, 46–47, 62, 68–69 | ⑮ Molette de mode.....P. 23 |
| ③ Touche (Vidéo) P. 39, 66, 82 | ⑯ Connecteur de flash externe.....P. 143 |
| ④ Touche Fn2P. 52, 68, 111 | ⑰ Voyant de retardateur/Lumière AF
.....P. 58/P. 100 |
| ⑤ Déclencheur.....P. 24 | ⑱ Couvercle de connecteur |
| ⑥ Œillet de courroie.....P. 12 | ⑲ Touche de libération de l'objectifP. 15 |
| ⑦ Molette avant* ().....P. 34–37, 79 | ⑳ Broche de verrouillage d'objectif |
| ⑧ Touche HDR (Fn4).....P. 53, 66 | ㉑ Connecteur de microphone (il est possible d'utiliser des microphones d'autres sociétés vendus dans le commerce. Mini-prise stéréo ø3,5) |
| ⑨ Repère de fixation de l'objectif.....P. 15 | ㉒ Connecteur HDMI (type D).....P. 112 |
| ⑩ Touche (Prévisualisation)P. 67 | ㉓ Connecteur multiple.....P. 112, 124, 127 |
| ⑪ Monture (Avant de monter l'objectif, retirez le bouchon avant.) | |
| ⑫ Microphone stéréo.....P. 74, 82, 98 | |
| ⑬ Levier ON/OFFP. 17 | |

* Dans ce manuel, les icônes et représentent les opérations exécutées à l'aide de la molette avant et de la molette arrière.

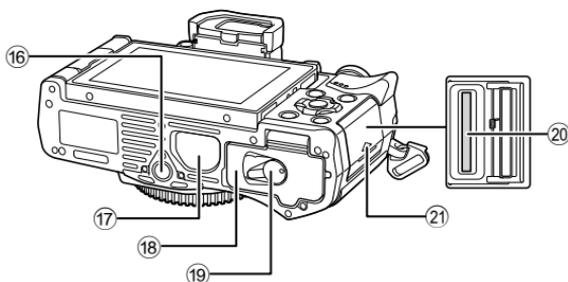
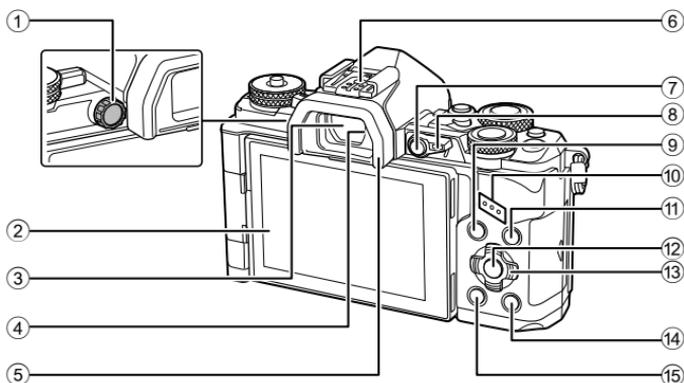

- | | |
|---|--|
| ① Sélecteur de réglage dioptrique.....P. 21 | ⑪ Touche INFOP. 22, 77 |
| ② Écran (tactile).....P. 19, 21, 46, 76, 83 | ⑫ Touche OKP. 46–47, 84 |
| ③ ViseurP. 21 | ⑬ Pavé directionnel*.....P. 78 |
| ④ Détecteur oculaire | ⑭ Touche ▶ (Affichage).....P. 78 |
| ⑤ Œillette.....P. 143 | ⑮ Touche ⏏ (Effacement).....P. 81 |
| ⑥ Sabot actif.....P. 63, 141 | ⑯ Embase fileté de trépied |
| ⑦ Touche Fn1P. 66 | ⑰ Couvercle du PBHP. 139 |
| ⑧ Levier P. 34–37, 111 | ⑱ Couvercle du compartiment de la batterie.....P. 13 |
| ⑨ Touche MENUP. 84 | ⑲ Verrou du compartiment de la batterie.....P. 13 |
| ⑩ Haut-parleur | ⑳ Logement de carte.....P. 14 |
| | ㉑ Couvercle du logement de carte.....P. 14 |

* Dans ce manuel, les icônes Δ ∇ \triangleleft \triangleright indiquent les opérations exécutées avec le pavé directionnel.

Détail du contenu du carton

Les éléments suivants sont fournis avec l'appareil photo.

Si un composant est manquant ou endommagé, contactez le vendeur où vous avez acheté l'appareil photo.



Appareil photo



Bouchon avant



Courroie

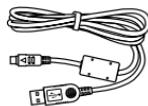

Câble USB
CB-USB6

- Boîtier du flash
- CD-ROM du logiciel
- Manuel d'instructions
- Carte de garantie



Flash
FL-LM3



Batterie au lithium-
ion BLN-1



Chargeur au lithium-
ion BCN-1

Fixation de la courroie

1

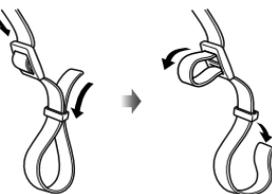

2



3

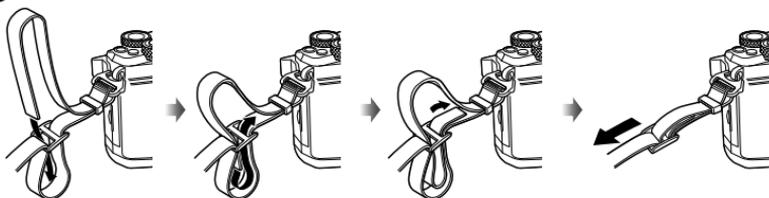

- Fixez la courroie de l'autre côté de la même manière.
- Enfin, tirez fermement sur la courroie en vérifiant qu'elle est bien attachée.

Chargement et insertion de la batterie

1 Recharge de la batterie.

Voyant de charge

Recharge en cours	S'allume en orange
Recharge terminée	Éteint
Erreur de charge	Clignote en orange

(Durée de charge : Jusqu'à 4 heures environ)

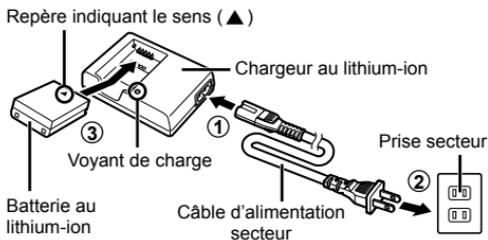

Précautions

- Débranchez le chargeur lorsque la charge est terminée.

2 Ouverture du couvercle du compartiment de la batterie.

Couvercle du compartiment de la batterie



3 Insertion de la batterie.

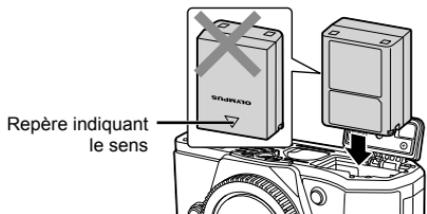

Retrait de la batterie

Éteignez l'appareil photo avant d'ouvrir ou de fermer le couvercle du compartiment de la batterie. Pour retirer la batterie, poussez d'abord la touche de verrouillage de la batterie dans la direction indiquée par la flèche puis retirez-la.

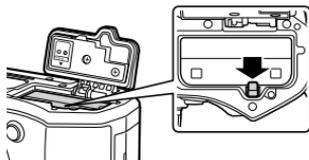

Précautions

- Contactez un distributeur ou un centre de service agréé si vous ne parvenez pas à retirer la batterie. Ne forcez pas.

Remarques

- Il est recommandé de prévoir une batterie de secours pour les prises de vue prolongées, au cas où la batterie utilisée ne contienne plus d'énergie.
- Lisez également "Batterie, chargeur de batterie et carte" (P. 131).

Insertion de la carte

Les types de carte mémoire SD suivants (disponible dans le commerce) peuvent être utilisés avec cet appareil photo : SD, SDHC, SDXC, et Eye-Fi.

Cartes Eye-Fi

Lisez "Cartes utilisables" (P. 132) avant utilisation.

1 Insertion de la carte.

- Ouvrez le couvercle du logement de carte.
- Faites glisser la carte jusqu'à ce qu'elle soit verrouillée.
 "Cartes utilisables" (P. 132)

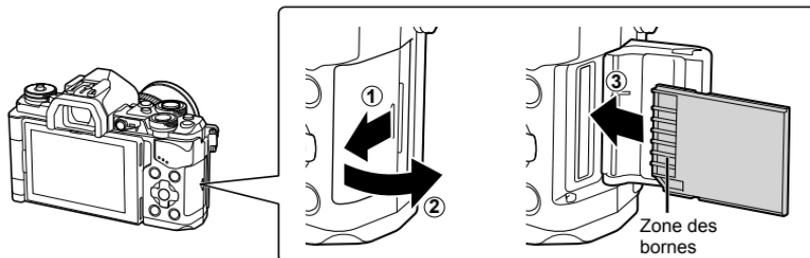

Précautions

- Éteignez l'appareil photo avant d'insérer ou de retirer la batterie ou la carte.
- N'insérez pas une carte détériorée ou déformée en forçant. Cela pourrait endommager le logement de carte.

2 Fermeture du couvercle du logement de carte.

- Fermez solidement jusqu'à ce que vous entendiez un déclic.

Précautions

- Vérifiez que le couvercle du logement de carte est bien fermé avant d'utiliser l'appareil-photo.

Retrait de la carte

Appuyez doucement sur la carte insérée et elle sera éjectée. Retirez la carte.

Précautions

- Ne retirez pas la batterie ni la carte lorsque le voyant d'accès de la carte (P. 19) est allumé.

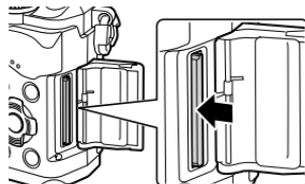

Montage d'un objectif sur l'appareil photo

1 Montez un objectif sur l'appareil photo.

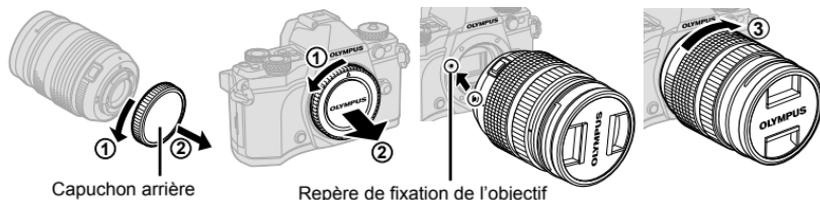

- Retirez le bouchon arrière de l'objectif et le bouchon avant de l'appareil photo.
- Alignez le repère (rouge) de fixation de l'objectif sur l'appareil avec le repère (rouge) d'alignement de l'objectif, puis montez l'objectif sur le boîtier de l'appareil.
- Faites tourner l'objectif dans le sens des aiguilles d'une montre jusqu'à ce qu'un dé clic soit émis (sens indiqué par la flèche ③).

Précautions

- Vérifiez que l'appareil photo est hors tension avant de fixer ou de retirer l'objectif.
- N'appuyez pas sur la touche de libération de l'objectif.
- Ne touchez pas les parties internes de l'appareil photo.

2 Retirez le bouchon de l'objectif.

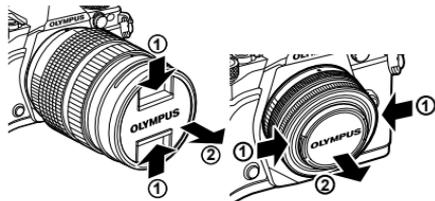

■ Retrait de l'objectif de l'appareil photo

Vérifiez que l'appareil photo est hors tension avant de retirer l'objectif.

- 1 Tout en appuyant sur la touche de libération de l'objectif, faites pivoter celui-ci dans le sens de la flèche.

Touche de libération de l'objectif

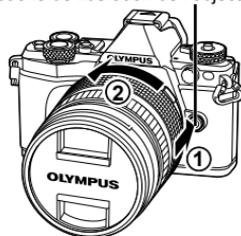

Objectifs interchangeables

Lisez "Objectifs interchangeables" (P. 134).

Utilisation de l'écran

Vous pouvez changer l'orientation et l'angle du moniteur.

Lors de l'achat, le moniteur est tourné vers l'intérieur. Utilisez l'appareil photo avec le moniteur tourné vers l'extérieur.

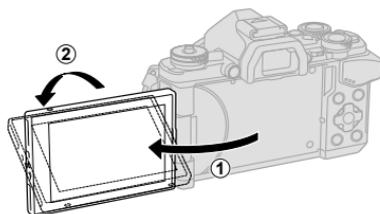

Angle inférieur/Angle supérieur

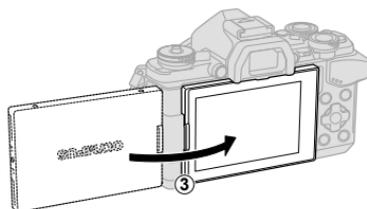
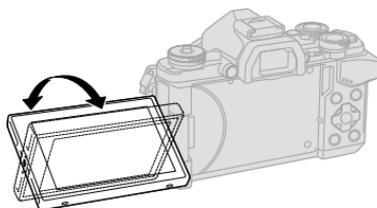

Autoportrait

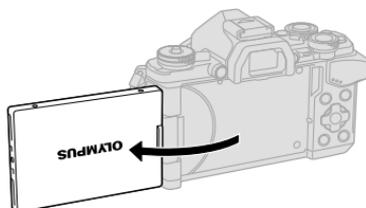

- Lorsque le moniteur se trouve en position selfie, son affichage s'inverse verticalement.
- Si vous utilisez le zoom motorisé, il passe automatiquement en grand angle lorsque le moniteur est réglé sur la position selfie.
- Lorsque le moniteur se trouve en position selfie, vous pouvez permuter sur l'écran pour faire des autoportraits.
📷 "Autoportraits à l'aide du menu d'assistance aux selfies" (P. 116)

Mise en marche

1 Actionnez le levier **ON/OFF** vers la position **ON**.

- Lorsque l'appareil photo est mis sous tension, l'écran s'allume.
- Ramenez le levier sur la position **OFF** pour mettre l'appareil photo hors tension.

■ Levier ON/OFF

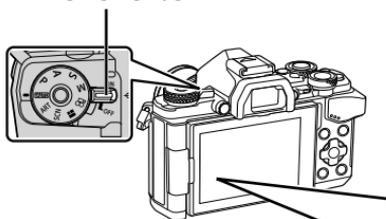

■ Écran

Niveau de batterie

-  (vert) : L'appareil photo prêt pour la prise de vue.
(Affiché pendant environ 10 secondes après la mise en route de l'appareil photo.)
-  (vert) : Batterie faible.
-  (clignote en rouge) : Rechargez la batterie.



Fonctionnement du mode veille

Si aucune opération n'est effectuée pendant une minute, l'appareil photo entre en mode "veille" (stand-by) pour arrêter l'écran et pour annuler toutes les actions. L'appareil se remet en marche lorsque vous appuyez sur une touche (le déclencheur, la touche , etc.). L'appareil photo s'éteindra automatiquement si vous le laissez en mode de veille pendant 4 heures. Rallumez l'appareil photo avant de l'utiliser.

Réglage de la date et de l'heure

La date et l'heure sont enregistrées sur la carte en même temps que les images. Le nom de fichier contient aussi la date et l'heure. C'est pourquoi il est nécessaire de régler l'heure et la date correctement avant d'utiliser l'appareil photo. Il est impossible d'utiliser certaines fonctions si la date et l'heure n'ont pas été réglées.

1 Affichez les menus.

- Appuyez sur la touche **MENU** pour afficher les menus.

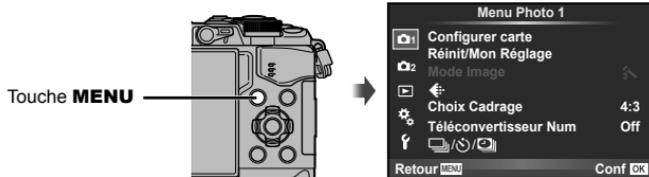

2 Sélectionnez [Ⓞ] dans l'onglet [f] (Réglage).

- Utilisez Δ ∇ sur le pavé directionnel pour sélectionner [f] et appuyez sur \triangleright .
- Sélectionnez [Ⓞ] et appuyez sur \triangleright .



3 Réglez la date et l'heure.

- Utilisez \triangleleft \triangleright pour sélectionner les éléments.
- Utilisez Δ ∇ pour changer l'élément sélectionné.
- Utilisez Δ ∇ pour sélectionner le format de la date.

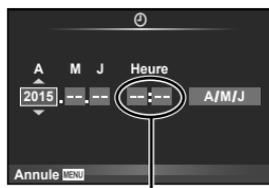

L'heure est affichée à l'aide d'une horloge 24 heures.

4 Sauvegardez les réglages et quittez.

- Appuyez sur [OK] pour régler l'horloge de l'appareil photo et quitter le menu principal.
- Appuyez sur la touche **MENU** pour quitter les menus.

Précautions

- Si la batterie est retirée de l'appareil photo et que celui-ci n'est pas utilisé pendant une certaine période, la date et l'heure peuvent être réinitialisées au réglage d'usine par défaut.

Remarques

- Vous pouvez correctement synchroniser l'heure en appuyant sur [OK] à un signal temporaire de 0 seconde pendant le réglage de [min].

Affichage d'informations pendant la prise de vue

Affichage de l'écran pendant la prise de vue

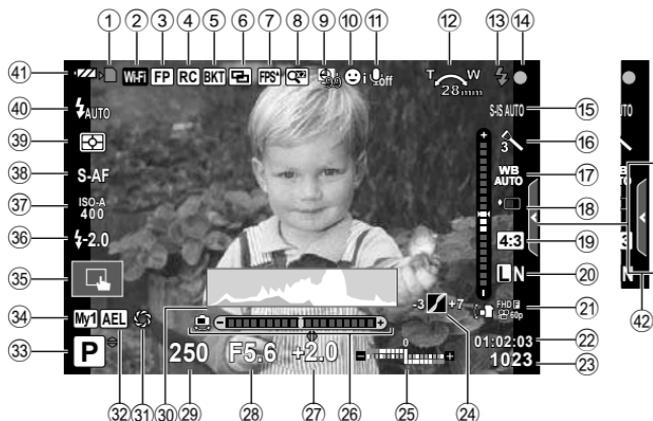

- | | |
|---|--|
| ① Indicateur d'écriture sur la carteP. 14 | ②① Mode d'enregistrement (vidéos)P. 62 |
| ② Connexion LAN sans filP. 118–123 | ②② Durée d'enregistrement disponible |
| ③ Flash Super FP.....P. 141 | ②③ Nombre d'images fixes enregistrablesP. 133 |
| ④ Mode RC.....P. 141 | ②④ Contrôle haute lumière et ombreP. 52 |
| ⑤ Bracketing automatique/HDR ...P. 90/P. 53 | ②⑤ Haut : Commande d'intensité du flashP. 66 |
| ⑥ Multi exposition93 | Bas : Indicateur de compensation d'expositionP. 47 |
| ⑦ Fréquence d'image élevéeP. 102 | ②⑥ Jauge |
| ⑧ Téléconvertisseur Num.....P. 88 | ②⑦ Valeur de compensation d'expositionP. 47 |
| ⑨ Prise de vue par intervallesP. 89 | ②⑧ Valeur d'ouverture.....P. 34–37 |
| ⑩ Priorité visage/Priorité yeuxP. 49 | ②⑨ Vitesse d'obturationP. 34–37 |
| ⑪ Son pour les vidéosP. 74 | ③⑦ HistogrammeP. 22 |
| ⑫ Sens de fonctionnement du zoom/
Longueur focale/Avertissement de température interne
C/FP. 137/P. 149 | ③⑧ PrévisualisationP. 67 |
| ⑬ FlashP. 63
(clignote : recharge en cours,
s'allume : recharge terminée) | ③⑨ Verrouillage AEP. 110 |
| ⑭ Symbole de mise au point correcte ...P. 24 | ③⑩ Mode de prise de vueP. 23–40 |
| ⑮ Stabilisateur d'imageP. 57 | ③④ Mon RéglageP. 86 |
| ⑯ Filtre artistiqueP. 30 | ③⑤ Prise de vue à l'aide de l'écran tactile
opérationsP. 25 |
| Mode de scèneP. 28 | ③⑥ Commande d'intensité du flashP. 66 |
| Mode d'imageP. 70 | ③⑦ Sensibilité ISOP. 54 |
| ⑰ Balance des blancs.....P. 55 | ③⑧ Mode AFP. 51 |
| ⑱ Prise de vue en série/Retardateur/
Prise de vue anti-vibration/Prise de
vue silencieuse/Prise de vue haute
résolutionP. 58, 59 | ③⑨ Mode de mesure.....P. 54 |
| ⑲ Format d'affichageP. 60 | ④① Mode de flashP. 63 |
| ⑳ Mode d'enregistrement
(images fixes)P. 61 | ④② Vérification de la batterie |
| | ④③ Rappel du guide en direct.....P. 26 |

Affichage de l'écran pendant le mode vidéo

2

Prise de vue

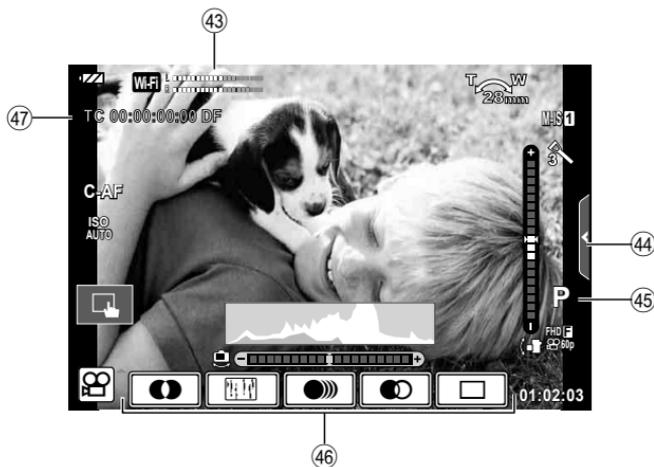

- ④③ Indicateur du niveau d'enregistrement.....P. 74, 107
- ④④ Onglet de prise de vue silencieuse.....P. 41
- ④⑤ Mode de prise de vue.....P. 74
- ④⑥ Effet vidéo.....P. 40
- ④⑦ Code temporel.....P. 108

Permutation entre affichages

Permutation entre la prise de vue en direct et la prise de vue avec le viseur

Cet appareil photo vous permet de choisir entre deux modes de prise de vue : la prise de vue à l'aide du viseur et la prise de vue en direct à l'aide de l'écran. Appuyez sur la touche  pour commuter entre les deux modes de prise de vue.

Prise de vue en direct

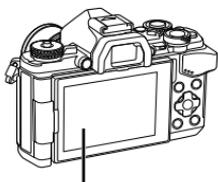

■ Écran



Affichage en direct



Curseur



Lors du réglage des fonctions de prise de vue, si vous appuyez sur la touche , un curseur s'affiche sur le grand écran de contrôle LV. Touchez la fonction que vous voulez régler.

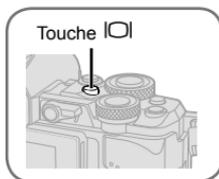

Touche 

Prise de vue à l'aide du viseur

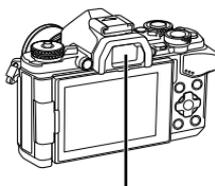

■ Viseur

S'allume automatiquement lorsque vous rapprochez votre œil.

Lorsque le viseur est allumé, l'écran s'éteint.

Si l'écran du viseur est flou

Regardez dans le viseur et tournez le sélecteur de réglage dioptrique jusqu'à ce que l'écran soit net.

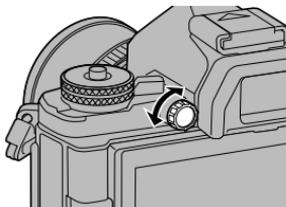

Commutation de l'affichage des informations

Vous pouvez basculer les informations qui s'affichent à l'écran pendant la prise de vue à l'aide de la touche **INFO**.

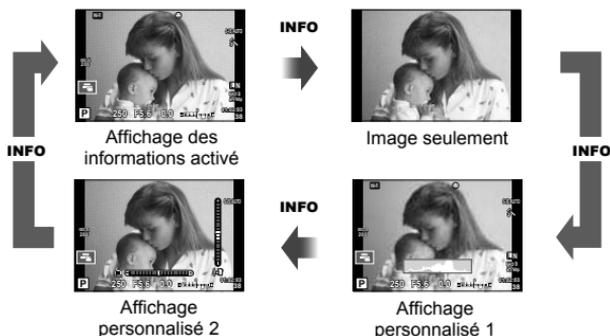

Affichage de l'histogramme

Affichez un histogramme des différentes zones de luminosité. L'axe horizontal fournit la brillance, l'axe vertical le nombre de pixels de chaque brillance dans l'image. Les zones supérieures à la limite lors de la prise de vue sont indiquées en rouge, celles inférieures à la limite en bleu, et la zone mesurée via la mesure d'image en vert.

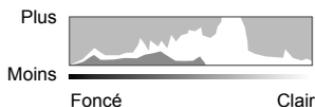

Affichage de la jauge

Indique l'orientation de l'appareil photo. Le sens de l'inclinaison est indiqué sur la barre verticale et le sens horizontal sur la barre horizontale. Les indicateurs présents sur la jauge vous servent de guide.

Prise de vues fixes

Utilisez la molette de mode pour sélectionner le mode de prise de vue, puis prenez la photo.

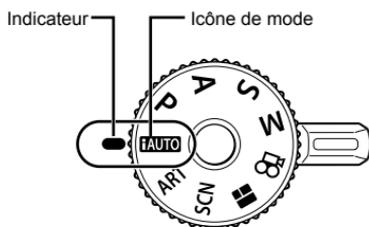

2

Prise de vue

■ Types de modes de prise de vue

Pour savoir comment utiliser les différents modes de prise de vue, voir ci-après.

AUTO	P. 26	B	P. 32	S	P. 36
SCN	P. 28	P	P. 34	M	P. 37
ART	P. 30	A	P. 35	B	P. 39

1 Appuyez sur le verrou de la molette de mode pour le déverrouiller, puis faites-le tourner pour sélectionner le mode que vous voulez utiliser.

- Lorsque le verrou de la molette de mode est actionné, celle-ci est verrouillée. Chaque fois que vous appuyez sur le verrou de la molette de mode, celle-ci passe alternativement de verrouillée à déverrouillée.

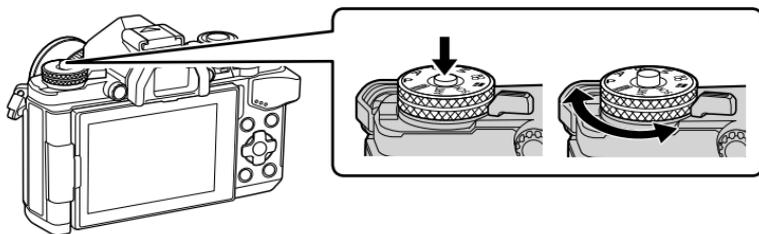

2 Réglez l'appareil photo et déterminez la composition.

- Veillez à ce que vos doigts ou la courroie de l'appareil photo n'obstruent pas l'objectif ou la lumière AF.



Position Paysage



Position Portrait

3 Effectuez la mise au point.

- Affichez le sujet au centre de l'écran et appuyez légèrement sur le déclencheur jusqu'à la première position (appuyez sur le déclencheur à mi-course). Le symbole de mise au point correcte (●) s'affiche et un cadre vert (cible AF) apparaît à l'emplacement de la mise au point.

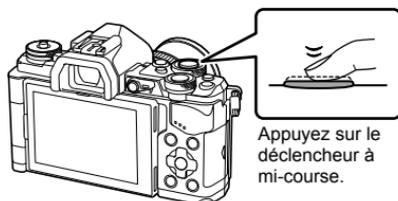

Symbole de mise au point correcte



Cible AF

- La sensibilité ISO, la vitesse d'obturation et l'ouverture déterminées automatiquement par l'appareil photo sont indiquées.
- Si le repère de confirmation AF clignote, le sujet n'est pas net. (P. 146)

4 Déclenchez l'obturateur.

- Appuyez complètement sur le déclencheur (à fond).
- L'obturateur émet un son et la photo est prise.
- La photo prise s'affiche à l'écran.

Pression du déclencheur à mi-course et complètement

Le déclencheur a deux positions. Le fait d'appuyer légèrement sur le déclencheur jusqu'à la première position et de le maintenir est appelé "appuyer sur le déclencheur à mi-course", et celui d'appuyer dessus à fond jusqu'à la seconde position "appuyer complètement sur le déclencheur".



Prise de vue avec l'écran tactile

Tapez sur  pour faire défiler les paramètres de l'écran tactile.

-  Tapez sur un sujet pour effectuer la mise au point et relâcher automatiquement le déclencheur. Cette fonction n'est pas disponible en mode .
-  Opérations de l'écran tactile désactivées.
-  Tapez pour afficher une cible AF et faire le point sur le sujet présent dans la zone sélectionnée. Il est possible d'utiliser l'écran tactile pour choisir la position et la taille du cadre de mise au point. Il est possible de prendre des photos en appuyant sur le déclencheur.

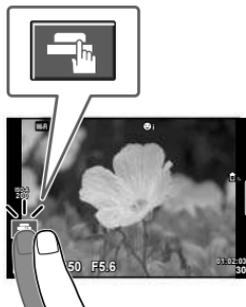

■ Prévisualiser votre sujet ()

1 Tapez sur le sujet dans l'affichage.

- Une cible AF s'affiche.
- Utilisez le curseur pour choisir la taille du cadre.
- Touchez  pour désactiver l'affichage de la cible AF.



2 Utilisez le curseur pour régler la taille de la cible AF, puis touchez  pour faire un zoom à la position du cadre.

- Utilisez votre doigt pour faire défiler l'affichage lorsque vous effectuez un zoom avant sur l'image.
- Tapez sur  pour annuler l'affichage du zoom.

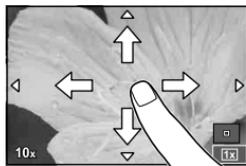

Précautions

- Les situations dans lesquelles les opérations de l'écran tactile ne sont pas disponibles incluent les suivantes.
Panoramique/3D/e-Portrait/multi exposition/pendant la photographie longue exposition, Time ou composite en direct/réglage balance des blancs rapide/lorsque les touches ou les molettes sont utilisées
- Ne touchez pas l'affichage avec vos ongles ou tout autre objet tranchant.
- Des gants ou des protections d'écrans peuvent interférer lors de l'utilisation de l'écran tactile.

Utilisation du mode iAUTO

Un mode entièrement automatique dans lequel l'appareil photo optimise automatiquement les réglages pour la scène actuelle. L'appareil photo s'occupe de tout, ce qui est pratique pour les débutants.

Utilisation des guides en direct

Les guides en direct simplifient l'accès à de nombreuses techniques photographiques avancées.

- 1 Réglez la molette de mode sur **iAUTO**.
- 2 Touchez l'onglet pour afficher les guides en direct.
 - Touchez un élément guide et appuyez sur **OK** après la sélection pour afficher le curseur de la barre de niveau.

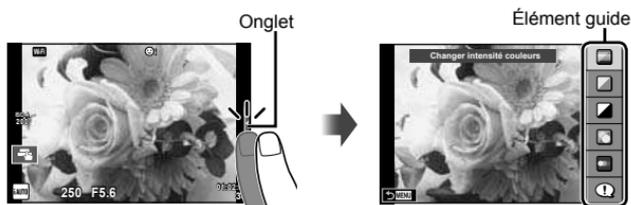

- 3 Utilisez votre doigt pour positionner les curseurs.

- Appuyez sur **OK** pour entrer le réglage.
- Pour annuler le paramètre du guide en direct, appuyez sur **MENU** à l'écran.
- Lorsque [Astuces photos] est sélectionné, choisissez un élément et touchez **OK** pour afficher une description.
- L'effet sur le niveau sélectionné est visible dans l'affichage. Si [Arrière Plan Flou] ou [Effet de Mouvement] est sélectionné, l'affichage redeviendra normal, mais l'effet sélectionné sera visible sur la photographie finale.

Sélection/barre de niveau



- 4 Pour régler plusieurs guides en direct, répétez les étapes 2 et 3.

- Une coche apparaît sur l'élément guide pour les guides en direct déjà définis.



- 5 Effectuez la prise de vue.

- Pour effacer le guide en direct de l'affichage, appuyez sur la touche **MENU**.

Précautions

- [Il est impossible de régler en même temps Arrière Plan Flou] et [Effet de Mouvement].
- Si [RAW] est actuellement sélectionné pour la qualité d'image, la qualité d'image sera automatiquement réglée sur [L+N+RAW].
- Les réglages du guide en direct ne sont pas appliqués à la copie RAW.
- Les images peuvent apparaître granuleuses à certains niveaux de réglage du guide en direct.
- Il se peut que les changements de niveaux de réglage du guide en direct ne soient pas visibles sur l'écran.
- La fréquence d'image diminue lorsque [Mouvement Flou] est sélectionné.
- Le flash ne peut pas être utilisé avec le guide en direct.
- Le fait de choisir des réglages du guide en direct dépassant les limites des mesures d'exposition de l'appareil photo peut causer une surexposition ou une sous-exposition des images.

Prise de vue en mode de scène

Sélectionnez une scène en fonction du sujet.

1 Faites tourner la molette de mode sur **SCN**.

- Un menu de scène s'affiche. Sélectionnez une scène à l'aide du pavé directionnel (△ ▽).
- Dans l'écran du menu de scène, appuyez sur ► pour afficher les détails du mode de scène sur l'écran de l'appareil photo.
- Appuyez sur la touche **OK** ou enfoncez à mi-course sur le déclencheur pour sélectionner l'option mise en valeur et quitter le menu des scènes.



■ Types de modes de scène

Portrait	Haute Lumière	Feux D'Artifices
e-Portrait	Basse Lumière	Plage & Neige
Paysage	Mode DIS	Fisheye
Paysg+portrait	Gros Plan	Grand Angle
Sport	Mode Macro Nature	Macro
Nuit main levée	Bougie	Photo 3D
Scène Nuit	Coucher De Soleil	Panorama
Nuit + Portrait	Documents	
Enfants	Panoramique (P. 29)	

2 Effectuez la prise de vue.

- Pour sélectionner un autre réglage, appuyez sur **OK** pour afficher le menu de scène.

Précautions

- Pour optimiser les avantages des modes de scène, certains réglages de la fonction de prise de vue sont désactivés.
- En mode [e-Portrait], deux images sont enregistrées : une image non modifiée et une seconde image à laquelle des effets [e-Portrait] ont été appliqués. L'enregistrement peut prendre un certain temps. De plus, lorsque le mode de qualité d'image est [RAW], l'image est enregistrée en mode RAW+JPEG.
- Fisheye], Grand Angle] et Macro] sont destinés aux convertisseurs d'objectifs facultatifs.
- Il est impossible d'enregistrer des vidéos en mode [e-Portrait], [Nuit main levée], [Panoramique] ou [Photo 3D].
- En mode [Nuit main levée], 8 images sont prises en même temps, puis combinées. Lorsque le mode de qualité d'image est [RAW], une image JPEG est associée à la première image RAW puis enregistrée au format RAW+JPEG.

- [Photo 3D] est soumis aux restrictions suivantes.
[Photo 3D] peut être utilisé seulement avec un objectif 3D.
L'écran de l'appareil photo ne peut pas être utilisé pour la lecture d'images en 3D.
Utilisez un appareil qui prend en charge l'affichage en 3D.
La mise au point est verrouillée. De plus, il est impossible d'utiliser le flash et le retardateur.
La taille d'image est fixée à 1824 × 1024.
La photographie RAW n'est pas disponible.
La couverture d'image n'est pas de 100%.
- En [Panorama], le mouvement de l'appareil photo est détecté et la vitesse d'obturation optimale est contrôlée lors du suivi d'un sujet se déplaçant. Cette fonction est utile pour prendre en photo des sujets en mouvement comme si l'arrière-plan se déplaçait.
En [Panorama],  s'affiche pendant la détection du panoramique, et  s'affiche lorsque rien n'est détecté.
Lorsque vous utilisez un objectif doté d'un interrupteur de stabilisateur d'image en [Panorama], désactivez le stabilisateur d'image.
En conditions de lumière vive, il est possible de ne pas obtenir d'effets de panoramique suffisants. Utilisez un filtre ND disponible dans le commerce pour obtenir plus facilement des effets.

Prise de vues panoramiques

Si vous avez installé le logiciel fourni, vous pouvez l'utiliser pour joindre des images ensemble pour former un panorama.  "Connexion de l'appareil photo à un ordinateur" (P. 124)

1 Sélectionnez [Panoramique] dans **SCN** et appuyez sur .

2 Utilisez    pour choisir un sens de panoramique.



3 Prenez une photo à l'aide des guides pour cadrer la vue.

- La mise au point, l'exposition et d'autres réglages sont définis sur les valeurs pour la première vue.

4 Prenez les photos restantes, en cadrant chacune d'elles de façon à ce que les guides chevauchent la photo précédente.

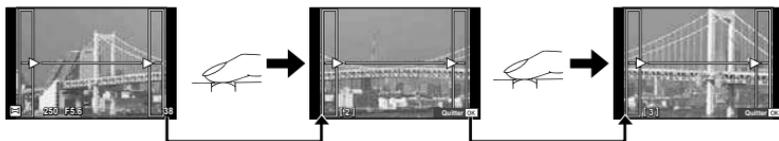

- Un panoramique peut inclure jusqu'à 10 images. Un indicateur d'avertissement () est affiché après la dixième vue.

5 Après avoir pris la dernière vue, appuyez sur  pour terminer la série.

Précautions

- Pendant la prise de vue du panorama, l'image précédemment prise pour l'alignement de position ne sera pas affichée. À l'aide des cadres ou des autres marques d'affichage dans les images, réglez la composition afin que les angles de l'image se chevauchent à l'intérieur des cadres.

Remarques

- Appuyer sur  avant la première prise de vue renvoie au menu de sélection du mode scène. Une pression sur  au milieu de la prise de vue arrête la séquence de prise de vue panoramique et vous permet de continuer avec la suivante.

Utilisation de filtres artistiques

Avec des filtres artistiques, vous pouvez facilement vous amuser à obtenir des effets artistiques.

■ Types de filtres artistiques

 Pop Art	Crée une image qui amplifie la beauté des couleurs.
 Soft Focus	Crée une image qui exprime une atmosphère aux tonalités douces.
 Ton Neutre & Lumineux	Crée une image à la lumière chaude en dispersant la lumière et en surexposant légèrement l'image.
 Tonalité Lumineuse	Crée une image de grande qualité en adoucissant les ombres et les lumières.
 Grain Noir&Blanc	Crée une image qui exprime la rigueur des images en noir et blanc.
 Sténopé	Crée une image qui semble avoir été prise par un appareil photo ancien ou jouet en assombrissant le périmètre de la photo.
 Diorama	Crée une image de type miniature en accentuant la saturation et le contraste, et en brouillant les zones qui ne sont pas au point.
 Traitement Croisé	Crée une image qui exprime une atmosphère irréelle. Traitement croisé II crée une image qui accentue la couleur magenta.
 Sépia	Crée une image de grande qualité en éliminant les ombres et en adoucissant l'image globale.
 Ton Dramatique	Crée une image qui accroît la différence entre la luminosité et l'obscurité en augmentant partiellement le contraste.
 Feutre	Crée une image qui accroît les bords et ajoute un style graphique.
 Aquarelle	Crée une image douce et vive en éliminant les zones foncées, en mélangeant les couleurs claires sur un canevas blanc et en adoucissant encore les contours.
 Vintage	Donne à une prise de vue de tous les jours un ton vintage et nostalgique en appliquant une décoloration et un fondu de pellicules imprimées.
 Couleur Partielle	Met en valeur un sujet en extrayant les couleurs que vous voulez faire ressortir et en atténuant le reste.
 ART BKT (Bracketing du filtre artistique)	Chaque fois que vous relâchez le déclencheur, l'appareil photo crée des copies pour tous les filtres artistiques sélectionnés.

1 Faites tourner la molette de mode sur **ART**.

- Un menu des filtres artistiques s'affiche. Sélectionnez un filtre à l'aide du pavé directionnel (Δ ∇).
- Appuyez sur la touche \odot ou enfoncez à mi-course sur le déclencheur pour sélectionner l'élément mis en valeur et quitter le menu des filtres artistiques.

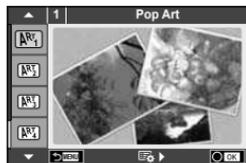

2 Effectuez la prise de vue.

- Pour sélectionner un autre réglage, appuyez sur \odot pour afficher le menu filtre artistique.

Bracketing ART

Lorsqu'une photo est prise, les images sont enregistrées pour chaque filtre artistique sélectionné. Appuyez sur \triangleright pour choisir les filtres.

Effets artistiques

Les filtres artistiques peuvent être modifiés et les effets peuvent être ajoutés. Appuyez sur \triangleright dans le menu des filtres artistiques pour afficher les options supplémentaire.

Modification des filtres

L'option I est le filtre original, alors que les options II et suivantes ajoutent des effets qui modifient le filtre original.

Ajout d'effets*

Flou artistique, sténopé, cadres, bords blancs, nuit étoilée, filtre, ton, flou, effet ombre

* Les effets disponibles varient en fonction du filtre.

Précautions

- Pour optimiser les avantages des filtres artistiques, certains réglages de la fonction de prise de vue sont désactivés.
- Si [RAW] est actuellement sélectionné pour la qualité d'image, la qualité d'image sera automatiquement réglée sur [L+N+RAW]. Le filtre artistique sera appliqué à la copie JPEG uniquement.
- Selon le sujet, les transitions de tonalité peuvent être instables, l'effet peut être moins apparent, ou l'image devenir davantage "granuleuse".
- Certains effets peuvent ne pas être visibles en vue réelle ou durant l'enregistrement d'une vidéo.
- L'affichage peut être différent en fonction des filtres, des effets ou des paramètres de qualité vidéo appliqués.

Régler et prendre des images partiellement en couleurs

Vous pouvez créer des images qui n'extraient que les couleurs que vous avez sélectionnées à l'aide de l'anneau de couleurs. Faites tourner la molette avant (\odot) ou la molette arrière (\ominus) pour sélectionner une couleur à extraire. Les effets s'affichent en prise de vue en direct.

Si vous voulez changer la couleur extraite après la prise de vue, faites tourner la molette avant (\odot) ou la molette arrière (\ominus) pour afficher l'anneau de couleurs.



Utilisation de PHOTO STORY

Vous pouvez prendre un PHOTO STORY. Photographiez avec le type de PHOTO STORY sélectionné.

1 Faites tourner la molette de mode sur .

- Un menu PHOTO STORY apparaît.

-  : Standard
-  : Vitesse
-  : Zoom avant/arrière
-  : Layout
-  : Cadres amusants
-  : Travaux en cours



2 Utilisez pour choisir le thème du PHOTO STORY.

- Vous pouvez afficher un écran détaillé permettant de choisir la variation ou le nombre d'images à l'aide de .
- Vous pouvez choisir différents effets, le nombre de cadres et les formats d'affichage pour chaque thème. Vous pouvez également changer le format d'affichage, le motif de division et les effets du cadre de chaque image.

Changement entre les variantes

Après avoir appuyé sur , utilisez   pour changer la variante.

	PHOTO STORY original
  	PHOTO STORY avec des effets et des formats d'affichage modifiés depuis le PHOTO STORY original. Le nombre d'images et l'agencement des régions d'images peuvent être modifiés pour chaque thème de PHOTO STORY.

- Vous pouvez changer la couleur du cadre et l'effet entourant le cadre dans chaque variante.
- Chaque thème et variante donne un PHOTO STORY différent.

3 Une fois les réglages terminés, appuyez sur .

- Le moniteur bascule sur l'affichage de PHOTO STORY.
- Le sujet de l'image actuelle s'affiche.
- Touchez l'un des cadres qui ne contient pas d'image pour le choisir comme cadre actuel.
- Appuyez sur la touche **MENU** pour changer le thème.

4 Prenez une image pour le premier cadre.

- L'image prise apparaît dans le premier cadre.



- Pour arrêter la prise de vue avant de prendre toutes les photos, appuyez sur la touche **MENU**, puis sélectionnez une méthode d'enregistrement d'image.

[Enreg.] : Enregistre les images sur une carte SD et arrête la prise de vue.

[Finir plus tard] : Enregistre les images sur une carte SD et arrête momentanément la prise de vue. Les données enregistrées peuvent être appelées et la prise de vue peut reprendre ultérieurement. (P. 33)

[Jeter] : Arrête la prise de vue sans enregistrer les images.

5 Prenez une image pour le cadre suivant.

- Regardez et prenez le sujet pour le cadre suivant.
- Appuyez sur  pour annuler l'image dans le cadre juste avant et reprenez la photo.
- Touchez l'un des cadres pour annuler l'image dedans et reprenez la photo. Touchez le cadre, puis touchez .

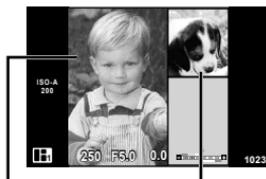

Image prise

Image suivante

6 Une fois que vous avez pris tous les cadres, appuyez sur pour sauvegarder l'image.

Remarques

- Pendant l'enregistrement d'un PHOTO STORY, les opérations suivantes sont disponibles. Compensation d'exposition/Décalage de programme/Prise de vue avec flash (sauf lorsque le thème est [Vitesse])/Réglages du contrôle en direct

Précautions

- Si vous éteignez l'appareil photo pendant la prise de vue, toutes les données des images capturées jusqu'ici sont annulées et rien n'est enregistré sur la carte mémoire.
- Si [RAW] est actuellement sélectionné pour la qualité d'image, la qualité d'image sera automatiquement réglée sur [N+RAW]. L'image PHOTO STORY est sauvegardée au format JPEG et les images dans les cadres au format RAW. Les images RAW sont sauvegardées au format [4:3].
- Vous pouvez régler [S-AF], [MF] et [S-AF+MF] à partir du [Mode AF]. Par ailleurs, la cible AF est fixée sur un seul point central.
- Le mode de mesure est réglé sur la mesure ESP numérique.
- Les opérations suivantes ne sont pas disponibles en mode PHOTO STORY. Vidéo/Prise de vue en série (sauf lorsque le thème est [Vitesse])/Retardateur/Écran INFO/Priorité visage AF/Téléconvertisseur Num/Mode d'image
- Les touches suivantes ne peuvent pas être utilisées. **Fn1/Fn2/INFO**, etc.
- Pendant l'enregistrement d'un PHOTO STORY, l'appareil photo ne passe pas en mode de veille. Si vous avez enregistré temporairement des images pendant la prise de vue, l'espace d'enregistrement des photos pas encore prises est réservé sur la carte SD.

Reprise de la prise de vue de travaux en cours

1 Réglez la molette de mode sur .

2 Utilisez pour sélectionner Travaux en cours .

- Les données partiellement enregistrées sont affichées dans l'index.
-  apparaît sur des données partiellement enregistrées.

3 Sélectionnez les données dont vous voulez reprendre la prise de vue à l'aide du pavé directionnel, puis appuyez sur la touche .

- La prise de vue reprend à partir de la session précédente.



Photographie “Point-and-shoot” (mode de programme P)

Le mode **P** est un mode de prise de vue dans lequel l'appareil photo règle automatiquement l'ouverture et la vitesse d'obturation optimales en fonction de la luminosité du sujet. Réglez la molette de mode sur **P**.



Mode de prise de vue — **P**

- Les fonctions réglables avec les molettes dépendent de la position du levier.

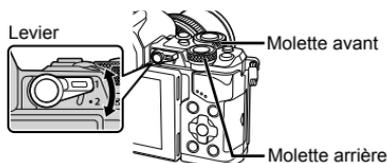

Molette	Position du levier	
	1	2
	Compensation d'exposition	ISO
	Décalage de programme	Balance des blancs

- La vitesse d'obturation et l'ouverture sélectionnées par l'appareil photo s'affichent.
- Les affichages de vitesse d'obturation et d'ouverture clignotent si l'appareil photo n'atteint pas l'exposition optimale.

Exemple d'affichage d'avertissement (clignotant)	État	Action
	Le sujet est trop sombre.	• Utilisez le flash.
	Le sujet est trop lumineux.	• La plage de mesure de l'appareil photo est dépassée. Un filtre ND disponible dans le commerce (pour régler la quantité de lumière) est requis.

- La valeur d'ouverture au moment où l'indication clignote varie selon le type d'objectif et la longueur focale de l'objectif.
- Lorsque vous utilisez un paramètre [ISO] fixe, changez le réglage. [ISO] (P. 54)

Décalage de programme (Ps)

Dans les modes **P** et **ART**, vous pouvez choisir différentes combinaisons de valeur d'ouverture et de vitesse d'obturation sans modifier l'exposition. Un “s” apparaît à côté du mode de prise de vue pendant le changement de programme. Pour annuler le décalage de programme, appuyez sur Δ ∇ jusqu'à ce que “s” ne s'affiche plus.

Précautions

- Le décalage de programme n'est pas disponible lorsque vous utilisez un flash.



Décalage de programme

Choix de l'ouverture (mode priorité ouverture **A**)

Le mode **A** est un mode de prise de vue dans lequel vous choisissez l'ouverture et laissez l'appareil photo régler automatiquement la vitesse d'obturation appropriée. Tournez la molette de mode sur **A**.

Les plus grandes ouvertures (plus petites valeurs F) diminuent la profondeur de champ (la zone devant ou derrière le point de mise au point qui apparaît net), ce qui atténue les détails d'arrière-plan. Les plus petites ouvertures (plus grandes valeurs F) augmentent la profondeur de champ.



Valeur d'ouverture

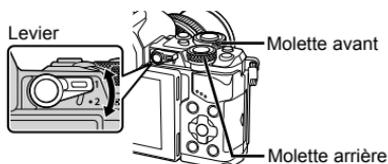

Molette	Position du levier	
	1	2
	Compensation d'exposition	ISO
	Valeur d'ouverture	Balance des blancs

Réglage de la valeur d'ouverture

Réduction de la valeur d'ouverture ←

→ Augmentation de la valeur d'ouverture

F2.8 ← F4.0 ← **F5.6** → F8.0 → F11

- L'affichage de la vitesse d'obturation clignote si l'appareil photo est incapable d'obtenir une exposition optimale.

Exemple d'affichage d'avertissement (clignotant)	État	Action
	Le sujet est sous-exposé.	<ul style="list-style-type: none"> • Réduisez la valeur d'ouverture.
	Le sujet est surexposé.	<ul style="list-style-type: none"> • Augmentez la valeur d'ouverture. • Si l'affichage de l'avertissement ne disparaît pas, la plage de mesure de l'appareil photo est dépassée. Un filtre ND disponible dans le commerce (pour régler la quantité de lumière) est requis.

- La valeur d'ouverture au moment où l'indication clignote varie selon le type d'objectif et la longueur focale de l'objectif.
- Lorsque vous utilisez un paramètre [ISO], changez le réglage. [ISO] (P. 54)

Choix de la vitesse d'obturation (mode priorité vitesse S)

Le mode **S** est un mode de prise de vue dans lequel vous choisissez la vitesse d'obturation et laissez l'appareil photo régler automatiquement l'ouverture appropriée. Tournez la molette de mode sur **S**.

Une vitesse d'obturation rapide peut figer une scène d'action rapide sans aucun flou.

Une vitesse d'obturation lente rendra floue une scène d'action rapide. Ce flou donnera une impression de mouvement.



Vitesse d'obturation

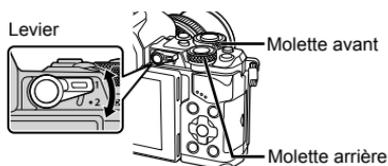

Molette	Position du levier	
	1	2
	Compensation d'exposition	ISO
	Vitesse d'obturation	Balance des blancs

Réglage de la vitesse d'obturation

Vitesse de déclenchement plus lente ← → Vitesse de déclenchement plus rapide

60" ← 15 ← 30 ← **60** → 125 → 250 → 8000

- L'affichage de la valeur d'ouverture clignote si l'appareil photo est incapable d'obtenir une exposition optimale.

Exemple d'affichage d'avertissement (clignotant)	État	Action
2000	Le sujet est sous-exposé.	• Réglez une vitesse d'obturation plus lente.
125	Le sujet est surexposé.	• Réglez une vitesse d'obturation plus rapide. • Si l'affichage de l'avertissement ne disparaît pas, la plage de mesure de l'appareil photo est dépassée. Un filtre ND disponible dans le commerce (pour régler la quantité de lumière) est requis.

- La valeur d'ouverture au moment où l'indication clignote varie selon le type d'objectif et la longueur focale de l'objectif.
- Lorsque vous utilisez un paramètre [ISO], changez le réglage. [ISO] (P. 54)

Choix de l'ouverture et de la vitesse d'obturation (mode manuel M)

Le mode **M** est un mode de prise de vue dans lequel vous choisissez l'ouverture et la vitesse d'obturation. Il est possible de sélectionner ce mode même avec la photographie longue exposition, Time et composite en direct, lorsque l'obturateur reste ouvert lorsque le déclencheur est actionné. Réglez la molette de mode sur **M**.

- L'exposition déterminée par la valeur d'ouverture et la vitesse d'obturation que vous avez définies, et la différence relative à une exposition adaptée mesurée par l'appareil photo s'affichent à l'écran.
- La vitesse d'obturation peut être réglée sur des valeurs comprises entre 1/8000 et 60 secondes ou sur [BULB], [LIVE TIME] ou [LIVECOMP].



Différence par rapport à l'exposition optimale

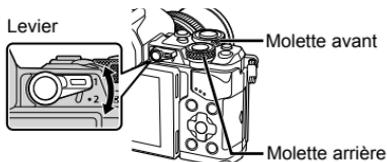

Molette	Position du levier	
	1	2
	Valeur d'ouverture	ISO
	Vitesse d'obturation	Balance des blancs

Précautions

- Si vous changez la valeur d'ouverture et la vitesse d'obturation, l'affichage à l'écran (ou sur le viseur) ne change pas. Pour afficher l'image qui va être prise, réglez [Extend. LV] (P. 102) dans Menu Personnalisé.
- Même lorsque vous avez réglé [Réduc Bruit], du bruit et/ou des taches de lumière peuvent être visibles sur l'image affichée à l'écran et sur les photos prises dans certaines conditions d'environnement (température, etc.) et avec certains réglages de l'appareil photo.

Bruit dans les images

Pendant la prise de vue à une vitesse d'obturation lente, du bruit risque d'apparaître sur l'écran. Ces phénomènes se produisent lorsque la température augmente dans le système à transfert de charge ou son circuit pilote interne, ce qui entraîne une génération de courant dans les parties du système à transfert de charge qui ne sont pas normalement exposées à la lumière. Ceci peut également se produire lors d'une prise de vue avec un réglage ISO élevé dans un environnement à température élevée. Pour réduire ce bruit, l'appareil active la fonction de réduction du bruit. [Réduc Bruit] (P. 104)

Prise de vue avec une longue durée d'exposition (BULB)

À utiliser pour des paysages nocturnes ou des feux d'artifice. En mode **M**, réglez la vitesse d'obturation sur [BULB] ou [LIVE TIME].

Photographie longue exposition (BULB) : L'obturateur reste ouvert lorsque vous appuyez sur le déclencheur. L'exposition se termine lorsque vous relâchez le déclencheur.

Photographie Time (TIME) : L'exposition commence lorsque vous appuyez à fond sur le déclencheur. Pour mettre fin à l'exposition, appuyez à nouveau à fond sur le déclencheur.

- Avec la prise de vue longue exposition, Time ou composite en direct, la luminosité de l'écran change automatiquement. "Écran BULB/TIME" (P. 104)

- Lorsque vous utilisez [LIVE TIME], la progression de l'exposition apparaît sur l'écran pendant la prise de vue. Il est également possible d'actualiser l'affichage en touchant l'écran.
- [Live BULB] (P. 104) peut être utilisé pour afficher l'exposition de l'image pendant la photographie longue exposition.

Précautions

- Il existe des limites en matière de réglages de la sensibilité ISO disponible.
- Pour réduire le flou, montez celui-ci sur un trépied stable et utilisez un câble de déclenchement (P. 143).
- Pendant la prise de vue, il existe des limites quant aux réglages pour les fonctions suivantes.
 - Prise de vue en série/prise de vue avec retardateur/prise de vue par intervalles/prise de vue avec bracketing de l'exposition/stabilisateur d'image/bracketing du flash/exposition multiple*, etc.
 - * Lorsque une option autre que [Off] est sélectionnée pour [Live BULB] ou [Live TIME] (P. 104)

Photographie composite en direct (composite champ foncé et clair)

Vous pouvez enregistrer une image composite à partir de plusieurs prises en cas de changements de flash de lumière brillants, par exemple des feux d'artifice et des étoiles, sans modifier la luminosité de l'arrière-plan.

- 1 Définissez une durée d'exposition comme référence dans [Réglages Composite] (P. 104).
- 2 En mode **M**, réglez la vitesse d'obturation sur [LIVECOMP].
 - Lorsque la vitesse d'obturation est réglée sur [LIVECOMP], vous pouvez afficher les [Réglages Composite] en appuyant sur la touche **MENU**.
- 3 Appuyez une fois sur le déclencheur pour préparer la prise de vue.
 - Vous pouvez prendre une photo lorsqu'un message qui indique que la préparation est terminée s'affiche à l'écran.
- 4 Appuyez sur le déclencheur.
 - La prise de vue composite en direct commence. Une image composite s'affiche après chaque durée d'exposition de référence, ce qui vous permet d'observer les changements de lumière.
 - Pendant la prise de vue composite, la luminosité de l'écran change automatiquement.
- 5 Appuyez sur le déclencheur pour mettre fin à la prise de vue.
 - La longueur maximale de la prise de vue composite est de 3 heures. Toutefois, la durée de prise de vue disponible varie selon les conditions de prise de vue, ainsi que l'état de recharge de l'appareil photo.

Précautions

- Il existe des limites en matière de réglages de la sensibilité ISO disponible.
- Pour réduire le flou, montez celui-ci sur un trépied stable et utilisez un câble de déclenchement (P. 143).
- Pendant la prise de vue, il existe des limites quant aux réglages pour les fonctions suivantes.
 - Prise de vue en série/prise de vue avec retardateur/prise de vue par intervalles/prise de vue avec bracketing de l'exposition/stabilisateur d'image/bracketing du flash, etc.

Enregistrement de vidéos

Vous pouvez enregistrer des vidéos lorsque la molette de mode se trouve sur n'importe quel mode sauf **■** (PHOTO STORY).

1 Appuyez sur la touche **⊙** pour commencer l'enregistrement.

- Vous pouvez changer l'emplacement de la mise au point en touchant l'écran pendant l'enregistrement.

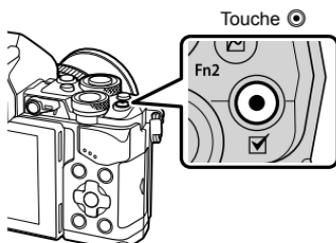

2 Appuyez de nouveau sur la touche **⊙** pour arrêter l'enregistrement.

Précautions

- Lorsque vous utilisez un appareil photo avec capteur d'images CMOS, les objets en mouvement peuvent sembler déformés en raison du phénomène d'obturateur roulant ("rolling shutter"). Il s'agit d'un phénomène physique occasionnant une déformation de l'image filmée lorsqu'on photographie un sujet se déplaçant rapidement ou en raison du tremblement de l'appareil photo.
Ce phénomène devient notamment plus visible avec une distance focale longue.
- Si la taille du fichier vidéo en cours d'enregistrement dépasse 4 Go, le fichier est automatiquement fractionné.
- Pendant l'enregistrement de vidéos, utilisez une carte SD qui prend en charge une classe de vitesse SD de 10 ou plus.
- Pour enregistrer de manière continue une vidéo de 4 Go ou plus, ne réglez pas le mode de qualité d'image sur All-Intra. Utilisez un autre mode.
- Si l'appareil photo est utilisé pendant des périodes prolongées, la température du système à transfert de charge augmente et du bruit et un voile coloré peuvent apparaître sur les images. Mettez brièvement l'appareil photo hors tension. Du bruit et un voile coloré peuvent également apparaître sur les images enregistrées à des paramètres de sensibilité ISO élevés. Si la température continue d'augmenter, l'appareil photo s'éteindra automatiquement.
- Lorsque vous utilisez un objectif du système Four Thirds, l'AF ne fonctionne pas pendant l'enregistrement de vidéos.
- La touche **⊙** ne peut être utilisée pour enregistrer des vidéos dans les cas suivants :
Multi exposition (la photo prend également fin.)/déclencheur enfoncé à mi-course/
pendant la photographie longue exposition, Time ou composite/prise de vue en série/
Panoramique/mode **SCN** (e-Portrait, scène nuit main levée, 3D)/prise de vue par intervalle

Utilisation du mode vidéo (📹)

Avec le mode vidéo (📹), vous pouvez créer des vidéos qui tirent profit des effets disponibles en mode de photographie fixe. Utilisez le contrôle en direct pour sélectionner les paramètres. 📷 “Ajout d’effets à une vidéo” (P. 74)
Vous pouvez également appliquer un effet d’image rémanente ou de zoom avant sur une zone de l’image pendant un enregistrement vidéo.

■ Ajout d’effets à une vidéo [Effet vidéo]

- 1 Faites tourner la molette de mode sur 📹.
- 2 Appuyez sur la touche ⏻ pour commencer l’enregistrement.
 - Appuyez de nouveau sur la touche ⏻ pour arrêter l’enregistrement.
- 3 Touchez l’icône à l’écran de l’effet que vous souhaitez utiliser.



	Filter ton pale	Filme avec l’effet sélectionné pour le mode d’image. L’effet de fondu est appliqué à la transition entre scènes.
	Film ancien	Appliquez de manière aléatoire une détérioration et des parasites de type poussière semblables aux vieux films.
	Echo multiple	Appliquez un effet d’image d’arrière plan. Les images d’arrière plan apparaîtront derrière les objets en mouvement.
	Echo unique	Une image d’arrière plan apparaît pendant un court instant après que vous appuyez sur la touche. Les images d’arrière plan disparaissent automatiquement après un moment.
	Téléconvertisseur vidéo	Faites un zoom avant sur une zone de l’image sans utiliser le zoom de l’objectif. Faites un zoom avant sur la position sélectionnée de l’image même lorsque l’appareil photo est fixe.

Filter ton pale

Touchez l’icône. L’effet est appliqué lorsque vous relâchez progressivement le doigt.

Film ancien

Touchez l’icône correspondant à l’effet à appliquer. Touchez-la à nouveau pour l’annuler.

Echo multiple

Touchez l’icône pour appliquer l’effet. Touchez-la à nouveau pour l’annuler.

Echo unique

L’effet augmente chaque fois que vous touchez l’icône.

Téléconvertisseur vidéo

- 1 Touchez l'icône pour afficher le cadre de zoom.
 - Vous pouvez modifier la position du cadre de zoom en touchant l'écran ou au moyen de $\Delta \nabla \triangleleft \triangleright$.
 - Appuyez continuellement sur \odot pour ramener le cadre de zoom sur une position centrale.
- 2 Touchez  ou appuyez sur la touche **Fn2** pour faire un zoom avant sur la zone à l'intérieur du cadre de zoom.
 - Touchez  ou appuyez sur la touche **Fn2** pour revenir au cadre de zoom.
- 3 Touchez  ou appuyez sur \odot pour annuler le cadre de zoom et quittez le mode Téléconvertisseur vidéo.

Précautions

- La fréquence d'image diminue légèrement pendant l'enregistrement.
- Les 2 effets ne peuvent pas être appliqués simultanément.
- Utilisez une carte mémoire avec classe de vitesse SD de 10 ou supérieur. L'enregistrement vidéo peut s'arrêter de manière inattendue si une carte plus lente est utilisée.
- Lorsque le mode 1 a été sélectionné pour la prise de photos pendant l'enregistrement de vidéos (P. 108), vous ne pouvez pas prendre de photos lorsque vous utilisez d'autres effets vidéos que Téléconvertisseur vidéo.
- [e-Portrait] et [Diorama] ne peuvent pas être utilisés en même temps que Filtre ton pâle.
- Le bruit des opérations tactiles et du fonctionnement des touches peut être enregistré.
- Filtre ton pâle ne peut pas être utilisé pendant l'enregistrement de vidéos.
- Lorsque vous enregistrez des vidéos au ralenti ou en accéléré, vous ne pouvez pas utiliser d'autres effets vidéos que Téléconvertisseur vidéo.

Prise de vues pendant l'enregistrement d'une vidéo (Mode Vidéo+Photo)

- Appuyez sur le déclencheur pendant l'enregistrement vidéo pour enregistrer l'une des vues de la vidéo sous forme de photo. Pour arrêter l'enregistrement vidéo, appuyez sur la touche \odot . Les fichiers de la photo et de la vidéo sont enregistrés séparément sur la carte mémoire. Le mode d'enregistrement des photographies sera **MN** (16:9).
- Il est également possible d'enregistrer une photographie de qualité supérieure.  [Mode Vidéo+Photo] (P. 108)

Précautions

- Vous ne pouvez pas prendre de photographies pendant l'enregistrement de clips ou de vidéos au ralenti/en accéléré lorsque [Mode Vidéo+Photo] est réglé sur [mode1]. Réglez le taux de compression sur 30p ou moins. Le nombre de photographies peut être limité.
- La mise au point automatique et la mesure utilisées en mode vidéo peuvent différer de celles utilisées pour prendre des photos.

Utilisation de la fonction de silence pendant l'enregistrement d'une vidéo

Vous pouvez éviter que l'appareil photo enregistre pendant la prise de vue les sons de fonctionnement qu'il émet.

Les fonctions suivantes sont disponibles grâce à des opérations tactiles.

- Zoom motorisé*/volume des écouteurs/Volume d'enregistrement/ouverture/vitesse d'obturation/compensation d'exposition/sensibilité ISO

* Seulement disponible avec des zooms motorisés

Touchez l'onglet de prise de vue silencieuse pour afficher les éléments de fonction. Après avoir touché un élément, touchez les flèches affichées pour sélectionner les paramètres.

Onglet de prise de vue silencieuse



Prise de vue "Mes clips"

Vous pouvez créer un fichier vidéo unique Mes clips contenant plusieurs brèves vidéos (clips). Vous pouvez également ajouter des images fixes à la vidéo Mes clips.

■ Enregistrement

- 1 Faites tourner la molette de mode sur .
- 2 Appuyez sur  pour afficher le contrôle en direct, et sélectionnez le mode de qualité d'image vidéo à l'aide de la molette arrière.



- 3 Utilisez la molette avant pour sélectionner **MOV**  **FHD**  **30p** afin d'enregistrer des vidéos et appuyez sur .

 - Appuyez sur la touche **INFO** pour changer [Taux compression] et [Durée d'enr. clip].

- 4 Appuyez sur la touche  pour commencer l'enregistrement.
 - L'enregistrement s'arrête automatiquement lorsque la durée d'enregistrement prééglée s'est écoulée. Un écran permettant de vérifier la vidéo enregistrée s'affiche. Appuyez sur la touche  pour enregistrer votre clip et commencer à tourner le suivant.
 - Si vous appuyez encore sur la touche  pendant l'enregistrement, celui-ci continue tant que la touche est actionnée (jusqu'à 16 secondes au plus).
- 5 Appuyez sur la touche  pour enregistrer le clip suivant.
 - L'écran de confirmation disparaît et l'enregistrement du clip suivant démarre.
 - Pour supprimer le clip que vous avez enregistré ou l'enregistrer dans un autre fichier Mes clips, procédez comme suit sur l'écran de confirmation.

	Le contenu de Mes clips est lu, en commençant par le début.
	Change le fichier Mes clips dans lequel enregistrer le clip, ainsi que la position à laquelle ajouter le nouveau clip.
	Supprimer le clip enregistré sans l'enregistrer.

- Appuyez sur le déclencheur à mi-course pour ajouter l'enregistrement suivant. Le clip est enregistré dans le même fichier Mes clips que le clip précédent.
- Les clips dont le taux de compression et le nombre de pixels différent sont enregistrés dans des fichiers Mes clips différents.

■ Lecture

Vous pouvez lire les fichiers présents dans Mes clips de manière consécutive.

- 1 Appuyez sur  et sélectionnez une image marquée .
- 2 Appuyez sur  et sélectionnez [Lire Mes clips] à l'aide de  . Ensuite, appuyez encore sur .

 - Les fichiers présents dans Mes clips seront lus de manière consécutive.
 - Appuyez sur  pour mettre fin à la lecture consécutive.

Modification de “Mes clips”

Vous pouvez créer un seul fichier vidéo à partir de Mes clips.

Les clips enregistrés sont stockés dans le fichier Mes clips. Vous pouvez ajouter des clips vidéos et des images fixes au fichier Mes clips. Vous pouvez également ajouter des effets de transition d'écran et des effets de filtres artistiques.

- 1 Appuyez sur  puis actionnez la molette arrière pour lire le fichier Mes clips.



*1 Si un ou plusieurs fichiers Mes clips ont été créés, c'est ici qu'ils sont affichés (P. 42)

- 2 Utilisez Δ ∇ ou touchez l'écran pour sélectionner le fichier Mes clips à utiliser.
- 3 Sélectionnez un élément à l'aide de Δ ∇ , puis appuyez sur la touche OK .

Lire Mes clips	Lit les fichiers présents dans Mes clips dans l'ordre, en commençant du début.
Lecture vidéo	Une fois qu'un fichier vidéo est sélectionné, vous pouvez contrôler la lecture en mode vidéo.
Réorganiser l'ordre	Déplacez ou ajoutez les fichiers présents dans Mes clips.
Prédéfinir la dest.	À partir du prochain enregistrement vidéo, les vidéos enregistrées avec le même mode de qualité d'image sont ajoutées à ce fichier Mes clips  .
Supprimer Mes clips	Supprime tous les fichiers non protégés dans Mes clips.
Effacer	Appuyez sur la touche  pendant la lecture de l'image que vous voulez supprimer de Mes clips. Sélectionnez [Oui] et appuyez sur OK pour supprimer.

- 4 Affichez le fichier Mes clips à partir duquel vous voulez créer la vidéo. Sélectionner [Exporter Mes clips] et appuyer sur OK .
- 5 Sélectionnez un élément à l'aide de Δ ∇ , puis appuyez sur la touche OK .

Effets clip	Vous pouvez appliquer 6 types d'effets artistiques.
Effet de transition	Vous pouvez appliquer des effets de fondu.
BGM	Sélectionnez [Joy] ou [Off].
Volume du clip enr.	Réglez BGM sur [Joy] pour régler un volume d'enregistrement des sons dans la vidéo.
Son du clip enregistré	Réglez [On] pour créer une vidéo avec le son enregistré. Ce réglage n'est disponible que lorsque BGM est réglé sur [Off].
Prévisu.	Prévisualisez le contenu du fichier Mes clips modifié dans l'ordre, en commençant par le premier fichier.

- 6** Une fois les modifications terminées, sélectionnez [Lancer l'exportation] et appuyez sur **OK**.
- L'album combiné est enregistré sous forme de vidéo unique.
 - L'exportation d'une vidéo peut prendre du temps.
 - La longueur maximale pour Mes clips est 15 minutes et la taille de fichier maximale est 4 Go.
 - Mes clips est enregistré en Full HD et Fine.

Précautions

- Un délai peut être nécessaire pour que Mes clips s'affiche après extraction, insertion, effacement ou protection de la carte.
- Vous pouvez enregistrer jusqu'à 99 fichiers Mes clips et jusqu'à 99 coupures par clip. Les valeurs maximum peuvent varier selon la taille du fichier et la longueur de Mes clips.
- Vous ne pouvez pas ajouter de vidéos autres que des clips à Mes clips.

Enregistrement de vidéos au ralenti ou en accéléré

Vous pouvez créer des vidéos au ralenti ou en accéléré.

Vous pouvez régler la vitesse d'enregistrement à l'aide de **MOV** en mode de qualité d'image.

- 1** Faites tourner la molette de mode sur **MOV**.
- 2** Appuyez sur **OK** pour afficher le contrôle en direct, et sélectionnez le mode de qualité d'image vidéo à l'aide de la molette arrière.



- 3** Utilisez la molette avant pour sélectionner **MOV FHD 30p** (mode de qualité d'image personnalisé) et appuyez sur **OK**.
- 4** Utilisez la molette arrière pour sélectionner une vitesse d'enregistrement, puis appuyez sur **OK**.
 - Augmentez le facteur de multiplication de la vitesse d'enregistrement pour tourner une vidéo en accéléré. Réduisez le facteur de multiplication pour tourner une vidéo au ralenti.
- 5** Appuyez sur la touche **REC** pour commencer l'enregistrement.
 - Appuyez de nouveau sur la touche **OK** pour arrêter l'enregistrement.
 - La vidéo est lue à vitesse fixe pour qu'elle semble être au ralenti ou en accéléré.

Précautions

- Le son n'est pas enregistré.
- Tout filtre artistique lié au mode d'image est annulé.
- Il est impossible de régler la prise de vue au ralenti ou en accéléré lorsque le débit binaire est [All-Intra].
- Il est impossible de sélectionner la prise de vue au ralenti ou en accéléré lorsque la fréquence d'image est [60p] ou [50p].

Utilisation des options de prise de vue

Sélection d'options de prise de vue

Vous pouvez sélectionner des options de prise de vue souvent utilisées à l'aide de touches préaffectées.

Pour sélectionner des options de prise de vue non attribuées à des touches, utilisez le grand écran de contrôle LV qui affiche l'état actuel des paramètres de prise de vue. Touchez ou utilisez le pavé directionnel pour sélectionner des options et changer les réglages. Lorsque vous n'utilisez pas la prise de vue en direct, vous pouvez afficher le grand écran de contrôle normal sur le moniteur.

Grand écran de contrôle LV

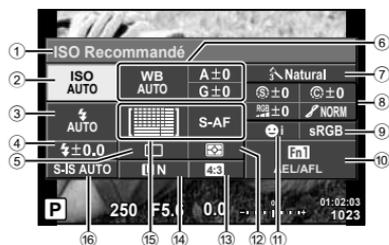

Grand écran de contrôle



Réglages pouvant être modifiés à l'aide du grand écran de contrôle LV

- | | |
|---|---|
| ① Option actuellement sélectionnée | ⑨ Spectre couleur.....P. 73 |
| ② Sensibilité ISOP. 54 | ⑩ Attribution de la fonction de la touche.....P. 66 |
| ③ Mode de flashP. 63 | ⑪ Priorité visage.....P. 49 |
| ④ Commande d'intensité du flashP. 66 | ⑫ Mode de mesure.....P. 54 |
| ⑤ Prise de vue en série/
Retardateur.....P. 58 | ⑬ Format d'affichage.....P. 60 |
| ⑥ Balance des blancs.....P. 55 | ⑭ Mode d'enregistrement.....P. 61, 62 |
| Compensation de la balance des
blancsP. 56 | ⑮ Mode AFP. 51 |
| ⑦ Mode d'imagesP. 70 | Cible AFP. 48 |
| ⑧ Netteté \odotP. 71 | ⑯ Stabilisateur d'imageP. 57 |
| Contraste \odotP. 71 | |
| Saturation RGBP. 71 | |
| Luminosité $\text{}$P. 72 | |
| Filtre noir et blanc $\text{}$P. 72 | |
| Ton d'image $\text{}$P. 73 | |

Précautions

- Non affiché en mode vidéo et en mode PHOTO STORY.
- Lorsque vous utilisez l'affichage du grand écran de contrôle normal, l'appareil photo passe en mode veille si aucune opération n'est exécutée pendant 3 secondes. Pour réactiver l'appareil photo, actionnez le déclencheur. $\text{}$ "Mode veille rapide" (P. 110)

- 1 Appuyez sur la touche **OK** dans les modes **P/A/S/M**.
 - Le grand écran de contrôle s'affiche.
- 2 Touchez l'élément souhaité.
 - L'élément est mis en surbrillance.
- 3 Tournez la molette avant pour changer un réglage.



Remarques

- Vous pouvez également effectuer les opérations à l'aide des molettes. Utilisez la molette arrière pour sélectionner les éléments et la molette arrière pour changer les réglages.
- Si vous avez configuré un menu personnalisé à l'avance, vous pouvez afficher le grand écran de contrôle lorsque vous utilisez **FAUTO**, **SCN** ou **ART**.

Contrôle direct

En mode vidéo et en mode PHOTO STORY, vous pouvez utiliser le contrôle en direct pour sélectionner la fonction de prise de vue tout en vérifiant l'effet à l'écran.

Lorsque les contrôles en réglages sont réglés sur [Commande direct], vous pouvez utiliser le contrôle en direct même dans les modes **FAUTO**, **P**, **A**, **S**, **M**, **ART** et **SCN**. (P. 102)

Écran de contrôle en direct



■ Réglages disponibles

Stabilisateur d'image*.....	P. 57	Mode *.....	P. 40
Mode d'images*.....	P. 70	Mode de flash.....	P. 63
Mode de scène.....	P. 28	Commande d'intensité du flash.....	P. 66
Mode filtre artistique.....	P. 30	Mode de mesure.....	P. 54
Balance des blancs*.....	P. 55	Mode AF*.....	P. 51
Prise de vue en série/Retardateur*.....	P. 58	Sensibilité ISO*.....	P. 54
Format d'affichage.....	P. 60	Priorité visage*.....	P. 49
Mode d'enregistrement*.....	P. 62	Enregistrement du son de vidéo*.....	P. 74

* Disponible en mode .

- Appuyez sur **OK** pour afficher le contrôle direct (Live View).
 - Pour masquer le contrôle direct (Live View), appuyez de nouveau sur **OK**.
- Utilisez la molette arrière pour sélectionner les réglages. Utilisez la molette avant pour changer le réglage sélectionné, et appuyez sur **OK**.
 - Les réglages sélectionnés prennent effet automatiquement si aucune opération n'est effectuée pendant environ 8 secondes.

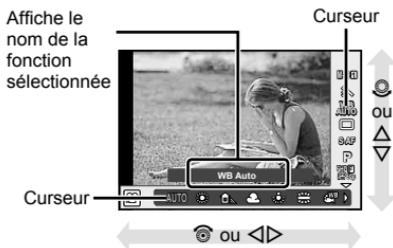

Précautions

- Certains éléments ne sont pas disponibles dans certains modes de prise de vue.

Contrôle de l'exposition (compensation d'exposition)

Tournez la molette avant pour choisir la compensation d'exposition. Choisissez des valeurs positives ("+") pour rendre les images plus lumineuses et des valeurs négatives ("-") pour rendre les images plus sombres. L'exposition peut être ajustée de $\pm 5,0$ EV.



Précautions

- La compensation d'exposition n'est pas disponible en mode **iAUTO**, **M** ou **SCN**.
- Le viseur et l'affichage en direct ne peuvent être modifiés que jusqu'à $\pm 3,0$ EV. Si l'exposition dépasse $\pm 3,0$ EV, la barre d'exposition se met à clignoter.
- Il est possible de corriger les vidéos dans une plage pouvant atteindre $\pm 3,0$ EV.

Verrouillage de l'exposition (verrouillage AE)

Vous pouvez verrouiller uniquement l'exposition en appuyant sur la touche **Fn1**. Utilisez cette fonction pour régler séparément le point et l'exposition, ou lorsque vous voulez prendre plusieurs photos avec la même exposition.

- Si vous appuyez une fois sur la touche **Fn1**, l'exposition est verrouillée et **AEL** s'affiche. "AEL/AFL" (P. 110)
- Appuyez encore une fois sur la touche **Fn1** pour débloquer le verrouillage AE.

Précautions

- L'exposition est déverrouillée si vous utilisez la molette de mode, la touche **MENU** ou la touche **OK**.

Réglage de la cible AF (Zone AF)

Sélectionnez lequel des 81 cibles autofocus vous utiliserez pour l'autofocus.

- Appuyez sur le pavé directionnel pour afficher la cible AF.
- Utilisez $\Delta \nabla \triangleleft \triangleright$ pour passer à l'affichage de la simple cible et sélectionner la position AF.
 - Le mode "Toutes les cibles" est restauré si vous déplacez le curseur à l'extérieur de l'écran.

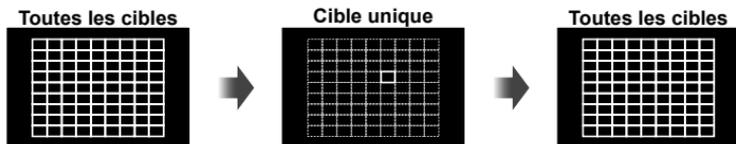

L'appareil photo sélectionne automatiquement à partir du réglage long des cibles de mise au point.

Sélectionnez manuellement la cible de mise au point.

Précautions

- Lorsque vous utilisez un objectif du système Four Thirds, l'appareil photo passe automatiquement en mode Cible unique.
- La taille et le nombre des cibles AF changent selon les réglages [Téléconvertisseur Num], [Choix Cadrage] et de groupe cible.

Utilisation des petites cibles et du groupe cible (Réglage de la cible AF)

Vous pouvez modifier la méthode de sélection de la cible et la taille de la cible AF. Vous pouvez également sélectionner Priorité visage AF (P. 49).

- Appuyez sur le pavé directionnel pour afficher la cible AF.
- Appuyez sur la touche **INFO** pendant la sélection de la cible AF et choisissez une méthode de sélection avec $\Delta \nabla$.

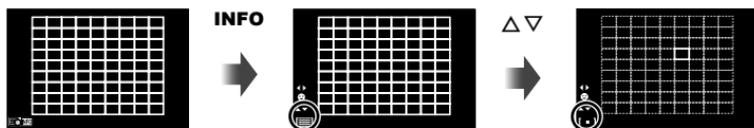

	(Toutes les cibles)	L'appareil photo choisit automatiquement l'une des cibles AF.
	(Cible unique)	Vous sélectionnez une cible AF unique.
	(Petite cible)	La cible AF peut être réduite en taille.
	(Groupe cible)	L'appareil photo sélectionne automatiquement à partir des cibles du groupe sélectionné.

Précautions

- Pendant l'enregistrement de vidéos, l'appareil photo passe automatiquement en mode Cible unique.
- Lorsque vous utilisez un objectif du système Four Thirds, l'appareil photo passe automatiquement en mode Cible unique.

Priorité visage AF/Détection des yeux AF

L'appareil photo détecte les visages et ajuste la mise au point et la mesure ESP numérique.

- 1 Appuyez sur le pavé directionnel pour afficher la cible AF.
- 2 Appuyez sur la touche **INFO**.
 - Vous pouvez modifier la méthode de sélection de la cible AF.
- 3 Utilisez $\triangleleft \triangleright$ pour sélectionner une option et appuyez sur \odot .

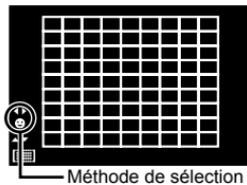

	Priorité Visage Off	Priorité visage désactivé.
	Priorité Visage On	Priorité visage activé.
	Priorité Visage & Regard	Le système autofocus sélectionne la pupille de l'œil le plus près de l'appareil photo pour l'AF priorité visage.
	Priorité Visage Oeil Droit	Le système autofocus sélectionne la pupille de l'œil droit pour l'AF priorité visage.
	Priorité Visage Œil Gauche	Le système autofocus sélectionne la pupille de l'œil gauche pour l'AF priorité visage.

- 4 Pointez l'appareil vers votre sujet.
 - Si un visage est détecté, il sera indiqué par une bordure blanche.
- 5 Appuyez sur le déclencheur à mi-course pour faire la mise au point.
 - Quand l'appareil photo focalise sur le visage dans le cadre blanc, le cadre devient vert.
 - Si l'appareil photo peut détecter les yeux du sujet, il affiche un cadre vert sur l'œil sélectionné. (détection AF des yeux)
- 6 Appuyez à fond sur le déclencheur pour effectuer la prise de vue.

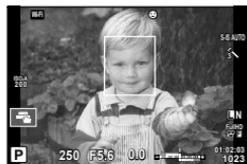

Précautions

- La priorité de visage s'applique seulement au premier sujet dans chaque ordre pris pendant la prise de vue séquentielle.
- Selon le sujet et le réglage du filtre artistique, l'appareil photo risque de ne pas être capable de détecter correctement le visage.
- Lorsque la valeur sélectionnée est \square (Mesure ESP numérique), la mesure est effectuée avec la priorité donnée aux visages.

Remarques

- La priorité visage est également disponible en [MF]. Les visages détectés par l'appareil photo sont indiqués par des cadres blancs.

Cadre de zoom AF/zoom AF (Super Spot AF)

Il est possible de zoomer sur une partie de la photo en réglant la mise au point. Le choix d'un rapport de zoom élevé permet d'utiliser la mise au point automatique pour se concentrer sur un plus petit secteur qui n'est normalement pas couvert par la cible d'AF. Vous pouvez également positionner la cible de mise au point d'une façon plus précise.

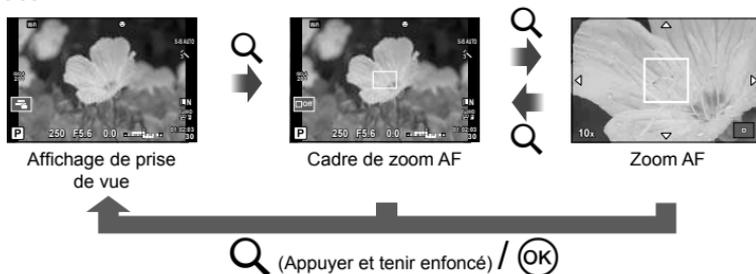

- 1 Préattribuez **Q** (icône zoom) à l'une des touches à l'aide de [Touche Fonction] (P. 66).
- 2 Appuyez sur la touche **Q** pour afficher le cadre de zoom.
 - Si l'appareil photo était focalisé en utilisant la mise au point automatique juste avant que le bouton ait été pressé, le cadre de zoom sera affiché en position actuelle du focus.
 - Utilisez Δ ∇ \langle \rangle pour positionner le cadre de zoom.
 - Appuyez sur la touche **INFO** et utilisez Δ ∇ pour sélectionner le rapport de zoom. ($\times 3$, $\times 5$, $\times 7$, $\times 10$, $\times 14$)
- 3 Appuyez sur la touche **Q** de nouveau pour zoomer sur le cadre de zoom.
 - Utilisez Δ ∇ \langle \rangle pour positionner le cadre de zoom.
 - Vous pouvez changer le rapport de zoom en faisant tourner la molette avant (\odot) ou la molette arrière (\ominus).
- 4 Appuyez sur le déclencheur jusqu'à mi-course pour commencer la mise au point.
 - L'appareil photo fera la mise au point sur le sujet dans le cadre au centre de l'écran. Pour modifier la position de la mise au point, déplacez-la en touchant l'écran.

Remarques

- Il est également possible d'afficher et de déplacer le cadre de zoom en utilisant l'écran tactile.

Précautions

- Le zoom n'est visible que dans le moniteur et n'a aucun effet sur les photographies.
- Lorsque vous utilisez un objectif du système Four Thirds, l'AF ne fonctionne pas pendant l'affichage du zoom.
- Lors du zoom avant, un son est émis par le SI (stabilisateur d'image).

Choix d'un mode de mise au point (mode AF)

Sélectionnez une méthode de mise au point (mode de mise au point).
Vous pouvez choisir des méthodes de mise au point différentes pour le mode de photographie fixe et le mode .

- Appuyez sur la touche  et sélectionnez le mode AF.

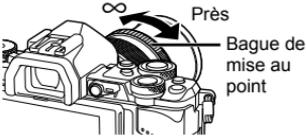

- Sélectionnez un élément à l'aide de la molette avant puis appuyez sur la touche .
 - Le mode AF sélectionné s'affiche sur l'écran.

S-AF (mise au point automatique simple)	L'appareil photo effectue la mise au point une fois lorsque le déclencheur est enfoncé à mi-course. Lorsque la mise au point est mémorisée, un signal sonore retentit et le symbole de mise au point correcte et le symbole de cible AF s'allument. Ce mode convient pour prendre des photos de sujets fixes ou de sujets avec des mouvements limités.
C-AF (mise au point continue)	L'appareil photo répète la mise au point lorsque le déclencheur reste enfoncé à mi-course. Lorsque la mise au point est faite sur le sujet, le symbole de confirmation AF s'allume sur l'écran et le bip retentit lorsque le point est verrouillé pour la première fois. Même si le sujet se déplace ou si vous changez la composition de la photo, l'appareil continue d'essayer de faire la mise au point. <ul style="list-style-type: none"> En cas d'utilisation d'un objectif du système Four Thirds, ce paramètre change en [S-AF].
MF (mise au point manuelle)	Cette fonction vous permet d'effectuer la mise au point manuellement sur n'importe quelle position en utilisant la bague de mise au point de l'objectif. 
S-AF+MF (utilisation simultanée des modes S-AF et MF)	Après avoir appuyé à mi-course sur le déclencheur pour faire la mise au point en mode [S-AF], vous pouvez tourner la bague de mise au point pour ajuster précisément la mise au point manuelle.
C-AF+TR (suivi AF)	Appuyez sur le déclencheur à mi-course pour mettre au point ; l'appareil photo suit alors et maintient la mise au point sur le sujet actuel tant que le déclencheur est maintenu dans cette position. <ul style="list-style-type: none"> La cible AF s'affiche en rouge si l'appareil photo ne peut plus suivre le sujet. Relâchez le déclencheur et cadrez une nouvelle fois le sujet puis appuyez sur le déclencheur à mi-course. En cas d'utilisation d'un objectif du système Four Thirds, ce paramètre change en [S-AF].

Précautions

- L'appareil photo peut ne pas pouvoir se focaliser si le sujet est mal allumé, obscurci par la brume ou la fumée, ou qu'il manque de contraste.
- Lorsque vous utilisez un objectif du système Four Thirds, l'AF ne fonctionne pas pendant l'enregistrement de vidéos.
- Il est impossible de régler le mode AF si le verrou de mise au point MF de l'objectif est réglé sur MF. (P. 136)

Modification de la brillance des points culminants et des ombres

Lorsque la touche multifonction est réglée sur [Contrôle haute lumière et ombre], un écran de réglage s'affiche lorsque vous appuyez sur la touche **Fn2**. Réglez l'ombre à l'aide de la molette arrière et la haute lumière à l'aide de la molette avant.

Appuyez sur la touche **OK** et maintenez la pression pour annuler le réglage.

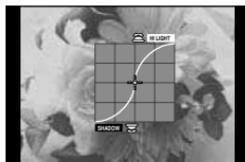

Contrôle de la couleur (Créateur couleur)

Vous pouvez régler la couleur du sujet et observer les changements à l'écran. Le Créateur couleur est l'une des fonctions que vous pouvez activer avec la touche multifonction.

La touche multifonction est attribuée à **Fn2** dans les réglages initiaux.

Attribution de la fonction couleur à la touche multifonction

- 1 Appuyez sur **Fn2** et maintenez la pression, puis tournez la molette avant.
 - Le menu multifonction s'affiche.
- 2 Sélectionnez le Créateur couleur et relâchez la touche.

Utilisation du Créateur couleur

- 1 Appuyez sur la touche **Fn2**.
 - Un écran d'options s'affiche.

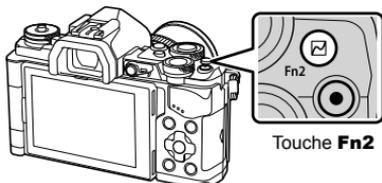

- 2 Réglez la tonalité avec la molette avant et la saturation avec la molette arrière.
 - Appuyez sur la touche **OK** et maintenez la pression pour annuler les modifications.
 - Appuyez sur la touche **MENU** pour quitter le Créateur couleur sans modifier les réglages.
- 3 Appuyez sur la touche **OK** pour enregistrer les modifications.
 - Les réglages sont stockés dans **☺** (Créateur couleur) du mode d'image (P. 70).

Précautions

- La balance des blancs est réglée sur AUTO.
- Lorsque le mode de qualité d'image est réglé sur [RAW], l'image est enregistrée au format RAW+JPEG.

Prise de vue HDR (High Dynamic Range - Plage dynamique élevée)

L'appareil photo prend plusieurs vues et les combine automatiquement dans une image HDR. Vous pouvez également prendre plusieurs photos et créer une prise de vue HDR sur un ordinateur (photographie bracketing HDR). La compensation d'exposition est disponible avec [HDR1] et [HDR2] dans les modes **P**, **A** et **S**. En mode **M**, il est possible de régler l'exposition comme vous le souhaitez pour la photographie HDR.

1 Sélectionnez un réglage en faisant tourner la molette arrière tout en maintenant enfoncé la touche **HDR**.

- Un menu s'affiche à l'écran.
- Appuyez sur la touche **HDR** pour activer ou désactiver l'enregistrement HDR.

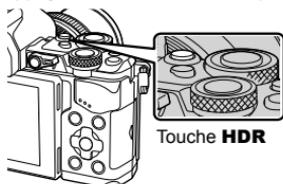

Lors de la prise de vue en mode Live view

HDR1	Quatre photos sont prises, chacune avec une exposition différente, puis les photos sont combinées dans une même image HDR à l'intérieur de l'appareil photo.
HDR2	HDR2 propose une image plus impressionnante que HDR1. La sensibilité ISO est fixée à 200. De plus, la vitesse de déclenchement disponible la plus lente est d'1 seconde et la plus longue durée d'exposition est de 4 secondes.
3F 2.0EV	Le bracketing HDR est effectué. Sélectionnez le nombre d'images et la différence d'exposition. Le traitement d'image HDR n'est pas exécuté.
5F 2.0EV	
7F 2.0EV	
3F 3.0EV	
5F 3.0EV	

2 Effectuez la prise de vue.

- Lorsque vous actionnez le déclencheur, l'appareil photo prend automatiquement le nombre d'images défini.

Précautions

- Si vous prenez une photo avec une vitesse de déclenchement plus lente, le bruit risque de plus se remarquer.
- Montez l'appareil photo sur un trépied ou un autre élément de stabilisation, puis prenez la photo.
- L'image affichée à l'écran ou dans le viseur pendant la prise de vue diffère de l'image traitée par HDR.
- Dans le cas de [HDR1] et [HDR2], l'image traitée par HDR est enregistrée sous forme de fichier JPEG. Lorsque le mode de qualité d'image est réglé sur [RAW], l'image est enregistrée au format RAW+JPEG. La seule image enregistrée au format RAW est celle dont l'exposition est adaptée.
- Réglé sur [HDR1]/[HDR2], le mode d'image est défini sur [Natural] et le réglage de couleur sur [sRGB]. [AF temps réel] ne fonctionne pas.
- Il est impossible d'utiliser la photographie au flash, le bracketing, l'exposition multiple et la prise de vue par intervalles en même temps que la photographie HDR.

Sélection de la mesure de la brillance par l'appareil (mesure)

Choisissez la façon dont l'appareil photo mesure la luminosité du sujet.

- Appuyez sur la touche **OK** et sélectionnez la mesure.



- Sélectionnez un élément à l'aide de la molette avant puis appuyez sur la touche **OK**.

	Mesure ESP numérique	L'appareil photo mesure l'exposition dans 324 zones du cadre et optimise l'exposition pour la scène actuelle ou (si une option autre que [OFF] est sélectionnée pour [☉ Priorité Visage]) pour le sujet du portrait. Ce mode est conseillé pour l'usage général.
	Mesure moyenne pondérée	Ce mode de mesure offre la mesure moyenne entre le sujet et la luminosité de l'arrière-plan, en plaçant plus de poids sur le sujet au centre.
	Mesure ponctuelle	Choisissez cette option pour mesurer une petite zone (environ 2 % du cadre) avec l'appareil photo dirigé vers l'objet que vous souhaitez mesurer. L'exposition est ajustée selon la luminosité au point mesuré.
	Mesure ponctuelle - haute lumière	Augmente l'exposition de la mesure ponctuelle. Garantit que les sujets lumineux apparaissent lumineux.
	Mesure ponctuelle - ombre	Diminue l'exposition de la mesure ponctuelle. Garantit que les sujets sombres apparaissent sombres.

- Appuyez sur le déclencheur à mi-course.
 - Normalement, l'appareil photo commence la mesure lorsque le déclencheur est enfoncé à mi-course et mémorise l'exposition lorsque le déclencheur est maintenu dans cette position.

Sensibilité ISO

L'augmentation de la sensibilité ISO augmente le bruit (granulation) mais permet de prendre des photos lorsque l'éclairage est faible. Le réglage recommandé dans la plupart des situations est [AUTO], qui commence à ISO 200 — une valeur d'équilibre entre le bruit et la gamme dynamique — puis ajuste la sensibilité ISO selon les conditions de prise de vue.

- Appuyez sur **OK** pour sélectionner la sensibilité ISO.

Sensibilité ISO



- Sélectionnez un élément à l'aide de la molette avant puis appuyez sur la touche **OK**.

AUTO	La sensibilité est automatiquement réglée en fonction des conditions de prise de vue.
LOW, 200–25600	La sensibilité est réglée sur la valeur sélectionnée.

Ajustement de la couleur (balance des blancs)

La balance des blancs (WB) garantit que les objets blancs sur les images enregistrées par l'appareil photo apparaissent blancs. [AUTO] convient dans la plupart des circonstances, mais les autres valeurs peuvent être sélectionnées selon la source d'éclairage lorsque [AUTO] ne produit pas les résultats souhaités ou que vous souhaitez introduire délibérément une nuance de couleur dans vos images.

- Appuyez sur **OK** pour sélectionner la balance des blancs.

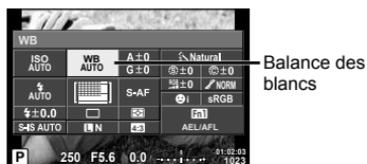

- Sélectionnez un élément à l'aide de la molette avant puis appuyez sur la touche **OK**.

Mode WB		Température de couleur	Conditions d'éclairage
Balance des blancs automatique	AUTO	—	Utilisé pour la plupart des conditions d'éclairage (lorsqu'il y a une partie blanche encadrée sur l'écran). En général, utilisez ce mode.
Balance des blancs de présélection		5300K	Pour des prises de vue à l'extérieur par temps clair, pour prendre des couchers de soleil en rouge, ou pour prendre des feux d'artifice
		7500K	Pour des prises de vue à l'extérieur à l'ombre par temps clair
		6000K	Pour des prises de vue à l'extérieur par temps couvert
		3000K	Pour des prises de vue avec un éclairage par lampes au tungstène
		4000K	Pour des sujets illuminés par des lumières fluorescentes
		—	Pour la photographie sous-marine
		5500K	Pour la prise de vue avec flash
Balance des blancs de référence rapide (P. 56)		Température de couleur réglée par la balance des blancs de référence rapide.	À choisir quand un sujet blanc ou gris peut être utilisé pour mesurer la balance des blancs et quand le sujet est sous un éclairage mixte ou éclairé par un type de flash inconnu ou une autre source d'éclairage.
Balance des blancs personnalisée	CWB	2000K – 14000K	Après avoir appuyé sur la touche INFO , utilisez les touches <> pour sélectionner une température de couleur puis appuyez sur OK .

Précautions

- Lorsque [Créateur couleur] est réglé, la balance des blancs est réglée sur AUTO.

Balance des blancs de référence rapide

Mesurez la balance des blancs en cadrant un morceau de papier ou un autre objet blanc sous l'éclairage qui sera utilisé dans la photo finale. Cela est utile pour prendre un sujet sous un éclairage naturel, aussi bien que sous diverses sources d'éclairage avec des températures de couleur différentes.

- 1 Sélectionnez [**WB1**], [**WB2**], [**WB3**] ou [**WB4**] (balance des blancs de référence rapide 1, 2, 3 ou 4), puis appuyez sur la touche **INFO**.
- 2 Photographiez un morceau de papier blanc ou gris.
 - Cadrez l'objet de façon à ce qu'il remplisse l'affichage et qu'aucune ombre n'apparaisse.
 - L'écran de balance des blancs de référence rapide apparaît.
- 3 Sélectionnez [Oui] et appuyez sur **OK**.
 - La nouvelle valeur est sauvegardée comme option de balance des blancs de présélection.
 - La nouvelle valeur est enregistrée jusqu'à ce que la balance des blancs de référence rapide soit de nouveau mesurée. Les données ne sont pas effacées à la mise hors tension de l'appareil.



Conseils

- Si le sujet est trop lumineux ou trop sombre, ou visiblement teinté, le message [WB Incorrecte Réessayer] s'affiche et aucune valeur n'est enregistrée. Corrigez le problème et répétez le processus à partir de l'étape 1.

Effectuer des réglages fins à la balance des blancs (compensation de la balance des blancs)

Vous pouvez régler et affiner les valeurs de compensation pour la balance des blancs automatique et la balance des blancs préréglée.

- 1 Appuyez sur **OK** et sélectionnez la balance des blancs que vous voulez corriger.
- 2 Utilisez la molette avant pour sélectionner l'axe de compensation et la molette arrière pour changer la valeur de compensation.

Pour compensation sur l'axe A (Rouge-Bleu)

Déplacez la barre dans le sens + pour accroître les tons de rouge et dans le sens – pour accroître les tons de bleu.

Pour la compensation sur l'axe G (Vert-Magenta)

Déplacez la barre dans le sens + pour accroître les tons de vert et dans le sens – pour accroître les tons de magenta.



Remarques

- Pour vérifier la balance des blancs corrigée, appuyez sur **OK**. Un exemple d'image prise avec les réglages de balance des blancs actuels est affichée.
- Pour régler la même balance des blancs dans tous les modes de balance des blancs, utilisez [Tout **WBZ**] (P. 105).

Réduction du bougé de l'appareil photo (stabilisateur d'image)

Vous pouvez réduire le bougé de l'appareil photo lors de la prise de vue dans des situations de faible éclairage ou avec un grossissement élevé. Le stabilisateur d'image démarre lorsque vous enfoncez le déclencheur à mi-course.

- Appuyez sur la touche **OK** et sélectionnez le stabilisateur d'image.



- Sélectionnez un élément à l'aide de la molette avant puis appuyez sur la touche **OK**.

Image fixe	OFF	S.I.-Photo Off	Le stabilisateur d'image est désactivé.
	S-IS1	S.I. trembl. ttes directions	Le stabilisateur d'image est activé.
	S-IS2	S.I. trembl. vert.	La stabilisation d'image s'applique uniquement au bougé vertical (I) de l'appareil photo.
	S-IS3	S.I. trembl. horiz.	La stabilisation d'image s'applique uniquement au bougé horizontal (H) de l'appareil photo. Utilisez cette option lorsque vous faites un panoramique horizontal avec l'appareil, en le tenant dans le sens portrait.
	S-IS AUTO	S.I. auto	L'appareil photo détecte le sens du panoramique et applique la stabilisation d'image adéquate.
Vidéo	OFF	S.I.-Vidéo Off	Le stabilisateur d'image est désactivé.
	M-IS1	S.I. trembl. ttes directions	L'appareil photo utilise la correction par déplacement du capteur (VCM) et la correction électronique.
	M-IS2	S.I. trembl. ttes directions	L'appareil n'utilise que la correction par déplacement du capteur (VCM). La correction électronique n'est pas utilisée.

Sélection d'une distance focale (Systèmes d'objectifs Micro Four Thirds/Four Thirds exclus)

Utilisez les informations de longueur focale pour réduire le bougé de l'appareil photo lors de la prise de vue avec des objectifs autres que les systèmes Micro Four Thirds ou Four Thirds.

- Sélectionnez [Stabilisateur], appuyez sur la touche **INFO**, utilisez **<D>** pour choisir une longueur focale, puis appuyez sur **OK**.
- Choisissez une longueur focale comprise entre 8 mm et 1 000 mm.
- Choisissez la valeur la plus proche de celle imprimée sur l'objectif.

Précautions

- Le stabilisateur d'image ne permet pas de corriger le bougé excessif de l'appareil photo ou le bougé survenant lorsque la vitesse d'obturation est réglée au minimum. Le cas échéant, il est conseillé d'utiliser un trépied.
- Si vous utilisez un trépied, réglez [Stabilisateur] sur [OFF].
- Lorsque vous utilisez un objectif doté d'une touche de stabilisation d'image, la priorité est donnée au paramètre côté objectif.
- Lorsque la priorité est donnée à la stabilisation d'image côté objectif et que le côté appareil photo est réglé sur [S-IS-AUTO], [S-IS1] est utilisé à la place de [S-IS-AUTO].
- Il se peut qu'un son de fonctionnement ou une vibration soit perceptible lorsque le stabilisateur d'image est activé.

Prise de vue en série/utilisation du retardateur

Maintenez le déclencheur enfoncé pour prendre une série de photos. Vous pouvez aussi prendre des photos à l'aide du retardateur.

- Appuyez sur la touche  pour sélectionner  (prise de vue en série/retardateur).



- Sélectionnez un élément à l'aide de la molette avant puis appuyez sur la touche .

	Prise d'une seule vue	Prend 1 vue à la fois quand le déclencheur est enfoncé (mode de prise de vue normale, prise d'une seule vue).
	Séquentiel H	Les photographies sont prises à environ 10 images par seconde (fps) tandis que le déclencheur est actionné à fond. La mise au point, l'exposition et la balance des blancs sont réglées sur les valeurs de la première prise de chaque série.
	Séquentiel L	Les photographies sont prises à environ 5 images par seconde (fps) alors que le déclencheur est maintenu pressé. La mise au point et l'exposition sont fixées en fonction des options sélectionnées pour [Mode AF] (P. 51) et [AEL/AFL] (P. 110).
	Retardateur 12 SEC	Appuyez sur le déclencheur à mi-course pour faire la mise au point et complètement pour démarrer la minuterie. D'abord, le voyant du retardateur s'allume pendant 10 secondes environ, puis il clignote pendant 2 secondes environ et la vue est prise.
	Retardateur 2 SEC	Appuyez sur le déclencheur à mi-course pour faire la mise au point et complètement pour démarrer la minuterie. Le voyant du retardateur clignote pendant 2 secondes environ et la vue est prise.
	Retardateur personnalisé	Appuyez sur la touche INFO pour régler  Timer], [Nbre d'images], [Temps d'intervalle] et [Tous les cadres AF]. Sélectionnez un réglage à l'aide de  , et modifiez le réglage à l'aide de la molette avant (). Si [Tous les cadres AF] est réglé sur [ON], chaque image est automatiquement mise au point avant la prise de vue.
	Anti-Vibration[↑]	La petite vibration de l'appareil photo provoquée par les mouvements de l'obturateur peut être réduite en prise de vue continue et en mode retardateur (P. 59).
	Silence[♥]	Effectuez une prise de vue sans enregistrer le son de l'obturateur en mode prise de vue en série et retardateur (P. 59).
	Prise de vue hte rés.	Effectuez des prises de vue à une résolution plus élevée (P. 60).

Remarques

- Pour annuler le retardateur activé, appuyez sur .

Précautions

- Lorsque vous utilisez , aucune image de confirmation ne s'affiche pendant la prise de vue. L'image s'affiche à nouveau à la fin de la prise de vue. Lorsque vous utilisez , l'image prise immédiatement avant est affichée.
- La vitesse de la prise de vue séquentielle varie en fonction de l'objectif que vous utilisez et de la mise au point de l'objectif du zoom.
- Si l'indication de vérification de la batterie clignote à cause d'une batterie faible pendant la prise de vue en série, l'appareil arrête la prise de vue et commence à sauvegarder sur la carte les photos que vous avez prises. L'appareil peut ne pas sauvegarder toutes les photos en fonction de l'énergie restant dans la batterie.
- Montez fermement l'appareil photo sur un trépied pour la prise de vue avec le retardateur.
- Si vous vous tenez devant l'appareil photo pour appuyer sur le déclencheur lorsque vous utilisez le retardateur, la photo peut être floue.

Prise de vue sans vibration entraînée par le fonctionnement du déclencheur (Anti-Vibration [♦])

Pour éviter tout bougé de l'appareil photo entraîné par les petites vibrations qui se produisent pendant les opérations liées au déclencheur, la prise de vue s'effectue à l'aide d'un obturateur à rideau avant électronique.

Cela est utilisé en cas de prise de vue avec un microscope ou un supertéléobjectif.

Vous pouvez changer la durée qui sépare la pression à fond du déclencheur et la libération de l'obturateur dans [Anti-Vibration[♦]] dans le  menu Photo 2. Réglez sur [Off] pour masquer ce réglage. (P. 95)

- 1 Appuyez sur la touche  pour sélectionner  (prise de vue en série/retardateur).
- 2 Sélectionnez un des éléments marqués ♦ à l'aide de la molette avant puis appuyez sur la touche .
- 3 Effectuez la prise de vue.
 - Une fois le temps réglé écoulé, l'obturateur est libéré et la photo est prise.

Prise de vue sans son de l'obturateur (Silence[♥])

Dans des situations où le son de l'obturateur pose un problème, vous pouvez prendre la photo en silence. La prise de vue s'exécute à l'aide d'obturateurs électroniques pour le rideau avant et le rideau arrière, ce qui permet de réduire la petite vibration de l'appareil photo provoquée par les mouvements de l'obturateur, comme pour la prise de vue antivibration.

Vous pouvez changer la durée qui sépare la pression à fond du déclencheur et la libération de l'obturateur dans [Silence[♥]] dans le  menu Photo 2. Réglez sur [Off] pour masquer ce réglage. (P. 95)

- 1 Appuyez sur la touche  pour sélectionner  (prise de vue en série/retardateur).
- 2 Sélectionnez un des éléments marqués ♥ à l'aide de la molette avant puis appuyez sur la touche .
- 3 Effectuez la prise de vue.
 - Lorsque l'obturateur est libéré, l'écran du moniteur s'assombrit momentanément. Aucun son d'obturateur n'est émis.

Précautions

- Si le sujet bouge, des distorsions peuvent apparaître sur l'image.
- Une distorsion de l'image peut se produire en raison du scintillement en cas de grands déplacements du sujet ou d'éclairage fluorescent.

Prise de photos fixes avec une résolution plus élevée (Prise haute rés)

En cas de prise de vue d'un sujet immobile, vous pouvez prendre des photos dans une résolution plus élevée. Pour enregistrer une image haute résolution, plusieurs prises de vue sont effectuées avec déplacement du capteur d'imagerie. Veuillez effectuer la prise de vue en fixant l'appareil photo sur un trépied ou un équipement similaire.

Vous pouvez changer la durée qui sépare la pression à fond du déclencheur et la libération de l'obturateur dans [Prise de vue hte rés.] dans le  menu Photo 2. Réglez sur [Off] pour masquer ce réglage (P. 95). Après avoir sélectionné la prise de vue haute résolution, vous pouvez sélectionner la qualité d'image de la prise de vue haute résolution à l'aide du mode de qualité d'image (P. 61).

- 1 Appuyez sur la touche  pour sélectionner  (prise de vue en série/retardateur).
- 2 Sélectionnez  à l'aide de la molette avant puis appuyez sur la touche .
- 3 Effectuez la prise de vue.
 - Si l'appareil photo est instable,  clignote. Attendez que le clignotement s'arrête avant la prise de vue.

Précautions

- La qualité d'image est fixée à .
- Lorsque la qualité d'image est réglée à RAW+JPEG, l'appareil photo enregistre une seule image RAW (extension ".ORI") avant de l'associer dans une Prise haute rés. Il n'est possible de lire des images RAW précombinées que sur le logiciel livré avec cet appareil photo.
- En cas de prise de vue sous une lumière fluorescente ou autre, la qualité d'image peut se détériorer.
- [Stabilisateur] est réglé sur [Off].

Réglage de l'aspect de l'image

Vous pouvez changer le format d'affichage (horizontal sur vertical) lors de la prise de vue. Selon votre choix, vous pouvez régler le format d'affichage sur [4:3] (standard), [16:9], [3:2], [1:1], ou [3:4].

- 1 Appuyez sur la touche  et sélectionnez un format d'affichage.
- 2 Utilisez la molette avant pour sélectionner un format d'affichage et appuyez sur la touche .

Précautions

- Les images JPEG sont recadrées au format d'affichage sélectionné ; cependant, les images RAW ne sont pas recadrées mais elles sont sauvegardées avec des informations sur le format d'affichage sélectionné.
- Lorsque les images RAW sont affichées, le format d'affichage sélectionné est indiqué par un cadre.

Sélection de la qualité d'image (mode de qualité d'image fixe)

Vous pouvez régler un mode de qualité d'image pour les images fixes. Sélectionnez une qualité adaptée à l'application (par exemple le traitement sur PC, l'utilisation sur un site Web, etc.).

- 1 Appuyez sur **OK** pour sélectionner le mode de qualité d'image pour les images fixes.



Mode de qualité d'image fixe

- 2 Sélectionnez un élément à l'aide de **◀▶**, puis appuyez sur la touche **OK**.

Choisissez entre les modes JPEG (**L**, **M** et **S**) et RAW. Choisissez une option JPEG+RAW pour enregistrer une image JPEG et une image RAW à chaque prise de vue. Les modes JPEG combinent la taille d'image (**L**, **M** et **S**) et le rapport de compression (SF, F, N et B).

Lorsque vous voulez sélectionner une combinaison autre que **L**/**M**/**S**/**N**, changez les paramètres

[Réglage **⚙️**] (P. 105) dans le menu personnalisé.

Après avoir réglé Prise haute rés (P. 60), vous pouvez choisir entre **S**LIF et **S**LIF+RAW.

Données d'image RAW

Ce format (extension ".ORF") stocke des données d'image non-traitées pour les traiter plus tard. Les données d'image RAW ne peuvent pas être visionnées en utilisant d'autres appareils photo ou logiciels, et les images RAW ne peuvent pas être sélectionnées pour l'impression. Les copies JPEG des images RAW peuvent être créées en utilisant cet appareil photo. **🔍** "Édition d'images fixes" (P. 96)

Sélection de la qualité d'image (mode de qualité d'image vidéo)

Réglez un mode de qualité d'image vidéo adaptée à l'usage souhaité.

- 1 Réglez la molette de mode sur .
- 2 Appuyez sur la touche  pour afficher le contrôle en direct, et sélectionnez un mode de qualité d'image vidéo à l'aide de la molette arrière.



Mode de qualité d'image vidéo

- 3 Sélectionnez un élément à l'aide de la molette avant.
 - Pour changer les paramètres des modes de qualité d'image, appuyez sur la touche **INFO** et changez les paramètres à l'aide de la molette arrière.

Mode d'enregistrement	Application	Réglages que vous pouvez modifier
MOV  FHD  30p (Full HD Fine 30p)*1	Enregistrement de vidéos (P. 42)	Fréquence d'image Durée de prise de vue
MOV  FHD  60p (Full HD Fine 60p)*1	Paramètre 1	Fréquence d'image
MOV  FHD  60p (Full HD Super Fine 60p)*1	Paramètre 2	Fréquence d'image
MOV  FHD  30p (Full HD Fine 30p)*1	Paramètre 3	Fréquence d'image
MOV  FHD  30p (Full HD Normal 30p)*1*3	Paramètre 4	Fréquence d'image
MOV  FHD  30p (Full HD Fine 30p)*1	Personnalisé	Type de vidéo, réglages détaillés, prise de vue au ralenti/accélérée
HD (1280×720, Motion JPEG)*2	Pour l'affichage ou l'édition sur ordinateur	—
SD (640×480, Motion JPEG)*2	Pour l'affichage ou l'édition sur ordinateur	—

*1 Format de fichier : MPEG-4 AVC/H.264. Les fichiers peuvent atteindre 4 Go. Les vidéos individuelles peuvent avoir une longueur maximale de 29 minutes.

*2 Les fichiers peuvent atteindre 2 Go.

*3 All-Intra fait référence à une vidéo enregistrée sans compression interimage. Les vidéos à ce format sont adaptées pour être éditées mais leur taux de compression est inférieur et donc leur taille en données est supérieure.

- Lorsque la sortie vidéo est réglée sur PAL, un taux de compression de 30p devient 25p et un taux de compression de 60p devient 50p.
- Selon le type de carte utilisé, l'enregistrement peut prendre fin avant que la durée maximale soit atteinte.

- 4 Appuyez sur la touche  pour enregistrer les modifications.

Utilisation d'un flash (photographie au flash)

Vous pouvez régler le flash manuellement si nécessaire. Vous pouvez utiliser le flash pour prendre des photos au flash dans différentes conditions de prises de vues.

- 1 Retirez le couvercle du sabot actif du flash et fixez celui-ci sur l'appareil photo.
 - Faites glisser le flash complètement à l'intérieur jusqu'à ce qu'il entre en contact avec l'arrière du sabot et se fixe bien en place.

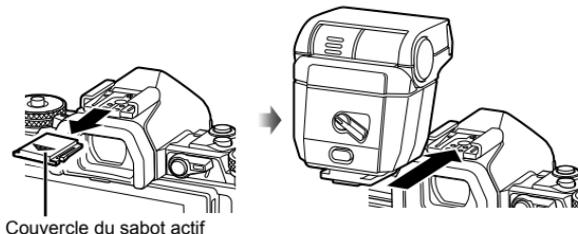

Changement de l'orientation du flash

Vous pouvez changer l'orientation verticale et horizontale de l'unité de flash. La prise de vue au flash indirect est également possible.

Précautions

- N'oubliez pas qu'avec la prise de vue au flash indirect, l'intensité du flash peut être insuffisante.

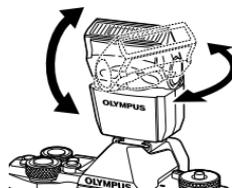

Retirer le flash

Appuyez sur le commutateur UNLOCK lorsque vous retirez le flash.

Commutateur UNLOCK

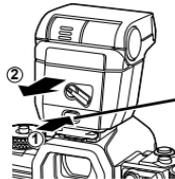

- 2 Placez le levier ON/OFF sur la position ON pour mettre l'appareil photo sous tension.
 - Lorsque vous n'utilisez pas le flash, remplacez le levier en position OFF.

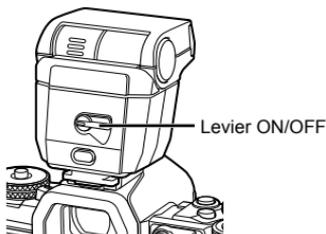

Modes de flash pouvant être réglés par le mode de prise de vue

Mode de prise de vue	Grand écran de contrôle LV	Mode de flash	Synchronisation du flash	Conditions de déclenchement du flash	Limite de vitesse d'obturation
P/A	 AUTO	Flash automatique	Premier rideau	Se déclenche automatiquement sous un éclairage faible/à contre-jour	1/30 sec. – 1/250 sec.*
		Flash automatique (réduction des "yeux rouges")			
		Flash forcé		Se déclenche toujours	30 sec. – 1/250 sec.*
		Flash désactivé	—	—	—
	 SLOW	Synchronisation lente (réduction des "yeux rouges")	Premier rideau	Se déclenche automatiquement sous un éclairage faible/à contre-jour	60 sec. – 1/250 sec.*
	 SLOW	Synchronisation lente (premier rideau)			
	 SLOW2	Synchronisation lente (second rideau)	Second rideau		
S/M		Flash forcé	Premier rideau	Se déclenche toujours	60 sec. – 1/250 sec.*
		Flash forcé (réduction des "yeux rouges")			
		Flash désactivé	—	—	—
	 2nd-C	Flash forcé/ Synchronisation lente (second rideau)	Second rideau	Se déclenche toujours	60 sec. – 1/250 sec.*

•  **AUTO**,  peut être réglé en mode **AUTO**.

* 1/250 seconde en cas d'utilisation du flash externe vendu séparément.

Gamme minimum

L'objectif peut provoquer des ombres au-dessus des objets près de l'appareil photo, entraînant un dégradé, ou être trop lumineux même au niveau minimum.

Objectif	Distance approximative à laquelle se produit un dégradé
17mm f1.8	0,25 m
25mm f1.8	0,25 m
45mm f1.8	0,5 m
12 – 50mm EZ	0,35 m
12 – 40mm PRO	0,6 m
	0,3 m (longueur focale : 16 mm ou plus)
40 – 150mm	0,5 m

- Vous pouvez utiliser des flashes externes pour éviter le vignettage. Pour éviter les photographies surexposées, sélectionnez le mode **A** ou **M** et choisissez un numéro f élevé, ou réduisez la sensibilité ISO.

	Ajustez la compensation de l'exposition.
ISO / WB	Réglez la sensibilité ISO avec la molette avant et la balance des blancs avec la molette arrière.
WB / ISO	Réglez la balance des blancs avec la molette avant et la sensibilité ISO avec la molette arrière.
AEL/AFL	Verrouillage AE ou verrouillage AF. La fonction change selon le réglage [AEL/AFL]. Lorsqu'AEL est sélectionné, appuyez une fois sur la touche pour verrouiller l'exposition et affichez [AEL] sur l'écran. Appuyez de nouveau sur la touche pour annuler le verrouillage.
REC	Appuyez sur la touche pour enregistrer une vidéo.
(Prévisualisation)	L'ouverture s'arrête sur la valeur sélectionnée pendant que vous appuyez sur la touche. Si [On] est sélectionné pour [Verrou.] dans le menu personnalisé, l'ouverture reste à la valeur sélectionnée, même si la touche est relâchée.
(Balance des blancs de référence rapide)	L'appareil photo mesure la balance des blancs dès que vous appuyez sur la touche (P. 56).
(Zone AF)	Choisissez la cible AF.
Accueil []	Appuyer sur la touche permet de sélectionner la position de la cible AF sauvegardée avec [Réglage Initial] (P. 100). Appuyez de nouveau sur la touche pour revenir au mode de cible AF. Si l'appareil photo est éteint lorsque la position initiale est sélectionnée, la position initiale est réinitialisée.
MF	Appuyez sur la touche pour sélectionner le mode de mise au point manuelle. Appuyez de nouveau sur la touche pour restaurer le mode AF précédemment sélectionné.
RAW	Appuyez sur la touche pour basculer entre les modes d'enregistrement JPEG et RAW+JPEG.
TEST (Photo Test)	Les photos prises pendant que la touche est enfoncée sont affichées sur l'écran mais ne sont pas enregistrées sur la carte mémoire.
Mon Réglage 1 – Mon Réglage 4	Commute entre les réglages Mon Réglage enregistrés lorsque la touche est actionnée. Appuyez encore sur la touche pour revenir en arrière. Le mode de prise de vue change quelle que soit la position de la molette de mode.
/	La touche permet de choisir entre et lorsque le caisson étanche est fixé. Appuyez sur la touche et maintenez la pression pour revenir au mode antérieur. Si vous attribuez cette fonction à une touche, la commutation entre et pendant l'utilisation d'un objectif qui possède la fonctionnalité de zoom motorisé fait automatiquement passer l'objectif sur l'extrémité WIDE ou TELE.
Live Guide	Appuyez sur la touche pour afficher les guides en direct.
(Téléconvertisseur Num)	Appuyez sur la touche pour activer ou désactiver le zoom numérique.
(Compensation trapézoïdale)	Appuyez une fois sur la touche pour afficher les options relatives à la compensation trapézoïdale et une autre fois pour enregistrer les changements et sortir. Pour reprendre la photographie normale, appuyez sur la touche sélectionnée et maintenez la pression.
(Agrandir)	Appuyez sur cette touche pour afficher le cadre de zoom. Appuyez à nouveau sur cette touche pour agrandir l'image. Appuyez continuellement sur cette touche pour faire disparaître le cadre de zoom.

Intensification	À chaque pression sur la touche, le moniteur bascule entre l'affichage et le non-affichage. Lorsque Intensification s'affiche, l'histogramme et l'affichage des ombres/lumières ne sont pas disponibles. Lorsque vous utilisez Intensification, vous pouvez modifier les couleurs et l'emphase en appuyant sur la touche INFO .
AF Stop	Arrête l'autofocus.
	Choisissez une option de prise de vue séquentielle ou de retardateur.
	Choisissez un mode de flash.
HDR	Bascule sur la prise de vue HDR avec les paramètres enregistrés.
BKT	Active la prise de vue BKT à l'aide des réglages enregistrés.
Multifonction	Appuyez sur la touche pour rappeler la multifonction sélectionnée*. Lorsque vous permutez des fonctions rappelées, appuyez sur la touche tout en faisant tourner la molette.  "Touche multifonction" (P. 68)
 Verrou. (Verrou de l'écran tactile)	Appuyez sur la touche et maintenez-la enfoncée pour activer et désactiver le fonctionnement de l'écran tactile.
Zoom électriq.	En cas d'utilisation d'un objectif avec un zoom puissant, après avoir appuyé sur la touche, utilisez la molette de défilement pour les opérations de zoom.
 (Basculement du moniteur)	Appuyez sur cette touche pour commuter entre l'affichage ou le masquage de l'aperçu. Si le détecteur oculaire est désactivé, il permute entre l'affichage du moniteur et l'affichage EVF.
 Niv. Disp.	Appuyez sur la touche pour afficher la jauge et appuyez à nouveau pour la faire disparaître. La jauge est disponible lorsque [Mode 1] ou [Mode 2] est réglé dans [Viseur électronique].

* Multifonction :  (Contrôle haute lumière et ombre),  (Créateur couleur),  (sensibilité ISO/Balance des blancs),  (Balance des blancs/Sensibilité ISO),  (Agrandir),  (Choix cadrage)

■ Touche multifonction (Multi fonction)

Lors du cadrage d'images dans le viseur, vous pouvez effectuer des réglages rapides à l'aide de la touche multifonction. Par défaut, la touche **Fn2** exerce la fonction de touche multifonction.

Choix d'une fonction

- 1 Appuyez sur la touche à laquelle a été attribuée la multifonction et maintenez la pression, puis faites tourner la molette.
 - Les menus s'affichent.
- 2 Continuez à tourner la molette pour sélectionner la fonction souhaitée.
 - Relâchez la touche lorsque la fonction souhaitée est sélectionnée.



Utilisation des options multifonction

Appuyez sur la touche à laquelle la multifonction a été affectée. Une boîte de dialogue de sélection d'option s'affiche.

[Q] attribué à la touche Fn2

Enfoncez la touche **Fn2** et maintenez la pression

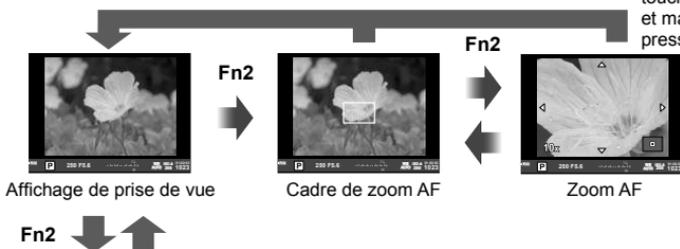

Autre option attribuée à la touche Fn2

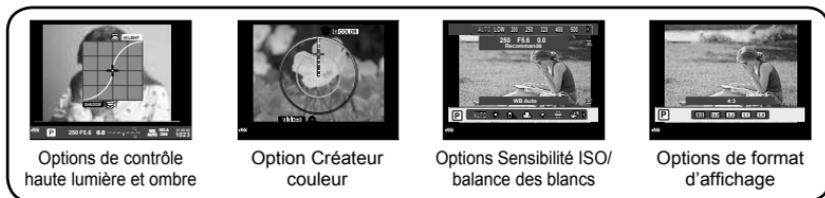

Fonction	Molette avant (☉)	Molette arrière (☺)
 (Contrôle haute lumière et ombre) (P. 52)	Contrôle haute lumière	Contrôle ombre
 (Créateur couleur) (P. 52)	Tonalité	Saturation
 (Sensibilité ISO/balance des blancs)* (P. 54, 55)	Sensibilité ISO	Mode WB
 (Balance des blancs/sensibilité ISO)* (P. 54, 55)	Mode WB	Sensibilité ISO
 (Super Spot AF) (P. 50)	Cadre de zoom AF : Compensation d'exposition Zoom AF : Zoom avant ou arrière	
 (Choix cadrage) (P. 60)	Sélectionnent une option	

* Affichage par sélection avec [Réglages de la multifonction] (P. 103).

Options de traitement (mode d'image)

Choisissez un mode d'image et faites les différents réglages pour le contraste, la précision, et d'autres paramètres (P. 69). Les modifications de chaque mode de photo sont stockées séparément.

- 1 Appuyez sur la touche **OK** et sélectionnez le mode d'image.



Mode d'image



Mode d'image

- 2 Sélectionnez un élément à l'aide de la molette avant puis appuyez sur la touche **OK**.

	i-Enhance	Optimise le rendu en fonction de la scène.
	Vivid	Produit des couleurs vivantes.
	Natural	Produit des couleurs naturelles.
	Muted	Produit des tons mats.
	Portrait	Produit des superbes teints de peau.
	Monochrome	Produit un ton en noir et blanc.
	Perso	Sélectionnez un mode d'images, définissez les paramètres et enregistrez le réglage.
	e-Portrait	Génère des textures de peau douces. Ne peut pas être utilisé avec la photographie avec bracketing ou lors de l'enregistrement de vidéos.
	Créateur couleur	Génère un ensemble de couleurs à l'aide du créateur de couleurs (P. 52).
	Pop Art	Sélectionnez un filtre artistique et sélectionnez l'effet souhaité. "Types de filtres artistiques" (P. 30)
	Soft Focus	
	Ton Neutre&Lumineux	
	Tonalité Lumineuse	
	Grain Noir&Blanc	
	Sténopé	
	Diorama	
	Traitement Croisé	
	Sépia	
	Ton Dramatique	
	Feutre	
	Aquarelle	
	Vintage	
	Couleur Partielle*	

* Après avoir choisi Couleur Partielle avec , appuyez sur la touche **INFO** pour afficher l'anneau de couleurs.

Réglages fins sur la netteté (netteté)

Dans les réglages [Mode Image] (P. 70), vous pouvez effectuer des réglages fins sur la netteté seule et enregistrer les changements.

- 1 Appuyez sur **OK** et sélectionnez la netteté.
- 2 Réglez la netteté à l'aide de la molette avant.



Réglages fins sur le contraste (contraste)

Dans les réglages [Mode Image] (P. 70), vous pouvez effectuer des réglages fins sur le contraste seul et enregistrer les changements.

- 1 Appuyez sur **OK** et sélectionnez le contraste.
- 2 Réglez le contraste à l'aide de la molette avant.



Réglages fins sur la saturation (saturation)

Dans les réglages [Mode Image] (P. 70), vous pouvez effectuer des réglages fins sur la saturation seule et enregistrer les changements.

- 1 Appuyez sur **OK** et sélectionnez la saturation.
- 2 Réglez la saturation à l'aide de la molette avant.



Réglages fins sur la tonalité (luminosité)

Dans les réglages [Mode Image] (P. 70), vous pouvez effectuer des réglages fins sur la tonalité seule et enregistrer les changements.

- 1 Appuyez sur **OK** et sélectionnez la tonalité.
- 2 Réglez la tonalité à l'aide de la molette avant.

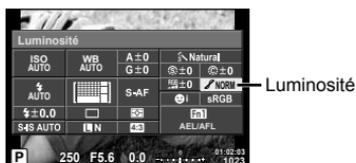

AUTO:Auto	Divise l'image en zones détaillées et ajuste la luminosité séparément pour chaque zone. Ceci s'applique aux images dotées de zones de contraste important dans lesquelles les noirs peuvent être trop sombres et les blancs trop lumineux.
NORM:Normal	En général, utilisez le mode [Normal].
HIGH:Haute Lumière	Luminosité pour un sujet lumineux.
LOW:Basse Lumière	Luminosité pour un sujet sombre.

■ Application d'effets de filtre à des photographies monochromes (Filtre N&B)

Dans le réglage monochrome des réglages [Mode Image] (P. 70), vous pouvez ajouter et enregistrer à l'avance un effet de filtre. Cela permet de créer une image monochrome dans laquelle la couleur correspondant à la couleur du filtre est plus claire et la couleur complémentaire est plus sombre.

- 1 Appuyez sur **OK** et sélectionnez [Mode Image].
- 2 Sélectionnez [Monochrome], puis [Filtre N&B].

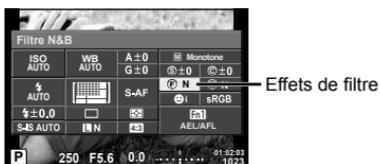

N:Neutre	Crée une image normale en noir et blanc.
Ye:Jaune	Reproduit plus fidèlement des nuages blancs sur un ciel bleu.
Or:Orange	Accentue légèrement les couleurs d'un ciel bleu et d'un coucher du soleil.
R:Rouge	Accentue fortement les couleurs d'un ciel bleu et la luminosité des feuilles d'automne.
G:Vert	Accentue fortement les couleurs des lèvres rouges et des feuilles vertes.

■ Réglage de la tonalité d'une image monochrome (Ton Image)

Vous pouvez régler et enregistrer une teinte de couleur pour les images monochromes prises en [Mode Image] (P. 70).

- 1 Appuyez sur **OK** et sélectionnez [Mode Image].
- 2 Sélectionnez [Monochrome], puis [Ton Image].

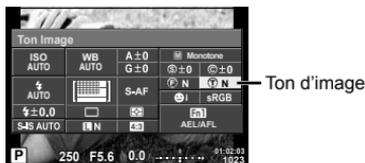

N:Neutre	Crée une image normale en noir et blanc.
S:Sepia	Sépia
B:Bleu	Bleuté
P:Violet	Violacé
G:Vert	Verdâtre

Réglage du format de reproduction des couleurs (Espace couleur)

Vous pouvez sélectionner un format pour vous assurer que les couleurs sont correctement reproduites lorsque des images prises sont régénérées sur un moniteur ou à l'aide d'une imprimante. Cette option est équivalente à [Espace couleur] en **Menu Personnalisé**.

- 1 Appuyez sur **OK** et sélectionnez le spectre couleur.
- 2 Sélectionnez un format de couleur à l'aide de la molette avant.



sRGB	Il s'agit du spectre de couleur RGB standard stipulé par la Commission électronique internationale (CEI). Normalement, utilisez [sRGB] comme réglage standard.
AdobeRGB	Il s'agit d'une norme proposée par Adobe Systems. Des logiciels et du matériel compatibles tels qu'un écran, une imprimante, etc. sont requis pour une sortie correcte des images.

Options de son pour vidéos (enregistrement du son avec les vidéos)

Vous pouvez régler le son d'enregistrement lorsque vous enregistrez des vidéos.

- 1 Faites tourner la molette de mode sur , puis appuyez sur la touche  pour sélectionner un son de vidéo.



Son pour les vidéos

- 2 Basculez entre ON/OFF à l'aide de la molette avant et appuyez sur la touche .

Précautions

- Lors de l'enregistrement de son dans une vidéo, le son produit par le fonctionnement de l'objectif et l'appareil photo peut être enregistré. Si vous le souhaitez, vous pouvez réduire ces sons en tournant avec [Mode AF] réglé sur [S-AF], ou en limitant le nombre de fois où vous appuyez sur les touches.
- Aucun son n'est enregistré en mode  (Diorama).
- Lorsque l'enregistrement de son avec des vidéos est réglé sur [OFF],  s'affiche.

Ajout d'effets à une vidéo

Vous pouvez créer des vidéos qui tirent profit des effets disponibles en mode de photographie fixe. Réglez la molette de mode sur  pour activer les paramètres.

- 1 Réglez la molette de mode sur , appuyez sur la touche , et utilisez la molette arrière pour sélectionner un mode de prise de vue.



Mode de prise de vue

- 2 Utilisez la molette avant pour choisir un mode de prise de vue et appuyez sur la touche .

P	L'ouverture optimale est automatiquement réglée selon la luminosité du sujet.
A	La représentation de l'arrière-plan est modifiée par le réglage de l'ouverture. Utilisez la molette arrière () pour régler l'ouverture.
S	La vitesse d'obturation affecte la façon dont le sujet apparaît. Utilisez la molette arrière pour régler la vitesse du déclencheur. Il est possible de régler la vitesse d'obturation à des valeurs entre 1/30 s et 1/8000 s.
M	Vous contrôlez à la fois l'ouverture et la vitesse d'obturation. Utilisez la molette avant () pour sélectionner l'ouverture, la molette arrière () pour sélectionner la vitesse d'obturation parmi des valeurs comprises entre 1/30 s et 1/8000 s. Vous pouvez régler manuellement la sensibilité sur des valeurs comprises entre ISO 200 et 6400 ; le contrôle de sensibilité ISO automatique n'est pas disponible.

Précautions

- L'extrémité inférieure de la vitesse d'obturation change selon la fréquence d'image de la qualité d'image vidéo.
- La stabilisation n'est pas possible lorsque le bougé de l'appareil photo est excessif.
- Si l'intérieur de l'appareil photo devient chaud, l'enregistrement est automatiquement arrêté afin de le protéger.
- Avec certains filtres artistiques, l'utilisation de [C-AF] est limitée.
- Il est recommandé d'utiliser des cartes avec classe de vitesse SD de 10 ou plus pour l'enregistrement de vidéos.

3 Affichage

Affichage d'informations pendant la lecture

Informations de lecture d'image

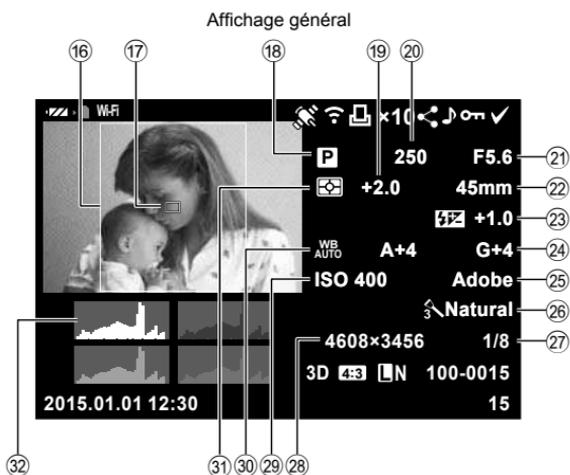
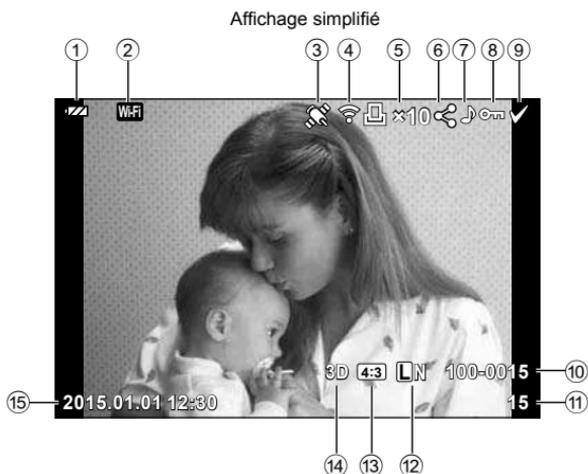

- ① Vérification de la batterieP. 17
- ② Connexion LAN sans filP. 118–123
- ③ Y compris les informations GPS...P. 121
- ④ Téléchargement de Eye-Fi terminéP. 109
- ⑤ Réserve d'impression
Nombre d'impressionsP. 129
- ⑥ Ordre de partageP. 82
- ⑦ Enregistrement du son.....P. 82
- ⑧ Protection.....P. 81
- ⑨ Image sélectionnée.....P. 82
- ⑩ Numéro de fichierP. 106
- ⑪ Numéro d'image
- ⑫ Mode d'enregistrement.....P. 87
- ⑬ Format d'affichageP. 60
- ⑭ Image 3DP. 28
Image temporairement enregistrée
pour PHOTO STORY.....P. 33
- ⑮ Date et heureP. 18
- ⑯ Bordure d'affichage.....P. 60
- ⑰ Cible AFP. 48
- ⑱ Mode de prise de vueP. 23–40
- ⑲ Compensation d'exposition.....P. 47
- ⑳ Vitesse d'obturationP. 34–37
- ㉑ Valeur d'ouverture.....P. 34–37
- ㉒ Longueur focale.....P. 137
- ㉓ Commande d'intensité du flashP. 66
- ㉔ Compensation de la balance des
blancsP. 56
- ㉕ Spectre couleur.....P. 106
- ㉖ Mode imageP. 70
- ㉗ Taux de compression.....P. 116
- ㉘ Taille image.....P. 105
- ㉙ Sensibilité ISOP. 54
- ㉚ Balance des blancs.....P. 55
- ㉛ Mode de mesure.....P. 54
- ㉜ HistogrammeP. 22

Commutation de l'affichage des informations

Vous pouvez permuter les informations qui s'affichent pendant la lecture en appuyant sur la touche **INFO**.

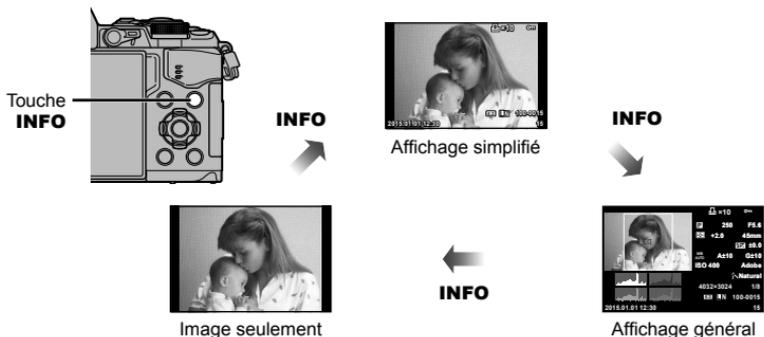

Affichage de photographies et de vidéos

1 Appuyez sur la touche .

- Votre photographie ou votre vidéo la plus récente s'affiche.
- Sélectionnez la photo ou la vidéo souhaitée à l'aide de la molette avant () ou du pavé directionnel.
- Appuyez sur le déclencheur jusqu'à mi-course pour revenir en mode de prise de vue.

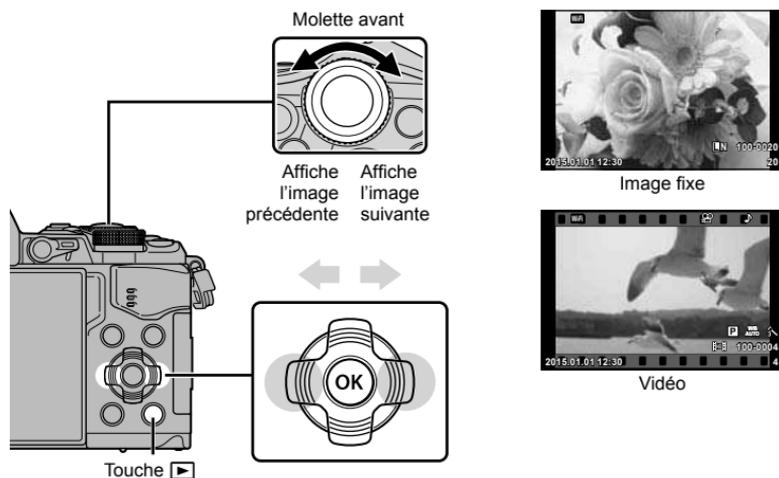

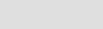
Molette arrière (	Zoom avant () / Index (
Molette avant (	Précédent () / Suivant () Opération également disponible pendant la lecture du gros plan.
Pavé directionnel ()	Affichage d'une seule image : Suivant () / précédent () / volume de lecture () Affichage en gros plan : Défilement d'image Vous pouvez afficher l'image suivante () ou précédente () pendant la lecture rapprochée en appuyant sur la touche INFO . Affichage de l'index/Mes clips/Calendrier : Mise en surbrillance de l'image
FN1	Affiche un cadre de zoom. Utilisez les opérations tactiles pour régler la position du cadre et appuyez sur FN1 pour faire un zoom avant. Pour annuler, appuyez sur FN1 .
INFO	Affichage d'informations sur l'image
	Sélectionner la photo (P. 82)
FN2	Protéger l'image (P. 81)
	Effacer la photo (P. 81)
	Menus d'affichage (en lecture chronologique, appuyez sur cette touche pour quitter la lecture d'image unique)

Affichage de l'index/Affichage du calendrier

- En mode d'affichage d'une seule image, Positionnez la molette arrière sur  pour l'affichage de l'index. Faites tourner encore pour l'affichage de Mes clips et encore une fois pour l'affichage du calendrier.
- Positionnez la molette arrière sur  pour revenir à l'affichage d'une seule image.

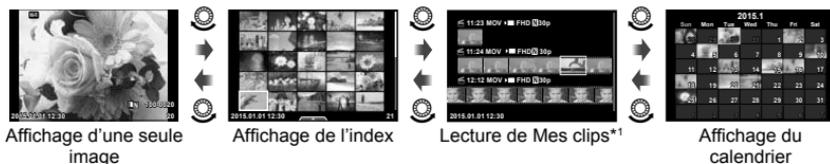

*1 Si un ou plusieurs fichiers Mes clips ont été créés, c'est ici qu'ils sont affichés (P. 42).

Affichage d'images fixes

Affichage en gros plan

En mode de lecture d'une seule image, positionnez la molette arrière sur  pour faire un zoom avant. Positionnez la molette arrière sur  pour revenir à l'affichage d'une seule image.

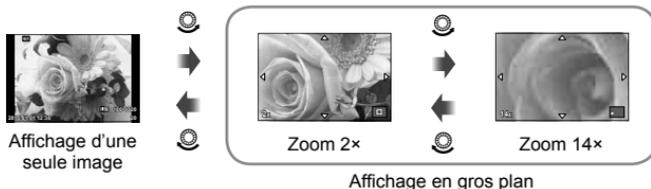

Pivoter

Choisissez de faire pivoter ou non les photos.

- Affichez la photo et appuyez sur .
- Sélectionnez [Pivoter] et appuyez sur .
- Affichez sur  pour tourner l'image dans le sens contraire des aiguilles d'une montre,  pour la tourner dans le sens des aiguilles d'une montre ; l'image tourne chaque fois que le bouton est pressé.
 - Appuyez sur  pour sauvegarder les réglages et quitter.
 - L'image pivotée est sauvegardée dans son orientation actuelle.
 - Il est impossible de faire pivoter les vidéos, les photos 3D et les images protégées.

Diaporama

Cette fonction affiche une à une les images enregistrées sur la carte.

- 1 Appuyez sur **OK** pendant l'affichage et sélectionnez .



- 2 Ajustez les réglages.

Démarrer	Démarrez le diaporama. Les images sont affichées dans l'ordre, en commençant par la photo actuelle.
BGM	Réglez [Joy] ou la musique de fond [Off].
Diapositive	Réglez le type de diaporama à exécuter.
Interval Diaporama	Choisissez la durée pendant laquelle chaque diapositive est affichée, de 2 à 10 secondes.
Interval Vidéo	Sélectionnez [Full] pour inclure les clips vidéo complets dans le diaporama, [Court] pour inclure seulement la première portion de chaque clip.

- 3 Sélectionnez [Démarrer] et appuyez sur **OK**.

- Le diaporama démarre.
- Appuyez sur **OK** pour arrêter le diaporama.

Volume

Appuyez sur Δ ∇ pendant le diaporama pour ajuster le volume général du haut-parleur de l'appareil photo. Appuyez sur \triangleleft \triangleright pendant l'affichage de l'indicateur de réglage du volume pour ajuster l'équilibre entre le son enregistré avec l'image ou la vidéo et la musique de fond.

Remarques

- Vous pouvez attribuer à [Joy] différentes musiques de fond. Enregistrez les données téléchargées à partir du site Web d'Olympus sur la carte, sélectionnez [Beat] dans [BGM] à l'étape 2, puis appuyez sur \triangleright . Rendez-vous sur le site Web suivant pour le téléchargement.

<http://support.olympus-imaging.com/bgmdownload/>

Volume

Le volume peut être ajusté en pressant Δ ou ∇ pendant la lecture d'une vidéo ou d'une photo.



Affichage de vidéos

Sélectionnez une vidéo et appuyez sur la touche **OK** pour afficher le menu de lecture. Sélectionnez [Lecture vidéo] et appuyez sur la touche **OK** pour démarrer la lecture. Avance rapide et retour rapide à l'aide de **</>**.

Appuyez de nouveau sur la touche **OK** pour mettre en pause la lecture. Lorsque la lecture est en pause, utilisez **Δ** pour afficher la première image et sur **∇** pour afficher la dernière. Utilisez **<Δ>** ou la molette avant (**⊙**) pour afficher des images antérieures et postérieures. Appuyez sur la touche **MENU** pour arrêter la lecture.



Pour les vidéos de 4 Go ou plus

Pour les vidéos dont la taille de fichier dépasse 4 Go, appuyez sur **OK** pour afficher le menu suivant.

- [Lire depuis le début] : Lit intégralement une vidéo fractionnée
- [Lecture vidéo] : Lit séparément les fichiers
- [Supprimer tout ] : Supprime toutes les parties d'une vidéo fractionnée
- [Effacer] : Supprime séparément les fichiers

Précautions

- Nous recommandons d'utiliser le logiciel fourni pour PC afin de lire les vidéos sur un ordinateur. Avant de lancer le logiciel pour la première fois, connectez l'appareil photo à l'ordinateur.

Protection des images

Protège les photos d'une suppression accidentelle. Affichez une image que vous souhaitez protéger et appuyez sur **OK** pour afficher le menu d'affichage. Sélectionnez [**On**] et appuyez sur **OK**, puis appuyez sur **Δ** ou **∇** pour protéger l'image. Les images protégées sont indiquées par une icône **On** (protéger). Appuyez sur **Δ** ou **∇** pour retirer la protection.

Vous pouvez également protéger plusieurs images sélectionnées.

 "Sélection d'images ([Partage ordres choisi], [**On**], [Effacer Sélection])" (P. 82)

Icône **On** (protéger)



Précautions

- Le formatage de la carte efface toutes les images même si elles ont été protégées.

Effacement des images

Affichez une image que vous souhaitez supprimer et appuyez sur la touche **⏏**. Sélectionnez [Oui] et appuyez sur la touche **OK**.

Vous pouvez effacer des images sans passer par l'étape de confirmation en changeant les réglages des touches.  [Effac. Rapide] (P. 106)

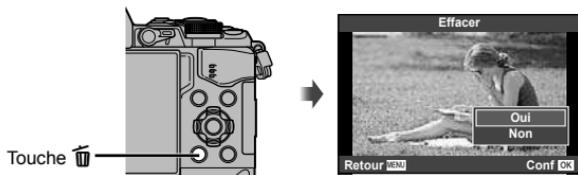

Réglage d'un ordre de transfert sur des images ([Partage ordres])

Vous pouvez sélectionner à l'avance les images que vous voulez transférer vers un smartphone. Vous pouvez également parcourir uniquement les images comprises dans l'ordre de partage. Lorsque vous affichez les images que vous voulez transférer, appuyez sur **[OK]** pour afficher le menu d'affichage. Après avoir sélectionné [Partage ordres] et appuyé sur **[OK]**, appuyez sur **Δ** ou **∇** pour définir un ordre de partage sur une image et afficher **↩**. Pour annuler un ordre de partage, appuyez sur **Δ** ou sur **∇**. Vous pouvez sélectionner à l'avance les images que vous voulez transférer et définir un ordre de partage en une seule fois. **[Sélection d'images ([Partage ordres choisi], [On], [Effacer Sélection])]** (P. 82), "Transfert d'images vers un smartphone" (P. 120)

Précautions

- Il est possible de définir un ordre de partage sur 200 images.
- Les ordres de partage ne peuvent pas contenir d'images RAW ou de vidéos Motion JPEG (**[MJPEG]** ou **[MJPEG]**).

Sélection d'images ([Partage ordres choisi], [On], [Effacer Sélection])

Vous pouvez sélectionner plusieurs images pour [Partage ordres choisi], [On] ou [Effacer Sélection].

Appuyez sur la touche **[✓]** dans l'écran d'affichage de l'index (P. 79) pour sélectionner une image ; une icône **✓** s'affiche sur l'image. Appuyez à nouveau sur la touche **[✓]** pour annuler la sélection.

Appuyez sur **[OK]** pour afficher le menu, puis choisissez [Partage ordres choisi], [On] ou [Effacer Sélection].



Enregistrement audio

Ajoutez un enregistrement audio (jusqu'à 30 sec. de long) à la photo actuelle.

- 1 Affichez l'image à laquelle vous souhaitez ajouter un enregistrement audio et appuyez sur **[OK]**.
 - L'enregistrement audio n'est pas disponible avec des images protégées.
 - L'enregistrement audio est également disponible dans le menu de lecture.
- 2 Sélectionnez **[🔊]** et appuyez sur **[OK]**.
 - Pour quitter sans ajouter d'enregistrement, sélectionnez [Non].
- 3 Sélectionnez **[🔊Démarrer]** et appuyez sur **[OK]** pour commencer l'enregistrement.
 - Pour arrêter l'enregistrement en cours de route, appuyez sur **[OK]**.
- 4 Appuyez sur **[OK]** pour arrêter l'enregistrement.
 - Les images avec des enregistrements audio sont indiquées par une icône **🔊**.
 - Pour supprimer un enregistrement, sélectionnez [Effacer] à l'étape 3.



Utilisation de l'écran tactile

Vous pouvez utiliser l'écran tactile pour manipuler les images.

■ Affichage plein écran

Affichage d'images supplémentaires

- Faites glisser votre doigt vers la gauche pour visualiser les images les plus récentes, ou vers la droite pour visualiser des images plus anciennes.

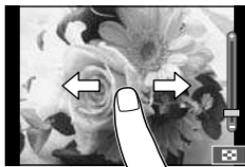

Zoom de lecture

- Touchez légèrement l'écran pour afficher le curseur et .
- Faites glisser la barre vers le haut ou vers le bas pour effectuer un zoom avant ou arrière.
- Utilisez votre doigt pour faire défiler l'affichage lorsque vous effectuez un zoom avant sur l'image.
- Tapez sur  pour visualiser l'affichage de l'index. Touchez encore  pour afficher le calendrier, puis Mes clips.



■ Affichage de l'index/Mes clips/Calendrier

Page suivante/Page précédente

- Faites glisser votre doigt vers le haut pour afficher la page suivante et vers le bas pour afficher la page précédente.
- Utilisez  ou  pour choisir le nombre d'images affichées.
- Tapez plusieurs fois sur  pour revenir à l'affichage d'une seule image.

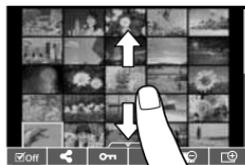

Affichage des photos

- Tapez sur une photo pour l'afficher plein cadre.

Sélection et protection des images

Pendant l'affichage d'une seule image, touchez légèrement l'écran pour afficher le menu tactile. Vous pouvez ensuite exécuter l'opération souhaitée en touchant les icônes du menu tactile.

	Sélectionne une image. Vous pouvez choisir plusieurs images et les supprimer en même temps.
	Il est possible de régler les images que vous voulez partager avec un smartphone.  "Réglage d'un ordre de transfert sur des images ([Partage ordres])" (P. 82)
	Protège une image.

Précautions

- Ne touchez pas l'affichage avec vos ongles ou tout autre objet tranchant.
- Les gants et les protections d'écrans peuvent interférer lors de l'utilisation de l'écran tactile.

4 Fonctions du menu

Opérations de menu de base

Les menus contiennent des options de prise de vue et de lecture qui ne sont pas affichées par le contrôle direct, et ils vous permettent de personnaliser les paramètres de l'appareil photo pour une utilisation plus facile.

	Options de prise de vue préliminaires et basiques
	Options de prise de vue avancées
	Option de lecture et de retouche
	Personnalisation des réglages de l'appareil photo (P. 100)*
	Configuration appareil photo (ex : date et langue)

* Non affiché en réglages par défaut.

1 Appuyez sur la touche **MENU** pour afficher les menus.

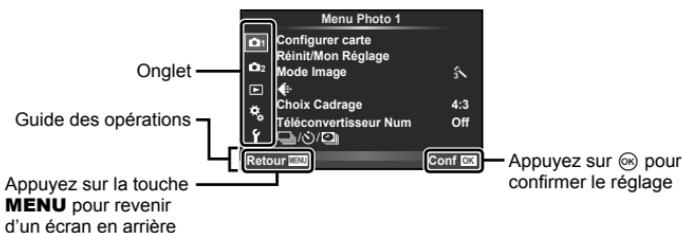

- Un guide s'affiche pendant environ 2 secondes après que vous avez sélectionné une option.
- Appuyez sur la touche **INFO** pour afficher ou masquer les guides.

2 Utilisez Δ ∇ pour sélectionner un onglet et appuyez sur OK .

3 Sélectionnez un élément à l'aide de Δ ∇ et appuyez sur OK pour afficher les options pour l'élément sélectionné.

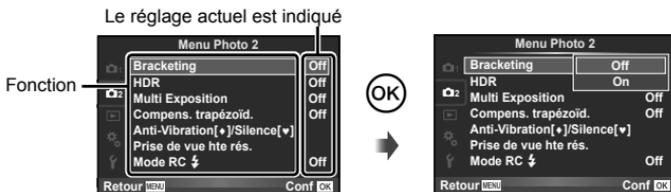

4 Utilisez Δ ∇ pour mettre une option en surbrillance et appuyer sur OK pour la sélectionner.

- Appuyez plusieurs fois sur la touche **MENU** pour quitter le menu.

Remarques

- Pour connaître les paramètres par défaut de chaque option, reportez-vous à "Liste des menus" (P. 152).

Utilisation du Menu Photo 1/Menu Photo 2



Menu Photo 1

- 1 Configurer carte (P. 85)
- 2 Réinit./Mon Réglage (P. 86)
- 3 Mode Image (P. 87)
- 4 ◀ (P. 87)
- 5 Choix Cadrage (P. 60)
- 6 Téléconvertisseur Num (P. 88)
- 7 []/[]/[] (Prise de vue en série/Retardateur/Réglage laps du temps) (P. 58, 88, 89)

Menu Photo 2

- 1 Bracketing (P. 90)
- 2 HDR (P. 53)
- 3 Multi Exposition (P. 93)
- 4 Compens. trapézoïd. (P. 94)
- 5 Anti-Vibration [▲]/Silence[▼] (P. 95)
- 6 Prise de vue hte rés. (P. 95)
- 7 Mode RC ⚡ (P. 95)

Formatage de la carte (Configurer carte)

Les cartes peuvent être formatées avec cet appareil photo avant la première utilisation ou après avoir été utilisées avec d'autres appareils photos ou ordinateurs.

Toutes les données enregistrées sur la carte, y compris les données protégées, sont effacées lors du formatage.

Avant de formater une carte qui a déjà été utilisée, assurez-vous qu'elle ne contient pas d'images importantes. [] "Cartes utilisables" (P. 132)

- 1 Sélectionnez [Configurer carte] dans 1 Menu Photo 1.
- 2 Sélectionnez [Formater] et appuyez sur [OK].



- 3 Sélectionnez [Oui] et appuyez sur [OK].
 - Le formatage est effectué.

Suppression de toutes les images (Configurer carte)

Toutes les photos prises sont supprimées. Les images protégées ne sont pas supprimées.

- 1 Sélectionnez [Configurer carte] dans 1 Menu Photo 1.
- 2 Sélectionnez [Tout Effac] et appuyez sur [OK].
- 3 Sélectionnez [Oui] et appuyez sur [OK].
 - Toutes les images sont supprimées.



Retour aux paramètres par défaut (Réinitial)

Il est facile de restaurer les paramètres par défaut de l'appareil photo.

- 1 Sélectionnez [Réinit./Mon Réglage] dans Menu Photo 1.
- 2 Sélectionnez [Réinitial] et appuyez sur .
 - Mettez [Réinitial] en surbrillance et appuyez sur pour choisir le type de réinitialisation. Pour réinitialiser tous les réglages à l'exception de la date, de l'heure et de quelques autres, mettez [Complet] en surbrillance et appuyez sur .

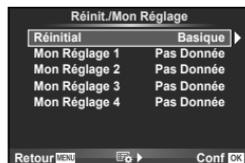

"Liste des menus" (P. 152)

- 3 Sélectionnez [Oui] et appuyez sur .

Enregistrement des paramètres préférés (Mon Réglage)

Sauvegarde de Mon Réglage

Vous pouvez sauvegarder les paramètres actuels de l'appareil photo pour les modes autres que le mode de prise de vue. Il est possible d'accéder aux paramètres sauvegardés dans les modes **P**, **A**, **S** et **M**.

- 1 Ajustez les réglages afin de les sauvegarder.
- 2 Sélectionnez [Réinit./Mon Réglage] dans Menu Photo 1.
- 3 Sélectionnez la destination souhaitée ([Mon Réglage 1]–[Mon Réglage 4]) et appuyez sur .
 - [Enreg] apparaît à côté des destinations ([Mon Réglage 1]–[Mon Réglage 4]) pour lesquelles des réglages ont déjà été enregistrés. Sélectionnez de nouveau [Enreg] pour remplacer le réglage enregistré.
 - Pour annuler l'enregistrement, sélectionnez [Réinitial].
- 4 Sélectionnez [Enreg] et appuyez sur .
 - Paramètres pouvant être enregistrés dans Mon Réglage "Liste des menus" (P. 152)

Utilisation de Mon Réglage

Règle l'appareil photo sur les paramètres sélectionnés dans Mon Réglage.

- 1 Sélectionnez [Réinit./Mon Réglage] dans Menu Photo 1.
- 2 Sélectionnez les paramètres désirés ([Mon Réglage 1]–[Mon Réglage 4]) et appuyez sur .
- 3 Sélectionnez [Oui] et appuyez sur .

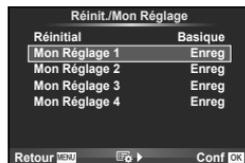

- Le mode de prise de vue ne change pas lorsque Mon Réglage est exécuté à partir d'un menu.
- Si vous attribuez Mon Réglage à une touche, vous pouvez l'exécuter en appuyant sur la touche. Avec cette opération, le mode de prise de vue change au mode enregistré.
- Vous pouvez également attribuer Mon Réglage à ART ou **FAUTO** sur la molette de mode.

Options de traitement (Mode Image)

Vous pouvez effectuer des réglages individuels pour le contraste, la netteté et les autres paramètres dans les réglages [Mode Image] (P. 70). Les modifications de chaque mode de photo sont stockées séparément.

- 1 Sélectionnez [Mode Image] dans Menu Photo 1.



- 2 Sélectionnez une option à l'aide de Δ ∇ et appuyez sur \odot .
- 3 Appuyez sur \triangleright pour afficher les réglages pour l'option sélectionnée.

			M	C	
Contraste	✓	✓	✓	✓	P. 71
Netteté	✓	✓	✓	✓	P. 71
Saturation	✓	✓	—	✓	P. 71
Luminosité	✓	✓	✓	✓	P. 72
Effet (i-Enhance. Définissez le niveau d'accentuation)	✓	—	—	✓	—
Filtre N&B (Monochrome)	—	—	✓	✓	P. 72
Ton Image (Monochrome)	—	—	✓	✓	P. 73

Conseils

- Vous pouvez réduire le nombre d'options de mode d'image affichées dans le menu. [Personnaliser Mode Image] (P. 102)

Précautions

- Les changements de contraste n'ont pas d'effet à des réglages autres que [Normal].

Qualité d'image ()

Sélectionnez une qualité d'image. Vous pouvez sélectionner des qualités d'image distinctes pour les photographies et les vidéos. Il s'agit du même élément que dans le contrôle en direct. "Sélection de la qualité d'image (mode de qualité d'image fixe)" (P. 61), "Sélection de la qualité d'image (mode de qualité d'image vidéo)" (P. 62)

- Vous pouvez changer la combinaison de format d'image JPEG et de rapport de compression, et le nombre de pixels **[M]** et **[S]**. [Réglage , [Taille Image] "Combinaisons de tailles d'images vidéos et de taux de compression" (P. 116)
- Il est possible de changer la combinaison de format de compression/fréquence d'image, la durée de prise de vue des clips vidéos et l'effet de la prise de vue au ralenti/en accéléré. "Param. de spécif. vidéo" (P. 108)

Zoom numérique (Téléconvertisseur Num)

Le téléconvertisseur numérique est utilisé pour effectuer un zoom avant au-delà du ratio de zoom actuel. L'appareil enregistre le cadre central. Le zoom est augmenté environ 2x.

- 1 Sélectionnez [On] pour [Téléconvertisseur Num] dans Menu Photo 1.
- 2 L'image sur l'écran est agrandie deux fois.
 - Le sujet est enregistré tel qu'il apparaît sur l'écran.

Précautions

- Le zoom numérique n'est pas disponible en multi exposition, en mode ou lorsque , , ou est sélectionné en mode **SCN**.
- Cette fonction n'est pas disponible lorsque [Effet vidéo] est [On] en mode .
- Si une image RAW est affichée, la zone visible sur l'écran est indiquée par un cadre.
- La cible AF est perdue.

Réglage du retardateur (/

Vous pouvez personnaliser le fonctionnement du retardateur.

- 1 Sélectionnez [/ /] dans Menu Photo 1.



- 2 Sélectionnez [/] et appuyez sur .
- 3 Sélectionnez [] (personnalisé) et appuyez sur .
- 4 Utilisez pour sélectionner l'élément et appuyez sur .
 - Utilisez pour sélectionner le réglage et appuyez sur .

Nbre d'images	Définit le nombre de photos à prendre.
Timer	Règle la durée entre le moment où le déclencheur est enfoncé et où la photo est prise.
Temps d'intervalle	Règle l'intervalle de prise de vue pour la deuxième image et les suivantes.
Tous les cadres AF	Sélectionne s'il faut effectuer la mise au point juste avant qu'une photo soit prise avec le retardateur.

Prise de vue automatique avec un intervalle fixe (☑ prise de vue par intervalles)

Vous pouvez régler l'appareil photo pour qu'il prenne automatiquement des photos avec un intervalle de temps défini. Il est également possible de prendre des photos sous forme d'une vidéo unique. Ce réglage est disponible uniquement dans les modes **P/A/S/M**.

1 Sélectionnez [☑/☺/☑] dans Menu Photo 1.



2 Sélectionnez [Réglage laps du temps] et appuyez sur .

3 Sélectionnez [On], appuyez sur et effectuez les réglages suivants.

Nbre d'images	Définit le nombre de photos à prendre.
Début délai d'attente	Définit le délai d'attente avant le démarrage de la prise de vue.
Temps d'intervalle	Définit l'intervalle entre prises de vue après le démarrage de la prise de vue.
Temps enregist vidéo	Définit le format d'enregistrement de la séquence d'images. [Off] : Enregistre chaque photo comme une image fixe. [On] : Enregistre chaque photo comme une image fixe, puis génère et enregistre une vidéo unique à partir de la séquence d'images.

- La qualité d'image de la vidéo est [Motion JPEG (HD)], et le taux de compression est de 10 fps.

4 Effectuez la prise de vue.

- Les photos sont prises même si l'image n'est pas au point après la mise au point automatique.
- Si vous souhaitez fixer la position de la mise au point, prenez la photo en mode MF.
- [Visual Image] fonctionne pendant 0,5 seconde.
- Si le délai qui précède la prise de vue ou l'intervalle de prise de vue est réglé sur 1 minute 31 secondes ou plus, l'écran et l'appareil photo s'éteignent après 1 minute. 10 secondes avant la prise de vue, l'appareil photo se rallume automatiquement. Lorsque le moniteur est éteint, appuyez sur le déclencheur pour le rallumer.

Précautions

- Si le mode AF est réglé sur [C-AF] ou [C-AF+TR], il est automatiquement changé en [S-AF].
- Les fonctions tactiles sont désactivées pendant la prise de vue par intervalles.
- Impossible à utiliser en même temps que la photographie HDR.
- Il est impossible d'associer la prise de vue par intervalles avec le bracketing, l'exposition multiple et la photographie longue exposition, Time ou composite.
- Le flash ne fonctionne pas si la durée de charge du flash est supérieure à l'intervalle entre prises de vue.
- Si l'appareil photo s'éteint automatiquement dans un intervalle entre deux prises de vue, il se remet sous tension avant la prise de vue suivante.
- Si une des photos fixes n'est pas correctement enregistrée, la vidéo par intervalles n'est pas générée.
- S'il n'y a pas assez d'espace sur la carte, la vidéo par intervalles n'est pas enregistrée.
- La prise de vue par intervalles est annulée si l'une des commandes suivantes est utilisée : Molette de mode, touche **MENU**, touche , touche de libération de l'objectif ou connexion du câble USB.
- Si vous éteignez l'appareil photo, la prise de vue par intervalles est annulée.
- Si la charge de la batterie est insuffisante, la prise de vue peut s'arrêter en cours d'opération. Vérifiez que la batterie est correctement chargée avant de démarrer.

Variation des réglages sur une série de photos (bracketing)

Le "Bracketing" fait référence au fait de faire varier automatiquement les paramètres pour une série de photos ou une série d'images pour "bracketer" la valeur actuelle. Vous pouvez enregistrer les réglages de prise de vue avec bracketing et désactiver ce mode de prise de vue.

- 1 Sélectionnez [Bracketing] dans  Menu Photo 2 et appuyez sur .

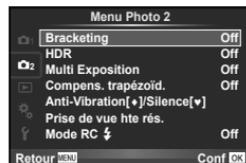

- 2 Après avoir sélectionné [On], appuyez sur  et sélectionnez un type de prise de vue avec bracketing.

- Lorsque vous sélectionnez la prise de vue avec bracketing, [BKT] s'affiche à l'écran.



- 3 Appuyez sur , sélectionnez les réglages des paramètres tels que le nombre de prises, puis appuyez sur la touche .
 - Continuez à appuyer sur la touche  jusqu'à ce que vous reveniez à l'écran décrit à l'étape 1.
 - Si vous sélectionnez [Off] à l'étape 2, les paramètres de prise de vue avec bracketing sont enregistrés et vous pouvez prendre normalement des photos.

Précautions

- Impossible à utiliser pendant la photographie HDR.
- Impossible à utiliser en même temps que la prise de vue par intervalles.
- Il est impossible de prendre un photo pendant la prise de vue avec bracketing s'il n'y a pas assez d'espace sur la carte mémoire de l'appareil photo pour le nombre d'images sélectionné.

AE BKT (bracketing AE)

L'appareil photo fait varier l'exposition de chaque photo. Il est possible de sélectionner une quantité à modifier de 0.3 EV, 0.7 EV ou 1.0 EV. En mode de prise de vue simple, une photographie est prise chaque fois que le bouton d'obturateur est pressé, alors qu'en mode de prise de vue séquentielle l'appareil photo continue à prendre des photos tant que le bouton d'obturateur est pressé : aucune modification, négatif, positif. Nombre de photos : 2, 3, 5, ou 7

- L'indicateur **[BKT]** devient vert pendant le bracketing.
- L'appareil photo modifie l'exposition en variant l'ouverture et la vitesse d'obturation (mode **P**), la vitesse d'obturation (modes **A** et **M**) ou l'ouverture (mode **S**).
- L'appareil photo effectue un bracketing de la valeur actuellement sélectionnée pour la compensation d'exposition.
- La taille de l'incrément de bracketing change avec la valeur sélectionnée pour [Etape EV]. ➡ "Utilisation des menus personnalisés" (P. 100)



WB BKT (bracketing WB)

Trois images sont créées automatiquement à partir d'une vue, chacune avec une balance des blancs différente (ajustée dans le sens de couleur spécifié), en commençant par la valeur actuellement sélectionnée pour la balance des blancs. Le bracketing WB est disponible en modes **P**, **A**, **S** et **M**.

- Il est possible de faire varier la balance des blancs de 2, 4 ou 6 pas sur chacun des axes A-B (Ambre-Bleu) et G-M (Vert-Magenta).
- L'appareil photo effectue un bracketing de la valeur actuellement sélectionnée pour la compensation de balance des blancs.



FL BKT (bracketing FL)

L'appareil photo varie le niveau de flash sur trois vues (aucune modification sur la première vue, négative sur la deuxième et positive sur la troisième). Pendant la prise d'une seule vue, une vue est prise à chaque fois que le déclencheur est enfoncé ; pendant une prise de vue en série, toutes les vues sont prises lorsque le déclencheur est enfoncé.

- L'indicateur **[BKT]** devient vert pendant le bracketing.
- La taille de l'incrément de bracketing change avec la valeur sélectionnée pour [Etape EV]. ➡ "Utilisation des menus personnalisés" (P. 100)



ISO BKT (bracketing ISO)

L'appareil photo fait varier la sensibilité sur trois prises de vue sans modifier la vitesse d'obturation et l'ouverture. Il est possible de sélectionner une quantité à modifier de 0.3 EV, 0.7 EV ou 1.0 EV. À chaque pression du déclencheur, l'appareil photo prend trois photos : avec la sensibilité définie (ou si la sensibilité automatique est sélectionnée, avec le paramètre de sensibilité optimal) lors de la première prise de vue, avec la modification négative lors de la deuxième, et avec la modification positive lors de la troisième.

- La taille de l'incrément de bracketing ne change pas avec la valeur sélectionnée pour le réglage de [Etape ISO].
 ⓘ "Utilisation des menus personnalisés" (P. 100)
- Le bracketing est réalisé quelle que soit la limite supérieure réglée à l'aide de [Régl. ISO Auto]. ⓘ "Utilisation des menus personnalisés" (P. 100)

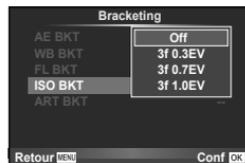

ART BKT (bracketing ART)

À chaque fois que vous relâchez le déclencheur, l'appareil photo enregistre plusieurs images, chacune d'elles avec un réglage de filtre artistique différent. Vous pouvez activer ou désactiver séparément le bracketing du filtre artistique pour chaque mode d'image.

- L'enregistrement peut prendre un certain temps.
- Il est impossible de combiner ART BKT avec WB BKT ou ISO BKT.



Enregistrement de plusieurs expositions dans une image seule (multi exposition)

Enregistrez plusieurs prises de vue dans une image unique, en utilisant l'option actuellement choisie pour la qualité d'image.

1 Sélectionnez [Multi Exposition] dans  Menu Photo 2.

2 Ajustez les réglages.

Image	Sélectionnez [2Im].
Gain auto	Si cette option est réglée sur [On], la luminosité de chaque vue est réglée sur 1/2 et les images sont superposées. Si cette option est réglée sur [Off], les images sont superposées avec la luminosité d'origine de chaque vue.
Superposition	Si cette option est réglée sur [On], une image RAW enregistrée sur une carte peut être superposée avec plusieurs expositions et stockée sous une image distincte. Le nombre de photos prises est de un.

-  est affiché dans le moniteur tandis que l'exposition multiple est en vigueur.



3 Effectuez la prise de vue.

-  s'affiche en vert lorsque la prise de vue commence.
- Appuyez sur  pour supprimer la dernière vue.
- Les vues précédentes sont superposées sur la vue à travers l'objectif en tant que guide pour cadrer la vue suivante.

Conseils

- Pour superposer 3 vues ou plus : Sélectionnez RAW pour [] et utilisez l'option [Superposition] pour faire des expositions multiples répétées.
- Pour plus d'informations sur la superposition d'images RAW :  "Superposition d'image" (P. 98)

Précautions

- L'appareil photo n'entre pas en mode veille pendant que l'option multi exposition est utilisée.
- Les photographies prises avec d'autres appareils photo ne peuvent être incluses dans une exposition multiple.
- Lorsque l'option [Superposition] est réglée sur [On], les images affichées lorsqu'une image RAW est sélectionnée sont développées avec les réglages définis au moment de la prise de vue.
- Pour régler les fonctions de prise de vue, annulez tout d'abord la prise de vue en multi exposition. Certaines fonctions ne peuvent pas être réglées.
- La multi exposition est automatiquement annulée dès la première image dans les situations suivantes.

L'appareil photo est mis hors tension/La touche  est enfoncée/La touche **MENU** est enfoncée/Le mode de prise de vue est réglé sur un autre mode que **P, A, S, M/**

L'énergie de la batterie est épuisée/Un câble est connecté à l'appareil photo

- Lorsqu'une image RAW est sélectionnée à l'aide de [Superposition], l'image JPEG de l'image enregistrée au format RAW+JPEG s'affiche.
- Lors de la prise de plusieurs expositions avec bracketing, la priorité est donnée à la prise de vue en multi exposition. Le bracketing reprend le réglage d'usine par défaut lorsque l'image superposée est enregistrée.

Compensation trapézoïdale et contrôle de la perspective (Compens. trapézoïd.)

Utilisez la correction trapézoïdale pour les prises de vue effectuées à la base d'un immeuble haut, ou pour exagérer délibérément les effets de perspective. Ce réglage est disponible uniquement dans les modes **P/A/S/M**.

- 1 Sélectionnez [On] pour [Compens. trapézoïd.] dans  Menu Photo 2.



- 2 Réglez l'effet dans l'affichage et cadrez la vue.
 - Utilisez la molette avant ou la molette arrière pour la correction trapézoïdale.
 - Utilisez Δ ∇ \langle \triangleright pour choisir la zone enregistrée.
 - Appuyez sur la touche \odot et maintenez la pression pour annuler les modifications.
 - Pour régler la compensation d'exposition et d'autres options de prise de vue pendant que la compensation trapézoïdale est activée, appuyez sur la touche **INFO** pour visualiser un autre affichage que le réglage de compensation trapézoïdale. Pour reprendre la compensation trapézoïdale, appuyez sur la touche **INFO** jusqu'à ce que le réglage de compensation trapézoïdale s'affiche.
- 3 Effectuez la prise de vue.
 - Pour arrêter la compensation trapézoïdale, sélectionnez [Off] pour [Compens. Trapézoïd.] dans le  Menu Photo 2.

Remarques

- Lorsque [ (Compensation trapézoïdale)] (P. 67) est attribué à une touche grâce à [Touche fonction], appuyez sur la touche et maintenez la pression pour arrêter la correction trapézoïdale.

Précautions

- Les photos sont enregistrées au format RAW + JPEG lorsque [RAW] est sélectionné comme qualité d'image.
- Les résultats souhaités peuvent ne pas être obtenus avec des convertisseurs d'objectifs.
- Selon la quantité de correction, certaines cibles AF peuvent être hors de la zone d'affichage. Une icône (, ,  ou ) apparaît lorsque l'appareil photo fait le point sur une cible AF hors de la zone d'affichage.
- Les fonctions suivantes ne sont pas disponibles lorsque la correction trapézoïdale est activée :
 - prise de vue bulb, time ou composite/prise de vue en série/bracketing/HDR/exposition multiple/téléconvertisseur num/vidéo/modes autofocus [C-AF] et [C-AF+TR]/AF temps réel/[e-Portrait] et modes photo **ART**/retardateur personnalisé/intensification/ photographie haute résolution
- Si une distance de mise au point est sélectionnée pour [Stabilisateur d'image], la correction est adaptée à la distance de mise au point sélectionnée. Sauf en cas d'utilisation d'un objectif Micro Four Thirds ou Four Thirds, choisissez une longueur focale à l'aide de l'option [Stabilisateur d'image] (P. 57).

Prise de vue antivibration/silencieuse (Anti-Vibration[♦]/Silence[♥])

Vous pouvez sélectionner la prise de vue antivibration/silencieuse lorsque vous utilisez la prise de vue en série ou avec retardateur (P. 58).

- 1 Sélectionnez [Anti-Vibration[♦]/Silence[♥]] dans  Menu Photo 2.
- 2 Sélectionnez l'élément que vous voulez activer.

Anti-Vibration[♦]	Règle le délai entre la pression à fond sur le déclencheur et la libération de l'obturateur en mode antivibration. Lorsque ce délai est défini, les éléments sont marqués comme [♦] en mode de prise de vue en série/retardateur. Lorsque vous n'utilisez pas la prise de vue antivibration, sélectionnez [Off]. Utilisez ce mode pour supprimer les petites vibrations provoquées par le fonctionnement de l'obturateur. Le mode antivibration est disponible dans les modes prise de vue en série (P. 58) et retardateur (P. 58).
Silence[♥]	Règle le délai entre la pression à fond sur le déclencheur et la libération de l'obturateur en mode silencieux. Lorsque ce délai est défini, les éléments sont marqués comme ♥ en mode de prise de vue en série/retardateur. Lorsque vous n'utilisez pas la prise de vue silencieuse, sélectionnez [Off].
Réduction du bruit[♥]	Sélectionnez [AUTO] pour réduire le bruit dans les prises de vue à longue exposition lorsque vous utilisez le mode silencieux. Pendant le traitement de réduction du bruit, il est possible d'entendre le son de l'obturateur.

Sélection de la prise de vue haute résolution (Prise de vue hte rés.)

Lorsque vous sélectionnez la prise de vue haute résolution, les éléments sont marqués comme  en mode de prise de vue en série/retardateur (P. 58).

- 1 Sélectionnez [Prise de vue hte rés.] dans  Menu Photo 2.
- 2 Sélectionnez l'élément que vous voulez activer.

Prise de vue hte rés.	Règle le délai entre la pression à fond sur le déclencheur et la libération de l'obturateur en mode haute résolution. Lorsque ce délai est défini,  s'affiche en mode de prise de vue en série/retardateur. Lorsque vous n'utilisez pas la prise de vue haute résolution, sélectionnez [Off].
 Temps de charge	Règle le délai d'attente du rechargement complet du flash lorsque vous utilisez un autre flash que celui qui est fourni.

Photographie au flash avec télécommande sans fil

Le flash fourni et les flashes externes qui offrent un mode télécommande et sont conçus pour cet appareil photo peuvent être utilisés pour la photographie au flash sans fil.  "Photographie au flash avec télécommande sans fil" (P. 141)

Utilisation du menu de lecture

Menu Lecture

-  (P. 80)
-  (P. 96)
- Edit (P. 96)
- Impression (P. 129)
- Annuler protection (P. 98)
- Connexion à un smartphone (P. 119)



4

Affichage d'images en rotation ()

Lorsque la valeur sélectionnée est [On], les photos prises avec l'appareil tourné en orientation portrait sont automatiquement pivotées et affichées en orientation portrait.

Édition d'images fixes

Les images enregistrées peuvent être éditées et sauvegardées comme de nouvelles images.

- 1 Sélectionnez [Edit] dans le  Menu Lecture et appuyez sur .
- 2 Utilisez   pour sélectionner [Sélection image] et appuyez sur .
- 3 Utilisez   pour sélectionner l'image à modifier et appuyez sur 
 - [Édit. données RAW] s'affiche si la photo est une image RAW, [Éditer JPEG] apparaît si c'est une image JPEG. Si l'image a été enregistrée au format RAW+JPEG, [Édit. données RAW] et [Éditer JPEG] apparaissent. Sélectionnez le menu de l'image à modifier.
- 4 Sélectionnez [Édit. données RAW] ou [Éditer JPEG] et appuyez sur .

Édit. données RAW	Créez une copie JPEG d'une image RAW modifiée en fonction des réglages.	
	[Actuelle]	La copie JPEG est traitée à l'aide des réglages actuels de l'appareil photo. Ajustez les réglages de l'appareil photo avant de choisir cette option.
	[Custom1]	Il est possible d'effectuer la modification lors du changement de paramètres sur l'écran. Vous pouvez enregistrer les paramètres utilisés.
	[Custom2]	
ART BKT	L'image est modifiée en fonction des paramètres du filtre artistique sélectionné.	

Éditer JPEG	<p>Choisissez parmi les options suivantes :</p> <p>[Ombre Ajus] : Éclaircit un sujet sombre en contre-jour.</p> <p>[Yeux Rouges] : Réduit l'effet "yeux rouges" lors de la prise de vue au flash.</p> <p>[] : Utilisez la molette avant () ou la molette arrière () pour choisir la taille du rognage et    pour indiquer la position du rognage.</p>  <p>[Aspect] : Permet de changer le format d'affichage des images de 4:3 (standard) à [3:2], [16:9] [1:1] ou [3:4]. Après avoir changé le format d'affichage, utilisez    pour indiquer la position de détournage.</p> <p>[Noir&Blanc] : Crée des images en noir et blanc.</p> <p>[Sépia] : Crée des images avec une teinte sépia.</p> <p>[Saturat.] : Règle la profondeur de la couleur. Ajustez la saturation des couleurs en observant l'image à l'écran.</p> <p>[] : Convertit la taille du fichier image à 1280 × 960, 640 × 480 ou 320 × 240. Les images dont le format d'affichage est autre que 4:3 (standard) sont converties à la taille la plus proche de fichier image.</p> <p>[e-Portrait] : Rend la peau lisse et transparente.</p> <p>Il est possible que vous ne puissiez pas compenser selon l'image si la détection de visage échoue.</p>
--------------------	--

5 Une fois les réglages terminés, appuyez sur .

- Les réglages sont appliqués à l'image.

6 Sélectionnez [Oui] et appuyez sur .

- L'image modifiée est stockée sur la carte.

Précautions

- Il est impossible de modifier les photos 3D, les vidéos et les fichiers temporairement enregistrés pour PHOTO STORY.
- La correction des yeux rouges n'agit pas pour certaines images.
- L'édition d'une image JPEG n'est pas possible dans les cas suivants :
 - Lorsqu'une image est traitée sur un PC, qu'il n'y a pas assez d'espace sur la carte mémoire ou qu'une image est enregistrée sur un autre appareil photo
- Lorsqu'une image est redimensionnée () , vous ne pouvez pas sélectionner un nombre de pixels supérieur à celui de l'image originale.
- [] et [Aspect] peuvent être utilisés pour éditer des images dont le format d'affichage est 4:3 (standard) uniquement.
- Lorsque [Mode Image] est réglé sur [ART], [Espace couleur] est verrouillé sur [sRGB].

Superposition d'image

Jusqu'à 3 vues d'images RAW prises avec l'appareil photo peuvent être superposées et enregistrées sous une image distincte.

L'image est enregistrée selon le mode d'enregistrement défini lors de l'enregistrement de l'image. (Si [RAW] est sélectionné, la copie sera sauvegardée au format [L+N+RAW].)

- 1 Sélectionnez [Edit] dans le Menu Lecture et appuyez sur .
- 2 Utilisez pour sélectionner [Superposition Im.] et appuyez sur .
- 3 Sélectionnez le nombre d'images dans la superposition et appuyez sur .
- 4 Utilisez pour sélectionner les images RAW qui seront utilisées dans la superposition.
 - Quand vous avez choisi le nombre d'images spécifiques dans l'étape 3, le recouvrement sera affiché.



- 5 Ajustez le gain.
 - Utilisez pour sélectionner une image et utilisez pour ajuster le gain.
 - Le gain peut être ajusté dans la fourchette de 0,1 à 2,0. Vérifiez les résultats sur l'écran.

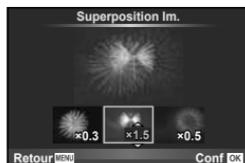

- 6 Appuyez sur . Une boîte de dialogue de confirmation s'affiche ; sélectionnez [Oui] et appuyez sur .

Conseils

- Pour superposer 4 vues ou plus, enregistrez l'image de superposition sous un fichier RAW, puis utilisez plusieurs fois [Superposition Im.].

Enregistrement audio

Ajoutez un enregistrement audio (jusqu'à 30 sec. de long) à la photo actuelle.

Il s'agit de la même fonction que lors de la lecture. (P. 82)

Annulation de toutes les protections

Cette fonction vous permet d'annuler la protection de plusieurs images en une seule fois.

- 1 Sélectionnez [Annuler protection] dans le Menu Lecture.
- 2 Sélectionnez [Oui] et appuyez sur .

Utilisation du menu de configuration

Utilisez le **Y** Menu Réglages pour régler les fonctions de base de l'appareil photo.



Option	Description	
(Réglage de la date/heure)	Réglez l'horloge de l'appareil photo.	18
(Changement de la langue de l'affichage)	Vous pouvez remplacer la langue utilisée pour l'affichage sur l'écran et les messages d'erreur, c'est-à-dire l'anglais, par une autre langue.	—
(Ajustement de la luminosité de l'écran)	Vous pouvez ajuster la luminosité et la température de couleur de l'écran. L'ajustement de la température de couleur n'affecte que l'affichage de l'écran pendant la lecture. Utilisez < > pour mettre ☺ (température de couleur) ou ☼ (luminosité) en surbrillance, et Δ ∇ pour ajuster la valeur. Appuyez sur la touche INFO pour basculer entre l'affichage couleur de l'écran [Natural] et [Vivid].	
Visual Image	Choisissez d'afficher ou non les images immédiatement après la prise de vue et pendant combien de temps. Ceci est utile pour faire une vérification rapide de la photo que vous venez tout juste de prendre. Le mode de prise de vue revient lorsque vous appuyez sur le déclencheur à mi-course pendant la vérification de la photo. [0.3sec]–[20sec] : Sélectionne la durée de l'affichage de chaque image en secondes. [Off] : La photo en cours d'enregistrement sur la carte n'est pas affichée. [AUTO] : Affiche l'image en cours d'enregistrement puis passe en mode de lecture. Ceci est utile pour effacer une image après vérification.	—
Réglages Wi-Fi	Configurez l'appareil photo pour qu'il se connecte à un smartphone offrant une connectivité LAN sans fil au moyen de la fonction sans fil de l'appareil photo.	122
Menu Ecran	Choisissez d'afficher ou non le menu Personnalisé.	—
Firmware	La version du firmware de votre produit sera affichée. Lorsque vous vous interrogez à propos de votre appareil photo ou des accessoires ou lorsque vous voulez télécharger le logiciel, vous devez déterminer quelle version de chaque produit vous utilisez.	—

Utilisation des menus personnalisés

Les paramètres de l'appareil photo peuvent être personnalisés avec  Menu Personnalisé.

Menu Personnalisé

-  AF/MF (P. 100)
-  Touche/cadran/levier (P. 101)
-  Relecture/ (P. 101)
-  Ecran//PC (P. 102)
-  Expo//ISO (P. 104)
-  Flash Custom/ (P. 105)
-  /Couleur/WB (P. 105)
-  Efface Enreg (P. 106)
-  Vidéo (P. 107)
-  Viseur électronique intégré (P. 109)
-  Fonction  (P. 109)



AF/MF

MENU →  → 

Option	Description	
Mode AF	Choisissez le mode AF. Il s'agit du même réglage que celui du contrôle en direct. Vous pouvez régler des méthodes de mise au point différentes pour le mode de photographie fixe et le mode  .	51
AF temps réel	Si [On] est sélectionné, l'appareil photo continue d'effectuer la mise au point même si vous n'appuyez pas sur le déclencheur à mi-course. Impossible à utiliser lorsqu'un objectif du système Four Thirds est utilisé.	—
AEL/AFL	Personnalisation du verrouillage AF et AE.	110
Réinit. Objectif	Réglée sur [Off], la position de mise au point de l'objectif n'est pas réinitialisée même lorsque l'appareil est mis hors tension. Réglée sur [On], la mise au point des zooms motorisés est également réinitialisée.	—
Prise vue BULB/TIME	Vous pouvez changer la position de la mise au point pendant l'exposition en utilisant la mise au point manuelle (MF). Réglée sur [Off], la rotation de la bague de mise au point est désactivée.	—
Sens de la bague MF	Vous pouvez personnaliser la façon dont l'objectif fait la mise au point en sélectionnant le sens de rotation de la bague de mise au point.	—
Assist MF	Si cette option est réglée sur [On], vous pouvez automatiquement basculer sur le zoom ou l'intensification en mode de mise au point manuelle en tournant la bague de mise au point.	111
[•••] Réglage Initial	Choisissez la position de la cible AF qui sera sauvegardée comme position initiale.  apparaît dans l'affichage de sélection de cible AF pendant que vous choisissez une position initiale.	—
Lumière AF	Sélectionnez [Off] pour désactiver l'éclairage AF.	—
☺ Priorité Visage	Vous pouvez sélectionner le mode AF priorité visage ou priorité yeux. Il s'agit du même réglage que celui du contrôle en direct.	49
Collimateur AF	Si vous sélectionnez [Off], le cadre de la cible AF ne s'affiche pas pendant la vérification.	—

Option	Description	
Touche Fonction	Choisissez la fonction assignée au bouton choisi. <div style="border: 1px solid black; padding: 5px; margin: 5px 0;"> [Fn1] Fonction], [Fn2] Fonction], [Fn3] Fonction], [Fn4] Fonction], [⊙] Fonction], [⊙] Fonction], [▶] Fonction], [▽] Fonction], [⊞] Fonction], [Bfn] Fonction], [Bfn2] Fonction], [Lfn] Fonction] </div>	66
Fonction molette/pavé	Vous pouvez changer la fonction des molettes avant et arrière.	—
Sens molette/pavé	Choisissez le sens dans lequel la molette doit être tournée pour ajuster la vitesse d'obturation ou l'ouverture. Changez le sens du décalage de programme.	—
Fonction mode cadran	Vous pouvez attribuer les paramètres Mon Réglage enregistrés à n'importe quelle position de la molette de mode. [Mon Réglage 1] - [Mon Réglage 4] (P. 86) peut être sélectionné lorsque les paramètres sont enregistrés.	—
Fonction du levier	Vous pouvez déplacer le levier pour modifier la fonction des molettes et de la touche.	111
Opt. Func. cadran grip	Vous pouvez choisir la fonction allouée à la molette de la poignée externe (HLD-8) entre le volume des écouteurs et les fonctions de la molette avant. Cela est possible pendant la prise de vue.	—

Option	Description	
Priorité S	Si [On] est sélectionné, l'obturateur peut être déclenché même lorsque l'appareil photo n'est pas au point. Cette option peut être définie séparément pour les modes S-AF (P. 51) et C-AF (P. 51).	—
Priorité C		
L im/s 📷	Choisissez les cadences de prise de vue pour [📷L], [📷H], [♥📷L] et [♥📷H]. Les chiffres indiqués sont les maximums approximatifs.	58, 59
H im/s 📷		
L im/s ♥📷		
H im/s ♥📷		
Stabilisateur	Active la stabilisation d'image respectivement pour la prise de vue d'images fixes et l'enregistrement de vidéos.	57
📷 Stab. d'image	Active/désactive la stabilisation d'images pour la prise de vue continue.	—
Régl. mi-course IS	Réglée sur [Off], la fonction Stabilisation d'image n'est pas activée lorsque le déclencheur est actionné à mi-course.	—
Priorité I.S. objectif	Si [On] est sélectionné, la priorité est donnée au fonctionnement de l'objectif en cas d'utilisation d'un objectif doté d'une fonction de stabilisation d'image.	—
Temps de latence	Si [Court] est sélectionné, il est possible de raccourcir le décalage temporel entre une pression complète du déclencheur et la prise de vue.*	—

* Cette action raccourcit l'autonomie de la batterie. Vérifiez également que l'appareil ne subit pas de chocs forts pendant qu'il est utilisé. Ces chocs pourraient entraîner un arrêt de l'affichage des sujets sur l'écran. Si cela arrive, éteignez et rallumez l'appareil photo.

Option	Description																																			
HDMI	[Sortie HDMI] : Sélection du format du signal vidéo numérique pour la connexion à un téléviseur via un câble HDMI. [Control HDMI] : Sélectionnez [On] pour permettre à l'appareil photo d'être actionné avec des télécommandes de téléviseurs prenant en charge le contrôle HDMI.	112																																		
Sortie Vidéo	Choisir le standard visuel ([NTSC] ou [PAL]) utilisé dans votre pays ou région.	112																																		
📷 Réglage	Choisir les commandes affichées pour chaque mode de prise de vue. <table border="1" style="width: 100%; border-collapse: collapse;"> <thead> <tr> <th rowspan="2">Contrôles</th> <th colspan="4">Mode de prise de vue</th> </tr> <tr> <th>▶AUTO</th> <th>P/A/S/M</th> <th>ART</th> <th>SCN</th> </tr> </thead> <tbody> <tr> <td>Commande direct (P. 46)</td> <td style="text-align: center;">✓</td> <td style="text-align: center;">✓</td> <td style="text-align: center;">✓</td> <td style="text-align: center;">✓</td> </tr> <tr> <td>SCP Live (P. 45)</td> <td style="text-align: center;">✓</td> <td style="text-align: center;">✓</td> <td style="text-align: center;">✓</td> <td style="text-align: center;">✓</td> </tr> <tr> <td>Live Guide (P. 26)</td> <td style="text-align: center;">✓</td> <td style="text-align: center;">–</td> <td style="text-align: center;">–</td> <td style="text-align: center;">–</td> </tr> <tr> <td>Menu Art</td> <td style="text-align: center;">–</td> <td style="text-align: center;">–</td> <td style="text-align: center;">✓</td> <td style="text-align: center;">–</td> </tr> <tr> <td>Menu Scène</td> <td style="text-align: center;">–</td> <td style="text-align: center;">–</td> <td style="text-align: center;">–</td> <td style="text-align: center;">✓</td> </tr> </tbody> </table> <p>Appuyez sur la touche INFO pour permuter le contenu de l'écran.</p>	Contrôles	Mode de prise de vue				▶AUTO	P/A/S/M	ART	SCN	Commande direct (P. 46)	✓	✓	✓	✓	SCP Live (P. 45)	✓	✓	✓	✓	Live Guide (P. 26)	✓	–	–	–	Menu Art	–	–	✓	–	Menu Scène	–	–	–	✓	113
Contrôles	Mode de prise de vue																																			
	▶AUTO	P/A/S/M	ART	SCN																																
Commande direct (P. 46)	✓	✓	✓	✓																																
SCP Live (P. 45)	✓	✓	✓	✓																																
Live Guide (P. 26)	✓	–	–	–																																
Menu Art	–	–	✓	–																																
Menu Scène	–	–	–	✓																																
📊/Info Réglage	Choisir l'information affichée quand le bouton INFO est pressé. [▶ Info] : Sélectionnez les informations affichées en lecture plein cadre. [LV-Info] : Sélectionner l'information affichée quand l'appareil photo est en mode de prise de vue. [📊 Réglage] : Sélectionnez les informations affichées en lecture de calendrier et d'index.	114, 115																																		
Affichage Grille	Sélectionnez [📊], [📏], [📐], [📏] ou [📏] pour afficher une grille sur le moniteur.	—																																		
Personnaliser Mode Image	Affichez seulement le mode d'image sélectionné lorsqu'un mode d'image est sélectionné.	—																																		
Réglage Histogramme	[Haute Lumière] : Choisissez la limite inférieure pour l'affichage du point culminant. [Ombre] : Choisissez la limite supérieure pour l'affichage de l'ombre.	114																																		
Mode Guide	Choisissez [Off] pour ne pas afficher l'aide pour le mode sélectionné lorsque la molette de mode est tournée sur un nouveau réglage.	23																																		
Extend. LV	Prenez des photos en vérifiant le sujet même dans des conditions de faible luminosité. En mode M , vous pouvez utiliser ce réglage lors de la prise de vue BULB/TIME et composite en direct. [ON1] : Met l'accent sur la douceur de l'affichage. [ON2] : Met la priorité sur la visibilité des images en conditions de faible éclairage. Cela ralentit la réaction aux fonctionnements des touches de l'appareil photo.	—																																		
Taux compression	Sélectionnez [Haute] pour réduire la rémanence de l'image. Toutefois, la qualité d'image risque de diminuer.	—																																		
Priorité Live View Art	[mode1] : L'effet de filtre est toujours affiché. [mode2] : Les effets de filtre ne sont pas visibles sur l'écran pendant que vous appuyez sur le déclencheur à mi-course. Sélectionnez un affichage lisse.	—																																		

Option	Description	
Étendre gam. dyn. LV	Réglez sur [On] pour accroître la plage dynamique de la vue en direct. Disponible pour la photographie HDR avec [HDR1] ou [HDR2].	—
Réduct clignotement	Réduisez les effets de scintillement sous certaines lumières, notamment les lampes fluorescentes. Lorsque le scintillement n'est pas réduit par le réglage [Auto], choisissez [50Hz] ou [60Hz] selon la fréquence d'alimentation commerciale de la région ou l'appareil photo est utilisé.	—
Mode macro Live View	[mode1] : Enfoncer le déclencheur à mi-course annule le zoom. [mode2] : Le zoom n'est pas annulé quand le déclencheur est enfoncé à mi-course.	50
Verrou.	Si [On] est sélectionné, la prévisualisation permute entre verrouillage et libération chaque fois que la touche enregistrée pour la prévisualisation est actionnée.	—
Régl. intensification	Vous pouvez changer la couleur et l'intensité d'accentuation des contours.	—
LCD Retroéclairé	Si aucune opération n'est effectuée pour la période choisie, le rétroéclairage s'assombrit pour sauvegarder la puissance de la batterie. Le rétroéclairage ne s'assombrit pas si [Hold] est sélectionné.	—
Veille	L'appareil photo entrera en mode veille (économiseur d'énergie) si aucune opération n'est effectuée pendant la période choisie. L'appareil photo peut être réactivé en appuyant légèrement sur le bouton d'obturateur.	—
Arrêt automatique	En mode veille, l'appareil photo se met automatiquement hors tension une fois le temps défini écoulé.	—
■) (signal sonore)	Si cette option est réglée sur [Off], vous pouvez désactiver le signal sonore émis lorsque la mise au point est mémorisée en appuyant sur le déclencheur.	—
Mode USB	Choisissez un mode pour raccorder l'appareil photo à un ordinateur ou une imprimante. Sélectionnez [Auto] pour présenter les options de mode USB chaque fois que l'appareil photo est connecté. Si est sélectionné, l'appareil photo peut être contrôlé et les images copiées sur un ordinateur à l'aide d'un logiciel spécifique qui peut être installé après son téléchargement sur le site Web ci-dessous. est disponible dans les modes P , A , S et M . http://support.olympus-imaging.com/oc1download/index/	—
Réglages de la multifonction	Sélectionnez les éléments à utiliser en mode multifonction.	—
Menu Rappel	Sélectionnez [Rappel] pour afficher le curseur sur la dernière position de fonctionnement lorsque vous affichez un menu. La position du curseur est conservée même lorsque vous mettez hors tension l'appareil photo.	—

Option	Description	
Etape EV	Choisissez la taille des incréments utilisés lorsque vous sélectionnez la vitesse d'obturation, l'ouverture, la compensation d'exposition et d'autres paramètres d'exposition.	—
Réduc Bruit	Cette fonction réduit le bruit qui est généré pendant de longues expositions. [Auto] : La réduction du bruit s'exécute à des vitesses de déclenchement lentes, ou lorsque la température interne de l'appareil photo a augmenté. [On] : La réduction du bruit est effectuée à chaque prise de vue. [Off] : La réduction du bruit est désactivée. • Après la prise de vue, la durée de traitement est à peu près la même que la durée de la prise de vue. • La réduction du bruit s'éteint automatiquement pendant la prise de vue en série. • Cette fonction risque de ne pas agir efficacement dans certaines conditions de prise de vue ou avec certains sujets.	37
Filtre Bruit	Choisissez la quantité de réduction de bruit exécutée pour les hautes sensibilités ISO.	—
ISO	Réglez la sensibilité ISO.	54
Etape ISO	Sélectionnez les incréments disponibles pour le choix de la sensibilité ISO.	—
Régl. ISO Auto	Choisissez la limite supérieure et la valeur de défaut utilisée pour la sensibilité ISO lorsque [Auto] est sélectionné pour ISO. [Valeur maximale] : Choisissez la limite supérieure pour la sélection de la sensibilité ISO automatique. [Défaut] : Choisissez la valeur par défaut pour la sélection de la sensibilité ISO automatique.	—
ISO Auto	Choisissez les modes de prise de vue pour lesquels la sensibilité ISO [Auto] est disponible. [P/A/S] : La sélection de la sensibilité ISO automatique est disponible dans tous les modes sauf M . La sensibilité ISO est fixée à ISO200 en mode M . [Tous] : La sélection de la sensibilité ISO automatique est disponible dans tous les modes.	—
Mesure	Choisissez un mode de mesure selon la scène.	54
Lecture AEL	Choisissez la méthode régulatrice actuellement utilisée pour le verrouillage AE (P. 111). [Auto] : Utilisez la méthode régulatrice actuellement choisie.	—
Timer BULB/TIME	Choisissez l'exposition maximale pour la photographie d'ampoule ou temporelle.	—
Écran BULB/TIME	Règle la luminosité du moniteur lorsque [BULB], [TIME] ou [COMP] est utilisé.	—
Live BULB	Choisissez l'intervalle d'affichage pendant la prise de vue. Certaines restrictions sont appliquées. La fréquence diminue pour les sensibilités ISO élevées. Choisissez [Off] pour mettre hors service l'affichage. Touchez l'écran ou enfoncez le déclencheur à mi-course pour rafraîchir l'affichage.	—
Live TIME		—
Réglages Composite	Définissez une durée d'exposition comme référence en mode de photographie composite (P. 38).	—

Option	Description	
Flash sync X ⚡	Choisissez la vitesse d'obturation utilisée lorsque le flash se déclenche.	115
Flash lent ⚡	Choisissez la vitesse d'obturation la plus lente disponible lorsqu'un flash est utilisé.	115
☼+⚡	Réglée sur [On], la valeur de compensation d'exposition est ajoutée à la valeur de compensation du flash.	47, 66

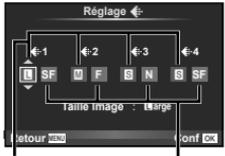
Option	Description	
Réglage ←	<p>Vous pouvez sélectionner le mode de qualité d'image JPEG en associant trois tailles d'image et quatre taux de compression.</p> <p>1) Utilisez <D> pour sélectionner une combinaison ([←-1] - [←-4]) et utilisez Δ ∇ pour changer.</p> <p>2) Appuyez sur [OK].</p>  <p>Taille d'image Taux de compression</p>	61
Taille Image	<p>Choisissez le nombre de pixels pour les images de taille [M] et [S].</p> <p>1) Sélectionnez [Middle] ou [Small] et appuyez sur >. </p> <p>2) Choisissez un nombre de pixels et appuyez sur [OK].</p> 	61
Comp. Vignelage	<p>Choisissez [On] pour corriger l'illumination périphérique selon le type d'objectif.</p> <ul style="list-style-type: none"> La compensation n'est pas disponible pour les convertisseurs de téléobjectif ou les tubes-allonge. Le bruit peut être visible sur les bords des photos prises à des sensibilités ISO élevées. 	—
WB	Réglez la balance des blancs. Il s'agit du même réglage que celui du contrôle en direct. Vous pouvez également faire un réglage fin de la balance des blancs pour chaque mode.	55
Tout [WB]	<p>[Réglage] : Utilisez la même compensation de la balance des blancs dans tous les modes sauf [CWB].</p> <p>[Réinitial] : Réglez la compensation de la balance des blancs pour tous les modes sauf [CWB] sur 0.</p>	—

Option	Description	
Couleur chaude	Sélectionnez [Off] pour éliminer les couleurs "chaudes" des photos prises sous un éclairage incandescent.	—
+WB	Réglez la balance des blancs en cas d'utilisation avec un flash.	—
Espace couleur	Vous pouvez sélectionner le nombre de couleurs qui seront reproduites sur l'écran ou l'imprimante.	—

Option	Description	
Effac. Rapide	Si [On] est sélectionné, le fait d'appuyer sur la touche pendant l'affichage supprime immédiatement l'image actuelle.	—
Effac. RAW+JPEG	Choisissez l'action effectuée lorsqu'une photo enregistrée à un réglage RAW+JPEG est effacée dans l'affichage d'une seule image (P. 81). [JPEG] : Seule la copie JPEG est effacée. [RAW] : Seule la copie RAW est effacée. [RAW+JPEG] : Les deux copies sont effacées. • Les copies RAW et JPEG sont effacées lorsque les images sélectionnées sont effacées ou lorsque [Tout Effac] (P. 85) est sélectionné.	61
Nom Fichier	[Auto] : Même lorsqu'une nouvelle carte est insérée, les numéros de fichiers de la carte précédente sont retenus. La numérotation des fichiers continue à partir du dernier numéro utilisé ou du plus haut numéro disponible sur la carte. [Réinitial] : Lorsque vous insérez une nouvelle carte, les numéros de dossiers commencent à 100 et les numéros de fichiers à 0001. Si la carte insérée contient des images, les numéros de fichiers commencent au numéro suivant le plus haut numéro de fichier sur la carte.	—
Modifier nom fichier	Choisissez comment des fichiers d'image sont nommés en éditant la partie du nom de fichier sélectionné ci-dessous en gris. sRGB : Pmdd0000.jpg _____ Pmdd Adobe RGB : _mdd0000.jpg _____ mdd	—
Priorité Réglage	Choisissez la sélection par défaut ([Oui] ou [Non]) pour les boîtes de dialogue de confirmation.	—
Réglage DPI	Choisissez la résolution d'impression.	—

Option	Description	👉
Réglages Copyright*	<p>Ajouter les noms du photographe et du détenteur des droits à de nouvelles photographies. Les noms peuvent comporter jusqu'à 63 caractères.</p> <p>[Info. Copyright] : Sélectionnez [On] pour inclure les noms du photographe et du détenteur des droits dans les données Exif pour de nouvelles photographies.</p> <p>[Nom Auteur] : Entrez le nom du photographe.</p> <p>[Nom Copyright] : Entrez le nom du détenteur des droits.</p> <ol style="list-style-type: none"> 1) Mettez en surbrillance un caractère ① et appuyez sur OK pour ajouter le caractère mis en surbrillance au nom ②. 2) Répéter l'étape 1 pour compléter le nom, puis mettre [END] en surbrillance et appuyez sur OK. <ul style="list-style-type: none"> • Pour effacer un caractère, appuyez sur la touche INFO pour placer le curseur dans la zone du nom ②, mettez le caractère en surbrillance puis appuyez sur ⏏. 	—

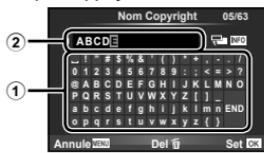

* OLYMPUS n'est pas responsable des dommages résultant de conflits quant à l'utilisation des [Réglages Copyright]. Utilisation à vos risques et périls.

Option	Description	👉
Mode	Sélectionnez un mode d'enregistrement de vidéo. Cette option peut également être sélectionnée en utilisant la commande en direct.	40
Vidéo 🗣️	Choisissez [Off] pour enregistrer des vidéos sans le son. Cette option peut également être sélectionnée en utilisant la commande en direct.	74
Niv. Enregistrement	Réglez séparément la sensibilité pour chaque microphone de l'appareil photo. Réglez la sensibilité à l'aide de ▲ ▼ tout en vérifiant le niveau de pression sonore de crête par le microphone au cours des dernières secondes.	—
Limiteur de volume	Si [On] est sélectionné, le volume est automatiquement régulé lorsque celui pris par le microphone est plus élevé que normalement.	—
Réduct. bruit parasite	Réduisez le bruit du vent pendant l'enregistrement.	—
Alim. branchement	Sélectionnez [Off] pour arrêter de fournir de l'énergie à la prise du microphone. Ce paramètre peut être utilisé en cas d'utilisation d'un microphone de niveau professionnel, etc.	—
Liaison enreg. PCM 🗣️	Sélectionnez [On] lorsqu'un enregistreur vocal numérique est connecté à la prise du microphone externe comme microphone externe. Utilisez un câble de type sans résistance pour la connexion.	—
Volume des écouteurs	Vous pouvez utiliser cette option pour régler le volume en cas de connexion des écouteurs au HLD-8 vendu séparément.	140

Option	Description	📄
Param. de code temporel	Réglez les codes temporels à enregistrer en cas d'enregistrement de vidéo. [Mode code temporel] : Sélectionnez [DF] (abandon d'image) pour enregistrer les codes temporels corrigés, en cas d'erreurs concernant l'heure d'enregistrement, et [NDF] (pas d'abandon d'image) pour enregistrer les codes temporels non corrigés. [Haut] : Sélectionnez [RR] (enreg) pour utiliser des codes temporels qui ne fonctionnent que pendant l'enregistrement et [FR] (libre) pour utiliser des codes temporels qui fonctionnent également lorsque l'enregistrement est terminé, y compris lorsque l'appareil photo est hors tension. [Heure de début] : Sélectionnez une heure de début pour le code temporel. Sélectionnez [Heure actuelle] pour régler le code temporel de l'image actuelle à 00. Pour régler sur 00:00:00:00, sélectionnez [Réinitial]. Vous pouvez également définir des codes temporels à l'aide de [Saisie manuelle]. Le code temporel n'est pas enregistré lorsque le mode d'enregistrement de la vidéo est Motion JPEG (📺 ou 📺).	—
🔍 Info Réglage	Vous pouvez sélectionner le contenu des informations affichées sur l'écran d'enregistrement vidéo. Pour masquer un élément, sélectionnez-le et appuyez sur ⓧ pour effacer la coche.	—
Param. de spécif. vidéo	Vous pouvez définir des combinaisons de taille d'image vidéo et de format de compression/débit binaire dans SET1 à SET4. Une fois ces réglages effectués, vous pouvez les sélectionner en mode de qualité d'image vidéo (P. 62). [Taille image] : Choisissez entre [FHD] (Full HD) et [HD]. [Compr./Débit binaire] : Choisissez entre [A-I] (All-Intra)/[SF] (Super Fine)/[F] (Fine)/[N] (Normal).	—
Effet vidéo	Choisissez [On] pour activer les effets vidéo en mode 📺.	40
Mode Vidéo+Photo	Choisissez la manière dont les photos sont prises pendant l'enregistrement de vidéos. [mode1] : Prendre des photos pendant l'enregistrement de vidéos sans arrêter d'enregistrer. [mode2] : Arrêter l'enregistrement pour prendre des photos. L'enregistrement redémarre une fois la photo prise. En mode2 et dans certains modes de prise de vue, il n'est possible que de prendre qu'une seule image pendant l'enregistrement vidéo. D'autres fonctions de prise de vue peuvent également être limitées. Si le mode d'enregistrement vidéo est Motion JPEG (📺 ou 📺), l'appareil photo est réglé sur mode2.	41
🔍 Fonct. déclencheur	En mode vidéo, les options de déclencheur suivantes sont disponibles. [mode1] : Utilisez le déclencheur pour prendre des images fixes. [mode2] : Appuyez à fond sur le déclencheur pour démarrer et arrêter l'enregistrement de vidéos. En mode2, vous ne pouvez pas contrôler l'enregistrement avec la touche ⓧ.	—

Visueur électronique intégré

MENU →  → 

Option	Description	
Visueur électronique	Choisissez le style d'affichage du viseur.	116
 Info Réglage	Comme l'écran, le viseur peut être utilisé pour afficher les histogrammes, les lumières et les ombres. Disponible lorsque [Mode 1] ou [Mode 2] est sélectionné pour [Visueur électronique].	—
 Affichage Grille	Affichez une grille de cadrage sur le viseur. Choisissez parmi  ,  ,  ,  et  . Disponible lorsque [Mode 1] ou [Mode 2] est sélectionné pour [Visueur électronique].	—
Bascule viseur/écran	Si [Off] est sélectionné, le viseur ne se met pas en service quand vous mettez votre œil sur celui-ci. Utilisez la touche  pour choisir l'affichage.	—
Réglage EVF	Ajustez la luminosité et la tonalité du viseur. La luminosité est automatiquement ajustée lorsque [Luminosité auto EVF] est réglé sur [On].	—
 Niveau mi-course	Réglée sur [Off], la jauge ne s'affiche pas lorsque le déclencheur est actionné à mi-course. Cette fonction est effective lorsque [Visueur électronique] est réglé sur [Mode 1] ou [Mode 2].	—

Fonction

MENU →  → 

Option	Description	
Pixel Mapping	La fonction de cadrage des pixels permet à l'appareil de vérifier et de régler le système à transfert de charge et les fonctions de traitement d'image.	151
Réglage exposition	Ajustez l'exposition optimale séparément pour chaque mode de mesure. <ul style="list-style-type: none"> • Ceci réduit le nombre d'options de compensation d'exposition disponibles dans la direction choisie. • Les effets ne sont pas visibles dans le moniteur. Pour un réglage normal de l'exposition, effectuez une compensation d'exposition (P. 47). 	—
Niveau Batterie	Choisir le niveau de batterie auquel l'avertissement  est affiché.	17
 Priorité batterie	Choisissez la source d'alimentation principale lors de l'utilisation du support de batterie.	139
Ajuste Réglage	Vous pouvez étalonner l'angle de la jauge. [Réinitial] : Réinitialise les réglages à leurs valeurs par défaut. [Régler] : Règle l'orientation actuelle de l'appareil comme position 0.	—
Réglages écran tactile	Activer l'écran tactile. Sélectionner [Off] pour désactiver l'écran tactile.	—
Eye-Fi*	Activer ou désactiver le téléchargement pendant l'utilisation de la carte Eye-Fi. S'affiche lorsqu'une carte Eye-Fi est insérée.	—

* Utiliser selon les réglementations locales. À bord d'avions ou dans des endroits où l'utilisation d'appareils sans fil est interdite, retirez la carte Eye-Fi de l'appareil ou sélectionnez [Off] pour [Eye-Fi]. L'appareil photo ne prend pas en charge le mode Eye-Fi "perpétuel".

Option	Description	
Vitesse zoom électronique	Vous pouvez changer la vitesse du zoom utilisée en cas d'utilisation du zoom motorisé avec la bague du zoom.	136
Assist. Auto Portrait	Sélectionnez [On] pour afficher le menu autoportrait sur le moniteur lorsque celui-ci est déployé en position autoportrait.	116
Mode veille rapide	Si cette option est réglée sur [On], l'appareil photo passe en mode économiseur d'énergie pendant la prise de vue sans l'utilisation de la vue en direct, ce qui permet de prendre des photos en utilisant moins d'énergie. Appuyez sur le déclencheur pour quitter le mode d'économie d'énergie. Ce réglage n'est disponible que lorsque [Temps de latence] est réglé sur [Court].	—

AEL/AFL

MENU → ⚙️ → ⚙️ → [AEL/AFL]

La mise au point automatique et la mesure peuvent être effectuées en appuyant sur la touche à laquelle AEL/AFL a été affecté. Sélectionner un mode pour chaque mode de mise au point.



AEL/AFL

Mode		Fonction du déclencheur				Fonction de la touche AEL/AFL	
		Pression à mi-course		Pression complète		Lorsque AEL/AFL est maintenue enfoncée	
		Mise au point	Exposition	Mise au point	Exposition	Mise au point	Exposition
S-AF	mode1	S-AF	Mémorisée	—	—	—	Mémorisée
	mode2	S-AF	—	—	Mémorisée	—	Mémorisée
	mode3	—	Mémorisée	—	—	S-AF	—
C-AF	mode1	Démarrage de C-AF	Mémorisée	Mémorisée	—	—	Mémorisée
	mode2	Démarrage de C-AF	—	Mémorisée	Mémorisée	—	Mémorisée
	mode3	—	Mémorisée	Mémorisée	—	Démarrage de C-AF	—
	mode4	—	—	Mémorisée	Mémorisée	Démarrage de C-AF	—
MF	mode1	—	Mémorisée	—	—	—	Mémorisée
	mode2	—	—	—	Mémorisée	—	Mémorisée
	mode3	—	Mémorisée	—	—	S-AF	—

Assist MF

MENU → → → [Assist MF]

Il s'agit de la fonction d'assistance de mise au point pour la mise au point manuelle (MF). Lorsque vous tournez la bague de mise au point, le contour du sujet est amélioré ou une portion affichée à l'écran est agrandie. Lorsque vous arrêtez d'utiliser la bague de mise au point, l'écran revient à l'affichage initial.

Gros Plan	Agrandit une portion de l'écran. La portion à agrandir peut être définie au préalable au moyen de la cible AF.  [Zone AF] (P.48)
Intensification	Affiche clairement les contours définis par accentuation du contour. Vous pouvez sélectionner la couleur et l'intensité d'accentuation.  [Régl. intensification] (P.103)

Remarques

- [Intensification] peut être affiché à l'aide des touches. L'affichage change chaque fois que vous appuyez sur la touche. Attribuez au préalable la fonction de changement à l'une des touches au moyen de [Touche Fonction] (P. 66).
- Appuyez sur la touche **INFO** pour changer la couleur et l'intensité lorsque Intensification est affiché.

Précautions

- Lorsque l'intensification est utilisée, les contours des petits sujets ont tendance à être davantage améliorés. Une mise au point précise n'est pas garantie.

Fonction du levier

MENU → → → [Fonction du levier

Vous pouvez déplacer le levier pour modifier la fonction des molettes et des touches.

Tableau des positions du levier et des fonctions attribuées à la molette ou aux touches

Mode	Lorsque le levier est positionné sur 1	Lorsque le levier est positionné sur 2
Off	La fonction de levier n'est pas utilisée.	La fonction de levier n'est pas utilisée.
mode1	Les fonctions de la molette reposent sur les réglages [Fonction molette/pavé].	Molette avant : ISO Molette arrière : Balance des blancs
mode2	Les fonctions de la molette reposent sur les réglages [Fonction molette/pavé].	Molette avant : Balance des blancs Molette arrière : ISO
mode3	Les fonctions des touches  et [Fn2] dépendent des réglages [ Fonction] et [Fn2 Fonction].	Touche  : ISO Touche Fn2 : Balance des blancs
mode4	Les fonctions des touches  et Fn2 dépendent des réglages [ Fonction] et [Fn2 Fonction].	Touche  : Balance des blancs Touche Fn2 : ISO
mode5	Les modes autofocus attribués aux positions de levier s'appliquent. Lorsque le levier est positionné sur 2, le réglage par défaut est [MF].	
mode6	Les modes de prise de vue se basent sur les réglages [Fonction molette/pavé].	Changez le mode de prise de vue au mode vidéo ().

Visualisation de photos sur la TV

MENU → → → [HDMI], [Sortie Vidéo]

Utilisez le câble vendu séparément avec l'appareil photo pour lire les images enregistrées sur votre téléviseur. Cette fonction est disponible pendant la prise de vue. Raccordez l'appareil photo à un téléviseur HD au moyen d'un câble HDMI pour voir des images de qualité élevée sur un écran de téléviseur. En cas de connexion de téléviseurs avec un câble AV, commencez par modifier les réglages [Sortie Vidéo] de l'appareil photo (P. 102).

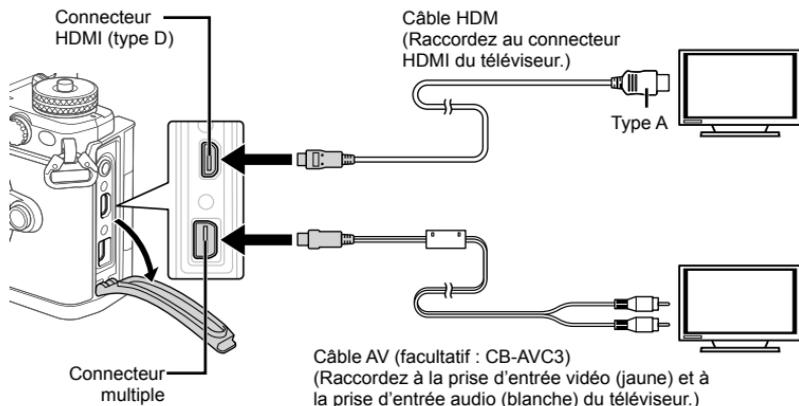

1 Connectez le téléviseur et l'appareil photo, puis changez la source d'entrée du téléviseur.

- Lorsqu'un câble HDMI est connecté, les images sont affichées sur le téléviseur et sur l'écran de l'appareil photo. Les informations ne sont affichées que sur l'écran du téléviseur. Pour masquer les informations en affichage de la prise de vue, appuyez sur la touche **INFO** et maintenez la pression.
- L'écran de l'appareil photo se met hors service lorsqu'un câble AV est connecté.
- Appuyez sur la touche pour un raccordement via un câble AV.

Précautions

- Pour les détails concernant la modification de la source d'entrée sur le téléviseur, reportez-vous au mode d'emploi du téléviseur.
- Selon les réglages du téléviseur, les images et les informations affichées peuvent être rognées.
- Si l'appareil photo est connecté en utilisant à la fois les câbles AV et HDMI, la priorité est donnée au câble HDMI.
- Si l'appareil photo est connecté via un câble HDMI, vous pouvez choisir le type de signal vidéo numérique. Choisissez un format qui correspond au format d'entrée choisi pour la TV.

1080p	La priorité est accordée à la sortie de 1080p HDMI.
720p	La priorité est accordée à la sortie de 720p HDMI.
480p/576p	Sortie 480p/576p HDMI. 576p est utilisé quand [PAL] est sélectionné pour [Sortie Vidéo] (P. 102).

- Ne raccordez pas l'appareil photo à d'autres appareils de sortie HDMI. Cela pourrait endommager l'appareil photo.
- La sortie HDMI n'est pas réalisée lors d'un raccordement USB à un ordinateur ou à une imprimante.
- Lorsque l'affichage des informations en mode est masqué, l'écran de l'appareil photo ne peut pas être affiché sur le téléviseur si le taux de compression n'est pas compatible avec ce téléviseur.

Utilisation de la télécommande du téléviseur

L'appareil photo peut être contrôlé par une télécommande de téléviseur lorsqu'il est raccordé à un téléviseur prenant en charge le contrôle HDMI.  [HDMI] (P. 102)
Le moniteur de l'appareil photo s'éteint.

Remarques

- Vous pouvez contrôler l'appareil photo en suivant le guide de fonctionnement affiché sur le téléviseur.
- Pendant l'affichage d'une seule image, vous pouvez afficher ou masquer l'affichage des informations en appuyant sur la touche "rouge" et afficher ou masquer l'affichage de l'index en appuyant sur la touche "verte".
- Il est possible que certains téléviseurs ne prennent pas en charge toutes les fonctions.

Choix des écrans du panneau de contrôle (Réglage)

MENU → → → [Réglage]

Règle s'il faut afficher ou pas les écrans de contrôle pour le choix d'options dans chaque mode de prise de vue.

Dans chaque mode de prise de vue, appuyez sur  pour insérer une coche dans l'écran de contrôle que vous voulez afficher.

Comment afficher les écrans de contrôle

- Appuyez sur la touche  lorsque l'écran de contrôle est affiché, puis appuyez sur la touche **INFO** pour permuter l'affichage.

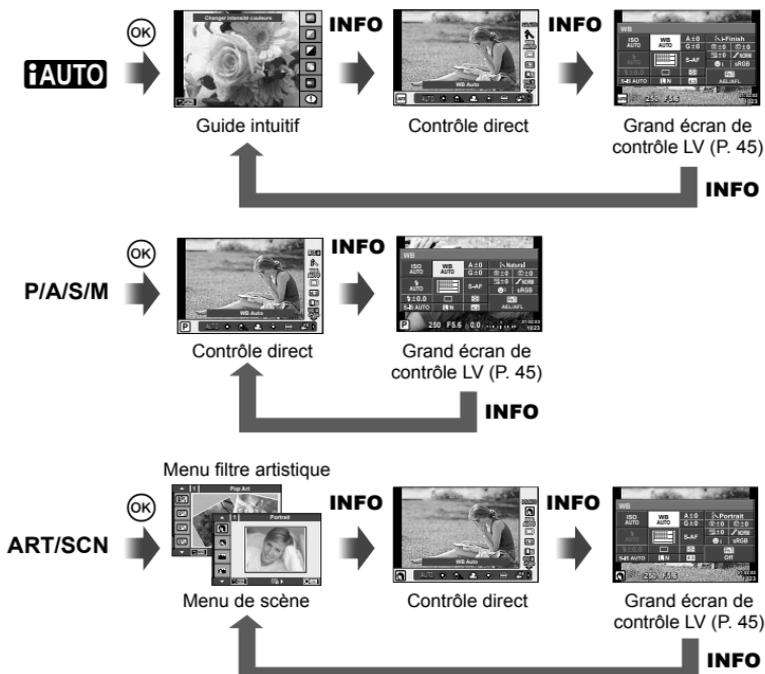

Ajout d'affichages d'informations

MENU → → → [Info Settings]

LV-Info (Affichages d'informations de prise de vue)

Utilisez [LV-Info] pour ajouter les affichages d'informations de prise de vue suivants. Pour faire apparaître les affichages ajoutés, appuyez de manière répétée sur la touche **INFO** pendant la prise de vue. Vous pouvez également choisir de ne pas faire apparaître les affichages paramétrés par défaut.



Affichage des hautes lumières et des ombres

Affichage des hautes lumières et des ombres

Les zones supérieures à la limite de brillance pour l'image sont affichées en rouge, celles inférieures à la limite en bleu. [Histogram Settings] (P. 102)

Info (Affichages d'informations de lecture)

Utilisez [Info] pour ajouter les affichages d'informations de lecture suivants. Pour faire apparaître les affichages ajoutés, appuyez de manière répétée sur la touche **INFO** pendant la lecture. Vous pouvez également choisir de ne pas faire apparaître les affichages paramétrés par défaut.



Affichage de l'histogramme



Affichage des hautes lumières et des ombres



Affichage de la table lumineuse

Affichage de la table lumineuse

Comparez deux images côte à côte. Appuyez sur pour sélectionner l'image du côté opposé de l'affichage.

- L'image de base est affichée sur la droite. Utilisez pour sélectionner une image et appuyez sur pour déplacer l'image sur la gauche. L'image à comparer à l'image de gauche peut être sélectionnée sur la droite. Pour sélectionner une autre image de base, mettez le cadre droit en surbrillance et appuyez sur .
- Appuyez sur **Fn1** pour faire un zoom avant sur l'image actuelle. Pour changer le ratio de zoom, tournez la molette arrière. En cas de zoom avant, vous pouvez utiliser pour parcourir d'autres zones de l'image, et la molette avant pour sélectionner parmi les images.



☒ Réglage (Affichage de l'index/calendrier)

Vous pouvez ajouter l'affichage d'un index avec un nombre différent d'images et l'affichage d'un calendrier à l'aide de [☒ Réglage]. Pour afficher les écrans supplémentaires, tournez la molette arrière.

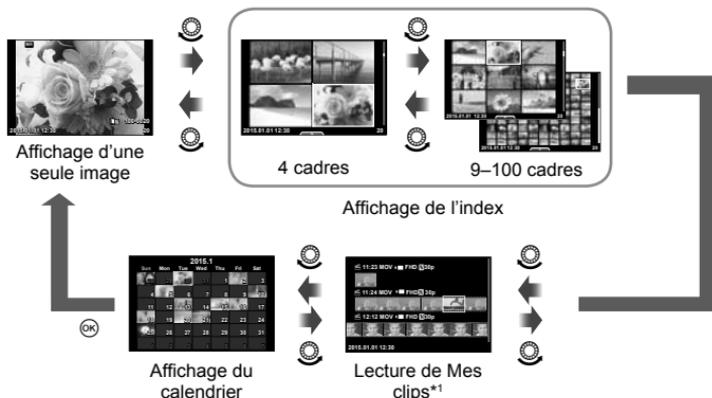

*1 Si un ou plusieurs fichiers Mes clips ont été créés, c'est ici qu'ils sont affichés (P. 42).

Vitesses d'obturation lorsque le flash se déclenche automatiquement

MENU → ☒ → ☒ → [Flash sync X ⚡] [Flash lent ⚡]

Vous pouvez régler les conditions de vitesse d'obturation lors du déclenchement du flash.

Mode de prise de vue	Synchronisation du flash (synchrone)	Limite supérieure	Limite inférieure
P	Le plus lent des réglages 1/(longueur focale de l'objectif×2) et [Flash sync X ⚡]	Réglage [Flash sync X ⚡]*	Réglage [Flash lent ⚡]
A			
S	Vitesse d'obturation réglée		Pas de limite inférieure
M			

* 1/250 seconde en cas d'utilisation du flash externe vendu séparément.

Combinaisons de tailles d'images vidéos et de taux de compression

MENU → → → **[Réglage]**

Vous pouvez régler la qualité d'image JPEG en associant une taille d'image et un taux de compression.

Taille d'image		Taux de compression				Application
Nom	Taille image	SF (Super Fine)	F (Fine)	N (Normal)	B (Basique)	
L (Grand)	4608×3456*	L SF	L F*	L N*	L B	Sélectionnez la taille d'impression
M (Moyen)	3200×2400*	M SF	M F	M N*	M B	
	2560×1920					
	1920×1440					
	1600×1200					
S (Petit)	1280×960*	S SF	S F	S N*	S B	Pour les petites impressions et l'utilisation sur un site Web
	1024×768					
	640×480					

* Par défaut

Autoportraits à l'aide du menu d'assistance aux selfies

MENU → → → **[Assist. Auto Portrait]**

Lorsque le moniteur est en position selfie, vous pouvez afficher un menu tactile pratique.

- Sélectionnez [On] pour [Assist. Auto Portrait] dans l'onglet Menu Personnalisé .
- Tournez le moniteur vers vous.

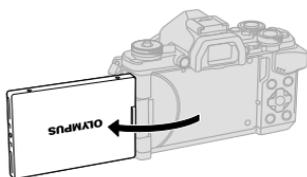

Menu autoportrait

- Le menu autoportrait s'affiche sur le moniteur.

	e-Portrait rapide	L'activation de cette option rend la peau lisse et transparente. Valide uniquement en mode iAUTO (iAUTO).
	Déclencheur tactile	Lorsque vous touchez l'icône, l'obturateur est libéré environ une seconde plus tard.
	Retardateur personnalisé à une pression	Prend 3 photos avec le retardateur. Vous pouvez définir le nombre de fois que l'obturateur est libéré et l'intervalle entre chaque libération avec le retardateur personnalisé (P. 58).

3 Cadrez la vue.

- Veillez à ce que vos doigts ou la courroie de l'appareil photo n'obstrue pas l'objectif.

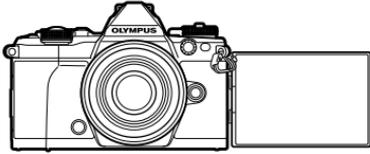

4 Touchez et prenez la photo.

- La photo prise s'affiche à l'écran.
- Vous pouvez également prendre la photo en touchant le sujet qui s'affiche sur le moniteur ou en appuyant sur le déclencheur.

Sélection du style d'affichage du viseur

MENU → → → [Viseur électronique]

Style 1/2 : N'affiche que les principaux éléments comme la vitesse d'obturation et la valeur d'ouverture

Style 3 : Affiche la même chose que le moniteur



Style 1/ Style 2



Style 3

En vous connectant à un smartphone par l'intermédiaire de la fonction LA sans fil de cet appareil photo et en utilisant l'app spécifiée, vous pouvez bénéficier de plus de fonctionnalités, pendant et après la prise de vue.

Ce que vous pouvez faire avec l'app spécifiée, OLYMPUS Image Share (OI.Share)

- Transfert d'images de l'appareil photo vers un smartphone
Vous pouvez charger des images de l'appareil photo vers un smartphone.
- Prise de vue à distance à partir d'un smartphone
Vous pouvez commander à distance l'appareil photo et prendre des vues à l'aide d'un smartphone.
- Beau traitement des images
Vous pouvez appliquer des filtres artistiques et ajouter des tampons sur des images chargées sur un smartphone.
- Ajout de balises GPS sur des images de l'appareil photo
Vous pouvez simplement ajouter des balises GPS à des images en transférant le journal GPS enregistré sur le smartphone sur l'appareil photo.

Pour des informations détaillées, rendez-vous à l'adresse ci-dessous :

<http://oishare.olympus-imaging.com/>

Précautions

- Avant d'utiliser la fonction LAN sans fil, lisez "Utilisation de la fonction LAN sans fil" (P. 163).
- Si vous utilisez la fonction LAN sans fil dans un pays en dehors de la région où l'appareil photo a été acheté, il se peut que l'appareil photo ne soit pas conforme aux réglementations de communication sans fil de ce pays. Olympus décline toute responsabilité pour le manquement à de telles réglementations.
- Comme avec toute communication sans fil, il y a toujours un risque d'interception par une tierce partie.
- La fonction LAN sans fil sur l'appareil photo ne peut pas être utilisée pour se connecter à un point d'accès domestique ou public.
- L'antenne LAN sans fil est intégrée à la poignée de l'appareil photo. Éloignez l'antenne des objets métalliques chaque fois que vous le pouvez.
- Pendant la connexion LAN sans fil, la batterie s'épuisera plus rapidement. Si la batterie est épuisée, la connexion peut être perdue pendant un transfert.
- La connexion peut s'avérer difficile ou lente à proximité d'appareils générant des champs magnétiques, de l'électricité statique ou des ondes radio, près de fours à micro-ondes ou téléphones sans fil par exemple.

Connexion à un smartphone

Connectez-vous à un smartphone. Démarrez l'app OI.Share installée sur votre smartphone.

- 1 Sélectionnez [Connexion à un smartphone] dans le  Menu Lecture et appuyez sur .
 - Vous pouvez également vous connecter en touchant  sur le moniteur.
- 2 En suivant le guide affiché à l'écran, procédez avec les réglages Wi-Fi.
 - Le SSID, le mot de passe et le code QR s'affichent sur le moniteur.



- 3 Démarrez OI.Share sur votre smartphone, puis lisez le code QR qui s'affiche sur l'écran de l'appareil photo.
 - La connexion s'exécute automatiquement.
 - Si vous n'arrivez pas à lire le code QR, entrez le SSID et le mot de passe dans les paramètres Wi-Fi du smartphone à connecter. Pour savoir comment accéder aux paramètres Wi-Fi sur votre smartphone, consultez le mode d'emploi de votre smartphone.
- 4 Pour mettre fin à la connexion, appuyez sur **MENU** sur l'appareil photo, ou touchez [Fin Wi-Fi] sur l'écran du moniteur.
 - Vous pouvez également mettre fin à la connexion avec OI.Share ou en éteignant l'appareil photo.
 - La connexion est interrompue.

Transfert d'images vers un smartphone

Vous pouvez sélectionner les images dans l'appareil photo et les charger sur un smartphone. Vous pouvez également utiliser l'appareil photo pour sélectionner les images que vous voulez sélectionner à l'avance.  "Réglage d'un ordre de transfert sur des images ([Partage ordres])" (P. 82)

1 Connectez l'appareil photo à un smartphone (P. 118).

- Vous pouvez également vous connecter en touchant  sur le moniteur.

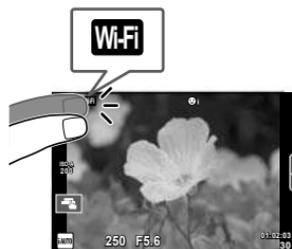

2 Lancez OI.Share et appuyez sur la touche Transfert d'image.

- Les images de l'appareil photo sont affichées sous forme de liste.

3 Sélectionnez les photos à transférer et appuyez sur la touche Enreg.

- Une fois la sauvegarde terminée, vous pouvez déconnecter l'appareil photo du smartphone.

Prise de vue à distance avec un smartphone

Vous pouvez prendre des photos à distance en commandant l'appareil photo avec un smartphone.

Cette fonction n'est possible qu'en [Privée].

1 Démarrez [Connexion à un smartphone] sur l'appareil photo.

- Vous pouvez également vous connecter en touchant  sur le moniteur.

2 Lancez OI.Share et tapez sur la touche À distance.

3 Touchez le déclencheur pour effectuer la prise de vue.

- La photo prise est enregistrée sur la carte mémoire de l'appareil photo.

Précautions

- Les options de prise de vue disponibles sont partiellement limitées.

Ajout des informations sur l'emplacement aux images

Vous pouvez ajouter des balises GPS aux images prises pendant l'enregistrement du journal GPS, en transférant ce journal enregistré sur le smartphone vers l'appareil photo.

Cette fonction n'est possible qu'en [Privée].

- 1** Avant de commencer à effectuer la prise de vue, lancez OI.Share et actionnez le commutateur de la touche Ajouter données de localisation pour commencer à enregistrer le journal GPS.
 - Pour pouvoir commencer à enregistrer le journal GPS, l'appareil photo doit être connecté à OI.Share une fois pour synchroniser l'heure.
 - Vous pouvez utiliser le téléphone ou d'autres apps pendant l'enregistrement du journal GPS. N'arrêtez pas OI.Share.
- 2** Une fois la prise de vue terminée, désactivez le commutateur de la touche Ajouter données de localisation. L'enregistrement du journal GPS est terminé.
- 3** Démarrez [Connexion à un smartphone] sur l'appareil photo.
 - Vous pouvez également vous connecter en touchant **WiFi** sur le moniteur.
- 4** Transférez le journal GPS enregistré vers l'appareil photo à l'aide d'OI.Share.
 - Les balises GPS sont ajoutées aux images sur la carte mémoire en fonction du journal GPS transféré.
 -  apparaît sur les images auxquelles des informations sur l'emplacement ont été ajoutées.

Précautions

- L'ajout d'informations d'emplacement ne peut être effectué qu'avec les smartphones qui présentent une fonction GPS.
- Il est impossible d'ajouter les informations d'emplacement aux vidéos.

Changement de méthode de connexion

Il est possible de se connecter à un smartphone de deux manières. Avec [Privée], les mêmes paramètres sont utilisés pour se connecter chaque fois. Avec [Unique], différents paramètres sont utilisés chaque fois. Il peut s'avérer pratique d'utiliser [Privée] lorsque vous vous connectez à votre propre smartphone et [Unique] lors du transfert d'images au smartphone d'un ami, etc.

Le paramètre par défaut est [Privée].

- 1 Sélectionnez [Réglages Wi-Fi] dans le **ƒ** Menu Installation et appuyez sur **OK**.
- 2 Sélectionnez [Régl. connexion Wi-Fi] et appuyez sur **▷**.
- 3 Sélectionnez la méthode de connexion LAN sans fil et appuyez sur **OK**.
 - [Privée] : Connectez-vous à un seul smartphone (connexion automatique à l'aide des paramètres après la connexion initiale). Toutes les fonctions OI.Share sont disponibles.
 - [Unique] : Connectez-vous à plusieurs smartphones (connexion à l'aide de différents paramètres de connexion à chaque fois). Seule la fonction de transfert d'images d'OI.Share est disponible. Vous ne pouvez afficher que les images qui sont réglées pour l'ordre de partage à l'aide de l'appareil photo.
 - [Sélectionner] : Sélectionnez chaque fois la méthode à utiliser.
 - [Off] : La fonction Wi-Fi est désactivée.

Changement du mot de passe

Modifie le mot de passe utilisé pour [Privée].

- 1 Sélectionnez [Réglages Wi-Fi] dans le **ƒ** Menu Installation et appuyez sur **OK**.
- 2 Sélectionnez [Mot de passe privé] et appuyez sur **▷**.
- 3 Suivez le mode d'emploi et appuyez sur la touche **⊙**.
 - Un nouveau mot de passe est défini.

Annulation d'un ordre de partage

Annulez les ordres de partage qui sont réglés sur les images.

- 1** Sélectionnez [Réglages Wi-Fi] dans le **Ÿ** Menu Installation et appuyez sur **OK**.
- 2** Sélectionnez [Réinitialiser partage ordres] et appuyez sur **▷**.
- 3** Sélectionnez [Oui] et appuyez sur **OK**.

Réinitialisation des paramètres LAN sans fil

Initialise le contenu des [Paramètres Wi-Fi].

- 1** Sélectionnez [Réglages Wi-Fi] dans le **Ÿ** Menu Installation et appuyez sur **OK**.
- 2** Sélectionnez [Réinitialiser réglages Wi-Fi] et appuyez sur **▷**.
- 3** Sélectionnez [Oui] et appuyez sur **OK**.

Connexion de l'appareil photo à un ordinateur

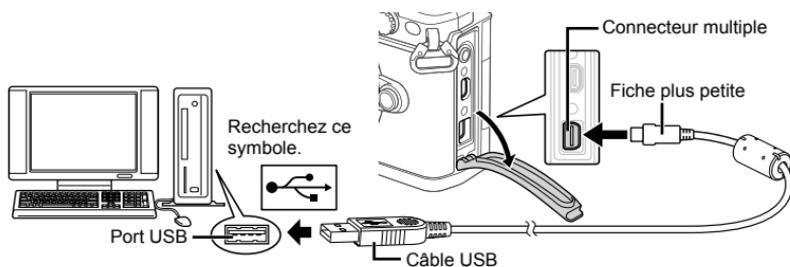

Précautions

- Si rien ne s'affiche sur l'écran de l'appareil photo même après l'avoir connecté à l'ordinateur, il se peut que la batterie soit épuisée. Utilisez une batterie entièrement chargée.
- Quand l'appareil photo est allumé, une boîte de dialogue devrait être affichée dans le moniteur, vous invitant à choisir un centre serveur. Sinon, sélectionnez [Auto] pour [Mode USB] (P. 103) dans les menus personnalisés de l'appareil photo.

Copie d'images vers un ordinateur

Les systèmes d'exploitation suivants sont compatibles avec le raccordement USB :

Windows : Windows XP SP3/Windows Vista SP2/Windows 7 SP1/
Windows 8/Windows 8.1

Macintosh : Mac OS X v10.5 - v10.9

- 1 Éteignez l'appareil photo et raccordez-le à l'ordinateur.
 - L'emplacement du port USB varie selon les ordinateurs. Pour de plus amples détails, consultez le mode d'emploi de l'ordinateur.
- 2 Allumez l'appareil photo.
 - L'écran de sélection pour le raccordement USB est affiché.
- 3 Appuyez sur Δ ∇ pour sélectionner [Normal]. Appuyez sur \odot .
- 4 L'ordinateur reconnaît l'appareil photo comme un nouveau matériel.

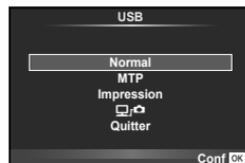

Précautions

- Si vous utilisez Windows Photo Gallery pour Windows Vista, Windows 7, Windows 8 ou Windows 8.1, choisissez [MTP] à l'étape 3.
- Le transfert des données n'est pas garanti dans les environnements suivants, même si votre ordinateur est équipé d'un port USB.
 - Ordinateurs avec un port USB ajouté via une carte d'extension, etc.
 - Ordinateurs sans système d'exploitation installé en usine
 - Ordinateurs assemblés
- Les commandes de l'appareil photos ne peuvent pas être utilisées lorsque l'appareil est connecté à un ordinateur.
- Si la boîte de dialogue qui s'affiche à l'étape 2 n'apparaît pas lorsque l'appareil photo est connecté à un ordinateur, sélectionnez [Auto] pour [Mode USB] (P. 103) dans les menus personnalisés de l'appareil photo.

Installation du logiciel pour PC

OLYMPUS Viewer 3 est un logiciel d'importation vers l'ordinateur, qui permet d'afficher, de modifier et de gérer les photos et les vidéos que vous avez prises sur votre appareil photo.

Vous pouvez également télécharger OLYMPUS Viewer 3 à "<http://support.olympus-imaging.com/ov3download/>". Vous devez entrer le numéro de série du produit pour télécharger OLYMPUS Viewer 3.

■ Windows

1 Insérez le CD fourni dans un lecteur de CD-ROM.

Windows XP

- Une boîte de dialogue "Configuration" apparaît.
- Microsoft n'assure plus le support de Windows XP. Utilisez le logiciel à vos propres risques, car des problèmes de sécurité peuvent apparaître.

Windows Vista/Windows 7/Windows 8/Windows 8.1

- Une boîte de dialogue d'exécution automatique apparaît. Cliquez sur "OLYMPUS Setup" pour afficher la boîte de dialogue "Configuration".



Précautions

- Si la boîte de dialogue "Setup" ne s'affiche pas, ouvrez CD-ROM (OLYMPUS Setup) dans l'Explorateur Windows et double-cliquez sur "LAUNCHER.EXE".
- Si une boîte de dialogue "User Account Control" (Contrôle du compte d'utilisateur) apparaît, cliquez sur "Yes" (Oui) ou "Continue" (Continuer).

2 Connectez l'appareil photo à votre ordinateur.

Précautions

- Lorsque l'appareil est raccordé à un autre dispositif par USB, un message s'affiche vous demandant de sélectionner un type de raccordement. Sélectionnez [Normal].

3 Enregistrez votre produit Olympus.

- Cliquez sur le bouton "Registration" (Enregistrement) et suivez les instructions à l'écran.

4 Installez OLYMPUS Viewer 3.

- Vérifiez la configuration système requise avant de commencer l'installation.

Environnement de fonctionnement

Système d'exploitation	Windows XP SP3/Windows Vista SP2/ Windows 7 SP1/Windows 8/Windows 8.1
Processeur	Pentium 4 1,3 GHz ou supérieur (Core2Duo 2,13 GHz ou plus exigé pour les vidéos)
RAM	1 Go ou plus (2 Go ou plus recommandé)
Espace libre sur le disque dur	3 Go ou plus
Paramètres de l'écran	1024 × 768 pixels ou plus Minimum de 65 536 couleurs (16 770 000 couleurs recommandées)

- Cliquez sur le bouton "OLYMPUS Viewer 3" et suivez les instructions à l'écran pour installer le logiciel.
- Pour des informations détaillées sur la manière d'utiliser le logiciel, consultez la fonction d'aide dans le logiciel.

6

Connexion de l'appareil photo à un ordinateur et à une imprimante

■ Macintosh

1 Insérez le CD fourni dans un lecteur de CD-ROM.

- Le contenu du disque devrait automatiquement être affiché dans le Viseur. Sinon, double-cliquez sur l'icône du CD du bureau.
- Double-cliquez sur l'icône "Setup" pour afficher la boîte de dialogue "Configuration".



2 Installez OLYMPUS Viewer 3.

- Vérifiez la configuration système requise avant de commencer l'installation.
- Cliquez sur le bouton "OLYMPUS Viewer 3" et suivez les instructions à l'écran pour installer le logiciel.



Environnement de fonctionnement

Système d'exploitation	Mac OS X v10.5–v10.9
Processeur	Intel Core Solo/Duo 1,5 GHz ou supérieur (Core2Duo 2 GHz ou plus exigé pour les vidéos)
RAM	1 Go ou plus (2 Go ou plus recommandé)
Espace libre sur le disque dur	3 Go ou plus
Paramètres de l'écran	1024 × 768 pixels ou plus Minimum de 32 000 couleurs (16 770 000 couleurs recommandées)

- Pour changer de langue, sélectionnez celle que vous voulez utiliser dans la liste déroulante des langues. Pour des informations détaillées sur la manière d'utiliser le logiciel, consultez la fonction d'aide dans le logiciel.

Impression directe (PictBridge)

En raccordant l'appareil photo à une imprimante compatible PictBridge avec le câble USB, vous pouvez imprimer directement des photos enregistrées.

- 1 Connectez l'appareil photo à l'imprimante à l'aide du câble USB fourni et allumez l'appareil photo.

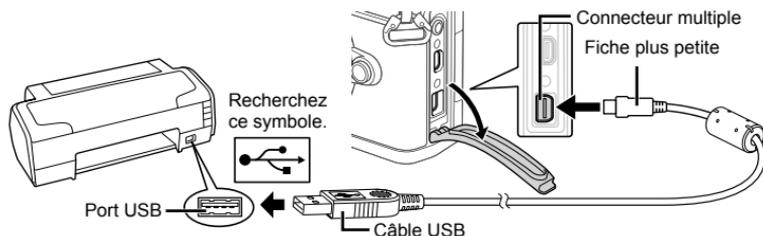

- Utilisez une batterie complètement chargée pour l'impression.
- Quand l'appareil photo est allumé, une boîte de dialogue devrait être affichée dans le moniteur, vous invitant à choisir un centre serveur. Sinon, sélectionnez [Auto] pour [Mode USB] (P. 103) dans les menus personnalisés de l'appareil photo.

- 2 Utilisez Δ ∇ pour sélectionner [Impression].

- [Un Moment] sera affiché, suivi d'une boîte de dialogue de sélection du mode d'impression.
- Si l'écran ne s'affiche pas au bout de plusieurs minutes, débranchez le câble USB, puis redémarrez à partir de l'étape 1.

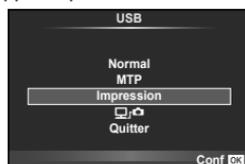

Passez à "Impression personnalisée" (P. 128).

Précautions

- Il est impossible d'imprimer les photos 3D, les images RAW et les vidéos.

Impression simple

Utilisez l'appareil photo pour afficher l'image que vous souhaitez imprimer avant de relier l'imprimante par l'intermédiaire du câble d'USB.

- 1 Utilisez \triangleleft \triangleright pour afficher les photos que vous souhaitez imprimer sur l'appareil photo.

- 2 Appuyez sur \triangleright .

- L'écran de sélection de photo apparaît lorsque l'impression est terminée. Pour imprimer une autre photo, utilisez \triangleleft \triangleright pour sélectionner la photo, puis appuyez sur \odot .
- Pour quitter, débranchez le câble USB de l'appareil pendant que l'écran de sélection de photo est affiché.



Impression personnalisée

- 1 Connectez l'appareil photo à l'imprimante à l'aide du câble USB fourni et allumez l'appareil photo.
 - Quand l'appareil photo est allumé, une boîte de dialogue devrait être affichée dans le moniteur, vous invitant à choisir un centre serveur. Sinon, sélectionnez [Auto] pour [Mode USB] (P. 103) dans les menus personnalisés de l'appareil photo.
- 2 Suivez le guide de fonctionnement pour régler une option d'impression.

Sélection du mode d'impression

Sélectionnez le type d'impression (mode d'impression). Les modes d'impression disponibles sont indiqués ci-dessous.

Impression	Imprime les photos sélectionnées.
Imprimer tout	Imprime toutes les photos enregistrées sur la carte et fait une impression pour chaque photo.
Impr Mult	Imprime plusieurs exemplaires de la même image dans des cadres séparés sur la même feuille.
Indexer tout	Imprime un index de toutes les photos enregistrées sur la carte.
Cde Impression	Imprime selon la réservation d'impression que vous avez effectuée. S'il n'y a pas de photo avec réservation d'impression, cette option n'est pas disponible.

Réglage des postes du papier d'impression

Ce réglage varie selon le type d'imprimante. Si le seul réglage disponible est le réglage STANDARD de l'imprimante, vous ne pourrez pas changer ce réglage.

Taille	Règle le format de papier pris en charge par l'imprimante.
Sans Bord	Sélectionne d'imprimer la photo sur toute la feuille de papier ou à l'intérieur d'un cadre vierge.
Images/Page	Sélectionne le nombre de photos par feuille. Affiché lorsque vous avez sélectionné [Impr Mult].

Sélection des photos que vous voulez imprimer

Sélectionnez les photos que vous voulez imprimer. Les photos sélectionnées peuvent être imprimées plus tard (réservation d'une seule photo), ou la photo que vous affichez peut être imprimée sur le champ.



Impression (OK)	Imprime la photo actuellement affichée. S'il y a une photo à laquelle la réservation [1 Impression] a déjà été appliquée, seule la photo réservée sera imprimée.
1 Impression (△)	Applique la réservation d'impression à la photo actuellement affichée. Si vous voulez appliquer une réservation à d'autres photos après l'application de [1 Impression], utilisez <◀▶> pour les sélectionner.
Plus (▽)	Règle le nombre d'impressions et d'autres éléments pour la photo actuellement affichée, et si elle est à imprimer ou non. Pour le fonctionnement, reportez-vous à "Réglage des données d'impression" dans la section suivante.

Réglage des données d'impression

Sélectionnez d'imprimer ou non des données d'impression telles que la date, l'heure ou le nom de fichier sur la photo. Lorsque le mode d'impression est réglé sur [Imprimer tout] et que [Réglage] est sélectionné, les options suivantes s'affichent.

	Règle le nombre d'impressions.
Date	Imprime la date et l'heure enregistrées sur la photo.
Nom Fichier	Imprime le nom de fichier enregistré sur la photo.
	Rogne l'image pour l'impression. Utilisez la molette avant (⊕) pour choisir la taille du rognage et Δ ▽ <▷ pour indiquer la position du rognage.

3 Une fois que vous avez réglé l'impression et les données d'impression pour les photos, sélectionnez [Impression], puis appuyez sur **OK**.

- Pour arrêter et annuler l'impression, appuyez sur **OK**. Pour reprendre l'impression, sélectionnez [Poursuivre].

■ Annulation de l'impression

Pour annuler l'impression, mettez en surbrillance [Annuler] et appuyez sur **OK**. Notez que tous les changements apportés à l'ordre d'impression seront perdus ; pour annuler l'impression et revenir à l'étape précédente, où vous pouvez apporter des changements à l'ordre d'impression actuel, appuyez sur **MENU**.

Réservation d'impression (DPOF)

Vous pouvez sauvegarder des "ordres d'impression" numériques sur la carte mémoire indiquant les photos à imprimer et le nombre d'exemplaires de chaque impression. Vous pouvez ensuite faire imprimer vos photos dans un magasin prenant en charge le format DPOF ou imprimer les photos vous-même en raccordant l'appareil photo directement à une imprimante DPOF. Une carte mémoire est requise lorsque vous créez un ordre d'impression.

Création d'un ordre d'impression

1 Appuyez sur **OK** pendant l'affichage et sélectionnez [.

2 Sélectionnez [] ou [] et appuyez sur **OK**.

Photo individuelle

Appuyez sur <▷ pour sélectionner l'image que vous voulez utiliser comme réservation d'impression, puis appuyez sur Δ ▽ pour régler le nombre d'impressions.

- Pour régler la réservation d'impression pour plusieurs photos, répétez cette étape. Appuyez sur **OK** quand toutes les images désirées ont été choisies.

Toutes les photos

Sélectionnez [] et appuyez sur **OK**.

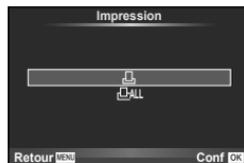

- 3** Sélectionnez le format de date et d'heure et appuyez sur **OK**.

Non	Les photos sont imprimées sans date ni heure.
Date	Les photos sont imprimées avec la date de prise de vue.
Heure	Les photos sont imprimées avec l'heure de prise de vue.



- Lorsque vous imprimez des images, il est impossible de changer le paramètre d'une image à l'autre.

- 4** Sélectionnez [Enreg] et appuyez sur **OK**.

Précautions

- L'appareil photo ne peut pas être utilisé pour modifier des ordres d'impression créés avec d'autres appareils. La création d'un nouvel ordre d'impression supprime les ordres d'impression existants créés avec d'autres appareils.
- Les ordres d'impression n'incluent pas les photos 3D, les images RAW ni les vidéos.

Élimination de toutes les images ou des images sélectionnées de l'ordre d'impression

Vous pouvez annuler toutes les données de réservation d'impression ou simplement celles des photos sélectionnées.

- 1** Appuyez sur **OK** pendant l'affichage et sélectionnez [⏏].
- 2** Sélectionnez [⏏] et appuyez sur **OK**.
 - Pour supprimer toutes les photos de l'ordre d'impression, sélectionnez [Réinitial] et appuyez sur **OK**. Pour sortir sans supprimer toutes les images, sélectionnez [Conserver] et appuyez sur **OK**.
- 3** Appuyez sur **<|>** pour sélectionner les images à supprimer de l'ordre d'impression.
 - Utilisez **▽** pour régler le nombre d'impression à zéro. Appuyer sur **OK** une fois que vous avez enlevé toutes les images souhaitées de l'ordre d'impression.
- 4** Sélectionnez le format de date et d'heure et appuyez sur **OK**.
 - Ce réglage est appliqué à toutes les images avec des données de réservation d'impression.
- 5** Sélectionnez [Enreg] et appuyez sur **OK**.

Batterie et chargeur

- L'appareil photo utilise une seule batterie lithium-ion Olympus. N'utilisez jamais une batterie qui ne soit pas une batterie OLYMPUS authentique.
- La consommation d'énergie de l'appareil varie selon l'usage et d'autres conditions.
- Comme les actions suivantes consomment beaucoup d'énergie même sans prendre de photos, la batterie s'épuisera rapidement.
 - Mise au point automatique de manière répétitive en appuyant sur le déclencheur à mi-course en mode de prise de vue.
 - Affichage des images sur l'écran pendant une période prolongée.
 - Lorsque [Temps de latence] (P. 101) est réglé sur [Court].
 - Quand l'appareil est raccordé à l'ordinateur ou l'imprimante.
- Lors de l'utilisation d'une batterie épuisée, l'appareil peut s'éteindre sans que le message d'avertissement de batterie faible soit affiché.
- La batterie ne sera pas complètement chargée lors de l'achat. Chargez la batterie en utilisant le chargeur fourni avant l'utilisation.
- La durée de charge normale à l'aide du chargeur fourni est d'environ 4 heures (estimation).
- Ne pas essayer d'utiliser des chargeurs qui ne sont pas spécifiquement indiqués pour une utilisation avec la batterie fournie, ou d'utiliser des batteries qui ne sont pas spécifiquement indiquées pour l'utilisation avec le chargeur fourni.

Précautions

- Il existe un risque d'explosion si la batterie est remplacée avec une batterie de type incorrect.
- Respectez les instructions "Manipulation de la batterie" (P. 164) lors de la mise au rebut de la batterie usée.

Utilisation du chargeur à l'étranger

- Le chargeur peut être utilisé avec la plupart des sources électriques dans la plage comprise entre 100 V et 240 V CA (50/60 Hz) dans le monde entier. Cependant, en fonction du pays ou de la région où vous vous trouvez, la prise murale CA peut se présenter sous une forme différente et l'adaptation du chargeur à la prise peut nécessiter l'utilisation d'un adaptateur. Pour plus d'informations, contactez votre fournisseur local d'électricité ou une agence de voyages.
- N'utilisez pas les adaptateurs de voyage disponibles dans le commerce car le chargeur pourrait mal fonctionner.

Cartes utilisables

Dans ce manuel, tous les dispositifs de stockage sont désignés sous le nom de "cartes". Les types de carte mémoire SD suivants (disponible dans le commerce) peuvent être utilisés avec cet appareil photo : SD, SDHC, SDXC, et Eye-Fi. Pour obtenir les informations les plus récentes, veuillez visiter le site Web d'Olympus.



Commutateur de protection d'écriture de carte SD

Une carte SD possède un commutateur de protection d'écriture. Si vous réglez le commutateur du côté "LOCK", vous ne pouvez pas écrire sur la carte, en supprimer des données ou la formater. Le fait de remettre le commutateur en position déverrouillée permet l'écriture.



Précautions

- Les données de la carte ne seront pas totalement effacées, même après que le formatage de la carte ou l'effacement des données. Lorsque vous jetez la carte, détruisez-la pour éviter que des informations personnelles ne se retrouvent entre d'autres mains.
- Utilisez la carte Eye-Fi conformément aux lois et réglementations du pays où l'appareil photo est utilisé. Retirez la carte Eye-Fi de l'appareil photo ou désactivez les fonctions de la carte dans les avions ou dans les lieux où son utilisation est interdite. [Eye-Fi] (P. 109)
- La carte Eye-Fi peut chauffer pendant son utilisation.
- Lors de l'utilisation d'une carte Eye-Fi, il se peut que la batterie s'épuise plus rapidement.
- Lors de l'utilisation d'une carte Eye-Fi, il se peut que l'appareil photo fonctionne plus lentement.
- Un échec peut se produire pendant la prise de vue Mes clips. Dans ce cas, veuillez désactiver la fonction de la carte.
- Le positionnement du commutateur de protection d'écriture de la carte SD sur "LOCK" limitera certaines fonctions telles que l'enregistrement et la lecture de clips.

Mode d'enregistrement et taille de fichier/nombre d'images fixes enregistrables

La taille de fichier indiquée dans le tableau est approximative pour des fichiers dont le format d'affichage est 4:3.

Mode d'enregistrement	Nombre de pixels (Taille Image)	Compression	Format de fichier	Taille de fichier (Mo)	Nombre d'images fixes enregistrables*
RAW+S ^L F	7296×5472	non compressé,	ORF, JPEG	Approx. 135,1	7
S ^L F		1/4		Approx. 17,8	48
RAW	4608×3456	Compression sans perte	ORF	Approx. 14	41
L ^S F		1/2,7		Approx. 8,4	79
L ^F		1/4		Approx. 5,9	114
L ^N		1/8		Approx. 2,7	248
L ^B		1/12		Approx. 1,8	369
M ^S F	3200×2400	1/2,7	JPEG	Approx. 5,6	155
M ^F		1/4		Approx. 3,4	257
M ^N		1/8		Approx. 1,7	508
M ^B		1/12		Approx. 1,2	753
M ^S F		1/2,7		Approx. 3,2	271
M ^F	2560×1920	1/4	JPEG	Approx. 2,2	398
M ^N		1/8		Approx. 1,1	782
M ^B		1/12		Approx. 0,8	1151
M ^S F		1/2,7		Approx. 1,8	476
M ^F		1/4		Approx. 1,2	701
M ^N	1920×1440	1/8	JPEG	Approx. 0,6	1356
M ^B		1/12		Approx. 0,4	1968
M ^S F		1/2,7		Approx. 1,3	678
M ^F		1/4		Approx. 0,9	984
M ^N		1/8		Approx. 0,5	1907
M ^B	1600×1200	1/12	JPEG	Approx. 0,4	2653
S ^S F		1/2,7		Approx. 0,9	1034
S ^F		1/4		Approx. 0,6	1488
S ^N		1/8		Approx. 0,3	2774
S ^B		1/12		Approx. 0,3	3814
S ^S F	1024×768	1/2,7	JPEG	Approx. 0,6	1564
S ^F		1/4		Approx. 0,4	2260
S ^N		1/8		Approx. 0,3	4068
S ^B		1/12		Approx. 0,2	5548
S ^S F		640×480		1/2,7	JPEG
S ^F	1/4		Approx. 0,2	5085	
S ^N	1/8		Approx. 0,2	7628	
S ^B	1/12		Approx. 0,1	10171	

*Avec une carte SD 1 Go.

Précautions

- Le nombre d'images fixes enregistrables peut changer selon le sujet ou d'autres facteurs, par exemple si des réservations d'impression ont été effectuées ou non. Dans certains cas, le nombre d'images fixes enregistrables affiché sur l'écran ne change pas même lorsque vous prenez des photos ou lorsque vous effacez des images mémorisées.
- La taille réelle des fichiers varie selon le sujet.
- Le nombre maximum d'images fixes pouvant être enregistrées affichées sur l'écran est de 9999.
- Pour la durée d'enregistrement disponible pour les vidéos, consultez le site Web d'Olympus.

Choisissez un objectif selon la scène et votre intention créatrice. Utilisez exclusivement les objectifs conçus pour le système Micro Four Thirds et portant le label M.ZUIKO DIGITAL ou le symbole indiqué à droite.

Avec un adaptateur, vous pouvez également utiliser des objectifs avec systèmes Four Thirds et OM.



Précautions

- Quand vous montez ou enlevez le bouchon avant et l'objectif de l'appareil photo, gardez la monture d'objectif de l'appareil photo dirigée vers le bas. Ceci permet d'éviter à la poussière ou à un corps étranger de tomber à l'intérieur de l'appareil photo.
- N'enlevez pas le bouchon avant et ne montez pas l'objectif dans des endroits poussiéreux.
- Ne dirigez pas l'objectif monté de l'appareil photo vers le soleil. Ceci pourrait causer un mauvais fonctionnement de l'appareil ou même l'enflammer dû à l'effet loupe du soleil se reflétant dans l'objectif.
- Veillez à ne pas perdre le bouchon avant ou le bouchon arrière.
- Montez le bouchon avant de l'appareil photo pour empêcher l'entrée de poussière dans l'appareil quand aucun objectif n'est fixé.

■ Combinaisons d'objectifs et d'appareils photo

Objectif	Appareil photo	Fixation	AF	Mesure
Objectif système Micro Four Thirds	Appareil photo système Micro Four Thirds	Oui	Oui	Oui
Objectif système Four Thirds		Fixation possible avec un adaptateur de montage	Oui*1	Oui
Objectifs système OM			Non	Oui*2
Objectif système Micro Four Thirds	Appareil photo système Four Thirds	Non	Non	Non

*1 De même, l'AF n'est pas opérationnel lors de l'enregistrement de vidéos.

*2 Une mesure précise n'est pas possible.

Caractéristiques de l'objectif M.ZUIKO DIGITAL

■ Nom des pièces

- ① Capuchon avant
- ② Filetage de montage du filtre
- ③ Bague de mise au point
- ④ Bague du zoom (objectifs zoom uniquement)
- ⑤ Index de montage
- ⑥ Capuchon arrière
- ⑦ Contacts électriques
- ⑧ Touche UNLOCK (seulement pour les objectifs rétractables)
- ⑨ Anneau décoratif (seulement avec certains objectifs. À retirer en cas d'attache d'un pare-soleil)

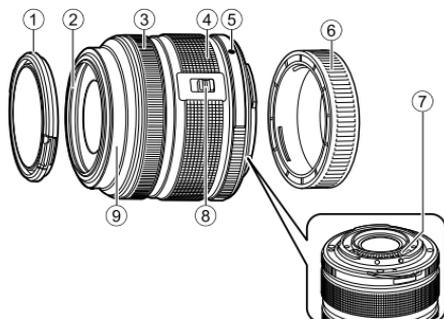

Pendant le stockage, faites tourner la bague du zoom tout en appuyant sur la touche UNLOCK (⑧).

■ Utilisation du zoom motorisé (ED14-42mm f3.5-5.6EZ)

- Le zoom motorisé est automatiquement déployé lorsque vous mettez sous tension l'appareil photo.

Assurez-vous que l'appareil photo est éteint



Lorsque l'appareil photo est allumé

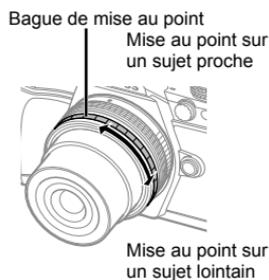
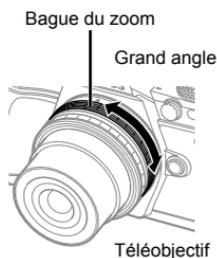

- Vous pouvez utiliser le menu personnalisé de l'appareil photo pour augmenter ou réduire la vitesse du zoom des opérations de bague de zoom. [Vitesse zoom électronique] (P. 110)
- Le bouchon de l'objectif automatique (facultatif : LC-37C) peut être fixé à l'objectif. Lorsque vous le fixez à l'objectif, le bouchon s'ouvre ou se ferme automatiquement en fonction de l'état de mise sous tension de l'appareil photo. Il est inutile de retirer le bouchon chaque fois que vous prenez une photo. Le bouchon ne peut pas être utilisé en même temps qu'un filtre.

Précautions

- Éteignez l'appareil photo avant de fixer ou de retirer l'objectif.
- N'exercez aucune pression sur l'objectif pendant son fonctionnement, par exemple le déploiement l'objectif.

■ Utilisation des zooms motorisés dotés de fonctions macro (ED12-50mm f3.5-6.3EZ)

Le fonctionnement de l'objectif est déterminé par la position de la bague de zoom.

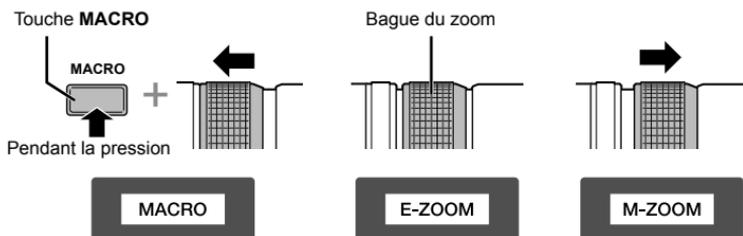

E-ZOOM (Zoom motorisé)	Tournez la bague de zoom pour utiliser le zoom motorisé. La vitesse du zoom dépend de l'ampleur de la rotation.
M-ZOOM (Zoom manuel)	Tournez la bague de zoom pour effectuer un zoom avant ou arrière.
MACRO (Photographie macro)	Pour photographier des sujets situés à une distance comprise entre 0,2 et 0,5 m, appuyez sur la touche MACRO et faites glisser la bague de zoom vers l'avant. Le zoom n'est pas disponible.

- Le rôle de la touche **Lfn** peut être sélectionné dans le menu personnalisé de l'appareil photo.

■ Contrôle du MF (mise au point manuelle) (17mm f1.8, ED12mm f2.0 (Mise au point des clichés), ED12-40mm f2.8PRO (débrayage mise au point manuelle))

Déplacez la bague de mise au point dans le sens de la flèche pour changer la méthode de mise au point.

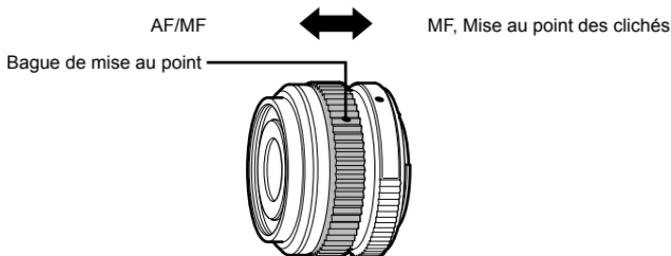

Avec la mise au point des clichés, une distance est définie à l'aide de la bague de mise au point en fonction de la distance de la prise de vue. L'appareil photo effectue la mise au point sur une profondeur de champ qui correspond à la valeur d'ouverture définie.

- Nous conseillons de régler l'ouverture à F5,6 ou plus avec 17mm f1.8 ou ED12mm f2.0.
- Vous pouvez effectuer une prise de vue à la distance sélectionnée, indépendamment du mode AF de l'appareil photo.
- Lorsque l'objectif est positionné sur MF, l'appareil photo est configuré pour la mise au point manuelle quels que soient les réglages de l'appareil photo.
- Utilisez l'échelle de distance uniquement comme guide.

■ Contrôle du bouchon de l'objectif (BCL-0980 Fisheye, BCL-1580)

Utilisez le levier MF pour ouvrir et fermer la protection de l'objectif et régler le point entre l'infini et le gros plan.

- Aucune communication de données entre l'appareil photo et l'objectif.
- Certaines fonctions de l'appareil photo ne peuvent pas être utilisées.
- Réglez la longueur focale pour la fonction de stabilisation d'image (P. 57) sur 9 mm pour l'objectif BCL-0980 Fisheye et sur 15 mm pour le BCL-1580.

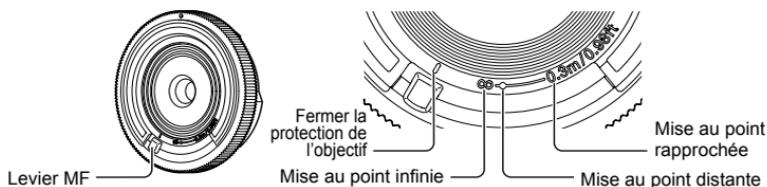

■ Principales caractéristiques de l'objectif

Élément	ED14-42mm f3.5-5.6 EZ	ED12-40mm f2.8PRO	ED14-150mm f4.0-5.6 II
Monture	Monture Micro Four Thirds		
Longueur focale	14 – 42 mm	12–40 mm	14 – 150mm
Ouverture maximale	f/3,5 – 5,6	f/2,8	f/4,0–5,6
Angle d'image	75° – 29°	84,1°–30,3°	75°–8,2°
Configuration de l'objectif	7 groupes, 8 objectifs	9 groupes, 14 objectifs	11 groupes, 15 objectifs
Commande de diaphragme	f/3,5 – 22	f/2,8–22	f/4,0–22
Plage de prise de vue (Longueur focale)	0,2 m – ∞ (14 mm) 0,25 m – ∞ (42 mm)	0,2m–∞	0,5m–∞
Réglage de la mise au point	Commutation AF/MF	AF/MF, mise au point des clichés	Commutation AF/MF
Poids (excluant le pare-soleil et le bouchon)	93 g	382 g	260 g
Dimensions (diamètre × longueur maximum)	ø60,8×22,5 mm	ø69,9×84 mm	ø63,5×83 mm
Diamètre de filetage du montage du filtre	37 mm	62 mm	58 mm
Pare-soleil	–	Fourni*	LH-61C

* Pour retirer le pare-soleil ED12-40mm, tournez-le tout en appuyant sur les touches des deux côtés.

Élément	25mm f1.8	ED12-50mm f3.5-6.3EZ	BCL-0980 Fisheye
Monture	Monture Micro Four Thirds		
Longueur focale	25 mm	12–50 mm	9 mm
Ouverture maximale	f/1,8	f/3,5–6,3	f/8
Angle d'image	49,5°	84°–24°	140°
Configuration de l'objectif	7 groupes, 9 objectifs	9 groupes, 10 objectifs	4 groupes, 5 objectifs
Commande de diaphragme	f/1,8 – 22	f/3,5–22	Fixé à f/8
Plage de prise de vue (Longueur focale)	0,25 m – ∞	0,35 m – ∞ 0,2–0,5 m (mode macro)	0,2 m – ∞
Réglage de la mise au point	Commutation AF/MF		MF
Poids (excluant le pare-soleil et le bouchon)	137 g	212 g	28 g
Dimensions (diamètre × longueur maximum)	ø57,8×42 mm	ø57×83 mm	ø56×12,8 mm
Diamètre de filetage du montage du filtre	46 mm	52 mm	–
Pare-soleil	LH-49B	LH-55B	–

Précautions

- Les bords des images risquent d'être tronqués si plusieurs filtres sont utilisés en même temps ou si un filtre épais est utilisé.

Support de batterie d'alimentation (HLD-8)

Vous pouvez prolonger le temps d'utilisation de l'appareil photo en utilisant le support batterie avec la batterie de l'appareil photo. Il est possible d'affecter des fonctions au menu de personnalisation de l'appareil photo à l'aide de la molette et de la fonction Fn. Vous pouvez utiliser un adaptateur secteur (vendu séparément) via le HLD-8.

Vous pouvez retirer la partie batterie du HLD-8 et ne fixez que la partie poignée au corps de l'appareil photo.

Pensez à couper l'alimentation de l'appareil photo lorsque vous fixez ou retirez le support batterie.

■ Nom des pièces

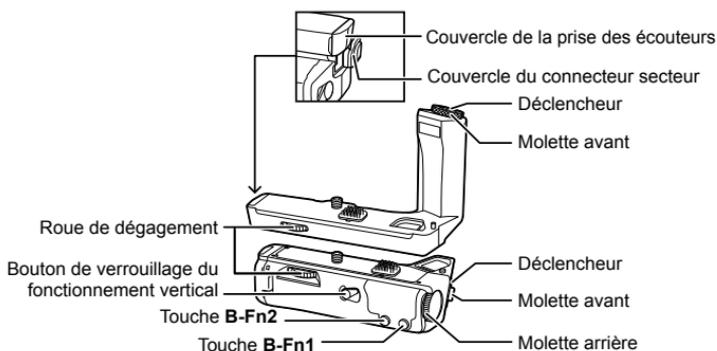

■ Fixation du HLD-8

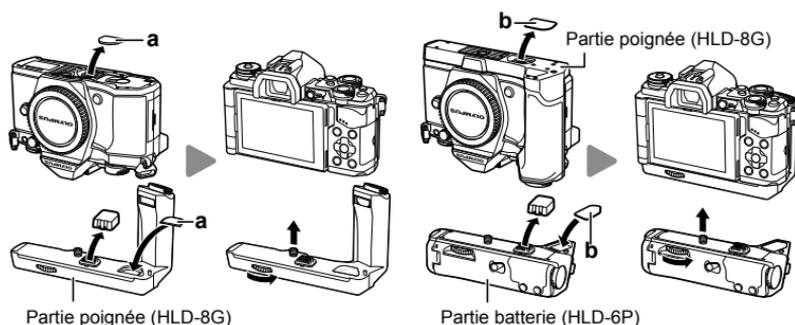

Retirez le couvercle du PBH (a) sur la base de l'appareil photo et fixez le HLD-8G. Une fois le HLD-8G fixé, tournez fermement la roue de dégagement. Pensez à mettre le couvercle PBH sur l'appareil photo lorsque le HLD-8G n'est pas fixé.

Ensuite, retirez le couvercle du PBH (b) sur la base de la poignée et fixez la partie batterie. L'installation est semblable à celle de la poignée.

■ Insertion de la batterie

Utilisez la batterie BLN-1. Après avoir inséré la batterie, pensez à verrouiller son couvercle.

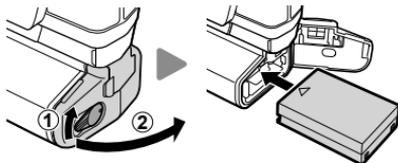

■ Utilisation de l'adaptateur secteur

En cas d'utilisation de l'adaptateur secteur, ouvrez le couvercle du connecteur secteur et branchez le connecteur secteur.

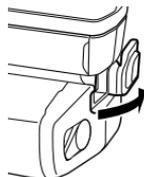

■ Utilisation de la molette et du bouton

Configurez les fonctions pour la molette HLD-8 et la touche **B-Fn** à l'aide de [Touche Fonction] (P. 66), [Fonction molette/pavé], [Opt. Fonc. cadran grip] (P. 101) dans le menu personnalisé  de l'appareil photo.

■ Utilisation des écouteurs

Ouvrez le couvercle de la prise des écouteurs et branchez les écouteurs.

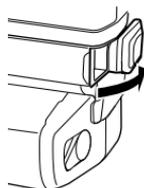

■ Spécifications principales (HLD-8)

Source d'alimentation	Batterie : Batterie Li-ion BLN-1 ×1 Source d'alimentation secteur : Adaptateur secteur AC-3
Dimensions (L × H × P)	HLD-8G : Env. 126,3 × 73,6 × 59,5 mm HLD-6P : Env. 117,8 × 31,3 × 56,4 mm
Poids (sans la batterie et le capuchon du connecteur)	HLD-8G : Env. 108 g HLD-6P : Env. 126,2 g
Résistance aux éclaboussures (en cas de connexion à un appareil photo)	Type Équivalent à la norme IEC, publication 529 IPX1 (dans les conditions d'essai d'OLYMPUS)

Précautions

- N'utilisez pas de batteries ou d'adaptateurs secteur différents de ceux indiqués. Cela pourrait provoquer une blessure, mais également une panne ou une explosion de l'appareil.
- N'utilisez pas vos ongles pour tourner le bouton de libération. Cela pourrait provoquer une blessure.
- N'utilisez l'appareil photo que dans la plage de températures de fonctionnement garanti.
- N'utilisez pas ou ne stockez pas cet appareil dans des lieux très poussiéreux ou très humides.
- Ne touchez pas les points de contact de cet appareil.
- Si le corps principal ou les contacts se salissent, essuyez-les avec un chiffon doux et sec. N'utilisez pas un chiffon humide ou des solvants organiques tels que du diluant pour peinture ou du benzène.

Flashes externes conçus pour être utilisés avec cet appareil photo

Avec cet appareil photo, vous pouvez utiliser des flashes externes vendus séparément pour une prise de vue au flash qui vous convient. Les flashes externes communiquent avec l'appareil photo, ce qui vous permet d'utiliser les différents modes de flash de cet appareil et les différents modes de contrôle, comme le flash TTL-AUTO et Super FP. Un flash externe spécifié comme pouvant être utilisé avec cet appareil photo peut être monté sur l'appareil en le fixant au sabot actif de l'appareil. Vous pouvez également monter le flash par le support de flash de l'appareil photo à l'aide du câble du support (en option). Reportez-vous également au mode d'emploi du flash externe. La limite supérieure de la vitesse d'obturation est 1/200 sec. en cas d'utilisation d'un flash.*

* FL-50R uniquement : 1/180 sec.

Fonctions disponibles avec les flashes externes

Flash en option	Valeur de l'intensité du flash	GN (Nombre guide) (ISO100)	Mode RC
FL-600R	TTL-AUTO, AUTO, MANUAL, FP TTL AUTO, FP MANUAL	GN36 (85 mm*) GN20 (24 mm*)	✓
FL-300R	TTL-AUTO, MANUAL	GN20 (28 mm*)	✓
FL-14	TTL-AUTO, AUTO, MANUAL	GN14 (28 mm*)	–
RF-11	TTL-AUTO, MANUAL	GN11	–
TF-22		GN22	–

*1 Longueur focale de l'objectif pouvant être utilisée (calculée en fonction d'un appareil photo à film 35 mm).

Photographie au flash avec télécommande sans fil

Les flashes externes qui sont conçus pour cet appareil photo et qui offrent un mode télécommande peuvent être utilisés pour la photographie au flash sans fil. L'appareil photo peut contrôler le flash fourni et les flash distants dans des groupes distincts (jusqu'à trois). Pour plus de détails, reportez-vous aux modes d'emploi fournis avec les flashes externes.

- 1 Placez les unités de flash distantes en mode RC et les placez selon vos besoins.
 - Allumez le flash externe, appuyez sur la touche MODE et sélectionnez le mode RC.
 - Sélectionnez un canal et un groupe pour chaque flash externe.
- 2 Sélectionnez [On] pour [Mode RC  Menu Photo 2 (P. 85).
 - Le grand écran de contrôle LV passe en mode RC.
 - Vous pouvez choisir un affichage du grand écran de contrôle LV en appuyant plusieurs fois sur la touche **INFO**.
 - Sélectionnez un mode flash (notez que la réduction yeux rouges n'est pas disponible en mode RC).

3 Ajustez les réglages pour chaque groupe dans le grand écran de contrôle LV.

Groupe

- Sélectionnez le mode de commande du flash et ajustez l'intensité du flash individuellement pour chaque groupe. Pour MANUAL, sélectionnez l'intensité du flash. Réglez les paramètres du flash de l'appareil photo.

Mode de commande du flash

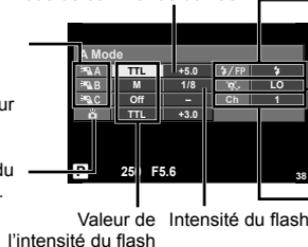

- Flash normal/Flash super FP
 - Basculez entre le flash normal et le flash super FP.
- Niveau de lumière de communication
 - Réglez le niveau de lumière de communication sur [HI], [MID] ou [LO].
- Canal
 - Réglez le canal de communication sur le même canal utilisé sur le flash.

4 Fixez l'unité flash fournie et mettez l'appareil photo sous tension.

- Après confirmation que les unités flash intégré et à distance sont chargées, prenez une photo test.

■ Plage de commande du flash sans fil

Positionnez les flashes sans fil avec leurs capteurs à distance face à l'appareil photo. L'illustration suivante montre les plages approximatives de positionnement possible des flashes. La plage de commande réelle varie selon les conditions locales.

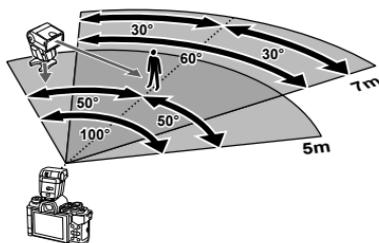

Précautions

- Nous recommandons d'utiliser un seul groupe de jusqu'à trois unités de flash à distance.
- Les unités de flash à distance ne peuvent pas être utilisées pour la synchronisation lente du deuxième rideau ou pour les expositions antichoc plus de 4 secondes.
- Si le sujet est trop près de l'appareil photo, les flashes de contrôle émis par le flash de l'appareil photo peuvent influencer sur l'exposition (cet effet peut être réduit en limitant la puissance du flash de l'appareil, par exemple avec un diffuseur).
- La limite supérieure de synchronisation du flash est 1/160 sec. en cas d'utilisation du flash en mode RC.

Autres flashes externes

Utilisez le flash externe après avoir connecté le cordon de synchronisation au sabot ou à la prise pour flash externe. Lorsque vous n'utilisez pas la fiche pour flash externe, pensez à fixer le capuchon.

Lorsque vous connectez un flash tiers au sabot ou à la prise pour flash externe de l'appareil photo, gardez à l'esprit les points suivants.

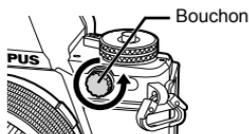

- L'utilisation de flashes obsolètes appliquant des courants supérieurs à 250 V environ au contact X endommagerait l'appareil photo.
- Le raccordement de flashes avec des contacts de signaux non conformes aux caractéristiques d'Olympus risque d'endommager l'appareil photo.
- Placez le mode de prise de vue sur **M**, réglez la vitesse d'obturation sur une valeur inférieure à la vitesse de synchronisation du flash et réglez la sensibilité ISO sur un paramètre autre que [AUTO].
- La commande du flash peut uniquement être effectuée en réglant manuellement le flash sur les valeurs d'ouverture et de sensibilité ISO sélectionnées avec l'appareil photo. La luminosité du flash peut être réglée en ajustant soit la sensibilité ISO, soit l'ouverture.
- Utilisez un flash avec un angle d'illumination adapté à l'objectif. L'angle d'illumination est généralement exprimé par des longueurs focales équivalentes au format 35 mm.

Accessoires principaux

Adaptateur Four Thirds (MMF-2/MMF-3)

Pour fixer les objectifs Four Thirds, l'appareil photo nécessite l'utilisation d'un adaptateur d'objectif Four Thirds. Certaines fonctionnalités, comme la mise au point automatique, peuvent ne pas être disponibles.

Câble de déclenchement (RM-UC1)

À utiliser quand le moindre mouvement de l'appareil photo peut avoir comme conséquence des images brouillées, par exemple pour la macro ou la photographie de pose. Le câble de déclenchement est relié via le multiconnecteur de l'appareil photo. (P. 10)

Convertisseur d'objectifs

Convertisseur d'objectifs fixés à l'objectif de l'appareil photo pour une photographie grand angle ou macro rapide et facile. Consultez le site Web OLYMPUS pour plus d'informations sur les objectifs pouvant être utilisés.

- Utilisez la fixation d'objectif adaptée au mode **SCN** (☒, ☒, ou ☒).

Œilleton (EP-16)

Vous pouvez le changer par un œilleton plus grand.

Retrait

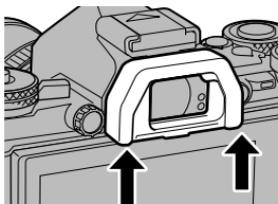

Organigramme du système

Source d'alimentation



BLN-1
Batterie Li-ion



BCN-1
Chargeur de batterie Li-ion



HLD-8
Support de batterie d'alimentation



AC-3
Adaptateur secteur

Télécommande

RM-UC1

Câble de déclenchement



Câble de connexion

Câble USB/
Câble AV/
Câble HDMI

Étui / Courroie

Bandoulière
Boîtier de l'appareil photo

Système étanche

Caisson étanche

Carte Mémoire*3

SD/SDHC/
SDXC/Eye-Fi

Logiciel

OLYMPUS Viewer 3

Logiciel Digital Photo Managing

Poignée



ECG-2
Poignée

Viseur

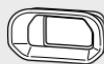

EP-16
Cailleton

E-M5 Mark II

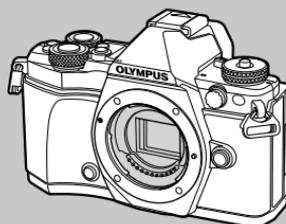

Flash

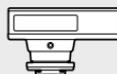

FL-14
Flash Électronique



FL-600R
Flash Électronique



FL-300R
Flash Électronique

*1 Tous objectifs ne peuvent pas être utilisés avec l'adaptateur. Pour des détails, référez-vous au site Web officiel Olympus. Veuillez également noter que la fabrication des objectifs au système OM a été interrompue.

 : Produits compatibles E-M5II

 : Produits disponibles dans le commerce

Pour obtenir les informations les plus récentes, veuillez visiter le site Web d'Olympus.

Objectif



M.ZUIKO DIGITAL ED 12mm f2.0
M.ZUIKO DIGITAL 17mm f1.8
M.ZUIKO DIGITAL 17mm f2.8
M.ZUIKO DIGITAL 25mm f1.8
M.ZUIKO DIGITAL 45mm f1.8
M.ZUIKO DIGITAL ED 60mm f2.8 Macro
M.ZUIKO DIGITAL ED 75mm f1.8
M.ZUIKO DIGITAL ED 9-18mm f4.0-5.6
M.ZUIKO DIGITAL ED 12-40mm f2.8 PRO
M.ZUIKO DIGITAL ED 12-50mm f3.5-6.3 EZ
M.ZUIKO DIGITAL ED 14-42mm f3.5-6.3 EZ
M.ZUIKO DIGITAL 14-42mm f3.5-5.6 II R
M.ZUIKO DIGITAL ED14-150mmf4.0-5.6 II
M.ZUIKO DIGITAL ED 40-150mm f4.0-5.6 R
M.ZUIKO DIGITAL ED40-150mmf2.8 PRO
M.ZUIKO DIGITAL 75-300mm f4.8-6.7 II

Convertisseur de téléobjectifs MC-14*4

Convertisseur d'objectif*2

FCON-P01
Fisheye

WCON-P01
Grand angle

MCON-P01
Macro

MCON-P02
Macro



MMF-2/MMF-3*1
Adaptateur Four Thirds



Objectifs au système Four Thirds



MF-2*1
Adaptateur 2 de l'OM

Objectifs au système OM

Flash

SRF-11 Ensemble flash annulaire



RF-11*2
Flash annulaire

STF-22 Ensemble flash jumeau



TF-22*2
Flash jumeau

FC-1 Contrôleur de flash en gros plan

*2 Pour connaître les objectifs compatibles, veuillez consulter le site Web officiel Olympus.

*3 Utilisez la carte Eye-Fi conformément aux lois et réglementations du pays où l'appareil photo est utilisé.

*4 Disponible seulement pour ED40-150mmf2.8 PRO

Informations et conseils de prise de vue

L'appareil photo ne s'allume pas quand une batterie est chargée

La batterie n'est pas totalement chargée

- Chargez la batterie avec le chargeur.

La batterie est temporairement inutilisable en raison du froid

- Les performances de la batterie se dégradent aux basses températures. Retirez la batterie et réchauffez-la, en la mettant dans votre poche quelques temps.

Aucune photo n'est prise lorsque le déclencheur est enfoncé

L'appareil photo s'est éteint automatiquement

- L'appareil photo entre automatiquement en mode veille pour réduire l'activité de la batterie si aucune opération n'est effectuée pendant une certaine période de temps.  [Veille] (P. 103)
Si aucune opération n'est effectuée pendant une période donnée (4 heures) après que l'appareil photo entre en mode de veille, l'appareil photo s'éteint automatiquement.

Le flash n'a pas fini d'être rechargé

- Sur l'écran, le symbole  clignote lors de la recharge. Attendez que le symbole cesse de clignoter, puis appuyez sur le déclencheur.

Incapacité à faire la mise au point

- L'appareil photo ne peut pas se concentrer sur les sujets qui sont trop proches de l'appareil photo ou qui ne sont pas adaptés à la mise au point automatique (le symbole de mise au point correcte clignotera dans le moniteur). Augmentez la distance au sujet ou focalisez sur un objet contrasté à la même distance de l'appareil photo que votre sujet principal, préparez la vue, et prenez la photo.

Sujets difficiles à mettre au point

Il peut être difficile de faire la mise au point automatiquement dans les situations suivantes.

Le symbole de mise au point correcte clignote. Ces sujets ne sont pas au point.



Sujet insuffisamment contrasté



Lumière extrêmement lumineuse au centre de l'image

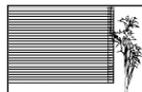

Sujet ne contenant pas de lignes verticales

Le symbole de mise au point correcte s'allume mais la mise au point du sujet n'est pas faite.



Sujets placés à des distances différentes



Sujet se déplaçant rapidement



Sujet à l'extérieur de la zone AF

La fonction de réduction du bruit est activée

- Lors de la prise de vue de scènes de nuit, les vitesses d'obturation sont plus lentes et des parasites ont tendance à apparaître sur les images. L'appareil photo active la fonction de réduction du bruit après la prise de vue à une vitesse d'obturation lente. La prise de vue n'est pas permise pendant l'activation de la fonction. Vous pouvez régler [Réduc Bruit] sur [Off].

 [Réduc Bruit] (P. 104)

Le nombre de cibles AF est réduit

Le nombre et la taille des cibles AF dépendent des réglages de groupe cible et de l'option sélectionnée pour [Téléconvertisseur Num] et [Choix Cadrage].

La date et l'heure n'ont pas été réglées

L'appareil utilise les réglages en vigueur au moment de l'achat

- La date et l'heure ne sont pas réglées au moment de l'achat. Réglez la date et l'heure avant d'utiliser l'appareil photo.  "Réglage de la date et de l'heure" (P. 18)

La batterie a été retirée de l'appareil photo

- Les réglages de date et d'heure reprendront les réglages d'usine par défaut si l'appareil photo est laissé sans batterie durant environ 1 jour. Les réglages seront perdus plus rapidement si la batterie a été introduite dans l'appareil puis retirée peu de temps après. Avant de prendre des photos importantes, vérifiez que les réglages de la date et de l'heure sont corrects.

Les fonctions définies reprennent leurs réglages d'usine par défaut

Lorsque vous tournez la molette de mode ou que vous éteignez l'appareil dans un mode de prise de vue autre que **P**, **A**, **S** ou **M**, les fonctions dont les réglages ont été modifiés reprennent leurs réglages d'usine par défaut.

L'image prise apparaît blanchâtre

Ceci peut survenir quand la photo est prise dans des conditions de contre-jour ou de demi contre-jour. Ceci est causé par un phénomène appelé lueur ou fantôme. Autant que possible, envisagez une composition de façon à ce qu'aucune source de lumière puissante ne soit prise sur la photo. La lueur peut survenir même lorsqu'il n'y a pas de source de lumière dans la photo. Utilisez un pare-soleil pour protéger l'objectif de la source de lumière. Si le pare-soleil n'a pas d'effet, utilisez votre main pour protéger l'objectif de la lumière.

 "Objectifs interchangeables" (P. 134)

Un ou plusieurs points lumineux inconnus apparaissent sur le sujet dans la photo prise

Cela peut être dû à des pixels pris sur le système à transfert de charge. Effectuez un [Pixel Mapping].

Si le problème persiste, recommencez le cadrage des pixels à plusieurs reprises.  "Pixel Mapping - Vérification des fonctions de traitement des images" (P. 151)

Fonctions qui ne peuvent pas être sélectionnées dans les menus

Certains éléments peuvent ne pas être sélectionnables dans les menus pendant l'utilisation du pavé directionnel.

- Éléments qui ne peuvent pas être réglés avec le mode de prise de vue actuel.
- Éléments qui ne peuvent pas être réglés parce qu'un élément a déjà été réglé : Combinaison de  et [Réduc Bruit], etc.

Codes d'erreurs

Indications sur l'écran	Cause possible	Solution
 Pas De Carte	Aucune carte n'a été insérée ou vous avez inséré une carte qui n'est pas reconnue.	Insérez une carte ou insérez une carte différente.
 Erreur carte	Il y a un problème avec la carte.	Insérez la carte de nouveau. Si le problème persiste, formatez la carte. Si la carte ne peut pas être formatée, elle ne peut pas être utilisée.
 Ecrit Protégée	Il est impossible d'écrire sur la carte.	Le commutateur de protection d'écriture de la carte est réglé sur la position "LOCK". Libérez le commutateur. (P. 132)
 Carte pleine	<ul style="list-style-type: none"> La carte est pleine. Vous ne pouvez plus prendre de photo ni y enregistrer d'autres informations comme une réservation d'impression. Il n'y a pas de place sur la carte et la réservation d'impression ou les nouvelles images ne peuvent pas être enregistrées. 	Remplacez la carte ou supprimez les photos inutiles. Avant de les effacer, téléchargez les images importantes sur un ordinateur.
	Impossible de lire la carte. Il est possible que la carte ne soit pas formatée.	<ul style="list-style-type: none"> Sélectionnez [Nettoie Carte], appuyez sur  et mettez l'appareil photo hors tension. Retirez la carte et essuyez la surface métallique à l'aide d'un chiffon doux et sec. Sélectionnez [Formater] ▶ [Oui], puis appuyez sur  pour formater la carte. Le formatage de la carte efface toutes les données sur celle-ci.
 Pas Image	Il n'y a aucune image sur la carte.	La carte ne contient aucune image. Enregistrez et affichez les images.
 Erreur D'Image	L'image sélectionnée ne peut pas être affichée à cause d'un problème avec cette image. Ou l'image ne peut pas être utilisée pour l'affichage sur cet appareil.	Utilisez un logiciel de traitement d'image pour visualiser l'image sur un ordinateur. Si ce n'est pas possible, le fichier image est endommagé.
 L'image Ne Peut Être Éditée	Cet appareil photo ne permet pas de modifier des photos prises avec d'autres appareils.	Utilisez un logiciel de traitement d'image pour modifier la photo.

Indications sur l'écran	Cause possible	Solution
 °C/°F	La température interne de l'appareil photo a augmenté à cause de la prise de vue en série.	Mettez l'appareil photo hors tension et laissez la température interne diminuer.
 Température interne trop élevée. Svp attendez avant d'utiliser l'appareil.		Patiencez quelques instants pour que l'appareil photo s'arrête automatiquement. Laissez la température interne de l'appareil photo diminuer avant d'effectuer d'autres opérations.
 Batterie Vide	La batterie est complètement déchargée.	Rechargez la batterie.
 Non Connecté	L'appareil photo n'est pas correctement connecté à un ordinateur, à une imprimante, à un affichage HDMI ou à un autre dispositif.	Reconnectez l'appareil photo.
 Pas de Papier	Il n'y a pas de papier dans l'imprimante.	Placez du papier dans l'imprimante.
 Pas D'Encre	Il n'y a plus d'encre dans l'imprimante.	Remplacez la cartouche d'encre de l'imprimante.
 Bourrage	Il s'est produit un bourrage papier.	Retirez le papier qui est bloqué.
Nouveaux Réglages	Le bac d'alimentation de l'imprimante a été retiré ou l'imprimante a été manipulée pendant que des réglages étaient faits sur l'appareil photo.	Ne manipulez pas l'imprimante lorsque vous faites des réglages sur l'appareil photo.
 Erreur Impr	Un problème est survenu avec l'imprimante et/ou l'appareil.	Éteignez l'appareil photo et l'imprimante. Vérifiez l'imprimante et remédiez à tous les problèmes avant de remettre en marche.
 Impression Impossible	Des photos enregistrées sur d'autres appareils photo peuvent ne pas être imprimées avec cet appareil photo.	Utilisez un ordinateur personnel pour imprimer.
L'objectif est verrouillé. Veuillez déverrouiller l'objectif.	L'objectif rétractable reste rétracté.	Déployez l'objectif. (P. 15)
Merci de vérifier les conditions d'utilisation de l'objectif.	Une anomalie s'est produite entre l'appareil photo et l'objectif.	Éteignez l'appareil photo, vérifiez le raccordement avec l'objectif et rallumez-le.

Nettoyage et rangement de l'appareil photo

Nettoyage de l'appareil photo

Éteignez l'appareil photo et retirez la batterie avant de nettoyer l'appareil.

Extérieur :

- Essuyez délicatement avec un chiffon doux. Si l'appareil est très sale, trempez le chiffon dans de l'eau légèrement savonneuse et essorez-le. Essuyez l'appareil photo avec le chiffon humide puis séchez-le avec un chiffon sec. Si vous avez utilisé l'appareil à la plage, utilisez un chiffon trempé dans de l'eau douce et essorez-le bien.

Écran :

- Essuyez délicatement avec un chiffon doux.

Objectif :

- Soufflez la poussière hors de l'objectif à l'aide d'une soufflette disponible dans le commerce. Pour l'objectif, essuyez délicatement avec du papier nettoyant pour objectif.

Rangement

- Si vous n'utilisez pas l'appareil photo pendant une période prolongée, retirez la batterie et la carte. Rangez l'appareil photo dans un endroit frais, sec et bien aéré.
- Insérez régulièrement la batterie et vérifiez le fonctionnement de l'appareil photo.
- Enlevez la poussière et les autres corps étrangers du corps et du cache arrière avant de les attacher.
- Montez le bouchon avant de l'appareil photo pour empêcher l'entrée de poussière dans l'appareil quand aucun objectif n'est fixé. Assurez-vous de remplacer les caches d'objectif avant et arrière avant de retirer l'objectif.
- Nettoyez l'appareil photo après toute utilisation.
- Ne stockez pas avec de l'insectifuge.

Nettoyage et contrôle du système à transfert de charge

Cet appareil dispose d'une fonction de protection anti-poussière pour empêcher la poussière d'aller sur le système à transfert de charge et retire toute poussière ou saleté de la surface du système à transfert de charge par vibrations ultrasonores. La fonction anti-poussière fonctionne lorsque l'appareil photo est mis en marche. La protection anti-poussière fonctionne en même temps que la fonction pixel mapping, vérifiant ainsi le système à transfert de charge et le circuit de traitement d'image. La fonction de protection anti-poussière étant activée à chaque mise sous tension de l'appareil photo, l'appareil doit être tenu droit pour permettre à la fonction de protection anti-poussière d'être efficace.

Précautions

- N'utilisez pas de solvants puissants tels que le benzène ou l'alcool, ni de chiffons traités chimiquement.
- Évitez de ranger l'appareil dans des endroits où des produits chimiques sont manipulés, pour protéger l'appareil de la corrosion.
- Des moisissures risquent de se former sur la surface de l'objectif s'il n'est pas nettoyé.
- Vérifiez chaque pièce de l'appareil avant de l'utiliser s'il n'a pas été utilisé pendant une longue période. Avant de prendre des photos importantes, assurez-vous de faire une prise de vue d'essai et vérifiez que l'appareil fonctionne correctement.

Pixel Mapping - Vérification des fonctions de traitement des images

La fonction de cadrage des pixels permet à l'appareil de vérifier et de régler le système à transfert de charge et les fonctions de traitement d'image. Après l'utilisation de l'écran ou une prise de vue en série, attendez au moins une minute avant d'utiliser cette fonction pour lui permettre de fonctionner correctement.

- 1 Sélectionnez [Pixel Mapping] dans l'onglet , Menu Personnalisé (P. 109) .
- 2 Appuyez sur , puis appuyez sur .
 - La barre [Occupé] est affichée pendant le cadrage des pixels. Lorsque le cadrage des pixels est terminé, le menu réapparaît.

Précautions

- Si vous coupez par inadvertance l'alimentation de l'appareil photo pendant le cadrage des pixels, recommencez à partir de l'étape 1.

Liste des menus

*1 : Peut être ajouté à [Mon Réglage].

*2: Le réglage par défaut peut être restauré en sélectionnant [Complet] pour [Réinitial].

*3: Le réglage par défaut peut être restauré en sélectionnant [Basique] pour [Réinitial].

Menu de prise de vue

Onglet	Fonction	Par défaut	*1	*2	*3			
	Configurer carte	—				85		
	Réinit./Mon Réglage	—		✓		86		
	Mode Image	 Natural	✓	✓	✓	70		
		Format Photo	 L/N	✓	✓	✓	61	
		Vidéo	MOV  FHD  60p	✓	✓	✓	62	
	Choix Cadrage	4:3	✓	✓	✓	60		
	Téléconvertisseur Num	Off	✓	✓	✓	88		
			—	✓	✓	✓	88	
			Off	✓	✓	✓		
			Réglage laps du temps	Off				
			Nbre d'images	99				
			Début délai d'attente	00:00:01		✓		✓
			Temps d'intervalle	00:00:01				
	Temps enregistré vidéo	Off						
	Bracketing	Off				90		
	AE BKT	3F 1.0EV						
	WB BKT	A–B	—	✓	✓		✓	
		G–M	—					
	FL BKT	—						
	ISO BKT	—						
	ART BKT	—						
	HDR	Off	✓	✓	✓	53		
	Multi Exposition	Nbre d'images	Off		✓	✓	93	
		Gain Auto	Off					
		Superposition	Off					
Compens. trapézoïd.	Off	✓	✓	✓	94			
Anti-Vibration  / Silence 	Anti-Vibration 	On (0 sec)	✓	✓		59		
	Silence 	On (0 sec)						
	Réduction du bruit 	Off						
Prise de vue hte rés.	Prise de vue hte rés.	On (0 sec)	✓	✓		60		
	 Temps de charge	0 sec						
Mode RC 	Off	✓	✓	✓	141			

▶ Menu Lecture

Onglet	Fonction		Par défaut	*1	*2	*3	👉	
▶	📄	Démarrer	—				80	
		BGM	Joy		✓	✓		
		Diapositive	Tous		✓	✓		
		Interval Diaporama	3sec		✓			
		Interval Vidéo	Court		✓			
	📁		On		✓	✓	96	
	Edit	Sélection image	Édit. données RAW	—				96
			Éditer JPEG	—				97
				—				98
		Superposition Im.	—				98	
	Impression	—				129		
	Annuler protection	—				98		
	Connexion à un smartphone	—				119		

Ÿ Menu Installation

Onglet	Fonction		Par défaut	*1	*2	*3	👉
Ÿ	⌚		—				18
	📶*		—				99
	📷		⌚ ±0, 📷 ±0, Naturel		✓		99
		Visual Image	0.5sec	✓	✓		99
	Réglages Wi-Fi	Régl. connexion Wi-Fi	Privée		✓		122
		Mot de passe privé	—				
		Réinitialiser partage ordres	—				
		Réinitialiser réglages Wi-Fi	—				
	⚙️	Menu Ecran	Off		✓		99
		Firmware	—				99

* Les réglages varient selon la région d'achat de l'appareil photo.

⚙️ Menu Personnalisé

Onglet	Fonction		Par défaut	*1	*2	*3	👉		
⚙️	📷	AF/MF					100		
		Mode AF	Format Photo	S-AF					
			Vidéo	C-AF	✓	✓		✓	
			AF temps réel	Off	✓	✓		✓	
		AEL/AFL		S-AF	mode1				
				C-AF	mode2	✓		✓	✓
				MF	mode1				
			Réinit. Objectif	On		✓		✓	
	Prise vue BULB/TIME	On		✓	✓				
	Sens de la bague MF	⌚		✓	✓				

Onglet	Fonction		Par défaut	*1	*2	*3				
		AF/MF								
		Assist MF	Gros Plan	Off	✓	✓		100		
			Intensification	Off	✓	✓				
			Réglage Initial			✓	✓			
		Lumière AF	On	✓	✓	✓				
			Priorité Visage		✓	✓				
		Collimateur AF	On		✓	✓	✓			
			Touche/cadran/levier	Fonction	AEL/AFL					66
				Fonction	Multi fonction					
				Fonction	O					
Fonction	HDR									
Fonction										
Fonction										
Fonction				✓	✓					
Fonction										
Fonction										
Fonction	AEL/AFL									
Fonction										
Fonction	AF Stop									
Fonction molette/pavé	P						101			
	A		FNo./							
	S		Obturbateur/	✓	✓					
	M		Obturbateur/FNo.							
	Menu									
			Avant/Après/							
Sens molette/pavé	Exposition Ps		Molette1 Molette1	✓	✓					
Fonction mode cadran	Off				✓					
Fonction du levier	mode 1				✓					
Opt. Fonc. cadran grip			VOL		✓					
		Relecture/					101			
		Priorité S	Off	✓	✓	✓				
		Priorité C	On	✓	✓	✓				
		L im/s	5 fps	✓	✓	✓				
		H im/s	10 fps	✓	✓	✓				
		L im/s	5 fps	✓	✓	✓				
		H im/s	11 fps	✓	✓	✓				
		Stabilisateur	Format Photo	S-I.S. Auto						
			Vidéo	M-IS1	✓	✓		✓		
		Stab. d'image	Off			✓				
		Régl. mi-course IS	On			✓				
		Priorité I.S. objectif	Off			✓				
		Temps de latence	Normal			✓				

* Lorsque Fonction est réglé sur [Fonct. directe].

Onglet	Fonction	Par défaut	*1	*2	*3	
	Expo//ISO					
	Étape EV	1/3EV	✓	✓	✓	104
	Réduc Bruit	Auto	✓	✓	✓	
	Filtre Bruit	Standard	✓	✓	✓	
	ISO	Auto	✓	✓	✓	
	Étape ISO	1/3EV	✓	✓	✓	
	Régl. ISO Auto	Valeur maximale: 1600 Défaut: 200	✓	✓	✓	
	ISO Auto	P/A/S	✓	✓		
	Mesure		✓	✓	✓	
	Lecture AEL	Auto	✓	✓	✓	
	Timer BULB/TIME	8min	✓	✓	✓	
	Écran BULB/TIME	-7	✓	✓		
Live BULB	Off	✓	✓			
Live TIME	0.5 sec	✓	✓			
Réglages Composite	1 sec	✓	✓			
	Flash Custom/					
	Flash sync X	1/250	✓	✓	✓	105
	Flash lent	1/60	✓	✓	✓	
	+	Off	✓	✓	✓	
	←:-/Couleur/WB					
	Réglage ←:	←-1 F, ←-2 N, ←-3 N, ←-4 S N	✓	✓	✓	105
Taille Image	Middle	3200×2400	✓	✓	✓	
	Small	1280×960				
Comp. Vignelage		Off	✓	✓	✓	
WB		Auto A : 0, G : 0	✓	✓	✓	
Tout	Réglage	—	✓	✓		
	Réinitial	—		✓		
AUTO	Couleur chaude	On	✓	✓	✓	106
+WB		WB AUTO	✓	✓		
Espace couleur		sRGB	✓	✓	✓	

Onglet	Fonction	Par défaut	*1	*2	*3		
	Efface Enreg						
	Effac. Rapide		Off	✓	✓	✓	106
	Effac. RAW+JPEG		RAW+JPEG	✓	✓	✓	
	Nom Fichier		Réinit		✓		
	Modifier nom fichier		Off		✓		
	Priorité Réglage		Non		✓	✓	
	Réglage DPI		350 ppp		✓		
	Réglages Copyright	Info. Copyright	Off		✓		107
		Nom Auteur	—				
		Nom Copyright	—				
Vidéo							
Mode		P		✓		107	
Vidéo		On	✓	✓	✓		
Niv. Enregistrement	Intégré	±0		✓			
	MIC	±0		✓			
Limiteur de volume		On		✓			
Réduct. bruit parasite		Off		✓			
Alim. branchement		On		✓			
Liaison enreg. PCM		Off		✓			
Volume des écouteurs		8		✓			
Param. de code temporel	Mode code temporel	DF (DF)		✓			
	Haut	RR (Enregistrement)		✓			
	Heure de début	—					
Info Réglage		Tout activé		✓		108	
Param. de spécif. vidéo		1 FHD F , 2 FHD SF , 3 FHD F , 4 FHD N		✓			
Effet vidéo		On		✓			
Mode Vidéo+Photo		mode1		✓			
Fonct. déclencheur		mode1		✓			
Viseur électronique intégré							
Viseur électronique		Mode 3		✓		109	
Info Réglage		Informations de base, Custom1 (), Custom2 (Aff. jauge de niveau)	✓	✓			
Affichage Grille		Off	✓	✓	✓		
Bascule viseur/écran		On		✓			
Réglage EVF	Luminosité auto EVF	On		✓			
	Niveau mi-course	On		✓			

Onglet	Fonction	Par défaut	*1	*2	*3		
	Fonction						
		Pixel Mapping	—				109
	Réglage exposition		±0	✓	✓		
		Niveau Batterie	±0		✓		
		Priorité batterie	Batterie PBH	✓	✓		
		Ajuste Réglage	—		✓		
		Réglages écran tactile	On		✓		
		Eye-Fi	On		✓		
	Vitesse zoom électronique	Format Photo	Normal		✓		110
		Vidéo	Normal				
		Assist. Auto Portrait	On		✓		
		Mode veille rapide	On		✓	✓	
LCD	3 sec						
Retroéclairé							
	Veille	3 sec					

Spécifications

■ Appareil photo

Type de produit	
Type de produit	Appareil photo numérique avec micro système d'objectifs interchangeables qui répond à la norme Micro Four Thirds Standard
Objectif	Objectif système M.Zuiko Digital, Micro Four Thirds
Monture d'objectif	Monture Micro Four Thirds
Longueur focale équivalente à un appareil à film 35 mm	Environ deux fois la longueur focale de l'objectif
Capteur d'image	
Type de produit	Capteur Live MOS 4/3"
Nombre total de pixels	Environ 17 200 000 pixels
Nombre de pixels efficaces	Environ 16 050 000 pixels
Taille de l'écran	17,3 mm (H) × 13,0 mm (V)
Format d'affichage	1,33 (4:3)
Viseur	
Type	Viseur électronique à détection oculaire
Nombre de pixels	Env. 2 360 000 points
Agrandissement	100%
Anneau oculaire	Environ 21 mm (−1 m ⁻¹)
Vue en direct	
Capteur	Utilise un Capteur Live MOS
Champ de vue	100%
Écran	
Type de produit	LCD couleur TFT 3,0", Vari-angle, écran tactile
Nombre total de pixels	Env. 1 040 000 points (format d'affichage 3:2)
Obturbateur	
Type de produit	Obturbateur informatisé à plan de focale
Vitesse d'obturation	1/8000 à 60 sec., photographie longue exposition, photographie Time
Mise au point automatique	
Type de produit	AF imageur haute vitesse
Points de mise au point	81 points
Sélection du point de mise au point	Automatique, Optionnelle
Commande d'exposition	
Système de mesure	Mesure TTL (mesure par imageur) Mesure ESP numérique/Mesure moyenne centrale pondérée/Mesure ponctuelle
Plage de mesure	EV −2 à 20 (équivalent à M.ZUIKO DIGITAL 17mm f2.8, ISO100)
Modes de prise de vue	i AUTO : iAUTO/ P : AE programmé (décalage de programme possible)/ A : AE priorité ouverture/ S : AE priorité vitesse/ M : Manuel/ II : PHOTO STORY/ ART : Filtre artistique/ SCN : Scène/ Q : Vidéo
Sensibilité ISO	LOW, 200 - 25600 (pas de 1/3, 1 EV)
Compensation d'exposition	±5 EV (pas de 1/3, 1/2, 1 EV)
Balance des blancs	
Type de produit	Capteur d'image
Réglage de mode	Auto/Balance des blancs de présélection (7 réglages)/Balance des blancs personnalisée/Balance des blancs de référence rapide

Enregistrement	
Mémoire	SD, SDHC, SDXC et Eye-Fi Compatible UHS-II
Système d'enregistrement	Enregistrement numérique, JPEG (conformément à la norme Design Rule for Camera File System (DCF)), Données RAW, Format MP
Normes en vigueur	Exif 2,3, Digital Print Order Format (DPOF), PRINT Image Matching III, PictBridge
Son avec les images fixes	Format Wave
Vidéo	MPEG-4 AVC/H.264 / Motion JPEG
Audio	Stéréo, PCM 48kHz
Affichage	
Mode d'affichage	Affichage d'une seule image/Affichage en gros plan/Affichage d'index/ Affichage de calendrier
Drive	
Mode Drive	Prise d'une seule vue/Prise de vue en série/Retardateur
Prise de vue en série	10 i/s maximum ()
Retardateur	Durée de fonctionnement : 12 sec./2 sec./Personnalisée
Fonction d'économie d'énergie	Passage au mode de veille : 1 minute, Mise hors tension : 4 heures (Cette fonction peut être personnalisée.)
Flash	
Valeur de l'intensité du flash	TTL-AUTO (Mode flash préliminaire TTL)/MANUAL
Vitesse de synchronisation	1/250 s ou plus lente
LAN sans fil	
Norme compatible	IEEE 802.11b/g/n
Connecteur externe	
Connecteur multiple (connecteur USB, connecteur AV)/connecteur micro HDMI (type D)	
Source d'alimentation	
Batterie	Batterie au Li-ion x1
Dimensions/poids	
Dimensions	123,7 mm (L) × 85 mm (H) × 38 mm (P) (parties saillantes non comprises)
Poids	Env. 469 g (y compris batterie et carte)
Environnement de fonctionnement	
Température	-10 °C - 40 °C (fonctionnement)/-20 °C - 60 °C (rangement)
Humidité	30 % - 90 % (fonctionnement)/10 % - 90 % (rangement)
Résistance aux éclaboussures	
Type	Équivalent à la norme IEC, publication 529 IPX1 (dans les conditions d'essai d'OLYMPUS)

HDMI, le logo HDMI et High-Definition Multimedia Interface sont des marques commerciales ou des marques déposées de HDMI Licensing LLC.

HDMITM
HIGH-DEFINITION MULTIMEDIA INTERFACE

■ FL-LM3 Flash

Numéro du guide	9,1 (ISO100•m) 12,7 (ISO200•m)
Angle de déclenchement	Couvre l'angle d'image d'un objectif 12 mm (équivalent à 24 mm dans un format 35 mm)
Dimensions	Env. 43,6 mm (L) × 49,4 mm (H) × 39 mm (P)
Poids	Env. 51 g
Résistance aux éclaboussures	Type Équivalent à la norme IEC, publication 529 IPX1 (dans les conditions d'essai d'OLYMPUS)

■ Batterie au lithium-ion

N° MODÈLE	BLN-1
Type de produit	Batterie rechargeable au lithium-ion
Tension nominale	7,6 V CC
Puissance nominale	1220 mAh
Nombre de charges et de décharges	Env. 500 cycles (varie en fonction des conditions d'utilisation)
Température ambiante	0 °C - 40 °C (recharge)
Dimensions	Env. 36,0 mm (L) × 15,4 mm (H) × 50,2 mm (P)
Poids	Env. 52 g

■ Chargeur au lithium-ion

N° MODÈLE	BCN-1
Entrée nominale	100 V - 240 V CA (50/60 Hz)
Sortie nominale	8,7 V CC, 600 mA
Durée de charge	Env. 4 heures (température ambiante)
Température ambiante	0 °C - 40 °C (fonctionnement) / -20 °C - 60 °C (rangement)
Dimensions	Env. 67 mm (L) × 26 mm (H) × 95,5 mm (P)
Poids (sans le câble d'alimentation secteur)	Env. 77 g

- Le câble d'alimentation fourni avec ce dispositif sert uniquement à ce dispositif et ne devrait pas être utilisé avec d'autres dispositifs. Ne pas utiliser les câbles d'autres dispositifs avec ce dispositif.

LES CARACTÉRISTIQUES PEUVENT ÊTRE MODIFIÉES SANS PRÉAVIS NI OBLIGATION DE LA PART DU FABRICANT.

PRÉCAUTIONS DE SÉCURITÉ

**ATTENTION**RISQUE DE DÉCHARGE
NE PAS OUVRIR

ATTENTION: POUR RÉDUIRE LE RISQUE DE DÉCHARGE ÉLECTRIQUE, NE RETIRER NI LA PARTIE ANTÉRIEURE NI POSTÉRIEURE DU BOÎTIER. AUCUNE PIÈCE À L'INTÉRIEUR NE PEUT ÊTRE RÉPARÉE PAR L'UTILISATEUR. SE RÉFÉRER À DU PERSONNEL DE DÉPANNAGE QUALIFIÉ POUR UNE RÉPARATION.



Le point d'exclamation à l'intérieur d'un triangle vous alerte sur certains points importants concernant le maniement et l'entretien de l'appareil figurant dans la documentation fournie avec le produit.

**DANGER**

Si le produit est utilisé sans respecter les informations données sous ce symbole, des blessures graves, voire mortelles pourraient en résulter.

**AVERTISSEMENT**

Si le produit est utilisé sans respecter les informations données sous ce symbole, des blessures voire la mort pourraient en résulter.

**ATTENTION**

Si le produit est utilisé sans observer les informations données sous ce symbole, des blessures, des dommages à l'appareil ou des pertes de données pourraient en résulter.

AVERTISSEMENT !

POUR ÉVITER LES RISQUES D'INCENDIE OU DE DÉCHARGE ÉLECTRIQUE, NE JAMAIS DÉMONTER, EXPOSER CE PRODUIT À L'EAU NI LE FAIRE FONCTIONNER DANS UN ENVIRONNEMENT TRÈS HUMIDE.

Précautions générales

Lire toutes les instructions — Avant d'utiliser l'appareil, lire toutes les instructions de fonctionnement. Sauvegarder tous les manuels et la documentation pour s'y référer ultérieurement.

Nettoyage — Toujours débrancher ce produit de la prise de courant avant nettoyage. N'utiliser qu'un chiffon humide pour le nettoyage. Ne jamais utiliser de produits de nettoyage liquides ou aérosols, ni de solvants organiques pour nettoyer ce produit.

Accessoires — Pour votre sécurité, et pour éviter d'endommager le produit, n'utiliser que des accessoires recommandés par Olympus.

Eau et humidité — Pour les précautions sur des produits avec une conception imperméable, lire les sections imperméabilisation.

Emplacement — Pour éviter d'endommager l'appareil, monter le produit solidement sur un trépied ou un sabot stable.

Alimentation — Ne raccorder ce produit qu'à la source d'alimentation décrite sur l'étiquette du produit.

Entrée d'objets — Pour éviter des blessures, ne jamais introduire d'objet métallique dans le produit.

Chaleur — Ne jamais utiliser ni ranger ce produit près d'une source de chaleur telle qu'un radiateur, un accumulateur de chaleur, ou tout type d'appareil qui génère de la chaleur, comprenant les amplificateurs.

**DANGER****Manipulation de la batterie**

Veillez suivre ces consignes importantes pour éviter le coulage du liquide de la batterie, une génération de chaleur, des brûlures, une explosion, ou de causer des décharges électriques ou brûlures.

- L'appareil photo utilise une batterie au lithium-ion spécifiée par Olympus. Chargez la batterie à l'aide du chargeur spécifié. N'utilisez aucun autre chargeur.
- Ne pas incinérer les batteries et éviter de les mettre à chauffer dans un four à micro-ondes, sur une assiette chaude, dans un récipient haute pression, etc.
- Ne jamais laisser l'appareil photo sur un appareil électromagnétique ou à proximité. Cela pourrait entraîner une surchauffe, des brûlures ou une explosion.

- Ne pas relier les bornes à un objet métallique.
- Lorsque vous transportez ou stockez des batteries, veillez à ce qu'elles n'entrent pas en contact avec des objets métalliques tels que des bijoux, aiguilles, agrafes, clés, etc. Un court-circuit peut entraîner une surchauffe, une explosion ou des brûlures, susceptible de vous blesser.
- Ne jamais ranger la batterie dans un lieu où elle serait exposée en plein soleil, ou sujette à des températures élevées dans un véhicule chaud, près d'une source de chaleur, etc.
- Pour éviter de causer des coulages de liquide de la batterie ou d'endommager ses bornes, respecter scrupuleusement toutes les instructions concernant l'usage de la batterie. Ne jamais tenter de démonter une batterie ni la modifier de quelque façon que ce soit, ni la souder, etc.
- Si du liquide de la batterie entrait dans vos yeux, les laver immédiatement avec de l'eau claire et froide du robinet et consulter immédiatement un médecin.
- Si vous ne pouvez pas retirer la batterie de l'appareil photo, contactez un revendeur agréé ou un centre de service. N'essayez pas de retirer la carte par la force. La batterie risque de chauffer ou d'exploser si son revêtement extérieur est abîmé (rayures, etc.).
- Conservez toujours les batteries hors de portée des jeunes enfants et des animaux domestiques. En cas d'ingestion accidentelle, consultez immédiatement un médecin.

AVERTISSEMENT

Maniement de l'appareil

- **Ne pas utiliser l'appareil à proximité de gaz inflammables ou explosifs.**
- **Ne pas utiliser ni ranger l'appareil dans des endroits poussiéreux ou humides.**
- **Ne pas utiliser le flash ou la LED (y compris la lumière AF) de très près sur des personnes (bébés, jeunes enfants, etc.).**
 - Vous devez être au moins à 1 m des visages de vos sujets. Déclencher le flash trop près des yeux du sujet pourrait causer une perte momentanée de la vision.
- **Ne pas regarder le soleil ni de la lumière puissante avec l'appareil.**
- **Gardez l'appareil photo hors de la portée des enfants et des bébés.**
 - Utilisez et rangez toujours l'appareil photo hors de la portée des jeunes enfants, des bébés et des animaux domestiques pour éviter toute situation dangereuse qui pourrait entraîner des blessures graves:
 - S'enrouler dans la courroie de l'appareil, causant la strangulation.
 - Avaler accidentellement la batterie, des cartes ou d'autres petites pièces.
 - Déclencher accidentellement le flash dans leurs yeux ou ceux d'un autre enfant.

- Se blesser accidentellement par des parties en mouvement de l'appareil.
- **Utilisez des cartes mémoires SD/SDHC/SDXC ou des cartes Eye-Fi uniquement. N'utilisez jamais d'autres types de cartes.** Si vous insérez accidentellement un autre type de carte dans l'appareil, contactez un revendeur agréé ou un centre de service. N'essayez pas de retirer la carte par la force.
- **Si vous constatez que le chargeur émet de la fumée, de la chaleur, une odeur ou un bruit inhabituel, cessez immédiatement de l'utiliser, débranchez-le de la prise d'alimentation et contactez un distributeur ou un centre d'entretien agréé.**
- **Ne pas couvrir le flash avec une main pendant le déclenchement.**

Manipulation de la batterie

- Maintenir à tout moment la batterie au sec.
- Pour éviter un coulage du liquide de la batterie, une génération de chaleur ou de causer un incendie ou une explosion, n'utiliser que la batterie recommandée pour l'usage avec ce produit.
- Introduire soigneusement la batterie comme décrit dans les instructions de fonctionnement.
- Si les batteries rechargeables n'ont pas été rechargées au bout de la durée spécifiée, arrêter de les charger et ne pas les utiliser.
- N'utilisez pas de batterie dont le logement présente des rayures ou des détériorations, et évitez de rayer la batterie.
- Ne soumettez jamais une batterie à des chocs violents ou à une vibration constante en la laissant tomber ou en la heurtant. Cela pourrait entraîner une explosion, une surchauffe ou des brûlures.
- Si une batterie fuit, émet une odeur inhabituelle, se décolore ou se déforme, ou présente un quelconque comportement anormal pendant son fonctionnement, arrêter d'utiliser l'appareil photo et l'éloigner immédiatement du feu.
- Si du liquide de la batterie coule sur vos vêtements ou sur votre peau, retirer le vêtement et laver immédiatement la zone affectée avec de l'eau claire et froide du robinet. Si le liquide vous brûle la peau, consulter immédiatement un médecin.

Utilisation de la fonction LAN sans fil

- **Éteignez l'appareil photo dans les hôpitaux et autres lieux abritant un équipement médical.** Les ondes radio émises par l'appareil photo peuvent nuire à l'équipement médical et entraîner un dysfonctionnement susceptible de provoquer un accident.
- **Éteignez l'appareil photo à bord d'un avion.** L'utilisation d'appareils sans fil à bord d'un avion peut entraver le fonctionnement sûr de l'avion.

ATTENTION

Maniement de l'appareil

- **Arrêter immédiatement d'utiliser l'appareil si vous remarquez une odeur, un bruit anormal ou de la fumée provenant de l'appareil.**
 - Ne jamais retirer les batteries les mains nues, ce qui pourrait vous brûler les mains.
- Ne jamais manipuler l'appareil avec des mains mouillées.
Cela pourrait entraîner une surchauffe, une explosion, des brûlures, des chocs électriques ou des dysfonctionnements.
- Faire attention avec la courroie en portant l'appareil. Elle peut facilement s'accrocher à des objets sur le passage et causer des dommages sérieux.
- **Ne pas laisser l'appareil dans des endroits où il pourrait être soumis à des températures très élevées.**
 - Cela pourrait entraîner la détérioration de pièces, et dans certains cas l'appareil photo pourrait prendre feu. N'utilisez pas le chargeur s'il est couvert (par exemple par une couverture). Cela pourrait entraîner une surchauffe, et provoquer un incendie.
- **Manipuler l'appareil soigneusement afin d'éviter une brûlure à basse température.**
 - Lorsque l'appareil contient des parties métalliques, une surchauffe peut déboucher sur une brûlure à basse température. Faire attention aux points suivants :
 - Utilisé pendant une longue durée, l'appareil devient chaud. Si vous tenez l'appareil dans ces conditions, une brûlure à basse température risque de se produire.
 - Dans des endroits sujets à des températures très froides, la température du corps de l'appareil peut être plus basse que la température ambiante. Si possible, mettre des gants en tenant l'appareil à des températures basses.
- Pour protéger la technologie de haute précision contenue dans ce produit, ne jamais laisser l'appareil dans les endroits indiqués ci-dessous, que ce soit en utilisation ou pour le rangement :
 - Endroits où les températures et/ou l'humidité sont élevées ou passent par des changements extrêmes. En plein soleil, à la plage, dans des voitures fermées, ou près d'autres sources de chaleur (poêle, radiateur, etc.) ou des humidificateurs.
 - Dans des endroits sablonneux ou poussiéreux.
 - Près de produits inflammables ou explosifs.
 - Dans des endroits humides, telle qu'une salle de bain ou sous la pluie. En utilisant des produits avec une conception imperméable, lire également leurs manuels.
 - Dans des endroits prédisposés à de fortes vibrations.

- Ne jamais laisser tomber l'appareil ou le soumettre à des chocs violents ou à des vibrations.
- Lorsque l'appareil est monté sur un trépied ou retiré d'un trépied, faites tourner la vis du trépied et non l'appareil.
- Lors du transport de l'appareil photo, retirer tous les accessoires autres que les accessoires d'origine Olympus, comme un trépied.
- Ne laissez pas le viseur exposé à une source lumineuse puissante ou à la lumière directe du soleil. La chaleur peut détériorer le viseur.
- Ne pas toucher les contacts électriques de l'appareil.
- Ne pas laisser l'appareil pointé directement vers le soleil. Cela pourrait endommager l'objectif ou le rideau de l'obturateur, altérer les couleurs, générer des images fantômes sur le capteur d'image, ou pourrait éventuellement provoquer un incendie.
- Ne pas pousser ni tirer violemment l'objectif.
- Avant de ranger l'appareil pour une longue durée, retirer la batterie. Choisir un endroit frais et sec pour le rangement pour prévenir la formation de condensation ou de moisissure dans l'appareil. Après rangement, vérifier le fonctionnement de l'appareil en le mettant en marche et en appuyant sur le déclencheur pour s'assurer qu'il fonctionne normalement.
- L'appareil photo peut présenter un dysfonctionnement s'il est utilisé en présence d'un champ magnétique/électromagnétique, d'ondes radio ou de lignes à haute tension, par exemple à proximité d'un téléviseur, d'un four à micro-ondes, d'une console de jeux vidéos, de haut-parleurs, d'un grand moniteur, d'une tour de télévision/radio ou de pylônes électriques. Dans ce cas, mettez l'appareil photo hors tension et retirez la batterie, puis remettez-la en place et remettez l'appareil sous tension avant de continuer.
- Toujours respecter les restrictions d'environnement de fonctionnement décrites dans le manuel de l'appareil photo.

Manipulation de la batterie

- Avant sa mise en place, toujours contrôler soigneusement la batterie pour des coulages, décoloration, gauchissement ou toutes autres anomalies.
- La batterie peut devenir chaude pendant une utilisation prolongée. Pour éviter des brûlures mineures, ne pas la retirer immédiatement après avoir utilisé l'appareil.
- Toujours retirer la batterie de l'appareil avant de le ranger pour une longue durée.
- Lors du stockage de la batterie pour une longue durée, choisissez un endroit frais où la ranger.
- Cet appareil photo utilise une batterie lithium-ion Olympus. Utilisez la batterie authentique spécifiée. Il existe un risque d'explosion si la batterie est remplacée avec une batterie de type incorrect.
- La consommation de cet appareil photo varie selon les fonctions utilisées.
Dans les conditions décrites ci-dessous, de l'énergie est consommée en permanence et la batterie se décharge rapidement.
 - Le zoom est souvent utilisé.

- Le déclencheur est souvent enfoncé à mi-course dans le mode prise de vue, activant la mise au point automatique.
- Une image apparaît sur l'écran pendant une durée prolongée.
- L'appareil est connecté à un ordinateur ou à une imprimante.
- L'utilisation d'une batterie épuisée peut entraîner l'arrêt de l'appareil photo sans afficher l'indicateur de niveau de charge.
- La batterie au lithium-ion Olympus est conçue pour être utilisée uniquement pour les appareils photo numériques Olympus. N'utilisez pas la batterie sur d'autres appareils.
- Si les bornes de la batterie deviennent humides ou grasses, un mauvais contact risque de se produire. Essuyer la batterie correctement avec un chiffon sec avant utilisation.
- Toujours charger une batterie pour l'utiliser la première fois, ou si elle n'a pas été utilisée pendant une longue période.
- En faisant fonctionner l'appareil photo sur batterie à des températures basses, essayez de maintenir l'appareil photo et la batterie de rechange au chaud dans la mesure du possible. La batterie qui s'épuise à basses températures peut se rétablir après l'avoir réchauffée à la température normale.
- Avant de partir pour un long voyage, en particulier avant de partir à l'étranger, achetez des batteries de rechange. Une batterie recommandée peut être difficile à obtenir en voyageant.
- Veuillez recycler les batteries pour préserver les ressources de notre planète. Quand vous jetez des batteries mortes, s'assurer de recouvrir les bornes et toujours respecter la réglementation locale.
- **Ne laissez pas les enfants ou les animaux manipuler ou transporter une batterie (pour éviter des comportements dangereux comme la lécher, la mettre dans la bouche ou la mâcher).**

Précaution sur l'utilisation de la batterie et du chargeur de batterie

Il est vivement recommandé de n'utiliser que la batterie et le chargeur de batterie spécifiques, qui sont disponibles comme accessoires d'origine Olympus, avec cet appareil photo. L'utilisation d'une batterie et/ou d'un chargeur de batterie qui ne sont pas d'origine risque de provoquer un incendie ou des blessures à cause d'un coulage de liquide, d'une surchauffe, d'une combustion ou d'un endommagement de la batterie. Olympus n'assume aucune responsabilité pour les accidents et dommages à cause de l'utilisation d'une batterie et/ou d'un chargeur de batterie autres que les accessoires d'origine Olympus.

Écran

- Ne pas forcer sur l'écran, sinon l'image risque de devenir vague en provoquant une panne en mode d'affichage ou en endommageant l'écran.
- Une bande de lumière risque d'apparaître en haut et dans le bas de l'écran, mais ce n'est pas un mauvais fonctionnement.

- Si un sujet est visionné en diagonale dans l'appareil, les bords peuvent apparaître en zigzag sur l'écran. Ce n'est pas un mauvais fonctionnement ; ce sera moins perceptible en mode d'affichage.
- Dans des endroits à basses températures, l'écran peut prendre un certain temps pour s'allumer ou sa couleur risque de changer momentanément. Pour utiliser l'appareil dans des endroits extrêmement froids, il est recommandé de le préserver du froid en le maintenant au chaud entre les prises de vues. Un écran montrant des performances médiocres à cause du froid fonctionnera correctement en revenant à des températures normales.
- L'écran de cet appareil est conçu pour une précision de qualité supérieure. Un pixel fixe ou manquant peut toutefois être constaté sur l'écran. Ces pixels n'affectent pas l'image enregistrée. En raison de ses caractéristiques, une couleur ou une luminosité non homogène est possible en fonction de l'angle de vue. Ceci est dû à la structure de l'écran mais ce n'est pas un mauvais fonctionnement.

Remarques juridiques et autres

- Olympus décline toute responsabilité ou garantie pour les pertes subies et les bénéfices manqués, de même que pour les créances de tiers en décaissant, consécutifs à l'utilisation incorrecte de cet appareil.
- Olympus décline toute responsabilité ou garantie pour les pertes subies et les bénéfices manqués, consécutifs à l'effacement de prises de vue.

Refus de responsabilité relatif à la garantie

- Olympus décline toute représentation ou garantie, expresse ou implicite, pour ou relative au contenu de cette documentation écrite ou du logiciel et ne pourra en aucun cas être tenu responsable de toute autre garantie implicite de commercialisation ou d'adaptation à des fins particulières ou pour les dommages encourus de quelque nature que ce soit, qu'ils soient indirects, imprévus ou issus d'une autre cause (y compris et sans limitation aux dommages entraînés par la perte de bénéfices financiers, l'interruption de travail et la perte d'informations professionnelles) qui proviendraient d'une utilisation ou de l'impossibilité d'utiliser cette documentation écrite, le logiciel ou le matériel. Certains pays n'autorisent pas l'exclusion ou la limitation de la responsabilité des dommages consécutifs ou imprévus ou ceux de la garantie implicite, de sorte que les limitations ci-dessus peuvent ne pas vous concerner.
- Olympus se réserve tous les droits de ce manuel.

Avertissement

Toute reproduction photographique ou usage illicite de matériel protégé par des droits d'auteur peut violer des lois applicables sur les droits d'auteur. Olympus n'assume aucune responsabilité quant à la reproduction photographique illicite, l'usage ou tout autre acte interdit portant atteinte aux droits d'auteur.

Note relative aux droits d'auteur

Tous droits réservés. Toute reproduction partielle ou intégrale de cette documentation écrite ou du logiciel, par quelque procédé que ce soit ou sous quelque forme que ce soit, électronique ou mécanique, y compris par reproduction photographique ou enregistrement et par l'usage de quelque moyen de stockage et de récupération des informations que ce soit, n'est permise sans autorisation écrite et préalable d'Olympus. Aucune responsabilité ne sera assumée quant à l'utilisation des informations contenues dans la documentation écrite ou du logiciel, ou pour des dommages résultant de l'utilisation des informations contenues ici. Olympus se réserve le droit de modifier les caractéristiques et le contenu de cette publication ou du logiciel sans obligation ni préavis.

Directives FCC

Cet appareil a fait l'objet de divers essais et il a été reconnu qu'il se conforme aux limites concernant un appareillage numérique de la classe B, correspondant à la partie 15 des règles de la FCC. Ces limites sont conçues pour garantir une protection raisonnable contre des interférences nuisibles dans une installation résidentielle. Cet appareil génère, utilise et peut émettre de l'énergie des fréquences radio et, s'il n'est pas installé et utilisé selon les instructions, peut causer des interférences nuisibles en communications radio. Cependant, il ne peut pas être garanti que des interférences nuisibles ne se produiront pas dans certaines installations particulières. Si cet appareil provoque des interférences avec la réception radio ou télévision, ce qui peut être vérifié en allumant et en éteignant l'appareil, nous conseillons à l'utilisateur d'essayer d'éliminer ces interférences par l'une ou plusieurs des mesures suivantes :

- Réorientez ou déplacez l'antenne réceptrice.
- Augmentez la séparation entre l'équipement et le récepteur.
- Branchez l'équipement à une prise secteur sur un circuit différent de celui auquel le récepteur est branché.
- Contactez le revendeur ou un technicien radio/télévision qualifié pour obtenir de l'aide.
- Seul le câble USB OLYMPUS fourni doit être utilisé pour connecter l'appareil photo aux ordinateurs compatibles USB.

Avertissement FCC

Les changements ou modifications non expressément approuvés par la partie responsable de la conformité peuvent entraîner la révocation du droit de l'utilisateur de faire fonctionner l'équipement.

Cet émetteur ne doit pas être placé ou utilisé conjointement à une antenne ou un autre émetteur.

Cet équipement est conforme aux limites d'exposition aux rayonnements énoncées pour un environnement non contrôlé et respecte les règles des radioélectriques (RF) de la FCC lignes directrices d'exposition dans le Supplément C à OET65 et d'exposition aux fréquences radioélectriques (RF) CNR-102 de l'IC. Cet équipement émet une énergie RF très faible qui est considérée conforme sans évaluation du débit d'absorption spécifique (DAS).

Pour les utilisateurs en Amérique du Nord, Amérique Centrale, Amérique du Sud et aux Caraïbes

Déclaration de conformité

Modèle numéro : E-M5II
Marque : OLYMPUS
Organisme responsable : **OLYMPUS IMAGING AMERICA INC.**
Adresse : 3500 Corporate Parkway, P.O. Box 610, Center Valley, PA 18034-0610, USA
Numéro de téléphone : 484-896-5000

Testé pour être en conformité avec la réglementation FCC

POUR L'UTILISATION À LA MAISON OU AU BUREAU

Le présent appareil est conforme aux parties 15 des règles de la FCC et CNR d'Industrie Canada applicables aux appareils radio exempts de licence. L'exploitation est autorisée aux deux conditions suivantes :

- (1) Cet appareil ne doit pas causer de brouillage radioélectrique.
- (2) Cet appareil doit pouvoir résister à toutes les interférences, y compris celles susceptibles d'entraver son bon fonctionnement.

Cet appareil numérique de la catégorie B est conforme à la norme NMB-003 du Canada. CAN ICES-3(B)/NMB-3(B)

GARANTIE LIMITÉE AMÉRIQUES OLYMPUS – PRODUITS OLYMPUS IMAGING AMERICA INC.

Olympus garantit que le(s) produit(s) de traitement d'images Olympus® et les accessoires Olympus® associés (appelés individuellement le « Produit » et collectivement les « Produits ») sont exempts de défauts au niveau des matériaux et de la main-d'œuvre dans des conditions d'utilisation et d'entretien normales pendant une période d'un (1) an à compter de la date d'achat.

Si un Produit s'avère être défectueux pendant la période de garantie d'un an, le client doit retourner le Produit défectueux au Centre de réparation Olympus agréé désigné par Olympus, en suivant la procédure définie ci-dessous (voir « QUE FAIRE QUAND UN DÉPANNAGE EST NÉCESSAIRE »).

Olympus, à sa seule discrétion, réparera, remplacera ou réglera le Produit défectueux à ses frais, à condition que les recherches Olympus et l'inspection en usine décèlent (a) qu'un tel défaut s'est développé dans le cadre d'un usage normal et correct et (b) que le Produit est couvert sous cette garantie limitée.

La réparation, le remplacement ou le réglage des Produits défectueux sera la seule obligation d'Olympus et le seul recours du client. La réparation ou le remplacement d'un Produit ne peut avoir pour effet de prolonger la période de garantie prévue dans les présentes, sauf obligation légale. Sauf si la loi l'interdit, le client est responsable et paiera les frais de transport des Produits jusqu'au Centre de réparation Olympus désigné. Olympus ne sera pas obligé d'effectuer un entretien préventif, une installation, une désinstallation ou un entretien.

Olympus se réserve le droit (i) d'utiliser des pièces usagées reconditionnées, remises à neuf et/ou réparables (conformes aux normes d'assurance qualité d'Olympus) pour la garantie ou toute autre réparation et (ii) d'apporter toute modification de conception interne ou externe et/ou de fonctions sur ces produits sans engager

sa responsabilité quant à l'application de telles modifications sur les Produits.

CE QUI N'EST PAS COUVERT PAR CETTE GARANTIE LIMITÉE

Ce qui suit est exclu de cette garantie limitée et non garanti par Olympus de quelque façon que ce soit, explicite, implicite ou fixée par la loi :

- (a) les produits et accessoires qui ne sont pas fabriqués par Olympus et/ou ne portent pas la marque commerciale « OLYMPUS » (la couverture de garantie pour des produits et accessoires d'autres fabricants, qui peuvent être distribués par Olympus, est de la responsabilité du fabricant respectif de ces produits et accessoires conformément aux dispositions et à la durée de telles garanties des fabricants);
- (b) tout Produit qui a été démonté, réparé, altéré, transformé ou modifié par des personnes différentes du personnel d'entretien agréé Olympus, à l'exception des réparations réalisées par d'autres personnes avec l'accord écrit d'Olympus ;
- (c) les défauts ou dommages des Produits dus à l'usure, une utilisation incorrecte, une utilisation abusive, une négligence, du sable, des liquides, un choc, un entreposage incorrect, le non-respect des entretiens périodiques et programmés par l'utilisateur, une fuite de la batterie, l'utilisation d'accessoires, de consommables ou de fournitures d'une marque autre que « OLYMPUS », ou l'utilisation des Produits en association avec des appareils non compatibles ;
- (d) les programmes logiciels ;
- (e) les fournitures et consommables (y compris, mais sans s'y limiter, les lampes, l'encre, le papier, les films, les impressions, les négatifs, les câbles et les batteries) ; et/ou

- (f) les Produits qui ne présentent pas de numéro de série Olympus apposé et enregistré de manière valide, sauf s'il existe un modèle sur lequel Olympus n'appose pas et n'enregistre pas de numéros de série.
- (g) les produits livrés, distribués, achetés ou vendus chez des revendeurs situés hors d'Amérique du Nord, d'Amérique centrale, d'Amérique du Sud et des Caraïbes; et/ou
- (h) les produits qui ne sont pas prévus ou autorisés pour être vendus en Amérique du Nord, en Amérique du Sud, en Amérique centrale ou aux Caraïbes (soit les produits du marché gris).

EXCLUSION DE GARANTIE; LIMITATION DES DOMMAGES; AFFIRMATION D'INTÉGRALITÉ DE GARANTIE; BÉNÉFICIAIRE PRÉVU À L'EXCEPTION DE LA GARANTIE LIMITÉE EXPOSÉE CI-DESSUS, OLYMPUS NE GARANTIT PAS ET REFUSE TOUTES AUTRES DÉCLARATIONS, CONDITIONS, ET GARANTIES CONCERNANT LES PRODUITS, QU'ELLES SOIENT DIRECTES OU INDIRECTES, EXPLICITES OU IMPLICITES, OU CRÉÉES PAR UNE LOI, UN ARRÊTÉ, UN USAGE COMMERCIAL OU AUTRE, Y COMPRIS MAIS SANS S'Y LIMITER TOUTE GARANTIE OU DÉCLARATION RELATIVE À LA PERTINENCE, LA DURABILITÉ, LA CONCEPTION, LE FONCTIONNEMENT OU L'ÉTAT DES PRODUITS (OU TOUTE PARTIE DE CES PRODUITS) OU À LA COMMERCIALISATION DES PRODUITS OU À LEUR ADAPTATION POUR UN OBJECTIF PARTICULIER, OU RELATIVE À LA VIOLATION DE TOUT BREVET, DROIT D'AUTEUR, OU AUTRE DROIT DE PROPRIÉTÉ UTILISÉ OU INCLUS DANS LE PRÉSENT DOCUMENT.

SI TOUTES GARANTIES IMPLICITES S'APPLIQUENT EN DROIT, ELLES SE LIMITENT À LA DURÉE DE CETTE GARANTIE LIMITÉE.

CERTAINS ÉTATS PEUVENT NE PAS RECONNAÎTRE UN REFUS DE RESPONSABILITÉ OU UNE LIMITATION DES GARANTIES ET/OU UNE LIMITATION DE LA RESPONSABILITÉ, LES REFUS DE RESPONSABILITÉ ET EXCLUSIONS CI-DESSUS PEUVENT ALORS NE PAS S'APPLIQUER.

LE CLIENT PEUT ÉGALEMENT DISPOSER DE DROITS ET DE RECOURS DIFFÉRENTS ET/OU SUPPLÉMENTAIRES QUI VARIENT D'UN ÉTAT À L'AUTRE.

LE CLIENT RECONNAÎT ET ACCEPTE LA NON-RESPONSABILITÉ D'OLYMPUS EN CE QUI CONCERNE LES DOMMAGES QUE LE CLIENT POURRAIT SUBIR SUITE À UN RETARD DE LIVRAISON, LA DÉFAILLANCE DU PRODUIT, LA CONCEPTION, LE CHOIX OU LA FABRICATION DU PRODUIT, LA PERTE OU LA DÉGRADATION D'IMAGES OU DE DONNÉES OU TOUTE AUTRE CAUSE, QUE LA RESPONSABILITÉ SOIT REVENDIQUÉE DANS

LE CONTRAT, LA RESPONSABILITÉ CIVILE EXTRA-CONTRACTUELLE (Y COMPRIS LA NÉGLIGENCE ET LA RESPONSABILITÉ STRICTE EN MATIÈRE DE PRODUITS), OU NON. OLYMPUS NE PEUT EN AUCUN CAS ÊTRE TENU RESPONSABLE DES DOMMAGES INDIRECTS, ACCESSOIRES, CONSÉCUTIFS OU SPÉCIAUX DE TOUTE TYPE (Y COMPRIS MAIS SANS S'Y LIMITER, LA PERTE DE BÉNÉFICES OU LA PERTE D'USAGE), QU'OLYMPUS SOIT OU NON CONSCIENT DE LA POSSIBILITÉ D'UNE TELLE PERTE POTENTIELLE OU D'UN TEL DOMMAGE POTENTIEL.

Les déclarations et garanties de toute personne, y compris mais sans s'y limiter, les revendeurs, représentants, commerciaux ou agents Olympus, qui sont contradictoires ou en conflit avec les conditions de cette garantie limitée, n'engagent pas Olympus, sauf si elles ont été mises par écrit et approuvées par un mandataire Olympus expressément autorisé.

Cette garantie limitée est la déclaration de garantie complète et exclusive qu'Olympus accepte de fournir en ce qui concerne les Produits et elle remplace tous les accords, ententes, propositions et communications, écrits ou oraux, anciens et actuels, relatifs à l'objet du présent document.

Cette garantie limitée est exclusivement à l'avantage du client initial et ne peut pas être transférée ni attribuée.

QUE FAIRE LORSQU'UNE RÉPARATION EST NÉCESSAIRE

Le client doit contacter l'équipe de support à la clientèle Olympus désignée pour votre région afin de coordonner la soumission du Produit pour un service de réparation. Pour contacter votre équipe de support à la clientèle Olympus dans votre région, rendez-vous sur le site suivant ou appelez le numéro indiqué ci-après:

Canada:

www.olympuscanada.com/repair /
1-800-622-6372

États-Unis:

www.olympusamerica.com/repair /
1-800-622-6372

Amérique latine:

www.olympusamericalatina.com

Le client doit copier ou transférer les images ou autres données enregistrées sur un Produit vers un support de stockage d'images ou de données avant d'envoyer le Produit à Olympus pour un service de réparation.

OLYMPUS NE PEUT EN AUCUN CAS ÊTRE TENU RESPONSABLE DE L'ENREGISTREMENT, DE LA SAUVEGARDE OU DE LA CONSERVATION DE TOUTE IMAGE OU DONNÉE ENREGISTRÉE SUR UN PRODUIT REÇU POUR RÉPARATION, OU SUR TOUT FILM CONTENU DANS UN PRODUIT REÇU POUR RÉPARATION, ET OLYMPUS NE PEUT EN AUCUN CAS ÊTRE TENU RESPONSABLE DE TOUTS DOMMAGES QUI POURRAIENT SURVENIR EN CAS DE PERTE OU DÉTÉRIORATION DE TOUTE IMAGE OU DONNÉE AU COURS DE LA RÉPARATION (Y COMPRIS, SANS S'Y LIMITER, LES DOMMAGES DIRECTS, INDIRECTS, ACCESSOIRES, CONSÉCUTIFS OU SPÉCIAUX, LA PERTE DE BÉNÉFICES OU LA PERTE D'USAGE), QU'OLYMPUS SOIT OU NON CONSCIENT DE LA POSSIBILITÉ D'UNE TELLE PERTE OU DÉTÉRIORATION POTENTIELLE.

Le client doit emballer le Produit soigneusement en utilisant assez de rembourrage pour prévenir tout dommage en transit. Une fois le Produit correctement emballé, livrez le paquet à Olympus ou au Centre du service de réparation agréé Olympus comme suggéré par l'équipe de Support à la clientèle Olympus respective.

Lorsque vous envoyez des Produits au service de réparation, votre paquet doit contenir les éléments suivants:

- 1) Le reçu d'achat indiquant la date et le lieu d'achat. Les justificatifs manuscrits ne seront pas acceptés;
- 2) Une copie de cette garantie limitée **portant le numéro de série du Produit correspondant au numéro de série sur le Produit** (sauf si c'est un modèle sur lequel généralement Olympus ne place pas et n'enregistre pas de numéros de série);
- 3) Une description détaillée du problème; et
- 4) Des épreuves, négatifs, impressions numériques (ou des fichiers sur disque), si disponibles, et liés au problème.

GARDEZ DES COPIES DE TOUTS LES DOCUMENTS. Ni Olympus ni un Centre du service de réparation agréé Olympus ne sera tenu pour responsable de la perte ou de la destruction de documents en transit.

Lorsque la réparation sera terminée, le Produit vous sera renvoyé en port payé.

RESPECT DE LA VIE PRIVÉE

Toute information que vous fournissez pour le traitement de votre demande de garantie doit rester confidentielle et ne sera utilisée et divulguée que pour les besoins du traitement et de l'exécution des services de réparation au titre de la garantie.

Pour les utilisateurs en Europe



Le symbole « CE » indique que ce produit est conforme aux normes européennes en matière de sécurité, de santé, d'environnement et de protection du consommateur. Les appareils photo marqués « CE » sont prévus pour la vente en Europe. Par la présente, Olympus Imaging Corp. et Olympus Europa SE & Co. KG déclarent que ce E-M5II est en conformité avec les exigences essentielles et autres dispositions pertinentes de la Directive 1999/5/CE.

Pour en savoir plus, visitez : <http://www.olympus-europa.com/>

Le symbole [poubelle sur roue barrée d'une croix WEEE annexe IV] indique une collecte séparée des déchets d'équipements électriques et électroniques dans les pays de l'UE.

Veillez ne pas jeter l'équipement dans les ordures domestiques.

À utiliser pour la mise en rebut de ces types d'équipements conformément aux systèmes de traitement et de collecte disponibles dans votre pays.

Ce symbole [Poubelle rayée conformément à la directive annexe 2006/66/EC annexe II] indique que la collecte des batteries usagées se fait séparément dans les pays UE.

Veillez ne pas jeter les batteries dans les ordures ménagères.

Veillez utiliser les systèmes de collection disponibles dans votre pays pour l'enlèvement des batteries usagées.



Conditions d'obtention de la Garantie

Dans le cas improbable où votre produit s'avère défectueux malgré une manipulation correcte (conforme au mode d'emploi fourni), pendant la période de garantie nationale applicable et si le produit a été acheté auprès d'un distributeur Olympus agréé au sein du secteur d'activité d'OLYMPUS EUROPA SE & Co. KG indiqué sur le site Web : <http://www.olympus-europa.com>, il sera réparé ou remplacé, selon le choix d'Olympus, gratuitement. Pour permettre à Olympus d'assurer les services de garantie pour votre entière satisfaction et le plus rapidement possible, notez les informations et instructions ci-dessous :

1. Pour toute réclamation sous garantie, veuillez suivre les instructions sur le site <http://consumer-service.olympus-europa.com> pour l'enregistrement et le suivi (ce service n'est pas disponible dans tous les pays) ou apportez le produit, la facture d'origine ou le justificatif d'achat correspondant, ainsi que le certificat de garantie complété au revendeur auquel il a acheté le produit, ou à tout autre centre de service après-vente Olympus dans le secteur d'activité d'OLYMPUS EUROPA SE & Co. KG indiqué sur le site Web : <http://www.olympus-europa.com>, avant la fin de la période de garantie nationale applicable.
2. Faites en sorte que votre certificat de garantie soit dûment complété par Olympus ou un revendeur agréé ou un centre de service. Par conséquent, veuillez vous assurer que votre nom, le nom du revendeur, le numéro de série et la date d'achat (année, mois, jour) figurent intégralement et lisiblement sur le certificat de garantie, ou que le contrat d'achat original ou le justificatif d'achat (indiquant le nom du revendeur, la date d'achat et la désignation du produit) est joint au présent certificat de garantie.
3. Ce certificat de garantie ne sera pas rémis. Aussi conservez-le avec le plus grand soin.
4. Notez qu'Olympus n'assume aucun risque ou ne supporte pas les coûts liés au transport du produit vers le revendeur ou le centre de service après-vente Olympus agréé.
5. Cette garantie ne couvre pas les dommages suivants dont les frais de réparation sont à votre charge, même en cas de défaillances survenant pendant la période de garantie mentionnée ci-dessus.
 - a. tout défaut résultant d'une manipulation non conforme (contraire aux instructions du mode d'emploi, etc.) ;
 - b. tout défaut résultant d'une réparation, d'une modification, d'un nettoyage, etc., non effectué par Olympus ou un centre de service après-vente Olympus agréé ;

- c. tout défaut ou dommage causé par un transport non conforme, une chute, un choc, etc. après achat du produit ;
 - d. tout défaut ou dommage résultant d'un incendie, d'un tremblement de terre, d'une inondation, de la foudre ou d'autres catastrophes naturelles, de la pollution, d'une variation de la source de tension électrique ;
 - e. tout défaut résultant d'un stockage non conforme ou négligent (températures excessives, humidité excessive, proximité d'insecticides tels que naphthaline ou produits chimiques nocifs, etc.), d'un entretien non conforme, etc. ;
 - f. tout défaut résultant de piles usagées, etc. ;
 - g. tout défaut causé par l'intrusion de sable, boue, eau, etc. à l'intérieur de l'appareil ;
6. La seule responsabilité d'Olympus dans le cadre de cette garantie se limite à la réparation ou au remplacement du produit. Toute responsabilité pour perte ou dommage indirect ou accessoire, de quelque nature que ce soit, supporté par le client à cause d'un défaut du produit est exclue, notamment en cas de perte ou dommage causé à des objectifs, films, autres matériels ou accessoires utilisés avec le produit ou de perte financière quelconque résultant d'un retard en réparation ou de la perte de données. La présente disposition ne déroge pas à la législation contraignante en vigueur.

Pour les utilisateurs en Thaïlande

Ce dispositif de télécommunication est conforme aux exigences techniques des normes NTC.

Pour les utilisateurs au Mexique

L'utilisation de ce matériel est soumise aux deux conditions suivantes :

- (1) ce matériel ou dispositif ne doit pas causer de brouillage nuisible., et (2) ce matériel ou dispositif doit accepter toute interférence, y compris les interférences qui peuvent entraîner un fonctionnement non souhaité.

Marques déposées

- Microsoft et Windows sont des marques de la société Microsoft Corporation.
- Macintosh est une marque de Apple Inc.
- Le logo SDXC est une marque de SD-3C, LLC.
- Eye-Fi est une marque commerciale d'Eye-Fi, Inc.
- La fonction « Shadow Adjustment Technology » (technologie d'ajustement des ombres) contient des technologies brevetées par Apical Limited.
- Micro Four Thirds, Four Thirds, et les logos Micro Four Thirds et Four Thirds sont des marques commerciales ou des marques déposées d'OLYMPUS IMAGING Corporation au Japon, aux États-Unis, dans les pays de l'Union européenne et dans d'autres pays.
- Wi-Fi est une marque déposée de la Wi-Fi Alliance.
- Le logo Wi-Fi CERTIFIED est une marque de certification de la Wi-Fi Alliance.
- Les normes pour les systèmes de fichiers d'appareil photo indiquées dans ce manuel sont les normes « Design Rule for Camera File System/DCF » stipulées par l'association JEITA (Japan Electronics and Information Technology Industries Association).
- Tous les autres noms de sociétés et appellations de produits sont des marques, déposées ou non, des propriétaires respectifs.



Le logiciel compris dans cet appareil photo peut inclure des logiciels tiers. Tout logiciel tiers est soumis aux termes et conditions imposés par les détenteurs des droits ou de licences de ces produits, selon lesquels il vous a été fourni.

Ces termes, ainsi que d'autres notices relatives aux produits logiciels tiers, sont disponibles dans le fichier PDF compris sur le CD-ROM fourni, ou sur le site

<http://www.olympus.co.jp/en/support/imsg/digicamera/download/notice/notice.cfm>

THIS PRODUCT IS LICENSED UNDER THE AVC PATENT PORTFOLIO LICENSE FOR THE PERSONAL AND NONCOMMERCIAL USE OF A CONSUMER TO (i) ENCODE VIDEO IN COMPLIANCE WITH THE AVC STANDARD ("AVC VIDEO") AND/OR (ii) DECODE AVC VIDEO THAT WAS ENCODED BY A CONSUMER ENGAGED IN A PERSONAL AND NON-COMMERCIAL ACTIVITY AND/OR WAS OBTAINED FROM A VIDEO PROVIDER LICENSED TO PROVIDE AVC VIDEO. NO LICENSE IS GRANTED OR SHALL BE IMPLIED FOR ANY OTHER USE. ADDITIONAL INFORMATION MAY BE OBTAINED FROM MPEG LA, L.L.C. SEE [HTTP://WWW.MPEGLA.COM](http://WWW.MPEGLA.COM)

Symboles

	99
Menu Écran.....	99
Réglage Initial	100
(Priorité visage AF).....	49, 100
/Info Réglage	102
Réglage.....	102
Verrouillage prévisualisation	103
Flash lent	105
Flash sync X	105
+	105, 115
+WB	106
Niveau Batterie	109
/	67
(Affichage de l'index).....	79
(Affichage en gros plan)	79
Mode	107
(Effacement d'une seule vue)	81
(Choix d'une image)	82
(Protection).....	81
Couleur chaude	106
(Rotation d'image).....	96
(Signal sonore)	103
(Enregistrement audio).....	82
(Ajustement de la luminosité de l'écran).....	99
(Diaporama).....	80
Stabilisation d'image	101
	103

A

AdobeRGB	106
AEL/AFL	110
Affichage.....	78
Affichage image fixe	78, 79
Lecture de vidéo	78, 81
Affichage de l'histogramme	22
Affichage de l'index	79, 83, 115
Affichage du calendrier.....	79, 83, 115
Affichage en gros plan.....	79
Affichage Grille	102

AF temps réel	100
AF unique	51
Ajuste Réglage	109
A (Mode priorité à l'ouverture).....	35
Annuler protection	98
Antivibration.....	95
ART (filtre artistique).....	23, 30
Assist MF.....	100, 111
Autofocus tactile	25

B

BKT (Bracketing)	90
Bracketing.....	90
BULB	37

C

Cadre de zoom AF.....	50
C-AF	51
C-AF+TR	51
Carte	14
Carte SD.....	132
Formater carte SD	85
Chargement.....	13
Choix cadrage	60
Commande d'intensité du flash 	66
Compensation d'exposition	47
Compensation du flash.....	66
Compens. Trapézoïd.....	94
Compression	133
Comp. Vignette.....	105
Configurer carte.....	85
Connexion à un smartphone	119
Contrôle direct	40
Contrôle haute lumière et ombre.....	52
Créateur couleur.....	52

D

Décalage de programme (Ps)	34
Détection AF des yeux.....	49
Diaporama	80

E

Echo multiple	40
Echo unique.....	40
Écran Bulb/Time	104
Editer RAW	96
Édition d'images fixes.....	96
Edit JPEG.....	97
Effacer	81
Effacer	81
Effacer Sélection.....	82
Tout effacer	85
Effac. Rapide.....	106
Effac. RAW+JPEG.....	106
Effets artistiques	31
Effet vidéo.....	40
Enregistrement	125
Enregistrement audio	82, 98
Espace couleur.....	106
Etape EV	104
Etape ISO	104
Extend. LV	102
Eye-Fi	109

F

Filtre artistique	30
Filtre Bruit	104
Filtre ton pale.....	40
Firmware.....	99
Flash avec télécommande sans fil	141
Fonction mode cadran.....	101
Fonction molette/pavé	101
Format (Configurer carte).....	85
Format d'affichage.....	60

G

Grand écran de contrôle LV.....	45, 113
---------------------------------	---------

H

HDMI	102
HDR.....	53
H im/s 	101

I

iAUTO (FAUTO)	23, 26, 39
Impression	127
Info Réglage ( /Info Réglage)	102
Informations d'emplacement	121
Intervalle d'affichage.....	19
Pendant l'affichage	76
ISO	54, 104
ISO Auto	104

J

Jauge.....	22
------------	----

L

LAN sans fil	122
LCD Retroéclairé.....	103
Lecture AEL.....	104
L im/s 	101
Live Bulb.....	104
Live Guide	26, 67
Live Time	104
LIVE TIME	37
Longue durée d'exposition (BULB/TIME)	37
Lumière AF (Lumière AF)	100

M

M (Mode manuel).....	37
Menu Écran ( Menu Écran).....	99
Menu Lecture.....	96
Menu personnalisé ()	100
Menu Photo	85
Menus Installation.....	99
Mes clips.....	42
Mesure.....	54
MF	67
MF (Mise au point manuelle).....	51, 136
Mise au point continue.....	51
Mise au point manuelle (MF).....	51, 136
Mode AF	51, 100
Mode de mise au point (mode AF)	51
Mode de scène.....	28
Mode Guide.....	102
Mode Image.....	70, 87

Mode RC 	141
Mode RC (Mode RC )	141
Mode USB	103
Mode Vidéo+Photo	41
Modifier nom fichier	106
Mon Réglage	86
Multi Exposition	93
Multifonction	68

N

Niveau de batterie	17
Niv. Enregistrement	107
Noir et blanc (monochrome)	70
Grain noir et blanc	30
Nom Fichier	106

O

Ordre de partage	82
------------------	----

P

P (Mode de programme)	34
Panorama	28
Panoramique	29
Personnaliser Mode Image	102
Petite cible (petite cible AF)	48
Photographie composite	38
Photographie composite en direct	38
Photographie longue exposition	37
Photographie Time	37
PHOTO STORY	32
Photo Test	67
Pivoter	79
Pixel Mapping	151
Plage dynamique élevée (HDR-High Dynamic Range)	53
Prévisualisation	67
Priorité C/S	101
Priorité I.S. objectif	101
Priorité Live View Art	102
Priorité Réglage	106
Priorité visage AF	49, 100
Prise de vue	23
Enregistrement vidéo	40
Prise de vue	23
Prise de vue Bulb/Time	100

Prise de vue en série	58
Prise de vue par intervalles	89
Prise haute rés	60

R

Rangement	124
RAW	61
Réduc Bruit	104
Réduct. bruit parasite	107
Réduct clignotement	103
Réglage de la date/heure 	18
Réglage 	105
Réglage DPI	106
Réglage du volume	80
Réglage exposition	109
Réglage Histogramme	102
Réglage initial ( Réglage initial)	100
Réglages Composite	104
Réglages Copyright	107
Réglages écran tactile	109
Réglages intensification	103
Réglages Wi-Fi	122
Régl. ISO Auto	104
Régl. mi-course IS	101
Réinit	86
Réinit. Objectif	100
Réservation d'impression 	129
Retardateur	58

S

S (mode priorité vitesse).....	36
S-AF	51
S-AF+MF	51
SCN (mode de scène).....	23, 28
Sens de la bague MF	100
Sensibilité ISO.....	54
Sens molette/pavé.....	101
Son mise au point automatique (signal sonore).....	103
Sortie Vidéo	102
sRGB	106
Stabilisateur.....	57
Suivi AF	51
Superposition d'image.....	98
Super Spot AF (cadre de zoom AF)....	50
Synchronisation lente	64

T

Table lumineuse.....	114
Taille d'image.....	133
Image fixe	61
Vidéo.....	62
Taille Image	105
Téléconvertisseur Num.....	67, 88
Téléconvertisseur vidéo.....	41
Temps de latence	101
Temps enregist vidéo.....	89
Timer Bulb/Time	104
Touche Fonction	101
Touche INFO	22, 52, 77
Tout [WBZ]	105
TV	112

V

Veille	17, 103
Verrouillage AE.....	19, 67, 110
Verrouillage prévisualisation.....	103
Vidéo 	74, 107
Vidéos au ralenti.....	44
Vidéos en accéléré	44
Visual Image.....	99
Vitesse zoom électronique	110

W

WB.....	55, 105
---------	---------

Z

Zone AF ().....	48
--	----

OLYMPUS IMAGING AMERICA INC.

3500 Corporate Parkway, P.O. Box 610, Center Valley, PA 18034-0610, États-Unis
Tel. 484-896-5000

Support technique (États-Unis / Canada)

Aide en ligne 24/24h, 7/7 jours : <http://www.olympusamerica.com/support>
Ligne téléphonique de support : Tél. 1-800-260-1625 (appel gratuit)

Notre support technique téléphonique est ouvert de 9 à 21 heures (du lundi au vendredi) ET
<http://olympusamerica.com/contactus>
Les mises à jour du logiciel Olympus sont disponibles à l'adresse suivante :
<http://www.olympusamerica.com/digital>

OLYMPUS EUROPA SE & CO. KG

Locaux : Consumer Product Division
Wendenstrasse 14-18, 20097 Hamburg, Allemagne
Tél. : +49 40-23 77 3-0 / Fax : +49 40-23 07 61

Livraisons de marchandises : Modul H, Willi-Bleicher Str. 36, 52353 Düren, Allemagne
Adresse postale : Postfach 10 49 08, 20034 Hamburg, Allemagne

Support technique européen :

Visitez notre site à l'adresse <http://www.olympus-europa.com>

ou appelez le NUMÉRO D'APPEL GRATUIT * : **00800 - 67 10 83 00**

pour l'Autriche, la Belgique, la République tchèque, le Danemark, la Finlande,
la France, l'Allemagne, le Luxembourg, les Pays-Bas, la Norvège, la Pologne,
le Portugal, la Russie, l'Espagne, la Suède, la Suisse, le Royaume-Uni

* Notez que certains opérateurs de services de téléphonie (mobile) n'autorisent pas
l'accès ou exigent un préfixe supplémentaire pour les numéros commençant par +800.

Pour tous les pays européens non mentionnés ou si vous ne pouvez pas obtenir
la communication avec le numéro ci-dessus, appelez l'un des numéros suivants
NUMÉROS D'APPEL PAYANTS : **+49 40 - 237 73 899**