

■ DVD Home Theatre ■ System

Mode d'emploi

DAV-DZ260



HDMI



SUPER AUDIO CD



MP3

AVERTISSEMENT

Pour réduire les risques d'incendie ou d'électrocution, gardez cet appareil à l'abri de la pluie et de l'humidité.

N'installez pas l'appareil dans un espace confiné comme dans une bibliothèque ou un meuble encastré. Pour éviter les incendies, n'obstruez pas la ventilation de l'appareil avec un journal, une nappe, une tenture, etc. Ne posez pas non plus de bougie allumée sur l'appareil.

Pour prévenir tout risque d'incendie ou d'électrocution, ne placez pas d'objets remplis de liquides, comme des vases, sur l'appareil.

Les piles ou les appareils contenant des piles ne doivent pas être exposés à une chaleur excessive, notamment aux rayons directs du soleil ou à un appareil de chauffage, par exemple.

Usage intérieur exclusif.

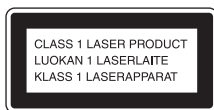

Cet appareil fait partie des produits CLASS 1 LASER. Cette indication figure sur à l'extérieur, au dos de l'appareil.



Traitement des appareils électriques et électroniques en fin de vie (Applicable dans les pays de l'Union Européenne et aux autres pays européens disposant de systèmes de collecte sélective)

Ce symbole, apposé sur le produit ou sur son emballage, indique que ce produit ne doit pas être traité avec les déchets ménagers. Il doit être remis à un point de collecte approprié pour le recyclage des équipements électriques et électroniques. En s'assurant que ce produit est bien mis au rebut de manière appropriée, vous aiderez à prévenir les conséquences négatives potentielles pour l'environnement et la santé humaine. Le recyclage des matériaux aidera à préserver les ressources naturelles. Pour toute information supplémentaire au sujet du recyclage de ce produit, vous pouvez contacter votre municipalité, votre déchetterie ou le magasin où vous avez acheté le produit.



Elimination des piles et accumulateurs usagés (Applicable dans les pays de l'Union Européenne et aux autres pays européens

disposant de systèmes de collecte sélective)

Ce symbole, apposé sur les piles et accumulateurs ou sur les emballages, indique que les piles et accumulateurs fournis avec ce produit ne doivent pas être traités comme de simples déchets ménagers. En vous assurant que ces piles et accumulateurs sont mis au rebut de façon appropriée, vous participez activement à la prévention des conséquences négatives que leur mauvais traitement pourrait provoquer sur l'environnement et sur la santé humaine. Le recyclage des matériaux contribue par ailleurs à la préservation des ressources naturelles. Pour les produits qui pour des raisons de sécurité, de performance ou d'intégrité de données nécessitent une connexion permanente à une pile ou à un accumulateur, il conviendra de vous rapprocher d'un service technique qualifié pour effectuer son remplacement. En rapportant votre appareil électrique en fin de vie à un point de collecte approprié vous vous assurez que la pile ou l'accumulateur incorporé sera traité correctement. Pour tous les autres cas de figure et afin d'enlever les piles ou accumulateurs en toute sécurité de votre appareil, reportez-vous au manuel d'utilisation. Rapporter les piles ou accumulateurs usagés au point de collecte approprié pour le recyclage. Pour toute information complémentaire au sujet du recyclage de ce produit ou des piles et accumulateurs, vous pouvez contacter votre municipalité, votre déchetterie locale ou le point de vente où vous avez acheté ce produit.

Le fabricant de ce produit est Sony Corporation, 1-7-1 Konan Minato-ku Tokyo, 108-0075 Japon. Le représentant autorisé pour les questions de compatibilité électromagnétique (EMC) et la sécurité des produits est Sony Deutschland GmbH, Hedelfinger Strasse 61, 70327 Stuttgart, Allemagne. Pour toute question relative au SAV ou à la garantie, merci de bien vouloir vous référer aux coordonnées contenues dans les documents relatifs au SAV ou la garantie.

Précautions

Sources d'alimentation

- Le cordon d'alimentation doit être remplacé exclusivement dans l'atelier de service qualifié.
- L'appareil n'est pas déconnecté de la source d'alimentation tant qu'il reste branché sur la prise murale, même si l'appareil proprement dit a été mis hors tension.
- Installez ce système de façon à pouvoir débrancher immédiatement le cordon d'alimentation de la prise murale en cas de problème.

A propos de ce mode d'emploi

- Les instructions contenues dans le présent mode d'emploi décrivent les commandes de la télécommande. Vous pouvez également utiliser les commandes de l'appareil, si elles portent le même nom ou un nom analogue à celles de la télécommande.
- Les paramètres du menu de commande peuvent varier suivant la région.
- « DVD » peut être utilisé comme terme générique pour un DVD VIDEO, un DVD+RW/DVD+R, ainsi qu'un DVD-RW/DVD-R.
- Les mesures sont exprimées en pieds (ft) pour les modèles nord-américains.
- Le paramètre par défaut est souligné.

Table des matières

A propos de ce mode d'emploi	3
Disques compatibles	5

Préparation

Etape 1 : Positionnement du système	11
Etape 2 : Raccordement du système	14
Etape 3 : Exécution de l'Installation rapide	21
Etape 4 : Reproduction du son par toutes les enceintes	24

Réglage du son

Reproduction du son surround à l'aide du mode de décodage	26
Sélection du mode son	28
Reproduction d'un son diffusé en multiplex	28

Disque

Lecture d'un disque	29
Utilisation du mode de lecture	35
Recherche/sélection d'un disque	38
Lecture de fichiers MP3/fichiers image JPEG	40
Lecture de vidéos DivX®	44
Réglage du décalage entre l'image et le son	46
Restriction de la lecture du disque	47
Utilisation de l'écran d'installation	49

Tuner

Présélection des stations de radio	57
Ecoute de la radio	58
Utilisation du système RDS (Radio Data System)	60

Commande pour HDMI/ Périphérique audio externe

Utilisation de la fonction Commande pour HDMI pour « BRAVIA » Sync	61
Lecture de fichiers audio/fichiers image JPEG d'un périphérique USB	64
Mémorisation de morceaux de musique sur un périphérique USB	71
Périphériques USB compatibles	74

Utilisation de l'adaptateur DIGITAL MEDIA PORT	75
--	----











Fonctions complémentaires

Obtention d'un son surround optimal dans une pièce	76
Etalonnage automatique des réglages corrects	77
Commande du téléviseur avec la télécommande fournie	78
Utilisation de l'effet sonore	79
Utilisation de la minuterie d'endormissement	79
Modification de la luminosité de l'affichage du panneau frontal	80
Affichage d'informations relatives au disque	81
Retour aux réglages par défaut	83

Informations complémentaires

Précautions	85
Remarques sur les disques	86
Dépannage	87
Fonction d'auto-diagnostic	96
Spécifications	97
Glossaire	98
Liste des codes de langue	101
Index des composants et des commandes	102
Utilisation de l'affichage du menu de commande	106
Index	110

Disques compatibles

Type	Logo des disques	Caractéristiques	icône
DVD VIDEO	     	<ul style="list-style-type: none"> • DVD VIDEO • DVD-R/DVD-RW au format DVD VIDEO ou en mode vidéo • DVD+R/DVD+RW au format DVD VIDEO 	DVD-V
Mode VR (enregistrement vidéo)	 	<ul style="list-style-type: none"> • DVD-R/DVD-RW au format VR (enregistrement vidéo) (à l'exception des DVD-R DL) 	DVD-VR
Super Audio CD	 SUPER AUDIO CD	<ul style="list-style-type: none"> • Super Audio CD 	Super Audio CD
CD VIDEO		<ul style="list-style-type: none"> • CD VIDEO (Ver. 1.1 et 2.0) • Super VCD • CD-R/CD-RW/CD-ROM au format CD vidéo ou Super VCD 	VIDÉO CD
CD		<ul style="list-style-type: none"> • CD audio • CD-R/CD-RW au format CD audio 	CD
DATA CD	–	<ul style="list-style-type: none"> • CD-R/CD-RW/CD-ROM au format DATA CD, contenant des fichiers MP3¹⁾ ainsi que des fichiers image JPEG²⁾ et des fichiers vidéo DivX³⁾⁴⁾⁵⁾, et conformes à la norme ISO 9660⁶⁾ Level 1/Level 2 ou Joliet (format étendu) 	DATA-CD
DATA DVD	–	<ul style="list-style-type: none"> • DVD-ROM/DVD-R/DVD-RW/DVD+R/DVD+RW au format DATA DVD, contenant des fichiers MP3¹⁾, des fichiers image JPEG²⁾ ainsi que des fichiers vidéo DivX³⁾⁴⁾⁵⁾, et conformes à la norme UDF (Universal Disk Format) 	DATA DVD

- ¹)MP3 (MPEG1 Audio Layer 3) est un format standard de compression des données audio défini par ISO/MPEG. Les fichiers MP3 doivent être au format MPEG1 Audio Layer 3.
- ²)Les fichiers image JPEG doivent être conformes au format de fichier d'image DCF. (DCF "Design rule for Camera File System" : normes d'image pour les appareils photo numériques réglementées par la Japan Electronics and Information Technology Industries Association (JEITA).)
- ³)Sauf sur les modèles du Royaume-Uni et d'Amérique du Nord.
- ⁴)DivX[®] est une technologie de compression de fichier vidéo développée par DivX, Inc.
- ⁵)DivX, DivX Certified et les logos associés sont des marques commerciales de DivX, Inc. qui sont utilisées sous licence.
- ⁶)Format logique de fichiers et dossiers sur CD-ROM, défini par l'ISO (International Organization for Standardization).
Les logos « DVD-RW », « DVD+RW », « DVD+R », « DVD VIDEO » et « CD » sont des marques.

Exemples de disques non reconnus par votre système

Le système n'est pas en mesure de lire les disques suivants :

- les CD-ROM/CD-R/CD-RW autres que ceux enregistrés dans les formats répertoriés à la page 5 ;
 - les CD-ROM enregistrés au format PHOTO CD ;
 - les sections de données des CD-Extra ;
 - les CD graphiques ;
 - les DVD audio ;
 - les DATA DVD qui ne contiennent pas de fichiers MP3, de fichiers image JPEG ou de fichiers vidéo DivX* ;
- * Sauf sur les modèles du Royaume-Uni et d'Amérique du Nord.
- les DVD-RAM.

En outre, le système n'est pas en mesure de lire les disques suivants :

- les DVD VIDEO ayant un code local différent (page 7) ;
- les disques de forme non standard (par exemple, en forme de carte ou de cœur) ;
- les disques recouverts de papier ou d'autocollants ;
- les disques sur lesquels il reste des traces de bande adhésive ou de cellophane.

Remarque sur les CD-R/CD-RW/DVD-R/DVD-RW/DVD+R/DVD+RW

Dans certains cas, les CD-R/CD-RW/DVD-R/DVD-RW/DVD+R/DVD+RW ne peuvent pas être reproduits sur ce système en raison de la qualité de l'enregistrement, de l'état du disque, ou encore des caractéristiques de l'enregistreur ou du logiciel d'enregistrement.

Le disque ne peut pas être lu s'il n'a pas été correctement finalisé. Pour obtenir davantage d'informations, consultez le mode d'emploi de l'appareil d'enregistrement.

Remarquez que certaines fonctions de lecture risquent de ne pas fonctionner avec certains DVD+RW/DVD+R, même s'ils sont correctement finalisés. Dans ce cas, visionnez le disque en mode de lecture normale. Par ailleurs, il n'est pas possible de lire certains DATA CD/DATA DVD créés au format Packet Write (écriture par paquets).

Disques audio encodés par des technologies de protection des droits d'auteur

Cet appareil est conçu pour la lecture de disques conformes à la norme Compact Disc (CD).

Récemment, des disques audio encodés par des technologies de protection des droits d'auteur ont été mis en vente par certaines maisons de disques. Veuillez noter que, parmi ces disques, certains ne sont pas conformes à la norme CD et qu'il est possible qu'ils ne puissent pas être lus sur cet appareil.

Remarque sur les DualDiscs

Un DualDisc est un disque double face qui comporte les données d'un DVD sur une face et des données audio numériques sur l'autre face. La face du contenu audio des DualDiscs n'étant pas conforme à la norme Compact Disc (CD), la lecture de ces disques sur cet appareil n'est pas garantie.

A propos des CD multi-session

- Ce système peut lire un CD multi-session lorsqu'un fichier MP3 est contenu dans la première session. Tous les fichiers MP3, enregistrés dans les sessions suivantes, peuvent également être lus.
- Le système peut lire un CD multi-session lorsqu'un fichier image JPEG est contenu dans la première session. Tous les fichiers image JPEG, enregistrés dans les sessions suivantes, peuvent également être lus.
- Si des fichiers MP3 et des fichiers image JPEG au format de CD musical ou au format de CD vidéo sont enregistrés dans la première session, seule cette dernière est lue.

Code local

Votre système est identifié par un code local indiqué à l'arrière de l'appareil et il ne peut lire que les DVD identifiés par un code local identique.

Les DVD VIDEO identifiés par  peuvent également être lus sur ce système.

Si vous tentez de lire un autre DVD VIDEO, le message [Lecture de ce disque interdite en raison des limites de zone.] apparaît sur l'écran du téléviseur. Suivant les DVD VIDEO, il se peut qu'aucune indication de code local ne soit fournie, même si la lecture des DVD VIDEO est interdite par les limites de zone.

Remarque sur les opérations de lecture des DVD et CD VIDEO

Certaines opérations de lecture de DVD ou de CD VIDEO peuvent avoir été intentionnellement définies par les éditeurs de logiciels. Etant donné que ce système lit des DVD et des CD VIDEO conformément au contenu défini par les éditeurs de logiciels, il se peut que certaines fonctions de lecture ne soient pas accessibles. Veuillez à lire les instructions fournies avec les DVD ou les CD VIDEO.

Copyrights

Ce produit intègre une technologie de protection des droits d'auteur couverte par des brevets américains, ainsi que par d'autres droits sur la propriété intellectuelle. L'emploi de cette technologie de protection des droits d'auteur doit faire l'objet d'une autorisation par Macrovision et est exclusivement destiné à une utilisation dans le cercle familial et à d'autres systèmes de visualisation limités, sauf autorisation contraire de Macrovision. Toute étude ingénieriale inverse ou tout désassemblage est interdit.

Ce système dispose du décodeur surround à matrice adaptative Dolby* Digital et Dolby Pro Logic (II) et du DTS** Digital Surround System.

* Fabriqué sous licence de Dolby Laboratories.

Les termes « Dolby » et « Pro Logic », ainsi que le sigle double D sont des marques commerciales de Dolby Laboratories.

** Fabriqué sous licence de DTS, Inc.

« DTS » et « DTS Digital Surround » sont des marques déposées de DTS, Inc.

Ce système intègre la technologie High-Definition Multimedia Interface (HDMI™).

HDMI, le logo HDMI et High-Definition Multimedia Interface sont des marques ou des marques déposées de HDMI Licensing LLC.

« BRAVIA » et **BRAVIA** sont des marques de Sony Corporation.

Déballage

- Enceintes avant (2) et enceintes surround (2)



- Enceinte centrale (1)

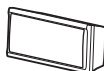

- Caisson de graves (1)

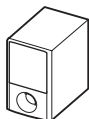

- Antenne cadre AM (1)



- Fil d'antenne FM (1)

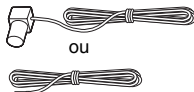

- Cordons d'enceinte (6, rouge/blanc/vert/gris/bleu/violet)



- Télécommande (1)



- Piles R6 (AA) (2)



- Micro d'étalonnage (1)



- Tampons (1 jeu)



- Mode d'emploi
- Raccordements des enceintes et du téléviseur (carte)

Insertion des piles dans la télécommande

Insérez deux piles R6 (AA) (fournies) en faisant correspondre les pôles \oplus et \ominus des piles avec les signes représentés à l'intérieur du compartiment. Pour utiliser la télécommande, dirigez-la vers le capteur de télécommande  de l'appareil.

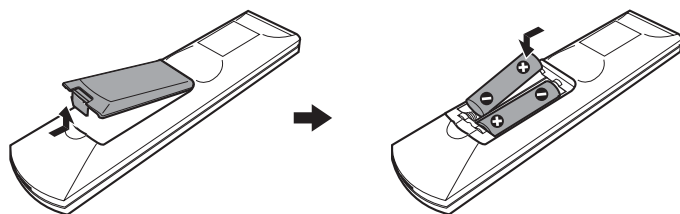

Remarque

- Ne laissez pas la télécommande dans un endroit extrêmement chaud ou humide.
- N'utilisez pas simultanément une pile neuve et une pile usagée.
- Ne laissez rien tomber dans le boîtier de la télécommande, en particulier lorsque vous remplacez les piles.
- N'exposez pas le capteur de télécommande à la lumière directe du soleil ou d'une lampe. Vous risqueriez de l'endommager.
- Si vous ne prévoyez pas d'utiliser la télécommande pendant une période prolongée, retirez les piles pour éviter qu'elles fuient et génèrent de la corrosion, endommageant ainsi la télécommande.

Fixation des tampons au caisson de graves

Fixez les tampons (fournis) sur le dessous du caisson de graves pour le stabiliser et l'empêcher de glisser.

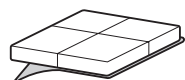

Retirez les tampons du siège de montage.

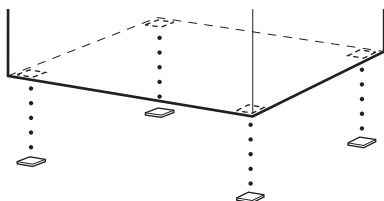

Etape 1 : Positionnement du système

Pour optimiser le son surround, toutes les enceintes, hormis le caisson de graves, doivent être à la même distance de la position d'écoute (A).

Ce système vous permet toutefois de rapprocher l'enceinte centrale jusqu'à 1,6 mètre (5 pi.) (B) et les enceintes surround jusqu'à 5,0 mètres (16 pi.) (C) des enceintes avant.

Les enceintes avant peuvent être placées entre 1,0 et 7,0 mètres (3 à 23 pi.) (A) de la position d'écoute.

Disposez le système de la manière illustrée ci-dessous.

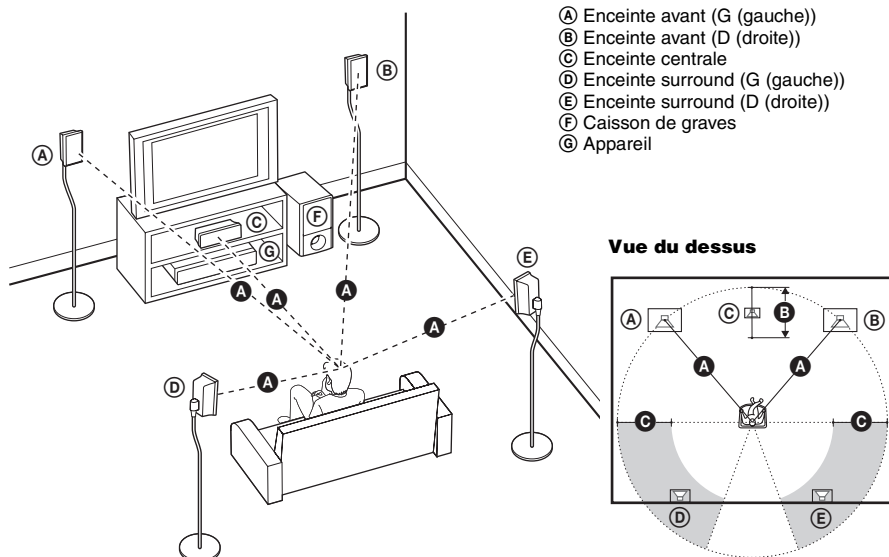

Remarque

- N'installez pas les enceintes en position inclinée.
- N'installez pas les enceintes dans des endroits :
 - très chauds ou très froids ;
 - sales ou poussiéreux ;
 - très humides ;
 - soumis à des vibrations ;
 - soumis aux rayons directs du soleil.
- Faites attention lors de la mise en place des enceintes et/ou des supports d'enceinte fixés aux enceintes si le plancher est traité (ciré, encaustiqué, poli, etc.), car cela peut provoquer une décoloration ou des taches.
- N'utilisez pas de tampons abrasifs, de poudre à récurer ou de solvant tel que l'alcool ou la benzine.
- Ne vous appuyez pas contre les enceintes et ne vous accrochez pas à celles-ci, car elles risqueraient alors de tomber.

Conseil

- Sony conseille d'adapter ces réglages lorsque vous modifiez la position des enceintes. Pour plus de détails, reportez-vous aux sections « Obtention d'un son surround optimal dans une pièce » (page 76) et « Etalonnage automatique des réglages corrects » (page 77).

Pour installer les enceintes au mur

Avant d'installer les enceintes au mur, accordez le cordon d'enceinte à l'enceinte.

Veillez à faire correspondre les cordons d'enceinte aux bornes appropriées des enceintes : le cordon d'enceinte doté du tube coloré à correspond à \oplus et le cordon d'enceinte dépourvu de tube coloré correspond à \ominus

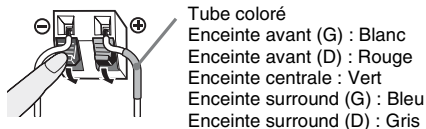

1 Préparez des vis (non fournies) adaptées à l'orifice situé au dos de chaque enceinte. Reportez-vous aux illustrations ci-dessous.

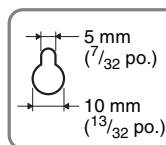
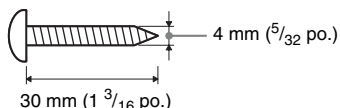

Orifice situé au dos de l'enceinte

2 Fixez les vis au mur.

Pour l'enceinte centrale

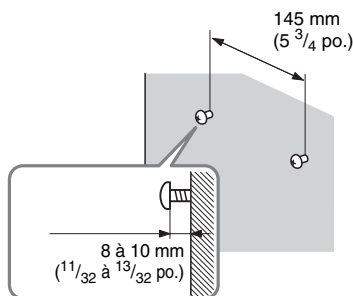

Pour les autres enceintes

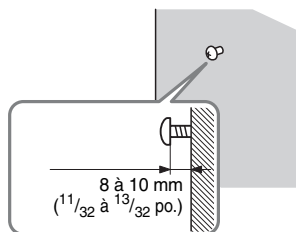

3 Accrochez les enceintes aux vis.

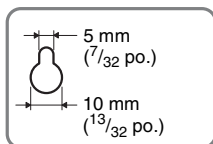

Orifice situé au dos de l'enceinte

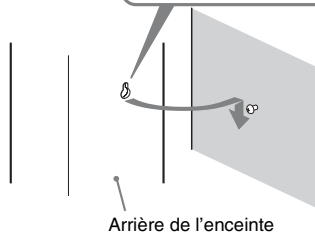

Remarque

- Utilisez des vis adaptées au matériau et à la résistance du mur. Comme les plaques de plâtre sont particulièrement fragiles, fixez fermement les vis à une poutre et fixez-les au mur. Installez les enceintes sur une paroi verticale et plate équipée d'un renforcement.
- Adressez-vous à un magasin de bricolage ou à un installateur pour connaître le matériau du mur ou les vis à utiliser.
- Sony ne peut être tenu responsable de tout accident ou dégât entraîné par une installation incorrecte, une résistance insuffisante du mur, une mauvaise fixation des vis, une catastrophe naturelle, etc.

Etape 2 : Raccordement du système

Reportez-vous au schéma de raccordement ci-dessous et lisez les informations complémentaires ① à ⑤ des pages qui suivent.

Remarque

- Veillez à ce que les raccordements soient corrects afin d'éviter les bruits et les ronflements.
- Lorsque vous raccordez un autre composant équipé d'une commande du volume, augmentez le volume des autres composants jusqu'à un niveau où le son n'est pas déformé.

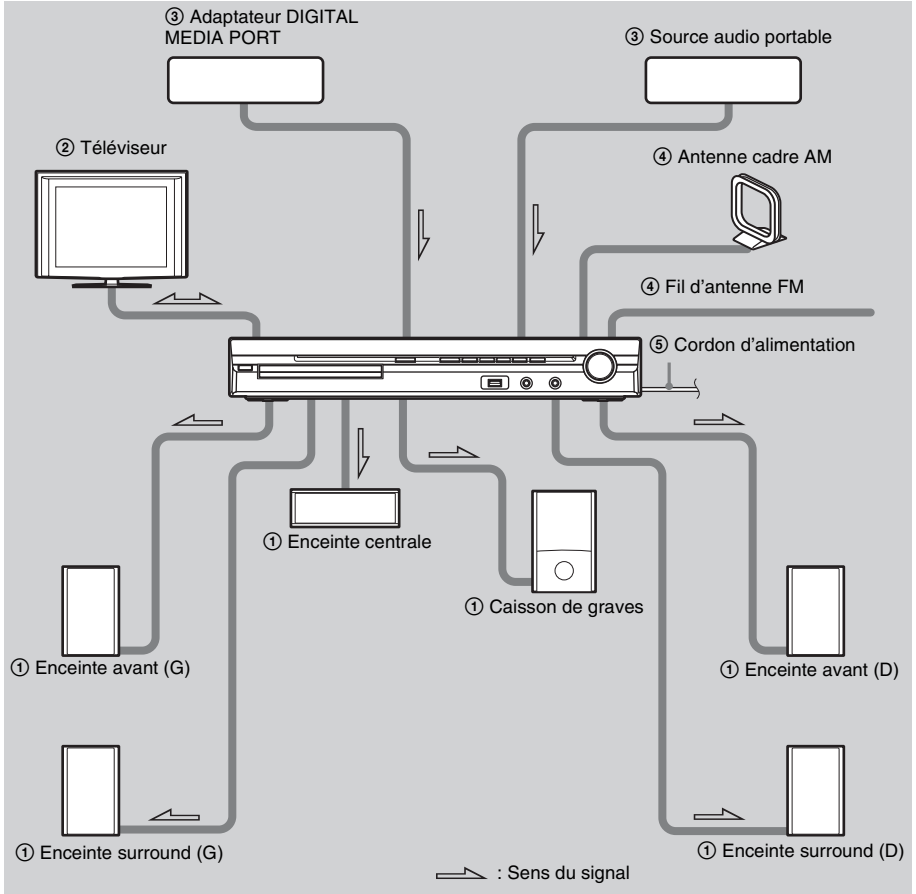

① Raccordement des enceintes

Le connecteur et le tube coloré des cordons des enceintes sont de la même couleur que l'étiquette des prises à raccorder. Veillez à faire correspondre les cordons d'enceinte aux bornes appropriées des enceintes : le cordon d'enceinte doté du tube coloré à correspond à \oplus et le cordon d'enceinte dépourvu de tube coloré correspond à \ominus . Ne coincez pas l'isolant du cordon d'enceinte dans les prises d'enceinte.

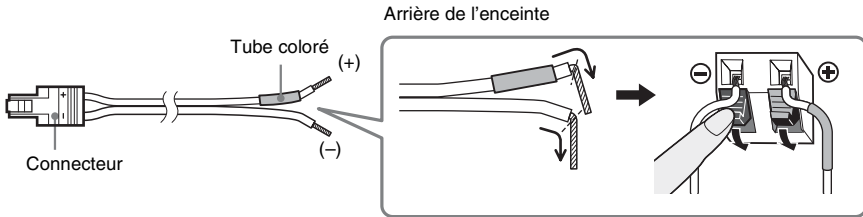

Lors du raccordement à l'appareil, insérez le connecteur jusqu'à ce qu'il émette un déclic.

Panneau arrière

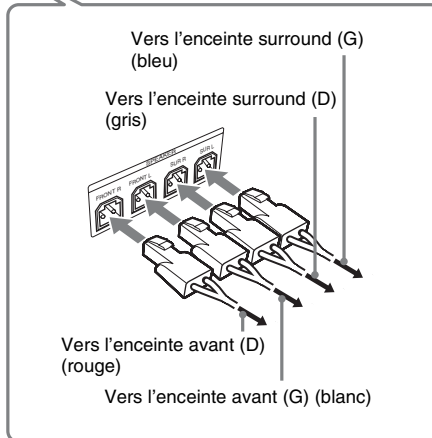
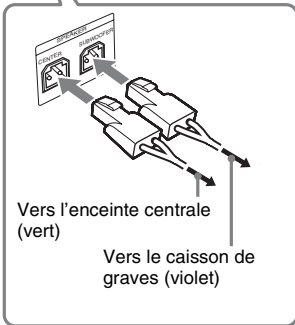
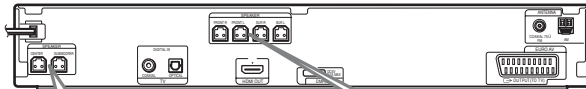

② Raccordement du téléviseur

Pour la sortie vidéo vers votre téléviseur, vérifiez les prises d'entrée du téléviseur et choisissez la méthode de connexion **A** ou **B**. La qualité d'image s'améliore de **A** (standard) à **B** (HDMI). Si le téléviseur est équipé d'une prise de sortie coaxiale ou optique numérique, vous pouvez améliorer la qualité du son en le raccordant à l'aide du cordon numérique (**A**).

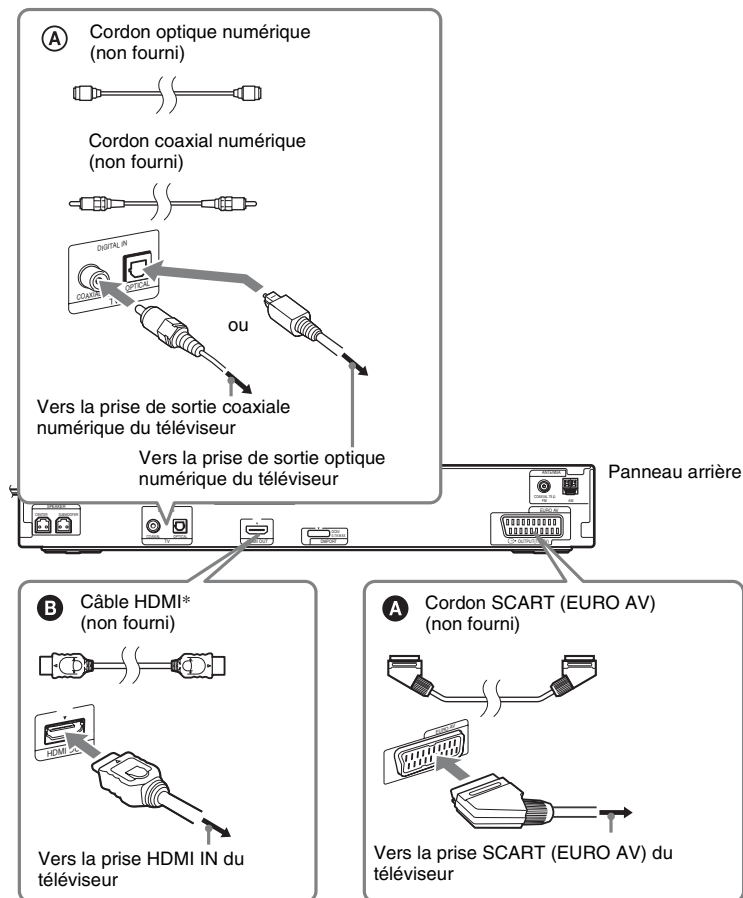

* HDMI (High-Definition Multimedia Interface)

Si votre téléviseur est équipé d'une prise HDMI, utilisez cette connexion et sélectionnez le type de signal de sortie (page 23).

Remarque

- Pendant la fonction « DMPORT », les signaux vidéo ne sont pas reproduits par la prise HDMI OUT.
- Le système peut recevoir à la fois les signaux numériques et analogiques. Les signaux numériques ont la priorité sur les signaux analogiques. (COAXIAL est prioritaire sur OPTICAL.) Si le signal numérique s'arrête, le signal analogique est traité après 2 secondes.

③ Raccordement des autres composants

Vous pouvez écouter le son du composant raccordé à l'aide des six enceintes du système.

- Source audio portable : **A**
- Adaptateur DIGITAL MEDIA PORT : **B**

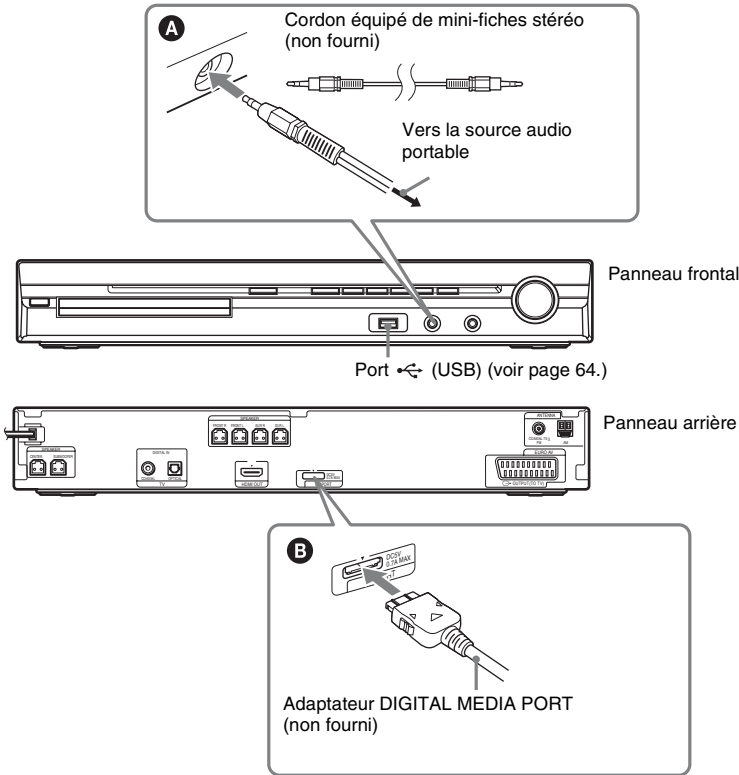

Pour raccorder l'adaptateur DIGITAL MEDIA PORT

Raccordez un adaptateur DIGITAL MEDIA PORT (non fourni) à la prise DMPORT. Pour plus de détails, reportez-vous à la section « Utilisation de l'adaptateur DIGITAL MEDIA PORT » (page 75).

Remarque

- Raccordez l'adaptateur DIGITAL MEDIA PORT de sorte que les repères ▼ soient alignés. Lors de la déconnexion, tirez en appuyant sur **A**.

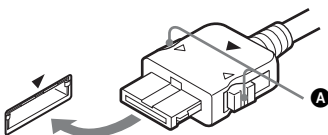

Si votre téléviseur possède plusieurs entrées audio/vidéo

Vous pouvez écouter le son à l'aide des enceintes du système via le téléviseur raccordé. Raccordez les composants comme suit.

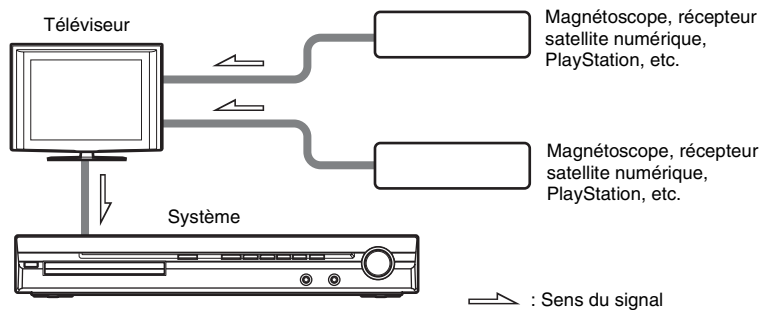

Sélectionnez le composant sur le téléviseur. Pour plus d'informations, reportez-vous au mode d'emploi du téléviseur.

Si le téléviseur ne possède pas plusieurs entrées audio/vidéo, vous devez disposer d'une table de montage pour recevoir le son provenant de plus de deux composants.

4 Raccordement de l'antenne

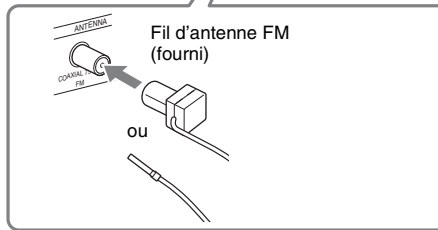
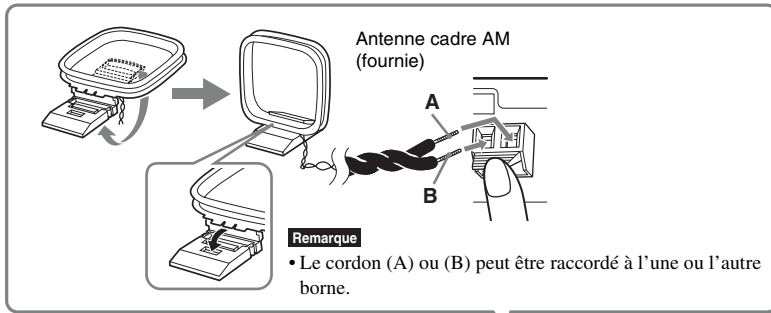

Remarque

- Ne placez pas l'antenne cadre AM et le cordon à proximité du système ou d'un autre composant audio-vidéo, car cela pourrait provoquer des parasites.
- Veillez à déplier complètement le fil d'antenne FM.
- Après avoir raccordé le fil d'antenne FM, maintenez-le aussi horizontal que possible.

Conseil

- Réglez le sens de l'antenne cadre AM pour obtenir un son AM optimal.
- Si la réception FM laisse à désirer, utilisez un câble coaxial de 75 ohms (non fourni) pour raccorder l'appareil à une antenne FM extérieure comme illustré ci-dessous.

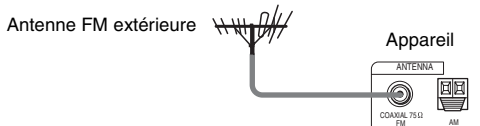

⑤ Raccordement du cordon d'alimentation

Avant de raccorder le cordon d'alimentation de l'appareil à une prise murale, raccordez toutes les enceintes à l'appareil.

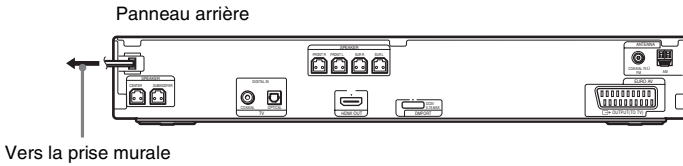

A propos de la démonstration

Lorsque vous avez branché le cordon d'alimentation, la démonstration apparaît sur l'affichage du panneau frontal.

Activation/désactivation du mode démonstration

- 1** Appuyez sur la touche I/⏻ de l'appareil.
Le système s'allume.
- 2** Appuyez sur SYSTEM MENU.
- 3** Appuyez plusieurs fois sur ↑/↓ jusqu'à ce que « DEMO » apparaisse sur l'affichage du panneau frontal, puis appuyez sur ⊕ ou sur →.
- 4** Appuyez sur ↑/↓ pour sélectionner un paramètre.
 - « DEMO ON » : activé.
 - « DEMO OFF » : désactivé.
- 5** Appuyez sur ⊕.
Le réglage est terminé.
- 6** Appuyez sur SYSTEM MENU.
Le menu Système est désactivé.

Conseil

- Quand vous achetez le système neuf, ou si celui-ci possède ses réglages par défaut d'origine (par exemple, après avoir exécuté « COLD RESET » (page 83)), vous pouvez désactiver la démonstration en appuyant simplement sur la touche I/⏻ de la télécommande.

Etape 3 : Exécution de l'Installation rapide

Pour réaliser les réglages de base en vue d'utiliser le système, procédez de la manière suivante.

Remarque

- Lorsque vous raccordez le système au téléviseur à l'aide du câble HDMI (non fourni), vous devez définir le type de sortie vidéo correspondant à votre téléviseur. Pour plus de détails, reportez-vous à la section « Choix du type de sortie vidéo adapté à votre téléviseur » (page 23).

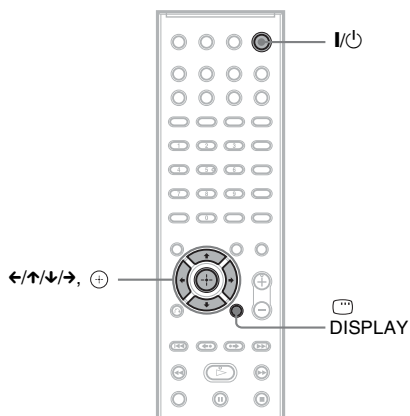

1 Mettez le téléviseur sous tension.

2 Appuyez sur I/⏻.

Remarque

- Assurez-vous que la fonction est réglée sur « DVD » (page 24).

3 Commutez le sélecteur d'entrée du téléviseur afin que le signal provenant du système apparaisse sur l'écran du téléviseur.

[Appuyez sur [ENTER] pour la INSTALLATION RAPIDE.] s'affiche au bas de l'écran du téléviseur. Si ce message n'apparaît pas, affichez à nouveau l'écran Installation rapide (page 23) et réessayez.

4 Appuyez sur ⊕ sans insérer de disque.

L'écran d'installation permettant de sélectionner la langue utilisée pour l'affichage apparaît.

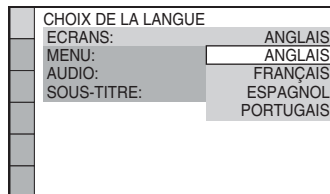

5 Appuyez sur ↑/↓ pour sélectionner une langue.

Le système affiche le menu et les sous-titres dans la langue sélectionnée.

6 Appuyez sur ⊕.

L'écran d'installation permettant de sélectionner le format d'écran du téléviseur à raccorder apparaît.

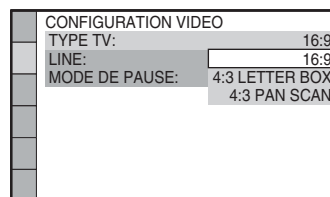

7 Appuyez sur ↑/↓ pour sélectionner le paramètre qui correspond à votre type de téléviseur.

■ Si vous disposez d'un téléviseur à écran large ou d'un téléviseur à écran 4:3 standard avec mode écran large [16:9] (page 50)

■ Si vous disposez d'un téléviseur à écran 4:3 standard [4:3 LETTER BOX] ou [4:3 PAN SCAN] (page 50)

8 Appuyez sur ⊕.

L'écran d'installation permettant de sélectionner la méthode de sortie des signaux vidéo à partir de la prise EURO AV ➔ OUTPUT (TO TV) sur le panneau arrière de l'appareil apparaît.

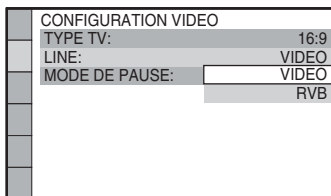

9 Appuyez sur \uparrow/\downarrow pour sélectionner la méthode de sortie des signaux vidéo.

- [VIDEO] : reproduit les signaux vidéo.
- [RVB] : reproduit les signaux RVB.

Remarque

- Si votre téléviseur n'accepte pas les signaux RVB, aucune image ne s'affiche sur l'écran du téléviseur quand vous sélectionnez [RVB]. Consultez le mode d'emploi fourni avec votre téléviseur.

10 Appuyez sur \oplus .

L'écran d'installation permettant de sélectionner la disposition des enceintes apparaît.

11 Appuyez sur \leftrightarrow pour sélectionner le schéma de disposition correspondant à la disposition effective des enceintes.

Pour plus de détails, reportez-vous à la section « Obtention d'un son surround optimal dans une pièce » (page 76).

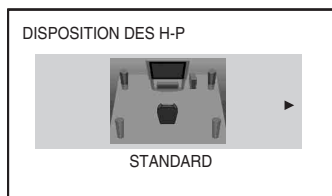

12 Appuyez sur \oplus .

13 Raccordez le micro d'étalonnage à la prise A.CAL MIC du panneau frontal.

Placez le micro d'étalonnage à hauteur d'oreille à l'aide d'un trépied (non fourni), par exemple. La face avant de chaque enceinte doit être dirigée vers le micro d'étalonnage et il ne doit y avoir aucun obstacle entre eux.

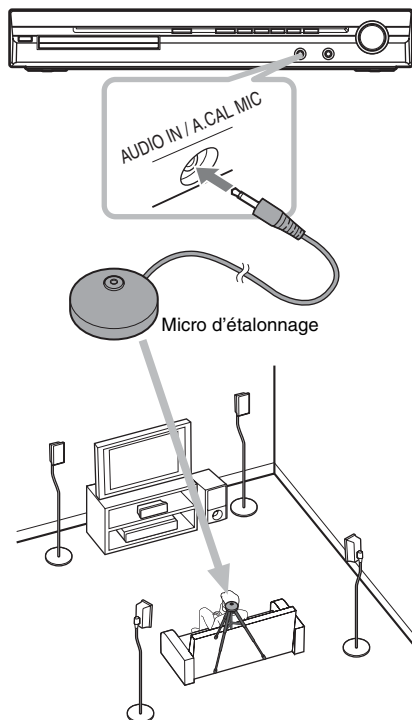

14 Appuyez sur \leftrightarrow pour sélectionner [OUI].

Remarque

- Vérifiez que le casque n'est pas raccordé à l'appareil. Vous ne pouvez pas effectuer la procédure qui suit en laissant le casque branché.

15 Appuyez sur \oplus .

L'[ETALONNAGE AUTO] commence. Ne faites pas de bruit pendant la mesure.

Remarque

- Le démarrage de l'[ETALONNAGE AUTO] entraîne l'émission d'un son de test puissant. Il n'est pas possible de diminuer le volume. Pensez aux enfants et à vos voisins !
- Évitez la zone de mesure pendant ce temps (environ 3 minutes) et évitez de faire du bruit, car vous risqueriez d'altérer le résultat.

16 Débranchez le micro d'étalonnage et appuyez sur \leftrightarrow pour sélectionner [OUI].

Remarque

- L'environnement de la pièce dans laquelle le système est installé peut affecter les mesures.
- En cas d'échec des mesures, suivez le message et recommencez l'[ETALONNAGE AUTO].

17 Appuyez sur ⊕.

L'Installation rapide est terminée. Vous avez effectué tous les raccordements et toutes les opérations d'installation.

Pour quitter l'écran Installation rapide

Appuyez sur  DISPLAY à n'importe quelle étape de la procédure.

Conseil



- Réinitialisez les réglages des enceintes si vous modifiez leur position. Reportez-vous aux sections « Obtention d'un son surround optimal dans une pièce » (page 76) et « Etalonnage automatique des réglages corrects » (page 77).
- Si vous souhaitez modifier un des paramètres, reportez-vous à la section « Utilisation de l'écran d'installation » (page 49).

Pour réafficher l'écran Installation rapide

1 Appuyez plusieurs fois sur **FUNCTION +/-** jusqu'à ce que l'indication « DVD » apparaisse sur l'affichage du panneau frontal.



2 Appuyez sur  **DISPLAY** quand le système est en mode d'arrêt.

L'affichage du menu de commande apparaît sur l'écran du téléviseur.

3 Appuyez sur  **[REGLAGE]**, puis appuyez sur .

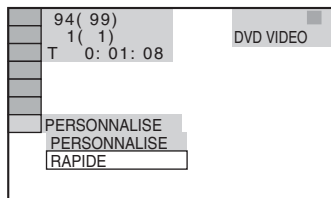
Les options de [REGLAGE] apparaissent.



4 Appuyez sur  pour sélectionner **[RAPIDE]**, puis appuyez sur .

L'écran Installation rapide apparaît.

Choix du type de sortie vidéo adapté à votre téléviseur

Sélectionnez le type de sortie vidéo du système en fonction du raccordement du téléviseur (page 16).

Pour sélectionner le type de sortie des signaux vidéo provenant de la prise HDMI OUT



Lorsque vous raccordez l'appareil et le téléviseur à l'aide du câble HDMI, sélectionnez le type de sortie des signaux vidéo provenant de la prise HDMI OUT.

Pour plus de détails, reportez-vous également au mode d'emploi fourni avec le téléviseur/projecteur, etc.



1 Appuyez plusieurs fois sur **FUNCTION +/-** jusqu'à ce que l'indication « DVD » apparaisse sur l'affichage du panneau frontal.

2 Appuyez sur  **DISPLAY** quand le système est en mode d'arrêt.



L'affichage du menu de commande apparaît sur l'écran du téléviseur.

3 Appuyez sur  pour sélectionner  **[REGLAGE]**, puis appuyez sur .

Les options de [REGLAGE] apparaissent.

4 Appuyez sur  pour sélectionner **[PERSONNALISE]**, puis appuyez sur .

L'écran d'installation apparaît.

5 Appuyez sur  pour sélectionner **[CONFIGURATION HDMI]**, puis appuyez sur .

Les options de [CONFIGURATION HDMI] apparaissent.

6 Appuyez sur  pour sélectionner **[RESOLUTION HDMI]**, puis appuyez sur .

7 Appuyez sur \uparrow/\downarrow pour sélectionner le paramètre souhaité, puis appuyez sur \oplus .

- [AUTO (1920 × 1080p)] : le système reproduit le signal vidéo optimal pour le téléviseur raccordé.
- [1920 × 1080i] : le système reproduit des signaux vidéo 1 920 × 1 080i*.
- [1280 × 720p] : le système reproduit des signaux vidéo 1 280 × 720p*.
- [720 × 480p]** : le système reproduit des signaux vidéo 720 × 480p*.

* i : entrelacé, p : progressif

** En fonction du modèle du pays, [720 × 576p] peut s'afficher.

Remarque

- Lorsque « HDMI » s'allume sur l'affichage du panneau frontal, les images d'un format différent de [720 × 480p] ou [720 × 576p] sont étirées verticalement.

Etape 4 : Reproduction du son par toutes les enceintes

Le son du lecteur DVD, du téléviseur ou du magnétoscope peut être reproduit par toutes les enceintes de ce système.

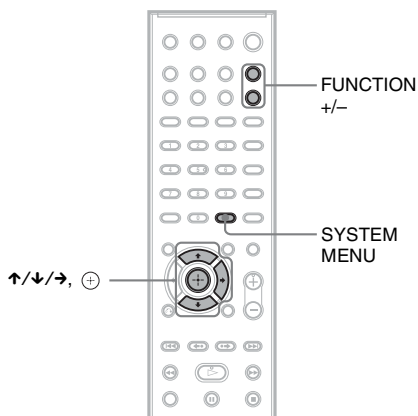

1 Appuyez plusieurs fois sur **FUNCTION +/-** jusqu'à ce que la fonction souhaitée apparaisse sur l'affichage du panneau frontal.

A chaque pression sur **FUNCTION +/-**, la fonction change comme suit.

« DVD » → « TUNER FM » →
 « TUNER AM » → « USB » → « TV »
 → « DMPORT » → « AUDIO » → ...

Fonction	Source
« DVD »	Disque lu par le système
« TUNER FM »/ « TUNER AM »	Radio FM/AM (page 57)
« USB »	Périphérique USB (page 64)
« TV »	Téléviseur
« DMPORT »	Adaptateur DIGITAL MEDIA PORT (page 75)

Fonction	Source
« AUDIO »	Source audio portable (raccordée à la prise AUDIO IN située sur le panneau frontal)

Remarque

- Quand vous utilisez la prise TV (COAXIAL ou OPTICAL DIGITAL IN) (connexion numérique), la connexion numérique a la priorité.

- 2 Appuyez sur SYSTEM MENU.**
- 3 Appuyez plusieurs fois sur ↑/↓ jusqu'à ce que « DEC. MODE » apparaisse sur l'affichage du panneau frontal, puis appuyez sur ⊕ ou sur →.**
- 4 Appuyez plusieurs fois sur ↑/↓ jusqu'à ce que le mode de décodage souhaité apparaisse sur l'affichage du panneau frontal.**

Si vous souhaitez reproduire le son du téléviseur ou le son stéréo d'une source à 2 canaux par l'intermédiaire des six enceintes, sélectionnez le mode de décodage « PRO LOGIC », « PLII MOVIE » ou « PLII MUSIC ».

Pour plus de détails, reportez-vous à la page 26.

- 5 Appuyez sur ⊕.**
Le réglage est terminé.
- 6 Appuyez sur SYSTEM MENU.**
Le menu Système est désactivé.

Remarque

- Selon votre téléviseur, il peut être nécessaire de désactiver le haut-parleur de votre téléviseur pour bénéficier du son surround du système.

Conseil

- Vous pouvez améliorer la qualité du son lorsque vous écoutez des fichiers audio provenant d'une source audio portable.
Appuyez sur FUNCTION +/- pour sélectionner « AUDIO ». Raccordez la source audio portable. Sélectionnez « A.F.D. STD » pour « DEC. MODE ». Pour annuler, sélectionnez une option différente de « A.F.D. STD ».

Modification du niveau d'entrée du son à partir des composants raccordés

Une déformation peut se produire lors de l'écoute d'un composant raccordé à la prise EURO AV ⇨ OUTPUT (TO TV) située sur le panneau arrière ou à la prise AUDIO IN située sur le panneau frontal. Il ne s'agit pas d'un dysfonctionnement et cela dépend du composant raccordé.

Pour éviter cette déformation, réduisez le niveau d'entrée de l'appareil.

- 1 Appuyez plusieurs fois sur FONCTION +/- jusqu'à ce que l'indication « TV » ou « AUDIO » apparaisse sur l'affichage du panneau frontal.**
- 2 Appuyez sur SYSTEM MENU.**
- 3 Appuyez plusieurs fois sur ↑/↓ jusqu'à ce que « ATTENUATE » apparaisse sur l'affichage du panneau frontal, puis appuyez sur ⊕ ou sur →.**
- 4 Appuyez sur ↑/↓ pour sélectionner un paramètre.**
 - « ATT ON » : vous pouvez atténuer le niveau d'entrée. Le niveau de sortie est modifié.
 - « ATT OFF » : niveau d'entrée normal.
- 5 Appuyez sur ⊕.**
Le réglage est terminé.
- 6 Appuyez sur SYSTEM MENU.**
Le menu Système est désactivé.

Reproduction du son surround à l'aide du mode de décodage

Vous pouvez profiter du son surround en sélectionnant simplement l'un des modes de décodage préprogrammés du système. Ils vous permettent de découvrir chez vous l'acoustique exaltante et puissante des salles de cinéma.

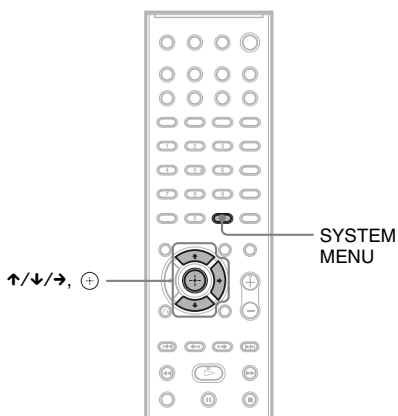

- 1** Appuyez sur SYSTEM MENU.
- 2** Appuyez plusieurs fois sur ↑/↓ jusqu'à ce que « DEC. MODE » apparaisse sur l'affichage du panneau frontal, puis appuyez sur ⊕ ou sur →.
- 3** Appuyez plusieurs fois sur ↑/↓ jusqu'à ce que le mode de décodage souhaité apparaisse sur l'affichage du panneau frontal.

Affichage	Mode de décodage	Effet
« A.F.D. STD »	AUTO FORMAT DIRECT STANDARD	Présente le son tel qu'il a été enregistré/encodé. Selon la source, les enceintes qui reproduisent le son peuvent varier.
« A.F.D. MULTI »	AUTO FORMAT DIRECT MULTI	Source à 2 canaux : le son enregistré au format 2 canaux (canaux avant gauche et droit) est également affecté aux canaux surround gauche et droit. Ce mode reproduit le son à partir des enceintes avant gauche et droite, des enceintes surround gauche et droite et du caisson de graves. L'enceinte centrale ne reproduit pas le son. Source multicanaux : selon la source, les enceintes qui reproduisent le son peuvent varier.
« PRO LOGIC »	Dolby Pro Logic	Applique le décodage Pro Logic au signal d'entrée et simule le son surround à partir de sources limitées à 2 canaux. Ce mode reproduit le son à partir de toutes les enceintes et du caisson de graves. Selon la source, il se peut que le son ne soit pas reproduit à partir de toutes les enceintes.

Affichage	Mode de décodage	Effet
« PLII MOVIE »	Dolby Pro Logic II MOVIE	Applique le décodage Pro Logic II Movie au signal d'entrée et produit cinq canaux de sortie à bande passante complète à partir de sources limitées à 2 canaux. Ce paramètre est idéal pour regarder des vidéos de films doublés ou de vieux films. Ce mode reproduit le son à partir de toutes les enceintes et du caisson de graves. Selon la source, il se peut que le son ne soit pas reproduit à partir de toutes les enceintes.
« PLII MUSIC »	Dolby Pro Logic II MUSIC	Applique le décodage Pro Logic II Music au signal d'entrée et produit cinq canaux de sortie à bande passante complète à partir de sources limitées à 2 canaux. Ce paramètre est idéal pour les sources stéréo normales telles que les CD. Ce mode reproduit le son à partir de toutes les enceintes et du caisson de graves. Selon la source, il se peut que le son ne soit pas reproduit à partir de toutes les enceintes.
« 2CH STEREO »	2 CHANNEL STEREO	Reproduit le son à partir des enceintes avant gauche et droite et du caisson de graves. Les formats surround multicanaux sont remixés en 2 canaux.
« HP 2CH »	HEADPHONE 2 CHANNEL STEREO	Reproduit le son à partir des canaux gauche et droit du casque. Les formats surround multicanaux sont remixés en 2 canaux.
« HP VIRTUAL »	HEADPHONE VIRTUAL	Reproduit le son au format surround à partir des canaux gauche et droit du casque. Ce mode n'est effectif que pendant la lecture d'une source multicanaux.

4 Appuyez sur .

Le réglage est terminé.

5 Appuyez sur SYSTEM MENU.

Le menu Système est désactivé.

Pour désactiver l'effet surround

Sélectionnez « A.F.D. STD » ou « 2CH STEREO » pour « DEC. MODE ».

Remarque

- Lorsque le signal d'entrée provient d'une source multicanaux, « PRO LOGIC », « PLII MOVIE » et « PLII MUSIC » sont annulés et la source multicanaux est reproduite directement.
- En présence d'un son diffusé bilingue, « PRO LOGIC », « PLII MOVIE » et « PLII MUSIC » sont sans effet.
- Vous ne pouvez pas sélectionner le mode de décodage lorsque l'appareil lit des fichiers du périphérique USB ou enregistre/copie des morceaux de musique.
- Selon le flux d'entrée, le mode de décodage peut être inefficace.
- Lorsque vous sélectionnez « A.F.D. MULTI », il est possible que l'effet surround ou stéréo ne soit pas efficace. Dans ce cas, sélectionnez « A.F.D. STD », « PRO LOGIC », « PLII MOVIE » ou « PLII MUSIC ».

Sélection du mode son

Vous pouvez sélectionner le mode son qui convient aux films ou à la musique.

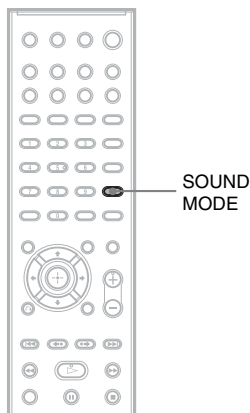

Appuyez plusieurs fois sur SOUND MODE pendant la lecture jusqu'à ce que le mode souhaité apparaisse sur l'affichage du panneau frontal.

- « **AUTO** » : sélectionne automatiquement le mode « **MOVIE** » ou « **MUSIC** » en vue de reproduire l'effet sonore adapté au disque.
- « **MOVIE** » : le système reproduit le son qui convient aux films.
- « **MUSIC** » : le système reproduit le son qui convient à la musique.

Remarque

- Vous ne pouvez pas profiter de ces éléments de réglage lorsque vous raccordez un casque à l'appareil.

Reproduction d'un son diffusé en multiplex

(DUAL MONO)

Vous pouvez écouter un son diffusé en multiplex lorsque le système reçoit ou lit un signal diffusé en multiplex Dolby Digital.

Remarque

- Pour recevoir un signal Dolby Digital, vous devez raccorder un téléviseur ou un autre composant à l'appareil à l'aide d'un cordon numérique optique ou coaxial (page 16) et régler le mode de sortie numérique du téléviseur ou de l'autre composant sur Dolby Digital.

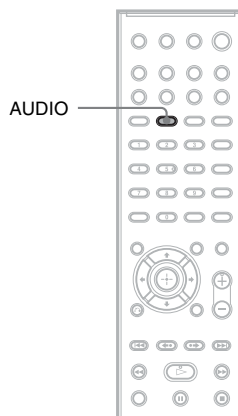

Appuyez plusieurs fois sur AUDIO jusqu'à ce que le signal souhaité apparaisse sur l'affichage du panneau frontal.

- « **MAIN** » : le son de la langue principale est reproduit.
- « **SUB** » : le son de la langue secondaire est reproduit.
- « **MAIN+SUB** » : un mixage des langues principale et secondaire est reproduit.

Lecture d'un disque

DVD-V DVD-VR VIDEO CD Super Audio CD C D
 DATA-CD DATA DVD

Certaines opérations peuvent être différentes ou limitées selon les DVD VIDEO ou CD VIDEO. Consultez le mode d'emploi fourni avec votre disque.

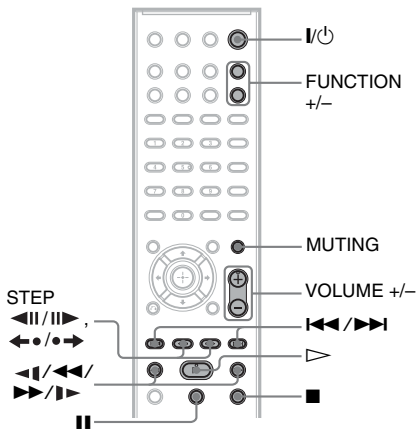
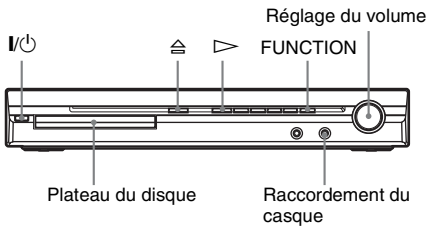

- 1** Mettez votre téléviseur sous tension.
- 2** Commutez le sélecteur d'entrée du téléviseur sur votre système.
- 3** Appuyez sur I/⏻.
Le système s'allume.
A moins que le système soit réglé sur le mode « DVD », appuyez sur FUNCTION +/- pour sélectionner « DVD ».
- 4** Appuyez sur ≡.

5 Chargez un disque.

Posez un disque sur le plateau, puis appuyez sur ≡.

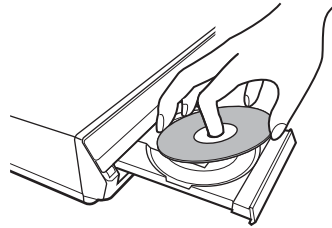

Remarque

- Pour lire un disque de 8 cm, posez-le dans le cercle intérieur du plateau. Veillez à ce que le disque ne soit pas placé de biais dans le cercle intérieur du plateau.
- Ne forcez pas avec le doigt pour fermer le plateau du disque, car cela pourrait entraîner un dysfonctionnement.
- Ne posez pas plusieurs disques dans le plateau.

6 Appuyez sur ▷.

Le système commence la lecture (en continu).

7 Réglez le volume à l'aide de VOLUME +/- de la télécommande ou de la commande du VOLUME de l'appareil.

Le niveau de volume apparaît sur l'écran du téléviseur et sur l'affichage du panneau frontal.

Remarque

- En fonction de l'état du système, il est possible que le niveau de volume n'apparaisse pas sur l'écran du téléviseur.
- Lorsque vous activez la fonction Commande pour HDMI, il est possible de synchroniser le fonctionnement du téléviseur connecté au système à l'aide d'un câble HDMI (non fourni). Pour plus de détails, reportez-vous à la section « Utilisation de la fonction Commande pour HDMI pour « BRAVIA » Sync » (page 61).

Conseil

- Lorsque vous raccordez le système et le téléviseur à l'aide d'un câble HDMI (non fourni), vous pouvez les commander simplement à l'aide de la fonction Commande pour HDMI. Pour plus de détails, reportez-vous à la section « Utilisation de la fonction Commande pour HDMI pour « BRAVIA » Sync » (page 61).

Pour éteindre le système

Appuyez sur **I/⏻** alors que le système est sous tension. Le système passe en mode de veille.

Pour économiser l'énergie en mode de veille

Appuyez sur **I/⏻** alors que le système est sous tension.

Pour passer en mode d'économie d'énergie, assurez-vous que le système présente l'état suivant.

- « DEMO » est réglé sur « OFF » (page 20).
- [COMMANDE POUR HDMI] est réglé sur [NON] (page 61).

Pour utiliser le casque

Raccordez le casque à la prise PHONES de l'appareil. Le son du système est coupé.

Fonctions supplémentaires

Pour	Appuyez sur
Arrêter	■
Passer en mode pause	
Reprendre la lecture après une pause	ou ▷
Passer au chapitre, à la plage ou à la scène qui suit ¹⁾	▶▶
Revenir au chapitre, à la plage ou à la scène qui précède ¹⁾	◀◀
Désactiver temporairement le son	MUTING. Pour annuler, appuyez de nouveau sur cette touche ou sur VOLUME + pour régler le niveau du volume.
Arrêter la lecture du disque souhaité et l'enlever	⏻ de l'appareil.

Pour	Appuyez sur
Localiser rapidement un point en lisant un disque en avance rapide ou en retour rapide (Balayage) ¹⁾²⁾	▶▶/▶ ou ◀◀/◀◀ lors de la lecture d'un disque. Chaque fois que vous appuyez sur ▶▶/▶ ou ◀◀/◀◀ en cours de balayage, la vitesse de lecture change. Pour revenir à la vitesse normale, appuyez sur ▷. Les vitesses réelles peuvent varier sur certains disques.
Visualiser image par image (Lecture au ralenti) ³⁾	▶▶/▶ ou ◀◀/◀◀ ⁴⁾ lorsque le système est en mode de pause. Chaque fois que vous appuyez sur ▶▶/▶ ou ◀◀/◀◀ ⁴⁾ en mode de lecture au ralenti, la vitesse de lecture change. Vous avez le choix entre deux vitesses. Pour revenir à la vitesse de lecture normale, appuyez sur ▷.
Affichage d'une image à la fois (Arrêt sur image) ³⁾⁵⁾⁶⁾	STEP ▶ pour accéder à l'image suivante lorsque le système est en mode de pause. Appuyez sur STEP ◀ pour accéder à l'image précédente lorsque le système est en mode de pause (DVD VIDEO/ DVD-R/DVD-RW uniquement). Pour revenir à la lecture normale, appuyez sur ▷.
Relire la scène précédente (10 secondes avant) ⁷⁾	◀● (relecture instantanée) en cours de lecture.
Faire avancer rapidement la scène en cours (30 secondes après) ⁸⁾	●▶ (avance instantanée) en cours de lecture.

¹⁾Excepté pour les fichiers image JPEG.

²⁾Les vitesses de balayage peuvent varier sur certains disques.

³⁾DVD VIDEO, DVD-R, DVD-RW, CD VIDEO uniquement.

⁴⁾A l'exception des CD VIDEO.

⁵⁾Vous ne pouvez pas rechercher d'image fixe sur un DVD-VR.

⁶⁾Pour les DATA CD/DATA DVD, cette fonction n'est disponible qu'avec les fichiers vidéo DivX (excepté

pour les modèles du Royaume-Uni et d'Amérique du Nord).

⁷⁾DVD VIDEO/DVD-RW/DVD-R uniquement.

La touche peut être utilisée, sauf pour les fichiers vidéo DivX (excepté pour les modèles du Royaume-Uni et d'Amérique du Nord).

⁸⁾DVD VIDEO/DVD-RW/DVD-R/DVD+RW/DVD+R uniquement.

La touche peut être utilisée, sauf pour les fichiers vidéo DivX (excepté pour les modèles du Royaume-Uni et d'Amérique du Nord).

Remarque

- Il se peut que vous ne puissiez pas utiliser les fonctions de relecture ou d'avance instantanées avec certaines scènes.

Affichage d'angles multiples et des sous-titres

Pour modifier les angles

DVD-V

Si plusieurs angles (angles multiples) sont enregistrés sur un DVD VIDEO pour une scène, vous pouvez modifier l'angle d'observation.

Appuyez sur ANGLE pendant la lecture pour sélectionner l'angle souhaité.

Remarque

- Suivant les DVD VIDEO, il se peut que vous ne puissiez pas changer l'angle, même si plusieurs angles sont enregistrés sur le DVD VIDEO.

Pour afficher les sous-titres

DVD-V

DVD-VR

DATA-CD

DATA DVD

* Sauf sur les modèles du Royaume-Uni et d'Amérique du Nord.

Si des sous-titres sont enregistrés sur un disque, vous pouvez activer ou désactiver leur affichage à tout moment en cours de la lecture. Si des sous-titres multilingues sont enregistrés sur le disque, vous pouvez commuter la langue des sous-titres en cours de lecture ou activer et désactiver les sous-titres lorsque vous le souhaitez.

Appuyez sur SUBTITLE pendant la lecture pour sélectionner la langue des sous-titres souhaitée.

Remarque

- Suivant le DVD VIDEO, il se peut que vous ne puissiez pas commuter les sous-titres, même si des sous-titres multilingues sont enregistrés sur le disque. Il est possible que vous ne puissiez pas les désactiver.
- Vous pouvez modifier les sous-titres si le fichier vidéo DivX possède une extension « .AVI » ou « .DIVX » et s'il contient des informations de sous-titre dans le même fichier (excepté pour les modèles du Royaume-Uni et d'Amérique du Nord).

Commutation du son

DVD-V

DVD-VR

VIDÉO CD

CD

DATA-CD

DATA DVD

Lorsque le système lit un DVD VIDEO ou un DATA CD/DATA DVD (fichiers vidéo DivX*) enregistré selon plusieurs formats audio (PCM, Dolby Digital, MPEG audio ou DTS), vous pouvez changer de format audio. Si le DVD VIDEO est enregistré avec des plages multilingues, vous pouvez aussi changer de langue.

Avec un CD VIDEO, un CD, un DATA CD ou un DATA DVD, vous pouvez choisir le son du canal droit ou gauche et écouter le son du canal sélectionné par les enceintes droite et gauche. Vous ne pouvez pas modifier le son d'un Super Audio CD.

* Sauf sur les modèles du Royaume-Uni et d'Amérique du Nord.

Appuyez plusieurs fois sur AUDIO pendant la lecture pour sélectionner le signal audio souhaité.

■ DVD VIDEO

Les langues que vous pouvez sélectionner diffèrent suivant les DVD VIDEO. Lorsque 4 chiffres sont affichés, ils représentent le code de langue. Reportez-vous à la section « Liste des codes de langue » (page 101) pour vérifier la langue qui est représentée par le code. Lorsque la même langue est affichée deux fois ou davantage, le DVD VIDEO est enregistré en formats audio multiples.

■ DVD-VR

Les types de plages audio enregistrés sur le disque s'affichent.

Exemple :

- [1: PRINCIPAL] (son principal)
- [1: SECONDAIRE] (son secondaire)
- [1: PRINCIPAL+SECONDAIRE] (sons principal et secondaire)
- [2: PRINCIPAL]
- [2: SECONDAIRE]
- [2: PRINCIPAL+SECONDAIRE]

Remarque

- [2: PRINCIPAL], [2: SECONDAIRE] et [2: PRINCIPAL+SECONDAIRE] ne s'affichent pas lorsqu'un flux audio est enregistré sur le disque.

■ CD VIDEO/CD/DATA CD (fichier MP3)/DATA DVD (fichier MP3)

- [STEREO] : son stéréo standard.
- [1/G] : son du canal gauche (mono).
- [2/D] : son du canal droit (mono).

■ DATA CD (fichier vidéo DivX)/DATA DVD (fichier vidéo DivX) (excepté pour les modèles du Royaume-Uni et d'Amérique du Nord)

Le choix des formats de signal audio des DATA CD ou DATA DVD varie selon le fichier vidéo DivX contenu sur le disque. Le format apparaît sur l'affichage.

■ Super VCD

- [1:STEREO] : son stéréo de la plage audio 1.
- [1:1/G] : son du canal gauche de la plage audio 1 (mono).
- [1:2/D] : son du canal droit de la plage audio 1 (mono).
- [2:STEREO] : son stéréo de la plage audio 2.
- [2:1/G] : son du canal gauche de la plage audio 2 (mono).
- [2:2/D] : son du canal droit de la plage audio 2 (mono).

Remarque

- Lorsque le système lit un Super VCD sur lequel la plage audio 2 n'est pas enregistrée, aucun son n'est émis lorsque vous sélectionnez [2:STEREO], [2:1/G] ou [2:2/D].

Contrôle du format du signal audio

DVD-V DATA-CD * DATA DVD *

* Sauf sur les modèles du Royaume-Uni et d'Amérique du Nord.

Si vous appuyez plusieurs fois sur AUDIO pendant la lecture, le format du signal audio en cours (PCM, Dolby Digital, DTS, etc.) apparaît comme illustré ci-dessous.

■ DVD

Exemple :

Dolby Digital 5.1 canaux

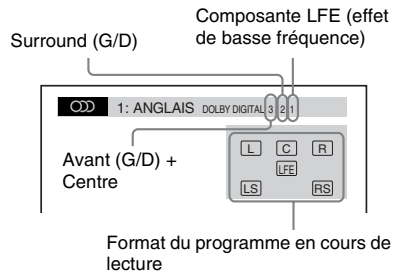

Exemple :

Dolby Digital 3 canaux

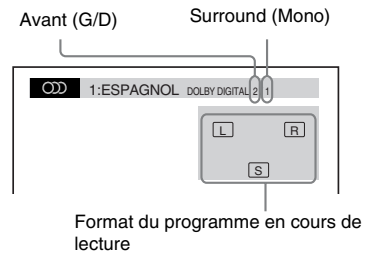

■ DATA CD (fichier vidéo DivX)/DATA DVD (fichier vidéo DivX) (sauf sur les modèles du Royaume-Uni et d'Amérique du Nord)

Exemple :

Audio MP3

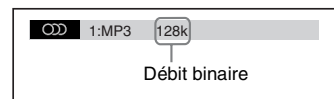

Sélection d'une zone de lecture pour un Super Audio CD



Vous pouvez lire le Super Audio CD (page 99) en sélectionnant la zone de lecture.

Pour sélectionner une zone de lecture pour un Super Audio CD à 2 canaux + multicanaux

Certains Super Audio CD sont constitués d'une zone de lecture à 2 canaux et d'une zone de lecture multicanaux. Vous pouvez sélectionner la zone de lecture que vous souhaitez écouter.

1 Appuyez sur DISPLAY quand le système est en mode d'arrêt.

L'affichage du menu de commande apparaît sur l'écran du téléviseur.

2 Appuyez sur pour sélectionner [MULTI/2 CANAUX], puis appuyez sur .

Les options de [MULTI/2 CANAUX] apparaissent.

3 Appuyez sur pour sélectionner le paramètre souhaité, puis appuyez sur .

- [MULTI] : pour lire la zone de lecture multicanaux.
- [2 CANAUX] : pour lire la zone de lecture à 2 canaux.

Remarque

- Vous ne pouvez pas modifier la zone de lecture en cours de lecture.

Pour sélectionner une couche de lecture lors de la lecture d'un Super Audio CD hybride

Certains Super Audio CD sont constitués d'une couche disque dur et d'une couche CD. Vous pouvez sélectionner la couche de lecture que vous souhaitez écouter.

Remarque

- Si le Super Audio CD ne contient pas de couche HD, vous ne pouvez pas sélectionner la couche de lecture.

1 Appuyez sur DISPLAY quand le système est en mode d'arrêt.

L'affichage du menu de commande apparaît sur l'écran du téléviseur.

2 Appuyez sur pour sélectionner [LECTEUR SUPER AUDIO CD/CD], puis appuyez sur .

Les options de [LECTEUR SUPER AUDIO CD/CD] apparaissent.

3 Appuyez sur pour sélectionner le paramètre souhaité, puis appuyez sur .

- [SUPER AUDIO CD] : vous pouvez lire la couche HD.
Lorsque le système lit une couche HD, « SA-CD » s'allume sur l'affichage du panneau frontal.
- [CD] : vous pouvez lire la couche CD.
Lorsque le système lit une couche CD, « CD » s'allume sur l'affichage du panneau frontal.

Remarque

- Chaque fonction du mode de lecture ne s'applique qu'au sein de la couche ou de la zone de lecture sélectionnée.
- Lorsque vous sélectionnez une couche CD, vous ne pouvez pas changer de zone de lecture.
- Les signaux audio de Super Audio CD ne sont pas reproduits par la prise HDMI OUT.

Lecture d'un CD VIDEO doté de fonctions PBC (Ver.2.0)

(Lecture PBC)

VIDEO CD

Vous pouvez bénéficier d'une certaine interactivité, à savoir utiliser des fonctions de recherche ou d'autres fonctions du même type, grâce aux fonctions PBC (Playback Control). La lecture PBC vous permet de lire un CD VIDEO en mode interactif en suivant le menu affiché sur l'écran du téléviseur.

1 Démarrez la lecture d'un CD VIDEO doté de fonctions PBC.

Le menu de votre sélection apparaît.

2 Sélectionnez le numéro du paramètre souhaité en appuyant sur les touches numériques.

3 Appuyez sur \oplus .

4 Suivez les instructions du menu pour les opérations interactives.

Reportez-vous aux instructions d'utilisation fournies avec le disque, car les procédures peuvent différer selon les CD VIDEO.

Pour revenir au menu

Appuyez sur \curvearrowright RETURN.

Remarque

• Selon le CD VIDEO, l'instruction [Appuyez sur ENTER] de l'étape 3 peut être remplacée par [Appuyez sur SELECT] dans les instructions d'utilisation fournies avec le disque. Dans ce cas, appuyez sur \triangleright .

Conseil

• Pour effectuer une lecture à l'aide de la fonction PBC, appuyez sur $\blacktriangleleft/\blacktriangleright$ ou sur les touches numériques, alors que le système est arrêté pour sélectionner une plage, puis appuyez sur \triangleright ou \oplus . Le système commence la lecture. Il est impossible de lire des images fixes comme un menu. Pour revenir à la lecture PBC, appuyez deux fois sur \blacksquare , puis sur \triangleright .

Reprise de la lecture à l'endroit où vous avez arrêté le disque

(Reprise de la lecture)



Lorsque vous arrêtez le disque, le système mémorise l'endroit où vous avez appuyé sur \blacksquare et « RESUME » apparaît sur l'affichage du panneau frontal. Aussi longtemps que vous ne retirez pas le disque, la fonction Reprise de la lecture continue de s'appliquer, même si le système passe en mode de veille lors d'un appui de \mathbb{I}/\mathbb{O} .

1 Lorsque vous lisez un disque, appuyez sur \blacksquare pour arrêter la lecture.

« RESUME » apparaît sur l'affichage du panneau frontal.

2 Appuyez sur \triangleright .

La lecture démarre à l'endroit où le disque a été arrêté à l'étape 1.

Remarque

- Selon l'endroit auquel vous avez arrêté le disque, il se peut que le système ne reprenne pas la lecture exactement à partir de ce point.
- Le point d'arrêt de la lecture risque d'être effacé si :
 - vous éjectez le disque;
 - le système passe en mode de veille (DATA CD/ DATA DVD uniquement);
 - vous modifiez ou réinitialisez les paramètres de l'écran d'installation;
 - vous modifiez le niveau de contrôle parental;
 - vous modifiez la fonction en appuyant sur FUNCTION +/-;
 - vous débranchez le cordon d'alimentation.
- Pour les DVD-VR, les CD VIDEO, les Super Audio CD, les CD, les DATA CD et les DATA DVD, le système mémorise le point de reprise de la lecture pour le disque en cours.
- La fonction Reprise de la lecture n'est pas disponible pendant la lecture programmée ou aléatoire.
- Cette fonction risque de ne pas fonctionner correctement avec certains disques.

Conseil

• Pour reprendre la lecture depuis le début du disque, appuyez deux fois sur \blacksquare , puis sur \triangleright .

Pour écouter un disque lu précédemment à l'aide de la fonction de reprise de la lecture (Reprise multi-disque)

DVD-V VIDEO CD

Ce système mémorise l'endroit où vous avez arrêté le disque la dernière fois que vous l'avez lu et reprend la lecture à cet endroit la prochaine fois que vous insérez ce disque. Si la mémoire de reprise de la lecture est pleine, le point de reprise du disque précédent est supprimé.

Pour activer cette fonction, réglez le paramètre [REPRISE LECTURE] du menu [CONFIGURATION SYSTEME] sur [OUI]. Pour plus de détails, reportez-vous à la section « [REPRISE LECTURE] (DVD VIDEO/CD VIDEO uniquement) » (page 54).

Remarque

• Ce système peut mémoriser au moins 10 points de reprise de la lecture.

- Si le paramètre [REPRISE LECTURE] du menu [CONFIGURATION SYSTEME] est réglé sur [NON] (page 54), le point de reprise est effacé de la mémoire lorsque vous changez de fonction en appuyant sur **FUNCTION +/-**.

Conseil

- Pour reprendre la lecture depuis le début du disque, appuyez deux fois sur **■**, puis sur **▷**.

Utilisation du mode de lecture

Création de votre propre programme

(Lecture programmée)

VIDEO CD CD

Vous pouvez lire le contenu d'un disque dans l'ordre de votre choix en organisant ses plages dans l'ordre souhaité afin de créer votre propre programme. Vous pouvez programmer jusqu'à 99 plages.

1 Appuyez sur **☺** DISPLAY.

L'affichage du menu de commande apparaît sur l'écran du téléviseur.

2 Appuyez sur **↑/↓** pour sélectionner **PROGRAMMEE**, puis appuyez sur **+**.

Les options de [PROGRAMMEE] apparaissent.

3 Appuyez sur **↑/↓** pour sélectionner [REGLE →], puis appuyez sur **+**.

Durée totale des plages programmées

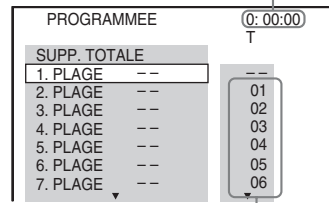

Plages enregistrées sur un disque

4 Appuyez sur **→**.

Le curseur se déplace jusqu'à la ligne de la plage [T] (dans ce cas-ci, [01]).

PROGRAMMEE		0:00:00
SUPP. TOTALE		T
1. PLAGE	--	--
2. PLAGE	--	01
3. PLAGE	--	02
4. PLAGE	--	03
5. PLAGE	--	04
6. PLAGE	--	05
7. PLAGE	--	06

5 Sélectionnez la plage à programmer.

Par exemple, la plage [02].

Appuyez sur \uparrow/\downarrow pour sélectionner [02] sous [T], puis appuyez sur \oplus .

Plage sélectionnée

PROGRAMMEE		0:03:51
SUPP. TOTALE		T
1. PLAGE	(02)	--
2. PLAGE	--	01
3. PLAGE	--	02
4. PLAGE	--	03
5. PLAGE	--	04
6. PLAGE	--	05
7. PLAGE	--	06

Durée totale des plages programmées

6 Pour programmer d'autres plages, répétez les étapes 4 à 5.

Les plages programmées s'affichent dans l'ordre sélectionné.

7 Appuyez sur \triangleright pour lancer la lecture programmée.

La lecture programmée commence.

Lorsqu'un programme se termine, vous pouvez le redémarrer en appuyant sur \triangleright .

Pour revenir à la lecture normale

Appuyez sur CLEAR quand le réglage du programme n'est pas affiché sur l'écran du téléviseur ou sélectionnez [NON] à l'étape 3. Pour relire le même programme, sélectionnez [OUI] à l'étape 3 et appuyez sur \oplus .

Pour désactiver l'affichage du menu de commande

Appuyez plusieurs fois sur \square DISPLAY jusqu'à ce que l'affichage du menu de commande disparaisse.

Pour modifier ou annuler un programme

1 Suivez les étapes 1 à 3 de la section « Création de votre propre programme ».

2 Appuyez sur \uparrow/\downarrow pour sélectionner le numéro de programme de la plage que vous souhaitez modifier ou annuler.

Si vous souhaitez supprimer la plage du programme, appuyez sur CLEAR.

3 Suivez l'étape 5 pour créer une nouvelle programmation.

Pour annuler un programme, sélectionnez [--] sous [T], puis appuyez sur \oplus .

Pour annuler toutes les plages dans l'ordre programmé

1 Suivez les étapes 1 à 3 de la section « Création de votre propre programme ».

2 Appuyez sur \uparrow et sélectionnez [SUPP. TOTALE].

3 Appuyez sur \oplus .

Lecture dans un ordre aléatoire

(Lecture aléatoire)

VIDEO CD Super Audio CD C D DATA-CD DATA DVD

Vous pouvez lire le contenu d'un disque dans un ordre aléatoire. Les lectures aléatoires ultérieures peuvent produire un ordre de lecture différent.

Remarque

• Il se peut que certains morceaux soient lus de manière répétée lors de la lecture de fichiers MP3.

1 Appuyez sur \square DISPLAY en cours de lecture.

L'affichage du menu de commande apparaît sur l'écran du téléviseur.

2 Appuyez sur \uparrow/\downarrow pour sélectionner \square [ALEATOIRE], puis appuyez sur \oplus .

Les options de [ALEATOIRE] apparaissent.

3 Appuyez sur \uparrow/\downarrow pour sélectionner l'élément à mélanger.

■ CD VIDEO/Super Audio CD/CD

- [NON] : désactivé.
- [PLAGE] : pour mélanger les plages sur le disque.

■ Pendant la lecture programmée

- [NON] : désactivé.
- [OUI] : pour mélanger les plages sélectionnées dans la fonction Lecture programmée.

■ DATA CD (excepté pour le fichier vidéo DivX*)/DATA DVD (excepté pour le fichier vidéo DivX*)

- [NON] : désactivé.
- [MARCHE (MUSIQUE)] : pour mélanger les fichiers MP3 du dossier du disque en cours. Si aucun dossier n'est sélectionné, le premier dossier est lu dans un ordre aléatoire.

* Sauf sur les modèles du Royaume-Uni et d'Amérique du Nord.

4 Appuyez sur \oplus .

La lecture aléatoire commence.

Pour revenir à la lecture normale

Appuyez sur CLEAR ou sélectionnez [NON] à l'étape 3.

Pour désactiver l'affichage du menu de commande

Appuyez plusieurs fois sur \square DISPLAY jusqu'à ce que l'affichage du menu de commande disparaisse.

Remarque

- Vous ne pouvez pas utiliser la lecture aléatoire avec un CD VIDEO et un Super VCD en mode de lecture PBC.

Lecture répétée

(Lecture répétée)



Vous pouvez lire le contenu d'un disque de manière répétée.

Vous pouvez utiliser une combinaison des modes de lecture aléatoire et programmée.

1 Appuyez sur \square DISPLAY en cours de lecture.

L'affichage du menu de commande apparaît sur l'écran du téléviseur.

2 Appuyez sur \uparrow/\downarrow pour sélectionner \leftarrow [REPETEE], puis appuyez sur \oplus .

Les options de [REPETEE] apparaissent.

3 Appuyez sur \uparrow/\downarrow pour sélectionner l'élément à répéter.

■ DVD VIDEO/DVD-VR

- [NON] : désactivé.
- [DISQUE] : pour répéter la lecture de tous les titres du disque.
- [TITRE] : pour répéter la lecture du titre en cours d'un disque.
- [CHAPITRE] : pour répéter la lecture du chapitre en cours.

■ CD VIDEO/Super Audio CD/CD

- [NON] : désactivé.
- [DISQUE] : pour répéter la lecture de toutes les plages du disque.
- [PLAGE] : pour répéter la lecture de la plage en cours.

■ DATA CD/DATA DVD

- [NON] : désactivé.
- [DISQUE] : pour répéter la lecture de tous les dossiers du disque.
- [DOSSIER] : pour répéter la lecture du dossier en cours.
- [PLAGE] (fichiers MP3 uniquement) : pour répéter la lecture du fichier en cours.
- [FICHIER] (fichiers vidéo DivX uniquement) : pour répéter la lecture du fichier en cours (excepté pour les modèles

du Royaume-Uni et d'Amérique du Nord).

4 Appuyez sur .

L'élément est sélectionné.

Pour revenir à la lecture normale

Appuyez sur CLEAR ou sélectionnez [NON] à l'étape 3.

Pour désactiver l'affichage du menu de commande

Appuyez plusieurs fois sur  DISPLAY jusqu'à ce que l'affichage du menu de commande disparaisse.

Remarque

- Vous ne pouvez pas utiliser la lecture répétée avec un CD VIDEO et un Super VCD en mode de lecture PBC.
- Lorsque le système lit un DATA CD/DATA DVD contenant des fichiers MP3 et des fichiers image JPEG, le son ne concorde pas avec l'image si les temps de lecture ne sont pas identiques.
- Si [MODE (MUSIQUE, IMAGE)] est réglé sur [IMAGE] (page 42), vous ne pouvez pas sélectionner le paramètre [PLAGE].

Recherche/sélection d'un disque

Utilisation du menu d'un DVD

DVD-V

Un DVD est divisé en sections, qui constituent une image ou un morceau de musique. Ces sections sont appelées « titres ». Lorsque vous lisez un DVD contenant plusieurs titres, vous pouvez sélectionner celui de votre choix à l'aide de DVD TOP MENU.

Lorsque vous lisez un DVD permettant de sélectionner des options telles que la langue des sous-titres et la langue de la bande son, sélectionnez-les à l'aide de DVD MENU.

1 Appuyez sur DVD TOP MENU ou DVD MENU.

Le menu du disque s'affiche sur l'écran du téléviseur.

Le contenu du menu varie d'un disque à l'autre.

2 Appuyez sur ou sur les touches numériques pour sélectionner l'élément que vous souhaitez lire ou modifier.

3 Appuyez sur .

Pour afficher le menu du DVD sur l'affichage du menu de commande

1 Appuyez sur DISPLAY en cours de lecture.

L'affichage du menu de commande apparaît sur l'écran du téléviseur.

2 Appuyez sur pour sélectionner [MENU DU DISQUE], puis appuyez sur .

Les options de [MENU DU DISQUE] apparaissent.

3 Appuyez sur pour sélectionner [MENU] ou [MENU PRINCIPAL].

4 Appuyez sur .

Pour désactiver l'affichage du menu de commande

Appuyez plusieurs fois sur  DISPLAY jusqu'à ce que l'affichage du menu de commande disparaisse.

Sélection du paramètre [ORIGINAL] ou [PLAY LIST] sur un DVD-VR

DVD-VR

Cette fonction n'est disponible que pour les DVD-VR pour lesquels il existe une liste de lecture.

1 Appuyez sur DISPLAY quand le système est en mode d'arrêt.

L'affichage du menu de commande apparaît sur l'écran du téléviseur.

2 Appuyez sur pour sélectionner [ORIGINAL/PLAY LIST], puis appuyez sur .

Les options de [ORIGINAL/PLAY LIST] apparaissent.

3 Appuyez sur pour sélectionner un paramètre.

- [PLAY LIST] : pour lire les titres créés à partir de [ORIGINAL] en vue de leur édition.
- [ORIGINAL] : pour lire les titres enregistrés initialement.

4 Appuyez sur .

Recherche d'un titre/chapitre/ page/scène, etc.

DVD-V DVD-VR VIDEO CD Super Audio CD C D

DATA-CD DATA DVD

Sur un DVD VIDEO/DVD-VR, vous pouvez effectuer une recherche par titre ou par chapitre et sur un CD VIDEO/Super Audio CD/CD/ DATA CD/DATA DVD, vous pouvez effectuer une recherche par page, index ou scène. Pour un DATA CD/DATA DVD, vous pouvez effectuer

une recherche par dossier ou par fichier. Des numéros uniques étant attribués aux titres et aux plages du disque, vous pouvez aussi sélectionner le titre ou la plage de votre choix en saisissant son numéro. Vous pouvez aussi rechercher une scène à l'aide du code temporel.

1 Appuyez sur DISPLAY. (Lors de la lecture d'un DATA CD/DATA DVD contenant des fichiers image JPEG, appuyez deux fois sur DISPLAY.)

L'affichage du menu de commande apparaît sur l'écran du téléviseur.

2 Appuyez sur pour sélectionner la méthode de recherche.

Exemple :  [CHAPITRE]

[** (***)] est sélectionné (** étant un numéro).

Le numéro entre parenthèses indique le nombre total de titres, chapitres, pages, index, scènes, dossiers ou fichiers.

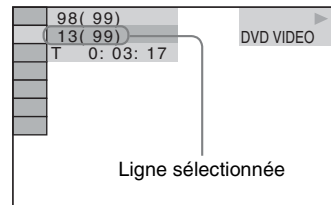

3 Appuyez sur .

[** (***)] est remplacé par [- (***)].

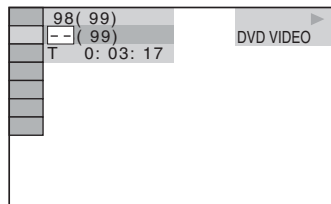

4 Appuyez sur ou sur les touches numériques pour sélectionner le numéro souhaité de titre, chapitre, page, index, scène, etc.

Si vous faites une erreur, appuyez sur CLEAR pour annuler le numéro.

5 Appuyez sur .

La lecture démarre au numéro sélectionné.

Conseil

- Lorsque l'affichage du menu de commande est désactivé, vous pouvez rechercher un chapitre (DVD VIDEO/DVD-R/DVD-RW), une plage (CD VIDEO/Super Audio CD/CD) ou un fichier (DATA CD/DATA DVD (fichier vidéo DivX))* en appuyant sur les touches numériques, puis sur \ominus .

* Sauf sur les modèles du Royaume-Uni et d'Amérique du Nord.

Pour rechercher une scène à l'aide du code temporel

DVD-V DVD-VR

1 A l'étape 2, sélectionnez [TEMPS].

[T **: **: **: **] (temps de lecture du titre en cours) est sélectionné.

2 Appuyez sur \oplus .

[T **: **: **: **] est remplacé par [T --:--:--].

3 Entrez le code temporel à l'aide des touches numériques.

Par exemple, pour trouver la scène à 2 heures, 10 minutes et 20 secondes après le début : appuyez sur 2, 1, 0, 2, 0 ([2:10:20]).

4 Appuyez sur \oplus .

Remarque

- Vous ne pouvez pas rechercher une scène sur un DVD+RW à l'aide du code temporel.

Lecture de fichiers MP3/ fichiers image JPEG

DATA-CD DATA DVD

Vous pouvez lire les fichiers MP3 ou les fichiers image JPEG :

- qui portent l'extension « .MP3 » (fichier MP3) ou « .JPG »/« .JPEG » (fichier image JPEG) ;
- qui sont conformes au format de fichier d'image DCF*.

* « Design rule for Camera File system » : normes d'image pour les appareils photo numériques réglementées par Japan Electronics and Information Technology Industries Association (JEITA).

Remarque

- Le système peut lire n'importe quelles données portant l'extension « .MP3 », « .JPG » ou « .JPEG », même si elles ne sont pas au format MP3 ou JPEG. La lecture de ces données peut générer un bruit fort, susceptible d'endommager les enceintes.
- Le système ne peut pas lire les plages audio au format MP3PRO.
- Le système peut reconnaître jusqu'à 200 dossiers, mais ne lit pas de dossier au-delà du 200ème. (Selon la configuration des dossiers, le nombre de dossiers pouvant être reconnu par le système peut être inférieur.)
- Le système peut reconnaître jusqu'à 150 fichiers MP3/fichiers image JPEG dans un dossier.
- Le système peut nécessiter davantage de temps pour la lecture lors de la progression vers le dossier suivant ou le passage à un autre dossier.
- Le système ne peut pas lire certains types de fichiers image JPEG (par exemple, un fichier image JPEG d'une taille inférieure à 8 (largeur) × 8 (largeur)).

Sélection d'un fichier ou dossier MP3

1 Chargez un DATA CD ou un DATA DVD.

Les dossiers enregistrés sur le DATA CD ou le DATA DVD apparaissent. Quand un dossier est en cours de lecture, son titre est grisé.

LISTE DOSSIERS

- 01 Let's Talk About Love (1985)
- 02 1st Album (1986)
- 03 In the Middle of Nowhere (1986)
- 04 Ready for Romance (1986)
- 05 In the Garden of Venus (1987)
- 06 Romantic Warriors (1987)
- 07 Back for Good (1988)
- 08 Alone (1999)

2 Appuyez sur \uparrow/\downarrow pour sélectionner un dossier.

■ Pour lire des fichiers MP3 dans un dossier

Appuyez sur \triangleright pour lancer la lecture du dossier sélectionné.

■ Pour sélectionner un fichier MP3

Appuyez sur \oplus .

La liste des fichiers contenus dans le dossier apparaît.

LISTE PLAGES

03 In the Middle of Nowher...

- 01 Geronimo_s_Cadillac
- 02_Riding_On_A_White_Swan
- 03_Give_Me_Peace_On_Earth
- 04_Sweet_Little_Shella
- 05_Ten_Thousand_Lonely_Drums
- 06_Lonely_Tears_In_Chinatown
- 07_In_Shaire

Appuyez sur \uparrow/\downarrow pour sélectionner un fichier, puis appuyez sur \oplus .

Le système commence la lecture du fichier sélectionné. Vous pouvez désactiver la liste des fichiers en appuyant sur DVD MENU.

Appuyez de nouveau sur DVD MENU pour afficher la liste des dossiers.

Pour arrêter la lecture

Appuyez sur \blacksquare .

Pour lire le fichier MP3 suivant ou précédent

Appuyez sur $\blacktriangleright/\blacktriangleleft$. Notez que vous pouvez sélectionner le dossier suivant en maintenant enfoncée \blacktriangleright après le dernier fichier du dossier en cours, mais vous ne pouvez pas revenir au dossier précédent en appuyant sur \blacktriangleleft . Pour revenir au dossier précédent, sélectionnez-le dans la liste des dossiers.

Pour revenir à l'affichage précédent

Appuyez sur \curvearrowright RETURN.

Pour éteindre l'affichage

Appuyez sur DVD MENU.

Sélection d'un dossier ou d'un fichier image JPEG

1 Chargez un DATA CD ou un DATA DVD.

Les dossiers enregistrés sur le DATA CD ou le DATA DVD apparaissent. Quand un dossier est en cours de lecture, son titre est grisé.

LISTE DOSSIERS

- 01 Let's Talk About Love (1985)
- 02 1st Album (1986)
- 03 In the Middle of Nowhere (1986)
- 04 Ready for Romance (1986)
- 05 In the Garden of Venus (1987)
- 06 Romantic Warriors (1987)
- 07 Back for Good (1988)
- 08 Alone (1999)

2 Appuyez sur \uparrow/\downarrow pour sélectionner un dossier.

■ Pour lire des fichiers image JPEG dans un dossier

Appuyez sur \triangleright pour lancer la lecture du dossier sélectionné.

■ Pour sélectionner un fichier image JPEG en affichant les sous-écrans

Appuyez sur PICTURE NAVI.

Les images des fichiers image JPEG du dossier apparaissent dans 16 sous-écrans.

1	2	3	4
5	6	7	8
9	10	11	12
13	14	15	16



Appuyez sur $\leftarrow/\uparrow/\downarrow/\rightarrow$ pour sélectionner le fichier image JPEG à afficher, puis appuyez sur \oplus .

Pour revenir à l'écran normal, appuyez sur  RETURN.





Remarque

- PICTURE NAVI ne fonctionne pas quand [MODE (MUSIQUE, IMAGE)] est réglé sur [MUSIQUE].

Conseil

- Une zone de défilement s'affiche à droite de l'écran du téléviseur. Pour afficher les autres fichiers image JPEG, sélectionnez le fichier image JPEG du bas et appuyez sur . Pour revenir au fichier image JPEG précédent, sélectionnez le fichier image JPEG du haut et appuyez sur .

Pour lire le fichier image JPEG suivant ou précédent

Appuyez sur / quand l'affichage du menu de commande n'est pas affiché. Notez que vous pouvez sélectionner le dossier suivant en maintenant enfoncée  après la dernière image du dossier en cours, mais vous ne pouvez pas revenir au dossier précédent en appuyant sur . Pour revenir au dossier précédent, sélectionnez-le dans la liste des dossiers.

Pour faire pivoter un fichier image JPEG

Quand un fichier image JPEG est affiché sur l'écran du téléviseur, vous pouvez faire pivoter le fichier image JPEG de 90 degrés.

Appuyez sur  quand un fichier image JPEG est affiché.

Appuyez sur CLEAR pour rétablir l'affichage normal.

Remarque

- Vous ne pouvez pas faire pivoter le fichier image JPEG quand vous réglez [RESOLUTION JPEG] dans le menu [CONFIGURATION HDMI] sur [(1920 × 1080i) HD] ou [(1920 × 1080i) HD] (page 52).

Pour arrêter la lecture

Appuyez sur .

Affichage de la liste des fichiers MP3/fichiers image JPEG

1 Appuyez sur DISPLAY en cours de lecture.

L'affichage du menu de commande apparaît sur l'écran du téléviseur.

2 Appuyez sur pour sélectionner [RECHERCHE], puis appuyez sur .

Les options de [RECHERCHE] apparaissent.

3 Appuyez sur pour sélectionner la liste souhaitée, puis appuyez sur .

- [LISTE DES DOSSIERS] : la liste des dossiers apparaît. Suivez l'étape 2 de la section « Sélection d'un fichier ou dossier MP3 ».
- [LISTE DES IMAGES] : les images des fichiers image JPEG du dossier apparaissent dans 16 sous-écrans. Suivez l'étape 2 de la section « Sélection d'un dossier ou d'un fichier image JPEG ».

Lecture de fichiers MP3 et de fichiers image JPEG sous forme de diaporama avec du son

Vous pouvez lire un diaporama avec du son en plaçant d'abord les fichiers MP3 et les fichiers image JPEG dans le même dossier sur un DATA CD ou un DATA DVD.

1 Chargez un DATA CD ou un DATA DVD.

2 Appuyez sur DISPLAY quand le système est en mode d'arrêt.

L'affichage du menu de commande apparaît sur l'écran du téléviseur.

3 Appuyez sur pour sélectionner [MODE (MUSIQUE, IMAGE)], puis appuyez sur .

Les options de [MODE (MUSIQUE, IMAGE)] apparaissent.

4 Appuyez sur pour sélectionner un paramètre.

- [AUTO] : pour lire les fichiers image JPEG et les fichiers MP3 contenus dans le même dossier sous forme de diaporama.
- [MUSIQUE] : pour lire uniquement les fichiers MP3 en continu.
- [IMAGE] : pour lire uniquement les fichiers image JPEG en diaporama.

5 Appuyez sur .

6 Appuyez sur DVD MENU.

La liste des dossiers enregistrés sur le DATA CD ou le DATA DVD apparaît.

7 Appuyez sur pour sélectionner le dossier souhaité, puis appuyez sur .

Le système commence la lecture du dossier sélectionné.

Vous pouvez activer/désactiver la liste des dossiers en appuyant plusieurs fois sur DVD MENU.

Remarque

- Si vous réglez [MODE (MUSIQUE, IMAGE)] sur [IMAGE] pour un disque qui ne contient que des fichiers MP3, ou [MUSIQUE] pour un disque qui ne contient que des fichiers image JPEG, vous risquez de ne pas pouvoir modifier le paramètre [MODE (MUSIQUE, IMAGE)].
- PICTURE NAVI ne fonctionne pas quand [MUSIQUE] est sélectionné.
- Si vous lisez simultanément des données de fichier MP3 et des données de fichier image JPEG volumineuses, le son peut sauter. Sony recommande de régler le débit binaire MP3 sur 128 Kbits/s maximum quand vous créez le fichier. Si le son continue de sauter, réduisez la taille du fichier image JPEG.

Pour sélectionner la durée du diaporama des fichiers image JPEG

1 Appuyez deux fois sur DISPLAY.

L'affichage du menu de commande apparaît sur l'écran du téléviseur.

2 Appuyez sur pour sélectionner [INTERVALLE], puis appuyez sur .

Les options de [INTERVALLE] apparaissent.

3 Appuyez sur pour sélectionner un paramètre.

- [NORMAL] : pour définir la durée standard.
- [COURT] : pour spécifier une durée inférieure à [NORMAL].
- [LONG 1] : pour spécifier une durée supérieure à [NORMAL].
- [LONG 2] : pour spécifier une durée supérieure à [LONG 1].

4 Appuyez sur .

Remarque

- Certains fichiers image JPEG peuvent nécessiter davantage de temps que l'option sélectionnée pour l'affichage. Particulièrement les fichiers image JPEG progressifs ou les fichiers image JPEG de 3 000 000 pixels minimum.
- La durée d'intervalle dépend du réglage [RESOLUTION JPEG] dans le menu [CONFIGURATION HDMI] (page 51).

Pour sélectionner un effet pour des fichiers image JPEG dans le diaporama

1 Appuyez deux fois sur DISPLAY.

L'affichage du menu de commande apparaît sur l'écran du téléviseur.

2 Appuyez sur pour sélectionner [EFFET], puis appuyez sur .

Les options de [EFFET] apparaissent.

3 Appuyez sur pour sélectionner un paramètre.

- [MODE 1] : le fichier image JPEG défile de haut en bas.
- [MODE 2] : le fichier image JPEG s'étire de la gauche vers la droite de l'écran du téléviseur.
- [MODE 3] : le fichier image JPEG s'étire à partir du centre de l'écran du téléviseur.
- [MODE 4] : les fichiers image JPEG défilent aléatoirement avec les effets.
- [MODE 5] : le fichier image JPEG suivant glisse par-dessus l'image précédente.
- [NON] : désactivé.

4 Appuyez sur .

Remarque

- Le paramètre [EFFET] est sans effet lorsque vous réglez [RESOLUTION JPEG] sous [CONFIGURATION HDMI] sur [(1920 × 1080i) HD] ou [(1920 × 1080i) HD] (page 52).

Lecture de vidéos DivX®

DATA-CD DATA DVD

(Sauf sur les modèles du Royaume-Uni et d'Amérique du Nord)

A propos des fichiers vidéo DivX

DivX® est une technologie de compression de fichier vidéo développée par DivX, Inc. Ce produit est un produit DivX® Certified officiel. Vous pouvez lire un DATA CD ou un DATA DVD contenant des fichiers vidéo DivX®.

DATA CD et DATA DVD reconnu par le système

La lecture d'un DATA CD (CD-ROM/CD-R/CD-RW) ou d'un DATA DVD (DVD-ROM/DVD-R/DVD-RW/DVD+R/DVD+RW) sur ce système est soumise à certaines conditions :

- Sur un DATA CD/DATA DVD contenant à la fois des fichiers vidéo DivX et des plages audio MP3 ou des fichiers image JPEG, le système ne lit que les fichiers vidéo DivX.

Ce système ne lit toutefois que les DATA CD dont le format est conforme à la norme ISO 9660 Niveau 1/Niveau 2 ou Joliet et les DATA DVD au format UDF (Universal Disk Format).

Pour plus d'informations sur le format d'enregistrement, reportez-vous aux instructions d'utilisation fournies avec les lecteurs de disque et le logiciel d'enregistrement (non fourni).

A propos de l'ordre de lecture des données d'un DATA CD ou d'un DATA DVD

Notez que l'ordre de lecture peut ne pas être appliqué selon le logiciel utilisé pour créer le fichier vidéo DivX ou s'il y a plus de 200 dossiers et de 150 fichiers vidéo DivX dans chaque dossier.

Remarque

- Ce système peut ne pas être capable de lire certains DATA CD/DATA DVD créés au format Packet Write.

Fichiers vidéo DivX reconnus par votre système

Le système peut lire des données enregistrées au format DivX et qui portent l'extension « .AVI » ou « .DIVX ». Le système ne lit pas les fichiers portant l'extension « .AVI » ou « .DIVX » s'ils ne contiennent pas une vidéo DivX.

Conseil

- Pour plus d'informations sur les plages audio MP3 ou les fichiers image JPEG d'un DATA CD ou d'un DATA DVD reconnus, reportez-vous à la section « Disques compatibles » (page 5).

Remarque

- Le système peut ne pas lire un fichier vidéo DivX qui a été combiné à partir de deux fichiers vidéo DivX ou davantage.
- Le système ne peut pas lire un fichier vidéo DivX dont la taille excède 720 (largeur) × 576 (hauteur) ou 2 Go.
- Selon le fichier vidéo DivX, le son peut sauter ou peut ne pas correspondre aux images affichées sur l'écran du téléviseur.
- Le système ne peut pas lire certains fichiers vidéo DivX d'une durée supérieure à 3 heures.
- Selon le fichier vidéo DivX, l'image peut être mise en pause ou peut être floue. Dans ce cas, il est recommandé de créer le fichier à un débit binaire inférieur. Si des interférences du son persistent, utilisez le format audio MP3. Notez toutefois que ce système n'est pas conforme au format WMA (Windows Media Audio) pour la lecture de fichiers DivX.
- En raison de la technologie de compression utilisée pour les fichiers vidéo DivX, l'affichage de l'image après appui de la touche ▷ peut prendre un certain temps.

Sélection d'un dossier

1 Appuyez sur DVD MENU.

La liste des dossiers contenus sur le disque apparaît. Seuls les dossiers contenant des fichiers vidéo DivX sont inclus dans la liste.

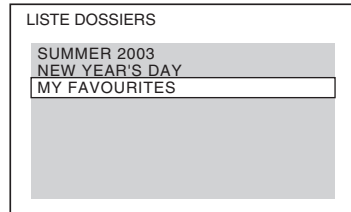

2 Appuyez sur ↑/↓ pour sélectionner le dossier que vous souhaitez lire.

3 Appuyez sur ▷.

Le système commence la lecture du dossier sélectionné.

Pour sélectionner des fichiers vidéo DivX, reportez-vous à la section « Sélection d'un fichier vidéo DivX » (page 45).

Pour accéder à la page suivante ou précédente

Appuyez sur ●→ / ←●.

Pour éteindre l'affichage

Appuyez plusieurs fois sur DVD MENU.

Pour arrêter la lecture

Appuyez sur ■.

Sélection d'un fichier vidéo DivX

1 Après avoir exécuté l'étape 2 de la section « Sélection d'un dossier », appuyez sur ⊕.

La liste des fichiers contenus dans le dossier apparaît.

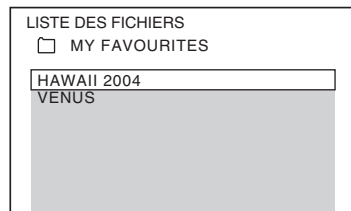

2 Appuyez sur ↑/↓ pour sélectionner un fichier, puis appuyez sur ⊕.

Le système commence la lecture du fichier sélectionné.

Pour accéder à la page suivante ou précédente

Appuyez sur **▶▶ / ◀◀**.

Pour revenir à l'affichage précédent

Appuyez sur **↶ RETURN**.

Pour arrêter la lecture

Appuyez sur **■**.

Pour lire le fichier vidéo DivX suivant ou précédent sans activer la liste de fichiers ci-dessus

Vous pouvez sélectionner le fichier vidéo DivX suivant ou précédent dans le même dossier en appuyant sur **▶▶ / ◀◀**.

Vous pouvez aussi sélectionner le premier fichier du dossier suivant en appuyant sur **▶▶** pendant la lecture du dernier fichier du dossier courant. Notez que vous ne pouvez pas revenir au dossier précédent en appuyant sur **◀◀**. Pour revenir au dossier précédent, sélectionnez-le dans la liste des dossiers.

Conseil

- Si la fréquence de visualisation est prédéfinie, vous pouvez lire les fichiers vidéo DivX aussi souvent que le nombre prédéfini. Les occurrences suivantes sont comptabilisées :
 - quand le système est désactivé.
 - quand un autre fichier est lu.
 - quand le plateau du disque est ouvert.

Réglage du décalage entre l'image et le son

[A/V SYNC]

DVD-V **DVD-VR** **VIDEO CD** **DATA-CD** * **DATA DVD** *

* Sauf sur les modèles du Royaume-Uni et d'Amérique du Nord

Lorsque le son ne correspond pas aux images affichées sur l'écran du téléviseur, vous pouvez régler le décalage entre l'image et le son.

1 Appuyez sur **☰ DISPLAY.**

L'affichage du menu de commande apparaît sur l'écran du téléviseur.

2 Appuyez sur **↑/↓ pour sélectionner **[A/V SYNC]**, puis appuyez sur **+**.**

Les options de [A/V SYNC] apparaissent.

3 Appuyez sur **↑/↓ pour sélectionner un paramètre.**

- **[NON]** : désactivé.
- **[OUI]** : pour régler le décalage entre l'image et le son.

4 Appuyez sur **+.**

Remarque

- Selon le flux d'entrée, la fonction [A/V SYNC] peut être inefficace.

Restriction de la lecture du disque

[CONTROLE PARENTAL]

DVD-V

La lecture de certains DVD VIDEO peut être limitée suivant un niveau prédéterminé, tel que l'âge des utilisateurs. Des scènes peuvent être bloquées ou remplacées par d'autres.

Vous pouvez limiter la lecture en enregistrant un mot de passe. Quand vous activez la fonction [CONTROLE PARENTAL], vous devez saisir le mot de passe pour pouvoir lire des disques limités.

1 Appuyez plusieurs fois sur **FUNCTION +/-** jusqu'à ce que l'indication « DVD » apparaisse sur l'affichage du panneau frontal.

2 Appuyez sur **DISPLAY** quand le système est en mode d'arrêt.

L'affichage du menu de commande apparaît sur l'écran du téléviseur.

3 Appuyez sur **↑/↓** pour sélectionner **[REGLAGE]**, puis appuyez sur **+**.

Les options de [REGLAGE] apparaissent.

4 Appuyez sur **↑/↓** pour sélectionner **[PERSONNALISE]**, puis appuyez sur **+**.

L'écran d'installation apparaît.

5 Appuyez sur **↑/↓** pour sélectionner **[CONFIGURATION SYSTEME]**, puis appuyez sur **+**.

Les options de [CONFIGURATION SYSTEME] apparaissent.

6 Appuyez sur **↑/↓** pour sélectionner **[CONTROLE PARENTAL →]**, puis appuyez sur **+**.

■ Si vous n'avez pas saisi de mot de passe

L'écran de saisie d'un nouveau mot de passe apparaît.

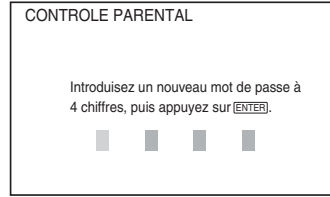

Saisissez un mot de passe à 4 chiffres à l'aide des touches numériques, puis appuyez sur **+**.

L'écran de confirmation du mot de passe apparaît.

■ Si vous avez déjà saisi un mot de passe

L'écran de saisie du mot de passe apparaît.

7 Saisissez ou resaisissez votre mot de passe à 4 chiffres à l'aide des touches numériques, puis appuyez sur **+**.

L'écran de réglage du niveau de limitation de la lecture apparaît.

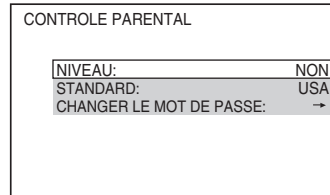

8 Appuyez sur **↑/↓** pour sélectionner **[STANDARD]**, puis appuyez sur **+**.

Les paramètres de sélection de [STANDARD] sont affichés.

9 Appuyez sur **↑/↓** pour sélectionner une zone géographique comme niveau de limitation de la lecture, puis appuyez sur **+**.

La zone est sélectionnée.

Si vous sélectionnez [AUTRES →], sélectionnez et entrez le code standard à partir du tableau de la section « Liste des codes de zones de contrôle parental » (page 101) en utilisant les touches numériques.

10 Appuyez sur **↑/↓** pour sélectionner **[NIVEAU]**, puis appuyez sur **+**.

Les paramètres de sélection de [NIVEAU] sont affichés.

- 11** Appuyez sur \uparrow/\downarrow pour sélectionner le niveau souhaité, puis appuyez sur \oplus .
Le réglage du [CONTROLE PARENTAL] est terminé.
Plus la valeur est faible, plus la limitation est stricte.

Pour désactiver la fonction [CONTROLE PARENTAL]

Réglez [NIVEAU] sur [NON] à l'étape 11.

Lecture d'un disque en mode [CONTROLE PARENTAL]

- 1** Chargez le disque et appuyez sur \triangleright .
L'écran de saisie du mot de passe apparaît.
- 2** Saisissez votre mot de passe à 4 chiffres à l'aide des touches numériques, puis appuyez sur \oplus .
Le système commence la lecture.

Remarque

- Lorsque vous lisez des disques qui ne comportent pas la fonction [CONTROLE PARENTAL], la lecture ne peut pas être limitée sur ce système.
- Selon le disque, il se peut que l'on vous demande de modifier le niveau de contrôle parental pendant la lecture du disque. Vous devez alors saisir le mot de passe, puis changer de niveau. Si le mode de Reprise de la lecture est annulé, le niveau précédent est rétabli.

Conseil

- Si vous oubliez votre mot de passe, retirez le disque et répétez les étapes 1 à 7 de la section « Restriction de la lecture du disque » (page 47). Lorsque vous êtes invité à saisir votre mot de passe, entrez « 199703 » à l'aide des touches numériques, puis appuyez sur \oplus . Il vous sera demandé de saisir un nouveau mot de passe à 4 chiffres. Après avoir saisi un nouveau mot de passe à 4 chiffres, replacez le disque dans l'appareil et appuyez sur \triangleright . Quand l'écran de saisie du mot de passe apparaît, saisissez votre nouveau mot de passe.

Modification du mot de passe

- 1** Appuyez plusieurs fois sur **FONCTION +/-** jusqu'à ce que l'indication « DVD » apparaisse sur l'affichage du panneau frontal.

- 2** Appuyez sur \square **DISPLAY** quand le système est en mode d'arrêt.
L'affichage du menu de commande apparaît sur l'écran du téléviseur.
- 3** Appuyez sur \uparrow/\downarrow pour sélectionner  [REGLAGE], puis appuyez sur \oplus .
Les options de [REGLAGE] apparaissent.
- 4** Appuyez sur \uparrow/\downarrow pour sélectionner [PERSONNALISE], puis appuyez sur \oplus .
L'écran d'installation apparaît.
- 5** Appuyez sur \uparrow/\downarrow pour sélectionner [CONFIGURATION SYSTEME], puis appuyez sur \oplus .
Les options de [CONFIGURATION SYSTEME] apparaissent.
- 6** Appuyez sur \uparrow/\downarrow pour sélectionner [CONTROLE PARENTAL \rightarrow], puis appuyez sur \oplus .
L'écran de saisie du mot de passe apparaît.
- 7** Saisissez votre mot de passe à 4 chiffres à l'aide des touches numériques, puis appuyez sur \oplus .
- 8** Appuyez sur \uparrow/\downarrow pour sélectionner [CHANGER LE MOT DE PASSE \rightarrow], puis appuyez sur \oplus .
- 9** Saisissez votre mot de passe à 4 chiffres à l'aide des touches numériques, puis appuyez sur \oplus .
- 10** Saisissez le nouveau mot de passe à 4 chiffres à l'aide des touches numériques, puis appuyez sur \oplus .
- 11** Pour confirmer votre mot de passe, saisissez-le de nouveau à l'aide des touches numériques, puis appuyez sur \oplus .

En cas d'erreur lors de la saisie de votre mot de passe

Appuyez sur \leftarrow avant \oplus et saisissez le bon numéro.

Utilisation de l'écran d'installation

Vous pouvez effectuer divers réglages de paramètres comme l'image et le son. Les éléments affichés varient en fonction du modèle du pays.

Remarque

• Les paramètres de lecture stockés sur le disque ont la priorité sur ceux de l'écran d'installation et toutes les fonctions décrites peuvent ne pas fonctionner.

1 Appuyez plusieurs fois sur **FUNCTION +/-** jusqu'à ce que l'indication « DVD » apparaisse sur l'affichage du panneau frontal.

2 Appuyez sur **DISPLAY** quand le système est en mode d'arrêt.

L'affichage du menu de commande apparaît sur l'écran du téléviseur.

3 Appuyez sur **REGLAGE** pour sélectionner **[REGLAGE]**, puis appuyez sur **+**.

Les options de [REGLAGE] apparaissent.

4 Appuyez sur **PERSONNALISE** pour sélectionner **[PERSONNALISE]**, puis appuyez sur **+**.

L'écran d'installation apparaît.

5 Appuyez sur **CONFIGURATION** pour sélectionner l'élément de configuration, puis appuyez sur **+**.

- [CHOIX DE LA LANGUE] (page 50)
- [CONFIGURATION VIDEO] (page 50)
- [CONFIGURATION HDMI] (page 51)
- [REGLAGE AUDIO] (page 53)
- [CONFIGURATION SYSTEME] (page 53)
- [REGLAGE H-P] (page 54)

Exemple : [CONFIGURATION VIDEO]

Élément sélectionné

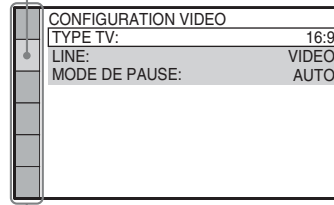

Éléments de réglage

6 Appuyez sur **↑/↓** pour sélectionner un élément, puis appuyez sur **+**.

Les options de l'élément sélectionné apparaissent.

Exemple : [TYPE TV]

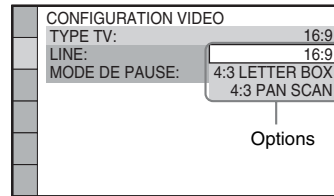

Options

7 Appuyez sur **↑/↓** pour sélectionner un paramètre, puis appuyez sur **+**.

Le réglage est sélectionné et l'installation est terminée.

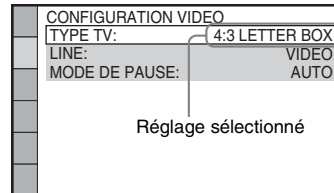

Remarque

- Lorsque vous mettez le système sous tension après la réinitialisation alors qu'il ne renferme aucun disque, le message de guidage s'affiche sur l'écran du téléviseur. Pour effectuer l'Installation rapide (page 21), appuyez sur **+**. Pour revenir à l'écran normal, appuyez sur CLEAR.

Pour réinitialiser tous les paramètres de [REGLAGE]

Pour réinitialiser tous les paramètres de [REGLAGE], reportez-vous à la section « Retour aux paramètres de [REGLAGE] par défaut » (page 83).

Sélection de la langue des menus et de la plage audio

[CHOIX DE LA LANGUE]

Permet de sélectionner différentes langues pour les menus ou la plage audio.

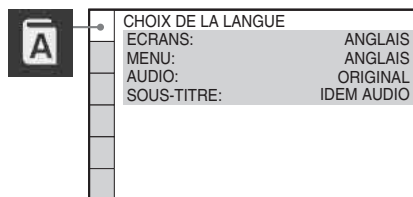

■ [ECRANS] (écran de menu)

Pour sélectionner la langue d'affichage à l'écran du téléviseur.

■ [MENU] (DVD VIDEO uniquement)

Pour changer la langue du menu du disque.

■ [AUDIO] (DVD VIDEO uniquement)

Pour changer la langue de la plage audio. Quand vous sélectionnez [ORIGINAL], la langue prioritaire sur le disque est sélectionnée.

■ [SOUS-TITRE] (DVD VIDEO uniquement)

Pour changer la langue des sous-titres enregistrés sur le DVD VIDEO. Quand vous sélectionnez [IDEM AUDIO], la langue des sous-titres change au profit de celle sélectionnée pour la plage audio.

Remarque

• Si vous sélectionnez dans [MENU], [AUDIO] ou [SOUS-TITRE] une langue qui n'est pas enregistrée sur le DVD VIDEO, l'une des langues enregistrées est automatiquement sélectionnée (selon le disque, il est possible que la langue ne soit pas sélectionnée automatiquement).

Conseil

• Si vous sélectionnez [AUTRES →] dans [MENU], [AUDIO] et [SOUS-TITRE], sélectionnez et entrez le code de langue à partir de la « Liste des codes de langue » (page 101) en utilisant les touches numériques.

Réglages de l'écran

[CONFIGURATION VIDEO]

Sélectionnez les réglages en fonction du téléviseur que vous souhaitez raccorder au système.

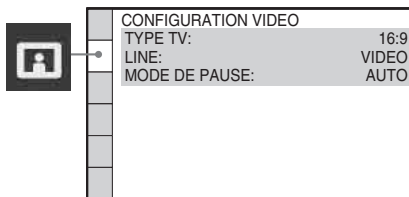

■ [TYPE TV]

Vous pouvez sélectionner le format d'écran du téléviseur raccordé.

[16:9] : sélectionnez cette option si vous raccordez un téléviseur à écran large possédant une fonction de mode large.



[4:3 LETTER BOX] : sélectionnez cette option si vous raccordez un téléviseur à écran 4:3. Affiche une image large accompagnée d'une bande noire en haut et en bas de l'écran du téléviseur.



[4:3 PAN SCAN] : sélectionnez cette option si vous raccordez un téléviseur à écran 4:3. Le système affiche automatiquement les images

larges sur la totalité de l'écran et coupe les parties en trop.



Remarque

- Suivant le DVD, il se peut que [4:3 LETTER BOX] soit automatiquement sélectionné au lieu de [4:3 PAN SCAN] et vice versa.

■ **[LINE]**

Vous pouvez sélectionner la méthode de sortie des signaux vidéo à partir de la prise EURO AV \rightarrow OUTPUT (TO TV) sur le panneau arrière de l'appareil.

[VIDEO] : le système reproduit des signaux vidéo.

[RVB] : le système reproduit des signaux RVB.

Remarque

- Si votre téléviseur n'accepte pas les signaux RVB, aucune image ne s'affiche sur l'écran du téléviseur quand vous sélectionnez [RVB]. Consultez le mode d'emploi fourni avec votre téléviseur.
- Vous ne pouvez pas sélectionner [RVB] tant que l'indicateur HDMI brille. [RVB] bascule automatiquement sur [VIDEO] quand vous mettez sous tension l'équipement HDMI raccordé.

■ **[MODE DE PAUSE] (DVD VIDEO/DVD-R/ DVD-RW uniquement)**

Pour sélectionner l'image en mode de pause.

[AUTO] : l'image, y compris les sujets qui se déplacent dynamiquement, sont reproduits sans tremblement. En principe, sélectionnez cette position.

[IMAGE] : l'image, y compris les sujets qui ne se déplacent pas dynamiquement, sont en haute résolution.

Réglages HDMI

[CONFIGURATION HDMI]

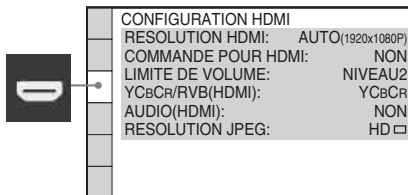

■ **[RESOLUTION HDMI]**

Vous pouvez sélectionner le type de signal vidéo provenant de la prise HDMI OUT. Pour plus de détails, reportez-vous à la section « Pour sélectionner le type de sortie des signaux vidéo provenant de la prise HDMI OUT » (page 23).

[AUTO (1920 × 1080p)] : le système reproduit le signal vidéo optimal pour le téléviseur raccordé.

[1920 × 1080i] : le système reproduit des signaux vidéo 1 920 × 1 080i*.

[1280 × 720p] : le système reproduit des signaux vidéo 1 280 × 720p*.

[720 × 480p]** : le système reproduit des signaux vidéo 720 × 480p*.

* i : entrelacé, p : progressif

** En fonction du modèle du pays, [720 × 576p] peut s'afficher.

Remarque

- Lorsque « HDMI » s'allume sur l'affichage du panneau frontal, les images d'un format différent de [720 × 480p] ou [720 × 576p] sont étirées verticalement.

■ **[COMMANDE POUR HDMI]**

Vous pouvez activer/désactiver la fonction [COMMANDE POUR HDMI]. Cette fonction est disponible lorsque vous raccordez le système et le téléviseur à l'aide du câble HDMI. Pour plus de détails, reportez-vous à la section « Utilisation de la fonction Commande pour HDMI pour « BRAVIA » Sync » (page 61).

[NON] : désactivé.

[OUI] : activé. Vous pouvez actionner les composants connectés à l'aide du câble HDMI.

Remarque

- Lorsque vous la réglez sur [OUI] sans raccorder le téléviseur à l'aide du cordon HDMI, [Vérifiez la connexion HDMI.] s'affiche et vous ne pouvez pas la régler sur [OUI].

■ [LIMITE DE VOLUME]

Si vous faites basculer la méthode de sortie du téléviseur vers les enceintes du système à l'aide du menu du téléviseur ou en appuyant sur la touche THEATRE, la fonction Commande du son du système (page 63) est activée et un son puissant peut être reproduit selon le niveau de volume du système. Vous pouvez empêcher cela en limitant le niveau maximum du volume.

[NIVEAU3] : le niveau maximum est réglé sur 10.

[NIVEAU2] : le niveau maximum est réglé sur 15.

[NIVEAU1] : le niveau maximum est réglé sur 20.

[NON] : désactivé.

Remarque

- Cette fonction n'est disponible que si [COMMANDE POUR HDMI] est réglé sur [OUI].

■ [YCbCr/RVB (HDMI)]

Pour sélectionner le type de sortie des signaux HDMI provenant de la prise HDMI OUT.

[YCbCr] : le système émet des signaux YCbCr.

[RVB] : le système reproduit des signaux RVB.

Remarque

- Si l'image lue est déformée, réglez [YCbCr] sur [RVB].
- Si la prise HDMI OUT est raccordée à un composant doté d'une prise DVI, les signaux [RVB] sont automatiquement reproduits, même si vous sélectionnez [YCbCr].

■ [AUDIO (HDMI)]

Pour sélectionner l'état de sortie du son depuis la prise HDMI OUT.

[NON] : le système ne reproduit pas le son par la prise HDMI OUT.

[OUI] : le système émet des signaux audio en convertissant des signaux Dolby Digital, DTS ou 96 kHz/24 bit PCM en 48 kHz/16 bit PCM.

Remarque

- Lorsque vous raccordez l'appareil et le téléviseur à l'aide du câble HDMI alors que [OUI] est sélectionné, les fonctions [AUDIO DRC], [A/V SYNC], DYNAMIC BASS, « DEC. MODE » et le champ acoustique ne sont pas appliqués au son reproduit par le téléviseur.
- Si vous sélectionnez une autre valeur que « DVD » pour cette fonction, le système ne reproduit pas le son provenant de la prise HDMI OUT, même si vous réglez [AUDIO (HDMI)] sur [OUI].

■ [RESOLUTION JPEG]

Vous pouvez sélectionner la résolution des fichiers image JPEG provenant de la prise HDMI OUT.

[SD] : le système reproduit la résolution standard avec un cadre noir.

[HD] : le système reproduit la résolution HD avec un cadre noir.

[HD] : le système reproduit la résolution HD sans cadre noir.

[(1920 × 1080i) HD] : le système reproduit la résolution HD plein écran avec un cadre noir.

[(1920 × 1080i) HD] : le système reproduit la résolution HD plein écran sans cadre noir.

Remarque

- [RESOLUTION JPEG] n'est effectif que si vous réglez [TYPE TV] sur [16:9] dans [CONFIGURATION VIDEO] et [RESOLUTION HDMI] sur une valeur autre que [720 × 480p] ou [720 × 576p] dans [CONFIGURATION HDMI].
- Vous ne pouvez sélectionner [(1920 × 1080i) HD] ou [(1920 × 1080i) HD] que si vous réglez [RESOLUTION HDMI] sur [1920 × 1080i] dans [CONFIGURATION HDMI].
- Si vous sélectionnez [(1920 × 1080i) HD] ou [(1920 × 1080i) HD], l'image suivante apparaît après le cadre noir.
- Le signal HDMI s'arrête momentanément quand :
 - le système charge ou décharge un DATA CD ou un DATA DVD ;
 - vous connectez ou retirez un périphérique USB.

Réglages audio

[REGLAGE AUDIO]

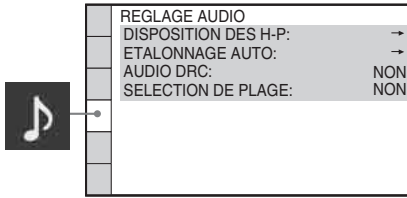

■ [DISPOSITION DES H-P]

Vous pouvez sélectionner la position des enceintes pour optimiser le son surround. Pour plus de détails, reportez-vous à la section « Obtention d'un son surround optimal dans une pièce » (page 76).

■ [ETALONNAGE AUTO]

Vous pouvez étalonner automatiquement les réglages appropriés. Pour plus de détails, reportez-vous à la section « Etalonnage automatique des réglages corrects » (page 77).

■ [AUDIO DRC] (DVD VIDEO uniquement)

Pour compresser la gamme dynamique de la plage audio. L'option [AUDIO DRC] est utile pour regarder des films à faible volume en soirée.

[NON] : aucune compression de la gamme dynamique.

[STANDARD] : le système reproduit la bande son en respectant la gamme dynamique prévue par l'ingénieur du son au moment de l'enregistrement.

[MAX] : le système compresse complètement la gamme dynamique.

Remarque

- [AUDIO DRC] fonctionne uniquement avec Dolby Digital.

■ [SELECTION DE PLAGE] (DVD VIDEO uniquement)

Pour afficher la plage audio qui comporte le plus grand nombre de canaux prioritaires lorsque

vous effectuez la lecture d'un DVD VIDEO sur lequel plusieurs formats audio (PCM, DTS, Dolby Digital ou MPEG audio) sont enregistrés.

[NON] : désactivé.

[AUTO] : le système choisit la bande son automatiquement en fonction de la priorité.

Remarque

- Lorsque vous réglez le paramètre sur [AUTO], la langue peut changer. Le réglage [SELECTION DE PLAGE] a une priorité supérieure aux réglages [AUDIO] de [CHOIX DE LA LANGUE] (page 50). (Selon le disque, il est possible que cette fonction soit inopérante.)
- Si les plages PCM, DTS, Dolby Digital et MPEG audio disposent du même nombre de canaux, le système sélectionne les plages PCM, DTS, Dolby Digital et MPEG audio dans cet ordre.

Réglages complémentaires

[CONFIGURATION SYSTEME]

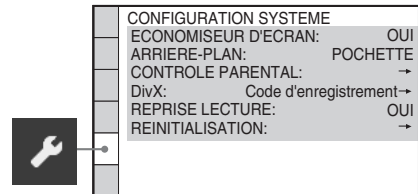

■ [ECONOMISEUR D'ECRAN]

Pour réduire le risque d'altération de votre écran (image fantôme). Appuyez sur n'importe quelle touche (par exemple sur \triangleright) pour annuler l'économiseur d'écran.

[OUI] : l'image de l'économiseur d'écran apparaît quand vous laissez le système en mode pause ou arrêt pendant 15 minutes ou quand vous lisez un Super Audio CD, un CD, un DATA CD (fichier MP3) ou un DATA DVD (fichier MP3) pendant plus de 15 minutes.

[NON] : désactivé.

■ [ARRIERE-PLAN]

Pour sélectionner la couleur d'arrière-plan ou de l'image affichée sur l'écran du téléviseur en mode d'arrêt ou pendant la lecture d'un CD, d'un DATA CD (fichier MP3) ou d'un DATA DVD (fichier MP3).

[POCHETTE] : la pochette (image fixe) apparaît, mais uniquement si elle est déjà enregistrée sur le disque (CD-EXTRA, etc.). Si le disque ne comporte pas de pochette, l'image [GRAPHIQUE] apparaît.

[GRAPHIQUE] : une image mémorisée dans le système apparaît.

[BLEU] : l'arrière-plan est de couleur bleue.

[NOIR] : l'arrière-plan est de couleur noire.

■ [CONTROLE PARENTAL]

Vous pouvez régler des restrictions de lecture. Pour plus de détails, reportez-vous à la section « Restriction de la lecture du disque » (page 47).

■ [DivX]

[Sauf sur les modèles du Royaume-Uni et d'Amérique du Nord]

Vous pouvez afficher le code d'enregistrement de ce système.

Pour plus d'informations, accédez à l'adresse <http://www.divx.com> sur Internet.

■ [REPRISE LECTURE] (DVD VIDEO/CD VIDEO uniquement)

Pour activer/désactiver la fonction [REPRISE LECTURE].

[OUI] : le système mémorise les points de reprise pour 10 disques maximum.

[NON] : le système ne stocke pas les points de reprise en mémoire. La lecture recommence au point de reprise uniquement pour le disque en cours sur l'appareil.

■ [REINITIALISATION]

Vous pouvez rétablir les paramètres de [REGLAGE] autres que le [CONTROLE PARENTAL], à leur valeur par défaut. Pour plus de détails, reportez-vous à la section « Retour aux paramètres de [REGLAGE] par défaut » (page 83).

Réglages des enceintes

[REGLAGE H-P]

Pour obtenir un son surround optimal, spécifiez la connexion des enceintes et leur distance par rapport à votre position d'écoute. Ensuite, utilisez la tonalité de test pour régler le niveau et la balance des enceintes sur un niveau identique.

Remarque

- Vous ne pouvez pas profiter de l'option [REGLAGE H-P] lorsque vous raccordez un casque à l'appareil.

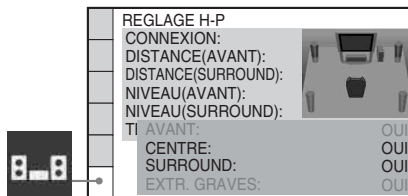

■ [CONNEXION]

Si vous ne raccordez pas les enceintes centrale ou surround, réglez les paramètres [CENTRE] et [SURROUND]. Comme le réglage des enceintes avant et du caisson de graves est fixe, vous ne pouvez pas le modifier.

[AVANT]

[OUI]

[CENTRE]

[OUI] : en principe, sélectionnez cette position.
[NEANT] : sélectionnez ce paramètre si aucune enceinte centrale n'est utilisée.

[SURROUND]

[OUI] : en principe, sélectionnez cette position.
[NEANT] : sélectionnez ce paramètre si aucune enceinte surround n'est utilisée.

[EXTR. GRAVES]

[OUI]

Remarque

- Lorsque vous modifiez le réglage [CONNEXION], l'option [STANDARD] du réglage [DISPOSITION DES H-P] reste identique, mais l'autre option du réglage [DISPOSITION DES H-P] reprend la valeur [STANDARD].

■ [DISTANCE (AVANT)]

Lorsque vous déplacez les enceintes avant et l'enceinte centrale, veillez à définir les paramètres de distance (A) entre la position d'écoute et les enceintes.

Vous pouvez régler les paramètres entre 1,0 et 7,0 mètres¹⁾ (3 à 23 pi.) pour les enceintes avant et entre 0,0 et 7,0 mètres²⁾ (0 à 23 pi.) pour l'enceinte centrale.

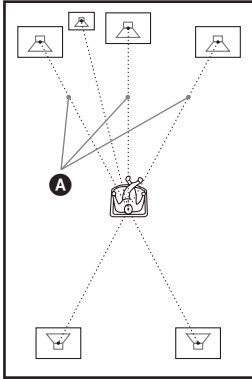

[G/D] 3,0 m/10 pi.³⁾ : spécifiez la distance des enceintes avant.

[CENTRE] 3,0 m/10 pi.³⁾⁴⁾ : spécifiez la distance de l'enceinte centrale (jusqu'à 1,6 mètre (5 pi.) plus près des enceintes avant).

¹⁾0,9 à 6,9 mètres pour les modèles d'Amérique du Nord.

²⁾0,0 à 6,9 mètres pour les modèles d'Amérique du Nord.

³⁾Lorsque vous effectuez l'Installation rapide (page 21), les paramètres par défaut sont modifiés.

⁴⁾Cette option s'affiche lorsque vous réglez [CENTRE] sur [OUI] dans le réglage [CONNEXION].

■ [DISTANCE (SURROUND)]

Lorsque vous déplacez les enceintes surround, veillez à définir les paramètres de distance (B) entre la position d'écoute et les enceintes.

Vous pouvez choisir une valeur comprise entre 0,0 et 7,0 mètres¹⁾ (0 à 23 pi.).

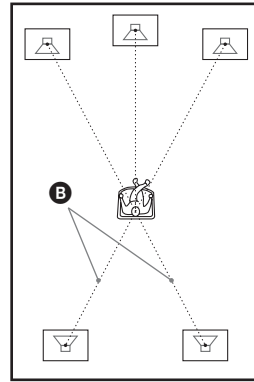

[G/D] 3,0 m/10 pi.²⁾³⁾ : spécifiez la distance de l'enceinte surround (jusqu'à 5,0 mètres (16 pi.) plus près des enceintes avant).

¹⁾0,0 à 6,9 mètres pour les modèles d'Amérique du Nord.

²⁾Lorsque vous effectuez l'Installation rapide (page 21), les paramètres par défaut sont modifiés.

³⁾Cette option s'affiche lorsque vous réglez [SURROUND] sur [OUI] dans le réglage [CONNEXION].

Remarque

- Si toutes les enceintes avant et surround ne sont pas placées à égale distance de votre position d'écoute, réglez la distance en fonction de l'enceinte la plus proche.
- N'éloignez pas les enceintes surround davantage de votre position d'écoute que les enceintes avant.
- Selon le flux d'entrée, le réglage [DISTANCE] peut être inefficace.

■ [NIVEAU (AVANT)]

Pour régler le niveau sonore des enceintes avant, de l'enceinte centrale et du caisson de graves. Veillez à régler [TEST TONALITE] sur [OUI] pour faciliter le réglage.

[G/D] 0,0 dB : spécifiez le niveau des enceintes avant.

[CENTRE] 0,0 dB* : spécifiez le niveau de l'enceinte centrale.

[EXTR. GRAVES] +2,0 dB : spécifiez le niveau du caisson de graves.

* Cette option s'affiche lorsque vous réglez [CENTRE] sur [OUI] dans le réglage [CONNEXION].

■ [NIVEAU (SURROUND)]

Pour régler le niveau sonore des enceintes surround. Veillez à régler [TEST TONALITE] sur [OUI] pour faciliter le réglage.

[G/D] 0,0 dB* : spécifiez le niveau des enceintes surround.

* Cette option s'affiche lorsque vous réglez [SURROUND] sur [OUI] dans le réglage [CONNEXION].

■ [TEST TONALITE]

Les enceintes émettent une tonalité de test pour régler les paramètres [NIVEAU (AVANT)] et [NIVEAU (SURROUND)].

[NON] : la tonalité de test n'est pas émise par les enceintes.

[OUI] : la tonalité de test est émise successivement par chacune des enceintes pendant le réglage du niveau. Lorsque vous sélectionnez l'un des paramètres de [REGLAGE H-P], la tonalité de test est émise successivement par chacune des enceintes. Pour régler le niveau sonore, procédez comme suit.

- 1** Réglez [TEST TONALITE] sur [OUI].
- 2** Appuyez plusieurs fois sur $\leftarrow/\uparrow/\downarrow/\rightarrow$ pour sélectionner l'enceinte souhaitée et son niveau.
- 3** Appuyez sur \oplus .
- 4** Répétez les étapes 1 à 3.
- 5** Appuyez plusieurs fois sur $\leftarrow/\uparrow/\downarrow/\rightarrow$ pour régler [TEST TONALITE] sur [NON] une fois le niveau des enceintes réglé.

Remarque

- Les signaux de tonalité de test ne sont pas reproduits par la prise HDMI OUT.

Conseil

- Pour régler le volume de toutes les enceintes simultanément, tournez la commande du VOLUME de l'appareil ou appuyez sur la touche VOLUME +/- de la télécommande.
- Pour rétablir la valeur par défaut lors de la modification d'un réglage, sélectionnez-le et appuyez sur CLEAR. Remarquez que seule la valeur par défaut du réglage [CONNEXION] n'est pas rétablie.

Présélection des stations de radio

Vous pouvez présélectionner 20 stations FM et 10 stations AM. Avant de procéder à la syntonisation, veillez à réduire le volume au minimum.

Conseil

- Vous pouvez commander la fonction tuner via l'affichage suivant sur l'écran du téléviseur.

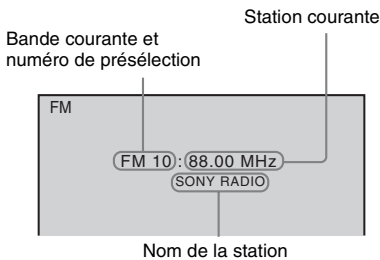

- 1 Appuyez plusieurs fois sur FUNCTION +/- jusqu'à ce que l'indication « TUNER FM » ou « TUNER AM » apparaisse sur l'affichage du panneau frontal.**
- 2 Appuyez sur TUNING +/- et maintenez la touche enfoncée jusqu'à ce que le balayage automatique démarre.**
Le balayage s'interrompt lorsque le système trouve une station. « TUNED » et « ST » (pour un programme stéréo) apparaissent sur l'affichage du panneau frontal.
- 3 Appuyez sur SYSTEM MENU.**
- 4 Appuyez plusieurs fois sur ↑/↓ jusqu'à ce que « MEMORY » apparaisse sur l'affichage du panneau frontal.**
- 5 Appuyez sur ⊕ ou →.**
Un numéro présélectionné apparaît sur l'affichage du panneau frontal.

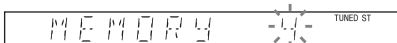

- 6 Appuyez sur ↑/↓ pour sélectionner le numéro de présélection souhaité.**

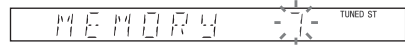

Conseil

- Vous pouvez sélectionner directement le numéro présélectionné en appuyant sur les touches numériques.

- 7 Appuyez sur ⊕.**
« COMPLETE » apparaît sur l'affichage du panneau frontal, et la station est mémorisée.
- 8 Répétez les étapes 2 à 7 pour mémoriser d'autres stations.**
- 9 Appuyez sur SYSTEM MENU.**
Le menu Système est désactivé.

Pour modifier le numéro présélectionné

Recommencez à partir de l'étape 2.

Ecoute de la radio

Commencez par présélectionner des stations de radio dans la mémoire du système (reportez-vous à la section « Présélection des stations de radio » (page 57)).

1 Appuyez plusieurs fois sur FUNCTION +/- jusqu'à ce que l'indication « TUNER FM » ou « TUNER AM » apparaisse sur l'affichage du panneau frontal.

La dernière station captée est syntonisée.

2 Appuyez plusieurs fois sur PRESET +/- pour sélectionner la station présélectionnée.

A chaque pression sur la touche, le système syntonise une station présélectionnée.

Conseil

- Vous pouvez sélectionner directement le numéro de canal présélectionné en appuyant sur les touches numériques.

3 Réglez le volume en appuyant sur VOLUME +/-.

Pour désactiver la radio

Appuyez sur I/O.

Pour écouter des stations de radio non présélectionnées

Utilisez la syntonisation manuelle ou automatique à l'étape 2.

Pour une syntonisation manuelle, appuyez plusieurs fois sur TUNING +/-.

Pour une syntonisation automatique, appuyez sur TUNING +/- et maintenez la touche enfoncée. La syntonisation automatique s'arrête automatiquement lorsque le système capte la station de radio. Pour arrêter manuellement la syntonisation automatique, appuyez sur TUNING +/- ou sur ■.

Pour écouter des stations de radio lorsque vous connaissez les fréquences

1 Appuyez plusieurs fois sur FUNCTION +/- jusqu'à ce que l'indication « TUNER FM » ou « TUNER AM » apparaisse sur l'affichage du panneau frontal.

2 Appuyez sur D.TUNING.

3 Appuyez sur les touches numériques pour sélectionner les fréquences.

4 Appuyez sur ⊕.

Conseil

- Pour améliorer la réception, réorientez les antennes raccordées.

Si un programme FM s'accompagne d'interférences

Si un programme FM s'accompagne d'interférences, vous pouvez sélectionner la réception mono. Il n'y a plus aucun effet stéréo, mais la réception est meilleure.

1 Appuyez sur SYSTEM MENU.

2 Appuyez plusieurs fois sur ↑/↓ jusqu'à ce que « FM MODE » apparaisse sur l'affichage du panneau frontal.



3 Appuyez sur ⊕ ou →.

4 Appuyez sur ↑/↓ pour sélectionner « MONO ».

- « STEREO » : réception stéréo.
- « MONO » : réception mono.

5 Appuyez sur ⊕.

Le réglage est terminé.

6 Appuyez sur SYSTEM MENU.

Le menu Système est désactivé.

Affectation d'un nom aux présélections

Vous pouvez affecter nom aux présélections. Ces noms (par exemple, « XYZ ») apparaissent sur l'affichage du panneau frontal quand une station est sélectionnée. Vous ne pouvez saisir qu'un seul nom pour chaque présélection.

Remarque

- Vous ne pouvez pas affecter de nom aux présélections du système RDS (Radio Data System) (page 60).

- 1** Appuyez plusieurs fois sur **FUNCTION +/-** jusqu'à ce que l'indication « **TUNER FM** » ou « **TUNER AM** » apparaisse sur l'affichage du panneau frontal.

La dernière station captée est syntonisée.

- 2** Appuyez plusieurs fois sur **PRESET +/-** pour sélectionner la station présélectionnée pour laquelle vous voulez créer un nom d'index.
- 3** Appuyez sur **SYSTEM MENU**.
- 4** Appuyez plusieurs fois sur **↑/↓** jusqu'à ce que « **NAME IN** » apparaisse sur l'affichage du panneau frontal.



- 5** Appuyez sur **⊕** ou **→**.
- 6** Créez un nom à l'aide des touches **←/↑/↓/→**.

Appuyez sur **↑/↓** pour sélectionner un caractère, puis appuyez sur **→** pour déplacer le curseur jusqu'à la position suivante.



Un nom de station de radio peut comporter des lettres, des chiffres et d'autres symboles.

Si vous faites une erreur

Appuyez plusieurs fois sur **←/→** jusqu'à ce que le caractère à modifier clignote, puis appuyez sur **↑/↓** pour sélectionner le caractère souhaité.

Pour effacer le caractère, appuyez plusieurs fois sur **←/→** jusqu'à ce que le caractère à effacer clignote, puis appuyez sur **CLEAR**.

- 7** Appuyez sur **⊕**.
- « **COMPLETE** » apparaît sur l'affichage du panneau frontal, et le nom de la station est mémorisé.

- 8** Appuyez sur **SYSTEM MENU**.
- Le menu Système est désactivé.

Visualisation du nom de la station ou de la fréquence sur l'affichage du panneau frontal

Si le système est réglé sur « **TUNER FM** » ou « **TUNER AM** », vous pouvez vérifier la fréquence à l'aide de l'affichage du panneau frontal.

Appuyez sur **DISPLAY**.

Chaque fois que vous appuyez sur **DISPLAY**, l'affichage change :

① → ② → → ① →

■ « **TUNER FM** »

Si le nom de la station est défini

- ① Nom de la station
Ex. « **SONY RADIO** »
- ② Fréquence
Ex. « **FM1 87.50** »
- ③ Réglage « **FM MODE** »
Ex. « **STEREO** »

Si le nom de la station n'est pas défini :

- ① Fréquence
Ex. « **FM1 87.50** »
- ② Réglage « **FM MODE** »
Ex. « **STEREO** »

■ « **TUNER AM** »

Si le nom de la station est défini

- ① Nom de la station
Ex. « **SONY RADIO** »
- ② Fréquence
Ex. « **AM1 576** »

Si le nom de la station n'est pas défini :

- ① Fréquence
Ex. « **AM1 576** »

Remarque

- Le système revient à l'affichage d'origine lorsque plusieurs secondes se sont écoulées.

Utilisation du système RDS (Radio Data System)

Qu'est ce que le système RDS (Radio Data System) ?

Le système Radio Data System (RDS) est un service de diffusion qui permet aux stations radio d'envoyer des informations supplémentaires en même temps que le signal du programme ordinaire. Ce tuner offre des fonctions RDS pratiques, telles que l'affichage du nom de la station. Le système RDS n'est disponible qu'avec les stations FM.*

Remarque

- Le système RDS peut ne pas fonctionner normalement si la station captée ne transmet pas correctement le signal RDS ou si le signal est faible.
- * Toutes les stations FM ne fournissent pas de service RDS ou le même type de services. Si vous n'êtes pas familiarisé avec le système RDS, renseignez-vous auprès de vos stations radio locales sur les services RDS disponibles dans votre région.

Réception des émissions RDS

Sélectionnez simplement une station de la bande FM.

Lorsque vous réglez le syntoniseur sur une station qui fournit des services RDS, le nom de la station* apparaît sur l'affichage du panneau frontal.

- * Si vous ne recevez pas la diffusion RDS, il se peut que le nom de la station n'apparaisse pas sur l'affichage du panneau frontal.

Commande pour HDMI/Périphérique audio externe

Utilisation de la fonction Commande pour HDMI pour « BRAVIA » Sync

Cette fonction n'est disponible que sur les téléviseurs prenant en charge la fonction « BRAVIA » Sync.

En raccordant les composants Sony compatibles avec la fonction Commande pour HDMI à l'aide d'un câble HDMI (non fourni), l'opération est simplifiée de la manière suivante :

- Mode Cinéma (page 62)
- Lecture une touche (page 62)
- Mise hors tension du système (page 63)
- Commande du son du système (page 63)
- Limite de volume (page 64)

La fonction Commande pour HDMI est une norme de fonction de commande mutuelle utilisée par CEC (Consumer Electronics Control) pour l'interface HDMI (High-Definition Multimedia Interface).

La fonction Commande pour HDMI ne fonctionne pas dans les cas suivants :

- Lorsque vous raccordez ce système à un composant qui ne prend pas en charge la fonction Commande pour HDMI.
- Le composant ne possède pas de prise HDMI.

La télécommande du système inclut des touches pratiques pour commander le téléviseur, notamment les touches THEATRE, ONE-TOUCH PLAY et TV I/⏻. Pour plus d'informations, reportez-vous à la section « Commande du téléviseur avec la télécommande fournie » (page 78) et au mode d'emploi du téléviseur.

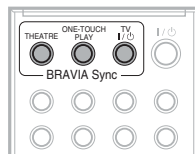

Remarque

- Selon le composant raccordé, il se peut que la fonction Commande pour HDMI soit sans effet. Consultez le mode d'emploi fourni avec le composant.
- La fonction Commande pour HDMI risque de ne pas fonctionner si vous raccordez un composant qui n'est pas de marque Sony, même si l'est compatible avec la fonction Commande pour HDMI.

Préparation de la fonction Commande pour HDMI

(Commande pour HDMI - Réglage aisé)

Le système est compatible avec la fonction Commande pour HDMI - Réglage aisé. Si le téléviseur est compatible avec la fonction Commande pour HDMI - Réglage aisé, vous pouvez définir automatiquement la fonction [COMMANDE POUR HDMI] du système en la réglant sur le téléviseur. Pour plus d'informations, reportez-vous au mode d'emploi du téléviseur.

Si le téléviseur n'est pas compatible avec la fonction Commande pour HDMI - Réglage aisé, définissez manuellement la fonction Commande pour HDMI du système et du téléviseur.

Remarque

- Les éléments affichés varient en fonction du modèle du pays.

- 1 Assurez-vous que le système et le téléviseur sont raccordés à l'aide du câble HDMI.**
- 2 Allumez le téléviseur et appuyer sur la touche I/⏻ pour mettre le système sous tension.**
- 3 Commutez le sélecteur d'entrée du téléviseur afin que le signal provenant du système via l'entrée HDMI apparaisse sur l'écran du téléviseur.**

4 Réglez la fonction **Commande pour HDMI** du système et du téléviseur.



Pour plus d'informations sur la configuration du système, reportez-vous aux étapes suivantes. Pour plus d'informations sur la configuration du téléviseur, reportez-vous à son mode d'emploi (selon le téléviseur, la fonction **Commande pour HDMI** peut être désactivée par défaut).

Pour activer/désactiver la fonction **[COMMANDE POUR HDMI]**



1 Appuyez plusieurs fois sur **FUNCTION +/-** jusqu'à ce que l'indication « DVD » apparaisse sur l'affichage du panneau frontal.

2 Appuyez sur  **DISPLAY** quand le système est en mode d'arrêt.

L'affichage du menu de commande apparaît sur l'écran du téléviseur.

3 Appuyez sur  pour sélectionner  **[REGLAGE]**, puis appuyez sur .



Les options de **[REGLAGE]** apparaissent.



4 Appuyez sur  pour sélectionner **[PERSONNALISE]**, puis appuyez sur .

L'écran d'installation apparaît.

5 Appuyez sur  pour sélectionner **[CONFIGURATION HDMI]**, puis appuyez sur .

Les options de **[CONFIGURATION HDMI]** apparaissent.

6 Appuyez sur  pour sélectionner **[COMMANDE POUR HDMI]**, puis appuyez sur .

7 Appuyez sur  pour sélectionner le paramètre souhaité, puis appuyez sur .

- **[NON]** : désactivé.
- **[OUI]** : activé.

Remarque

- Si **[Vérifiez la connexion HDMI]** apparaît, vérifiez que la connexion HDMI est correcte.

Utilisation du mode **Cinéma**

(Mode **Cinéma**)





Si votre téléviseur est compatible avec le mode **Cinéma**, vous pouvez profiter automatiquement d'une image optimale adaptée aux films et du son reproduit par les enceintes du système en appuyant sur **THEATRE**.

Lecture d'un DVD par simple appui de touche

(Lecture une touche)

En appuyant uniquement sur **ONE-TOUCH PLAY**, le téléviseur se met sous tension, se règle sur le mode d'entrée DVD et commence automatiquement la lecture du disque.

La Lecture une touche fonctionne également quand :

- vous appuyez sur  quand le plateau du disque est ouvert et que  apparaît sur l'affichage du panneau frontal ;
- vous fermez le plateau du disque en appuyant dessus ;
- vous appuyez sur **DVD TOP MENU/DVD MENU** et l'indication  apparaît sur l'affichage du panneau frontal ;
- vous sélectionnez la fonction « DVD » en appuyant sur **FUNCTION +/-** et l'indication  apparaît sur l'affichage du panneau frontal.

Remarque

- La Lecture une touche ne fonctionne pas lorsque vous appuyez sur .

Le système et le téléviseur fonctionnent comme suit :

Ce système	Téléviseur
Se met sous tension. (Si ce n'est déjà chose faite.)	Se met sous tension. (Si ce n'est déjà chose faite.)
↓	↓
Bascule vers la fonction « DVD ».	Bascule vers l'entrée HDMI.
↓	↓
La lecture du disque commence et le son est reproduit.	Réduit le niveau sonore au minimum. (Commande du son du système)

Remarque

- Vérifiez que la connexion HDMI est correcte et réglez [COMMANDE POUR HDMI] sur [OUI].
- Selon le téléviseur, il se peut que le début du contenu ne soit pas lu.
- Selon le disque, le démarrage de la lecture peut prendre un certain temps.

Mise hors tension synchronisée du système et du téléviseur

(Mise hors tension du système)

Lorsque vous mettez le téléviseur hors tension à l'aide de la touche POWER de sa télécommande ou de la touche TV  de la télécommande, le système se met automatiquement hors tension.

Remarque

- Avant d'utiliser la fonction de mise hors tension du système, configurez-la pour la mise hors tension du téléviseur. Pour plus d'informations, reportez-vous au mode d'emploi du téléviseur.
- Selon l'état du système (par exemple s'il n'est pas en mode « DVD » ou « TV » ou s'il lit un CD), il se peut qu'il ne se mette pas automatiquement hors tension.

Reproduction du son du téléviseur à partir des enceintes de ce système

(Commande du son du système)

Vous pouvez aisément écouter le son du téléviseur à l'aide de ce système.

Pour utiliser cette fonction, raccordez le système au téléviseur à l'aide du cordon audio (non

fourni) et du câble HDMI (non fourni) (page 16).

Selon le téléviseur, lorsque vous réglez le système sur la fonction « TV », il se peut que la fonction Commande du son du système soit activée. Le son du téléviseur est reproduit par les enceintes du système et le volume du téléviseur est automatiquement réduit.

Vous pouvez utiliser la fonction Commande du son du système comme suit :

- Lorsque vous regardez la télévision et que la fonction « TV » est sélectionnée sur le système, le son du téléviseur est automatiquement reproduit par les enceintes du système.
- Vous pouvez commander le volume du système au moyen de la télécommande du téléviseur.
- Si vous mettez le système hors tension ou si vous sélectionnez une fonction autre que « TV » sur le système, le son du téléviseur est reproduit par le téléviseur.

Vous pouvez également utiliser la fonction Commande du son du système à partir du menu du téléviseur. Pour plus d'informations, reportez-vous au mode d'emploi du téléviseur.

Remarque

- Si vous mettez le téléviseur sous tension avant le système, le son du téléviseur n'est pas reproduit avant un certain temps.
- Quand le téléviseur est en mode PAP (picture and picture), la fonction Commande du son du système ne fonctionne pas. Lorsque le téléviseur quitte le mode PAP, la méthode de sortie du téléviseur revient à celle qui était utilisée avant la sélection du mode PAP.
- Si vous sélectionnez un programme TV lors de la lecture d'un DVD à l'aide du système, la fonction « TV » est automatiquement réglée pour reproduire le son du téléviseur.
- Si vous activez la Lecture une touche pendant que vous regardez la télévision, la fonction Commande du son du système est activée et le son du téléviseur est coupé.
- Lors de l'enregistrement de morceaux de musique d'un CD vers un périphérique USB, la fonction Commande du son du système ne fonctionne pas.

Conseil

- Vous pouvez raccorder le son du système et du téléviseur numériquement. Pour plus de détails, reportez-vous à la section (page 17).

Réglage du niveau de volume maximum du système

(Limite de volume)

Si vous faites basculer la méthode de sortie du téléviseur vers les enceintes du système à l'aide du menu du téléviseur ou en appuyant sur la touche THEATRE, un son puissant peut être reproduit selon le niveau de volume du système. Vous pouvez empêcher cela en limitant le niveau maximum du volume. Pour plus de détails, reportez-vous à la section « [LIMITE DE VOLUME] » (page 52).

Lecture de fichiers audio/fichiers image JPEG d'un périphérique USB

Vous pouvez lire des fichiers audio (fichiers MP3/WMA/AAC)/fichiers image JPEG stockés sur un périphérique USB tel qu'un lecteur audio numérique ou un support de stockage USB (non fourni) en raccordant le périphérique USB à l'appareil.

Pour obtenir la liste des périphériques USB susceptibles d'être raccordés à l'appareil, reportez-vous à la section « Périphériques USB compatibles » (page 74).

Le format audio susceptible d'être lu par le système est celui des fichiers MP3/WMA/AAC* seulement.

- * Vous ne pouvez pas lire sur le système des fichiers encodés avec protection des droits d'auteur (Digital Rights Management).

Remarque

- Le système ne peut pas lire des fichiers WMA/AAC sur un DATA CD/DATA DVD.

Raccordement du périphérique USB

Panneau frontal

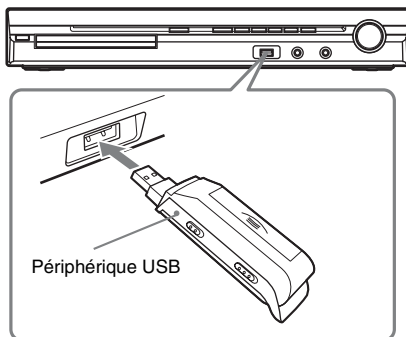

Remarque

- Si vous utilisez la prise AUDIO IN/A.CAL MIC alors qu'un périphérique USB est connecté, soyez prudent, car l'espace est limité.

1 Appuyez plusieurs fois sur FONCTION +/- jusqu'à ce que l'indication « USB » apparaisse sur l'affichage du panneau frontal.

2 Raccordez un périphérique USB (lecteur audio numérique ou support de stockage USB) au port  (USB).

Quand vous raccordez le périphérique USB, l'indication « READING » apparaît sur l'affichage du panneau frontal jusqu'à ce que le système ai lu toutes les données du périphérique USB.

Remarque

- Quand vous raccordez le périphérique USB, assurez-vous que la prise est correctement orientée.
- Ne forcez pas l'insertion du périphérique USB sous peine de l'endommager.
- Ne raccordez pas d'autre appareil ou objet que le périphérique USB.
- 10 secondes environ peuvent s'écouler avant que l'indication « READING » apparaisse sur l'affichage du panneau frontal, selon le type de périphérique USB.

Pour débrancher le périphérique USB

1 Appuyez sur  pour arrêter la lecture.

2 Appuyez sur  pour mettre le système hors tension.

3 Débranchez le périphérique USB.

Remarques relatives au périphérique USB

- Le système peut lire jusqu'à 200 dossiers, y compris des albums ne contenant pas de fichier audio et de fichier image JPEG. Si le périphérique USB contient plus de 200 dossiers, les dossiers reconnus par le système varient selon la configuration des dossiers.

- Le système peut lire les fichiers suivants.

Fichier	Extension du fichier
Fichier MP3	« .mp3 »
Fichier WMA	« .wma »
Fichier AAC	« .m4a »
Fichier image JPEG	« .jpg » ou « .jpeg »

Le système lit toutes les données portant l'extension ci-dessus, même si elles ne sont pas au format MP3/WMA/AAC/JPEG. La lecture de ces données peut générer un bruit fort, susceptible d'endommager les enceintes.

- Les périphériques USB/situations ci-après peuvent augmenter le délai préalable au démarrage de la lecture :
 - un périphérique USB raccordé avec une structure d'arborescence complexe ;
 - lorsque les fichiers audio ou les fichiers image JPEG d'un autre dossier viennent d'être lus.
- Certains périphériques USB ne peuvent pas être lus sur le système, selon le format de fichier.
- Le système ne peut lire les fichiers que jusqu'à une profondeur de 8 dossiers.
- Le système peut ne pas lire un fichier audio selon le type de fichier.
- Quand le périphérique USB est inséré, le système lit tous les fichiers qu'il contient. Lorsque le nombre de dossiers ou de fichiers est important, la lecture du périphérique USB peut durer longtemps.
- Ne raccordez pas le système et le périphérique USB via un concentrateur USB.
- Avec certains périphériques USB connectés, après l'exécution d'une opération, un délai peut s'écouler avant son exécution par le système.
- Si le système est mis hors tension en mode Reprise de la lecture, à sa mise sous tension suivante, la lecture commence au début du fichier audio atteint en mode Reprise de la lecture.
- Ce système ne prend pas nécessairement en charge toutes les fonctions fournies par un périphérique USB raccordé.
- Les fichiers enregistrés par un périphérique tel qu'un ordinateur ne sont pas

systématiquement lus dans leur ordre d'enregistrement.

- L'ordre de lecture du système peut différer de celui du périphérique USB raccordé.
- Mettez toujours le système hors tension avant de débrancher le périphérique USB. Si vous retirez le périphérique USB quand le système est sous tension, vous risquez d'altérer les données qu'il contient.
- N'enregistrez pas d'autres types de fichiers ou des fichiers inutiles sur un périphérique USB contenant des fichiers audio ou des fichiers image JPEG.
- Les dossiers ne possédant pas de fichier audio ou de fichier image JPEG sont ignorés.
- La compatibilité avec tous les logiciels d'encodage/lecture MP3/WMA/AAC, dispositifs d'enregistrement et supports d'enregistrement n'est pas garantie. Le périphérique USB non compatible peut engendrer du bruit, interrompre le son, voire être impossible à lire.
- Avant d'utiliser le périphérique USB, assurez-vous qu'il ne contient aucun fichier infecté par un virus.

Sélection d'un fichier audio ou dossier

- 1 Appuyez plusieurs fois sur **FUNCTION +/-** jusqu'à ce que l'indication « **USB** » apparaisse sur l'affichage du panneau frontal.**
- 2 Appuyez sur **DISPLAY** quand le système est en mode d'arrêt.**
L'affichage du menu de commande apparaît sur l'écran du téléviseur.
- 3 Appuyez sur **↑/↓** pour sélectionner **[MODE (MUSIQUE, IMAGE)]**, puis appuyez sur **+**.**
Les options de [MODE (MUSIQUE, IMAGE)] apparaissent.
- 4 Appuyez sur **↑/↓** pour sélectionner [MUSIQUE].**
- 5 Appuyez sur **+**.**
- 6 Appuyez sur **DVD MENU**.**

Les dossiers enregistrés sur le périphérique USB s'affichent. Quand un dossier est en cours de lecture, son titre est grisé.

LISTE DOSSIERS

01	Let's Talk About Love (1985)
02	1st Album (1986)
03	In the Middle of Nowhere (1986)
04	Ready for Romance (1986)
05	In the Garden of Venus (1987)
06	Romantic Warriors (1987)
07	Back for Good (1988)
08	Alone (1999)

7 Appuyez sur **↑/↓** pour sélectionner un dossier.

■ Pour lire des fichiers audio dans un dossier

Appuyez sur **▷** pour lancer la lecture du dossier sélectionné.

■ Pour sélectionner un fichier audio

Appuyez sur **+**.

La liste des fichiers contenus dans le dossier apparaît.

LISTE PLAGES

<input type="checkbox"/>	03 In the Middle of Nowher...
01	Geronimo_s_Cadillac
02	Riding_On_A_White_Swan
03	Give_Me_Peace_On_Earth
04	Sweet_Little_Shella
05	Ten_Thousand_Lonely_Drums
06	Lonely_Tears_In_Chinatown
07	In_Shaire

Appuyez sur **↑/↓** pour sélectionner un fichier, puis appuyez sur **+**.

Le système commence la lecture du fichier sélectionné. Vous pouvez désactiver la liste des fichiers en appuyant sur DVD MENU. Appuyez de nouveau sur DVD MENU pour afficher la liste des dossiers.

Conseil

- Le système peut reconnaître jusqu'à 150 fichiers audio dans un dossier.

Pour arrêter la lecture

Appuyez sur **■**.

Pour lire le fichier audio suivant ou précédent

Appuyez sur **▶▶/◀◀**. Notez que vous pouvez sélectionner le dossier suivant en maintenant

enfoncée ►► après le dernier fichier du dossier en cours, mais vous ne pouvez pas revenir au dossier précédent en appuyant sur ◀◀◀. Pour revenir au dossier précédent, sélectionnez-le dans la liste des dossiers.

Pour revenir à l'affichage précédent

Appuyez sur ⏪ RETURN.

Pour éteindre l'affichage

Appuyez sur DVD MENU.

Fonctions supplémentaires

Consultez « Fonctions supplémentaires » (page 30).

Sélection d'un dossier ou d'un fichier image JPEG

1 Appuyez plusieurs fois sur **FUNCTION +/-** jusqu'à ce que l'indication « **USB** » apparaisse sur l'affichage du panneau frontal.

2 Appuyez sur **☰ DISPLAY** quand le système est en mode d'arrêt.

L'affichage du menu de commande apparaît sur l'écran du téléviseur.

3 Appuyez sur **↕** pour sélectionner **[MODE (MUSIQUE, IMAGE)]**, puis appuyez sur **⊕**.

Les options de **[MODE (MUSIQUE, IMAGE)]** apparaissent.

4 Appuyez sur **↕** pour sélectionner **[IMAGE]**.

5 Appuyez sur **⊕**.

6 Appuyez sur **DVD MENU**.

Les dossiers enregistrés sur le périphérique USB s'affichent. Quand un dossier est en cours de lecture, son titre est grisé.

LISTE DOSSIERS

01	Let's Talk About Love (1985)
02	1st Album (1986)
03	In the Middle of Nowhere (1986)
04	Ready for Romance (1986)
05	In the Garden of Venus (1987)
06	Romantic Warriors (1987)
07	Back for Good (1988)
08	Alone (1999)

7 Appuyez sur **↕/↓** pour sélectionner un dossier.

■ Pour lire des fichiers image JPEG d'un dossier sous la forme d'un diaporama

Appuyez sur **▷** pour lancer la lecture du dossier sélectionné.

Les images JPEG sont lues sous la forme d'un diaporama. Vous pouvez modifier l'intervalle du diaporama (page 68) et lui ajouter des effets (page 68).

■ Pour sélectionner un fichier image JPEG en affichant les sous-écrans

Appuyez sur **PICTURE NAVI**.

Les images des fichiers image JPEG du dossier apparaissent dans 16 sous-écrans.

1	2	3	4
5	6	7	8
9	10	11	12
13	14	15	16

Appuyez sur **←/↕/↓/→** pour sélectionner le fichier image JPEG à afficher, puis appuyez sur **⊕**.

Pour revenir à l'écran normal, appuyez sur **⏪ RETURN**.

Conseil

- Une zone de défilement s'affiche à droite de l'écran du téléviseur. Pour afficher les autres fichiers image JPEG, sélectionnez le fichier image JPEG du bas et appuyez sur **↓**. Pour revenir au fichier image JPEG précédent, sélectionnez le fichier image JPEG du haut et appuyez sur **↑**.
- Le système peut reconnaître jusqu'à 150 fichiers image JPEG dans un dossier.

Pour lire le fichier image JPEG suivant ou précédent

Appuyez sur **→/←** quand l'affichage du menu de commande n'est pas affiché. Notez que vous pouvez sélectionner le dossier suivant en maintenant enfoncée **→** après la dernière image du dossier en cours, mais vous ne pouvez pas revenir au dossier précédent en appuyant sur **←**. Pour revenir au dossier précédent, sélectionnez-le dans la liste des dossiers.

Pour faire pivoter un fichier image JPEG

Quand un fichier image JPEG est affiché sur l'écran du téléviseur, vous pouvez faire pivoter le fichier image JPEG de 90 degrés.

Appuyez sur **↑/↓** quand un fichier image JPEG est affiché.

Appuyez sur **CLEAR** pour rétablir l'affichage normal.

Remarque

- Vous ne pouvez pas faire pivoter le fichier image JPEG quand vous réglez [RESOLUTION JPEG] dans le menu [CONFIGURATION HDMI] sur [(1920 × 1080i) HD] ou [(1920 × 1080i) HD].

Pour arrêter la lecture

Appuyez sur **■**.

Fonctions supplémentaires

Consultez « Fonctions supplémentaires » (page 30).

Pour sélectionner la durée du diaporama des fichiers image JPEG

1 Appuyez deux fois sur **☰** DISPLAY.

L'affichage du menu de commande apparaît sur l'écran du téléviseur.

2 Appuyez sur **↑/↓** pour sélectionner **⏮** [INTERVALLE], puis appuyez sur **⊕**.

Les options de [INTERVALLE] apparaissent.

3 Appuyez sur **↑/↓** pour sélectionner un paramètre.

- [NORMAL] : pour définir la durée entre 6 et 9 secondes.

- [COURT] : pour spécifier une durée inférieure à [NORMAL].
- [LONG 1] : pour spécifier une durée supérieure à [NORMAL].
- [LONG 2] : pour spécifier une durée supérieure à [LONG 1].

4 Appuyez sur **⊕**.

Remarque

- Certains fichiers image JPEG peuvent nécessiter davantage de temps que l'option sélectionnée pour l'affichage. Particulièrement les fichiers image JPEG progressifs ou les fichiers image JPEG de 3 000 000 pixels minimum.

Pour sélectionner un effet pour des fichiers image JPEG dans le diaporama

1 Appuyez deux fois sur **☰** DISPLAY.

L'affichage du menu de commande apparaît sur l'écran du téléviseur.

2 Appuyez sur **↑/↓** pour sélectionner **⏮** [EFFET], puis appuyez sur **⊕**.

Les options de [EFFET] apparaissent.

3 Appuyez sur **↑/↓** pour sélectionner un paramètre.

- [MODE 1] : le fichier image JPEG défile de haut en bas.
- [MODE 2] : le fichier image JPEG s'étire de la gauche vers la droite de l'écran du téléviseur.
- [MODE 3] : le fichier image JPEG s'étire à partir du centre de l'écran du téléviseur.
- [MODE 4] : les fichiers image JPEG défilent aléatoirement avec les effets.
- [MODE 5] : le fichier image JPEG suivant glisse par-dessus l'image précédente.
- [NON] : désactivé.

4 Appuyez sur **⊕**.

Remarque

- Le paramètre [EFFET] est sans effet lorsque vous réglez [RESOLUTION JPEG] sous [CONFIGURATION HDMI] sur [(1920 × 1080i) HD] ou [(1920 × 1080i) HD] (page 52).

Affichage de la liste des fichiers audio/fichiers image JPEG

1 Appuyez sur DISPLAY en cours de lecture.

L'affichage du menu de commande apparaît sur l'écran du téléviseur.

2 Appuyez sur pour sélectionner [RECHERCHE], puis appuyez sur .

Les options de [RECHERCHE] apparaissent.

3 Appuyez sur pour sélectionner la liste souhaitée, puis appuyez sur .

- [LISTE DES DOSSIERS] : la liste des dossiers apparaît. Suivez l'étape 2 de la section « Sélection d'un fichier audio ou dossier ».
- [LISTE DES IMAGES] : les images des fichiers image JPEG du dossier apparaissent dans 16 sous-écrans. Suivez l'étape 2 de la section « Sélection d'un dossier ou d'un fichier image JPEG ».

Lecture répétée

(Lecture répétée)

Vous pouvez lire les fichiers audio/fichiers image JPEG du périphérique USB à plusieurs reprises.

1 Appuyez sur DISPLAY en cours de lecture.

L'affichage du menu de commande apparaît sur l'écran du téléviseur.

2 Appuyez sur pour sélectionner [REPETEE], puis appuyez sur .

Les options de [REPETEE] apparaissent.

3 Appuyez sur pour sélectionner l'élément à répéter.

- [NON] : désactivé.
- [MEMOIRE] : pour répéter la lecture de tous les dossiers du périphérique USB.

- [DOSSIER] : pour répéter la lecture du dossier en cours.
- [PLAGE] (fichiers audio seulement) : pour répéter la lecture du fichier en cours.

4 Appuyez sur .

L'élément est sélectionné.

Pour revenir à la lecture normale

Appuyez sur CLEAR ou sélectionnez [NON] à l'étape 3.

Pour désactiver l'affichage du menu de commande

Appuyez plusieurs fois sur  DISPLAY jusqu'à ce que l'affichage du menu de commande disparaisse.

Remarque

- Si [MODE (MUSIQUE, IMAGE)] est réglé sur [IMAGE] (page 67), vous ne pouvez pas sélectionner le paramètre [PLAGE].

Recherche d'un fichier audio/dossier/fichier image JPEG, etc.

Vous pouvez rechercher un fichier audio, un fichier image JPEG ou un dossier sur un périphérique USB. Des numéros uniques étant attribués aux fichiers audio et aux fichiers image JPEG du périphérique USB, vous pouvez sélectionner celui de votre choix en saisissant son numéro.

1 Appuyez sur DISPLAY. (Lors de la lecture d'un fichier image JPEG, appuyez deux fois sur DISPLAY.)

L'affichage du menu de commande apparaît sur l'écran du téléviseur.

2 Appuyez sur pour sélectionner la méthode de recherche.

- [PLAGE] : fichiers audio.
- [FICHIER] : fichiers image JPEG.
- [DOSSIER] : dossiers.

[** (**)] est sélectionné (** étant un numéro).

Le numéro entre parenthèses indique le nombre total de fichiers audio, fichiers image JPEG ou dossiers.

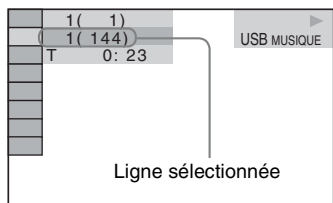

3 Appuyez sur \oplus .

[** (**)] est remplacé par [– – (**)].

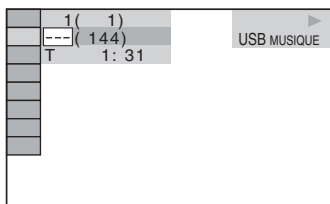

4 Appuyez sur \uparrow/\downarrow ou sur les touches numériques pour sélectionner le numéro souhaité.

Si vous faites une erreur, appuyez sur CLEAR pour annuler le numéro.

5 Appuyez sur \oplus .

La lecture démarre au numéro sélectionné.

Visualisation des informations relatives à un fichier audio sur l'affichage du panneau frontal

Appuyez plusieurs fois sur DISPLAY.

A chaque pression sur DISPLAY pendant la lecture du disque, l'affichage change comme suit :

① \leftrightarrow ②

① Temps de lecture et numéro de plage en cours de lecture

② Nom de la plage (fichier)*

* Si un fichier MP3 possède l'étiquette ID3, le système affiche le nom du dossier/de la plage (fichier) provenant des informations de cette étiquette.

Le système prend en charge les étiquettes ID3 ver 1.0/1.1/2.2/2.3.

L'affichage des informations d'étiquette ID3 ver 2.2/2.3 prévaut si des identificateurs ID3 ver 1.0/1.1 et ver 2.2/2.3 sont utilisés pour un même fichier MP3.

Remarque

- S'il est impossible d'afficher le nom du fichier audio, il est remplacé par « * » sur l'affichage du panneau frontal.
- Selon le texte, il est possible que le nom du fichier ne s'affiche pas.
- Le temps de lecture des fichiers MP3 peut ne pas s'afficher correctement.

Visualisation des informations relatives à un fichier audio sur l'écran du téléviseur

Vous pouvez afficher les informations relatives à un fichier audio, notamment les informations de temps, le nom du dossier/fichier audio et le débit binaire audio (quantité de données par seconde de l'audio en cours) sur l'écran du téléviseur.

Appuyez sur DISPLAY en cours de lecture.

Les informations relatives à un fichier audio apparaissent sur l'écran du téléviseur.



* Si un fichier MP3 possède l'étiquette ID3, le système affiche le nom du dossier/de la plage (fichier) provenant des informations de cette étiquette.

Le système prend en charge les étiquettes ID3 ver 1.0/1.1/2.2/2.3.

L'affichage des informations d'étiquette ID3 ver 2.2/2.3 prévaut si des identificateurs ID3 ver 1.0/1.1

et ver 2.2/2.3 sont utilisés pour un même fichier MP3.

Remarque

- Des caractères/symboles risquent de ne pas être affichés dans certaines langues.
- Selon le type de fichier lu, le système ne peut afficher qu'un nombre limité de caractères. En outre, suivant le fichier, certains caractères du texte n'apparaissent pas.

Vérification des informations relatives à la date d'un fichier image JPEG

Vous pouvez vérifier les informations relatives à la date lorsque l'étiquette Exif* est enregistrée dans le fichier image JPEG.

Appuyez deux fois sur  DISPLAY en cours de lecture.

L'affichage du menu de commande apparaît sur l'écran du téléviseur.

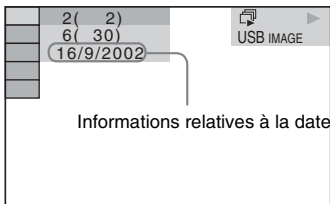

* Le format « Exchangeable Image File Format » est un format d'image pour appareil photo numérique défini par la Japan Electronics and Information Technology Industries Association (JEITA).

Conseil

- Les informations de date sont les suivantes : [JJ/MM/AAAA].
JJ : Jour
MM : Mois
AAAA : Année

Mémorisation de morceaux de musique sur un périphérique USB

Vous pouvez enregistrer des morceaux de musique sur un CD audio d'un périphérique USB en les encodant au format MP3. Vous pouvez aussi copier les fichiers MP3 d'un DATA CD/DATA DVD sur le périphérique USB.

Pour raccorder le périphérique USB, reportez-vous à la section « Raccordement du périphérique USB » (page 64).

La musique enregistrée est limitée exclusivement à une utilisation privée. L'utilisation de la musique au-delà de cette limite exige une autorisation des détenteurs des droits d'auteur.

Remarques relatives à l'enregistrement/copie USB

- Ne raccordez pas l'appareil et le périphérique USB via un concentrateur USB.
- Vérifiez que l'espace disponible sur le périphérique USB est suffisant pour l'enregistrement ou la copie.
- Ne retirez pas le périphérique USB pendant l'enregistrement ou la copie.
- Lorsque vous enregistrez des plages d'un CD, elles sont enregistrées sous forme de fichiers MP3 de 128 Kbits/s.
- Lorsque vous copiez des fichiers MP3 d'un DATA CD/DATA DVD, ils sont enregistrés avec le même débit binaire que les fichiers MP3 d'origine.
- Les informations de texte du CD ne sont pas enregistrées dans les fichiers MP3 créés.
- Si vous arrêtez l'enregistrement à mi-chemin, le fichier MP3 dont l'enregistrement a été interrompu est supprimé.
- L'enregistrement s'arrête automatiquement dans les situations suivantes :
 - Le périphérique USB est à court d'espace pendant l'enregistrement ou la copie.

– Le nombre de fichiers MP3 du périphérique USB atteint la limite du nombre de fichiers susceptibles d'être reconnus par le système.

- Vous pouvez enregistrer jusqu'à 150 fichiers dans un dossier.
- Vous pouvez enregistrer jusqu'à 199 dossiers sur un même périphérique USB.
- Si le dossier à effacer contient des fichiers au format non audio ou des sous-dossiers, ils ne sont pas effacés.
- Si un dossier ou un fichier que vous tentez d'enregistrer existe déjà sur le périphérique USB avec le même nom, ce dernier est suivi d'un numéro séquentiel, mais le dossier ou le fichier d'origine n'est pas écrasé.
- Certains périphériques USB ne peuvent pas être lus sur le système, selon le format de fichier.

Espace enregistrable pour le périphérique USB

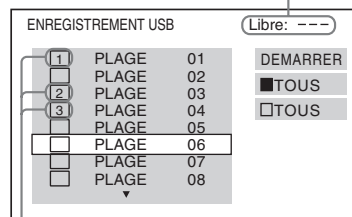

Plages à enregistrer.

Enregistrement de morceaux de musique d'CD audio sur un périphérique USB

- 1 Chargez un CD audio.**
- 2 Appuyez sur DISPLAY quand le système est en mode d'arrêt.**
L'affichage du menu de commande apparaît sur l'écran du téléviseur.
- 3 Appuyez sur \uparrow/\downarrow pour sélectionner [ENREGISTREMENT USB], puis appuyez sur \oplus .**
- 4 Appuyez sur \uparrow/\downarrow pour sélectionner [PLAGE], puis appuyez sur \oplus .**
« READING » apparaît sur l'affichage du panneau frontal jusqu'à ce que les plages enregistrées sur le CD audio s'affichent sur l'écran du téléviseur.

Remarque

- Selon le nombre de plages, l'affichage peut prendre plusieurs minutes.

- 5 Sélectionnez la plage à enregistrer.**

■ Pour sélectionner la plage souhaitée

Appuyez sur \uparrow/\downarrow pour sélectionner la plage, puis appuyez sur \oplus .

Les plages sont marquées dans l'ordre sélectionné.

■ Pour sélectionner toutes les plages du CD audio

Appuyez sur \leftarrow/\rightarrow pour sélectionner [■ TOUS], puis appuyez sur \oplus .

■ Pour annuler la sélection de la plage

Appuyez sur \uparrow/\downarrow pour sélectionner la plage, puis appuyez sur \oplus . La marque de la plage est supprimée.

■ Pour annuler la sélection de toutes les plages

Appuyez sur \leftarrow/\rightarrow pour sélectionner [□ TOUS], puis appuyez sur \oplus .

- 6 Appuyez sur \leftarrow/\rightarrow pour sélectionner [DEMARRER], puis appuyez sur \oplus .**

Le système commence à enregistrer et l'état de l'enregistrement s'affiche.

Pour annuler l'enregistrement, appuyez sur ■.

Copie de fichiers MP3 d'un DATA CD/DATA DVD sur un périphérique USB

- 1 Chargez un DATA CD/DATA DVD.**
- 2 Appuyez sur DISPLAY quand le système est en mode d'arrêt.**

L'affichage du menu de commande apparaît sur l'écran du téléviseur.

3 Appuyez sur \uparrow/\downarrow pour sélectionner **[ENREGISTREMENT USB]**, puis appuyez sur \oplus .

4 Appuyez sur \uparrow/\downarrow pour sélectionner **[PLAGE]** ou **[DOSSIER]**, puis appuyez sur \oplus .

- **[PLAGE]** : les dossiers enregistrés sur le DATA CD/DATA DVD apparaissent. Vous pouvez copier le fichier MP3 souhaité.

- **[DOSSIER]** : les dossiers enregistrés sur le DATA CD/DATA DVD apparaissent. Vous pouvez copier tous les fichiers MP3 du dossier. Passez à l'étape 6.

« READING » apparaît sur l'affichage du panneau frontal jusqu'à ce que les pages/dossiers s'affichent sur l'écran du téléviseur.

Remarque

- Selon le nombre de pages/dossiers, l'affichage peut prendre plusieurs minutes.

5 Appuyez sur \uparrow/\downarrow pour sélectionner le dossier souhaité, puis appuyez sur \oplus .

Les fichiers MP3 du dossier sélectionné s'affichent.

6 Sélectionnez le fichier MP3/dossier à copier.

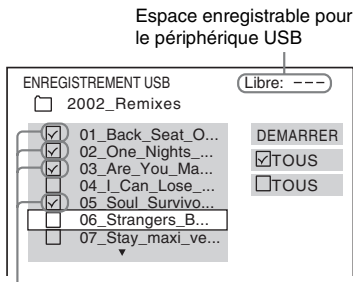

Fichiers MP3/dossiers à copier.

■ Pour sélectionner le fichier MP3/dossier souhaité

Appuyez sur \uparrow/\downarrow pour sélectionner le fichier MP3/dossier souhaité, puis appuyez sur \oplus .

Les fichiers MP3/dossiers sont marqués.

■ Pour sélectionner tous les fichiers MP3/dossiers

Appuyez sur $\leftarrow/\uparrow/\downarrow/\rightarrow$ pour sélectionner **[TOUS]**, puis appuyez sur \oplus .

■ Pour annuler la sélection du fichier MP3/dossier

Appuyez sur \uparrow/\downarrow pour sélectionner le fichier MP3/dossier souhaité, puis appuyez sur \oplus . La marque du fichier MP3/dossier est supprimée.

■ Pour annuler la sélection de tous les fichiers MP3/dossiers

Appuyez sur $\leftarrow/\uparrow/\downarrow/\rightarrow$ pour sélectionner **[TOUS]**, puis appuyez sur \oplus .

7 Appuyez sur $\leftarrow/\uparrow/\downarrow/\rightarrow$ pour sélectionner **[DEMARRER]**, puis appuyez sur \oplus .

Le système commence à copier et l'état de la copie s'affiche.

Pour annuler la copie, appuyez sur **■**.

Pour revenir à l'affichage précédent

Appuyez sur \curvearrowright RETURN.

Remarque

- Le fichier audio d'un DATA CD/DATA DVD que vous pouvez copier est le fichier MP3 seulement.

Effacement de fichiers audio sur un périphérique USB

Vous pouvez effacer des fichiers audio sur un périphérique USB.

1 Appuyez plusieurs fois sur **FONCTION +/-** jusqu'à ce que l'indication « **USB** » apparaisse sur l'affichage du panneau frontal.

2 Appuyez sur \uparrow/\downarrow pour sélectionner un dossier.

■ Pour effacer tous les fichiers audio d'un dossier

Appuyez sur CLEAR.

■ Pour effacer un fichier audio

Appuyez sur \oplus .

La liste des fichiers contenus dans le dossier apparaît.

Appuyez sur \uparrow/\downarrow pour sélectionner le fichier audio souhaité, puis appuyez sur CLEAR.

3 Appuyez sur \leftarrow/\rightarrow pour sélectionner [OUI], puis appuyez sur \oplus .

Pour annuler, sélectionnez [NON], puis appuyez sur \oplus .

Remarque

- Ne retirez pas le périphérique USB pendant l'effacement.
- Si le dossier à effacer contient des fichiers au format non audio ou des sous-dossiers, ils ne sont pas effacés.

Pour revenir à l'affichage précédent

Appuyez sur \curvearrowright RETURN.

Périphériques USB compatibles

Vous pouvez utiliser les périphériques USB Sony ci-après avec le système.

Lecteur audio numérique Sony contrôlé (depuis avril 2007)

Nom du produit	Nom du modèle
Walkman®	NWD-B103/B105/B103F/B105F
	NWZ-A815/A816/A818
	NWZ-S515/S516/S615F/S616F/S618F

Enregistreur IC Sony contrôlé (depuis avril 2007)

Nom du produit	Nom du modèle
Enregistreur IC	ICD-U50/U60/U70
	ICD-SX57/SX67/SX77

Support de stockage USB Sony contrôlé (depuis avril 2007)

Nom du produit	Nom du modèle
MICROVAULT	USM 512JX/1GJX/2GJX/4GJX

Remarque

- N'utilisez pas d'autres périphérique USB que ceux mentionnés ci-dessus. Le fonctionnement n'est pas garanti avec des modèles non repris dans cette liste.
- Le fonctionnement peut ne pas être assuré en permanence, même avec les périphériques USB de la liste.
- Certains de ces périphériques USB peuvent ne pas être disponibles dans certaines régions.

Utilisation de l'adaptateur DIGITAL MEDIA PORT

L'adaptateur DIGITAL MEDIA PORT (DMPORT) (non fourni) permet de profiter du son provenant d'une source audio portable ou d'un ordinateur. En connectant un adaptateur DIGITAL MEDIA PORT, vous pouvez profiter du son provenant du composant raccordé au système.

Les adaptateurs DIGITAL MEDIA PORT disponibles varient selon les zones.

Pour plus d'informations sur le raccordement de l'adaptateur DIGITAL MEDIA PORT, reportez-vous à la section « Pour raccorder l'adaptateur DIGITAL MEDIA PORT » (page 17).

Remarque

- Ne raccordez pas un adaptateur autre que l'adaptateur DIGITAL MEDIA PORT.
- Ne connectez/déconnectez pas l'adaptateur DIGITAL MEDIA PORT à l'appareil lorsque le système est sous tension.
- Selon le type d'adaptateur DIGITAL MEDIA PORT, les images sont aussi reproduites. Dans ce cas, le système reproduit le signal EURO AV OUTPUT quel que soit le type de signal vidéo.

Lecture du composant raccordé au système

1 Appuyez plusieurs fois sur **FUNCTION +/-** jusqu'à ce que l'indication « **DMPORT** » apparaisse sur l'affichage du panneau frontal.

2 Démarrez la lecture du composant raccordé.

Le son et les images du composant connecté sont lus sur le système ou téléviseur connecté.

Pour plus d'informations, reportez-vous au mode d'emploi de l'adaptateur DIGITAL MEDIA PORT.

Conseil

- Vous pouvez améliorer la qualité de son lorsque vous écoutez des fichiers MP3 ou une autre forme de musique compressée provenant d'une source audio portable. Sélectionnez « A.F.D. STD » pour « DEC. MODE » (page 26). Pour annuler, sélectionnez une option différente de « A.F.D. STD ».
- En fonction du type d'adaptateur DIGITAL MEDIA PORT, vous pouvez commander un composant raccordé à l'aide des touches de la télécommande et de l'appareil. L'illustration ci-dessous montre un exemple de touches à utiliser dans ce cas.

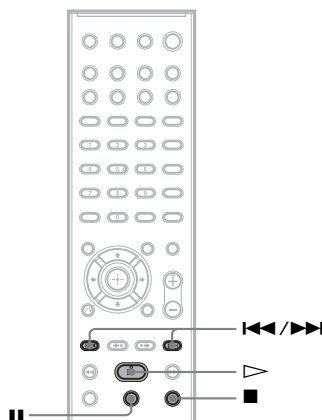

Obtention d'un son surround optimal dans une pièce



[DISPOSITION DES H-P]

Selon la forme de la pièce, vous ne pourrez pas installer certains types d'enceintes. Pour obtenir un son surround optimal, Sony recommande de déterminer d'abord l'emplacement des enceintes.



1 Appuyez plusieurs fois sur FONCTION +/- jusqu'à ce que l'indication « DVD » apparaisse sur l'affichage du panneau frontal.

2 Appuyez sur  DISPLAY quand le système est en mode d'arrêt.



L'affichage du menu de commande apparaît sur l'écran du téléviseur.

3 Appuyez sur  pour sélectionner  [REGLAGE], puis appuyez sur .

Les options de [REGLAGE] apparaissent.

4 Appuyez sur  pour sélectionner [PERSONNALISE], puis appuyez sur .

L'écran d'installation apparaît.

5 Appuyez sur  pour sélectionner [REGLAGE AUDIO], puis appuyez sur .

Les options de [REGLAGE AUDIO] apparaissent.

6 Appuyez sur  pour sélectionner [DISPOSITION DES H-P], puis appuyez sur .

Les options de [DISPOSITION DES H-P] apparaissent.

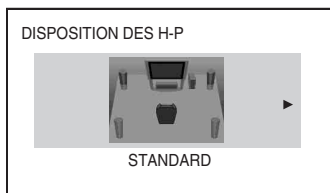



7 Appuyez sur  pour sélectionner un paramètre.

- [STANDARD] : sélectionnez cette option en cas d'installation normale de toutes les enceintes.
- [RIEN AU CENTRE] : sélectionnez cette option en cas d'installation des enceintes avant et surround uniquement.
- [RIEN EN SURROUND] : sélectionnez cette option en cas d'installation des enceintes centrale et avant uniquement.
- [AVANT SEULEMENT] : sélectionnez cette option en cas d'installation des enceintes avant uniquement.
- [TOUT A L'AVANT] : sélectionnez cette option en cas d'installation de toutes les enceintes à l'avant de la position d'écoute.
- [TOUT A L'AVANT - RIEN AU CENTRE] : sélectionnez cette option en cas d'installation des enceintes avant et surround à l'avant de la position d'écoute.

8 Appuyez sur .

La configuration est terminée et l'écran de confirmation s'affiche.

9 Appuyez sur  pour sélectionner [OUI] ou [NON], puis appuyez sur .

- [OUI] : pour poursuivre l'[ETALONNAGE AUTO]. Conformez-vous à la procédure de la section « Etalonnage automatique des réglages corrects » (page 77), à partir de l'étape 7.
- [NON] : pour quitter [DISPOSITION DES H-P].

Remarque

- Pour bénéficier du son surround après avoir modifié l'emplacement des enceintes, Sony recommande de définir [DISPOSITION DES H-P], puis [ETALONNAGE AUTO] (page 77).
- Lorsque vous modifiez le réglage [CONNEXION] sous [REGLAGE H-P] (page 54), le réglage [DISPOSITION DES H-P] reprend la valeur [STANDARD].

Étalonnage automatique des réglages corrects

[ETALONNAGE AUTO]

D. C. A. C. (Digital Cinema Auto Calibration) permet de définir automatiquement le son surround approprié.

Remarque

- Le système émet un son de test puissant lorsque l'[ETALONNAGE AUTO] démarre. Il n'est pas possible de diminuer le volume. Pensez aux enfants et à vos voisins !
- Vérifiez que le casque n'est pas raccordé à l'appareil. Vous ne pouvez pas effectuer la procédure qui suit en laissant le casque branché.

1 Appuyez plusieurs fois sur **FUNCTION +/-** jusqu'à ce que l'indication « DVD » apparaisse sur l'affichage du panneau frontal.

2 Appuyez sur **DISPLAY** quand le système est en mode d'arrêt.

L'affichage du menu de commande apparaît sur l'écran du téléviseur.

3 Appuyez sur **↑/↓** pour sélectionner **[REGLAGE]**, puis appuyez sur **+**.

Les options de [REGLAGE] apparaissent.

4 Appuyez sur **↑/↓** pour sélectionner **[PERSONNALISE]**, puis appuyez sur **+**.

L'écran d'installation apparaît.

5 Appuyez sur **↑/↓** pour sélectionner **[REGLAGE AUDIO]**, puis appuyez sur **+**.

Les options de [REGLAGE AUDIO] apparaissent.

6 Appuyez sur **↑/↓** pour sélectionner **[ETALONNAGE AUTO]**, puis appuyez sur **+**.

Les options de [ETALONNAGE AUTO] apparaissent.

7 Raccordez le micro d'étalonnage (fourni) à la prise **A.CAL MIC** du panneau frontal.

Placez le micro d'étalonnage à hauteur d'oreille à l'aide d'un trépied (non fourni), par exemple.

La face avant de chaque enceinte doit être dirigée vers le micro d'étalonnage et il ne doit y avoir aucun obstacle entre eux.

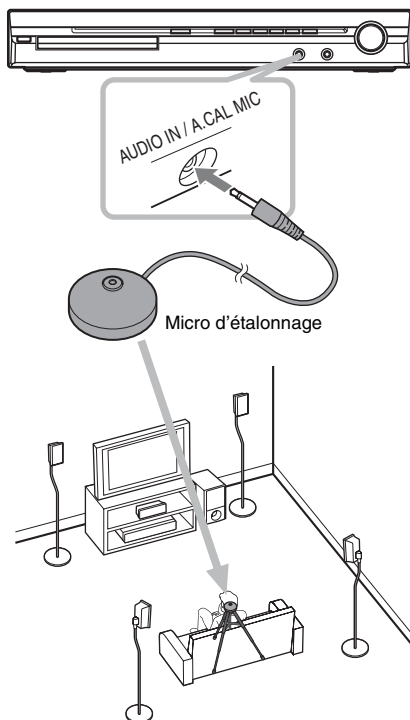

8 Appuyez sur **←/→** pour sélectionner **[OUI]**.

9 Appuyez sur **+**.

L'[ETALONNAGE AUTO] commence. Ne faites pas de bruit pendant la mesure.

Remarque

- Éloignez-vous de la zone de mesure et ne faites pas de bruit pendant l'opération (environ 3 minutes) pour éviter tout échec de la mesure. Pendant la mesure, des signaux de test sont reproduits par les enceintes.
- L'environnement de la pièce dans laquelle le système est installé peut affecter les mesures.
- Si un message d'erreur s'affiche, conformez-vous aux instructions et sélectionnez [OUI]. Un message d'erreur s'affiche si :

- le casque est raccordé à l'appareil.
- le micro d'écartement n'est pas branché.
- les enceintes avant ne sont pas correctement raccordées.
- les enceintes surround ne sont pas correctement raccordées.
- les enceintes avant et surround ne sont pas correctement raccordées.

10 Appuyez sur \leftarrow/\rightarrow pour sélectionner [OUI] ou [NON], puis appuyez sur \oplus .

■ La mesure est correcte.

Débranchez le micro d'écartement, puis sélectionnez [OUI]. Le résultat est appliqué.

■ La mesure n'est pas correcte.

Conformez-vous au message, puis sélectionnez [OUI] et réessayez.

Remarque

- Lorsque la fonction d'écartement automatique est activée :
 - ne mettez pas l'appareil hors tension ;
 - n'appuyez sur aucune touche ;
 - ne changez jamais le volume ;
 - ne changez pas de fonction ;
 - ne changez pas de disque ;
 - n'insérez pas ou n'éjectez pas de disque ;
 - ne connectez pas le casque à l'appareil ;
 - ne débranchez pas le micro d'écartement.
- Pour [EXTR. GRAVES], la mesure est toujours [OUI], car le système n'effectue pas d'écartement du caisson de graves.

Conseil

- Vous pouvez vérifier la distance entre la position d'écoute et chaque enceinte. Reportez-vous à la page 54.

Commande du téléviseur avec la télécommande fournie

Vous pouvez commander votre téléviseur (Sony uniquement) à l'aide des touches suivantes. Appuyez sur ces touches (autres que TV $\mathbb{I}/\text{⏻}$, TV INPUT et TV VOL +/-) tout en maintenant la touche TV enfoncée.

Remarque

- Suivant votre téléviseur, il est possible que vous ne puissiez pas le commander ou utiliser certaines touches.

En appuyant sur	Vous pouvez
TV $\mathbb{I}/\text{⏻}$	Mettre le téléviseur sous tension/hors tension.
TV INPUT	Basculer la source d'entrée du téléviseur entre le téléviseur et d'autres sources d'entrée.
TV VOL +/-	Ajuster le volume du téléviseur.
PROG +/-*	Sélectionner le canal du téléviseur.
Touches numériques*, -/-* ENTER*	Sélectionner le canal du téléviseur.
TOOLS*	Afficher le menu des opérations disponibles pour l'affichage en cours.
RETURN*	Revenir au canal ou au niveau précédent dans le menu du téléviseur.
MENU*	Afficher le menu du téléviseur.
MUTING*	Désactiver temporairement le son du téléviseur.
$\leftarrow/\uparrow/\downarrow/\rightarrow$ *, \oplus *	Sélectionner l'élément dans le menu.

- * Appuyez sur ces touches tout en maintenant la touche TV enfoncée.

Utilisation de l'effet sonore

Renforcement des fréquences graves

Vous pouvez renforcer les fréquences graves.

Appuyez sur DYNAMIC BASS.

« D. BASS ON » apparaît sur l'affichage du panneau frontal et les fréquences graves sont réellement renforcées.

Pour désactiver l'effet sonore

Appuyez à nouveau sur DYNAMIC BASS.

Reproduction du son à faible volume

Vous pouvez apprécier les dialogues ou les effets sonores d'un film exactement comme si vous étiez assis dans un cinéma, même à un niveau de volume faible. Il est tout indiqué pour regarder un film en soirée.

Appuyez sur NIGHT.

« NIGHT ON » apparaît sur l'affichage du panneau frontal et l'effet sonore est activé.

Remarque

- Cet effet ne fonctionne pas avec un Super Audio CD. Si vous insérez un Super Audio CD alors que « NIGHT ON » est sélectionné, l'effet sonore se désactive automatiquement.
- Lorsque le son est reproduit par l'enceinte centrale, cet effet est plus prononcé, car la parole (dialogues de film, etc.) s'entend aisément. Si le son n'est pas reproduit par l'enceinte centrale ou si vous utilisez le casque, le système règle le volume de manière optimale.

Pour désactiver l'effet sonore

Appuyez à nouveau sur NIGHT.

Utilisation de la minuterie d'endormissement

Vous pouvez programmer l'extinction du système à une heure déterminée et vous endormir ainsi au son de la musique. Vous pouvez régler cette heure par incréments de 1 à 10 minutes.

Appuyez sur SLEEP.

Chaque fois que vous appuyez sur SLEEP, l'affichage des minutes (temps restant) change par incréments de 10 minutes.

Lors que réglez la minuterie d'endormissement, « SLEEP » clignote sur l'affichage du panneau frontal.

Pour vérifier le temps restant

Appuyez une fois sur SLEEP.

Pour modifier le temps restant

Appuyez plusieurs fois sur SLEEP pour sélectionner le temps souhaité.

Pour annuler la minuterie d'endormissement

Appuyez plusieurs fois sur SLEEP jusqu'à ce que l'indication « SLEEP OFF » apparaisse sur l'affichage du panneau frontal.

Pour définir la minuterie d'endormissement dans le menu Système

- 1 Appuyez sur SYSTEM MENU.
- 2 Appuyez plusieurs fois sur \uparrow/\downarrow jusqu'à ce que « SLEEP » apparaisse sur l'affichage du panneau frontal, puis appuyez sur \oplus ou \rightarrow .
- 3 Appuyez sur \uparrow/\downarrow pour sélectionner un paramètre.

L'affichage des minutes (le temps restant) change par incréments de 10 minutes.

Conseil

- Vous pouvez sélectionner le temps restant en appuyant sur les touches numériques. Dans ce

cas, vous pouvez présélectionner cette heure par incréments de 1 minute.

4 Appuyez sur ⊕.

Le réglage est effectué et « SLEEP » clignote sur l'affichage du panneau frontal.

5 Appuyez sur SYSTEM MENU.

Le menu Système est désactivé.

Modification de la luminosité de l'affichage du panneau frontal

La luminosité de l'affichage du panneau frontal peut être réglée sur l'un des 2 niveaux.

1 Appuyez sur SYSTEM MENU.

2 Appuyez plusieurs fois sur ↑/↓ jusqu'à ce que « DIMMER » apparaisse sur l'affichage du panneau frontal, puis appuyez sur ⊕ ou sur →.

3 Appuyez sur ↑/↓ pour sélectionner la luminosité sur l'affichage du panneau frontal.

• « DIMMER OFF » : brillant.

• « DIMMER ON » : sombre.

4 Appuyez sur ⊕.

Le réglage est terminé.

5 Appuyez sur SYSTEM MENU.

Le menu Système est désactivé.

Affichage d'informations relatives au disque



Visualisation du temps de lecture et du temps restant sur l'affichage du panneau frontal

Appuyez plusieurs fois sur DISPLAY.

Chaque fois que vous appuyez sur DISPLAY pendant la lecture du disque, l'affichage change :

① → ② → ... → ① → ...

Certains éléments affichés risquent de disparaître après quelques secondes.

■ DVD VIDEO/DVD-VR

- ① Temps de lecture du titre en cours
- ② Temps restant du titre en cours
- ③ Temps de lecture du chapitre en cours
- ④ Temps restant du chapitre en cours
- ⑤ Nom du disque
- ⑥ Titre et chapitre

■ CD VIDEO (dépourvu de fonctions PBC)/Super Audio CD/CD

- ① Temps de lecture de la plage en cours
- ② Temps restant de la plage en cours
- ③ Temps de lecture du disque
- ④ Temps restant du disque
- ⑤ Nom de la plage
- ⑥ Plage et index*

* CD VIDEO/Super Audio CD uniquement.

■ DATA CD (fichier MP3)/DATA DVD (fichier MP3)

- ① Temps de lecture et numéro de plage en cours de lecture
- ② Nom de la plage (fichier)*

* Si un fichier MP3 possède l'étiquette ID3, le système affiche le nom du dossier/de la plage (fichier) provenant des informations de cette étiquette.

Le système prend en charge les étiquettes ID3 ver 1.0/1.1/2.2/2.3.

L'affichage des informations d'étiquette ID3 ver 2.2/2.3 prévaut si des identificateurs ID3 ver 1.0/1.1

et ver 2.2/2.3 sont utilisés pour un même fichier MP3.

■ DATA CD (fichier vidéo DivX)/DATA DVD (fichier vidéo DivX) (sauf sur les modèles du Royaume-Uni et d'Amérique du Nord)

- ① Temps de lecture du fichier en cours
- ② Nom du fichier en cours
- ③ Numéro de l'album et du fichier en cours

Remarque

- Le système ne peut afficher que le premier niveau de texte du DVD/CD, notamment le nom du disque ou le titre.
- S'il est impossible d'afficher le nom du fichier MP3, il est remplacé par « * » sur l'affichage du panneau frontal.
- Selon le texte, il est possible que le nom du disque ou de la page ne s'affiche pas.
- Le temps de lecture des fichiers MP3 et des fichiers vidéo DivX* peut ne pas s'afficher correctement.
- * Sauf sur les modèles du Royaume-Uni et d'Amérique du Nord.

Conseil

- Le temps de lecture apparaît lorsque le système lit un CD VIDEO doté de fonctions PBC.

Visualisation du temps de lecture et du temps restant sur l'écran du téléviseur

1 Appuyez sur DISPLAY en cours de lecture.

L'affichage suivant apparaît sur l'écran du téléviseur.

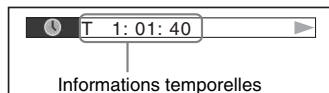

2 Appuyez plusieurs fois sur DISPLAY pour modifier les informations temporelles.

L'affichage et le type d'informations temporelles que vous vérifiez dépendent du disque en cours de lecture.

■ DVD VIDEO/DVD-VR

- T **:***

Temps de lecture du titre en cours

- T-*.**:**:*
Temps restant du titre en cours
- C *.**:**:*
Temps de lecture du chapitre en cours
- C_*.**:**:*
Temps restant du chapitre en cours

■ CD VIDEO (doté de fonctions PBC)

- *.**:**
Temps de lecture de la scène en cours

■ CD VIDEO (dépourvu de fonctions PBC)/Super Audio CD/CD

- T *.**:**
Temps de lecture de la plage en cours
- T-*.**:**
Temps restant de la plage en cours
- D *.**:**
Temps de lecture du disque en cours
- D-*.**:**
Temps restant du disque en cours

■ DATA CD (fichier MP3)/DATA DVD (fichier MP3)

- T *.**:**
Temps de lecture de la plage en cours

■ DATA CD (fichier vidéo DivX)/DATA DVD (fichier vidéo DivX) (sauf sur les modèles du Royaume-Uni et d'Amérique du Nord)

- *.**:**.*
Temps de lecture du fichier en cours

Remarque

- Des caractères/symboles risquent de ne pas être affichés dans certaines langues.
- Selon le type de disque lu, le système ne peut afficher qu'un nombre limité de caractères. En outre, suivant le disque, certains caractères du texte n'apparaissent pas.

Vérification des informations de lecture du disque

Pour vérifier le texte du DVD/Super Audio CD/CD

Appuyez plusieurs fois sur DISPLAY pendant la lecture pour afficher le texte enregistré sur le DVD/Super Audio CD/CD.

Le texte du DVD/Super Audio CD/CD n'apparaît que s'il est enregistré sur le disque.

Vous ne pouvez pas modifier le texte. Si le disque ne contient pas de texte, le message « NO TEXT » s'affiche.

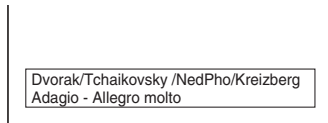

Pour vérifier le texte d'un DATA CD/DATA DVD (fichier MP3/fichier vidéo DivX³)

Vous pouvez afficher le nom du dossier/fichier MP3/fichier vidéo DivX³, ainsi que le débit binaire audio (quantité de données par seconde de l'audio en cours) sur l'écran du téléviseur en appuyant sur DISPLAY lors de la lecture de fichiers MP3/fichier vidéo DivX³ sur un DATA CD/DATA DVD.

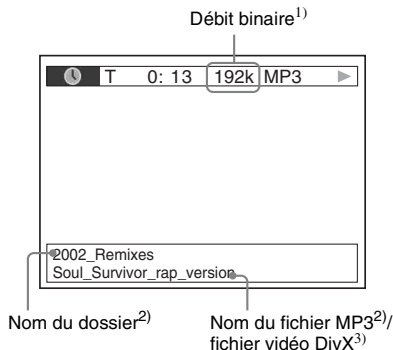

¹S'affiche lorsque :

- vous lisez un fichier MP3 sur un DATA CD/DATA DVD.
- vous lisez un fichier vidéo DivX contenant des signaux audio MP3 sur un DATA CD/DATA DVD (sauf sur les modèles du Royaume-Uni et d'Amérique du Nord).

²Si un fichier MP3 possède l'étiquette ID3, le système affiche le nom du dossier/de la plage (fichier) provenant des informations de cette étiquette. Le système prend en charge les étiquettes ID3 ver 1.0/1.1/2.2/2.3. L'affichage des informations d'étiquette ID3 ver 2.2/2.3 prévaut si des identificateurs ID3 ver 1.0/1.1 et ver 2.2/2.3 sont utilisés pour un même fichier MP3.

³Sauf sur les modèles du Royaume-Uni et d'Amérique du Nord.

Vérification des informations relatives à la date d'un fichier image JPEG

Vous pouvez vérifier les informations relatives à la date lorsque l'étiquette Exif* est enregistrée dans le fichier image JPEG.

Appuyez deux fois sur  **DISPLAY** en cours de lecture.

L'affichage du menu de commande apparaît sur l'écran du téléviseur.

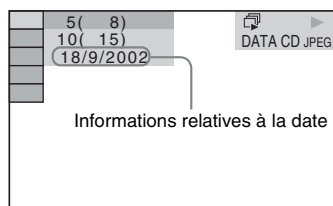

* Le format « Exchangeable Image File Format » est un format d'image pour appareil photo numérique défini par la Japan Electronics and Information Technology Industries Association (JEITA).





Conseil

- Les informations de date sont les suivantes : [JJ/MM/AAAA].
JJ : Jour
MM : Mois
AAAA : Année

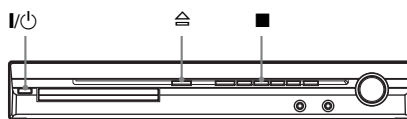
Retour aux réglages par défaut





Rétablissement des paramètres du système, notamment des présélections, à leur valeur par défaut



- 1 Appuyez sur  pour mettre le système sous tension.
- 2 Appuyez simultanément sur les touches ,  et  de l'appareil.
« COLD RESET » apparaît sur l'affichage du panneau frontal et les réglages par défaut du système sont rétablis.

Retour aux paramètres de [REGLAGE] par défaut

Vous pouvez rétablir les paramètres de [REGLAGE] (page 49) autres que le [CONTROLE PARENTAL], à leur valeur par défaut.

- 1 Appuyez plusieurs fois sur **FUNCTION +/-** jusqu'à ce que l'indication « DVD » apparaisse sur l'affichage du panneau frontal.
- 2 Appuyez sur  **DISPLAY** quand le système est en mode d'arrêt.
L'affichage du menu de commande apparaît sur l'écran du téléviseur.
- 3 Appuyez sur  pour sélectionner  [REGLAGE], puis appuyez sur .
Les options de [REGLAGE] apparaissent.

4 Appuyez sur \uparrow/\downarrow pour sélectionner [PERSONNALISE], puis appuyez sur \oplus .

L'écran d'installation apparaît.

5 Appuyez sur \uparrow/\downarrow pour sélectionner [CONFIGURATION SYSTEME], puis appuyez sur \oplus .

Les options de [CONFIGURATION SYSTEME] apparaissent.

6 Appuyez sur \uparrow/\downarrow pour sélectionner [REINITIALISATION], puis appuyez sur \rightarrow .

7 Appuyez sur \leftarrow/\rightarrow pour sélectionner [OUI].

Vous pouvez aussi quitter le processus et revenir à l'affichage du menu de commande en choisissant [NON] ici.

8 Appuyez sur \oplus .

N'appuyez pas sur \mathbf{I}/power pendant que vous réinitialisez le système, car l'opération peut nécessiter plusieurs secondes.

Remarque

- La valeur par défaut des paramètres [MODE (MUSIQUE, IMAGE)], [INTERVALLE], [EFFET] et [MULTI/2 CANAUX] est aussi rétablie.

Précautions

Sources d'alimentation

- Débranchez l'appareil de la prise murale si vous prévoyez de ne pas l'utiliser pendant une longue période. Pour débrancher le cordon, tirez sur la fiche, mais ne tirez jamais sur le cordon proprement dit.

Installation

- Installez le système dans un endroit suffisamment ventilé pour éviter toute surchauffe interne.
- En cas de volume élevé sur de longues périodes, le boîtier devient chaud au toucher. Il ne s'agit pas d'un dysfonctionnement. Cependant, il est conseillé de ne pas le toucher. N'installez pas l'appareil dans un espace confiné où la ventilation est faible, car il y a un risque de surchauffe.
- N'obstruez pas les orifices de ventilation en posant un objet sur le système. Le système est équipé d'un amplificateur haute puissance. Si les orifices de ventilation sont bouchés, l'appareil peut surchauffer et mal fonctionner.
- Ne placez pas l'appareil sur une surface moelleuse (comme un tapis, une couverture, etc.) ou près de tissus (comme un rideau ou une tenture) risquant de bloquer les fentes d'aération.
- N'installez pas l'appareil à proximité de sources de chaleur telles que des radiateurs ou des conduites d'air chaud, ni à des endroits exposés à la lumière directe du soleil, à une poussière excessive, à des vibrations mécaniques ou à des chocs.
- N'installez pas l'appareil en position inclinée. L'appareil est conçu pour fonctionner uniquement à l'horizontale.
- Gardez l'appareil et les disques à l'écart de tout composant contenant des aimants puissants, par exemple des fours à micro-ondes ou de puissants haut-parleurs.
- Ne posez pas d'objets lourds sur l'appareil.

Fonctionnement

- Si le système est transporté directement d'un endroit froid à un endroit chaud ou s'il est installé dans une pièce très humide, de la condensation risque de se former sur l'optique située à l'intérieur de l'unité de commande. Si cela se produit, votre système risque de ne pas fonctionner correctement. Dans ce cas, retirez le disque et laissez le système sous tension pendant environ une demi-heure jusqu'à ce que l'humidité se soit complètement évaporée.

- Avant de déplacer votre système, retirez tous les disques. Sinon, vous risquez de les endommager.
- Si un objet ou du liquide venait à pénétrer à l'intérieur du boîtier, débranchez l'appareil et faites-le vérifier par un personnel qualifié avant de le remettre en marche.

Réglage du volume

- N'augmentez pas le volume lorsque vous écoutez un passage avec de très faibles niveaux d'entrée ou sans signal audio. Vous risqueriez d'endommager les enceintes lorsqu'un passage caractérisé par un niveau sonore de crête est lu soudainement.

Entretien

- Nettoyez le boîtier, le panneau et les commandes avec un chiffon doux légèrement imprégné d'une solution détergente neutre. N'utilisez pas de tampons abrasifs, de poudre à récurer ou de solvant tel que l'alcool ou la benzine.
Pour toute question ou tout problème concernant votre système, n'hésitez pas à consulter votre revendeur Sony le plus proche.

Disques de nettoyage, nettoyants pour disque/lentille

- **N'utilisez pas des disques de nettoyage ou des nettoyants pour disques/lentilles (lingettes humides ou vaporisateurs). Ils risqueraient de provoquer une panne de l'appareil.**

Couleurs de votre écran de téléviseur

- Si les enceintes entraînent des irrégularités de couleur sur votre écran de téléviseur, mettez ce dernier hors tension, puis remettez-le sous tension 15 à 30 minutes plus tard. Si les irrégularités de couleurs persistent, éloignez davantage les enceintes du téléviseur.

IMPORTANT

Attention : Ce système est capable de maintenir indéfiniment l'affichage d'une image vidéo fixe ou d'un menu sur l'écran de votre téléviseur. En laissant une image vidéo fixe ou un menu affiché sur votre téléviseur pendant une période prolongée, vous risquez de provoquer des dommages irréversibles au niveau de votre écran. Les téléviseurs à projection sont particulièrement sensibles à ce phénomène.

Transport du système

Avant de déplacer le système, assurez-vous qu'il ne renferme aucun disque et débranchez le cordon d'alimentation de la prise murale.

Remarques sur les disques

N'utilisez pas de disque accompagné d'un accessoire disponible dans le commerce, comme une étiquette ou un anneau.

Manipulation des disques

- Pour que les disques restent propres, tenez-les par la partie périphérique. Ne touchez jamais la surface.
- Ne collez ni papier, ni ruban adhésif sur le disque.



- N'exposez pas les disques au rayonnement direct du soleil ou à des sources de chaleur, telles que des conduits de chauffage et ne les laissez pas dans une voiture garée en plein soleil étant donné que la température à l'intérieur de l'habitacle risque d'augmenter considérablement.
- Après avoir lu un disque, rangez-le dans son boîtier.

Entretien

- Avant de lire un disque, nettoyez-le à l'aide d'un chiffon de nettoyage. Essayez le disque en allant du centre vers l'extérieur.



- N'utilisez pas de solvants, tels que la benzine, les diluants, les nettoyeurs disponibles dans le commerce ou les sprays antistatiques destinés aux disques en vinyle.

Ce système peut uniquement lire les disques de forme circulaire standard. L'utilisation d'un autre type de disque (par exemple en forme de carte, de cœur ou d'étoile) peut entraîner un dysfonctionnement.

Dépannage

Si vous rencontrez l'une des difficultés suivantes lors de l'utilisation de ce système, consultez ce guide de dépannage pour tenter de remédier au problème. Si le problème persiste, consultez votre revendeur Sony le plus proche.

Remarquez que si le technicien remplace des pièces au cours d'une réparation, elles ne vous sont pas nécessairement rendues.

Alimentation



Cause	Solution
Le système ne se met pas sous tension.	<ul style="list-style-type: none">• Vérifiez que le cordon d'alimentation est correctement raccordé.• Appuyez sur I/⏻ lorsque « STANDBY » a disparu de l'affichage du panneau frontal.
Si « PROTECTOR » et « PUSH POWER » apparaissent en alternance sur l'affichage du panneau frontal.	<p>Appuyez sur I/⏻ pour mettre le système hors tension, puis vérifiez les points suivants, une fois que « STANDBY » a disparu.</p> <ul style="list-style-type: none">• Les cordons + et – des enceintes sont-ils court-circuités ?• Utilisez-vous les enceintes spécifiées ?• Les orifices de ventilation du système ne sont-ils pas obstrués ?• Après avoir vérifié les éléments ci-dessus et résolu les problèmes éventuels, mettez le système sous tension. Si vous ne trouvez pas la cause du problème alors que vous avez vérifié tous les points ci-dessus, consultez le revendeur Sony le plus proche.

Image

Cause	Solution
Il n'y a pas d'image.	<ul style="list-style-type: none">• Le cordon SCART (EURO AV) n'est pas raccordé correctement.• Le cordon SCART (EURO AV) est endommagé.• L'appareil n'est pas raccordé à la prise EURO AV ↺ INPUT correcte (page 16).• Le réglage de l'entrée vidéo du téléviseur ne permet pas de visionner les images sur le système.• Vérifiez la méthode de sortie définie sur votre chaîne (page 16).• Reconnectez le cordon de liaison correctement.• L'appareil est raccordé à un dispositif de sortie qui n'est pas compatible HDCP (High-bandwidth Digital Content Protection) (« HDMI » ne s'allume pas sur le panneau frontal) (page 16).• Si la prise HDMI OUT est utilisée pour la sortie vidéo, vous pouvez résoudre le problème en modifiant le type de sortie du signal vidéo de la prise HDMI OUT. Cela peut résoudre le problème (page 23). Raccordez le téléviseur et l'appareil en utilisant une prise vidéo autre que HDMI OUT et basculez l'entrée du téléviseur vers l'entrée vidéo connectée de manière à pouvoir visualiser les affichages à l'écran. Modifiez le type de sortie du signal vidéo de la prise HDMI OUT et rétablissez l'entrée HDMI du téléviseur. Si l'image n'apparaît toujours pas, répétez les étapes en utilisant d'autres options.

Cause	Solution
L'image comporte des parasites.	<ul style="list-style-type: none"> • Le disque est sale ou défectueux. • Si le signal provenant de la prise EURO AV  OUTPUT (TO TV) est déformé, modifiez le type de sortie du signal vidéo de la prise HDMI OUT en réglant [RESOLUTION HDMI] sur [720 × 480p] dans [CONFIGURATION HDMI]* (page 23). <ul style="list-style-type: none"> * En fonction du modèle du pays, [720 × 576p] peut s'afficher.
Même si vous réglez le format d'écran dans [TYPE TV] sous [CONFIGURATION VIDEO], l'image ne remplit pas l'écran du téléviseur.	<ul style="list-style-type: none"> • Le format d'écran du disque est fixe.
L'écran du téléviseur présente des irrégularités de couleurs.	<p>Le caisson de graves et les enceintes avant du système possèdent un blindage magnétique qui permet d'empêcher toute fuite magnétique. Cependant, une fuite peut toujours se produire, car le système utilise un aimant de forte puissance. Dans ce cas, vérifiez les éléments suivants :</p> <ul style="list-style-type: none"> • Si les enceintes sont utilisées avec un téléviseur ou un projecteur à écran cathodique, installez-les à une distance de 0,3 m (1,0 pi.) minimum du téléviseur. • Si les irrégularités des couleurs persistent, mettez le téléviseur hors tension, puis remettez-le sous tension 15 à 30 minutes plus tard. • En cas de hurlement, éloignez les enceintes davantage encore du téléviseur. • Vérifiez qu'aucun objet magnétique (loquet magnétique d'une table de téléviseur, matériel médical, jouet, etc.) ne se trouve à proximité des enceintes.

Son

Cause	Solution
Il n'y a pas de son.	<ul style="list-style-type: none"> • Le cordon d'enceinte n'est pas raccordé correctement. • Appuyez sur MUTING de la télécommande si « MUTING ON » apparaît sur l'affichage du panneau frontal. • Le système se trouve en mode de pause ou de lecture au ralenti. Appuyez sur  pour revenir en mode de lecture normale. • Vous utilisez la fonction d'avance ou de retour rapide. Appuyez sur  pour revenir en mode de lecture normale. • Vérifiez les réglages des enceintes (page 54). • Les signaux audio de Super Audio CD ne sont pas reproduits par la prise HDMI OUT. • Le composant raccordé à la prise HDMI OUT n'est pas conforme au format du signal audio. Dans ce cas, réglez [AUDIO (HDMI)] sur [OUI] sous [CONFIGURATION HDMI] (page 52).
Aucun son n'est reproduit par la prise HDMI OUT.	<ul style="list-style-type: none"> • Réglez [AUDIO (HDMI)] sur [OUI] dans [CONFIGURATION HDMI] (page 52). • La prise HDMI OUT est raccordée à un dispositif DVI (Digital Visual Interface). (Les prises DVI (Digital Visual Interface) n'acceptent pas les signaux audio.) • Le son du Super Audio CD n'est pas reproduit par la prise HDMI OUT. • Essayez les méthodes suivantes : ① Mettez le système hors tension, puis à nouveau sous tension. ② Mettez le composant raccordé hors tension, puis à nouveau sous tension. ③ Débranchez, puis rebranchez le câble HDMI.
Les sons gauche et droit ne sont pas équilibrés ou sont inversés.	<ul style="list-style-type: none"> • Vérifiez que les enceintes et les composants sont solidement et correctement raccordés.

Cause	Solution
Le caisson de graves ne reproduit aucun son.	<ul style="list-style-type: none"> • Vérifiez les raccordements et les réglages des enceintes (pages 15, 54). • Sélectionnez « A.F.D. STD » pour « DEC. MODE » (page 26).
Le son est parasité par un bourdonnement ou des interférences sont émises.	<ul style="list-style-type: none"> • Vérifiez que les enceintes et les composants sont solidement raccordés. • Vérifiez que les cordons de connexion ne sont pas placés près d'un transformateur ou d'un moteur et à au moins 3 mètres (10 pieds) de votre téléviseur ou d'une lumière fluorescente. • Eloignez votre téléviseur des composants audio. • Les fiches et les prises sont sales. Essayez-les avec un chiffon légèrement imbibé d'alcool. • Nettoyez le disque.
Le son n'a plus l'effet stéréo lorsque vous écoutez un CD VIDEO, un CD ou un fichier MP3.	<ul style="list-style-type: none"> • Réglez [AUDIO] sur [STEREO] en appuyant sur AUDIO (page 31). • Assurez-vous que l'appareil est correctement raccordé.
L'effet surround est difficilement décelable lors de la lecture d'une plage Dolby Digital, DTS ou MPEG audio.	<ul style="list-style-type: none"> • Vérifiez le paramètre « DEC. MODE » (page 26). • Vérifiez les raccordements et les réglages des enceintes (pages 15, 54). • Suivant le DVD, le signal de sortie peut ne pas être émis sur la totalité des 5.1 canaux. Il peut être mono ou stéréo même si la plage audio est enregistrée au format Dolby Digital ou MPEG.
Le son est diffusé uniquement par l'enceinte centrale.	<ul style="list-style-type: none"> • Suivant les disques, il se peut que le son ne soit diffusé que par l'enceinte centrale.
Aucun son n'est diffusé par l'enceinte centrale.	<ul style="list-style-type: none"> • Vérifiez les raccordements et les réglages des enceintes (pages 15, 54). • Vérifiez le paramètre « DEC. MODE » (page 26). • Selon la source, l'effet de l'enceinte centrale peut être atténué. • Une source à 2 canaux est en cours de lecture.
Aucun son ou un son très faible uniquement est diffusé par les enceintes surround.	<ul style="list-style-type: none"> • Vérifiez les raccordements et les réglages des enceintes (pages 15, 54). • Vérifiez le paramètre « DEC. MODE » (page 26). • Selon la source, l'effet des enceintes surround peut être atténué. • Une source à 2 canaux est en cours de lecture.
La prise DIGITAL IN COAXIAL/OPTICAL ne reproduit aucun son.	<ul style="list-style-type: none"> • La fréquence d'échantillonnage du signal d'entrée est supérieure à 48 kHz.

Utilisation



Cause	Solution
Impossible de syntoniser des stations de radio.	<ul style="list-style-type: none"> • Vérifiez que l'antenne est correctement raccordée. Réglez l'antenne et raccordez une antenne extérieure si nécessaire. • Le signal des stations est trop faible (lorsque vous effectuez la syntonisation automatiquement). Utilisez la syntonisation directe. • Aucune station n'a été présélectionnée ou les stations présélectionnées ont été supprimées (lorsque vous effectuez la syntonisation en balayant les stations présélectionnées). Présélectionnez les stations (page 57). • Appuyez sur DISPLAY pour faire apparaître la fréquence sur l'affichage du panneau frontal.
La télécommande ne fonctionne pas.	<ul style="list-style-type: none"> • Des obstacles se trouvent entre la télécommande et l'appareil. • Rapprochez la télécommande de l'appareil. • La télécommande n'est pas dirigée vers le capteur de télécommande de l'appareil. • Remplacez les piles de la télécommande si elles sont faibles.



Cause	Solution
La lecture du disque ne démarre pas.	<ul style="list-style-type: none"> • Il n'y a pas de disque à l'intérieur. • Le disque est inséré à l'envers. Introduisez le disque avec la face de lecture orientée vers le bas. • Le disque est posé de biais dans le plateau du disque. • Le système ne peut pas lire de CD-ROM, etc. (page 5). • Le code local figurant sur le DVD n'est pas compatible avec le système. • De l'humidité s'est condensée à l'intérieur de l'appareil et peut endommager l'optique. Retirez le disque et laissez l'appareil sous tension pendant environ une demi-heure.
Impossible de lire le fichier MP3.	<ul style="list-style-type: none"> • Le DATA CD n'est pas enregistré au format MP3 conforme aux normes ISO 9660 Level 1/Level 2 ou Joliet. • Le DATA DVD n'est pas enregistré au format MP3 conforme à la norme UDF (Universal Disk Format). • Le fichier MP3 ne possède pas l'extension « .MP3 ». • Les données ne sont pas formatées au format MP3 bien qu'elles aient l'extension « .MP3 ». • Les données ne sont pas des données MPEG1 Audio Layer 3. • Le système ne peut pas lire les plages audio au format MP3PRO. • Le paramètre [MODE (MUSIQUE, IMAGE)] est réglé sur [IMAGE] (page 42). • Si vous ne pouvez pas modifier le paramètre [MODE (MUSIQUE, IMAGE)], rechargez le disque ou mettez le système hors tension, puis de nouveau sous tension. • Le DATA CD/DATA DVD contient un fichier vidéo DivX (sauf sur les modèles du Royaume-Uni et d'Amérique du Nord).
Impossible de lire le fichier image JPEG.	<ul style="list-style-type: none"> • Le DATA CD n'est pas enregistré au format JPEG conforme aux normes ISO 9660 Level 1/Level 2 ou Joliet. • Le DATA DVD n'est pas enregistré au format JPEG conforme à la norme UDF (Universal Disk Format). • Il porte une extension autre que « .JPEG » ou « .JPG ». • Il est plus grand que 3 072 (largeur) × 2 048 (hauteur) en mode normal ou compte plus de 2 000 000 pixels en mode de fichier image Progressive JPEG qui est généralement utilisé sur les sites Web Internet. • Il ne tient pas dans l'écran du téléviseur (ces images sont réduites). • Le paramètre [MODE (MUSIQUE, IMAGE)] est réglé sur [MUSIQUE] (page 42). • Si vous ne pouvez pas modifier le paramètre [MODE (MUSIQUE, IMAGE)], rechargez le disque ou mettez le système hors tension, puis de nouveau sous tension. • Le DATA CD/DATA DVD contient un fichier vidéo DivX (sauf sur les modèles du Royaume-Uni et d'Amérique du Nord).
La lecture des fichiers MP3 et des fichiers image JPEG commence simultanément.	<ul style="list-style-type: none"> • [AUTO] a été sélectionné sous [MODE (MUSIQUE, IMAGE)] (page 42).
Impossible de lire le fichier vidéo DivX (sauf sur les modèles du Royaume-Uni et d'Amérique du Nord).	<ul style="list-style-type: none"> • Ce fichier n'est pas créé au format DivX. • Ce fichier porte une extension autre que « .AVI » ou « .DIVX ». • Le DATA CD/DATA DVD n'est pas créé dans un format DivX conforme aux normes ISO 9660 Level 1/Level 2 ou Joliet/UDF. • La taille du fichier vidéo DivX excède 720 (largeur) × 576 (hauteur).

Cause	Solution
Les titres du nom du dossier/ fichier ne s'affichent pas correctement.	<ul style="list-style-type: none"> Le système peut uniquement afficher des chiffres et des lettres de l'alphabet. Les autres caractères sont remplacés par [*].
La lecture du disque ne commence pas à partir du début.	<ul style="list-style-type: none"> Lecture programmée, Lecture aléatoire ou Lecture répétée a été sélectionnée. Appuyez sur CLEAR pour annuler ces fonctions avant de lire un disque. La fonction de reprise de la lecture a été sélectionnée. Pendant l'arrêt, appuyez sur ■ sur l'appareil ou la télécommande, puis démarrez la lecture (page 34). Le menu titre, le menu DVD ou le menu PBC apparaît automatiquement sur l'écran du téléviseur.
Le système commence automatiquement la lecture du disque.	<ul style="list-style-type: none"> Le DVD possède une fonction de lecture automatique.
La lecture s'arrête automatiquement.	<ul style="list-style-type: none"> Certains disques contiennent un signal de pause automatique. En cours de lecture d'un disque de ce type, le système arrête la lecture au signal de pause automatique.
Impossible d'exécuter certaines fonctions, telles que l'arrêt de lecture, la recherche, la lecture au ralenti ou la lecture répétée.	<ul style="list-style-type: none"> Suivant le disque, il est possible que vous ne puissiez pas exécuter certaines opérations mentionnées ci-dessus. Consultez le mode d'emploi fourni avec le disque.
Les messages n'apparaissent pas sur l'écran du téléviseur dans la langue souhaitée.	<ul style="list-style-type: none"> Dans l'écran d'installation, sélectionnez la langue de votre choix pour l'affichage à l'écran dans [ECRANS] sous [CHOIX DE LA LANGUE] (page 50).
Impossible de changer la langue de la plage audio.	<ul style="list-style-type: none"> Il n'y a pas de plages multilingues enregistrées sur le DVD en cours de lecture. Le DVD ne permet pas de changer la langue de la plage audio.
Impossible de changer la langue des sous-titres.	<ul style="list-style-type: none"> Il n'y a pas de sous-titres multilingues enregistrés sur le DVD en cours de lecture. Le DVD ne permet pas de changer les sous-titres.
Les sous-titres ne peuvent pas être désactivés.	<ul style="list-style-type: none"> Le DVD ne permet pas de désactiver les sous-titres.
Impossible de commuter les angles.	<ul style="list-style-type: none"> Plusieurs angles ne sont pas enregistrés sur le DVD en cours de lecture (page 31). Le DVD ne permet pas de changer les angles.
Impossible d'éjecter un disque et « LOCKED » apparaît sur l'affichage du panneau frontal.	<ul style="list-style-type: none"> Contactez votre revendeur Sony ou un centre de service après-vente Sony agréé.
[Erreur de donnée.] apparaît sur l'écran du téléviseur lors de la lecture d'un DATA CD ou d'un DATA DVD.	<ul style="list-style-type: none"> Le fichier MP3/fichier image JPEG/fichier vidéo DivX que vous souhaitez lire est endommagé (sauf sur les modèles du Royaume-Uni et d'Amérique du Nord). Les données ne sont pas des données MPEG1 Audio Layer 3. Le format du fichier image JPEG n'est pas conforme à la norme DCF. Le fichier image JPEG porte l'extension « .JPG » ou « .JPEG », mais n'est pas au format JPEG. Le fichier que vous souhaitez lire porte l'extension « .AVI » ou « .DIVX », mais n'est pas au format DivX, ou est au format DivX, mais n'est pas conforme aux profils DivX Certified (sauf sur les modèles du Royaume-Uni et d'Amérique du Nord).
Le système ne fonctionne pas normalement.	<ul style="list-style-type: none"> Débranchez le cordon d'alimentation au niveau de la prise murale, puis rebranchez-le quelques minutes plus tard.

Cause	Solution
La fonction Commande pour HDMI est sans effet.	<ul style="list-style-type: none"> • Si « HDMI » ne s'illumine pas sur l'affichage du panneau frontal, vérifiez la connexion HDMI (page 16). • Réglez [COMMANDE POUR HDMI] sous [CONFIGURATION HDMI] sur [OUI] (page 51). • Vérifiez que le composant raccordé est compatible avec la fonction [COMMANDE POUR HDMI]. • Vérifiez que le cordon d'alimentation du composant est correctement raccordé. • Vérifiez que le composant raccordé est configuré pour la fonction Commande pour HDMI. Consultez le mode d'emploi fourni avec le composant. • Si vous modifiez la connexion HDMI, branchez et débranchez le cordon d'alimentation, ou en cas de panne de courant, réglez [COMMANDE POUR HDMI] sous [CONFIGURATION HDMI] sur [NON], puis réglez [COMMANDE POUR HDMI] sous [CONFIGURATION HDMI] sur [OUI] (page 51). • Pour plus de détails, reportez-vous à la section « Utilisation de la fonction Commande pour HDMI pour « BRAVIA » Sync » (page 61).
Si le système ou le téléviseur ne reproduit aucun son alors que vous utilisez la fonction Commande du son du système.	<ul style="list-style-type: none"> • Réglez [AUDIO (HDMI)] sous [REGLAGE PERSONNALISE] sur [OUI] (page 52). • Assurez-vous que le téléviseur raccordé est compatible avec la fonction Commande du son du système. • Pour plus de détails, reportez-vous à la section « Utilisation de la fonction Commande pour HDMI pour « BRAVIA » Sync » (page 61).

Périphérique USB

Cause	Solution
« OVERLOAD » apparaît sur l'affichage du panneau frontal.	<ul style="list-style-type: none"> • Détection d'un problème lié au niveau de courant électrique provenant du port  (USB). Mettez le système hors tension et retirez le périphérique USB du port  (USB). Vérifiez que le périphérique USB ne présente pas de problème. Si ce motif d'affichage persiste, contactez votre revendeur Sony le plus proche.
Utilisez-vous un périphérique USB pris en charge ?	<ul style="list-style-type: none"> • Si vous raccordez un périphérique USB non pris en charge, les problèmes suivants peuvent se produire. Pour connaître, les types de périphériques pris en charge, consultez « Périphériques USB compatibles » (page 74). <ul style="list-style-type: none"> – Le périphérique USB n'est pas reconnu. – Les noms de fichiers ou de dossier ne s'affichent pas dans ce système. – La lecture est impossible. – Le son saute. – Il y a du bruit. – Un son déformé est reproduit. – L'enregistrement s'arrête avant la fin.
Il n'y a pas de son.	<ul style="list-style-type: none"> • Le périphérique USB n'est pas correctement raccordé. Mettez le système hors tension, puis rebranchez le périphérique USB.
Le son est déformé.	<ul style="list-style-type: none"> • Le débit binaire utilisé lors de l'encodage des fichiers audio était faible. Envoyez au périphérique USB des fichiers audio encodés avec des débits binaires supérieurs.

Cause	Solution
Il y a du bruit ou le son saute.	<ul style="list-style-type: none"> • Mettez le système hors tension, puis rebranchez le périphérique USB. • Des bruits peuvent survenir lors du processus d'enregistrement ou de copie. Supprimez le fichier et recommencez l'enregistrement ou la copie. • Copiez les fichiers sur votre ordinateur, formatez le périphérique USB en choisissant le système de fichiers FAT12, FAT16 ou FAT32, puis copiez à nouveau les fichiers sur le périphérique USB.* * Ce système prend en charge les formats FAT12, FAT16 et FAT32, mais il se peut que certains périphériques USB ne prennent pas en charge tous ces systèmes de fichiers FAT. Pour plus d'informations, consultez le mode d'emploi de chaque périphérique USB ou contactez leur fabricant.
Impossible de connecter le périphérique USB au port  (USB).	Le périphérique USB est raccordé à l'envers. Raccordez le périphérique USB dans le bon sens.
Le périphérique USB, qui a été utilisé sur un autre périphérique, ne fonctionne pas.	<ul style="list-style-type: none"> • Il se peut que le format d'enregistrement ne soit pas pris en charge. Si c'est le cas, sauvegardez d'abord par précaution les fichiers importants enregistrés sur le périphérique USB en les copiant sur le disque dur de votre ordinateur. Ensuite, formatez le périphérique USB avec un système de fichiers FAT12, FAT16 ou FAT32 et transférez à nouveau les fichiers audio sauvegardés vers le périphérique USB.* * Ce système prend en charge les formats FAT12, FAT16 et FAT32, mais il se peut que certains périphériques USB ne prennent pas en charge tous ces systèmes de fichiers FAT. Pour plus d'informations, consultez le mode d'emploi de chaque périphérique USB ou contactez leur fabricant.
« READING » s'affiche pendant une période prolongée.	<ul style="list-style-type: none"> • Le processus de lecture peut durer longtemps dans les cas suivants. <ul style="list-style-type: none"> – Le périphérique USB contient de nombreux dossiers ou fichiers. – L'arborescence des fichiers est extrêmement complexe. – La capacité de mémoire est excessive. – La mémoire interne est fragmentée. • Sony recommande de respecter les recommandations suivantes. <ul style="list-style-type: none"> – Nombre total de dossiers sur le périphérique USB : 200 maximum – Nombre total de fichiers par dossier : 150 maximum
Affichage erroné.	<ul style="list-style-type: none"> • Renvoyez les morceaux musicaux au périphérique USB, car il se peut que les données qu'il contient soient altérées. • Ce système ne peut afficher que les codes de caractères correspondant à des chiffres et des lettres de l'alphabet. Les autres caractères ne s'affichent pas correctement.
« DATA ERROR » apparaît sur l'affichage du panneau frontal lors de la lecture d'un périphérique USB.	<ul style="list-style-type: none"> • Le fichier audio/fichier image JPEG que vous souhaitez lire est endommagé. • Les données ne sont pas des données MPEG1 Audio Layer 3. • Le format du fichier image JPEG n'est pas conforme à la norme DCF. • Le fichier image JPEG porte l'extension « .JPG » ou « .JPEG », mais n'est pas au format JPEG.
La lecture ne démarre pas.	<ul style="list-style-type: none"> • Mettez le système hors tension, puis rebranchez le périphérique USB. • Raccordez un périphérique USB compatible avec ce système (page 74). • Appuyez sur  pour lancer la lecture.
La lecture ne démarre pas à la première plage.	• Annulez la Lecture répétée (page 69).

Cause	Solution
Impossible de lire le périphérique USB (fichier audio/fichier image JPEG).	<ul style="list-style-type: none"> • Les périphériques USB formatés avec des systèmes de fichiers autres que FAT12, FAT16 ou FAT32 ne sont pas pris en charge.* • Il est impossible de lire des fichiers cryptés ou protégés par mots de passe, etc. • Le fichier MP3 ne possède pas l'extension « .MP3 ». • Le fichier WMA ne possède pas l'extension « .wma ». • Le fichier AAC ne possède pas l'extension « .m4a ». • Les données ne sont pas stockées au format souhaité. • Les fichiers MP3 d'un format autre que MPEG 1 Audio Layer 3 sont illisibles. • Si vous utilisez un périphérique USB partitionné, seuls les fichiers audio de la première partition peuvent être lus. • Le système ne peut lire les fichiers que jusqu'à une profondeur de 8 dossiers. • Pour les fichiers audio/fichiers image JPEG, vérifiez le paramètre [MODE (MUSIQUE, IMAGE)] (pages 66, 67). • Le nombre de dossiers est supérieur à 200. • Le nombre de fichiers est supérieur à 150. • Pour les fichiers audio/fichiers image JPEG, le dossier contient plus de 150 fichiers. • Le fichier image JPEG ne possède pas l'extension « .JPG » ou « JPEG ». • Le fichier image JPEG est plus grand que 3 072 (largeur) × 2 048 (hauteur) en mode normal ou compte plus de 2 000 000 pixels en mode de fichier image Progressive JPEG qui est généralement utilisé sur les sites Web Internet. • Les fichiers image JPEG possédant un rapport largeur/hauteur élevé sont illisibles. • Les fichiers WMA aux formats WMA DRM, WMA Lossless ou WMA PRO sont illisibles. • Les fichiers AAC aux formats AAC DRM ou AAC Lossless sont illisibles. <p>* Ce système prend en charge les formats FAT12, FAT16 et FAT32, mais il se peut que certains périphériques USB ne prennent pas en charge tous ces systèmes de fichiers FAT. Pour plus d'informations, consultez le mode d'emploi de chaque périphérique USB ou contactez leur fabricant.</p>
La lecture des fichiers audio ou les fichiers image JPEG dure plus longtemps que les autres.	<ul style="list-style-type: none"> • Lorsque le système a lu tous les fichiers du périphérique USB, la lecture peut être plus longue que d'habitude si : <ul style="list-style-type: none"> – le nombre de dossiers ou de fichiers est très élevé ; – l'arborescence des dossiers ou des fichiers est très complexe ; – la capacité de mémoire est extrêmement élevée ; – le fichier est extrêmement volumineux ; – la structure physique au sein de la mémoire est fragmentée. • Sony recommande de respecter les recommandations suivantes. <ul style="list-style-type: none"> – Nombre total de dossiers sur le périphérique USB : 200 maximum – Nombre total de fichiers par dossier : 150 maximum
Impossible de lancer l'enregistrement/la copie vers un périphérique USB.	<ul style="list-style-type: none"> • Il se peut que les problèmes suivants soient survenus. <ul style="list-style-type: none"> – Le périphérique USB est saturé. – Le nombre de fichiers MP3 et de dossiers sur le périphérique USB a atteint la limite supérieure. – Le périphérique USB est protégé en écriture.

Cause	Solution
L'enregistrement/la copie s'arrête avant la fin.	<ul style="list-style-type: none"> • La vitesse de communication du périphérique USB est extrêmement faible. Raccordez un périphérique USB compatible avec ce système. • En cas d'opérations d'enregistrement, de copie et d'effacement répétées à maintes reprises, l'arborescence des fichiers au sein du périphérique USB peut devenir complexe. Conformez-vous à la procédure fournie dans le mode d'emploi du périphérique USB pour le formater. Si le problème persiste, contactez votre revendeur Sony le plus proche.
L'enregistrement sur un périphérique USB entraîne une erreur.	<ul style="list-style-type: none"> • Vous utilisez un périphérique USB non pris en charge. Consultez « Périphériques USB compatibles » (page 74). • Le périphérique USB était débranché ou hors tension lors de l'enregistrement/la copie. Supprimez le fichier partiellement enregistré et recommencez l'enregistrement/la copie. Si cela ne résout pas le problème, il se peut que le périphérique USB soit endommagé. Conformez-vous à la procédure fournie dans le mode d'emploi du périphérique USB pour le formater. Si le problème persiste, contactez votre revendeur Sony le plus proche.
Impossible d'effacer des fichiers audio ou des dossiers sur le périphérique USB.	<ul style="list-style-type: none"> • Vérifiez si le périphérique USB est protégé en écriture. • Le périphérique USB était débranché ou hors tension lors de l'effacement. Supprimez le fichier partiellement effacé. Si cela ne résout pas le problème, il se peut que le périphérique USB soit endommagé. Conformez-vous à la procédure fournie dans le mode d'emploi du périphérique USB pour le formater. Si le problème persiste, contactez votre revendeur Sony le plus proche.

Fonction d'auto-diagnostic

(Lorsque des lettres/chiffres apparaissent sur l'affichage)

Quand la fonction d'auto-diagnostic est activée pour empêcher les mauvais fonctionnements de la chaîne, le code de service à 5 caractères (par exemple C 13 50) combinant une lettre et 4 chiffres apparaît sur l'écran du téléviseur ou sur l'affichage du panneau frontal. Dans ce cas, vérifiez le tableau suivant.

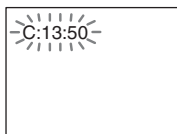

Lors de l'affichage du numéro de version à l'écran du téléviseur

Lorsque vous mettez le système sous tension, le numéro de version [VER.X.XX] (X est un chiffre) peut s'afficher sur l'écran du téléviseur. Même s'il ne s'agit pas d'un dysfonctionnement et si ce numéro est destiné uniquement aux techniciens Sony, il est impossible d'utiliser le système normalement. Mettez le système hors tension, puis mettez-le à nouveau sous tension pour l'utiliser.



3 premiers caractères du code de service	Cause et/ou mesure corrective
C 13	Le disque est souillé. ➔ Nettoyez le disque avec un chiffon doux (page 86).
C 31	Le disque n'a pas été introduit correctement. ➔ Redémarrez le système, puis réinsérez correctement le disque.
E XX (XX étant un numéro)	Pour éviter un mauvais fonctionnement, le système a exécuté la fonction d'auto-diagnostic. ➔ Contactez votre revendeur Sony ou un centre de service après-vente Sony agréé et communiquez le code de service à 5 caractères. Exemple : E 61 10

Spécifications

Partie amplificateur

Mode stéréo (nominal) 108 W + 108 W (sous
3 ohms, 1 kHz, 1 % DHT)

Mode surround (référence)

Puissance de sortie
efficace
AG/AD/C/SG/SD* :
142 W (par canal sous
3 ohms, 1 kHz, 10 %
DHT)
Caisson de graves* :
140 W (sous 3 ohms,
80 Hz, 10 % DHT)

* *Suivant les réglages du mode de décodage et de la source, il est possible qu'aucun son ne soit émis.*

Entrées (analogiques)

TV (AUDIO IN) Sensibilité : 450/250 mV
AUDIO IN Sensibilité : 250/125 mV/

Entrées (numériques)

TV (COAXIAL IN/OPTICAL IN)
Impédance : 75 ohms/-

Sorties (analogiques)

Casque Accepte les casques à
faible impédance et à
impédance élevée.

Système Super Audio CD/DVD

Laser A semi-conducteur
(Super Audio CD/DVD : λ
= 650 nm)
(CD : λ = 790 nm)
Durée d'émission :
continue

Système de format des signaux

PAL/NTSC

Partie USB

Débit binaire pris en charge

MP3 (MPEG 1 Audio Layer-3) :

32 Kbits/s - 320 Kbits/s

WMA :

48 Kbits/s - 192 Kbits/s

AAC :

48 Kbits/s - 320 Kbits/s

Fréquences d'échantillonnage

MP3 (MPEG 1 Audio Layer-3) :

32/44,1/48 kHz

WMA :

44,1 kHz

AAC :

44,1 kHz

Port  (USB) :

Intensité maximale : 500 mA

Partie tuner

Système

Synthétiseur numérique à
boucle à verrouillage de
phase à quartz

Partie tuner FM

Plage de syntonisation

Modèles nord-américains :

87,5 MHz - 108,0 MHz
(pas de 100 kHz)

Autres modèles :

87,5 MHz - 108,0 MHz
(pas de 50 kHz)

Antenne

Fil d'antenne FM

Bornes d'antenne

75 ohms, dissymétrique

Moyenne fréquence

10,7 MHz

Partie tuner AM

Plage de syntonisation

Modèles nord-américains, mexicains et latino-
américains :

530 kHz - 1 710 kHz (avec
l'intervalle réglé sur
10 kHz)

531 kHz - 1 710 kHz (avec
l'intervalle réglé sur
9 kHz)

Modèles européens, russes et du Moyen-Orient :

531 kHz - 1 602 kHz
(avec l'intervalle réglé sur
9 kHz)

Modèles australiens et néo-zélandais :

531 kHz - 1 710 kHz (avec
l'intervalle réglé sur
9 kHz)

530 kHz - 1 710 kHz (avec
l'intervalle réglé sur
10 kHz)

Autres modèles :

531 kHz - 1 602 kHz (avec
l'intervalle réglé sur
9 kHz)

530 kHz - 1 610 kHz (avec
l'intervalle réglé sur
10 kHz)

Antenne

Antenne cadre AM

Moyenne fréquence

450 kHz

Partie vidéo

Sorties

R/V/B : 0,7 Vp-p 75 ohms
HDMI OUT : Type A
(19 broches)

Enceintes

Avant/Surround (SS-TS80)

Enceinte

Bass reflex à plage
intégrale, blindage
magnétique

Haut-parleur

65 mm de type conique

Impédance nominale

3 ohms

Dimensions (approx.)	103 mm × 164 mm × 82 mm (l/h/p)
Poids (approx.)	0,6 kg
Centre (SS-CT80)	
Enceinte	Bass reflex à plage intégrale, blindage magnétique
Haut-parleur	65 mm de type conique
Impédance nominale	3 ohms
Dimensions (approx.)	265 mm × 93 mm × 71 mm (l/h/p)
Poids (approx.)	0,7 kg

Caisson de graves (SS-WS80)

Enceinte	Bass reflex à caisson de graves
Haut-parleur	160 mm de type conique
Impédance nominale	3 ohms
Dimensions (approx.)	205 mm × 325 mm × 325 mm (l/h/p)
Poids (approx.)	5,2 kg

Caractéristiques générales

Puissance de raccordement	220 V – 240 V CA, 50/60 Hz
Consommation électrique	Marche : 160 W Veille : 0,3 W (en mode d'économie d'énergie)
Tension de sortie (DIGITAL MEDIA PORT)	5 V CC
Intensité de sortie (DIGITAL MEDIA PORT)	700 mA
Dimensions (approx.)	430 mm × 66 mm × 385 mm (l/h/p) parties saillantes comprises
Poids (approx.)	4,2 kg

La conception et les spécifications sont sujettes à modification sans préavis.

Glossaire

Contrôle parental

Fonction offerte par un DVD pour restreindre la lecture des disques suivant l'âge des utilisateurs et qui repose sur un niveau de limitation propre à chaque pays. La limitation varie d'un disque à l'autre. Lorsqu'elle est activée ou que la lecture est totalement interdite, les scènes violentes sont omises ou remplacées par d'autres scènes, etc.

Digital Cinema Auto Calibration

Digital Cinema Auto Calibration a été développé par Sony pour mesurer et régler automatiquement les paramètres des enceintes en fonction de votre environnement d'écoute, et cela en quelques instants seulement.

Dolby Digital

Ce format de son pour les cinémas est plus avancé que la technologie Dolby Surround Pro Logic. Dans ce format, le son stéréo émis par les enceintes surround avec une gamme de fréquences étendue et un canal de caisson de graves pour les graves profondes est produit indépendamment. Ce format est aussi appelé « 5.1 », car le canal du caisson de graves compte pour 0.1 canal (étant donné qu'il ne fonctionne que lorsqu'un effet de graves renforcé est requis). Les six canaux de ce format sont enregistrés séparément pour assurer une séparation optimale des canaux. De plus, étant donné que tous les signaux sont traités numériquement, ils sont moins dégradés.

Dolby Pro Logic II

La technologie Dolby Pro Logic II crée cinq canaux de sortie à large bande passante à partir de sources limitées à 2 canaux. Ceci est réalisé à l'aide d'un décodeur surround à matrice haute-fidélité qui extrait les propriétés spatiales de l'enregistrement original sans l'ajout de colorations sonores.

■ Mode film

Le mode film est utilisé par les programmes de télévision stéréo et toutes les émissions codées en Dolby Surround. Le résultat est une amélioration de la directionnalité du champ acoustique qui se rapproche de la qualité sonore discrète en 5.1 canaux.

■ Mode musique

Le mode musique doit être utilisé avec tous les enregistrements musicaux stéréo et fournit un espace sonore large et profond.

Dolby Surround Pro Logic

Il s'agit de l'une des méthodes de décodage Dolby Surround. Dolby Surround Pro Logic produit quatre canaux à partir d'un son à 2 canaux. Comparé au système Dolby Surround précédent, Dolby Surround Pro Logic reproduit un effet panoramique de gauche à droite plus naturel et localise les sons plus précisément.

Pour profiter pleinement de Dolby Surround Pro Logic, vous devez disposer d'une paire d'enceintes surround et d'une enceinte centrale. Les enceintes surround émettent un son mono.

DTS

Technologie de compression audio numérique développée par DTS, Inc. Cette technologie est compatible avec le son surround 5.1 canaux. Ce format comprend le canal arrière stéréo et intègre également un canal de caisson de graves discret. Le DTS fournit les mêmes 5.1 canaux discrets de haute qualité audio numérique. Une séparation efficace des canaux est possible, car toutes les données des canaux sont enregistrées de façon discrète et traitées de façon numérique.

HDMI (High-Definition Multimedia Interface)

Interface prenant en charge à la fois les signaux audio et vidéo sur une même connexion numérique, vous permettant de bénéficier d'un son et d'une image numériques de haute qualité. La spécification HDMI prend en charge la technologie HDCP (High-bandwidth Digital Content Protection) de protection contre la copie qui intègre une technologie de codage des signaux vidéo numériques.

Super Audio CD

Le Super Audio CD constitue une nouvelle norme en matière de disque audio avec laquelle la musique est enregistrée au format DSD (Direct Stream Digital) (les CD traditionnels sont enregistrés au format PCM). Le format DSD, qui utilise une fréquence d'échantillonnage 64 fois supérieure à celle d'un CD traditionnel ainsi que la quantification 1 bit, permet d'atteindre à la fois une large plage

de fréquences et une large plage dynamique sur la plage des fréquences audibles, et fournit donc une reproduction musicale extrêmement fidèle au son d'origine.

■ Types de Super Audio CD

Il existe deux types de disques, selon la combinaison des couches Super Audio CD et CD.

- Couche Super Audio CD : couche de signal haute densité pour Super Audio CD
- Couche CD¹⁾ : couche pouvant être lue par un lecteur de CD traditionnel

Disque à couche unique
(disque possédant une seule couche Super Audio CD)



Disque hybride²⁾
(disque possédant une seule couche Super Audio CD et une couche CD)

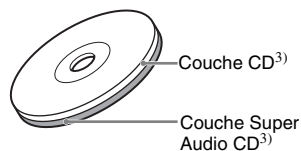

Une couche Super Audio CD comprend la zone à 2 canaux et la zone multicanaux.

- Zone à 2 canaux : zone dans laquelle des plages stéréo à 2 canaux sont enregistrées
- Zone multicanaux : zone dans laquelle des plages multicanaux (jusqu'à 5.1 canaux) sont enregistrées

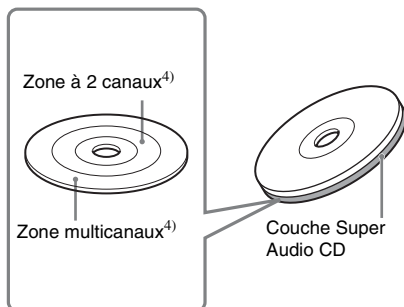

- ¹⁾Vous pouvez lire la couche CD sur un lecteur de CD conventionnel.
- ²⁾Comme les deux couches se trouvent sur une seule face, il n'est pas nécessaire de retourner le disque.
- ³⁾Pour sélectionner une couche, reportez-vous à la section « Pour sélectionner une couche de lecture lors de la lecture d'un Super Audio CD hybride » (page 33).
- ⁴⁾Pour sélectionner une zone, reportez-vous à la section « Pour sélectionner une zone de lecture pour un Super Audio CD à 2 canaux + multicanaux » (page 33).

Liste des codes de langue

L'orthographe des langues est conforme à la norme ISO 639 : 1988 (E/F).

Code Langue	Code Langue	Code Langue	Code Langue
1027 Afar	1183 Irish	1347 Maori	1507 Samoan
1028 Abkhazian	1186 Scots Gaelic	1349 Macedonian	1508 Shona
1032 Afrikaans	1194 Galician	1350 Malayalam	1509 Somali
1039 Amharic	1196 Guarani	1352 Mongolian	1511 Albanian
1044 Arabic	1203 Gujarati	1353 Moldavian	1512 Serbian
1045 Assamese	1209 Hausa	1356 Marathi	1513 Siswati
1051 Aymara	1217 Hindi	1357 Malay	1514 Sesotho
1052 Azerbaijani	1226 Croatian	1358 Maltese	1515 Sundanese
1053 Bashkir	1229 Hungarian	1363 Burmese	1516 Swedish
1057 Byelorussian	1233 Armenian	1365 Nauru	1517 Swahili
1059 Bulgarian	1235 Interlingua	1369 Nepali	1521 Tamil
1060 Bihari	1239 Interlingue	1376 Dutch	1525 Telugu
1061 Bislama	1245 Inupiak	1379 Norwegian	1527 Tajik
1066 Bengali ; Bangla	1248 Indonesian	1393 Occitan	1528 Thai
1067 Tibetan	1253 Icelandic	1403 (Afan)Oromo	1529 Tigrinya
1070 Breton	1254 Italian	1408 Oriya	1531 Turkmen
1079 Catalan	1257 Hebrew	1417 Punjabi	1532 Tagalog
1093 Corsican	1261 Japanese	1428 Polish	1534 Setswana
1097 Czech	1269 Yiddish	1435 Pashto ; Pushto	1535 Tonga
1103 Welsh	1283 Javanese	1436 Portuguese	1538 Turkish
1105 Danish	1287 Georgian	1463 Quechua	1539 Tsonga
1109 German	1297 Kazakh	1463 Quechua	1540 Tatar
1130 Bhutani	1298 Greenlandic	1481 Rhaeto- Romance	1543 Twi
1142 Greek	1299 Cambodian	1482 Kirundi	1557 Ukrainian
1144 English	1300 Kannada	1483 Romanian	1564 Urdu
1145 Esperanto	1301 Korean	1489 Russian	1572 Uzbek
1149 Spanish	1305 Kashmiri	1491 Kinyarwanda	1581 Vietnamese
1150 Estonian	1307 Kurdish	1495 Sanskrit	1587 Volapük
1151 Basque	1311 Kirghiz	1498 Sindhi	1613 Wolof
1157 Persian	1313 Latin	1501 Sangho	1632 Xhosa
1165 Finnish	1326 Lingala	1502 Serbo- Croatian	1665 Yoruba
1166 Fiji	1327 Laothian	1503 Singhalese	1684 Chinese
1171 Faroese	1332 Lithuanian	1505 Slovak	1697 Zulu
1174 French	1334 Latvian ; Lettish	1506 Slovenian	1703 Non spécifiée
1181 Frisian	1345 Malagasy		

Liste des codes de zones de contrôle parental

Code Zone	Code Zone	Code Zone	Code Zone
2109 Allemagne	2304 Corée	2363 Malaisie	2184 Royaume-Uni
2044 Argentine	2115 Danemark	2362 Mexique	2489 Russie
2047 Australie	2149 Espagne	2379 Norvège	2501 Singapour
2046 Autriche	2165 Finlande	2390 Nouvelle-Zélande	2499 Suède
2057 Belgique	2174 France	2427 Pakistan	2086 Suisse
2070 Brésil	2248 Inde	2376 Pays-Bas	2528 Thaïlande
2079 Canada	2238 Indonésie	2424 Philippines	
2090 Chili	2254 Italie	2436 Portugal	
2092 Chine	2276 Japon		

Index des composants et des commandes

Pour plus de détails, reportez-vous aux pages indiquées entre parenthèses.

Panneau frontal

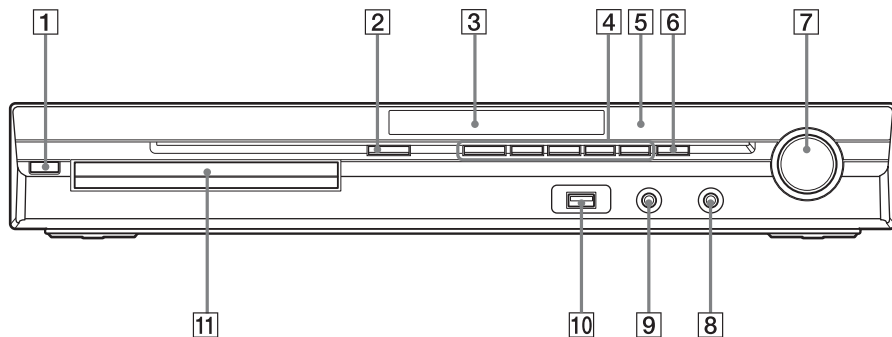

- | | |
|--|--|
| 1 (activité/veille) (21, 83) | 7 Commande du VOLUME (29) |
| 2 (ouvrir/fermer) (29) | 8 Prise PHONES (casque) (29) |
| 3 Affichage du panneau frontal (104) | 9 Prise AUDIO IN/A.CAL MIC (entrée audio/micro d'étalonnage audio) (17, 21, 77) |
| 4 Touches des fonctions de lecture (29) | 10 Port (USB) (64) |
| 5 (capteur de télécommande) (10) | 11 Plateau du disque (29) |
| 6 FUNCTION (fonction) (24) | |

Panneau arrière

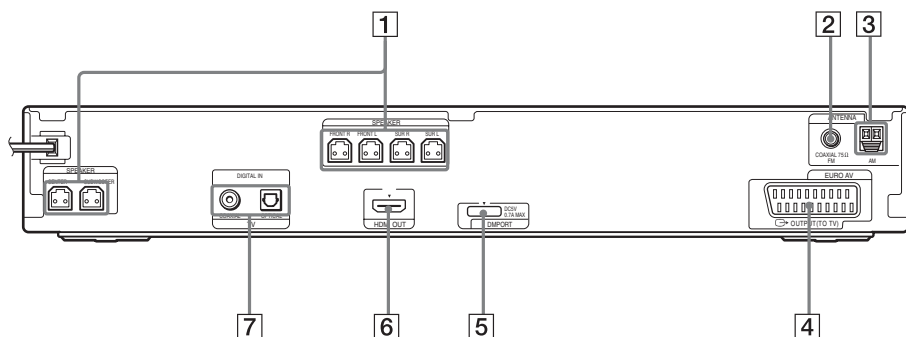

- 1** Prises SPEAKER (enceintes) (15)
- 2** Prise COAXIAL 75Ω FM (coaxiale 75 ohms FM) (19)
- 3** Borne AM (19)
- 4** Prise EURO AV ➔ OUTPUT (TO TV) (euro AV sortie (vers TV)) (16)
- 5** Prise DMPORT (DIGITAL MEDIA PORT) (port média numérique) (17, 75)
- 6** Prise HDMI OUT (sortie HDMI) (16)
- 7** Prises TV (DIGITAL IN COAXIAL/OPTICAL) (téléviseur (entrée optique/coaxiale numérique)) (16)

Affichage du panneau frontal

A propos des indications de l'affichage du panneau frontal

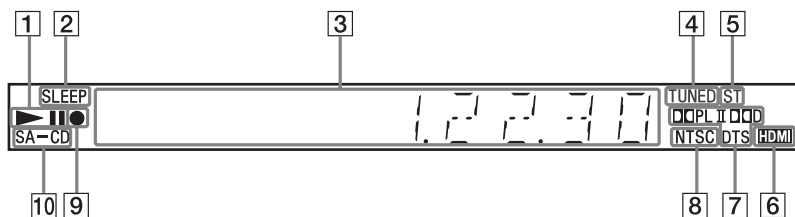

- 1 Etat de la lecture
- 2 Clignote quand la minuterie d'endormissement est réglée. (79)
- 3 Affiche l'état du système, notamment le chapitre, le titre ou le numéro de plage, les informations temporelles, la fréquence radio, l'état de la lecture, le mode de décodage, etc.
- 4 S'allume quand une station est captée. (radio uniquement) (57)
- 5 Effet stéréo/mono (radio uniquement) (58)
- 6 S'allume lorsque la prise HDMI OUT est correctement raccordée à un appareil compatible HDCP (High-bandwidth Digital Content Protection) avec entrée HDMI ou DVI (Digital Visual Interface). (16)
- 7 Format surround en cours (Sauf pour fichier image JPEG)
- 8 S'allume lorsqu'un disque NTSC est chargé.
- 9 S'allume pendant l'enregistrement/la copie USB. (71)
- 10 S'allume quand un Super Audio CD/CD est chargé. (33)

ORDRE ALPHABETIQUE		DESCRIPTION DES TOUCHES
A - O	P - Z	
ANGLE 3 (31)	PICTURE NAVI 15 (41, 67)	Touches numériques 14 (33, 57, 78)
AUDIO 16 (31)	PRESET +/- 27 (58)	I/⏏ (activité/veille) 1 (20, 21, 29)
CLEAR 32 (35, 49, 58)	PROG +/- 27 (78)	TV I/⏏ (activité/veille) 19 (78)
D.TUNING 22 (58)	S-AIR MODE ¹⁾ 4	←/↑/↓/→/⊕ 12 (20, 21, 33, 35, 57, 76)
DISC SKIP ¹⁾ 33	SLEEP 17 (79)	◀••▶ REPLAY/ADVANCE 9 (29)
DISPLAY 21 (59, 70, 81)	SOUND MODE 5 (28)	◀◀/▶▶ 27 (29)
DVD MENU 25 (38)	SUBTITLE 22 (31)	◀◀/▶▶ 10 (29)
DVD TOP MENU 13 (38)	SYSTEM MENU 24 (20, 25, 79, 80)	STEP ◀III/III▶ 9 (29)
DYNAMIC BASS 6 (79)	THEATRE 18 (61)	SLOW ◀I/I▶ 10 (29)
ENTER ²⁾ 24 (20, 21, 33, 35, 57, 76)	TOOLS 26 (78)	▷ (lecture) 30 (29)
FUNCTION +/- 2 (24, 29)	TUNING +/- 10 (57)	■ (arrêt) 28 (29)
MENU 25 (78)	TV 29 (78)	⏏ (pause) 11 (29)
MUTING 7 (29)	TV INPUT 20 (78)	⏏ DISPLAY ³⁾ 26 (21, 33, 35, 76)
NIGHT 23 (79)	TV VOL +/- 34 (78)	⏏ RETURN 31 (33, 78)
ONE-TOUCH PLAY 35 (62)	VOLUME +/- 8 (29)	-/- 32 (78)

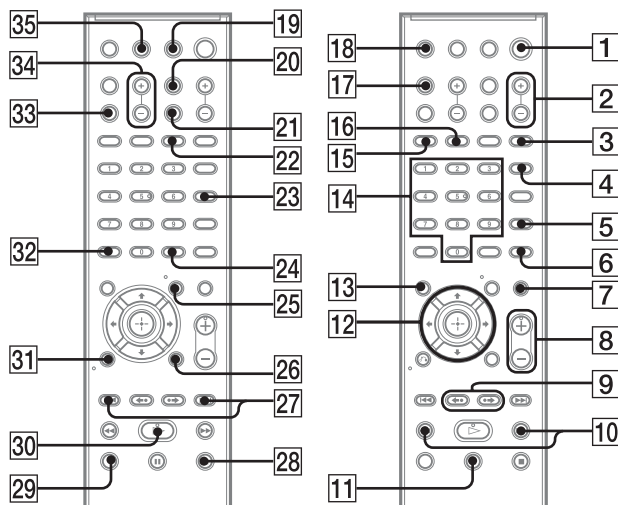

¹⁾Cette touche n'est pas disponible pour ce modèle.

²⁾La touche ENTER a la même fonction que la touche ⊕. Quand vous commandez le téléviseur, la touche ENTER permet de sélectionner une chaîne et la touche ⊕ de sélectionner les éléments de menu (page 78).

³⁾Cette touche n'est disponible que pour la fonction « DVD » ou « USB ».

Utilisation de l'affichage du menu de commande

Vous pouvez utiliser l'affichage du menu de commande pour sélectionner une fonction et afficher les informations associées.

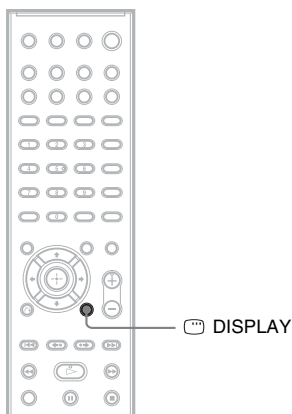

Appuyez plusieurs fois sur  DISPLAY.

Chaque fois que vous appuyez sur  DISPLAY, l'affichage du menu de commande change :

① → ② → ... → ① → ...

- ① Affichage du menu de commande 1
- ② Affichage du menu de commande 2 (apparaît pour certains disques uniquement)
- ③ Affichage du menu de commande désactivé

Remarque

- L'affichage du menu de commande apparaît uniquement lors de l'utilisation de la fonction « DVD » ou « USB ».

Affichage du menu de commande

Les affichages du menu de commande 1 et 2 comprennent des éléments différents suivant le type de disque. Pour plus de détails, reportez-vous aux pages indiquées entre parenthèses.

Exemple : Affichage du menu de commande 1 lors de la lecture d'un DVD VIDEO.

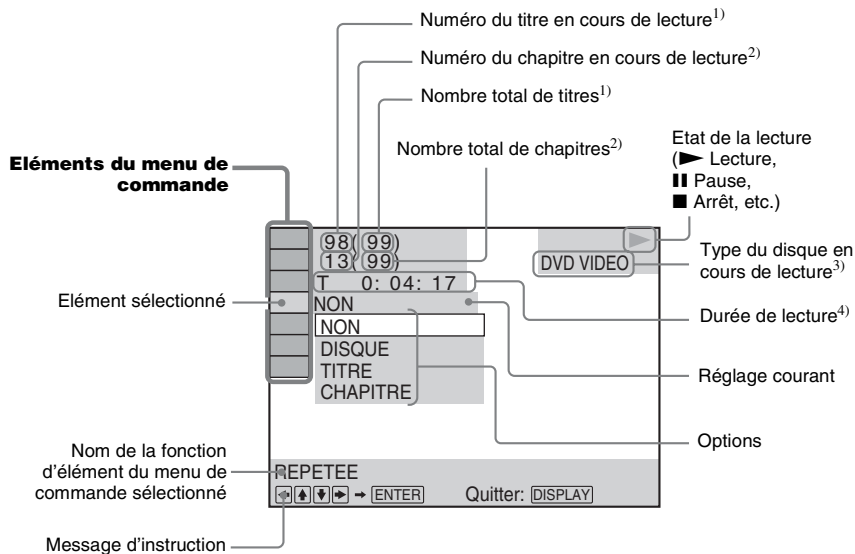

¹⁾ Affiche le numéro de la scène pour les CD VIDEO (fonction PBC activée), le numéro de la plage pour les CD VIDEO/Super Audio CD/CD et le numéro du dossier pour les DATA CD/DATA DVD. Numéro du dossier vidéo DivX pour les DATA CD/DATA DVD (sauf sur les modèles du Royaume-Uni et d'Amérique du Nord).

²⁾ Affiche le numéro d'index pour les CD VIDEO/Super Audio CD, le numéro du fichier MP3 ou le numéro du fichier image JPEG pour les DATA CD/DATA DVD. Numéro du fichier vidéo DivX pour les DATA CD/DATA DVD (sauf sur les modèles du Royaume-Uni et d'Amérique du Nord).

³⁾ Affiche les Super VCD en tant que « SVCD ». Affiche les « MP3 » sur l'affichage du menu de commande 1 ou « JPEG » sur l'affichage du menu de commande 2 pour les DATA CD/DATA DVD.

















⁴⁾ La date des fichiers image JPEG s'affiche.

Pour éteindre l'affichage

Appuyez sur DISPLAY.

Liste des paramètres du menu de commande (sauf pour le périphérique USB)







Paramètre	Nom du paramètre, Fonction, Type de disque adapté
	[TITRE] (page 39)/[SCENE] (page 39)/[PLAGE] (page 39) Pour sélectionner le titre, la scène ou la plage à lire.
	[CHAPITRE] (page 39)/[INDEX] (page 39) Pour sélectionner le chapitre ou l'index à lire.
	[INDEX] (page 39) Pour afficher l'index et sélectionner l'index à lire.
	[PLAGE] (page 39) Pour sélectionner la plage à lire.

	[ORIGINAL/PLAY LIST] (page 39) Pour sélectionner le type des titres (DVD-RW/DVD-R) à lire : [ORIGINAL] ou [PLAY LIST] modifiée. DVD-VR
	[TEMPS] (page 40) Pour vérifier le temps écoulé et la durée de lecture restante. Saisissez le code temporel pour rechercher une image et de la musique. Le système affiche le texte du DVD/Super Audio CD/CD ou le nom du fichier MP3. DVD-V DVD-VR VIDEO CD C D DATA-CD DATA DVD Super Audio CD
	[MULTI/2 CANAUX] (page 33) Pour sélectionner la zone de lecture des Super Audio CD, si elle est disponible. Super Audio CD
	[LECTEUR SUPER AUDIO CD/CD] (page 33) Pour sélectionner la couche de lecture des Super Audio CD, si elle est disponible. Super Audio CD
	[PROGRAMMEE] (page 35) Pour sélectionner les pages à lire dans l'ordre souhaité. VIDEO CD C D
	[ALEATOIRE] (page 36) Pour lire les pages dans un ordre aléatoire. VIDEO CD C D DATA-CD DATA DVD Super Audio CD
	[REPETEE] (page 37) Pour lire de manière répétée l'intégralité du disque (tous les titres/toutes les pages/tous les dossiers/tous les fichiers) ou un titre/chapitre/page/dossier/fichier. DVD-V DVD-VR VIDEO CD C D DATA-CD DATA DVD Super Audio CD
	[A/V SYNC] (page 46) Pour régler le décalage entre l'image et le son. DVD-V DVD-VR VIDEO CD DATA-CD ¹⁾ DATA DVD ¹⁾
	[MENU DU DISQUE] (page 38) Pour afficher le menu d'un DVD. DVD-V
	[RECHERCHE] (page 42) Pour afficher la liste des dossiers/fichiers image JPEG. DATA-CD DATA DVD
	[REGLAGE] (page 49) [RAPIDE] (page 21) Pour effectuer les réglages de base. Utilisez l'Installation rapide pour sélectionner la langue souhaitée pour l'affichage à l'écran, le format d'écran du téléviseur et choisissez oui ou non pour lancer l'étalonnage automatique. [PERSONNALISE] Outre l'Installation rapide, vous pouvez définir différents autres paramètres. DVD-V DVD-VR VIDEO CD C D DATA-CD DATA DVD Super Audio CD
	[DOSSIER] (page 39) Pour sélectionner le dossier à lire. DATA-CD DATA DVD
	[FICHIER] (page 39) Pour sélectionner le fichier image JPEG ou le fichier vidéo DivX ¹⁾ à lire. DATA-CD DATA DVD
 ²⁾	[DATE] (page 83) Pour afficher la date à laquelle l'image a été prise par un appareil photo numérique. DATA-CD DATA DVD
 ²⁾	[INTERVALLE] (page 43) Pour sélectionner la durée d'affichage des diapositives sur l'écran du téléviseur. DATA-CD DATA DVD
 ²⁾	[EFFET] (page 43) Pour sélectionner les effets à utiliser pour changer de diapositives pendant un diaporama. DATA-CD DATA DVD
 ²⁾	[MODE (MUSIQUE, IMAGE)] (page 42) Pour sélectionner le type de données, le fichier MP3, le fichier image JPEG ou les deux à lire pendant la lecture d'un DATA CD/DATA DVD. DATA-CD DATA DVD



¹⁾Sauf sur les modèles du Royaume-Uni et d'Amérique du Nord.

²⁾Ces paramètres ne s'affichent pas lors de la lecture d'un DATA CD/DATA DVD contenant un fichier vidéo DivX (sauf sur les modèles du Royaume-Uni et d'Amérique du Nord).

Liste des paramètres du menu de commande pour le périphérique USB

Paramètre	Nom du paramètre, Fonction, Type de disque adapté
	[REPETEE] (page 69) Pour lire de manière répétée l'intégralité du périphérique USB (tous les dossiers/tous les fichiers) ou un dossier/fichier.
	[RECHERCHE] (page 69) Pour afficher la liste des dossiers/fichiers image JPEG.
	[DATE] (page 71) Pour afficher la date à laquelle l'image a été prise par un appareil photo numérique.
	[INTERVALLE] (page 68) Pour sélectionner la durée d'affichage des diapositives sur l'écran du téléviseur.
	[EFFET] (page 68) Pour sélectionner les effets à utiliser pour changer de diapositives pendant un diaporama.
	[MODE (MUSIQUE, IMAGE)] (pages 66, 67) Pour sélectionner le type de données ; le fichier audio ou le fichier image JPEG, en cas de lecture d'un périphérique USB.
	[ENREGISTREMENT USB] (page 71) Pour enregistrer des plages sur un CD audio ou copier des fichiers MP3 d'un DATA CD vers un périphérique USB.

Conseil

- Le témoin icône du menu de commande s'allume en jaune  →  lorsque vous sélectionnez un élément autre que [NON] ([PROGRAMMEE], [ALEATOIRE], [REPETEE] et [A/V SYNC] uniquement). Le témoin [ORIGINAL/PLAY LIST] s'allume en jaune lorsque vous sélectionnez [PLAY LIST] (paramètre par défaut).

Index

A

A/V SYNC 46
Affectation d'un nom aux
présélections 58
Affichage du menu de
commande 106
Affichage du panneau frontal
81, 104
ANGLE 31
ARRIERE-PLAN 54
ATTENUATE 25
AUDIO 50
AUDIO (HDMI) 52
AUDIO DRC 53
Avance instantanée 30

C

CD multi-session 7
CHOIX DE LA LANGUE 50
Code local 7
COLD RESET 83
COMMANDE POUR HDMI
51
Commande pour HDMI 61
CONFIGURATION HDMI 51
CONFIGURATION
SYSTEME 53
CONFIGURATION VIDEO 50
CONTROLE PARENTAL 47,
54, 98

D

D. C. A. C. (Digital Cinema
Auto Calibration) 77, 98
DATA CD 44
DATA DVD 44
DEC. MODE 26
DEMO 20
Diaporama 42
DIGITAL MEDIA PORT 75
DIMMER 80
DISPLAY 59
DISPOSITION DES H-P 53,
76
Disques compatibles 5
DivX® 44, 54
Dolby Digital 31, 98
Dolby Pro Logic II 98
Dolby Surround Pro Logic 99
DTS 31, 99
DUAL MONO 28

DYNAMIC BASS 79

E

ECONOMISEUR D'ECRAN
53
ECRANS 50
EFFET 43, 68
ETALONNAGE AUTO 53, 77,
98

F

Fichier AAC 64
Fichier image JPEG 40, 64
Fichier MP3 40, 64
Fichier WMA 64
FM MODE 58

H

HDMI
YCBCR/RVB (HDMI) 52
HDMI (High-Definition
Multimedia Interface) 99

I

Installation rapide 21
INTERVALLE 43, 68

L

Lecture aléatoire 36
Lecture PBC 33
Lecture programmée 35
Lecture répétée 37
LIMITE DE VOLUME 52
LINE 51
Liste des codes de langue 101

M

MENU 50
Menu d'un DVD 38
MODE (MUSIQUE, IMAGE)
42, 66, 67
MODE DE PAUSE 51
Mode son 28

N

NIGHT 79

O

ORIGINAL 39

P

Panneau arrière 103
Panneau frontal 102
Périphérique USB 64
PERSONNALISE 49, 84
PICTURE NAVI 41, 67
PLAY LIST 39

R

RDS 60
REGLAGE 49, 83
REGLAGE AUDIO 53
REGLAGE H-P 54
CONNEXION 54
DISTANCE 55
NIVEAU 55, 56
REINITIALISATION 54, 84
Relecture instantanée 30
Reprise de la lecture 34
REPRISE LECTURE 54
RESOLUTION HDMI 51
RESOLUTION JPEG 52

S

SELECTION DE PLAGE 53
SLEEP 79
Son diffusé multiplex 28
SOUS-TITRE 50
SUBTITLE 31
Super Audio CD 33, 99
Surround 5.1 canaux 32
SYSTEM MENU 20, 25, 26,
58, 79, 80

T

Télécommande 10
TEMPS 40
TEST TONALITE 56
TYPE TV 50



* 3 2 8 3 0 3 6 2 1 * (2)