

Canon

PUB. DII-0073-000

Videocamera HD
Manuale di istruzioni

LEGRIA
HFR36

LEGRIA
HFR37

LEGRIA
HFR38

LEGRIA
HFR306



PAL



HDMI AVCHD™

MP4

big Wi-Fi
CERTIFIED™

DLNA™

HFR38 HFR37 HFR36

Avvertimenti importanti

AVVISO SUL COPYRIGHT:

Ogni registrazione non autorizzata di materiale sottoposto a copyright viola i diritti dei proprietari e infrange le leggi sul copyright.

Al fine di ridurre il rischio di scosse elettriche, evitate di esporre il prodotto a gocce o schizzi d'acqua.

La spina si utilizza come dispositivo per lo scollegamento. La spina dovrà trovarsi sempre pronta all'uso in modo da potere effettuare lo scollegamento in caso di necessità.

Non usate panni per avvolgere o coprire l'adattatore di alimentazione compatto mentre lo usate e non ponetelo in spazi ristretti.

La piastrina di identificazione del CA-110E si trova sul fondo.

Solo per l'Unione Europea e lo Spazio Economico Europeo.



Questi simboli indicano che il prodotto non può essere smaltito con i rifiuti domestici, ai sensi della Direttiva RAEE (2002/96/CE), della Direttiva sulle Batterie (2006/66/CE) e/o delle leggi nazionali che attuano tali Direttive.

Il prodotto deve essere conferito a punto di raccolta designato, ad esempio il rivenditore in caso di acquisto di un nuovo prodotto simile oppure un centro di raccolta autorizzato per il riciclaggio di rifiuti di apparecchiature elettriche ed elettroniche (RAEE) nonché di batterie e accumulatori. Un trattamento improprio di questo tipo di rifiuti può avere conseguenze negative sull'ambiente e sulla salute umana a causa delle sostanze potenzialmente nocive solitamente contenute in tali rifiuti.

La collaborazione dell'utente per il corretto smaltimento di questo prodotto contribuirà a un utilizzo efficace delle risorse naturali ed eviterà di incorrere in sanzioni amministrative ai sensi dell'art. 50 e successivi del Decreto Legislativo n. 22/97. Per ulteriori informazioni sul riciclaggio di questo prodotto, contattare le autorità locali, l'ente responsabile della raccolta dei rifiuti, un rivenditore autorizzato o il servizio di raccolta dei rifiuti domestici, oppure visitare il sito www.canon-europe.com/environment.

(Spazio Economico Europeo: Norvegia, Islanda e Liechtenstein)

UTILIZZO: PAESI

LEGRIA HF R38, LEGRIA HF R37 e LEGRIA HF R36 soddisfa (in data gennaio 2012) le norme relative ai segnali radio dei paesi elencati qui di seguito. Per maggiori dettagli sulle zone in cui è consentito l'utilizzo, rivolgetevi agli indirizzi riportati sul retro della copertina di questo manuale.

PAESI

Australia, Austria, Belgio, Bulgaria, Cina (RPC continentale), Cipro, Danimarca, Estonia, Finlandia, Francia, Germania, Grecia, Hong Kong RAS, Irlanda, Islanda, Italia, Lettonia, Liechtenstein, Lituania, Lussemburgo, Malta, Norvegia, Nuova Zelanda, Olanda, Polonia, Portogallo, Regno Unito, Repubblica Ceca, Romania, Russia, Singapore, Slovacchia, Slovenia, Spagna, Svezia, Svizzera, Ungheria.

* Francia: l'uso all'aperto è vietato.



Dichiarazione relativa alla direttiva CE

Con la presente, Canon Inc. dichiara che questa WM217 è conforme ai requisiti essenziali e alle relative clausole della direttiva 1999/5/CE.

Per la dichiarazione di conformità originale, contattate:
CANON EUROPA N.V.
Bovenkerkerweg 59-61, 1158 XB Amstelveen, The Netherlands
CANON INC.
30-2, Shimomaruko 3-chome, Ohta-ku, Tokyo 146-8501, Japan

Modello
ID0003: LEGRIA HF R36 / LEGRIA HF R37 / LEGRIA HF R38

Riconoscimento dei marchi di fabbrica

- Il logo SD, SDHC e SDXC sono marchi di fabbrica di SD-3C, LLC.
- Microsoft e Windows sono marchi di fabbrica o marchi registrati di Microsoft Corporation negli Stati Uniti e/o altri paesi.
- App Store, iPhone, iTunes, Mac OS e Macintosh sono marchi di fabbrica di Apple Inc., registrati negli Stati Uniti e altri paesi.
- "x.v.Color" e il logo "x.v.Color" sono marchi di fabbrica.
- HDMI, il logo HDMI e High-Definition Multimedia Interface sono marchi di fabbrica o marchi registrati di HDMI Licensing LLC negli Stati Uniti e in altri paesi.
- "AVCHD" e il logo "AVCHD" sono marchi di fabbrica di Panasonic Corporation e Sony Corporation.
- Prodotto su licenza di Dolby Laboratories.
"Dolby" e il simbolo con la doppia D sono marchi di fabbrica di Dolby Laboratories.
- YouTube è un marchio di fabbrica di Google Inc.
- Facebook è un marchio registrato di Facebook, Inc.
- Wi-Fi è un marchio di fabbrica registrato di Wi-Fi Alliance.
- Wi-Fi Certified, WPA, WPA2 e il logo di Wi-Fi Certified sono marchi di fabbrica di Wi-Fi Alliance.
- WPS nelle impostazioni della videocamera, nelle indicazioni su schermo e in questo manuale significa "configurazione Wi-Fi protetta".
- DLNA, il logo DLNA e DLNA CERTIFIED sono marchi di fabbrica, marchi di servizio o certificazione registrati di Digital Living Network Alliance.
- Altri nomi e prodotti non citati potrebbero essere marchi di fabbrica o marchi registrati delle rispettive società.
- Questo dispositivo include tecnologia exFAT concessa in licenza da Microsoft.
- "Full HD 1080" si riferisce alle videocamere Canon compatibili con video ad alta definizione con 1080 pixel verticali (linee di scansione).
- DI QUESTO PRODOTTO È ESPRESSAMENTE PROIBITO QUALSIASI USO CHE NON SIA PERSONALE E IN QUALSIASI MODALITÀ CORRISPONDENTE ALLO STANDARD MPEG-2 PER LA CODIFICA DI INFORMAZIONI VIDEO PER PACCHETTI QUALORA SENZA LICENZA IN VIRTÙ DEI BREVETTI APPLICABILI DEL PORTAFOLGIO DI BREVETTI MPEG-2, LICENZA DISPONIBILE PRESSO MPEG LA, L.L.C., 250 STEELE STREET, SUITE 300, DENVER, COLORADO 80206.
- This product is licensed under AT&T patents for the MPEG-4 standard and may be used for encoding MPEG-4 compliant video and/or decoding MPEG-4 compliant video that was encoded only (1) for a personal and non-commercial purpose or (2) by a video provider licensed under the AT&T patents to provide MPEG-4 compliant video. No license is granted or implied for any other use for MPEG-4 standard.



Entusiasmanti caratteristiche e nuove funzioni



HFR38 / HFR37 / HFR36

Funzioni Wi-Fi (📖 146)

Godetevi la libertà che le funzioni Wi-Fi vi offrono rendendo la videocamera parte attiva della rete domestica wireless oppure accedendo comodamente a hotspot Wi-Fi per caricare i vostri video ovunque vi troviate.

- Potete salvare le registrazioni in wireless su un computer della rete domestica utilizzando il software **Network Utility** (📖 154). Potete anche inviare le registrazioni in wireless su un server FTP (📖 154), ad esempio per mandare i video da un luogo di vacanza a un dispositivo connesso in rete a casa.
- Potete caricare le registrazioni in wireless direttamente dalla videocamera su YouTube e Facebook (📖 158).
- Potete riprodurre con la videocamera le registrazioni da TV compatibili con il DLNA e altri lettori DLNA connessi alla rete domestica (📖 162).

Creatore storia

(📖 67)



Trasformate i vostri filmati in avvincenti storie video. È sufficiente seguire i suggerimenti a schermo, ottimizzati per i vari scenari.

Filtri cinematografici

(📖 70)



Utilizzate i filtri cinematografici professionali per creare filmati esclusivi con caratteristiche distintive.

Registrazioni AVCHD e MP4 (📖 30)

AVCHD



Registrate i filmati in AVCHD e riproduceteli su un HDTV in tutto il loro splendore. In alternativa, registrate i filmati in MP4 per caricarli in rete e trasferirli su dispositivi portatili.



Smart AUTO (📖 45)

Smart AUTO seleziona automaticamente la migliore modalità scena per la scena che si vuole riprendere. Il risultato è una registrazione sempre spettacolare senza doversi preoccupare delle impostazioni.



Istantanee video (📖 72)

Girate o catturate brevi scene e montatele in un videoclip abbinato al vostro sottofondo musicale preferito.

Rilevamento del viso (📖 99)



La videocamera individua automaticamente il volto dei soggetti e regola la messa a fuoco e altre impostazioni per ottenere i migliori risultati.

HFR38 / HFR37 / HFR36

Salvataggio della memoria (📖 133)

Salvate facilmente l'intero contenuto della memoria interna o di una scheda di memoria su un disco rigido esterno collegato direttamente alla videocamera. Senza necessità di un computer, è un modo molto utile per salvare le copie di backup delle vostre registrazioni.

Stabilizzazione dell'immagine



Dynamic IS (📖 96) compensa eventuali movimenti della videocamera durante la ripresa di video mentre si cammina. Powered IS (📖 97) offre riprese stabili durante zoomate in avvicinamento su soggetti in lontananza (teleobiettivo massimo). Intelligent IS (📖 47) seleziona il tipo di stabilizzazione di immagine adatto alla registrazione.

Godetevi le vostre registrazioni su altri dispositivi

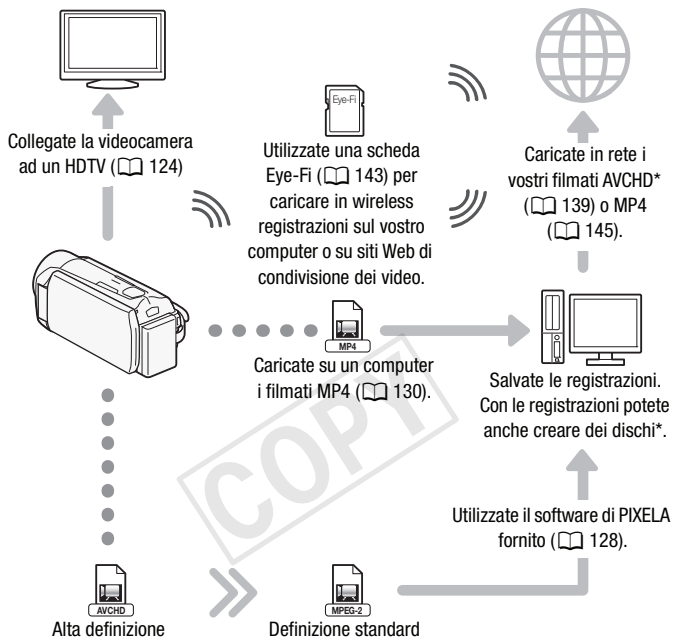

Caricate su un computer i filmati AVCHD (📖 128).

HFR38 / HFR37 / HFR36 Prima di caricare i filmati AVCHD, potete convertirli in definizione standard (📖 139).

*Solo **HFR38 / HFR37 / HFR36**.

Godetevi le vostre registrazioni con le funzioni Wi-Fi della videocamera

DLNA AVCHD



Riproducete i video in wireless, direttamente dalla memoria su HDTV compatibili con AVCHD e DLNA o altri dispositivi collegati alla vostra rete domestica (📖 162).



Connettetevi in wireless a dispositivi iOS abilitati per il Wi-Fi, ad esempio un iPhone, per caricare le registrazioni (📖 159). Dal momento che non è necessario essere vicini alla rete domestica, potete persino caricare i video mentre siete in viaggio!

Caricate le registrazioni in wireless su YouTube e Facebook (📖 158) per condividere i vostri video con la famiglia e gli amici.

Indice

■ Introduzione

- 5 Entusiasmanti caratteristiche e nuove funzioni
- 13 Informazioni su questo manuale
- 15 Conoscere la videocamera**
- 15 Accessori e CD-ROM forniti in dotazione
- 17 Denominazione delle parti

■ Preparazione

- 19 Operazioni iniziali**
- 19 Carica del pacco batteria
- 22 Utilizzo della cinghia dell'impugnatura
- 23 Apertura del copriobiettivo e regolazione dello schermo LCD
- 25 Utilizzo della videocamera**
- 25 Operazioni con lo schermo tattile
- 26 Utilizzo dei menu
- 30 Modalità operative
- 33 Impostazioni iniziali**
- 33 Impostazione della data e dell'ora
- 34 Modifica della lingua
- 35 Modifica del fuso orario
- 36 Utilizzo della scheda di memoria**
- 36 Schede di memoria compatibili con la videocamera
- 38 Inserimento e rimozione della scheda di memoria
- 39 **HFR38/HFR37/HFR36** Selezione della memoria (interna/scheda) per le registrazioni
- 40 **HFR38/HFR37/HFR36** Registrazione relay
- 41 Inizializzazione della memoria

■ Modalità AUTO

43 Registrazione semplice

- 43 Videoriprese e scatto di immagini nella modalità AUTO
- 45 Informazioni sulla funzione Smart AUTO
- 47 IS intelligente
- 48 Uso dello zoom
- 51 Avvio rapido

■ Video

53 Riproduzione semplice

- 53 Riproduzione di video
- 57 Vista 3D
- 58 Schermo [Selezione indice]: selezione del contenuto da riprodurre
- 59 Eliminazione di scene e storie
- 64 Selezione del punto di avvio della riproduzione
- 66 Indicazioni su schermo e codice dati

67 Storie video e stile cinematografico

- 67 Utilizzo di Creatore storia per creare storie avvincenti
- 70 Modalità cinema e filtri cinematografici
- 72 Istantanee video
- 73 Decorazione: Aggiunta di un tocco personale
- 77 Riproduzione delle storie dalla galleria
- 79 Votazione delle scene
- 81 Riproduzione con musica di sottofondo
- 84 Copia e spostamento di scene nell'ambito di/tra storie
- 85 Selezione di un'immagine di anteprima della storia
- 86 Modifica del titolo di una storia

88 Funzioni avanzate

- 88 Registrazione nella modalità manuale
- 90 Selezione della qualità video (modalità di registrazione)
- 93 Selezione della velocità dei fotogrammi
- 94 Programmi di registrazione per scene speciali e AE programmato
- 96 Stabilizzazione avanzata dell'immagine
- 97 Powered IS
- 98 Preregistrazione

- 99 Rilevamento del viso
- 100 Touch & Track
- 101 Dissolvenze
- 102 Regolazione manuale dell'esposizione
- 104 Regolazione messa a fuoco manuale
- 105 Telemacro
- 106 Bilanciamento del bianco
- 108 Autoscatto
- 109 Livello di registrazione audio
- 110 Uso delle cuffie
- 112 Cattura di foto e di scene istantanee video da un filmato
- 113 Suddivisione delle scene

■ Immagini fisse

- 115 Visualizzazione delle foto
- 117 Eliminazione di foto
- 119 Presentazione

■ Connessioni esterne

120 Terminali sulla videocamera

- 121 Diagrammi di connessione

124 Riproduzione su schermi TV

125 Salvataggio e condivisione delle registrazioni

- 125 **HFR38/HFR37/HFR36** Copia di filmati e foto su una scheda di memoria
- 128 Salvataggio delle registrazioni su un computer
- 133 **HFR38/HFR37/HFR36** Salvataggio della memoria: salvate su un disco rigido esterno tutta la memoria
- 137 Copia delle registrazioni su un videoregistratore esterno
- 139 **HFR38/HFR37/HFR36** Caricamento in rete di filmati AVCHD
- 145 Caricamento di MP4 e foto in rete

■ HFR38 / HFR37 / HFR36 Funzioni Wi-Fi

- 146 Introduzione al Wi-Fi
- 148 Connessione a una rete Wi-Fi
- 154 Trasferimento di file su un computer o un server FTP
- 158 Caricamento di registrazioni su YouTube e Facebook
- 159 Caricamento di video con un dispositivo iOS
- 162 Riproduzione in wireless da un dispositivo DLNA

■ Informazioni aggiuntive

166 Appendice: Elenchi opzioni di menu

- 166 Pannello [Funzioni principali]
- 170 Menu [Altre impostazioni]

181 Appendice: Indicazioni sullo schermo e icone

185 Problemi?

- 186 Risoluzione dei problemi
- 194 Elenco dei messaggi

205 Consigli d'uso

- 205 Precauzioni per l'utilizzo
- 210 Manutenzione/Altro
- 211 Impiego della videocamera all'estero





212 Informazioni aggiuntive

- 212 Accessori
- 213 Accessori opzionali
- 217 Specifiche tecniche
- 221 Indice

Informazioni su questo manuale

Grazie per avere scelto una Canon LEGRIA HF R38 / LEGRIA HF R37 / LEGRIA HF R36 / LEGRIA HF R306. Prima di utilizzare la videocamera, vi preghiamo di leggere questo manuale con attenzione e di conservarlo per farvi riferimento in futuro. In caso di eventuale malfunzionamento della videocamera, consultate *Risoluzione dei problemi* (📖 186).

Simboli usati in questo manuale

-  **IMPORTANTE:** precauzioni relative al funzionamento della videocamera.
-  **NOTE:** argomenti aggiuntivi a complemento delle procedure operative di base.
-  **PUNTI DA CONTROLLARE:** limitazioni o requisiti relativi alla funzione descritta.
- : numero della pagina di riferimento sul manuale.
- **HFR38**: testo valido solo per i modelli indicati nell'icona.
- In questo manuale vengono utilizzati i seguenti termini:
 - se non specificato come “scheda di memoria” o “memoria interna”, il termine “memoria” indica entrambe.
 - “Scena” si riferisce a un'unità di filmato dal punto in cui viene premuto il pulsante **START/STOP** per avviare la registrazione fino a quello in cui viene premuto nuovamente per sospenderla.
 - “Foto” e “immagine fissa” sono usati intercambiabilmente con lo stesso significato.
- Le fotografie comprese in questo manuale sono immagini simulate riprese con una fotocamera fissa. Se non indicato diversamente, le illustrazioni e le icone di menu si riferiscono alla **HFR38**.

AUTO indica che una funzione è disponibile nella modalità operativa indicata mentre **AUTO** indica che la funzione non è disponibile. Le icone relative alle modalità operative sono suddivise in tre gruppi: le prime tre indicano la modalità camcorder, le seconde tre lo standard di registrazione e le ultime due le modalità di riproduzione. Per istruzioni più dettagliate, consultate *Modalità operative* (📖 30).

Le parentesi quadre [] vengono utilizzate per fare riferimento ai pulsanti di controllo e alle opzioni di menu che toccherete sullo schermo e ad altri display e messaggi su schermo.

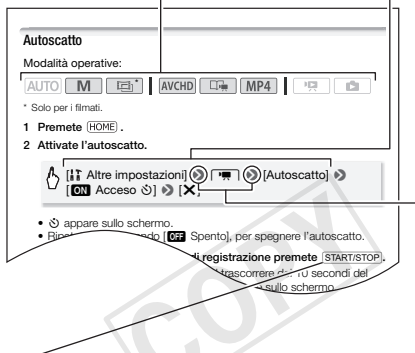

Il nome dei pulsanti e dei selettori presenti sulla videocamera è indicato all'interno di un "riquadro". Ad esempio **START/STOP**.

La freccia ➤ viene utilizzata per abbreviare le selezioni di menu. Per informazioni più dettagliate su come usare i menu, consultate *Utilizzo dei menu* (📖 26). Per una panoramica generale su tutte le opzioni e le impostazioni di menu disponibili, consultate l'appendice *Elenchi opzioni di menu* (📖 166).

Accessori e CD-ROM forniti in dotazione

I seguenti accessori sono forniti in dotazione con la videocamera:

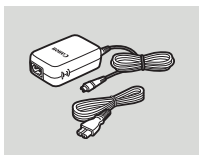

▶ Adattatore di alimentazione compatto CA-110E (incl. cavo di alimentazione)

Pacco batteria BP-709 ◀



▶ Cavo USB IFC-300PCU/S

Cavo HDMI HTC-100/S ◀

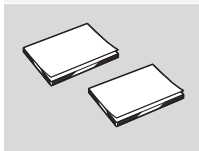
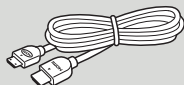

▶ Guida rapida
▶ Guida per la configurazione Wi-Fi di base*

Pennino ◀



*Solo HFR38 / HFR37 / HFR36.

I seguenti CD-ROM e software sono forniti in dotazione con la videocamera:

- **CD-ROM PIXELA**

- **HFR38/HFR37/HFR36** Con **VideoBrowser** potete gestire, editare e riprodurre i filmati AVCHD e con **Network Utility** potete trasferire in wireless su un computer le registrazioni.
- **HFR306** Usate **Transfer Utility** per salvare e trasferire i filmati AVCHD e i file musicali utilizzabili come musica di sottofondo.
- È fornita anche una copia stampata della Guida introduttiva del software PIXELA. Fate riferimento a questa guida per maggiori informazioni sul software fornito in dotazione.

- **CD-ROM per Canon LEGRIA.** Contiene i seguenti componenti.

- Manuale di istruzioni - La versione completa del Manuale di istruzioni della videocamera (questo file PDF).
- ImageBrowser EX - Questo CD-ROM contiene un installatore automatico per il software ImageBrowser EX fornito che permette di salvare e gestire foto e filmati MP4 e di caricare questi ultimi su CANON iMAGE GATEWAY**, YouTube e Facebook. Per l'installazione è necessario essere connessi a internet.
- Dati musicali - File musicali utilizzabili come musica di sottofondo durante la riproduzione. Questi file musicali possono essere utilizzati esclusivamente con il software di PIXELA fornito. Il disco non è riproducibile con lettori CD.
- Dati Image Mix - File di immagini (quadri) che possono essere utilizzati con la funzione mix di immagini.

* Nel CD-ROM è incluso il manuale di istruzioni del software (su file PDF).

**CANON iMAGE GATEWAY è un servizio online che permette di condividere filmati e foto, creare podcast video, album fotografici e molto altro ancora. Il servizio potrebbe non essere disponibile in tutti i paesi/regioni.

Denominazione delle parti

Vista da sinistra

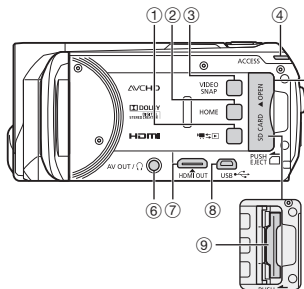

- 1 Pulsante (videocamera/riproduzione) (📖 32)
- 2 Pulsante HOME (📖 26)
- 3 Pulsante VIDEO SNAP (istantanee video) (📖 72)
- 4 Indicatore ACCESS (accesso) (📖 43)
- 5 Coperchio dell'alloggiamento della scheda di memoria
- 6 Terminale AV OUT (📖 120, 122)/ Terminale (cuffie) (📖 110)
- 7 Terminale HDMI OUT (📖 120, 121)
- 8 Terminale USB (📖 120, 123, 133, 137)
- 9 Alloggiamento della scheda di memoria (📖 38)

Vista da destra

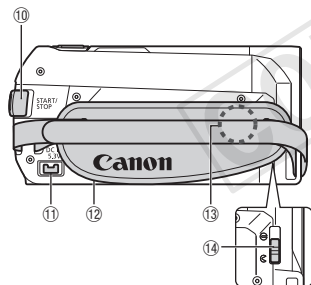

- 10 Pulsante START/STOP (📖 43)
- 11 Terminale DC IN (📖 19)
- 12 Cinghia dell'impugnatura (📖 22)
- 13 Antenna Wi-Fi (**HFR38** / **HFR37** / **HFR36**)

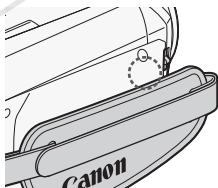

- 14 Selettore copriobiettivo (📖 23)
- 15 Microfono stereo (📖 109)

Vista frontale

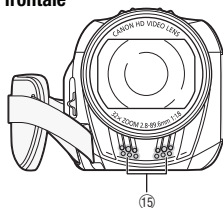

Vista superiore

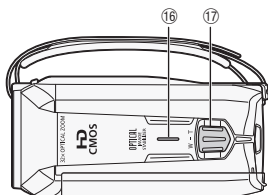

- 16 Altoparlante (📖 55)
- 17 Leva dello zoom (📖 48)
- 18 Schermo LCD a sfioramento (📖 23, 25)
- 19 Pulsante POWER
- 20 Indicatore ON/OFF (CHG):
Verde – Accesi
Arancione – Attesa (📖 51)
Rosso – Carica (📖 19)
- 21 Alloggiamento batteria (📖 19)
- 22 Numero di serie

Pannello LCD

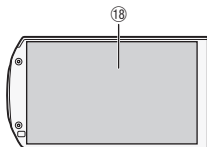

Vista posteriore

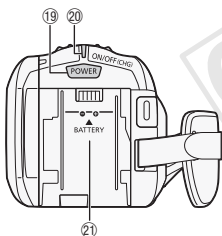

- 23 Attacco per treppiede (📖 206)
- 24 Selettore BATTERY RELEASE (📖 20)

Vista inferiore

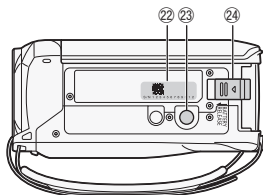



Preparazione

Per aiutarvi a conoscere meglio la videocamera, in questo capitolo vengono descritte operazioni essenziali quali l'utilizzo dello schermo a sfioramento, la navigazione dei menu e le impostazioni iniziali.

Operazioni iniziali

Carica del pacco batteria

La videocamera può essere alimentata con un pacco batteria o direttamente utilizzando l'adattatore di alimentazione compatto. Per conoscere i tempi approssimati di ricarica e quelli di registrazione/riproduzione con un pacco batteria completamente carico consultate *Durata di carica, registrazione e riproduzione* (📖 214).

- 1 Collegate il cavo di alimentazione all'adattatore di alimentazione compatto.
- 2 Collegate il cavo di alimentazione alla presa di corrente di rete.
- 3 Collegate l'adattatore di alimentazione compatto al terminale DC IN della videocamera.
- 4 Inserite il pacco batteria nella videocamera.

Inserite con cautela il pacco batteria nell'unità di attacco e fatelo scorrere fino a sentire uno scatto.

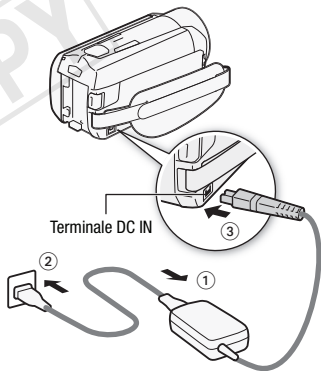

5 La ricarica si avvierà quando la videocamera viene spenta.

- Se la videocamera è accesa, con lo spegnimento si arresterà anche l'indicatore verde ON/OFF (CHG). Dopo qualche istante, l'indicatore ON/OFF (CHG) si accenderà in rosso (ricarica del pacco batteria). L'indicatore ON/OFF (CHG) rosso si spegnerà quando il pacco batteria risulterà completamente caricato.
- Se l'indicatore lampeggia, consultate *Risoluzione dei problemi* (📖 190).

Indicatore ON/OFF (CHG) (carica)

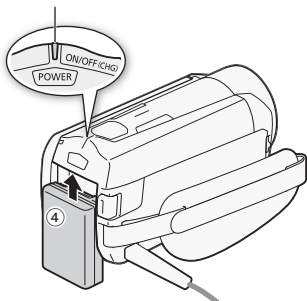

Per rimuovere il pacco batteria

- 1 Fate scorrere **BATTERY RELEASE** in direzione della freccia e tenetelo premuto.
- 2 Fate scorrere il pacco batteria verso il basso ed estraetelo.

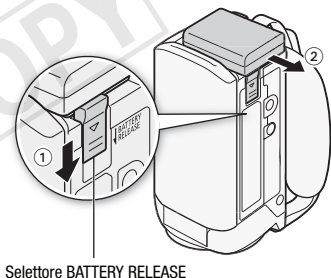

Selettore BATTERY RELEASE

IMPORTANTE

- Prima di collegare o scollegare l'adattatore di alimentazione compatto, ricordatevi di spegnere la videocamera. Dopo avere premuto **POWER** per spegnere la videocamera, i dati importati vengono aggiornati in memoria. Attendete finché l'indicatore ON/OFF (CHG) verde non si spegne.
- Al terminale DC IN della videocamera o all'adattatore di alimentazione compatto non collegate apparecchi elettrici che non siano espressamente indicati per l'uso con la videocamera.
- Per prevenire il danneggiamento dell'apparecchio e l'eccessivo surriscaldamento non collegate l'adattatore di alimentazione compatto fornito in dotazione a convertitori di tensione del tipo utilizzabile all'estero, a sorgenti elettriche di aerei o navi, a invertitori DC-AC, ecc.

NOTE

- Si consiglia di caricare il pacco batteria ad una temperatura compresa tra 10 °C e 30 °C. Se la temperatura ambiente o del pacco batteria non è compresa fra 0 °C e 40 °C circa, la ricarica non si avvierà.
- Se la temperatura ambiente o quella del pacco batteria è bassa, la ricarica può richiedere più tempo del solito.
- Il pacco batteria si ricarica solo se la videocamera è spenta.
- Se durante la ricarica di un pacco batteria è stato scollegato l'alimentatore, controllare che l'indicatore ON/OFF (CHG) sia spento prima di collegarlo nuovamente.
- Se la durata residua della batteria è limitata, potete alimentare la videocamera con l'adattatore di alimentazione compatto così da non consumare il pacco batteria.
- Con il tempo, i pacchi batteria caricati si scaricano. Per un funzionamento ottimale caricateli il giorno stesso o il giorno prima dell'utilizzo.
- I pacchi batteria opzionali per questa videocamera visualizzano la durata residua della batteria. La prima volta che utilizzate un pacco batteria opzionale, caricatelo completamente e usate la videocamera finché la batteria non si esaurisce del tutto. Grazie a ciò, la durata di registrazione residua verrà visualizzata accuratamente.
- Vi consigliamo di predisporre pacchi batteria per una durata complessiva doppia o tripla rispetto alla durata prevista.

Utilizzo della cinghia dell'impugnatura

Serraggio della cinghia dell'impugnatura.

Regolatela in modo che sia possibile raggiungere la leva dello zoom con il dito indice e il pulsante **START/STOP** con il pollice. Potete collegare il pennino fornito in dotazione alla cinghia dell'impugnatura.

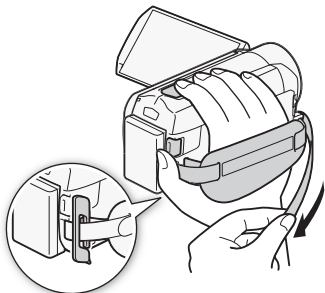

Rimozione della cinghia dell'impugnatura

- 1 Sollevate il risvolto imbottito dell'impugnatura e staccate il cinturino dal sostegno in velcro.
- 2 Tirate il cinturino e rimuovetelo prima dal gancio anteriore, poi dall'impugnatura e, infine, dal gancio posteriore sulla videocamera.

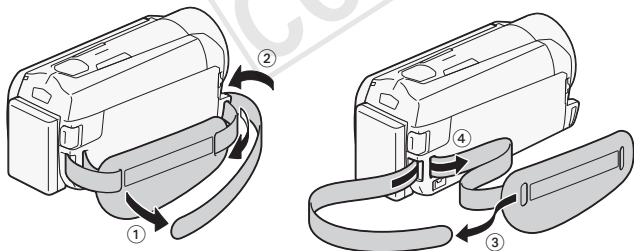

Apertura del copriobiettivo e regolazione dello schermo LCD

Prima di iniziare a registrare, aprite il copriobiettivo.

Per aprire il copriobiettivo, spostatene il selettore verso ☺.

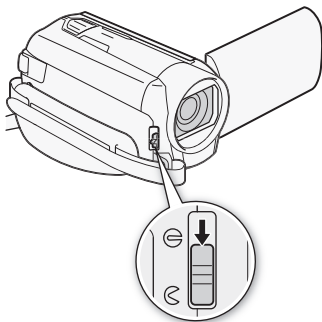



Rotazione del pannello LCD

Aprite il pannello LCD ruotandolo di 90 gradi.

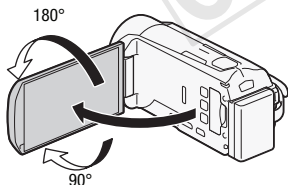
- Il pannello può essere ruotato di 90 gradi verso il basso.
- Il pannello può essere ruotato di 180 gradi verso l'obiettivo. Ruotare il pannello LCD di 180 gradi è utile per permettere all'operatore di vedersi nelle immagini scattate con l'autoscatto.



NOTE

- **Schermo LCD:** lo schermo è prodotto con tecniche di costruzione di altissima precisione e consta di oltre il 99,99% di pixel operativi a specifica. Meno dello 0,01% dei pixel può saltuariamente fallire, ovvero apparire sottoforma di punti neri, rossi, blu o verdi. Ciò non ha tuttavia effetto sull'immagine registrata e non costituisce un malfunzionamento dell'apparecchio.
- Per informazioni su come prendersi cura dello schermo a sfioramento, consultate *Precauzioni per l'utilizzo* (📖 205), *Pulizia* (📖 210).
- La luminosità dello schermo è regolabile con le impostazioni   [Luminosità LCD] e [Retroilluminazione]. Se l'adattatore è collegato, [Retroilluminazione] verrà impostato automaticamente su [H Massima].

COPY

Utilizzo della videocamera

Operazioni con lo schermo tattile

I pulsanti di controllo e le opzioni di menu che appaiono sullo schermo a sfioramento cambiano in modo dinamico a seconda della modalità operativa e dell'operazione che si sta eseguendo. Con l'interfaccia intuitiva dello schermo a sfioramento avrete tutti i pulsanti di controllo a vostra disposizione. Per un funzionamento più preciso potete anche utilizzare il pennino fornito in dotazione.

Tocco

Premete con decisione un elemento visualizzato sullo schermo tattile.

Si utilizza per avviare la riproduzione di una scena in una schermata di indice, per selezionare un'impostazione dai menu, il soggetto che la videocamera considererà come principale ecc.

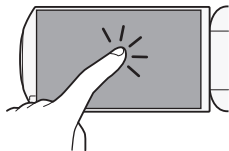

Trascinamento

Continuando a premere, muovete il dito su o giù oppure verso destra o sinistra sullo schermo.

Si utilizza per scorrere i menu, cercare tra le pagine delle schermate di indice o per le regolazioni, ad esempio quella del volume, tramite barra a scorrimento.

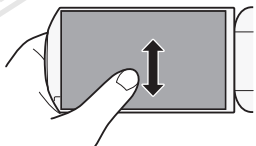

! IMPORTANTE

- La videocamera utilizza uno schermo sensibile alla pressione. **Premete con decisione quando utilizzate le operazioni di tocco.**
- Nei seguenti casi potrebbe non essere possibile svolgere correttamente le operazioni di tocco.
 - Utilizzo delle unghie o di oggetti appuntiti (escluso il pennino fornito in dotazione), ad esempio penne a sfera.
 - Azionamento dello schermo a sfioramento con dita bagnate o coperte da guanti.
 - Quando si tocca facendo eccessiva pressione o graffiando lo schermo.
 - Se sulla superficie dello schermo a sfioramento è stata applicata una protezione o una pellicola adesiva disponibili in commercio.

Utilizzo dei menu

Molte funzioni della videocamera si possono regolare dal pannello [HOME Funzioni principali] e dai menu [ALTRE Altre impostazioni] in HOME. Per maggiori dettagli sulle opzioni e le impostazioni di menu disponibili consultate l'appendice *Elenchi opzioni di menu* (166).

Menu HOME

Modalità operative:



Dal menu HOME si accede alla maggior parte delle funzioni e impostazioni della videocamera. Dopo aver premuto [HOME], apparirà il menu HOME dove potete scegliere tra i seguenti pulsanti di controllo. I pulsanti di controllo disponibili variano a seconda che la videocamera sia in modalità di registrazione o riproduzione.

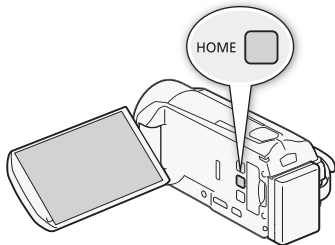

In modalità di registrazione



In modalità di riproduzione per

HFR38 / HFR37 / HFR36



- **[] Funzioni principali]** - Contiene le funzioni comunemente utilizzate per le riprese, per esempio messa a fuoco ed esposizione. Disponibile solo con la modalità di registrazione.
- **[] Altre impostazioni]** - Selezionando questo pulsante di controllo si aprirà il menu [] Altre impostazioni] da cui si può accedere a varie impostazioni tra cui quelle per la qualità video (modalità di registrazione) e la luminosità LCD.
- **[] Modal. camcorder]** - Dal menu [] Modal. camcorder] potete scegliere se registrare i filmati in modalità **AUTO** (in cui la videocamera imposta automaticamente numerose funzioni), modalità **M** (per modificare le impostazioni manualmente), o in modalità (per usare i filtri cinematografici e dare un tocco filmico ai video). Disponibile solo con la modalità di registrazione. Per maggiori dettagli su come impostare la modalità camcorder, consultate *Registrazione* (📖 30).
- **[] Standard di registraz.]** - Questa videocamera registra filmati sia AVCHD che MP4. Utilizzate questo menu per scegliere lo standard più adatto alle riprese. Se registrate in AVCHD, potete anche usare la modalità Creatore storia (📖 67). Disponibile solo con la modalità di registrazione. Per maggiori dettagli su come impostare lo standard di registrazione, consultate *Registrazione* (📖 30).
- **[] Wi-Fi]** - **HFR38 / HFR37 / HFR36** Permette di accedere alle varie funzioni Wi-Fi offerte dalla videocamera. Disponibile solo con la modalità di riproduzione. Per maggiori dettagli sulle funzioni Wi-Fi, consultate *Funzioni Wi-Fi* (📖 146).
- **[] Selezione indice]** - Utilizzatelo per passare da una schermata indice all'altra nella modalità di riproduzione (📖 58).

Pannello [Funzioni principali]

Modalità operative:



* Nella modalità **AUTO** l'accesso alle funzioni è limitato.

Il pannello [FUNC. Funzioni principali] contiene le funzioni di ripresa fondamentali. Premete **(HOME)** per aprire il menu HOME e poi toccate [FUNC. Funzioni principali] per aprire il pannello. In alternativa, toccate **(FUNC.)** a sinistra in alto sulla schermata di registrazione. Ora toccate la funzione che desiderate impostare o regolare.

In modalità **M**

Toccate per fare scorrere verso l'alto o il basso.



Spostate il dito su e giù lungo la barra di scorrimento per visualizzare il resto del pannello

Toccate il pulsante di controllo della funzione prescelta

Per trovare il pulsante di controllo della funzione desiderata potrebbe essere necessario spostare il dito su e giù lungo la barra di scorrimento o toccare [▲] e [▼].

Pannello [Modifica]

Modalità operative:



Toccate [Modifica] per visualizzare un menu contenente le operazioni disponibili (copia, eliminazione, ecc.), e poi toccate l'operazione da eseguire.

In modalità  per
HFR38 / HFR37 / HFR36

Toccate il pulsante di controllo dell'operazione desiderata



Menu [Altre impostazioni]

Modalità operative:



* Nella modalità **AUTO** l'accesso alle funzioni è limitato.

- 1 Premete **[HOME]** per aprire il menu HOME.
- 2 Toccate **[Altre impostazioni]** per aprirne il menu.
- 3 Toccate la finestra del menu desiderato.
- 4 Spostate il dito su e giù per visualizzare nella barra arancione di selezione l'impostazione che si desidera modificare.

- Per lo scorrimento potete anche usare le icone **[▲]** e **[▼]**.
- Le opzioni di menu non disponibili appaiono ombreggiate.
- Potete toccare una voce di menu qualsiasi sullo schermo per portarla direttamente nella barra di selezione.



- 5 Quando la voce di menu desiderata è nella barra di selezione, toccate [▷].
- 6 Toccate l'opzione desiderata e poi [X].
Toccando [X] potete chiudere il menu in qualsiasi momento.

Modalità operative

Registrazione

Durante le registrazioni, la modalità operativa della videocamera è determinata dai menu [AUTO Modal. camcorder] e [M Standard di registr.] in HOME. Innanzitutto impostate la modalità camcorder.



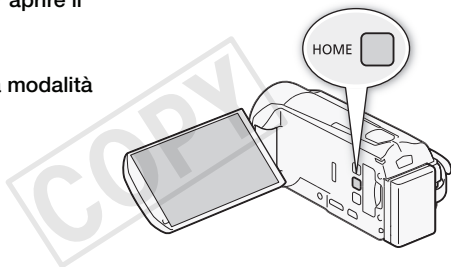



- 1 Premete [HOME] per aprire il menu HOME.
- 2 Toccate [AUTO Modal. camcorder] e poi la modalità desiderata.
- 3 Toccate [OK].





Modalità camcorder	Operazione
[AUTO] (modalità AUTO)	Lasciate che la videocamera si occupi di quasi tutte le impostazioni mentre vi concentrate sulla registrazione (📖 43). Ideale per i principianti o per chi preferisce non doversi preoccupare di minuziose impostazioni della videocamera.
[M] (modalità manuale)	Divertitevi accedendo pienamente a menu, impostazioni e funzioni avanzate (📖 88).
[CINEMA] (modalità cinema)	Conferite un aspetto cinematografico alle vostre registrazioni e utilizzare filtri cinematografici per creare filmati esclusivi (📖 70).



Ora impostate lo standard di registrazione. Lo standard di registrazione determina il tipo di dati in cui verranno registrati i filmati, vale a dire AVCHD o MP4.

- 1 Premete **[HOME]** per aprire il menu HOME.
- 2 Toccate **[Standard di registraz.]** e poi lo standard di registrazione desiderato.
- 3 Toccate **[OK]**.





Standard di registrazione	Pulsante di controllo	Operazione
		I filmati vengono registrati in AVCHD, ideale per riproduzioni con HDTV. Scegliete questo standard di registrazione per filmati che colpiscono per l'eccezionale qualità di immagine.
		I filmati vengono registrati in AVCHD con Creatore storia (67), che permette di girare fantastiche storie video. La modalità Creatore storia registra in AVCHD e i vostri filmati riprodotti su un HDTV saranno semplicemente meravigliosi.
		Registrare in MP4 significa ottenere filmati meno pesanti in termini di dati ma comunque di ottima qualità. Ciò si rivela particolarmente utile per le riproduzioni su dispositivi portatili o la condivisione in rete.

NOTE

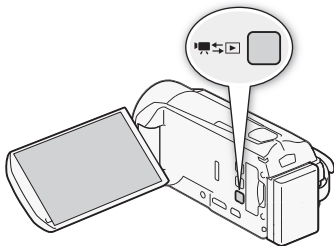
- La qualità video si può regolare con l'impostazione   [Modalità registrazione].
- I filmati MP4 girati con questa videocamera potrebbero non essere riproducibili con alcuni dispositivi portatili.

Premete il pulsante  (videocamera/avvio) per passare dalla modalità videocamera (registrazione) a quella di riproduzione e viceversa. Quando la videocamera è spenta, potete premere  per accenderla direttamente nella modalità di riproduzione.



Modalità di riproduzione	Operazione
	Riproduzione di filmati ( 53).
	Visualizzazione delle foto ( 115).

NOTE

- **HFR38/HFR37/HFR36** Quando si passa ad una modalità di riproduzione, la memoria selezionata per la riproduzione sarà quella attualmente utilizzata per la registrazione.

Impostazioni iniziali

Impostazione della data e dell'ora

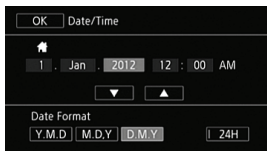

Per poter utilizzare la videocamera è necessario impostare prima la data e l'ora. La schermata [Date/Time] (per l'impostazione di data e ora) apparirà automaticamente quando l'orologio della videocamera non è impostato.



Quando appare la schermata [Date/Time], verrà selezionato l'anno.

- 1 Toccate il campo che desiderate cambiare (anno, mese, giorno, ore o minuti).
- 2 Toccate [▲] o [▼] per modificare il campo come necessario.
- 3 Impostate l'ora e la data corretta cambiando tutti i campi nello stesso modo.
- 4 Toccate [Y.M.D], [M.D,Y] o [D.M.Y] per selezionare il formato data preferito.
In alcune schermate la data viene visualizzata in formato breve (numeri invece dei nomi di mese), ma osserva comunque l'ordine selezionato.
- 5 Toccate [24H] per utilizzare l'orologio a 24 ore o lasciatelo deselezionato per utilizzare l'orologio a 12 ore (AM/PM).
- 6 Toccate [OK] per avviare l'orologio e chiudere la schermata di impostazione.

NOTE

- Data e ora possono essere modificate successivamente con l'impostazione   [Data/Ora].
- Non utilizzando la videocamera per circa 3 mesi, la batteria al litio ricaricabile incorporata può scaricarsi completamente, determinando di conseguenza la perdita della regolazione della data e dell'ora. In tal caso è necessario ricaricare la batteria al litio incorporata ( 208) ed eseguire nuovamente l'impostazione della data, dell'ora e del fuso orario.

Modifica della lingua

La lingua predefinita per la videocamera è l'inglese. Potete impostarla su una delle altre 27 lingue.

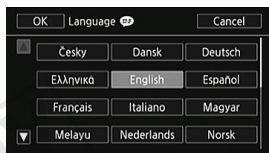







Modalità operative:



- 1 Premete .
- 2 Selezionate la lingua desiderata.



- * Dopo avere cambiato in italiano la lingua per la videocamera, selezionate   [Lingua ]* 
 [Lingua ] per cambiarla.

NOTE

- Alcuni pulsanti di controllo, ad esempio [ZOOM], [PHOTO], appariranno in inglese indipendentemente dalla lingua selezionata.

Modifica del fuso orario

Cambiate il fuso orario in base alla zona in cui vi trovate.
L'impostazione predefinita è Parigi.

Modalità operative:



- 1 Premete **[HOME]**.
- 2 Aprite la schermata **[Fuso orario/Ora legale]**.

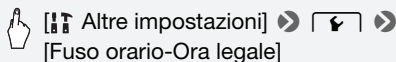



- 3 Toccate **[▲]** per impostare il fuso orario di casa o **[✕]** per impostare il fuso orario della località di destinazione quando si viaggia.
- 4 Toccate **[▲]** o **[▼]** per impostare il fuso orario desiderato. Se necessario, toccate **[*]** per impostare l'ora legale.
- 5 Toccate **[✕]** per chiudere il menu.

Utilizzo della scheda di memoria

Schede di memoria compatibili con la videocamera

Con questa videocamera si possono utilizzare i seguenti tipi di schede di memoria Secure Digital (SD) disponibili in commercio.

In data dicembre 2011, la funzione di registrazione di filmati è stata testata con schede di memoria SD/SDHC/SDXC prodotte da Panasonic, Toshiba e SanDisk. Per le informazioni più aggiornate sulle schede utilizzabili visitate il sito internet Canon del vostro paese.

Tipo di scheda di memoria:  scheda di memoria SD,  scheda di memoria SDHC,  scheda di memoria SDXC

Classe di velocità SD*:  CLASS 2  CLASS 4  CLASS 6  CLASS 10

Capacità: 128 MB o superiore**.

* Quando utilizzate una scheda di memoria SD la cui velocità non è classificata, in base al tipo di scheda di memoria potrebbe non essere possibile registrarvi filmati.

** Le schede di memoria SD con una capacità di 64 MB o inferiore non possono essere utilizzate per registrare i filmati.

NOTE

- **Informazioni sulla classe di velocità:** la classe di velocità è uno standard che indica la velocità minima garantita per il trasferimento dei dati delle schede di memoria SD/SDHC. Quando acquistate una scheda di memoria nuova, controllate il logo della classe sulla confezione. Consigliamo di utilizzare schede di memoria con una classe SD 4, 6 o 10.

Schede di memoria SDXC

Questa videocamera consente l'utilizzo di schede di memoria SDXC. Quando si utilizzano queste schede di memoria con altri dispositivi, ad esempio registratori digitali, computer e lettori di schede, è **necessario controllare che tali dispositivi siano compatibili con le schede SDXC**. La tabella riportata qui di seguito offre un quadro sulla compatibilità secondo il sistema operativo del computer in data dicembre 2011. Per informazioni più aggiornate si consiglia di contattare il produttore del computer, del sistema operativo o della scheda di memoria.

Sistemi operativi compatibili con le schede di memoria SDXC

Sistema operativo	Compatibilità
Windows 7	Compatibile
Windows Vista	Compatibile (richiede Service Pack 1 o successivo)
Windows XP	Compatibile (richiede Service Pack 3 e aggiornamento KB955704)
Mac OS X	Compatibile (richiede la versione 10.6.5 o successiva)

IMPORTANTE

- Se utilizzate una scheda di memoria SDXC con un computer con sistema operativo non compatibile, il computer potrebbe richiedere di formattarla. In questo caso, **annullate l'operazione per evitare di perdere i dati**.
- Dopo ripetute registrazioni, cancellazioni e modifiche di scene (memoria frammentata), la scrittura dei dati sulla memoria potrebbe richiedere più tempo e la registrazione potrebbe interrompersi. Salvate le registrazioni e inizializzate la memoria.

Schede Eye-Fi

Non si garantisce la compatibilità di questo prodotto con le funzioni dell'Eye-Fi card (incluso il trasferimento wireless). In caso di problemi con l'Eye-Fi card, si prega di contattare il costruttore della card. In molti paesi è richiesta un'approvazione per l'uso dell'Eye-Fi card. Senza la suddetta approvazione, la card non può essere utilizzata. Se ci fossero dubbi in merito all'utilizzo della card nelle zone d'interesse, si prega di controllare con il costruttore della scheda.

Inserimento e rimozione della scheda di memoria

Le schede di memoria devono essere inizializzate (📖 41) prima di poter essere utilizzate con questa videocamera.

1 Spegnete la videocamera.

Assicuratevi che l'indicatore ON/OFF (CHG) POWER sia spento.

2 Aprite il coperchio dell'alloggiamento per scheda.

3 Inserite la scheda di memoria con leggera angolazione, con l'etichetta rivolta verso l'obiettivo e fino in fondo nell'apposito alloggiamento, finché non avvertirete uno scatto.

- L'alloggiamento per schede di memoria è leggermente orientato verso l'obiettivo; fate attenzione a non danneggiare la scheda quando la inserite.
- Assicuratevi di comprendere le informazioni fornite nella sezione Schede Eye-Fi (📖 37) prima di usarne una.

4 Chiudete il coperchio dell'alloggiamento e premetelo in modo da farlo scattare.

Non forzate il coperchio se la scheda di memoria non è correttamente inserita.

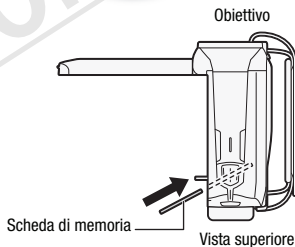
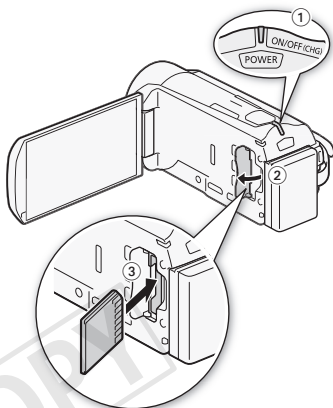

Per rimuovere la scheda di memoria

Premete la scheda di memoria per sbloccarla. Quando la scheda di memoria esce, estraetela completamente.

IMPORTANTE

- Le schede di memoria hanno una parte anteriore e una posteriore che non sono intercambiabili. Inserendo la parte sbagliata della scheda di memoria si rischia di provocare un problema di funzionamento alla videocamera. Assicuratevi di inserire la scheda di memoria come descritto nella fase 3.

HFR38 / HFR37 / HFR36 Selezione della memoria (interna/scheda) per le registrazioni

Potete scegliere se registrare i filmati e le foto sulla memoria interna o su una scheda di memoria. La memoria preimpostata per entrambe le registrazioni è quella interna.

Modalità operative:



PUNTI DA CONTROLLARE

- Assicuratevi di aver compreso le informazioni fornite nella sezione *Schede Eye-Fi* (📖 37) prima di usarne una.

1 Premete **HOME**.

2 Selezionate la memoria desiderata.

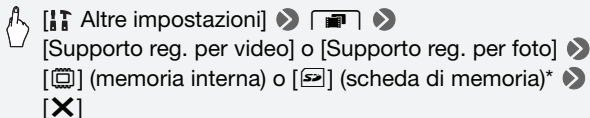

* Quando selezionate la memoria, potete controllare la durata di registrazione/il numero di foto disponibili in base alle impostazioni utilizzate in quel momento.

HFR38 / HFR37 / HFR36 Registrazione relay

Potete attivare la registrazione relay per fare in modo che, se la memoria interna si riempie durante la registrazione di filmati, la registrazione continui senza interruzioni su una scheda di memoria.

Modalità operative:



- 1 Inserite nell'alloggiamento una scheda che non contenga registrazioni video.
- 2 Premete (HOME).
- 3 Attivate la registrazione relay.

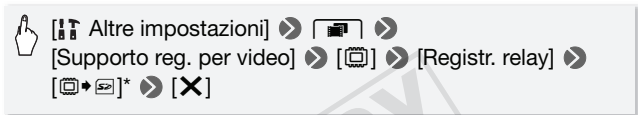

* Il tempo approssimativo disponibile per la registrazione comprenderà ora lo spazio combinato delle memorie utilizzate per la registrazione relay.

NOTE

- Ci sarà un arresto momentaneo nella scena nel punto in cui la videocamera passa da una memoria all'altra.
- Le seguenti operazioni disattivano la funzione di registrazione relay:
 - Spegnere la videocamera.
 - Aprire il coperchio dell'alloggiamento per scheda.
 - Cambiare la modalità operativa della videocamera.
 - Modifica della memoria utilizzata per la registrazione di filmati.

Inizializzazione della memoria

Inizializzate le schede di memoria quando le utilizzate per la prima volta su questa videocamera. Potete anche inizializzare una scheda di memoria o la memoria interna (solo **HFR38**/**HFR37**/**HFR36**) per eliminare definitivamente tutte le registrazioni contenute.

HFR38/**HFR37**/**HFR36** Al momento dell'acquisto, la memoria interna risulta preinizializzata e contiene file musicali da utilizzare come sottofondo nonché immagini da usare con la funzione mix di immagini (riquadri di mix di immagini).

Modalità operative:



1 Alimentate la videocamera con l'adattatore di alimentazione compatto.

Non scollegate la sorgente di alimentazione né spegnete la videocamera fino a quando l'inizializzazione non è completata.

2 Premete **HOME**.

3 Inizializzate la memoria.

HFR38/**HFR37**/**HFR36**



HFR306

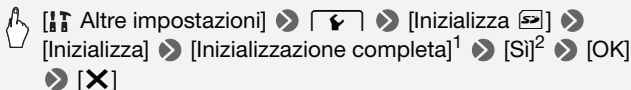

¹ Toccate questa opzione se desiderate cancellare fisicamente tutti i dati piuttosto che azzerare la tabella di allocazione dei file nella memoria.

² Se selezionate l'opzione [Inizializzazione completa], potete toccare [Annulla] per annullare l'inizializzazione mentre è in corso. Tutte le registrazioni vengono cancellate e la memoria può essere utilizzata senza problemi.

! IMPORTANTE

- L'inizializzazione della memoria elimina tutte le registrazioni in via permanente. Le registrazioni originali perse non potranno più essere recuperate. Accertatevi di avere già salvato le registrazioni importanti su un dispositivo esterno (📖 125).
- Inizializzando una scheda di memoria, i file musicali e le immagini eventualmente trasferiti sulla scheda verranno cancellati in via definitiva. (HFR38/HFR37/HFR36 I file musicali e i riquadri di mix di immagini di file musicali preinstallati nella memoria interna verranno ripristinati dopo l'inizializzazione.) Per trasferire sulla scheda di memoria collegata al computer i file musicali contenuti nel CD-ROM LEGRIA fornito:
 - Utenti Windows: rimuovete la scheda di memoria dalla videocamera, collegatevi a un computer e usate il software **VideoBrowser** (solo HFR38/HFR37/HFR36) o **Transfer Utility** (solo HFR306) fornito. Per ulteriori informazioni, consultate la Guida del software PIXELA fornito (file PDF).
 - Utenti Mac OS: rimuovete la scheda di memoria dalla videocamera e collegatevi a un computer. Usate Finder per trasferire sulla scheda di memoria collegata al computer i file musicali dalla cartella [MUSIC] nel CD-ROM LEGRIA fornito. Consultate *File musicali* (📖 220) in merito alla struttura delle cartelle della scheda di memoria.
- Al momento dell'acquisto, le schede Eye-Fi contengono il software necessario per la configurazione di rete. Assicuratevi di installare il software e di compiere la procedura di configurazione richiesta prima di inizializzare la scheda Eye-Fi non ancora utilizzata con la videocamera.



Modalità AUTO

In questo capitolo trovate informazioni su come registrare facilmente video e foto nella modalità **AUTO** e su come utilizzare funzioni basilari di ripresa, quali lo zoom e l'avvio rapido (Quick Start). Per divertirvi accedendo pienamente ai menu e a funzioni più avanzate, consultate *Registrazione nella modalità manuale* (📖 88).

Registrazione semplice

Videoriprese e scatto di immagini nella modalità AUTO

Con la modalità **AUTO** potete girare splendidi video e scattare magnifiche foto lasciando che la videocamera regoli automaticamente le impostazioni in base alla situazione.

Modalità operative:



PUNTI DA CONTROLLARE

- **Prima di iniziare a registrare**, effettuate innanzitutto una prova di registrazione per verificare che la videocamera funzioni correttamente.

1 Premete [POWER] per accendere la videocamera.

- **HFR38/HFR37/HFR36** Per default, i filmati e le foto vengono registrati sulla memoria interna. Potete selezionare la memoria da utilizzare per la registrazione di filmati e foto (📖 39).
- Leggete la sezione **IMPORTANTE** (📖 47) prima di utilizzare una scheda Eye-Fi.

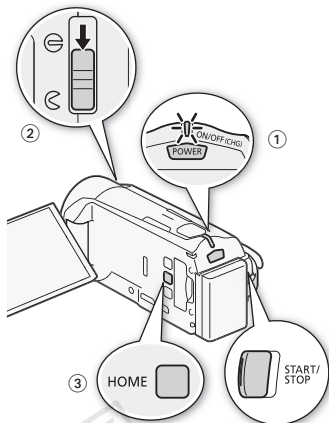

2 Aprite il copriobiettivo con il selettore.

3 Premete [HOME] .

Per cambiare il lo standard di registrazione consultate *Registrazione* (📖 30).

4 Impostate la videocamera sulla modalità [AUTO] .



[**AUTO** M] Modal. camcorder] ➤ [**AUTO**] ➤ [OK]

Per registrare video

Per avviare la registrazione, premete [START/STOP].

- Premete nuovamente [START/STOP] per sospendere la registrazione.
- L'indicatore ACCESS lampeggia di tanto in tanto durante la registrazione della scena.
- Potete attivare l'opzione di votazione delle scene in modalità di registrazione impostando opportunamente l'opzione [📺] ➤ [Vota scene (registrazione)].

Per scattare foto

Toccate [PHOTO].

- Potete registrare foto in contemporanea alla registrazione di un filmato.
- Un'icona verde (⊙) viene visualizzata brevemente sullo schermo e l'indicatore ACCESS lampeggia durante la registrazione della foto. Quando registrate una foto durante una ripresa, l'icona verde non comparirà. In alto a destra sullo schermo apparirà invece l'icona ▷.

Al termine della registrazione

- 1 Assicuratevi che l'indicatore ACCESS (accesso alla memoria) sia spento.
- 2 Spegnete la videocamera.
- 3 Chiudete il pannello LCD.
- 4 Chiudete il copriobiettivo.

Informazioni sulla modalità AUTO

- Nella modalità **AUTO** sono disponibili solo le seguenti funzioni.
 - Zoom (📖 48).
 - Quick Start (avvio rapido) (📖 51).
 - Istantanee video (📖 72).
 - Rilevamento del viso (📖 99) per bellissime riprese dei soggetti anche se in movimento.
 - Touch & Track (📖 100) per seguire i soggetti in movimento mantenendoli a fuoco e con le migliori impostazioni di registrazione.
 - Creatore storia (📖 67) consente di trasformare i vostri filmati in avvincenti storie video registrandoli seguendo semplici script per vari scenari.
 - Decorazione (📖 73) per aggiungere un divertente tocco personale utilizzando timbri, disegni, mix di immagini e altro ancora.

Informazioni sulla funzione Smart AUTO

Durante le riprese nella modalità **AUTO**, la videocamera rileverà automaticamente determinate caratteristiche relative a soggetto, sfondo, condizioni di illuminazione ecc. e ottimizzerà varie impostazioni (tra cui messa a fuoco, esposizione, colore, stabilizzazione dell'immagine, qualità dell'immagine) per la scena da riprendere. L'icona Smart AUTO sarà sostituita da una delle seguenti.

Icone Smart AUTO





Sfondo → (colore dell'icona)	Luminoso* (grigio)	Cielo blu* (celeste)	Colori vividi* (verde/rosso)	Tramonti (arancione)
Soggetto ↓				
Persone (ferme)				—
Persone (in movimento)				—
Soggetti che non siano persone, ad esempio paesaggi	AUTO 	AUTO 	AUTO 	
Oggetti vicini	 	 	 	—

Sfondo → (colore dell'icona)	Scuro (blu scuro)	
	Riflettore	Scena notturna
Soggetto ↓		
Persone (ferme)		—
Persone (in movimento)		—
Soggetti che non siano persone, ad esempio paesaggi	AUTO 	
Oggetti vicini	 	—

* L'icona tra parentesi appare durante la retroilluminazione.

IS intelligente

IS intelligente fa sì che la videocamera selezioni l'opzione ideale per la stabilizzazione dell'immagine in base al metodo di ripresa. L'icona IS intelligente sarà sostituita da una delle seguenti. Nelle modalità **[M]** e **[RE]** la stabilizzazione dell'immagine è impostabile manualmente (📖 96).

Metodo di ripresa	Icona
Situazioni più comuni; zoomate in allontanamento (verso W); panoramiche su soggetti distanti.	 (IS dinamico)
Zoomata in avvicinamento (zoom verso T)	 (Powered IS)*
Primo piano di un soggetto	 (Macro IS)
Stabile, ad esempio usando un treppiede	 (modalità treppiede)

* Powered IS si può disattivare dal pannello  Funzioni principali] (📖 97).

! IMPORTANTE

- Per proteggere l'obiettivo, quando non state registrando filmati e quando non utilizzate la videocamera tenete il copriobiettivo chiuso.
- Quando l'indicatore ACCESS (accesso alla memoria) è acceso o lampeggia, osservate le seguenti precauzioni. In caso contrario, si rischia la perdita definitiva dei dati o il danneggiamento della memoria.
 - Non aprite il coperchio dell'alloggiamento per scheda.
 - Non scollegate la sorgente di alimentazione né spegnete la videocamera.
 - Non cambiate la modalità operativa della videocamera.
- Assicuratevi di salvare regolarmente le registrazioni (📖 125), in particolare quelle importanti. Canon non è da ritenersi responsabile per qualsiasi tipo di perdita o danneggiamento di dati.
- Se vi trovate nel campo di attività di una rete previamente configurata, le registrazioni su una scheda Eye-Fi verranno caricate automaticamente non appena la videocamera passa alla modalità di riproduzione. Verificate sempre che le schede Eye-Fi siano state approvate nella nazione/regione di utilizzo. Vedere inoltre *Utilizzo di una scheda Eye-Fi* (📖 144).

NOTE

- **La modalità di risparmio energetico:** se   [Risparmio energetico]  [Spegnimento automatico] è impostato su **[ON]** Acceso, la videocamera si spegnerà automaticamente per non consumare se alimentata con un pacco batteria e non utilizzata per 5 minuti. Premete **[POWER]** per accendere la videocamera.
- Quando si registra in luoghi molto luminosi può essere difficile usare lo schermo LCD. In tal caso, potete regolare la retroilluminazione LCD con   [Retroilluminazione] o la luminosità dello schermo LCD con   [Luminosità LCD].
- Con certe condizioni, l'icona Smart AUTO che appare sullo schermo potrebbe non corrispondere alla scena del momento. Specialmente quando si riprendono sfondi arancioni o blu, potrebbe apparire l'icona Tramonto o una di quelle per Cielo blu e i colori potrebbero non risultare naturali. In tal caso si consiglia di effettuare la registrazione in modalità **[M]** ( 88).
- Le immagini fisse vengono registrate come file JPG. Le dimensioni dell'immagine fissa (1920x1080) e la qualità non possono essere modificate. Con queste dimensioni, una scheda di memoria da 1 GB può contenere circa 670 immagini. Tuttavia il numero effettivo di immagini fisse registrabili varia in base al soggetto e alle condizioni di scatto.

Uso dello zoom

Vi sono due modi di eseguire una zoomata in avvicinamento e allontanamento: con la leva della zoom sulla videocamera o con i controlli dello zoom sullo schermo a sfioramento. Potete anche scegliere il tipo di zoom (ottico, avanzato o digitale).

Modalità operative:



Per zoomare in allontanamento, fate scorrere la leva dello zoom verso **W** (grandangolo). Per zoomare in avvicinamento, portatela verso **T** (teleobiettivo).

Per default, la leva dello zoom funziona secondo una velocità variabile: premete delicatamente per zoomate lente e con più decisione per zoomate più veloci.

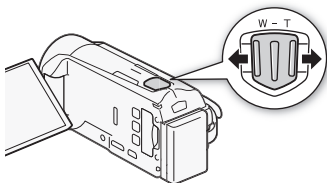

W Riduzione



T Ingrandimento

Utilizzo dei pulsanti di controllo dello zoom sullo schermo a sfioramento

- 1 Visualizzate i pulsanti di controllo dello zoom sullo schermo a sfioramento.

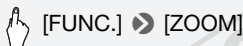

- I pulsanti di controllo dello zoom appaiono sulla sinistra dello schermo.

- 2 Toccate i pulsanti di controllo dello zoom per azionare lo zoom.

Toccate qualsiasi punto all'interno della zona **W** per zoomare in allontanamento o della zona **T** per zoomare in avvicinamento. Toccate più vicino al centro per una zoomata più lenta; toccate più vicino alle icone **W/T** per zoomate più veloci.



- 3 Toccate [**X**] per nascondere i pulsanti di controllo dello zoom.

Selezione del tipo di zoom

la videocamera offre tre tipi di zoom: ottico, avanzato e digitale.

Modalità operative:



* Nella modalità **AUTO**, [Tipo zoom] sarà impostato su **[32x]** Ottico].

 [FUNC.] ➤ [Tipo zoom] ➤ Tipo di zoom desiderato





Opzioni

[32x Ottico] Per lo zoom ottico, la videocamera usa il raggio di ingrandimento ottico dell'obiettivo.

[51x Avanzato] Per lo zoom avanzato, la videocamera elabora l'immagine oltre il raggio dello zoom ottico per zoomate più ampie senza influire negativamente sull'immagine. A grandangolo massimo, l'angolo visivo con lo zoom avanzato è maggiore di quello con lo zoom ottico.

[1020x Digitale] (HFR37 [2550x Digitale]) Per lo zoom digitale (area celeste sulla barra dello zoom), l'immagine viene elaborata digitalmente e si deteriora proporzionalmente all'avvicinamento. Quando utilizzate lo zoom digitale (cioè se la posizione dello zoom è entro l'area azzurra sulla barra) non sarà possibile scattare foto.

NOTE

- Mantenetevi a circa 1 m dal soggetto. A grandangolo massimo, la distanza di messa a fuoco minima è di 1 cm. Utilizzando telemacro ( 105), a teleobiettivo massimo la distanza di messa a fuoco minima è di 50 cm.
- Nella modalità **M** o  potete anche impostare  ➤ [Velocità zoom] su una delle tre velocità costanti (3 è la più alta, 1 la più lenta). Con [Velocità zoom] impostata su **[VAR]** Variabile], la velocità sarà maggiore nella modalità di pausa di registrazione rispetto a quando si registra, tranne quando è attivata la preregistrazione ( 98).

Avvio rapido

Chiudendo il pannello LCD quando la videocamera è accesa, si entra in modalità di attesa. Nella modalità di attesa la videocamera consuma circa 1/3 rispetto a quando si registra e ciò permette di risparmiare energia se si usa un pacco batteria. In più, aprendo il pannello LCD, la videocamera sarà pronta per avviare la registrazione in circa 1 secondo*, permettendovi di registrare subito il soggetto.

* Il tempo effettivamente necessario varia in base alle condizioni di ripresa.

Modalità operative:



1 Chiudete il pannello LCD mentre la videocamera è accesa e in modalità di registrazione.

Avvertirete un segnale acustico e l'indicatore ON/OFF (CHG) diventerà arancione mostrando che la videocamera è in modalità di attesa.



2 Quando desiderate riavviare la registrazione, aprite il pannello LCD.

L'indicatore ON/OFF (CHG) torna verde e la videocamera è pronta per registrare.

! IMPORTANTE

- Non scollegate la sorgente di alimentazione durante la modalità di attesa (mentre l'indicatore ON/OFF (CHG) è arancione).

NOTE

- La videocamera non entrerà nella modalità di attesa se il pannello LCD viene chiuso mentre l'indicatore ACCESS è acceso o lampeggia o se il menu HOME o un suo sottomenu (escluso il pannello  Funzioni principali) è visualizzato. La videocamera potrebbe non entrare nella modalità di attesa anche quando la carica della batteria è troppo bassa. Controllate che l'indicatore ON/OFF (CHG) diventi arancione.
- **Informazioni su modalità di attesa e spegnimento automatico:**
 - La videocamera si spegnerà automaticamente se lasciata nella modalità di attesa per 10 minuti. Premete  per accendere la videocamera.
 - Potete scegliere il lasso di tempo fino allo spegnimento o disattivare la funzione di avvio rapido con l'impostazione  ➤ [Risparmio energetico] ➤ [Avvio rapido (Standby)].
 - L'impostazione usuale di spegnimento automatico dopo 5 minuti di [Risparmio energetico] non è applicabile quando la videocamera è in modalità di attesa.

COPY



Video

In questo capitolo trovate informazioni sui filmati, incluse la riproduzione, riprese avanzate mediante Creatore storia e altre funzioni avanzate. Per informazioni sulla ripresa basilare di video, consultate *Modalità AUTO* (📖 43).

Riproduzione semplice

Riproduzione di video

Con l'impostazione  ➤ [Codice dati] potete scegliere se visualizzare la data di registrazione (e altre informazioni se i filmati sono AVCHD) quando riproducete i video (📖 66).

Modalità operative:



- 1 Premete .
- 2 Aprite lo schermo indice **[AVCHD Video]** o **[MP4 Video]**, se non ancora visualizzato.

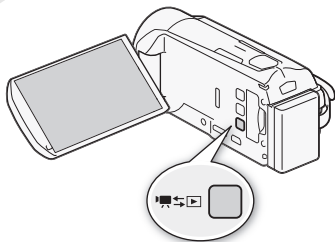

3 Cercate la scena che desiderate riprodurre.

Spostate la leva dello zoom verso **W** per mostrare 15 scene per pagina; spostatela verso **T** per mostrare 6 scene per pagina.



- 1 Aprite lo schermo di selezione indice.
- 2 Lettura della memoria in corso.
- 3 Data di registrazione**.
- 4 Linea di divisione tra date di registrazione.
- 5 Muovete il dito verso sinistra/destra per vedere la pagina indice successiva/precedente*.
- 6 Visualizzate la pagina indice successiva/precedente.
- 7 Periodo tempo della scena (📖 64)**.
- 8 Vista 3D (📖 57)**.

* Mentre si sfogliano le pagine indice, per alcuni secondi in basso sullo schermo appare una barra di scorrimento più grande. Quando vi sono molte scene potrebbe essere più conveniente spostare il dito lungo la barra di scorrimento.

**Non disponibile per i filmati MP4.

4 Toccate la scena desiderata per riprodurla.

- Per i filmati AVCHD la riproduzione viene avviata dalla scena selezionata e continua fino alla fine dell'ultima scena nello schermo indice. Per i filmati MP4, la videocamera riprodurrà solo una scena.
- Toccate lo schermo per visualizzare i pulsanti di controllo della riproduzione. Durante la riproduzione, i controlli di riproduzione scompaiono automaticamente dopo qualche secondo di inattività. Durante la pausa di riproduzione, toccate di nuovo lo schermo per nascondere i pulsanti di controllo della riproduzione.

Durante la riproduzione:

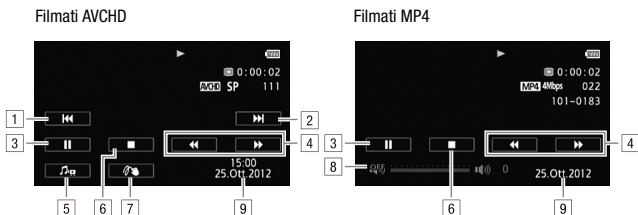

- 1 Andate all'inizio della scena. Toccate due volte per andare alla scena precedente*.
- 2 Andate all'inizio della scena successiva*.
- 3 Sospendete la riproduzione.
- 4 Riproduzione in avanti/all'indietro veloce**.
- 5 Visualizzate i controlli del volume (📖 55) e del bilanciamento del mixaggio del sottofondo musicale (📖 81).
- 6 Sospendete la riproduzione.
- 7 Decorazione (📖 73).
- 8 Volume.
- 9 Data di registrazione. Si attiva o disattiva con l'impostazione [📺] ➔ [Codice dati].

* Non disponibile per i filmati MP4.

**Toccate più volte per aumentare la velocità di riproduzione di circa 5x → 15x → 60x (per i filmati AVCHD) o 5x → 15x (per i filmati MP4) rispetto alla velocità normale.

Regolazione del volume per i filmati AVCHD

- 1 Durante la riproduzione, toccate lo schermo per visualizzare i pulsanti di controllo della riproduzione.
- 2 Toccate [🎵], spostate il dito lungo la barra [Volume speaker]* per regolare il volume, quindi toccate [↶].

* Quando [📺] ➔ [AV/Cuffie] è impostato su [🎧 Cuffie], regolate invece la barra [Volume cuffie].

Regolazione del volume per i filmati MP4

- 1 Durante la riproduzione, toccate lo schermo per visualizzare i pulsanti di controllo della riproduzione.
- 2 Per regolare il volume, fate scorrere il dito sulla barra del volume.

Durante la sospensione della riproduzione:

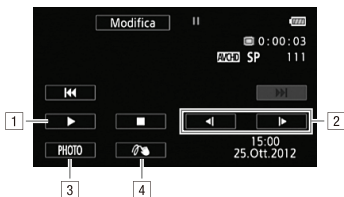

- 1 Riavviate la riproduzione.
- 2 Riproduzione in avanti/all'indietro lenta*.
- 3 Salvate come foto il fotogramma visualizzato (📖 113)**.
- 4 Decorazione (📖 73)**.

* Toccate più volte per aumentare la velocità di riproduzione di 1/8 → 1/4 rispetto alla velocità normale.

** Non disponibile per i filmati MP4.

! IMPORTANTE

- Quando l'indicatore ACCESS (accesso alla memoria) è acceso o lampeggia, osservate le seguenti precauzioni. In caso contrario, i dati potrebbero andare perduti in via permanente.
 - Non aprite il coperchio dell'alloggiamento per scheda.
 - Non scollegate la sorgente di alimentazione né spegnete la videocamera.
 - Non cambiate la modalità operativa della videocamera.
- Potrebbe non essere possibile riprodurre con questa videocamera filmati registrati su una scheda di memoria utilizzando un altro dispositivo e poi ritrasferiti su una scheda di memoria collegata al computer.

i NOTE

- A seconda delle condizioni di registrazione, durante la riproduzione potrebbero verificarsi brevi interruzioni di immagine o sonoro.
- Durante la riproduzione veloce/lenta, l'immagine riprodotta può presentare qualche anomalia (riquadri, strisce, ecc.).
- La velocità indicata sullo schermo è approssimativa.
- La riproduzione lenta all'indietro risulterà come una riproduzione continua all'indietro per fotogramma.

Vista 3D

Modalità operative:



Toccate  nello schermo indice **[AVCHD Video]** per passare alla vista 3D. Questo divertente modo di visualizzare le scene raggruppate per data di registrazione in layout a 3D può essere utile per scorrere un gran numero di registrazioni.

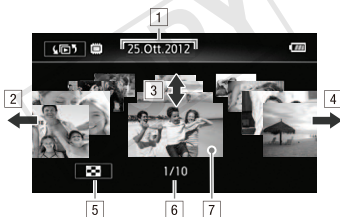

- 1 Data di registrazione.
- 2 Spostate il dito verso sinistra per passare alla data successiva con registrazioni.
- 3 Spostate il dito verso il basso o verso l'alto per scorrere le scene registrate nella data visualizzata.
- 4 Spostate il dito verso destra per passare alla data precedente con registrazioni.
- 5 Tornate allo schermo indice **[AVCHD Video]**.
- 6 Scena attuale / Numero complessivo delle scene registrate nella data selezionata.
- 7 Toccate la scena sul davanti per riprodurla.

Schermo [Selezione indice]: selezione del contenuto da riprodurre

Dallo schermo [Selezione indice] potete selezionare il contenuto da riprodurre (ad esempio scene originali per data o per storia, oppure foto). **HFR38/HFR37/HFR36** Potete anche selezionare la memoria da cui riprodurre le registrazioni.

Modalità operative:



In uno schermo indice qualsiasi:

Tocate [Selezione indice].

Durante la visualizzazione di una sola foto, toccate lo schermo una volta per visualizzare i dispositivi di controllo e poi toccate [Foto] per aprire lo schermo indice [Foto].



- HFR38/HFR37/HFR36** Tocate la finestra della memoria desiderata: memoria interna o scheda.
- Tocate un pulsante di controllo per selezionare il contenuto da riprodurre.

Opzioni

- [**AVCHD Video**] Scene registrate in AVCHD ordinate per data di registrazione.
- [**AVCHD Galleria**] Scene registrate in AVCHD ordinate per storia (77).
- [**MP4 Video**] Scene registrate in MP4.
- [**Foto**] Schermo indice delle foto.
- [**Filmati SD**] (**HFR38/HFR37/HFR36** solo se è selezionata una scheda di memoria) Scene convertite a definizione standard per essere caricate in rete (139).

NOTE

- **HFR38 / HFR37 / HFR36** Le modalità di riproduzione veloce/lenta non sono disponibili per le scene convertite in definizione standard. Le scene nello schermo indice [Filmati SD] si possono riprodurre solo a velocità normale.
- Con i filmati MP4 non è possibile passare alla scena precedente o successiva.

Modalità di riproduzione per i filmati AVCHD: schermo indice [AVCHD Video] e galleria

Nello schermo indice [AVCHD Video] trovate tutti i filmati AVCHD, opportunamente organizzati per data di registrazione. Quando riproducete scene dallo schermo indice [AVCHD Video], queste saranno riprodotte in ordine cronologico.

Nella galleria le scene sono raggruppate sotto forma di storie video. Se registrate filmati utilizzando la funzione Creatore storia (📖 67), le scene appaiono nella storia che avete creato; le scene registrate senza utilizzare questa funzione appaiono nella storia [Non ordinate] (o nella storia [Istantan. video], nel caso delle scene con istantanee video). Quando riproducete una storia dalla galleria, le scene vengono riprodotte nell'ordine della sinossi, indipendentemente dalla loro data di registrazione.

Eliminazione di scene e storie

Potete cancellare le scene e le storie che non desiderate più conservare. L'eliminazione di alcune scene permette inoltre di liberare spazio sulla memoria.

Eliminazione di una scena singola

Modalità operative:



1 Riproducete la scena che desiderate eliminare.

Quando riproducete una scena nella galleria, mettete in pausa quella che desiderate eliminare e poi proseguite con la fase 2.

- 2 Toccate lo schermo per visualizzare i pulsanti di controllo della riproduzione.
- 3 Eliminate la scena.

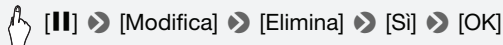

Eliminazione di scene dallo schermo indice [AVCHD Video] o [MP4 Video]

Modalità operative:



1 Aprite lo schermo indice [AVCHD Video] o [MP4 Video]

Con i filmati AVCHD, per eliminare tutte le scene registrate in una determinata data, spostate il dito verso sinistra o destra finché nella barra del titolo viene visualizzata la data desiderata.

2 Eliminate le scene.



* Quando selezionate [Seleziona], osservate la procedura seguente per selezionare le singole scene da eliminare prima di toccare [Si].

** Toccate [Stop] per interrompere l'operazione mentre è in corso. Alcune scene, tuttavia, potrebbero venire cancellate ugualmente.

Per selezionare singole scene

1 Toccate le scene individuali che desiderate eliminare.

- Il segno ✓ comparirà sulle scene toccate. Il numero complessivo di scene selezionate registrate in tale data appare accanto all'icona .
- Per rimuovere il segno da una scena selezionata, toccatela. Per rimuovere tutti i contrassegni contemporaneamente, toccate [Rimuovi tutto] ➤ [Si].

2 Dopo aver selezionato le scene desiderate, toccate [OK].

Opzioni

[data] Cancella tutte le scene registrate nella data mostrata nel pulsante di controllo. Solo per i filmati AVCHD.

[Selezione] Seleziona le singole scene da eliminare.

[Totale scene] Elimina tutte le scene.

Eliminazione di una singola scena da una storia

Modalità operative:



1 Aprite l'elenco delle scene della storia indice che contiene le scene da eliminare.

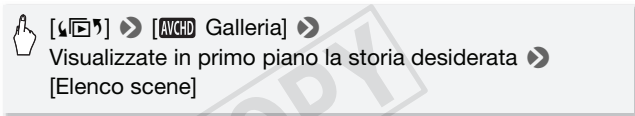

2 Nello schermo [Elenco scene], spostate il dito verso l'alto/il basso per selezionare la scena da eliminare.

3 Toccate l'icona [▶] arancione a sinistra per aprire lo schermo [Modifica scena].

4 Eliminate la scena.



Eliminazione di scene da una storia in base al voto

Modalità operative:



- 1 **Aprire la schermata informativa della storia che contiene la scena che desiderate eliminare.**

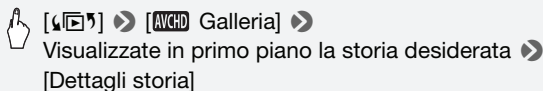

- 2 **Aprire lo schermo di selezione della votazione.**

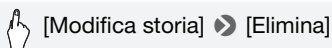

- 3 **Tocate uno o più pulsanti di votazione per selezionare tutte le scene applicabili.**

- Un pulsante di votazione visualizzato in grigio indica che a nessuna scena della storia è stato assegnato quel particolare voto.
- Il numero di scene selezionate appare sullo schermo.
- Per rimuovere le scene dalla selezione, toccate di nuovo il pulsante per la valutazione.

- 4 **Eliminate tutte le scene applicabili.**

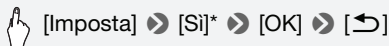

* Toccate [Stop] per interrompere l'operazione mentre è in corso. Alcune scene, tuttavia, potrebbero venire cancellate ugualmente.

Modalità operative:



Eliminando una storia in via permanente si eliminano anche tutte le scene in essa contenute. Le due storie preesistenti, [Non ordinate] e [Istantan. video], non possono essere eliminate.

1 Aprite la galleria.



2 Selezionate la storia che desiderate eliminare.

Spostate il dito verso destra o sinistra per portare in primo piano la storia desiderata.

3 Eliminate la storia.



* Toccate [Stop] per interrompere l'operazione mentre è in corso. Alcune scene, tuttavia, potrebbero venire cancellate ugualmente.

! IMPORTANTE

- Fate molta attenzione quando eliminate le registrazioni. Una volta cancellate, le scene non potranno più essere recuperate.
- Eliminando una storia in via permanente si eliminano anche tutte le scene in essa contenute.
- Quando eliminate delle scene, queste vengono rimosse dallo schermo [AVCHD Video] o [MP4 Video] e nell'eventuale galleria a cui appartengono, indipendentemente dal metodo utilizzato per eliminarle.
- Prima di eliminare scene importanti, salvatene una copia (📖 128).
- Quando l'indicatore ACCESS (accesso alla memoria) è acceso o lampeggia (durante l'eliminazione di scene), osservate le seguenti precauzioni.
 - Non aprite il coperchio dell'alloggiamento per scheda.
 - Non scollegate la sorgente di alimentazione né spegnete la videocamera.
 - Non cambiate la modalità operativa della videocamera.

NOTE

- Per eliminare tutti i filmati e ottenere nuovamente tutto lo spazio registrabile disponibile può essere preferibile inizializzare la memoria ( 41).

Selezione del punto di avvio della riproduzione

Quando una scena è particolarmente lunga, potete scegliere di avviarne la riproduzione da un punto da definire. Potete utilizzare la cronologia del filmato per spezzare le scene in segmenti a intervalli regolari da 6 secondi a 6 minuti.

Modalità operative:



- 1 Aprite lo schermo indice [**AVCHD** Video].
- 2 Aprite lo schermo [Periodo tempo].

 **[i]** ➤ Scena desiderata

Appare la schermata [Periodo tempo]. La miniatura grande mostrerà il primo fotogramma della scena. Sotto, vengono mostrati i fotogrammi presi per tempo dalla scena ad intervalli regolari.

- 3 Toccate il fotogramma desiderato nella barra dei segmenti per iniziare a riprodurre la scena da quel punto.



- 1 Toccate due volte per tornare allo schermo indice.
- 2 Scena precedente/successiva.
- 3 Spostate il dito verso sinistra lungo la barra per visualizzare i 5 fotogrammi successivi.
- 4 Modalità di registrazione e lunghezza della scena.
- 5 Data e ora di registrazione.
- 6 Spostate il dito verso destra lungo la barra per visualizzare i 5 fotogrammi precedenti.
- 7 Scena attuale / Numero totale di scene.
- 8 Intervallo tra fotogrammi attualmente selezionato.

Per modificare l'intervallo tra fotogrammi



[6 sec] ► Intervallo desiderato ► [↩]

Indicazioni su schermo e codice dati

Per ogni scena o immagine fissa registrata, la videocamera conserva un codice dati. Per i filmati AVCHD, il codice dati include la data/ora di registrazione, informazioni sulle impostazioni camcorder etc; Per i filmati MP4, il codice dati è la data di registrazione. Potete scegliere quali informazioni visualizzare.

Modalità operative:



1 Premete **HOME**.

2 Selezionate le informazioni da visualizzare.



i NOTE

- Il codice dati apparirà quando viene toccato lo schermo, indipendentemente dall'opzione selezionata.

Storie video e stile cinematografico

Utilizzo di Creatore storia per creare storie avvincenti

Creatore storia è un'utile funzione che offre suggerimenti per scene tipiche in svariate situazioni. Creatore storia permette di creare interessanti storie video semplicemente selezionando un tema per la storia, ad es. [Viaggi], [Feste], [Bambini e animali] e poi seguendo le categorie suggerite per registrare video. Durante la riproduzione, selezionate la storia nella galleria per riprodurre le scene che avete registrato come un'unica avvincente storia video (📖 77).

Modalità operative:



Creazione di una nuova storia

- 1 Premete [HOME].
- 2 Avviate la modalità Creatore storia.



- 3 Toccate [Crea una nuova storia] e selezionate il tema desiderato. Spostate il dito verso sinistra/destra per portare in primo piano la storia desiderata.
- 4 Toccate [Crea storia] e poi selezionatene la scena (categoria).

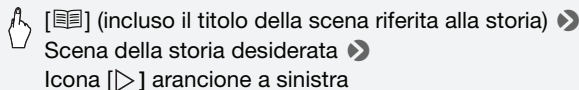

Inizialmente, come titolo della storia sarà utilizzata la data corrente, ma è possibile modificarlo premendo [🗂️] (📖 86).

5 Toccate [A schermata registrazione].

Comparirà una schermata di conferma con il tema selezionato, la scena della storia (categoria), dei suggerimenti per le riprese e la lunghezza di ripresa consigliata.

6 Toccate [OK].

- Verrà creata una nuova storia e la videocamera passa nella modalità di pausa di registrazione. La categoria della scena storia selezionata apparirà sullo schermo in basso.
- Se toccate [?], comparirà una schermata con il tema selezionato, la scena della storia (categoria), dei suggerimenti per le riprese e la lunghezza di ripresa consigliata.

Registrazione di una scena nell'ambito di una storia



Premete **[START/STOP]** per registrare filmati all'interno della scena storia selezionata (categoria).

- Per la registrazione delle scene utilizzate come riferimento la lunghezza consigliata visualizzata.
- Le scene saranno registrate nella storia e relativa scena correntemente selezionate.
- Potete anche registrare scene con istantanee video (📖 72).





- 1 Consigli di ripresa per la categoria in uso.
- 2 Lunghezza consigliata delle scene in questa categoria.
- 3 Scena storia correntemente selezionata (categoria).
Potete toccare qui per tornare all'elenco delle scene della storia.

Per selezionare una scena storia (categoria) differente

- 1 Toccate  (titolo della scena della storia incluso) in basso sullo schermo.
- 2 Spostate il dito verso l'alto/il basso per selezionare un'altra categoria e toccate l'icona  arancione a sinistra.

Per uscire dalla modalità Creatore storia

- 1 Premete .
- 2 Toccate  Standard di registr.] e poi scegliete un altro standard di registrazione.

NOTE

- Quando registrate scene con istantanee video, la videocamera può combinare automaticamente la lunghezza delle scene con istantanee video, portandola alla lunghezza consigliata delle scene storia, con l'impostazione  ➤ [Lungh. istantanee video].
- La registrazione relay non è disponibile con la modalità Creatore storia.

Registrazione di scene aggiuntive nell'ambito di una storia esistente

- 1 Premete .
- 2 Avviate la modalità Creatore storia.





- 3 Toccate **[Continua storia esistente]** e selezionate la storia desiderata.

Spostate il dito verso destra/sinistra per portare in primo piano la storia desiderata e poi toccate [Continua storia].

- 4 Toccate  (titolo della scena della storia incluso).

Viene visualizzato l'elenco delle scene della storia. I numeri a destra indicano quante scene sono già state registrate in ogni scena storia (categoria).

- 5 Spostate il dito verso l'alto/il basso per selezionare una categoria e toccate l'icona  arancione a sinistra.
- 6 Toccate **[A schermata registrazione]** e poi premete  per registrare una scena tra quelle selezionate per la storia.

Modalità cinema e filtri cinematografici

Nella modalità  (cinema), la videocamera modificherà la velocità dei fotogrammi e diverse altre impostazioni dell'immagine per dare alle registrazioni un aspetto "cinematografico". In questa modalità potete utilizzare anche numerosi altri filtri cinematografici professionali per creare filmati unici, con marcate caratteristiche cinematografiche.

Modalità operative:



1 Premete **(HOME)**.

2 Impostate la modalità camcorder su .



3 Selezionate il filtro cinematografico desiderato.

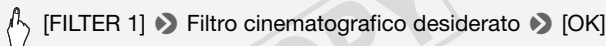

- Verrà applicato il filtro cinematografico selezionato e il relativo numero sarà visualizzato sul pulsante di controllo.

Opzioni (♦ Valore predefinito)

La videocamera offre 7 filtri cinematografici. Selezionate il filtro desiderato per vedere in anteprima l'effetto sullo schermo.

[1: **Cinema normale**]♦

[2: **Vivido**]

[3: **Freddo**]

[4: **Nostalgico**]

[5: **Seppia**]

[6: **Vecchi film**]

[7: **Bianco e nero
drammatico**]



- 1 Numero del filtro (comparirà sul pulsante di controllo)
- 2 Nome del filtro
- 3 Vedere l'anteprima dell'effetto sullo schermo
- 4 Breve descrizione (indicazioni di guida a schermo)

i NOTE

- Non potete registrare immagini fisse quando la videocamera è impostata sulla modalità .

Istantanee video

Registrate una serie di brevi scene. Quindi riproducete le scene con istantanee video con la vostra musica preferita (📖 81) per creare video musicali divertenti. Vi sorprenderà come potrete dare alle scene un tocco completamente nuovo grazie a diversi sottofondi musicali. La lunghezza predefinita di una scena con istantanee video è di 4 secondi ma potete modificarla impostando 2 o 8 secondi oppure la lunghezza consigliata per la scena storia (categoria) selezionata in Creatore storia, con l'impostazione  ➤ [Lungh. istantanee video].

Modalità operative:



1 Premete VIDEO SNAP.

- Sullo schermo appare un contorno blu.
- Premete di nuovo VIDEO SNAP per tornare alla modalità normale di registrazione video.

2 Premete START/STOP.

- La videocamera registra per pochi secondi (il riquadro blu funge da barra di progressione) e poi torna automaticamente nella modalità di pausa di registrazione.
- Quando la videocamera finisce di registrare, per qualche istante lo schermo diventerà nero come quando si scatta una foto.

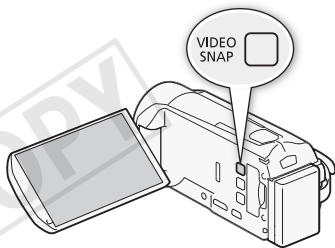

NOTE

- Se si imposta la videocamera in modalità di riproduzione, la modalità istantanee video verrà disattivata.

Decorazione: Aggiunta di un tocco personale

Aggiungete un nuovo livello di divertimento alle vostre scene decorandole. Potete aggiungere grafici animati, timbri e anche i vostri disegni a mano libera. Il pennino fornito in dotazione sarà particolarmente utile per decorare le scene.

Potete decorare le scene mentre vengono registrate, durante la riproduzione o poco prima di convertirle alla definizione standard (solo **HFR38** / **HFR37** / **HFR36**;  139).

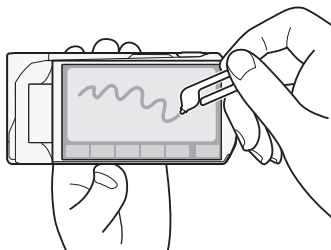

Decorazione delle scene durante la registrazione

Modalità operative:



1 Aprite lo schermo di decorazione.



- Lo schermo di decorazione si apre automaticamente anche quando si ripone il pannello LCD con lo schermo a sfioramento rivolto verso l'esterno.
- 2 Usate uno degli strumenti offerti dalla barra degli strumenti come illustrato nelle procedure riportate di seguito.
 - 3 Premete **[START/STOP]** per registrare i filmati con le vostre decorazioni.

Potete aggiungere le decorazioni anche durante la registrazione di una scena.

4 Toccate [X] per chiudere la schermata delle decorazioni.

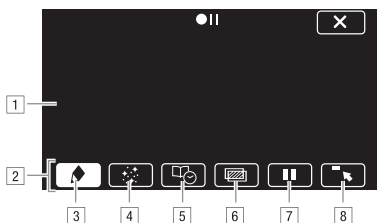

- 1 Tela - L'area in cui disegnare e vedere all'opera le decorazioni.
- 2 Barra degli strumenti.
- 3 [🖋️ Penne e timbri] Selezionate il tipo di penna o timbro e il relativo colore. È possibile anche salvare una tela o caricarne una previamente salvata.
- 4 [🌟 Timbri animati] Selezionate i timbri animati da aggiungere alle vostre decorazioni.
- 5 [🗉 Didascalie] Aggiungete la data, la data e ora, il titolo della storia* o il tema della storia* sotto forma di didascalia che verrà inclusa nella registrazione.
- 6 [🖼️]** (mix di immagini) Scegliete tra i 27 riquadri quello da aggiungere alla tela. Il mix di immagini può essere utilizzato in combinazione con le penne, i timbri e i timbri animati.
- 7 [⏸️]** Nella modalità di registrazione: sospendete il video live. Toccate di nuovo [⏸️] per ripristinare il video live. Potete aggiungere delle decorazioni e registrare l'immagine ferma. Nella modalità di riproduzione: sospendete la riproduzione. Toccate [▶️] per riprendere la riproduzione della scena.
- 8 [👉] Rimpicciolite la barra degli strumenti nel margine superiore della schermata per visualizzare la tela quasi nella sua interezza. Toccate [👈] per ripristinare la barra degli strumenti.

* Non disponibile nella modalità .

** Non disponibile nella modalità  e per i filmati MP4.

Per utilizzare [Penne e timbri]

1 Toccate [🖋️].

Appare la schermata [Penne e timbri].

- 2 Selezionate la penna o il timbro desiderati da [Strumenti].
- 3 Selezionate bianco o nero da [Colori].
Altrimenti potete toccare [] e selezionare un colore nella tavolozza dei colori.
- 4 Disegnate a mano libera sulla tela.
Toccate [] ➤ [Cancella] ➤ [Sì] per cancellare il contenuto della tela e ricominciare.
- 5 Una volta terminato il disegno, salvare la tela.



* I disegni a mano libera e i timbri verranno salvati sulla memoria interna (solo HFR38/HFR37/HFR36) o su una scheda di memoria (solo HFR306).

Per caricare una tela salvata in precedenza

Nello schermo di decorazione:



* La videocamera utilizzerà i disegni a mano libera e i timbri salvati più di recente sulla memoria interna (solo HFR38/HFR37/HFR36) o su una scheda di memoria (solo HFR306).

Per utilizzare [Timbri animati]

- 1 Toccate [].
Appare la schermata [Timbri animati].
- 2 Toccate uno dei pulsanti di controllo.
- 3 Toccate un punto della tela in cui collocare il timbro animato selezionato. Alcuni timbri animati si possono anche trascinare in una posizione diversa.

Per utilizzare [Didascalie]

- 1 Toccate [].
Appare la schermata [Didascalie].

2 Toccate [Data] o [Ora].

Quando registrate una scena utilizzando Creatore storia potete anche selezionare [Titolo] (il titolo della storia) o [Scena storia] (la categoria).

3 Selezionate le impostazioni di testo desiderate e toccate [↶].

- Toccate [A] (testo bianco su sfondo scuro), [A] (testo bianco) o [A] (testo nero).

4 Toccate la didascalia e trascinatela nel punto desiderato.

Per utilizzare mix di immagini

Per utilizzare la funzione mix di immagini su una scheda di memoria, dovete prima collegarla a un computer e trasferirvi gli appositi dati dal CD-ROM LEGRIA fornito in dotazione.

Consultate *Informazioni sui file di immagine per la funzione mix di immagini* (📖 220).

Modalità operative:



1 Toccate [🖱️] per aprire lo schermo [Seleziona immagine].

2 Toccate [+] o [-] per selezionare un riquadro di mix di immagini diverso.

HFR38 / HFR37 / HFR36 Potete toccare una delle icone di memoria nella parte inferiore di schermata per leggere i riquadri di mix di immagini salvati su una memoria diversa (solo durante la registrazione su o la riproduzione di scene da una scheda di memoria).

3 Toccate [↶] per combinare il riquadro selezionato con il video live.

Decorazione delle scene durante la riproduzione

Modalità operative:



1 Dalla schermata [AVCHD Video] o dalla galleria riproducete la scena che desiderate decorare.



2 Toccate lo schermo per visualizzare i pulsanti di controllo della riproduzione.

3 Toccate [👉] per aprire lo schermo di decorazione.

4 Decorate la scena usando gli strumenti offerti dalla barra degli strumenti come descritto nella sezione precedente.

In modalità di riproduzione, le decorazioni non saranno salvate con la registrazione originale.

NOTE

- L'inizializzazione di una memoria cancellerà tutte le tele di disegno [Penne e timbri] e file di immagini previamente salvati. (HFR38 / HFR37 / HFR36 I riquadri di mix di immagini preinstallati nella memoria interna verranno ripristinati dopo l'inizializzazione.)
- Quando  ➤ [Decorazione automatica] è impostata su [ON Acceso], lo schermo di decorazione si apre automaticamente quando si ripone il pannello LCD con lo schermo LCD rivolto verso l'esterno.
- Non è possibile utilizzare contemporaneamente i timbri animati e le didascalie.
- HFR38 / HFR37 / HFR36 Quando  ➤ [Supporto reg. per video] è impostato su  (memoria interna), non potrete selezionare riquadri di mix di immagini salvati su una scheda di memoria.
- Il mix di immagini non è selezionabile durante la riproduzione né durante la conversione in definizione standard di una scena (solo  139; HFR38 / HFR37 / HFR36). Selezionare mix di immagini durante una pausa della riproduzione o prima di avviare la conversione.
- Per i filmati AVCHD le decorazioni appariranno nelle miniature delle scene nello schermo indice [AVCHD Video] e nella galleria. Per i filmati MP4, le decorazioni non appariranno nelle miniature.

Riproduzione delle storie dalla galleria

Potete riprodurre registrazioni effettuate utilizzando Creatore storia per riprodurle come un'unica avvincente storia video osservando l'ordine della sceneggiatura. Le scene normali e le scene di istantanee video registrate senza utilizzare Creatore storia compariranno nella galleria sotto [Non ordinate] o [Istantan. video]. Durante la riproduzione di storie della galleria, potete scegliere di riprodurre solo le scene classificate con un certo voto.

Modalità operative:



1 Aprite la galleria.



- 1 Aprite lo schermo [📖] Selezione indice (📖 58).
- 2 Spostate il dito verso destra o verso sinistra per selezionare una storia.
- 3 Tema della storia.
- 4 Storia selezionata (miniatura di grandi dimensioni davanti).
- 5 Titolo della storia (📖 86).
- 6 Informazioni sulla storia (numero di scene, tempo di riproduzione totale) e opzioni di modifica.
- 7 Elenco delle scene registrate nella storia selezionata.

2 Selezionate la storia che desiderate riprodurre.

Spostate il dito verso destra o sinistra per portare in primo piano la storia desiderata.

3 Selezionate il voto delle scene che desiderate riprodurre.

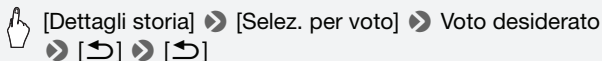

4 Toccate l'anteprima della storia per avviare la riproduzione.

- La riproduzione della storia completa inizierà dalla prima scena fino all'ultima. Al termine della riproduzione, la videocamera torna alla galleria.
- Durante la riproduzione di una storia che non sia [Non ordinata] o [Istantan. video], toccate lo schermo e poi [📖] per visualizzare la categoria della scena. Toccate la schermata e poi di nuovo [📖] per disattivare la visualizzazione per la scena della storia.
- I controlli di riproduzione sono gli stessi di quando si riproducono scene dallo schermo indice [AVCHD Video] o [MP4 Video] (📖 55).

! IMPORTANTE

- Quando l'indicatore ACCESS (accesso alla memoria) è acceso o lampeggia, osservate le seguenti precauzioni. In caso contrario, i dati potrebbero andare perduti in via permanente.
 - Non aprite il coperchio dell'alloggiamento per scheda.
 - Non scollegate la sorgente di alimentazione né spegnete la videocamera.
 - Non cambiate la modalità operativa della videocamera.

i NOTE

- Se la riproduzione di una scena nella galleria si interrompe, non sarà possibile farla ripartire dal punto in cui si è fermata. Alla riproduzione successiva, la storia si avvierà dall'inizio.

Votazione delle scene

È possibile assegnare un voto alle scene della storia immediatamente dopo la loro registrazione oppure durante la riproduzione. In seguito potrete selezionare più scene a cui è assegnato lo stesso voto, ad esempio per riprodurre o copiare solo le vostre scene preferite.

Valutazione di scene subito dopo la registrazione

Modalità operative:



1 Premete (HOME).

2 Attivate la funzione di votazione delle scene.

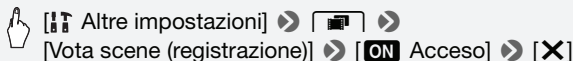

Per votare le scene

Subito dopo la registrazione di una scena, sullo schermo in basso appariranno dei pulsanti per la votazione. Toccate un pulsante di votazione per valutare la scena da una a tre stelle. Potete toccare [• • •] per lasciare la scena senza votazione o classificarla in una categoria diversa (ad esempio, pezzi tagliati).

Per disattivare la funzione di votazione delle scene

Quando appaiono i pulsanti di votazione dopo la registrazione di una scena, toccate [X] e poi [Spento]. In questo modo la scena attuale rimarrà senza votazione.

Votazione delle scene nell'elenco delle scene

Modalità operative:



- 1 Premete [HOME].
- 2 Aprite l'elenco delle scene della storia indice che contiene le scene da classificare con un voto.

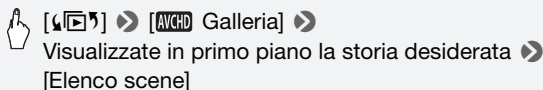

- 3 Nello schermo [Elenco scene], spostate il dito verso l'alto/il basso per selezionare la scena da classificare.
- 4 Toccate l'icona [▷] arancione a sinistra per aprire lo schermo [Modifica scena].
- 5 Toccate il pulsante di controllo del voto desiderato e toccate [↶] due volte per tornare alla galleria.

Votazione delle scene durante la riproduzione

Modalità operative:



- 1 Riproducete dalla galleria la storia che contiene le scene cui volete assegnare un voto.
- 2 Quando viene riprodotta la scena desiderata, mettete in pausa la riproduzione e assegnate il voto alla scena.



Toccate lo schermo ➤ [||] ➤ [Modifica] ➤ [Votazione]
➤ Votazione desiderata ➤ [X]

- 3 Toccate [▶] per riavviare la riproduzione e votare altre scene, oppure toccate [■] per tornare alla galleria.

Riproduzione con musica di sottofondo

Potete riprodurre filmati o presentazioni fotografiche utilizzando uno dei brani musicali forniti come sottofondo musicale.

Modalità operative:



Il CD-ROM LEGRIA in dotazione contiene 3 brani che potete utilizzare come sottofondo musicale. **HFR38** / **HFR37** / **HFR36**: I file musicali sono preinstallati nella memoria interna.

Potete combinare l'audio originale e il sottofondo musicale e regolare a piacimento il bilanciamento di mixaggio del sottofondo musicale.



PUNTI DA CONTROLLARE

- Per riprodurre scene o una presentazione di foto registrate sulla scheda di memoria è necessario collegare a un computer la scheda di memoria che contiene le registrazioni e trasferire previamente i brani musicali. Consultate la sezione NOTE (📖 83).

- 1 Premete **[HOME]** .
- 2 Aprite la galleria o lo schermo indice **[AVCHD Video]**.



- 3 Premete **[HOME]** .
- 4 Selezionate il brano musicale.

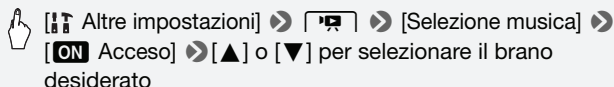

- 1 Selezionate il brano musicale desiderato.
 - 2 Regolate il bilanciamento del sottofondo musicale durante la riproduzione.
 - 3 Riproducete il sonoro originale (senza sottofondo musicale).
 - 4 Eliminate il brano selezionato.
 - 5 Ascoltate il brano musicale selezionato. Toccate di nuovo (■) per arrestare la riproduzione.
- 5 **Regolate il bilanciamento di mixaggio tra sonoro originario e musica di sottofondo.**
Toccate **[🔊]** (aumento del sonoro originario) o **[🎵]** (aumento della musica di sottofondo) o spostate il dito lungo la barra **[Bilanciamento musica]** per regolare a piacimento il bilanciamento del sottofondo musicale.
 - 6 **Toccate [X] e poi toccate una storia o scena per iniziare la riproduzione con la musica di sottofondo selezionata.**

Per regolare il bilanciamento del sottofondo musicale durante la riproduzione

- 1 Durante la riproduzione, toccate lo schermo per visualizzare i pulsanti di controllo della riproduzione.
- 2 Toccate [🎵] e spostate il dito lungo la barra [Bilanciamento musica] per regolare il bilanciamento preferito per il sottofondo musicale, quindi toccate [↩].

Per eliminare un brano

Nello schermo [Selezione musica], toccate [▲] o [▼] per selezionare il brano che desiderate eliminare.



[🗑] ➡ [Si]

! IMPORTANTE

- Se nelle vostre creazioni video desiderate utilizzare canzoni e brani musicali protetti da copyright, ricordate che la musica protetta da copyright non può essere utilizzata senza il permesso del detentore dei diritti, salvo nei casi permessi dalla legislazione vigente, quale potrebbe essere l'uso personale. Quando utilizzate dei file musicali, assicuratevi di farlo in osservanza delle relative leggi applicabili.

i NOTE

- Inizializzando una scheda di memoria, i file musicali eventualmente trasferiti sulla scheda verranno cancellati in via definitiva. (HFR38/HFR37/HFR36 I file musicali preinstallati nella memoria interna verranno ripristinati dopo l'inizializzazione.) Per trasferire sulla scheda di memoria collegata al computer i file musicali contenuti nel CD-ROM LEGRIA fornito:
 - Utenti Windows: rimuovete la scheda di memoria dalla videocamera, collegatevi a un computer e usate il software **VideoBrowser** (solo HFR38/HFR37/HFR36) o **Transfer Utility** (solo HFR306) fornito. Per ulteriori informazioni, consultate la Guida del software PIXELA fornito (file PDF).
 - Utenti Mac OS: rimuovete la scheda di memoria dalla videocamera e collegatevi a un computer. Usate Finder per trasferire sulla scheda di memoria collegata al computer i file musicali dalla cartella [MUSIC] nel CD-ROM LEGRIA fornito. Consultate *File musicali* (📖 220) in merito alla struttura delle cartelle della scheda di memoria.
- Trasferite i file musicali sulla scheda di memoria collegata al computer che contiene le registrazioni da riprodurre con sottofondo.

Copia e spostamento di scene nell'ambito di/tra storie

Le scene nella galleria possono essere copiate e spostate entro la stessa scena storia (categoria), tra scene storia della stessa storia e tra storie registrate nella stessa memoria.

Modalità operative:



- 1 **Aprire l'elenco delle scene della storia che contiene le scene da copiare o spostare.**



[] ➤ [AVCHD Galleria] ➤

Visualizzate in primo piano la storia desiderata ➤

[Elenco scene]

- 2 Nello schermo [Elenco scene], spostate il dito verso l'alto/il basso per selezionare la scena da copiare/spostare.
- 3 Toccate l'icona [] arancione a sinistra per aprire lo schermo [Modifica scena] e toccate [Copia] o [Sposta].
- 4 **Selezionate la destinazione.**

Spostate il dito a sinistra/destra per selezionare la storia desiderata e toccate l'anteprima corrispondente. Dopodiché, spostate il dito verso l'alto/il basso per selezionare la categoria desiderata e toccate l'icona [] arancione a sinistra. Infine spostate il dito verso l'alto/il basso per spostare la barra arancione all'interno della categoria per selezionare la posizione della scena.

- 5 **Copiate o spostate la scena.**



[Imposta]¹ ➤ [Si]² ➤ [OK]³ ➤ []

- ¹ Questo passo non è necessario per copiare o spostare una scena in una categoria scena storia che non contiene altre scene.
- ² Durante la copia di una scena, potete interrompere l'operazione in corso toccando [Stop].
- ³ Questa fase non è necessaria quando si sposta una scena.

NOTE

- Non potete copiare o spostare scene nelle due storie preesistenti, [Non ordinate] e [Istantan. video].

Selezione di un'immagine di anteprima della storia

Inizialmente l'immagine utilizzata come anteprima della storia è anche il primo fotogramma della prima scena della storia. Impostate la vostra scena preferita come anteprima che rappresenterà la storia nella galleria.

Modalità operative:



1 Aprite la galleria.



2 Selezionate la storia di cui desiderate modificare l'anteprima.

Spostate il dito verso destra o sinistra per portare in primo piano la storia desiderata.

3 Aprite lo schermo [Anteprima storia].

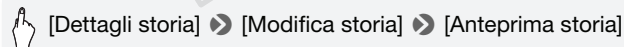

4 Individuate il fotogramma che desiderate utilizzare come anteprima della storia.

Sullo schermo appaiono i controlli della riproduzione ( 55). Eventualmente usate le modalità di riproduzione speciali (riproduzione veloce/lenta, inversione/avanzamento per fotogramma) per individuare l'immagine desiderata.

5 Toccate [Imposta] per modificare l'anteprima della storia.

6 Toccate [>] per tornare alla galleria.

Modifica del titolo di una storia

Quando create una storia, come titolo della storia sarà utilizzata la data corrente, ma è possibile modificare il titolo in un secondo momento. Il titolo può avere una lunghezza massima di 14 caratteri (i caratteri disponibili sono limitati). I titoli delle due storie preesistenti, [Non ordinate] e [Istantan. video] non possono essere modificati.

Modalità operative:



1 Aprite la galleria.



2 Selezionate la storia di cui desiderate modificare il titolo.

Spostate il dito verso destra o sinistra per portare in primo piano la storia desiderata.

3 Aprite lo schermo [Modifica titolo].



4 Usate la tastiera virtuale per cambiare il titolo.

5 Toccate [OK] ➤ [↶] ➤ [↷] per tornare alla galleria.



- 1 Alternate tra lettere e numeri/caratteri speciali.
- 2 Cambiate la posizione del cursore.
- 3 Eliminate il carattere alla sinistra del cursore (spaziatura indietro).
- 4 Blocco maiuscole. Quando è visualizzata la tastiera numerica è visualizzata [#%?] passa dal set 1 al set 2 dei caratteri speciali e viceversa.

i NOTE

- Per inserire i caratteri si consiglia di utilizzare il pennino fornito in dotazione.
- **HFR38 / HFR37 / HFR36** Quando si importano file con il software **VideoBrowser** fornito e si utilizza l'opzione per aggiungere e importare file musicali e video dalla galleria, alcuni caratteri speciali nel titolo della storia (/, \, <, >, :, *, ", |, ?) verranno sostituiti da una linea di separazione inferiore (_) nel nome del file.

Registrazione nella modalità manuale

Quando la videocamera è impostata sulla modalità **M**, avete completo accesso ai menu e potete regolare manualmente l'esposizione, la messa a fuoco, il bilanciamento del bianco e molte altre impostazioni. Tuttavia, anche in questa modalità la videocamera può assistervi nelle impostazioni. Utilizzando, ad esempio, programmi di registrazione per scene speciali (📖 94).

Modalità operative:



1 Premete **POWER** per accendere la videocamera.

- **HFR38/HFR37/HFR36** Per default, filmati e foto vengono registrati sulla memoria interna. Potete selezionare la memoria da utilizzare per la registrazione di filmati e foto (📖 39).
- Leggete la sezione **IMPORTANTE** (📖 47) prima di utilizzare una scheda Eye-Fi.

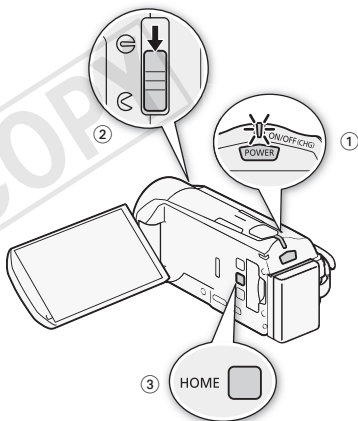

2 Aprite il copriobiettivo con il selettore.

3 Premete **HOME**.

Per cambiare lo standard di registrazione consultate *Registrazione* (📖 30).

4 Impostate la videocamera sulla modalità **M**.



[**AUTO** **M**] Modal. camcorder] ➤ [**M**] ➤ [**OK**]

5 Registrare filmati e foto.

La procedura è identica a quella utilizzata in modalità **AUTO** (📖 43).

! IMPORTANTE

- Per proteggere l'obiettivo, quando non state registrando filmati e quando non utilizzate la videocamera tenete il copriobiettivo chiuso.
- Quando l'indicatore ACCESS (accesso alla memoria) è acceso o lampeggia, osservate le seguenti precauzioni. In caso contrario, si rischia la perdita definitiva dei dati o il danneggiamento della memoria.
 - Non aprite il coperchio dell'alloggiamento per scheda.
 - Non scollegate la sorgente di alimentazione né spegnete la videocamera.
 - Non cambiate la modalità operativa della videocamera.
- Assicuratevi di salvare regolarmente le registrazioni (📖 125), in particolare quelle importanti. Canon declina ogni responsabilità per qualsiasi tipo di perdita o danneggiamento di dati.
- Se vi trovate nel campo di attività di una rete previamente configurata, le registrazioni su una scheda Eye-Fi verranno caricate automaticamente non appena la videocamera passa alla modalità di riproduzione. Verificate sempre che le schede Eye-Fi siano state approvate nella nazione/regione di utilizzo. Vedere inoltre *Utilizzo di una scheda Eye-Fi* (📖 144).

i NOTE

- Lo zoom, la funzione di avvio rapido, le modalità di risparmio energetico ecc. funzionano allo stesso modo sia nella modalità **M** che in quella **AUTO**. Per maggiori dettagli consultate *Modalità AUTO* (📖 43).
- Le foto non si possono registrare se è attivato lo zoom digitale (area azzurra sulla barra dello zoom) o quando si effettua la dissolvenza in apertura o in chiusura di una scena.

Visualizzazione dell'ultima scena registrata

Potete rivedere gli ultimi 4 secondi dell'ultima scena registrata con la videocamera senza passare alla modalità di riproduzione. Durante la visualizzazione della scena più recente, l'immagine verrà riprodotta senza sonoro.

Modalità operative:



 [FUNC.]  [Rivedi registrazione]

NOTE

- Dei filmati MP4 non sarà possibile vedere l'ultimo se dopo la registrazione è stata eseguita un'operazione come, ad esempio, aprire un menu.

Selezione della qualità video (modalità di registrazione)

La videocamera offre cinque modalità di registrazione per i filmati AVCHD e due per i filmati MP4. Dalla scelta della modalità di registrazione dipende la durata della registrazione disponibile sulla memoria. Per i filmati AVCHD, selezionate la modalità MXP o FXP per una migliore qualità e la modalità LP per tempi di registrazione più lunghi.

Per i filmati MP4 potete scegliere una o due velocità di bit. La velocità dei bit si riferisce alla quantità di informazioni registrate in 1 secondo di ripresa. Selezionate 4 Mbps per file più leggeri e caricamenti più veloci. Nella seguente tabella sono indicati i tempi di registrazione approssimativi.

Modalità operative:



1 Premete (HOME) .

2 Selezionate la modalità di registrazione.

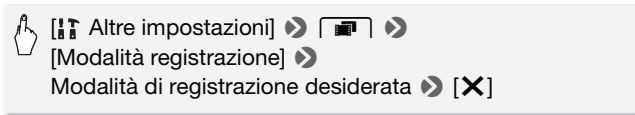

Per i filmati MP4 è possibile registrare una singola scena per 30 minuti senza interruzioni. L'icona **30min** in alto a sinistra serve a ricordarlo. Se il file raggiunge i 4 GB prima dei 30 minuti, la registrazione si arresterà.



NOTE

- Non è possibile salvare su dischi AVCHD i filmati registrati in modalità MXP. Utilizzate un registratore Blu-ray esterno per copiare i filmati MXP su dischi Blu-ray. **HFR38 / HFR37 / HFR36** In alternativa, potete usare il software **VideoBrowser** fornito per creare dischi AVCHD*.
- Per codificare i video, la videocamera utilizza una velocità di bit variabile (VBR) e perciò la durata effettiva di registrazione varierà in base al contenuto delle scene.
- Non è possibile creare dischi video con filmati MP4 riproducibili con lettori disponibili in commercio.

* Le scene MXP saranno convertite a una qualità dell'immagine simile a quella delle scene FXP.

Tempi approssimati di registrazione

◆ Valore predefinito

I filmati AVCHD in modalità MXP sono registrati con una risoluzione di 1920 x 1080. I filmati AVCHD girati con altre modalità di registrazione hanno una risoluzione 1440 x 1080. I filmati MP4 vengono registrati con una risoluzione di 1280 x 720.

Per i filmati AVCHD:

Modalità di registrazione →	MXP	FXP	XP+	SP◆	LP
Memoria ↓					
Scheda di memoria da 4 GB	20 min.	30 min.	40 min.	1 ora 10 min.	1 ora 30 min.
Scheda di memoria da 8 GB/ HFR37 / HFR36 Memoria interna ¹	40 min.	1 ora	1 ora 25 min.	2 ore 20 min.	3 ore
Scheda di memoria da 16 GB	1 ora 25 min.	2 ore 5 min.	2 ore 50 min.	4 ore 45 min.	6 ore 5 min.
Scheda di memoria da 32 GB/ HFR38 Memoria interna ¹	2 ore 55 min.	4 ore 10 min.	5 ore 45 min.	9 ore 35 min.	12 ore 15 min. ²

Per i filmati MP4:

Modalità di registrazione →	9 Mbps	4 Mbps
Memoria ↓		
Scheda di memoria da 4 GB	55 min.	2 ore 5 min.
Scheda di memoria da 8 GB/ HFR37 / HFR36 Memoria interna ¹	1 ora 50 min.	4 ore 10 min
Scheda di memoria da 16 GB	3 ore 50 min.	8 ore 25 min.
Scheda di memoria da 32 GB/ HFR38 Memoria interna ¹	7 ore 40 min.	16 ore 55 min.

¹ **HFR38**/**HFR37**/**HFR36** Al momento dell'acquisto, la memoria interna contiene circa 70 MB di file musicali (musica di sottofondo), 5 MB di file di immagini (fotogrammi di mix di immagini) e circa 2 MB di dati di gestione dei file.

² Una singola scena può essere registrata senza interruzioni per 12 ore; dopodiché la videocamera si arresterà per circa 3 secondi prima di riprendere la registrazione.

Selezione della velocità dei fotogrammi

Potete modificare la velocità dei fotogrammi (il numero di fotogrammi registrati al secondo) per variare l'aspetto del vostro filmato. Quando registrate dei filmati MP4, la velocità dei fotogrammi sarà [25P 25P].

Modalità operative:



1 Premete **HOME**.

2 Selezione della velocità dei fotogrammi.

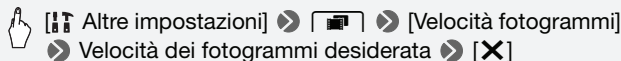

Opzioni (♦ Valore predefinito)

[**50i** **50i (Normale)**]♦ 50 campi al secondo, interlacciati. Velocità dei fotogrammi standard dei segnali TV analogici PAL.

[**PF25** **PF25**]** Riprese a 25 fotogrammi al secondo, progressivi*. Questa velocità di fotogramma dona alle registrazioni un tocco cinematografico. La registrazione nella modalità  ottimizza ulteriormente l'effetto.

* Registrato come 50i.

** Opzione di default per la modalità .

NOTE



- La velocità dei fotogrammi può essere impostata in modo indipendente per la modalità **M** e .

Programmi di registrazione per scene speciali e AE programmato

Selezionare un programma di registrazione per scene speciali permette, ad esempio, di registrare in ambienti con luce naturale intensa o di catturare le sfumature di un tramonto o di fuochi d'artificio. Oppure potete selezionare il programma di registrazione AE programmato (AE: autoesposizione). Con questo programma di registrazione, la videocamera regola automaticamente la velocità dell'otturatore e l'apertura mentre voi potrete pensare alle altre impostazioni.

Modalità operative:



 [FUNC.] ➤ [Prog. registraz.] ➤ [ SCN: Ritratto]* ➤
Programma di registrazione desiderato ➤ [ X]

* Per impostare il programma di registrazione AE programmato, selezionate [P AE programmato] e poi toccate [ X]. Il resto della procedura non è necessario.

Opzioni Valore predefinito

[ **SCN: Ritratto**]* La videocamera usa un'apertura larga per ottenere una messa a fuoco netta sul soggetto sfocando lo sfondo.



[ **SCN: Sport**] Per registrare eventi sportivi quali il tennis o il golf.



[ **SCN: Scena notturna**] Per registrare scene notturne con un disturbo ridotto.



[☃️ **SCN: Neve**] Per registrare sulla neve senza che il soggetto risulti sottoesposto.



[🏖️ **SCN: Spiaggia**] Per registrare su spiagge assolate senza che il soggetto risulti sottoesposto.



[🌅 **SCN: Tramonto**] Per registrare tramonti con colori profondi e vivaci.



[🌑 **SCN: Bassa luminosità**] Per registrare in condizioni di scarsa illuminazione.











[🔦 **SCN: Riflettore**] Per registrare scene illuminate con riflettori.



[🎆 **SCN: Fuochi artificiali**] Per registrare spettacoli pirotecnici.



NOTE

- [ SCN: Ritratto]/[ SCN: Sport]/[ SCN: Neve]/[ SCN: Spiaggia]: durante la riproduzione l'immagine potrebbe non apparire regolarmente.
- [ SCN: Ritratto]: all'aumentare della zoomata in avvicinamento (**T**) l'effetto sfocatura dello sfondo aumenta.
- [ SCN: Neve]/[ SCN: Spiaggia]: in giornate nuvolose o in luoghi ombreggiati il soggetto potrebbe risultare sovraesposto. Controllate l'immagine sullo schermo.
- [ SCN: Bassa luminosità]:
 - I soggetti in movimento potrebbero lasciare una traccia post-immagine.
 - La qualità dell'immagine potrebbe non essere buona come in altre modalità.
 - Sullo schermo possono apparire punti bianchi.
 - La messa a fuoco automatica potrebbe non funzionare bene come in altre modalità. In tal caso, eseguite la messa a fuoco manualmente.
- [ SCN: Fuochi artificiali]:
 - Si consiglia l'uso di un treppiede per evitare sfocature (dovute al movimento della videocamera).

Stabilizzazione avanzata dell'immagine

Lo stabilizzatore d'immagine riduce il mosso (dovuto al movimento della videocamera) per riprese belle e ferme. Selezionate la modalità di stabilizzazione dell'immagine a seconda delle condizioni di ripresa.

Modalità operative:





1 Premete **HOME** .

2 Selezionate la modalità IS.



Opzioni Valore predefinito)

 **Dinamico**  Compensa un alto grado di movimento della videocamera come, ad esempio, durante riprese fatte camminando ed è più efficace quanto più lo zoom è in grandangolo massimo.



 **Standard** Compensa in misura minore i movimenti della videocamera come, ad esempio, quelli durante riprese effettuate da fermi ed è adatta per riprendere scene in “stile naturale”.

 **Spento** Utilizzate questa impostazione quando la videocamera è montata su un treppiede.



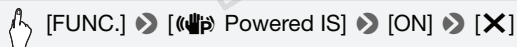

Powered IS

Potete usare Powered IS per rendere la stabilizzazione dell'immagine ancora più potente. Powered IS è efficace al meglio quando si effettuano riprese da fermi e zoomate su soggetti in lontananza secondo rapporti di zoom elevati (quanto più prossimi al teleobiettivo massimo). Tenendo il pannello LCD con la mano sinistra potrete riprendere con maggiore stabilità.



- Il pulsante di controllo personalizzato ( 178) è impostato su  Powered IS] per default.

NOTE

- Se la videocamera viene mossa eccessivamente, lo stabilizzatore d'immagine potrebbe non riuscire a compensare dovutamente.
-  Dinamico] è disponibile solo se [Tipo zoom] è impostato su  32x Ottico].
- Per riprese panoramiche e continue, quando puntate la videocamera da una direzione all'altra o la inclinate verso il basso o verso l'alto, si consiglia di impostare la modalità IS su  Dinamico] o  Standard].

Preregistrazione

La videocamera comincerà a registrare 3 secondi prima che venga premuto **[START/STOP]**, permettendovi di non lasciarvi sfuggire importanti occasioni di ripresa. Ciò si rivela particolarmente utile quando è difficile prevedere il momento di avvio della registrazione.

Modalità operative:



1 Attivazione della funzione di pre-registrazione.

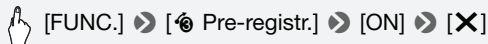

- appare sullo schermo.
- Ripetete, selezionando **[OFF]**, per disattivare la preregistrazione.

2 Premete **[START/STOP]**.

La scena registrata sulla memoria partirà 3 secondi prima che **[START/STOP]** venga premuto.

NOTE

- Se premete **[START/STOP]** senza che siano trascorsi 3 secondi dall'attivazione della preregistrazione o dal termine della registrazione precedente, la videocamera non registrerà esattamente i 3 secondi precedenti.
- Le seguenti operazioni disattivano la funzione di preregistrazione:
 - Mancato azionamento della videocamera per 5 minuti.
 - Modifica della modalità operativa.
 - Premere **[VIDEO SNAP]**.
 - Apertura dello schermo di decorazione.
 - Chiudere il pannello LCD per mettere la videocamera in modalità di attesa.
 - Toccare uno dei seguenti pulsanti nel pannello [Funzioni principali]: **[Prog. registraz.]**, **[Bilanc. bianco]**, **[Dissolvenze]**, **[Decorazione]** o **[Rivedi registrazione]**.
 - Aprire i menu **[Altre impostazioni]**.

Rilevamento del viso

La videocamera è in grado di rilevare automaticamente il viso dei soggetti e utilizzare queste informazioni per scegliere le impostazioni ottimali e ottenere splendidi video e foto.

Modalità operative:



* Il rilevamento del viso è sempre attivato in modalità **AUTO**.

PUNTI DA CONTROLLARE

- Selezionate un programma di registrazione che non sia [🌃 SCN: Scena notturna], [🌑 SCN: Bassa luminosità] o [🌸 SCN: Fuochi artificiali].

Il rilevamento del viso è attivato per default. Se la funzione è stata spenta, eseguite la seguente procedura per accenderla.

1 **Premete** **(HOME)**.

2 **Attivate il rilevamento del viso.**



Per selezionare il soggetto principale

Se vi è più di una persona nell'immagine, la videocamera seleziona automaticamente una persona che determina essere il soggetto principale. Il soggetto principale viene indicato con un riquadro bianco per il rilevamento e la videocamera ottimizzerà le impostazioni per quella persona. Gli altri visi verranno indicati con riquadri grigi.

Per ottimizzare le impostazioni della videocamera per una persona diversa con la funzione Touch & Track, toccatene il viso sullo schermo a sfioramento.

Soggetto principale



NOTE

- La videocamera potrebbe rilevare per sbaglio visi di soggetti non umani. In questo caso disattivate il rilevamento del viso.
- A volte i visi potrebbero non venire rilevati correttamente. Esempi tipici includono:
 - Visi molto piccoli, grandi, scuri o luminosi rispetto all'immagine generale.
 - Visi di profilo, in diagonale o parzialmente nascosti.
- Il rilevamento del viso non può essere utilizzato quando la velocità dell'otturatore utilizzata è inferiore a 1/25 o quando lo zoom digitale è attivato a più di 144x.
- Quando il rilevamento del viso è attivato, la velocità dell'otturatore più lenta utilizzata dalla videocamera è 1/25.

Touch & Track

Quando si riprende un gruppo di persone con la funzione di rilevamento del viso, la videocamera rileverà automaticamente come soggetto principale una delle persone. La funzione Touch & Track vi consente di tenere sempre a fuoco e ottimizzare le impostazioni per una persona diversa. Potete utilizzare Touch & Track per tenere a fuoco anche altri tipi di soggetti in movimento, ad esempio animali o veicoli.

Modalità operative:



1 Assicuratevi che il rilevamento del viso sia attivato (📖 99).

Il rilevamento del viso è sempre attivato in modalità **AUTO**.

2 Puntate la videocamera su un soggetto in movimento e toccatelo sullo schermo a sfioramento.

- Un doppio riquadro bianco apparirà intorno al soggetto e lo seguirà mentre si muove.
- Toccate [Annulla ] per rimuovere il riquadro e annullare il puntamento.

NOTE

- Se toccate un punto del soggetto con un colore o una caratteristica unica e diversa dagli altri, sarà più facile seguirlo. Se è però presente un altro soggetto nelle vicinanze con caratteristiche simili a quelle del soggetto selezionato, è possibile che la videocamera segua il soggetto sbagliato. Toccate nuovamente lo schermo per selezionare il soggetto desiderato.
- In certi casi, il Touch & Track potrebbe non riuscire a seguire il soggetto. Esempi tipici includono:
 - Soggetti molto piccoli o molto grandi rispetto all'immagine generale.
 - Soggetti che si confondono facilmente con lo sfondo.
 - Soggetti con contrasto insufficiente.
 - Soggetti in rapido movimento.
 - Quando si riprende al chiuso senza una luminosità sufficiente.

Dissolvenze

La videocamera offre due effetti di transizione professionali per dissolvenza in apertura o dissolvenza in chiusura. Potete scegliere di attivare la dissolvenza solo una volta oppure ogni volta che iniziate o arrestate una registrazione.

Modalità operative:

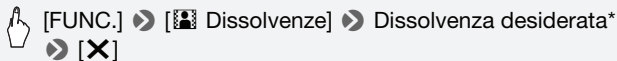



* Potete visualizzare sullo schermo l'anteprima dell'effetto di transizione.

- L'icona della dissolvenza selezionata diventa verde.

Dissolvenza in apertura/chiusura

Premete **START/STOP** nella modalità di pausa di registrazione (●||) per iniziare a registrare con una dissolvenza. Premete **START/STOP** durante la registrazione (●) per dissolvere in chiusura e sospendere la registrazione.

NOTE

- Quando si applica una dissolvenza, l'effetto non riguarda soltanto l'immagine ma anche il suono.
- Il dissolvenze non possono essere utilizzate nei seguenti casi:
 - Quando si usa il filtro cinematografico [Vecchi film] nella modalità .
 - Nella registrazione di scene con decorazioni.
 - Nella registrazione di scene con istantanee video.
 - Quando è attivata la funzione di preregistrazione.
- Potete selezionare se dissolvere da/a uno schermo nero o uno schermo bianco impostando opportunamente l'opzione   [Impostazione dissolvenza].

Regolazione manuale dell'esposizione

A volte i soggetti retroilluminati possono apparire troppo scuri (sottoesposti) oppure i soggetti esposti a luci troppo forti possono apparire troppo luminosi o sgargianti (sovraesposti). Per correggere ciò potete regolare l'esposizione manualmente o utilizzare la funzione Touch AE per impostare automaticamente l'esposizione ottimale per il soggetto selezionato. Questo risulta comodo quando la luminosità del soggetto che si desidera riprendere è notevolmente più chiara/scura della luminosità generale dell'immagine.

Modalità operative:



PUNTI DA CONTROLLARE

- Selezionate un programma di registrazione che non sia [🌸 SCN: Fuochi artificiali].

1 Aprite lo schermo di regolazione dell'esposizione.



2 Toccate un soggetto che appare all'interno del riquadro .

- Il segno Touch AE () lampeggerà e l'esposizione verrà regolata automaticamente in modo che l'area toccata abbia l'esposizione corretta. Potete regolare ulteriormente e manualmente l'esposizione come necessario.
- Potete toccare [M] invece di regolare manualmente l'esposizione senza attivare la funzione Touch AE.
- Appare la ghiera della regolazione manuale e il valore di regolazione è impostato su ± 0 .
- Toccate di nuovo [M] per riportare la videocamera all'esposizione automatica.







3 Toccate [] o [] oppure spostate il dito lungo la ghiera per impostare il valore di regolazione dell'esposizione.

La gamma di regolazione potrebbe variare a seconda della luminosità iniziale dell'immagine e alcuni valori potrebbero essere ombreggiati.

4 Toccate [] per bloccare l'esposizione sul valore selezionato.

Durante il blocco dell'esposizione,  e il valore di regolazione dell'esposizione selezionato appariranno sullo schermo.

NOTE

- Se il programma di registrazione viene cambiato durante il blocco dell'esposizione, la videocamera tornerà automaticamente all'esposizione automatica.
- Quando la sorgente luminosa dietro ai soggetti è molto forte, la videocamera regola automaticamente la retroilluminazione*. Potete disattivare la correzione automatica della retroilluminazione con l'impostazione [] ➔ [Corr. Auto retroilluminaz.]. Si noti che la correzione automatica della retroilluminazione non è disponibile nei casi sottoindicati.
 - Nella modalità [], quando utilizzate un filtro cinematografico diverso da [Cinema normale].
 - Quando si utilizza il programma di registrazione [] SCN: Scena notturna], [] SCN: Neve], [] SCN: Spiaggia], [] SCN: Tramonto] o [] SCN: Riflettore].

* Tranne che in modalità [] quando utilizzate un filtro cinematografico diverso da [Cinema normale].

Regolazione messa a fuoco manuale

La messa a fuoco automatica potrebbe risultare difficoltosa con i seguenti tipi di soggetto. In tal caso eseguite la messa a fuoco manualmente.

- Superfici riflettenti
- Soggetti in rapido movimento
- Soggetti con poco contrasto o senza righe verticali
- Attraverso vetri bagnati
- Scene notturne

Modalità operative:



PUNTI DA CONTROLLARE

- Regolate lo zoom prima di avviare la procedura.

1 Aprite lo schermo di messa a fuoco manuale.





[FUNC.] ➤ [⦿ Fuoco]

2 Toccate un soggetto che appare all'interno del riquadro ⦿.

- Il segno Touch AF (⦿) lampeggerà e la distanza di messa a fuoco verrà regolata automaticamente. Potete regolare ulteriormente e manualmente la messa a fuoco come necessario.
- Potete toccare [MF] invece di regolare manualmente la messa a fuoco senza attivare la funzione Touch AF.
- Appaiono i controlli della messa a fuoco manuale.
- Toccate di nuovo [MF] per riportare la videocamera alla messa a fuoco automatica.

3 Toccate e tenete premuto [▲] o [👤] per regolare la messa a fuoco.

- Il centro dello schermo verrà ingrandito per agevolare la messa a fuoco. Potete anche disattivare questa funzione con l'impostazione  [Assistenza fuoco].
- La distanza di messa a fuoco visualizzata verrà modificata man mano che regolate la messa a fuoco. La distanza di messa a fuoco verrà visualizzata per circa 2 secondi. Potete cambiare le unità utilizzate per la visualizzazione distanza con l'impostazione  [Unità di lunghezza].
- Se desiderate mettere a fuoco un soggetto lontano, ad esempio montagne o fuochi d'artificio, toccate e tenete premuto [▲] finché la distanza di messa a fuoco non diventa ∞.

4 Toccate [X] per bloccare la messa a fuoco alla distanza selezionata.

Durante la messa a fuoco manuale, [MF] apparirà sullo schermo.

NOTE

- Con la messa a fuoco manuale, toccando un punto all'interno del riquadro potete attivare la funzione Touch AF e l'autofocus su un soggetto.

Telemacro

Telemacro consente alla videocamera di effettuare la messa a fuoco a minore distanza (fino a 50 cm dal soggetto a teleobiettivo massimo), per le riprese ravvicinate di soggetti di dimensioni ridotte, quali fiori o insetti. Questa funzione inoltre aggiunge una morbida messa a fuoco sullo sfondo, in modo che il soggetto sembri più grande e risalti maggiormente.



Modalità operative:



* Nella modalità **AUTO**, telemacro viene attivato automaticamente effettuando una zoomata in avvicinamento fino a teleobiettivo massimo e per eseguire riprese ravvicinate del soggetto.

PUNTI DA CONTROLLARE

- Selezionate un programma di registrazione che non sia [☀ SCN: Fuochi artificiali].

 [FUNC.] ➤ [ZOOM] ➤ []* (telemacro) ➤ [X]

* Toccate di nuovo per disattivare la funzione telemacro.

- La telecamera regola automaticamente lo zoom sul teleobiettivo massimo.

NOTE

- Le seguenti operazioni disattivano la funzione telemacro:
 - Spegnere la videocamera.
 - Premere [].
 - Impostare la videocamera sulla modalità **AUTO**.
 - Zoomare in allontanamento andando verso **W** (grandangolo).
 - Selezionare il programma di registrazione [☀ SCN: Fuochi artificiali].
- Telemacro non può essere attivato/disattivato durante le registrazioni.

Bilanciamento del bianco

La funzione di bilanciamento del bianco aiuta a riprodurre accuratamente i colori in varie condizioni di luminosità in modo che gli oggetti bianchi appaiano veramente bianchi nelle registrazioni.

Modalità operative:



PUNTI DA CONTROLLARE

- Impostate il programma di registrazione su [P AE programmato].

 [FUNC.] ➤ [WB Bilanc. bianco] ➤ Opzione desiderata* ➤ [X]





* Quando selezionate [ WB person.], impostate il bilanciamento del bianco personalizzato secondo la seguente procedura prima di toccare [X].

Per impostare il bilanciamento personalizzato del bianco



Puntate la videocamera su un oggetto bianco al fine di riempire l'intero schermo, quindi toccate [Imposta WB].

Al termine della regolazione,  smette di lampeggiare e scompare. La videocamera manterrà il bilanciamento del bianco personalizzato anche se viene spenta.

Opzioni Valore predefinito)

- [ **Automatico**]  La videocamera imposta automaticamente il bilanciamento del bianco per colori dall'aspetto naturale.
- [ **Luce diurna**] Per registrare all'aperto.
- [ **Tungsteno**] Per registrazioni con illuminazione fluorescente al tungsteno oppure del tipo a tungsteno (a 3 lunghezze d'onda).
- [ **WB person.**] L'impostazione personalizzata del bilanciamento del bianco serve a mantenere i soggetti bianchi anche con illuminazione a colori.

NOTE

- **Quando selezionate il bilanciamento personalizzato del bianco:**
 - Impostate [Tipo zoom] ( 50) su [ Ottico].
 - Ripristinate il bilanciamento del bianco se cambiate posizione o se l'illuminazione o altre condizioni cambiano.
 - A seconda della sorgente di luce, l'indicazione  potrebbe continuare a lampeggiare. Il risultato dell'operazione sarà comunque migliore che con [AWB Automatico].
- Il bilanciamento personalizzato del bianco può fornire migliori risultati nei seguenti casi:
 - Condizioni di luce variabile
 - Riprese ravvicinate
 - Soggetti monocromatici (cielo, mare o foreste)
 - Con lampade al mercurio, alcune luci fluorescenti e LED

Autoscatto

Modalità operative:



* Solo per i filmati.

- 1 Premete **[HOME]**.
- 2 Attivate l'autoscatto.



- ☺ appare sullo schermo.
- Ripetete, selezionando **[OFF]** Spento], per spegnere l'autoscatto.

Filmati: nella modalità di pausa di registrazione premete **[START/STOP]**.

La videocamera avvia la registrazione al trascorrere dei 10 secondi del conto alla rovescia*. Il conto alla rovescia appare sullo schermo.

Foto: nella modalità di pausa di registrazione, toccate **[PHOTO]**.

- Al trascorrere dei 10 secondi del conto alla rovescia la videocamera registra l'immagine fissa. Il conto alla rovescia appare sullo schermo.
- Non potete registrare immagini fisse quando la videocamera è impostata sulla modalità .

NOTE

- Effettuare una delle seguenti operazioni dopo che il conto alla rovescia è partito comporterà l'annullamento dell'autoscatto.
 - Premere **[START/STOP]**, durante la registrazione di filmati.
 - Toccare **[PHOTO]**, quando si registrano delle foto.
 - Spegnere la videocamera.
 - Cambiare la modalità operativa della videocamera.
 - Chiudere il pannello LCD per mettere la videocamera in modalità di attesa.

Livello di registrazione audio

Potete regolare il livello di registrazione audio del microfono incorporato. Potete visualizzare l'indicatore del livello audio durante la registrazione.

Modalità operative:



Regolazione manuale del livello di registrazione audio

1 Aprite lo schermo di regolazione manuale del livello di registrazione audio.

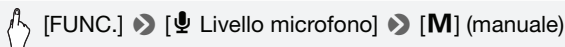

- L'indicatore del livello audio e l'attuale livello di registrazione audio appariranno sullo schermo.
- Toccate **[A]** (automatico) per far tornare la videocamera ai livelli di registrazione audio automatici.

Regolazione manuale del livello audio





2 Toccate e tenete premuto **[◀]** o **[▶]** per regolare il livello di registrazione audio come necessario.

Di norma, regolate il livello di registrazione audio in modo che l'ago del livello audio superi raramente il punto -12 dB (area gialla).

3 Toccate **[X]** per bloccare il livello di registrazione audio al livello attuale.

Visualizzazione dell'indicatore del livello audio



Di norma, l'indicatore del livello audio viene visualizzato solo dopo l'attivazione della regolazione manuale del livello di registrazione audio. Potete tuttavia scegliere di visualizzarlo anche se il livello audio è regolato automaticamente.

 [FUNC.] ➤ [ Livello microfono] ➤ [A] (automatico) ➤ [Livello audio] ➤ [

NOTE

- Se l'indicatore del livello audio raggiunge il punto rosso (0 dB), il sonoro potrebbe risultare distorto.
- Se il livello audio è troppo alto e l'audio risulta distorto, attivate l'attenuatore del microfono con l'impostazione [] ➤ [Attenuatore microfono].
- Si consiglia di usare delle cuffie per controllare il livello del sonoro durante la regolazione del livello di registrazione audio o quando l'attenuatore del microfono è attivato.

Uso delle cuffie





Utilizzate le cuffie per riprodurre o controllare il livello audio durante la registrazione. Le cuffie sono collegate al terminale AV OUT/ utilizzato anche per l'emissione audio/video. Prima di collegare le cuffie, osservate la seguente procedura per modificare la funzione del terminale da uscita AV a uscita  (cuffie).

Modalità operative:



1 Premete  .

2 Modificate la funzione del terminale impostandola su uscita cuffie.

 [ Altre impostazioni] ➤ [] ➤ [AV/Cuffie] ➤ [ Cuffie] ➤ [

3 Collegate le cuffie al terminale AV OUT/🔊.

4 Regolate il volume secondo le esigenze.



 [Volume] ➤ [🔊] o [🔊🔊]* per regolare il volume ➤ [X]

* È anche possibile spostare il dito lungo la barra [Cuffie].

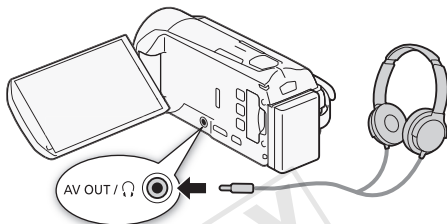
- 🔊 appare sullo schermo.



Per regolare il volume durante la riproduzione

Nella modalità  e  durante la riproduzione di una presentazione, regolate il volume delle cuffie come quando regolate il volume dell'altoparlante ( 55, 119).

IMPORTANTE

- Quando utilizzate le cuffie assicuratevi di abbassare il volume a un livello adatto.
- Non collegate le cuffie al terminale AV OUT/🔊 se l'icona 🔊 non è visibile sullo schermo. Il rumore emesso in casi come questo potrebbe danneggiare l'udito.

NOTE

- Utilizzate cuffie disponibili in commercio con un minijack di Ø 3,5 mm e un cavo non più lungo di 3 m.
- Anche se [AV/Cuffie] è stato impostato su [🔊 Cuffie] in una modalità di riproduzione, la funzione del terminale AV OUT/🔊 tornerà automaticamente all'emissione AV quando la videocamera viene spenta.

Cattura di foto e di scene istantanee video da un filmato

Da una scena registrata potete catturare scene istantanee video o foto. Ad esempio, potreste voler stampare foto da video registrati durante una festa o creare un piccolo filmato usando scene istantanee video tratte dai momenti salienti di un avvenimento.

Modalità operative:



Cattura di una scena istantanea video

1 Riproducete la scena o la storia da cui desiderate catturare la scena con istantanee video.

2 Premete [START/STOP] per catturare la scena istantanea video.

La videocamera cattura la scena istantanea video per circa 4 secondi (il riquadro blu funge da barra di progressione) e poi torna automaticamente nella modalità di pausa di riproduzione. Potete modificare la lunghezza delle scene con istantanee video da catturare da 2 a 8 secondi con l'impostazione [] [▶] [Lungh. istantanee video].

3 Toccate [■] per arrestare la riproduzione.

NOTE

- Le scene istantanee video si possono catturare solo durante la riproduzione; non è possibile catturarle durante la modalità di pausa di riproduzione.
- Le scene istantanee video catturate vengono salvate sulla stessa memoria che contiene la scena madre.
- Non è possibile catturare scene istantanee dai seguenti tipi di scene.
 - Scene di durata inferiore a 1 secondo
 - **HFR38/HFR37/HFR36** Scene editate con il software **VideoBrowser** fornito in dotazione e poi ritrasferite su una scheda di memoria collegata a un computer.
- Quando la scena originaria è un'istantanea video, potrebbe non essere possibile catturarne un'altra a seconda della lunghezza della scena e della relativa lunghezza selezionata.
- Avviando la cattura di una scena istantanea a meno di 1 secondo dalla fine, la cattura comincerà dall'inizio della scena successiva.
- Durante la riproduzione di scene istantanee catturate da un filmato registrato precedentemente si possono verificare anomalie nell'immagine/sonoro nel punto in cui la riproduzione passa a una nuova scena.

Cattura di foto

Le dimensioni delle immagini fisse catturate saranno 1920x1080 e non sono modificabili.

Leggete la sezione **IMPORTANTE** prima di utilizzare una scheda Eye-Fi.

- 1 Riproducete la scena o la storia da cui desiderate catturare la foto.
- 2 Interrompete la riproduzione nel punto che volete catturare.
- 3 Toccate [PHOTO].
- 4 Toccate lo schermo, quindi toccate [■] per interrompere la riproduzione.

IMPORTANTE

- Se siete entro una rete configurata quando scattate foto su una scheda Eye-Fi, le foto saranno caricate automaticamente. Verificate sempre che le schede Eye-Fi siano state approvate nella nazione/regione di utilizzo. Vedere inoltre *Utilizzo di una scheda Eye-Fi* (📖 144).

NOTE

- Il codice dati delle immagini fisse riflette la data e l'ora della registrazione della scena originale.
- Le immagini fisse catturate da una scena con rapidi movimenti possono risultare sfocate.
- Le immagini fisse verranno registrate sulla memoria selezionata per la registrazione di immagini.

Suddivisione delle scene

Potete suddividere delle scene per tenerne le parti migliori e tagliare il resto in seguito.

Modalità operative:



- 1 Riproducete la scena che desiderate dividere.
- 2 Sospendete la riproduzione nel punto in cui desiderate suddividere la scena.

3 Aprite lo schermo per la suddivisione delle scene.

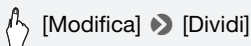

4 Portate la scena ad un punto preciso, se necessario.

Sullo schermo appaiono i controlli della riproduzione (📖 55).
Eventualmente usate modalità di riproduzione speciali (riproduzione veloce, inversione/avanzamento per fotogramma) per individuare il punto desiderato.

5 Suddividete la scena.

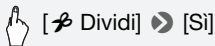

- Il video dal punto in cui è stato suddiviso fino alla fine della scena apparirà nello schermo indice come nuova scena.

i NOTE

- Mentre si compie un avanzamento/inversione di fotogrammi durante la suddivisione di scene, l'intervallo tra i fotogrammi sarà di circa 0,5 secondi.
- Se non è possibile suddividere la scena nel punto in cui è stata sospesa la riproduzione, avanzate/tornate indietro di un fotogramma e procedete alla suddivisione.
- Durante la riproduzione di una scena suddivisa, potrebbero verificarsi anomalie di immagine/sonoro nel punto in cui è stata tagliata.
- Le seguenti scene non possono essere suddivise:
 - Scene con istantanee video e altre scene troppo brevi (meno di 3 secondi).
 - **HFR38/HFR37/HFR36** Scene editate con il software **VideoBrowser** fornito in dotazione e poi ritrasferite su una scheda di memoria collegata a un computer.
- Le scene non possono essere suddivise a 1 secondo dall'inizio o dalla fine.



Immagini fisse

Consultate questo capitolo per informazioni su come visualizzare le foto e altre operazioni correlate alle foto.

Visualizzazione delle foto

Modalità operative:



1 Premete .

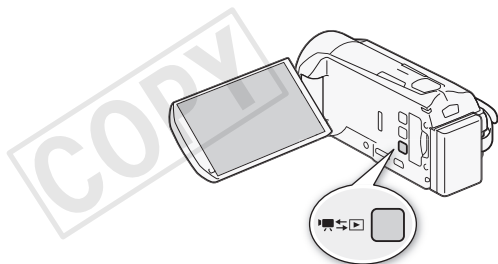

2 Se non viene visualizzato, aprite lo schermo indice [ Foto].

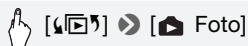

3 Cercate la foto che desiderate riprodurre.

Spostate la leva dello zoom verso **W** per mostrare 15 foto per pagina; spostatela verso **T** per mostrare 6 foto per pagina.



- 1 Aprite lo schermo [📷] Selezione indice] (📖 58).
- 2 Lettura della memoria in corso.
- 3 Muovete il dito verso sinistra/destra per vedere la pagina indice successiva/precedente*.
- 4 Visualizzate la pagina indice successiva/precedente.

* Mentre si sfogliano le pagine indice, per alcuni secondi in basso sullo schermo appare una barra di scorrimento più grande. Quando vi sono molte foto potrebbe essere più conveniente spostare il dito lungo la barra di scorrimento.

4 Toccate la foto che desiderate visualizzare.

- La foto viene visualizzata come foto singola.
- Spostate il dito a sinistra/destra per scorrere le foto una alla volta.

Per tornare allo schermo indice dalla visualizzazione di una singola foto

- 1 Toccate lo schermo per visualizzare i pulsanti di controllo della riproduzione.
- 2 Toccate [📷].



Funzione di salto immagini

Se avete scattato molte foto, potete facilmente scorrerle utilizzando la barra di scorrimento.

- 1 Toccate lo schermo per visualizzare i pulsanti di controllo della riproduzione.

2 Sfogliate le foto utilizzando la barra di scorrimento.



[] ➤ Muovete il dito verso sinistra/destra lungo la barra di scorrimento ➤ []

! IMPORTANTE

- Quando l'indicatore ACCESS (accesso alla memoria) è acceso o lampeggia, osservate le seguenti precauzioni. In caso contrario, i dati potrebbero andare perduti in via permanente.
 - Non aprite il coperchio dell'alloggiamento per scheda.
 - Non scollegate la sorgente di alimentazione né spegnete la videocamera.
 - Non cambiate la modalità operativa della videocamera.
- Anche se li trasferite su una scheda di memoria collegata al computer, i seguenti file di immagine potrebbero non essere visualizzati correttamente usando la videocamera.
 - Immagini non registrate con questa videocamera.
 - Immagini modificate su un computer.
 - Immagini il cui nome del file è stato cambiato.

Eliminazione di foto

Le immagini che non desiderate più tenere possono essere eliminate.

Modalità operative:



Eliminazione di un'immagine singola

- 1 Nella visualizzazione di una singola foto, selezionate la foto che desiderate eliminare.
- 2 Toccate lo schermo per visualizzare i pulsanti di controllo della riproduzione.
- 3 Eliminate la foto.



[Modifica] ➤ [Elimina] ➤ [ Continua] ➤ [Si]

- 4 Spostate il dito a sinistra/destra per selezionare un'altra foto da eliminare o toccate [X].

Eliminazione di immagini fisse dallo schermo indice

- 1 Aprite lo schermo indice [Foto].

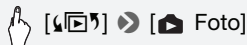

- 2 Eliminate le foto.

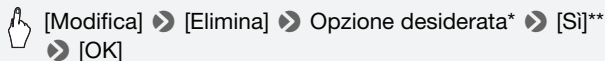

- * Quando selezionate [Seleziona], osservate la procedura seguente per selezionare le singole foto da eliminare prima di toccare [Si].
- **Toccate [Stop] per interrompere l'operazione mentre è in corso. Alcune immagini, tuttavia, verranno comunque cancellate.

Per selezionare foto singole

- 1 Toccate le foto individuali che desiderate eliminare.

- Il segno ✓ comparirà sulle foto toccate. Il numero complessivo di scene selezionate registrate in tale data appare accanto all'icona .
- Per rimuovere il segno da una foto selezionata, toccatela. Per rimuovere tutti i contrassegni contemporaneamente, toccate [Rimuovi tutto] ➤ [Si].

- 2 Dopo aver selezionato le foto desiderate, toccate [OK].

Opzioni

[Seleziona] Seleziona le singole foto da eliminare.

[Tutte le immagini] Elimina tutte le foto.

! IMPORTANTE

- Fate molta attenzione quando cancellate delle immagini. Le immagini eliminate, infatti, non possono più essere recuperate.
- Con questa videocamera non è possibile eliminare immagini protette con altri dispositivi e poi trasferite su una scheda di memoria collegata a un computer.

Presentazione

Potete avviare una presentazione di tutte le foto e anche abbinarvi un brano musicale.

Modalità operative:



- 1 Aprite lo schermo indice [📷 Foto].

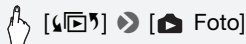

- 2 Selezionate il brano da utilizzare durante la riproduzione della presentazione di foto.

Seguite le fasi 3 e 4 di *Riproduzione con musica di sottofondo* (📖 82).

- 3 Toccate la foto che aprirà la presentazione per visualizzarla come foto singola.
- 4 Toccate lo schermo per visualizzare i pulsanti di controllo della riproduzione, poi toccate [▶] per riprodurre la presentazione impostata sul brano musicale selezionato.

Durante la presentazione delle foto

- Toccate lo schermo e spostate il dito verso sinistra o destra lungo la barra del volume per regolare il volume.
- Toccate lo schermo, quindi toccate [||] per interrompere la presentazione.

Per modificare gli effetti di transizione della presentazione

- 1 Premete [HOME].
- 2 Selezione l'effetto di transizione.

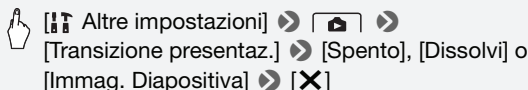



Connessioni esterne

Questo capitolo spiega come collegare la videocamera ad apparecchi esterni quali TV, videoregistratori o computer.

HFR38 / HFR37 / HFR36 Potete anche usare le comode funzioni Wi-Fi offerte dalla videocamera (📖 146).

Terminali sulla videocamera

Aprire il pannello LCD per accedere ai terminali della videocamera.

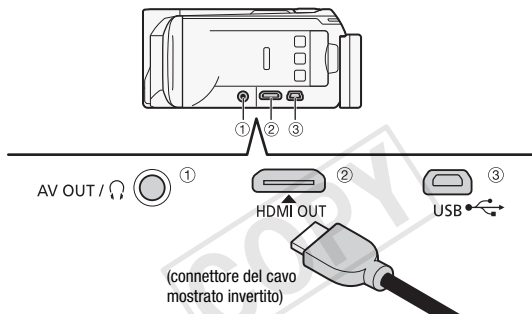

- ① Terminale AV OUT /
- ② Terminale HDMI OUT*

Il terminale HDMI OUT rende possibile un collegamento digitale di eccezionale qualità che unisce audio e video in un unico cavo, molto pratico. Questo terminale è un mini ingresso HDMI. Se utilizzate un cavo HDMI acquistato, assicuratevi che faccia parte dei tipi da A a C.

- ③ Terminale USB

Questo terminale è un mini ingresso AB. Potete utilizzare il cavo USB fornito in dotazione per collegarvi a un computer o ad altri apparecchi digitali con ricettacoli standard A oppure usare l'adattatore USB UA-100 opzionale per collegarvi a un disco rigido esterno o altre memorie secondarie con un cavo standard A (**HFR38 / HFR37 / HFR36** solamente).

* Quando collegate un cavo HDMI alla videocamera, assicuratevi che i triangoli sullo spinotto del cavo e quelli sul terminale della videocamera siano allineati.

Diagrammi di connessione

Nei seguenti diagrammi di connessione, a sinistra sono indicati i terminali della videocamera e a destra (come riferimento) un esempio di terminali su un dispositivo collegato.

Collegamento 1

HDMI

Tipo: digitale • Qualità: alta definizione • Solo uscita

Collegate a una TV ad alta definizione (HDTV) con un ingresso HDMI. Se la vostra HDTV supporta l'HDMI-CEC, potete attivarlo con l'impostazione [] ➤ [Controllo HDMI]. Potete controllare lo standard del segnale di uscita attuale con l'impostazione [] ➤ [Stato HDMI].

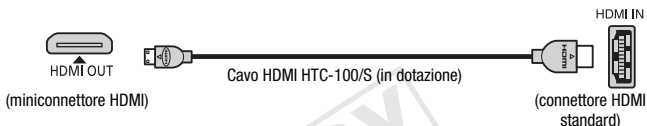



Collegamento HDMI™

Il collegamento HDMI (High-Definition Multimedia Interface) (1) è comodo, completamente digitale e richiede un solo cavo per video e audio. Collegando la videocamera ad una TV ad alta definizione (HDTV) dotata di terminale HDMI potrete apprezzare riproduzioni video e audio di eccellente qualità.

- Il terminale HDMI OUT sulla videocamera è solo per l'uscita. Non collegatelo al terminale di uscita HDMI o ad un apparecchio esterno in quanto la videocamera si potrebbe danneggiare.
- Mentre la videocamera è collegata ad un apparecchio HDTV con il collegamento 1, non ci sarà nessuna emissione video dal terminale AV OUT/Ω.
- Il corretto funzionamento non è garantito quando si collega la videocamera a monitor DVI.
- A seconda dell'apparecchio HDTV, la corretta riproduzione di video personali potrebbe non essere possibile con il collegamento 1. Provate con un altro collegamento.

Tipo: analogico • Qualità: definizione standard • Solo uscita

Collegate a una TV standard o a un videoregistratore con ingressi audio/video. Modificate le seguenti impostazioni sulla videocamera:

-  /  ➔ [Monitor TV] in base all'apparecchio TV (schermo panoramico o 4:3) se questo non rileva e cambia il formato automaticamente
-  ➔ [AV/Cuffie] su [**AV** AV]



Esattamente uguale al collegamento 2.

Collegate a una TV standard o a un videoregistratore con ingresso SCART. Richiede un adattatore SCART (disponibile in commercio).

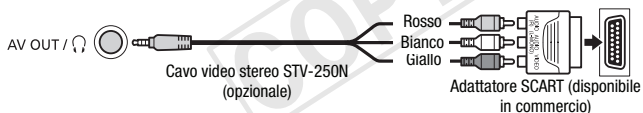

Tipo: collegamento dati digitali • Solo uscita

Collegate a un computer per salvare le registrazioni, a un videoregistratore digitale compatibile per copiarle o a un disco rigido esterno per salvare interamente e in modo facile tutta la memoria (HFR38/HFR37/HFR36 solamente).

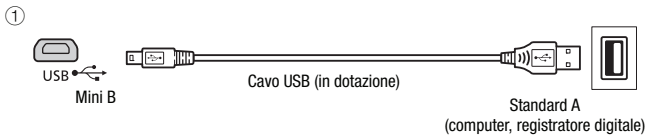

② HFR38/HFR37/HFR36 solamente

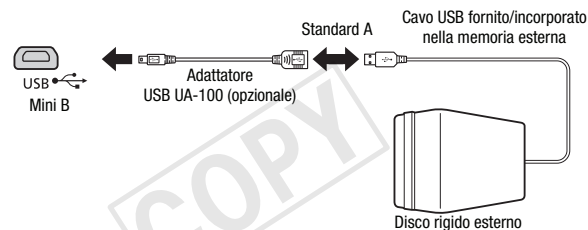

i NOTE

- Alimentate la videocamera con l'adattatore di alimentazione compatto e, solo dopo, collegatela al computer utilizzando il cavo USB fornito in dotazione nei seguenti casi.
 - Per salvare le registrazioni su un computer.
 - Per salvare una memoria su un disco rigido esterno.
- Il sonoro dall'altoparlante incorporato verrà azzerato se un cavo è collegato al terminale HDMI OUT o al terminale AV OUT/Ω.

Riproduzione su schermi TV

Collegate la videocamera ad una TV per godervi i filmati con la famiglia e gli amici. Riproducete su una HDTV utilizzando il terminale HDMI OUT che garantisce la migliore qualità di riproduzione.

Modalità operative:



1 Spegnete videocamera e TV.

2 Collegate la videocamera alla TV.

Consultate *Diagrammi di connessione* (📖 121) e scegliete il collegamento più adatto alla vostra TV.

3 Accendete la TV collegata.



Sulla TV, selezionate come ingresso video lo stesso terminale a cui è collegata la videocamera. Consultate il manuale di istruzioni dell'apparecchio TV collegato.

4 Accendete la videocamera e impostatela sulla modalità o



. Riproducete i filmati o le foto.

NOTE

- Per riprodurre correttamente i filmati registrati con x.v.Color (📖 174) su una HDTV compatibile con questo standard potrebbero essere necessarie ulteriori impostazioni sulla HDTV collegata. Consultate il manuale di istruzioni della TV.
- Potete anche riprodurre il filmato direttamente da una scheda di memoria con HDTV compatibili con l'AVCHD e registratori digitali compatibili con alloggiamento per scheda **compatibile con il tipo di memoria utilizzata***.
- Si consiglia di alimentare la videocamera con l'adattatore di alimentazione compatto.
- Collegamento  o : quando i filmati 16:9 vengono riprodotti su apparecchi TV standard di formato 4:3, la TV passerà automaticamente alla modalità panorama se è compatibile con il sistema WSS. Altrimenti modificate manualmente il rapporto di formato della TV.

* Consultate il manuale di istruzioni dell'apparecchio. In base al dispositivo utilizzato, la riproduzione potrebbe non avvenire correttamente nonostante la compatibilità con l'AVCHD. In tal caso, riproducete le registrazioni sulla scheda di memoria utilizzando la videocamera.

Salvataggio e condivisione delle registrazioni

HFR38 / HFR37 / HFR36 Copia di filmati e foto su una scheda di memoria

Potete copiare le registrazioni dalla memoria interna su una scheda di memoria. Le scene e le foto verranno copiate dallo schermo indice o da una storia nella galleria sulla memoria di origine allo stesso schermo indice o storia sulla scheda di memoria.

Leggete la sezione **IMPORTANTE** (📖 128) prima di utilizzare una scheda Eye-Fi.

Copia di scene dallo schermo indice **[AVCHD Video]** o **[MP4 Video]**

Modalità operative:



1 Aprite lo schermo indice **[AVCHD Video]** o **[MP4 Video]**

- Controllate di avere selezionato la finestra (memoria interna).
- Con i filmati AVCHD, per copiare tutte le scene registrate in una determinata data, spostate il dito verso sinistra o destra finché nella barra del titolo viene visualizzata la data desiderata.

2 Copiate le scene.



* Quando selezionate [Seleziona], osservate la procedura seguente per selezionare le singole scene da copiare prima di toccare [Si].

**Toccate [Stop] per interrompere l'operazione mentre è in corso.

Per selezionare singole scene

1 Toccate le scene individuali che desiderate copiare.

- Il segno ✓ comparirà sulle scene toccate. Il numero complessivo di scene selezionate registrate in tale data appare accanto all'icona .
- Per rimuovere il segno da una scena selezionata, toccatela. Per rimuovere tutti i contrassegni contemporaneamente, toccate [Rimuovi tutto] ➤ [Si].

2 Dopo aver selezionato le scene desiderate, toccate [OK].

Opzioni

[data] Copia tutte le scene registrate nella data mostrata nel pulsante di controllo. Solo per i filmati AVCHD.

[Seleziona] Selezionate le singole scene da copiare.

[Totale scene] Copiate tutte le scene.

Copia di scene da una storia in base al voto

Modalità operative:



1 Aprire la galleria e portate in primo piano la storia desiderata.

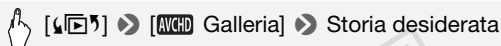

- Controllate di avere selezionato la finestra (memoria interna).

2 Selezionate il voto delle storie che desiderate copiare.

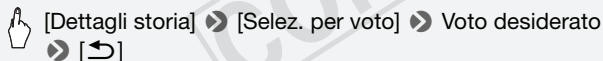

3 Copiate tutte le scene applicabili.

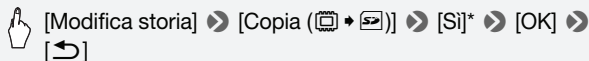

* Toccate [Stop] per interrompere l'operazione mentre è in corso.

Copia di una singola foto

Modalità operative:



1 Nella visualizzazione di una singola foto, selezionate la foto che desiderate copiare.

- 2 Toccate lo schermo per visualizzare i pulsanti di controllo della riproduzione.
- 3 Copiate la foto.



- 4 Spostate il dito a sinistra/destra per selezionare un'altra foto da copiare o toccate [X].

Copia di foto dallo schermo indice

Modalità operative:



- 1 Aprite lo schermo indice [Foto].

Controllate di avere selezionato la finestra (memoria interna).

- 2 Copiate le foto.



* Quando selezionate [Seleziona], osservate la procedura seguente per selezionare le singole foto da copiare prima di toccare [Si].

**Toccate [Stop] per interrompere l'operazione mentre è in corso.

Per selezionare foto singole

- 1 Toccate le foto individuali che desiderate copiare.
 - Il segno ✓ comparirà sulle foto toccate. Il numero complessivo di scene selezionate registrate in tale data appare accanto all'icona .
 - Per rimuovere il segno da una foto selezionata, toccatela. Per rimuovere tutti i contrassegni contemporaneamente, toccate [Rimuovi tutto] ➤ [Si].
- 2 Dopo aver selezionato le foto desiderate, toccate [OK].

Opzioni

[Seleziona] Selezionate le singole foto da copiare.

[Tutte le immagini] Copiate tutte le foto.

! IMPORTANTE

- Quando l'indicatore ACCESS (accesso alla memoria) è acceso o lampeggia, osservate le seguenti precauzioni. In caso contrario, i dati potrebbero andare perduti in via permanente.
 - Non aprite il coperchio dell'alloggiamento per scheda.
 - Non scollegate la sorgente di alimentazione né spegnete la videocamera.
 - Non cambiate la modalità operativa della videocamera.
- Se siete entro una rete configurata quando copiate foto su una scheda Eye-Fi, le foto saranno caricate automaticamente. Verificate sempre che le schede Eye-Fi siano state approvate nella nazione/regione di utilizzo. Vedere inoltre *Utilizzo di una scheda Eye-Fi* (📖 144).

i NOTE

- Nei seguenti casi, non sarete in grado di copiare le registrazioni sulla scheda di memoria:
 - Se il coperchio dell'alloggiamento della scheda è aperto.
 - Se il selettore LOCK sulla scheda di memoria è impostato per impedire la scrittura.
 - Se la numerazione dei file ha raggiunto il limite (📖 175).
 - Se non è presente una scheda di memoria nell'alloggiamento.
- Scene editate con il software **VideoBrowser** fornito in dotazione e poi ritrasferite su una scheda di memoria collegata a un computer.
- Se lo spazio sulla scheda di memoria non è sufficiente, prima che l'operazione venga interrotta verranno copiati quanti più file possibile.

Salvataggio delle registrazioni su un computer

I filmati registrati con questa videocamera vengono salvati sulla memoria interna (solo **HFR38** / **HFR37** / **HFR36**) o su schede di memoria. Essendo lo spazio limitato, assicuratevi di effettuare regolarmente su un computer il backup delle vostre registrazioni.

Questa sezione spiega come salvare le registrazioni su un computer tramite collegamento USB. Utilizzate il software **VideoBrowser** fornito (solo **HFR38** / **HFR37** / **HFR36**) o **Transfer Utility** (solo **HFR306**) per i filmati AVCHD e **ImageBrowser EX** per i filmati MP4.

HFR38 / **HFR37** / **HFR36** Consultate *Funzioni Wi-Fi* (📖 146) per i dettagli su come salvare le registrazioni in wireless.





Salvataggio dei filmati AVCHD (solo Windows)

Utilizzate il software **VideoBrowser** fornito (solo **HFR38/HFR37/HFR36**) o **Transfer Utility** (solo **HFR306**) per salvare sul computer le scene registrate.

Installazione

Installate il software prima di collegare la videocamera al computer per la prima volta. Facendo riferimento alla Guida introduttiva (documento fornito) e seguendo le istruzioni della Guida del software (file PDF), installate il software di PIXELA fornito in dotazione.

Collegamento della videocamera al computer

- 1 Alimentate la videocamera con l'adattatore di alimentazione compatto.
- 2 Aprite lo schermo indice [**AVCHD** Video] o [**AVCHD** Galleria]
- 3 Collegate la videocamera al computer utilizzando il cavo USB fornito.
Collegamento -. Consultate *Diagrammi di connessione* ( 123).
- 4 Videocamera: selezionate [**Tutte (solo PC)**].
Videocamera: non appena la connessione viene realizzata, lo schermo visualizzerà il messaggio [Connessione USB].
- 5 Computer: il software di PIXELA si avvierà automaticamente.
 - **VideoBrowser** (solo **HFR38/HFR37/HFR36**): fate clic su  nel pannello del menu per cominciare a trasferire i file. Per informazioni sull'utilizzo del software, fate clic su  per aprire la Guida del software (file PDF).
 - **Transfer Utility** (solo **HFR306**): fate clic su [Importazione file video] per avviare il trasferimento dei file. Per informazioni sull'utilizzo del software, fate clic su [Guida] per aprire la Guida del software (file PDF).

Salvataggio di filmati MP4 e foto (Windows/Mac OS)

Con il software **ImageBrowser EX** fornito in dotazione potete salvare filmati MP4 e foto sul computer, organizzarli ed editarli facilmente.

I principali requisiti di sistema sono i seguenti.

Sistema operativo	CPU	Memoria
Windows 7 (SP1, 32/64 bit)	Intel® Core™ 2 Duo, 1,66 GHz	1 GB (per 32-bit) 2 GB (per 64-bit)
Windows Vista (SP1, 32/64 bit)		1 GB
Windows XP (SP3, solo 32 bit)		1 GB
Mac OS X v10.6	Intel® Core™ Duo, 2,00 GHz	1 GB

Installazione

Installate il software prima di collegare la videocamera al computer per la prima volta. Assicuratevi di installare il software anche se nel vostro computer avete già un'altra versione di **ImageBrowser EX**. La funzione di autoaggiornamento del software potrebbe fornirvi funzioni ottimizzate per questa videocamera. 'ImageBrowser EX Guida utente' verrà installata insieme al software.



PUNTI DA CONTROLLARE

- Prima di installare il software, controllate che il computer sia connesso a internet.

- 1 **Accendete il computer.**
- 2 **Inserite il CD-ROM LEGRIA nell'unità disco del computer.**
- 3 **Windows:** tramite Windows Explorer (Esplora risorse), aprite l'unità in cui avete inserito il CD-ROM.
Mac OS: fate clic sull'icona del CD-ROM sul desktop.
- 4 **Fate clic/doppio clic sull'icona Disc_Setup.exe.**
- 5 **Nel pannello del programma di installazione selezionate la lingua desiderata e poi fate clic su [Installazione standard].**

6 Seguite le istruzioni visualizzate sullo schermo.

Per gli utenti di Windows, quando appare la finestra Controllo Account Utente seguitene le istruzioni per continuare.

Verifica della corretta installazione del software

Per controllare che il software sia correttamente installato cercate l'icona di ImageBrowser EX nella seguente destinazione:

Windows: dal menu Start, Tutti i programmi ➤ Canon Utilities ➤ ImageBrowser EX

Mac OS: nella barra sul desktop.

Se non riuscite a trovare l'icona, controllate la connessione internet e installate di nuovo il software.

Primo collegamento ad un computer con sistema Windows

Solo per gli utenti di Windows: la prima volta che collegate la videocamera a un computer dovrete selezionare l'impostazione di autoavvio CameraWindow.

Collegamento della videocamera al computer

- 1 Alimentate la videocamera con l'adattatore di alimentazione compatto.
- 2 Aprite la schermata indice [MP4 Video] o [Foto].
- 3 Collegate la videocamera al computer utilizzando il cavo USB fornito.
 - Collegamento 3-1. Consultate *Diagrammi di connessione* (123).
 - Videocamera: non appena la connessione viene realizzata, lo schermo visualizzerà il messaggio [Connessione USB].
- 4 Salvate le registrazioni nel computer.

Consultate le relative sezioni in 'ImageBrowser EX' Guida utente.

! IMPORTANTE

- **Quando la videocamera è collegata al computer:**
 - Non aprite il coperchio dell'alloggiamento per scheda di memoria e non rimuovete la scheda di memoria.
 - Non aprite, modificate o eliminate nessuna cartella o file direttamente dal computer perché ciò potrebbe comportare la perdita permanente dei dati. Usate sempre solo il software fornito in dotazione per salvare le vostre registrazioni sul computer e, se necessario, per ritrasferire i file video salvati in precedenza su una scheda di memoria collegata al computer.
- Quando l'indicatore ACCESS (accesso alla memoria) è acceso o lampeggia, osservate le seguenti precauzioni. In caso contrario, i dati potrebbero andare perduti in via permanente.
 - Non aprite il coperchio dell'alloggiamento per scheda.
 - Non scollegate il cavo USB.
 - Non spegnete né la videocamera né il computer.
 - Non cambiate la modalità operativa della videocamera.
- A seconda delle caratteristiche tecniche o delle impostazioni del computer, l'operazione potrebbe non avvenire correttamente.
- Se desiderate utilizzare delle registrazioni sul vostro computer, fatene una copia prima. Usate la copia dei file e conservate gli originali.

i NOTE

- Con il software **VideoBrowser** (solo **HFR38/HFR37/HFR36**) o **Transfer Utility** (solo **HFR306**) potete anche salvare intere storie dalla galleria. In tal caso, tutte le scene incluse nella storia vengono unite e salvate come file video unico.
- **Per gli utenti di Windows 7, Windows Vista, Windows XP e Mac OS X:** la videocamera è compatibile con il protocollo di trasferimento immagini PTP (Picture Transfer Protocol) che consente di trasferire immagini JPEG semplicemente collegando la videocamera ad un computer con il cavo USB fornito, senza dovere installare il software **ImageBrowser EX** in dotazione.
- Collegando al computer la videocamera impostata sulla modalità , il processo di creazione delle miniature delle scene si avvierà automaticamente. Se intendevate salvare foto sul computer, potete toccare [Salta] per arrestare il processo e utilizzare la funzione del computer per Rimozione sicura dell'hardware (Windows) o la funzione Espelli (Mac OS) per interrompere la connessione con la videocamera. Scollegate il cavo USB, impostate la videocamera sulla modalità  e collegate nuovamente.

HFR38 / HFR37 / HFR36 Salvataggio della memoria: salvate su un disco rigido esterno tutta la memoria



Tutti i filmati e le foto registrati si possono salvare con facilità su un comune disco rigido esterno collegato direttamente alla videocamera*. Potete anche usare la videocamera per riprodurre le registrazioni direttamente dall'unità. Inizializzate il disco rigido (📖 136) quando lo utilizzate per la prima volta con questa videocamera.

* Se il cavo USB fornito con l'unità di memoria esterna ha un connettore standard A dovreste utilizzare l'adattatore USB UA-100 opzionale o uno disponibile in commercio.

Modalità operative:



Salvataggio di una memoria su un disco rigido esterno

- 1 Alimentate la videocamera con l'adattatore di alimentazione compatto.**
- 2 Premete**  **per impostare la videocamera sulla modalità di riproduzione.**
- 3 Collegate la videocamera al disco rigido esterno utilizzando l'adattatore USB UA-100 opzionale.**
Collegamento -. Consultate *Diagrammi di connessione* (📖 123).
- 4 Salvate tutti i contenuti della memoria desiderata.**

 [Salva su disco rigido] ➤ Memoria desiderata ➤ [Si]* ➤
[OK]

* Toccate [Stop] ➤ [Si] ➤ [OK] per interrompere l'operazione mentre è in corso.

- Dopo avere selezionato la memoria potete controllare il nome della cartella che verrà creata sull'unità. Per ogni operazione di salvataggio di una memoria verrà creata una cartella separata con la data (in cifre) come nome; per ciascuna data è possibile creare fino a 10 cartelle e su un'unità si possono salvare fino a 300 cartelle.

Prima di scollegare il disco rigido esterno

Prima di spegnere o scollegare fisicamente il disco rigido esterno assicuratevi di avere scollegato opportunamente la videocamera per evitare il rischio di danneggiare i file. Dalla schermata

[Disco rigido esterno]:



[Rimoz. sicura disco rigido] ➤ [Sì]

! IMPORTANTE

- Prima di salvare su un disco rigido esterno una memoria, assicuratevi di alimentare la videocamera con l'adattatore di alimentazione compatto. Scollegando l'adattatore di alimentazione compatto, il collegamento tra videocamera e disco rigido esterno si interromperà e ciò potrebbe comportare il danneggiamento dei dati in quest'ultima.

i NOTE

- Inizializzate il disco rigido esterno (📖 136) quando lo utilizzate per la prima volta con questa videocamera.
- Non è possibile selezionare memoria interna e scheda di memoria per salvarle contemporaneamente.
- I seguenti tipi di disco rigido esterno non sono utilizzabili:
 - dischi rigidi portatili alimentati via USB
 - dischi rigidi con capacità superiore a 2 TB
 - chiavette o supporti USB collegati a lettori di schede
- Se il disco rigido esterno ha delle partizioni, verrà riconosciuta solo la prima.

Riproduzione di registrazioni salvate da un disco rigido esterno

1 Alimentate la videocamera con l'adattatore di alimentazione compatto.

2 Premete  per impostare la videocamera sulla modalità di riproduzione.

3 Collegate la videocamera al disco rigido esterno utilizzando l'adattatore USB UA-100 opzionale.

Collegamento -. Consultate *Diagrammi di connessione* (📖 123).

4 Toccate [Riproduci da disco rigido] e selezionate la cartella della memoria salvata che desiderate riprodurre.

- Se avete salvato una memoria più volte nello stesso giorno (ad esempio la memoria interna e poi una scheda di memoria), il nome delle cartelle di destinazione a partire dalla seconda terminerà con un suffisso numerico.
- Apparirà lo schermo indice [AVCHD Video].

5 Riproducete i filmati, le storie o le foto come fareste con qualsiasi altra memoria.

Per passare a un'altra cartella di salvataggio per la memoria toccate [X] e poi ripetete la fase 4.

6 Al termine della riproduzione, assicuratevi di interrompere opportunamente il collegamento al disco rigido esterno prima di scollegarlo fisicamente.

Dalla galleria o dalla schermata indice:

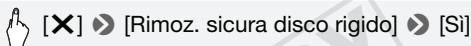

Per eliminare una cartella di salvataggio di una memoria



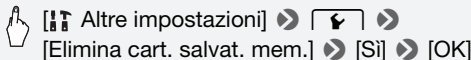

Con il disco rigido esterno collegato alla videocamera:

- 1 Selezionate la cartella di salvataggio per la memoria che desiderate eliminare.
- 2 Premete [HOME] .
- 3 Eliminate la cartella con la memoria salvata.





- 4 Prima di estrarre il disco rigido esterno, interrompetene correttamente il collegamento.
 - Fate molta attenzione quando eliminate le registrazioni. Una volta cancellate, le registrazioni non potranno più essere recuperate.
 - Quando l'indicatore di accesso al disco rigido esterno è acceso o lampeggia, osservate le seguenti precauzioni.
 - Non scollegate il cavo USB.
 - Non scollegate la videocamera o il disco rigido esterno.
 - Non cambiate la modalità operativa della videocamera.

Inizializzazione del disco rigido esterno

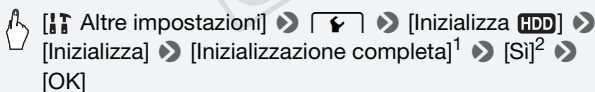
- 1 **Alimentate la videocamera con l'adattatore di alimentazione compatto.**
Non scollegate la sorgente di alimentazione né spegnete la videocamera fino a quando l'inizializzazione non è completata.
- 2 **Premete  per impostare la videocamera sulla modalità di riproduzione.**
- 3 **Collegate la videocamera al disco rigido esterno utilizzando l'adattatore USB UA-100 opzionale.**
Collegamento -. Consultate *Diagrammi di connessione* ( 123).
- 4 **Premete .**
- 5 **Inizializzate il disco rigido esterno.**



 [Altre impostazioni] ➤  ➤ [Inizializza HDD] ➤
[Inizializza] ➤ [Inizializzazione completa]¹ ➤ [Si]² ➤
[OK]

- ¹ Toccate questa opzione se desiderate cancellare fisicamente tutti i dati piuttosto che azzerare la tabella di allocazione dei file dell'unità. Se la capacità del disco rigido è elevata, l'operazione può richiedere alcune ore.
- ² Se selezionate l'opzione [Inizializzazione completa], potete toccare [Annulla] ➤ [OK] per annullare l'inizializzazione mentre è in corso. Tutte le registrazioni vengono cancellate e il disco rigido può essere utilizzato senza problemi.

- 6 **Prima di estrarre il disco rigido esterno, interrompetene correttamente il collegamento.**

IMPORTANTE

- Inizializzando il disco rigido esterno se ne eliminano in via permanente tutti i dati (inclusi registrazioni, dati precedenti non salvati con la videocamera e unità con partizioni). Assicuratevi di copiare preventivamente su un computer o un altro dispositivo i dati importanti.

Copia delle registrazioni su un videoregistratore esterno

Modalità operative:





Ad alta definizione

Usando il cavo USB fornito, collegate la videocamera a videoregistratori Blu-ray o altri videoregistratori digitali compatibili con l'AVCHD per ottenere copie perfette dei vostri filmati ad alta definizione. Se il videoregistratore digitale esterno ha un ingresso per schede di memoria SD*, potete utilizzarle per copiare i filmati senza collegare la videocamera.

* Assicuratevi che l'apparecchiatura esterna sia compatibile con il tipo di scheda di memoria utilizzata.

Collegamento

- 1 Alimentate la videocamera con l'adattatore di alimentazione compatto.
- 2 Aprite lo schermo indice o la galleria [AVCHD Video], [MP4 Video].
- 3 Collegate la videocamera al videoregistratore digitale con il cavo USB fornito in dotazione.
Collegamento -. Consultate *Diagrammi di connessione* ( 123).
- 4 **HFR38/HFR37/HFR36** Videocamera: selezionate la memoria che contiene le scene che desiderate copiare.
 - Selezionate un'opzione diversa da [Tutte (solo PC)].
 - Non appena la connessione viene realizzata, lo schermo visualizzerà il messaggio [Connessione USB].



Registrazione

I dettagli possono variare a seconda del dispositivo utilizzato, quindi per essere sicuri consultate il manuale di istruzioni del videoregistratore digitale.





A definizione standard



I filmati possono essere copiati collegando la videocamera a un videoregistratore normale o digitale con ingressi audio/video analogici. I video verranno riprodotti in definizione standard, anche se le scene originali sono in alta definizione.

Collegamento

Collegate la videocamera al videoregistratore con la connessione  2 o  2. Consultate *Diagrammi di connessione* ( 122).

Registrazione

- 1 Apparecchio registratore esterno: inserite una videocassetta vuota e impostate l'apparecchio sulla modalità di pausa di registrazione.**
- 2 Accendete la videocamera e impostatela sulla modalità .**
 - Si consiglia di alimentare la videocamera con l'adattatore di alimentazione compatto.
 - Controllate che   [AV/Cuffie] sia impostato su [ AV].
- 3 Videocamera: individuate la scena o storia che desiderate copiare e quindi mettete in pausa la riproduzione immediatamente prima della scena stessa.**
- 4 Videocamera: riavviate la riproduzione.**

Le visualizzazioni su schermo verranno integrate nel segnale video in uscita per default. Per modificare questa opzione usate l'impostazione   [Schermo TV].
- 5 Apparecchio registratore esterno: avviate la registrazione quando appare la scena che desiderate copiare; interrompetela quando finisce.**
- 6 Videocamera: arrestate la riproduzione.**

Per condividere i filmati AVCHD su YouTube o Facebook dovete prima convertirli. La conversione si può effettuare con la videocamera o un computer utilizzando il software **VideoBrowser** fornito.

I filmati MP4 non hanno bisogno di essere convertiti con la videocamera o il computer. Con il software **Image Browser EX** potete condividere i filmati MP4 (e le foto) da un computer (📖 145).

Installazione

Installate il software prima di collegare la videocamera al computer per la prima volta. Facendo riferimento alla Guida introduttiva (documento fornito) e seguendo le istruzioni della Guida del software (file PDF), installate il software PIXELA fornito in dotazione.

Conversione di scene alla definizione standard dallo schermo indice

[AVCHD] Video

Modalità operative:







- 1 Alimentate la videocamera con l'adattatore di alimentazione compatto.
- 2 Assicuratevi che nell'alloggiamento della scheda di memoria vi sia una scheda di memoria con sufficiente spazio disponibile.
- 3 Aprite lo schermo indice [AVCHD Video].
 - Controllate di avere selezionato la finestra 📁 (memoria interna).
 - Per convertire tutte le scene registrate in una determinata data, spostate il dito verso sinistra o destra finché nella barra del titolo viene visualizzata la data desiderata.
- 4 Toccate [Modifica] ➤ [Converti HD➔SD (📁 ➔ 📁)] e selezionate una delle opzioni per convertire più scene.
 - Potete convertire tutte le scene registrate nella data mostrata nel pulsante di controllo, selezionare singole scene da convertire oppure convertire tutte le scene.
 - Quando selezionate [Seleziona], osservate la procedura seguente per selezionare le singole scene da convertire.

5 Verificate le impostazioni di conversione e toccate [Avanti].

- Se appare un avviso sui diritti d'autore, leggetelo attentamente e toccate [OK] se lo accettate.
- Prima di toccare [Avanti], potete toccare [] per cambiare le impostazioni di conversione come indicato qui di seguito.



6 Toccate [START] per convertire le scene.

- Prima di toccare [START], potete toccare [] per decorare i filmati SD convertiti ( 73), oppure toccare [] per regolare il volume ( 55) e il bilanciamento di mixaggio del sottofondo musicale ( 83).
- Potete anche decorare le scene mentre vengono convertite.
- Toccate [STOP] per interrompere l'operazione mentre è in corso.

7 Quando la conversione è completata, apparirà una schermata di conferma.

Per selezionare singole scene (fase 4)









1 Toccate le scene individuali che desiderate convertire.

- Il segno ✓ comparirà sulle scene toccate. Il numero complessivo di scene selezionate registrate in tale data appare accanto all'icona .
- Per rimuovere il segno da una scena selezionata, toccatela. Per rimuovere tutti i contrassegni contemporaneamente, toccate [Rimuovi tutto]  [S].

2 Dopo aver selezionato le scene desiderate, toccate [OK].

Per selezionare la velocità di bit (fase 5)

L'uso di una velocità bit superiore offre una migliore qualità video per le scene convertite mentre una velocità inferiore permette di ottenere file di dimensioni più ridotte e caricamenti più rapidi.

 []  [Vel. bit (Qualità)]  Opzione desiderata  [] 
]

Per suddividere automaticamente le scene (fase 5)

Se state convertendo una scena lunga, la videocamera può suddividerla in filmati SD da 10 minuti per facilitare il caricamento.



Conversione di scene alla definizione standard da una storia in base al voto

Modalità operative:



1 Aprire la galleria e portate in primo piano la storia desiderata.



- Controllate di avere selezionato la finestra (memoria interna).

2 Selezionate il voto delle storie che desiderate convertire.

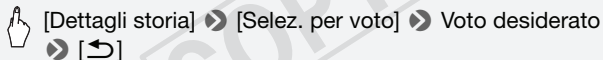

3 Toccate [Modifica storia] ➤ [Converti HD➔SD (➔)] e continuate con la conversione in definizione standard dalla fase 5 della procedura precedente (140).

NOTE

• **Quando convertite scene da una storia:**

- Tutte le scene vengono unite in un filmato SD.
- Se il filmato SD convertito è troppo pesante, verrà suddiviso in filmati più leggeri lunghi 10 minuti ciascuno.
- La durata totale massima di riproduzione delle scene da convertire è di 12 ore.

Modalità operative:



1 Collegate la videocamera al computer utilizzando il cavo USB fornito.

Collegamento 3 - ①. Consultate *Diagrammi di connessione* (123).

2 Selezionate [Tutte (solo PC)].

3 VideoBrowser si avvierà automaticamente.

Fate clic sull'icona di YouTube nel pannello del menu e seguite le istruzioni del software per caricare i vostri filmati SD sul Web. Per informazioni sull'utilizzo del software, fate clic su per aprire la Guida del software (file PDF).

IMPORTANTE

- Non aprite il coperchio dell'alloggiamento per scheda di memoria né rimuovete la scheda di memoria mentre la videocamera è collegata al computer.
- Quando l'indicatore ACCESS (accesso alla memoria) è acceso o lampeggia, osservate le seguenti precauzioni. In caso contrario, i dati potrebbero andare perduti in via permanente.
 - Non aprite il coperchio dell'alloggiamento per scheda.
 - Non scollegate il cavo USB.
 - Non scollegate l'adattatore di alimentazione compatto né spegnete la videocamera o il computer.

NOTE

- Il tempo richiesto per la conversione delle scene corrisponde circa alla durata complessiva della riproduzione delle scene convertite. Nella maggior parte dei casi è comunque inferiore alla durata della conversione sul computer, perciò si consiglia di convertire le scene sulla videocamera.
- I filmati non si possono convertire se la numerazione dei file ha raggiunto il limite (175).
- I filmati SD convertiti possono essere controllati e riprodotti dallo schermo indice [Filmati SD] sulla scheda di memoria.

Caricamento dei video con schede Eye-Fi

Se utilizzate una scheda Eye-Fi, potete caricare automaticamente i filmati sul vostro sito Web di condivisione video preferito. Dovrete aver installato il software fornito con la scheda Eye-Fi e aver completato preventivamente la configurazione di impostazione richiesta.

Consultate il manuale di istruzioni della scheda Eye-Fi. Inoltre, si noti che non tutte le schede Eye-Fi possono caricare filmati AVCHD.

Controllatene prima la compatibilità.

Leggete la sezione **IMPORTANTE** prima di utilizzare una scheda Eye-Fi.

Modalità operative:



1 Inserite la scheda Eye-Fi nell'alloggiamento della scheda di memoria e assicuratevi che sulla scheda di memoria ci sia spazio sufficiente.

Per i filmati MP4 la fase 2 non è necessaria. Se siete entro una rete configurata, il caricamento in rete inizierà automaticamente.

2 Convertite i filmati desiderati (📖 139).



- Se siete entro una rete configurata, il caricamento in rete inizierà automaticamente.
- La condizione della comunicazione wireless è mostrata dall'icona Eye-Fi in questo modo:
 - 📶 (ombreggiata) Comunicazione non stabilita
 - 📶 (bianca, lampeggiante) Connessione in corso; 📶 (bianca, accesa in continuazione) Caricamento wireless in standby
 - 📶 (animato) Caricamento wireless in corso
 - 📶 [Comunicazione Eye-Fi] è impostato su [OFF Spento]
 - 📶 Caricamento wireless interrotto dalla videocamera (📖 191)
 - 📶 Errore durante la lettura della scheda Eye-Fi (📖 190)

IMPORTANTE

Utilizzo di una scheda Eye-Fi

- Non si garantisce la compatibilità di questo prodotto con le funzioni dell'Eye-Fi card (incluso il trasferimento wireless). In caso di problemi con l'Eye-Fi card, si prega di contattare il costruttore della card. In molti paesi è richiesta un'approvazione per l'uso dell'Eye-Fi card. Senza la suddetta approvazione, la card non può essere utilizzata. Se ci fossero dubbi in merito all'utilizzo della card nelle zone d'interesse, si prega di controllare con il costruttore della scheda.
- Non utilizzate schede Eye-Fi a bordo di aerei e in altri luoghi in cui la comunicazione wireless non è permessa. Rimuovere previamente la scheda Eye-Fi.

NOTE

- In base alla quantità di dati da caricare e alle condizioni di connessione wireless della rete, il caricamento dei file video potrebbe richiedere tempo. Se la connessione wireless è troppo lenta, il caricamento potrebbe fallire e i file video venire registrati come caricamenti incompleti.
- **Risparmio energetico con schede Eye-Fi:**
 - La comunicazione wireless consuma l'energia del pacco batteria più velocemente. Si consiglia di alimentare la videocamera con l'adattatore di alimentazione compatto.
 - Durante il caricamento wireless di file, la funzione di spegnimento automatico della videocamera verrà disattivata.
- Mentre si utilizza una scheda Eye-Fi, l'indicatore ACCESS (accesso alla memoria) potrebbe occasionalmente lampeggiare.
- La comunicazione wireless tramite schede Eye-Fi è disponibile solo con la modalità di riproduzione. Tutti i trasferimenti wireless eventualmente in corso verranno arrestati se la videocamera passa alla modalità di registrazione.
- **HFR38/HFR37/HFR36** La comunicazione wireless tramite scheda Eye-Fi non è disponibile se si utilizzano le funzioni Wi-Fi della videocamera.
- È possibile disattivare la funzione di comunicazione impostando opportunamente l'opzione   [Comunicazione Eye-Fi]*.
- Se il selettore LOCK sulla scheda Eye-Fi è impostato per impedire la scrittura, non sarete in grado di attivare/disattivare la comunicazione wireless e lo stato dell'icona diventerà . Per utilizzare la comunicazione wireless assicurarsi che il selettore della scheda Eye-Fi non sia sulla posizione LOCK.

* Questa voce di menu appare solo quando si utilizza una scheda Eye-Fi.

Caricamento di MP4 e foto in rete

Con il software **ImageBrowser EX** fornito, potete caricare dal computer i vostri filmati MP4 su YouTube e le foto su Facebook. In più, potete usare **CANON iIMAGE GATEWAY*** per creare podcast video, album fotografici e molto altro ancora.

* Il servizio potrebbe non essere disponibile in tutti i paesi/regioni.

Installazione

Installate il software prima di collegare la videocamera al computer per la prima volta. Il software è compatibile con computer con sistema operativo Windows o Mac OS. Consultate *Salvataggio di filmati MP4 e foto (Windows/Mac OS)* (📖 130).

Collegamento al computer e caricamento delle registrazioni

Consultate le relative sezioni in 'ImageBrowser EX' Guida utente.

COPY



HFR38 / HFR37 / HFR36

Funzioni Wi-Fi

Questo capitolo contiene informazioni su come utilizzare le funzioni Wi-Fi, ad esempio come configurare la rete per aggiungere la videocamera in una rete già esistente.

Introduzione al Wi-Fi

Grazie alle funzioni Wi-Fi della videocamera potete inviare file in wireless, vale a dire senza dovere utilizzare ingombranti cavi. Potete collegare in wireless la videocamera a una rete Wi-Fi (LAN senza cavi) tramite un punto di accesso (comunemente ciò è indicato come modalità infrastruttura) o direttamente a un dispositivo iOS* (di solito modalità ad hoc). La procedura da seguire varia in base all'uso previsto per le registrazioni. Per la definizione dei termini più usati qui consultate *Glossario* (📖 165).

* Il termine "dispositivo iOS" è usato qui per indicare collettivamente tutti i dispositivi iOS abilitati al Wi-Fi.

Connessione Wi-Fi A

Modalità infrastruttura

Connettete la videocamera a un punto di accesso di una rete Wi-Fi (📖 148). Utilizzate questa connessione per salvare le registrazioni su un computer o un server FTP (📖 154) per poi caricarle su YouTube e Facebook (📖 158).

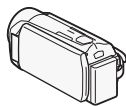

Punto di accesso

Computer

Collegate la videocamera a un dispositivo iOS (📖 159). Utilizzate questo tipo di connessione se desiderate caricare subito i video su YouTube e Facebook (📖 158).

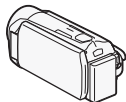

Dispositivo iOS

Connettete la videocamera a un punto di accesso di una rete Wi-Fi (📖 148). Utilizzate questa connessione se desiderate riprodurre i video su una TV compatibile con la DLNA (📖 162) connessa in rete tramite cavo LAN.



Cavo LAN

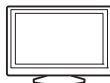

Punto di accesso

HDTV

Standard Wi-Fi della videocamera

Lo standard Wi-Fi della videocamera è conforme al protocollo IEEE 802.11b/g/n e funziona su banda da 2,4 GHz. In quanto tale, la velocità massima per il trasferimento dei dati è di 11 Mbps per l'IEEE 802.11b, 54 Mbps per l'IEEE 802.11g e 150 Mbps per l'IEEE 802.11n. Si noti che si tratta di valori teorici che possono non corrispondere alle velocità effettive.

i NOTE

- Durante l'utilizzo delle funzioni Wi-Fi, la funzione di spegnimento automatico della videocamera verrà disattivata.

Connessione a una rete Wi-Fi

La connessione wireless a una rete Wi-Fi da un punto di accesso (router wireless) è comunemente definita come modalità infrastruttura. Se il vostro router wireless supporta la configurazione Wi-Fi protetta (WPS), la configurazione sarà facile e veloce. Consultate *Configurazione Wi-Fi protetta* qui di seguito. Se il vostro router wireless non supporta la configurazione Wi-Fi protetta o se preferite impostarlo manualmente, consultate *Impostazione manuale* (📖 151).

Consultate anche il manuale di istruzioni del router wireless e degli altri dispositivi che utilizzerete.

Requisiti generali

- Una rete o hotspot Wi-Fi configurati correttamente e che utilizzino il protocollo 802.11b/g/n.



👉 PUNTI DA CONTROLLARE

- Utilizzare una rete Wi-Fi non protetta può comportare il rischio che i file e i dati siano visibili da terzi non autorizzati. Considerate sempre il possibile pericolo.

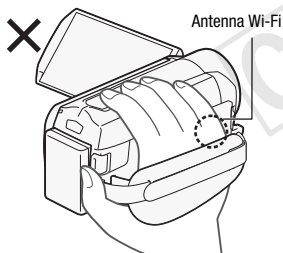

- Quando utilizzate le funzioni Wi-Fi della videocamera, fate attenzione a non coprirne la parte destra con la mano o altri oggetti. L'antenna Wi-Fi si trova sul lato destro e coprirla può comportare dei disturbi al segnale wireless.

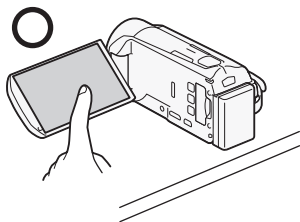

Posizionate la videocamera su un tavolo o una superficie stabile e poi utilizzate le funzioni Wi-Fi come illustrato a sinistra.

Modalità operative:



Configurazione Wi-Fi protetta (WPS)

Per poter usare il WPS e connettersi con la modalità infrastruttura, assicuratevi che il vostro router wireless abbia il logo WPS. Se il router wireless dispone di un pulsante WPS, la configurazione avverrà in modo facile e completamente automatico. Alcuni router wireless che supportano la WPS non hanno un pulsante specifico, ma sono forniti di codice PIN. Entrambi i casi sono illustrati nella procedura di cui sotto. Per la configurazione con un codice PIN è necessario sapere come attivare la funzione WPS del router wireless. Per digitare il testo per le varie impostazioni utilizzate la tastiera virtuale (📖 87).



- 1 Impostate la videocamera in modalità di riproduzione e poi premete **HOME**.
- 2 Configurate un nuovo punto di connessione.

 [(🔍) Wi-Fi] ➤ [Configuration Wi-Fi] ➤ [Configurazione rete] ➤ Punto di connessione desiderato (da [(🔍) 1] a [(🔍) 3]) ➤ [Configurare nuovo]* ➤ [WPS: Pulsante] o [WPS: Codice PIN]

* Per sostituire le impostazioni di un punto di connessione già esistente toccate [Modifica] e procedete manualmente. Per annullare le impostazioni toccate [Elimina] e poi [Sì].

- Per la modalità infrastruttura potete impostare fino a tre punti di connessione (da [(🔍) 1] a [(🔍) 3]). Una volta terminata la configurazione potrete usare la stessa rete Wi-Fi senza dovere fare ulteriori impostazioni.

3 Configurazione del pulsante WPS: tenete premuto il pulsante WPS sul router wireless.

Configurazione tramite codice WPS PIN: inserite nella schermata di configurazione del router wireless il codice PIN che appare sullo schermo della videocamera.

Nella maggioranza dei casi si accede alla schermata di configurazione del router wireless da un browser internet. Per i dettagli su come attivare la configurazione Wi-Fi protetta consultate il manuale di istruzioni del router wireless.

4 Entro 2 minuti, toccate [OK] sullo schermo della videocamera.

Premendo [Stop] e poi [OK] potete interrompere la configurazione Wi-Fi protetta in corso.

5 Toccate [Automatico] per ottenere automaticamente un indirizzo IP.

- Per inserire l'indirizzo IP manualmente, toccate [Manuale] e seguite la procedura indicata in *Assegnazione manuale dell'indirizzo IP* qui di seguito.
- Apparirà una schermata di prova per le impostazioni.

6 Scegliete se fare un test delle impostazioni.

- Toccando [Controllare config. corrente] potete controllare le impostazioni di rete.
- Se avete toccato [Sì], verrà effettuato un test delle impostazioni dopodiché apparirà una schermata di conferma. Toccate [OK].

7 Salvate le impostazioni del punto di connessione.



* Dopo avere toccato [OK], potrete rivedere le impostazioni di rete. Toccate [Configurazione Wi-Fi] ➤ [Controllare config. corrente] ➤ Punto di connessione desiderato (da [(p) 1] a [(p) 3]) ➤ [▼] o [▲] ➤ [↶] tre volte alla fine.

Assegnazione manuale dell'indirizzo IP (fase 5)

Dopo avere toccato [Manuale] nella fase 5:



Tocate il campo in [Indirizzo IP] o [Subnet Mask] Inserite l'indirizzo IP o la maschera di sottorete ➤ [OK] ➤ Inserite il gateway predefinito ➤ [OK] ➤ Inserite i server DNS primario e secondario ➤ [OK] ➤ Procedete alla fase 6

* Per i campi in cui inserire del testo apparirà una sorta di tastiera virtuale (📖 87) limitata ai codici necessari per l'operazione.

Configurazione manuale

Compilate questa procedura per connettere in wireless la videocamera al router (con la modalità infrastruttura) se quest'ultimo non supporta la WPS, se preferite configurare manualmente o se il nome della rete del router wireless (SSID) non può essere rilevato a causa dell'attivazione della funzione stealth.

Per digitare il testo per le varie impostazioni utilizzate la tastiera virtuale (📖 87).



PUNTI DA CONTROLLARE

- In alcuni casi potrebbe essere necessario conoscere anticipatamente la chiave crittografica e altre impostazioni del router wireless. Seguite le indicazioni sulle schermate di configurazione del router wireless o chiedete all'amministratore di rete.

- 1 **Impostate la videocamera in modalità di riproduzione e poi premete** **[HOME]** .

2 Configurare un nuovo punto di connessione.



[Wi-Fi] ➤ [Configuration Wi-Fi] ➤
[Configurazione rete] ➤ Punto di connessione desiderato
(da [1] a [3]) ➤ [Configurare nuovo]* ➤
[Impostazione manuale]

* Per sostituire le impostazioni di un punto di connessione già esistente toccate [Modifica] e procedete manualmente. Per annullare le impostazioni toccate [Elimina] e poi [S].

- Per la modalità infrastruttura potete impostare fino a tre punti di connessione (da [1] a [3]). Una volta terminata la configurazione potrete usare la stessa rete Wi-Fi senza dovere fare ulteriori impostazioni.
- La videocamera rileverà automaticamente le reti Wi-Fi disponibili nelle vicinanze e ne visualizzerà il SSID.

3 Toccate [▲] o [▼] per impostare il punto di accesso desiderato e poi toccate [OK].

- Le reti Wi-Fi con funzione stealth che non trasmettono il proprio nome non saranno rilevate dalla videocamera. Per utilizzare uno di tali punti di accesso toccate [Immettere manual.] e seguite la procedura indicata in *Inserimento manuale di un punto di accesso wireless* (📖 153).
- Se il punto di accesso desiderato è protetto, accanto al nome della rete apparirà l'icona 🔒. In questo caso continuate con la fase 4 altrimenti passate alla fase 5.

4 Toccate il pulsante di controllo [Chiave di crittografia] per digitare la chiave crittografica o la password del punto di accesso wireless e poi toccate [OK].

- Se il metodo crittografico del punto di accesso wireless è impostato su WEP, la chiave dell'indice apparirà sullo schermo. Selezionate la stessa chiave indice del punto di accesso.

5 Toccate [Automatico] per ottenere automaticamente un indirizzo IP.

- Per inserire l'indirizzo IP manualmente, toccate [Manuale] e seguite la procedura indicata in *Assegnazione manuale dell'indirizzo IP* (📖 151).
- Apparirà una schermata di prova per le impostazioni.

6 Scegliete se fare un test delle impostazioni.

- Toccando [Controllare config. corrente] potete controllare le impostazioni di rete.
- Se avete toccato [Sì], verrà effettuato un test delle impostazioni dopodiché apparirà una schermata di conferma. Toccate [OK].

7 Salvate le impostazioni del punto di connessione.

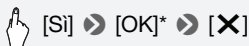

* Dopo avere toccato [OK], potrete rivedere le impostazioni di rete. Toccate [Configurazione Wi-Fi] ➤ [Controllare config. corrente] ➤ Punto di connessione desiderato (da [(1) 1] a [(1) 3]) ➤ [▼] o [▲] ➤ [↶] tre volte alla fine.

Inserimento manuale di un punto di accesso wireless (fase 3)

Digitate i dettagli relativi al punto di accesso wireless.

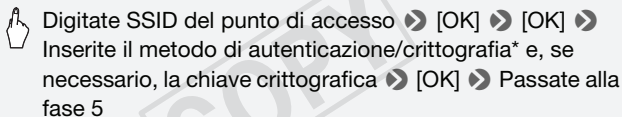

* Selezionando [Aperta], potete scegliere [Senza crittografia] o [WEP]. Selezionando [Aperta], ➤ [WEP] o [Chiave cond. WEP] dovrete specificare l'indice della chiave WEP.

NOTE

- Le funzioni disponibili e il metodo di configurazione variano in base alle specifiche e alle caratteristiche della rete Wi-Fi che desiderate utilizzare.
- Quando si utilizzano le funzioni Wi-Fi, la comunicazione wireless con schede Eye-Fi non è disponibile.

Trasferimento di file su un computer o un server FTP

Potete trasferire le registrazioni in wireless e direttamente su un computer su cui è stato installato il software **Network Utility** (solo Windows) o su un server FTP. Innanzitutto scegliete dove trasferire i file (destinazione dei file) e poi procedete con il trasferimento. Se trasferite i file su un computer su cui è stato installato **Network Utility**, potete anche caricarli su YouTube e Facebook (📖 158).



PUNTI DA CONTROLLARE

- Se non l'avete ancora fatto, completate innanzitutto la configurazione della rete Wi-Fi (📖 148).

Requisiti generali

Per computer con sistema Windows:

- Un computer correttamente connesso alla stessa rete delle videocamera e con il software **Network Utility** in dotazione opportunamente installato, configurato e avviato (a seconda del sistema operativo,  apparirà tra gli avvertimenti). **Network Utility** verrà installato automaticamente dopo che è stato installato **VideoBrowser**. Per maggiori informazioni sul software consultate la 'Guida del software Network Utility' (file PDF incluso nel disco PIXELA nella cartella \Network Utility\Manual\Italian).

Per i server FTP:

- Un server FTP correttamente configurato, ad esempio un computer Macintosh o un'unità di memoria in rete (NAS). Con l'impostazione manuale sarà necessario digitare indirizzo IP, porta, nome dell'utente, password e destinazione dei file da trasferire.

Modalità operative:



Impostazione della destinazione dei file da trasferire (computer Windows)

- 1 Alimentate la videocamera con l'adattatore di alimentazione compatto.
- 2 Impostate la videocamera in modalità di riproduzione e poi premete **[HOME]**.
- 3 Connettete la videocamera alla rete Wi-Fi.

 [(W) Wi-Fi] ➤ [Configuration Wi-Fi] ➤
[Configuraz. destinaz. trasfer.] ➤
[Computer (Network Utility)] ➤ [↔]* ➤
Punto di connessione desiderato** ➤ [OK]**

* Questa fase non è necessaria se la destinazione per il trasferimento dei file non è configurata.

** Questa fase non è necessaria quando viene rilevato un solo punto di connessione.

- Selezionate il punto di connessione corrispondente alla rete Wi-Fi a cui è connesso anche il computer su cui è installato Network Utility.
 - Se alla rete sono connessi più computer con Network Utility apparirà una schermata di selezione. In questo caso continuate con la fase 4 altrimenti passate alla fase 5.
- 4 Toccate **[▲]** o **[▼]** per selezionare il computer da utilizzare per trasferire i file in wireless dalla telecamera e poi toccate **[OK]**.
 - 5 Quando appare la schermata di conferma, salvate le impostazioni del punto di connessione.

 [Sì] ➤ [OK] ➤ [X]

Impostazione della destinazione dei file da trasferire (server FTP)

- 1 Impostate la videocamera in modalità di riproduzione e poi premete **[HOME]**.

2 Connettete la videocamera alla rete Wi-Fi.



[Wi-Fi] ➤ [Configuration Wi-Fi] ➤
[Configuraz. destinaz. trasfer.] ➤ [Server FTP]

3 Digitate i dettagli relativi al server FTP.



[↵] ➤ Inserite* l'indirizzo IP per [Server FTP] e [21] per [Porta]
➤ [OK] ➤ Digitate nome dell'utente e password ➤ [OK] ➤
Inserite [/] per [Cartella di destinazione] ➤ [OK]

* Per i campi in cui inserire del testo apparirà una sorta di tastiera virtuale (📖 87) limitata ai codici necessari per l'operazione.

- La cartella di destinazione può variare a seconda del server FTP. Controllate le impostazioni del server FTP.
- Apparirà una schermata di conferma.

4 Salvate le impostazioni del punto di connessione.



[Si] ➤ [OK] ➤ [X]

- Prima di toccare [Si] potete toccare [Controllare config. corrente] per controllare le impostazioni di rete.

Trasferimento delle registrazioni

1 Alimentate la videocamera con l'adattatore di alimentazione compatto.

Non scollegate la sorgente di alimentazione né spegnete la videocamera fino a quando il trasferimento non è completato.

2 Impostate la videocamera in modalità di riproduzione e poi premete **HOME**.

3 Toccate **[Wi-Fi]** e poi **[Trasferisci file]**.

Se il coperchio dell'alloggiamento è aperto, l'opzione non sarà disponibile. Assicuratevi che il coperchio si chiuso.

4 Selezionate la memoria che contiene le registrazioni da trasferire in wireless e toccate [OK].

- Potete anche selezionare più di una memoria.
- Toccate [Tutti i file] per trasferire tutte le registrazioni o [Nuovi file] per trasferire solo quelle non ancora trasferite.
- A connessione compiuta, il trasferimento comincerà automaticamente.
- Toccando [Stop] e poi [X] potete annullare il trasferimento wireless in corso.

5 Toccate [OK].

IMPORTANTE

- Non aprite il coperchio dell'alloggiamento per scheda durante il trasferimento wireless.
- Quando trasferite dei file, seguite le precauzioni sottoindicate. In caso contrario, il trasferimento potrebbe interrompersi e nella destinazione potrebbero esserci dei file incompleti.
 - Non scollegate la sorgente di alimentazione né spegnete la videocamera.
 - Non cambiate la modalità fotocamera.
- Se il trasferimento dei file si interrompe, selezionate [Nuovi file] ed effettuatelo di nuovo.
- Se nella destinazione del trasferimento restano dei file incompleti, controllatene il contenuto e accertatevi che siano effettivamente da eliminare.

NOTE

- I filmati AVCHD trasferiti con **Network Utility** verranno salvati nella cartella Video sul computer per default. Avviando **VideoBrowser** dopo avere trasferito dei filmati AVCHD, la cartella di destinazione verrà aggiunta automaticamente alla libreria del software.
- I filmati MP4 trasferiti con **Network Utility** verranno salvati nella stessa destinazione dei filmati AVCHD. Avviando **ImageBrowser EX** dopo avere trasferito dei filmati MP4, la stessa cartella di destinazione verrà aggiunta automaticamente su **ImageBrowser EX**. Se modificate la cartella di destinazione in **Network Utility** prima di trasferire i file, modificate nello stesso modo anche le impostazioni di **ImageBrowser EX**.
- A seconda delle impostazioni e della potenza del router wireless, il caricamento di file video può richiedere un po' di tempo.

Caricamento di registrazioni su YouTube e Facebook

Installando su un computer Windows il software **Network Utility** potrete caricare i vostri filmati su YouTube e filmati e foto su Facebook.

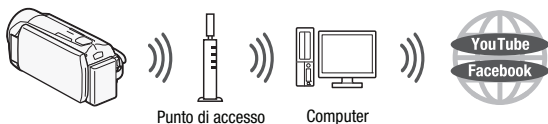

PUNTI DA CONTROLLARE

- Se non l'avete ancora fatto, completate innanzitutto la configurazione della rete Wi-Fi (📖 148) e quella per la destinazione del trasferimento (📖 154).

Requisiti generali

- Un computer acceso correttamente connesso a una rete e con il software **Network Utility** in dotazione opportunamente installato e configurato (e in cui abbiate i vostri account di YouTube e Facebook (🔔 apparirà tra gli avvertimenti). **Network Utility** verrà installato automaticamente dopo che è stato installato **VideoBrowser**. Per maggiori informazioni sul software consultate la 'Guida del software Network Utility' (file PDF incluso nel disco PIXELA nella cartella \Network Utility\Manual\Italian).

Modalità operative:



* Le foto si possono caricare solo su Facebook.

- 1 Impostate la videocamera in modalità di riproduzione e poi aprite lo schermo indice che contiene le registrazioni da caricare.
- 2 Selezionate il servizio in cui desiderate effettuare il caricamento.



[Modifica] ➤ [🖥️ Network Utility] ➤ Servizio desiderato ➤
Toccate la registrazione desiderata

- 3 Se caricate su YouTube, leggetene attentamente le condizioni d'uso e, se le accettate, toccate [Accetto].
- 4 Toccate la connessione desiderata per connettere la videocamera alla rete e poi toccate [OK].

Una volta effettuata la connessione, se è impostato un unico punto di connessione, il caricamento wireless comincerà automaticamente.

Toccando [Stop] e poi [X] potete annullare il caricamento wireless in corso.

- 5 Toccate [OK].

NOTE

- A seconda delle impostazioni e della potenza del router wireless, il caricamento di file video può richiedere un po' di tempo.

Caricamento di video con un dispositivo iOS

Potete collegare la videocamera a un dispositivo iOS* per caricare le vostre registrazioni su YouTube e Facebook anche se siete lontani dalla vostra rete domestica. Assicuratevi di avere scaricato e di stare usando l'applicazione Movie Uploader di PIXELA, disponibile gratuitamente sull'App store (<http://itunes.com/apps/movieuploader>). La connessione Wi-Fi tra videocamera e dispositivo iOS è generalmente definita come modalità ad hoc, vale a dire che la videocamera si conatterà direttamente al dispositivo senza utilizzare un punto di accesso.

* Il termine "dispositivo iOS" è usato qui per indicare collettivamente tutti i dispositivi iOS abilitati al Wi-Fi.

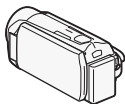

Dispositivo iOS

Modalità operative:

AUTO

M



AVCHD



MP4



Configurazione di una connessione Wi-Fi (modalità ad hoc)

- 1 **Impostate la videocamera in modalità di riproduzione e poi premete [HOME].**
- 2 **Configurate un nuovo punto di connessione.**

 [(¶) Wi-Fi] ➤ [Configurazione Wi-Fi] ➤ [Configurazione rete] ➤ [AD HOC] ➤ [Configurare nuovo]*

* Per sostituire le impostazioni esistenti toccate [Modifica] e procedete manualmente. Per annullare le impostazioni toccate [Elimina] e poi [Si].

- 3 **Digitate i dettagli relativi alla connessione.**

 Inserite un SSID (massimo 32 caratteri) e un canale a scelta. ➤ [OK] ➤ Inserite il metodo di autenticazione/crittografia* e, se necessario, la chiave crittografica** ➤ [OK]

* Selezionando [Aperta], potete scegliere [Senza crittografia] o [WEP]. Selezionando [Chiave cond. WEP] dovrete specificare l'indice della chiave WEP.

**Inserite una chiave crittografica a scelta. La chiave crittografica deve soddisfare una delle seguenti condizioni:
- 5 o 10 caratteri alfanumerici
- 10 o 26 caratteri esadecimali (0-9, A-F)

- 4 **Tocate [Automatico] per ottenere automaticamente un indirizzo IP.**
- 5 **Tocate [No].**
 - Toccando [Controllare config. corrente] potete controllare le impostazioni di rete.
- 6 **Salvate le impostazioni del punto di connessione.**

 [Si] ➤ [OK] ➤ [X]

NOTE

- Provando le impostazioni quando la videocamera emette un segnale Wi-Fi, verrà visualizzato un messaggio che notifica la riuscita della connessione anche se la connessione al dispositivo iOS non è stata effettuata.

- 1 Videocamera: impostate la videocamera in modalità di riproduzione e poi premete [HOME] .**
- 2 Videocamera: selezionate la connessione Wi-Fi ad hoc.**



* Se il coperchio dell'alloggiamento è aperto, l'opzione non sarà disponibile. Assicuratevi che il coperchio si chiuda.

- 3 Videocamera: toccate [OK].**
La videocamera si conetterà come server di supporto.
- 4 Dispositivo iOS: toccate Impostazioni ► Wi-Fi e poi attivate il Wi-Fi.**
Apparirà un elenco con le reti attive.
- 5 Dispositivo iOS: nella schermata di selezione della rete scegliete quella impostata sulla videocamera. Se necessario, inserite la password e poi toccate [Join].**
Accanto alla rete selezionata apparirà un contrassegno.
- 6 Dispositivo iOS: utilizzate l'applicazione Movie Uploader per caricare i filmati della videocamera.**
Per maggiori dettagli sull'applicazione Movie Uploader, visitate <http://www.pixela.co.jp/oem/canon/e/movieuploader/> (disponibile solo in inglese)
- 7 Videocamera: terminate le operazioni, toccate [Fine] per interrompere la connessione Wi-Fi.**

IMPORTANTE

- Non aprite il coperchio dell'alloggiamento per scheda durante la connessione wireless.

NOTE

- A seconda delle impostazioni e della potenza del router wireless, il caricamento di file video può richiedere un po' di tempo.
- La procedura di cui sopra può variare in base alla versione dell'iOS utilizzato.

Riproduzione in wireless da un dispositivo DLNA

Se la vostra rete domestica dispone di un lettore DLNA, ad esempio una HDTV, potete guardare le vostre registrazioni* in wireless. In questo caso la videocamera ha la funzione di un server digitale (DMS) e la HDTV quella di un lettore digitale (DMP). Dalla HDTV potete cercare con facilità le registrazioni nella videocamera e riprodurle.

* Molti lettori DLNA non supportano la riproduzione di filmati MP4.

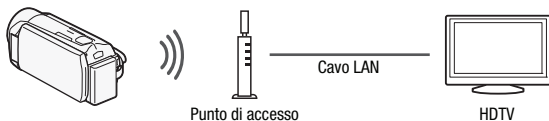

PUNTI DA CONTROLLARE

- Se non l'avete ancora fatto, completate innanzitutto la configurazione della rete Wi-Fi (📖 148).

Requisiti generali

- Una HDTV o altri lettori certificati come DLNA Digital Media Player (DMP), correttamente configurati e connessi alla rete. Per collegare HDTV o lettori si consiglia di utilizzare un cavo LAN. Cercate il logo DLNA Certified sulla vostra HDTV e consultatene il manuale di istruzioni per maggiori dettagli su come connetterla alla rete.



Modalità operative:



- 1 Impostate la videocamera in modalità di riproduzione e poi premete **[HOME]** .
- 2 Videocamera: toccate **[Wi-Fi]** e poi **[DLNA Media Server]**.
 - Se il coperchio dell'alloggiamento è aperto, l'opzione non sarà disponibile. Assicuratevi che il coperchio si chiuso.
 - Se è stato configurato un solo punto di connessione, la connessione wireless verrà avviata.
- 3 Videocamera: toccate il punto di connessione desiderato e poi **[OK]**.
- 4 Lettori digitali DLNA: tra quelli elencati, selezionate il modello della vostra videocamera e poi riproducete le registrazioni.
 - Durante la connessione, l'indicatore ACCESS lampeggia.
 - Per maggiori dettagli sulla procedura consultate il manuale di istruzioni del dispositivo DLNA.
- 5 Riproduzione dei video nella cartella visualizzata (memoria interna o scheda).
- 6 Videocamera: terminata la riproduzione, toccate **[Fine]** per interrompere la connessione Wi-Fi.

Se la riproduzione non è fluida

Se la riproduzione dei video non è fluida, provate a riprodurli in definizione standard.

- 1 Premete **[HOME]** .
- 2 Attivate la conversione in definizione standard.



- Quando volete riprodurre filmati in AVCHD, toccate **[Spento]**.

! IMPORTANTE

- Non aprite il coperchio dell'alloggiamento per scheda durante la connessione wireless.

NOTE

- A seconda delle impostazioni e della potenza del router wireless, la riproduzione potrebbe non essere fluida. In tal caso, provate le seguenti soluzioni.
 - Rimuovete qualsiasi oggetto che, posto tra la videocamera e il punto di accesso wireless, possa disturbare il segnale.
 - Avvicinate la videocamera al punto di accesso wireless.
 - Spegnete le funzioni wireless di tutti i dispositivi tranne quello compatibile con la DLNA usato per la riproduzione.
 - Impostate il punto di accesso wireless su IEEE802.11n e attivate il collegamento a canale. Per maggiori dettagli consultatene il manuale di istruzioni.

Se la riproduzione non migliora, la causa potrebbe essere dovuta a condizioni peculiari dell'area circostante. Per collegare la videocamera al dispositivo utilizzate il cavo HDMI fornito.

COPY

Glossario

Nel seguente glossario trovate i termini fondamentali che compaiono più di frequente in questo capitolo. Anche nella documentazione relativa al vostro router wireless potrebbe esserci un glossario che potete consultare.

DLNA

Digital Living Network Alliance. Si tratta di uno standard di facile comunicazione e condivisione di contenuti tra dispositivi elettronici di consumo, computer e apparecchi portatili nell'ambito di una rete domestica.

Indirizzo IP

Numero univoco assegnato a ciascun dispositivo connesso alla rete.

Modalità ad hoc

Connessione Wi-Fi effettuata direttamente da un dispositivo all'altro senza utilizzare punti di accesso.

Modalità infrastruttura

Connessione Wi-Fi in cui i dispositivi sono connessi tramite un punto di accesso.

Punto di accesso

Un punto di accesso wireless (WAP) è un dispositivo che permette ad apparecchi wireless come, ad esempio, la videocamera, di connettersi a una rete (anche internet) via cavo utilizzando lo standard Wi-Fi. Molto probabilmente, il vostro router wireless sarà di questo tipo.

Server FTP

Un server FTP è un'applicazione che, se avviata su un computer, permette di trasferirvi e ricevere file.

SSID

Service Set Identifier. Si tratta del nome pubblico di una rete Wi-Fi.

WPS

Wi-Fi Protected Setup. Standard creato dalla Wi-Fi Alliance per una configurazione facile e sicura delle reti Wi-Fi.



Informazioni aggiuntive

In questo capitolo trovate consigli sulla risoluzione dei problemi, messaggi su schermo, consigli sul modo di impiego, manutenzione e altre informazioni.

















Appendice: Elenchi opzioni di menu

Le opzioni di menu non disponibili appaiono ombreggiate. Per maggiori dettagli sulla selezione di un'opzione consultate *Utilizzo dei menu* (📖 26). Per informazioni su ciascuna funzione, consultate la corrispondente pagina di riferimento. Le opzioni di menu non provviste di pagina di riferimento sono spiegate in calce alle tabelle. Le opzioni di menu sottolineate indicano i valori predefiniti. Se non diversamente specificato, le funzioni sono disponibili per i filmati AVCHD, inclusi quelli creati con la modalità Creatore storia.

Pannello [FUNC] Funzioni principali]

Pannello [FUNC] Funzioni principali] - Modalità di registrazione







Pulsante di controllo	Opzioni di impostazione/Funzione	AUTO	M		
[Prog. registraz.]	[P AE programmato]	-	●	-	94
	[SCN: Ritratto], [SCN: Sport], [SCN: Scena notturna], [SCN: Neve], [SCN: Spiaggia], [SCN: Tramonto], [SCN: Bassa luminosità], [SCN: Riflettore], [SCN: Fuochi artificiali]	-	●	-	94
[WB Bilanc. bianco]	[AWB Automatico], [Luce diurna], [Tungsteno], [WB person.]	-	●	●	106
[Fuoco]	[MF] (messa a fuoco manuale): attivate o <u>disattivate</u> , toccate il riquadro AF	-	●	●	104
[Esposizione]	[M] (esposizione manuale): attivate o <u>disattivate</u> , toccate il riquadro AE	-	●	●	102

Pulsante di controllo	Opzioni di impostazione/Funzione	AUTO	M		
[ Powered IS] ¹	[ON], [OFF]	●	●	●	97
[ZOOM]	Pulsanti di controllo dello zoom, controllo [START]/[STOP]	●	●	●	49
	[] (telemacro): <u>attivate o disattivate</u>	–	●	●	105
[Tipo zoom]	[32x Ottico], [51x Avanzato], [1020x Digitale], HF R37 [2550x Digitale]	–	●	●	50
[ Livello microfono]	[A] (automatico), [M] (manuale) [Livello audio]: <u>attivate o disattivate</u>	–	●	●	109
[ Dissolvenze]	[] Spento], [F1] Auto dissolv.: Una volta], [F1] Auto dissolv.: Sempre], [F2] Tendina: Una volta], [F2] Tendina: Sempre]	–	●	●	101
[ Decorazione]	[ Penne e timbri], [ Timbri animati], [ Didascalie] ²	●	●	●	73
	[] (mix di immagini): <u>attivate o disattivate</u> , [] (sospendete il video live)	●	●	–	
	[] (rimpicciolite la barra degli strumenti)	●	●	●	
[ Pre-registr.]	[ON], [OFF]	–	●	●	98
[ Rivedi registrazione]	–	–	●	●	90







¹ L'impostazione di default è "attivata" con la modalità **AUTO** e "disattivata" con le altre modalità camcorder.

² Alcune opzioni sono disponibili solo quando si registra una storia utilizzando Creatore storia.

Pannello [Modifica] - Modalità 





Pulsante di controllo	Schermo indice [AVCHD Video]	Schermo indice [MP4 Video]	Schermo indice [Filmati SD]	Pausa di riproduzione	
HFR38/HFR37/HFR36 Dalla memoria interna: [Copia ( )]	<data>, [Selezione], [Totale scene]	[Selezione], [Totale scene]	–	–	125
HFR38/HFR37/HFR36 Dalla memoria interna: [Converti HD  SD ( )]	<data>, [Selezione], [Totale scene]	–	–	–	139
[Elimina]	<data>, [Selezione], [Totale scene]	[Selezione], [Totale scene]	[Questa (Una) scena], [Totale scene]	[Questa (Una) scena]	59
[Dividi]	–	–	–	●	113
HFR38/HFR37/HFR36 [ Network Utility]	YouTube, Facebook	YouTube, Facebook	YouTube, Facebook	–	158

Nella galleria:

Pulsante di controllo	[Modifica storia] dallo schermo [Dettagli storia]	[Modifica scena] dallo schermo [Elenco scene]	Pausa di riproduzione	
HFR38 / HFR37 / HFR36 Dalla memoria interna: [Copia ( )]	<per voto della scena>	–	–	126
HFR38 / HFR37 / HFR36 Dalla memoria interna: [Converti HD  SD ( )]	<per voto della scena>	–	–	141
[Elimina] o []	<per voto della scena>	[Questa (Una) scena]	[Questa (Una) scena]	59
[Elimina storia]*	●	–	–	63
[Anteprima storia]*	●	–	–	85
[Modifica titolo]*	●	–	–	86
[Copia]	–	●	–	84
[Sposta]	–	●	–	84
[Dividi]	–	–	●	113
[Votazione]	–	[★★★★], [★★★●], [★★●●], [●●●] (non valutata), [— — —] (altro)		79

* Operazione non valida per le due storie preesistenti, [Non ordinate] e [Istantan. video].











Pannello [Modifica] - Modalità

Pulsante di controllo	Schermo indice	Visualizzazione di una singola foto	
HFR38 / HFR37 / HFR36 Dalla memoria interna: [Copia ( )]	[Seleziona], [Tutte le immagini]	●	126, 127
[Elimina]		●	117
HFR38 / HFR37 / HFR36 [ Network Utility]	Facebook	–	145

Menu [Altre impostazioni]

Quando la videocamera è nella modalità **AUTO** non sarà possibile accedere al menu [].

Impostazione videocamera

Voce del menu	Opzioni di impostazione	AVCHD	MP4	
[Autoscatto]	[ON Acceso  , [OFF Spento]	●	●	108
[Velocità zoom]	[VAR Variabile], [ Velocità 3], [ Velocità 2], [ Velocità 1]	●	●	48
[Assistenza fuoco]*	[ON Acceso], [OFF Spento]	●	●	–
[Rilev. e puntamento viso]	[ON Acceso  , [OFF Spento]	●	●	99
[Corr. Auto retroilluminaz.]	[ON Acceso], [OFF Spento]	●	●	103
[Otturatore lento autom.]	[ON Acceso], [OFF Spento]	●	●	–
[Riduzione flicker]*	[OFF Spento], [50Hz 50 Hz], [60Hz 60 Hz]	●	●	–
[Impostazione dissolvenza]*	[BLACK Schermo nero], [WHITE Schermo bianco]	●	●	101
[Marker su schermo]	[OFF Spento], [ Livello (bianco)], [ Livello (grigio)], [ Griglia (bianco)], [ Griglia (grigio)]	●	●	–

Voce del menu	Opzioni di impostazione	AVCHD	MP4	
[Stabilizz. immagini]	[Dinamico], [Standard], [OFF Spento]	●	●	96
[Antivento]*	[A Automatico], [OFF Spento]	●	●	–
[Attenuatore microfono]*	[A Automatico], [ON Acceso] [ATT]	●	●	–

* Opzione disponibile solo per la registrazione di filmati.

[Assistenza fuoco]: se le funzioni di messa a fuoco assistita sono attivate, l'immagine al centro dello schermo viene ingrandita per agevolare la messa a fuoco manuale (104).

- L'uso della messa a fuoco assistita non influisce sulle registrazioni. Verrà annullata automaticamente dopo 4 secondi o con l'avvio della registrazione.

[Otturatore lento auto]: per ottenere registrazioni più luminose in luoghi poco illuminati, la videocamera seleziona automaticamente tempi di scatto lenti.

- Velocità minima dell'otturatore utilizzata: 1/25; 1/12 se la velocità dei fotogrammi è impostata su [PF25 PF25] o [25P 25P].
- L'otturatore automatico lento può essere attivato solo quando il programma di registrazione è impostato su [P AE programmato] ma l'impostazione non cambierà pur impostando la videocamera sulla modalità [AUTO].
- Se compare un effetto post-immagine, impostate l'otturatore lento su [OFF Spento].

[Riduzione flicker]: se lo schermo comincia a sfarfallare quando registrate dei filmati in ambienti con luci fluorescenti, cambiate l'impostazione per ridurre l'effetto.

La riduzione dello sfarfallio può essere attivata solo se il programma di registrazione è impostato su [P AE programmato].

[Marker su schermo]: potete visualizzare una griglia o una linea orizzontale al centro dello schermo. Utilizzate i marcatori come riferimento che garantisce che il soggetto è inquadrato correttamente (verticalmente e/o orizzontalmente).

- L'uso dei marker a schermo non influisce sulle registrazioni.

[Antivento]: la videocamera riduce automaticamente i rumori di sottofondo causati dal vento durante le registrazioni all'aperto.

- Insieme al rumore del vento verranno anche soppressi alcuni suoni a bassa frequenza. Durante le registrazioni in ambienti senza vento o se desiderate registrare suoni a bassa frequenza, si consiglia di impostare il filtro antivento su **[OFF Spento]** .

[Attenuatore microfono]: aiuta a prevenire distorsioni dell'audio.

[A Automatico]: la videocamera attiverà automaticamente l'attenuatore del microfono come necessario per livelli di registrazione audio ottimali di modo che i livelli audio non vengano distorti.

[ON Acceso ATT]: l'attenuatore del microfono verrà attivato tutte le volte per riprodurre più fedelmente le dinamiche sonore. Sullo schermo apparirà **ATT**.

/ **Impostazione della riproduzione**

Voce del menu	Opzioni di impostazione			
[Selezione musica]*	[OFF Spento] , [ON Acceso] Se [ON Acceso] - lista dei brani musicali, [Bilanciamento musica]   (Audio originale/Musica di sottofondo)	●	●	81
[Codice dati]	[OFF Spento] ,  Data,  Ora*,  Data e ora*,  Dati camera*	●	●	—
[Transizione presentaz.]	[OFF Spento] ,  Dissolvi,  Immag. Diapositiva]	—	●	119
[Monitor TV]	[4:3 TV 4:3] , [16:9 TV schermo ampio]	●	●	—

* Opzione disponibile solo per i filmati AVCHD.

[Codice dati]: visualizza la data e/o l'ora in cui è stata registrata la scena o la foto.

[ Dati camera]: visualizza l'apertura (f-stop) e la velocità dell'otturatore utilizzata durante la registrazione della scena o della foto.









[Monitor TV]: quando la videocamera è connessa a un televisore con il cavo video stereo STV-250N opzionale, selezionare le impostazioni secondo il tipo di televisore collegato per visualizzare l'immagine a schermo intero e nel rapporto di formato corretto.

[**4:3**] TV 4:3]: TV con rapporto di formato 4:3.

[**16:9**] TV schermo ampio]: TV con rapporto di formato 16:9.

- Se il tipo di TV è impostato su [**4:3**] TV 4:3], durante la riproduzione di video registrati in origine con il formato 16:9, l'immagine non verrà visualizzata a tutto schermo.
- L'opzione non disponibile quando la videocamera è collegata ad una HDTV con il cavo HDMI in dotazione.

Impostazione di collegamenti e registrazioni

Voce del menu	Opzioni di impostazione	AVCHD	MP4			
[HFR38 / [HFR37] / HFR36] [Supporto reg. per video]	[] (memoria interna), [] (scheda di memoria), [Regist. relay]: [OFF Spento], [ + ]	●	●	-	-	39
[Modalità registrazione]	[MPX Qualità alta 24 Mbps], [FXP Qualità alta 17 Mbps], [XP+ Qualità alta 12 Mbps], [SP Standard play 7 Mbps], [LP Long play 5 Mbps] [9Mbps 9 Mbps], [4Mbps 4 Mbps]	●	-	-	-	90
[Velocità fotogrammi] ¹	[50i 50i (normale)], [PF25 PF25]	●	-	-	-	93
[HFR38 / [HFR37] / HFR36] [Supporto reg. per foto]	[] (memoria interna), [] (scheda di memoria),	●	●	● ²	-	39
[Lungh. istantanee video] ¹	[2sec 2 sec], [4sec 4 sec], [8sec 8 sec] [Per lungh. storia]: Impostare su <u>accesso o spento</u>	●	-	● ²	-	72, 112
[Vota scene (registrazione)] ¹	[ON Acceso], [OFF Spento]	●	-	-	-	-

Voce del menu	Opzioni di impostazione	AVCHD	MP4			
[Spazio memoria disponibile]	[]* (memoria interna), []* (scheda di memoria) *Solo HFR38 / HFR37 / HFR36 .	●	●	–	–	–
[Spazio memoria utilizzato]	[]* (memoria interna), []* (scheda di memoria) *Solo HFR38 / HFR37 / HFR36 .	–	–	●	●	–
[x.v.Color] ¹	[ON Acceso color], [OFF Spento]	●	–	–	–	–
[Numerazione file]	[Ripristino], [Continuo]	●	●	●	●	–
HFR38 / HFR37 / HFR36 [Informazioni disco rigido] ³	–	–	–	●	●	–

¹ Opzione non disponibile nella modalità **AUTO** .

² Opzione disponibile solo per i filmati AVCHD.

³ Unica opzione disponibile quando un disco rigido esterno è collegato alla videocamera.

[Vota scene (registrazione)]: se impostato su [**ON** Acceso], lo schermo di votazione delle scene verrà visualizzato dopo ogni scena registrata.

[Spazio memoria disponibile]/[Used Space in Memory]: visualizza una schermata in cui poter controllare lo spazio residuo disponibile per le registrazioni sulla memoria interna (solo **HFR38** / **HFR37** / **HFR36**) o sulla scheda e quello già utilizzato (indica le foto).

- I valori stimati relativi alla durata disponibile per la registrazione di filmati e al numero disponibile di immagini fisse sono approssimativi e basati sulla modalità di registrazione in uso e dimensioni fotografiche di 1920x1080.
- Nella schermata informativa di una scheda di memoria potete anche controllare la classe di velocità.
- **HFR38** / **HFR37** / **HFR36** Lo [Spazio totale] mostrato per la memoria interna indica lo spazio attualmente utilizzabile. Potrebbe essere leggermente inferiore alla capacità nominale della memoria interna riportata nelle specifiche.

[x.v.Color]: utilizza uno spazio di colore con gamma cromatica maggiore, per colori più intensi e reali.

- Sfruttate questa funzione solo per registrare video che intendete riprodurre con una HDTV compatibile con x.v.Color, collegata alla videocamera con il cavo HDMI in dotazione. Se le registrazioni effettuate con x.v.Color vengono riprodotte con una TV non compatibile, i colori potrebbero non apparire correttamente.

[Numerazione file]: selezionate il metodo di numerazione dei file da utilizzare su una nuova scheda di memoria. Le foto e i filmati MP4 vengono automaticamente numerati consecutivamente da 0101 a 9900 e salvati in cartelle contenenti al massimo 100 file ciascuna. Le cartelle sono numerate da 101 a 998.







[ Ripristino]: la numerazione dei file riparte da 101-0101 ogni volta che si inserisce una nuova scheda di memoria.

[ Continuo]: la numerazione dei file continua dal numero successivo a quello dell'ultimo file registrato con la videocamera.

- Se la scheda di memoria inserita contiene già un file con un numero più alto, a quello nuovo verrà assegnato il numero successivo.
- Si consiglia di utilizzare l'impostazione [ Continuo].
- Il numero del file indica il nome e la collocazione del file sulla scheda di memoria. Per esempio, il nome del file dell'immagine 101-0107 sarà "IMG_0107.JPG", contenuto nella cartella "DCIM\101CANON" mentre un filmato MP4 con lo stesso numero del file sarà nominato con "MVI_0107.MP4".

[Informazioni disco rigido]: vengono visualizzate informazioni relative al disco rigido quando la videocamera è collegata a un'unità disco.

Impostazione di sistema

Voce del menu	Opzioni di impostazione	AVCHD	MP4			
[Schermo TV] ¹	[ON Acceso], [OFF Spento]	●	●	●	●	–
[Lingua 	[Česky], [Dansk], [Deutsch], [Ελληνικά], [English], [Español], [Français], [Italiano], [Magyar], [Melayu], [Nederlands], [Norsk], [Polski], [Português], [Română], [Suomi], [Svenska], [Türkçe], [Русский], [Українська], [العربية], [فارسی], [ภาษาไทย], [简体中文], [繁體中文], [한국어], [日本語]	●	●	●	●	34
[Luminosità LCD]	*  *	●	●	●	●	–
[Retroilluminazione]	[H Massima], [M Normale], [L Minima]	●	●	●	●	–
[LCD speculare]	[ON Acceso], [OFF Spento]	●	●	–	–	–
[AV/Cuffie]	[AV AV], [ Cuffie]	●	●	●	●	110

Voce del menu	Opzioni di impostazione	AVCHD	MP4			
[Volume]	Altoparlanti: , OFF	-	-	●	●	55
	Cuffie: , OFF	●	●	●	●	110
[Suonerie di avviso]	Volume alto], Volume basso], [OFF] Spento]	●	●	●	●	-
[Pulsante comando person.] ¹	[Prog. registraz.], [WB Bilanc. bianco], [🔥 Fuoco], [📷 Esposizione], [🖱️ Powered IS], [Zoom], [Tipo zoom], [🔊 Livello microfono], [👤 Dissolvenze], [👉 Decorazione], [📁 Pre-registr.], [🔄 Rivedi registrazione]	●	●	-	-	-
[Decorazione automatica]	[ON] Acceso], [OFF] Spento]	●	●	-	-	-
[Risparmio energetico]	[Spegnimento automatico]: [OFF] Spento], [ON] Acceso]	●	●	●	●	-
	[Avvio rapido (Standby)]: [Spento], [10 min], [20 min], [30 min]					
HFR38 / HFR37 / HFR36 [Inizializza /] HFR306 [Inizializza]	[Mem. integrata]*, [Scheda]* *Solo HFR38 / HFR37 / HFR36 . [Inizializzazione completa]: <u>attivate o disattivate</u>	●	●	●	●	41
HFR38 / HFR37 / HFR36 [Inizializza HDD] ²	-	-	-	●	●	136
HFR38 / HFR37 / HFR36 [Elimina cart. salvat. mem.] ²	-	-	-	●	●	135

Voce del menu	Opzioni di impostazione	AVCHD	MP4			
[Fuso orario/Ora legale]	[] (fuso orario di casa) o [] (fuso orario di destinazione): [Parigi], elenco dei fusi orari [*] (regolazione dell'ora legale): attivate o <u>disattivate</u>	●	●	●	●	35
[Data/Ora]	[Data/Ora]: – [Formato data]: [Y.M.D], [M.D.Y], [D.M.Y] (Y- anno, M- mese, D- giorno) [24H]: attivate (formato 24 ore) o <u>disattivate (formato 12 ore)</u>	●	●	●	●	33
[Informazioni batteria] ³	–	●	●	●	●	–
[Controllo HDMI] ¹	[ON Acceso], [OFF Spento]	●	●	●	●	–
[Stato HDMI] ¹	–	●	●	●	●	–
[Unità di lunghezza] ¹	[m metri], [ft piedi]	●	●	–	–	–
[Modalità demo] ¹	[ON Acceso], [OFF Spento]	●	●	–	–	–
[Firmware]	–	–	–	–	●	–
[Ripristina tutto]	[No], [Si]	●	●	●	●	–
[Comunicazione Eye-Fi] ⁴	[A Automatico], [OFF Spento]	–	–	●	●	143

¹ Opzione non disponibile nella modalità **AUTO**.

² Opzione disponibile solo dopo avere collegato alla videocamera un disco rigido esterno.

³ Opzione disponibile solo se si utilizza un pacco batteria BP-718 o BP-727 opzionale.

⁴ Opzione disponibile solo dopo aver inserito una scheda Eye-Fi nell'alloggiamento di memoria.

[Schermo TV]: se impostato su [**ON** Acceso], le indicazioni sullo schermo della videocamera appariranno anche su quello della TV o sul monitor collegato.

[Luminosità LCD]: regola la luminosità dello schermo LCD.

- Cambiare la luminosità dello schermo LCD non influisce su quella delle registrazioni o delle immagini riprodotte su un televisore.

[Retroilluminazione]: imposta lo schermo su uno dei tre livelli di luminosità. Potete usare questa impostazione per rendere più luminoso lo schermo, ad esempio quando registrate in ambienti con luce intensa.

- Cambiare la luminosità dello schermo LCD non influisce su quella delle registrazioni o delle immagini riprodotte su un televisore.
- Utilizzando l'impostazione luminoso si riduce la durata effettiva d'uso del pacco batteria.

[LCD speculare]: quando impostato su [**ON** Acceso], potete ruotare il pannello LCD di 180° per permettere al soggetto di guardare l'immagine durante la registrazione. Mentre il pannello LCD è ruotato verso il soggetto non potrete decorare la scena.

[Suonerie di avviso]: alcune operazioni, tra cui l'accensione della videocamera e il conto alla rovescia dell'autoscatto, verranno accompagnate da un segnale acustico.

- Per disattivare le suonerie, impostate su [**OFF** Spento].
- Quando la funzione di preregistrazione (📖 98) è attivata, la videocamera non emette segnali di avvertimento.

[Pulsante comando person.]: in basso a destra sulla schermata di registrazione verrà visualizzato un pulsante di controllo che rimanda a una funzione nel pannello [**FUNC** Funzioni principali]. Cambiando l'impostazione potete cambiare la funzione richiamata e accedere in modo comodo e veloce a quella che usate più spesso.

- Nella modalità [**AUTO**], l'impostazione di default è [ Decorazione].
Nelle altre modalità è [ Powered IS].

[Decorazione automatica]: se impostato su [**ON** Acceso], lo schermo di decorazione si apre automaticamente quando si ripone il pannello LCD con lo schermo LCD rivolto verso l'esterno.





[Risparmio energetico]: controlla le impostazioni di spegnimento automatico della videocamera.

[Spegnimento automatico]: per risparmiare energia durante l'alimentazione con il pacco batteria, la videocamera si spegne automaticamente se non utilizzata per 5 minuti.





- Circa 30 secondi prima che la videocamera si spenga apparirà [Spegnimento automatico]. L'uso di un controllo qualsiasi mentre il messaggio è visualizzato farà sì che la videocamera non si spenga.
- In modalità di attesa, la videocamera si spegnerà dopo l'intervallo di tempo selezionato per l'impostazione [Avvio rapido (Standby)].

[Avvio rapido (Standby)]: scegliete se attivare la funzione di avvio rapido (📖 51) quando chiudete il pannello LCD durante una modalità di registrazione e la durata della modalità di attesa prima dello spegnimento automatico della videocamera.

- Potete impostare l'avvio rapido Quick Start su [Spento] quando, ad esempio, la videocamera è impostata su una posizione fissa e desiderate continuare a registrare video con il pannello LCD chiuso per non consumare la batteria.

[Informazioni batteria]: quando utilizzate un pacco batteria opzionale compatibile con l'Intelligent System, l'impostazione visualizza una schermata in cui potete controllarne la carica (in percentuale) e la durata residua per registrazioni (modalità , ) o riproduzioni (modalità , ).

[Controllo HDMI]: attiva la funzione HDMI-CEC (Consumer Electronics Control). Quando collegate la videocamera ad una HDTV compatibile con l'HDMI-CEC utilizzando il cavo HDMI in dotazione, potete controllare la riproduzione della videocamera con il telecomando della TV.

- Se impostato su [**ON** Acceso], quando la videocamera è collegata con il cavo HDMI in dotazione a una HDTV, l'ingresso video sulla TV verrà automaticamente impostato su quello della videocamera. In questo modo potrete controllare la riproduzione delle registrazioni utilizzando i pulsanti su/giù/sinistra/destra e il pulsante OK o SET sul telecomando della TV.
- A seconda dell'apparecchio TV, per attivare la funzione HDMI-CEC potrebbero essere necessarie ulteriori impostazioni sul televisore. Consultate il manuale di istruzioni della TV.
- Il corretto funzionamento della funzione HDMI-CEC non può essere garantito anche se la videocamera è collegata a TV compatibili. Se non è possibile utilizzare il telecomando della TV, impostate [Controllo HDMI] su [**OFF** Spento] e azionate la videocamera direttamente.
- Il telecomando della TV può essere utilizzato solo per riprodurre filmati o immagini fisse (esclusivamente nelle modalità  o ). Se la videocamera è collegata alla TV ed è impostata sulla modalità **AUTO**,  o , a seconda del televisore, lo spegnimento disattiverà automaticamente la videocamera, anche se in quel momento sta registrando.
- Consigliamo di non collegare più di 3 dispositivi compatibili con HDMI-CEC alla volta.
- L'opzione non disponibile quando la videocamera è collegata ad una HDTV con il cavo HDMI in dotazione.

[Stato HDMI]: visualizza una schermata dove potete controllare lo standard del segnale di uscita dal terminale HDMI OUT.

[Unità di lunghezza]: seleziona le unità da utilizzare per la visualizzazione della distanza di messa a fuoco durante la messa a fuoco manuale.

[Modalità demo]: la modalità dimostrativa illustra le principali caratteristiche della videocamera. Si avvia automaticamente quando la videocamera è alimentata con l'adattatore di alimentazione compatto e viene lasciata accesa per oltre 5 minuti senza scheda di memoria.

- Per cancellare la modalità dimostrativa una volta avviata, premete un pulsante qualsiasi o spegnete la videocamera.

[Firmware]: potete controllare la versione attuale del firmware, cioè il software che controlla la videocamera. Questa opzione di menu solitamente non è disponibile.

[Ripristina tutto]: ripristina tutte le impostazioni della videocamera.

COPY

Appendice: Indicazioni sullo schermo e icone

AUTO Registrazione di filmati (con Creatore storia)

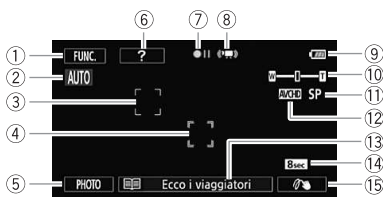

- 1 Pulsante di controllo [FUNC.]: aprirete il pannello [FUNZ.] Funzioni principali (libro 28)
- 2 Smart AUTO (libro 45)
- 3 Riquadro rilevamento del viso (libro 99)
- 4 Riquadro Touch & Track (libro 100)
- 5 Pulsante di controllo [PHOTO]: scattate una foto (libro 43, 88, 113)
- 6 Pulsante di controllo [?]: visualizza un consiglio di ripresa per la scena della storia attuale
- 7 Operazione di memoria (libro 185)
- 8 IS intelligente (libro 47)
- 9 Livello residuo della batteria; in più, durata residua se si utilizza un pacco batteria opzionale (libro 185)
- 10 Zoom (libro 49)
- 11 Modalità di registrazione (libro 90)
- 12 Standard di registrazione (libro 30)
- 13 Scena della storia attuale (categoria) (libro 68); toccate per tornare all'elenco delle scene storia (libro 68)
- 14 Lunghezza consigliata della scena (libro 68)
- 15 Decorazione (libro 73)

Registrazione di filmati

Modalità **M** manuale

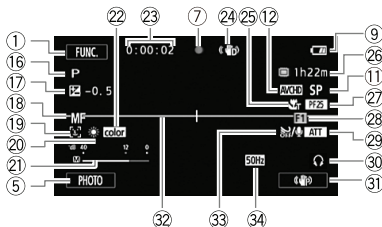

Modalità cinema

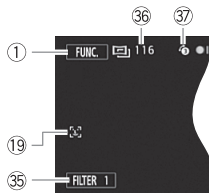

- 16 Programma di registrazione (📖 94)
- 17 Esposizione manuale (📖 102)
- 18 Messa a fuoco manuale (📖 104)
- 19 Rilevamento del viso (📖 99)
- 20 Bilanciamento del bianco (📖 106)
- 21 Indicatore del livello audio (📖 109)
- 22 x.v.Color (📖 174)
- 23 Durante la registrazione/riproduzione:
contascene (ore : minuti : secondi);
☺ Autoscatto (📖 108)
- 24 Stabilizzatore d'immagine (📖 96)
- 25 Telemacro (📖 105)
- 26 Durata residua di registrazione
📄 Sulla scheda di memoria
📷 Sulla memoria interna*
📺 Registrazione relay* (📖 40)
* Solo **HFR38** / **HFR37** / **HFR36**.
- 27 Velocità dei fotogrammi (📖 93)
- 28 Dissolvenza (📖 101)
- 29 Attenuatore del microfono (📖 172)
- 30 Uscita cuffie (📖 110)
- 31 Pulsante di controllo personalizzato (📖 178)
- 32 Marker di livello (📖 171)
- 33 Filtro antivento disattivato (📖 172)
- 34 Riduzione dello sfarfallio (📖 171)
- 35 Pulsante di controllo [FILTER 1]: filtri cinematografici (📖 70)
- 36 Nella modalità di pausa di registrazione:
numero totale di scene
- 37 Preregistrazione (📖 98)

Riproduzione di filmati (durante la riproduzione)

Filmati AVCHD:

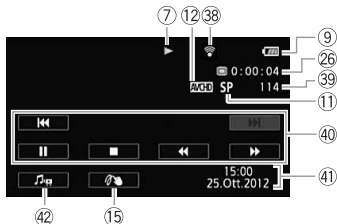

Filmati MP4:

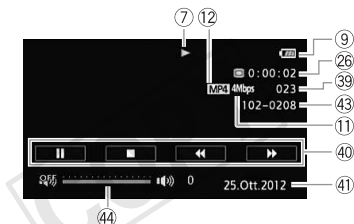

- ③⑧ Comunicazione wireless Eye-Fi (📖 143)
- ③⑨ Numero della scena
- ④⑩ Pulsanti di controllo riproduzione (📖 55)

- ④① Codice dati (📖 66, 172)
- ④② Controlli del volume e del bilanciamento del sottofondo musicale (📖 55, 83)
- ④③ Numero del file (📖 175)
- ④④ Controlli del volume (📖 56)

Visualizzazione delle foto

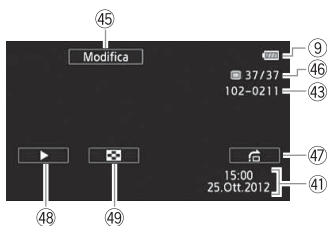

- ④⑤ Pulsante di controllo [Modifica]:
aprite il pannello Modifica (📖 170)
- ④⑥ Foto attuale / Numero totale di foto
- ④⑦ Pulsante di controllo [🏠]: salto di
immagini (📖 116)
- ④⑧ Pulsante di controllo [▶]:
Presentazione (📖 119)
- ④⑨ Pulsante di controllo [🏠]: ritorno
allo schermo indice [📷 Foto]
(📖 115)

COPY

⑦ Operazioni memoria

- Registrazione, ●|| Pausa di registrazione, ► Riproduzione,
- || PPausa di riproduzione, ►► Riproduzione rapida,
- ◀◀ Riproduzione rapida all'indietro, ►► Riproduzione rallentata,
- ◀◀ Riproduzione rallentata all'indietro, ||►► Avanzamento per fotogramma,
- ◀|| Inversione per fotogramma.

⑨ Livello residuo della batteria; in più, durata residua se si utilizza un pacco batteria opzionale

- L'icona rappresenta una stima approssimata della percentuale di carica residua rispetto alla carica completa del pacco batteria.

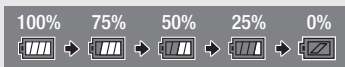

- Quando la carica della batteria è ridotta, apparirà in giallo. Quando il pacco batteria è esaurito, apparirà in rosso. Sostituite o ricaricate il pacco batteria. A seconda delle condizioni della videocamera o della batteria, la carica effettiva potrebbe non corrispondere a quanto visualizzato sullo schermo.
- Quando si inserisce un pacco batteria esaurito la videocamera potrebbe spegnersi senza mostrare l'indicazione .
- A seconda delle condizioni di utilizzo della videocamera e del pacco batteria, la carica effettiva di quest'ultimo potrebbe non apparire con precisione.
- Con l'impostazione ► [Informazioni batteria] potete visualizzare le condizioni di carica di un pacco batteria. Se il pacco batteria è esaurito, le informazioni sulla batteria potrebbero non venire visualizzate.

⑳ Durata residua di registrazione

Quando sulla memoria non c'è più spazio disponibile, [Fine] (memoria interna, solo **HFR38**/**HFR37**/**HFR36**) o [Fine] (scheda) verrà visualizzato il rosso e la registrazione si arresterà.

Risoluzione dei problemi

Qualora riscontriate problemi nell'utilizzo della videocamera, consultate questa sezione. A volte, ciò che si teme un malfunzionamento della videocamera può essere risolto molto facilmente; prima di informarvi su problemi e soluzioni più dettagliati, leggete la sezione "INNANZITUTTO". Se il problema persiste, consultate il vostro rivenditore oppure un centro di assistenza Canon.

INNANZITUTTO

Alimentazione

- La batteria è carica? L'adattatore di alimentazione compatto è collegato correttamente alla videocamera? (📖 19)

Registrazione

- La videocamera è accesa e impostata correttamente su una modalità di registrazione? (📖 43, 88) Se state cercando di registrare su una scheda di memoria, ne avete inserito correttamente una nella videocamera? (📖 38)

Riproduzione

- La videocamera è accesa e impostata correttamente su una modalità di riproduzione? (📖 53, 115) Se state cercando di riprodurre delle registrazioni da una scheda di memoria, ne avete inserita correttamente una nella videocamera? (📖 38) Contiene registrazioni?

Altro

- Dalla videocamera si sente un tintinnio? Il fissaggio dell'obiettivo interno può muoversi quando la videocamera è spenta o in modalità di riproduzione. Non si tratta di un malfunzionamento.

Sorgente elettrica

La videocamera non si accende o si spegne da sola.

- Il pacco batteria è esaurito. Sostituite o ricaricate il pacco batteria.
- Rimuovete il pacco batteria e reinsertelo correttamente.

La videocamera si spegne senza che l'avvertenza relativa alla batteria appaia sullo schermo.

- La carica della batteria è troppo ridotta o il pacco batteria è esaurito. Sostituite o ricaricate il pacco batteria.

Impossibile caricare il pacco batteria.

- Assicuratevi che la videocamera sia spenta così che la carica possa cominciare.
- La temperatura del pacco batteria è fuori dal campo di temperature permesso (circa 0 - 40 °C). Rimuovere il pacco batteria e riscaldatelo o lasciatelo raffreddare, secondo il caso, e provate di nuovo a caricarlo.
- Caricate il pacco batteria ad una temperatura compresa tra 0 °C e 40 °C circa.
- Il pacco batteria è difettoso. Sostituite il pacco batteria.
- La videocamera non riesce a comunicare con la batteria collegata. I pacchi batteria non consigliati per l'impiego con la videocamera da Canon non possono essere ricaricati utilizzando la videocamera.
- Anche utilizzando pacchi batteria consigliati da Canon per l'uso con questa videocamera potrebbero comunque verificarsi problemi con la videocamera o il pacco batteria. Rivolgetevi a un centro di assistenza Canon.

Dall'adattatore di alimentazione compatto proviene un rumore.

- Quando è collegato ad una sorgente di alimentazione, l'adattatore di alimentazione compatto produce un lieve rumore. Non si tratta di un malfunzionamento.

Il pacco batteria si esaurisce con estrema velocità anche a temperature normali.

- La batteria potrebbe essere alla fine della durata massima. Acquistate un nuovo pacco batteria.

Registrazione

Premendo START/STOP la registrazione non si avvia.

- Non è possibile registrare mentre la videocamera sta scrivendo sulla memoria registrazioni precedenti (mentre l'indicatore ACCESS (accesso alla memoria) è acceso o lampeggia). Attendete che la videocamera abbia finito.
- La memoria è piena o contiene già il numero massimo di scene per i filmati AVCHD (3.999). Eliminate alcune registrazioni (📖 59, 117) o inizializzate la memoria (📖 41) per liberare spazio.

Il punto in cui è stato premuto START/STOP non corrisponde a quello dell'inizio/fine della registrazione.

- Un breve intervallo intercorre tra la pressione di START/STOP e l'effettivo avvio/arresto della registrazione. Non si tratta di un malfunzionamento.

La videocamera non effettua la messa a fuoco.

- La messa a fuoco automatica non funziona sul soggetto. Mettete a fuoco manualmente (📖 104).
- L'obiettivo è sporco. Pulite l'obiettivo con un apposito panno morbido (📖 210). Per pulire l'obiettivo non fate mai uso di fazzoletti di carta.

Quando un soggetto passa velocemente davanti all'obiettivo, l'immagine appare leggermente distorta.

- Questo è un fenomeno tipico dei sensori di immagine CMOS. Quando un soggetto passa velocemente davanti alla videocamera, l'immagine può sembrare leggermente deformata. Non si tratta di un malfunzionamento.

Cambiare la modalità operativa tra registrazione (●)/pausa di registrazione (●|||)/riproduzione (▶) richiede più tempo del solito.

- Se la memoria contiene molte scene, alcune operazioni potrebbero richiedere più tempo del solito. Salvate le registrazioni (📖 128) e inizializzate la memoria (📖 41).

Filmati o foto non vengono registrati correttamente.

- Questo può accadere quando filmati e foto vengono registrati/eliminati molte volte. Salvate le registrazioni (📖 128) e inizializzate la memoria (📖 41).

Impossibile registrare immagini fisse durante la registrazione di filmati.

- Le foto non si possono scattare in modalità  se è attivato lo zoom digitale (📖 48) o quando si effettua la dissolvenza in apertura o in chiusura di una scena (📖 101).

Se si usa la videocamera a lungo, si surriscalda.

- Dopo un uso prolungato, la videocamera potrebbe surriscaldarsi; non si tratta di un malfunzionamento. Il surriscaldamento anomalo o eccessivo della videocamera dopo un breve utilizzo può indicare che c'è un problema. Rivolgetevi a un centro di assistenza Canon.

Impossibile creare una nuova storia.

- La memoria può contenere un massimo di 98 storie create dall'utente. Eliminate qualche storia dalla galleria (📖 63) o selezionate una memoria diversa (📖 39).

Riproduzione

Impossibile copiare/spostare scene in una storia.

- La memoria è piena. Eliminate alcune registrazioni (📖 59, 117) per liberare spazio.

Impossibile cancellare una scena.

- Potrebbe non essere possibile eliminare scene registrate o modificate utilizzando un altro dispositivo e poi trasferite su una scheda di memoria collegata al computer.

Cancellare scene richiede più tempo del solito.

- Se la memoria contiene molte scene, alcune operazioni potrebbero richiedere più tempo del solito. Salvate le registrazioni (📖 128) e inizializzate la memoria (📖 41).

Impossibile catturare una scena istantanea video da un filmato.

- Non è possibile catturare scene di istantanee video registrate o modificate mediante un altro dispositivo e poi trasferite su una scheda di memoria collegata al computer. Inoltre, non è possibile catturare scene da filmati convertiti in definizione standard (solo **HFR38/HFR37/HFR36**) o filmati MP4.
- La memoria è piena. Eliminate alcune registrazioni (📖 59, 117) per liberare spazio.

Quando si riproducono scene/presentazioni con sottofondo musicale, il brano non viene riprodotto correttamente.

- Può succedere quando trasferite file musicali su una scheda di memoria dopo avere registrato ed eliminato scene diverse volte (memoria frammentata). Salvate le registrazioni (📖 128) e inizializzate la memoria (📖 41). Poi, trasferite prima i file musicali e solo dopo questa operazione trasferite i file video.
- I brani musicali non verranno riprodotti in modo corretto se la connessione è stata inavvertitamente scollegata durante il trasferimento dei file musicali alla scheda di memoria. Eliminate i brani musicali e trasferiteli di nuovo.
- La velocità di trasferimento della scheda di memoria utilizzata è troppo lenta. Utilizzate una scheda di memoria consigliata (📖 36).

Impossibile dividere le scene

- Non è possibile suddividere le scene registrate o modificate mediante un altro dispositivo e poi trasferite su una scheda di memoria collegata al computer. Inoltre, non è possibile dividere scene da filmati convertiti in definizione standard (solo HFR38/HFR37/HFR36) o filmati MP4.
- La memoria è piena. Eliminate alcune registrazioni (📖 59, 117) per liberare spazio.

Impossibile contrassegnare con il segno ✓ singole scene/foto nello schermo indice

- Non potete selezionare più di 100 scene/foto individualmente. Selezionate l'opzione [Totale scene] o [Tutte le immagini] invece di [Selezione].

Indicatori e visualizzazioni su schermo

Spegnendo la videocamera dopo che 🔋 è diventato giallo, non sarà più possibile riaccenderla.

- La carica della batteria è troppo ridotta o il pacco batteria è esaurito. Sostituite o ricaricate il pacco batteria.

🔋 si accende in rosso.

- Il pacco batteria è esaurito. Sostituite o ricaricate il pacco batteria.

🔋 appare sullo schermo.

- La videocamera non riesce a comunicare con il pacco batteria opzionale inserito e perciò è impossibile visualizzare la durata residua della batteria.

📁 si accende in rosso.

- Si è verificato un errore relativo alla scheda di memoria. Spegnete la videocamera. Rimuovete e reinserte la scheda di memoria. Inizializzate la scheda di memoria se la visualizzazione non torna normale.
- La scheda di memoria è piena. Sostituite la scheda di memoria o eliminate alcune registrazioni (📖 59, 117) per liberare spazio.

L'indicatore ACCESS (accesso alla memoria) non si spegne nemmeno dopo avere arrestato la registrazione.

- La scena è in corso di registrazione sulla memoria. Non si tratta di un malfunzionamento.

L'indicatore ON/OFF (CHG) lampeggia rapidamente ( una volta ogni 0,5 secondi).

- La temperatura del pacco batteria è fuori dal campo di temperature permesso (circa 0 - 40 °C). Rimuovere il pacco batteria e riscaldatelo o lasciatelo raffreddare, secondo il caso, e provate di nuovo a caricarlo.
- Caricate il pacco batteria ad una temperatura compresa tra 0 °C e 40 °C circa.
- Il pacco batteria è danneggiato. Utilizzate un altro pacco batteria.
- La carica si è interrotta perché l'adattatore di alimentazione compatto o il pacco batteria è difettoso. Rivolgetevi a un centro di assistenza Canon.

 **appare sullo schermo.**

- Il selettore LOCK sulla scheda Eye-Fi è posizionato in modo da prevenire la cancellazione accidentale. Cambiate la posizione del selettore LOCK.
- Errore durante il tentativo di accesso i dati di controllo sulla scheda Eye-Fi. Spegnete e riaccendete la videocamera. Se l'icona appare spesso, ci potrebbe essere un problema con la scheda Eye-Fi. Rivolgetevi all'assistenza clienti del produttore della scheda.

Immagine e audio

Lo schermo è troppo scuro.

- Lo schermo LCD era stato scurito. Impostate l'opzione   [Retroilluminazione] su [Normale] o [Massima].

Le visualizzazioni su schermo si accendono e si spengono ripetutamente.

- Il pacco batteria è esaurito. Sostituite o ricaricate il pacco batteria.
- Rimuovete il pacco batteria e reinsertelo correttamente.



Strani caratteri appaiono sullo schermo e la videocamera non funziona dovutamente.

- Scollegate il cavo di alimentazione e ricollegatelo dopo pochi minuti. Se il problema persiste, rimuovete il pacco batteria e scollegatee dalla videocamera tutte le altre sorgenti di alimentazione. Dopodiché riportate tutte le impostazioni della videocamera ai valori di default ( 177).



Sullo schermo appaiono disturbi video.

- Tenete la videocamera a dovuta distanza da dispositivi che emettono forti campi elettromagnetici (TV al plasma, telefoni cellulari ecc.).



Sullo schermo appaiono bande orizzontali.

- Questo fenomeno, tipico dei sensori di immagine CMOS, si verifica quando si registra usando certi tipi di lampade fluorescenti, al mercurio o al sodio. Non si tratta di un malfunzionamento. Per ridurre l'effetto, modificate l'impostazione   [Riduzione flicker].

L'audio è distorto o registrato a livelli inferiori.

- Registrando nei pressi di luoghi molto rumorosi (come durante fuochi artificiali, spettacoli o concerti), l'audio può risultare distorto o non essere registrato ai livelli effettivi. Attivate l'attenuatore del microfono ( 172) o regolate manualmente il livello di registrazione audio ( 109).

L'immagine è visualizzata correttamente ma non c'è audio dall'altoparlante interno.





- Il volume dell'altoparlante è azzerato. Regolate il volume.
- Se il cavo HDMI HTC-100/S o il cavo video stereo STV-250N opzionale è collegato alla videocamera, scollegatelo.
- Il terminale AV è impostato su uscita cuffie. Impostate   [AV/Cuffie] su [AV].

Scheda di memoria e accessori





Impossibile inserire la scheda di memoria.

- La scheda di memoria non è correttamente orientata. Capovolgete la scheda di memoria e inseritela.

Impossibile registrare sulla scheda di memoria.

- La scheda di memoria è piena. Eliminate alcune registrazioni ( 59, 117) per liberare spazio sulla scheda, oppure sostituirla.
- Inizializzate le schede di memoria ( 41) quando le utilizzate per la prima volta su questa videocamera.
- Il selettore LOCK sulla scheda di memoria è posizionato in modo da prevenire la cancellazione accidentale. Cambiate la posizione del selettore LOCK.
- Per potere registrare dei filmati su una scheda di memoria è necessario usarne una compatibile ( 36).
- La cartella e i numeri dei file per filmati MP4 e foto hanno raggiunto il valore massimo consentito. Impostate   [Numerazione file] su [Ripristino] e inserite un'altra scheda di memoria.

Impossibile caricare file in wireless utilizzando una scheda Eye-Fi.

-   [Comunicazione Eye-Fi] è impostato su [Spento] (sullo schermo appare ). Impostatela su [Automatico].
- Questa opzione di menu non è disponibile per le schede Eye-Fi nella modalità di registrazione. Impostare la videocamera in modalità di riproduzione.
- **HFR38 / HFR37 / HFR36** La comunicazione wireless non è disponibile con le schede Eye-Fi se la videocamera ha effettuato una connessione wireless. Assicuratevi che la videocamera abbia terminato la connessione.
- Aprire il pannello LCD potrebbe essere utile quando la connessione wireless non è abbastanza potente.
- Il trasferimento wireless in corso può arrestarsi in caso di peggioramento delle condizioni del segnale (lo schermo visualizzerà ). Eseguite il trasferimento wireless dove siano presenti migliori condizioni di segnale.
- Rivolgetevi all'assistenza clienti del produttore della scheda.

Collegamenti con dispositivi esterni

Sullo schermo TV appaiono disturbi video.

- Quando si utilizza la videocamera in ambienti chiusi dove si trova una TV al plasma, mantenete l'adattatore di alimentazione compatto distante dal cavo di alimentazione e dai cavi antenna del televisore.



La riproduzione sulla videocamera è corretta ma sullo schermo TV non c'è immagine.

- L'ingresso video sul televisore non è impostato sul terminale video a cui è collegata la videocamera. Selezionate l'ingresso video corretto.

La videocamera è collegata tramite il cavo HDMI in dotazione ma dall'HDTV non si ha né immagine né audio.

- Scollegate il cavo HDMI in dotazione ed effettuate nuovamente il collegamento oppure spegnete e riaccendete la videocamera.

La videocamera è collegata tramite il cavo in dotazione, ma l'HDMI-CEC non funziona (impossibile riprodurre usando il telecomando della TV).

- Scollegate il cavo HDMI e spegnete videocamera e TV. Dopo alcuni secondi, riaccendetela ed effettuate nuovamente il collegamento.
-   [Controllo HDMI] è impostato su [Spento]. Impostatelo su [Acceso].
- L'HDMI-CEC non è attivato sulla TV collegata. Attivate la funzione sul televisore.
- Le funzioni disponibili variano in base al tipo di apparecchio TV, anche se è compatibile con l'HDMI-CEC. Consultate il manuale di istruzioni dell'apparecchio TV collegato.

Il computer non riconosce la videocamera nonostante questa sia collegata correttamente.

- Scollegate il cavo USB e spegnete la videocamera. Dopo alcuni secondi, riaccendetela ed effettuate nuovamente il collegamento.
- Collegare la videocamera a un'altra porta USB sul computer.

Impossibile salvare foto sul computer.

- Quando la memoria contiene troppo foto (Windows: 2.500 o più; Macintosh: 1.000 o più), potrebbe non essere possibile trasferirle sul computer. Provate ad utilizzare un lettore di schede per trasferire le foto sulla scheda di memoria. Solo **HFR38/HFR37/HFR36**: per trasferire le foto contenute nella memoria interna, copiatele sulla scheda di memoria ( 125).

HFR38/HFR37/HFR36 Funzioni Wi-Fi

Consultate anche il manuale di istruzioni del router wireless e degli altri dispositivi che utilizzerete.

La riproduzione in wireless su un dispositivo compatibile con DLNA non è fluida.

- A seconda delle impostazioni e della potenza del router wireless, la riproduzione potrebbe non risultare fluida.
- Nel menu [Wi-Fi], impostate [📶] su [Acceso] (📖 163) per riprodurre il filmato in definizione standard.
- Rimuovete qualsiasi oggetto che, posto tra la videocamera e il punto di accesso wireless, possa disturbare il segnale.
- Avvicinate la videocamera al punto di accesso wireless.
- Spegnete le funzioni wireless di tutti i dispositivi tranne quello compatibile con la DLNA usato per la riproduzione.
- Se la situazione non migliora, la causa potrebbe essere dovuta al dispositivo o a condizioni peculiari dell'area circostante. Per collegare la videocamera al dispositivo utilizzate il cavo HDMI fornito.

Impossibile riprodurre un filmato in AVCHD su un dispositivo compatibile con DLNA.

- Alcuni dispositivi compatibili con la DLNA potrebbero riprodurre i filmati in definizione standard.
- Nel menu [Wi-Fi], impostate [📶] su [Spento] (📖 163).
- Rimuovete qualsiasi oggetto che, posto tra la videocamera e il punto di accesso wireless, possa disturbare il segnale.
- Avvicinate la videocamera al punto di accesso wireless.
- Spegnete le funzioni wireless di tutti i dispositivi tranne quello compatibile con la DLNA usato per la riproduzione.
- Se la situazione non migliora, la causa potrebbe essere dovuta al dispositivo o a condizioni peculiari dell'area circostante. Per collegare la videocamera al dispositivo utilizzate il cavo HDMI fornito.

Impossibile connettersi con il router wireless.

- Controllate che il router wireless funzioni correttamente.
- Il raggio di comunicazione effettivo tra la videocamera e il router wireless potrebbe variare in base all'intensità del segnale. Provate a usare la videocamera più vicino al router.
- In presenza di telefoni portatili, apparecchi a microonde, frigoriferi o altri dispositivi posti tra la videocamera e il router wireless, il segnale potrebbe subire delle interferenze. Provate a usare la videocamera allontanandovi di più da tali apparecchi.
- Le reti Wi-Fi con funzione stealth che non trasmettono il proprio nome (SSID) non saranno rilevate dalla videocamera durante la configurazione della rete Wi-Fi. Effettuate manualmente la configurazione (📖 151) o disattivate la funzione stealth del router wireless.

La connessione wireless si è interrotta durante il trasferimento dei file.

- Nella destinazione del trasferimento potrebbero esserci dei file incompleti. Se nella destinazione del trasferimento restano dei file incompleti, controllatene il contenuto e accertatevi che siano effettivamente da eliminare.
- Selezionate [Nuovi file] ed effettuate nuovamente il trasferimento.



Elenco dei messaggi (in ordine alfabetico)

HFR38 / HFR37 / HFR36 Per i messaggi relativi al disco rigido esterno consultate *Elenco dei messaggi sul collegamento con un disco rigido esterno* (📖 200). Per i messaggi relativi al Wi-Fi consultate *Elenco dei messaggi sulle funzioni Wi-Fi* (📖 200).

Cambiare la batteria

- Il pacco batteria è esaurito. Sostituite o ricaricate il pacco batteria.

Controllare la scheda

- Impossibile accedere alla scheda di memoria. Controllate la scheda di memoria e assicuratevi che sia inserita correttamente.
- Si è verificato un errore relativo alla scheda di memoria. La videocamera non riesce a registrare o riprodurre l'immagine. Provate ad estrarre e reinserire la scheda di memoria, o utilizzate una scheda di memoria differente.
- Avete inserito una scheda MultiMedia (MMC) nella videocamera. Utilizzate una scheda di memoria consigliata (📖 36).
- Se dopo che il messaggio è scomparso appare  in rosso, osservate la seguente procedura: spegnete la videocamera, rimuovete e poi reinserite la scheda di memoria. Se  diventa di nuovo verde potete continuare la registrazione/riproduzione. Se il problema persiste, salvate le registrazioni (📖 128) e inizializzate la scheda di memoria (📖 41).

Coperchio scheda aperto

- Dopo aver inserito una scheda di memoria, chiudete il coperchio dell'alloggiamento per scheda di memoria.

È necessario recuperare i file dalla scheda. Cambiare la posizione del dispositivo LOCK della scheda.

- Questo messaggio comparirà quando avviate la videocamera dopo un'interruzione involontaria dell'alimentazione durante la scrittura sulla scheda di memoria e dopo che il selettore LOCK sulla scheda è stato impostato per evitare la cancellazione. Cambiate la posizione del selettore LOCK.

Elaborazione in corso. Non disconnettere l'adattatore d'alimentazione compatto.

- La videocamera sta aggiornando la memoria. Attendete la fine dell'operazione e non scollegate l'adattatore di alimentazione compatto e non rimuovete il pacco batteria.





Errore di scrittura scheda Tentare il recupero dei dati?

- Questo messaggio apparirà quando accendete la videocamera dopo un'interruzione accidentale dell'alimentazione durante la scrittura della memoria. Selezionate [Recupera] per tentare di recuperare le registrazioni. Si consiglia di selezionare [No], se è stata inserita una scheda di memoria che contiene scene registrate con un altro dispositivo.

HFR38 / HFR37 / HFR36 Errore memoria integrata

- Impossibile leggere la memoria interna. Contattate un centro di assistenza Canon.

Errore nome file

- I numeri di cartella e di file hanno raggiunto il valore massimo consentito. Impostate   [Numerazione file] su [Ripristino] ed eliminate tutti i filmati MP4 ( 60) e le foto ( 117) sulla scheda di memoria oppure inizializzatela ( 41).

HFR38 / HFR37 / HFR36 Impos. convertire alcune scene

- Alcune scene selezionate per conversione a SD sono state registrate usando un altro dispositivo e poi trasferite su una scheda di memoria collegata al computer. Tali scene non sono state convertite.
- Tra le scene selezionate per conversione a SD vi sono scene registrate con un altro dispositivo utilizzando una velocità di fotogramma pari a 24p e poi trasferite su una scheda di memoria collegata al computer. Quando convertite scene a SD, escludete le scene registrate utilizzando un altro dispositivo.

HFR38 / HFR37 / HFR36 Impossibile accedere alla memoria integrata

- Si è verificato un problema relativo alla memoria interna. Contattate un centro di assistenza Canon.







Impossibile caricare la tela

- Il file della tela che è stato salvato sulla memoria è danneggiato.
- Non è possibile leggere dai file tela creati mediante altri dispositivi e poi trasferiti su una scheda di memoria collegata al computer.



Impossibile comunicare con il pacco batteria. Continuare a usare questa batteria?

- Il pacco batteria inserito non è consigliato da Canon per l'utilizzo con questa videocamera.
- Anche utilizzando pacchi batteria consigliati da Canon per l'uso con questa videocamera potrebbero comunque verificarsi problemi con la videocamera o il pacco batteria. Rivolgetevi a un centro di assistenza Canon.

HFR38 / HFR37 / HFR36 Impossibile convertire

- Impossibile accedere alla scheda di memoria. Controllate la scheda di memoria e assicuratevi che sia inserita correttamente.
- Avete inserito una scheda MultiMedia (MMC) nella videocamera. Utilizzate una scheda di memoria consigliata ( 36).
- Errore durante la creazione del nome del file. Impostate   [Numerazione file] su [Ripristino] e inizializzate la scheda di memoria ( 41) o eliminate tutte le foto ( 117) e convertite i filmati SD ( 59).

Impossibile copiare

- Le dimensioni totali delle scene selezionate per la copia superano lo spazio disponibile sulla scheda di memoria. Eliminate qualche registrazione sulla scheda di memoria ( 59, 117) o riducete il numero di scene da copiare.
- La scheda di memoria contiene già il numero massimo di scene AVCHD (3.999). Eliminate alcune scene ( 59) per liberare spazio.
- La galleria contiene già il numero massimo di storie (98 storie in una data memoria). Eliminate alcune storie ( 63) per liberare spazio.

HFR38 / HFR37 / HFR36 Impossibile dividere scena. Inizializzare usando solo la videocamera.

- Utilizzate il software VideoBrowser in dotazione per salvare la scena e dividerla sul computer.

Impossibile eliminare alcune scene

- Con questa videocamera non è possibile suddividere le immagini protette con altri dispositivi e poi trasferite su una scheda di memoria collegata a un computer.

Impossibile entrare nella modalità di standby ora

- La videocamera non può entrare in modalità standby se la carica residua della batteria è troppo bassa. Ricaricate o sostituite il pacco batteria (📖 19).

Impossibile recuperare i dati

- Non è stato possibile ripristinare il file danneggiato. Salvate le registrazioni (📖 128) e inizializzate la memoria utilizzando l'opzione [Inizializzazione completa] (📖 41).

Impossibile registrare

- Non è possibile catturare scene di istantanee video registrate o modificate mediante un altro dispositivo e poi trasferite su una scheda di memoria collegata al computer.
- Si è verificato un problema relativo alla memoria. Se questo messaggio appare spesso senza una ragione apparente, contattate un centro di assistenza Canon.

Impossibile registrare Controllare la scheda

- Si è verificato un problema relativo alla scheda di memoria. Salvate le registrazioni (📖 128) e inizializzate la scheda di memoria utilizzando l'opzione [Inizializzazione completa] (📖 41). Se il problema persiste, utilizzate una scheda di memoria differente.

HFR38 / HFR37 / HFR36 Impossibile registrare Impossibile accedere alla memoria integrata

- Si è verificato un problema relativo alla memoria interna. Salvate le registrazioni (📖 128) e inizializzate la memoria interna utilizzando l'opzione [Inizializzazione completa] (📖 41). Se il problema persiste, contattate un centro di assistenza Canon.

HFR38 / HFR37 / HFR36 Impossibile registrare video su memoria integrata Inizializzare usando solo la videocamera

- La memoria interna sulla videocamera è stata inizializzata con un computer. Inizializzate la memoria interna con questa videocamera (📖 41).

Impossibile registrare video sulla scheda

- I filmati non possono essere registrati su una scheda di memoria da 64 MB o meno. Utilizzate una scheda di memoria consigliata (📖 36).

Impossibile registrare video sulla scheda Inizializzare usando solo la videocamera

- La scheda di memoria sulla videocamera è stata inizializzata con un computer. Inizializzate la scheda di memoria con la videocamera (📖 41).

Impossibile riconoscere i dati

- Avete trasferito alla videocamera dati registrati con una configurazione video non supportata (NTSC). Riproducete le registrazioni con il dispositivo utilizzato per registrarle.

Impossibile riprodurre

- Si è verificato un problema relativo alla memoria. Se questo messaggio appare spesso senza una ragione apparente, contattate un centro di assistenza Canon.

Impossibile riprodurre Controllare la scheda

- Si è verificato un problema relativo alla scheda di memoria. Salvate le registrazioni (📖 128) e inizializzate la scheda di memoria utilizzando l'opzione [Inizializzazione completa] (📖 41). Se il problema persiste, utilizzate una scheda di memoria differente.

HFR38 / HFR37 / HFR36 Impossibile riprodurre Impossibile accedere alla memoria integrata

- Si è verificato un problema relativo alla memoria interna. Salvate le registrazioni (📖 128) e inizializzate la memoria interna utilizzando l'opzione [Inizializzazione completa] (📖 41). Se il problema persiste, contattate un centro di assistenza Canon.

Impossibile riprodurre video su questa scheda

- I filmati non possono essere riprodotti da una scheda di memoria da 64 MB o meno. Utilizzate una scheda di memoria consigliata (📖 36).

Impossibile riprodurre video su questa scheda Inizializzare usando solo la videocamera

- La scheda di memoria sulla videocamera è stata inizializzata con un computer. Inizializzate la scheda di memoria con la videocamera (📖 41).

Impossibile salvare la tela

- Impossibile salvare i disegni [Penne e timbri] sulla memoria. Salvate le registrazioni (📖 128) e inizializzate la memoria (📖 41).

Impossibile visualizzare l'immagine

- Potrebbe non essere possibile visualizzare le immagini fisse scattate con altri apparecchi o i file di immagini creati o modificati su computer e poi trasferiti su una scheda di memoria collegata al computer.

Inizializzare usando solo la videocamera

- Si è verificato un problema con il file system che impedisce l'accesso alla memoria selezionata. Inizializzate la scheda di memoria con la videocamera (📖 41).

HFR38 / HFR37 / HFR36 Memoria integrata piena

- La memoria interna è piena ("📷 Fine" appare sullo schermo). Eliminate alcune registrazioni (📖 59,117) per liberare spazio. Altrimenti salvate le registrazioni (📖 128) e inizializzate la memoria interna (📖 41).

HFR38 / HFR37 / HFR36 Errore di scrittura memoria integrata Tentare il recupero dei dati?

- Questo messaggio apparirà quando accendete la videocamera dopo un'interruzione accidentale dell'alimentazione durante la scrittura sulla memoria interna. Selezionate [Recupera] per tentare di recuperare le registrazioni.

Nessuna scheda

- Inserite una scheda di memoria compatibile nella videocamera (📖 38).
- La scheda potrebbe non essere stata inserita correttamente. Inserite la scheda di memoria fino in fondo nell'alloggiamento finché non scatta.



Non ci sono scene con il voto selezionato

- Nessuna scena è stata ancora votata. Assegnate un voto a piacimento alle scene (📖 79).
- I criteri utilizzati per selezionare le scene per voto non hanno prodotto scene applicabili. Modificate i criteri utilizzati per selezionare le scene per voto.

Non scollegare l'alimentazione. Non sconnettere il cavo USB senza prima terminare la connessione in sicurezza dal computer.

- Quando la videocamera si trova in modalità  ed è collegata al computer mediante il cavo USB fornito, la videocamera non è in grado di funzionare. Scollegare il cavo USB o la sorgente di alimentazione mentre appare il messaggio può comportare la perdita definitiva delle registrazioni sulla videocamera. Usate la funzione Rimozione sicura dell'hardware sul computer per interrompere il collegamento e scollegate il cavo USB prima di utilizzare la videocamera.

Numero massimo di storie raggiunto

- La galleria contiene già il numero massimo di storie (98 storie in una data memoria). Eliminate alcune storie ( 63) o cambiate la memoria di registrazione per i filmati ( 39).

Per la registrazione di video su questa scheda di memoria si consiglia di utilizzare modalità diverse da MXP e FXP.

- I filmati potrebbero non venire registrati correttamente su questa scheda di memoria se la modalità di registrazione è impostata su MXP o FXP ( 90).

Questa scheda contiene scene. Canc. tutte scene per us. regist. relay

- Salvate i filmati ( 128) se necessario ed eliminateli tutti dalla scheda di memoria ( 59).

Questa scheda potrebbe non supportare la registrazione di video.

- Potrebbe non essere possibile registrare filmati su una scheda di memoria la cui velocità non è classificata. Sostituite la scheda con una di classe SD 2, 4, 6 o 10.

Raggiunto il massimo numero di scene

- È stato raggiunto il numero massimo di scene AVCHD (3.999) consentito. Eliminate alcune scene ( 59) per liberare spazio.

Rilevati dati galleria non supportati. Impossibile registrare o modificare. Eliminare dati galleria?

- I dati galleria dei filmati nella scheda di memoria selezionata non sono supportati. I filmati si possono riprodurre ma non potete modificarli né registrare scene aggiuntive per questa galleria. Selezionate [Si] per eliminare i dati galleria non supportati. In tal caso si noti che dopo non potrete riprodurre i filmati con il dispositivo utilizzato per registrare i dati galleria non supportati.

Scena registrata con un altro dispositivo. Impossibile copiare la scena.

- Le scene non registrate con questa videocamera non si possono copiare nella scheda di memoria.
- Le scene modificate con il software PIXELA fornito in dotazione (solo **HFR38** / **HFR37** / **HFR36**) o con altri software non si possono né copiare né dividere.

Scena registrata con un altro dispositivo. Impossibile dividere la scena.

- Le scene non registrate con questa videocamera non si possono suddividere con questa videocamera.
- Le scene modificate con il software PIXELA fornito in dotazione (solo **HFR38** / **HFR37** / **HFR36**) o con altri software non si possono né copiare né dividere.

Scena registrata con un altro dispositivo. Impossibile riprodurre la scena.

- Le scene non registrate con questa videocamera non si possono riprodurre.

Scheda piena

- La scheda di memoria è piena. Eliminate alcune registrazioni (📖 59, 117) per liberare spazio sulla scheda, oppure sostituirla.

Scheda protetta da scrittura

- Il selettore LOCK sulla scheda di memoria è posizionato in modo da prevenire la cancellazione accidentale. Cambiate la posizione del selettore LOCK.

Scheda Raggiunto il massimo numero di scene

- La scheda di memoria contiene già il numero massimo di scene AVCHD (3.999) e non è possibile copiarvene altre. Eliminate alcune scene (📖 59) per liberare spazio.

Scheda Scheda Impossibile riconoscere i dati

- La scheda di memoria contiene scene registrate con una configurazione video non supportata (NTSC). Riproducete le registrazioni sulla scheda di memoria con il dispositivo utilizzato per registrarle.

Schermo LCD oscurato Regolare luminosità con opzione [Retroilluminazione]

- Impostate l'opzione [☑️] ➡️ [Retroilluminazione] su [Normale] o [Massima].

Selezionare il numero di scena desiderato

- Diverse scene hanno la stessa data di registrazione ma informazioni di controllo file differenti. Questo può avvenire, ad esempio, quando modificate dei filmati e riscrivete i file sulla videocamera. Selezionate un numero per visualizzare il gruppo di scene corrispondente.

HFR38 / HFR37 / HFR36 Spazio disponibile insufficiente

- Eliminate alcune registrazioni sulla scheda di memoria (📖 59, 117) o selezionate la velocità di bit [3 Mbps] per la conversione a SD.

HFR38 / HFR37 / HFR36 Tempo di riproduzione troppo lungo

- Quando si convertono le scene da una storia, la durata totale massima di riproduzione delle scene da convertire è di 12 ore. Riducete il numero di scene da convertire in SD.

Troppe foto e filmati MP4. Scollegare il cavo USB.

- Scollegare il cavo USB. Provate ad utilizzare un lettore di scheda o riducete a meno di 2.500 (Windows) o 1.000 (Mac OS) il numero di immagini e filmati MP4 sulla scheda di memoria.
- Se sul computer è apparsa una finestra di dialogo, chiudetela. Scollegate il cavo USB e tentate nuovamente la connessione dopo qualche minuto.

Velocità di scrittura su scheda di memoria insufficiente. Registrazione interrotta

- La velocità di trasferimento dei dati era troppo alta per la scheda di memoria utilizzata e la registrazione è stata interrotta. Sostituite la scheda con una di classe SD 2, 4, 6 o 10.
- Dopo ripetute registrazioni, cancellazioni e modifiche di scene (memoria frammentata), la scrittura dei dati sulla memoria potrebbe richiedere più tempo e la registrazione potrebbe interrompersi. Salvate le registrazioni (📖 128) e inizializzate la memoria (📖 41).

HFR38 / HFR37 / HFR36 Elenco dei messaggi sul collegamento con un disco rigido esterno

Elimina rapidamente tutti i file e le partizioni da disco rigido esterno. Inizializzare?

- Inizializzando il disco rigido, tutti i dati che contiene andranno perduti, incluse le unità partizionate. Se necessario, fate una copia di backup dei dati e inizializzate il disco rigido utilizzando la videocamera.

Errore di scrittura su disco rigido esterno

- Questo messaggio apparirà quando accendete la videocamera dopo un'interruzione accidentale dell'alimentazione durante la scrittura su un disco rigido esterno. Selezionate [Recupera] per tentare di recuperare le registrazioni.

L'adattatore di alimentazione compatto è stato disconnesso. Impossibile eseguire la rimozione sicura del disco rigido esterno.

- Il collegamento si è interrotto perché l'adattatore della videocamera è stato scollegato durante l'utilizzo di un disco rigido esterno. Controllate se i dati sul disco rigido sono corrotti.

HFR38 / HFR37 / HFR36 Elenco dei messaggi sulle funzioni Wi-Fi

Autenticazione Wi-Fi non riuscita

- Assicuratevi che videocamera e router wireless abbiano lo stesso metodo e la stessa chiave di crittografia.
- Se il router wireless usa un filtro di indirizzo MAC, nella schermata di configurazione inserite l'indirizzo MAC della videocamera.

Conflitto indirizzo IP

- Cambiate l'indirizzo IP della videocamera in modo che non entri in conflitto con quello di altri dispositivi collegati alla stessa rete.

Connessione Wi-Fi interrotta

- Telefoni portatili, apparecchiature a microonde, frigoriferi e altri elettrodomestici possono interferire con il segnale wireless. Provate a usare la videocamera allontanandovi di più da tali apparecchi.
- La videocamera potrebbe non riuscire a connettersi al router wireless se il punto di accesso è già utilizzato da troppi dispositivi.

Controllare configurazione Wi-Fi.

- Assicuratevi che videocamera e router wireless siano configurati correttamente.

Errore Wi-Fi Chiave di crittografia non corretta.

- La chiave crittografica distingue tra lettere maiuscole e minuscole. Digitatela correttamente.

Errore Wi-Fi Metodo di crittografia incorretto.

- Assicuratevi che videocamera e router wireless abbiano lo stesso metodo crittografico.
- Se il router wireless usa un filtro di indirizzo MAC, nella schermata di configurazione inserite l'indirizzo MAC della videocamera.

Errore Wi-Fi. Metodo di autenticazione incorretto.

- Assicuratevi che videocamera e router wireless siano configurati correttamente.
- Assicuratevi che videocamera e router wireless abbiano lo stesso metodo e la stessa chiave di crittografia.
- Se il router wireless usa un filtro di indirizzo MAC, nella schermata di configurazione inserite l'indirizzo MAC della videocamera.

Impossibile accedere a file di configurazione

- Spegnete la videocamera. Accendetela di nuovo dopo qualche minuto. Se il problema persiste, contattate un centro di assistenza Canon.

Impossibile accedere al server FTP

- Controllate che nome dell'utente e password per il server FTP siano configurati correttamente sulla videocamera. Digitate correttamente distinguendo tra maiuscole e minuscole.
- Assicuratevi che i permessi per i file sul server FTP siano impostati in modo da rendere possibile accesso, lettura e scrittura.
- Assicuratevi che il nome della cartella di destinazione sul server FTP contenga solo caratteri ASCII.

Impossibile completare procedura WPS.

- Spegnete videocamera e router wireless. Accendeteli di nuovo dopo qualche minuto e riprovate. Se il problema persiste, configurate la rete Wi-Fi manualmente (📖 151).

Impossibile completare procedura WPS. Provare ad eseguire nuovamente l'operazione.

- Con alcuni router wireless è necessario tenere premuto il pulsante Wi-Fi Protected Setup (WPS). Per maggiori dettagli consultate il manuale di istruzioni del vostro router wireless.
- Assicuratevi di toccare [OK] sulla schermata della videocamera entro 2 minuti dall'attivazione del segnale Wi-Fi Protected Setup sul router wireless tramite pressione del pulsante o inserimento del codice PIN.

Impossibile connettersi

- Telefoni portatili, apparecchiature a microonde, frigoriferi e altri elettrodomestici possono interferire con il segnale wireless. Provate a usare la videocamera allontanandovi di più da tali apparecchi.

Impossibile connettersi al server FTP

- Assicuratevi che per videocamera e server FTP sia configurato lo stesso indirizzo IP.
- Questo messaggio appare se la chiave crittografica non è corretta quando il metodo di crittografia è su [Aperta]. La chiave crittografica distingue tra lettere maiuscole e minuscole. Digitatela correttamente.
- Generalmente il numero di porta è 21. Assicuratevi che videocamera e server FTP siano configurati con questa impostazione.
- Se nel server FTP non è configurata l'impostazione Indirizzo, impostate l'indirizzo del server DNS sulla videocamera. Inoltre, assicuratevi che il nome del server per l'FTP sia digitato correttamente.
- Attivate il server FTP.
- La connessione potrebbe essere bloccata da un firewall. Impostate il firewall in modo da permettere la connessione. Se utilizzate Windows XP SP2 o successivi, impostate Windows Firewall in modo da permettere la connessione.
- Se state utilizzando un router gateway wireless, assicuratevi che tutti i dispositivi nella rete, inclusa la videocamera, siano configurati con l'indirizzo gateway corretto.
- Se il server FTP è configurato per ricevere solo un particolare indirizzo IP, modificate l'impostazione in modo che accetti l'indirizzo TCP/IP della videocamera.
- Il numero massimo di connessioni al server FTP è stato superato. Riducete il numero di connessioni o aumentate il numero massimo.

Impossibile ottenere indirizzo IP

- Se non utilizzate un server DHCP, configurate manualmente le impostazioni Wi-Fi della videocamera o ottenete un indirizzo IP con [Manuale].
- Attivate il server DHCP. Se è già attivato, assicuratevi che funzioni correttamente.
- Controllate che il range dell'indirizzo per il server sia sufficiente.
- Attivate il server DNS. Se è già attivato, assicuratevi che funzioni correttamente.
- Controllate che l'indirizzo IP del server DNS e il relativo nome siano configurati correttamente.
- Impostate sulla videocamera l'indirizzo del server DNS.
- Se non utilizzate un server DNS, impostatene l'indirizzo su [0.0.0.0].
- Se state utilizzando un router gateway wireless, assicuratevi che tutti i dispositivi nella rete, inclusa la videocamera, siano configurati con l'indirizzo gateway corretto.

Impossibile trasferire file a computer (Network Utility)

- Assicuratevi che Network Utility stia funzionando correttamente. Se il problema persiste, spegnete videocamera e computer. Accendeteli di nuovo dopo qualche minuto.

Impossibile trasferire file su server FTP

- Attivate il server FTP.
- Assicuratevi che i permessi per i file sul server FTP siano impostati in modo da rendere possibile accesso, lettura e scrittura.
- Assicuratevi che i permessi per la cartella di destinazione sul server FTP siano impostati in modo da rendere possibile l'accesso.
- Aumentate lo spazio disponibile sul server FTP.

Impossibile trovare il computer configurato (Network Utility)

- Accendete il computer su cui è installato il software **Network Utility** fornito. Dopodiché, connettete il computer alla rete Wi-Fi.

La comunicazione wireless non funziona correttamente

- Telefoni portatili, apparecchiature a microonde, frigoriferi e altri elettrodomestici possono interferire con il segnale wireless. Provate a usare la videocamera allontanandovi di più da tali apparecchi.
- Spegnete videocamera e router wireless. Dopo qualche minuto riaccendeteli e configurate di nuovo la rete Wi-Fi. Se il problema persiste, contattate un centro di assistenza Canon.

La velocità di trasferimento è cambiata prima della connessione

- Se il metodo crittografico è impostato su WEP, IEEE 802.11n non può essere utilizzato come protocollo per la connessione e perciò la connessione viene effettuata con IEEE 802.11b o IEEE 802.11g. Per usare IEEE 802.11n si consiglia di impostare il metodo crittografico su WPA2-PSK AES, WPA-PSK AES, WPA2-PSK TKIP o WPA-PSK TKIP.

Nessun computer trovato con Network Utility installato e attivo. Accendete il computer e ripetere la ricerca.

- Accendete il computer su cui è installato il software Network Utility fornito. Dopodiché, connettete il computer alla rete Wi-Fi.
- Se non l'avete ancora fatto, installate Network Utility.

Nessun punto d'accesso trovato

- Telefoni portatili, apparecchiature a microonde, frigoriferi e altri elettrodomestici possono interferire con il segnale wireless. Provate a usare la videocamera allontanandovi di più da tali apparecchi.
- Assicuratevi di usare l'SSID del router wireless per le impostazioni Wi-Fi della videocamera.
- Se il router wireless usa un filtro di indirizzo MAC, non è possibile stabilire la connessione. Nella schermata [Configurazione Wi-Fi] della videocamera, utilizzate [Controllare config. corrente] per verificare l'indirizzo MAC e inseritelo nella schermata di configurazione del router wireless.
- Effettuate la connessione utilizzando la modalità infrastruttura.

Rilevati più punti d'accesso. Provare ad eseguire nuovamente l'operazione.

- Ci sono più router wireless (punti di accesso) che inviano un segnale WPS contemporaneamente. Ritentate l'operazione più tardi o effettuate la configurazione Wi-Fi protetta usando l'opzione con il codice PIN.

Si è verificato un errore durante la comunicazione FTP Trasferimento file non completo

- Spegnete videocamera e server FTP. Dopo qualche minuto riaccendeteli e provate di nuovo a inviare i dati.

Si è verificato un errore nella comunicaz. con il computer (Network Utility) Rilevati più punti d'accesso. Provare ad eseguire nuovamente l'operazione.

- Telefoni portatili, apparecchiature a microonde, frigoriferi e altri elettrodomestici possono interferire con il segnale wireless. Provate a usare la videocamera allontanandovi di più da tali apparecchi.
- Spegnete videocamera e router wireless. Dopo qualche minuto riaccendeteli e provate di nuovo a inviare i dati. Se il problema persiste, contattate un centro di assistenza Canon.

COPY

Precauzioni per l'utilizzo

Videocamera

Osservare i punti seguenti per ottenere le massime prestazioni.

- **Salvate periodicamente le registrazioni.** Accertatevi di trasferire le registrazioni su un dispositivo esterno quale un computer o un videoregistratore digitale (☞ 125) e salvatele regolarmente. In tal modo si proteggono le registrazioni in caso di danni e si ottiene più spazio libero sulla memoria. Canon non è responsabile per la perdita dei dati.
- Non trasportate la videocamera tenendola dal pannello LCD. Chiudete il pannello LCD delicatamente.
- **Maneggiate con cura lo schermo.** Non esercitate troppa pressione e, fatta eccezione per il pennino in dotazione, non utilizzate penne a sfera o altri strumenti appuntiti sullo schermo. Altrimenti potreste causare danni alla superficie dello schermo o allo strato sottostante sensibile alla pressione.
- Non applicate pellicole protettive sullo schermo. Il funzionamento dello schermo a sfioramento si basa sul rilevamento della pressione applicata, quindi potrebbe non essere possibile un corretto utilizzo dello schermo a sfioramento con uno strato protettivo aggiuntivo.
- Non lasciate la videocamera in luoghi soggetti ad elevata temperatura (ad esempio in automobili parcheggiate al sole) o all'umidità.
- Non utilizzate la videocamera in prossimità di forti campi elettromagnetici come, ad esempio, vicino ad apparecchi TV, TV al plasma o telefoni cellulari.
- **HFR38 / HFR37 / HFR36** Non utilizzate le funzioni della videocamera all'interno di ospedali, cliniche o a bordo di aerei. Inoltre, non utilizzatele in prossimità di apparecchiature mediche o dispositivi elettronici sensibili per evitare di comprometterne il funzionamento. Riguardo ai pacemaker, tenete la videocamera lontana almeno 22 cm.
- **HFR38 / HFR37 / HFR36** Le funzioni Wi-Fi della videocamera potrebbero ricevere interferenze da dispositivi quali telefoni cordless e forni a microonde. Tenersi lontani da questi dispositivi o usare le funzioni Wi-Fi quando non sono in funzione può ridurre le interferenze.
- Non puntate l'obiettivo su sorgenti luminose intense. Non lasciate la videocamera puntata su soggetti luminosi.

- Non utilizzate o riponete la videocamera in luoghi polverosi o sabbiosi. La videocamera non è impermeabile; evitate il contatto con acqua, fango o sale. Se uno di questi corpi estranei dovesse finire nella videocamera, questa e/o l'obiettivo potrebbero danneggiarsi.
- Fate particolare attenzione al calore generato dagli impianti di illuminazione.
- Non smontate la videocamera. Qualora la videocamera non dovesse funzionare correttamente consultate personale di assistenza qualificato.
- Maneggiate la videocamera con cura. Non sottoponetela a urti o vibrazioni perché si potrebbe danneggiare.
- Quando montate la videocamera su un treppiede, assicuratevi che la lunghezza della vite di serraggio sia inferiore a 5,5 mm. L'uso di altri tipi di treppiede potrebbe danneggiare la videocamera.
- **Durante la registrazione, cercate di effettuare riprese ferme o poco movimentate.** L'eccessivo movimento della videocamera durante le riprese e un ripetuto uso di zoom e panoramiche può dare luogo a scene fastidiose o che inducono nervosismo. In casi estremi, la riproduzione di tali scene può causare malori. In caso di malessere, arrestate immediatamente la riproduzione e fate una pausa secondo necessità.
- Non mettere in bocca il pennino fornito in dotazione. Se ingoiata, chiedete immediatamente l'intervento di un medico.
- Maneggiate con estrema cura il pennino fornito e tenetelo fuori dalla portata dei bambini. Se non adeguatamente maneggiato, il pennino può comportare un rischio di gravi lesioni agli occhi e perfino cecità.

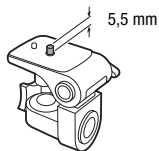

Conservazione

Se non intendete utilizzare la videocamera per un lungo periodo, riponetela in un luogo non polveroso, a bassa umidità e a temperature non superiori ai 30 °C.

Pacco batteria

PERICOLO!

Maneggiate il pacco batteria con cura.

- Tenetelo lontano dalle fiamme (potrebbe esplodere).
- Non esponete il pacco batteria a temperature superiori a 60 °C. Non lasciatelo vicino a impianti di riscaldamento o in auto quando fa molto caldo.
- Non tentate di smontarlo o di modificarlo.
- Non lasciatelo cadere né sottoponetelo a urti.
- Non bagnatelo.

- Terminali sporchi possono compromettere il contatto tra il pacco batteria e la videocamera. I terminali vanno puliti con un panno morbido.

Conservazione

- Conservate i pacchi batteria in un luogo asciutto e a temperature non superiori ai 30 °C.
- Per prolungare la durata massima della batteria, scaricatela completamente prima di riporla.
- Caricate e scaricate completamente tutti i vostri pacchi batteria almeno una volta all'anno.

Durata residua riferita ai pacchi batteria opzionali

Quando usate un pacco batteria opzionale compatibile con l'Intelligent System, se la durata residua non è visualizzata correttamente, ricaricatelo completamente. La durata, però, potrebbe non essere visualizzata correttamente dopo numerosi utilizzi quando un pacco batteria completamente carico resta inutilizzato per lungo tempo o se un pacco batteria viene utilizzato per lunghi periodi ad elevate temperature. Utilizzare la durata visualizzata come valore approssimativo.

Scheda di memoria

- Si consiglia di effettuare su un computer il backup delle registrazioni contenute nelle schede di memoria. I dati potrebbero deteriorarsi se le schede di memoria sono difettose o esposte a elettricità statica. Canon non è responsabile per la perdita o il danneggiamento dei dati.
- Non toccate i terminali e non esponeteli a polvere o sporcizia.
- Non usate schede di memoria in luoghi soggetti a forti campi magnetici.
- Non lasciate le schede di memoria in luoghi molto umidi e caldi.
- Non smontare, piegare, lasciare cadere, sottoporre ad urti né bagnare le schede di memoria.
- Prima di inserire la scheda di memoria, verificatene la direzione. La forzatura della scheda di memoria nel proprio alloggiamento quando non è correttamente orientata può determinare il danneggiamento della scheda stessa o della videocamera.
- Non applicate etichette adesive sulla scheda di memoria.
- Le schede di memoria Secure Digital (SD) dispongono di un selettore che impedisce la scrittura e la conseguente cancellazione involontaria dei contenuti. Per impedire la scrittura della scheda di memoria, impostatene il selettore sulla posizione LOCK.

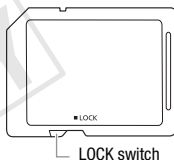

Batteria al litio ricaricabile incorporata

La videocamera è provvista di una batteria al litio ricaricabile incorporata la cui funzione è salvare la data, l'ora e altre impostazioni. La batteria al litio incorporata si ricarica durante l'utilizzo della videocamera ma si scarica completamente se non si usa l'apparecchio per circa tre mesi.

Per ricaricarla: collegate l'adattatore di alimentazione compatto alla videocamera e lasciatelo collegato per 24 ore a videocamera spenta.

Smaltimento

Quando eliminate dei filmati o inizializzate la memoria, solo la tavola di allocazione dei file viene alterata, mentre i dati memorizzati non vengono fisicamente cancellati. Quando smaltite o cedete a terzi la videocamera o una scheda di memoria, inizializzate la memoria interna (solo **HFR38/HFR37/HFR36**) o la scheda utilizzando l'opzione [Inizializzazione completa] (📖 41). Riempite con registrazioni prive di importanza e poi inizializzate di nuovo utilizzando la stessa opzione. In questo modo sarà più difficile recuperare le registrazioni originarie.

COPY

Manutenzione/Altro

Pulizia

Corpo della videocamera

- Per la pulizia del corpo della videocamera utilizzate un panno morbido e asciutto. Non utilizzate mai panni trattati con prodotti chimici né solventi volatili quali i diluenti per vernice.

Obiettivo

- Se la superficie dell'obiettivo è sporco, l'autofocus potrebbe non funzionare correttamente.
- Rimuovete la polvere e le particelle di sporco utilizzando una spazzola a pompetta non aerosol.
- Strofinare con delicatezza l'obiettivo utilizzando un apposito panno morbido e pulito. Non fate mai uso di fazzoletti di carta.

Schermo LCD a sfioramento

- Pulite lo schermo LCD a sfioramento utilizzando un panno di pulizia per obiettivi morbido.
- Quando la temperatura varia improvvisamente, sulla superficie dello schermo può formarsi della condensa. Strofinatelo con un panno morbido e asciutto.

Condensa

Sottoponendo la videocamera a brusche variazioni di temperatura si può determinare la formazione di condensa sulle superfici interne. Al rilevamento della condensa, sospendete l'utilizzo della videocamera. L'uso prolungato in tale condizione può infatti danneggiare la videocamera.

La condensa si può formare nei seguenti casi:

- Quando la videocamera viene portata improvvisamente da un luogo freddo in uno caldo
- Quando la videocamera viene lasciata in ambienti umidi
- Quando si riscalda rapidamente un ambiente freddo

Per evitare la condensa

- Non esponete la videocamera a sbalzi di temperatura improvvisi o estremi.
- Rimuovete la scheda di memoria e il pacco batteria. Quindi mettete la videocamera in un sacchetto di plastica a tenuta d'aria e lasciatela adattare gradualmente alle variazioni di temperatura prima di estrarla.

Al rilevamento della condensa

La videocamera si spegne automaticamente.

Il tempo esatto di evaporazione delle gocce d'acqua varia in funzione del luogo e delle condizioni atmosferiche. Come criterio generale attendete 2 ore prima di riutilizzare la videocamera.

Impiego della videocamera all'estero

Alimentazione

Con l'adattatore di alimentazione compatto potete alimentare la videocamera e caricare i pacchi batteria in qualsiasi paese con voltaggio compreso tra 100 e 240 V CA e frequenza di rete a 50/60 Hz. Per informazioni sugli adattatori di presa da utilizzare all'estero contattate un centro di assistenza Canon.

Riproduzione su schermi TV

Le riproduzioni si possono riprodurre solo su televisori compatibili con il sistema PAL. Il sistema PAL (o quello compatibile SECAM) è adottato nei seguenti paesi/regioni:

Europa: tutta l'Europa e la Russia. **Continente americano:** solo in Argentina, Brasile, Uruguay e territori francesi (Guiana francese, Guadalupa, Martinica ecc.). **Asia:** quasi tutti i paesi asiatici (tranne Giappone, Filippine, Corea del Sud, Taiwan e Birmania). **Africa:** tutti i paesi e le isole africane. **Australia/Oceania:** Australia, Nuova Zelanda, Papua Nuova Guinea; quasi tutte le isole del Pacifico (tranne Micronesia, Samoa, Tonga e i territori americani come Guam e Samoa americane).

Accessori (La disponibilità varia a seconda dell'area)

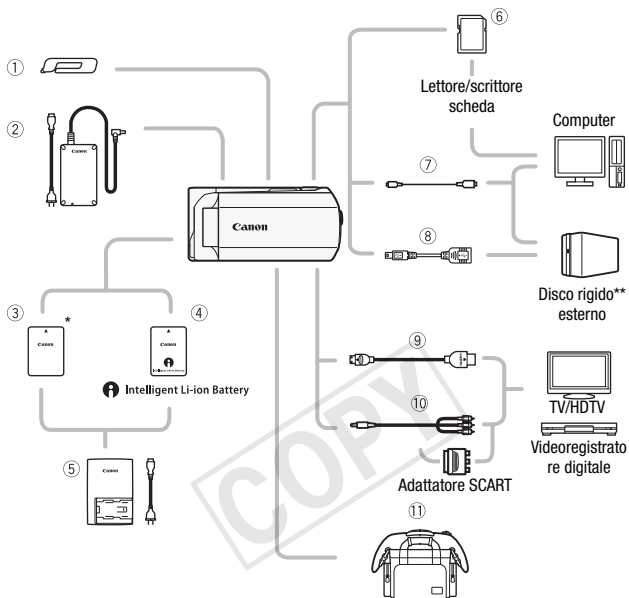

Gli accessori opzionali non elencati sono descritti più dettagliatamente nelle pagine successive.

- ① Pennino*
- ② Adattatore di alimentazione compatto CA-110E
- ③ Pacco batteria BP-709*
- ④ Intelligent Li-ion Battery
- ⑤ Scheda di memoria
- ⑥ Lettore/scrittore scheda
- ⑦ Cavo USB IFC-300PCU/S* o IFC-400PCU
- ⑧ Disco rigido** esterno
- ⑨ Cavo HDMI HTC-100/S* o HTC-100
- ⑩ Cavo video stereo STV-250N
- ⑪ Adattatore SCART

* In dotazione con la videocamera, non disponibile come accessorio opzionale.

** **HFR38/HFR37/HFR36** solamente.

Accessori opzionali

Si consiglia di utilizzare accessori Canon originali.

Questo prodotto è stato progettato per offrire le migliori prestazioni se usato con accessori Canon originali. Canon non è responsabile per eventuali danni al prodotto e/o incidenti, quali combustioni ecc., causati da malfunzionamenti di accessori non Canon (ad esempio, perdite di liquidi dalla batteria ricaricabile e/o esplosione). Questa garanzia non è applicabile per riparazioni rese necessarie dal malfunzionamento di accessori non Canon, sebbene tali interventi siano possibili se l'acquirente si fa carico delle spese.

④ Pacchi batteria

Se si rendono necessari ulteriori pacchi batteria, utilizzate esclusivamente i seguenti modelli:
BP-718 o BP-727.

Se si utilizzano pacchi batteria opzionali con il marchio Intelligent System, la videocamera sarà in grado di comunicare con la batteria e verrà visualizzata la durata residua di utilizzo (accurata fino a 1 minuto). Questi pacchi batteria si possono utilizzare e caricare solo con videocamere e caricabatterie compatibili con l'Intelligent System.

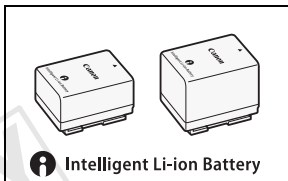

⑤ Caricabatteria CG-700

Per caricare i pacchi batteria fate uso dell'apposito caricabatterie.

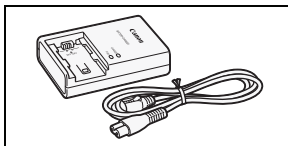

Durata di carica, registrazione e riproduzione

Le durate di carica indicate nella tabella sono approssimative e variano in base alle condizioni di carica e alla carica iniziale del pacco batteria.

Pacco batteria→	BP-709	BP-718	BP-727
Condizioni di carica↓			
Usando la videocamera	170 min.	310 min.	450 min.
Usando il caricabatteria CG-700	130 min.	220 min.	315 min.

I valori di durata di registrazione e di riproduzione indicati nelle tabelle seguenti sono solo approssimativi e variano a seconda della modalità di registrazione e carica e delle condizioni di registrazione e riproduzione. La durata effettiva del pacco batteria potrebbe diminuire se si registra in ambienti freddi, se si utilizzano impostazioni di schermo luminoso ecc. I tempi di registrazione e riproduzione sottoindicati si riferiscono ai filmati AVCHD. I tempi di registrazione e riproduzione per i filmati MP4 corrispondono a quelli per la modalità di registrazione SP.

HFR38 / HFR37 / HFR36 Registrazione di filmati AVCHD usando la memoria interna

Pacco batteria	Modalità di registrazione	Registrazione (massima)	Registrazione (tipica)*	Riproduzione
BP-709	MXP	60 min.	25 min.	80 min.
	FXP	60 min.	30 min.	80 min.
	XP+	60 min.	30 min.	80 min.
	SP	60 min.	30 min.	80 min.
	LP	60 min.	30 min.	85 min.
BP-718	MXP	120 min.	70 min.	180 min.
	FXP	125 min.	70 min.	180 min.
	XP+	125 min.	70 min.	190 min.
	SP	130 min.	70 min.	190 min.
	LP	130 min.	70 min.	190 min.

Pacco batteria	Modalità di registrazione	Registrazione (massima)	Registrazione (tipica)*	Riproduzione
BP-727	MXP	185 min.	105 min.	270 min.
	FXP	185 min.	105 min.	275 min.
	XP+	195 min.	110 min.	280 min.
	SP	195 min.	110 min.	285 min.
	LP	195 min.	110 min.	285 min.

Registrazione di filmati AVCHD usando una scheda di memoria

Pacco batteria	Modalità di registrazione	Registrazione (massima)	Registrazione (tipica)*	Riproduzione
BP-709	MXP	50 min.	25 min.	75 min.
	FXP	55 min.	25 min.	75 min.
	XP+	60 min.	30 min.	80 min.
	SP	60 min.	30 min.	80 min.
	LP	60 min.	30 min.	80 min.
BP-718	MXP	120 min.	65 min.	175 min.
	FXP	120 min.	65 min.	180 min.
	XP+	125 min.	70 min.	185 min.
	SP	125 min.	70 min.	185 min.
	LP	130 min.	70 min.	190 min.
BP-727	MXP	180 min.	100 min.	265 min.
	FXP	185 min.	105 min.	270 min.
	XP+	195 min.	105 min.	280 min.
	SP	195 min.	105 min.	280 min.
	LP	195 min.	110 min.	280 min.

* Durate approssimative di registrazione con ripetuti avvii/arresti, zoomate e accensioni/spengimenti.

⑧ **Adattatore USB UA-100**

HFR38 / HFR37 / HFR36 Permette di collegare alla videocamera un disco rigido esterno e altri dispositivi di memoria tramite un cavo standard A. Dopodiché, sul dispositivo potrete salvare un'intera memoria. Controllate preventivamente il cavo USB fornito con il vostro disco rigido esterno.

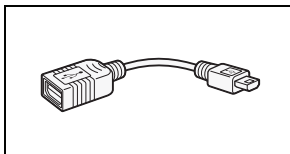

⑪ **Custodia morbida di trasporto SC-2000**

Comoda borsa per videocamera provvista di scomparti imbottiti e di ampio spazio per gli accessori.



Questo marchio identifica gli accessori video originali di Canon. Per l'utilizzo con apparecchiature video Canon si consigliano gli accessori o i prodotti riportanti lo stesso marchio Canon.



Specifiche tecniche

LEGRIA HF R38 / LEGRIA HF R37 / LEGRIA HF R36 / LEGRIA HF R306

◆ — I valori sono espressi con cifre approssimative.

Sistema

• Sistema di registrazione

Filmati: AVCHD Compressione video: MPEG-4 AVC/H.264;
Compressione audio: Dolby Digital a 2 canali
MP4 Compressione video: MPEG-4 AVC/H.264;
Compressione audio: MPEG-2 AAC-LC (2 canali)

Foto: DCF (Design rule for Camera File system), compatibile con Exif* Ver. 2.3
Compressione immagine: JPEG

* Questa videocamera supporta il formato Exif 2.3 (anche chiamato "Exif Print"). Exif Print è uno standard che migliora la comunicazione tra videocamere e stampanti. Collegando una stampante compatibile con Exif Print, i dati di immagine al momento della ripresa vengono utilizzati e ottimizzati per stampe di qualità eccezionale.

• Configurazione del segnale video

AVCHD: 1080/50i*

MP4: 720P

* Le registrazioni effettuate con velocità di fotogramma [PF25] vengono convertite e registrate sulla memoria come 50i.

• Supporti di registrazione

- HFR38/HFR37/HFR36 Memoria interna: HFR38 32 GB, HFR37/HFR36 8 GB

- Scheda di memoria SD, SDHC (SD High Capacity) o SDXC (SD eXtended Capacity) (non inclusa)

• Durata massima di registrazione◆

HFR38 Memoria interna da 32 GB

Filmati AVCHD:

Modalità **MXP**: 2 ore 55 min. Modalità **FXP**: 4 ore 10 min. Modalità **XP+**: 5 ore 45 min.

Modalità **SP**: 9 ore 35 min. Modalità **LP**: 12 ore 15 min.

Filmati MP4:

9 Mbps: 7 ore 40 min. 4 Mbps: 16 ore 55 min.

HFR37/HFR36 Memoria interna da 8 GB

Filmati AVCHD:

Modalità **MXP**: 40 min. Modalità **FXP**: 1 hr. Modalità **XP+**: 1 ora 25 min.

Modalità **SP**: 2 ore 20 min. Modalità **LP**: 3 ore

Filmati MP4:

9 Mbps: 1 ora 55 min. 4 Mbps: 4 ore 10 min.

Schede di memoria da 16 GB disponibili in commercio

Filmati AVCHD:

Modalità **MXP**: 1 ora 25 min. Modalità **FXP**: 2 ore 5 min. Modalità **XP+**: 2 ore 50 min.

Modalità **SP**: 4 ore 45 min. Modalità **LP**: 6 ore 5 min.

Filmati MP4:

9 Mbps: 3 ore 50 min. 4 Mbps: 8 ore 25 min.

- **Sensore immagine**
CMOS di tipo 1/4,85, 3.280.000 pixel♦
Pixel effettivi: 2.070.000 pixel♦ (1920 x 1080)
Con lo zoom avanzato attivato:
2176 x 1224 (grandangolo massimo)
1920 x 1080 (a metà tra grandangolo e teleobiettivo massimi)
1360 x 765 (teleobiettivo massimo)
- **Schermo LCD a sfioramento:** ampiezza 7,51 cm, colore TFT, 230.000 dot♦, funzionamento a sfioramento
- **Microfono:** con condensatore stereo a elettretre
- **Obiettivo**
f=2,8-89,6 mm, F/1,8-4,5, zoom ottico 32x, Zoom avanzato 51x
equivalente a 35 mm: 38,5 – 1.232 mm♦
33,9 – 1.729 mm♦ (con zoom avanzato attivato)
- **Configurazione dell'obiettivo:** 10 elementi in 7 gruppi (1 elemento asferico)
- **Sistema AF**
Autofocus (TTL) o messa a fuoco manuale
- **Distanza minima di messa a fuoco**
1 m; 50 cm con telemacro attivato a teleobiettivo massimo; 1 cm a grandangolare massimo
- **Bilanciamento del bianco**
Impostazione di bilanciamento automatico, personalizzata o preimpostata:
Luce diurna, Tungsteno
- **Illuminazione minima**
0,4 lux (programma di registrazione [SCN: Bassa luminosità], velocità dell'otturatore su 1/2)
4 lux (programma di registrazione [AE programmato], otturatore lento automatico [Acceso], velocità dell'otturatore su 1/25)
- **Illuminazione consigliata:** superiore a 100 lux
- **Stabilizzazione dell'immagine:** stabilizzatore di immagine a spostamento ottico
- **Dimensioni delle registrazioni video**
Filmati AVCHD:
Modalità MXP, FXP: 1920 x 1080 pixel; modalità XP+, SP, LP: 1440 x 1080 pixel
Filmati MP4: 1280 x 720 pixel
- **Dimensioni delle immagini fisse:** 1920 x 1080 pixel

Terminali

- **Terminale AV OUT/**
Minijack Ø 3,5 mm; solo uscita (terminale multifunzione anche per uscita cuffie stereo)
Video: 1 Vp-p / 75 Ω non bilanciati
Audio: -10 dBV (potenza 47 kΩ) / 3 kΩ o meno
- **Terminale USB:** mini-AB, Hi-Speed USB; solo uscita
- **Terminale HDMI OUT**
Miniconnettore HDMI; solo uscita; compatibile con HDMI-CEC e x.v.Color

Wi-Fi (solo HFR38/HFR37/HFR36)

- **Standard:** conforme al protocollo IEEE 802.11b/g/n
- **Frequenza:** 2,4 GHz
- **Canali supportati:** 1 - 13
- **Metodi crittografici:** WEP-64/WEP-128, TKIP/AES

Alimentazione/Altro

- **Alimentazione (nominale)**
3,6 V CC (pacco batteria), 5,3 V CC (adattatore di alimentazione compatto)
- **Assorbimento[♦]:**
2,6 W (modalità SP, AF acceso)
- **Temperature di funzionamento[♦]:** 0 – 40 °C
- **Dimensioni[♦] [W x H x D] (esclusa l'impugnatura)**
54 x 55 x 115 mm
- **Peso[♦] (solo il corpo della videocamera)**
250 g

Adattatore di alimentazione compatto CA-110E

- **Alimentazione:** 100 – 240 V CA, 50/60 Hz
- **Uscita nominale/consumo:** 5,3 V CC, 1,5 A / 17 VA (100 V) – 23 VA (240 V)
- **Temperature di funzionamento[♦]:** 0 – 40 °C
- **Dimensioni[♦]:** 49 x 27 x 79 mm
- **Peso[♦]:** 110 g

Pacco batteria BP-709

- **Tipo di batteria**
Batteria agli ioni di litio ricaricabile
- **Tensione nominale:** 3,6 V CC
- **Temperature di funzionamento[♦]:** 0 – 40 °C
- **Capacità della batteria:** 920 mAh (tipica); 3,3 Wh / 895 mAh (minima)
- **Dimensioni[♦]:** 30,3 x 15,6 x 40,1 mm
- **Peso[♦]:** 23 g

File musicali

Le specifiche dei file musicali compatibili con la videocamera sono le seguenti:

Codifica audio: PCM lineare

Campionamento audio: 48 kHz, 16 bit, 2 canali

Durata minima: 1 secondo

Tipo di file: WAV

I dati musicali vengono salvati sulla memoria nelle cartelle seguenti.

HFR38/**HFR37**/**HFR36** Sulla memoria interna:

\CANON\MY_MUSIC\MUSIC_01.WAV fino a MUSIC_99.WAV

Sulla scheda di memoria:

\CANON\PRIVATE\MY_MUSIC\MUSIC_01.WAV fino a
MUSIC_99.WAV

Informazioni sui file di immagine per la funzione mix di immagini

I file di immagine vengono salvati sulla memoria nelle seguenti cartelle.

HFR38/**HFR37**/**HFR36** Sulla memoria interna:

\CANON\MY_PICT\MIX_01.JPG fino a MIX_99.JPG

Sulla scheda di memoria:

\CANON\PRIVATE\MY_PICT\MIX_01.JPG su MIX_99.JPG

I pesi e le dimensioni sono approssimati. Salvo errori od omissioni.

Le informazioni contenute nel presente manuale sono state verificate in data gennaio 2012. Valori soggetti a modifica senza preavviso.

Indice

A

All'estero, utilizzo della videocamera	211
Attenuatore del microfono	172
Attenuatore schermo LCD	178
Autoscatto	108
Avvio rapido (Quick Start)	51

B

Bassa luminosità (programma di registrazione)	95
Batteria di backup incorporata ...	208
Bilanciamento del bianco	106

C

Caricamento di filmati su siti web di condivisione di video	139
Cattura di immagini fisse/scene istantanee video da un filmato ...	112
Codice dati	66, 172
Collegamento ad apparecchi esterni	121
Condensa	210
Conversione da HD a SD* ..	139, 141
Copia delle registrazioni su una scheda di memoria*	125
Correzione automatica della retroilluminazione	103
Creatore storia	67
Cuffie	110

D

Data e ora	33
Decorazione	73
Disattivazione delle suonerie ...	178
Dissolvenze	101
Durata di registrazione	92

E

Eliminazione	
Filmati	59
Immagini fisse	117
Esposizione manuale	102

F

Facebook*	158
Filtri cinematografiche	70
Filtro antivento	172
Funzioni Wi-Fi*	146
Fuochi d'artificio (programma di registrazione)	95
Fuso orario/Ora legale	35

G

Galleria	59, 77
Grandangolare	48

H

HDMI-CEC	179
----------------	-----

I

Icone sullo schermo	181
Inizializzazione della memoria	41
IS intelligente	47
Istantanee video	72

L

Lingua	34
Livello di registrazione audio	109

M

Manutenzione	210
Marker	171
Menu HOME	26
Menu per altre impostazioni ..	29, 170
Messa a fuoco manuale	104
Messaggi di errore	194
Mix di immagini	76
Modalità AUTO	43

* Solo **HFR38** / **HFR37** / **HFR36**

Modalità camcorder	30	Riflettore	
Modalità cinema	70	(programma di registrazione) ...	95
Modalità di registrazione	90	Rilevamento del viso	99
Modalità manuale	88	Ripristino di tutte le impostazioni della	
Modifica di storie	84, 85	videocamera	190
N		Riproduzione	
Neve		Filmati	53, 77
(programma di registrazione) ...	95	Immagini fisse	115
Numero dei file	175	Risoluzione dei problemi	186
Numero di serie	18	Risparmio energetico	48
O		Ritratto	
Operazioni con lo schermo		(programma di registrazione) ...	94
tattile	25	Rivedi registrazione	90
Otturatore lento automatico	171	S	
P		Salvataggio della memoria*	133
P (programma di registrazione) ...	94	Salvataggio delle registrazioni ...	125
Pacco batteria		Trasferimento su computer ...	128
Carica del	19	Utilizzando videoregistratori	
Indicatore carica residua ...	185	esterni	137
Informazioni sulla		Scena notturna	
batteria	179, 185	(programma di registrazione) ...	94
Pannello delle funzioni		Scheda di memoria	36, 39, 208
principali	28, 166	Scheda Eye-Fi	143
Pannello Modifica	29, 168	Schermo LCD a sfioramento ...	23, 25
Periodo tempo	64	Segnale acustico	178
Powered IS	97	Selezione della memoria*	
Preregistrazione	98	per registrare	39
Presentazione	119	per riprodurre	58
Programmi di registrazione	94	Selezione delle indicazioni sullo	
Pulsante HOME	26	schermo	66
R		Selezione dello schermo indice ...	58
Rapporto di formato della TV		Smart AUTO	45
collegata (monitor TV)	173	Sottofondo musicale	81
Registrazione		Spaggia	
Filmati	43, 70, 88	(programma di registrazione) ...	95
Immagini fisse	43, 88	Sport	
Registrazione relay	40	(programma di registrazione) ...	94
Riduzione dello sfarfallio	171	Stabilizzatore d'immagine	96
		Standard di registrazione	
		(AVCHD/MP4)	30
		Suddivisione delle scene	113

* Solo **HFR38** / **HFR37** / **HFR36**

T

Telemacro	105
Teleobiettivo	48
Terminale AV OUT/Ⓜ ..	110, 120, 122
Terminale HDMI OUT	120, 121
Terminale USB	120, 123, 137
Touch & Track	100
Touch AE	102
Touch AF	104
Tramonto (programma di registrazione)	95
Treppiede	206

V

Velocità dei fotogrammi	93
Vista 3D	57
Volume	55
Votazione delle scene	79

Y

YouTube*	158
----------------	-----

Z

Zoom	48
Velocità dello zoom	48, 170
Zoom avanzato	48

* Solo **HFR38** / **HFR37** / **HFR36**

COPY

Per l'assistenza riguardo al software PIXELA fornito, contattate il Servizio Clienti di PIXELA (indicato sul retrocopertina della Guida introduttiva).

BELGIQUE

www.canon.be

Canon Belgium NV/SA

Berkenlaan 3, 1831 Diegem (Machelen) ☎ (02) 620 0197

DEUTSCHLAND

www.canon.de

Canon Deutschland GmbH

Europark Fichtenhain A10, D-47807 Krefeld

☎ Canon Helpdesk: 069 29993680

FRANCE

www.canon.fr

Canon France SAS, Canon Communication & Image

17, Quai du Président Paul Doumer, 92414 Courbevoie CEDEX

☎ (01) 70 48 05 00

ITALIA

www.canon.it

Canon Italia SpA, Consumer Imaging Marketing

Via Milano 8, San Donato Milanese, 20097 Milano

☎ (02) 824 81 📠 (02) 824 84 600

Supporto Clienti: 848 800 519 🌐 www.canon.it/Support/

LUXEMBOURG

www.canon.lu

Canon Luxembourg SA

Rue des joncs, 21, L-1818 Howald ☎ (352) 27 302 054

ÖSTERREICH

www.canon.at

Canon Austria GmbH

Oberlaaer Straße 233, A-1100 Wien ☎ 0810 0810 09 (zum Ortstarif)

SUISSE/SCHWEIZ

www.canon.ch

Canon (Schweiz) AG

Industriestrasse 12, CH-8305 Dietlikon ☎ 0848 833 838

КАЗАХСТАН

www.canon.kz

Представительство Canon CEE GmbH в Алматы

пр. Аль Фараби 5, БЦ "Нурлы тау", блок секция 1 «А»,
комната № 503, 050059 Алматы

☎ +7 (7272) 77 77 95 📠 +7 (7272) 77 77 95 / добавочный 102

РОССИЯ

www.canon.ru

ООО "Канон Ру" в Москве

109028, Москва, Серебряническая наб, 29, этаж 8

Бизнес-центр "Серебряный Город"

☎ +7 (495) 2585600 📠 +7 (495) 2585601 ✉ info@canon.ru

ООО "Канон Ру" в Санкт-Петербурге

191186, Санкт-Петербург, Волынский переулок, 3А, литер А,

Бизнес-центр "Северная Столица"

☎ +7 (812) 4495500 📠 +7 (812) 4495511 ✉ spb.info@canon.ru

УКРАЇНА

www.canon.com.ua

Представництво Canon CEE GmbH в Києві

вул. Мечникова, 2 (Літера А), 20 поверх, 01023 Київ

☎ +380 (44) 4902595 📠 +380 (44) 4902598 ✉ post@canon.ua