

# JVC

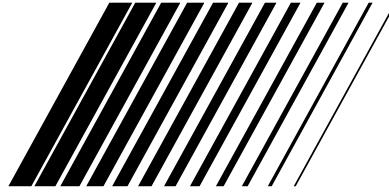

## DVD-VIDEORECORDER

# DR-M10

**ZUERST**

*Siehe*  
**AUTOMATISCHE  
GRUNDEINSTELLUNG**  
*auf SEITE 19*

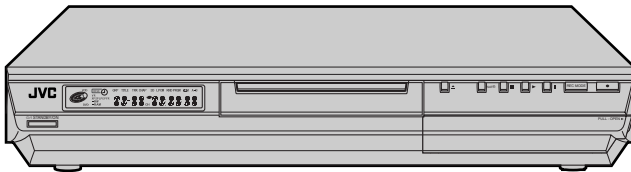

## BEDIENUNGS- ANLEITUNG

LPT0900-002B

# GE

2 DE

ZU IHRER SICHERHEIT

# Sicherheitshinweise

Das Typenschild und die Sicherheitshinweise befinden sich an der Rückseite des Geräts.

**ACHTUNG: GEFÄHRLICHE SPANNUNG IM GERÄTEINNEREN.**

**ACHTUNG: SCHÜTZEN SIE DIESES GERÄT VOR NÄSSE UND FEUCHTIGKEIT, UM KURZSCHLÜSSE UND BRANDGEFAHR ZU VERMEIDEN.**

## VORSICHT

EIN GERÄT IST EIN LASERPRODUKT DER KLASSE A. DIESES GERÄT ARBEITET JEDOCH MIT EINEM LASERSTRAHL, DER GEFÄHRLICHE STRAHLUNG ABGEBEN KANN, WENN ER AUF OBJEKTE ODER PERSONEN GERICHTET WIRD. DARAUF ACHTEN, DASS DIESES GERÄT STETS KORREKT UND VORSCHRIFTGEMÄSS BETRIEBEN WIRD.

NICHT MIT DEN AUGEN AN DIE ÖFFNUNG DES CD-FACHES ODER ANDERE ÖFFNUNGEN AM GERÄT KOMMEN, UM INS INNERE DES GERÄTES ZU SEHEN, WENN DIESES AN EINE WANDSTECKDOSE ANGESCHLOSSEN IST.

DIE VERWENDUNG VON STEUERELEMENTEN ODER EINSTELLUNGEN ODER VORGEHENSWEISEN, DIE NICHT DEN IN DIESER DOKUMENTATION VORGESCHRIEBENEN ENTSPRECHEN, KÖNNEN DIE GEFÄHRDUNG DURCH GEFÄHRLICHE STRAHLUNG ZUR FOLGE HABEN.

KEINE ABDECKUNGEN ÖFFNEN UND REPARATUREN NICHT EIGENHÄNDIG VORNEHMEN. WARTUNGSARBEITEN VON FACHLEUTEN DURCHFÜHREN LASSEN.

LASERPRODUKT DER KLASSE 1

VERVIELFÄLTIGUNG VON ETIKETTEN  
WARNETIKETT IM INNEREN DES GERÄTS

<b>CAUTION</b> VISIBLE AND INVISIBLE LASER RADIATION WHEN OPEN. AVOID EXPOSURE TO BEAM. DO NOT STARE INTO BEAM OR VIEW DIRECTLY WITH OPTICAL INSTRUMENTS.	<b>ADVARSEL</b> SYNLIG OG USYNLIG LASERSTRÅLING VED ÅBNING. UNDGÅ UDSÆTTELSE FOR STRÅLING. SE IKKE IND I STRÅLEN, HELLER IKKE MED OPTISKE INSTRUMENTER.	<b>ADVARSEL</b> SYNLIG OG USYNLIG LASERSTRÅLING NÅR DEKSEL ÅPNES. UNNGÅ EKSPONERING FOR STRÅLING. SE IKKE INN I STRÅLEN ELLER SE DIREKTE MED OPTISKE INSTRUMENTER.	<b>VARO!</b> AVATTAESSA OLET ALTIINNA NÄKYVÄLLE JA NÄKYMÄTTÖMÄLLE LASERSÄTELYLLE. ÄLÄ TUKOTA SÄTEESEEN ÄLÄKÄ KATSO SITÄ OPTISEN LAITTEEN LÄPL.	<b>VARNING</b> SYNLIG OCH OSYNLIG LASERSTRÅLNING NÄR DENNA DEL ÄR ÖPPNAD. STRÅLEN ÄR FARLIG. STIRRA EJ IN I STRÅLEN OCH BETRÄKTA EJ STRÅLEN MED OPTISKA INSTRUMENT.
---	---	--	--	--



- In Lizenz von Dolby Laboratories hergestellt. "Dolby" und das Doppel-D-Symbol sind Warenzeichen der Dolby Laboratories.
- "DTS" und "DTS Digital Out" sind Warenzeichen der Digital Theater Systems, Inc.
- SHOWVIEW ist ein eingetragenes Warenzeichen der Gemstar Development Corporation. Das SHOWVIEW-System wurde hergestellt unter der Lizenz der Gemstar Development Corporation.
- Dieses Produkt enthält Schreibe-Schutz-Technologien, die gemäß den Methodenansprüchen gewisser Patente in den USA und anderer Rechte bezüglich des geistigen Eigentums, die sich im Besitz von Macrovision Corporation und anderen Eigentümern befinden, geschützt ist. Der Gebrauch dieser Schreibe-Schutz-Technologien muss von Macrovision Corporation genehmigt werden und gilt nur für den Heimgebrauch und andere eingeschränkte Gebrauchsmöglichkeiten, falls nicht anders von Macrovision Corporation angegeben. Die Rückwärtskonstruktion oder das Auseinandernehmen ist verboten.

## VORSICHT

- Bei längerem Nichtgebrauch des Geräts sollte der Netzstecker abgezogen werden.
- Gefährliche Spannung im Geräteinneren! Wartungsarbeiten von Service-Fachleuten durchführen lassen. Vor Anbringen oder Abziehen von Antennenkabel und Anschlusskabeln den Netzstecker abziehen, um elektrische Schläge und Brandgefahr zu verhindern.

## WICHTIG:

- Lesen Sie bitte vor Aufstellung und Inbetriebnahme des Geräts die Angaben auf den Seiten 2 und 3 durch!
- Die Aufnahme der Signale von bespielten Magnetträgern, DVDs oder CDs ohne Zustimmung des Urheberrechtsinhabers für den Ton- und/oder Bildinhalt der Aufzeichnung, Ausstrahlung oder Kabelübermittlung sowie des literarischen, dramatischen, musikalischen oder künstlerischen Inhalts kann gegen geltende Gesetze verstoßen.

**Für Italien:**

“Es wird bestätigt, dass dieses Gerät der Firma JVC der ministeriellen Verordnung Nr. 548 vom 28. August 1995 entspricht (veröffentlicht in der Offiziellen Gazette der Republik Italien Nr. 301 am 28. Dezember 1995).”

Mit der Taste STANDBY/ON  $\phi$ /I wird nur die Betriebsspannung des Geräts ein- und ausgeschaltet. “ $\phi$ ” bedeutet “in Betriebsbereitschaft”, “I” bedeutet “in Betrieb”.

Wenn Sie das Gerät in einem Schrank oder auf einem Regal aufstellen, achten Sie bitte darauf, dass auf allen Seiten ausreichend Platz für die Belüftung vorhanden ist (10 cm oder mehr auf beiden Seiten, auf der Oberseite und auf der Rückseite).

Beim Entsorgen der Batterien muss auf den Umweltschutz geachtet werden, und die diesbezüglichen örtlich geltenden Gesetze und Vorschriften müssen strengstens befolgt werden.

**Bei Nichtbeachtung der folgenden Sicherheitshinweise können Schäden am Gerät, an der Fernbedienung oder an der Disc auftreten.**

1. **Das Gerät NICHT aufstellen** —
  - wo es extremen Temperaturen oder hoher Luftfeuchtigkeit ausgesetzt ist.
  - wo es direkter Sonneneinstrahlung ausgesetzt ist.
  - wo es starker Staubeentwicklung ausgesetzt ist.
  - wo es starken Magnetfeldern ausgesetzt ist.
  - wo keine stabile Aufstellung gewährleistet bzw. wo es Vibrationen ausgesetzt ist.
2. **Die Belüftungsöffnungen des Gerätes NIEMALS blockieren.**  
(Falls die Belüftungsöffnungen durch eine Zeitung oder ein Tuch usw. blockiert werden, kann die abgestrahlte Wärme nicht entweichen.)
3. **Das Gerät und die Fernbedienung NIEMALS einer hohen Gewichtsbelastung aussetzen.**
4. **KEINE Flüssigkeitsbehälter auf das Gerät stellen, um das Verschütten von Flüssigkeit auf dem Gerät und auf der Fernbedienung zu vermeiden.**  
(Falls Wasser oder andere Flüssigkeiten in dieses Gerät eindringen, kann ein Brand oder ein elektrischer Schlag ausgelöst werden.)
5. **Das Gerät NIEMALS Tropfen oder Spritzern aussetzen.**
6. **Dieses Gerät NIEMALS in einem Badezimmer oder anderen Orten mit Wasser verwenden. Außerdem auch NIEMALS mit Wasser oder anderen Flüssigkeiten gefüllte Behälter (wie Kosmetik oder Medikamentenfläschchen, Blumenvasen, Pflanzentöpfe, Becher usw.) auf dem Gerät aufstellen.**
7. **NIEMALS Gegenstände mit offener Flammenentwicklung, wie etwa brennende Kerzen, auf diesem Gerät aufstellen.**
8. **Das Gerät beim Transportieren NIEMALS starken Erschütterungen aussetzen.**

**KONDENSATIONSNIEDERSCHLAG**

Bei einem starkem Wechsel der Umgebungstemperatur von kalt zu warm bzw. bei extremer Luftfeuchtigkeit kann es zum Kondensationsniederschlag an dem Gerät kommen (wie beim Einfüllen einer kalten Flüssigkeit an der Glasaußenseite). In einer Umgebung, in der Kondensationsniederschlag auftreten kann, sollte das Gerät aus der Steckdose genommen werden und für einige Stunden von der Stromversorgung getrennt bleiben, bis sich die Feuchtigkeit im Geräteinneren verflüchtigt hat, und anschließend eingeschaltet werden.

**ACHTUNG:**

**Hinweis für Benutzer von Mobiltelefonen:**

Bei der Benutzung von Mobiltelefonen in der Nähe des Gerätes kann das Fernsehbild verwackeln oder ein blauer Bildschirmhintergrund angezeigt werden.

**Aufstellen des Gerätes:**

Manche TV- oder andere Geräte erzeugen starke Magnetfelder. Stellen Sie solche Geräte nicht auf das Gerät, da es sonst zu Bildstörungen kommen kann.

**4 DE**



**INHALT**

<b>ZU IHRER SICHERHEIT</b>	<b>2</b>	<b>SCHNITTBETRIEB</b>	<b>78</b>
Sicherheitshinweise .....	2	DV-Überspielen .....	78
<b>INFORMATIONEN ÜBER DISCS</b>	<b>5</b>	Überspielen von einem Camcorder .....	80
Wissenswertes über Discs .....	5	Schnittbetrieb in Verbindung mit einem zweiten Recorder .....	81
<b>BEDIENELEMENTE UND ANZEIGEN</b>	<b>10</b>	Ausgang/Eingang einstellen .....	82
<b>SO MACHEN SIE IHR NEUES GERÄT EINSATZBEREIT</b>	<b>16</b>	Digitale Nachvertonung .....	84
Grundsätzliche Anschlüsse .....	16	<b>FERNBEDIENUNG</b>	<b>85</b>
S-VIDEO-Anschluss .....	17	Fernbedienung .....	85
Komponentenvideo-Anschluss .....	18	<b>SYSTEMANSCHLÜSSE</b>	<b>88</b>
<b>ANFANGSEINSTELLUNGEN</b>	<b>19</b>	Anschluss an einen Satelliten-Tuner .....	88
Automatische Grundeinstellung .....	19	Anschluss und Gebrauch eines Decoders .....	90
Senderübernahme .....	21	Anschluss an einen Dolby Digital-Decoder oder einen Verstärker mit integriertem DTS .....	91
Einstellen des Monitors .....	23	<b>ERGÄNZENDE EINSTELLUNGEN</b>	<b>92</b>
Sprachenwahl .....	24	Sonderfunktionen .....	92
<b>SAT-EINSTELLUNG</b>	<b>26</b>	SHOWVIEW®-Systemeinstellung .....	97
Einstellung der Satelliten-Tuner-Steuerung .....	26	Senderprogrammierung .....	98
<b>T-V LINK</b>	<b>28</b>	Uhrzeiteinstellung .....	104
T-V Link-Funktionen .....	28	Formatieren von Discs .....	106
<b>WIEDERGABEBETRIEB</b>	<b>29</b>	Fixieren von Discs .....	107
Einfache Wiedergabe .....	29	Einstellung des Abtastmodus .....	108
Weitere Wiedergabefunktionen .....	30	Sperre der Disc-Schublade .....	108
Live Memory-Wiedergabe .....	35	<b>STÖRUNGSSUCHE</b>	<b>109</b>
Verwendung des Wiedergabe-Einstellungsmenüs .....	40	<b>STICHWORTVERZEICHNIS</b>	<b>113</b>
Kindersperre .....	47	<b>TECHNISCHE DATEN</b>	<b>114</b>
<b>AUFNAHME</b>	<b>51</b>	<b>STICHWORTVERZEICHNIS</b>	<b>115</b>
Einfache Aufnahme .....	51		
Weitere Aufnahmefunktionen .....	52		
<b>TIMERGESTEUERTE AUFNAHME</b>	<b>54</b>		
SHOWVIEW®-Timer-Programmierung .....	54		
Manuelle Timer-Programmierung .....	56		
On-Disc-Timer-Programmierung .....	58		
Automatische Satellitenprogramm-Aufnahme .....	63		
<b>NAVIGATION</b>	<b>64</b>		
Bibliotheks-Datenbank DVD Navi .....	64		
Ändern der Originalinformationen .....	67		
Ändern von Titellisten-Informationen .....	70		
Bibliotheks-Informationen ändern .....	74		
Wiedergabe mit MP3/JPEG-Navigation .....	76		

# Wissenswertes über Discs

## Bespielbare/abspielbare Discs

Discs mit folgenden Logos können bespielt und abgespielt werden:

 <p><b>DVD-RAM</b> 12 cm: 4,7 GB / 9,4 GB 8 cm: 1,4 GB / 2,8 GB (VR-Modus) Version 2.0 Version 2.1</p>
 <p><b>DVD-R</b> 12 cm: 4,7 GB 8 cm: 1,4 GB Generale Version 2.0 (Video-Modus)</p>
 <p><b>DVD-RW</b> 12 cm: 4,7 GB Version 1.0 (VR-Modus) Version 1.1 (Video-Modus/VR-Modus)</p>

- Die obige Tabelle basiert auf dem Informationsstand vom Februar 2004.
- Bei einigen DVD-RAM-Discs, DVD-R/RWs und CD-R/RWs können je nach Eigenschaften und Zustand der verwendeten Disc keine Aufnahmen vorgenommen oder die Disc nicht wiedergegeben werden, bzw. die erzielten Ergebnisse sind nicht zufriedenstellend. Es wird empfohlen, von JVC hergestellte Discs zu verwenden, deren Kompatibilität mit diesem Gerät erwiesen ist.

### DVD-RAM-Discs

Es können nur Discs verwendet werden, die der Norm DVD-RAM Version 2.0 oder 2.1 entsprechen.

- Discs vom Typ DVD-RAM, die dieser Norm nicht entsprechen, können nicht bespielt werden. Discs, die mit einer anderen Version der Norm formatiert wurden, müssen vor der Verwendung auf diesem Gerät formatiert werden.
- Eventuell ist das Bespielen, Abspielen, Bearbeiten oder Überspielen einer DVD-RAM-Disc selbst dann nicht möglich, wenn sie der Norm entspricht, wenn sie auf Geräten anderer Hersteller oder auf einem PC bespielt oder bearbeitet wurde oder wenn sie zu viele Titel enthält oder wenn nur wenig freier Speicherplatz verfügbar ist.
- Einige DVD-RAM-Discs befinden sich in einer Plattenkassette. Discs dieses Typs können mit diesem Gerät nicht verwendet werden. Nehmen Sie die Disc aus der Kassette (nur bei Discs mit entfernbare Kassette), oder verwenden Sie DVD-RAM-Discs ohne Plattenkassette.
- Auf diesem Gerät bespielte DVD-RAM-Discs können nicht auf einem inkompatiblen DVD-Spieler wiedergegeben werden.
- Einmal kopierbare digitale Übertragungen von Sendungen können nur auf DVD-RAM-Discs mit 4,7/9,4 GB Speicherplatz aufgezeichnet werden (DVD-RAM-Discs mit 2,8 GB sind nicht kompatibel).

### DVD-R/RW-Discs

Es können nur DVD-R-Discs verwendet werden, die der Norm DVD-R Version 2.0 entsprechen.

Dieses Gerät erfüllt nicht DVD-RW Version 1.2.

Fixierte (☞ S. 107) DVD-R/RW-Discs (Video-Modus) können auf einem Standard-DVD-Spieler als DVD VIDEO-Disc abgespielt werden.

Fixierte (☞ S. 107) DVD-RW-Discs (VR-Modus) können auf einem Standard-DVD-Spieler, der mit dem VR-Modus von DVD-RW-Discs kompatibel ist, abgespielt werden.

### Vor dem Fixieren (☞ S. 107) —

— ist es möglich, auf freien Bereichen der Disc aufzunehmen, den Disc-Titel und Sendungstitel zu bearbeiten und Sendungen zu löschen.

- Vor dem Finalisieren können Sie die DVD-R/RW (Videomodus) nur mit diesem Gerät abspielen bzw. aufnehmen.
- Bereits bespielte Bereiche auf DVD-R-Discs können nicht überschrieben werden.
- Durch das Löschen von Sendungen wird der noch verfügbare freie Speicherplatz auf einer DVD-R-Disc nicht erhöht.

### Nach dem Fixieren (☞ S. 107) —

Nach dem Fixieren von DVD-R/RW-Discs (Video-Modus) können alle aufgenommenen Sendungen (Bild- und/oder Klangdaten) als DVD-VIDEO-Disc auf Standard-DVD-Video-Spielern wiedergegeben werden.

- Bearbeitete Titel werden im Video-Modus als das "DVD-Menü" angezeigt.



- Im Video- und im VR-Modus können keine Daten aufgenommen, bearbeitet oder gelöscht werden.
- In Abhängigkeit vom Disc-Typ und den Aufnahmebedingungen kann es sein, dass eine Disc im Video- oder im VR-Modus nicht abgespielt werden kann, obwohl dies auf DVD-Spielern anderer Hersteller möglich ist.
- Discs vom Typ CD-R/RW oder DVD-R, die für die Entwicklung von Autorensystemen verwendet werden, können nicht bespielt werden.
- Discs vom Typ DVD-R/RW (Video-Modus) können nicht mit einmal kopierbaren Übertragungen bespielt werden. Einmal kopierbare Sendungen können nur auf DVD-RW-Discs, die im VR-Modus formatiert sind, aufgenommen werden.

### HINWEIS:

Bei der Wiedergabe einer auf einem anderen Gerät bespielten DVD-R können die folgenden Ereignisse auftreten:







- Die Disc wird nicht abgespielt.
- Auf dem Bildschirm ist ein Mosaikmuster zu sehen (Blockbildung).
- Es kann bei der Ton- oder Klangwiedergabe zu Signalausfällen kommen.
- Die Wiedergabe wird unterbrochen.

# 6 DE

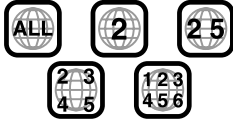
## INFORMATIONEN ÜBER DISCS (Forts.)

### Nur für die Wiedergabe verwendbare Discs

Nur Discs mit folgenden Logos können abgespielt werden:

<p><b>DVD VIDEO</b></p>  <p>(Beispiel für Ländercode-Angaben)</p> 	<p><b>Video-CD/Super-Video-CD</b></p>  
<p><b>Audio-CD</b></p>  <p>CD-DA-Dateien</p>	<p><b>CD-R</b></p>  <p>CD-DA/JPEG/MP3-Dateien</p>
<p><b>CD-RW</b></p>  <p>CD-DA/JPEG/MP3-Dateien</p>	<p><b>CD-ROM</b></p>  <p>JPEG/MP3-Dateien</p>

- In Abhängigkeit von Eigenschaften und Zustand der verwendeten Disc ist die Wiedergabe eventuell nicht möglich.
- Die Wiedergabe von DTS-Audio-CDs ist ebenfalls möglich (optionaler DTS-Decoder erforderlich).
- MP3 und JPEG-Discs können nur dann auf diesem Gerät wiedergegeben werden, wenn sie im Format ISO9660 oder Joliet aufgenommen und fixiert wurden.
- JPEG-Dateien, die auf diesem Gerät wiedergegeben werden können, müssen dem JFIF-/Baseline-Prozess entsprechen und eine Auflösung von maximal 3.840 x 2.160 Pixeln haben.
- Für die Wiedergabe auf diesem Gerät müssen im Musik-CD-Format aufgenommene CD-R/RW-Discs fixiert werden.
- Für Discs, die nicht der Compact Disc-Spezifikation (CD-DA) entsprechen, können Betriebstauglichkeit und Klangqualität dieses Geräts nicht garantiert werden.
- Bevor Sie eine CD abspielen, überprüfen Sie das CD-Logo und lesen Sie die Packungshinweise um sicherzustellen, dass die Disc der Compact Disc-Spezifikation entspricht.
- Je nach Zweckbestimmung seitens des Software-Entwicklers können DVDs und Video-CD/SVCDs nur beschränkte Aufnahmebedingungen haben. Da dieses Gerät Discs gemäß den Absichten des Software-Entwicklers und den entsprechenden Angaben auf der Disc abspielt, können umständehalber bestimmte Funktionen nicht genutzt werden.
- Wenn bei doppelschichtigen DVD VIDEO-Discs von der ersten auf die zweite Schicht umgeschaltet wird, ist das Bild oder der Ton möglicherweise kurzzeitig gestört. Hierbei handelt es sich nicht um einen Defekt.
- Mit DVD-Videogeräten kompatible DVD-AUDIO-Discs sind abspielbar.
- Mit herkömmlichen CD-Spielern kompatible Super Audio-CDs (SACDs) sind abspielbar.

### Nicht abspielbare Discs

Die folgenden Disc-Typen können auf diesem Gerät nicht abgespielt werden:

Spielen Sie keine beschädigten Discs (z.B. mit Rissen, Verformungen oder mit Klebeband repariert) und keine Discs mit außergewöhnlichen Formen (z.B. herzförmig, achteckig usw.) ab. Bei der Wiedergabe derartiger Discs können Geräusche entstehen, die zu Lautsprecherschäden führen.

- CD-ROM-Discs (einschließlich PHOTO-CD und CD-G)
- Im Packet Write- (UDF-) Format aufgenommene Discs
- CDs mit doppelter Aufzeichnungsdichte von 1,3 GB (DDCD)
- CDs mit hoher Aufzeichnungsdichte (HDCD)

**Die folgenden Discs können ebenfalls nicht abgespielt werden:**

- Discs mit einer anderen Regionsnummer als "2"
- DVD-RAM (2,6 GB/5,2 GB)

### Regionsnummer

Die Welt ist in 6 DVD-VIDEO-Regionen unterteilt. DVD-VIDEO-Discs erhalten eine Regionsnummer, die anzeigt, in welcher Region sie abgespielt werden dürfen. Eine Disc kann auf diesem Gerät nur dann abgespielt werden, wenn ihre Regionsnummer mit der des Gerätes übereinstimmt. Die Regionsnummer dieses Gerätes ist "2". Nur Discs mit der Regionsnummer "2" oder "ALL" können wie nachstehend gezeigt abgespielt werden.

**Beispiele für Etiketten auf DVD-VIDEO-Discs, die auf diesem Gerät abgespielt werden können.**



### In dieser Bedienungsanleitung verwendete Disc-Zeichen

	Für das Abspielen von DVD-RAM-Discs geeignet.		Für das Abspielen von Video-CDs/Super-Video-CDs(SVCD) geeignet.
	Für das Abspielen von DVD-R-Discs geeignet.		Für das Abspielen von Audio-CDs geeignet.
	Für das Abspielen von DVD-RW-Discs geeignet.		Für das Abspielen von Discs mit MP3-Dateien geeignet.
	Für das Abspielen von DVD-VIDEO-Discs geeignet.		Für das Abspielen von Discs mit JPEG-Dateien geeignet.

## Datenträger und Format für die Aufnahme

### DVD-RAM

- Eine Disc kann so oft wie technisch möglich bespielt und gelöscht werden.
- Nach der Aufnahme kann diese bearbeitet werden, etwa zum Löschen unerwünschter Sequenzen.
- Parallel zum Aufnahmevorgang ist neben der Wiedergabe der momentan aufgezeichneten Sendung auch die Wiedergabe von zuvor aufgezeichneten Sendungen möglich.

### DVD-RW (VR-Modus)

- Eine Disc kann so oft wie technisch möglich bespielt und gelöscht werden.
- Nach der Aufnahme kann diese bearbeitet werden, etwa zum Löschen unerwünschter Sequenzen.

### DVD-RW (Video-Modus)

- Kann auf anderen DVD-Spielern wiedergegeben werden.
- Eine neue Aufnahme kann erfolgen, indem alle einmal wiedergegebenen Daten auf einer Disc gelöscht werden.

### DVD-R

- Kann auf anderen DVD-Spielern wiedergegeben werden.
- Geeignet für die längerfristige Aufbewahrung einer bespielten Disc.

## Dateistruktur von Discs

### DVD VIDEO

DVD-VIDEO-Discs bestehen normalerweise aus größeren Einheiten namens "Titel". Jeder Titel hat eine Nummer (Titelnummer), die für dessen Auswahl verwendet werden kann. Die einzelnen Titel sind wiederum in Einheiten namens "Kapitel" unterteilt. Jedes Kapitel hat eine Nummer (Kapitelnummer), die für dessen Auswahl verwendet werden kann. Bitte beachten Sie, dass nicht alle Discs in Titel und Kapitel unterteilt sind.

#### Bei der Aufnahme von Sendungen auf DVD-RAM/RW-Discs (VR-Modus)

Bei einer zusammenhängenden Aufnahmesitzung entsteht ein einzelner Titel (ein einzelnes Kapitel). Bei Pausen während der Aufnahme oder Klangänderungen von Mono oder Zweikanalton zu Stereo aufgrund von Werbeunterbrechungen u.ä. werden jedoch automatisch Kapitelmarken eingefügt. Zusätzlich besteht auch die Möglichkeit, Kapitelmarken während der Wiedergabe an gewünschten Stellen zu platzieren. (☞ S. 32)

#### Bei der Aufnahme von Sendungen auf DVD-R/RW-Discs (Video-Modus)

Bei einer zusammenhängenden Aufnahmesitzung entsteht ein einzelner Titel (ein einzelnes Kapitel). Bei Pausen während der Aufnahme oder Klangänderungen aufgrund von Werbeunterbrechungen u.ä. werden jedoch automatisch Kapitelmarken eingefügt. Zusätzlich besteht auch die Möglichkeit, Kapitelmarken während der Aufnahme und Wiedergabe an beliebigen Stellen zu platzieren. Nach der Fixierung der Disc werden diese Kapitelmarken gelöscht und neue Kapitelmarken werden automatisch ca. alle 5 Minuten zugewiesen.

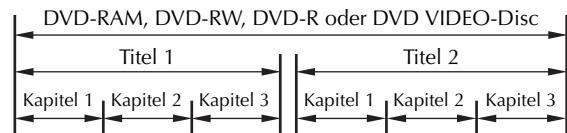

- Im Video-Modus können auch vor dem Fixieren keine anderen Bearbeitungsvorgänge als eine Änderung des Disc-Namens und/oder Titelnamens und eine Löschung von Sendungen und/oder Titeln ausgeführt werden.
- Nach dem Fixieren sind keine weiteren Bearbeitungsmaßnahmen mehr möglich.

### Audio-CD/Video-CD/SVCD

Normalerweise sind Audio-CD/SVCDs in einzelne Spuren unterteilt, die jeweils ein Musikstück enthalten. Jede Spur hat eine Nummer. Die dritte Spur ist beispielsweise Spur 3. Dasselbe gilt für Video-CD/SVCDs.

Es sind jedoch nicht alle Discs in Spuren unterteilt.

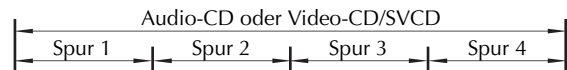



# 8 DE

## INFORMATIONEN ÜBER DISCS (Forts.)

### JPEG/MP3-Disc (CD-R/RW/ROM)

MP3/JPEG-Dateien, die auf einer Disk in geschachtelten Verzeichnissen auf verschiedenen Ebenen abgelegt wurden, werden von der MP3/JPEG-Navigation dieses Gerätes angeordnet wie in Verzeichnissen mit einer Ebene (Gruppen). (S. 76)

#### Dateistruktur einer Disc vor dem Beginn der MP3-/JPEG-Navigation

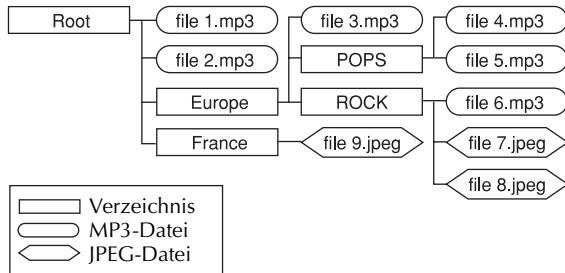

#### Dateistruktur der Disc nach dem Beginn der MP3-/JPEG-Navigation

Dateien werden automatisch folgendermaßen gruppiert und auf dem MP3/JPEG-Navigationsbildschirm angezeigt. Dateien werden in alphabetischer Reihenfolge nach Dateinamen sortiert angezeigt. Dateien werden auf Basis von Hauptverzeichnissen gruppiert.

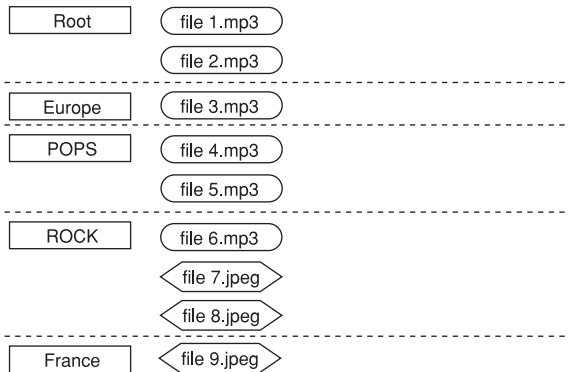

- Dieses Gerät kann bis zu 9 Hierarchien einschließlich Verzeichnissen und Dateien erkennen. Pro Gruppe kann es außerdem bis zu 250 Dateien und pro Disc bis zu 99 Gruppen erkennen.

### HINWEISE:

#### • Video-CD-/SVCD-Discs, die Playbacksteuerung (PBC) unterstützen

Der Inhalt einer Disc wird in verschiedenen Hierarchien aufgenommen und während der Navigation durch die Hierarchien gemäß den Bildschirmanweisungen wiedergegeben. Die fortlaufende Wiedergabe aufgenommener Spuren ist auch ohne Aktivierung der PBC-Funktion möglich – selbst bei PBC-kompatiblen Discs. (S. 34)

#### • Zu den auf einer Disc aufgenommenen Inhalten

In Abhängigkeit vom Dateityp und weiteren Faktoren kann es sein, dass bestimmte Dateien nicht wiedergegeben werden können.

## DVD VIDEO-Zeichen

Häufig sind DVDs und/oder die entsprechende Verpackung mit Zeichen bedruckt, die über den Inhalt und die Funktionen der Disc informieren. Bitte überprüfen Sie diese Zeichen. Beachten Sie jedoch, dass manche Discs bestimmte Funktionen unterstützen, obwohl kein Zeichen darauf hinweist.

### Auf Bildeigenschaften bezogene Zeichen

Zeichen	Beschreibung
	Anzahl der Untertitel
	Anzahl der Kamerawinkel
	Aufzeichnung mit dem Standard-Bildseitenverhältnis 4:3
	Der Bildschirm schließt schwarze Bildstreifen ober- und unterhalb des Bildes ein, welches das Standard-Bildseitenverhältnis 4:3 aufweist (Briefkastenformat)
	Die Bildwiedergabe entspricht auf Breitbild-TV-Geräten dem Breitbildmodus (16:9), auf TV-Geräten mit einem Standard-Bildseitenverhältnis von 4:3 erfolgt sie jedoch im Letterboxformat.
	Die Bildwiedergabe entspricht auf Breitbild-TV-Geräten dem Breitbildmodus (16:9), auf TV-Geräten mit einem Standard-Bildseitenverhältnis von 4:3 erfolgt sie jedoch im Panscan-Format (der linke oder rechte Bildrand wird abgeschnitten).

### Auf Toneigenschaften bezogene Zeichen

Zeichen	Beschreibung
	Anzahl der Tonspuren
	Dolby Digital-Zeichen Es wurde von Dolby Laboratories als digitales Raumklangsystem entwickelt.
	DTS (Digital Theater System) Sie können DTS-Ton wiedergeben, wenn Sie den Verstärker mit einem eingebauten DTS-Decoder an die Buchse DIGITAL OUT des Gerätes anschließen.



## Einlegen einer Disc

### Öffnen des Disc-Faches

Drücken Sie am Gerät oder an der Fernbedienung auf die Taste ▲, um das Disc-Fach zu öffnen.

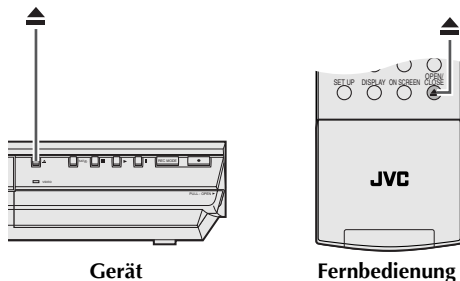

Gerät

Fernbedienung

- Durch erneutes Drücken der Taste am Gerät oder an der Fernbedienung wird das Disc-Fach wieder geschlossen.
- Durch Drücken der Tasten am Gerät oder an der Fernbedienung kann das Disc-Fach geöffnet bzw. geschlossen werden.
- Blockieren Sie das Disc-Fach nicht mit der Hand, während es sich öffnet oder schließt, da sonst die Hardware zu Schaden kommen kann.
- Legen Sie keine nicht abspielbaren Discs oder andere Gegenstände als Discs in das Disc-Fach.
- Das Disc-Fach nicht übermäßig nach unten drücken und keiner hohen Gewichtsbelastung aussetzen.

### Discs ohne Plattenkassetten

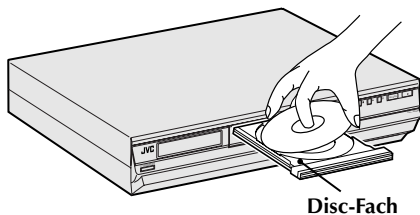

Disc-Fach

Legen Sie die Disc mit der Etikettenseite nach oben ein. Da jede eingelegte Disc unterschiedliche Abmessungen hat, ist darauf zu achten, dass sie fest in der für ihre Größe vorgesehenen Vertiefung sitzt. Wenn die Disc nicht fest in ihrem Profil sitzt, kann sie Kratzer bekommen oder anderweitig beschädigt werden. Discs mit 8 cm Durchmesser in das innere Profil einlegen.

### DVD-RAM-Discs in Plattenkassetten

#### Zweiseitige Discs:

Nehmen Sie die Disc aus der Kassette. Richten Sie die Disc wie abgebildet am Profil im Disc-Fach aus und legen Sie sie mit der abzuspielenden bzw. zu bespielenden Seite nach unten ein. Wenn die Disc mit "Seite A" nach unten zeigend eingelegt wird, werden auf dieser Seite Sendungen aufgezeichnet.

#### Einseitige Discs:

Nehmen Sie die Disc aus der Kassette. Richten Sie die Disc wie abgebildet am Profil im Disc-Fach aus und legen Sie sie mit der Etikettenseite nach oben ein.

## Pflege und Handhabung von Discs

### Handhabung von Discs

Die Oberfläche einer Disc sollte grundsätzlich nicht berührt werden. Da Discs aus Plastik bestehen, können sie leicht beschädigt werden. Wenn eine Disc verschmutzt, verstaubt, verkratzt oder verbogen ist, können Bild- und Tondaten nicht korrekt ausgelesen werden und die betreffende Disc kann Funktionsfehler beim Gerät verursachen.

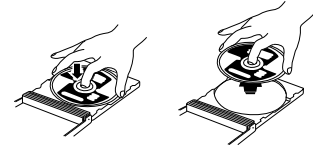

### Etikettenseite

Die Etikettenseite nicht beschädigen, mit Papier bekleben oder mit Klebstoff versiegeln.

### Aufnahmeseite

Stellen Sie vor der Verwendung von Discs sicher, dass deren Aufnahmeseite nicht zerkratzt und/oder verschmutzt ist. Kratzer und Verunreinigungen auf der Aufnahmeseite einer Disc können die ordnungsgemäße Wiedergabe und Aufnahme behindern. Außerdem ist zu beachten, dass eine DVD-RAM nach der Entnahme für den Gebrauch beim Wiedereinlegen in die Kassette verkratzen oder verschmutzen kann.

### Aufbewahrung

Discs sollten immer in der zugehörigen Hülle aufbewahrt werden. Wenn Discs ohne Schutzhülle übereinander gestapelt werden, können sie zu Schaden kommen. Discs sollten nicht an Orten mit direkter Sonneneinstrahlung, hoher Luftfeuchtigkeit oder Hitzeentwicklung aufbewahrt werden. Die Aufbewahrung von Discs im Auto sollte vermieden werden.

### Pflege von Discs

Fingerabdrücke und andere Verschmutzungen auf der Disc mit einem weichen, trockenen Tuch von innen nach außen abwischen.

Schwer zu reinigende Discs mit einem mit Wasser befeuchteten Tuch sauberwischen. Niemals

Schallplattenreiniger, Benzin, Alkohol oder antistatische Wirkstoffe verwenden.



## VORSICHT

In einigen Fällen werden Bilddaten verstümmelt wiedergegeben oder es kommt zu Rauschereignissen. Dies kann an der Disc liegen. (Falls diese nicht den Normen entspricht)

Diese Unregelmäßigkeiten sind auf die verwendete Disc, nicht jedoch auf Fehlfunktionen am Gerät zurückzuführen.

# 10<sub>DE</sub>

## BEDIENELEMENTE UND ANZEIGEN

### VORDERANSICHT

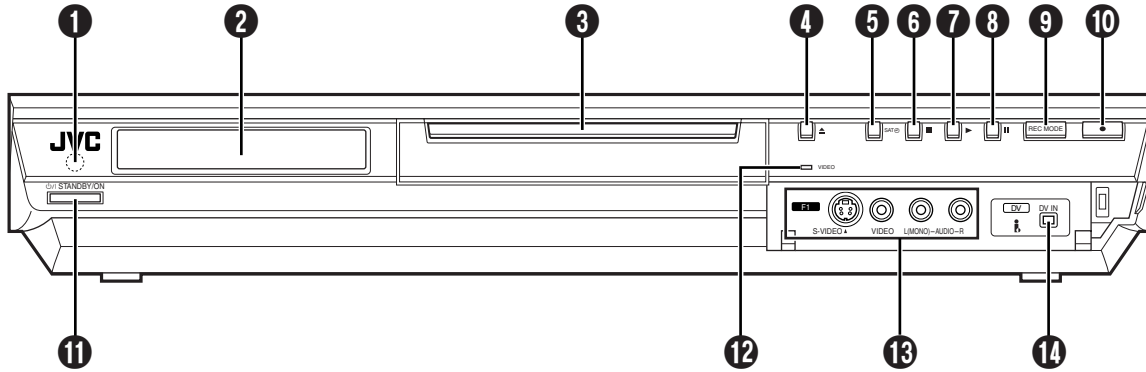

- ❶ Infrarot-Sensor
- ❷ Displayfeld S. 12
- ❸ Disc-Fach
- ❹ Taste Öffnen/Schließen (▲ (OPEN/CLOSE)) S. 9
- ❺ Taste für Automatische Satellitenprogramm-Aufnahme (SAT⊕) S. 63
- ❻ Stoptaste (■) S. 29, 51
- ❼ Wiedergabetaste (▶ (PLAY)) S. 29
- ❽ Pausetaste (⏸ (PAUSE)) S. 29
- ❾ Taste für Aufnahmemodus (REC MODE) S. 51
- ❿ Aufnahmetaste (● (REC)) S. 51
- ⓫ Betriebstaste (⏻/⏼ (STANDBY/ON)) S. 19
- ⓬ Video-Leuchtanzeige (VIDEO) S. 52
- ⓭ S-Video/Video/Audio-Eingangsbuchsen (S-VIDEO/VIDEO/AUDIO (L/R)) S. 80
- ⓮ DV-Eingangsbuchse (DV IN (i.Link\*)) S. 78

\* i.Link verweist auf die Industriennorm IEEE1394-1995. Dieses Zeichen dürfen nur Geräte tragen, die der i.Link-Norm entsprechen.

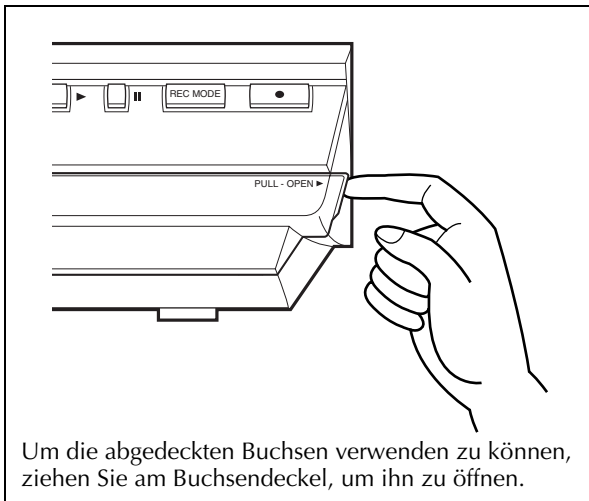

## RÜCKANSICHT

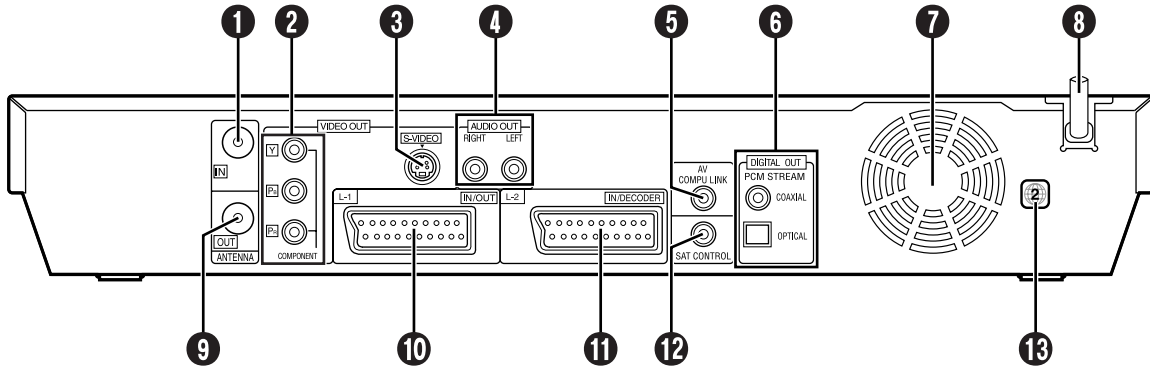

- ❶ Antenneneingangsbuchse (ANTENNA IN)  
☞ S. 16
- ❷ Komponentenvideo-Ausgangsbuchsen (COMPONENT VIDEO OUT) ☞ S. 18
- ❸ S-Video-Ausgangsbuchse (S-VIDEO OUT)  
☞ S. 17
- ❹ Audio-Ausgangsbuchsen (AUDIO OUT (RIGHT/LEFT)) ☞ S. 17
- ❺ AV COMPU LINK -Buchse\*  
\* Funktioniert bei diesem Gerät nicht.
- ❻ Digitale Audio-Ausgangsbuchsen (DIGITAL OUT (COAXIAL/OPTICAL))  
☞ S. 84, 91

- ❼ Kühlgebläse
  - Dadurch wird verhindert, dass die Temperatur im Inneren des Gerätes zu stark ansteigt. Nicht entfernen.
  - Stellen Sie das Gerät so auf, dass die Fläche um das Gebläse herum nicht blockiert ist.
  - Das Kühlgebläse wird in folgenden Fällen auch bei ausgeschaltetem Gerät aktiviert:
    - Wenn sich die Funktion Automatische Satellitenprogramm-Aufnahme in Bereitschaft befindet ☞ S. 63, kurz vor dem Startzeitpunkt der VPS/PDC-Aufnahme ☞ S. 57
    - Wenn Sie den Decoder oder Satellitenreceiver an L-2 IN/DECODER anschließen und wenn "L-2 ANSCHLUSS" auf "DECODER", "SAT VIDEO" oder "SAT S-VIDEO" eingestellt ist. ☞ S. 83
    - Wenn "AUTOM. UHREINSTELLUNG" auf "EIN" eingestellt ist. ☞ S. 105
    - Wenn Sie die Lüftergeräusche als störend empfinden, stellen Sie "AUTOM. UHREINSTELLUNG" auf "AUS".
- ❽ Netzkabel ☞ S. 16
- ❾ Antennenausgangsbuchse (ANTENNA OUT)  
☞ S. 16
- ❿ L-1 Eingangs-/Ausgangsbuchse (L-1 IN/OUT)  
☞ S. 16, 81, 82, 88, 90
- ⓫ L-2 Eingangs-/Decoderbuchse (L-2 IN/DECODER) ☞ S. 26, 81, 88, 90
- ⓬ Buchse für Satellitensteuergerät (SAT CONTROL)  
☞ S. 26
- ⓭ Regionsnummernetikett ☞ S. 6

# 12 DE

## BEDIENELEMENTE UND ANZEIGEN (Forts.)

### DISPLAYFELD

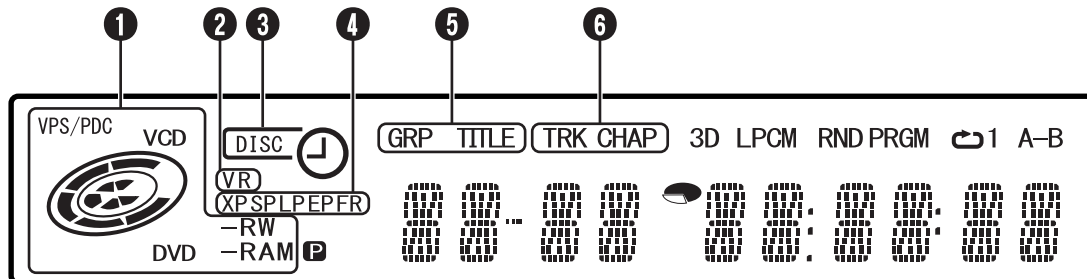

**1** VPS/PDC-Anzeige S. 57

Diese Anzeige erfolgt, wenn überprüft wird, ob der empfangene Sender ein VPS/PDC-Signal ausstrahlt.

**Leuchtanzeige Disc-Typ/Status**

Wenn eine Disc eingelegt wird, wird der Typ der Disc angezeigt.

Während des Abspielens einer Disc drehen sich die Disc-Marken.

Bei Hochgeschwindigkeits-Suchlauf:

Drehen sich schneller als bei normaler Wiedergabe.

Bei Zeitlupe:

Drehen sich langsamer als bei normaler Wiedergabe.

Bei Aufnahme

Der rote Innenring leuchtet wie bei der normalen Wiedergabe. Bei der Sofortaufnahme blinkt der rote Innenring langsam.

Bei Pause:

Disc-Marken blinken sowohl bei der Aufnahme als auch bei der Wiedergabe.

Bei Stopp:

Alle Disc-Marken leuchten.

Bei Fortsetzung nach Stopp: Alle Disc-Marken blinken.

Bei geöffnetem Disc-Fach: Alle Disc-Marken sind inaktiv.

Keine Disc im Disc-Fach: Alle Disc-Marken sind inaktiv.

**2** Leuchtanzeige VR-Modus S. 106

Leuchtet, wenn eine DVD-RW im VR-Modus formatiert ist.

**3** Leuchtanzeige Timer-Aufnahme

S. 54, 56, 58, 61

: Leuchtet, wenn eine für Timer-Aufnahme eingerichtete On-Disc eingelegt wird.

: Leuchtet, wenn eine andere Timer-Aufnahme als die On-Disc-Timer-Aufnahme betriebsbereit ist oder gerade ausgeführt wird.

: Leuchtet, wenn die On-Disc-Timer-Aufnahme betriebsbereit ist oder gerade ausgeführt wird. Blinkt schnell, wenn in den folgenden Fällen (TIMER) gedrückt wird:

- Keine Disc eingelegt.
- Keine Uhrzeit eingestellt.
- Kein Timer-Programm.

**4** Leuchtanzeige Aufnahmemodus (XP/SP/LP/EP/FR) S. 52

Blinkt, wenn der Aufnahmemodus eingestellt wird.

Solange "FR" blinkt, zeigen die drei Ziffern links auf der Mehrfachanzeige Einstellwerte im Bereich zwischen "60" und "480" an. Nach dem Einstellen des Wertes leuchtet nur "FR".

**5** Leuchtanzeige Gruppe/Titel (GRP/TITLE)

S. 7, 43

"GRP" oder "TITLE" leuchtet je nachdem, ob eine Disc eingelegt wurde, während die zwei Ziffern links auf der Mehrfachanzeige die nachstehend erläuterten Nummern anzeigen.

"GRP": Gesamtzahl der Gruppen oder Nummer der wiedergegebenen Gruppe wird angezeigt.

"TITLE": Gesamtzahl der Titel oder Nummer des wiedergegebenen Titels wird angezeigt.

**6** Leuchtanzeige Spur/Kapitel (TRK/CHAP)

S. 7, 43

"TRK" oder "CHAP" leuchtet je nachdem, ob eine Disc eingelegt wurde, während die dritte und vierte Ziffer von links auf der Mehrfachanzeige die nachstehend erläuterten Nummern anzeigen.

"TRK": Gesamtzahl der Spuren oder Nummer der wiedergegebenen Spur wird angezeigt.

"CHAP": Gesamtzahl der Kapitel oder Nummer des wiedergegebenen Kapitels wird angezeigt.

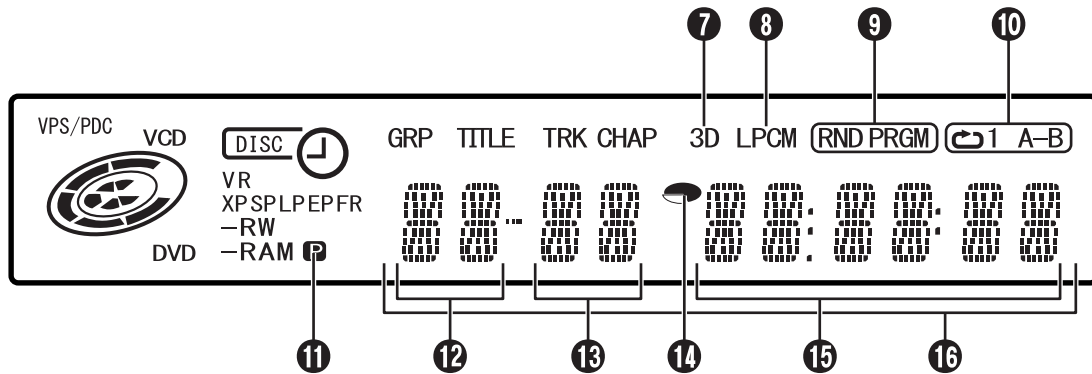

**7** Leuchtanzeige simulierten Raumklang (3D)

☞ S. 44

Leuchtet, wenn ein simulierter Raumklangeffekt im Wiedergabe-Einstellungsmenü auf "3D-ON" gesetzt wird.

**8** Leuchtanzeige lineare PCM (LPCM)

Leuchtet, wenn "XP-MODUS-AUDIOAUFNAHME" für die Aufnahme auf DVD-RAM, DVD-R und DVD-RW auf "LINEAR PCM" (☞ S. 94) gesetzt oder wenn Linear PCM-Klang wiedergegeben wird.

**9** Leuchtanzeige Modi Zufalls-/Programmierte Wiedergabe (RND/PRGM) ☞ S. 46

"RND": Leuchtet, wenn der Modus Zufallswiedergabe eingestellt ist. ☞ S. 46

"PRGM": Leuchtet, wenn der Modus Programmierte Wiedergabe eingestellt ist. ☞ S. 46

**10** Leuchtanzeige Wiederholmodus (☞/1/A-B)

☞ S. 42, 43

Wählen Sie im Wiedergabe-Einstellungsmenü den Modus für Wiedergabe-Wiederholung.

"☞": Die gesamte Disc wird wiederholt abgespielt.

"☞1": Ein einzelner Titel/Kapitel/Spur wird wiederholt wiedergegeben.

"☞A-B": Der ausgewählte Teil (A-B) wird wiederholt abgespielt.

Keine Anzeige:

Der Wiedergabe-Wiederholungsmodus ist ausgeschaltet.

**11** Leuchtanzeige Videoausgang (P) ☞ S. 108

Keine Anzeige:

Zeigt an, dass der Zeilensprung-Modus eingeschaltet ist.

**P**: Zeigt an, dass der Zeilenfolge-Abtastmodus eingeschaltet ist.

(Beispiel) **P** leuchtet, wenn der Videoausgangsmodus auf den Zeilenfolge-Abtastmodus geschaltet ist.

**12** Gruppen-/Titelnummeranzeige ☞ S. 7, 43

**13** Spur-/Spurnummeranzeige ☞ S. 7, 43

**14** Leuchtanzeige Restzeit/Abgelaufene Zeit

☞ S. 32, 52

Leuchtet, wenn die auf der DVD-RAM, DVD-R und DVD-RW verbleibende Aufnahmezeit angezeigt wird und erlischt, wenn die abgelaufene Zeit angezeigt wird.

Die sechs Ziffern rechts auf der Mehrfachanzeige (**16**) zeigen die abgelaufene oder die verbleibende Zeit für jede Spur an. Keine Anzeige:

Zeigt die abgelaufene Zeit auf der Disc an.

Anzeige: Zeigt die Restzeit auf der Disc an.

**15** Anzeige Verbleibende Zeit/Abgelaufene Zeit

☞ S. 32, 52

**16** Mehrfachanzeige

Zeigt die Uhrzeit, den empfangenen Kanal, die abgelaufene und die Restzeit an.

Zeigt außerdem den Status des Geräts (NO DISC/OPEN/CLOSE/READING) an.

## BILDSCHIRMANZEIGEN

Wenn "SUPERIMPOSE" auf "AUTO" gestellt wurde und auf der Fernbedienung **ON SCREEN** gedrückt wird, werden verschiedene Bedienungsanzeigen auf dem Fernsehbildschirm eingeblendet. Zum Ausblenden der Bedienungsanzeigen drücken Sie erneut **ON SCREEN**.

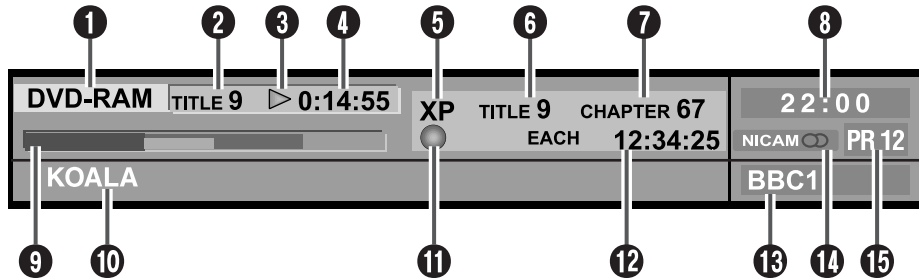

- 1** Disc-Anzeige  
Zeigt an, welcher Disc-Typ sich im Disc-Fach befindet.
- 2** Titelnummer\*  
Zeigt die Nummer des aktuell wiedergegebenen Titels an.
- 3** Leuchtanzeige Wiedergabe-Betriebszustand\*  
Zeigt den Wiedergabe-Betriebszustand anhand von Piktogrammen an.
- 4** Abspieldauer\*  
Zeigt die Abspieldauer des aktuell wiedergegebenen Titels an.
- 5** Aufnahmemodus  
Zeigt den Aufnahmemodus als XP, SP, LP, EP, FR, FR60–FR360, FR420 und FR480 an. Während der Aufnahme wird der aktuelle Aufnahmemodus angezeigt, während der Wiedergabe der für die Aufzeichnung der Sendung gewählte Aufnahmemodus. Während der Listenwiedergabe wird der Aufnahmemodus nicht angezeigt.
- 6** Titelnummer  
Zeigt während der Wiedergabe die Nummer des wiedergegebenen und während der Aufnahme die des aufgenommenen Titels an.
- 7** Kapitelnummer  
Zeigt während der Wiedergabe die Nummer des wiedergegebenen und während der Aufnahme die des aufgenommenen Kapitels an.
- 8** Uhrzeit
- 9** Balkenmaß-Anzeige ☞ S. 37  
Zeigt den Wiedergabepunkt und andere Informationen auf einem Balkenmaß an.
- 10** Anzeige des Titelnamens  
Zeigt den für den auf DVD-RAM/RW/R-Discs aufgenommenen Titel neu registrierten Titelnamen oder den Dateinamen von JPEG- und MP3-Dateien an.
- 11** Leuchtanzeige Betriebszustand  
Zeigt den Betriebszustand anhand von Piktogrammen an. (Auch für die Geschwindigkeitsanzeige bei Schnellsuche, Schnellrücklauf und Zeitlupe.)
- 12** Uhrzeitanzeige  
Zeigt die abgelaufene Zeit bei der Wiedergabe einzelner Titel, einzelner Spuren, die Restzeit für einzelne Spuren, die gesamte abgelaufene Zeit, die gesamte Restzeit und weitere Informationen an.
- 13** Anzeige des Sendernamens  
Zeigt den Namen des momentan gewählten Senders an.
- 14** Audioanzeige  
Zeigt eingegebene Klangdaten an.
- 15** Eingabeanzeige  
Zeigt die momentan gewählte Eingabe an.

\* Während der Live Memory-Wiedergabe wird der Wiedergabe-Betriebsstatus angezeigt. Während der normalen Wiedergabe wird das Mehrkanal-Codierverfahren angezeigt.



# FERNBEDIENUNG

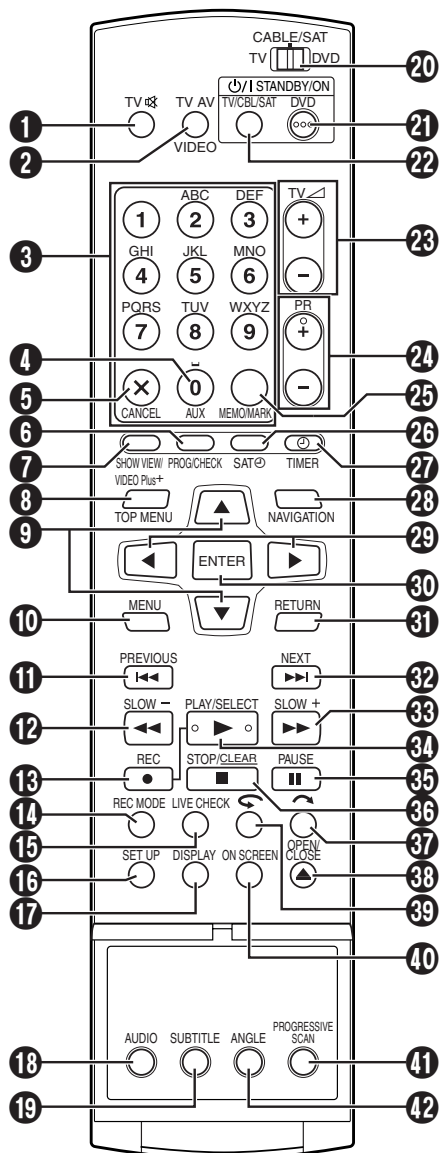

Die links neben der Beschriftung mit einem Punkt gekennzeichneten Bedienelemente können auch zur Fernbedienung des TV-Gerätes genutzt werden. (S. 86)

- 1 TV-Stummschalttaste (TV MUTE) S. 86
- 2 TV AV VIDEO-Taste S. 52
- 3 Zifferntasten S. 30, 47, 51, 54, 68, 85, 99  
Zeichentasten S. 68
- 4 Auxiliarytaste (AUX) S. 97
- 5 Löschtaste (X (CANCEL))  
S. 43, 46, 54, 61, 77, 100
- 6 Timer-Prüftaste (PROG/CHECK) S. 61
- 7 SHOWVIEW-Taste S. 54
- 8 Hauptmenütaste (TOP MENU) S. 30
- 9  $\Delta \nabla$ -Taste S. 19
- 10 Menütaste (MENU) S. 30
- 11 Rückspungtaste (LEFT) S. 30, 38  
Taste zurück (PREVIOUS) S. 34

- 12 Rückspultaste (LEFT) S. 31, 38  
Taste Zeitlupe rückwärts (SLOW -) S. 31
- 13 Aufnahmetaste (● (REC)) S. 51
- 14 Taste für Aufnahmemodus (REC MODE) S. 51
- 15 Taste Live-Kontrolle (LIVE CHECK) S. 38
- 16 Einstellungs-menü-Taste (SET UP) S. 23
- 17 Anzeigetaste (DISPLAY) S. 14, 32, 37, 52, 57
- 18 Tonspur-Taste (AUDIO) S. 33
- 19 Untertitel-Taste (SUBTITLE) S. 33
- 20 TV/Kabelfernseh-/Satelliten-Tuner-/DVD-Schalter S. 19
- 21 DVD-Bereitschafts-/Ein-Taste (DVD ON/OFF) S. 19
- 22 TV/Kabelfernseh-/Satelliten-Bereitschafts-/Ein-Taste (TV CBL SAT ON/OFF) S. 86
- 23 Taste für TV-Lautstärke (TV VOLUME +/-) S. 86
- 24 Programmplatztaste (PR +/-) S. 87
- 25 Memo-Taste (MEMO) S. 66, 73, 77
- 26 Marken-Taste (MARK) S. 32
- 26 Taste für Automatische Satellitenprogramm-Aufnahme (SAT) S. 63
- 27 Timerbereitschaftstaste (TIMER) S. 55, 57
- 28 Navigationstaste (NAVIGATION) S. 64
- 29  $\triangleleft \triangleright$ -Taste S. 19, 38
- 30 Eingabetaste (ENTER) S. 19
- 31 Rückkehrtaste (RETURN) S. 34, 54
- 32 Vorsprungtaste (SKIP) S. 30, 38  
Taste Weiter (NEXT) S. 34
- 33 Vorspultaste (SKIP) S. 31, 38  
Taste Zeitlupe vorwärts (SLOW +) S. 31
- 34 Wiedergabetaste (PLAY) S. 29  
Auswahlstaste (SELECT)
- 35 Pausetaste (PAUSE) S. 29, 38
- 36 Stopptaste (STOP) S. 29, 38, 51, 78  
Löschtaste (CLEAR) S. 31, 39, 46, 54
- 37 Taste für Skip-Suchlauf (SKIP) S. 31, 38
- 38 Taste Öffnen/Schließen (OPEN/CLOSE) S. 9
- 39 Direktwiedergabetaste (RECALL) S. 38, 39
- 40 Wiedergabe-Einstellungstaste (ON SCREEN) S. 40
- 41 Taste Zeilenfolge-Abtastmodus (PROGRESSIVE SCAN) S. 108
- 42 Kamerawinkel-Taste (ANGLE) S. 33

## Handhabung der Fernbedienung

Mit der Fernbedienung können nicht nur die meisten Funktionen des Gerätes fernbedient werden, sondern sie kann auch zur Steuerung der grundlegenden Funktionen von TV-Geräten und Satelliten-Tunern von JVC und anderen Fabriken verwendet werden. (S. 85, "Fernbedienung")

- Richten Sie den Fernbedienungsgeber auf den Infrarot-Sensor an der Frontplatte des Gerätes.
- Die maximale Reichweite der Fernbedienung beträgt ca. 8 m.

## HINWEISE:

- Legen Sie die Batterien unter Bezugnahme auf die Markierungen im Batteriefach polaritätsgerecht ein.
- Falls die Fernbedienung einmal nicht einwandfrei arbeitet, entfernen Sie die Batterien aus dem Batteriefach, warten Sie ca. 5 Minuten und legen die Batterien dann erneut ein. Anschließend versuchen Sie erneut, das Gerät zu bedienen.

# Grundsätzliche Anschlüsse

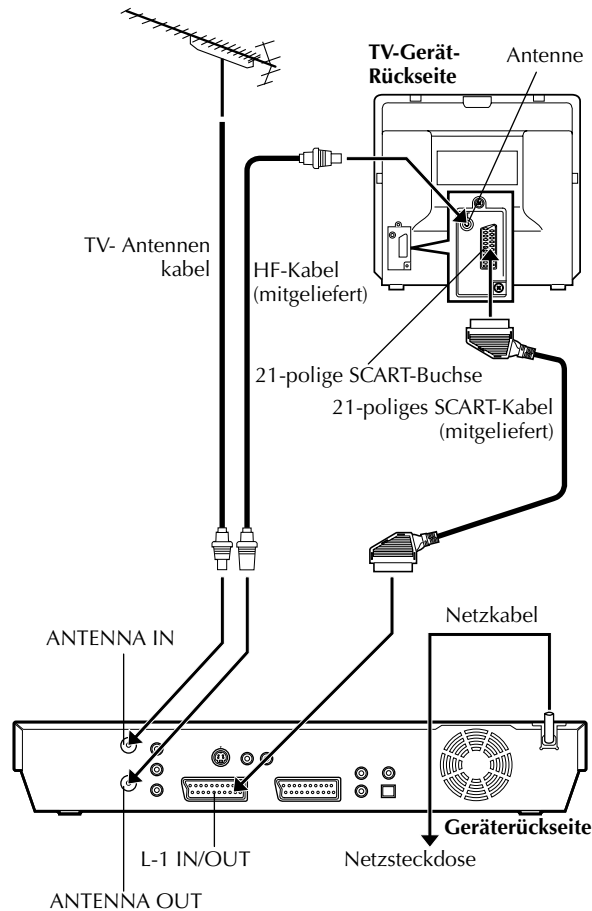

**ACHTUNG:**

Ihr TV-Gerät muss eine 21-pol. SCART-Buchse (AV-Eingang) zum Anschließen des Gerätes aufweisen.

Bitte beachten Sie die folgenden Angaben zur Herstellung der Anschlüsse sorgfältig.

IHR GERÄT IST ERST DANN VOLLSTÄNDIG EINSATZBEREIT, NACHDEM ALLE ANSCHLÜSSE EINWANDFREI HERGESTELLT WORDEN SIND.

**1 Überprüfen Sie den Inhalt des Verpackungskartons.**

Bitte überzeugen Sie sich, dass alle im Abschnitt "TECHNISCHE DATEN" auf Seite 114 aufgelisteten Zubehörteile im Lieferumfang enthalten sind.

**2 Stellen Sie das Gerät auf.**

Stellen Sie das Gerät auf einer stabilen, ebenen Unterlage auf.

**3 Gerät an ein TV-Gerät anschließen.**

- 1 Trennen Sie das TV-Antennenkabel vom TV-Gerät.
- 2 Schließen Sie das TV-Antennenkabel an die rückseitige Buchse ANTENNA IN des Gerätes an.
- 3 Verbinden Sie die rückseitige Buchse ANTENNA OUT des Gerätes über das mitgelieferte HF-Kabel mit der Antennenbuchse des TV-Gerätes.
- 4 Verbinden Sie die rückseitige Buchse L-1 IN/OUT des Gerätes über das mitgelieferte 21-polige SCART-Kabel mit der 21-poligen SCART-Buchse des TV-Gerätes.
  - Die Buchse L-1 IN/OUT kann als Eingang und Ausgang sowohl für ein FBAS-Signal (herkömmliches Farbsignal) als auch für ein Y/C- oder RGB-Signal verwendet werden.
  - Wählen Sie für "L-1 AUSGANG" eine der folgenden Optionen (S. 82):

Die SCART-Buchse Ihres TV-Geräts ist geeignet für:	Einstellung für "L-1 AUSGANG":
Y/C-Signal (getrennte Luminanz-(Helligkeits-) und Chrominanz-(Farb-)signale)	"SCART S-VIDEO"
RGB-Signal	"SCART RGB"

- Je nach Ausführung der SCART-Buchse an Ihrem TV-Gerät muss Ihr TV-Gerät auf VIDEO (oder AV), Y/C oder RGB geschaltet werden.
- Angaben zur Betriebsumschaltung an Ihrem TV-Gerät entnehmen Sie bitte der entsprechenden Bedienungsanleitung.

**4 Schließen Sie das Gerät an das Stromnetz an.**

Schließen Sie das Netzkabel des Gerätes an eine Netzsteckdose an.

- Bei einem Anschluss des Stromkabel-Netzsteckers an einen Netzanschluss blinkt "LOADING" auf dem Displayfeld, und das Gerät schaltet sich nach ca. 50 Sekunden ein. Hierbei handelt es sich nicht um einen Defekt.

Fahren Sie nach dem Anschließen des Gerätes mit "Automatische Grundeinstellung" auf Seite 19 fort.

# S-VIDEO-Anschluss

## ■ Anschließen an die S-VIDEO- und AUDIO-Eingangsbuchsen des TV-Geräts

### 1 Schließen Sie das Gerät an Ihr TV-Gerät an.

- 1 Verbinden Sie Antenne, Gerät und TV entsprechend den Angaben unter "Grundsätzliche Anschlüsse". (☞ S. 16)
- 2 Verbinden Sie die Buchse S-VIDEO OUT des Gerätes mit der S-VIDEO-Eingangsbuchse des TV-Gerätes.
- 3 Verbinden Sie die Buchsen AUDIO OUT des Gerätes mit den AUDIO-Eingangsbuchsen des TV-Gerätes.

### 2 Schließen Sie das Gerät an das Stromnetz an.

Schließen Sie das Netzkabel des Gerätes an eine Netzsteckdose an.

#### HINWEISE:

- Mit dieser Einstellung erhalten Sie sich ein hochwertiges Super VHS-Bild.
- Wenn der S-VIDEO-Anschluss hergestellt ist, steht die Senderübernahme-Funktion nicht zur Verfügung. (☞ S. 21)
- Wenn Ihr TV-Gerät keinen Stereoton liefert, können Sie trotzdem eine stereophone Wiedergabe erzielen, indem Sie einen HiFi-Verstärker an die Buchsen AUDIO OUT des Gerätes anschließen.
- Angaben zum Umschalten des Videoeingangsmodus an Ihrem TV-Gerät entnehmen Sie bitte der entsprechenden Bedienungsanleitung.

Nach beendetem Anschluss lösen Sie die "Automatische Grundeinstellung" wie auf Seite 19 beschrieben aus.

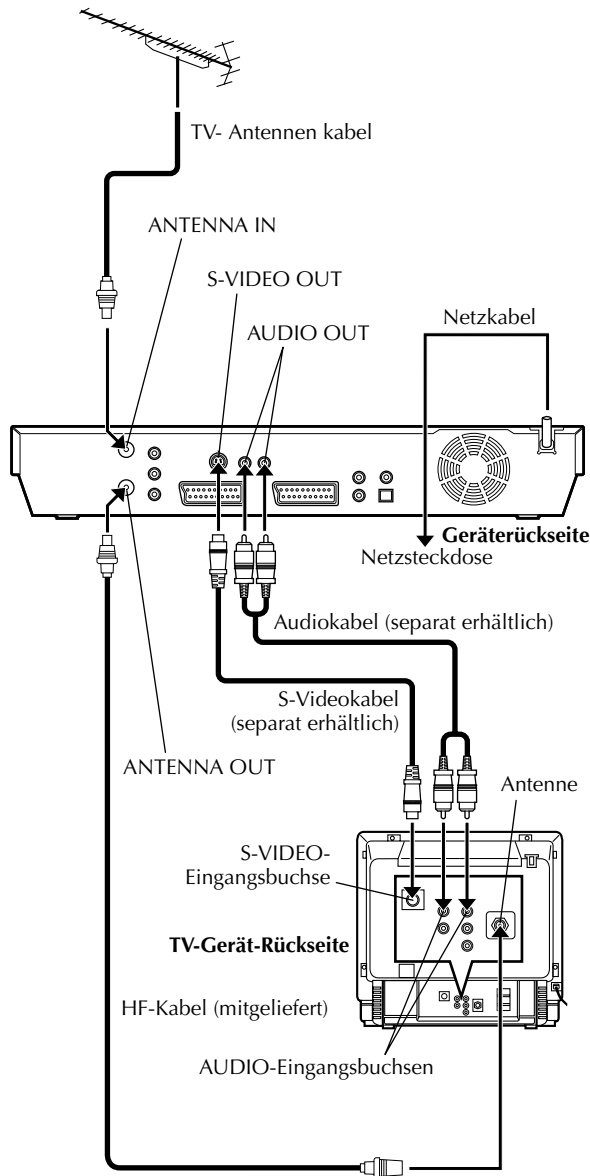

# Komponentenvideo-Anschluss

Der Komponentenvideo-Anschluss ermöglicht den Empfang qualitativ hochwertiger Komponentenvideobilder.

## ■ Anschluss an die Komponentenvideo-Eingangsbuchsen des TV-Gerätes:

### 1 Schließen Sie das Gerät an Ihr TV-Gerät an.

- 1 Befolgen Sie die Anweisungen 1 – 3 von Schritt 3 unter "Grundsätzliche Anschlüsse" (S. 16).
- 2 Stellen Sie eine Verbindung zwischen den COMPONENT VIDEO OUT-Buchsen des Gerätes und den Komponentenvideo-Eingangsbuchsen des TV-Gerätes her.
- 3 Verbinden Sie die Buchsen AUDIO OUT des Gerätes mit den AUDIO-Eingangsbuchsen des TV-Gerätes.

### 2 Schließen Sie das Gerät an das Stromnetz an.

Schließen Sie das Netzkabel des Gerätes an eine Netzsteckdose an.

#### HINWEISE:

- Wenn Ihr TV-Gerät keinen Stereoton liefert, können Sie trotzdem eine stereophone Wiedergabe erzielen, indem Sie einen HiFi-Verstärker an die Buchsen AUDIO OUT des Gerätes anschließen.
- Angaben zum Umschalten des Videoeingangsmodus an Ihrem TV-Gerät entnehmen Sie bitte der entsprechenden Bedienungsanleitung.

Nach beendetem Anschluss lösen Sie die "Automatische Grundeinstellung" wie auf Seite 19 beschrieben aus.

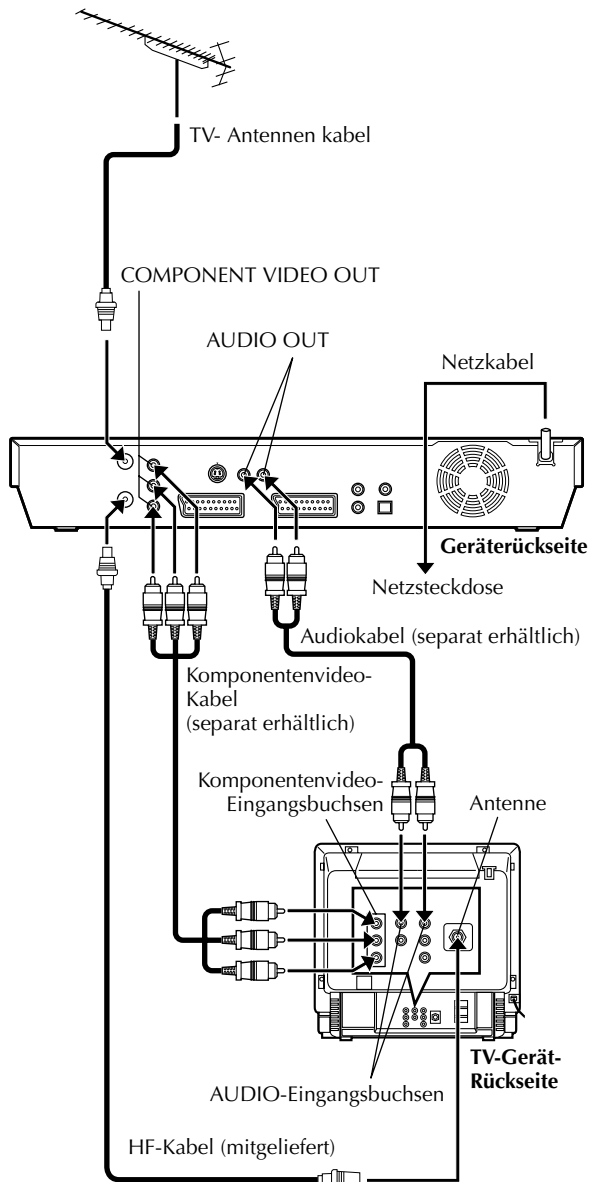

ANFANGSEINSTELLUNGEN

DE 19

# Automatische Grundeinstellung

## Automatische Senderprogrammierung/ Automatische Uhrzeiteinstellung/ Automatische Leitzahlzuweisung

Wenn Sie das Gerät nach Anschluss des Netzkabels an eine Netzsteckdose erstmalig mit der Taste  $\phi/1$  am Gerät (oder DVD  $\phi/1$  mit der Fernbedienung) einschalten, brauchen Sie nur den Ländercode\* einzugeben. Danach führt die automatische Grundeinstellung die Senderprogrammierung, Uhrzeiteinstellung\*\* und Leitzahlzuweisung automatisch aus.

\* In Belgien (BELGIUM) und in der Schweiz (SUISSE) müssen Sie zusätzlich die gewünschte Sprache wählen.

\*\* In Ungarn (MAGYARORSZAG), der Tschechischen Republik (ČESKÁ REPUBLIKA), Polen (POLSKA) oder anderen Ländern Osteuropas (OTHER EASTERN) müssen Sie die Uhrzeit manuell einstellen.

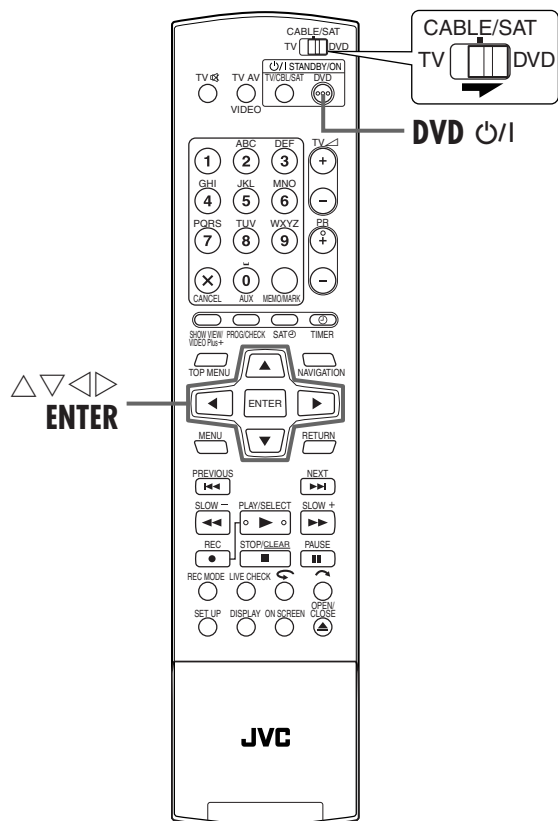
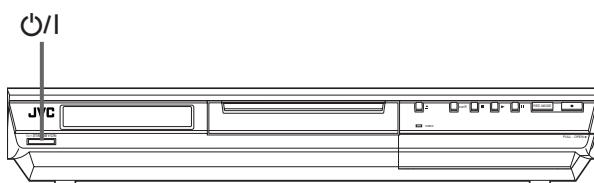

### Überprüfen Sie zunächst die folgenden Punkte:

- Das TV-Antennenkabel muss an dem Gerät angeschlossen sein.
- Das Netzkabel des Geräts muss an einer Netzsteckdose angeschlossen sein.
- Schalten Sie das TV-Gerät ein und wählen Sie den AV-Modus.
- Schieben Sie den Schalter TV/CABLE/SAT/DVD auf DVD.

## 1 Schalten Sie das Gerät ein.

### Bedienung am Gerät

Drücken Sie die Taste  $\phi/1$  am Gerät.

### Auf der Fernbedienung

Drücken Sie die Taste **DVD**  $\phi/1$  auf der Fernbedienung.

- Danach erscheint die On-Screen-Anzeige für die länderspezifische Einstellung.

## 2 Wählen Sie Ihr Land an.

Bewegen Sie den Pfeil durch Drücken von  $\triangle \nabla \leftarrow \rightarrow$  zum gewünschten Ländernamen.

Im Beispiel wurde DEUTSCHLAND ausgewählt.

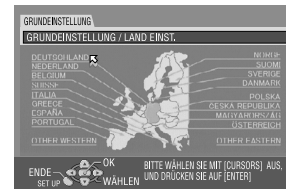

## HINWEISE:

- Wenn Sie BELGIUM oder SUISSE ausgewählt haben, fahren Sie mit Schritt 3 fort.
- Wenn Sie MAGYARORSZÁG, ČESKÁ REPUBLIKA, POLSKA oder OTHER EASTERN gewählt haben, drücken Sie die Taste **ENTER**. Das Uhreinstell-Menü erscheint. Stellen Sie die Uhrzeit manuell ein (S. 104, "Uhrzeiteinstellung") und fahren Sie dann mit Schritt 4 fort.
- Wenn Sie ein anderes Land ausgewählt haben, fahren Sie mit Schritt 4 fort.

## 3 Wählen Sie die Sprache.

1 Drücken Sie die Taste **ENTER**.

- Danach erscheint die On-Screen-Sprachewahlanzeige.

2 Bewegen Sie den Pfeil durch Drücken von  $\triangle \nabla \leftarrow \rightarrow$  zur gewünschten Sprache.

Im Beispiel wurde DEUTSCH ausgewählt.



## 4 Lösen Sie die automatische Grundeinstellung aus.

- 1 Drücken Sie die Taste **ENTER**.
  - Auf dem TV-Bildschirm wird die **AUTO EINSTELLUNG/T-V LINK**-Anzeige eingeblendet.
- 2 Drücken Sie die Taste  $\Delta \nabla$ , um den Pfeil auf **“AUTO EINSTELLUNG”** zu setzen, und drücken Sie dann auf **ENTER**.

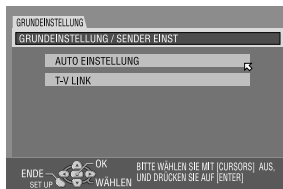

Auf dem Displayfeld erscheint die blinkende Anzeige **“AUTO”**. Betätigen Sie **AUF KEINEN FALL** irgendeine Taste am Gerät oder an der Fernbedienung, bis auf dem Displayfeld **“-- --”** angezeigt wird wie auf Seite 22 abgebildet.

- Der Bildschirm **AUTO EINSTELLUNG** wird eingeblendet.

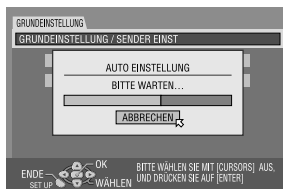

- Wenn Sie das Gerät mit einem vollständig verdrahteten 21-poligen SCART-Kabel an einem TV-Gerät mit T-V Link-Funktion anschließen (S. 16) und dieses TV-Gerät eingeschaltet ist, führt das Gerät automatisch die Senderübernahme durch (S. 21), selbst wenn Sie **“AUTO EINSTELLUNG”** für die automatische Grundeinstellung wählen.

### ACHTUNG:

Auch wenn die Gangreserve des Geräts nach Ausführung der automatischen Grundeinstellung abgelaufen ist, bleiben alle gespeicherten Sender und ihre Leitzahlen in dem Gerät gespeichert, so dass die automatische Grundeinstellung nicht erneut ausgeführt wird. Die automatische Uhrzeiteinstellung erfolgt nur bei eingeschaltetem Gerät. Nach einem Umzug führen Sie ggf. die erforderlichen Einstellungen erneut aus.

- Senderprogrammierung (S. 98)
- Uhrzeiteinstellung (S. 104)

Wenn in Ihrer Empfangslage ein neuer Sender den Betrieb aufnimmt, führen Sie die Senderprogrammierung aus. (S. 98, “Senderprogrammierung”)

### HINWEISE:

- Wenn in Ihrem Empfangsbereich keiner der empfangenen Sender PDC-Signale ausstrahlt, ist das Gerät nicht in der Lage, die automatische Uhrzeiteinstellung und Leitzahlzuweisung auszuführen.
- Die automatische Grundeinstellung wird bei einer Unterbrechung der Spannungsversorgung oder nach dem Drücken der Taste  $\psi / \text{I}$  oder **SET UP** abgebrochen. In einem solchen Fall schalten Sie das Gerät aus und beginnen das Verfahren erneut ab Schritt 1.
- Je nach Empfangsbedingungen arbeitet die automatische Uhrzeiteinstellung u.U. nicht einwandfrei.
- Wenn das Bild nicht von Ton begleitet wird oder der Ton auf bestimmten Sendekanälen, die mit Hilfe der automatischen Grundeinstellung eingespeichert wurden, unnatürlich klingt, wurde u.U. ein falsches TV-System für die betreffenden Sendekanäle eingestellt. Wählen Sie das korrekte TV-System. (S. 101, “INFORMATION”)

Fahren Sie mit **“Einstellen des Monitors”** auf Seite 23 fort, wenn **“Automatische Grundeinstellung”** abgeschlossen ist.



# Senderübernahme

## Automatische Senderprogrammierung durch Übernahme vom TV-Gerät / Automatische Uhrzeiteinstellung / Automatische Leitzahlzuweisung

### ACHTUNG:

Diese Funktion steht nur zur Verfügung, wenn das Gerät an ein mit T-V Link usw.\* kompatibles TV-Gerät angeschlossen ist. Achten Sie darauf, ein vollständig verdrahtetes 21-poliges SCART-Kabel für den Anschluss zwischen Gerät und TV-Gerät zu verwenden.

\* Kompatibel mit TV-Geräten, die bei Anschluss über ein vollständig verdrahtetes 21-poliges SCART-Kabel eine der Funktionen T-V Link, EasyLink, Megalogic, SMARTLINK, Q-Link oder DATA LOGIC bieten. Der Grad der Kompatibilität und verfügbare Funktionen können je nach TV-Gerät verschieden sein.

das Gerät aus und führen das Verfahren dann erneut von Anfang an aus.

- Je nach Empfangsbedingungen arbeitet die automatische Uhrzeiteinstellung u.U. nicht einwandfrei.
- Bei diesem Gerät stehen die folgenden Zeichen für Sendernamen (NAME) zur Verfügung: A-Z, 0-9, -, \*, + und \_ (Leerzeichen). Nach der Senderübernahme weichen Sendernamen u.U. von den am TV-Gerät angezeigten Sendernamen ab. (S. 102, "Sendereinstellung (B)")

Falls Sie das Gerät mit einem 21-poligen SCART-Kabel (S. 16) an Ihr Fernsehgerät angeschlossen haben, führt das Gerät in Schritt 2 auf Seite 20 automatisch die Senderübernahme anstatt der automatischen Grundeinstellung aus. Nach beendeter Senderübernahme werden Uhrzeit und Leitzahlen automatisch eingestellt.

- Schieben Sie den Schalter **TV/CABLE/SAT/DVD** auf **DVD**.
- Führen Sie die Schritte 1 bis 3 unter "Automatische Grundeinstellung" (S. 19) aus, bevor Sie fortfahren.

### 1 Lösen Sie die Senderübernahme vom TV-Gerät aus.

1 Drücken Sie die Taste **ENTER**.

- Auf dem TV-Bildschirm wird die **AUTO EINSTELLUNG/T-V LINK**-Anzeige eingeblendet.

2 Bewegen Sie den Pfeil mit der Taste  $\Delta/\nabla$  zu "T-V LINK" und drücken Sie dann auf **ENTER**.

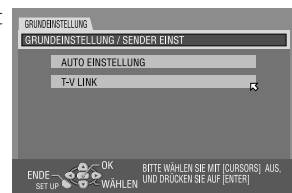

Der auf dem Displayfeld angezeigte Programmplatz erhöht sich von "PR 1" der Reihe nach. Betätigen Sie **AUF KEINEN FALL** irgendeine Taste am Gerät oder an der Fernbedienung, während diese Anzeige blinkt. Warten Sie, bis das Displayfeld wie auf Seite 22 gezeigt auf die Anzeige der Uhrzeit, "PR 1" oder "- :-: -" wechselt.

- Der Bildschirm **T-V LINK** wird eingeblendet. Wenn die Senderübernahme beendet ist, erscheint die Meldung "VOLLSTÄNDIG" ca. 5 Sekunden lang auf dem Bildschirm, danach kehrt die Normalanzeige zurück.
- Wenn Sie während der Senderübernahme irgendeine Taste an dem Gerät oder auf der Fernbedienung drücken, wird der Übernahmevergong abgebrochen.

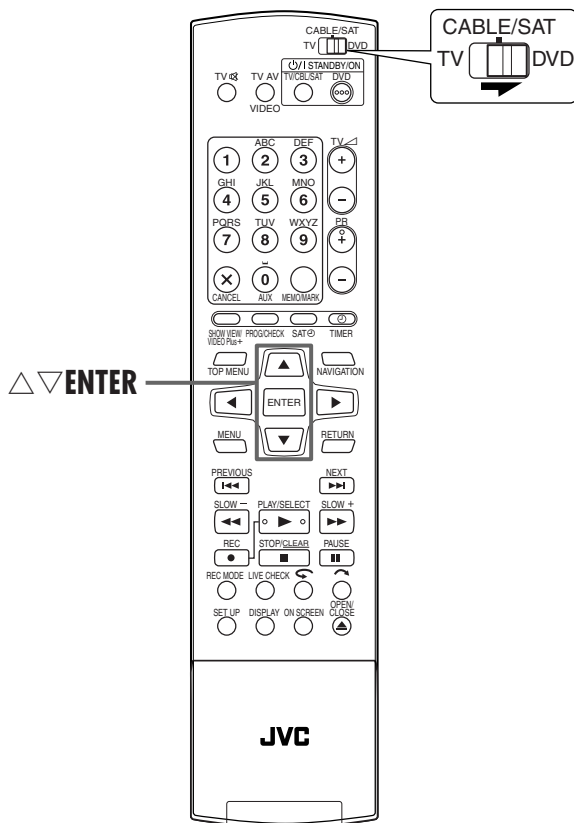
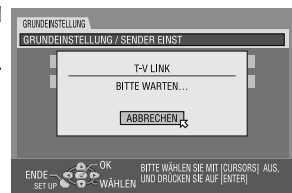

### HINWEISE:

- Weitere Einzelheiten hierzu finden Sie in der Bedienungsanleitung Ihres TV-Gerätes.
- Wenn in Ihrem Empfangsbereich keiner der empfangenen Sender PDC-Signale ausstrahlt, ist das Gerät nicht in der Lage, die automatische Uhrzeiteinstellung und Leitzahlzuweisung auszuführen.
- Die Senderübernahme vom TV-Gerät oder die automatische Grundeinstellung wird bei einer Unterbrechung der Spannungsversorgung oder nach dem Drücken der Taste  $\phi/1$  oder **SET UP** abgebrochen. In einem solchen Fall schalten Sie

Fahren Sie mit "Einstellen des Monitors" auf Seite 23 fort, wenn "Senderübernahme" abgeschlossen ist.

## Der jeweilige Einstellstatus der automatischen Grundeinstellung/ Senderübernahme vom TV-Gerät wird am Displayfeld wie folgt bestätigt:

A PR 1 20:00

**Wurden Senderprogrammierung und Uhrzeiteinstellung einwandfrei ausgeführt, erscheint die korrekte Uhrzeitanzeige.**

Schalten Sie das TV-Gerät ein und wählen Sie den AV-Modus. Überprüfen Sie anschließend mit der/den PR +/-Taste(n) alle Programmplätze.

- Wurden auch die Sendernamen im Gerät abgespeichert (ID – S. 103), erscheint die Senderkennung ca. 5 Sekunden lang rechts oben auf dem TV-Bildschirm, sobald das Gerät auf einen anderen Sender umgeschaltet wird.
- Hinweise zur manuellen Senderspeicherung, Programmplatzauslassung, Programmplatzumbelegung und Eingabe sowie Änderung von Sendernamen finden Sie auf Seiten 99 – 103.

B PR 1 - - - -

**Wurde nur die Senderprogrammierung, jedoch nicht die Uhrzeiteinstellung einwandfrei ausgeführt, erscheint die Anzeige "PR 1" (Programmplatz).**

**ODER**

**Wurden weder Senderprogrammierung noch Uhrzeiteinstellung einwandfrei ausgeführt, erscheint die Anzeige "- :- -".**

1 Schalten Sie das TV-Gerät ein und wählen Sie den AV-Modus. Überprüfen Sie anschließend mit der/den PR +/-Taste(n) alle Programmplätze.

- Wurden auch die Sendernamen im Gerät abgespeichert (ID – S. 103), erscheint die Senderkennung ca. 5 Sekunden lang rechts oben auf dem TV-Bildschirm, sobald das Gerät auf einen anderen Sender umgeschaltet wird.
- Hinweise zur manuellen Senderspeicherung, Programmplatzauslassung, Programmplatzumbelegung und Eingabe sowie Änderung von Sendernamen finden Sie auf Seiten 99 – 103.

2 Befolgen Sie die Schritte unter "Uhrzeiteinstellung" auf Seite 104.

### HINWEIS:

Schalten Sie das Gerät einmal aus und wieder ein, nachdem Sie sich vergewissert haben, dass alle Kabel korrekt angeschlossen worden sind.

Die Anzeige für die Ländereinstellung erscheint auf dem Bildschirm. Lösen Sie die auf Seite 19 beschriebene "Automatische Grundeinstellung" bzw. die auf Seite 21 beschriebene "Senderübernahme" erneut aus.

### WICHTIG:

- Sie können die abgespeicherten Leitzahlen überprüfen, wenn Sie eine SHOWVIEW-Programmierung ausführen. (S. 54)
- In Abhängigkeit von den Empfangsbedingungen kann es vorkommen, dass die Sendernamen nicht einwandfrei abgespeichert werden und die automatische Leitzahlzuweisung nicht korrekt ausgeführt wird. Falls die Leitzahlen nicht oder fehlerhaft abgespeichert wurden, wird nach einer SHOWVIEW-Timer-Programmierung das falsche Programm aufgenommen. Überprüfen Sie daher grundsätzlich die Programmplatznummer, wenn Sie eine SHOWVIEW-Timer-Programmierung ausführen. (S. 54, "SHOWVIEW"-Timer-Programmierung)
- Bei der Senderprogrammierung speichert das Gerät ggf. auch Sender mit eingeschränkter Empfangsqualität ab. Sie können solche Sender auf Wunsch löschen. (S. 100, "Senderlöschung")

### INFORMATION

#### Wahl der On-Screen-Anzeigesprache

Bei der automatischen Grundeinstellung wird auch entsprechend der von Ihnen in Schritt 2 auf Seite 19 getroffenen Länderwahl die On-Screen-Sprache automatisch wie unten gezeigt festgelegt (außer bei Wahl von BELGIUM oder SUISSE).

SUOMI	→ SUOMI	DANMARK	→ DANSK	NEDERLAND	→ NEDERLANDS
PORTUGAL	→ ENGLISH	ÖSTERREICH	→ DEUTSCH	GREECE	→ ENGLISH
DEUTSCHLAND	→ DEUTSCH	ČESKÁ REPUBLIKA	→ ENGLISH	OTHER WESTERN	→ ENGLISH
POLSKA	→ ENGLISH	ITALIA	→ ITALIANO	OTHER EASTERN	→ ENGLISH
NORGE	→ NORSK	MAGYARORSZÁG	→ ENGLISH		
SVERIGE	→ SVENSKA	ESPAÑA	→ CASTELLANO		

Um die On-Screen-Anzeigesprache manuell zu ändern, gehen Sie wie unter "Einstellen der On-Screen-Sprache" auf Seite 24 beschrieben vor.

#### Just Clock-Zeitkorrektur

Ihr Gerät verfügt über die Just Clock-Funktion, mit der die eingebaute Uhr in regelmäßigen Abständen anhand der empfangenen programmbegleitenden PDC-Datensignale automatisch justiert wird. Wenn Sie diese Funktion nutzen möchten, wählen Sie einfach die Einstellung "EIN". (S. 104, "Just Clock-Zeitkorrektur")

# Einstellen des Monitors

Sie können einen Monitortyp dem TV-Gerät entsprechend auswählen, das Sie für die Wiedergabe von DVD VIDEO-Discs mit Aufnahmen für Breitbild-TV-Geräte verwenden.

- Schalten Sie das Gerät ein.
- Schalten Sie das TV-Gerät ein und wählen Sie den AV-Modus.
- Schieben Sie den Schalter **TV/CABLE/SAT/DVD** auf **DVD**.

## 1 Rufen Sie das Hauptmenü auf.

Drücken Sie die Taste **SET UP**.

## 2 Rufen Sie das "VIDEO EIN/AUS"-Menü auf.

- 1 Drücken Sie die Taste  $\triangle/\triangleright$ , um den Pfeil auf "FUNKTIONSEINST" zu setzen, und drücken Sie dann auf **ENTER**.
- 2 Drücken Sie die Taste  $\triangle/\triangleright$ , um den Pfeil auf "VIDEO EIN/AUS" zu setzen, und drücken Sie dann auf **ENTER**.



## 3 Wählen Sie die gewünschte Option.

- 1 Wählen Sie mit der Taste  $\triangle/\nabla$  die Option "MONITOR-TYP" aus und drücken Sie dann auf **ENTER**.
- 2 Wählen Sie mit  $\triangle/\nabla$  die gewünschte Option und drücken Sie dann auf **ENTER**.

## 4 Schließen Sie den Einstellungsvorgang ab.

Drücken Sie die Taste **SET UP**.

(Die Werkseinstellungen sind in der untenstehenden Tabelle **fettgedruckt**.)

### ■ MONITOR-TYP

#### 4:3 LB (Konvertierung Letter Box):

Wählen Sie diese Einstellung, wenn das Bildseitenverhältnis Ihres TV-Gerätes 4:3 beträgt (herkömmliches Fernsehgerät). Bei der Wiedergabe im Breitbildformat werden am oberen und unteren Bildrand schwarze Balken eingefügt.

#### 4:3 PS (Pan&Scan):

Wählen Sie diese Einstellung, wenn das Bildseitenverhältnis Ihres TV-Gerätes 4:3 beträgt (herkömmliches Fernsehgerät). Bei der Wiedergabe im Breitbildformat werden keine schwarzen Balken eingefügt, die rechte und die linke Seite werden jedoch abgeschnitten.

#### 16:9 AUTO (Konvertierung Breitbildformat):

Wählen Sie diese Einstellung, wenn das Bildseitenverhältnis Ihres TV-Gerätes 16:9 beträgt (Breitbildfernseher).

#### 16:9 FIX (Konvertierung Breitbildformat):

Wählen Sie diese Einstellung, wenn das Bildseitenverhältnis Ihres TV-Gerätes 16:9 beträgt (Breitbildfernseher). Bei der Wiedergabe von Bildern mit einem Bildseitenverhältnis von 4:3 korrigiert das Gerät automatisch die Bildschirmbreite des Ausgangssignals.

### Panscan-/Letterbox-Format

Im Allgemeinen werden DVD VIDEO-Discs für Breitbild-TV-Geräte mit einem Bildseitenverhältnis von 16:9 produziert. Bilddaten mit diesem Bildseitenverhältnis passen nicht auf TV-Geräte mit dem Bildseitenverhältnis 4:3. Für die Bildanzeige gibt es die zwei Formattypen "Pan&Scan" (PS) und "Letter Box" (LB).

#### Pan&Scan

Rechter und linker Bildrand sind abgeschnitten. Das Bild füllt den Bildschirm aus.

- Das Bild wird abhängig vom Disc-Typ im "4:3 LB"-Modus angezeigt, selbst wenn der "4:3 PS"-Modus ausgewählt ist.



#### Letter Box

Oben und unten im Bild sind schwarze Streifen zu sehen. Das Bild selbst hat ein Bildseitenverhältnis von 16:9.



24 DE

ANFANGSEINSTELLUNGEN (Forts.)

# Sprachenwahl

- Schalten Sie das Gerät ein.
- Schalten Sie das TV-Gerät ein und wählen Sie den AV-Modus.
- Schieben Sie den Schalter TV/CABLE/SAT/DVD auf DVD.

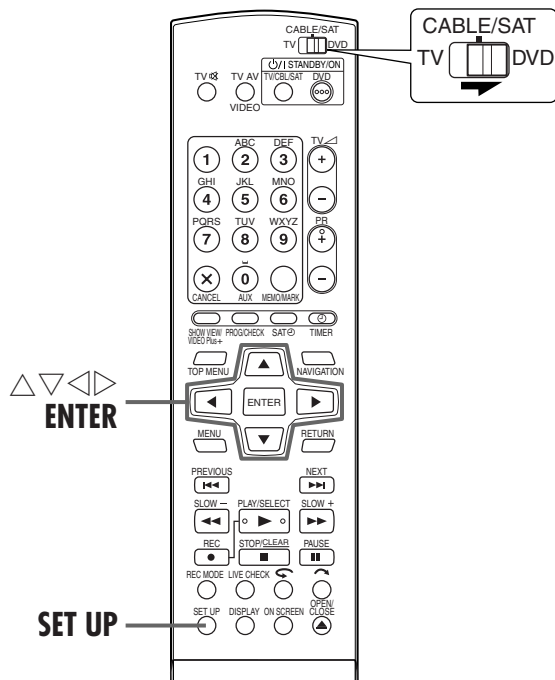

## Einstellen der On-Screen-Sprache

Dieses Gerät bietet On-Screen-Anzeigen in 10 Sprachen. Die On-Screen-Anzeigesprache wird zwar bei der automatischen Grundeinstellung automatisch gewählt (S. 22), doch können Sie diese Einstellung bei Bedarf manuell ändern.

### 1 Rufen Sie das Hauptmenü auf.

Drücken Sie die Taste **SET UP**.

### 2 Rufen Sie das "DISPLAY EINST"-Menü auf.

- 1 Drücken Sie die Taste  $\triangleleft \triangleright$ , um den Pfeil auf "FUNKTIONSEINST" zu setzen, und drücken Sie dann auf **ENTER**.
- 2 Drücken Sie die Taste  $\triangleleft \triangleright$ , um den Pfeil auf "DISPLAY EINST" zu setzen, und drücken Sie dann auf **ENTER**.

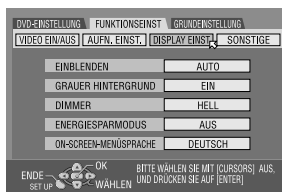

### 3 Wählen Sie die gewünschte Sprache.

- 1 Drücken Sie die Taste  $\triangle \nabla$ , um den Pfeil auf "ON-SCREEN-MENÜSPRACHE" zu setzen, und drücken Sie dann auf **ENTER**.
- 2 Wählen Sie mit  $\triangle \nabla$  die gewünschte Sprache aus und drücken Sie dann auf **ENTER**.

### 4 Schließen Sie den Einstellungsvorgang ab.

Drücken Sie die Taste **SET UP**.

## Einstellen der Menü-/Audio-/Untertitelsprache

Auf manchen DVDs ist die DVD-Menüanzeige sowie die Audio- und die Untertitelsprache in mehreren Sprachen vorhanden. Bei solchen Discs kann die gewünschte Standardsprache frei gewählt werden.

- Das Verfahren zeigt als Beispiel, wie "MENÜSPRACHE" eingestellt wird.

### 1 Rufen Sie das Hauptmenü auf.

Drücken Sie die Taste **SET UP**.

### 2 Rufen Sie das "SPRACH-EINST"-Menü auf.

- 1 Drücken Sie die Taste  $\triangleleft \triangleright$ , um den Pfeil auf "DVD-EINSTELLUNG" zu setzen, und drücken Sie dann auf **ENTER**.
- 2 Drücken Sie die Taste  $\triangleleft \triangleright$ , um den Pfeil auf "SPRACH-EINST" zu setzen, und drücken Sie dann auf **ENTER**.



### 3 Wählen Sie die gewünschte Sprache.

- 1 Drücken Sie die Taste  $\triangle \nabla$ , um den Pfeil auf "MENÜSPRACHE" zu setzen, und drücken Sie dann auf **ENTER**.
- Siehe "Sprachencodierliste" (S. 25).
- 2 Wählen Sie mit  $\triangle \nabla$  die gewünschte Sprache aus und drücken Sie dann auf **ENTER**.

### 4 Schließen Sie den Einstellungsvorgang ab.

Drücken Sie die Taste **SET UP**.

## HINWEIS:

Wenn die ausgewählte Sprache auf der Disc nicht verfügbar ist, wird die Standard-Menüsprache der Disc wiedergegeben.

## Sprachencodeliste

AA	Afar
AB	Abchasisch
AF	Afrikaans
AM	Amharisch
AR	Arabisch
AS	Assamesisch
AY	Aymara
AZ	Aserbaidtschanisch
BA	Baschkirisch
BE	Belorussisch
BG	Bulgarisch
BH	Biharisch
BI	Bislamisch
BN	Bengalisch
BO	Tibetanisch
BR	Bretonisch
CA	Katalanisch
CO	Korsisch
CS	Tschechisch
CY	Walisisch
DZ	Bhutani
EL	Griechisch
EO	Esperanto
ET	Estnisch
EU	Baskisch
FA	Persisch
FJ	Fiji
FO	Faröisch
FY	Frisisch
GA	Irisch
GD	Schottisches Gälisch
GL	Galizisch
GN	Guarani
GU	Gujaratisch
HA	Hausa
HI	Hindi
HR	Kroatisch
HU	Ungarisch
HY	Armenisch
IA	Interlingua
IE	Interlingue

IK	Inupiak
IN	Indonesisch
IS	Isländisch
IW	Hebräisch
JL	Yiddish
JW	Javanese
KA	Georgisch
KK	Kasachisch
KL	Grönländisch
KM	Kambodschanisch
KN	Kannada
KO	Koreanisch (KOR)
KS	Kaschmirisch
KU	Kurdisch
KY	Kirgisisch
LA	Lateinisch
LN	Lingalisch
LO	Laotisch
LT	Litauisch
LV	Lettisch
MG	Malagaisch
MI	Maorisch
MK	Mazedonisch
ML	Malajalam
MN	Mongolisch
MO	Moldavisch
MR	Marathi
MS	Malaysisch (MAY)
MT	Maltesisch
MY	Burmesisch
NA	Nauruisch
NE	Nepalisch
OC	Okzitanisch
OM	(Afan) Oromo
OR	Orija
PA	Pundjabisch
PL	Polnisch
PS	Paschtu
PT	Portugiesisch
QU	Quechua
RM	Rätoromanisch

RN	Kirundisch
RO	Rumänisch
RU	Russisch
RW	Kijarwanda
SA	Sanskrit
SD	Zinti
SG	Sango
SH	Serbokroatisch
SI	Singhalesisch
SK	Slowakisch
SL	Slowenisch
SM	Samoanisch
SN	Shonisch
SO	Somali
SQ	Albanisch
SR	Serbisch
SS	Swasiländisch
ST	Sesothisch
SU	Sudanesisch
SW	Suaheli
TA	Tamilisch
TE	Telugu
TG	Tadschikisch
TH	Thai
TI	Tigrinja
TK	Turkmenisch
TL	Tagalog
TN	Sezuan
TO	Tongaisch
TR	Türkisch
TS	Tsongaisch
TT	Tatarisch
TW	Twi
UK	Ukrainisch
UR	Urdu
UZ	Usbekisch
VI	Vietnamesisch
VO	Volapük
WO	Wolof
XH	Xhosa
YO	Joruba
ZU	Zulu

# Einstellung der Satelliten-Tuner-Steuerung

Das folgende Verfahren muss ausgeführt werden, um Satellitenkanäle über einen Satelliten-Tuner empfangen zu können. Etwa 20 Sekunden vor dem Aufnahmestart einer SHOWVIEW-Timer-Programmierung (☞ S. 54) oder manuellen Timer-Programmierung (☞ S. 56) wechselt das Gerät in den Eingangsmodus "L-2" und schaltet dann die Satellitenkanäle unter Verwendung der mitgelieferten Satelliten-Steuereinheit um.

## Aufstellung der Satelliten-Steuereinheit

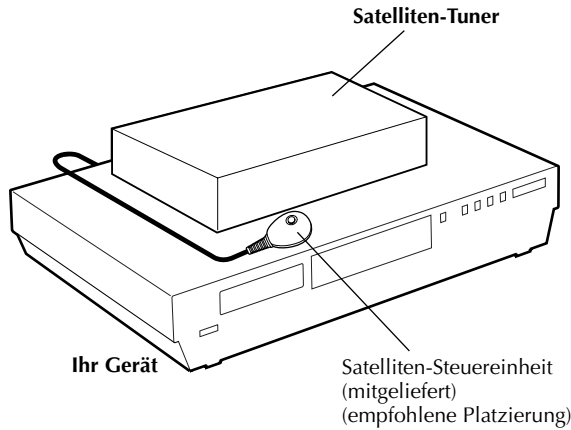

### 1 Satelliten-Steuereinheit aufstellen.

Platzieren Sie die Satelliten-Steuereinheit so, dass sich keine Hindernisse im Übertragungsweg zwischen dem Geber der Steuereinheit und dem Infrarot-Sensor am Satelliten-Tuner befinden.

### 2 Satelliten-Steuereinheit anbringen.

Verwenden Sie den Klebestreifen an der Rückseite der Satelliten-Steuereinheit, um diese auf ihrer Unterlage zu sichern.

### 3 Stellen Sie die Anschlüsse her.

Stellen Sie zwischen der Buchse L-2 IN/DECODER am Gerät und der 21-poligen SCART-Buchse am Satelliten-Tuner eine Verbindung her.

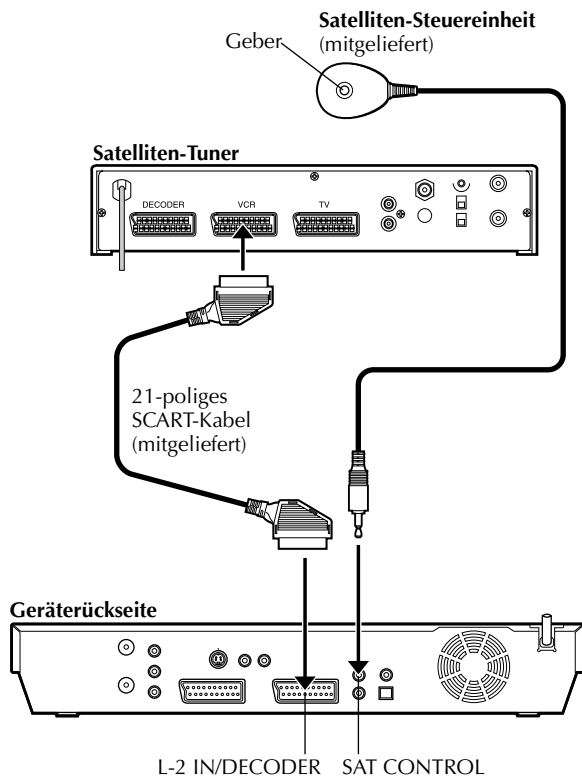

## HINWEIS:

Weitere Einzelheiten zum Anschluss finden Sie in der Bedienungsanleitung des Satelliten-Tuners.

### 4 Satelliten-Steuereinheit an das Gerät anschließen.

Verbinden Sie das Kabel der Satelliten-Steuereinheit mit der rückseitigen Buchse SAT CONTROL des Gerätes.



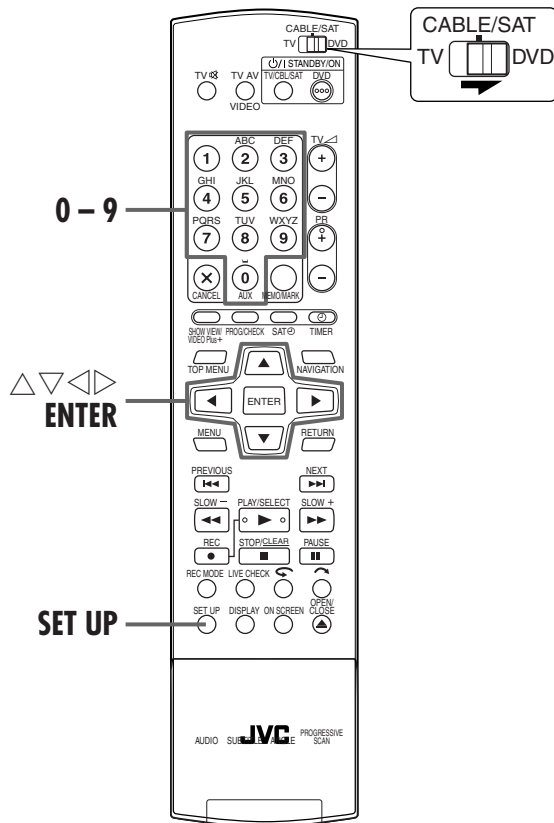

## Einstellen von Herstellercode und Programmplatz des Satelliten-Tuners

Nach Anschluss der Satelliten-Steuereinheit müssen Sie den Herstellercode und den Programmplatz des Satelliten-Tuners einstellen, da die Satelliten-Steuereinheit anderenfalls nicht einwandfrei arbeitet.

- Schalten Sie das Gerät ein.
- Schalten Sie das TV-Gerät ein und wählen Sie den AV-Modus.
- Schieben Sie den Schalter **TV/CABLE/SAT/DVD** auf **DVD**.

### 1 Satelliten-Tuner einschalten.

Schalten Sie den Netzschalter des Satelliten-Tuners ein.

### 2 Rufen Sie das Hauptmenü auf.

Drücken Sie die Taste **SET UP**.

### 3 Rufen Sie das "SAT/GUIDE PR"-Menü auf.

- 1 Drücken Sie die Taste  $\triangleleft \triangleright$ , um den Pfeil auf "GRUNDEINSTELLUNG" zu setzen, und drücken Sie dann auf **ENTER**.
- 2 Drücken Sie die Taste  $\triangleleft \triangleright$ , um den Pfeil auf "SAT/GUIDE PR" zu setzen, und drücken Sie dann auf **ENTER**.

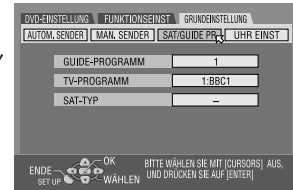

### 4 Herstellercode des Satelliten-Tuners auswählen.

- 1 Drücken Sie die Taste  $\triangle \nabla$ , um den Pfeil auf "SAT-TYP" zu setzen, und drücken Sie dann auf **ENTER**.
  - 2 Wählen Sie mit  $\triangle \nabla$  den Herstellercode gemäß der Liste auf Seite 28 aus und drücken Sie dann auf **ENTER**.
- Bei einer ungültigen Eingabe des Herstellercodes wird der Code im Eingabefeld rückgesetzt. Geben Sie dann den korrekten Code ein.
  - Der Herstellercode kann nicht eingegeben werden, während das Gerät auf Wiedergabe oder Aufnahme geschaltet ist.

### 5 Test-Programmplatz für den Satelliten-Tuner auswählen.

Geben Sie mit den entsprechenden **Zifferntasten** eine Programmplatznummer am Satelliten-Tuner ein und drücken Sie dann zweimal auf **ENTER**.

- Einstellbare Programmplatznummern sind 1 bis 999.
- Durch Drücken der Taste **ENTER** wird das Gerät in den Test-Modus umgeschaltet.

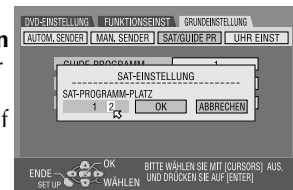

## 6 Testergebnis kontrollieren.

Wenn der Programmplatz des Satelliten-Tuners auf die in Schritt 5 eingestellte Nummer geändert wurde. Bewegen Sie den Pfeil mit der Taste < > zu "JA" und drücken Sie dann auf **ENTER**, um den Sat-Einstellmodus zu verlassen.



Wenn der Programmplatz des Satelliten-Tuners nicht korrekt geändert wurde.

Bewegen Sie den Pfeil mit der Taste < > zu "NEIN" und drücken Sie dann auf **ENTER**. Anschließend führen Sie das Verfahren ab 4 erneut aus.

FABRIKAT	HERSTELLERCODE
JVC	73
AMSTRAD	60, 61, 62, 63, 92
ASTON	97
CANAL SATELLITE	81
CANAL +	81
D-BOX	85
ECHOSTAR (VIA DIGITAL)	82
FINLUX	68
FORCE	89
GALAXIS	88
GRUNDIG	64, 65, 102
HIRSCHMANN	64, 78, 99
HUMAX	88
ITT NOKIA	68
JERROLD	75
KATHREIN	70, 71, 96
LUXOR	68
MASCOM	93
MASPRO	70
NOKIA	87, 94
PACE	65, 67, 74, 86, 92, 97
PANASONIC	74, 92
PHILIPS	66, 84, 101
RADIX	78
RFT	69
SABA	97
SAGEM	83, 90
SALORA	68
SAMSUNG	83
SIEMENS	64
SKYMASTER	69, 98
TECHNISAT	66, 100
THOMSON	97
TPS	83
TRIAX	91
WISI	64

### HINWEISE:

- Die Satelliten-Steuereinheit arbeitet u.U. nicht mit allen Satelliten-Tunermodellen.
- Bei bestimmten Satelliten-Tunern muss ein zweistelliger Programmplatz-Eingabemodus eingestellt werden.
- Wenn Ihr Satelliten-Tuner mehr als zwei Programmplatz-Eingabemodi besitzt, achten Sie darauf, den Modus "Alle Programmplätze" einzustellen. Einzelheiten hierzu finden Sie in der Bedienungsanleitung Ihres Satelliten-Tuners.
- Wenn der Programmplatz für den Satelliten-Tuner gewählt wird (☞ schritt 5), kann es zu einer gegenseitigen Beeinträchtigung der Fernbedienungssignale und den von der Satelliten-Steuereinheit abgegebenen Signale kommen. In einem solchen Fall bringen Sie die Fernbedienung so nah wie möglich an den Infrarot-Sensor des Gerätes.

# T-V Link-Funktionen

Wenn der Anschluss zwischen Gerät- und TV-Gerät über ein vollständig verdrahtetes 21-poliges SCART-Kabel hergestellt wird (☞ S. 16), stehen die folgenden Funktionen zur Verfügung. Zum Gebrauch dieser Funktionen muss das TV-Gerät jedoch mit T-V Link usw.\* kompatibel sein.

Weitere Einzelheiten hierzu finden Sie in der Bedienungsanleitung Ihres TV-Gerätes.

\* Kompatibel mit TV-Geräten, die bei Anschluss über ein vollständig verdrahtetes 21-poliges SCART-Kabel eine der Funktionen T-V Link, EasyLink, Megalogic, SMARTLINK, Q-Link oder DATA LOGIC bieten. Der Grad der Kompatibilität und verfügbare Funktionen können je nach TV-Gerät verschieden sein.

## Automatisches Einschalten des TV-Gerätes

Bei jedem Wiedergabestart wird das TV-Gerät automatisch eingeschaltet und auf den AV-Modus eingestellt. Weitere Einzelheiten hierzu finden Sie in der Bedienungsanleitung Ihres TV-Gerätes.

## Gerät-Bereitschaftsautomatik

Das Gerät kann über die Fernbedienung Ihres TV-Geräts ausgeschaltet werden. Weitere Einzelheiten hierzu finden Sie in der Bedienungsanleitung Ihres TV-Gerätes.

## Direct Rec

Diese praktische Funktion ermöglicht es Ihnen, die Aufnahme des momentan betrachteten Fernsehprogramms unmittelbar zu starten. Zum Gebrauch dieser Funktion stellen Sie "DIREKT-AUFNAHME" auf "EIN" ein. (☞ S. 94)

WIEDERGABEBETRIEB

# Einfache Wiedergabe



- Schalten Sie das Gerät ein.
- Schalten Sie das TV-Gerät ein und wählen Sie den AV-Modus.
- Schieben Sie den Schalter TV/CABLE/SAT/DVD auf DVD.

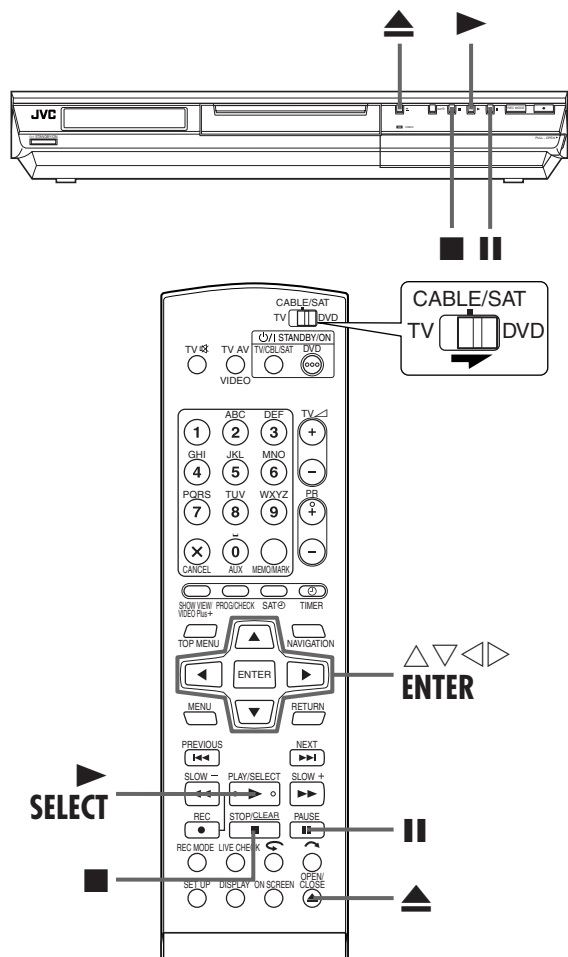

**ACHTUNG:**

- Abhängig vom Typ und Zustand der Disc dauert das Lesen einer Disc ca. 30 Sekunden, da dieses Gerät mit mehreren Disc-Typen kompatibel ist (DVD-RAM, DVD-RW, DVD-R). Bei verkratzten, beschmutzten oder verbogenen Discs kann es sogar mehrere Minuten dauern.
- Es kann einige Sekunden dauern, bis die Wiedergabe einsetzt. Hierbei handelt es sich nicht um einen Defekt.
- Bei angehaltener Wiedergabe können der Vorwärts-/Rückwärtsschlauf und andere Bedienverfahren nicht ausgeführt werden.

Näheres zur Wiedergabe von MP3/JPEG-Disc siehe "Wiedergabe mit MP3/JPEG-Navigation" (S. 76).

## 1 Legen Sie eine Disc ein.

- 1 Drücken Sie die Taste **▲**, um das Disc-Fach zu öffnen.
- 2 Legen Sie die Disc in das Disc-Fach ein.
  - Einzelheiten hierzu finden Sie unter "Einlegen einer Disc" (S. 9).
- 3 Drücken Sie auf **▲**, um das Disc-Fach zu schließen.
  - Das Disc-Fach kann auch durch Drücken der Taste **▶** geschlossen werden.
  - Bei selbststartenden DVDs beginnt die Wiedergabe automatisch.

## 2 Starten Sie die Wiedergabe.

- Drücken Sie die Taste **▶**.
- Wenn Sie eine DVD einlegen, deren Regionsnummer nicht der des Gerätes entspricht, wird auf dem TV-Bildschirm die Meldung "REGIONALCODE-FEHLER" angezeigt. Einzelheiten hierzu finden Sie unter "Regionsnummer" (S. 6).
  - Bei Video-CD/SVCDs mit Wiedergabesteuerung und einigen DVD-Discs wird zu Beginn der Wiedergabe auf dem TV-Bildschirm die Menüanzeige eingeblendet. Wählen Sie in diesem Fall im Menü ein Element aus, das Sie wiedergeben möchten. Anderenfalls erfolgt keine Wiedergabe. Näheres hierzu finden Sie unter "Ansteuern einer bestimmten Szene im Menü der Video-CD/SVCD per PBC" (S. 34) oder "Ansteuern einer bestimmten Szene mit dem DVD-Menü" (S. 30).
  - Die Bibliotheks-Datenbank DVD Navi ermöglicht die bequeme Suche und Ansteuerung von Sendungen. (S. 64)

## 3 Unterbrechen Sie die Wiedergabe.

- Drücken Sie die Taste **||**.
- Um auf normale Wiedergabe zurückzuschalten, drücken Sie die Taste **▶**.

## 4 Stoppen Sie die Wiedergabe.

- Drücken Sie die Taste **■**.
- Bei der Wiedergabe einer aufzeichnungsfähigen Disc wird die Wiedergabe beendet und eine mit dem Tuner des Gerätes empfangene Sendung wird auf dem TV-Bildschirm angezeigt.
  - Bei der Wiedergabe einer nur für die Wiedergabe verwendbaren Disc wird die Wiedergabe beendet und das bei Drücken von **■** angezeigte Standbild bleibt bestehen. Durch erneutes Drücken von **■** wird die mit dem Tuner des Gerätes empfangene Sendung erneut gezeigt.
  - Wenn während der Wiedergabe **▲** gedrückt wird, wird die Wiedergabe beendet und das Disc-Fach öffnet sich.

**HINWEIS:**

Wählen Sie die Miniaturansicht der gewünschten Sendung aus, wenn auf dem TV-Bildschirm der Bildschirm der Bibliotheks-Datenbank DVD Navi eingeblendet wird, und drücken Sie dann auf **SELECT** oder **ENTER**. (S. 66)

30 DE

WIEDERGABEBETRIEB (Forts.)

# Weitere Wieder- gabefunktionen

- Schalten Sie das Gerät ein.
- Schalten Sie das TV-Gerät ein und wählen Sie den AV-Modus.
- Schieben Sie den Schalter TV/CABLE/SAT/DVD auf DVD.

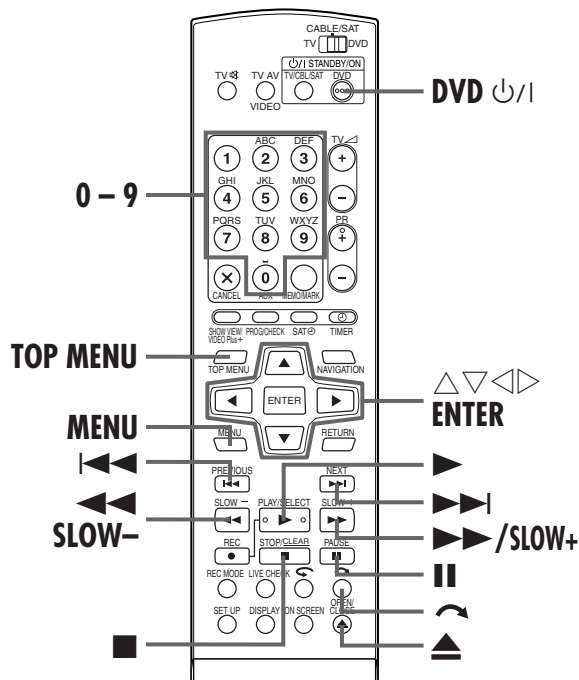

## Ansteuern einer bestimmten Szene mit dem DVD-Menü



DVD VIDEO-Discs können ein Top-Menü und ein Disc-Menü haben.

### Top-Menü

DVD-Discs haben im Allgemeinen ihre eigenen Menüs, die den Inhalt der Disc anzeigen. Diese Menüs enthalten verschiedene Elemente wie Filmtitel, Namen von Musikstücken oder Angaben über Künstler. Mit Hilfe des auf dem TV-Bildschirm angezeigten Top-Menüs lassen sich bestimmte Szenen ansteuern. Drücken Sie die Taste **TOP MENU**, um das Top-Menü aufzurufen.

### Disc-Menü

Disc-Menüs beinhalten Wiedergabedaten (Kamerawinkel-Menü, Untertitel-Menü usw.) für die einzelnen Titel. Drücken Sie die Taste **MENU**, um das Disc-Menü aufzurufen.

## 1 Rufen Sie das DVD-Menü auf.

Drücken Sie die Taste **TOP MENU** oder **MENU**. Beispiel:

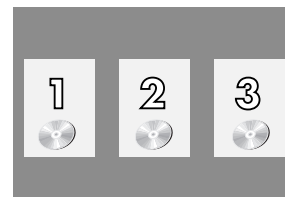

## 2 Starten Sie die Wiedergabe.

Wählen Sie mit  $\triangle \nabla \triangleleft \triangleright$  den gewünschten Titel aus und drücken Sie dann auf **ENTER**.

- In Abhängigkeit vom angezeigten Menü kann das gewünschte Element auch mit den **Zifferntasten** angesteuert werden.

### HINWEIS:

Wenn in Schritt 1 auf dem TV-Bildschirm "Ⓞ" angezeigt wird, verfügt die Disc weder über ein Top-Menü noch über ein Disc-Menü.

## Startpunkt des Abschnitts suchen oder Abschnitt überspringen



Drücken Sie während der Wiedergabe die Taste  $\lll$  oder  $\ggg$ .

- Mit  $\ggg$  wird der Startpunkt des Elements angesteuert oder in Vorwärtsrichtung übersprungen; anschließend wird die Wiedergabe fortgesetzt.
- Mit  $\lll$  wird der Startpunkt des Elements angesteuert oder in Rückwärtsrichtung übersprungen; anschließend wird die Wiedergabe fortgesetzt.

### Beim Abspielen einer DVD-RAM/RW/R-Disc:

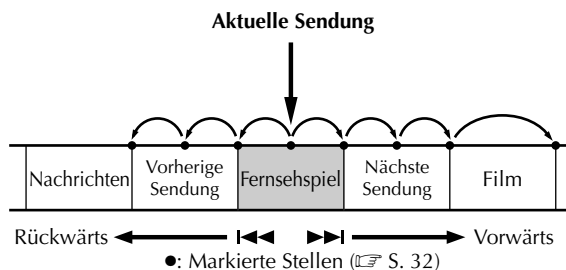

### Beispiel:

Drücken Sie einmal auf  $\ggg$ , um den Anfang des nächsten Elements anzusteuern.  
Drücken Sie einmal auf  $\lll$ , um den Anfang des aktuellen Elements anzusteuern.  
Drücken Sie dreimal auf  $\lll$ , um den Anfang des vorherigen Elements anzusteuern.

Beim Abspielen einer DVD-VIDEO, Audio-CD oder Video-CD/SVCD:

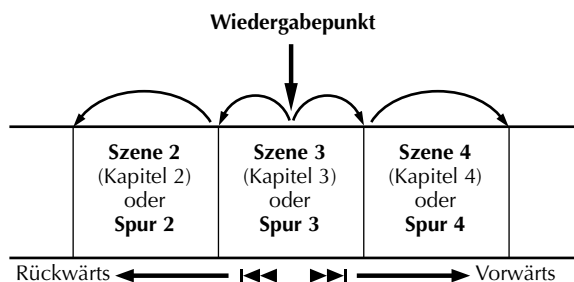

**Beispiel:**

Drücken Sie einmal auf ►►, um den Anfang des nächsten Elements anzusteuern.  
Drücken Sie einmal auf ◀◀, um den Anfang des aktuellen Elements anzusteuern.

**Hochgeschwindigkeits-Suchlauf**



Drücken Sie während der Wiedergabe die Taste ►► bzw. ◀◀ für die Schnellsuche vorwärts bzw. rückwärts.  
• Bei jedem Drücken der Taste wird die Suchgeschwindigkeit in beide Richtungen erhöht.  
• Um auf normale Wiedergabe zurückzuschalten, drücken Sie die Taste ►.

**ODER**

Halten Sie während der Wiedergabe für die Schnellsuche vorwärts bzw. rückwärts die Taste ►► bzw. ◀◀ mindestens 2 Sekunden lang gedrückt.  
• Nach Freigabe der jeweiligen Taste wird die normale Wiedergabe fortgesetzt.

**Standbild/Einzelbild-Weiterschaltung**



**1 Schalten Sie auf Standbild (Wiedergabepause).**

Drücken Sie die Taste II.

**2 Versetzen Sie das Standbild in Einzelschritten.**

Drücken Sie die Taste II.  
• Bei jeder Betätigung der Taste II wird ein weiteres Einzelbild angezeigt.

**ODER**

Drücken Sie die Taste ◁▷.  
• Bei jeder Betätigung der Taste ◁▷ wird das nächste/vorherige Bild geschaltet.  
• Die Einzelbild-Weiterschaltung rückwärts ist für Video-CD/SVCDs nicht verfügbar.  
• Um auf normale Wiedergabe zurückzuschalten, drücken Sie die Taste ►.

**Zeitlupe**



Drücken Sie während der Unterbrechung auf SLOW – oder SLOW +.

- Bei jedem Drücken der Taste SLOW – oder SLOW + wird die Wiedergabegeschwindigkeit in beide Richtungen verringert (von 1/16 bis zu Hälfte der normalen Geschwindigkeit).
- Die Zeitlupewiedergabe rückwärts ist für Video-CD/SVCDs nicht verfügbar.

**ODER**

Halten Sie die Taste ◀◀ oder ►► mindestens 2 Sekunden lang gedrückt.

**Skip-Suchlauf**



Drücken Sie während der Wiedergabe auf ◀.  
• Jede Tastenbetätigung löst einen Bildsuchlaufvorgang von ca. 30 Sekunden Dauer aus. Danach wird die normale Wiedergabe automatisch fortgesetzt.

**Fortsetzungsfunktion**



Sie können die Stelle speichern, an der die Wiedergabe gestoppt wurde und sie später an dieser Stelle wieder fortsetzen.

- Stellen Sie "FORTSETZEN" auf "EIN" oder "DISC FORTSETZEN". (☞ S. 96)

**1 Speichern Sie einen Fortsetzungspunkt.**

Drücken Sie während der Wiedergabe die Taste ■.

- Das Gerät schaltet in den Fortsetzungs-Stoppmodus und speichert die Stelle, an der die Wiedergabe beendet wurde, als Fortsetzungspunkt ab. (Im Fortsetzungs-Stoppmodus blinkt die Innenseite der Disc-Statusanzeige auf dem Displayfeld.)
- Wenn "FORTSETZEN" auf "DISC FORTSETZEN" gestellt wurde, speichert das Gerät die Fortsetzungspunkte der letzten 30 wiedergegebenen Discs, auch wenn diese ausgeworfen wurden. (☞ S. 96)
- So löschen Sie die Fortsetzungspunkte: (Die Innenseite der Disc-Statusanzeige hört auf zu blinken und beginnt zu leuchten.)

**Wenn "FORTSETZEN" auf "AUS" gestellt wurde:**

- Drücken Sie am Gerät die Taste ⏻/1 oder auf der Fernbedienung die Taste DVD⏻/1, um das Gerät auszuschalten.
- Drücken Sie ▲, um die Disc zu entnehmen.
- Drücken Sie ■ im Stopp-Modus.
- Zeigen Sie mit TOP MENU das oberste Menü an und leiten Sie dann durch Ansteuern eines Elements die Wiedergabe ein usw.
- Zeigen Sie mit MENU das Disc-Menü an und leiten Sie dann durch Ansteuern eines Elements die Wiedergabe ein usw.

**Wenn "FORTSETZEN" auf "DISC FORTSETZEN" gestellt wurde:**

- Stellen Sie "FORTSETZEN" auf "AUS". (☞ S. 96)
- Drücken Sie ■ im Stopp-Modus.
- Zeigen Sie mit TOP MENU das oberste Menü an und leiten Sie dann durch Ansteuern eines Elements die Wiedergabe ein usw.
- Zeigen Sie mit MENU das Disc-Menü an und leiten Sie dann durch Ansteuern eines Elements die Wiedergabe ein usw.

**2 Setzen Sie die Wiedergabe fort.**

Drücken Sie im Stopp-Modus die Taste ►. Das Gerät setzt die Wiedergabe an der ausgesetzten Stelle fort.

**HINWEISE:**

- Die Einstellung "DISC FORTSETZEN" ist nur bei DVD-VIDEO-, VCD-, SVCD- und bereits finalisierten DVD-R/DVD-RW-Discs (Videomodus) wirksam. Bei anderen Arten von Discs wird die Funktion unter der Einstellung "EIN" angewandt, auch wenn "FORTSETZEN" auf "DISC FORTSETZEN" eingestellt ist.
- Wenn Sie die Wiedergabe einer Disc stoppen, für die Sie bereits einen Fortsetzungspunkt gespeichert hatten, wird der Speicher mit dem neuen Fortsetzungspunkt aktualisiert.
- Wenn das Gerät bereits Fortsetzungspunkte für 30 Discs gespeichert hat, wird durch das Speichern eines weiteren Fortsetzungspunktes automatisch der älteste gespeicherte Punkt gelöscht. Wenn die Wiedergabe einer Disc gestoppt wird, für die bereits ein Fortsetzungspunkt gespeichert wurde, wird u. U. die Reihenfolge geändert, in der die Punkte gespeichert sind. Dadurch wird wiederum eventuell die Reihenfolge geändert, in der die Punkte gelöscht werden.
- Wenn das Gerät einen Fortsetzungspunkt für eine Disc speichert, werden außerdem die Einstellungen für Audio-Sprache, Untertitel sowie die Winkleinstellungen gespeichert.
- Diese Funktion ist u. U. bei einigen Video-CDs oder SVCDs nicht verfügbar.
- Wenn "FORTSETZEN" auf "EIN" oder "AUS" gestellt wird, werden mit "FORTSETZEN" gespeicherte und auf "DISC FORTSETZEN" gesetzte Fortsetzungspunkte der Discs gelöscht.
- Fortsetzungspunkte werden für beide Seiten einer doppelseitigen Disc gespeichert.

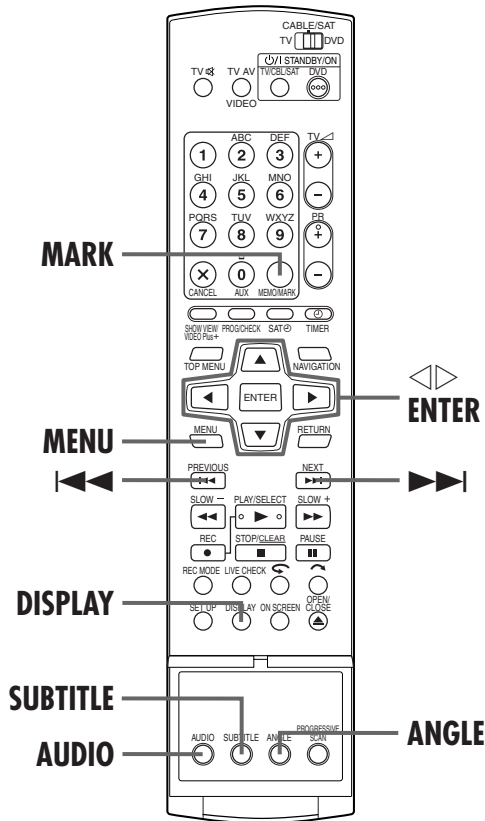

## Markieren von Positionen für die Wiedergabe zu einem späteren Zeitpunkt



Sie haben die Möglichkeit, bis zu 999 Positionen zu markieren, an denen die Wiedergabe zu einem späteren Zeitpunkt erneut gestartet werden kann. Die Markierung von DVD-RAM/RW/R-Discs während der Aufnahme ist hilfreich, wenn Sie einen Startpunkt für die spätere Wiedergabe setzen möchten.

### 1 Positionen markieren.

Drücken Sie während der Wiedergabe an den Stellen, die Sie markieren möchten, auf **MARK**.

- Auf dem TV-Bildschirm erscheint die blinkende Anzeige "MARK". Mit den Tasten **◀** oder **▶** können die markierten Stellen bei der Wiedergabe bequem angesteuert werden.

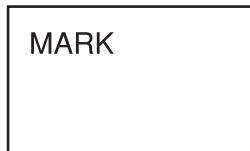

### 2 Markierte Positionen löschen.

Steuern Sie die markierte Stelle, die gelöscht werden soll, während der Unterbrechung der Wiedergabe mit **◀** oder **▶** an und drücken Sie anschließend auf **MARK**.



- Auf dem TV-Bildschirm wird ein durchgestrichenes "MARK" angezeigt, und die markierte Stelle wird gelöscht.

### HINWEISE:

- Beim Wechsel einer in Mono oder im Zweikanalton ausgestrahlten Sendung in den Stereo-Modus wird während der Aufnahme automatisch ein Markierungssignal eingebaut.
- Bei der Fixierung einer DVD-R/RW (Video-Modus) werden Stellen, die vor der Fixierung markiert wurden, gelöscht und Sendungen automatisch in "Kapitel" von je ca. 5 Minuten Länge unterteilt. (☞ S. 107, "Fixieren von Discs")

## Überprüfen der Zeitinformationen



Die Zählwerksanzeige auf dem Displayfeld und dem TV-Bildschirm kann zur Abfrage der Disc-Restzeit geändert werden (nur bei noch nicht fixierten Discs möglich).

### Bei Wiedergabe

Bei jedem Drücken von **DISPLAY** ändert sich die Anzeige in der folgenden Reihenfolge:

- Uhrzeit (nur Displayfeld) → Laufzeit für der aktuellen Titel → Disc-Restzeit → (Zurück zum Anfang)
- Die Uhrzeit wird nur bei der Wiedergabe aufnahmefähiger Discs angezeigt.

### Bei Wiedergabestopp oder während der Wiedergabe

- Im Modus FR kann die Aufnahmezeit mit **◀** **▶** genau festgelegt werden. (☞ S. 53, "Free Rate-Funktion")
- Während der Wiedergabe oder Aufnahme können Sie den Aufnahmemodus nicht umschalten.

## Umschalten der Zeitanzeige



Die Zeitangaben für Audio- und Video-CD/SVCDs können auf dem Displayfeld und dem Bildschirm überprüft werden.

Bei jedem Drücken von **DISPLAY** ändert sich die Zeitangabe in der folgenden Reihenfolge:

- Bei **Wiedergabe**: Laufzeit der aktuellen Spur → Restzeit der aktuellen Spur → Gesamtlaufzeit → Gesamtrestzeit → (zurück zum Anfang)

### Im Stopp-Modus

0:00 → Abspieldauer von Spur 1 → 0:00 → Gesamtlänge einer Disc → (zurück zum Anfang)

### HINWEIS:

Wenn eine PBC-kompatible Video-CD/SVCD eingelegt wurde, sollte die PBC-Funktion deaktiviert werden. (☞ S. 34)



## Kamerawinkel-Auswahl



Wenn die DVD VIDEO-Disc aus mehreren Perspektiven aufgenommene Szenen enthält, können Sie bei der Anzeige zwischen diesen unterschiedlichen Aufnahmewinkeln wechseln. Wenn die Disc Abschnitte mit mehreren Aufnahmewinkeln enthält, wird an deren Anfang "ANGLE" auf dem TV-Bildschirm angezeigt.

### 1 Kamerawinkelanzeige aufrufen.

Drücken Sie während der Wiedergabe die Taste **ANGLE**.

- Der Bildschirm für die Kamerawinkelauswahl erscheint auf dem Bildschirm.

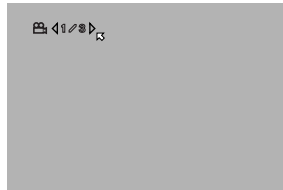

(Bei 3 verschiedenen Aufnahmewinkeln.)

### 2 Wählen Sie den Kamerawinkel aus.

Wählen Sie mit **ANGLE** oder  $\triangleleft \triangleright$  den gewünschten Kamerawinkel aus.

- Bei jeder Betätigung von **ANGLE** oder  $\triangleleft \triangleright$  wird der Kamerawinkel geändert.
- Wenn auf dem TV-Bildschirm "O" angezeigt wird, wurde die aktuelle Szene nicht aus mehreren Aufnahmewinkeln aufgenommen. Bei manchen Discs ist keine Auswahl des Kamerawinkels möglich.
- Drücken Sie auf **ENTER**, um die Anzeige für die Kamerawinkelauswahl zu schließen. Die Anzeige für Kamerawinkelauswahl wird automatisch geschlossen, wenn länger als 10 Sekunden keine Eingabe erfolgt.

## Untertitel-Wahl



Bei manchen DVD-VIDEO-Discs ist die Auswahl mehrerer Untertitel-Sprachen möglich. Am Anfang eines Abschnittes, der Untertitel in mehreren Sprachen enthält, wird auf dem TV-Bildschirm "SUBTITLE" angezeigt.

### 1 Untertitel-Anzeige aufrufen.

Drücken Sie während der Wiedergabe die Taste **SUBTITLE**.

- Der Bildschirm für Untertitelauswahl wird auf dem TV-Bildschirm angezeigt.
- Bei jedem Drücken von **SUBTITLE** wird die Anzeige von Untertiteln ein- bzw. ausgeschaltet.



(Bei 3 verschiedenen Untertitel-Sprachen.)

### 2 Wählen Sie die Untertitel-Sprache aus.

Wählen Sie mit  $\triangleleft \triangleright$  die gewünschte Sprache aus.

- Drücken Sie auf **ENTER**, um die Anzeige für Untertitelauswahl zu schließen.

## HINWEISE:

- Wenn auf dem TV-Bildschirm "O" angezeigt wird, wurde keine Untertitelsprache aufgezeichnet.
- Falls sich die Untertitelsprache mit dem oben beschriebenen Verfahren nicht ändern lässt, ist dies in einem Disc-Menü möglich, das mit **MENU** aufgerufen werden kann.
- SVCD-Discs mit Untertiteln können nicht wiedergegeben werden.

## Auswahl der Audiosprache/Tonspur



Einige DVD-VIDEO-Discs enthalten mehrere Audiosprachen oder Tonspuren. Die gewünschte Audiosprache oder Tonspur kann dann frei gewählt werden. Bei manchen Video-CD/SVCDs kann durch Umschalten der Tonspur Karaoke mit oder ohne Gesang eingestellt werden.

### 1 Anzeige für Audiosprache/Tonspurauswahl aufrufen.

Drücken Sie während der Wiedergabe die Taste **AUDIO**.



(Bei 3 verschiedenen Audiosprachen.)

### 2 Audiosprache/Tonspur auswählen.

Bei jedem Drücken auf **AUDIO** oder  $\triangleleft \triangleright$  wird die Audiosprache/Tonspur geändert.

- Drücken Sie auf **ENTER**, um die Anzeige für die Audiosprache/Tonspurauswahl zu schließen.

## HINWEISE:

- Wenn auf dem TV-Bildschirm "O" angezeigt wird, wurde keine Audiosprache aufgezeichnet.
- Falls sich die Audiosprache mit dem oben beschriebenen Verfahren nicht ändern lässt, ist dies in einem Disc-Menü möglich, das mit **MENU** aufgerufen werden kann.

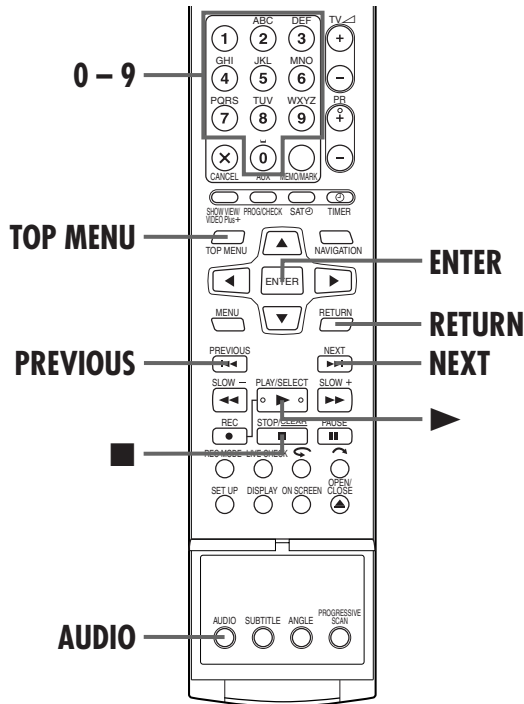

**HINWEIS:**

Bei der Wiedergabe von DVD-R/DVD-RW-Discs (Video-Modus) kann die Tonspur nicht umgeschaltet werden. Die Tonspur wird gemäß den unter "AUDIO-AUFNAHME" (S. 94) vorgenommenen Einstellungen wiedergegeben.

**Falls sich die Tonspur einer zweisprachigen Sendung nicht umschalten lässt**

Wenn das Gerät mit einem Lichtleiterkabel (separat erhältlich) an ein digitales Klangwiedergabegerät angeschlossen und "DIGITAL-AUDIOAUSGANG" auf "DOLBY DIGITAL/PCM" eingestellt ist, kann die Tonspur einer auf DVD-RAM oder DVD-RW (VR-Modus) aufgezeichneten zweisprachigen Sendung nicht umgeschaltet werden. (S. 91) Führen Sie in diesem Fall die folgenden Schritte aus, und schalten Sie "DIGITAL-AUDIOAUSGANG" mit Hilfe der Fernbedienung von "DOLBY DIGITAL/PCM" auf "NUR PCM" um.

- 1 Rufen Sie mit **SET UP** das Hauptmenü auf.
- 2 Wählen Sie mit der Taste  $\triangleleft \triangleright$  die Option "DVD-EINSTELLUNG" aus und drücken Sie dann auf **ENTER**.
- 3 Wählen Sie mit der Taste  $\triangleleft \triangleright$  die Option "AUDIOAUSGANG" aus und drücken Sie dann auf **ENTER**.
- 4 Wählen Sie mit der Taste  $\triangle \nabla$  die Option "DIGITAL-AUDIOAUSGANG" aus und drücken Sie dann auf **ENTER**.
- 5 Wählen Sie mit der Taste  $\triangle \nabla$  die Option "NUR PCM" aus und drücken Sie dann auf **ENTER**. (S. 93)
- 6 Schließen Sie den Einstellungsvorgang mit **SET UP** ab.
- 7 Wählen Sie mit **AUDIO** die gewünschte Tonspur aus.

**Auswahl der Tonspur**



Bei Sendungen im Zweikanalton oder der Wiedergabe von Discs mit Zweikanalton- oder Stereoaufnahmen ist die Auswahl der gewünschten Tonspur möglich.

- Wenn "EINBLENDEN" auf "AUTO" oder "EIN" geschaltet ist, kann die gewählte Tonspur auf dem TV-Bildschirm überprüft werden. (S. 95)
- Bei jedem Drücken von **AUDIO** ändert sich die Tonspur.

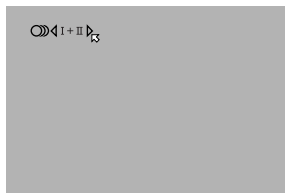

AUDIOSPUR	ANWENDUNGSZWECK
On-Screen-Anzeige	
	Haupt- und NebenkanaI einer zweisprachigen Sendung:
	HauptkanaI einer zweisprachigen Sendung:
	NebenkanaI einer zweisprachigen Sendung:
	Stereo-Discs
	Linke Tonspur
	Rechte Tonspur

**Funktion für Wiedergabesteuerung (PBC)**

**— Ansteuern einer bestimmten Szene im Menü der Video-CD/SVCD per PBC**



Einige Video-CDs unterstützen die PBC-Funktion. PBC ist die Abkürzung für "Play Back Control (Wiedergabesteuerung)". Eine mit PBC aufgenommene Video-CD/SVCD verfügt über eigene Menüs, z.B. eine Liste der auf der Disc enthaltenen Musikstücke. Mit Hilfe des Menüs lassen sich bestimmte Szenen ansteuern.

**1 Rufen Sie das PBC-Menü auf.**

**Im Stopp-Modus**

Drücken Sie die Taste  $\blacktriangleright$ .

**2 Starten Sie die Wiedergabe.**

Geben Sie mit den **Zifferntasten** die Nummer der gewünschten Szene ein.

- Das ausgewählte Element wird wiedergegeben. Die Anzeige "PBC" erscheint auf dem Displayfeld.
- Wenn auf dem TV-Bildschirm "NEXT" oder "PREVIOUS" eingeblendet wird:  
Gehen Sie mit **NEXT** auf die nächste Seite.  
Kehren Sie mit **PREVIOUS** zur vorherigen Seite zurück.
- Mit **RETURN** gelangen Sie in das Menü zurück.
- Die Bedienweise ist je nach verwendeter Disc unterschiedlich.

**HINWEISE:**

- Zur Wiedergabe einer PBC-kompatiblen Video-CD/SVCD ohne Aktivierung der PBC-Funktion im Stoppmodus starten Sie die Wiedergabe zur Ansteuerung der Spur mit den **Zifferntasten** an Stelle der Taste  $\blacktriangleright$  und drücken Sie anschließend auf **ENTER**.
- Drücken Sie die Taste **TOP MENU** oder  $\blacksquare$  und anschließend  $\blacktriangleright$ , um die PBC-Funktion zu aktivieren, wenn eine PBC-kompatible Video-CD/SVCD ohne die PBC-Funktion wiedergegeben wird.

# Live Memory- Wiedergabe



Dieses Gerät ermöglicht die Aufnahme von Bildern auf DVD-RAM-Discs anstelle von Videokassetten und deren anschließende Wiedergabe. Dies ermöglicht das bei herkömmlichen Videorekordern nicht umsetzbare Beschreiben und Lesen mit Hochgeschwindigkeit, wodurch Aufnahme und Wiedergabe parallel erfolgen können.



Die Wiedergabe einer Sendung, noch während sie aufgenommen wird, wird als "Live Memory-Wiedergabe" bezeichnet. Dabei kommt es zu einer Zeitverschiebung zwischen einem Aufzeichnungs- und einem Wiedergabepunkt, wie unten illustriert.

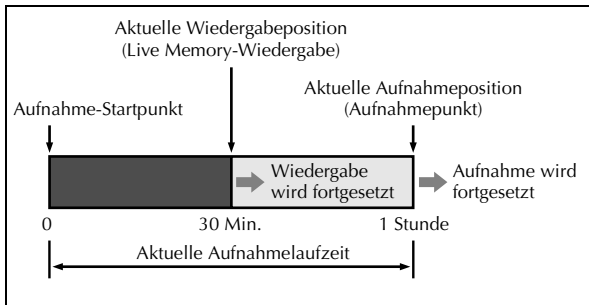

Mit diesem Gerät ist nicht nur die gleichzeitige Aufnahme oder Timer-Aufnahme und Wiedergabe von Sendungen, sondern auch die Wiedergabe der selben Sendung möglich, die gerade aufgenommen wird.

## Anzeige des Aufnahme-/ Wiedergabestatus

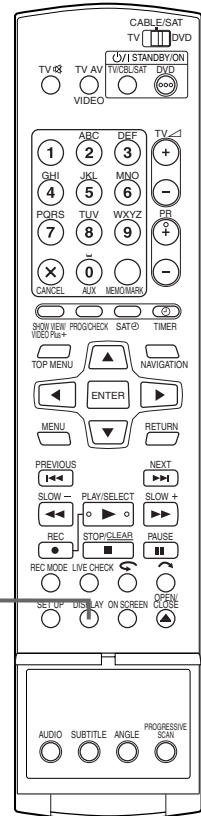

### DISPLAY

Der Status der Live Memory-Wiedergabe kann mit **DISPLAY** anhand des Balkenmaßes in der überlagerten Anzeige überprüft werden.

Drücken Sie die Taste **DISPLAY**. Der aktuelle Status erscheint als überlagerte Anzeige auf dem TV-Bildschirm.

Balkenmaß-Anzeige



Überlagerte Anzeige

# 36 DE

## WIEDERGABEBETRIEB (Forts.)

### Live Memory-Wiedergabe: Übersicht

Sendungen, die gerade aufgenommen werden, können parallel zur Aufnahme oder Timer-Aufnahme auf DVD-RAM ab Sendungsbeginn wiedergegeben werden. Diese Option wird als "Live Memory-Wiedergabe" bezeichnet.

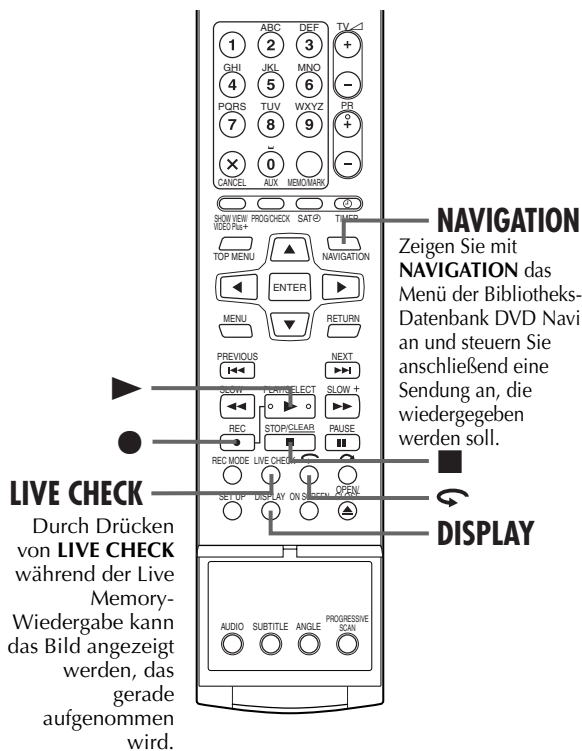
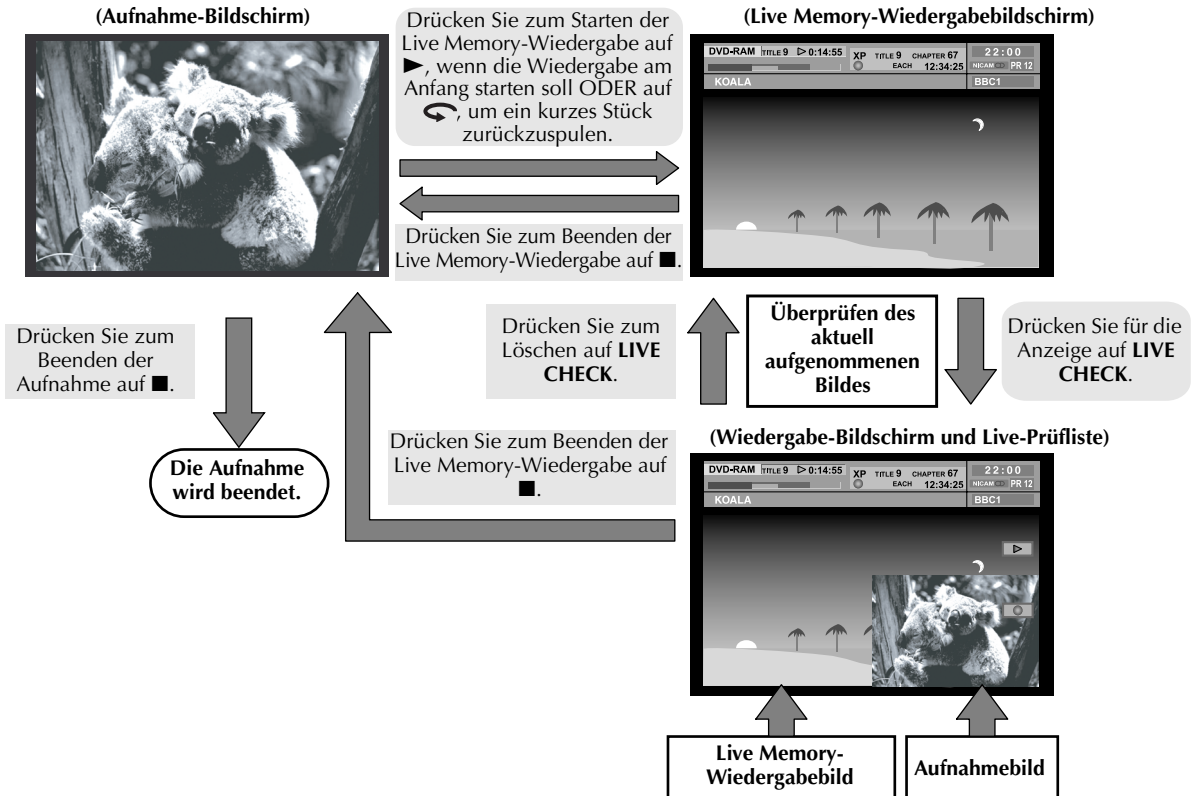

### HINWEISE:

- Nach Beginn der Aufnahme ist eine Live Memory-Wiedergabe ca. 30 Sekunden lang nicht möglich.
- Obwohl die Schnellsuche bis ca. 30 Sekunden vor der aktuellen Aufnahmezeit ausgeführt werden kann, setzt das Gerät nach Erreichen der aktuellen Wiedergabeposition die normale Wiedergabe fort und es bleibt eine Zeitverzögerung von ca. 30 Sekunden erhalten, so dass der Fortlauf von Aufnahme und Wiedergabe gewährleistet ist.
- Bei Live Memory-Wiedergabe in Kombination mit einer Timer-Aufnahme wird die Wiedergabe nach dem Ende der Aufnahme weiter fortgeführt.
- Bei Live Memory-Wiedergabe in Kombination mit einer Timer-Aufnahme beginnt die Aufnahme, wenn die nächste Timer-Aufnahme fällig ist, und die Wiedergabe wird kurz vor Aufnahmebeginn automatisch beendet.
- Während der Live Memory-Wiedergabe sind keine Sofortaufnahmen möglich, auch wenn ● gedrückt wird. (S. 52, "Sofortaufnahme")  
Zeigen Sie mit ■ die Sendung an, die gerade aufgenommen wird, und nehmen Sie dann die Einstellungen für die Sofortaufnahme vor.
- Während der Live Memory-Wiedergabe kann die Wiedergabe für kurze Zeit unterbrochen werden; dies hat jedoch keine Auswirkungen auf die Aufnahme.
- Während der Aufnahme von einer DV-Quelle ist eine Live Memory-Wiedergabe nicht möglich.
- Beim Drücken von LIVE CHECK zum Anzeigen des aktuell aufgezeichneten Bildes kann eventuell die Bildgröße inkorrekt sein.

## Anzeige während der Live Memory-Wiedergabe

Während der Aufnahme können Sie bereits aufgenommene Abschnitte oder den aktuell aufgenommenen Abschnitt anzeigen. Bedienverfahren im Rahmen der normalen Wiedergabe (Schnellsuche vorwärts/rückwärts und Suche in verschiedenen Geschwindigkeiten) können innerhalb des Bereiches der roten oder blauen Leiste auf dem TV-Bildschirm problemlos ausgeführt werden.

Wenn in der Live Memory-Wiedergabe mittels des Hochgeschwindigkeits-Suchlauf vorwärts oder einem anderen Verfahren die Stelle 30 Sekunden vor der aktuellen Aufnahmezeit erreicht ist, wird in die normale Wiedergabe zurückgeschaltet.

Durch Drücken auf **ON SCREEN** wird die überlagerte Anzeige eingeblendet. (S. 14)  
Mit **LIVE CHECK** kann in der rechten unteren Ecke das Live-Prüfbild angezeigt werden.

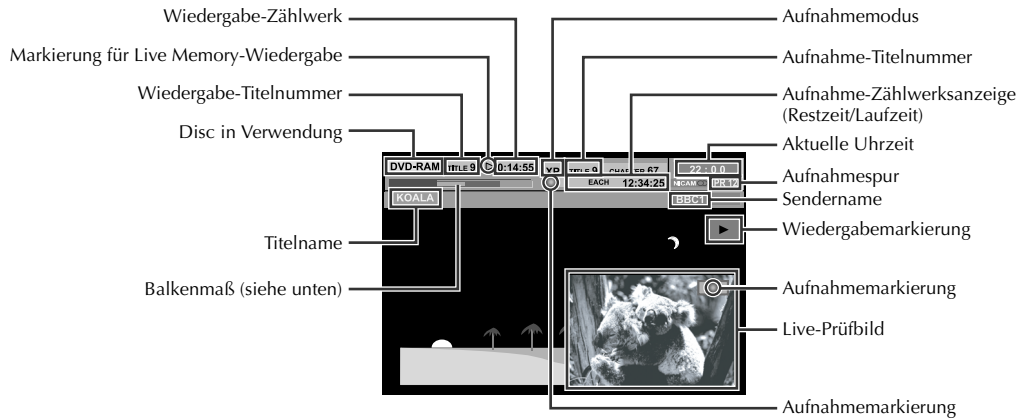

Der aktuelle Aufnahme-/Wiedergabestatus wird auf dem Balkenmaß angezeigt.  
**(Beispiel für die Balkenmaß-Anzeige)**

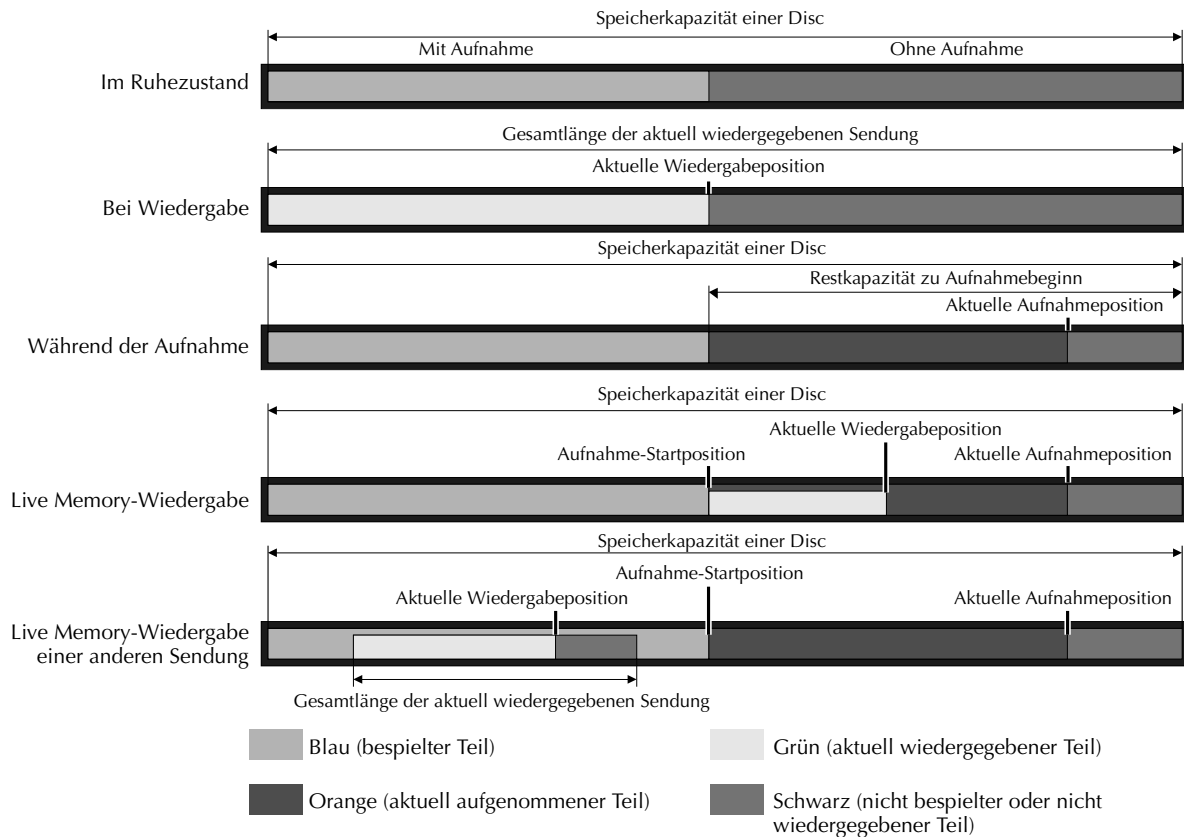

# Tastenfunktionen während der Live Memory-Wiedergabe

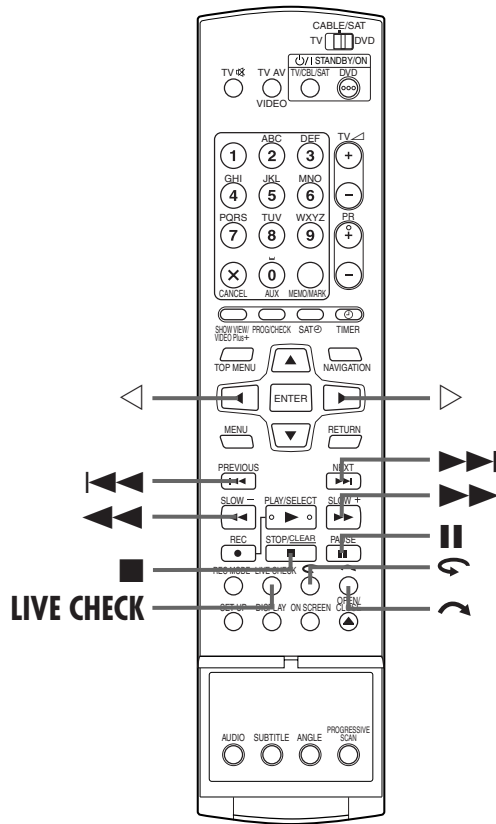

Verfügbare Tasten	Funktionen
	<ul style="list-style-type: none"> <li>• Springt bei einmaligem Drücken zum Anfang des folgenden Wiedergabekapitels.</li> <li>• Beschleunigung der Wiedergabe auf das 5-fache der normalen Geschwindigkeit, wenn und solange die Taste gedrückt wird (mindestens 2 Sekunden). Nach Freigabe der jeweiligen Taste wird die normale Wiedergabe fortgesetzt.</li> </ul> <p><b>Nur bei unterbrochener Wiedergabe verfügbar</b></p> <ul style="list-style-type: none"> <li>• Verlangsamung der Wiedergabe auf 1/16 der normalen Geschwindigkeit, wenn und solange die Taste gedrückt wird (mindestens 2 Sekunden).</li> </ul>
	<ul style="list-style-type: none"> <li>• Springt bei einmaligem Drücken zum Anfang des aktuellen Wiedergabekapitels.</li> <li>• Rücklauf mit dem 5-fachen der normalen Geschwindigkeit, wenn und solange die Taste gedrückt wird (mindestens 2 Sekunden). Nach Freigabe der jeweiligen Taste wird die normale Wiedergabe fortgesetzt.</li> </ul> <p><b>Nur bei unterbrochener Wiedergabe verfügbar</b></p> <ul style="list-style-type: none"> <li>• Rücklauf mit 1/16 der normalen Geschwindigkeit, wenn und solange die Taste gedrückt wird (mindestens 2 Sekunden).</li> </ul>

	<ul style="list-style-type: none"> <li>• Mit jedem Drücken der Taste während der Wiedergabe kann die Wiedergabegeschwindigkeit für den Vorwärtslauf in vier Schritten erhöht werden.</li> </ul> <p><b>Nur bei unterbrochener Wiedergabe verfügbar</b></p> <ul style="list-style-type: none"> <li>• Verlangsamung der Wiedergabe auf 1/16 der normalen Geschwindigkeit bei einmaligem Drücken.</li> <li>• Bei jedem Drücken der Taste während der Wiedergabe in 1/16-Zeitlupe wird die Wiedergabegeschwindigkeit um 1/16, 1/4 und die Hälfte der normalen Geschwindigkeit verlangsamt.</li> </ul>
	<ul style="list-style-type: none"> <li>• Mit jedem Drücken der Taste während der Wiedergabe wird die Wiedergabegeschwindigkeit für den Rückwärtslauf in fünf Schritten erhöht werden.</li> </ul> <p><b>Nur bei unterbrochener Wiedergabe verfügbar</b></p> <ul style="list-style-type: none"> <li>• Verlangsamung der Wiedergabe auf 1/16 der normalen Geschwindigkeit und Richtungsänderung bei einmaligem Drücken.</li> <li>• Bei jedem Drücken der Taste während der Wiedergabe in umgekehrter Richtung und 1/16-Zeitlupe die Wiedergabegeschwindigkeit um 1/16, 1/4 und die Hälfte der normalen Geschwindigkeit verlangsamt.</li> </ul>
	<p>Beendigung der Wiedergabe (Einzelbildwiedergabe) bei einmaligem Drücken. Einzelbild-Weiterschaltung bei mehrmaligem Drücken.</p>
	<p><b>Nur bei unterbrochener Wiedergabe verfügbar</b></p> <ul style="list-style-type: none"> <li>• Einzelbild-Weiterschaltung vorwärts/rückwärts.</li> </ul>
	<p>Beendigung der Live Memory-Wiedergabe und Rückkehr zum Aufnahmebildschirm. Nun wird ein Fortsetzungspunkt abgespeichert. Bei erneutem Drücken von  wird die Aufnahme beendet.</p>
	<p>Vorlauf um ca. 30 Sekunden und Fortsetzung der Wiedergabe bei einmaligem Drücken. Fortlaufender Vorlauf, wenn und sooft die Taste gedrückt wird. Nützlich zum Überspringen unerwünschter Abschnitte.</p>
	<p>Rücklauf um ca. 7 Sekunden und Fortsetzung der Wiedergabe bei einmaligem Drücken. Fortlaufender Rücklauf, wenn und sooft die Taste gedrückt wird. Nützlich bei Sportsendungen u.ä.</p>
<b>LIVE CHECK</b>	<p>Gleichzeitige Anzeige des momentan aufgenommenen und des wiedergegebenen Bildes bei einmaligem Drücken. Bei wiederholtem Drücken wird das Fenster der Live-Prüfliste geschlossen, und es ist nur noch das derzeit wiedergegebene Bild zu sehen. Sie können zum Beispiel prüfen, ob die momentan aufgenommene Sendung bereits beendet ist.</p>



- Schalten Sie das Gerät ein.
- Schalten Sie das TV-Gerät ein und wählen Sie den AV-Modus.
- Schieben Sie den Schalter **TV/CABLE/SAT/DVD** auf **DVD**.

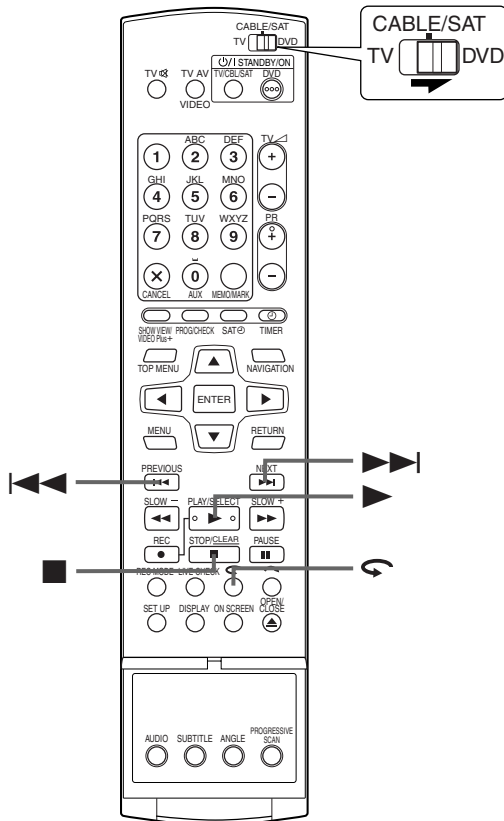

## Wiedergabe ab Sendungsbeginn während der Aufnahme

Sendungen, die gerade aufgenommen werden, können parallel zur Aufnahme oder Timer-Aufnahme auf DVD-RAM ab Sendungsbeginn wiedergegeben werden.

### 1 Live Memory-Wiedergabe starten.

Drücken Sie die Taste **▶**.

- Die Wiedergabe beginnt am Anfang der Sendung, die gerade aufgenommen wird.
- Mit **◀◀** oder **▶▶** können Sie die gewünschten Szenen ansteuern.

## Geringfügiges Rückwärtsversetzen der Wiedergabeposition während der Aufnahme (Direktwiedergabefunktion)

Die Wiedergabeposition kann parallel zur Aufnahme oder Timer-Aufnahme auf DVD-RAM ein kleines Stück nach hinten versetzt werden.

### 1 Direktwiedergabefunktion starten.

Drücken Sie die Taste **↶**.

- Mit jeder Tastenbetätigung wird ein Rücksprung von ca. 7 Sekunden Dauer ausgelöst; anschließend wird die Wiedergabe fortgesetzt.
- Bei einer Tastenbetätigung bei ausgesetzter Wiedergabe wird ein Rücksprung von ca. 7 Sekunden Dauer ausgelöst; anschließend wird die Wiedergabe-Pause fortgesetzt.

## Anzeige älterer Aufnahmen während der Aufnahme

Während der Aufnahme können Sendungen wiedergegeben werden, die bereits zu einem früheren Zeitpunkt aufgenommen wurden.

### 1 Live Memory-Wiedergabe starten.

Drücken Sie bei laufender Aufnahme auf **▶**, um in den Live Memory-Wiedergabemodus umzuschalten.

### 2 Steuern Sie den Anfang der gewünschten Sendung an.

Drücken Sie die Taste **◀◀** oder **▶▶**.

### HINWEIS:

Mit **■** können Sie die Wiedergabe beenden. Die Sendung, die gerade aufgenommen wird, wird angezeigt.



# Verwendung des Wiedergabe-Einstellungsmenüs



Im Wiedergabe-Einstellungsmenü können verschiedene Wiedergabefunktionen eingestellt werden. Einige der Funktionen des Navigationsmenüs können im Wiedergabe-Einstellungsmenü eingestellt werden.

### Vor der Verwendung des Wiedergabe-Einstellungsmenüs

Schließen Sie mit der Taste **NAVIGATION** den Bildschirm der Bibliotheks-Datenbank DVD Navi.

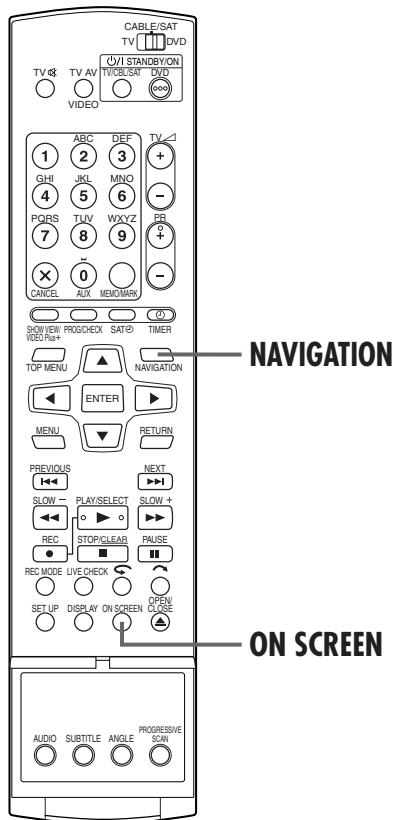

## Zugriff auf das Wiedergabe-Einstellungsmenü

Drücken Sie nach jedem Einlegen einer Disc zweimal **ON SCREEN**.

### Inhalt des Wiedergabe-Einstellungsmenüs während der Wiedergabe

#### DVD VIDEO

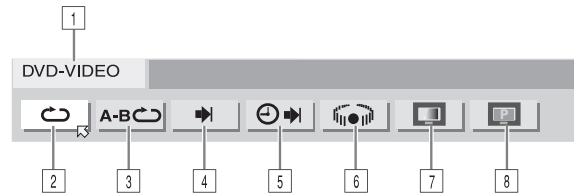

#### Video-CD/SVCD

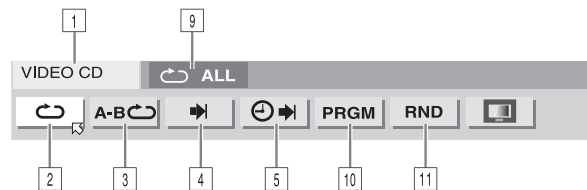

#### JPEG-Disc



- 1 Disc-Typ
- 2 Wiedergabe-Wiederholung (☞ S. 42)
- 3 Wiedergabe-Wiederholung A-B (☞ S. 43)
- 4 Suche (☞ S. 43)
- 5 Zeitsuche (☞ S. 44)
- 6 Simulierter Raumklangeffekt (☞ S. 44)
- 7 Bildeinstellung (☞ S. 45)
- 8 Umschaltung des Bildquellentyps (☞ S. 45)
- 9 Aktueller Statusbereich für das markierte Element.
- 10 Sendungswiedergabe (☞ S. 46)
- 11 Zufallswiedergabe (☞ S. 46)
- 12 Weiterschaltungs-Intervall für Diashows (☞ S. 46)

### HINWEIS:

Die hier gezeigten Beispiele beschränken sich auf drei Disc-Typen; das Wiedergabe-Einstellungsmenü wird jedoch für alle in der linken Spalte aufgeführten Arten von Discs angezeigt.

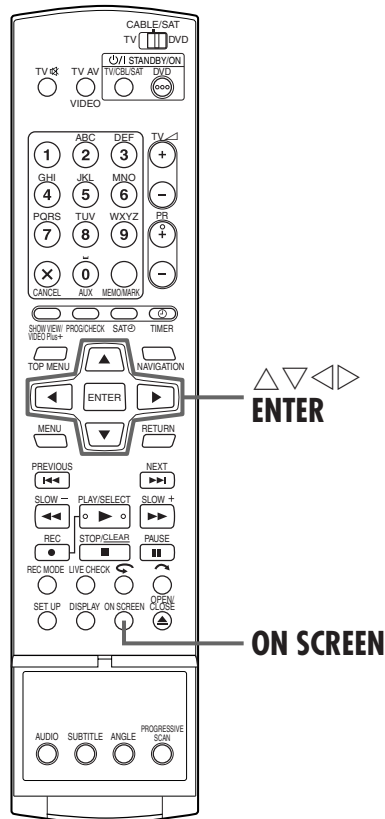

## Grundlegende Bedienung des Wiedergabe-Einstellungsmenüs

Beispiel: Auswahl der DVD-Bildeinstellungsfunktion

Während der Wiedergabe oder bei ausgesetzter Wiedergabe

### 1 Wiedergabe-Einstellungsmenü aufrufen.

Drücken Sie zweimal **ON SCREEN**.

- Das aktuell ausgewählte Element ist markiert und durch  gekennzeichnet.



### 2 Menüoption auswählen.

Wählen Sie mit der Taste  $\triangleleft \triangleright$  die Option "" aus und drücken Sie dann auf **ENTER**.

- Unter dem ausgewählten Element wird das Kontextmenü eingeblendet.



### 3 Option auswählen.

Wählen Sie mit  $\triangle \nabla$  die gewünschte Option und drücken Sie dann auf **ENTER**.

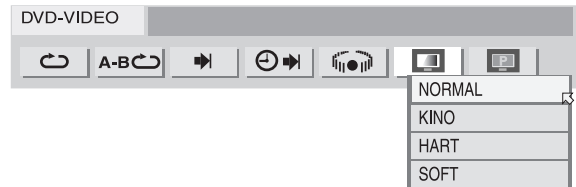

**Zum Schließen des Wiedergabe-Einstellungsmenüs:**  
Drücken Sie die Taste **ON SCREEN**.

### HINWEIS:

Nähere Erläuterungen zu den einzelnen Menüpunkten finden Sie auf den entsprechenden Seiten.

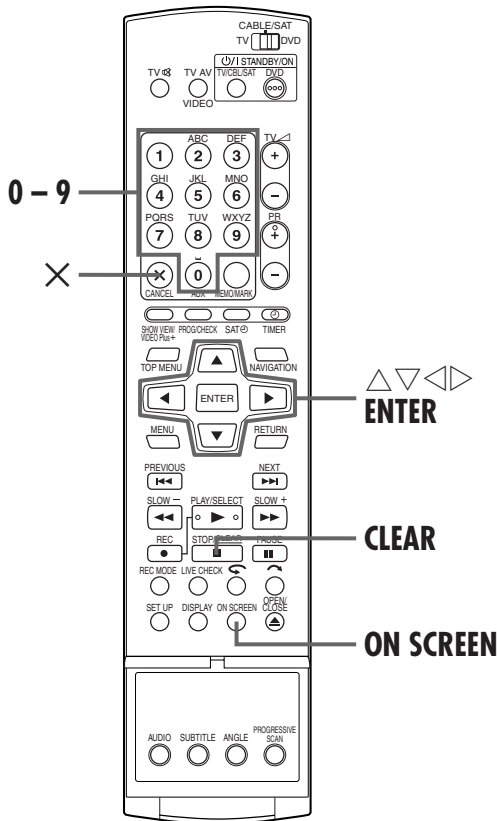

## Wiedergabe-Wiederholung



Je nach Disc-Typ können Sie die Wiedergabe auf Wunsch wiederholen.

### 1 Wiedergabe-Einstellungsmenü aufrufen.

Drücken Sie zweimal **ON SCREEN**.

### 2 Menüoption auswählen.

Wählen Sie mit der Taste  $\triangleleft \triangleright$  die Option "↻" aus und drücken Sie dann auf **ENTER**.

- Unter dem ausgewählten Element wird das Kontextmenü eingeblendet.



### 3 Wählen Sie den Wiederholmodus aus.

Drücken Sie mehrfach auf  $\triangle \nabla$ , bis der gewünschte Wiederholmodus ausgewählt ist, und drücken Sie dann auf **ENTER**.

#### DVD-RAM/RW/R

AUS:	Keine Wiedergabe-Wiederholung.
ALLES WIEDERHOLEN:	Die gesamte Disc wird wiederholt abgespielt.
TITEL WIEDERHOLEN:	Der aktuelle Titel wird wiederholt wiedergegeben.

#### DVD VIDEO

AUS:	Keine Wiedergabe-Wiederholung.
TITEL WIEDERHOLEN:	Der aktuelle Titel wird wiederholt wiedergegeben.
KAPITEL WIEDERHOLEN:	Das aktuelle Kapitel wird wiederholt wiedergegeben.

#### Audio-CD/Video-CD/SVCD/JPEG/MP3

AUS:	Keine Wiedergabe-Wiederholung.
ALLES WIEDERHOLEN:	Die gesamte Disc wird wiederholt abgespielt.
SPUR WIEDERHOLEN:	Die aktuelle Spur wird wiederholt wiedergegeben.

\* "SPUR WIEDERHOLEN" ist für JPEG-Discs nicht verfügbar.

#### Zum Schließen des Wiedergabe-Einstellungsmenüs:

Drücken Sie die Taste **ON SCREEN**.

#### Um die Wiedergabe-Wiederholung zu deaktivieren:

Führen Sie das obige Verfahren ab Schritt 1 erneut aus, wählen Sie in Schritt 3 die Option "AUS" und drücken Sie dann auf **ENTER**.

### HINWEISE:

- Bei Video-CD/SVCDs mit PCB-Funktion ist keine Wiedergabe-Wiederholung möglich.
- Bei bestimmten Discs ist die Wiedergabe-Wiederholung u.U. nicht einwandfrei.

## Wiedergabe-Wiederholung A-B



Auch einzelne Stellen können wiederholt wiedergegeben werden.

Bei Wiedergabe

### 1 Wiedergabe-Einstellungsmenü aufrufen.

Drücken Sie zweimal **ON SCREEN**.

### 2 Menüoption auswählen.

Drücken Sie die Taste  $\triangleleft \triangleright$  und wählen Sie "A-B  $\curvearrowright$ " aus.

### 3 Steuern Sie den Startpunkt an.

Drücken Sie am Anfang des Abschnitts, der wiederholt werden soll (Punkt A), auf **ENTER**.

- Die Wiedergabelaufzeit für Punkt A wird angezeigt.



### 4 Steuern Sie den Endpunkt an und starten Sie die Wiedergabe-Wiederholung A-B.

Drücken Sie am Ende des Abschnitts, der wiederholt werden soll, auf **ENTER** (Punkt B).

- Die Wiedergabelaufzeit für Punkt B wird angezeigt.
- Der ausgewählte Disc-Abschnitt (zwischen Punkt A und Punkt B) wird wiederholt wiedergegeben.



Zum Schließen des Wiedergabe-Einstellungsmenüs: Drücken Sie die Taste **ON SCREEN**.

Um die Wiedergabe-Wiederholung A-B zu beenden:

Wählen Sie mit der Taste  $\triangleleft \triangleright$  die Option "A-B  $\curvearrowright$ " aus und drücken Sie dann auf **ENTER**.

### HINWEISE:

- Bei bestimmten Discs ist die Wiedergabe-Wiederholung A-B u.U. nicht einwandfrei.
- Es kann passieren, dass die Untertitel im Grenzbereich A-B nicht angezeigt werden.
- Wenn das Ende des Elements vor Festlegung eines Endpunkts erreicht wird, wird das Wiedergabe-Einstellungsmenü ausgeblendet. Wiederholen Sie in einem solchen Fall das in Schritt 1 beschriebene Verfahren.
- Punkt B muss mindestens 3 Sekunden von Punkt A entfernt sein.
- Bei der DVD-Wiedergabe kann die Wiedergabe-Wiederholung A-B nur innerhalb eines Titels angewendet werden.
- "A-B  $\curvearrowright$ " ist während der programmierten und der Zufallswiedergabe nicht verfügbar.
- "A-B  $\curvearrowright$ " ist bei ausgesetzter Wiedergabe nicht verfügbar.

## Den Anfang eines gewünschten Abschnitts ansteuern



Sie können den Anfang eines Titels, Kapitels, einer Gruppe oder einer Spur ansteuern.

Während der Wiedergabe oder bei ausgesetzter Wiedergabe

### 1 Wiedergabe-Einstellungsmenü aufrufen.

Drücken Sie zweimal **ON SCREEN**.

### 2 Menüoption auswählen.

Wählen Sie mit der Taste  $\triangleleft \triangleright$  die Option " $\blacktriangleright$ " aus und drücken Sie dann auf **ENTER**.

### 3 Wählen Sie das gewünschte Element aus.

Bei DVD-RAM/RW/R, DVD VIDEO

"TITEL SUCHEN" oder "KAPITEL SUCHEN" sind verfügbar. ("TITEL SUCHEN" ist nur bei ausgesetzter Wiedergabe verfügbar.)

Bei JPEG, MP3

"GRUPPE SUCHEN" oder "SPUR SUCHEN" sind verfügbar.

Bei Video-CD/SVCD, Audio-CD

"SPUR" ist verfügbar.



Wählen Sie mit  $\triangle \nabla$  das gewünschte Element aus und drücken Sie dann auf **ENTER**.

- Überspringen Sie diesen Schritt bei Video-CD/SVCDs und Audio-CDs.

### 4 Geben Sie die Nummer des ausgewählten Elements an.

Geben Sie mit den **Zifferntasten** (1–9, 0) die Nummer des gewünschten Elements ein und drücken Sie dann auf **ENTER**.

- Die Wiedergabe beginnt mit dem ausgewählten Abschnitt.

#### Anwendungsbeispiele:

Drücken Sie auf die **Zifferntaste "5"**, um Spur 5 auszuwählen. Drücken Sie auf die **Zifferntaste "1" und "5"**, um Spur 15 auszuwählen. Drücken Sie auf die **Zifferntaste "2" und "5"**, um Spur 25 auszuwählen.

Bei falscher Auswahl

Drücken Sie zum Löschen einer falschen Nummer auf **X** oder **CLEAR** und geben Sie anschließend die richtige Zahl ein, bevor Sie in diesem Schritt auf **ENTER** drücken.

Zum Schließen des Wiedergabe-Einstellungsmenüs:

Drücken Sie die Taste **ON SCREEN**.

**HINWEISE:**

- Wenn in Schritt 4 auf dem TV-Bildschirm "Ⓞ" angezeigt wird, ist das ausgewählte Kapitel entweder nicht auf der Disc vorhanden oder auf der Disc ist keine Kapitelsuche möglich.
- Je nach verwendeter Disc kann die Wiedergabe bei der Eingabe der Abschnittsnummer vor dem Drücken von **ENTER** automatisch gestartet werden.
- Bei Video-CD/SVCDs mit PCB-Funktion ist diese Funktion nicht verfügbar.

**Zeitsuche**



Discs können von einem bestimmten Punkt ab wiedergegeben werden, indem mit der Zeitsuche die Gesamtzeit ab Beginn eines Titels (bei DVD-RAM, DVD-R, DVD-RW und DVD VIDEO) oder einer Disc (bei Audio-CD/Video-CD/SVCD) angegeben wird.

**1 Wiedergabe-Einstellungsmenü aufrufen.**

Drücken Sie zweimal **ON SCREEN**.

**2 Menüoption auswählen.**

Wählen Sie mit der Taste < > die Option "⌚" aus und drücken Sie dann auf **ENTER**.

- Unter dem ausgewählten Element wird das Kontextmenü eingeblendet.



**3 Geben Sie die Zeit ein.**

Geben Sie mit den **Zifferntasten** (1–9, 0) die Laufzeit ein und drücken Sie dann auf **ENTER**.

- Die Wiedergabe beginnt am angegebenen Punkt.

Beispiel:

Wiedergabe ab einem Punkt nach Ablauf von 12 (Minuten): 50 (Sekunden).

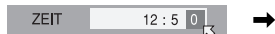

**Bei falscher Auswahl,**

Drücken Sie zum Löschen einer falschen Nummer auf X (für die zuletzt eingegebene Zahl) oder ■ (für ganze Zahlen) und geben Sie anschließend die richtige(n) Zahl(en) ein, bevor Sie in diesem Schritt auf **ENTER** drücken.

**Zum Schließen des Wiedergabe-Einstellungsmenüs:**

Drücken Sie die Taste **ON SCREEN**.

**HINWEISE:**

- Wenn in Schritt 3 auf dem TV-Bildschirm "Ⓞ" angezeigt wird, haben Sie einen Punkt ausgewählt, der die Spieldauer der Disc überschreitet.
- Manche DVD VIDEO-Discs haben keine Spieldauer-Informationen und sind somit nicht für die Zeitsuch-Funktion geeignet. In diesem Fall wird auf dem TV-Bildschirm zusätzlich "Ⓞ" angezeigt.
- Bei Video-CD/SVCDs mit PCB-Funktion ist diese Funktion nicht verfügbar.

**Simulierter Raumklangeffekt**



Ihre Stereoanlage kann einen simulierten Raumklangeffekt erzeugen. Mit einer Zweikanal-Stereoanlage können Sie virtuellen Raumklang wiedergeben.

**1 Wiedergabe-Einstellungsmenü aufrufen.**

Drücken Sie zweimal **ON SCREEN**.

**2 Menüoption auswählen.**

Wählen Sie mit der Taste < > die Option "⌚" aus und drücken Sie dann auf **ENTER**.

- Über dem ausgewählten Element erscheint die Meldung "3D-ON", und der simulierte Raumklangeffekt wird aktiviert.
- Bei jedem Drücken der Taste **ENTER** wird die Meldung "3D-ON" wechselweise ein- und ausgeblendet.



**Zum Beenden des simulierten Raumklangeffekts:**

Schließen Sie die Meldung "3D-ON" mit Taste **ENTER**.

**HINWEISE:**

- Der simulierte Raumklangeffekt funktioniert nur bei der Wiedergabe von mehrkanalig aufgenommenen Titeln.
- Der simulierte Raumklangeffekt hat keine Auswirkungen auf das DVD VIDEO-Bitstromsignal der Buchse DIGITAL AUDIO OUT.
- Wenn der simulierte Raumklangeffekt aktiviert ist, sind die Einstellungen von "ANALOG-AUDIOAUSGANG" und "DYNAMIK" nicht verfügbar. (☞ S. 93)

## Anpassen der Bildqualität



Durch Auswahl des geeigneten Bildmodus kann eine optimale Bildqualität erzielt werden.

### 1 Wiedergabe-Einstellungsmenü aufrufen.

Drücken Sie zweimal **ON SCREEN**.

### 2 Menüoption auswählen.

Wählen Sie mit der Taste  $\triangleleft \triangleright$  die Option "  " aus und drücken Sie dann auf **ENTER**.

- Unter dem ausgewählten Element wird das Kontextmenü eingeblendet.



### 3 Wählen Sie die gewünschte Option.

Wählen Sie mit  $\triangle \nabla$  die gewünschte Option und drücken Sie dann auf **ENTER**.

<b>NORMAL:</b>	Dies ist die Standardoption.
<b>KINO:</b>	Geeignet für Disc mit Filmen etc.
<b>HART:</b>	Liefert gestochen scharfe Bildkonturen bei Wiedergabe von Zeichentrickfilmen und anderem Videomaterial, das zweidimensionale, gleichförmig gefärbte Bilder enthält.
<b>SOFT:</b>	Option für starke Bildstörungen.

## Einstellen des Zeilenfolge-Abtastmodus



Indem Sie festlegen, ob die Daten auf der Disc feldweise (Videoquelle) oder bildweise (Filmquelle) verarbeitet werden sollen, erzielen Sie eine optimale Bildqualität.

### 1 Wiedergabe-Einstellungsmenü aufrufen.

Drücken Sie zweimal **ON SCREEN**.

### 2 Menüoption auswählen.

Wählen Sie mit der Taste  $\triangleleft \triangleright$  die Option "  " aus und drücken Sie dann auf **ENTER**.

- Unter dem ausgewählten Element wird das Kontextmenü eingeblendet.



### 3 Wählen Sie die gewünschte Option.

Wählen Sie mit  $\triangle \nabla$  die gewünschte Option und drücken Sie dann auf **ENTER**.

<b>AUTO 1:</b>	Für die Wiedergabe von Discs mit Video- sowie Filmquellmaterial. Dieses System erkennt anhand der Disc-Informationen den Quelltyp (Video oder Film) der aktuellen Disc. Dies ist die Standardoption.
<b>AUTO 2:</b>	Fast identisch mit "AUTO 1", jedoch abweichende Verarbeitung bewegungsintensiver Szenen. Wählen Sie je nach Erfordernis "AUTO 1" oder "AUTO 2" aus.
<b>FILM:</b>	Für die Wiedergabe von Filmquellen mit fortlaufender Abtastung.
<b>VIDEO:</b>	Für die Wiedergabe von Videoquellen-Discs. Die wiedergegebenen Bilder haben weiche Konturen.

### HINWEIS:

Achten Sie im Zeilenfolge-Abtastmodus darauf, "L-1 AUSGANG" auf "COMPONENT" einzustellen. (S. 82, "Einstellung von L-1 Output und L-1 Input (L-1 AUSGANG und L-1 EINGANG)") Die fortlaufende Abtastung erfolgt ausschließlich über die Buchse COMPONENT VIDEO OUT.



## Programmierte Wiedergabe



Sie können bis zu 30 Spuren in der gewünschten Reihenfolge wiedergeben.

**Im Ruhezustand**

### 1 Wiedergabe-Einstellungsmenü aufrufen.

Drücken Sie zweimal **ON SCREEN**.

### 2 Menüoption auswählen.

Wählen Sie mit der Taste  $\triangleleft \triangleright$  die Option "PRGM" aus und drücken Sie dann auf **ENTER**.

- Unter dem Wiedergabe-Einstellungsmenü wird die Programmtabelle eingeblendet.



### 3 Wählen Sie die Spuren in der gewünschten Reihenfolge aus.

Geben Sie die Spurnummern mit den **Zifferntasten** (1–9, 0) ein.



#### Anwendungsbeispiele:

- Drücken Sie auf die **Zifferntaste "5"** und **ENTER**, um Spur 5 auszuwählen.
- Drücken Sie auf die **Zifferntaste "1"** und **"5"**, um Spur 15 auszuwählen.
- Drücken Sie auf die **Zifferntaste "2"** und **"5"**, um Spur 25 auszuwählen.

#### Bei falscher Auswahl

Drücken Sie die Taste **X**. Die zuletzt programmierte Auswahl wird gelöscht.

Oder drücken Sie die Taste **■**. Die gesamte Auswahl wird gelöscht.

### 4 Starten Sie die Wiedergabe.

Drücken Sie die Taste **▶**. Die Wiedergabe beginnt in der programmierten Reihenfolge.

- Nachdem alle programmierten Spuren wiedergegeben wurden, wird die programmierte Wiedergabe beendet, die einprogrammierten Daten bleiben jedoch erhalten.
- Führen Sie die Schritte **1 bis 3** aus, um am Ende der Sendung Spuren hinzuzufügen.
- Während der programmierten Wiedergabe gelangen Sie durch Drücken der Taste **▶▶** zur nächsten Auswahl innerhalb des Programms. Durch Drücken der Taste **◀◀** gelangen Sie zum Anfang der aktuellen Auswahl zurück.

#### So löschen Sie den Inhalt des Menüs "Play Set Up" (Wiedergabe einrichten) sowie den Inhalt des Programms vom Bildschirm:

Drücken Sie die Taste **ON SCREEN**.

#### Zum Beenden der programmierten Wiedergabe:

Wählen Sie mit der Taste  $\triangleleft \triangleright$  die Option "PRGM" aus und drücken Sie dann auf **ENTER**.

#### HINWEIS:

Die programmierte Wiedergabe ist nicht bei allen Disc-Typen möglich.

## Zufallswiedergabe



Sie können alle Spuren auf der Disc in einer zufälligen Reihenfolge wiedergeben.

**Im Ruhezustand**

### 1 Wiedergabe-Einstellungsmenü aufrufen.

Drücken Sie zweimal **ON SCREEN**.

### 2 Menüoption auswählen.

Wählen Sie mit der Taste  $\triangleleft \triangleright$  die Option "RND" aus und drücken Sie dann auf **ENTER**.

- Die Wiedergabe in der zufälligen Reihenfolge beginnt.



#### So löschen Sie den Inhalt des Menüs "Play Set Up" (Wiedergabe einrichten) sowie den Inhalt des Programms vom Bildschirm:

Drücken Sie die Taste **ON SCREEN**.

#### Um die Zufallswiedergabe abzubrechen

Führen Sie die Schritte **1 und 2** des obigen Verfahrens aus.

#### HINWEIS:

Bei der Zufallswiedergabe wird jede Spur nur einmal wiedergegeben.

## Festlegen des Weberschaltungsintervalls für Diashows



Das Weberschaltungsintervall für Diashows kann durch den Benutzer eingestellt werden.

### 1 Wiedergabe-Einstellungsmenü aufrufen.

Drücken Sie zweimal **ON SCREEN**.

### 2 Menüoption auswählen.

Wählen Sie mit der Taste  $\triangleleft \triangleright$  die Option "10 SEC." aus und drücken Sie dann auf **ENTER**.

- Unter dem ausgewählten Element wird das Kontextmenü eingeblendet.

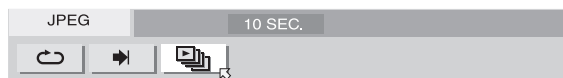

### 3 Wählen Sie die gewünschte Option.

Wählen Sie mit  $\triangle \nabla$  die gewünschte Option und drücken Sie dann auf **ENTER**.

- Bei jedem Drücken der Taste  $\triangle \nabla$  ändert sich das Intervall in der folgenden Reihenfolge:  
5 SEC. ↔ 10 SEC. ↔ 15 SEC. ↔ 20 SEC. ↔ 25 SEC. ↔ 30 SEC. ↔ (Zurück zum Anfang)



# Kindersperre



Diese Funktion schränkt die Wiedergabe von DVD VIDEO-Discs mit gewalttätigen (und anderen) Szenen nach Maßgabe einer durch den Benutzer festgelegten Stufe ein. Wenn beispielsweise ein Film mit gewalttätigen Szenen die Kindersperren-Funktion unterstützt, können diese Szenen, die Ihre Kinder nicht sehen sollen, herausgeschnitten oder durch andere Szenen ersetzt werden.

- Schalten Sie das Gerät ein.
- Schalten Sie das TV-Gerät ein und wählen Sie den AV-Modus.
- Schieben Sie den Schalter TV/CABLE/SAT/DVD auf DVD.

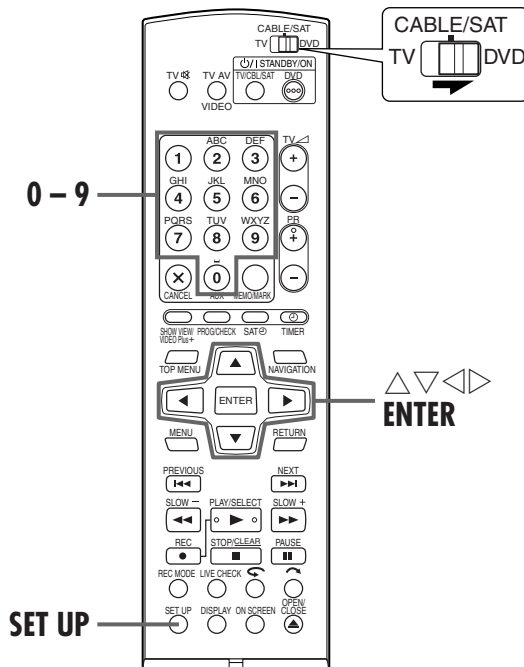

## Erstmalige Aktivierung der Kindersperre

Im Ruhezustand

### 1 Rufen Sie das "DVD-EINSTELLUNG"-Menü auf.

- 1 Drücken Sie die Taste **SET UP**.
- 2 Wählen Sie mit der Taste  $\triangleleft \triangleright$  die Option "DVD-EINSTELLUNG" aus und drücken Sie dann auf **ENTER**.

### 2 Rufen Sie das "KINDERSICHERUNG"-Menü auf.

- 1 Wählen Sie mit der Taste  $\triangleleft \triangleright$  die Option "SONSTIGE" aus und drücken Sie dann auf **ENTER**.
- 2 Wählen Sie mit der Taste  $\triangle \nabla$  die Option "KINDERSICHERUNG" aus und drücken Sie dann auf **ENTER**.

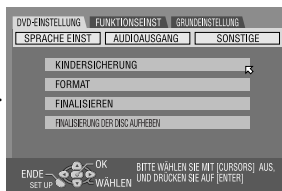

### 3 Wählen Sie die gewünschte Stufe aus.

- 1 Wählen Sie durch mehrmaliges Drücken auf  $\triangle \nabla$  die Option "EINSTELLSTUFE" aus und drücken Sie dann auf **ENTER**.
  - 2 Wählen Sie durch mehrmaliges Drücken auf  $\triangle \nabla$  die gewünschte Stufe aus und drücken Sie dann auf **ENTER**.
- Je niedriger die Stufe, desto restriktiver die Kindersperre.
  - Durch Drücken auf "AUS" können Sie die Kindersperre aufheben.



### 4 Kennwort eingeben.

- Geben Sie mit den **Zifferntasten** die gewünschte vierstellige Nummer ein und drücken Sie anschließend auf die Taste **ENTER**.
- Geben Sie bei einer Fehleingabe erneut die richtige Zahl ein.

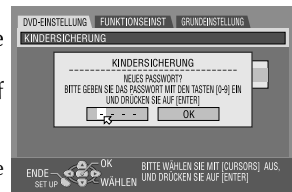

### 5 Wählen Sie Ihre Landeskennzahl aus.

- 1 Wählen Sie durch mehrmaliges Drücken auf  $\triangle \nabla$  die Option "LÄNDER CODE" aus und drücken Sie dann auf **ENTER**.
  - 2 Wählen Sie durch mehrmaliges Drücken auf  $\triangle \nabla$  Ihre Landeskennzahl aus und drücken Sie dann auf **ENTER**.
- Wenn die Landeskennzahl nicht geändert werden muss, fahren Sie mit **ENTER** fort.
  - Siehe "Liste der Landes-/Bereichskennzahlen für die Kindersperre" (S. 49).

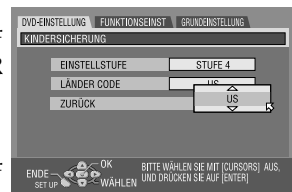

### 6 Geben Sie Ihr Kennwort ein.

Geben Sie mit den **Zifferntasten** das selbe Kennwort ein wie in Schritt **4** oben und drücken Sie dann auf **ENTER**.

### 7 Schließen Sie den Einstellungsvorgang ab.

- Drücken Sie die Taste **SET UP** zweimal.
- Sie befinden sich wieder in der Normalanzeige.

## HINWEIS:

Prägen Sie sich Ihr Kennwort ein oder schreiben Sie es auf.

## Ändern der Einstellungen

Die Kindersperren-Einstellungen können zu einem späteren Zeitpunkt geändert werden.

Führen Sie die Schritte **1** bis **2** des Abschnitts "Erstmalige Aktivierung der Kindersperre" auf Seite 47 aus, um den Bildschirm "KINDERSICHERUNG" aufzurufen, bevor Sie fortfahren.

### 1 Stufe ändern.

- 1 Wählen Sie durch mehrmaliges Drücken auf  $\Delta$ / $\nabla$  die Option "EINSTELLSTUFE" aus und drücken Sie dann auf **ENTER**.
- 2 Wählen Sie durch mehrmaliges Drücken auf  $\Delta$ / $\nabla$  die gewünschte Stufe aus und drücken Sie dann auf **ENTER**.

### 2 Ändern Sie den Ländercode.

- 1 Wählen Sie durch mehrmaliges Drücken auf  $\Delta$ / $\nabla$  die Option "LÄNDER CODE" aus und drücken Sie dann auf **ENTER**.
- 2 Wählen Sie durch mehrmaliges Drücken auf  $\Delta$ / $\nabla$  Ihre Landeskennzahl aus und drücken Sie dann auf **ENTER**.
  - Siehe "Liste der Landes-/Bereichskennzahlen für die Kindersperre" (☞ S. 49).

### 3 Kennwort eingeben.

Geben Sie mit den **Zifferntasten** das selbe Kennwort ein wie in Schritt **2** unter "Erstmalige Aktivierung der Kindersperre" und drücken Sie dann auf **ENTER**.

### 4 Schließen Sie den Einstellungsvorgang ab.

Drücken Sie die Taste **SET UP** zweimal.

- Sie befinden sich wieder in der Normalanzeige.

#### HINWEIS:

Wenn Sie Ihr Kennwort vergessen haben, geben Sie in Schritt **3** "8888" ein.

## Vorübergehende Aufhebung der Kindersperre

Bei besonders hohen Sicherungsstufen der Kindersperre ist die Wiedergabe bestimmter Discs nicht mehr möglich. Wenn eine solche Disc eingelegt wird, erscheint auf dem TV-Bildschirm der Bestätigungsbildschirm, in dem Sie gefragt werden, ob Sie die Kindersperre vorübergehend aufheben möchten.

### 1 Kennwort-Bildschirm aufrufen.

- 1 Legen Sie die Disc in das Disc-Fach ein.
  - Wenn die festgelegte Sicherungsstufe zu hoch für die Disc ist, wird der Bestätigungsbildschirm eingeblendet.
- 2 Wählen Sie mit der Taste  $\triangleleft$ / $\triangleright$  die Option "JA" aus und drücken Sie dann auf **ENTER**.
  - Wenn Sie "NEIN" auswählen, kann diese Disc nicht wiedergegeben werden.

### 2 Kennwort eingeben.

Geben Sie mit den **Zifferntasten** das selbe Kennwort ein wie in Schritt **2** unter "Erstmalige Aktivierung der Kindersperre" und drücken Sie dann auf **ENTER**.

- Bei Eingabe des richtigen Kennworts wird die Kindersperre aufgehoben und die Wiedergabe gestartet.
- Bei Eingabe eines falschen Kennworts wird auf dem TV-Bildschirm die Meldung "EINGABEFehler BITTE WIEDERHOLEN SIE DEN VORGANG" angezeigt. Geben Sie das richtige Kennwort ein.
- Wenn Sie öfter als drei Mal ein falsches Kennwort eingeben, wird auf dem TV-Bildschirm die Meldung "EINGABEFehler PASSWORT ÄNDERN NICHT MÖGLICH" angezeigt. Die Disc wird angehalten. Spielen Sie dann die Disc erneut ab und wiederholen Sie anschließend die Prozedur ab Schritt **1**.

#### HINWEIS:

Wenn Sie Ihr Kennwort vergessen haben, geben Sie in Schritt **2** "8888" ein.

## Liste der Landes-/Bereichskennzahlen für die Kindersperre

AD	Andorra	ES	Spanien
AE	Vereinigte Arabische Emirate	ET	Äthiopien
AF	Afghanistan	FI	Finnland
AG	Antigua und Barbuda	FJ	Fidschi
AI	Anguilla	FK	Fidschi (Malvinas)
AL	Albanien	FM	Mikronesien (Föderierte Staaten von)
AM	Armenien	FO	Färöer
AN	Niederländische Antillen	FR	Frankreich
AO	Angola	FX	Frankreich, Metropolitanisch
AQ	Antarktis	GA	Gabun
AR	Argentinien	GB	Großbritannien
AS	Amerik. Samoa	GD	Grenada
AT	Österreich	GE	Georgien
AU	Australien	GF	Französisch-Guayana
AW	Aruba	GH	Ghana
AZ	Aserbaidshjan	GI	Gibraltar
BA	Bosnien und Herzegowina	GL	Grönland
BB	Barbados	GM	Gambia
BD	Bangladesch	GN	Guinea
BE	Belgien	GP	Guadeloupe
BF	Burkina Faso	GQ	Äquatorial-Guinea
BG	Bulgarien	GR	Griechenland
BH	Bahrain	GS	Südgeorgien und die südlichen Sandwichinseln
BI	Burundi	GT	Guatemala
BJ	Benin	GU	Guam
BM	Bermuda	GW	Guinea-Bissau
BN	Brunei Darussalam	GY	Guyana
BO	Bolivien	HK	Hongkong
BR	Brasilien	HM	Herald und McDonaldinseln
BS	Bahamas	HN	Honduras
BT	Bhutan	HR	Kroatien
BV	Bouvetinsel	HT	Haiti
BW	Botswana	HU	Ungarn
BY	Belarus	ID	Indonesien
BZ	Belize	IE	Irland
CA	Kanada	IL	Israel
CC	Kokosinseln	IN	Indien
CF	Zentralafrikanische Republik	IO	Britisches Territorium im Indischen Ozean
CG	Kongo	IQ	Irak
CH	Schweiz	IR	Iran (Islamische Republik)
CI	Elfenbeinküste	IS	Island
CK	Cookinseln	IT	Italien
CL	Chile	JM	Jamaica
CM	Kamerun	JO	Jordanien
CN	China	JP	Japan
CO	Kolumbien	KE	Kenia
CR	Costa Rica	KG	Kirgisistan
CU	Kuba	KH	Kambodscha
CV	Kap Verde	KI	Kiribati
CX	Weihnachtsinsel	KM	Komoren
CY	Zypern	KN	St. Kitts und Nevis
CZ	Tschechische Republik	KP	Korea, Demokratische Volksrepublik (Nordkorea)
DE	Deutschland	KR	Korea, Republik (Südkorea)
DJ	Dschibuti	KW	Kuwait
DK	Dänemark	KY	Kaimaninseln
DM	Dominica	KZ	Kasachstan
DO	Dominikanische Republik	LA	Laos, Demokratische Volksrepublik
DZ	Algerien	LB	Libanon
EC	Ecuador		
EE	Estland		
EG	Ägypten		
EH	Westsahara		
ER	Eritrea		

# 50 DE

## WIEDERGABEBETRIEB (Forts.)

LC	St. Lucia
LI	Liechtenstein
LK	Sri Lanka
LR	Liberia
LS	Lesotho
LT	Litauen
LU	Luxembourg
LV	Lettland
LY	Lybisch-Arabische Dschamahirija
MA	Marokko
MC	Monaco
MD	Moldau, Republik
MG	Madagaskar
MH	Marshallinseln
ML	Mali
MM	Myanmar
MN	Mongolei
MO	Macau
MP	Marianen, nördliche
MQ	Martinique
MR	Mauretanien
MS	Montserrat
MT	Malta
MU	Mauritius
MV	Malediven
MW	Malawi
MX	Mexiko
MY	Malaysia
MZ	Mosambik
NA	Namibia
NC	Neukaledonien
NE	Niger
NF	Norfolkinseln
NG	Nigeria
NI	Nicaragua
NL	Niederlande
NO	Norwegen
NP	Nepal
NR	Nauru
NU	Niue
NZ	Neuseeland
OM	Oman
PA	Panama
PE	Peru
PF	Französisch-Polynesien
PG	Papua Neuguinea
PH	Philippinen
PK	Pakistan
PL	Polen
PM	St. Pierre und Miquelon
PN	Pitcairnseln
PR	Puerto Rico
PT	Portugal
PW	Palau
PY	Paraguay
QA	Katar
RE	Réunion
RO	Rumänien
RU	Russische Föderation
RW	Ruanda

SA	Saudi-Arabien
SB	Salomonen
SC	Seychellen
SD	Sudan
SE	Schweden
SG	Singapur
SH	St. Helena
SI	Slowenien
SJ	Svalbard und Jan Mayen
SK	Slowakei
SL	Sierra Leone
SM	San Marino
SN	Senegal
SO	Somalia
SR	Surinam
ST	São Tomé und Príncipe
SV	El Salvador
SY	Syrien, Arabische Republik
SZ	Swasiland
TC	Turks- und Caicosinseln
TD	Tschad
TF	Französische Südgebiete
TG	Togo
TH	Thailand
TJ	Tadschikistan
TK	Tokelau
TM	Turkmenistan
TN	Tunesien
TO	Tonga
TP	Osttimor
TR	Türkei
TT	Trinidad und Tobago
TV	Tuvalu
TW	Taiwan
TZ	Tansania, Vereinigte Republik
UA	Ukraine
UG	Uganda
UM	Amerik. Überseeinseln, kleinere
US	Vereinigte Staaten von Amerika
UY	Uruguay
UZ	Usbekistan
VA	Vatikan
VC	St. Vincent und die Grenadinen
VE	Venezuela
VG	Jungferninseln (Britisch)
VI	Jungferninseln (U.S.)
VN	Vietnam
VU	Vanuatu
WF	Wallis und Futuna
WS	Samoa
YE	Jemen
YT	Mayotte
YU	Jugoslawien
ZA	Südafrika
ZM	Sambia
ZR	Zaire
ZW	Simbabwe

# Einfache Aufnahme



- Schalten Sie das Gerät ein.
- Schalten Sie das TV-Gerät ein und wählen Sie den AV-Modus.
- Schieben Sie den Schalter TV/CABLE/SAT/DVD auf DVD.

## ACHTUNG:

Auf bereits fixierte DVD-Rs können keine weiteren Sendungen aufgenommen werden.

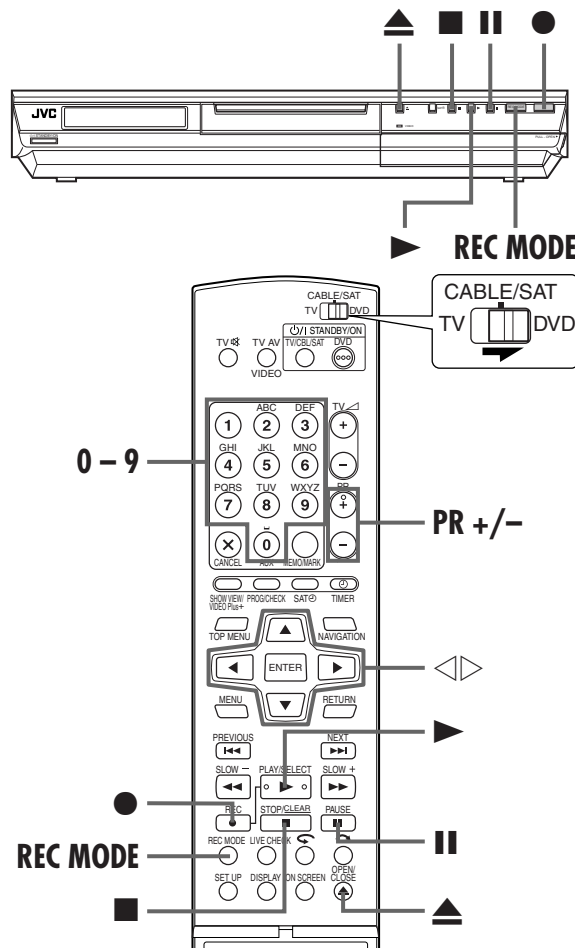

## 1 Legen Sie eine Disc ein.

- 1 Drücken Sie die Taste ▲, um das Disc-Fach zu öffnen.
  - 2 Legen Sie eine aufzeichnungsfähige Disc in das Disc-Fach ein.
  - 3 Drücken Sie auf ▲, um das Disc-Fach zu schließen.
- Einzelheiten hierzu finden Sie unter "Einlegen einer Disc" (S. 9).

## 2 Stellen Sie den gewünschten Sender ein.

Wählen Sie den aufzunehmenden Kanal mit PR +/- oder den Zifferntasten aus.

## 3 Stellen Sie die Aufnahmegeschwindigkeit ein.

Drücken Sie so oft auf REC MODE, bis die gewünschte Aufnahmegeschwindigkeit angezeigt wird.

- Bei jedem Drücken von REC MODE ändert sich die Aufnahmegeschwindigkeit in der folgenden Reihenfolge: XP → SP → LP → EP → FR60–FR360\*, FR420, FR480 → (Zurück zum Anfang)

\* Nach der Auswahl von "FR60–FR360" kann durch wiederholtes Drücken auf <1> ein Wert zwischen 1 und 6 Stunden in 5-Minuten-Schritten gewählt werden. Um den Wert in 30-Minuten-Schritten zu ändern, drücken Sie auf <1> und halten Sie die Taste gedrückt.

- Näheres zur Aufnahmegeschwindigkeit siehe "Aufnahmegeschwindigkeit" auf Seite 52.

## 4 Starten Sie die Aufnahme.

Drücken Sie bei gedrückt gehaltener Taste ● die Taste ► an der Fernbedienung oder drücken Sie die Taste ● am Gerät.

## 5 Aufnahme unterbrechen.

Drücken Sie die Taste ■.

- Um die Aufnahme fortzusetzen, drücken Sie die Taste ►.

## 6 Stoppen Sie die Aufnahme.

Drücken Sie die Taste ■.

Beim Beenden der Aufnahme dauert es ca. 10 Sekunden, bis der Schreibvorgang abgeschlossen ist.

## HINWEISE:

- Wir empfehlen, eine DVD-RAM vor der erstmaligen Verwendung auf diesem Gerät zu formatieren.
- Bei der Verwendung fabrikneuer DVD-RWs sollten diese entweder im VR- oder im Videomodus formatiert werden. (S. 106, "Formatieren von DVD-RWs")
- Pro Disc können bis zu 99 Sendungen und 999 Wiedergabelisten aufgenommen werden.
- Einige Sendungen können nur einmal aufgenommen werden.
- Zu Beginn der Aufnahme wird automatisch ein Verzeichnis des ersten Aufnahmeteils aufgenommen (S. 64, "Bibliotheks-Datenbank DVD Navi"). Näheres zur Aufnahme von Satellitensendungen siehe Seite 63. Näheres zum Löschen des Verzeichnisses siehe Seite 69.
- Die Aufnahmevorgang kann zeitweilig unterbrochen werden oder unmöglich werden, selbst wenn noch ausreichend freier Speicherplatz auf der Disc enthalten ist.

## Aufnahmefortsetzungsfunktion

Tritt während einer Aufnahme, Sofortaufnahme (S. 52) oder Timer-Aufnahme (S. 54, 56) ein Stromausfall auf, so wird die Aufnahme nach Wiederherstellung der Stromzufuhr automatisch fortgesetzt. Dies gilt jedoch nicht, wenn in der Zwischenzeit die Gangreserve des Gerätes abgelaufen ist.

# Weitere Aufnahme-funktionen

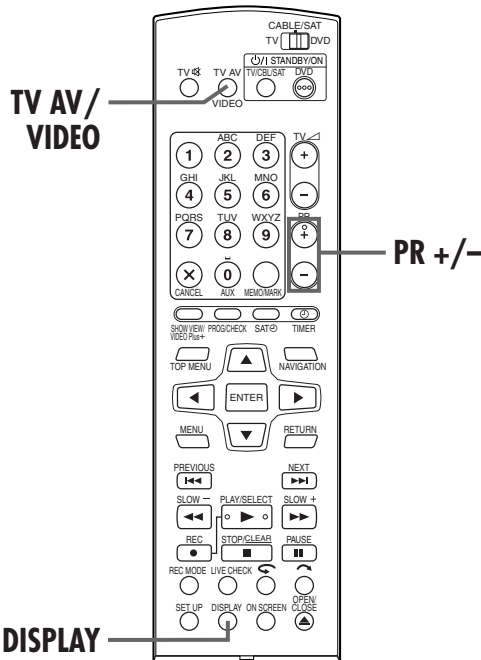
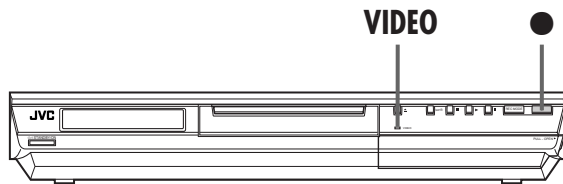

## Aufnahmegeschwindigkeit

Das verwendete Aufnahmeformat ist MPEG2. Als Richtlinien für die Bildqualität zeigt die Einheit "bps" an, wie viele Daten pro Sekunde aufgenommen werden können. Je höher der Wert, desto besser die Bildqualität und desto mehr Speicherplatz wird für die Aufnahme benötigt. Wählen Sie XP oder SP für Sendungen, in denen schnelle Bewegungen gezeigt werden, z.B. Sportsendungen, und LP oder EP für Talkshows o.ä. mit relativ wenig Bewegungen. Für eine 4,7 GB-Disc sind die folgenden Aufnahmegeschwindigkeiten festgelegt:

Aufnahmegeschwindigkeit	Aufgenommene Datenmenge (ungefähr)	Maximale Aufnahmezeit (ungefähr)
XP	10 Mbps	1 Stunde
SP	5 Mbps	2 Stunden
LP	2 Mbps	4 Stunden
EP	1,6 Mbps	6 Stunden
FR60-FR360 (S. 53)	Die Menge variiert mit der gewählten Zeit.	1 – 6 Stunden
FR420		7 Stunden
FR480		8 Stunden

## Sofortaufnahme

Dieses Schnellverfahren erlaubt es, die Aufnahme zu starten und gleichzeitig die Aufnahmedauer zu bestimmen (ab 30 Minuten bis zu 6 Stunden, in 30-Minuten-Schritten). Nach beendeter Sofortaufnahme schaltet sich das Gerät automatisch aus.

### 1 Starten Sie die Aufnahme.

Drücken Sie die Taste ● am Gerät.

### 2 Aktivieren Sie die Sofortaufnahme.

Drücken Sie die Taste ● erneut. Auf dem Displayfeld wird "0:30" angezeigt.

### 3 Bestimmen Sie die Aufnahmedauer.

Soll die Aufnahme länger als 30 Minuten dauern, tippen Sie die Taste ● entsprechend oft an. Bei jeder Betätigung wird die Aufnahmedauer um 30 Minuten verlängert.

## HINWEISE:

- Die Sofortaufnahme kann ausschließlich mit der Taste ● an der Frontplatte des Geräts aktiviert werden.
- Wenn "DIREKT-AUFNAHME" in dem Menü auf "EIN" eingestellt ist, funktioniert die Sofortaufnahme-Funktion nicht. (S. 94)

## Gleichzeitige Aufnahme und Wiedergabe von Sendungen

Während einer laufenden Aufnahme kann auf dem TV-Gerät mit Hilfe des TV-Tuners eine andere Sendung wiedergegeben werden. Dafür muss die Fernbedienung im Voraus auf die Bedienung des TV-Gerätes eingestellt sein. (S. 86, "Mehrfabrikat-TV-Fernbedienung")

### 1 Schalten Sie das TV-Gerät auf den TV-Modus.

Drücken Sie zum Einstellen des TV-Modus während der Aufnahme auf TV AV/VIDEO.

- Der Videomodus wird deaktiviert und die Video-Leuchtanzeige am Gerät erlischt.
- Die vom Tuner des TV-Gerätes empfangene Sendung wird auf dem TV-Bildschirm angezeigt.

### 2 Schalten Sie mit der Fernbedienung auf den TV-Bedienungsmodus um.

Schieben Sie den Schalter TV/CABLE/SAT/DVD auf TV.

### 3 Wählen Sie den gewünschten Sender aus.

Drücken Sie mehrmals auf die Taste PR +/-.

## HINWEIS:

Wenn ein Decoder an das Gerät (S. 90) angeschlossen ist, können Sie einen verschlüsselten oder andere normale Sender anwählen.

## Anzeige von Aufnahmelaufzeit und Disc-Restzeit

Drücken Sie während der Aufnahme wiederholt auf DISPLAY, bis auf dem Displayfeld die gewünschte Anzeige erscheint.

- Bei jedem Drücken auf DISPLAY ändert sich die Zeitangabe in der folgenden Reihenfolge: Aufnahmelaufzeit → Disc-Restzeit → Uhrzeit → (Zurück zum Anfang)

## Free Rate-Funktion

Für die Aufnahme der gesamten Sendung legt das Gerät je nach Gesamtlänge der aufzuzeichnenden Sendung entweder in Relation zur Disc-Restzeit oder zur vorgegebenen Aufnahmezeit (60 bis 480 Minuten) automatisch die geeignete Aufnahmegeschwindigkeit fest.

### Aufnahme der gesamten Sendung auf dem effektiv verbleibenden Disc-Speicherplatz

Wählen Sie bei der Auswahl einer Aufnahmegeschwindigkeit die Option "FR (JUST)". (☞ S. 55, 57)

- Diese Funktion ist nur für Timer-programmierte Aufnahmen verfügbar.

### Aufnahme der gesamten Sendung durch Vorgabe der gewünschten Aufnahmezeit

Wählen Sie bei der Auswahl einer Aufnahmegeschwindigkeit die Option "FR60-FR360", "FR420" oder "FR480". (☞ S. 51, 55, 57)

### Beispiel: Aufnahme von 5 Ausgaben einer 25-minütigen täglichen Sendung auf eine Disc

Führen Sie die Prozedur "SHOWVIEW"-Timer-Programmierung" (☞ S. 54) aus. Vergewissern Sie sich, dass die Aufnahmegeschwindigkeit "FR125" eingestellt ist und nehmen Sie in Schritt 5 für die Funktion wöchentliche/tägliche Aufnahme die Einstellung "MO-FR" vor, um die Gesamtaufnahmezeit dem insgesamt auf der Disc vorhandenen Speicherplatz anzupassen.

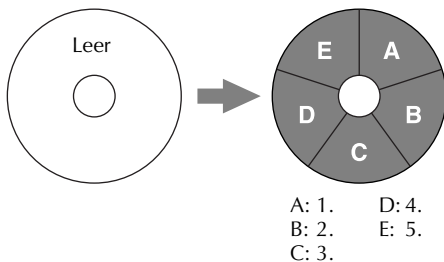

Wenn dieselbe Sendung nicht mit "FR125", sondern im SP-Modus aufgenommen wird, kann die 5. Sendung nicht aufgenommen werden.

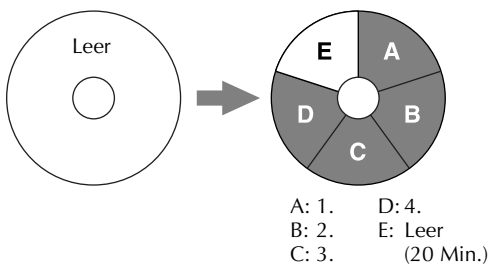

### HINWEISE:

- Dieses Gerät kann unabhängig von der Disc-Restzeit für die Timer-Aufnahme programmiert werden. Wenn nicht ausreichend freie Restzeit auf der Disc vorhanden ist, kann die Aufnahme möglicherweise während der Sendung enden. Um dies zu verhindern, sollte die Disc-Restzeit vor der Einstellung der Timer-Aufnahme überprüft werden.
- (Beispiel) Wenn für eine Disc mit 120 Minuten Länge eine 60-minütige Timer-Aufnahme im SP-Modus programmiert wurde, beträgt die Disc-Restzeit im XP-Modus 30, im SP-Modus 60, im LP-Modus 120, im EP-Modus 180 Minuten, und im FR480-Modus 240 Minuten. Eine Timer-

Aufnahme, welche diese Restzeiten überschreitet, kann demnach nicht beendet werden.

- Die maximale Aufnahmezeit für den FR (JUST)-Modus entspricht derjenigen für den FR480-Modus. Bei der Timer-Programmierung langer Sendungen im FR (JUST)-Modus auf einer Disc mit kurzer Restzeit empfiehlt es sich, die Disc-Restzeit im FR480-Modus zu überprüfen, um abzuschätzen, ob die Restzeit für die Sendung ausreicht.
- Wenn mehrere Sendungen im FR (JUST)-Modus programmiert wurden, wird nur die erste aufgezeichnet.
- Zur Gewährleistung einer vollständigen Aufnahme kann die Disc bei dieser Funktion nach der Aufnahme am Ende einen kurzen unbespielten Abschnitt aufweisen.
- An der Stelle auf der Disc, an der der Modus umgeschaltet wird, können Bild- und Tonstörungen auftreten.

## Empfang von Stereo- und zweisprachigen Sendungen

Um den Empfang von Stereo- und zweisprachigen Sendungen zu ermöglichen, verfügt das Gerät über einen Sound-Multiplex-Decoder (A2) und einen Digital-Stereo-Decoder (NICAM). Bei jeder Kanalumschaltung wird die Sendungsart mehrere Sekunden lang in den Bildschirm eingeblendet.

Art der empfangenen Sendung	On-Screen-Anzeige
A2-Stereo	
A2-zweisprachig	
Monaural	
NICAM-Stereo	
NICAM-zweisprachig	
NICAM-monaural	

### HINWEISE:

- Für "EINBLENDEN" muss die Einstellung "EIN" oder "AUTO" vorgenommen werden. Andernfalls werden keine Bildschirmanzeigen eingeblendet. (☞ S. 95)
- Bei unzureichender Qualität des Stereotons wird die Sendung eventuell monaural empfangen, um die Tonqualität zu verbessern.

## Auswahl des aufzunehmenden Tonkanals

Bei der Aufnahme einer Sendung im VR-Modus auf DVD-RAM oder DVD-RW werden alle Tonkanäle der empfangenen Sendung aufgenommen. Bei der Aufnahme einer Sendung im Video-Modus auf DVD-R oder DVD-RW muss der gewünschte Tonkanal ("NICAM 1/HAUPTSPUR", "NICAM 2/NEBENSUR", "MONO") ausgewählt werden. (☞ S. 94)

### HINWEIS:

Bitte lesen Sie vor der Wiedergabe eines stereophon oder zweisprachig aufgezeichneten Programms den Abschnitt "Auswahl der Tonspur" auf Seite 34.



54 DE

TIMERGESTEUERTE AUFNAHME

# SHOWVIEW®-Timer-Programmierung



Das Gerät kann für bis zu 8 verschiedene Timer-Aufnahmen vorprogrammiert werden. Die SHOWVIEW-Timer-Programmierung ist besonders einfach, weil jedem Fernsehprogramm eine Kennnummer zugewiesen ist, die Ihr Gerät automatisch identifizieren kann. Zur Eingabe der SHOWVIEW-Nummer kann die Fernbedienung verwendet werden.

- Vor der SHOWVIEW-Timer-Programmierung:**
- Schalten Sie das Gerät ein.
  - Schalten Sie das TV-Gerät ein und wählen Sie den AV-Modus.
  - Schieben Sie den Schalter TV/CABLE/SAT/DVD auf DVD.
  - Vergewissern Sie sich, dass die integrierte Uhr korrekt eingestellt ist.

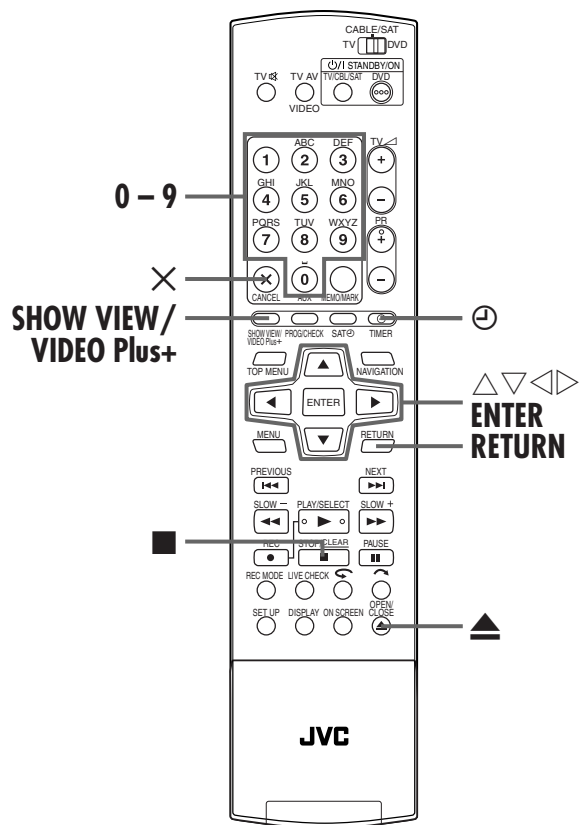

## 1 Legen Sie eine Disc ein.

- 1 Drücken Sie die Taste , um das Disc-Fach zu öffnen.
- 2 Legen Sie eine aufzeichnungsfähige Disc in das Disc-Fach ein.
  - Einzelheiten hierzu finden Sie unter "Einlegen einer Disc" (S. 9).
- 3 Drücken Sie auf , um das Disc-Fach zu schließen.

## 2 Rufen Sie das SHOWVIEW-Menü auf.

Drücken Sie die Taste **SHOWVIEW**.

## 3 Geben Sie die SHOWVIEW-Nummer ein.

Drücken Sie zur Eingabe der SHOWVIEW-Nummer des gewünschten Fernsehprogramms auf die **Zifferntasten** und anschließend auf **ENTER**.

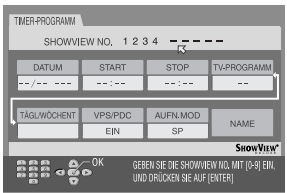

- Drücken Sie bei einer Fehleingabe auf die Taste **X** und geben dann die richtige Ziffer ein, bevor Sie auf **ENTER** drücken.
- Drücken Sie auf , um alle eingegebenen Nummern gleichzeitig zu löschen.
- Bei Eingabe einer ungültigen Nummer wird auf dem TV-Bildschirm "SHOWVIEW NO.-FEHLER BESTÄTIGEN SIE BITTE DIE SHOWVIEW NO., UND WIEDERHOLEN SIE DEN VORGANG" eingeblendet. Geben Sie eine gültige SHOWVIEW-Nummer ein.
- Wenn auf dem TV-Bildschirm "DAS GUIDE-PROGRAMM IST NICHT EINGESTELLT WÄHLEN SIE DEN AUFZUNEHMENDEN KANAL." angezeigt wird, müssen die Leitzahlen (S. 97) manuell eingestellt werden.
- Wenn auf dem TV-Bildschirm "PROGRAMM VOLL LÖSCHEN SIE BITTE UNERWÜNSCHTE TIMER-PROGRAMME" angezeigt wird, müssen einige der programmierten Sendungen gelöscht werden. (S. 61)

## 4 Überprüfen Sie die Sendungsdaten.

Die von Ihnen eingegebene SHOWVIEW-Nummer und die entsprechenden Timeraufnahme-Informationen werden auf dem Bildschirm angezeigt. Überprüfen Sie, ob die Angaben korrekt sind.

- Drücken Sie zum Stornieren dieser Einstellung auf **SHOWVIEW** oder **RETURN**.

**WICHTIG:**  
Vergewissern Sie sich, dass der richtige Programmplatz angezeigt wird. Falls nicht, schlagen Sie unter "SHOWVIEW"-Systemeinstellung" auf Seite 97 nach und geben Sie die erforderliche Leitzahl ein.

## 5 Nehmen Sie bei den Aufnahmeoptionen die gewünschten Einstellungen vor:

- 1 Wählen Sie durch Drücken von ◀ ▶ die gewünschte Option aus.
- 2 Nehmen Sie mit △ ▽ die gewünschte Einstellung vor und drücken Sie dann auf **ENTER**.

“AUFN.MOD” (☞ S. 52, “Aufnahmegeschwindigkeit”) (☞ S. 53, “Free Rate-Funktion”), “VPS/PDC” (☞ S. 57, “VPS/PDC-Aufnahme”), “TÄGL/WÖCHENT” (in der rechten Sparte, “Funktion für tägliche/wöchentliche Aufnahme”), “NAME” (☞ S. 68, “Sendungsname ändern”) und “STOP” (halten Sie △ ▽ gedrückt, um die Stoppzeit um 30 Minuten vor-/zurückzusetzen).

## 6 Rufen Sie das Bestätigungsmenü auf.

Drücken Sie die Taste **ENTER**.

## 7 Schließen Sie die Timer-Programmierung ab.

Drücken Sie die Taste **ENTER**.

- Wiederholen Sie die Schritte 2 – 7, um einen weiteren Timer zu programmieren.
- Wenn “PROGRAMM ÜBERLAPPT” auf dem TV-Bildschirm erscheint, siehe “Bei einer Überschneidung von zwei Timer-Programmen” (☞ S. 62).

## 8 Schalten Sie auf Timer-Bereitschaft.

Drücken Sie die Taste **⊕ (TIMER)**. Daraufhin schaltet sich das Gerät automatisch aus, und die Anzeige “⊕” erscheint auf dem Displayfeld.

- Soll der Timer-Bereitschaftszustand aufgehoben werden, drücken Sie die Taste **⊕ (TIMER)** erneut.

## HINWEISE:

- In bestimmten Fällen kann bei der SHOWVIEW-Timer-Programmieraufnahmefunktion die Stoppzeit der Programmierung verlängert werden.
- Eventuell wird der Anfang einer Sendung nicht aufgenommen. Wenn die Stoppzeit der ersten Sendung mit der Startzeit der zweiten Sendung zusammenfällt, kann es außerdem passieren, dass das Ende der ersten Sendung nicht aufgenommen wird.
- SHOWVIEW-Timer-Programmierung ist bei Discs, die ausschließlich für die On-Disc-Timer-Programmierung eingesetzt werden, nicht möglich.
- Wenn die eingeschränkt kopierfähige Sendung während einer Timer-Aufnahme empfangen wird, schaltet das Gerät in den Pausenmodus um. Die Aufnahme wird fortgesetzt, wenn während der programmierten Zeit in eine aufnahmefähige Sendung umgeschaltet wird.

### Hinweise zum Satelliten-Tuner-Empfang

Gehen Sie für die Timer-Aufnahme einer Satellitensendung mit dem SHOWVIEW-System folgendermaßen vor:

- 1 Befolgen Sie die Schritte unter “Einstellung der Satelliten-Tuner-Steuerung” auf Seite 26.
- 2 Befolgen Sie die Schritte unter “SHOWVIEW-Timer-Programmierung”. In Schritt 5 kann “VPS/PDC” nicht auf “EIN” gestellt werden.
- 3 Lassen Sie den Satelliten-Tuner eingeschaltet.

### Funktion für tägliche/wöchentliche Aufnahme

Sendungen können mit einer der folgenden wöchentlichen/täglichen Timer-Einstellungen aufgenommen werden:

WÖCHENTLICH	Auswahl für Wochensendungen.
MO-FR	Auswahl für die Aufnahme täglicher Sendungen (Montag bis Freitag).
MO-SA	Auswahl für die Aufnahme täglicher Sendungen (Montag bis Samstag).
SO-SA	Auswahl für die Aufnahme täglicher Sendungen (Sonntag bis Samstag).

56 DE

TIMERGESTEUERTE AUFNAHME (Forts.)

# Manuelle Timer-Programmierung



Das Gerät kann für bis zu 8 verschiedene Timer-Aufnahmen vorprogrammiert werden.  
 Falls die SHOWVIEW-Nummer einer gewünschten Sendung nicht verfügbar ist, kann der Timer wie folgt programmiert werden.

### Vor der manuellen Timer-Programmierung:

- Schalten Sie das Gerät ein.
- Schalten Sie das TV-Gerät ein und wählen Sie den AV-Modus.
- Schieben Sie den Schalter TV/CABLE/SAT/DVD auf DVD.
- Vergewissern Sie sich, dass die integrierte Uhr korrekt eingestellt ist.

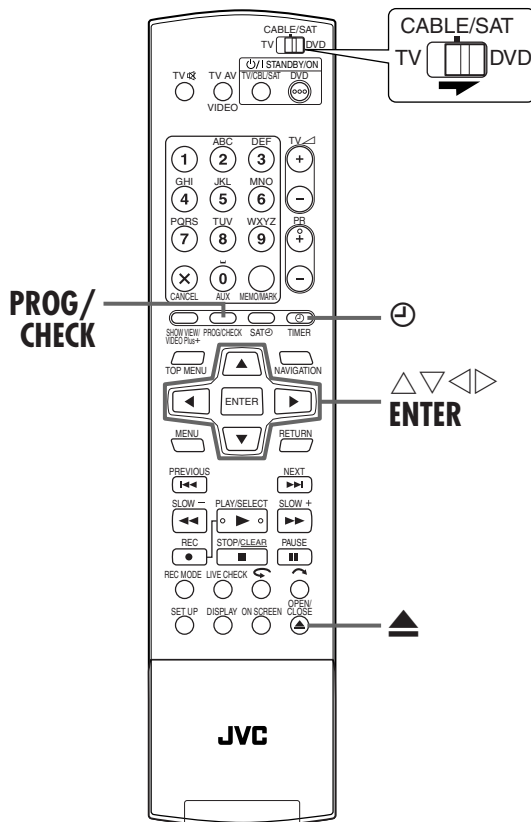

## 1 Legen Sie eine Disc ein.

- 1 Drücken Sie die Taste , um das Disc-Fach zu öffnen.
- 2 Legen Sie eine aufzeichnungsfähige Disc in das Disc-Fach ein.
- Einzelheiten hierzu finden Sie unter "Einlegen einer Disc" (S. 9).
- 3 Drücken Sie auf , um das Disc-Fach zu schließen.

## 2 Timer-Prüfliste aufrufen.

Drücken Sie die Taste **PROG/CHECK**.

- Falls auf dem TV-Bildschirm "PROGRAMM VOLL LÖSCHEN SIE BITTE UNERWÜNSCHTE TIMER-PROGRAMME" angezeigt wird, müssen einige der programmierten Sendeplätze gelöscht werden. (S. 61)

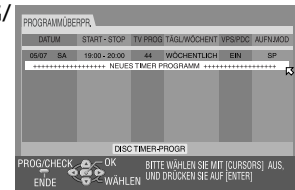

## 3 Timer-Programmiertafel aufrufen.

Wählen Sie durch mehrmaliges Drücken auf die Option "NEUES TIMER-PROGRAMM" aus und drücken Sie dann auf **ENTER**.

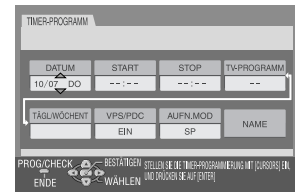

## 4 Aufnahmedatum eingeben.

Stellen Sie durch mehrmaliges Drücken auf das gewünschte Datum ein.

- Das aktuelle Datum erscheint auf dem Bildschirm. Diese Anzeige wird beim Betätigen der Taste durch das eingegebene Timer-Datum ersetzt.

## 5 Aufnahme-Startzeit eingeben.

Wählen Sie durch mehrmaliges Drücken auf die Option "START" aus und drücken Sie dann auf .

- Bei jedem Drücken von wird die Startzeit in 1-Minuten-Schritten vor-/zurückgestellt.
- Um den Wert in 30-Minuten-Schritten zu ändern, drücken Sie auf und halten Sie die Taste gedrückt.

## 6 Aufnahme-Stoppzeit eingeben.

Wählen Sie durch mehrmaliges Drücken auf  $\triangleleft$   $\triangleright$  die Option "STOP" aus und drücken Sie dann wiederholt auf  $\triangle$   $\nabla$ , um die gewünschte Stoppzeit festzulegen.

- Bei jedem Drücken von  $\triangle$   $\nabla$  wird die Stoppzeit in 1-Minuten-Schritten vor-/zurückgestellt.
- Um den Wert in 30-Minuten-Schritten zu ändern, drücken Sie auf  $\triangle$   $\nabla$  und halten Sie die Taste gedrückt.

## 7 Geben Sie den Programmplatz ein.

Wählen Sie mit  $\triangleleft$   $\triangleright$  die Option "TV-PROGRAMM" aus und drücken Sie dann wiederholt auf  $\triangle$   $\nabla$ , um den gewünschten Kanal auszuwählen.

## 8 Nehmen Sie bei den Aufnahmeoptionen die gewünschten Einstellungen vor.

Befolgen Sie dazu Schritt 5 unter "SHOWVIEW"-Timer-Programmierung" (S. 54).

## 9 Rufen Sie das Bestätigungsmenü auf.

Drücken Sie die Taste ENTER.

## 10 Schließen Sie die Timer-Programmierung ab.

Drücken Sie die Taste ENTER.

- Wiederholen Sie die Schritte 7 – 10, um einen weiteren Timer zu programmieren.

## 11 Schalten Sie auf Timer-Bereitschaft.

Drücken Sie die Taste  $\odot$  (TIMER). Daraufhin schaltet sich das Gerät automatisch aus, und die Anzeige " $\odot$ " erscheint auf dem Displayfeld.

- Soll der Timer-Bereitschaftszustand aufgehoben werden, drücken Sie die Taste  $\odot$  (TIMER) erneut.

### HINWEISE:

- Eventuell wird der Anfang einer Sendung nicht aufgenommen. Wenn die Stoppzeit der ersten Sendung mit der Startzeit der zweiten Sendung zusammenfällt, kann es außerdem passieren, dass das Ende der ersten Sendung nicht aufgenommen wird.
- Wenn die eingeschränkt kopierfähige Sendung während einer Timer-Aufnahme empfangen wird, schaltet das Gerät in den Pausenmodus um. Die Aufnahme wird fortgesetzt, wenn während der programmierten Zeit in eine aufnahmefähige Sendung umgeschaltet wird.

### Hinweise zum Satelliten-Tuner-Empfang

Für manuelle Timer-Aufnahme eines Satellitenprogramms:

- 1 Befolgen Sie die Schritte unter "Einstellung der Satelliten-Tuner-Steuerung" auf Seite 26.
- 2 Befolgen Sie die Schritte unter "Manuelle Timer-Programmierung". Drücken Sie in Schritt 7 auf AUX, um "TV-PROGRAMM" auf "SAT" umzustellen. Dann geben Sie mit Taste  $\triangle$   $\nabla$  die Nummer des Programmplatzes für den betreffenden Satellitensender ein. In Schritt 8 kann "VPS/PDC" nicht auf "EIN" gestellt werden.
- 3 Lassen Sie den Satelliten-Tuner eingeschaltet.

## VPS/PDC-Aufnahme

Zahlreiche Programmanbieter strahlen programmbegleitende PDC-Codes (Programme Delivery Control) oder VPS-Codes (Video Programme System) aus, um zeitgenaue Timer-Aufnahmen zu gewährleisten. Diese Code-Signaldaten besitzen Vorrang gegenüber den im Gerät abgespeicherten Timer-Zeitdaten. Auf diese Weise wird die Timer-Aufnahme erst zum tatsächlichen Sendebeginn/-ende vom Gerät ausgelöst und beendet. D.h. das Gerät beginnt und beendet die Aufnahme entsprechend der tatsächlichen Sendezeiten. Verschiebungen und Verlängerungen von Sendungen werden automatisch berücksichtigt.

### HINWEISE:

- Bei der manuellen Timer-Programmierung müssen Sie die Startzeit (VPS- bzw. PDC-Zeit) genau wie in der TV-Programmzeitschrift angegeben eintippen. Anderenfalls unterbleibt die Timer-Aufnahme!
- Die VPS/PDC-Aufnahme ist auch möglich, wenn ein Satelliten- oder Kabeltuner an die Buchse L-2 IN/DECODER des Geräts angeschlossen ist.
- Die VPS/PDC-Aufnahme ist auch bei Anschluss an die Buchse L-1 IN/OUT möglich.

### So überprüfen Sie, ob ein Sender VPS/PDC-Signale ausstrahlt

- 1 Halten Sie die Taste DISPLAY ca. 5 Sekunden lang gedrückt. Die blinkende Anzeige "VPS/PDC" erscheint auf dem Displayfeld. Wird auf dem eingestellten Programmplatz ein VPS/PDC-Signal empfangen, hört die Anzeige "VPS/PDC" auf zu blinken. Wird auf dem eingestellten Programmplatz kein VPS/PDC-Signal empfangen, "VPS/PDC" blinkt die Anzeige in langsamerem Tempo.
- 2 Drücken Sie die Taste DISPLAY, um auf die normale Displayfeld-Anzeige zurückzuschalten.

# On-Disc-Timer-Programmierung



Die On-Disc-Timer-Programmierung ist eine Funktion für Discs, die für eine bestimmte Sendung reserviert sind. Auf einer solchen Disc kann eine täglich oder wöchentlich ausgestrahlte Sendung programmiert werden. Da ältere Sendungen automatisch überschrieben werden, kann eine einzige DVD-RAM/RW (VR-Modus) verwendet werden, ohne dass der freie Speicherplatz in Betracht gezogen werden muss. (S. 60, "Überschreiben von Discs")

Auf jeder Disc kann die Timer-Aufnahme von bis zu 8 Sendungen programmiert werden.

### Vor der On-Disc-Timer-Programmierung:

- Schalten Sie das Gerät ein.
- Schalten Sie das TV-Gerät ein und wählen Sie den AV-Modus.
- Schieben Sie den Schalter TV/CABLE/SAT/DVD auf DVD.
- Vergewissern Sie sich, dass die integrierte Uhr korrekt eingestellt ist.

### ACHTUNG:

- On-Disc-Timer-Programmierung ist nur auf der dafür vorgesehenen Discs möglich.
- Wenn eine Disc für die On-Disc-Timer-Programmierung auf einem Gerät eines anderen Herstellers beschrieben wird, kann die Funktion für On-Disc-Timer-Programmierung zerstört werden.

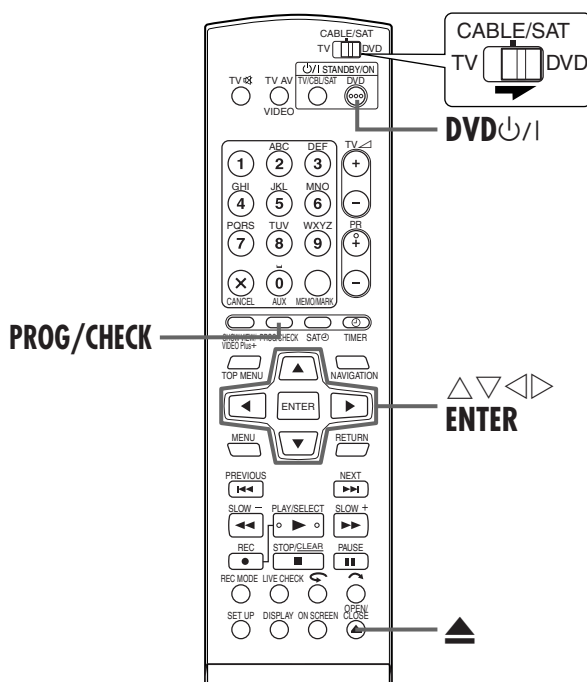

## Einrichten der Disc für die On-Disc-Timer-Programmierung:

### 1 Legen Sie eine Disc ein.

- 1 Drücken Sie die Taste , um das Disc-Fach zu öffnen.
- 2 Legen Sie eine aufzeichnungsfähige Disc in das Disc-Fach ein.
  - Einzelheiten hierzu finden Sie unter "Einlegen einer Disc" (S. 9).
- 3 Drücken Sie auf , um das Disc-Fach zu schließen.

### 2 Timer-Prüfliste aufrufen.

Drücken Sie die Taste **PROG/CHECK**.

### 3 Timer-Programmiertafel aufrufen.

#### Bei erstmaliger On-Disc-Timer-Programmierung der Disc:

Wählen Sie durch mehrmaliges Drücken auf die Option "DISC TIMER-PROGR" aus und drücken Sie dann auf **ENTER**.

- Bei der Aufnahme bestimmter Sendungen wird eine Warnmeldung eingeblendet. In einem solchen Fall müssen die gewünschten Sendungen gesichert und die Disc vor der On-Disc-Timer-Programmierung formatiert werden. (S. 106, "Formatieren von Discs")

#### Bei neuerlicher On-Disc-Timer-Programmierung der Disc:

Wählen Sie durch mehrmaliges Drücken auf die Option "NEUES TIMER-PROGRAMM" aus und drücken Sie dann auf **ENTER**.

### 4 Aufnahme datum eingeben.

Stellen Sie durch mehrmaliges Drücken auf das gewünschte Datum ein.

- Das aktuelle Datum erscheint auf dem Bildschirm. Diese Anzeige wird beim Betätigen der Taste durch das eingegebene Timer-Datum ersetzt.

### 5 Aufnahme-Startzeit eingeben.

Wählen Sie durch mehrmaliges Drücken auf die Option "START" aus und drücken Sie dann auf .

- Bei jedem Drücken von wird die Startzeit in 1-Minuten-Schritten vor-/zurückgestellt.
- Um den Wert in 30-Minuten-Schritten zu ändern, drücken Sie auf und halten Sie die Taste gedrückt.

## 6 Aufnahme-Stoppzeit eingeben.

Wählen Sie durch mehrmaliges Drücken auf ◀▶ die Option "STOP" aus und drücken Sie dann wiederholt auf △▽, um die gewünschte Stoppzeit festzulegen.

- Bei jedem Drücken von △▽ wird die Stoppzeit in 1-Minuten-Schritten vor-/zurückgestellt.
- Um den Wert in 30-Minuten-Schritten zu ändern, drücken Sie auf △▽ und halten Sie die Taste gedrückt.

## 7 Geben Sie den Programmplatz ein.

Wählen Sie mit ◀▶ die Option "TV-PROGRAMM" aus und drücken Sie dann wiederholt auf △▽, um den gewünschten Kanal auszuwählen.

## 8 Wählen Sie die Option "TÄGL/WÖCHENT".

Befolgen Sie dazu Schritt 5 unter "SHOWVIEW"-Timer-Programmierung" (☞ S. 54).

- Um die On-Disc-Timer-Programmierung zu ermöglichen, muss die Option "TÄGL/WÖCHENT" festgelegt werden. (☞ S. 55, "Funktion für tägliche/wöchentliche Aufnahme")

## 9 Nehmen Sie bei den Aufnahmeoptionen die gewünschten Einstellungen vor.

Befolgen Sie dazu Schritt 5 unter "SHOWVIEW"-Timer-Programmierung" (☞ S. 54).

- Sie können für "AUFN.MOD" einen der Modi XP, SP, LP, EP oder FR480 auswählen. Die Auswahl von FR (JUST), FR60-FR360 und FR420 ist nicht möglich.

## 10 Rufen Sie das Bestätigungsmenü auf.

Drücken Sie die Taste ENTER.

## 11 Schließen Sie die Timer-Programmierung ab.

Drücken Sie die Taste ENTER.

- Wiederholen Sie die Schritte 2 - 11, um einen weiteren Timer zu programmieren.

### Hinweise zum Satelliten-Tuner-Empfang

Für On-Disc-Timer-Aufnahme eines Satellitenprogramms:

- 1 Befolgen Sie die Schritte unter "Einstellung der Satelliten-Tuner-Steuerung" auf Seite 26.
- 2 Befolgen Sie die Schritte unter "On-Disc-Timer-Programmierung". In Schritt 2 kann "VPS/PDC" nicht auf "EIN" gestellt werden.
- 3 Lassen Sie den Satelliten-Tuner eingeschaltet.

## Timer-Aufnahme einer Sendung auf der programmierten Disc:

### 1 Legen Sie die Disc ein.

- 1 Drücken Sie die Taste ▲, um das Disc-Fach zu öffnen.
- 2 Legen Sie die programmierte Disc in das Disc-Fach ein.
  - Einzelheiten hierzu finden Sie unter "Einlegen einer Disc" (☞ S. 9).
- 3 Drücken Sie auf ▲, um das Disc-Fach zu schließen.

### 2 Auf Timer-Bereitschaft schalten.

Drücken Sie die Taste DVD 0/1. Daraufhin schaltet sich das Gerät aus und auf dem Displayfeld wird "DISC 0" eingeblendet.

- Soll der Timer-Bereitschaftszustand aufgehoben werden, drücken Sie die Taste DVD 0/1 erneut.

### HINWEISE:

- Auch wenn sich die On-Disc-Timer-Programmierung mit anderen Programmierungen überschneidet, wird kein Warnhinweis eingeblendet. In einem solchen Fall wird immer die Sendung aufgenommen, die früher beginnt.
- On-Disc-Timer-Programmierung ist nicht auf DVD-RWs möglich, die im Video-Modus formatiert sind. (☞ S. 106, "Formatieren von DVD-RWs")
- Die Daten von Sendungen, die mit der Funktion für On-Disc-Timer-Programmierung aufgenommen werden, werden nicht in der Bibliothek gespeichert. (☞ S. 74)
- Für Sendungen, die mit der Funktion für On-Disc-Timer-Programmierung aufgenommen werden, wird keine Titelliste angelegt. (☞ S. 70)
- SHOWVIEW-Timer-Programmierung ist bei Discs, die ausschließlich für die On-Disc-Timer-Programmierung eingesetzt werden, nicht möglich.
- Manuelle Timer-Programmierung ist bei Discs, die für die On-Disc-Timer-Programmierung eingesetzt werden, nicht möglich. (☞ S. 56)
- Einfache Aufnahme ist mit für die On-Disc-Timer-Programmierung eingerichteten Discs nicht möglich. (☞ S. 51)
- Die Funktion für On-Disc-Timer-Programmierung ist auf Geräten anderer Hersteller nicht verfügbar, auch wenn eine entsprechend programmierte Disc eingelegt wird.
- Eventuell wird der Anfang einer Sendung nicht aufgenommen. Wenn die Stoppzeit der ersten Sendung mit der Startzeit der zweiten Sendung zusammenfällt, kann es außerdem passieren, dass das Ende der ersten Sendung nicht aufgenommen wird.
- Bei Stromausfällen während der Aufnahme ist eine Speicherung der bis zu diesem Zeitpunkt aufgenommenen Daten nicht gewährleistet.

## Überschreiben von Discs

(Beispiel 1)

Aufnahme einer an jedem Freitag ausgestrahlten, einstündigen Fernsehserie im SP-Modus:

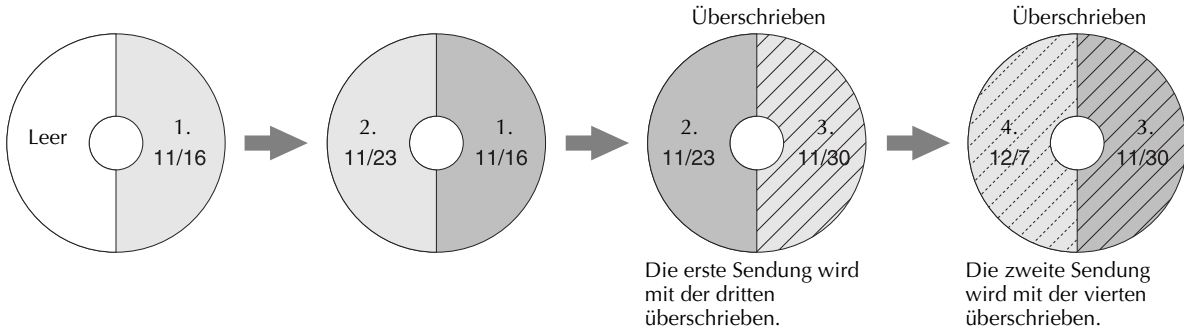

(Beispiel 2)

Aufnahme einer an jedem Morgen ausgestrahlten, viertelstündigen Fernsehserie im XP-Modus:

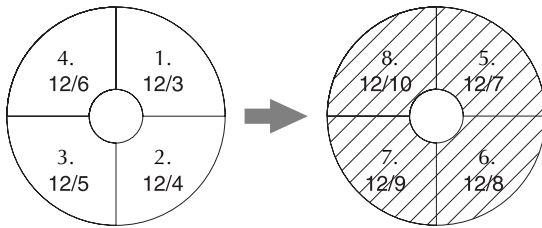

(Beispiel 3)

Aufnahme einer an jedem Sonntag ausgestrahlten, anderthalbstündigen Fernsehserie im SP-Modus:

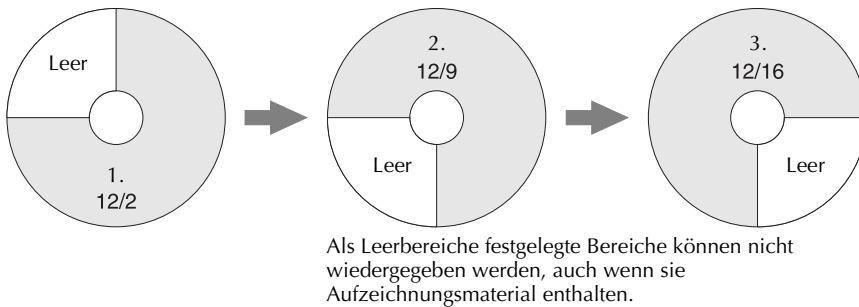

### HINWEISE:

- Die On-Disc-Timer-Programmierung funktioniert nicht notwendigerweise wie in diesen Beispielen beschrieben.
- Wenn sich die Aufnahme-Stopzeit aufgrund von VPS/PDC verlängert, kann die On-Disc-Timer-Programmierung eventuell nicht erfolgreich abgeschlossen werden.



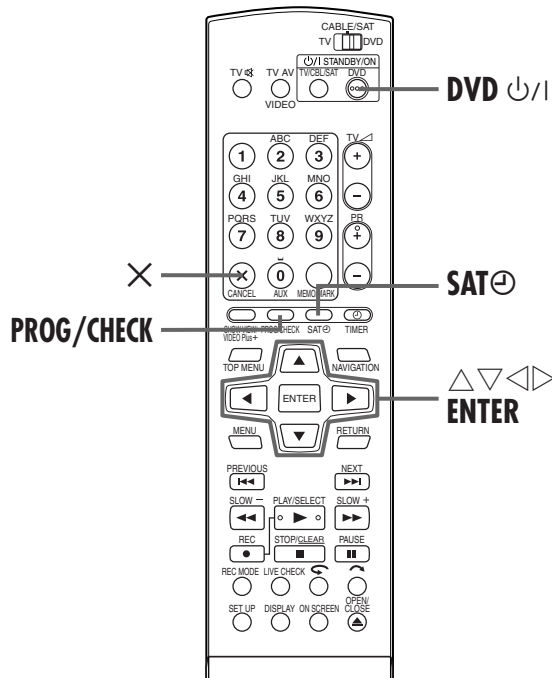

## Überprüfung, Löschung und Korrektur von Timer-Daten

### 1 Heben Sie den Timer-Bereitschaftszustand auf.

**Bei "⊕" auf der Displayfeld-Anzeige:**  
Drücken Sie die Taste ⊕ (TIMER) und anschließend DVD ⏏/I.

**Bei "DISC ⊕" auf der Displayfeld-Anzeige:**  
Drücken Sie die Taste DVD ⏏/I.

**Bei "SAT⊕" auf der Displayfeld-Anzeige:**  
Drücken Sie auf SAT⊕ und dann auf DVD ⏏/I.

### 2 Timer-Prüfliste aufrufen.

Drücken Sie die Taste **PROG/CHECK**.

- Drücken Sie erneut auf **PROG/CHECK**, um nach der Überprüfung der Sendung zum vorherigen Bildschirm zurückzukehren.

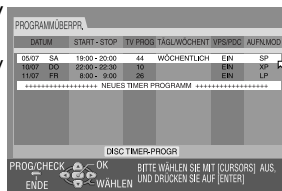

**Löschen einer Sendung:**  
Wählen Sie durch wiederholtes Drücken von  $\triangle$ / $\nabla$  die Sendung aus, die gelöscht werden soll, und drücken Sie dann auf X.

### 3 Timer-Programmiertafel aufrufen.

Wählen Sie mit  $\triangle$ / $\nabla$  die gewünschte Sendung aus und drücken Sie dann auf **ENTER**.

### 4 Ändern einer Sendung.

Nehmen Sie bei den betreffenden Aufnahmeoptionen die erforderlichen Einstellungsänderungen vor.

- Befolgen Sie dazu die Schritte **4** – **9** unter "Manuelle Timer-Programmierung" (S. 56).

### 5 Schließen Sie die Timer-Korrektur ab.

Drücken Sie die Taste **PROG/CHECK**.

- Der zuletzt angezeigte Bildschirm wird wieder angezeigt.

### 6 Schalten Sie auf Timer-Bereitschaft.

**SHOWVIEW- oder manuelle Timer-Programmierung:**  
Drücken Sie die Taste ⊕ (TIMER).

**On-Disc-Timer-Programmierung:**  
Drücken Sie die Taste DVD ⏏/I.

**Automatische Satellitenprogramm-Aufnahme:**  
Halten Sie die Taste SAT⊕ mindestens 2 Sekunden lang gedrückt.

#### Sendungsinformationen auf der Displayfeld-Anzeige

Auch bei ausgeschaltetem Gerät können einzelne Angaben zu den Sendungen überprüft werden. (Der Stromsparmmodus (S. 95, "ENERGIESPARMODUS") muss deaktiviert sein bzw. das Gerät darf sich nicht im Timer-Bereitschaftszustand befinden.) Eine Löschung oder Änderung der Sendungseinstellungen ist jedoch nicht möglich.

- 1 Drücken Sie die Taste **PROG/CHECK**.
  - "NEW PROG" oder "P-1" (wenn bereits 8 Sendungen eingestellt wurden) wird angezeigt.
  - 2 Drücken Sie wiederholt auf  $\triangle$ / $\nabla$ , bis die gewünschte Sendungsnummer ("P-1" bis "P-8") angezeigt wird, und drücken Sie dann auf **ENTER**.
  - 3 Drücken Sie die Taste  $\triangleright$ .
    - Bei jedem Drücken der Taste  $\triangleright$  ändert sich die Anzeige in der folgenden Abfolge (die Einstellungen in Klammern dienen als Beispiele):  
Datum ("DATE 08.03SU") → Startzeit ("ON 11:00") → Stoppzeit ("OFF 11:30") → Kanal ("PR 1") → wöchentlich/täglich ("MO-FR DAILY") → Sendungsnummer ("P-1") und Aufnahmegeschwindigkeit (SP) → (Zurück zum Anfang)
  - 4 Drücken Sie auf **PROG/CHECK**, um die Überprüfung zu beenden.
- Sie befinden sich wieder in der Normalanzeige.

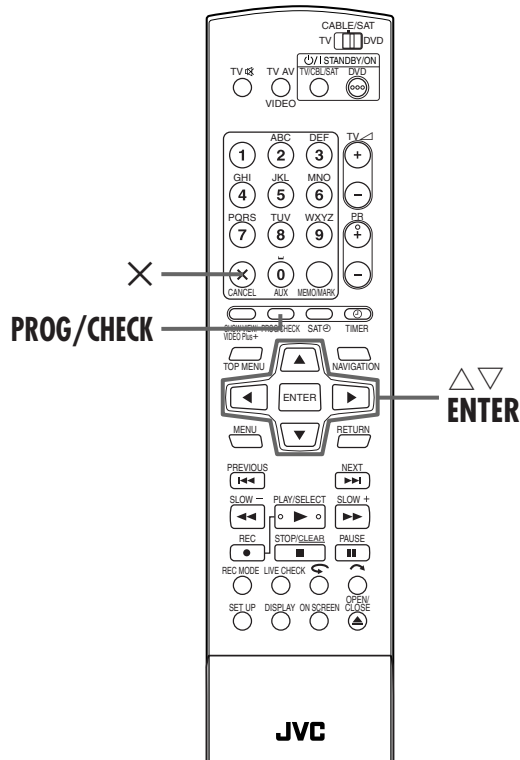

## Bei einer Überschneidung von zwei Timer-Programmen

Wenn die Meldung "PROGRAMM ÜBERLAPPT" erscheint, überschneidet sich das soeben abgespeicherte Programm mit einem anderen Timer-Programm. Bestätigen Sie mit "OK" und drücken dann die **PROG/CHECK** Taste. Es erscheint die Timer-Prüfliste, und die betroffenen Timer-Programme erscheinen rosafarben hervorgehoben.



**Beispiel: Timer-Programm 3 (soeben abgespeichert) überschneidet sich mit Timer-Programm 4.**

### 1 Überprüfen Sie die Überschneidung.

Die Anzeigen der sich überschneidenden Timer-Programme erscheinen auf dem TV-Bildschirm.

#### HINWEIS:

Wenn die Überschneidung nicht beanstandet wird, drücken Sie die Taste **PROG/CHECK**, um den Timer-Programm-Einstellmodus zu verlassen. In diesem Fall wird nur das Timer-Programm mit der niedrigeren Sendeplatznummer korrekt aufgezeichnet. Wenn Sie innerhalb von ca. einer Minute keinerlei Eingabe vornehmen, schaltet das Gerät auf die Normalanzeige zurück.

### 2 Wählen Sie die Sendung aus, die gelöscht oder geändert werden soll.

Drücken Sie die Taste  $\Delta \nabla$ .

#### Löschen einer Sendung:

Drücken Sie die Taste **X**.

- Danach erscheint die Meldung "DIE TIMER-PROGRAMMIERUNGSEINSTELLUNG WURDE ABGEBROCHEN" ca. 5 Sekunden lang auf dem TV-Bildschirm, danach kehrt die Normalanzeige zurück.

#### Zum Ändern eines Timer-Programms:

Drücken Sie die Taste **ENTER**.

### 3 Ändern eines Timer-Programms.

- Befolgen Sie dazu die Schritte **4** – **10** unter "Manuelle Timer-Programmierung" (S. 56).

### 4 Überprüfen, ob die Überschneidung beseitigt ist.

Drücken Sie die Taste **PROG/CHECK**.

- Die Timer-Prüfliste wird eingeblendet.

### 5 Auf Timer-Bereitschaft schalten.

- Befolgen Sie dazu Schritt **6** unter "Überprüfung, Löschung und Korrektur von Timer-Daten" (S. 61).

#### HINWEIS:

Wenn nach der Löschung und Änderung von Programmplätzen weiterhin Überschneidungen vorliegen, bleibt die Timer-Prüfliste mit der Anzeige der betroffenen Timer-Programme eingeblendet. Wiederholen Sie in einem solchen Fall das oben beschriebene Verfahren, bis die Überschneidung beseitigt ist.

# Automatische Satellitenprogramm-Aufnahme



Diese Funktion ermöglicht es Ihnen, ein Satellitenprogramm, das auf dem Timer eines externen Satelliten-Tuners vorprogrammiert wurde, automatisch aufzuzeichnen. Dazu schließen Sie den Satelliten-Tuner an die Buchse L-2 IN/DECODER des Gerätes an und programmieren dann den Timer des Satelliten-Tuners. Wenn die Signale über den Satelliten-Tuner in das Gerät gelangen, schaltet sich das Gerät automatisch ein und beginnt mit der Aufnahme.

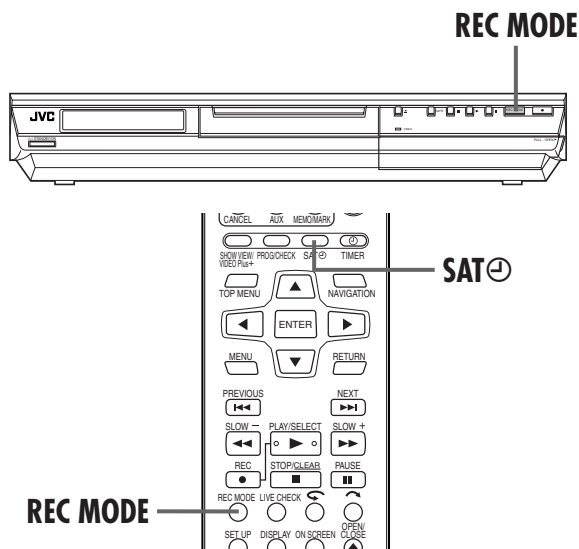

## ACHTUNG:

- Schalten Sie den Satelliten-Tuner nicht vor dem Timer-Startzeitpunkt ein. Anderenfalls beginnt das Gerät mit der Aufnahme, sobald der Satelliten-Tuner eingeschaltet wird.
- Wenn ein anderes Zusatzgerät als einen Satelliten-Tuner an die Buchse L-2 IN/DECODER angeschlossen ist, sollte der Modus für automatische Satellitenprogramm-Aufnahme nicht aktiviert werden. Anderenfalls startet das Gerät die Aufnahme, sobald das betreffende Zusatzgerät eingeschaltet wird.
- Eine gleichzeitige Verwendung der Funktionen automatische Satellitenprogramm-Aufnahme und timergesteuerte Aufnahme ist nicht möglich.

## Vor Ausführung der folgenden Schritte:

- Vergewissern Sie sich, dass der Satelliten-Tuner an die Buchse L-2 IN/DECODER des Gerätes angeschlossen ist. (☞ S. 88, 89)
- Programmieren Sie den Timer des Satelliten-Tuners.
- Schieben Sie den Schalter TV/CABLE/SAT/DVD auf TV.

## 1 Wählen Sie den Modus L-2 ANSCHLUSS.

Stellen Sie "L-2 ANSCHLUSS" auf "SAT VIDEO" oder "SAT S-VIDEO" (☞ S. 83, "Einstellen von L-2 Select (L-2 ANSCHLUSS)").

- Siehe "WICHTIG" auf Seite 88.

## 2 Stellen Sie die Aufnahmegeschwindigkeit ein.

Drücken Sie die Taste REC MODE.

## 3 Schalten Sie auf automatische Satellitenprogramm-Aufnahme.

Halten Sie die Taste SAT ca. 2 Sekunden lang gedrückt. Auf dem Displayfeld wird "SAT" angezeigt, und das Gerät schaltet sich automatisch ab.

## HINWEISE:

- Um den automatischen Satellitenprogramm-Aufnahmemodus zu deaktivieren, drücken Sie die Taste SAT.
- Bei ausgeschaltetem Gerät kann der automatische Satellitenprogramm-Aufnahmemodus nicht aktiviert werden.
- Wenn "SAT" auf dem Displayfeld bei Schritt 3 in raschem Tempo blinkt, obwohl der Satelliten-Tuner ausgeschaltet ist, so ist der angeschlossene Satelliten-Tuner nicht für die automatische Satellitenprogramm-Aufnahme geeignet\*. In einem solchen Fall verwenden Sie die "Manuelle Timer-Programmierung" (☞ S. 56), um eine timergesteuerte Aufnahme des Satellitenprogramms zu machen.  
\* Bestimmte Satelliten-Tuner geben selbst im ausgeschalteten Zustand ein Signal ab. Mit derartigen Satelliten-Tunern ist keine automatische Satellitenprogramm-Aufnahme möglich.
- Während der automatischen Satellitenprogramm-Aufnahme blinkt "SAT" auf dem Displayfeld.
- Einzelheiten zur Programmierung des Timers des Satelliten-Tuners finden Sie in dessen Bedienungsanleitung.
- Wenn der Satelliten-Tuner keinen eingebauten Timer besitzt, ist keine automatische Satellitenprogramm-Aufnahme möglich.
- Wird die Taste  $\odot/1$  des Gerätes während der automatischen Satellitenprogramm-Aufnahme gedrückt, so schaltet sich das Gerät aus, wodurch die automatische Satellitenprogramm-Aufnahme abgebrochen wird.
- Wurde der Timer des Satelliten-Tuners für mehrere Satellitenprogramme vorprogrammiert, gilt die im obigen Verfahren eingestellte Aufnahmegeschwindigkeit automatisch für alle Timer-Aufnahmen.
- Je nach Ausführung des Satelliten-Tuners kann es vorkommen, dass die Aufnahme mit einer geringfügigen Zeitverzögerung beginnt bzw. endet.
- Wird der automatische Satellitenprogramm-Aufnahmemodus bei eingeschaltetem Satelliten-Tuner aktiviert, startet das Gerät die automatische Satellitenprogramm-Aufnahme nicht, obwohl "SAT" auf dem Displayfeld blinkt. In einem solchen Fall schalten Sie den Satelliten-Tuner einmal aus und dann wieder ein, um die Aufnahme an dem Gerät auszulösen.
- Sie können die automatische Satellitenprogramm-Aufnahme auch in Verbindung mit einem Kabeltuner verwenden, sofern dieser über einen eingebauten Timer verfügt.
- Wenn der automatische Satellitenprogramm-Aufnahmemodus aktiviert ist, arbeitet die Just Clock-Funktion (☞ S. 104) nicht.
- Wenn der automatische Satellitenprogramm-Aufnahmemodus aktiviert ist oder das Gerät nach Ende einer automatischen Satellitenprogramm-Aufnahme ausgeschaltet wird, schaltet das Gerät selbst dann nicht auf Timer-Bereitschaft, wenn "AUTO TIMER" auf "EIN" (☞ S. 96) eingestellt ist.

# Bibliotheks-Datenbank DVD Navi

Die Bibliotheks-Datenbank DVD Navi ermöglicht die bequeme Suche und Auswahl von Sendungen, die auf DVD-RAM/RW aufgenommen wurden.

Pro Disc können bis zu 99 Sendungen aufgenommen werden.

Bei jeder Sendung, die auf Disc aufgenommen wird, werden automatisch die dazugehörigen Informationen für die Bibliotheks-Datenbank DVD Navi registriert.

Somit können die Informationen über die auf Disc aufgenommenen Sendungen in der Bibliotheks-Datenbank DVD Navi überprüft werden. Außerdem können in der Bibliotheks-Datenbank DVD Navi einzelne, auf Disc aufgenommene Sendungen gezielt angesteuert werden.



Wenn Sie auf **NAVIGATION** drücken, wird der folgende Bildschirm der Bibliotheks-Datenbank DVD Navi eingeblendet. Drücken Sie an der Fernbedienung auf  $\triangle \nabla \leftarrow \rightarrow$ , um den Pfeil zur gewünschten Stelle im Bildschirm zu bewegen.

- 1 Verzeichnis (eine Miniaturansicht pro Sendung)
- 2 Funktionsbezeichnungen ORIGINAL (S. 67) WIEDERGABELISTE (S. 70) BIBLIOTHEK (S. 74)
- 3 Restzeit (Auf Basis der aktuell gewählten Aufnahmeheschwindigkeit)
- 4 Nummer der aktuellen Sendung/Gesamtzahl aller Sendungen (Beispiel: Es wurden insgesamt sechs Sendungen aufgenommen und die durch den Pfeil angezeigte Sendung ist die Nummer 3.)
- 5 Symbole (zeigen den Aufnahmestatus der einzelnen Sendungen an)
- 6 Aufnahmeinformationen für die durch den Pfeil gekennzeichnete Sendung
- 7 Benutzerführung
- 8 Bedienkommandos

## Symbole und ihre Bedeutungen

	Diese Sendung ist schreibgeschützt.
	Diese Sendung enthält Stereo-Tonsignale.
	Diese Sendung liegt im Zweikanalton vor.
	Diese Sendung wurde mit Timer-Aufnahme aufgezeichnet.

Mit dem Navigationssystem der Bibliotheks-Datenbank DVD Navi können registrierte Informationen geändert, Sendungen oder Titellisten bearbeitet und die Anfänge von Sendungen angesteuert werden.

**Registrierung von Informationen**

Die folgenden Informationen werden bei jeder mit der normalen oder der Timer-Aufnahme aufgezeichneten Sendung automatisch registriert und anschließend in einem auf dem Gerät vorgegebenen Bereich gespeichert.

- Verzeichnis\* (verkleinerte Einzelbilder zur Anzeige der Sendungstitel)
- Sendungstitel\*
- Kategorie\*
- Datum und Uhrzeit
- Kanal
- Aufnahmegeschwindigkeit
- Aufnahmedauer

Die mit einem Sternchen gekennzeichneten Elemente können nach der Aufnahme einfach mit dem Navigationssystem der Bibliotheksdatenbank DVD Navi geändert und neu registriert werden.

**Bearbeiten von Sendungen**

Das Navigationssystem der Bibliotheksdatenbank DVD Navi verfügt über die folgenden Funktionen zur Bearbeitung von Sendungen:

- "Ändern der Originalinformationen" (S. 67)
- "Löschen von Sendungen" (S. 69)

**Grenzen der Registrierungskapazität**

Es können Informationen für bis zu 99 Sendungen registriert werden.

Wenn die maximal zulässige Datenmenge erreicht ist, können keine weiteren Sendungen mehr aufgenommen werden. In diesem Fall müssen alte Sendungen gelöscht werden, um die Registrierung neuer Sendungen zu ermöglichen. (S. 69, "Löschen von Sendungen")

**HINWEIS:**

Sobald eine DVD-R/RW (Video-Modus) fixiert ist, erscheinen die Anzeigen für Original und Playliste nicht mehr. Lediglich die Bibliotheksanzeige wird eingeblendet.

**Anzeige der ursprünglichen Aufnahme**



**Anzeige der Titelliste**



**Anzeige der Bibliothek**







# Ändern der Originalinformationen



- Schalten Sie das TV-Gerät ein und wählen Sie den AV-Modus.
- Schieben Sie den Schalter TV/CABLE/SAT/DVD auf DVD.

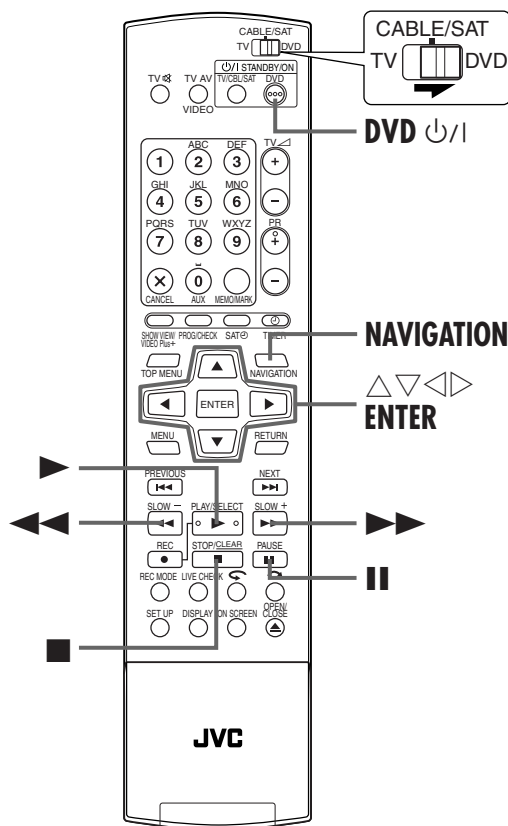

## Ändern des Verzeichnisses

### 1 Schalten Sie das Gerät ein.

Drücken Sie die Taste DVD .

### 2 Verzeichnisbildschirm aufrufen.

- 1 Drücken Sie die Taste **NAVIGATION**. Der Bildschirm der Bibliotheks-Datenbank DVD Navi wird eingeblendet.
- 2 Drücken Sie die Taste  $\triangle \nabla \triangleleft \triangleright$ , um den Pfeil auf "ORIGINAL" zu setzen, und drücken Sie dann auf **ENTER**.

### 3 Sendung auswählen.

Bewegen Sie den Pfeil durch Drücken auf  $\triangle \nabla \triangleleft \triangleright$  zu der Sendung, die geändert werden soll und drücken Sie dann auf  $\nabla$ .

### 4 Änderungsbildschirm aufrufen.

- 1 Drücken Sie die Taste  $\triangleleft \triangleright$ , um den Pfeil auf "ÄNDERN" zu setzen, und drücken Sie dann auf **ENTER**.
- 2 Drücken Sie die Taste  $\triangleleft \triangleright$ , um den Pfeil auf "INDEX ÄNDERN" zu setzen. Der Bildschirm "INDEX ÄNDERN" wird eingeblendet.

### 5 Neues Verzeichnis registrieren.

- 1 Suchen Sie durch Drücken der entsprechenden Tasten die Miniaturansicht der Sendung ( $\triangleleft \triangleright$ ,  $\ll \gg$  oder  $\parallel$ ). Die Miniaturansichten der Sendung werden im linken Fenster angezeigt.
  - 2 Vergewissern Sie sich, dass der Pfeil sich auf "ERSETZEN" befindet, und drücken Sie dann auf **ENTER**, um ein neues Verzeichnis zu registrieren. Das neue Verzeichnis wird im rechten Fenster angezeigt.
- Wenn Sie die Taste **ENTER** drücken, während der Pfeil sich auf "ZURÜCK" befindet, gelangen Sie zurück zum vorherigen Bildschirm.

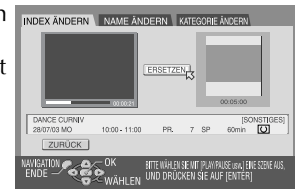

### 6 Schalten Sie auf die Normalanzeige zurück.

Drücken Sie die Taste **NAVIGATION**.

- Drücken Sie zum Deaktivieren des Aufnahmepause-Modus auf **NAVIGATION** und dann auf  $\blacksquare$ .



## Sendungsname ändern

Führen Sie die Schritte **1** bis **3** unter "Ändern des Verzeichnisses" (☞ S. 67) aus, bevor Sie fortfahren.

### 1 Änderungsbildschirm aufrufen.

- Drücken Sie die Taste  $\Delta \nabla \triangleleft \triangleright$ , um den Pfeil auf "ÄNDERN" zu setzen, und drücken Sie dann auf **ENTER**.
- Bewegen Sie den Pfeil durch Drücken der Taste  $\triangleleft \triangleright$  auf "NAME ÄNDERN". Der Bildschirm "NAME ÄNDERN" wird eingeblendet.

### 2 Neuen Namen eingeben.

Bewegen Sie den Pfeil mit der Taste  $\Delta \nabla \triangleleft \triangleright$  zum gewünschten Buchstaben oder Befehl und drücken Sie dann auf **ENTER**. Wiederholen Sie diesen Vorgang, um den Namen zu vervollständigen.



- Bewegen Sie den Pfeil mit der Taste  $\Delta \nabla \triangleleft \triangleright$  zu "LÖSCHEN" oder "ALL. LÖSCH" und drücken Sie dann auf **ENTER**.
- Es können bis zu 64 Buchstaben eingegeben werden.
- Sie können den neuen Namen auch mit den **Zifferntasten** eingeben. Durch wiederholtes Drücken auf **2** werden beispielsweise nacheinander "A", "B", "C", "a", "b", "c", "2" und schließlich wieder "A" angezeigt. Die folgenden Tasten können verwendet werden:

**Zifferntasten:** für die Eingabe von Buchstaben, Zahlen, und Leerzeichen  
 $\triangleleft \triangleright$  -Tasten: für die Positionsänderung der Einfügemarke  
**■** -Tasten: für die Korrektur von Buchstaben  
 $\triangleleft \triangleleft \triangleright \triangleright$  -Tasten: Zum Ändern der Zeichentabellen

### 3 Neuen Namen registrieren.

Drücken Sie die Taste  $\Delta \nabla \triangleleft \triangleright$ , um den Pfeil auf "AKTUALIS." zu setzen, und drücken Sie dann auf **ENTER**.

### 4 Rückkehr zum Bildschirm der Bibliotheks-Datenbank DVD Navi.

Drücken Sie die Taste  $\Delta \nabla \triangleleft \triangleright$ , um den Pfeil auf "ZURÜCK" zu setzen, und drücken Sie dann auf **ENTER**. Der Bildschirm der Bibliotheks-Datenbank DVD Navi wird wieder eingeblendet.

### 5 Schalten Sie auf die Normalanzeige zurück.

Drücken Sie die Taste **NAVIGATION**.

## Kategorie ändern

Führen Sie die Schritte **1** bis **3** unter "Ändern des Verzeichnisses" (☞ S. 67) aus, bevor Sie fortfahren.

### 1 Änderungsbildschirm aufrufen.

- Drücken Sie die Taste  $\Delta \nabla \triangleleft \triangleright$ , um den Pfeil auf "ÄNDERN" zu setzen, und drücken Sie dann auf **ENTER**.
- Drücken Sie die Taste  $\triangleleft \triangleright$ , um den Pfeil auf "KATEGORIE ÄNDERN" zu setzen. Der Bildschirm "KATEGORIE ÄNDERN" wird eingeblendet.

### 2 Neue Kategorie auswählen.

Bewegen Sie den Pfeil mit der Taste  $\Delta \nabla \triangleleft \triangleright$  zur gewünschten Kategorie und drücken Sie dann auf **ENTER**.



### 3 Neue Kategorie registrieren.

Drücken Sie dann auf **ENTER**. Der Bildschirm der Bibliotheks-Datenbank DVD Navi wird wieder eingeblendet.

### 4 Schalten Sie auf die Normalanzeige zurück.

Drücken Sie die Taste **NAVIGATION**.

## Schützen von Titeln

Um versehentliches Löschen zu verhindern, können wichtige Sendungen geschützt werden.

Führen Sie die Schritte **1** bis **2** unter "Ändern des Verzeichnisses" (☞ S. 67) aus, bevor Sie fortfahren.

### 1 Sendung auswählen.

Bewegen Sie den Pfeil mit der Taste  $\Delta \nabla \triangleleft \triangleright$  zu der Sendung, die geschützt werden soll, und drücken Sie dann auf  $\nabla$ .

### 2 Sendung schützen.

- Drücken Sie die Taste  $\triangleleft \triangleright$ , um den Pfeil auf "SCHÜTZEN" zu setzen, und drücken Sie dann auf **ENTER**.
- Die Anzeige "🔒" erscheint.
  - Wiederholen Sie die Schritte **1** – **2**, um den Schutz aufzuheben.

### 3 Schalten Sie auf die Normalanzeige zurück.

Drücken Sie die Taste **NAVIGATION**.

## HINWEIS:

Alle Sendungen auf einer Disc werden gelöscht, sobald die Disc formatiert wird, auch wenn es sich dabei um geschützte Titel handelt. (☞ S. 106)

## Löschen von Sendungen

Sobald die Disc 99 registrierte Sendungen enthält, sind keine weiteren Aufnahmen mit der Bibliotheks-Datenbank DVD Navi mehr möglich. Durch das Löschen nicht mehr benötigter Sendungen nach der Überspielung (☞ S. 81, "Schnittbetrieb in Verbindung mit einem zweiten Recorder") oder anderen Bearbeitungsvorgängen können die Restzeit verlängert und der verbleibende Speicherplatz vergrößert werden. (Bei DVD-Rs wird kein zusätzlicher Speicherplatz verfügbar, obwohl aufgenommene Sendungen gelöscht werden können.) Die gelöschte Sendung kann nicht wiederhergestellt werden. Titellisten und Informationen über die Sendung in der Bibliothek des Gerätes werden ebenfalls gelöscht.

Führen Sie die Schritte **1** bis **2** unter "Ändern des Verzeichnisses" (☞ S. 67) aus, bevor Sie fortfahren.

### 1 Sendung auswählen.

Bewegen Sie den Pfeil durch Drücken auf ◀ ▶ zu der Sendung, die gelöscht werden soll, und drücken Sie dann auf ▽.

### 2 Löschbildschirm aufrufen.

Drücken Sie die Taste △ ▽ ◀ ▶, um den Pfeil auf "LÖSCHEN" zu setzen, und drücken Sie dann auf ENTER. Eine Bestätigungsabfrage wird eingeblendet.

### 3 Bestätigen Sie die Löschung.

Wählen Sie mit der Taste ◀ ▶ die Option "JA" aus und drücken Sie dann auf ENTER.

- Wählen Sie zum Abbrechen des Löschvorgangs "NEIN" und drücken Sie dann auf ENTER.

### 4 Schalten Sie auf die Normalanzeige zurück.

Drücken Sie die Taste NAVIGATION.

## Löschen unerwünschter Sendungsteile

Unerwünschte Teile von Sendungen können gelöscht werden.

Führen Sie die Schritte **1** bis **2** unter "Ändern des Verzeichnisses" (☞ S. 67) aus, bevor Sie fortfahren.

### 1 Wählen Sie eine Sendung aus.

Bewegen Sie den Pfeil mit der Taste ◀ ▶ zu der Sendung, deren Teile gelöscht werden sollen, und drücken Sie dann auf ▽.

### 2 Löschbildschirm aufrufen.

Drücken Sie die Taste ◀ ▶, um den Pfeil auf "EDITIEREN" zu setzen, und drücken Sie dann auf ENTER.

### 3 Starten Sie die Wiedergabe.

Drücken Sie ▶, um mit der Wiedergabe zu beginnen. Die Wiedergabebilder werden in einem Fenster auf dem Bildschirm angezeigt. Die Wiedergabelaufzeit beginnt, wenn der Pfeil auf "START" zeigt.

### 4 Schnitteinsteigs- und Schnittausstiegspunkte festlegen.

- 1 Steuern Sie die Stelle an, an der die Löschung beginnen soll, und drücken Sie dann auf ENTER, wenn der Pfeil auf "START" zeigt. Damit ist der Schnitteinsteigspunkt festgelegt, und die Wiedergabelaufzeit wird erneut gezählt.
- 2 Steuern Sie die Stelle an, an der die Löschung enden soll, und drücken Sie dann auf ENTER, wenn der Pfeil auf "STOP" zeigt. Damit ist der Schnittausstiegspunkt festgelegt.
  - Die Schnitteinsteigs- und Schnittausstiegspunkte können nun mit ◀◀, ▶▶, ▶▶▶, ◀◀◀, ▶▶▶▶ oder || angesteuert werden.

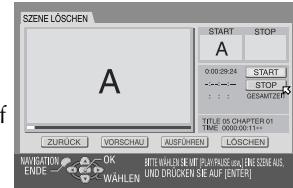

### 5 Bestätigen Sie die Löschung.

- 1 Bewegen Sie den Pfeil mit △ ▽ ◀ ▶ zu "VORSCHAU" und drücken Sie dann für eine Vorschau der bearbeiteten Sendung auf ENTER.
- 2 Wählen Sie mit der Taste △ ▽ ◀ ▶ die Option "AUSFÜHREN" aus und drücken Sie dann auf ENTER.
  - Wenn die Sendung nicht gelöscht werden soll, steuern Sie "LÖSCHEN" an und drücken Sie auf ENTER.
- 3 Wählen Sie mit der Taste ◀ ▶ die Option "JA" aus und drücken Sie dann auf ENTER.
  - Die ausgewählte Szene wird gelöscht.
  - Wählen Sie zum Abbrechen des Löschvorgangs mit ◀ ▶ die Option "NEIN" aus und drücken Sie dann auf ENTER.

#### Ändern der Punkte:

- 1 Drücken Sie die Taste ◀ ▶, um den Pfeil auf "LÖSCHEN" zu setzen, und drücken Sie dann auf ENTER.
- 2 Wiederholen Sie die Schritte **3** – **5**.

### 6 Schalten Sie auf die Normalanzeige zurück.

Drücken Sie die Taste NAVIGATION.

#### HINWEISE:

- Zwischen dem tatsächlichen und dem abgespeicherten Schnitteinsteigs-/Schnittausstiegspunkt können Zeitabweichungen von einigen Sekunden Länge auftreten.
- Der verbleibende freie Speicherplatz nach der Löschung entspricht nicht notwendigerweise der Menge der gelöschten Daten.

70 DE

NAVIGATION (Forts.)

# Ändern von Titellisten-Informationen



- Schalten Sie das TV-Gerät ein und wählen Sie den AV-Modus.
- Schieben Sie den Schalter TV/CABLE/SAT/DVD auf DVD.

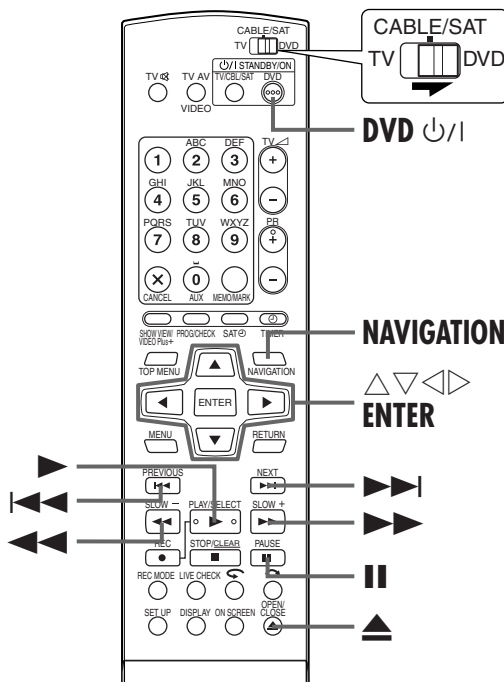

## ■ Titelliste

Die Titelliste ist eine Sammlung von Szenen. Titellisten können ohne eine Änderung der aufgezeichneten Originaldaten bearbeitet und wiedergegeben werden. Unter Nutzung des Direktzugriffsspeichers einer DVD (wodurch Bilddaten sofort gelesen werden können, egal wo auf der Disc sie sich befinden) enthält eine Titelliste Informationen wie den Timer-Zähler für den Anfangs- und Endpunkt der Wiedergabe, Verzeichnisse für die Überprüfung aufgezeichneter Inhalte, Kategorie-Informationen u.v.m. Mit Hilfe von Titellisten können verschiedene Kombinationen von Videobildern einer einzigen Sendung angezeigt werden.

## Erstellen einer Titelliste

### 1 Schalten Sie das Gerät ein.

Drücken Sie die Taste **DVD** .

### 2 Legen Sie eine Disc ein.

- 1 Drücken Sie die Taste , um das Disc-Fach zu öffnen.
- 2 Legen Sie eine DVD-RAM oder DVD-RW (VR-Modus), die auf diesem Gerät bespielt worden ist, in das Disc-Fach.
  - Einzelheiten hierzu finden Sie unter "Einlegen einer Disc" (S. 9).
- 3 Drücken Sie auf , um das Disc-Fach zu schließen.

### 3 Titellisten-Bildschirm aufrufen.

- 1 Drücken Sie die Taste **NAVIGATION**. Der Bildschirm der Bibliotheks-Datenbank DVD Navi wird eingeblendet.
- 2 Bewegen Sie den Pfeil mit der Taste zu "WIEDERGABELISTE" und drücken Sie dann auf oder **ENTER**.

### 4 Titelliste erstellen.

Drücken Sie die Taste , um den Pfeil auf "ERSTELLEN" zu setzen, und drücken Sie dann auf **ENTER**.

### 5 Starten Sie die Wiedergabe.

Drücken Sie , um mit der Wiedergabe zu beginnen. Die Wiedergabebilder werden in einem Fenster auf dem Bildschirm angezeigt. Die Wiedergabelaufzeit beginnt, wenn der Pfeil auf "START" zeigt.

- Drücken Sie zum Ansteuern weiterer Titel auf .

### 6 Schnitteinsteigs- und Schnittausstiegspunkte festlegen.

- 1 Steuern Sie die Stelle an, an der die erstellte Titelliste beginnen soll, und drücken Sie dann auf **ENTER**, wenn der Pfeil sich auf "START" befindet. Damit ist der Schnitteinsteigspunkt festgelegt, und die Wiedergabelaufzeit wird erneut gezählt.
- 2 Steuern Sie die Stelle an, an der die erstellte Titelliste enden soll, und drücken Sie dann auf **ENTER**, wenn der Pfeil sich auf "STOP" befindet. Damit ist der Schnittausstiegspunkt festgelegt.
  - Die Schnitteinsteigs- und Schnittausstiegspunkte können nun mit , , , oder angesteuert werden.
  - Der Schnittausstiegspunkt muss sich hinter dem Schnitteinsteigspunkt befinden.



### 7 Titelliste bestätigen.

- 1 Bewegen Sie den Pfeil mit der Taste zu "VORSCHAU" und drücken Sie dann für eine Vorschau der Titelliste auf **ENTER**.
- 2 Wählen Sie mit der Taste die Option "AUSFÜHREN" aus und drücken Sie dann auf **ENTER**.
  - Die Titelliste wird erstellt.

#### Ändern der Punkte:

- 1 Drücken Sie die Taste , um den Pfeil auf "LÖSCHEN" zu setzen, und drücken Sie dann auf **ENTER**.
- 2 Wiederholen Sie die Schritte - .

## 8 Schalten Sie auf die Normalanzeige zurück.

Drücken Sie die Taste **NAVIGATION**.

### HINWEISE:

- Zwischen dem tatsächlichen und dem abgespeicherten Schnitteintritts-/Schnittausstiegspunkt können Zeitabweichungen von einigen Sekunden Länge auftreten.
- Titel, Verzeichnis und Titellisten-Kategorie können auf die selbe Weise geändert werden wie "ORIGINAL". (☞ S. 67, "Ändern der Originalinformationen")
- Die soeben erstellte Titelliste kann durch Hinzufügen, Verschieben oder Löschen unerwünschter Teile geändert werden, um Zusammenfassungen etc. zu erstellen.

## Einer Titelliste Szenen hinzufügen

Führen Sie die Schritte **1** bis **3** unter "Erstellen einer Titelliste" (☞ S. 70) aus, bevor Sie fortfahren.

### 1 Wählen Sie eine Titelliste aus.

Bewegen Sie den Pfeil mit der Taste  $\triangleleft \triangleright$  zu der Titelliste, der Sie eine Szene hinzufügen möchten, und drücken Sie dann auf  $\nabla$ .

### 2 Bearbeitungs-Bildschirm aufrufen.

- 1 Drücken Sie die Taste  $\triangleleft \triangleright$ , um den Pfeil auf "EDITIEREN" zu setzen, und drücken Sie dann auf **ENTER**.
- 2 Drücken Sie die Taste  $\triangleleft \triangleright$ , um den Pfeil auf "SZENE HINZUFÜGEN" zu setzen.



### 3 Starten Sie die Wiedergabe.

Drücken Sie  $\blacktriangleright$ , um mit der Wiedergabe zu beginnen. Die Wiedergabebilder werden in einem Fenster auf dem Bildschirm angezeigt. Die Wiedergabelaufzeit beginnt, wenn der Pfeil auf "START" zeigt.

- Drücken Sie zum Ansteuern weiterer Titel auf  $\blacktriangleleft \blacktriangleright$ .

### 4 Schnitteintritts- und Schnittausstiegspunkte festlegen.

- 1 Steuern Sie die Stelle an, an der die hinzugefügte Szene beginnen soll, und drücken Sie dann auf **ENTER**, wenn der Pfeil auf "START" zeigt. Damit ist der Schnitteintrittspunkt festgelegt, und die Wiedergabelaufzeit wird erneut gezählt.
  - 2 Steuern Sie die Stelle an, an der die hinzugefügte Szene enden soll, und drücken Sie dann auf **ENTER**, wenn der Pfeil auf "STOP" zeigt. Damit ist der Schnittausstiegspunkt festgelegt.
- Die Schnitteintritts- und Schnittausstiegspunkte können nun mit  $\blacktriangleleft$ ,  $\blacktriangleright$ ,  $\blacktriangleright \blacktriangleright$ ,  $\blacktriangleleft \blacktriangleleft$  oder  $\parallel$  angesteuert werden.

## 5 Hinzufügung bestätigen.

- 1 Bewegen Sie den Pfeil mit der Taste  $\triangleleft \triangleright$  zu "VORSCHAU" und drücken Sie dann für eine Vorschau ca. fünf Sekunden vor und nach der bearbeiteten Szene auf **ENTER**.
  - 2 Wählen Sie mit der Taste  $\triangleleft \triangleright$  die Option "AUSFÜHREN" aus und drücken Sie dann auf **ENTER**.
- Die ausgewählte Szene wird hinzugefügt.

### Ändern der Punkte:

- 1 Drücken Sie die Taste  $\triangleleft \triangleright$ , um den Pfeil auf "LÖSCHEN" zu setzen, und drücken Sie dann auf **ENTER**.
- 2 Wiederholen Sie die Schritte **3** – **5**.

## 6 Schalten Sie auf die Normalanzeige zurück.

Drücken Sie die Taste **NAVIGATION**.

### HINWEIS:

Zwischen dem tatsächlichen und dem abgespeicherten Schnitteintritts-/Schnittausstiegspunkt können Zeitabweichungen von einigen Sekunden Länge auftreten.

## Verschieben von Szenen

Führen Sie die Schritte **1** bis **3** unter "Erstellen einer Titelliste" (☞ S. 70) aus, bevor Sie fortfahren.

### 1 Wählen Sie eine Titelliste aus.

Bewegen Sie den Pfeil mit der Taste  $\triangleleft \triangleright$  zu einer Titelliste, in die Sie eine Szene verschieben möchten, und drücken Sie dann auf  $\nabla$ .

### 2 Bearbeitungs-Bildschirm aufrufen.

- 1 Drücken Sie die Taste  $\triangleleft \triangleright$ , um den Pfeil auf "EDITIEREN" zu setzen, und drücken Sie dann auf **ENTER**.
- 2 Drücken Sie die Taste  $\triangleleft \triangleright$ , um den Pfeil auf "SZENE UMSTELLEN" zu setzen.

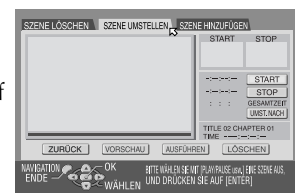

### 3 Starten Sie die Wiedergabe.

Drücken Sie  $\blacktriangleright$ , um mit der Wiedergabe zu beginnen. Die Wiedergabebilder werden in einem Fenster auf dem Bildschirm angezeigt. Die Wiedergabelaufzeit beginnt, wenn der Pfeil auf "START" zeigt.

- Drücken Sie zum Ansteuern weiterer Titel auf  $\blacktriangleleft \blacktriangleright$ .

## 4 Schnitteinsteigs- und Schnittausstiegspunkte festlegen.

- 1 Steuern Sie die Stelle an, an der die verschobene Szene beginnen soll, und drücken Sie dann auf **ENTER**, wenn der Pfeil auf "START" zeigt. Damit ist der Schnitteinsteigspunkt festgelegt, und die Wiedergabelaufzeit wird erneut gezählt.
  - 2 Steuern Sie die Stelle an, an der die verschobene Szene enden soll, und drücken Sie dann auf **ENTER**, wenn der Pfeil sich auf "STOP" befindet. Damit ist der Schnittausstiegspunkt festgelegt.
  - 3 Drücken Sie ►, um mit der Wiedergabe zu beginnen.
  - 4 Steuern Sie die Stelle an, an die die Szene verschoben werden soll, und drücken Sie dann auf **ENTER**, wenn der Pfeil sich auf "UMST. NACH" befindet.
- Die Schnitteinsteigs-, Schnittaussteigs- und Verschiebungszielpunkte können nun mit ◀◀, ▶, ▶▶, |◀◀, ▶▶| oder || angesteuert werden.

## 5 Verschieben bestätigen.

- 1 Bewegen Sie den Pfeil mit ◀▷ zu "VORSCHAU" und drücken Sie dann für eine Vorschau der ca. fünf Sekunden vor und nach der Stelle, an die die Szene verschoben wurde, auf **ENTER**.
  - 2 Wählen Sie mit der Taste ◀▷ die Option "AUSFÜHREN" aus und drücken Sie dann auf **ENTER**.
- Die ausgewählte Szene wird verschoben.

### Ändern der Punkte:

- 1 Drücken Sie die Taste ◀▷, um den Pfeil auf "LÖSCHEN" zu setzen, und drücken Sie dann auf **ENTER**.
- 2 Wiederholen Sie die Schritte 3 – 5.

## 6 Schalten Sie auf die Normalanzeige zurück.

Drücken Sie die Taste **NAVIGATION**.

### HINWEIS:

Zwischen dem tatsächlichen und dem abgespeicherten Schnitteinsteigs-/Schnittausstiegspunkt können Zeitabweichungen von einigen Sekunden Länge auftreten.

## Löschen unerwünschter Teile von Titellisten

Führen Sie die Schritte 1 bis 3 unter "Erstellen einer Titelliste" (S. 70) aus, bevor Sie fortfahren.

## 1 Wählen Sie eine Titelliste aus.

Bewegen Sie den Pfeil mit der Taste ◀▷ zu einer Titelliste, aus der Sie unerwünschte Teile entfernen möchten, und drücken Sie dann auf ▽.

## 2 Bearbeitungs-Bildschirm aufrufen.

- 1 Drücken Sie die Taste ◀▷, um den Pfeil auf "EDITIEREN" zu setzen, und drücken Sie dann auf **ENTER**.
- 2 Drücken Sie die Taste ◀▷, um den Pfeil auf "SZENE LÖSCHEN" zu setzen, und drücken Sie dann auf **ENTER**.



## 3 Starten Sie die Wiedergabe.

Drücken Sie ►, um mit der Wiedergabe zu beginnen. Die Wiedergabebilder werden in einem Fenster auf dem Bildschirm angezeigt. Die Wiedergabelaufzeit beginnt, wenn der Pfeil auf "START" zeigt.

- Drücken Sie zum Ansteuern weiterer Titel auf |◀◀▶▶|.

## 4 Schnitteinsteigs- und Schnittausstiegspunkte festlegen.

- 1 Steuern Sie die Stelle an, an der die Löschung beginnen soll, und drücken Sie dann auf **ENTER**, wenn der Pfeil auf "START" zeigt. Damit ist der Schnitteinsteigspunkt festgelegt, und die Wiedergabelaufzeit wird erneut gezählt.
  - 2 Steuern Sie die Stelle an, an der die Löschung enden soll, und drücken Sie dann auf **ENTER**, wenn der Pfeil auf "STOP" zeigt. Damit ist der Schnittausstiegspunkt festgelegt.
- Die Schnitteinsteigs- und Schnittausstiegspunkte können nun mit ◀◀, ▶, ▶▶, |◀◀, ▶▶| oder || angesteuert werden.

## 5 Bestätigen Sie die Löschung.

- 1 Bewegen Sie den Pfeil mit der Taste ◀▷ zu "VORSCHAU" und drücken Sie dann für eine Vorschau ca. fünf Sekunden vor und nach dem gelöschten Abschnitt auf **ENTER**.
  - 2 Wählen Sie mit der Taste ◀▷ die Option "AUSFÜHREN" aus und drücken Sie dann auf **ENTER**.
- Die ausgewählte Szene wird gelöscht.

### Ändern der Punkte:

- 1 Drücken Sie die Taste ◀▷, um den Pfeil auf "LÖSCHEN" zu setzen, und drücken Sie dann auf **ENTER**.
- 2 Wiederholen Sie die Schritte 3 – 5.

## 6 Schalten Sie auf die Normalanzeige zurück.

Drücken Sie die Taste **NAVIGATION**.

### HINWEIS:

Zwischen dem tatsächlichen und dem abgespeicherten Schnitteinsteigs-/Schnittausstiegspunkt können Zeitabweichungen von einigen Sekunden Länge auftreten.



## Wiedergabe von Titellisten

Führen Sie die Schritte **1** bis **3** unter "Erstellen einer Titelliste" (☞ S. 70) aus, bevor Sie fortfahren.

### 1 Wählen Sie die gewünschte(n) Titelliste(n) aus.

Bewegen Sie den Pfeil mit der Taste  $\triangleleft \triangleright$  zur Verzeichnisposition (Miniaturansicht) der gewünschten Titelliste.

- Drücken Sie nach der Auswahl der gewünschten Titellisten auf **MEMO**, wenn alle ausgewählten Titellisten fortlaufend wiedergegeben werden sollen. Die Nummern der Wiedergabereihenfolge werden im Verzeichnis angezeigt. Es können bis zu 30 Titellisten ausgewählt werden.
- Bewegen Sie den Pfeil zur gewünschten Verzeichnisposition und drücken Sie die Taste **MEMO**, um die Reihenfolge zu ändern. Die Nummer wird ausgeblendet und das Gerät weist den anderen Titellisten automatisch neue Nummern zu.
- Drücken Sie zum Löschen der Reihenfolge auf **■**.

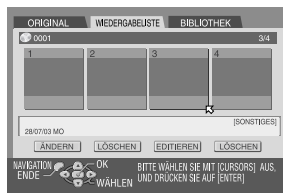

### 2 Starten Sie die Wiedergabe.

Drücken Sie die Taste **ENTER**. Sie können auch einfach auf **▶** drücken. Die Wiedergabe wird gestartet.

### 3 Unterbrechen Sie die Wiedergabe.

- Drücken Sie die Taste **■**.
- Um auf normale Wiedergabe zurückzuschalten, drücken Sie die Taste **▶**.

### 4 Stoppen Sie die Wiedergabe.

Drücken Sie die Taste **■**.

## Löschen von Titellisten

Führen Sie die Schritte **1** bis **3** unter "Erstellen einer Titelliste" (☞ S. 70) aus, bevor Sie fortfahren.

### 1 Wählen Sie eine Titelliste aus.

- 1 Bewegen Sie den Pfeil mit der Taste  $\triangleleft \triangleright$  zu einer Titelliste, die gelöscht werden soll, und drücken Sie dann auf  $\nabla$ .
- 2 Drücken Sie die Taste  $\triangleleft \triangleright$ , um den Pfeil auf "LÖSCHEN" zu setzen, und drücken Sie dann auf **ENTER**.

### 2 Bestätigen Sie die Löschung.

Wählen Sie mit der Taste  $\triangleleft \triangleright$  die Option "JA" aus und drücken Sie dann auf **ENTER**.

- Wählen Sie zum Abbrechen des Löschvorgangs "NEIN" und drücken Sie dann auf **ENTER**.

### 3 Schalten Sie auf die Normalanzeige zurück.

Drücken Sie die Taste **NAVIGATION**.

### HINWEIS:

Auch wenn eine Titelliste gelöscht wird, werden die auf einer DVD gespeicherten Sendungen und die Bibliotheksinformationen hierdurch nicht beeinträchtigt.

## Ändern des Verzeichnisses

- 1 Führen Sie die Schritte **1** bis **3** unter "Erstellen einer Titelliste" (☞ S. 70) aus.
- 2 Führen Sie die Schritte **3** bis **4** unter "Ändern des Verzeichnisses" (☞ S. 67) aus.

## Sendungstitel ändern

- 1 Führen Sie die Schritte **1** bis **3** unter "Erstellen einer Titelliste" (☞ S. 70) aus.
- 2 Führen Sie die Schritte **1** bis **5** unter "Sendungstitel ändern" (☞ S. 68) aus.

## Kategorie ändern

- 1 Führen Sie die Schritte **1** bis **3** unter "Erstellen einer Titelliste" (☞ S. 70) aus.
- 2 Führen Sie die Schritte **1** bis **4** unter "Kategorie ändern" (☞ S. 68) aus.

74 DE

NAVIGATION (Forts.)

# Bibliotheks- Informationen ändern



Der Speicher dieses Gerätes fasst Informationen von bis zu 1.300 Sendungen. Dies ist hilfreich um herauszufinden, auf welcher Disc sich eine bestimmte Sendung befindet.

- Schalten Sie das TV-Gerät ein und wählen Sie den AV-Modus.
- Schieben Sie den Schalter TV/CABLE/SAT/DVD auf DVD.

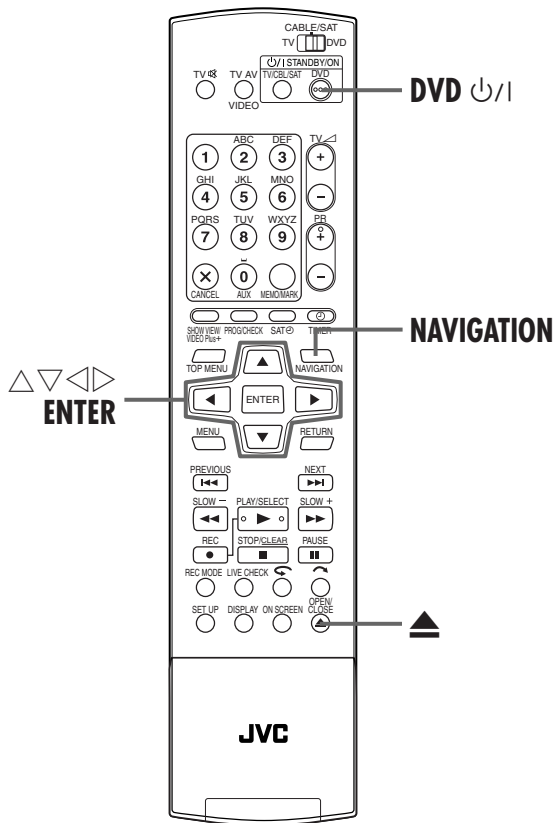

## Sendungssuche in der Bibliothek

### 1 Schalten Sie das Gerät ein.

Drücken Sie die Taste DVD /I.

### 2 Bibliotheks-Bildschirm aufrufen.

- 1 Drücken Sie die Taste NAVIGATION. Der Bildschirm der Bibliotheks-Datenbank DVD Navi wird eingeblendet.
- 2 Drücken Sie die Taste , um den Pfeil auf "BIBLIOTHEK" zu setzen, und drücken Sie dann auf ENTER.

### 3 Daten sortieren.

Bewegen Sie den Pfeil mit zur entsprechenden Sortierschaltfläche und drücken Sie dann auf ENTER.



- "DISC Nr." :  
Sortierung nach Disc-Nummer
- "KATEGORIE" :  
Sortierung nach Kategorie
- "DATUM" :  
Sortierung nach Datum
- "NAME" :  
Sortierung nach Name

- Durch Betätigen der Sortierschaltflächen kann zwischen auf- und absteigender Sortierreihenfolge gewechselt werden.

### 4 Sendung(en) auswählen.

Bewegen Sie den Pfeil mit zur gewünschten Sendung und drücken Sie dann auf ENTER.

- Nachdem das gewählte Programm lokalisiert worden ist, beginnt die Wiedergabe automatisch.

### Falls die Disc mit der gewünschten Sendung nicht eingelegt wurde:

Eine Aufforderung zum Einlegen der entsprechenden Disc wird eingeblendet. Drücken Sie zum Schließen des Bestätigungsdialogfelds auf ENTER und legen sie die Disc ein, deren Nummer auf der Anzeige vorgegeben ist. Führen Sie anschließend die Schritte 2 bis 4 aus.

### 5 Schalten Sie auf die Normalanzeige zurück.

Drücken Sie die Taste NAVIGATION.

### HINWEIS:

Wenn in der Bibliothek registrierte Discs auf DVD-Geräten anderer Hersteller beschrieben oder bearbeitet werden, können einige ihrer Funktionen verloren gehen.



## Registrieren von Discs

### 1 Schalten Sie das Gerät ein.

Drücken Sie die Taste **DVD**  $\psi/\lambda$ .

### 2 Legen Sie eine Disc ein.

- 1 Drücken Sie die Taste  $\blacktriangle$ , um das Disc-Fach zu öffnen.
- 2 Legen Sie eine Disc, die registriert werden soll, in das Disc-Fach ein.
  - Einzelheiten hierzu finden Sie unter "Einlegen einer Disc" (S. 9).
- 3 Drücken Sie auf  $\blacktriangle$ , um das Disc-Fach zu schließen.

### 3 Bibliotheks-Bildschirm aufrufen.

- 1 Drücken Sie die Taste **NAVIGATION**. Der Bildschirm der Bibliotheks-Datenbank DVD Navi wird eingeblendet.
- 2 Drücken Sie die Taste  $\triangle\nabla \triangleleft \triangleright$ , um den Pfeil auf "BIBLIOTHEK" zu setzen, und drücken Sie dann auf **ENTER**.

### 4 Disc registrieren.

Drücken Sie die Taste  $\triangleleft \triangleright$ , um den Pfeil auf "REGISTER" zu setzen, und drücken Sie dann auf **ENTER**.

### 5 Bestätigen Sie die Registrierung.

Wählen Sie mit der Taste  $\triangleleft \triangleright$  die Option "REGISTER" aus und drücken Sie dann auf **ENTER**.

### 6 Schalten Sie auf die Normalanzeige zurück.

Drücken Sie die Taste **NAVIGATION**.

#### HINWEISE:

- Für die Disc-Timer-Programmierung verwendete On-Discs können nicht registriert werden. (S. 58)
- Auf DVD-Rekordern von Drittherstellern formatierte Discs können nicht registriert werden.
- Es lassen sich nur die Discs registrieren, die mit DVD-Recordern von JVC aufgenommen wurden.
- Wenn "ALS BIBLIOTHEK SPEICHERN" im Menü FUNKTIONSEINST auf "AUS" gestellt ist, können keine Discs registriert werden. (S. 94)

## Löschen von Informationen

### 1 Schalten Sie das Gerät ein.

Drücken Sie die Taste **DVD**  $\psi/\lambda$ .

### 2 Bibliotheks-Bildschirm aufrufen.

- 1 Drücken Sie die Taste **NAVIGATION**. Der Bildschirm der Bibliotheks-Datenbank DVD Navi wird eingeblendet.
- 2 Drücken Sie die Taste  $\triangle\nabla \triangleleft \triangleright$ , um den Pfeil auf "BIBLIOTHEK" zu setzen, und drücken Sie dann auf **ENTER**.

### 3 Wählen Sie eine Sendung aus.

- 1 Bewegen Sie den Pfeil mit  $\triangle\nabla \triangleleft \triangleright$  zur entsprechenden Sortierschaltfläche und drücken Sie dann auf **ENTER**.
- 2 Bewegen Sie den Pfeil mit der Taste  $\triangleleft \triangleright$  zu einer Sendung, die gelöscht werden soll, und drücken Sie dann auf  $\nabla$ .

### 4 Löschen Sie die Sendung.

Drücken Sie die Taste  $\triangle\nabla \triangleleft \triangleright$ , um den Pfeil auf "LÖSCHEN" zu setzen, und drücken Sie dann auf **ENTER**.

### 5 Bestätigen Sie die Löschung.

Wählen Sie mit der Taste  $\triangleleft \triangleright$  die Option "LÖSCHEN" aus und drücken Sie dann auf **ENTER**.

### 6 Schalten Sie auf die Normalanzeige zurück.

Drücken Sie die Taste **NAVIGATION**.

# Wiedergabe mit MP3/JPEG-Navigation



Dieses Gerät kann Discs wiedergeben, die MP3-Klangdateien und mit Digital-Einzelbildkameras oder anderen Geräten aufgenommene JPEG-Bilddateien enthalten.

Die MP3/JPEG-Navigation ermöglicht die bequeme Suche und Auswahl der gewünschten Dateien, die auf CD-R/RWs oder CD-ROMs aufgenommen wurden.

Wenn Sie auf **NAVIGATION** drücken, wird der folgende Bildschirm der MP3/JPEG-Navigation eingeblendet. Drücken Sie an der Fernbedienung auf  $\Delta \nabla \triangle \triangleright$ , um den Pfeil zur gewünschten Stelle im Bildschirm zu bewegen.

- 1 Name der eingelegten Disc
- 2 Sortierschaltflächen ("MP3"/"JPEG")
- 3 Nummer der ausgewählten Gruppe/Gesamtzahl der auf der Disc enthaltenen Gruppen
- 4 Gruppenname
- 5 Rückkehrschaltfläche ("ZURÜCK")
- 6 Gruppenname/Erstellungsdatum
- 7 Dateityp-Anzeige  
 🎵: MP3  
 🖼️: JPEG
- 8 Ausgewählte Datei
- 9 Nummer der ausgewählten Datei/Gesamtzahl der Dateien in der Gruppe mit der ausgewählten Datei
- 10 Programmnummer/Dateiname

1

2

3

4

5

6

7

8

9

10

## Finden bestimmter Gruppen und Spuren

### 1 Legen Sie eine Disc ein.

- 1 Drücken Sie die Taste **▲**, um das Disc-Fach zu öffnen.
- 2 Legen Sie eine Disc in das Disc-Fach ein.
  - Einzelheiten hierzu finden Sie unter "Einlegen einer Disc" (☞ S. 9).
- 3 Drücken Sie auf **▲**, um das Disc-Fach zu schließen.

### 2 MP3/JPEG-Navigationsbildschirm aufrufen.

Drücken Sie die Taste **NAVIGATION**. Der MP3/JPEG-Navigationsbildschirm wird eingeblendet.

### 3 Element anzeigen.

**Für die MP3-Wiedergabe:**

Drücken Sie die Taste **◀▶**, um den Pfeil auf "MP3" zu setzen.

- Es werden nur Gruppen angezeigt, die MP3-Dateien enthalten.

**Für die JPEG-Wiedergabe:**

Drücken Sie die Taste **◀▶**, um den Pfeil auf "JPEG" zu setzen.

- Es werden nur Gruppen angezeigt, die JPEG-Dateien enthalten.

### 4 Gruppe auswählen.

Bewegen Sie den Pfeil mit der Taste **◀▶** zur gewünschten Gruppe und drücken Sie dann auf **ENTER**.

**Für die MP3-Wiedergabe:**

- Die Spuren in der ausgewählten Gruppe werden angezeigt.

**Für die JPEG-Wiedergabe:**

- Die Bilder in der ausgewählten Gruppe werden angezeigt.

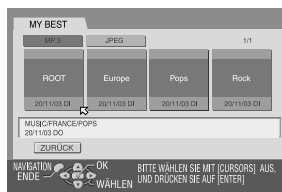

### 5 Wählen Sie den Einstellbereich an.

Bewegen Sie den Pfeil mit der Taste **△▽◀▶** zum gewünschten Element und drücken Sie dann auf **ENTER**. Die Wiedergabe beginnt mit dem ausgewählten Element.

- Die Wiedergabe endet, wenn alle Elemente der ausgewählten Gruppe abgespielt worden sind.

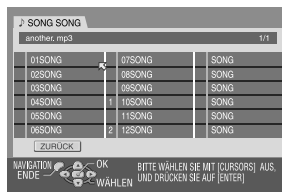

### HINWEISE:

- Wenn Sie in Schritt **4** nicht auf die Taste **ENTER**, sondern auf **▶** drücken, beginnt die Wiedergabe mit der ersten Datei in der Gruppe.
- JPEG-Dateien werden mit den eingestellten Zeitabständen als Diashow wiedergegeben. (☞ S. 46, "Festlegen des Weiterschaltungs-Intervalls für Diashows")
- Wenn ein Dateiname 2-Byte-Zeichen enthält, gibt das Gerät eventuell den Dateinamen nicht korrekt wieder.
- Bewegen Sie den Pfeil mit der Taste **△▽** zu "ZURÜCK" und kehren Sie dann mit **ENTER** zur Gruppenanzeige zurück.
- Die Reihenfolge der in den Schritten **4** und **5** gezeigten Gruppen und Elemente kann von der Reihenfolge auf Ihrem PC abweichen.

## Programmierte Wiedergabe

Führen Sie in der linken Spalte die Schritte **1** bis **4** unter "Finden bestimmter Gruppen und Spuren" aus, bevor Sie fortfahren.

### 1 Wählen Sie die Elemente in der gewünschten Reihenfolge aus.

Bewegen Sie den Pfeil mit der Taste **△▽◀▶** zum gewünschten Element und drücken Sie dann auf **MEMO**.

- Die laufende Nummer wird links neben dem Spurnamen angezeigt.
- Wiederholen Sie diesen Schritt so oft wie nötig.
- Bewegen Sie den Pfeil mit der Taste **△▽◀▶** zu der gewünschten Spur und drücken Sie dann auf **X**, um die Spur zu löschen.
- Mit der Taste **■** können alle laufenden Nummern gelöscht werden.

### 2 Starten Sie die Wiedergabe.

Drücken Sie die Taste **▶**.

- Drücken Sie zum Beenden der programmierte Wiedergabe auf **■**.
- Die Wiedergabe-Wiederholung ist möglich, sofern sie im Wiedergabe-Einstellungsmenü eingestellt wurde. (☞ S. 42, "Wiedergabe-Wiederholung")

### HINWEISE:

- Eine gleichzeitige Auswahl von Spuren und Bildern ist nicht möglich.
- Eine gleichzeitige Auswahl von Spuren oder Bildern in anderen Gruppen ist nicht möglich.

### Nach der Wiedergabe aller Elemente

- 1 Führen Sie die Schritte **1** to **4** unter "Finden bestimmter Gruppen und Spuren" in der linken Spalte aus.
- 2 Drücken Sie die Taste **■**.
  - Die laufenden Nummern werden zurückgesetzt und gelöscht.
- 3 Schließen Sie die Prozedur mit **NAVIGATION** ab.

78 DE

SCHNITTBETRIEB

# DV-Überspielen

Es ist möglich, Sendungen von einem per DV-Kabel an das Gerät angeschlossenen Camcorder oder DV-Gerät zu überspielen. Mit der Fernbedienung des Gerätes ist während des Überspielens ein eingeschränkter Zugriff auf die Funktionen des angeschlossenen Camcorders bzw. DV-Gerätes möglich.

## HINWEIS:

Bei Anschluss eines PC an die Buchse DV IN ist die ordnungsgemäße Funktionstüchtigkeit dieses Gerätes nicht gewährleistet.

Ihr Gerät

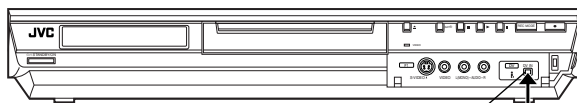

DV IN-Buchse

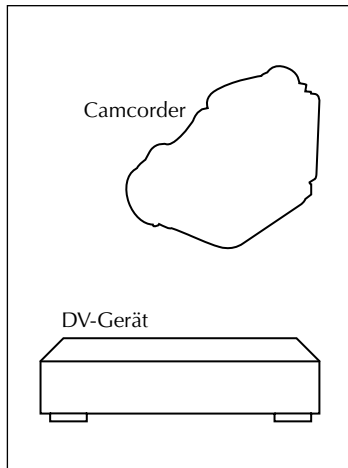

DV-Kabel VC-VDV 204U (separat erhältlich)

DV-Buchse

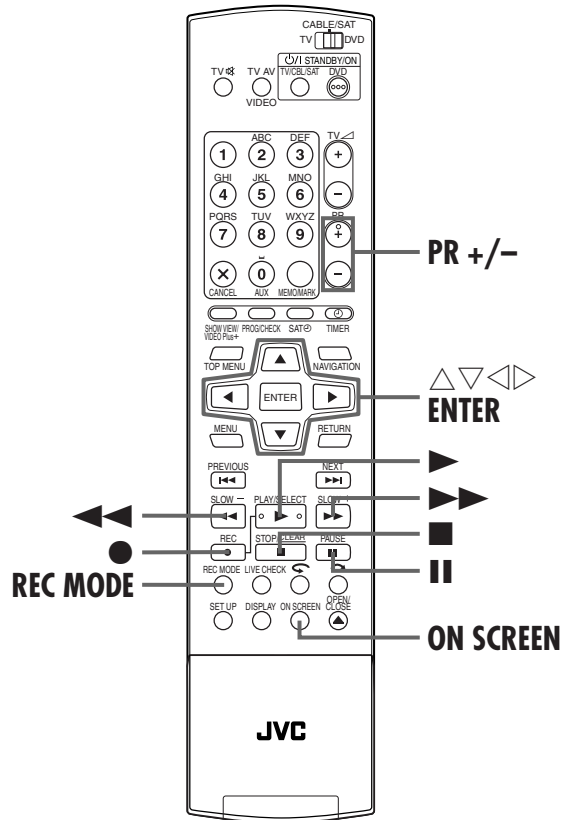

## 1 Stellen Sie die Anschlüsse her.

Schließen Sie einen Camcorder oder ein DV-Gerät an die Buchse DV IN auf der Gerätevorderseite an.

## 2 Gerät für das Überspielen vorbereiten.

1 Legen Sie eine DVD-RAM/RW/R-Disc in das Gerät ein.

2 Drücken Sie die Taste **PR +/-**, um den Kanal auf "DV DUBBING" zu schalten.

• Auf dem TV-Bildschirm wird die "DV DUBBING"-Steuerung eingeblendet.

• Wenn "DV DUBBING" nicht auf dem Regler "DV DUBBING" angezeigt wird, müssen Sie prüfen, ob die DV-Geräte ordnungsgemäß angeschlossen sind.

3 Bewegen Sie  $\leftarrow$  mit der Taste  $\triangleleft$  zu **AUDIO 1** und drücken Sie dann auf **ENTER**.

4 Drücken Sie so oft auf die Taste  $\triangle$ , bis die gewünschte Tonspur ausgewählt ist, und drücken Sie dann auf **ENTER**.

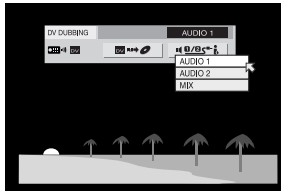

<b>AUDIO 1:</b>	Option für die Aufnahme des Original-Stereoklangs, der auf dem angeschlossenen DV-Gerät wiedergegeben wird.
<b>AUDIO 2:</b>	Option für die Aufnahme des nachvertonten Stereoklangs, der auf dem angeschlossenen DV-Gerät wiedergegeben wird.
<b>MIX:</b>	Option für die Aufnahme von "AUDIO 1" sowie "AUDIO 2".

• Bitte beachten Sie, dass diese Option nicht verfügbar ist, wenn die Originalsendung im Modus 16BIT (48 kHz) aufgezeichnet wurde.

5 Drücken Sie so oft auf **REC MODE**, bis die gewünschte Aufnahmegeschwindigkeit angezeigt wird. (S. 52, "Aufnahmegeschwindigkeit")

## 3 DV-Gerät für das Überspielen vorbereiten.

Steuern Sie die Stelle an, an der das Überspielen beginnen soll und unterbrechen oder beenden Sie dann die Wiedergabe mit Hilfe der folgenden Tasten an der Fernbedienung:

$\blacktriangleright$ ,  $\blacktriangleright\blacktriangleright$ ,  $\blacktriangleleft$ ,  $\blacksquare$ ,  $\blacksquare$

• Zur verlangsamten Wiedergabe (1/10 der Normalgeschwindigkeit) unterbrechen Sie die Wiedergabe mit  $\blacksquare$  und drücken Sie dann auf  $\blacktriangleright\blacktriangleright$  oder  $\blacktriangleleft$ .

• Zur Einzelbild-Weiterschaltung die Wiedergabe unterbrechen Sie mit  $\blacksquare$  und drücken Sie dann wiederholt auf  $\blacksquare$ . Bei jeder Betätigung von  $\blacksquare$  wird das nächste Bild geschaltet.

• Ändern Sie mit  $\blacktriangleleft$  oder  $\blacktriangleright$  die Abspielrichtung.

## 4 Überspielen starten.

Drücken Sie die Taste  $\triangleleft$ , um den Pfeil auf **DV DUBBING** zu setzen, und drücken Sie dann auf **ENTER**.

• Die Wiedergabe auf dem externen DV-Gerät sollte zeitgleich mit der Aufnahme auf dem Gerät einsetzen.

• Wenn eine Wiedergabe ab dem Anfang nicht möglich ist, kann die "DV DUBBING"-Steuerung nicht verwendet werden. Überspielen Sie ohne die "DV DUBBING"-Steuerung. (rechte Spalte)

• Drücken Sie zum Unterbrechen des Überspielens  $\triangleleft$ , um  $\leftarrow$  auf **DV DUBBING** zu bewegen und drücken Sie dann auf **ENTER**. Das Überspielen wird auf dem Gerät und auf dem externen DV-Gerät unterbrochen. Durch Drücken von  $\blacksquare$  am Gerät wird der selbe Vorgang bewirkt.

• Drücken Sie auf **ON SCREEN**, um das "DV DUBBING"-Steuerung auszuschalten.

## 5 Überspielen beenden.

Drücken Sie die Taste  $\blacksquare$  auf der Fernbedienung.

• Das Überspielen wird auf dem Gerät und auf dem externen DV-Gerät beendet.

### HINWEISE:

• Das Überspielen urheberrechtlich geschützter Sendungen ist nicht möglich.

• DV-Originalinformationen, wie Datum und Uhrzeit der Aufnahme, werden nicht aufgenommen.

• Überlagerte Anzeige während des Betriebs bzw. der Überspielung wird nicht aufgezeichnet.

• Lediglich Bilder im DV-Format können überspielt werden; bei Bildern im MPEG2-Format ist dies nicht möglich.

### Überspielen ohne die "DV DUBBING"-Steuerung

1 Drücken Sie die Taste **PR +/-**, um den Kanal auf "DV DUBBING" zu schalten.

2 Drücken Sie so oft auf **REC MODE**, bis die gewünschte Aufnahmegeschwindigkeit angezeigt wird.

3 Starten Sie die Wiedergabe auf dem externen DV-Gerät kurz vor der Stelle, an der das Überspielen beginnen soll.

4 Drücken Sie bei gedrückter Taste  $\bullet$  die Taste  $\blacktriangleright$  an der Fernbedienung oder drücken Sie die Taste  $\bullet$  am Gerät.

• Das Überspielen wird gestartet.

5 Drücken Sie zu Ende des Überspielens am Gerät auf  $\blacksquare$  und beenden Sie die Wiedergabe auf dem externen DV-Gerät.

80 DE

SCHNITTBETRIEB (Forts.)

# Überspielen von einem Camcorder

Bei diesem Schnittvorgang wird der Camcorder als Zuspieldgerät und Ihr Gerät als Schnittrecorder eingesetzt.

Schieben Sie den Schalter TV/CABLE/SAT/DVD auf DVD.

## 1 Stellen Sie die Anschlüsse her.

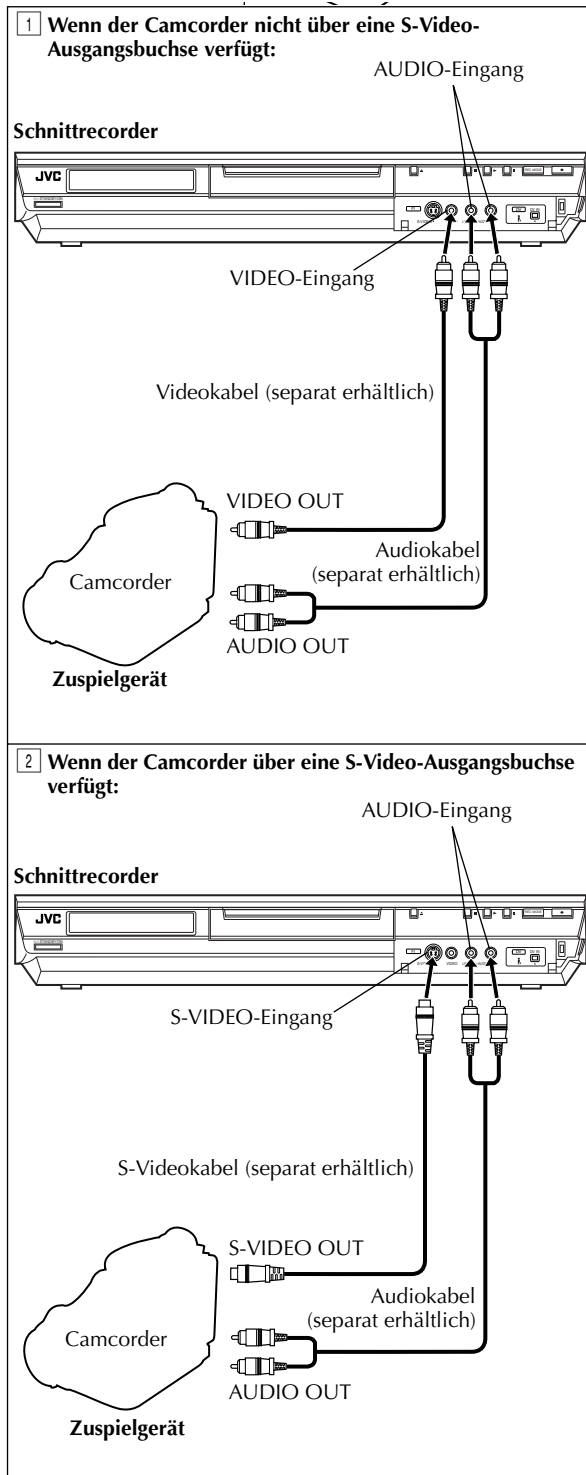

- 1 Wenn der Camcorder nicht über eine S-Video-Ausgangsbuchse verfügt:
    - Verbinden Sie die Ausgangsbuchsen AUDIO OUT und VIDEO OUT des Camcorders jeweils mit den AUDIO-Eingangsbuchsen und der VIDEO-Eingangsbuchse an der Frontplatte des Geräts.
  - 2 Wenn der Camcorder über eine S-Video-Ausgangsbuchse verfügt:
    - Verbinden Sie die Ausgangsbuchsen AUDIO OUT und S-VIDEO OUT des Camcorders jeweils mit den AUDIO-Eingangsbuchsen und der S-VIDEO-Eingangsbuchse an der Frontplatte des Geräts.
- Bei Verwendung eines Mono-Camcorders verbinden Sie dessen Ausgangsbuchse AUDIO OUT mit der Eingangsbuchse AUDIO L des Geräts.

## 2 Wählen Sie den Eingangsmodus des Geräts.

- Schalten Sie den Kanal mit der Taste **PR +/-** auf "F-1".
- Schalten Sie "F-1 EINGANG" je nach Anschlussbelegung für die VIDEO-Eingangsbuchse auf "VIDEO" oder für die S-VIDEO-Eingangsbuchse auf "S-VIDEO". (S. 83, "Einstellung von F-1 INPUT (F-1 EINGANG)")

## 3 Stellen Sie die Aufnahmegeschwindigkeit ein.

Drücken Sie so oft auf **REC MODE**, bis die gewünschte Aufnahmegeschwindigkeit angezeigt wird.

## 4 Camcorder für das Überspielen vorbereiten.

Starten Sie die Wiedergabe auf dem Camcorder kurz vor der Stelle, an der das Überspielen beginnen soll.

## 5 Beginnen Sie mit dem Überspielen.

Drücken Sie bei gedrückt gehaltener Taste **●** die Taste **▶** an der Fernbedienung oder drücken Sie die Taste **●** am Gerät.

## 6 Überspielen beenden.

Drücken Sie am Gerät auf **■** und beenden Sie dann die Wiedergabe auf dem Camcorder.

### HINWEISE:

- Alle erforderlichen Kabel sind im Fachhandel erhältlich.
- Einzelheiten zu den Bedienungsverfahren finden Sie in der Bedienungsanleitung des Camcorders.
- Die Qualität des überspielten Bildes ist schlechter als die des Originals.

# Schnittbetrieb in Verbindung mit einem zweiten Recorder

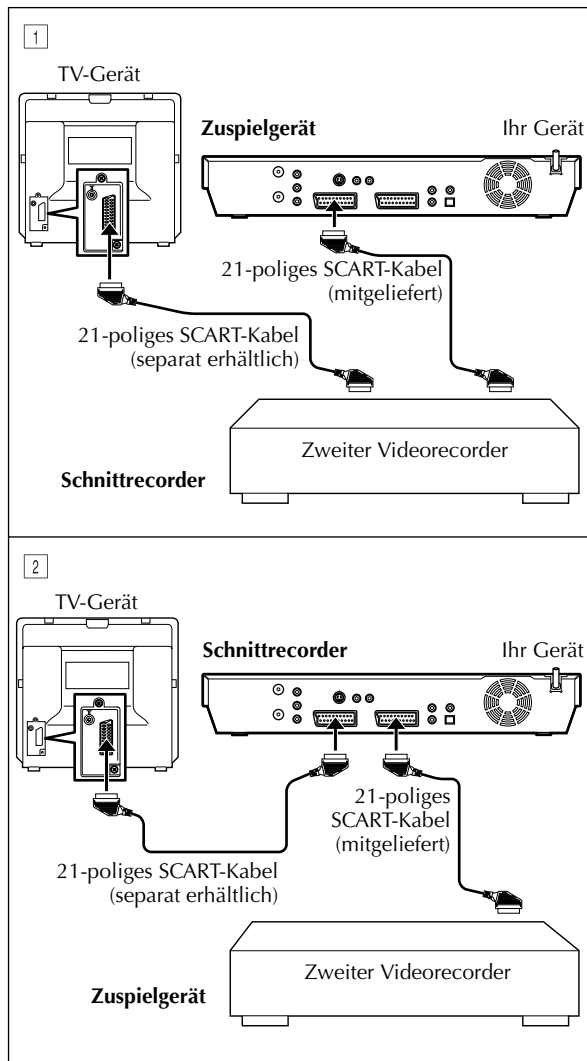

## HINWEISE:

- Alle erforderlichen Kabel sind im Fachhandel erhältlich.
- Achten Sie darauf, ein mit Y/C-Signalen kompatibles 21-poliges SCART-Kabel zur Herstellung des Y/C-Anschlusses zu verwenden.
- Achten Sie darauf, "EINBLENDEN" auf "AUS" einzustellen, bevor dieses Gerät beim Schnittbetrieb als Zuspielderät eingesetzt wird. (☞ S. 95)
- Schließen Sie bei Verwendung eines zweiten Videorecorders, der mit S-Video- und Audio-Ausgangsbuchsen ausgestattet ist, dessen Buchsen an die S-VIDEO- und AUDIO-Eingangsbuchsen auf der Vorderseite dieses Gerätes an. Stellen Sie dann in Schritt 2 den Eingangsmodus des Gerätes auf "F-1" und "F-1 EINGANG" auf "S-VIDEO". (☞ S. 83, "Einstellung von F-1 INPUT (F-1 EINGANG)")

Sie können dieses Gerät beim Schneiden wahlweise als Zuspielderät oder als Schnittrecorder verwenden.

Schieben Sie den Schalter TV/CABLE/SAT/DVD auf DVD.

## 1 Stellen Sie die Anschlüsse her.

Verbinden Sie die 21-polige SCART-Buchse des Zuspielderätes wie abgebildet mit der 21-poligen SCART-Buchse des Geräts.

- 1 Bei Einsatz dieses Gerätes als Zuspielderät:
    - Verbinden Sie die Buchse L-1 IN/OUT mit dem Aufnahmedeck.
  - 2 Bei Einsatz dieses Gerätes als Schnittrecorder:
    - Verbinden Sie entweder die Buchse L-1 IN/OUT oder die Buchse L-2 IN/DECODER mit dem Zuspielderät.
- Wenn der zweite Videorecorder mit Y/C-Signalen kompatibel ist:
    - Schalten Sie "L-1 AUSGANG" bei Einsatz dieses Gerätes als Zuspielderät auf "SCART S-VIDEO". (☞ S. 82, "Einstellung von L-1 Output und L-1 Input (L-1 AUSGANG und L-1 EINGANG)")
    - Stellen Sie bei Einsatz dieses Gerätes als Schnittrecorder "L-2 ANSCHLUSS" auf "S-VIDEO" ein. (☞ S. 83, "Einstellen von L-2 Select (L-2 ANSCHLUSS)")

## 2 Wählen Sie den Eingangsmodus des Schnittrecorders.

Drücken Sie an diesem Gerät je nach Anschlussbelegung auf **PR +/-**, um entweder für die Buchse L-1 IN/OUT auf "L-1" oder für die Buchse L-2 IN/DECODER auf "L-2" zu schalten.

- Bei Einsatz des zweiten Videorecorders als Schnittrecorder schlagen Sie bitte in dessen Bedienungsanleitung nach.
- Vergewissern Sie sich bei Anschluss an die Buchse L-2 IN/DECODER, dass "L-2 ANSCHLUSS" auf "VIDEO" oder "S-VIDEO" eingestellt ist. (☞ S. 83, "Einstellen von L-2 Select (L-2 ANSCHLUSS)")

## 3 Stellen Sie die Aufnahmegeschwindigkeit ein.

Drücken Sie so oft auf **REC MODE**, bis die gewünschte Aufnahmegeschwindigkeit angezeigt wird.

## 4 Starten Sie die Wiedergabe am Zuspielderät.

Drücken Sie die erforderliche Taste am Zuspielderät.

## 5 Starten Sie die Aufnahme.

Schalten Sie den Schnittrecorder auf Aufnahme.

## 6 Überspielen beenden.

Beenden Sie den Aufnahmevorgang auf dem Aufnahmegerät und anschließend die Wiedergabe auf dem Zuspielderät.



# Ausgang / Eingang einstellen

- Schalten Sie das TV-Gerät ein und wählen Sie den AV-Modus.
- Schieben Sie den Schalter TV/CABLE/SAT/DVD auf DVD.

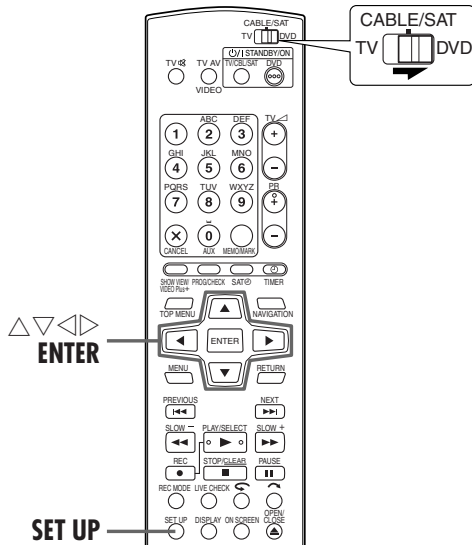

## Einstellung von L-1 Output und L-1 Input (L-1 AUSGANG und L-1 EINGANG)

Die Buchse L-1 IN/OUT kann als Eingang und Ausgang sowohl für ein FBAS-Signal (herkömmliches Farbsignal) als auch für ein Y/C-Signal (getrenntes Chrominanz- und Luminanzsignal) verwendet werden. Stellen Sie "L-1 AUSGANG" und "L-1 EINGANG" jeweils dem Zusatzgerät entsprechend ein, das an die rückseitige Buchse L-1 IN/OUT des Gerätes angeschlossen ist.

### 1 Rufen Sie das Hauptmenü auf.

Drücken Sie die Taste **SET UP**.

### 2 Rufen Sie die Ausgangs-/Eingangs-Einstellanzeige auf.

- 1 Bewegen Sie den Pfeil mit der Taste  $\triangle/\nabla$  zu "FUNKTIONSEINST" und drücken Sie dann auf **ENTER**.
- 2 Drücken Sie die Taste  $\triangle/\nabla$ , um den Pfeil auf "VIDEO EIN/AUS" zu setzen, und drücken Sie dann auf **ENTER**.



### 3 Wählen Sie den Ausgangs- oder Eingangsmodus für die Buchse L-1 IN/OUT.

- 1 Bewegen Sie den Pfeil mit der Taste  $\triangle/\nabla$  zu "L-1 AUSGANG" oder "L-1 EINGANG" und drücken Sie dann auf **ENTER**.

- 2 Nehmen Sie mit  $\triangle/\nabla$  die gewünschte Einstellung vor und drücken Sie dann auf **ENTER**.

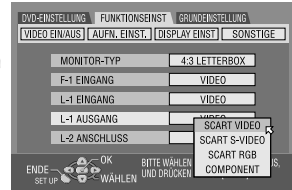

(Die Werkseinstellungen sind in der untenstehenden Tabelle **fettgedruckt**.)

#### L-1 AUSGANG SCART VIDEO:

Wählen Sie die Einstellung "SCART VIDEO", wenn der Eingang des angeschlossenen Zusatzgerätes nur mit herkömmlichen FBAS-Videosignalen kompatibel ist.

#### SCART S-VIDEO:

Wählen Sie die Einstellung "SCART S-VIDEO", wenn der Eingang des angeschlossenen Zusatzgerätes mit Y/C-Signalen kompatibel ist. Mit dieser Einstellung erhalten Sie ein hochwertiges Bild. (Zum Anschluss muss ein Y/C-taugliches 21-poliges SCART-Kabel verwendet werden.)

#### SCART RGB:

Wählen Sie die Einstellung "SCART RGB", wenn der Eingang des angeschlossenen Zusatzgerätes mit RGB-Signalen kompatibel ist. Mit dieser Einstellung erhalten Sie ein hochwertiges RGB-Bild.

#### COMPONENT:

Wählen Sie die Einstellung "COMPONENT", wenn der Eingang eines angeschlossenen Zusatzgerätes mit Y/PB/PR-Signalen kompatibel ist. Die Y/PB/PR-Bildbrillanz kommt in optimaler Qualität auf den Bildschirm. Schalten Sie das TV-Gerät auf den Eingang für Komponenten-Videobilder um.

#### L-1 EINGANG VIDEO:

Wählen Sie die Einstellung "VIDEO", wenn der Ausgang des angeschlossenen Zusatzgerätes nur mit herkömmlichen FBAS-Videosignalen kompatibel ist.

#### S-VIDEO:

Wählen Sie die Einstellung "S-VIDEO", wenn der Ausgang des angeschlossenen Zusatzgerätes mit Y/C-Signalen kompatibel ist. Mit dieser Einstellung erhalten Sie ein hochwertiges Bild. (Zum Anschluss muss ein Y/C-taugliches 21-poliges SCART-Kabel verwendet werden.)

### 4 Schalten Sie auf die Normalanzeige zurück.

Drücken Sie die Taste **SET UP**.

#### HINWEISE:

- Wenn "L-1 AUSGANG" auf "SCART S-VIDEO", "SCART RGB" oder "COMPONENT" geschaltet ist, kann "L-1 EINGANG" nicht auf "S-VIDEO" geschaltet werden.
- Wenn "L-2 ANSCHLUSS" auf "DECODER" geschaltet ist, kann "L-1 EINGANG" nicht auf "S-VIDEO" geschaltet werden.
- Wenn "L-2 ANSCHLUSS" auf "DECODER" gestellt ist, kann "L-1 AUSGANG" nur auf "SCART VIDEO" geschaltet werden.
- Über die Buchse L-1 IN/OUT werden keine Komponenten-Videosignale ausgegeben.
- Wenn der fortlaufende Abtastmodus eingeschaltet ist, ist die Einstellung von "L-1 AUSGANG" nicht verfügbar. (☞ S. 108)

## Einstellen von L-2 Select (L-2 ANSCHLUSS)

Stellen Sie "L-2 ANSCHLUSS" jeweils dem Zusatzgerät entsprechend ein, das an die rückseitige Buchse L-2 IN/DECODER des Gerätes angeschlossen ist.

Führen Sie die Schritte **1** und **2** unter "Einstellung von L-1 Output und L-1 Input (L-1 AUSGANG und L-1 EINGANG)" auf Seite 82 aus.

### 1 Wählen Sie den Eingangsmodus für die Buchse L-2 IN/DECODER.

- 1 Bewegen Sie den Pfeil mit der Taste  $\Delta/\nabla$  zu "L-2 ANSCHLUSS" und drücken Sie dann auf **ENTER**.
- 2 Nehmen Sie mit  $\Delta/\nabla$  die gewünschte Einstellung vor und drücken Sie dann auf **ENTER**.

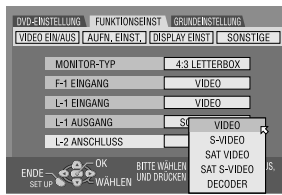

(Die Werkseinstellungen sind in der untenstehenden Tabelle **fettgedruckt**.)

#### ■ L-2 ANSCHLUSS

Wählen Sie "VIDEO" oder "S-VIDEO" für den Einsatz dieses Gerätes als Schnittrecorder, wenn das Zuspieldgerät an die Buchse L-2 IN/DECODER angeschlossen ist, oder bei Gebrauch eines an die Buchse L-2 IN/DECODER angeschlossenem Satelliten-Tuners.

##### VIDEO:

Wählen Sie die Einstellung "VIDEO", wenn der Ausgang des angeschlossenen Zusatzgerätes nur mit herkömmlichen FBAS-Videosignalen kompatibel ist.

##### S-VIDEO:

Wählen Sie die Einstellung "S-VIDEO", wenn der Ausgang des angeschlossenen Zusatzgerätes mit Y/C-Signalen kompatibel ist. Mit dieser Einstellung erhalten Sie ein hochwertiges Bild. (Zum Anschluss muss ein Y/C-taugliches 21-poliges SCART-Kabel verwendet werden.)

Wählen Sie "SAT VIDEO" oder "SAT S-VIDEO" zum Betrachten einer Satellitensendung auf dem TV-Gerät bei ausgeschaltetem Gerät. (S. 88)

##### SAT VIDEO:

Wählen Sie die Einstellung "SAT VIDEO", wenn der Ausgang eines angeschlossenen Satelliten-Tuners nur mit herkömmlichen FBAS-Videosignalen kompatibel ist.

##### SAT S-VIDEO:

Wählen Sie die Einstellung "SAT S-VIDEO", wenn der Ausgang des angeschlossenen Zusatzgerätes mit Y/C-Signalen kompatibel ist. Mit dieser Einstellung erhalten Sie ein hochwertiges Super VHS-Bild. (Zum Anschluss muss ein Y/C-taugliches 21-poliges SCART-Kabel verwendet werden.)

##### DECODER:

Zum Gebrauch eines an die Buchse L-2 IN/DECODER angeschlossenem Decoders.

### 2 Schalten Sie auf die Normalanzeige zurück.

Drücken Sie die Taste **SET UP**.

#### HINWEISE:

- Falls ein Satelliten-Tuner oder Decoder an Buchse L-2 IN/DECODER angeschlossen ist, achten Sie nach beendetem Schnittbetrieb darauf, "L-2 ANSCHLUSS" wieder auf die geeignete Einstellung zu bringen.
- Wenn kein Satelliten-Tuner oder Decoder an Buchse L-2 IN/DECODER angeschlossen ist, lassen Sie "L-2 ANSCHLUSS" auf "VIDEO" eingestellt.
- Bei Einstellung von "L-2 ANSCHLUSS" auf "SAT VIDEO" und "SAT S-VIDEO" erscheint auf dem TV-Bildschirm bzw. dem Displayfeld "SAT" anstelle von "L-2".
- Wenn "L-1 AUSGANG" auf "SCART S-VIDEO" geschaltet ist, kann "L-2 ANSCHLUSS" nicht auf "DECODER" oder "SAT VIDEO" geschaltet werden.
- Wenn "L-1 AUSGANG" auf "SCART RGB" gestellt ist, kann "L-2 ANSCHLUSS" nicht auf "DECODER" oder "SAT S-VIDEO" gestellt werden.
- Wenn "L-1 AUSGANG" auf "COMPONENT" und "L-2 ANSCHLUSS" auf "SAT VIDEO", "SAT S-VIDEO" oder "DECODER" eingestellt ist, muss sichergestellt werden, dass an die Buchse L-1 IN/OUT ein TV-Gerät angeschlossen ist.

## Einstellung von F-1 INPUT (F-1 EINGANG)

Stellen Sie "F-1 EINGANG" je nach Anschlussbelegung an der Frontplatte dieses Gerätes (VIDEO oder S-VIDEO) auf den geeigneten Modus um.

Führen Sie die Schritte **1** und **2** unter "Einstellung von L-1 Output und L-1 Input (L-1 AUSGANG und L-1 EINGANG)" auf Seite 82 aus.

### 1 Wählen Sie den Eingangsmodus für die Buchse VIDEO/S-VIDEO.

- 1 Drücken Sie die Taste  $\Delta/\nabla$ , um den Pfeil auf "F-1 EINGANG" zu setzen, und drücken Sie dann auf **ENTER**.
- 2 Nehmen Sie mit  $\Delta/\nabla$  die gewünschte Einstellung vor und drücken Sie dann auf **ENTER**.



(Die Werkseinstellungen sind in der untenstehenden Tabelle **fettgedruckt**.)

#### ■ F-1 EINGANG

- VIDEO:** Schalten Sie beim Anschluss eines Gerätes an die VIDEO-Eingangsbuchse auf "VIDEO".
- S-VIDEO:** Schalten Sie beim Anschluss eines Gerätes an die S-VIDEO-Eingangsbuchse auf "S-VIDEO".

### 2 Schalten Sie auf die Normalanzeige zurück.

Drücken Sie die Taste **SET UP**.

# Digitale Nachvertonung

- Schalten Sie das TV-Gerät ein und wählen Sie den AV-Modus.
- Schieben Sie den Schalter TV/CABLE/SAT/DVD auf DVD.

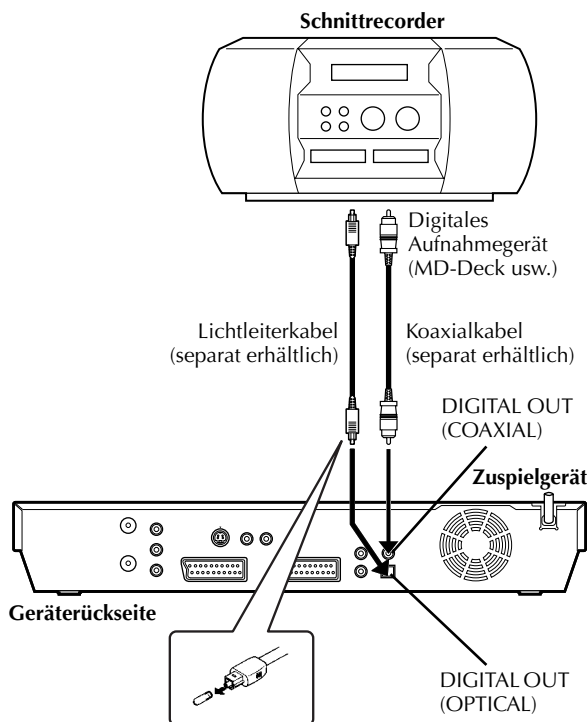

**Hinweis zum Anschluss:**  
Entfernen Sie die Schutzhaube vom Kabel.

Sie können die ausgewählten Klangdaten von DVD oder Audio-CD auf ein digitales Aufnahmegerät usw. überspielen. Kopiergeschützte Discs können jedoch nicht überspielt werden.



**Beispiel: Überspielen auf MD**

## 1 Stellen Sie die Anschlüsse her.

Schließen Sie das Gerät mit einem optional erhältlichen Lichtleiterkabel oder einem optional erhältlichen Koaxialkabel an ein digitales Aufnahmegerät an.

## 2 Disc und MD einlegen.

**Am Gerät:**

- 1 Drücken Sie die Taste , um das Disc-Fach zu öffnen.
- 2 Legen Sie eine Disc in das Disc-Fach ein.
- 3 Drücken Sie auf , um das Disc-Fach zu schließen.

**Bei einem digitalen Aufnahmegerät**

Legen Sie eine MD ein.

## 3 Gerät für das Überspielen vorbereiten.

- 1 Wählen Sie die gewünschten Klangdaten aus.
- 2 Starten Sie die Wiedergabe kurz vor der Stelle, an der das Überspielen beginnen soll.
- 3 Unterbrechen Sie mit  die Wiedergabe.

## 4 Digitales Aufnahmegerät für das Überspielen vorbereiten.

Wählen Sie den Eingangsmodus.

## 5 Beginnen Sie mit dem Überspielen.

- 1 Starten Sie mit  die Wiedergabe auf dem Gerät.
- 2 Starten Sie die Aufnahme auf dem digitalen Aufnahmegerät.

## 6 Überspielen beenden.

Beenden Sie die Aufnahme auf dem digitalen Aufnahmegerät. Beenden Sie dann mit  die Wiedergabe auf dem Gerät.

### HINWEIS:

Es kann ein Unterschied von einigen Sekunden Länge zwischen dem gewünschten Editier-Anfangspunkt und dem tatsächlichen Editier-Anfangspunkt auftreten.

# Fernbedienung

## Umschalten des 1/2/3/4-Fernbedienecodes

Die Fernbedienung ist zur getrennten Steuerung von vier JVC-Videogeräten geeignet. Jedes der Geräte kann auf einen von vier Codes (1, 2, 3 oder 4) ansprechen. In der werkseitigen Voreinstellung sind die Fernbedienung und das Gerät auf den Fernbedienecode 3 eingestellt. Die Umschaltung auf den Fernbedienecode 2, 3 oder 4 lässt sich wie folgt vornehmen.

Schieben Sie den Schalter **TV/CABLE/SAT/DVD** auf **DVD**.

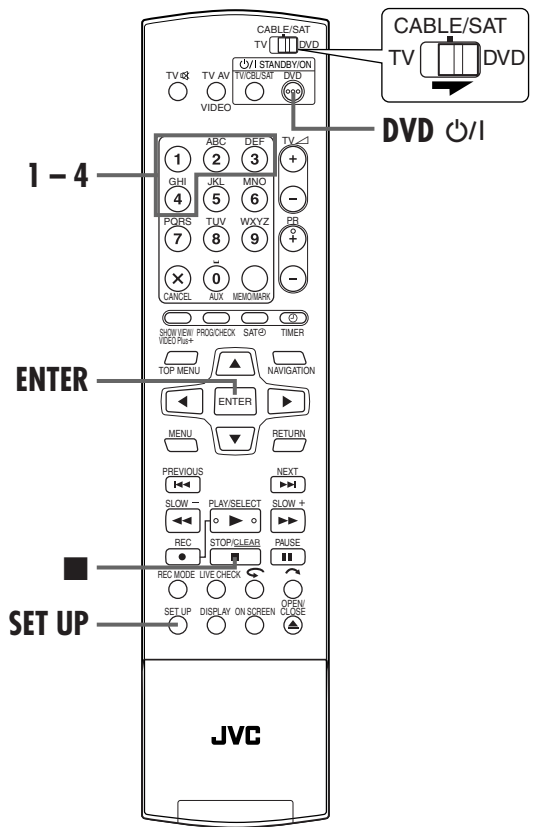
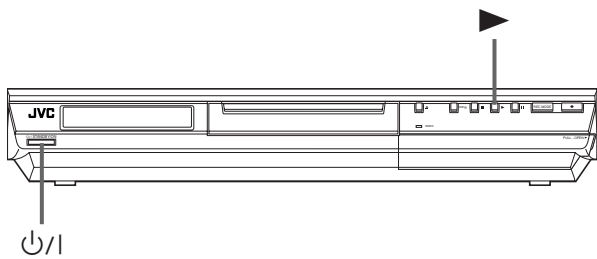

### Auf der Fernbedienung

Halten Sie die Taste **SET UP** während der Schritte **1** – **2** gedrückt.

#### 1 Ändern Sie den Fernbedienecode.

Drücken Sie die **Zifferntaste "1"** für 1, **"2"** für 2, **"3"** für 3 oder **"4"** für 4.

#### 2 Geben Sie den Fernbedienecode ein.

Drücken Sie die Taste **ENTER**, um den Code einzustellen.

### Bedienung am Gerät

#### 3 Schalten Sie das Gerät aus.

Drücken Sie die Taste **⏻/I** am Gerät.

#### 4 Zeigen Sie den Code an.

Drücken Sie am ausgeschalteten Gerät mindestens 5 Sekunden lang auf die Taste **▶**.

- Der gegenwärtig eingestellte Code wird auf dem Displayfeld angezeigt.

#### 5 Ändern Sie den Gerätecode.

Drücken Sie die Taste **■** auf der Fernbedienung.

- Der gegenwärtig auf der Fernbedienung eingestellte Code blinkt ca. 5 Sekunden lang auf dem Displayfeld und wird auf dem Gerät eingestellt.

### HINWEIS:

Wenn "ENERGIESPARMODUS" auf "EIN" eingestellt ist (S. 95), kann der Fernbedienecode nicht geändert werden.

## Mehrfabrikat-TV-Fernbedienung

Die Fernbedienung dieses Gerätes ist auch auf Fernbedienung der grundlegenden Funktionen eines Fernsehgerätes ausgelegt. Zusätzlich zu TV-Geräten der Marke JVC lassen sich auch TV-Geräte anderer Hersteller fernbedienen.

### Vor Ausführung der folgenden Schritte:

- Schalten Sie das TV-Gerät mit dessen Fernbedienung aus.
- Schieben Sie den Schalter TV/CABLE/SAT/DVD auf TV.

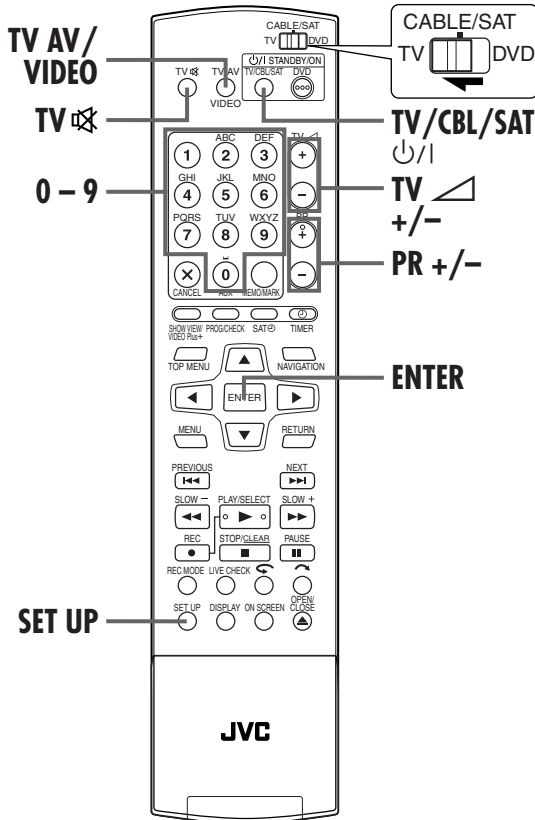

## 1 Geben Sie den TV-Herstellercode ein.

Halten Sie die Taste **SET UP** bei Schritt **1** durchgehend gedrückt.

Geben Sie den TV-Herstellercode über die **Zifferntasten** ein und drücken Sie dann **ENTER**.

Drücken Sie die Taste **TV/CBL/SAT** an der Fernbedienung des Gerätes, um das TV-Gerät einzuschalten, und probieren Sie weitere Fernbedienfunktionen aus (Schritt **2**).

- Nachdem die Fernbedienung einwandfrei zur TV-Fernbedienung eingestellt worden ist, braucht diese Einstellung bis zum nächsten Auswechseln der Batterien der Fernbedienung nicht wiederholt zu werden.
- Bestimmten TV-Fabrikaten sind jeweils mehrere Herstellercodes zugeordnet. Falls das TV-Gerät auf einen Code nicht anspricht, geben Sie probeweise einen anderen Code des gleichen Herstellers ein.

## 2 Testen Sie die TV-Fernbedienfunktionen.

Drücken Sie die entsprechende Taste: **TV/CBL/SAT**, **TV AV/VIDEO**, **PR +/-**, **TV +/-** (Lautstärke), **TV** (Stummschaltung) und **Zifferntasten**.

- Bei den TV-Geräten bestimmter Hersteller muss nach einer Betätigung von **Zifferntasten** die Taste **ENTER** gedrückt werden.

FABRIKAT	HERSTELLERCODE
JVC	01, 03
HITACHI	10
MAGNAVOX	02
MITSUBISHI	03
PANASONIC	04, 11
RCA	05
SHARP	06
SONY	07
SAMSUNG	12
SANYO	13
SEARS	13
TOSHIBA	08
ZENITH	09

### WICHTIG:

Obwohl die mitgelieferte Fernbedienung mit TV-Geräten der Marke JVC und anderer Fabrikate kompatibel ist, kann es im Einzelfall vorkommen, dass sie nicht mit Ihrem TV-Gerät funktioniert oder dass die TV-Fernbedienfunktionen eingeschränkt sind.

## Mehrfabrikat-Satelliten-Tuner-Fernbedienung

Die Fernbedienung dieses Gerätes ist auch auf Fernbedienung der grundlegenden Funktionen eines Satelliten-Tuners ausgelegt. Zusätzlich zu Satelliten-Tunern der Marke JVC lassen sich auch Satelliten-Tuner anderer Hersteller fernbedienen.

Schieben Sie den Schalter **TV/CABLE/SAT/DVD** auf **CABLE/SAT**.

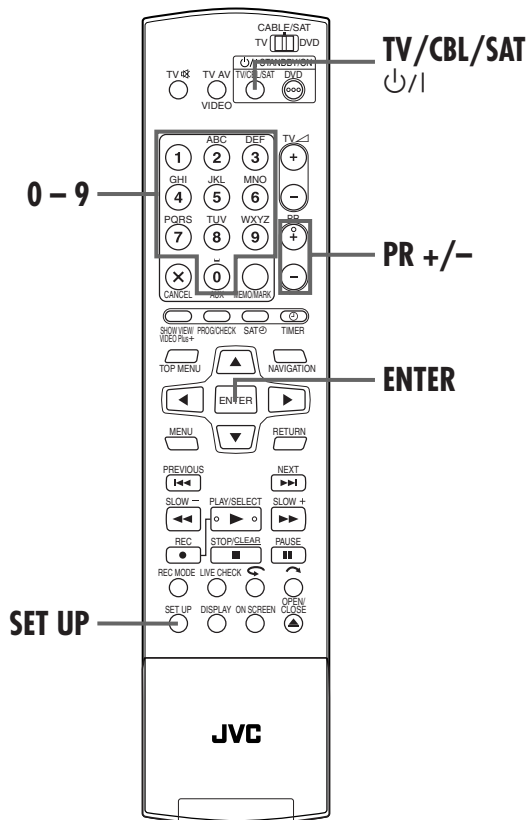

### WICHTIG:

Obwohl die mitgelieferte Fernbedienung mit Satelliten-Tunern der Marke JVC und anderer Fabrikate kompatibel ist, kann es im Einzelfall vorkommen, dass sie nicht mit Ihrem Satelliten-Tuner funktioniert oder dass die Satelliten-Tuner-Fernbedienfunktionen eingeschränkt sind.

## 1 Satelliten-Tuner-Herstellercode eingeben.

Halten Sie die Taste **SET UP** bei Schritt 1 durchgehend gedrückt.

Geben Sie mit den **Zifferntasten** den Satelliten-Tuner-Herstellercode ein und drücken Sie dann auf **ENTER**. Drücken Sie an der Fernbedienung des Gerätes die Taste **TV/CBL/SAT**  $\psi/1$ , um den Satelliten-Tuner einzuschalten, und probieren Sie weitere Fernbedienfunktionen aus (☞ Schritt 2).

- Nachdem die Fernbedienung einwandfrei zur Satelliten-Tuner-Fernbedienung eingestellt worden ist, braucht diese Einstellung bis zum nächsten Auswechseln der Batterien der Fernbedienung nicht wiederholt zu werden.
- Bestimmten Satelliten-Tuner-Fabrikaten sind jeweils mehrere Herstellercodes zugeordnet. Falls der Satelliten-Tuner auf einen Code nicht anspricht, geben Sie probeweise einen anderen Code des gleichen Herstellers ein.

## 2 Satelliten-Tuner bedienen.

Drücken Sie die entsprechende Taste: **TV/CBL/SAT**  $\psi/1$ , **PR +/-**, **Zifferntasten**.

- Bei manchen Satelliten-Tuner-Fabrikaten muss nach einer Betätigung von **Zifferntasten** die Taste **ENTER** gedrückt werden.
- Je nach Satelliten-Tuner-Ausführung sind die **Zifferntasten** ggf. nicht verwendbar.

FABRIKAT	HERSTELLERCODE
JVC	73
AMSTRAD	60, 61, 62, 63, 92
CANAL SATELLITE	81
CANAL +	81
D-BOX	85
ECHOSTAR (VIA DIGITAL)	82
FINLUX	68
FORCE	89
GALAXIS	88
GRUNDIG	64, 65, 102
HIRSCHMANN	64, 78, 99
HUMAX	88
ITT NOKIA	68
KATHREIN	70, 71, 96
LUXOR	68
MASCOM	93
MASPRO	70
NOKIA	87, 94
PACE	65, 67, 74, 86, 92
PANASONIC	74, 92
PHILIPS	66, 84, 101
RADIX	78
RFT	69
SABA	97
SAGEM	83, 90
SALORA	68
SAMSUNG	83
SIEMENS	64
SKYMASTER	69, 98
TECHNISAT	66, 100
THOMSON	97
TPS	83
TRIAx	91
WISI	64

# Anschluss an einen Satelliten-Tuner

## Einfache Anschlüsse

Das folgende Beispiel zeigt einen einfachen Anschluss bei Verwendung eines TV-Gerätes, das mit einer 21-poligen AV-Eingangsbuchse (SCART) ausgestattet ist. Schließen Sie den Satelliten-Tuner an die Buchse L-2 IN/DECODER des Gerätes an und verbinden Sie dann die Buchse L-1 IN/OUT des Gerätes mit der 21-poligen SCART-Buchse des TV-Gerätes.

## HINWEISE:

- Stellen Sie "L-2 ANSCHLUSS" auf "VIDEO" oder "S-VIDEO". (S. 83)
- Bei diesem Anschluss kann die automatische Satellitenprogramm-Aufnahme (S. 63) verwendet werden.
- Zur Aufnahme eines Satellitenprogramms über den Satelliten-Tuner rufen Sie mit der Taste **PR +/-** die Displayfeld-Anzeige "L-2" auf.
- Einzelheiten hierzu finden Sie in der Bedienungsanleitung Ihres Satelliten-Tuners.

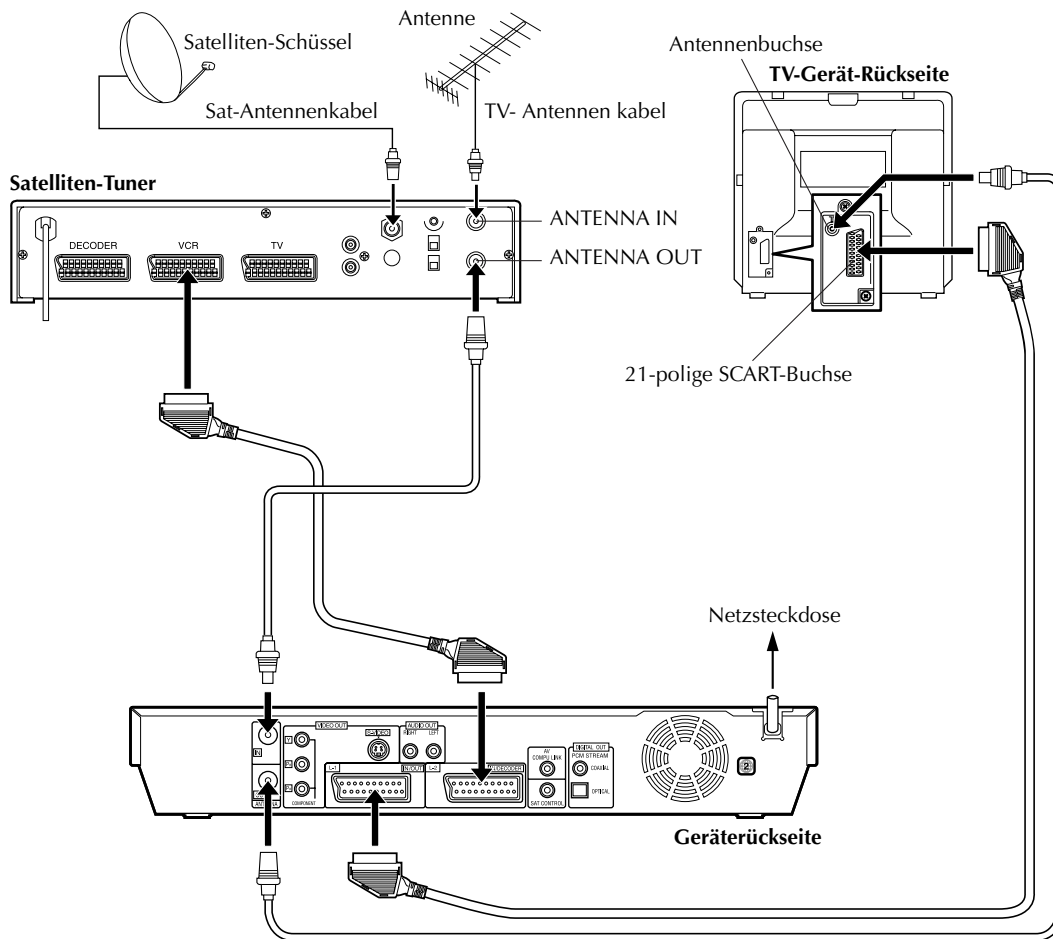

## WICHTIG:

Wenn "L-2 ANSCHLUSS" auf "SAT VIDEO" oder "SAT S-VIDEO" (S. 83, "Einstellen von L-2 Select (L-2 ANSCHLUSS)") eingestellt ist, können Sie ein Satellitenprogramm bei Einstellung des TV-Gerätes auf den AV-Modus selbst dann betrachten, wenn das Gerät ausgeschaltet ist. Schalten Sie mit der Taste an der Fernbedienung die Anzeige VIDEO am Gerät aus, wenn sich das Gerät im Stopp- oder Aufnahmemodus befindet.

- Wenn Sie das Gerät einschalten, während der Satelliten-Tuner ausgeschaltet ist, erscheint kein Bild auf dem Bildschirm. In einem solchen Fall schalten Sie den Satelliten-Tuner ein, oder schalten Sie das TV-Gerät auf den TV-Modus, oder drücken Sie die Taste an der Fernbedienung, um das Gerät auf den AV-Modus zu schalten.



## Ideale Anschlüsse (empfohlen)

Das folgende Beispiel zeigt den empfohlenen Anschluss bei Verwendung eines TV-Gerätes, das mit zwei 21-poligen AV-Eingangsbuchsen (SCART) ausgestattet ist. Falls ein Decoder vorhanden ist, schließen Sie diesen an den Satelliten-Tuner an. Dann verbinden Sie die Buchse L-1 IN/OUT des Gerätes mit der 21-poligen SCART-Buchse des TV-Gerätes und die Buchse L-2 IN/DECODER des Gerätes mit der 21-poligen SCART-Buchse des Satelliten-Tuners. Abschließend verbinden Sie den Satelliten-Tuner mit dem TV-Gerät.

## HINWEISE:

- Stellen Sie "L-2 ANSCHLUSS" auf "VIDEO" oder "S-VIDEO". (☞ S. 83)
- Bei diesem Anschluss kann die automatische Satellitenprogramm-Aufnahme (☞ S. 63) verwendet werden.
- Zur Aufnahme eines Satellitenprogramms über den Satelliten-Tuner rufen Sie mit der Taste **PR +/-** die Displayfeld-Anzeige "L-2" auf.
- Zum Empfang eines verschlüsselten Sendeprogramms muss das Signal von dem an den Satelliten-Tuner angeschlossenen Decoder entschlüsselt werden.
- Weitere Einzelheiten finden Sie in den Bedienungsanleitungen von Satelliten-Tuner und Decoder.

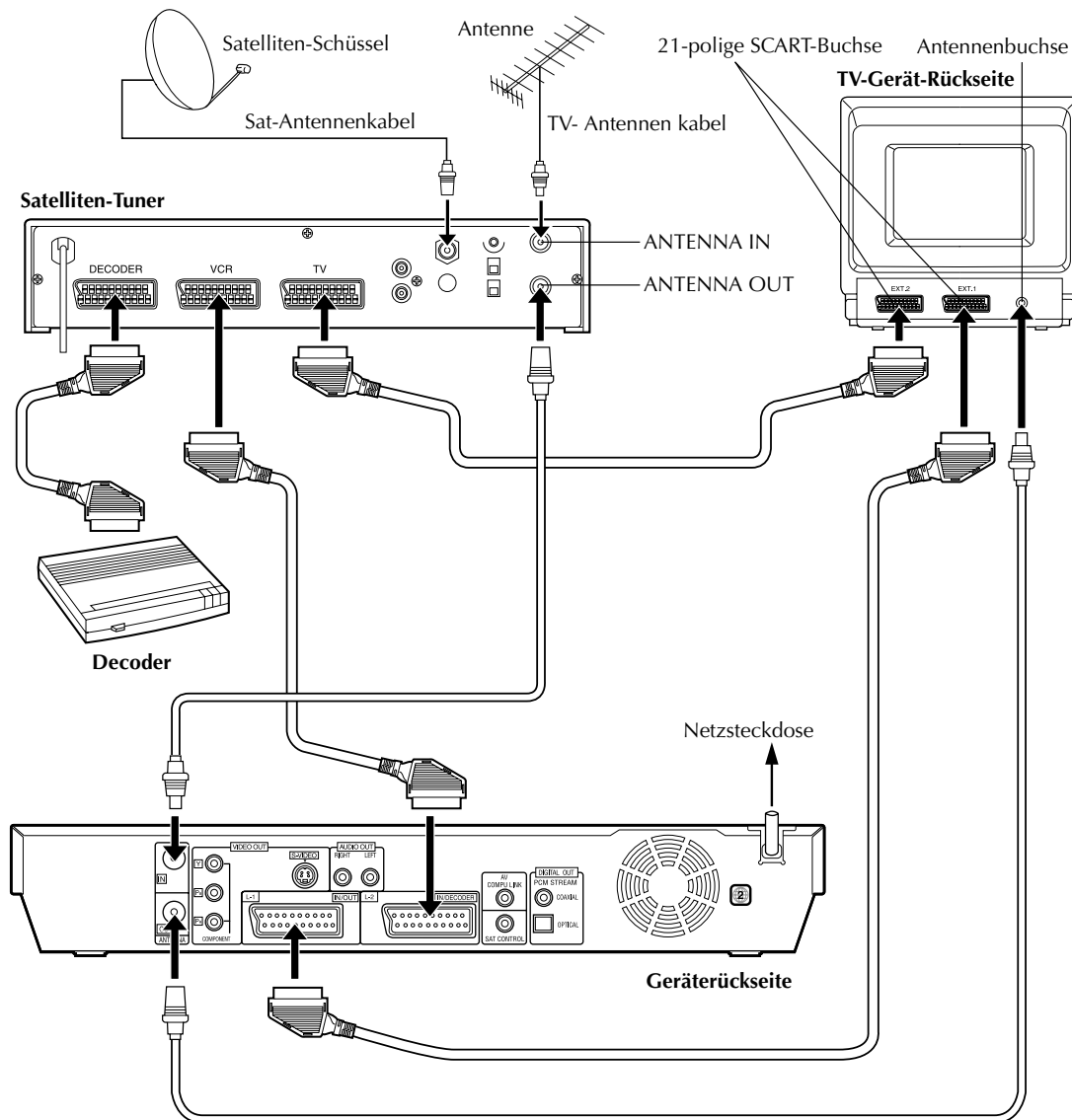

# Anschluss und Gebrauch eines Decoders

Die Buchse L-2 IN/DECODER kann als Eingang für einen externen Programm-Decoder verwendet werden. Nach Anschluss eines geeigneten Decoders können die zugehörigen verschlüsselten Sendeprogramme entschlüsselt empfangen werden.

## 1 Wählen Sie den Eingangsmodus.

Stellen Sie "L-2 ANSCHLUSS" auf "DECODER".  
(☞ S. 83)

## 2 Schließen Sie den Decoder an.

Verbinden Sie die Buchse L-2 IN/DECODER des Gerätes über ein 21-poliges SCART-Kabel mit der 21-poligen SCART-Buchse des Decoders.

## 3 Speichern Sie den Sender ab.

Führen Sie das im Abschnitt "Bei Empfang einer verschlüsselten Sendung" auf Seite 101 beschriebene Verfahren aus.

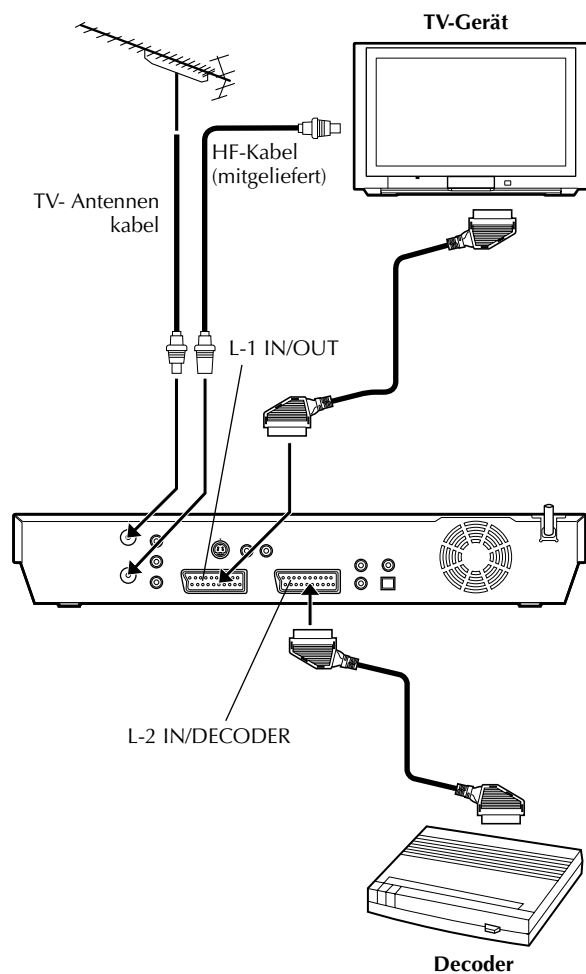

# Anschluss an einen Dolby Digital-Decoder oder einen Verstärker mit integriertem DTS

Die folgenden Anweisungen ermöglichen den Anschluss des Gerätes an einen Dolby Digital-Decoder oder Verstärker mit integriertem DTS.

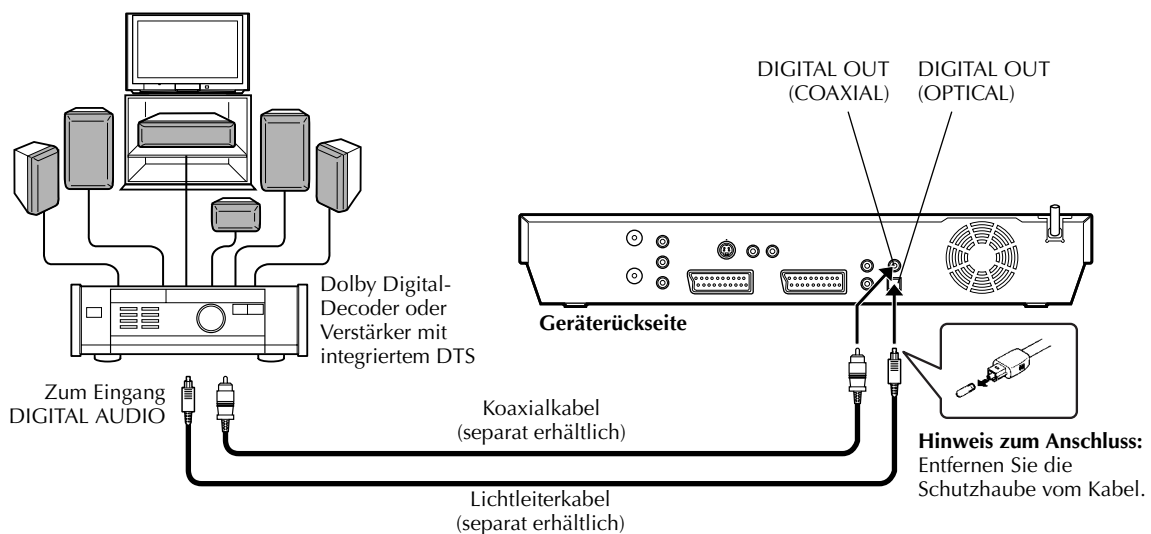

## Stellen Sie die Anschlüsse her.

Schließen Sie das Gerät entweder über ein optional erhältliches Lichtleiterkabel oder über ein optional erhältliches Koaxialkabel an den Dolby Digital-Decoder oder einen Verstärker mit integriertem DTS an.

### HINWEISE:

- Stellen Sie für digitalen Dolby-Ton "DIGITAL-AUDIOAUSGANG" auf "DOLBY DIGITAL/PCM" ein. (☞ S. 93)
- Stellen Sie für DTS-Ton "DIGITAL-AUDIOAUSGANG" auf "BITSTROM/PCM" ein. (☞ S. 93)

### ACHTUNG:

- Das Hi-Fi-Audiosystem dieses Gerätes liefert einen Dynamikbereich von mehr als 110 dB. Es empfiehlt sich, vor der Wiedergabe der Hi-Fi-Audiosignale über einen Stereo-Verstärker den Maximalpegel zu überprüfen, um extreme Signalpegel zu vermeiden. Anderenfalls besteht die Gefahr, dass die Lautsprecherboxen durch eine übermäßige Belastung beschädigt werden.
- Wenn TV-Gerät und Lautsprecherboxen keine spezielle Abschirmung zur Verhinderung von Störeinstreuungen beim Fernsehempfang besitzen, sollten die Lautsprecherboxen nicht in unmittelbarer Nähe des TV-Gerätes aufgestellt werden. Wenn beide nicht geschirmt sind, dürfen keine Lautsprecher neben das TV-Gerät gestellt werden. Anderenfalls wird die Bildqualität u.U. durch Farbstörungen beeinträchtigt.

### Falls sich die Tonspur einer zweisprachigen Sendung nicht umschalten lässt

Wenn das Gerät mit einem Lichtleiterkabel (separat erhältlich) an ein digitales Klangwiedergabegerät angeschlossen und "DIGITAL-AUDIOAUSGANG" auf "DOLBY DIGITAL/PCM" eingestellt ist, kann die Tonspur einer auf DVD-RAM oder DVD-RW (VR-Modus) aufgezeichneten zweisprachigen Sendung nicht umgeschaltet werden. Führen Sie in diesem Fall die folgenden Schritte aus, und schalten Sie "DIGITAL-AUDIOAUSGANG" mit Hilfe der Fernbedienung von "DOLBY DIGITAL/PCM" auf "NUR PCM" um.

- 1 Rufen Sie mit **SET UP** das Hauptmenü auf.
- 2 Wählen Sie mit der Taste  $\triangleleft \triangleright$  die Option "DVD-EINSTELLUNG" aus und drücken Sie dann auf **ENTER**.
- 3 Wählen Sie mit der Taste  $\triangleleft \triangleright$  die Option "AUDIOAUSGANG" aus und drücken Sie dann auf **ENTER**.
- 4 Wählen Sie mit der Taste  $\triangle \nabla$  die Option "DIGITAL-AUDIOAUSGANG" aus und drücken Sie dann auf **ENTER**.
- 5 Wählen Sie mit der Taste  $\triangle \nabla$  die Option "NUR PCM" aus und drücken Sie dann auf **ENTER**. (☞ S. 93)
- 6 Schließen Sie den Einstellungsvorgang mit **SET UP** ab.
- 7 Wählen Sie mit **AUDIO** die gewünschte Tonspur aus. (☞ S. 34, "Auswahl der Tonspur")

92 DE

ERGÄNZENDE EINSTELLUNGEN

# Sonderfunktionen

- Schalten Sie das Gerät ein.
- Schalten Sie das TV-Gerät ein und wählen Sie den AV-Modus.
- Schieben Sie den Schalter TV/CABLE/SAT/DVD auf DVD.

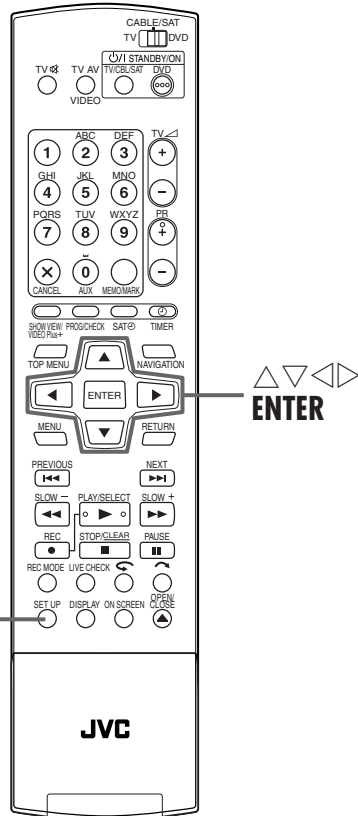

Die verschiedenen Modi dieses Geräts sind in Menüs untergliedert, die auf zwei Ebenen geschachtelt und in der folgenden Tabelle aufgeführt sind. Um die Einstellungen dieser Modi zu ändern, steuern Sie im Menü den gewünschten Modus an (näheres zu den einzelnen Menüs siehe Seiten 93 bis 96) und befolgen Sie dann die nachstehende Anleitung.

<b>DVD-EINSTELLUNG</b>	SPRACH-EINST (☞ S. 24) AUDIOAUSGANG (☞ S. 93) SONSTIGE (☞ S. 47, 106, 107)
<b>FUNKTIONSEINST</b>	VIDEO EIN/AUS (☞ S. 23, 82) AUFN. EINST. (☞ S. 94) DISPLAY EINST (☞ S. 95) SONSTIGE (☞ S. 96)
<b>GRUNDEINSTELLUNG</b>	AUTOM. SENDER (☞ S. 98) MAN. SENDER (☞ S. 99) SAT/GUIDE PR (☞ S. 27, 97) UHR EINST (☞ S. 104)

- Anhand des nachstehenden Verfahrens soll veranschaulicht werden, wie die gewünschte Option des Modus "AUDIO-AUFNAHME" einzustellen ist.

## 1 Rufen Sie das Hauptmenü auf.

Drücken Sie die Taste **SET UP**.

## 2 Rufen Sie das "AUFN. EINST."-Menü auf.

- 1 Wählen Sie mit der Taste  $\triangleleft \triangleright$  die Option "FUNKTIONSEINST" aus und drücken Sie dann auf **ENTER**.
- 2 Wählen Sie mit der Taste  $\triangleleft \triangleright$  die Option "AUFN. EINST." aus und drücken Sie dann auf **ENTER**.

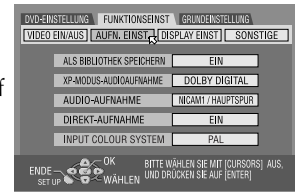

## 3 Wählen Sie die gewünschte Option.

- 1 Wählen Sie mit der Taste  $\triangle \nabla$  die Option "AUDIO-AUFNAHME" aus und drücken Sie dann auf **ENTER**.
- 2 Wählen Sie mit  $\triangle \nabla$  die gewünschte Option und drücken Sie dann auf **ENTER**.



## 4 Schließen Sie den Einstellungsvorgang ab.

Drücken Sie die Taste **SET UP**.

## AUDIOAUSGANG

(Die Werkseinstellungen sind in der untenstehenden Tabelle **fettgedruckt**.)

<p>■ <b>DIGITAL-AUDIOAUSGANG</b>                  DOLBY DIGITAL/PCM  <b>BITSTROM/PCM</b>                  NUR PCM</p>	<p>Stellen Sie den geeigneten Modus für das Gerät ein, das an die Buchse DIGITAL OUT angeschlossen ist.</p> <p><b>DOLBY DIGITAL/PCM:</b>                  Wählen Sie diese Einstellung für den Anschluss der Digitaleingangsbuchse eines Dolby Digital-Decoders oder eines Verstärkers mit integriertem Dolby Digital-Decoder.</p> <p><b>BITSTROM/PCM:</b>                  Wählen Sie diese Einstellung für den Anschluss der Digitaleingangsbuchse eines Verstärkers mit integriertem DTS, Dolby Digital-Decoder oder MPEG-Mehrkanal-Decoder.</p> <p><b>NUR PCM:</b>                  Wählen Sie diese Einstellung für den Anschluss an den linearen PCM-Digitaleingang anderer Klangwiedergabegeräte (Verstärker, MD- oder DAT-Deck etc.).</p>
<p>■ <b>ANALOG-AUDIOAUSGANG</b>  <b>STEREO</b>                  DOLBY SURROUND</p>	<p>Wählen Sie die passende Einstellung für die Anpassung des Geräts an das angeschlossene A/V-Gerät. Diese Funktion wird bei der Wiedergabe einer DVD VIDEO-Disc wirksam.</p> <p><b>STEREO:</b>                  Wählen Sie diese Einstellung, wenn Sie herkömmlichen Zweikanal-Stereo-Ton hören und die Buchsen AUDIO OUT des Gerätes an einen Stereo-Verstärker/-Tuner oder -TV-Gerät angeschlossen sind oder wenn Sie Klangdaten von einer DVD VIDEO-Disc auf Mini-Disc o.ä. überspielen möchten.</p> <p><b>DOLBY SURROUND:</b>                  Wählen Sie diese Einstellung, wenn Sie Mehrkanal-Raumklang hören und die AUDIO OUT-Buchsen des Gerätes an einen Verstärker/Tuner mit integrierten Raumklang-Decoder oder an einen Raumklang-Decoder angeschlossen sind.</p>
<p>■ <b>DYNAMIK</b>  <b>NORMAL</b>                  HOCH                  FERNSEHMODUS</p>	<p>Der dynamische Bereich (die Differenz zwischen dem lautesten und dem leisesten Ton) kann während der Wiedergabe einer im Dolby Digital-Format codierten Sendung komprimiert werden. Diese Funktion wird bei der Wiedergabe von im Dolby Digital-Format aufgenommenen DVD VIDEO-Discs im leisen bis mittleren Lautstärkebereich wirksam.</p> <p><b>NORMAL:</b>                  Dies ist die Standardeinstellung für die Aktivierung dieser Funktion.</p> <p><b>HOCH:</b>                  Mit dieser Einstellung kann diese Funktion bei der Wiedergabe von Sendungen mit einem großen dynamischen Bereich deaktiviert werden.</p> <p><b>FERNSEHMODUS:</b>                  Einstellung für die Beschallung über den/die Lautsprecher des TV-Geräts.</p> <p><b>HINWEISE:</b></p> <ul style="list-style-type: none"> <li>● Diese Funktion betrifft nur Sendungen, die im Dolby Digital-Format aufgenommen wurden.</li> <li>● Diese Funktion ist nicht verfügbar, wenn der simulierte Raumklangeffekt aktiviert ist. (☞ S. 44)</li> <li>● Bei bestimmten Disc-Typen erzeugen "NORMAL" und "HOCH" den selben Effekt.</li> </ul>
<p>■ <b>AUSGANGSPEGEL</b>  <b>STANDARD</b>                  NIEDRIG</p>	<p>Zur Anpassung der analogen Tonsignale an das angeschlossene A/V-Gerät kann der Ausgangspegel reduziert werden.</p> <p><b>STANDARD:</b>                  Dies ist die Standardeinstellung.</p> <p><b>NIEDRIG:</b>                  Der Ausgangspegel der analogen Tonsignale wird reduziert.</p>

**AUFN. EINST.**

(Die Werkseinstellungen sind in der untenstehenden Tabelle **fettgedruckt**.)

<p>■ <b>ALS BIBLIOTHEK SPEICHERN</b> AUS EIN</p>	<p>Bei der Einstellung "EIN" für diese Funktion werden die Aufnahmeinformationen automatisch in der Bibliothek gespeichert. Einzelheiten hierzu finden Sie unter "Bibliotheks-Informationen ändern" (☞ S. 74).</p>
<p>■ <b>XP-MODUS- AUDIOAUFNAHME</b> DOLBY DIGITAL LINEAR PCM</p>	<p>Bei der Aufnahme einer Sendung im Modus XP kann das Audioformat eingestellt werden. Mit der Einstellung "LINEAR PCM" wird die Klangqualität erhöht. <b>DOLBY DIGITAL:</b> Für Aufnahmen im Dolby Digital-Format. <b>LINEAR PCM:</b> Für Aufnahmen im Format Linear PCM.</p>
<p>■ <b>AUDIO-AUFNAHME</b> NICAM 1/HAUPTSPUR NICAM 2/NEBENSPUR MONO</p>	<p>Für die Aufnahme auf DVD-R/RW (Video-Modus) kann der gewünschte NICAM-Tonkanal ausgewählt werden. <b>NICAM 1/HAUPTSPUR:</b> Für die Aufnahme der NICAM-Hauptsprache. <b>NICAM 2/NEBENSPUR:</b> Für die Aufnahme der NICAM-Nebensprache. <b>MONO:</b> Für die Aufnahme des NICAM-Standardtons (Mono). <b>HINWEIS:</b> Diese Funktion ist nur für zweisprachige NICAM-Sendungen verfügbar.</p>
<p>■ <b>DIREKT-AUFNAHME</b> AUS EIN</p>	<p>Wenn diese Funktion auf "EIN" eingestellt ist, können Sie die Aufnahme des momentan betrachteten Fernsehprogramms unmittelbar starten. Betätigen Sie bei gedrückt gehaltener Taste ● die Taste ► an der Fernbedienung, oder drücken Sie die Taste ● am Gerät. <b>HINWEISE:</b> ● Zum Gebrauch der Direct Rec-Funktion muss das angeschlossene TV-Gerät mit T-V LINK usw. kompatibel sein. Achten Sie außerdem darauf, ein vollständig verdrahtetes 21-poliges SCART-Kabel für den Anschluss zwischen Gerät und TV-Gerät zu verwenden. (☞ S. 16) ● Wenn "DIREKT-AUFNAHME" auf "AUS" eingestellt ist, funktioniert die Taste ● wie im Abschnitt "Einfache Aufnahme" (☞ S. 51) beschrieben. ● Während der Direct Rec-Aufnahme erscheint die Anzeige "--" auf dem Displayfeld. ● Wenn eine Sendung mit Hilfe der Direct Rec-Funktion aufgezeichnet wurde, wird der Sender nicht in der Bibliothek registriert. Anstelle des Sendernamens erscheint die Anzeige "---" auf dem Displayfeld. ● Die Einstellungen werden auch bei einer Unterbrechung der Stromversorgung bis zu 60 Minuten lang beibehalten.</p>
<p>■ <b>INPUT COLOUR SYSTEM</b> PAL SECAM</p>	<p>Dieses Gerät ist für die Wiedergabe von Discs ausgelegt, die mit Signalen der Fernsehnorm PAL bespielt wurden. Aufnahmen sind von Signalen der Farbsysteme PAL und SECAM möglich. Wählen Sie das jeweils geeignete Farbsystem. <b>PAL:</b> Für die Aufnahme von PAL-Signalen. <b>SECAM:</b> Für die Aufnahme von SECAM-Signalen.</p>

## DISPLAY EINST

(Die Werkseinstellungen sind in der untenstehenden Tabelle **fettgedruckt**.)

<p>■ <b>EINBLENDEN</b> AUS AUTO</p>	<p>Für auf dem TV-Bildschirm eingblendete Anzeigen können verschiedene Modi eingestellt werden.  <b>AUS:</b> Eingblendete Anzeigen deaktivieren.  <b>AUTO:</b> Für das Einblenden von Funktionsanzeigen ca. 5 Sekunden nach dem entsprechenden Bedienvorgang.</p> <p><b>HINWEISE:</b></p> <ul style="list-style-type: none"> <li>• Achten Sie darauf, "EINBLENDEN" auf "AUS" einzustellen, bevor dieses Gerät beim Schnittbetrieb als Zuspieldgerät eingesetzt wird. (☞ S. 81, "Schnittbetrieb in Verbindung mit einem zweiten Recorder")</li> <li>• Bei der Einstellung "AUTO" kann es je nach verwendetem Disc-Typ vorkommen, dass während der Wiedergabe die On-Screen-Anzeigen zum aktuellen Betriebszustand des Gerätes gestört sind.</li> </ul>
<p>■ <b>GRAUER HINTERGRUND</b> AUS EIN</p>	<p>Wenn diese Funktion auf "EIN" gestellt wird, wird der TV-Bildschirm bei Empfang eines nicht genutzten Kanals grau.</p> <p><b>HINWEIS:</b> Schalten Sie diese Funktion für den Empfang eines instabilen Kanals mit schlechten Signalen auf "AUS".</p>
<p>■ <b>DIMMER</b> HELL DIMMED 1 DIMMED 2 AUS</p>	<p>Sie können die Helligkeit des Frontplatten-Displays ändern.  <b>HELL:</b> Wählen Sie normalerweise diese Einstellung.  <b>DIMMED 1/DIMMED 2:</b> Dient zum Ändern des Helligkeitsniveaus. (Die blaue Lampe am Frontplatten-Display wird abgeblendet.)  <b>AUS:</b> Dient zum Abblenden des Frontplatten-Displays. (Die blaue Lampe am Frontplatten-Display erlischt.)</p> <p><b>HINWEIS:</b> Es ist nicht möglich, die Beleuchtung des Frontplatten-Displays vollständig abzuschalten. Wenn "BRIGHT" oder "DIMMED 1" ausgewählt ist, entspricht die Helligkeit nach dem Ausschalten des Geräts der Einstellung "DIMMED 1". Bei Auswahl von "DIMMED 2" oder "OFF" entspricht die Helligkeit nach dem Ausschalten des Geräts der Einstellung "DIMMED 2".</p>
<p>■ <b>ENERGIESPARMODUS</b> AUS EIN</p>	<p>Wenn diese Funktion auf "EIN" eingestellt ist, wird die Leistungsaufnahme bei ausgeschaltetem Gerät reduziert.</p> <p><b>HINWEISE:</b></p> <ul style="list-style-type: none"> <li>• Im Stromsparmodus: — — erscheint keine Anzeige auf dem Displayfeld. — arbeitet die Just Clock-Funktion (☞ S. 104) nicht.</li> <li>• Der Stromsparmodus arbeitet nicht, wenn: — — das Gerät auf Timer-Bereitschaft geschaltet ist. — das Gerät nach einer Timer-Aufnahme oder Sofortaufnahme ausgeschaltet wird. — das Gerät auf automatische Satellitenprogramm-Aufnahme geschaltet ist. (☞ S. 63) — "L-2 ANSCHLUSS" auf "DECODER", "SAT VIDEO" oder "SAT S-VIDEO" eingestellt ist. (☞ S. 83)</li> <li>• Nach dem Einschalten des Geräts kann es eine Weile dauern, bis die Initialisierung abgeschlossen ist, und "WAKE UP" blinkt auf dem Displayfeld.</li> </ul>
<p>■ <b>ON-SCREEN-MENÜSPRACHE</b></p>	<p>Dieses Gerät bietet On-Screen-Anzeigen in 10 Sprachen. Die On-Screen-Anzeigesprache wird zwar bei der automatischen Grundeinstellung automatisch gewählt (☞ S. 19), doch können Sie diese Einstellung bei Bedarf manuell ändern.                  Einzelheiten hierzu finden Sie unter "Einstellen der On-Screen-Sprache" (☞ S. 24).</p>



**SONSTIGE**

(Die Werkseinstellungen sind in der untenstehenden Tabelle **fettgedruckt**.)

<p>■ <b>AUTO TIMER</b>  <b>AUS</b>                  EIN</p>	<p>Wenn diese Funktion auf "EIN" eingestellt ist, wird der Timer beim Ausschalten des Geräts automatisch aktiviert und nach erneutem Einschalten des Geräts automatisch deaktiviert.</p> <p><b>HINWEIS:</b>                  Bei Einstellung von "AUTO TIMER" auf "AUS" sind alle anderen Funktionen gesperrt, solange der Timer-Modus aktiviert ist, um einen versehentlichen Abbruch von Timer-Aufnahmen zu verhindern. Deaktivieren Sie den Zeitgeber mit ⊖ (<b>TIMER</b>).</p>
<p>■ <b>FORTSETZEN</b>  <b>EIN</b>                  AUS                  DISC FORTSETZEN</p>	<p>Wenn diese Funktion auf "EIN" oder "DISC FORTSETZEN" gesetzt wurde, können Sie die Fortsetzungsfunktion verwenden. (☞ S. 31)</p> <p><b>EIN:</b> Sie können die Wiedergabe am Fortsetzungspunkt der eingelegten Disc fortsetzen.  <b>AUS:</b> Sie können die Fortsetzungsfunktion nicht verwenden.  <b>DISC FORTSETZEN:</b>                  Das Gerät speichert die Fortsetzungspunkte der letzten 30 wiedergegebenen Discs, auch wenn diese ausgeworfen wurden.</p> <p><b>HINWEIS:</b>                  Die Einstellung "DISC FORTSETZEN" ist nur bei DVD-VIDEO-, VCD-, SVCD- und bereits finalisierten DVD-R/DVD-RW-Discs (Videomodus) wirksam. Bei anderen Arten von Discs wird die Funktion unter der Einstellung "EIN" angewandt, auch wenn "FORTSETZEN" auf "DISC FORTSETZEN" eingestellt ist.</p>

# SHOWVIEW®-Systemeinstellung

## WICHTIG:

Im Normalfall erfolgt die Leitzahlzuweisung automatisch durch die Automatische Grundeinstellung (☞ S. 19), Senderübernahme (☞ S. 21) oder die Automatische Senderprogrammierung (☞ S. 98). Eine Einstellung der Leitzahlen muss nur in den folgenden Fällen erfolgen:

- Wenn bei der Timer-Programmierung mit dem SHOWVIEW-System der Programmplatz, der mit dem gewünschten Sendekanal belegt ist, nicht ausgewählt wird,  
**ODER**  
wenn nach der Automatischen Grundeinstellung, Senderübernahme oder der Automatischen Senderprogrammierung ein Sendekanal hinzugefügt wird,  
— Die Leitzahl dieses Sendekanals muss manuell eingestellt werden.
- Wenn für eine Satellitensendung die Timer-Aufnahme mit dem SHOWVIEW-System ausgeführt werden soll,  
— Die Leitzahlen aller auf Ihrem Satelliten-Tuner empfangbaren Sendekanäle müssen manuell eingestellt werden.

- Schalten Sie das Gerät ein.
- Schalten Sie das TV-Gerät ein und wählen Sie den AV-Modus.
- Schieben Sie den Schalter **TV/CABLE/SAT/DVD** auf **DVD**.

## Einstellen der Leitzahlen

### 1 Rufen Sie das Hauptmenü auf.

Drücken Sie die Taste **SET UP**.

### 2 Rufen Sie das "SAT/GUIDE PR"-Menü auf.

- 1 Wählen Sie mit der Taste  $\triangleleft$   $\triangleright$  die Option "GRUNDEINSTELLUNG" aus und drücken Sie dann auf **ENTER**.
- 2 Wählen Sie mit der Taste  $\triangleleft$   $\triangleright$  die Option "SAT/GUIDE PR" aus und drücken Sie dann auf **ENTER**.

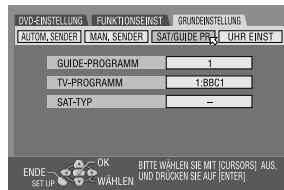

### 3 Geben Sie die Leitzahl ein.

- 1 Wählen Sie mit der Taste  $\triangleleft$   $\triangleright$  die Option "GUIDE-PROGRAMM" aus und drücken Sie dann auf **ENTER**.
  - 2 Wählen Sie mit  $\triangleleft$   $\triangleright$  die Leitzahl für den gewünschten Sender gemäß TV-Programmzeitschrift aus. Dann drücken Sie die Taste **ENTER**.
- Um die Leitzahl in 10-Schritten zu ändern, drücken Sie auf  $\triangleleft$   $\triangleright$  und halten Sie die Taste gedrückt.

### 4 Geben Sie den Programmplatz ein.

- 1 Wählen Sie mit der Taste  $\triangleleft$   $\triangleright$  die Option "TV-PROGRAMM" aus und drücken Sie dann auf **ENTER**.
  - 2 Wählen Sie mit  $\triangleleft$   $\triangleright$  die Nummer des Programmplatzes aus, auf dem das Gerät bzw. der Satelliten-Tuner den betreffenden Satellitensender empfängt. Dann drücken Sie die Taste **ENTER**.
- Mit **AUX** können Sie von "TV-PROGRAMM" auf "SAT" umschalten.
  - Um per SHOWVIEW-Timer-Aufnahme ein Satellitenprogramm aufzuzeichnen, muss die mitgelieferte Satelliten-Steuereinheit installiert und anschließend das im Abschnitt "Einstellung der Satelliten-Tuner-Steuerung" (☞ S. 26) beschriebene Verfahren ausgeführt werden.
  - Wiederholen Sie Schritt **3** und **4** nach Erfordernis.

### 5 Schließen Sie den Einstellungsvorgang ab.

Drücken Sie die Taste **SET UP**.

## Leitzahl

"Leitzahl (GUIDE-PROGRAMM)" dient der eindeutigen Kennzeichnung von Sendekanälen für die SHOWVIEW-Timer-Programmierung in Ihrer Rundfunkzone. Diese Leitzahlen sind in den meisten TV-Programmzeitschriften aufgeführt.

98 DE

**ERGÄNZENDE EINSTELLUNGEN (Forts.)**

# Senderprogrammierung

- Schalten Sie das Gerät ein.
- Schalten Sie das TV-Gerät ein und wählen Sie den AV-Modus.
- Schieben Sie den Schalter TV/CABLE/SAT/DVD auf DVD.

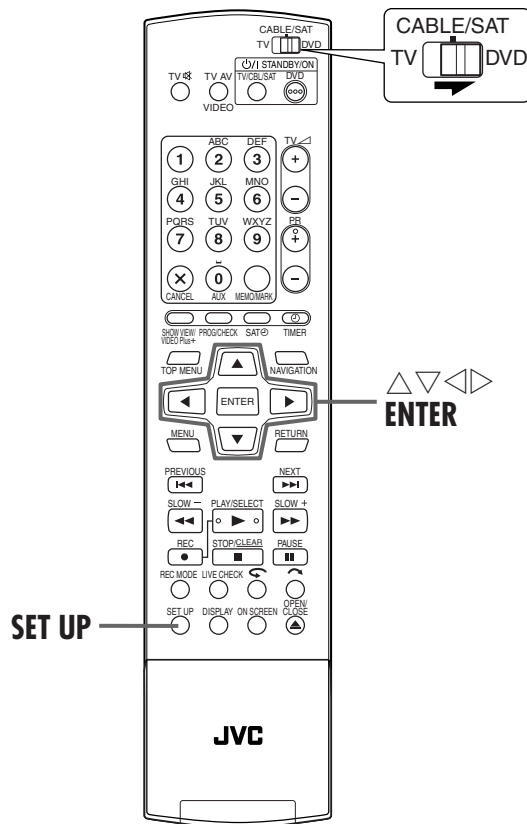

**WICHTIG:**

Die folgenden Schritte werden nur dann erforderlich, wenn — bei der automatischen Grundeinstellung bzw. Senderübernahme keine einwandfreie Senderprogrammierung erfolgte. (S. 19, 21) — Sie das Gerät nach einem Umzug in einer neuen Empfangslage verwenden bzw. in Ihrer Empfangslage ein neuer Sender Programme ausstrahlt.

Zur Aufnahme von Fernsehprogrammen müssen alle gewünschten Sender in den Programmplätzen des Geräts abgespeichert werden. Die automatische Senderprogrammierung weist jedem empfangbaren Sendekanal einen Programmplatz zu, so dass später bei der Senderwahl mit den Tasten PR +/- keine leeren Programmplätze aufgerufen werden.

## Automatische Senderprogrammierung

### 1 Rufen Sie das Hauptmenü auf.

Drücken Sie die Taste SET UP.

### 2 Rufen Sie das "AUTOM. SENDER"-Menü auf.

- 1 Wählen Sie mit der Taste <|> die Option "GRUNDEINSTELLUNG" aus und drücken Sie dann auf ENTER.
- 2 Wählen Sie mit der Taste <|> die Option "AUTOM. SENDER" aus und drücken Sie dann auf ENTER.

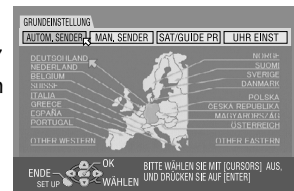

### 3 Wählen Sie Ihr Land an.

Wählen Sie mit <|> den Namen Ihres Landes aus und drücken Sie dann auf ENTER.

### 4 Wählen Sie die Sprache.

Wählen Sie mit <|> die gewünschte Sprache aus.

### 5 Lösen Sie die automatische Senderprogrammierung aus.

Drücken Sie die Taste ENTER zweimal.

- Wenn der Anschluss zwischen dem Gerät und einem mit T-V Link kompatiblen TV-Gerät über ein vollständig verdrahtetes 21-poliges SCART-Kabel hergestellt wurde (S. 16), werden automatisch die Sender vom TV-Gerät übernommen und die Anzeige T-V LINK erscheint. (S. 21)
- Die Anzeige "AUTO SENDEREINSTELLUNG" erscheint und bleibt für die Dauer des Sendersuchlaufs eingeblendet. Warten Sie, bis die in Schritt 2 abgebildete Anzeige auf dem Bildschirm erscheint.

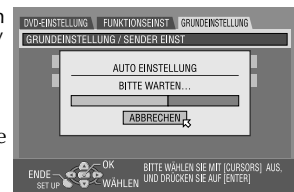

## 6 Überprüfen Sie die Sendertabelle.

Die Meldung "SENDERSUCHE BEENDET" wird auf dem Bildschirm angezeigt. Bestätigen Sie mit "OK", wonach der Bestätigungsbildschirm eingeblendet wird. Im Bestätigungsbildschirm ist der Programmplatz (PROGR.), die Sendernummer (CH) und der Sendername (NAME) (S. 103, "Programmanbieter-Übersicht") aller gespeicherten Fernsehstationen aufgeführt. Hinter dem Bestätigungsbildschirm wird die momentan auf dem ausgewählten Programmplatz empfangene Sendung angezeigt. Drücken Sie auf  $\triangle \nabla \triangleleft \triangleright$ , um die nächste Seite anzuzeigen.

PROGR.	KANAL	NAME	PROGR.	KANAL	NAME
01	25	ARD	08	C26	E-SP
02	C08	SKY1	09	55	WEST
03	10	ZDF	10	C24	SAT1
04	C65	DAI1	11	C23	OSF
05	C31	BB01	12	C25	ESPM
06	C32	BB02	13	C37	CMN
07	C33	SSAT	14	C35	

- Die Sender des gewählten Landes erscheinen zuerst in der Sendertabelle.
- Bei der automatischen Senderprogrammierung werden gleichzeitig die Leitzahlen automatisch zugewiesen.

## 7 Schließen Sie den Einstellungsvorgang ab.

- Drücken Sie die Taste **SET UP**.
- Unter Bezugnahme auf die Sendertabelle lassen sich Programmplätze überspringen und hinzufügen, Sendernamen eingeben und weitere Einstellungen vornehmen. Einzelheiten hierzu finden Sie auf Seiten 99 bis 102.
  - Je nach Empfangsbedingungen können Abweichungen in der Speicherfolge und Fehler bei der Sendernamen-Abspeicherung auftreten.
  - Informationen zum Empfang von verschlüsselten Sendungen finden Sie auf "Bei Empfang einer verschlüsselten Sendung" (S. 101).

### WICHTIG:

- In Abhängigkeit von den Empfangsbedingungen kann es vorkommen, dass die Sendernamen nicht einwandfrei abgespeichert werden und die automatische Leitzahlzuweisung nicht korrekt ausgeführt wird. Falls die Leitzahlen fehlerhaft abgespeichert wurden, nimmt das SHOWVIEW-System des Geräts eine falsche Sendung auf. Überprüfen Sie daher grundsätzlich die Programmplatznummer, wenn Sie eine SHOWVIEW-Timer-Programmierung ausführen. (S. 54, "SHOWVIEW-Timer-Programmierung")
- Das Gerät speichert alle Sender ab, auch solche mit eingeschränkter Empfangsqualität. Sender mit inakzeptabler Bildqualität können von der Liste gelöscht werden. (S. 100, "Senderlöschung")

### HINWEISE:

- Bei der automatischen Senderprogrammierung werden alle Sender automatisch feinabgestimmt. Zur manuellen Feinabstimmung gehen Sie wie auf Seite "Feinabstimmung bereits gespeicherter Sender" (S. 102) beschrieben vor.
- Wird versucht, die automatische Senderprogrammierung bei nicht einwandfrei angeschlossenem Antennenkabel auszulösen, erscheint in Schritt 6 die On-Screen-Anzeige "SENDERSUCHE BEENDET - KEIN SIGNALEMPFANG-". Schließen Sie in einem solchen Fall das Antennenkabel vorschriftgemäß an und drücken dann auf **ENTER**. Die automatische Senderprogrammierung wird dann erneut gestartet.
- Wenn das Bild nicht von Ton begleitet wird oder der Ton auf bestimmten Sendekanälen, die mit Hilfe der automatischen Grundeinstellung eingespeichert wurden, unnatürlich klingt, wurde u.U. ein falsches TV-System für die betreffenden Sendekanäle eingestellt. Wählen Sie das korrekte TV-System. (S. 101, "INFORMATION")

## Manuelle Senderprogrammierung

Wenn Sendekanäle bei der automatischen Grundeinstellung (S. 19), Senderübernahme (S. 21) oder automatischen Senderprogrammierung (S. 98) ausgelassen wurden, können diese nachträglich manuell abgespeichert werden.

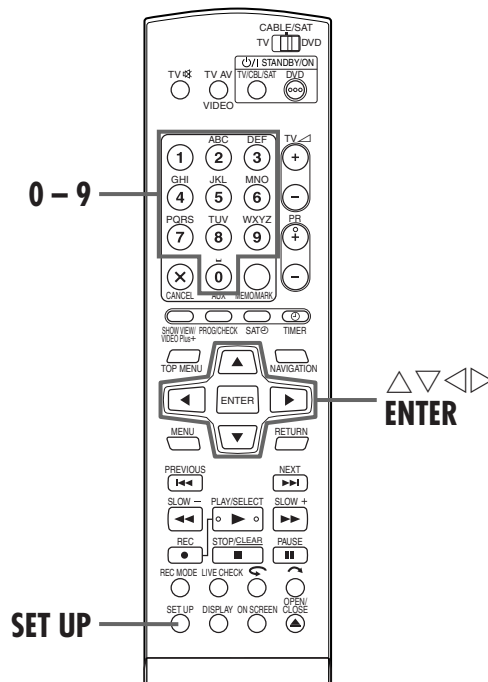

### 1 Rufen Sie das Hauptmenü auf.

Drücken Sie die Taste **SET UP**.

### 2 Rufen Sie die Sendertabelle auf.

- Wählen Sie mit der Taste  $\triangleleft \triangleright$  die Option "GRUNDEINSTELLUNG" aus und drücken Sie dann auf **ENTER**.
  - Wählen Sie mit der Taste  $\triangleleft \triangleright$  die Option "MAN. SENDER" aus und drücken Sie dann auf **ENTER**.
- Die Sendertabelle erscheint.

### 3 Wählen Sie einen Programmplatz an.

Wählen Sie mit  $\triangle \nabla \triangleleft \triangleright$  ein freies Programmplatz aus und drücken Sie dann zweimal auf **ENTER**. Das manuelle Sendekanal-Einstellmenü erscheint.

Beispiel: Abspeichern in Programmplatz 12

PROGR.	KANAL	NAME	PROGR.	KANAL	NAME
01	25	ARD	08	C26	E-SP
02	C08	SKY1	09	55	WEST
03	10	ZDF	10	C24	SAT1
04	C65	DAI1	11	C23	OSF
05	C31	BB01	12		
06	C32	BB02	13		
07	C33	SSAT	14		

Hinter dem Bestätigungsbildschirm wird die momentan auf dem ausgewählten Programmplatz empfangene Sendung angezeigt.

# 100 DE

## ERGÄNZENDE EINSTELLUNGEN (Forts.)

### 4 Wählen Sie den Empfangsbereich an.

- 1 Wählen Sie mit der Taste  $\Delta \nabla$  die Option "FREQUENZBAND" aus und drücken Sie dann auf **ENTER**.
- 2 Mit Taste  $\Delta \nabla$  können Sie zwischen CH (herkömmlich) und CC (Kabel) umschalten. Drücken dann Sie die Taste **ENTER** zur Abspeicherung.



### 5 Geben Sie den Sendekanal ein.

- 1 Wählen Sie mit der Taste  $\Delta \nabla$  die Option "KANAL" aus und drücken Sie dann auf **ENTER**.
- 2 Geben Sie die Nummer des abzuspeichernden Sendekanals über  $\Delta \nabla$  ein.
  - Drücken Sie zum eingeben des registrierten Sendernamens (☞ S. 103, "Programmanbieter-Übersicht") auf  $\Delta \nabla$ , wählen Sie "NAME" aus und drücken Sie dann auf **ENTER**. Drücken Sie die Taste  $\Delta \nabla$ .
  - Drücken Sie zur Feinabstimmung auf  $\Delta \nabla$ , wählen Sie die Option "FEIN" und drücken Sie dann auf **ENTER**. Drücken Sie zur Feinabstimmung auf  $\Delta \nabla$ .
  - Drücken Sie zum Abspeichern verschlüsselter Übertragungen auf  $\Delta \nabla$ , wählen Sie die Option "DECODER" und drücken Sie dann auf **ENTER**. Stellen Sie "DECODER" mit  $\Delta \nabla$  auf "EIN" ("AUS" ist die Voreinstellung).
  - Bei Einstellung von "L-2 ANSCHLUSS" auf "VIDEO", "S-VIDEO", "SAT VIDEO" oder "SAT S-VIDEO" kann die Einstellung von "DECODER" nicht geändert werden. (☞ S. 83, "Einstellen von L-2 Select (L-2 ANSCHLUSS)")

### 6 Speichern Sie die Eingabe ab.

Drücken Sie die Taste **ENTER**. Die Sendertabelle erscheint.

- Wiederholen Sie die Schritte von **3** – **6** nach Erfordernis.

### 7 Schließen Sie die Sendertabelle.

- Drücken Sie die Taste **SET UP**.
- Informationen zum Ändern der Programmplatzpositionen finden Sie im Abschnitt "Änderung der Senderreihenfolge" (in der rechten Spalte).
  - Informationen zum Einrichten neuer Sendernamen finden Sie im Abschnitt "Sendereinstellung (B)" (☞ S. 102).

#### ACHTUNG:

Bei der manuellen Sendereinstellung erfolgt keine automatische Leitahlzuweisung. (☞ S. 97, "SHOWVIEW"-Systemeinstellung")

## Senderlöschung

Führen Sie zunächst Schritt **1** und **2** des Abschnitts "Manuelle Senderprogrammierung" auf Seite 99 aus, um die Sendertabelle aufzurufen.

### 1 Wählen Sie den Einstellbereich an.

Drücken Sie zum Ansteuern des Elementes, das gelöscht werden soll, auf  $\Delta \nabla \triangleleft \triangleright$ .

### 2 Löschen Sie den Sendekanal.

- Drücken Sie die Taste **X**.
- Das auf das gelöschte folgende Element wird eine Zeile nach oben gerückt.
  - Wiederholen Sie Schritt **1** und **2** nach Erfordernis.

### 3 Schließen Sie die Sendertabelle.

Drücken Sie die Taste **SET UP**.

## Änderung der Senderreihenfolge

Führen Sie zunächst Schritt **1** und **2** des Abschnitts "Manuelle Senderprogrammierung" auf Seite 99 aus, um die Sendertabelle aufzurufen.

### 1 Wählen Sie den Einstellbereich an.

Wählen Sie mit  $\Delta \nabla \triangleleft \triangleright$  das gewünschte Element aus und drücken Sie dann auf **ENTER**.

### 2 Bestimmen Sie einen neuen Programmplatz.

Wählen Sie mit  $\Delta \nabla \triangleleft \triangleright$  den neuen Programmplatz aus und drücken Sie dann auf **ENTER**.

Beispiel: Wurde der Sendekanal von Programmplatz 4 auf Programmplatz 2 versetzt, rücken die Sendekanäle der ursprünglichen Programmplätze 2 und 3 um eine Stelle nach unten.

DVD-EINSTELLUNG   FUNKTIONSEINST.   GRUNDEINSTELLUNG					
GRUNDEINSTELLUNG / SENDEINST.					
PROGR.	KANAL	NAME	PROGR.	KANAL	NAME
01	25	ARD	08	G26	E-SP
02	C08	SKY1	09	55	WEST
03	10	ZDF	10	C24	SAT1
04	C56	RAI1	11	C23	OSF
05	C31	BB01	12	----	----
06	C32	BB02	13	----	----
07	C33	SSAT	14	----	----

ENDE SET UP OK BITTE WÄHLEN SIE MIT (CURSORS) AUS. UND DRÜCKEN SIE AUF [ENTER] WÄHLEN



DVD-EINSTELLUNG   FUNKTIONSEINST.   GRUNDEINSTELLUNG					
GRUNDEINSTELLUNG / SENDEINST.					
PROGR.	KANAL	NAME	PROGR.	KANAL	NAME
01	25	ARD	08	G26	E-SP
02	C56	RAI1	09	55	WEST
03	C08	SKY1	10	C24	SAT1
04	10	ZDF	11	C23	OSF
05	C31	BB01	12	----	----
06	C32	BB02	13	----	----
07	C33	SSAT	14	----	----

ENDE SET UP OK BITTE WÄHLEN SIE MIT (CURSORS) AUS. UND DRÜCKEN SIE AUF [ENTER] WÄHLEN

- Wiederholen Sie Schritt **1** und **2** nach Erfordernis.

### 3 Schließen Sie die Sendertabelle.

Drücken Sie die Taste **SET UP** zweimal.

## Bei Empfang einer verschlüsselten Sendung

### **1** Wählen Sie den Decoder-Modus an.

Stellen Sie "L-2 ANSCHLUSS" auf "DECODER".  
(☞ S. 83, "Einstellen von L-2 Select (L-2 ANSCHLUSS)")

### **2** Rufen Sie die Sendertabelle auf.

Führen Sie die Schritte **1** und **2** unter "Manuelle Senderprogrammierung" auf Seite 99 aus.

### **3** Wählen Sie den Programmplatz an.

Betätigen Sie  $\triangle \nabla \triangleleft \triangleright$ , um den Programmplatz mit dem verschlüsseltem Sendekanal anzuwählen, und drücken Sie dann die Taste **ENTER** zweimal.

### **4** Ändern Sie die Decoder-Einstellung.

- 1** Wählen Sie mit der Taste  $\triangle \nabla$  die Option "DECODER" aus und drücken Sie dann auf **ENTER**.
- 2** Stellen Sie "DECODER" mit  $\triangle \nabla$  auf "EIN" und drücken Sie dann auf **ENTER**.

### **5** Rufen Sie erneut die Sendertabelle auf.

Drücken Sie die Taste **RETURN**.  
• Wiederholen Sie die Schritte von **3** – **5** nach Erfordernis.

### **6** Schließen Sie die Sendertabelle.

Drücken Sie die Taste **SET UP** zweimal.

#### **INFORMATION**

In Osteuropa erscheint "TV-SYSTEM" anstelle von "DECODER" im manuellen Sendekanal-Einstellmenü. Wenn Sie das Bild empfangen, aber keinen Ton hören, wählen Sie das geeignete TV-System (D/K oder B/G). Normalerweise werden Sendeprogramme im folgenden TV-System ausgestrahlt.

In Osteuropa : D/K

In Westeuropa : B/G

- 1** Wählen Sie das osteuropäische Land in Schritt **3** auf Seite 98.
- 2** Wählen Sie mit der Taste  $\triangle \nabla$  unter Schritt **4** auf Seite 100 die Option "TV-SYSTEM" aus.
- 3** Betätigen Sie Taste  $\triangle \nabla$  zur Anwahl des korrekten TV-Systems (D/K bzw. B/G).

## Sendereinstellung (A)

Geben Sie einen bereits im Gerät registrierten Sendernamen ein.

Führen Sie zunächst Schritt **1** und **2** des Abschnitts "Manuelle Senderprogrammierung" auf Seite 99 aus, um die Sendertabelle aufzurufen.

### **1** Wählen Sie den Einstellbereich an.

Wählen Sie mit  $\triangle \nabla \triangleleft \triangleright$  das gewünschte Element aus.

### **2** Rufen Sie das manuelle Sendekanal-Einstellmenü auf.

Drücken Sie die Taste **ENTER** zweimal.

### **3** Wählen Sie den neuen Sendernamen an.

- 1** Wählen Sie mit der Taste  $\triangle \nabla$  die Option "NAME" aus und drücken Sie dann auf **ENTER**.
- 2** Drücken Sie auf  $\triangle \nabla$ , bis der Name (NAME) des neuen Senders, der gespeichert werden soll, angezeigt wird, und drücken Sie dann auf **ENTER**. Registrierte Sendernamen (☞ S. 103, "Programmanbieter-Übersicht") werden mit Taste  $\triangle \nabla$  aufgerufen.

### **4** Wechseln Sie den Sendernamen aus.

Wählen Sie mit der Taste  $\triangleleft \triangleright$  die Option "OK" aus und drücken Sie dann auf **ENTER**.  
• Wiederholen Sie die Schritte von **1** – **4** nach Erfordernis.

### **5** Schließen Sie die Sendertabelle.

Drücken Sie die Taste **SET UP** zweimal.

## Sendereinstellung (B)

Richten Sie nicht im Gerät registrierte Sendernamen ein.

Führen Sie zunächst Schritt **1** und **2** des Abschnitts "Manuelle Senderprogrammierung" auf Seite 99 aus, um die Sendertabelle aufzurufen, und dann Schritt **1** und **2** des obigen Abschnitts "Sendereinstellung (A)" (☞ S. 101).

### 1 Wählen Sie die erste Stelle des Sendernamens an.

- 1 Wählen Sie mit der Taste  $\triangle \nabla$  die Option "NAME" aus und drücken Sie dann auf **ENTER**.
- 2 Drücken Sie die Taste **ENTER** zweimal.

### 2 Geben Sie die neuen Zeichen ein.

- 1 Steuern Sie mit  $\triangleleft \triangleright$  die Zeicheneinfügemarke an.
- 2 Betätigen Sie die Taste  $\triangle \nabla$ , um die alphanumerischen Zeichen (A-Z, 0-9, -, \*, +, \_ (Leerstelle)) der Reihe nach zu durchlaufen, bis das gewünschte Zeichen erreicht wird, und drücken Sie dann die Taste  $\triangleright$ , um das betreffende Zeichen abzuspeichern.
- 3 Geben Sie die restlichen Zeichen (maximal 4) auf gleiche Weise ein.
- 4 Wählen Sie nach der Eingabe aller Zeichen mit der Taste  $\triangleleft \triangleright$  die Option "OK" aus und drücken Sie dann auf **ENTER**.

### 3 Schließen Sie die Sendertabelle.

Drücken Sie die Taste **SET UP** zweimal.

#### HINWEIS:

Die folgenden Zeichen (maximal 4) stehen für Sendernamen (NAME) zur Verfügung: A-Z, 0-9, -, \*, + und \_ (Leerstelle).

## Feinabstimmung bereits gespeicherter Sender

Führen Sie zunächst Schritt **1** und **2** des Abschnitts "Manuelle Senderprogrammierung" auf Seite 99 aus, um die Sendertabelle aufzurufen.

### 1 Rufen Sie den Sendekanal für Feinabstimmung auf.

- 1 Wählen Sie mit  $\triangle \nabla \triangleleft \triangleright$  den Sender aus, der feinabgestimmt werden soll, und drücken Sie dann auf **ENTER**.
- 2 Drücken Sie die Taste **ENTER** zweimal.

### 2 Rufen Sie das manuelle Sendekanal-Einstellmenü auf.

Drücken Sie die Taste **ENTER**. Das manuelle Sendekanal-Einstellmenü erscheint.

### 3 Feinabstimmung durchführen.

- 1 Drücken Sie die Taste  $\triangle \nabla$  und wählen Sie "FEIN" aus.
- 2 Stellen Sie mit  $\triangleleft \triangleright$  die optimale Bildqualität ein.
  - Wiederholen Sie die Schritte von **1** – **2** nach Erfordernis.

### 4 Schließen Sie die Sendertabelle.

Drücken Sie dreimal auf **SET UP**.



## Programmanbieter-Übersicht

NAME*	SENDERNAME	NAME*	SENDERNAME	NAME*	SENDERNAME
1000	TV1000	JIM	JIM TV	SHOW	SHOW
3SAT	3SAT	JSTV	JSTV	SIC	SOCIEDADE
9LIV	9LIVE	KA2	KA2	SKY	SKY CHANNEL
AB3	AB3	KAB1	KABEL1	SKYN	SKY NEWS
ADLT	ADULT	KAN2	KANAL2	SPEK	SPEKTRUM
ANIM	ANIMAL PLANET	KAN5	KANAL5	SPRT	SPORT
ANT3	ANTENA3	KBH	KBH.KANAL	SRTL	SUPER RTL
ARD	ARD	KIKA	KINDER.KANAL	STAR	STAR-TV
ARTE	ARTE	LA7	LA7	SVT1	SVT1
ATV	MAGYAR ATV	LIB	LIBERTY TV	SVT2	SVT2
B1	BERLIN 1	LOCA	LOCAL	SV24	NEWS
BBC	BBC GROUP	M6	M6	SWR	SUEDWEST3
BBC1	BBC1	MBC	MBR	TCC	TCC
BBC2	BBC2	MCM	MCM	TCM	TCM
BBCW	BBC WORLD	MDR	MDR	TELE	TELE
BIO+	TV BIO+	MOVE	MOVIE	TELE5	TELE5
BLOO	BLOOMBERG	MTV	MTV	TF1	TF1
BR3	BAYERN3	MTV1	MTV1	TM	TV DE MADRID
C+	CANAL PLUS	MTV2	MTV2	TMC	TELEMONTECARLO
C1	PORTUGUSES	MTV3	MTV3	TMF	TMF
C9	VALENCIA	NGEO	NATIONAL.G	TNT	TNT INT
CAN5	CANALE5	N24	NEWS24	TRT	TRT INT
CANV	KETNET CANVAS	N3	NORD3	TSI1	TSI
CANZ	KANAAL Z	N-TV	N-TV	TSI2	TSI2
CH4	CHANNEL4	NBC	NBC SUPER	TSR1	TSR
CH5	CHANNEL5	NDR	NDR	TSR2	TSR2
CHLD	CHILD	NED1	NED1	TV1	BRTN TV1
CINE	CINEMA	NED2	NED2	TV2	TV2
CLUB	TELECLUB	NED3	NED3	TV2Z	TV2 ZULU
CMT	CMT	NET5	NETWORK5	TV3	TV3
CNN	CNN	NEWS		TV3+	TV3 PLUS
CSUR	ANDALUCIA	NICK	NICKELODEON	TV4	TV4
CT1	CT 1	NOVA	NOVA	TV5	TV5
CT2	CT 2	NRK1	NRK	TV6	TV6
DISC	DISCOVERY	NRK2	NRK2	TV8	TV8
DK1	DENMARK1	ODE	ODEON	TVE1	TVE1
DK2	DENMARK2	ORF1	ORF1	TVE2	TVE2
DK4	DENMARK4	ORF2	ORF2	TVG	TV GALICIA
DR1	DR TV	PHOE	PHOENIX	TVI	TV INDEPENDENT
DR2	DR2	POLS	POL SAT	TVN	TV NORGE
DSF	DSF	PREM	PREMIERE	TV24	TVN24
DUNA	DUNA TV	PRIM	PRIMA TV	TVP1	TVP1
ETB1	ETB1	PRO7	PRO7	TVP2	TVP2
ETB2	ETB2	RAI1	RAI1	TV P	TV POLONIA
ETV	ETV	RAI2	RAI2	V8	V8
EUNW	EURO NEWS	RAI3	RAI3	VCR	VIDEO
EURO	EURONEWS	RET4	RETE4	VH-1	VH-1
EUSP	EUROSPORTS	RTB1	TELE21	VIT	VITAYA
FEMM	FEMMAN	RTB2	RTBF1 oder 2	VIVA	VIVA
FILM	FILM	RTL	RTL	VIV2	VIVA2
FNET	FILMNET	RTL2	RTL2	VMTV	VIDEO MUSIC
FR2	France2	RTL4	RTL4	VOX	VOX
FR3	France3	RTL5	RTL5	VSAT	VIASAT3
FR5	France5	RTL7	RTL7	VT4	VT4
GALA	GALAVISION	RTLK	RTLK	VTM	VTM
HBO	HBO	RTP	RTP	WDR3	West3
HR3	HESSEN3	RTV4	RTV4	WRLD	WORLD
HSEU	H.S.EURO	SAT1	SAT1	YLE1	YLE1
INFO	INFO-KANAL	SBS6	SBS	YLE2	YLE2
ITA1	ITALIA1	SERV	Service	YORN	YORIN
ITA7	ITALIA7	SF1	SF1	ZDF	ZDF
ITV1	ITV	SF2	SF2	ZTV	ZTV

\* Die Sendernamen werden jeweils in abgekürzter Form ("NAME") in den Bildschirm eingeblendet. Die abgekürzte "NAME" ist in der Sendertabelle enthalten und wird jedesmal in dem Bildschirm eingeblendet, wenn am Gerät auf einen anderen Sender gewechselt wird.

# Uhrzeiteinstellung

- Schalten Sie das Gerät ein.
- Schalten Sie das TV-Gerät ein und wählen Sie den AV-Modus.
- Schieben Sie den Schalter **TV/CABLE/SAT/DVD** auf **DVD**.

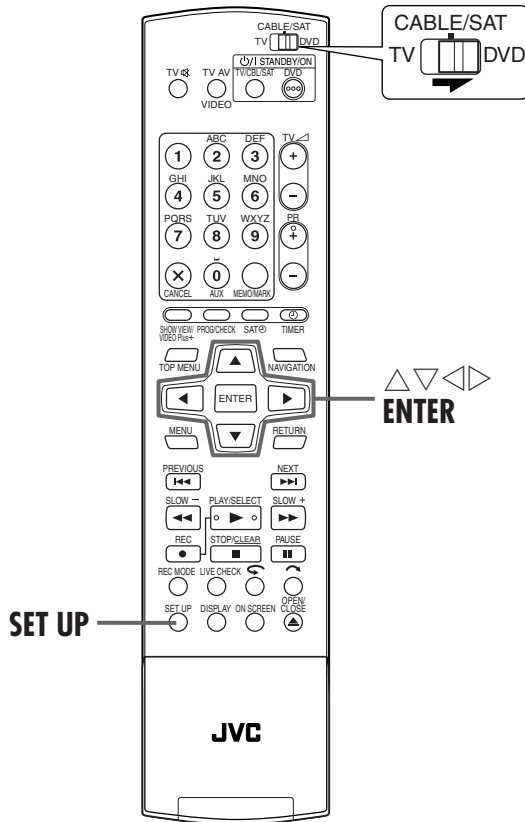

## Just Clock-Zeitkorrektur

Dieses Zeitkorrektursystem verwendet programmbegleitende PDC-Datensignale, um die Gerät-Uhr in regelmäßigen Abständen automatisch zu korrigieren.

Die Just Clock-Zeitkorrektur kann im Uhreinstell-Menü auf "EIN" oder "AUS" eingestellt werden (die werkseitige Voreinstellung ist "AUS"). (S. 105)

**WICHTIG:** Wenn die Just Clock-Funktion deaktiviert wird, kann die Uhr des Geräts vor- oder nachgehen, so dass Ihre Timer-Aufnahmen ggf. unvollständig ausgeführt werden. Es empfiehlt sich daher, den Just Clock-Zeitkorrekturmodus aktiviert zu lassen. Falls allerdings die PDC-Daten falsche Zeitdaten liefern, sollte "JUST CLOCK" auf "AUS" eingestellt werden.

## WICHTIG:

Bei der automatischen Grundeinstellung (S. 19) oder Senderübernahme (S. 21) wird die integrierte Uhr des Geräts automatisch eingestellt.

Die folgenden Schritte werden nur dann erforderlich, wenn —

— bei der automatischen Grundeinstellung oder Senderübernahme keine einwandfreie Uhrzeiteinstellung erfolgte.

### ODER

— die Just Clock-Uhrzeit geändert werden soll. (S. "Just Clock-Zeitkorrektur" in der linken Spalte)

## 1 Rufen Sie das Hauptmenü auf.

Drücken Sie die Taste **SET UP**.

## 2 Rufen Sie das "UHR EINST"-Menü auf.

- 1 Wählen Sie mit der Taste  $\triangleleft$   $\triangleright$  die Option "GRUNDEINSTELLUNG" aus und drücken Sie dann auf **ENTER**.
- 2 Wählen Sie mit der Taste  $\triangleleft$   $\triangleright$  die Option "UHR EINST" aus und drücken Sie dann auf **ENTER**.

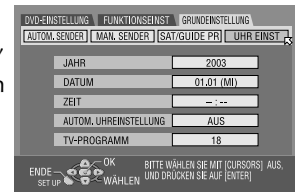

## HINWEIS:

Wenn Sie bei der Ländereingabe **MAGYARORSZÁG**, **ČESKÁ REPUBLIKA**, **POLSKA** oder **OTHER EASTERN EUROPE** angewählt haben (S. 19), steht die Just Clock-Funktion nicht zur Verfügung. In einem solchen Fall lassen Sie Schritt 4 und 5 auf Seite 105 aus.

## 3 Geben Sie Datum und Uhrzeit ein.

- 1 Wählen Sie mit der Taste  $\triangle$   $\nabla$  die Option "JAHR" aus und drücken Sie dann auf **ENTER**.
- 2 Geben Sie zunächst das Jahr mit Taste  $\triangle$   $\nabla$  ein und drücken Sie dann die Taste **ENTER**.
  - Stellen Sie das vollständige Datum (einschließlich der Zeit auf gleiche Weise ein. Wenn die Taste  $\triangle$   $\nabla$  bei der Zeiteingabe gedrückt gehalten wird, ändert sich die Zeitanzeige in 30-Minuten-Schritten.
  - Wenn die Taste  $\triangle$   $\nabla$  bei der Datumseingabe gedrückt gehalten wird, ändert sich die Datumsanzeige in 15-Tagen-Schritten.

## 4 Wählen Sie den Just Clock-Einstellstatus.

Die werkseitige Voreinstellung ist "AUS".

- 1 Wählen Sie mit der Taste  $\Delta\nabla$  die Option "AUTOM. UHREINSTELLUNG" aus und drücken Sie dann auf **ENTER**.
  - 2 Stellen Sie mit  $\Delta\nabla$  den gewünschten Modus ein und drücken Sie dann auf **ENTER**.
- Siehe den Absatz "Just Clock-Zeitkorrektur" auf Seite 104.
  - Bei Einstellung auf "AUS" können Sie den nächsten Schritt auslassen, da Ihr Gerät keine automatischen Zeitkorrekturdaten empfängt.

## 5 Wählen Sie einen Programmplatz für den Empfang der Just Clock-Daten.

Das Gerät ist ab Werk für den Zeitkorrektur-Datenempfang auf Programmplatz 1 voreingestellt.

- 1 Wählen Sie mit der Taste  $\Delta\nabla$  die Option "TV-PROGRAMM" aus und drücken Sie dann auf **ENTER**.
- 2 Falls erforderlich, betätigen Sie die Taste  $\Delta\nabla$  zur Einstellung eines anderen Programmplatzes zum Empfang dieser Daten. Dann drücken Sie die Taste **ENTER**.

## 6 Lösen Sie die Uhrzeitmessung aus.

Drücken Sie die Taste **SET UP**.

## HINWEISE:

- Bei aktivierter Just Clock-Funktion (Einstellung "EIN") wird die integrierte Uhr einmal stündlich (außer um 23:00 Uhr, Mitternacht, 1:00 Uhr und 2:00 Uhr) automatisch korrigiert.
- Die Just Clock-Zeitkorrektur arbeitet nicht, wenn:
  - das Gerät eingeschaltet ist.
  - das Gerät auf Timer-Bereitschaft geschaltet ist.
  - die Abweichung zwischen Gerät-Uhrzeit und tatsächlicher Uhrzeit mehr als 3 Minuten beträgt.
  - das Gerät auf den Modus automatische Satellitenprogramm-Aufnahme geschaltet ist. (☞ S. 63)
  - das Gerät auf den Stromsparmmodus geschaltet ist. (☞ S. 95)
  - "L-2 ANSCHLUSS" auf "SAT VIDEO" oder "SAT S-VIDEO" eingestellt ist. (☞ S. 83)
- Bei aktivierter Just Clock-Funktion (Einstellung "EIN") wird die integrierte Uhr automatisch zum Anfang/Ende der offiziellen Sommerzeit umgestellt.
- Bei Empfangsbeeinträchtigungen arbeitet die Just Clock-Zeitkorrektur u.U. nicht einwandfrei.

# 106 DE

## ERGÄNZENDE EINSTELLUNGEN (Forts.)

# Formatieren von Discs



Manche DVD-RAM/RW-Discs sind unformatiert. Formatieren Sie die Disc, wenn sie unformatiert ist oder wenn Sie alle Aufnahmen und Daten auf ihr löschen wollen.

### ACHTUNG:

- Beim Formatieren einer Disc werden alle darauf gespeicherten Aufnahmen und Daten gelöscht. Sie können nicht wiederhergestellt werden.
- Schalten Sie nie das Gerät aus oder trennen Sie das Netzkabel ab, solange auf dem TV-Bildschirm die Meldung "FORMATIEREN..." angezeigt wird.

- Schalten Sie das Gerät ein.
- Schalten Sie das TV-Gerät ein und wählen Sie den AV-Modus.
- Schieben Sie den Schalter TV/CABLE/SAT/DVD auf DVD.
- Legen Sie eine DVD-RAM/RW-Disc ein, die formatiert werden soll.

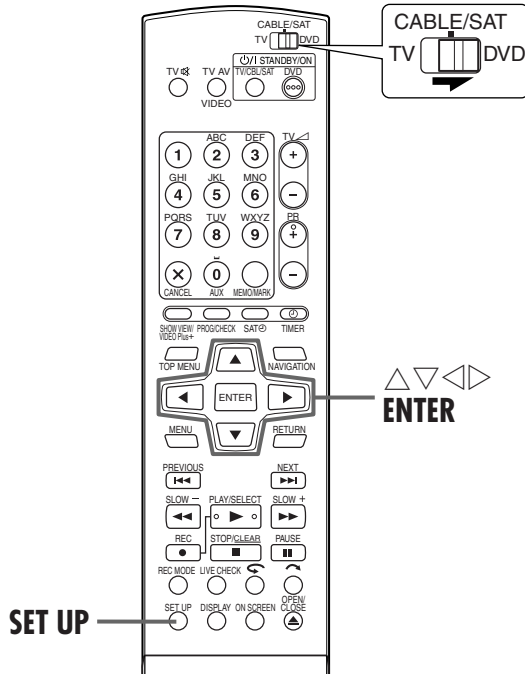

## Formatieren von DVD-RAMs

### 1 Rufen Sie das Hauptmenü auf.

Drücken Sie die Taste SET UP.

### 2 Rufen Sie das "SONSTIGE"-Menü auf.

- 1 Wählen Sie mit der Taste  $\Delta \nabla \triangleleft \triangleright$  die Option "DVD-EINSTELLUNG" aus und drücken Sie dann auf **ENTER**.
- 2 Wählen Sie mit der Taste  $\triangleleft \triangleright$  die Option "SONSTIGE" aus und drücken Sie dann auf **ENTER**.

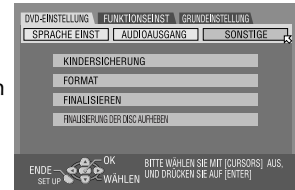

### 3 Disc formatieren.

- 1 Wählen Sie mit der Taste  $\Delta \nabla$  die Option "FORMAT" aus und drücken Sie dann auf **ENTER**. Wählen Sie mit  $\triangleleft \triangleright$  die Option "JA" aus und drücken Sie dann auf **ENTER**, wenn "DISC WIRD FORMATIERT" auf dem TV-Bildschirm angezeigt wird.
- 2 Wählen Sie mit  $\triangleleft \triangleright$  die Option "OK" aus und drücken Sie dann auf **ENTER**, wenn "DISC SOLL FORMATIERT WERDEN" auf dem TV-Bildschirm angezeigt wird.

## Formatieren von DVD-RWs

Führen Sie die Schritte 1 bis 2 in "Formatieren von DVD-RAMs" aus, bevor Sie fortfahren.

### 1 Disc formatieren.

- 1 Wählen Sie mit der Taste  $\Delta \nabla$  die Option "FORMAT" aus und drücken Sie dann auf **ENTER**. Wählen Sie mit der Taste  $\triangleleft \triangleright$  die Option "VR-MODUS" oder "VIDEOMODUS" aus und drücken Sie dann auf **ENTER**, wenn "DISC WIRD FORMATIERT" auf dem TV-Bildschirm angezeigt wird.
  - "VR-MODUS":  
Einstellung für die wiederholte Aufnahme, Löschung oder Bearbeitung von Daten auf der Disc.
  - "VIDEOMODUS":  
Einstellung für die Löschung aller einmal wiedergegebenen Daten auf der Disc zwecks Aufnahme neuer Daten oder für die Wiedergabe der Disc auf anderen DVD-Spielern.
- 2 Wählen Sie mit  $\triangleleft \triangleright$  die Option "JA" aus und drücken Sie dann auf **ENTER**, wenn "DISC WIRD IM VR-/VIDEOMODUS FORMATIERT" auf dem TV-Bildschirm angezeigt wird.

### HINWEISE:

- DVD-RWs der Version 1.0 können nicht im Video-Modus formatiert werden.
- DVD-Rs können nicht formatiert werden.
- Alle Sendungen auf einer Disc werden gelöscht, sobald die Disc formatiert wird, auch wenn es sich dabei um geschützte Titel handelt. (S. 68, "Schützen von Titeln")

# Fixieren von Discs



Die Fixierung von DVD-R/RW-Discs, die auf diesem Gerät aufgenommen wurden, ermöglicht die Wiedergabe derselben auf anderen DVD-Spielern. DVD-RW-Discs werden in dem Modus fixiert, in dem sie formatiert wurden, um die Wiedergabe auf kompatiblen DVD-Spielern zu ermöglichen. In die Bibliotheks-Datenbank DVD Navi eingegebene Titel werden im DVD-Menü als Titel registriert. (☞ S. 30, 68)

- Schalten Sie das Gerät ein.
- Schalten Sie das TV-Gerät ein und wählen Sie den AV-Modus.
- Schieben Sie den Schalter **TV/CABLE/SAT/DVD** auf **DVD**.
- Legen Sie eine DVD-R/RW-Disc ein, die fixiert werden soll.

## Vor dem Fixieren

- können unbeschriebene Bereiche beschrieben werden.
- können Sendungstitel eingegeben werden. (☞ S. 68, "Sendungsname ändern")
- können Sendungen gelöscht werden. (☞ S. 69, "Löschen von Sendungen")
- Bereits bespielte Bereiche auf DVD-R-Discs können nicht überschrieben werden.
- Durch das Löschen von Sendungen wird der noch verfügbare freie Speicherplatz auf einer DVD-R-Disc nicht erhöht.
- Auf anderen Geräten aufgenommene DVD-R/RW-Discs können nicht bespielt werden, auch wenn sie noch nicht fixiert worden sind.

## Nach dem Fixieren (bei DVD-R/RW-Discs im Video-Modus)

- Die bis dahin aufgenommenen Bild- und Tondaten entsprechen der Norm DVD Video, was die Wiedergabe der Discs als DVD VIDEO-Discs ermöglicht. (☞ S. 6, "Nur für die Wiedergabe verwendbare Discs")
- Obwohl auf diesem Gerät fixierte DVD-R/RW-Discs auf DVD-Spielern abgespielt werden können, die mit DVD-R/RW-Discs kompatibel sind, können manche Discs auch weiterhin nicht wiedergegeben werden; JVC kann hierfür keine Verantwortung übernehmen.
- Bei der Fixierung festgelegte Markierungspunkte werden gelöscht und Sendungen automatisch in "Kapitel" von je ca. 5 Minuten Länge unterteilt. (☞ S. 32, "Markieren von Positionen für die Wiedergabe zu einem späteren Zeitpunkt")
- Je nachdem, welche DVD-Spieler und DVD-R/RW-Discs verwendet werden und unter welchen Bedingungen die Aufnahme erfolgte, können Discs eventuell nicht wiedergegeben werden. Spielen Sie die Discs in diesem Fall auf diesem Gerät ab.
- Es sind keine weiteren Aufnahmen mehr möglich.

## Fixieren von DVD-R/RW-Discs

Führen Sie die Schritte **1** bis **2** unter "Formatieren von DVD-RAMs" (☞ S. 106) aus, bevor Sie fortfahren.

### 1 Disc fixieren.

- 1 Wählen Sie mit der Taste  $\triangle/\nabla$  die Option "FINALISIEREN" aus und drücken Sie dann auf **ENTER**. Wählen Sie mit  $\triangleleft/\triangleright$  die Option "JA" aus und drücken Sie dann auf **ENTER**, wenn "DISC WIRD FINALISIERT" auf dem TV-Bildschirm angezeigt wird.
- 2 Wählen Sie mit  $\triangleleft/\triangleright$  die Option "OK" aus und drücken Sie dann auf **ENTER**, wenn "NACH FINALISIERUNG IST DIE DISC SCHREIBGESCHÜTZT" auf dem TV-Bildschirm angezeigt wird.

### 2 Schalten Sie auf die Normalanzeige zurück.

Drücken Sie die Taste **SET UP**.

- Das Menüdisplay wird geschlossen.
- Sobald eine DVD-R/RW (Video-Modus) fixiert ist, erscheinen die Anzeigen für Original und Playliste nicht mehr. Lediglich die Bibliotheksanzeige wird eingeblendet.
- Fixierte DVD-RWs (VR-Modus) können auf DVD-Spielern abgespielt werden, die mit dem VR-Modus kompatibel sind.

## Rückgängigmachen der Fixierung einer DVD-RW

Legen Sie eine DVD-RW ein, um die Fixierung der Disc rückgängig zu machen, und führen Sie die Schritte **1** bis **2** in "Formatieren von DVD-RAMs" (☞ S. 106) aus, bevor Sie fortfahren.

### 1 Fixierung der Disc rückgängig machen.

- 1 Wählen Sie mit der Taste  $\triangle/\nabla$  die Option "FINALISIERUNG DER DISC AUFHEBEN" aus und drücken Sie dann auf **ENTER**.
- 2 Wählen Sie mit  $\triangleleft/\triangleright$  die Option "OK" aus und drücken Sie dann auf **ENTER**, wenn "FINALISIERUNG DER DISC AUFHEBEN" auf dem TV-Bildschirm angezeigt wird.

### 2 Schalten Sie auf die Normalanzeige zurück.

Drücken Sie die Taste **SET UP**.

- Nach dem Rückgängigmachen der Disc-Fixierung wird der Modus, in dem sie formatiert wurde, wiederhergestellt, und die Disc ist wieder bespielbar. (☞ S. 7, 106)

# Einstellung des Abtastmodus

Es sind insgesamt zwei Abtastmodi verfügbar: Der bei herkömmlichen TV-Systemen verwendete Zeilensprung-Abtastmodus und der fortlaufende Abtastmodus, der auch die Reproduktion qualitativ hochwertiger Bilder ermöglicht. Einzelheiten hierzu finden Sie unter "STICHWORTVERZEICHNIS" (☞ S. 113).

- Schalten Sie das Gerät ein.
- Schalten Sie das TV-Gerät ein und wählen Sie den AV-Modus.
- Schieben Sie den Schalter **TV/CABLE/SAT/DVD** auf **DVD**.

## 1 Abtastmodus einstellen.

### ACHTUNG:

Das verwendete TV-Gerät muss mit PAL Progressive kompatibel sein.

Halten Sie die Taste **PROGRESSIVE SCAN** mindestens 3 Sekunden lang gedrückt.

- Bei aktiviertem Zeilenfolge-Abtastmodus leuchtet die Videoausgangs-Leuchtanzeige (P) auf dem Displayfeld. (☞ S. 13)
- Mit jedem Drücken von **PROGRESSIVE SCAN** für mindestens 3 Sekunden wird der Abtastmodus umgeschaltet.

### HINWEISE:

- Achten Sie im Zeilenfolge-Abtastmodus darauf, "L-1 AUSGANG" auf "COMPONENT" einzustellen. (☞ S. 82, "Einstellung von L-1 Output und L-1 Input (L-1 AUSGANG und L-1 EINGANG)") Die fortlaufende Abtastung erfolgt ausschließlich über die Buchse COMPONENT VIDEO OUT.
- Werkseitig wurde am Gerät der Zeilensprung-Abtastmodus eingestellt.
- Bei Aktivierung des Zeilenfolge-Abtastmodus werden von den Buchsen S-VIDEO OUT und L-1 IN/OUT kein Farbsignal ausgegeben.
- In Abhängigkeit vom verwendeten Videomaterial kann der Zeilensprung-Abtastmodus geeignet sein.
- Der Abtastmodus kann eingestellt werden, während das Menüdisplay angezeigt wird.

# Sperre der Disc-Schublade

Sie können die Disc-Schublade sperren, um ein unerwünschtes Auswerfen der Disc durch Kinder zu verhindern.

- Schalten Sie das Gerät aus.

## 1 Verriegeln Sie die Disc-Schublade.

Drücken und halten Sie am ausgeschalteten Gerät die Taste ■. Danach drücken Sie am Gerät die Taste ▲. Auf dem Frontplatten-Display wird "LOCK" angezeigt.

- Wenn Sie versuchen, die Disc auszuwerfen, wird durch Einblenden von "LOCK" angezeigt, dass die Schublade verriegelt ist.

### So entsperren Sie die Schublade

Drücken und halten Sie am ausgeschalteten Gerät die Taste ■. Danach drücken Sie am Gerät die Taste ▲. Auf dem Frontplatten-Display wird "UNLOCK" angezeigt.

## STÖRUNGSSUCHE

DE 109

Bei einer Betriebsstörung sollten Sie sich zunächst auf die nachstehende Tabelle beziehen und versuchen, geeignete Abhilfemaßnahmen zu ergreifen. Kleinere Probleme lassen sich oft leicht beheben, ohne den JVC-Reparaturdienst in Anspruch nehmen zu müssen.

### ALLGEMEINE DATEN

STÖRUNG	MÖGLICHE URSACHE	ABHILFE
1. Das Gerät wird nicht mit Spannung versorgt.	<ul style="list-style-type: none"> <li>Der Netzstecker ist nicht in der Steckdose.</li> </ul>	Stecken Sie den Netzstecker fest in die Steckdose. (☞ S. 16)
2. Der Sendekanal kann nicht umgeschaltet werden.	<ul style="list-style-type: none"> <li>Es findet momentan eine Aufnahme oder Live Memory-Aufnahme statt.</li> </ul>	Drücken Sie die Taste <b>II</b> , um das Gerät auf Aufnahmepause zu schalten, und stellen Sie dann den gewünschten Sendekanal ein. Drücken Sie anschließend die Taste <b>▶</b> , um die Aufnahme fortzusetzen.
3. Das Gerät spricht nicht auf die Fernbedienung an.	<ul style="list-style-type: none"> <li>Der Fernbedienecode ist falsch eingestellt.</li> <li>Die Batterien sind erschöpft.</li> </ul>	Stellen Sie am Gerät und an der Fernbedienung denselben Fernbedienecode ein (1, 2, 3 oder 4). (☞ S. 85) Legen Sie frische Batterien ein.
4. Überspielen mit externen Datenquellen ist nicht möglich.	<ul style="list-style-type: none"> <li>Der Eingangskanal ist falsch eingestellt.</li> </ul>	Wählen Sie die Eingangskanalposition ("F-1", "L-1" oder "L-2"), die der Eingangsbuchse für den Anschluss an das externe Gerät entspricht. (☞ S. 81)
5. Die On-Screen-Anzeige, die auf diesem Gerät in die wiedergegebene/empfangene Sendung eingeblendet wird, wird beim Überspielen der Sendung auf einem externen Aufnahmegerät mit aufgenommen.	—	Stellen Sie "EINBLENDEN" auf "AUS". (☞ S. 95)
6. Die Fernbedienung funktioniert nicht richtig.	—	Nehmen Sie die Batterien heraus, warten Sie mindestens 5 Minuten und setzen Sie sie wieder ein. Legen Sie frische Batterien ein.
7. Das Gerät funktioniert nicht.	<ul style="list-style-type: none"> <li>In bestimmten Fällen ist kein Zugriff auf die Disc möglich.</li> <li>Blitze oder statische Elektrizität können das Gerät funktionsuntüchtig machen.</li> </ul>	— Schalten Sie das Gerät mit $\psi/1$ aus und danach mit derselben Taste wieder ein.

### WIEDERGABE

STÖRUNG	MÖGLICHE URSACHE	ABHILFE
1. Auf dem Bildschirm werden keine Bilder angezeigt.	<ul style="list-style-type: none"> <li>Das TV-Gerät ist nicht auf den AV-Modus geschaltet.</li> <li>Bei der Wiedergabe von Sendungen im Zeilensprung-Modus wird die fortlaufende Abtastung aktiviert.</li> </ul>	Schalten Sie das TV-Gerät auf den AV-Modus. Halten Sie die Taste <b>PROGRESSIVE SCAN</b> so lange gedrückt, bis <b>P</b> nicht mehr auf dem Displayfeld zu sehen ist.
2. Die Wiedergabe startet nicht oder wird unmittelbar nach dem durch <b>▶</b> ausgelösten Start beendet. Auf dem Displayfeld wird "NO DISC" angezeigt.	<ul style="list-style-type: none"> <li>Die Disc wurde falsch herum eingelegt.</li> <li>Die eingelegte Disc ist nicht mit dem Gerät kompatibel.</li> <li>Die eingelegte Disc ist verschmutzt.</li> <li>Die eingelegte Disc ist schadhafte.</li> </ul>	Legen Sie die Disc mit nach unten zeigender Abspielfläche in das Disc-Fach ein. (☞ S. 9) Legen Sie eine abspielbare Disc ein. (☞ S. 5, 6) Reinigen Sie die Disc (☞ S. 9) Tauschen Sie die verbogene oder zerkratzte Disc gegen eine normale aus.
3. Beim Starten der Schnellsuche erscheint das Bild verschwommen oder verzerrt.	—	An der Stelle, an der die Wiedergabegeschwindigkeit sich ändert, erscheint das Bild verschwommen oder verzerrt, obwohl das Gerät funktionstüchtig ist.
4. Die Wiedergabe wird nicht gestartet.	—	Die Wiedergabe wird nach Beendigung der Aufnahme ca. 30 Sekunden lang nicht gestartet, obwohl das Gerät funktionstüchtig ist.
5. Die Wiedergabe wird bei Auswahl eines Titels oder Kapitels nicht gestartet.	<ul style="list-style-type: none"> <li>Die Kindersperre ist aktiviert und die eingestellte Sperrstufe ist höher als die der Disc.</li> </ul>	Deaktivieren Sie die Kindersperre vorübergehend oder passen Sie die eingestellte Stufe entsprechend an. (☞ S. 47)



# 110<sub>DE</sub>

## STÖRUNGSSUCHE (Forts.)

### AUFNAHME

STÖRUNG	MÖGLICHE URSACHE	ABHILFE
1. Die gewünschte Sendung kann nicht aufgenommen werden.	<ul style="list-style-type: none"> <li>Der Programmplatz entspricht nicht dem im Empfangsbereich.</li> </ul>	Geben Sie den richtigen Programmplatz für den empfangenen Sender ein. (☞ S. 98)
2. Aufnahme und Bearbeitung können nicht durchgeführt werden.	<ul style="list-style-type: none"> <li>Es wurde keine Disc eingelegt oder die eingelegte Disc ist nicht mit dem Gerät kompatibel.</li> <li>Die eingelegte Disc ist nicht formatiert.</li> <li>Die eingelegte DVD-R ist fixiert.</li> <li>Die Disc ist voll oder es ist nicht ausreichend freier Speicherplatz für die Aufnahme der gewünschten Sendung vorhanden.</li> </ul>	<p>Legen Sie eine aufzeichnungsfähige Disc ein. (☞ S. 5)</p> <p>Disc formatieren. (☞ S. 106)</p> <p>Auf fixierten Discs können Aufnahme und Bearbeitung nicht durchgeführt werden. (☞ S. 107) Legen Sie eine aufzeichnungsfähige Disc ein.</p> <p>Löschen Sie nicht mehr benötigte Sendungen auf der Disc oder legen Sie eine leere Disc ein. (☞ S. 69)</p>
3. Es ist keine Timer-Aufnahme möglich.	<ul style="list-style-type: none"> <li>Datum und Uhrzeit sind falsch.</li> </ul>	Korrigieren Sie Datum und Uhrzeit. (☞ S. 104)
4. Die Timer-Aufnahme wird nicht gestartet.	<ul style="list-style-type: none"> <li>Vor dem Beginn der programmierten Timer-Aufnahme ereignete sich ein Stromausfall.</li> </ul>	Überprüfen Sie die Timer-Programmierung. (☞ S. 61)
5. Es ist keine Timer-Programmierung möglich.	<ul style="list-style-type: none"> <li>Datum und Uhrzeit sind auf diesem Gerät falsch eingestellt.</li> <li>Der Programmplatz entspricht nicht dem im Empfangsbereich.</li> </ul>	<p>Korrigieren Sie Datum und Uhrzeit. (☞ S. 104)</p> <p>Geben Sie den richtigen Programmplatz für den empfangenen Sender ein. (☞ S. 98)</p>
6. Die Automatische Satellitenprogramm-Aufnahme wird nicht gestartet.	<ul style="list-style-type: none"> <li>Der Satelliten-Tuner ist nicht richtig an dieses Gerät angeschlossen.</li> </ul>	Schließen Sie den Satelliten-Tuner vorschriftgemäß an die Buchse L-2 IN/DECODER an. (☞ S. 88)
7. Auf dem Displayfeld wird "--:--" angezeigt.	<ul style="list-style-type: none"> <li>Stromausfall.</li> </ul>	Korrigieren Sie Datum und Uhrzeit. (☞ S. 104)
8. Während der Timer-Programmierung wird auf dem TV-Bildschirm "PROGRAMM VOLL" angezeigt.	<ul style="list-style-type: none"> <li>Es sind bereits acht Sendungen timer-programmiert worden.</li> </ul>	Löschen Sie nicht mehr benötigte Sendungen auf dem Gerät und starten Sie die Timer-Programmierung erneut. (☞ S. 61)
9. Beim Löschen nicht mehr benötigter Sendungen von der Disc wird kein zusätzlicher Speicherplatz frei.	<ul style="list-style-type: none"> <li>Dieses Gerät kann keine vom PC auf das DVD-RAM-Laufwerk geschriebenen Daten löschen.</li> </ul>	Disc formatieren. (Falls die Disc verschmutzt ist, wischen Sie sie vor dem Formatieren mit einem trockenen, weichen Tuch sauber.) (☞ S. 9, 106)

### INITIALISIERUNG

STÖRUNG	MÖGLICHE URSACHE	ABHILFE
1. Gerätefehlfunktion.	—	Schalten Sie das Gerät mit $\psi/1$ aus, halten Sie $\psi/1$ gedrückt und drücken Sie anschließend mindestens zwei Sekunden lang auf $\blacksquare$ .
2. Das Disc-Fach öffnet sich nicht.	—	<p>Entnehmen Sie die Disc auf folgende Weise:</p> <ul style="list-style-type: none"> <li>Schließen Sie das Netzkabel an die Netzsteckdose an, und ziehen Sie es wieder ab.</li> <li>Halten Sie die Öffnen/Schließen-Taste (Open/Close <math>\blacktriangle</math>) am Gerät gedrückt, bis sich das Disc-Fach öffnet (dauert ca 30 Sek.).</li> <li>Entnehmen Sie die Disc, und schließen Sie das Disc-Fach, indem Sie die Öffnen/Schließen-Taste drücken (der Netzstrom wird abgeschaltet).</li> </ul>

#### ACHTUNG:

Dieses Gerät ist mit Mikroprozessoren ausgerüstet. Elektronische oder magnetische Einstreuungen können Fehlfunktionen verursachen. Schalten Sie das Gerät in einem solchen Fall aus und ziehen Sie das Netzkabel ab. Dann schließen Sie das Netzkabel wieder an, und schalten Sie das Gerät ein. Entnehmen Sie die Disc. Bedienen Sie das Gerät nach einer Überprüfung der Disc wie gewohnt.

## ON-SCREEN-MELDUNGEN

MELDUNG	BESCHREIBUNG
DER SPEICHER IST VOLL IN DER BIBLIOTHEK KÖNNEN KEINE WEITEREN DATEN REGISTRIERT WERDEN WENN SIE UNERWÜNSCHTE TITEL LÖSCHEN, KÖNNEN WEITERE DATEN REGISTRIERT WERDEN	Der Registrierungsspeicher des Navigationssystems ist voll. Obwohl ausreichend Speicherplatz vorhanden ist, kann die Aufnahme nicht gestartet werden. (☞ S. 69)
DER SPEICHERPLATZ WIRD KNAPP SIE KÖNNEN NUR NOCH WENIGE DATEN IN DER BIBLIOTHEK REGISTRIEREN WENN SIE UNERWÜNSCHTE TITEL LÖSCHEN, KÖNNEN WEITERE DATEN REGISTRIERT WERDEN	Der verbleibende Speicherplatz reicht für die Registrierung im Navigationssystems nicht aus. Obwohl ausreichend Speicherplatz vorhanden ist, kann die Aufnahme nicht gestartet werden. (☞ S. 69)
DISC IST NICHT IN DER BIBLIOTHEK REGISTRIERT DISC REGISTRIEREN?	Eine nicht in der Bibliothek registrierte Disc wurde eingelegt. Registrieren Sie die Disc wie erforderlich. (☞ S. 75)
DISC #XXXX EINLEGEN	Wird angezeigt, wenn ein in der Bibliothek ausgewählter Titel sich nicht auf der eingelegten Disc befindet. (☞ S. 74)
AUFNEHMEN ODER WIEDERGABELISTE ERSTELLEN NICHT MÖGLICH BITTE LÖSCHEN SIE UNERWÜNSCHTE TITEL	<ul style="list-style-type: none"> <li>● Aufnahme und/oder Bearbeitung sind bei der eingelegten DVD-RAM-Disc nicht möglich.</li> <li>● Mehr als 99 Titel.</li> <li>● Mehr als 999 Titellisten.</li> </ul>
STELLEN SIE VOR DER TIMER-PROGRAMMIERUNG DIE UHRZEIT EIN	Bevor das Timer-Programm eingestellt werden kann, muss die Uhr gestellt werden. (☞ S. 104)
PROGRAMM VOLL LÖSCHEN SIE BITTE UNERWÜNSCHTE TIMER-PROGRAMME	Das Gerät kann für bis zu 8 verschiedene Timer-Aufnahmen vorprogrammiert werden. Löschen Sie ein vorhandenes Timer-Programm, wenn Sie ein neues einrichten möchten. (☞ S. 61)
DISC TIMER-PROGRAMMIERUNG MIT DIESER DISC NICHT MÖGLICH BEREITEN SIE EINE FORMATIERTE DISC (BESCHREIBUNG UNTEN) VOR DVD-RAM DVD-RW (VR-MODUS)	Versuch der On-Disc-Timer-Programmierung für eine mit der Funktion nicht kompatiblen Disc. (☞ S. 58)
KEINE DISC EINGELEGT	Versuch der On-Disc-Timer-Programmierung bei fehlender oder falsch herum eingelegter Disc. (☞ S. 9, 58)
DISC IST NICHT AUFNAHMEFÄHIG BITTE LEGEN SIE EINE BESPIELBARE DISC EIN	● wurde bei einer schreibgeschützten oder fixierten Disc gedrückt. (☞ S. 6, 107)
SHOWVIEW NO.-FEHLER BESTÄTIGEN SIE BITTE DIE SHOWVIEW NO., UND WIEDERHOLEN SIE DEN VORGANG	Die eingegebene SHOWVIEW-Nummer ist ungültig. (☞ S. 54)
DAS GUIDE-PROGRAMM IST NICHT EINGESTELLT WÄHLEN SIE DEN AUZUNEHMENDEN KANAL.	Vor der Einstellung des Timer-Programms mit dem SHOWVIEW-System muss zuerst die Leitzahl eingestellt werden. (☞ S. 97)
SHOWVIEW TIMER-PROGRAMMIERUNG BEI INSTANT TIMER-AUFNAHME ODER TIMER-AUFNAHME NICHT MÖGLICH BRECHEN SIE DIE TIMER-ODER INSTANT TIMER-AUFNAHME AB, UND GEBEN SIE DIE SHOWVIEW NO. ERNEUT EIN	Wird angezeigt, wenn während einer Timer-Aufnahme oder Sofortaufnahme versucht wurde, eine SHOWVIEW-Nummer einzugeben.
REGIONALCODE-FEHLER PRÜFEN SIE BITTE DIE DISC	Die eingelegte Disc kann nicht wiedergegeben werden, da ihre Regionsnummer nicht mit der des Geräts übereinstimmt. (☞ S. 6)
DISC NICHT LESBAR PRÜFEN SIE BITTE DIE DISC	Nach dem Einlegen einer inkompatiblen Disc wurde auf ► gedrückt. (☞ S. 6)
DISC KONNTE NICHT FORMATIERT WERDEN ÜBERPRÜFEN SIE DIE DISC	Die Disc konnte nicht vollständig abgeschlossen werden, da sie eventuell verschmutzt oder beschädigt ist. Entnehmen Sie die Disc, reinigen Sie sie und versuchen Sie es erneut. (☞ S. 9, 106)
DISC KONNTE NICHT FINALISIERT WERDEN ÜBERPRÜFEN SIE DIE DISC	Die Disc konnte nicht vollständig fixiert werden, da sie eventuell verschmutzt oder beschädigt ist. Entnehmen Sie die Disc, reinigen Sie sie und versuchen Sie es erneut. (☞ S. 9, 107)
FINALISIERUNG DER DISC KONNTE NICHT AUFGEHOBEN WERDEN ÜBERPRÜFEN SIE DIE DISC	Die Fixierung konnte nicht vollständig rückgängig gemacht werden, da die Disc eventuell verschmutzt oder beschädigt ist. Entnehmen Sie die Disc, reinigen Sie sie und versuchen Sie es erneut. (☞ S. 9, 107)

**ON-SCREEN-MELDUNGEN (Forts.)**

MELDUNG	BESCHREIBUNG
BITTE DRÜCKEN SIE ERNEUT [STOP], UM DIE AUFNAHME ZU STARTEN	Während der Live Memory-Wiedergabe wurde auf ■ gedrückt. (☞ S. 38)
TIMER-AUFNAHME ABGESCHLOSSEN	Die Timer-Aufnahme wurde während der Live Memory-Wiedergabe beendet.
WIEDERGABE WIRD ANGEHALTEN ANSCHLIESSEND BEGINNT DIE TIMER-AUFNAHME	Timer-Aufnahme wurde während der Live Memory-Wiedergabe beendet und die nächste Timer-Aufnahme wird bei laufender Wiedergabe initialisiert.
KOPIEREN UNZULÄSSIG AUFNAHME NICHT MÖGLICH	<ul style="list-style-type: none"> <li>● Es wurde versucht, kopiergeschützte Inhalte aufzunehmen.</li> <li>● Es wurde versucht, einmal kopierbare Inhalte auf eine nicht CPRM-kompatible Disc, z.B. eine DVD-R, aufzunehmen.</li> </ul>
KOPIEREN UNZULÄSSIG WIEDERGABE NICHT MÖGLICH	Das Gerät hat am Anfang oder in der Mitte der Wiedergabe ungültige Inhalte entdeckt.
DAS ANGESCHLOSSENE i-LINK-GERÄT KANN NICHT ERKANNT WERDEN BITTE VERGEWISSEM SIE SICH, DASS DAS GERÄT ORDNUNGSGEMÄSS ANGESCHLOSSEN UND EINGESCHALTET IST	Es wurde versucht, per DV-Kabel zu überspielen, obwohl die digitale Videokamera nicht richtig an das Gerät angeschlossen ist. Überprüfen Sie die Verbindung. (☞ S. 78)

## STICHWORTVERZEICHNIS

DE 113

### ■ Abtastfrequenz

Dieser Begriff bezieht sich die Frequenz, mit der die Daten bei der Umwandlung von analogen in digitale Daten abgetastet werden. Die Abtastfrequenz gibt durch einen numerischen Wert an, wie oft das analoge Originalsignal pro Sekunde abgetastet wird.

### ■ Abwärtsmischung

Interner Stereo-Mix von Mehrkanal-Raumklang auf einem DVD-Spieler. Die Abwärtsmischungs-Signale werden von Stereo-Ausgangsbuchsen ausgegeben.

### ■ Bildseitenverhältnis

Dieser Begriff kennzeichnet das Verhältnis der Breite zur Höhe des auf dem Bildschirm dargestellten Bilds. Bei herkömmlichen Fernsehgeräten beträgt das Bildseitenverhältnis 4:3, bei Breitformat-F Fernsehgeräten beträgt es 16:9.

### ■ Disc-Menü

Bildschirmanzeige für die Auswahl von Bildern, Tönen, Untertiteln, Kamerawinkeln usw. auf einer DVD.

### ■ Dolby Digital (AC-3)

6-Kanal-System mit den Kanälen links, Mitte, rechts, hinten links, hinten rechts und ein Kanal für LFE (Low-Frequency Effects, dt. niederfrequente Effekte). Die gesamte Verarbeitung erfolgt im digitalen Wertebereich.

Nicht alle Dolby Digital-Discs sind mit sechs (5.1) Informationskanälen ausgestattet.

### ■ DTS

Ein Raumklangs-Codierungsformat mit sechs (5.1) Kanälen, vergleichbar mit Dolby Digital. Erfordert einen Decoder – entweder im Wiedergabegerät oder in einem externen Receiver. DTS ist die Abkürzung für Digital Theater Systems. Nicht alle DTS-Discs sind mit sechs (5.1) Informationskanälen ausgestattet.

### ■ FBAS-Videosignal

Dieser Begriff bezeichnet ein Videosignal, das sich aus drei verschiedenen Signalen zusammensetzt: einem Bildsignal, das durch Frequenzmultiplikation aus einem Luminanz- und einem Farbsignal gebildet wird, einem Burst-Signal, das als Grundlage für Farbwiedergabe dient, und einem Synchronsignal.

### ■ Fortlaufende Abtastung

Beim fortlaufenden Abtastverfahren werden alle horizontalen Zeilen eines Bildes gleichzeitig, als Einzelbild, angezeigt. Mit diesem System ist eine Konvertierung der Zeilensprungbilder auf einer DVD in das fortlaufende Abtastformat für den Anschluss an einen zeilenfolgenbasierten Bildschirm möglich. Mit diesem Verfahren wird das vertikale Auflösungsvermögen erheblich gesteigert.

### ■ JPEG

Bei "JPEG" handelt es sich um eine von der Joint Photographic Expert Group vorgeschlagene Verfahren zur Komprimierung von Standbilddaten, bei dem trotz eines hohen Komprimierungsfaktors nur eine geringfügige Beeinträchtigung der Bildqualität auftritt.

### ■ Kapitel

Dieser Ausdruck kennzeichnet die einzelnen Abschnitte eines DVD-Video-Titels.

### ■ Kindersicherung

Diese Einrichtung ermittelt automatisch, ob eine bestimmte DVD abgespielt werden soll oder nicht, indem die Einschränkungstufe, mit der die betreffende Disc codiert ist (zum Schutz von Kindern und Jugendlichen vor ungeeignetem Bildmaterial), mit der vom Benutzer eingestellten Einschränkungstufe verglichen wird; wenn die Betrachtung von der Disc aus einer geringeren Einschränkung als der vom Benutzer geforderten Stufe unterliegt, wird die Disc abgespielt.

### ■ Letterbox

Ein Verfahren zur Darstellung von Breitformat-Bildmaterial wie Spielfilmen in der Mitte eines Fernsehschirms mit einem Bildseitenverhältnis von 4:3, wobei kein Teil des Bilds abgeschnitten wird, sondern schwarze Balken am oberen und unteren Bildrand erscheinen. Der englische Ausdruck bedeutet "Briefkasten" und bezieht sich auf die tatsächliche Erscheinung des Bildschirms.

### ■ Lineare PCM (PCM: Pulse Code Modulation)

Ein Verfahren zur Umwandlung eines analogen Tonsignals in ein digitales Signal zum Zweck weiterer Verarbeitung, bei dem die Daten nicht komprimiert werden.

### ■ Mehrkanal-Tonspur

Bei DVDs entspricht jede Tonspur einem separaten Klangfeld. Der Begriff Mehrkanal-Audio kennzeichnet der Aufbau von Tonspuren, die aus mindestens drei Kanälen bestehen.

### ■ Mehrsprachige Untertitel

DVD-Video-Titel enthalten oft Untertitel in mehreren Sprachen, damit der Benutzer bei der Wiedergabe seine eigene Sprache wählen kann.

### ■ Mehrwinkel-Funktion

Eine gleichzeitige Aufzeichnung der gleichen Szene aus mehreren Kamerawinkeln innerhalb eines DVD-Video-Titels bietet dem Benutzer die Möglichkeit, bei der Wiedergabe den jeweils gewünschten Betrachtungswinkel zu wählen. Diese Einrichtung wird als Mehrwinkel-Funktion bezeichnet.

### ■ MP3

Ein Dateiformat für die Komprimierung von Audiodaten. "MP3" ist die Abkürzung von Motion Picture Experts Group 1 (oder MPEG-1) Audio Layer 3. Bei Verwendung des MP3-Formats kann auf einer einzigen CD-R/RW etwa die zehnfache Datenmenge einer herkömmlichen CD aufgezeichnet werden.

### ■ MPEG

Eine Normfamilie für die Komprimierung audiovisueller Daten. Zu den "MPEG"-Normen zählen MPEG-1, MPEG-2 und MPEG-4. Video-CD/SVCD und MP3 basieren auf MPEG-1, DVD dagegen basiert auf MPEG-2. MPEG ist die Abkürzung für Moving Picture coding Experts Group.

### ■ NTSC (National television system committee)

Ein in den USA, Kanada, Mexiko und Japan verwendetes Format für Schwarzweiß-/Farbfernsehsysteme.

### ■ PAL (Phase Alternation by Line)

Ein in Westeuropa weit verbreitetes Format für Farbfernsehsysteme.

### ■ Regionalcode

Diese Einrichtung beschränkt die Wiedergabe von DVDs auf bestimmte geographische Gebiete. Dabei wurden alle Länder der Welt auf sechs Regionen verteilt, denen jeweils ein eigener Regionalcode (bzw. eine Kennziffer) zugewiesen ist. Nur wenn der einer DVD zugewiesene Regionalcode mit dem Regionalcode des DVD-Spielers übereinstimmt, kann die betreffende Disc mit diesem Spieler abgespielt werden.

### ■ Signal-Komponente

Ein Videosignal-System, bei dem Teile der für die Reproduktion des aus den drei primären Lichtfarben zusammengesetzten Bildsignals über separate Signalleitungen übermittelt werden. Signaltypen wie R/G/B, Y/P<sub>B</sub>/P<sub>R</sub> etc. sind verfügbar.

### ■ Surround

Dieser Begriff kennzeichnet ein System zur Erzeugung von dreidimensionalen Klangfeldern, die eine äußerst realistische Klangwiedergabe liefern, indem mehrere Lautsprecher um die Hörposition herum gruppiert werden.

### ■ Übertragungsrate

Dieser Begriff bezieht sich auf die Geschwindigkeit, mit der digitale Daten übertragen werden. Die Übertragungsrate wird in Baud je Sekunde ausgedrückt. Beim DVD-System findet eine variable Übertragungsrate Anwendung, die eine hohe Effizienz ermöglicht.

### ■ Wiedergabesteuerungs-Funktion (PBC)

Dieser Ausdruck bezieht sich auf ein Signal, das auf Video-CD/SVCDs aufgezeichnet ist und eine bequeme Steuerung der Wiedergabe durch den Benutzer gestattet. Mit Hilfe der auf einer Video-CD/SVCD mit Wiedergabesteuerungs-Funktion aufgezeichneten Menüs ist ein interaktiver Wiedergabebetrieb möglich, der auch eine Suchfunktion umfasst.

### ■ Zeilensprungabtastung

In herkömmlichen Videosystemen wird ein Bild in zwei Hälften auf dem Bildschirm angezeigt. Beim Zeilensprungverfahren werden Zeilen der zweiten Bildhälfte in Zeilen der ersten Bildhälfte eingefügt.

# 114 DE

## TECHNISCHE DATEN

### ALLGEMEINE DATEN

Spannungsversorgung: 220 V – 240 V Wechselspannung ~ ,  
50 Hz/60 Hz

Leistungsaufnahme  
Eingeschaltet : 33 W  
Ausgeschaltet : 17,6 W

Zulässige Umgebungstemperatur  
Betrieb : 5°C bis 40°C  
Lagerung : -20°C bis 60°C

Aufstellposition : Ausschließlich waagrecht

Abmessungen (BxHxT)  
: 435 mm x 70 mm x 346 mm

Gewicht : 4,5 kg

### VIDEO/AUDIO

Beispielbare Disc : DVD-RAM 12 cm (4,7 GB/9,4 GB)  
DVD-RAM 8 cm (1,4 GB/2,8 GB)  
DVD-R (12 cm: 4,7 GB, 8 cm: 1,4 GB  
für Allgemeine Version 2.0)  
DVD-RW (4,7 GB für Version 1.0/1.1)

Aufnahmeformat  
DVD-RAM : DVD Video-Aufnahmeformat  
DVD-R : DVD Video-Format  
DVD-RW : DVD Video-Format, DVD Video-  
Aufnahmeformat

Aufnahmezeit  
Maximal 8 Stunden (bei 4,7-GB-Disc)  
(XP) : Ca. 1 Stunde  
(SP) : Ca. 2 Stunden  
(LP) : Ca. 4 Stunden  
(EP) : Ca. 6 Stunden  
(FR) : Ca. 1 – 8 Stunden

Abspielbare Disc : DVD-RAM 12 cm (4,7 GB/9,4 GB)  
DVD-RAM 8 cm (1,4 GB/2,8 GB)  
DVD-R (12 cm: 4,7 GB, 8 cm: 1,4 GB  
für Allgemeine Version 2.0)  
DVD VIDEO, DVD-RW (4,7 GB)  
Musik-CD (CD-DA)  
Video-CD  
Super-Video-CD (SVCD)  
CD-R/RW (CD-DA, Video-CD/  
SVCD formatierte Discs)

System für Tonaufnahmen  
: Dolby Digital (2 Kanäle)  
Lineare PCM (nur XP-Modus)

Kompressionssystem für Videoaufnahmen  
: MPEG2 (CBR/VBR)

### Eingang/Ausgang

S-Video-Eingang  
Y : 0,8 – 1,2 V Spitze-Spitze, 75 Ohm  
C : 0,2 – 0,4 V Spitze-Spitze, 75 Ohm

S-Video-Ausgang  
Y : 1,0 V Spitze-Spitze, 75 Ohm  
C : 0,3 V Spitze-Spitze, 75 Ohm

Videoeingang : 0,5 – 2,0 V Spitze-Spitze, 75 Ohm  
(Klinkenstecker)

Videoausgang : 1,0 V Spitze-Spitze, 75 Ohm  
(Klinkenstecker)

Audioeingang : -8 dB, 50 Kiloohm (Klinkenstecker)  
Entspricht Mono (links)

Audioausgang : -8 dB, 1 Kiloohm (Klinkenstecker)

i.Link : 4-polig für DV-Eingang

Komponentenvideoausgang  
Y : 1,0 V Spitze-Spitze, 75 Ohm  
PB/PR : 0,7 V Spitze-Spitze, 75 Ohm  
Entspricht Kopierschutz

Optisch : -18 dBm, 660 nm  
Koaxial : 0,5 Vp-p, 75 Ohm  
Entspricht Dolby Digital und DTS  
Digital Surround  
Bitfluss  
Im Einstellungsmenü für digitale  
Audioausgänge wählbar

### TUNER/TIMER

Signalsystem : PAL-Farb- und CCIR-  
Monochromsignale, 625 Linien  
50 Halbbilder

Senderspeicher : 99 Programmplätze (sowie AUX-  
Position)

Abstimmesystem : Frequenz-Synthesizer-Tuner

Empfangsbereiche : VHF 47 MHz – 89 MHz/  
104 MHz – 300 MHz/  
302 MHz – 470 MHz  
UHF 470 MHz – 862 MHz

Gangreserve : Ca. 60 Min.

### ZUBEHÖR

Mitgeliefertes Zubehör  
: HF-Kabel,  
21-poliges SCART-Kabel,  
Satelliten-Steuereinheit,  
Infrarot-Fernbedienung,  
R6-Batterie x 2

Sofern nicht anders angegeben, beziehen sich die technischen  
Angaben auf den SP-Modus.  
Irrtümer und technische Änderungen vorbehalten.

**STICHWORTVERZEICHNIS**

DE **115**

<b>A</b>		<b>P</b>	
Anpassen der Bildqualität .....	45	Pan&Scan .....	23
AUDIOAUSGANG .....	93	Programmierte Wiedergabe .....	46
AUFNAHME .....	94	<b>R</b>	
Aufnahmefortsetzungsfunktion .....	51	Regionsnummer .....	6
Aufnahmegeschwindigkeit .....	52	Registrieren von Discs .....	75
Auswahl der Audiosprache/Tonspur .....	33	<b>S</b>	
Auswahl der Tonspur .....	34	Simulierter Raumklangeffekt .....	44
Automatische Senderprogrammierung .....	98	Skip-Suchlauf .....	31
<b>B</b>		Sofortaufnahme .....	52
Bespielbare/abspielbare Discs .....	5	Standbild/Einzelbild-Weiterschaltung .....	31
Bibliotheks-Datenbank DVD Navi .....	64	<b>T</b>	
<b>D</b>		Titelliste .....	70
Dateistruktur von Discs .....	7	Top-Menü .....	30
Datenträger und Format für die Aufnahme .....	7	<b>U</b>	
Direktwiedergabe .....	39	Überprüfung, Löschung und Korrektur von	
Disc-Menü .....	30	Timer-Daten .....	61
DISPLAY EINST .....	95	Untertitel-Wahl .....	33
DVD-Menü .....	30	<b>V</b>	
<b>E</b>		VPS/PDC-Aufnahme .....	57
Einstellen der Menü-/Audio-/Untertitelsprache .....	24	<b>W</b>	
Einstellen der On-Screen-Sprache .....	24	Wiedergabe-Einstellungsmenü .....	40
Einstellen des Zeilenfolge-Abtastmodus .....	45	Wiedergabesteuerungs-Funktion (PBC) .....	34
Einstellung des Abtastmodus .....	108	Wiedergabe-Wiederholung .....	42
<b>F</b>		Wiedergabe-Wiederholung A-B .....	43
Festlegen des Weiterschaltungs-Intervalls für		<b>Z</b>	
Diashows .....	46	Zeitlupe .....	31
Fortsetzungsfunktion .....	31	Zeitsuche .....	44
Free Rate-Funktion .....	53	Zufallswiedergabe .....	46
<b>H</b>			
Hochgeschwindigkeits-Suchlauf .....	31		
<b>J</b>			
Just Clock-Zeitkorrektur .....	104		
<b>K</b>			
Kamerawinkel-Auswahl .....	33		
Kindersperre .....	47		
<b>L</b>			
Leitzahl .....	97		
Letter Box .....	23		
Live Memory .....	35		
Löschen von Sendungen .....	69		
<b>M</b>			
Manuelle Senderprogrammierung .....	99		
Markieren von Positionen für die Wiedergabe zu einem			
späteren Zeitpunkt .....	32		
<b>N</b>			
Nicht abspielbare Discs .....	6		
Nur für die Wiedergabe verwendbare Discs .....	6		
<b>O</b>			
On-Disc-Timer-Programmierung .....	58		



DR-M10

