

Bedienungsanleitung





Vielen Dank, dass Sie sich für diese Kompaktanlage DVD Mikrosystem entschieden haben. Bitte lesen diese Gebrauchsanleitung sorgfältig durch, bevor Sie das Gerät anschließen und einschalten. Folgen Sie den Anweisungen dieses Handbuchs und Sie werden durch die Vielfalt der Anwendungsmöglichkeiten die optimale Leistung und maximalen Hörgenuss erzielen. Bewahren Sie die Anleitung für künftigen Gebrauch auf. Gute Unterhaltung mit der DVD Mikrosystem Kompaktanlage.

DVD Mikrosystem Kompaktanlage der RD-430SU (X) Serie

WICHTIGE SICHERHEITSVORKEHRUNGEN

ACHTUNG: VERMEIDEN SIE BRAND- ODER STROMSCHLAGGEFAHR. SETZEN SIE DIESES GERÄT NIEMALS REGEN ODER FEUCHTIGKEIT AUS!

	ACHTUNG STROMSCHLAGGEFAHR! NICHT ÖFFNEN!
ACHTUNG:	MINIMIEREN SIE DIE STROMSCHLAGGEFAHR UND ÖFFNEN SIE NIEMALS DAS GEHÄUSE DER ANLAGE (ODER DIE RÜCKWAND). ES BEFINDEN SICH KEINERLEI TEILE IM GEHÄUSE, WELCHE DER BENUTZER SELBER WARTEN KÖNNTE. WARTUNG AUSSCHLIESSLICH VON QUALIFIZIERTEM FACHPERSONAL DURCHFÜHREN LASSEN!
	DAS GLEICHSEITIGE DREIECK MIT BLITZ- UND PFEILSYMBOL BEFINDET SICH ÜBERALL DORT AM GERÄT, WO ELEKTRISCHE SPANNUNG HERRSCHT, DIE HOCH GENUG IST, UM EVENTUELLE STROMSCHLÄGE PROVOZIEREN ZU KÖNNEN.
	DAS GLEICHSEITIGE DREIECK MIT AUSTRUFZEICHEN MACHT SIE AUF WICHTIGE BETRIEBS- UND WARTUNGSANWEISUNGEN (REPARATUR) IN DER MITGELIEFERTEN PRODUKTLITERATUR AUFMERKSAM.
ZUR VERMEIDUNG VON STROMSCHLÄGEN, BENUTZEN SIE BITTE AUSSCHLIESSLICH VERLÄNGERUNGSKABEL ODER MEHRFACHSTECKDOSEN, DEREN STECKER FÜR DIE BEI IHNEN VORGESCHRIBENEN STECKDOSEN AUSGELEGT SIND (DER STECKER MUSS BIS ZUM ANSCHLAG IN DIE STECKDOSE HINEIN GESTECKT WERDEN).	
DIESES GERÄT IST MIT EINEM LASER AUSGESTATTET HOCHSPANNUNG! NUR GESCHULTES FACHPERSONAL DARF DAS GEHÄUSE ÖFFNEN BZW. DIE WARTUNG VORNEHMEN, DA EIN RISIKO DER AUGENSCHÄDIGUNG BESTEHT.	
ACHTUNG: BITTE NUR DIE IN DIESER ANLEITUNG BESCHRIEBENEN EINSTELLUNGEN UND KONTROLLEN VORNEHMEN, UM JEDLICHES RISIKO EINER STRAHLENAUSSETZUNG ZU VERMEIDEN.	

ACHTUNG: STECKER RICHTIG IN DIE STECKDOSE STECKEN, UM JEDLICHES RISIKO EINES STROMSCHLAGES AUSZUSCHALTEN!

WICHTIGE SICHERHEITSHINWEISE

- Bitte lesen Sie die Sicherheitshinweise und Bedienungsanleitung vor Gebrauch des Geräts sorgfältig durch.
- Bewahren Sie die Bedienungsanleitung für künftigen Gebrauch auf.
- Beachten Sie alle Warnschilder am Gerät sowie die Sicherheitshinweise dieser Bedienungsanleitung.
- Befolgen Sie diese Anleitung.

ACHTUNG BEIM TRANSPORT



1. **Wasser und Feuchtigkeit** – Das Gerät sollte nicht in unmittelbarer Nähe von Wasser benutzt werden, wie z. B. neben einer Badewanne, einem Wasch- oder Spülbecken, einer Waschmaschine, in einem feuchten Keller oder neben einem Schwimmbecken und ähnlichem.
2. **Gestelle und Regale** – Das Gerät sollte nur mit vom Hersteller empfohlenen Ständern und Regalen benutzt werden.
3. Wenn Sie das Gerät mit einem Gestell oder Regal bewegen, lassen Sie besondere Vorsicht walten. Ein schneller Halt, zu viel Kraftaufwand oder ein unebener Boden können Gestelle und Regale mit dem Gerät sehr leicht zu Fall bringen.
4. **Wand- oder Deckenmontage** – Das Gerät sollte an Wänden oder Decken nur gemäss den Anleitungen des Herstellers angebracht werden.
5. **Lüftung** – Das Gerät sollte so aufgestellt werden, dass die Belüftung nicht beeinträchtigt wird, d.h. stellen Sie das Gerät nicht derart auf ein Bett, Sofa, Regal o. ä., dass die Lüftungsschlitze blockiert werden. Vermeiden Sie auch eingebaute Regale oder Gestelle, in denen keinerlei Luftzirkulation möglich ist.
6. **Hitze** – Das Gerät möglichst weit von Hitzequellen, wie Heizkörpern, Nachtspeicherheizungen, Öfen u. ä. wärme produzierenden Objekten (Verstärker inbegriffen) entfernt aufstellen.
7. **Stromquelle** – Das Gerät sollte ausschliesslich an die Arten von Stromquellen, welche in dieser Gebrauchsanleitung oder am Gerät selber aufgeführt sind, angeschlossen werden.
8. **Erdung oder Polarisation** – Achten Sie darauf, dass die Erdung oder Polarisation des Geräts nicht beeinträchtigt wird.
9. **Stromkabelschutz** – Stromkabel sollten immer so verlegt werden, dass sie nicht geknickt oder beschädigt werden können, keinerlei Gegenstände auf sie gestellt werden und niemand auf sie treten kann. Achten Sie hierbei besonders auf die Stecker und Verbindungen zum Gerät.
10. **Sicherheitsstecker** – Eventuell ist das Gerät mit einem Sicherheitsstecker gegen Stromüberlastung ausgestattet. Bevor Sie diesen Stecker austauschen bzw. ersetzen lassen, konsultieren Sie die Gebrauchsanweisung und vergewissern Sie sich, dass der Techniker einen Stecker benutzt, der dieselbe Überlastsicherung aufweist wie der Originalstecker.
11. **Reinigung** – Das Gerät sollte nur gemäss den Hinweisen des Herstellers gereinigt werden.
12. **Antenne** – Eine eventuell angeschlossene Aussenantenne sollte möglichst weit von Stromkabeln entfernt aufgestellt werden.
13. **Nichtbenutzung während einer längeren Zeit** – Sollten Sie das Gerät über einen längeren Zeitraum hinweg nicht benutzen, ziehen Sie den Stecker aus der Steckdose.
14. **Flüssigkeiten** – Achten Sie unbedingt darauf, dass weder Flüssigkeiten noch kleinere Gegenstände durch Öffnungen im Gehäuse in das Innere des Geräts gelangen.
15. **Reparaturen und Wartung** – Das Gerät darf nur von einem Fachmann repariert oder gewartet werden, wenn
 - a) das Stromkabel oder der Stecker beschädigt wurden;
 - b) Gegenstände oder Flüssigkeiten in das Gerät gelangt sind;
 - c) das Gerät im Regen stand;
 - d) das Gerät nicht mehr normal funktioniert oder sich seine Leistung merklich ändert;
 - e) das Gerät herunter gefallen ist oder das Gehäuse beschädigt wurde.
16. **Wartung** –Keinesfalls versuchen, eigenständig Wartungsarbeiten, welche über die in dieser Gebrauchsanweisung enthaltenen Anleitungen hinausgehen, durchzuführen. Alle anderen Arbeiten dürfen nur von qualifiziertem Fachpersonal durchgeführt werden!

VORSICHTSMASSNAHMEN

1. Garantieansprüche

Auf der Rückseite des Geräts befindet sich eine Seriennummer. Im Falle von Garantieansprüchen, geben Sie bitte diese Nummer an.

2. Urheberrechte

Es ist illegal, urheberrechtlich geschütztes Material aufzunehmen und für andere als private Zwecke zu nutzen, ohne die ausdrückliche Erlaubnis des Urhebers.

3. Wechselstromsicherung

Diese Sicherung befindet sich im Inneren des Geräts und kann nicht vom Benutzer gewartet/ersetzt werden. Sollten Sie das Gerät nicht einschalten können, kontaktieren Sie den Kundendienst.

4. Netzstrom

ACHTUNG
BEVOR SIE DAS GERÄT ZUM ERSTEN MAL AN DEN STROM ANSCHLIESSEN, LESEN SIE SORGFÄLTIG DEN FOLGENDEN ABSCHNITT!

Je nach Land oder Region ist die Spannung (Volt) der zur Verfügung stehenden Stromzufuhr unterschiedlich. Vergewissern Sie sich, dass die Stromversorgung dort, wo dieses Gerät angeschlossen wird, die benötigte und auf der Rückseite des Geräts angegebene Spannung hat (z.B. Gleichstrom 230 V, 50 Hz, Gleichstrom 120 V, 60 Hz oder freie Spannung "Full Range": Gleichstrom 95-250V, 50/60Hz).

Weltweit vertriebene Modelle sind mit einem Spannungsschalter ausgerüstet, um den lokalen Stromversorgungen zu entsprechen. Vergewissern Sie sich, dass dieser Schalter auf die bei Ihnen benötigte Spannung eingestellt ist, bevor Sie das Gerät anschliessen.

5. Berühren Sie das Gerät nicht mit nassen Händen

Berühren Sie weder Gerät noch Stromkabel mit nassen oder feuchten Händen. Sollte Wasser oder andere Flüssigkeiten in das Innere des Geräts gelangen, sofort Stecker herausziehen und von einer anerkannten Werkstatt überprüfen lassen.

6. Standort des Geräts

• Stellen Sie das Gerät an einen gut belüfteten Ort auf. Achten Sie vor allem bei Regalen und sog. Racks darauf, dass von allen Seiten Luft an das Gerät kommt. Eine blockierte Ventilation kann zu Überhitzen und Fehlfunktionen führen.

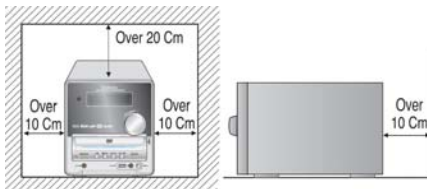

- Setzen Sie die Anlage keinem direkten Sonnenlicht aus und stellen Sie sie nicht in unmittelbarer Nähe von Heizkörpern auf, um Überhitzung auszuschliessen, welche die Lebensdauer des Geräts verringern kann.
- Vermeiden Sie das Aufstellen an feuchten und staubigen Orten. Ferner sollten Sie darauf achten, dass die Anlage nicht direkt den Vibrationen der Lautsprecher ausgesetzt ist, d.h. vor allem nicht die Anlage direkt neben oder auf die Lautsprecher stellen.
- Stellen Sie die Anlage horizontal und nicht seitlich gekippt oder auf einer schrägen Oberfläche auf.
- In unmittelbarer Nähe zu einem TV-Gerät, Radio oder Videorekorder kann es zu einer verschlechterten Bildwiedergabe und Tonstörungen führen. Stellen Sie die Anlage in grösserer Entfernung zu diesen Geräten auf.

7. Reinigung

Von Zeit zu Zeit sollten Sie die Anlage von allen Seiten mit einem weichen, fusselfreien Tuch abwischen. Starke Verschmutzungen entfernen Sie am besten mit einem weichen Tuch, das Sie in eine leichte Lösung aus Wasser und milder Seife tauchen, gut auswringen und so die starken Verschmutzungen abreiben. Anschliessend sofort mit einem trockenen Tuch nachwischen. Nicht vergessen: Vorher Stecker ziehen!

Benutzen Sie auf keinen Fall starke Mittel, Lösungsmittel, Alkohol oder chemische Reinigungsflüssigkeiten oder raue Tücher, da diese die Oberfläche oder Beschriftung der Anlage beschädigen können.

8. Anmerkungen zum Umgang mit der Anlage

- Jegliche Modifikationen oder Änderungen an diesem Gerät, die vom Hersteller nicht ausdrücklich anerkannt wurden, können zu einer Aufhebung der Benutzerrechte führen.

- Benutzen Sie zum Versand der Anlage nur die Originalverpackung und Originalverpackungsmaterialien. Für grösstmögliche Sicherheit, verpacken Sie die Anlage so, wie Sie ursprünglich eingepackt war.
- Benutzen Sie keine flüchtigen Stoffe, wie Insektensprays, nahe der Anlage. Lassen Sie Gummi- oder Plastikgegenstände nicht lange in direktem Kontakt mit dem Gerät, da dies zu Abdrücken auf der Oberflächenbehandlung führen kann.
- Nach längerem ununterbrochenem Gebrauch der Anlage, können sich Ober- und Rückseite der Anlage erwärmen. Dies ist keine Fehlfunktion, sondern normal.
- Wenn Sie die Anlage für längere Zeit nicht benutzen, entnehmen Sie die Disk und schalten sie die Anlage aus (Power auf OFF).
- Wenn die Anlage über einen langen Zeitraum hinweg nicht benutzt wird, kann es sein, dass diese anschliessend nicht mehr normal funktioniert. Schalten sie das Gerät daher ab und zu an und benutzen es.

9. Ein gutes Bild

Es handelt sich bei dieser Anlage um ein Hochpräzisionsgerät. Wenn die optische Linse und das Betriebssystem für die Disks verschmutzt oder abgenutzt sind, verschlechtert sich die Bildqualität. Um ein perfektes Bild beizubehalten, empfehlen wir, je nach Bedingungen, das Gerät regelmässig nach 1000 Nutzungsstunden kontrollieren und warten zu lassen. Kontaktieren Sie einen Händler in Ihrer Nähe für weitere Details.

10. Hinweise zu Feuchtigkeit und Kondensation

Feuchtigkeit kann das Gerät beschädigen. Lesen Sie aufmerksam die folgenden Hinweise. Kondensation von Feuchtigkeit tritt z. B. dann auf, wenn Sie an einem warmen Tag kalte Milch in ein Glas schütten. Es bilden sich Wassertropfen an der Aussenseite des Glases. Auf die gleiche Art und Weise kann so Feuchtigkeit auf dem delikatesten Teil des Geräts, der optischen Linse im Inneren des Geräts, kondensieren.



- Feuchtigkeit kann kondensieren, wenn
 - das Gerät direkt von einem kalten an einen warmen Ort gestellt wird;
 - Sie das Gerät in einem Raum benutzen, in dem Sie soeben erst die Heizung eingeschaltet haben oder die Anlage derart platzieren, dass sie direkt dem eisigen Luftzug der Klimaanlage ausgesetzt ist;
 - die Anlage im Sommer von einem heissen und feuchten Ort in einen klimatisierten Raum gestellt wird und sofort eingeschaltet und benutzt wird;
 - das Gerät an einem feuchten Ort benutzt wird.



- Benutzen Sie die Anlage nicht dort, wo Feuchtigkeit kondensiert. Dies kann zu Beschädigung der Disks und Teilen des Geräts führen. Entnehmen Sie die Disk, schliessen Sie das Stromkabel an eine entsprechende Steckdose an, schalten Sie die Anlage ein und warten Sie nun zwei bis drei Stunden. Nach dieser Zeit ist die Feuchtigkeit im Inneren des Geräts verdunstet. Lassen Sie die Anlage immer am Strom angeschlossen und dieses Problem der Feuchtigkeitskondensation wird nur sehr selten auftreten.



INHALTSVERZEICHNIS

Sicherheitshinweise, Vorsichtsmassnahmen, Inhaltsverzeichnis

2, 3, 4

VOR INBETRIEBNAHME.....	5
MERKMALE UND EIGENSCHAFTEN	5
DAS GERÄT UND SEINE KOMPONENTEN.....	5
DIE FERNBEDIENUNG	8
BEDIENUNGSANLEITUNG	8
URHEBERRECHTE	8
ZUBEHÖR	8
HINWEISE ZU DEN DISKS	9
ANSCHLUSS TV	10
ANSCHLUSS VIA USB VON GERÄTEN TYP FRESH MEMORY (OPTION)	11
ANSCHLUSS EINES MIKROFONS FÜR KARAOKE	11
ANSCHLUSS DER ANTENNEN	12
ANSCHLUSS DER LAUTSPRECHER.....	12
ANSCHLUSS AN DEN STROM / EINSCHALTEN DES GERÄTS	13
GRUNDLAGEN	14
KONFIGURATION DES FERNSEHERS (TV SYSTEM SETUP)	14
WIEDERGABE VON VIDEO DVD / VIDEO CD / MP3 CD / AUDIO CD.....	15
SUCHE NACH EINEM TITEL / ABSCHNITT / TONSPUR VIA DISKMENÜ	17
SUCHE NACH EINEM BESTIMMTEN TITEL / ABSCHNITT / TONSPUR.....	18
WIEDERGABE VON JPEG FOTODATEIEN	19
RADIO	19
GENERELL GÜLTIGE FUNKTIONEN FÜR ALLE EINGANGSQUELLEN.....	20
WEITERFÜHRENDE FUNKTIONEN FÜR DVD / AUDIO CD	21
WIEDERHOLUNGEN	21
ZOOMFUNKTION	21
KAMERAWINKEL AUSWÄHLEN.....	22
DVD UNTERTITEL AUSWÄHLEN.....	22
AUDIOSPRACHE / SOUNDSYSTEM AUSWÄHLEN	23
ZUSATZFUNKTIONEN	24
INFORMATIONEN VIA BILDSCHIRMMENÜ.....	24
SYSTEMEINSTELLUNGEN INDIVIDUELL ANPASSEN.....	24
SONSTIGES	28
PROBLEMBEHANDLUNG	28
TECHNISCHE DATEN	30

MERKMALE UND EIGENSCHAFTEN

◆ Eigenschaften des Players

- Wiedergabe von Video CD und CD
- Wiedergabe von DivX Dateien (Option: Nur "X" Serien)
 - kompatibel DivX 3.11 / 4.1 / 5.0 / 5.1 / 5.2
 - kompatibel DivX AC35.1ch
 - diverse Untertitelsprachen
- Wiedergabe von JPEG Dateien
- Koaxialer, digitaler Audioausgang für MD oder CD Aufnahmen
- On-Screen Display
- Konversion 10-Bit, 27 MHz Video D/A
- 8-Modi "Zoom-In/Out" Funktion (Off, Zoom 2,3,4,1/2,1/3,1/4, Off)
- Suchfunktion (DVD: Titel, Kapitel, Zeit, VCD: Zeit)
- Wiedergabe wiederaufnahmen (nur DVD)
- 5-Modi Wiederholfunktion (Titel, Kapitel, Spur, alle Spuren, A-B Sektion)
- Programm DVD Wiedergabe
- Zeitlupe DVD Wiedergabe (SF1/2,1/3,1/4,1/5,1/6,1/7 und normale Geschwindigkeit)

- Schnelles Vor- und Zurückspulen (2x, 4x, 8x, 20x und normale Geschwindigkeit)
- diverse Bildschirmformate (16:9 und 4:3)
- diverse Kamerawinkel
- Wiedergabe von mehrsprachigen Soundtracks
- Wiedergabe von mehrsprachigen Untertiteln
- Kindersicherung
- Bildschirmschoner
- 1 S-Video Ausgang
- 1 Mikrofonanschluss für KARAOKE (Ø 3.5)
- 1 Niveauregulierung für den Mikrofonanschluss (für KARAOKE)

◆ Eigenschaften HIFI FM Tuner

- 40 UKW (FM) / 20 MW (AM) Auto Scan voreingestellt
- UKW (FM) Innenantenne / MW (AM) Drehrahmenantenne

◆ Wiedergabeeigenschaften der USB-Einheit (Option)

- Kompatibel USB Full Speed
- Wiedergabe von MP3, JPEG und DivX Dateien auf der USB-Einheit

** Hergestellt unter Lizenz der Dolby Laboratories. "Dolby", "Pro Logic" und das Doppel-D  Symbol sind Handelszeichen der Dolby Laboratories. Vertrauliche, nicht veröffentlichte Arbeiten. ©1992-2004 Dolby Laboratories, Inc. Alle Rechte vorbehalten.

DAS GERÄT UND SEINE KOMPONENTEN

◆ Vorderseite



1. Sensor für die Fernbedienung
2. Display
3. Diskfach
4. STANDBY / ON (⏻/⏻), Taste
5. STANDBY / ON, LED-Anzeige
6. Kopfhöreranschlussbuchse
7. PLAY ► = Wiedergabetaste
8. STOP ■ = Stopptaste
9. PREV ◀◀ = Zurück
10. NEXT ▶▶ = Vor
11. USB-Anschluss (Option)
12. Mikrofonanschlussbuchse
13. MIC VOL = Lautstärkeregelung Mikrofon
14. FUNCTION = Funktionstaste
15. OPEN / CLOSE ▲ = Diskfach AUF/ZU
16. VOLUME = Lautstärkeregelung generell

◆ Display

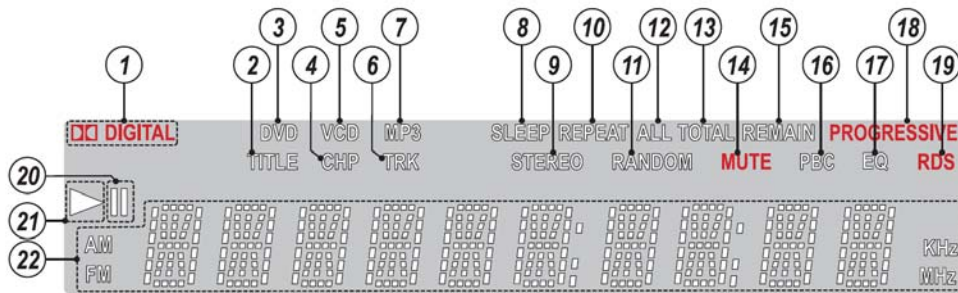

- | | |
|-----------------------------------|---|
| 1. DOLBY DIGITAL Anzeige | 12. Anzeige ALLE |
| 2. TITEL Anzeige | 13. Anzeige TOTAL |
| 3. DVD Anzeige | 14. MUTE (STUMMSCHALTUNG) Anzeige |
| 4. KAPITEL Anzeige | 15. REMAIN (VERBLEIBEND) Anzeige |
| 5. VCD Anzeige | 16. PBC (Playback Control) Anzeige |
| 6. TRACK (TONSPUR) Anzeige | 17. EQ (ENTZERRER) Anzeige |
| 7. MP3 Anzeige | 18. PROGRESSIV Anzeige |
| 8. SLEEP (TIMER) Anzeige | 19. RDS Anzeige |
| 9. STEREO Anzeige | 20. PAUSE Anzeige |
| 10. REPEAT (WIEDERHOLUNG) Anzeige | 21. PLAY (WIEDERGABE) Anzeige |
| 11. RANDOM (ZUFÄLLIG) Anzeige | 22. Multifunktion Information Anzeigefeld |

◆ Rückseite

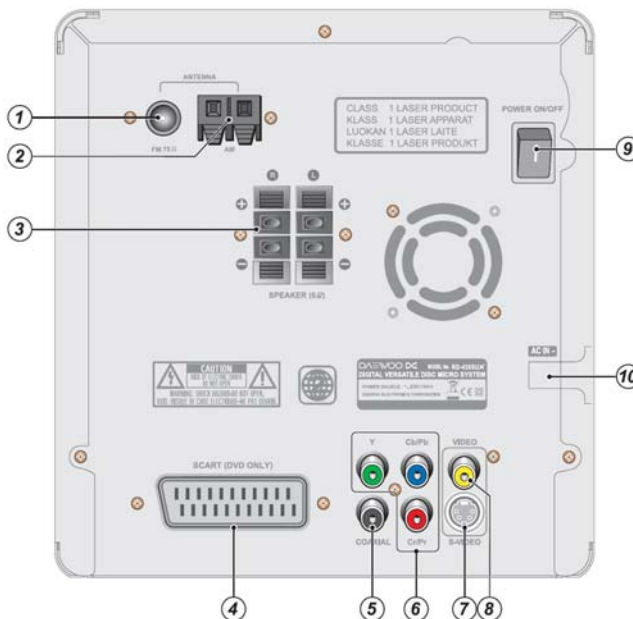

- | |
|--|
| 1. Anschluss UKW (FM) ANTENNE |
| 2. Anschluss MW (AM) ANTENNE |
| 3. Anschluss LAUTSPRECHER |
| 4. Anschlussbuchse SCART |
| 5. KOAXIAL Anschluss |
| 6. KOMONENTEN VIDEOAUSGANG
Cb, Pb/Cr, Pr Anschlussbuchsen
(Option) |
| 7. S-VIDEO MONITORAUSGANG |
| 8. VIDEOAUSGANG |
| 9. Power ON/OFF
(Hauptschalter EIN/AUS) |
| 10. AC Netzkabel (Wechselstrom) |

◆ Fernbedienung

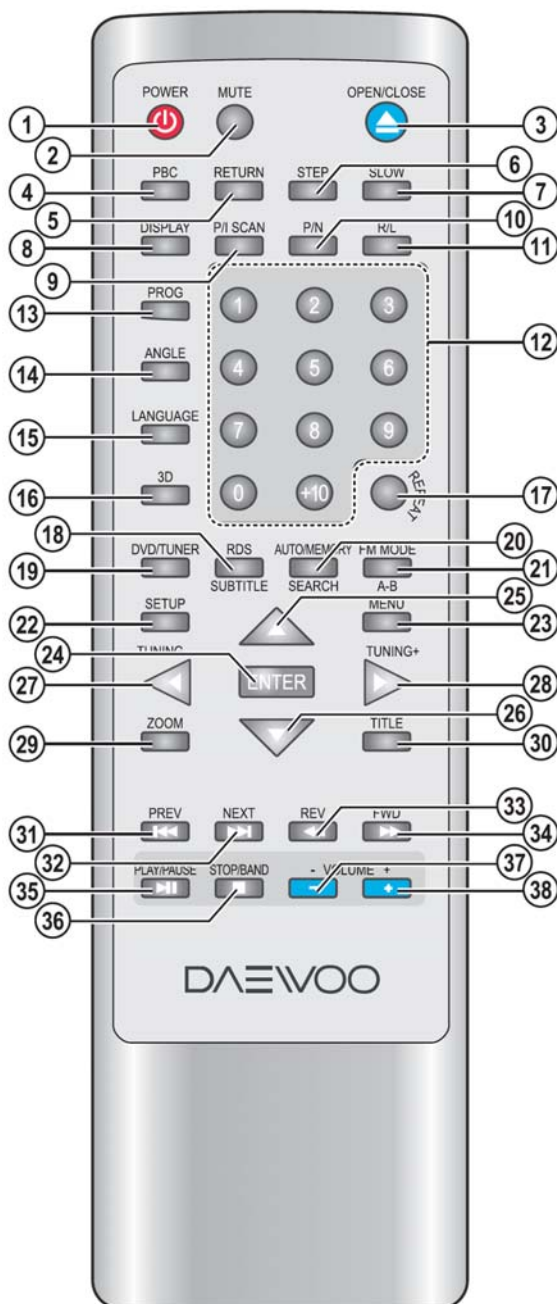

1. EIN / STANDBY Taste
2. MUTE Taste (Stummschaltung)
3. OPEN / CLOSE Taste (Öffnen / Schliessen)
4. PBC Taste
5. RETURN Taste
6. STEP Taste
7. SLOW Taste (Zeitlupe)
8. DISPLAY Taste
9. PROGRESSIVE / INTERLACE Scantaste
10. TV SYSTEM(PAL / NTSC: nur DVD) Taste
11. R/L Taste
12. Nummerntasten (1-10, 10+)
13. PROGRAM Taste
14. ANGLE (Kamerawinkel)Taste
15. LANGUAGE (Sprachen) Taste
16. 3D MODUS Taste
17. REPEAT (Wiederholung) Taste
18. RDS / SUBTITLE (RDS/Untertitel)Taste
19. DVD / TUNER Taste
20. AUTO MEMORY / SEARCH (Suche)Taste
21. FM MODUS / A-B REPEAT (UKW Modus (A-B Wiederholsequenz) Taste
22. SETUP Taste
23. MENU Taste
24. ENTER Taste
25. Richtungstaste ▲
26. Richtungstaste ▼
27. Richtungstaste ◀ / TUNING - Taste
28. Richtungstaste ▶ / TUNING + Taste
29. ZOOM Taste
30. TITEL Taste
31. SKIP PREV ◀◀ (zur vorherigen)
32. SKIP NEXT ▶▶ (zur nächsten)
33. FAST REVERSE ◀◀ (Schnelles Zurückspulen)
34. FAST FORWARD ▶▶ (Schnelles Vorspulen)
35. PLAY / PAUSE ▶|| Taste
36. STOP ■ / BAND Taste
37. VOLUME - Taste (Lautstärke -)
38. VOLUME + Taste (Lautstärke +)

DIE FERNBEDIENUNG

Einlegen der Batterien

1. Entfernen Sie den Deckel des Batteriefachs.

2. Legen Sie die Batterien ein.

Vergewissern Sie sich, dass die Polaritäten + und - mit der Abbildung im Inneren des Batteriefachs übereinstimmen.

3. Schliessen Sie das Batteriefach.

Hinweise

- Mischen Sie weder neue und alte Batterien noch verschiedenen Sorten von Batterien.
- Um Oxidation vorzubeugen, entfernen Sie die Batterien, wenn Sie die Fernbedienung über einen längeren Zeitraum hinweg nicht benutzen.
- Ersetzen Sie leere Batterien sofort, um Beschädigungen auf Grund von auslaufenden Batterien zu vermeiden. Sollte die Fernbedienung nicht gleichmässig gut funktionieren, wechseln Sie beide Batterien gleichzeitig aus.
- Die Lebensdauer der mitgelieferten Batterien beträgt ca. 6 Monate, kann aber, je nach Gebrauch, variieren.

Gebrauch der Fernbedienung

Richten Sie die Fernbedienung auf den Sensor auf der Vorderseite des Geräts.

Die Reichweite der Fernbedienung beträgt ca. 4-7 Meter in einem Winkel von beidseitig bis zu 30°.

Hinweise

- Stellen sie die Anlage möglichst weit entfernt von starken Lichtquellen, wie direktes Sonnenlicht oder umgekehrt fluoreszierendes Licht. Dies könnte die Funktion der Fernbedienung beeinträchtigen.
- Wenn eine Fernbedienung des gleichen Typs im selben Raum benutzt wird oder die Anlage sehr nahe an anderen Geräten, welche mit Infrarotstrahlen funktionieren, steht, kann es eventuell zu Funktionsstörungen kommen.
- Legen Sie keine Gegenstände, wie z. B. Bücher, auf die Fernbedienung. Es könnten versehentlich Tasten gedrückt werden und so die Batterien entleeren.
- Falls die Anlage in einem Audiorack aufgestellt ist, sollte dieses keine dunklen Glastüren haben, da diese die Funktionsweise der Fernbedienung beeinträchtigen können.
- Hindernisse zwischen Sensor und Fernbedienung können dazu führen, dass die Fernbedienung nicht funktioniert.

BEDIENUNGSANLEITUNG

Diese Bedienungsanleitung enthält die grundlegenden Erklärungen zum Bedienen dieses Geräts. Einige Video DVD sind derart aufgenommen, dass während der Wiedergabe gewisse Funktionen nur beschränkt möglich sind. In diesen Fällen kann es sein, dass das Gerät nicht auf alle Befehle reagiert. Bitte lesen Sie die Hinweise auf den Disks. Möglicherweise erscheint die Nachricht "INVALID KEY" (falsche Eingabe oder falsche Taste) auf Ihrem Fernsehbildschirm. Das bedeutet, dass der Befehl, den Sie auszuführen versuchen entweder vom Gerät selbst oder von der Disk nicht akzeptiert wird.

URHEBERRECHTE

Es ist gesetzlich verboten, urheberrechtlich geschütztes Material ohne Erlaubnis zu kopieren, auszustrahlen, zu zeigen, via Kabel zu übertragen, in der Öffentlichkeit zu zeigen oder zu vermieten. DVD Videos sind urheberrechtlich geschützt und jede Aufnahme dieser Disks wird verzerrt. Dieses Gerät ist mit einer Urheberschutztechnologie ausgerüstet, welche durch U.S. Patente geschützt und geistiges Eigentum der Macrovision Corporation und anderer Patentinhaber ist. Der Gebrauch dieser Urheberschutztechnologie muss von Macrovision Corporation gestattet werden und nur für den Heimbedarf und anderen privaten Zwecken genutzt werden. Die Nachbildung oder der Ausbau ist verboten.

ZUBEHÖR

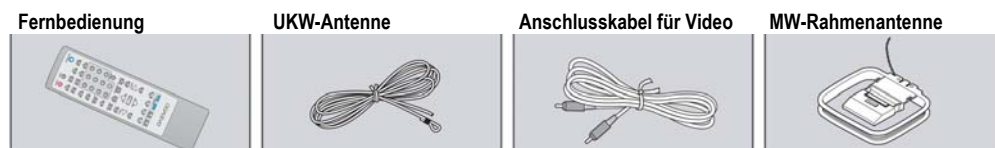

HINWEISE ZU DEN DISKS

In diesem Kapitel wird der richtige Umgang mit Disks, ihre Reinigung und Aufbewahrung behandelt.

Über den Umgang mit Disks

- Berühren Sie nicht die Abspielseite der Disks
- Bringen Sie keine Aufkleber (Papier oder Klebeband) an den Disks an.

Über die Reinigung von Disks

- Fingerabdrücke oder Staub auf den Disks verursachen Bild- oder Tonstörungen. Wischen Sie die Disks mit einem weichen, fusselfreien Tuch von der Mitte nach aussen ab. Halten Sie die Disks immer sauber.
- Sollten Sie den Staub nicht mit einem weichen Tuch entfernen können, wischen Sie die Disks mit einem leicht feuchten Tuch ab und trocknen Sie diese anschliessend sofort mit einem weichen, fusselfreien Lappen.
- Verwenden Sie keine Lösungsmittel wie Benzin, Verdünnungsmittel, handelsübliche Reinigungsmittel oder Antistatiksprays, die für Langspielplatten gedacht sind. Diese können die Disks beschädigen.

Über die Aufbewahrung von Disks

- Nie direktem Sonnenlicht aussetzen oder in der Nähe von Hitzequellen lagern.
- Nicht an feuchten und staubigen Orten auf, wie z. B. im Badezimmer oder neben einem Luftbefeuchter aufbewahren.
- Immer vertikal in einer Hülle aufbewahren. Stapeln der Disks ohne Hüllen oder das Abstellen von Gegenständen auf den Disks kann zu Verformungen führen.

Hinweise zu den Regionalcodes

Gerät und Software werden, je nachdem, wo sie verkauft werden, mit Regionalcodes versehen.

DVD können auf diesem Gerät abgespielt werden, wenn ihr Regionalcode mit dem des Geräts übereinstimmt oder wenn auf ihnen "ALL" ("Alle") vermerkt ist.

Kontrollieren Sie den Regionalcode des Geräts, um die korrekten Disks auszuwählen. Die unterstützten Regionalcodes der Anlage finden Sie auf seiner Rückseite des Geräts.

VIDEO CD

Dieses Gerät unterstützt VIDEO CD mit PBC (Version 2.0) Funktion (PBC ist die Abkürzung von Playback Control und steht für Wiedergabekontrolle).

Je nach Disktyp, können Sie zwei Arten der Wiedergabe genießen:

- VIDEO CD **ohne PBC** Funktion (Version 1.1)
Ton und Filme können auf diesem Gerät wie bei Audio CD abgespielt werden.
- VIDEO CD **mit PBC** Funktion (Version 2.0)
Zusätzlich zum Abspielen von VIDEO CD ohne die PBC Funktion, können Sie die Wiedergabe mit interaktiver Software genießen und von der Suchfunktion via Bildschirmmenü profitieren (Menüwiedergabe). Es besteht die Möglichkeit, dass einige der in dieser Gebrauchsanweisung aufgeführten Funktionen von gewissen Disks nicht unterstützt werden.

Welche Disks können gelesen werden

Folgende Disks können auf diesem Gerät wiedergegeben werden.

Disktyp	Inhalte	Diskgrösse	Max. Spielzeit
VIDEO DVD mit passendem Regionalcode oder "ALL"	Digital Audio + Digital Video (MPEG2)	12 cm	Ca. 240 Min. (1-seitige Disk) Ca. 480 Min. (2-seitige Disk)
		8 cm	Ca. 80 Min. (1-seitige Disk) Ca. 160 Min. (2-seitige Disk)
VIDEO CD (Version 1.0/1.1/2.0) oder SVCD	Digital Audio + Digital Video (MPEG1)	12 cm	Ca. 74 Min.
		8 cm	Ca. 20 Min.
AUDIO CD (PCM)	Digital Audio	12 cm	Ca. 74 Min.
		8 cm (CD Single)	Ca. 20 Min.
CD-R CD-RW	Digital Video (MPEG1) Digital Audio oder nur MP3 Dateien	12 cm	Ca. 74 Min.
		8 cm (CD Single)	Ca. 20 Min.
CD-ROM	MP3, JPEG Dateien	12 cm	Ca. 640 MB.
		8 cm	Ca. 200 MB

- Folgende Disks können auf diesem Gerät abgespielt werden:
 - DVD mit passendem Regionalcode
 - Audio DVD - DVD-ROM - DVD-RAM
 - VSD - CD-ROM - CDV
 - CVD - CD-G - SACD
 - DIVX Video Disk (kompatibel "X" Serie)
- Dieses Gerät ist auf das Farbsystem PAL/NTSC Farbe abgestimmt und kann keine Video DVD, welche in einem anderen System (SECAM usw.) aufgenommen wurden, wiedergeben.
- Vermeiden Sie es, herzförmige oder achteckige Disks abzuspielen. Unregelmässig geformte Disks könnten Teile im Inneren der Anlage beschädigen.
- Spielen Sie keine Disks ab, auf denen noch Kleber von Klebstreifen oder Etiketten (z.B. bei geliehenen Disks) haften. Eventuell können Sie diese Disk nicht mehr auswerfen und das Gerät ist nicht mehr funktionstüchtig.

Hinweise: Wiedergabe MP3 CD

- Das Gerät liest nur CD-R/RW für ISO9660, im Joliet Format, die in einer Sitzung gebrannt wurden (Single Session).

Hinweise: Gebrauch von USB-Geräten (Option)

- Das Gerät kann Flash Memory Speicher nur via USB Anschluss lesen.
- Das Gerät unterstützt die Datensysteme FAT 16 und FAT 32 via USB Anschluss. Sollte eine Formatierung nötig sein, achten Sie darauf in einem dieser beiden Datensystemen zu formatieren.

ANSCHLUSS TV

◆ Vor dem Anschliessen

- Konsultieren Sie auch die Bedienungsanleitung des Fernsehers.
- Bevor Sie das Gerät an den Fernseher anschliessen, vergewissern Sie sich, dass beide Geräte ausgeschaltet sind und beide Stromkabel aus der Steckdose gezogen wurden.
- Schliessen Sie das Gerät direkt an den Fernseher an. Wenn Sie es an einen Videorekorder (VCR), eine Kombination TV/VCR oder ähnliches anschliessen, könnte das wiedergegebene Bild verzerrt sein, da Video DVD urheberrechtlich geschützt sind.
- Im Lieferumfang ist ein Videoanschlusskabel enthalten (Monitor OUT).
- Das Gerät schaltet automatisch auf den A/V Modus des Fernsehers um (DVD, Video).
- Ändern Sie nicht das Bildseitenverhältnis (Video Aspect Ratio).

Anschluss an ein TV-Gerät ohne einzelne Farbeingänge

- 21-Pin SCART Kabel (nicht mitgeliefert) an das 21-pin SCART Eingangsterminal des Fernsehergeräts
- Beschreibung SCART: Composite- und Komponenten-Videoausgänge (DVD, Video), Audio L/R Ausgang (nur DVD).

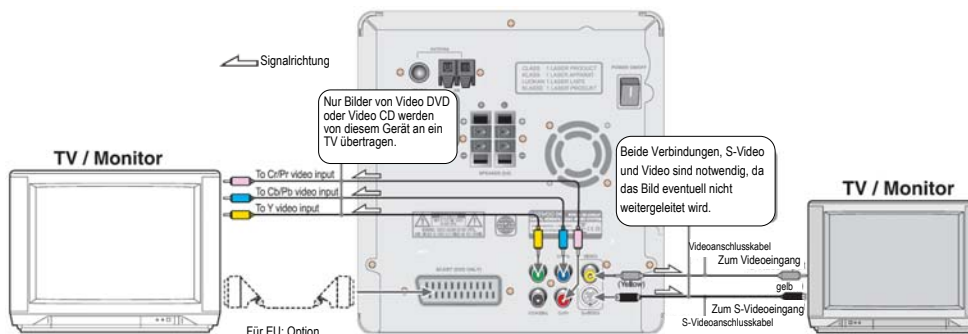

- Sollte Ihr Fernseher oder Bildschirm (Monitor) mit einem S-VIDEO Anschluss ausgestattet sein, machen Sie diesen Anschluss zusätzlich zum normalen Videoanschluss, da die Qualität der Bildwiedergabe via S-VIDEO Anschluss höher ist.

Anschluss an ein TV-Gerät mit einzelnen Farbeingängen

Sollte Ihr Fernseher oder Bildschirm (Monitor) mit Eingängen für die einzelnen Farben ausgestattet sein, schliessen Sie die Kabel wie oben abgebildet an.

Diese Art des Anschlusses garantiert eine bessere Qualität der Bildwiedergabe.

Hinweise

- Je nach Hersteller, kann die Beschriftung der Farbeingänge variieren (z. B. Y/Cb/Cr, Y/R-Y/B-Y, Y/Pb/Pr oder Komponentenvideo).
- Farbniveau oder Farbton können je nach Fernseher oder Monitor variieren. In diesem Fall, stellen Sie die Farbwerte am TV oder Monitor ein, um optimale Bildqualität zu erreichen.

Achtung

Bei der Installation der Lautsprecher, werden Sie die Lautstärke der TV Lautsprecher voll aufdrehen müssen (siehe Abschnitt "Lautstärke einstellen auf Seite 20"). Vergewissern Sie sich, dass Sie die Lautstärke wieder herunterdrehen, bevor Sie den Audioausgang auf die TV-Lautsprecher umstellen.

ANSCHLUSS VIA USB VON GERÄTEN TYP FRESH MEMORY (OPTION)

◆ Vor dem Anschliessen

- Konsultieren Sie bitte die Bedienungsanleitung des jeweiligen USB-Geräts, welches Sie anschliessen möchten.
- Bevor Sie ein Gerät via USB anschliessen, vergewissern Sie sich, dass sich keine Disk im Gerät befindet. Die USB-Funktion ist nur dann aktiviert, wenn im DVD-Modus die Nachricht "NO DISC" auf dem Display erscheint.
- Vergewissern Sie sich, dass alle Steckverbindungen sicher angeschlossen sind.



ANSCHLUSS EINES MIKROFONS FÜR KARAOKE



ANSCHLUSS DER ANTENNEN

Anschluss der mitgelieferten UKW (FM) Antennen

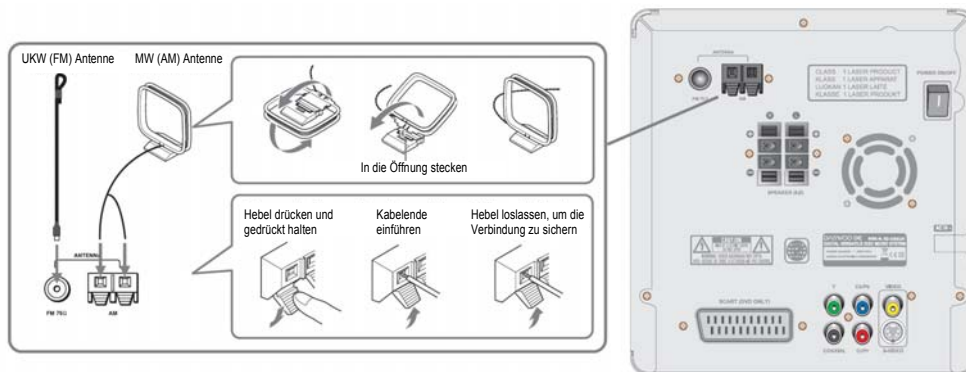

◆ Ausrichten der UKW (FM) Antenne

Stellen Sie einen UKW (FM) Sender ein und entrollen Sie die Antenne. Bewegen Sie sie in verschiedene Richtungen, bis Sie das stärkste Signal empfangen. Fixieren Sie die Antenne in dieser Position mit Stecknadeln oder Reisszwecken.

◆ Ausrichten der MW (AM) Antenne

Stellen Sie einen MW (AM) Sender ein und drehen Sie die Antenne in verschiedene Richtungen und Positionen, bis Sie den besten Empfang erhalten. Stellen Sie die Antenne so weit wie möglich entfernt vom Gerät, von Fernsehern, Lautsprechern, Kabeln allgemein und Stromkabeln auf.

ANSCHLUSS DER LAUTSPRECHER

◆ Vor dem Anschliessen

- Dieses Gerät ist darauf ausgelegt, optimale Tonqualität zu produzieren, vorausgesetzt Sie schliessen Lautsprecher mit der unten angegebenen Impedanz an. Achten Sie auf die folgende Information und wählen Sie Lautsprecher mit der geeigneten Impedanz.

Frontlautsprecher (L/R): Min. 6 Ohm pro Lautsprecher

- Schalten Sie das Gerät vor Installation der Lautsprecher aus. Achten Sie unbedingt auf die richtige Polarität (+/-), andernfalls riskieren Sie einen Kurzschluss und die Beschädigung Ihrer Lautsprecher!
- Schliessen Sie nicht mehr als einen Lautsprecher pro Anschluss an und stecken Sie die Kabel tief genug in die Lautsprecherbuchsen, um Kurzschlüsse zu vermeiden.

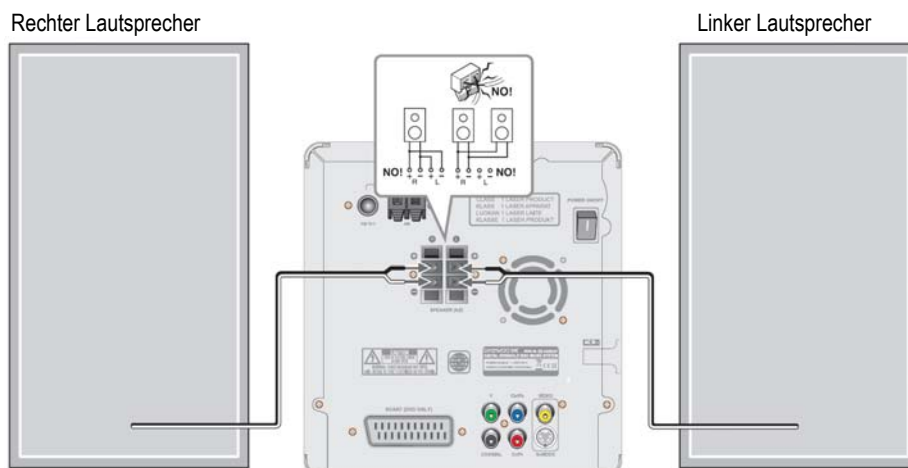

ANSCHLUSS AN DEN STROM / EINSCHALTEN DES GERÄTS

♦ Vor dem Anschliessen

- Das Einschalten des Geräts könnte eine momentane Überlastung des Stromkreises bewirken und somit zu Störungen in anderen elektrischen Geräten, wie z. B. Computer, führen. Sollte dies passieren, schliessen Sie die Anlage an eine Steckdose an, die zu einem anderen Stromkreis gehört.

1. Schliessen Sie das Netzkabel an eine Steckdose an.
2. Schalten Sie das Gerät mit dem Hauptschalter POWER ON/OFF auf der Rückseite ein und warten Sie zwei bis drei Sekunden.
3. Drücken Sie die Taste STANDBY / ON (⏻/1) auf der Vorderseite. Drücken Sie im Standby Modus die Taste ON / STANDBY (⏻) auf der Fernbedienung.

Das Gerät schaltet sich ein.

Hinweis

- Drücken sie die Taste ON / STANDBY(⏻) auf der Fernbedienung. Das Gerät geht in den Standby Modus.
- Zum Ausschalten des Geräts, drücken Sie den Schalter POWER ON / OFF auf der Rückseite des Geräts. Die Anlage schaltet sich aus.
- Die Tasten der Fernbedienung funktionieren nicht, wenn der Schalter POWER ON / OFF auf Position OFF steht.

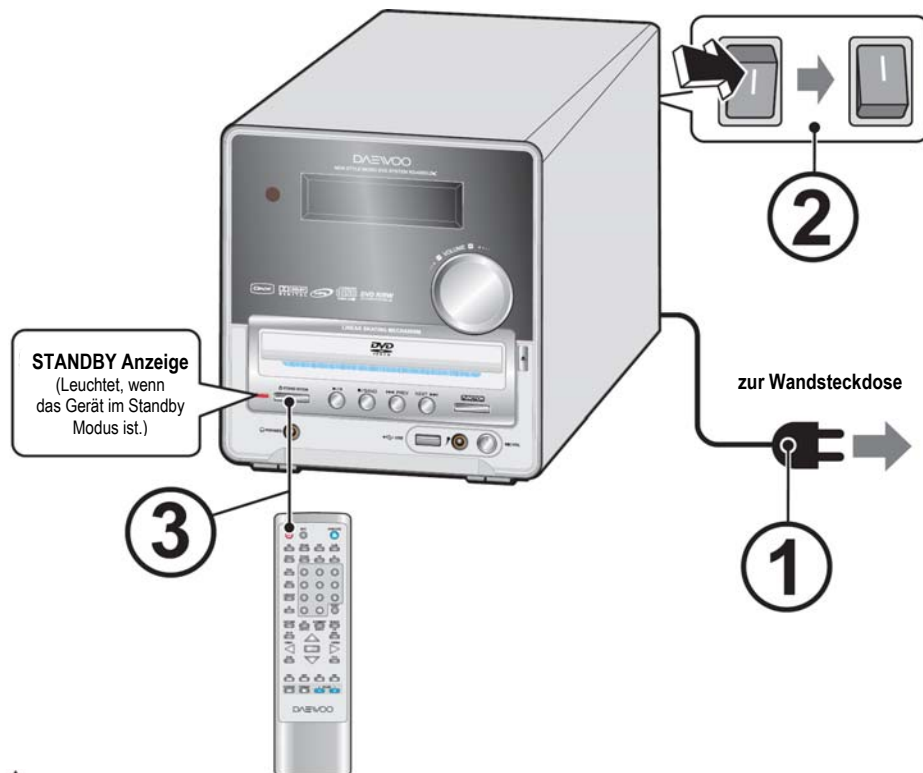

⚠ ACHTUNG!

- Lassen Sie das Gerät nicht über lange Zeit im Standby Modus. Dies könnte zu Fehlfunktionen oder Überhitzung führen.
- Entfernen Sie Disks sowie angeschlossene USB-Einheiten und schalten Sie das Gerät mit dem Hauptschalter POWER ON / OFF aus, wenn Sie es für lange Zeit nicht benutzen.

KONFIGURATION DES FERNSEHERS (TV SYSTEM SETUP)

(Vor Inbetriebnahme des Geräts, muss das TV System konfiguriert werden.)

Vorbereitung für die Konfiguration des Fernsehers (TV System Setup)

◆ Vor dem Einstellen

- Schalten sie den Fernseher ein. Stellen Sie den Modus Videoeingang des Fernsehers auf die die von Ihnen gewählte Verbindung (z.B. VIDEO).



1. Drücken Sie die Taste **SETUP** (Diskwiedergabe aus Stopp). Auf dem TV Bildschirm erscheint das Hauptmenü.



2. Drücken Sie die Taste **◀/▶** und wählen Sie die Option **SYSTEMEINSTELLUNGEN [SYSTEM SETUP]**. Das Menü Systemeinstellungen erscheint auf dem Bildschirm.

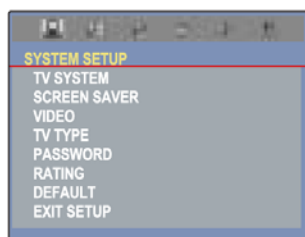

Auswahl des Videosignaltyps



TUNING+



ENTER

1. Drücken Sie die Taste **▲ / ▼** und wählen Sie im Menü **SYSTEMEINSTELLUNGEN [SYSTEM SETUP]** die Option **VIDEO**. Mit der Taste **▶** bewegen Sie den Cursor.
2. Wählen Sie mit den Tasten **▲ / ▼** das entsprechende Signal aus und drücken Sie die Taste **ENTER** zur Bestätigung.

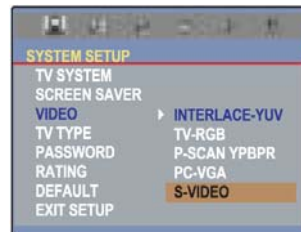

Hinweis: Zur direkten Wahl des Videosignaltyps

P/I SCAN



- Drücken Sie wiederholt die Taste **P/I SCAN** zur Auswahl des gewünschten Signaltyps (INTERLACE-YUV, TV-RGB, P-SCAN YPBPR, PC-VGA oder S-VIDEO).

Auswahl des TV Systems



TUNING+



ENTER

1. Drücken Sie die Taste **▲ / ▼** und wählen Sie im Menü **SYSTEMEINSTELLUNGEN [SYSTEM SETUP]** die Option **TV SYSTEM**. Mit der Taste **▶** bewegen Sie den Cursor.
2. Wählen Sie mit den Tasten **▲ / ▼** das entsprechende TV System aus und drücken Sie die Taste **ENTER** zur Bestätigung.

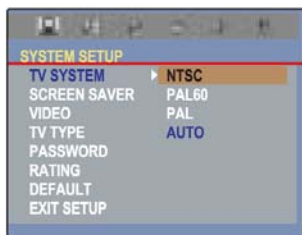

Auswahl des Bildschirmformats



TUNING+



ENTER

1. Drücken Sie die Taste **▲ / ▼** und wählen Sie im Menü **SYSTEMEINSTELLUNGEN [SYSTEM SETUP]** die Option **TV TYPE**. Mit der Taste **▶** bewegen Sie den Cursor.
2. Wählen Sie mit den Tasten **▲ / ▼** das gewünschte Format aus und drücken Sie die Taste **ENTER** zur Bestätigung.

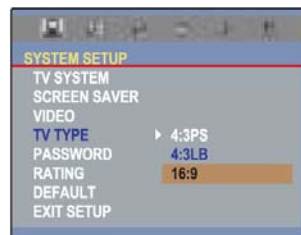



WIEDERGABE VON VIDEO DVD / VIDEO CD / MP3 CD / AUDIO CD

In diesem Kapitel werden die Grundlagen zum Abspielen von Disks erklärt.

Vor der Wiedergabe

- Video DVD, VIDEO CD, MP3/ JPEG/ DivX CD, Audio CD oder MP3/ JPEG/ DivX Dateien auf USB Speichermedien werden von diesem Gerät unterstützt. Spielen Sie keine anderen Medien ab.
- Zur Wiedergabe von Video DVD, VIDEO CD, MP3 CD, schalten Sie den Fernseher ein und definieren Sie diese Anlage als Eingangsquelle.

Nachfolgend die Erklärung einiger Symbole, die immer wieder auftauchen, wenn es um die diversen Disk- und Dateiformate geht, wie Video DVD / Audio DVD, VIDEO CD, MP3 CD, DivX CD, Audio CD, MP3-, JPEG- und DivX Dateien.

- z.B.  bedeutet "Die Funktion oder der Titel bezieht sich auf DVD Systeme".
 bedeutet "Die Funktion oder der Titel bezieht sich auf DivX Diskssysteme".
 bedeutet "Die Funktion oder der Titel bezieht sich auf JPEG Dateisystemen."

Tipp für eine bessere Bildqualität

Vereinzelt kann während des Abspielens einer Video DVD ein Bildrauschen, das bei normalen Fernsehprogrammen nicht sichtbar ist, auftreten. Grund dafür ist, dass die hochauflösenden Bilder dieser Disks eine extrem grosse Menge an Informationen enthalten. Da dieses Bildrauschen von Ihrem Fernseher abhängig ist, sollten Sie die Schärfe des TV Geräts verringern, wenn Sie Video DVD anschauen.

Normale Wiedergabe

♦ Wiedergabe von Disks

- OPEN/CLOSE** 1. Drücken Sie die Taste OPEN/ CLOSE.
Das Diskfach öffnet sich.



2. Legen Sie die Disk in das Diskfach.
Disk mit der bedruckten Seite nach obenweisend in das Diskfach einlegen. Es existieren zwei Diskgrößen; achten Sie darauf, kleine Disks in die Vertiefung in der Mitte des Diskfachs einzulegen.



ACHTUNG!

Hände weg vom Diskfach beim Öffnen und Schliessen des Fachs.



3. Drücken Sie die Taste PLAY/ PAUSE.
Das Diskfach schliesst und die Wiedergabe beginnt. Je nach Disk, kann die Wiedergabe bereits automatisch starten, wenn Sie nach Schritt 2 die Taste OPEN/CLOSE drücken.

Eine der Anzeigen, die das digitale Soundformat der Tonquelle anzeigt, leuchtet auf.



Wenn ein Titelmü auf dem TV Bildschirm erscheint

Die Video DVD verfügt über ein Titelmü oder die VIDEO CD ist mit der Funktion PBC (Playback Control) ausgestattet. Befolgen Sie Schritte 2 und 3 im Kapitel "Einen Titel via Titelmü suchen".





Hinweis: Gebrauch von MP3/ JPEG/ DivX Disks



TUNING- TUNING+







Wenn Sie MP3/JPEG/DivX Disks einlegen, erscheint automatisch ein Dateimanager auf dem Bildschirm. Je nachdem, wie die Ordner angelegt sind, ändert sich die Anzeige, aber im Grunde präsentiert sich der Bildschirm wie folgt:

1. Wählen Sie mit den Tasten   das Symbol für Audio- (MP3, WMA), Bild- (JPEG, BMP) oder Videodateien (DivX) und drücken Sie ENTER, um die Suche nach den gewünschten Dateien zu starten.



Suche nach VIDEO Dateien
Suche nach BILD Dateien
Suche nach AUDIO Dateien

2. Wählen Sie mit den Richtungstasten     **Ordner und Datei aus, die Sie abspielen möchten.**
3. Drücken Sie die Taste  **PLAY/ PAUSE** zum Starten der Wiedergabe. Die ausgewählte Datei wird wiedergegeben.

Hinweise: Das Diskfach könnte beschädigt werden, wenn

- das Geräts während der Diskwiedergabe bewegt wird;
- das Diskfach heruntergedrückt wird oder andere Gegenstände als CD oder DVD auf die Lade gestellt werden!
- Das Diskfach ausschliesslich mit der Taste OPEN/CLOSE am Gerät oder der Fernbedienung öffnen und schliessen.
- Oftmals erscheinen am Ende von Filmen permanente Bildschirmmenüs. Denken sie daran, die Stoptaste STOP zu drücken, wenn der Film beendet ist.

◆ Wiedergabe via USB Geräte (nur für Geräte mit der USB Option)

Vergewissern Sie sich, dass keine Disk eingelegt ist. Das Gerät kann nur dann USB Geräte erkennen, wenn das Display im DVD Modus "NO DISC" anzeigt.

1. Schliessen Sie das USB Gerät via den USB Anschluss an das Gerät an (keine Disk im Diskfach). Dateien vom USB Gerät werden hochgeladen.



Nachdem der Datentransfer vom USB Gerät beendet ist, wird der Dateimanager (Ordner, Directory) wie folgt auf dem TV Bildschirm angezeigt.



2. Wählen Sie mit den Tasten ◀▶ das Symbol für Audio- (MP3, WMA), Bild- (JPEG, BMP) oder Videodateien (DivX) aus und drücken Sie ENTER, um die Suche nach den gewünschten Dateien zu starten.



Suche nach VIDEO Dateien
Suche nach BILD Dateien
Suche nach AUDIO Dateien



3. Wählen Sie mit den Richtungstasten Ordner und Datei aus, die Sie abspielen möchten.
4. Drücken Sie die Taste PLAY/ PAUSE zum Starten der Wiedergabe. Die ausgewählte Datei wird wiedergegeben.



Unterbrechung der Wiedergabe (Pause)



Drücken Sie während der Wiedergabe die Taste PLAY/ PAUSE.

Zur Wiederaufnahme der Wiedergabe, drücken Sie nochmals die Taste PLAY/ PAUSE.



Einzelbildwiedergabe

Im Pausenmodus, drücken Sie wiederholt die Taste STEP. Jedes Mal, wenn Sie die Taste drücken, wird ein weiteres Bild wiedergegeben.



Drücken Sie die Taste PLAY/PAUSE, um in den normalen Wiedergabemodus zurückzukehren.

Hinweis: Im Pausenmodus oder bei der Einzelbildwiedergabe, wird kein Ton abgespielt.

Beenden der Wiedergabe

STOP/BAND



Drücken Sie die Taste STOP/BAND.

Wenn Sie Taste PLAY zur Fortsetzung der Wiedergabe gedrückt haben, wird diese ab dem Punkt, an dem sie unterbrochen wurde, fortgesetzt, da die Stelle des Unterbruchs in dem sog. "Location Index" gespeichert wird. (Dieser Modus wird PRESTOP genannt und ist nur für DVD verfügbar.)

Hinweis: Je nach Disk oder Szene, kann die Wiedergabe nicht an genau derselben Stelle fortgesetzt werden.

Wiedergabe von Anfang an fortsetzen

Nachdem die Wiedergabe gestoppt wurde, drücken Sie die Taste STOP, um den Speicher "Location Index" zu löschen. Anschliessend drücken Sie auf PLAY, um die Wiedergabe zu starten.



Die Wiedergabe beginnt am Anfang des aktuellen Titels (Kapitels).

Zum Starten der Wiedergabe vom Anfang der Video DVD, öffnen und schliessen Sie das Diskfach (drücken Sie zweimal die Taste OPEN/CLOSE) und drücken Sie anschliessend die Taste PLAY. Die Wiedergabe beginnt am Anfang der Disk.



Hinweise

Der Speicher "Location Index" kann auch gelöscht werden, wenn:

- das Netzkabel aus der Steckdose gezogen wird;
- das Gerät in den Standby Modus geht;
- das Diskfach geöffnet wird;
- die Einstellungen der Kindersicherung geändert werden;
- eine Disk Menüsprache ausgewählt wird.



Herausnehmen einer Disk

1. Drücken Sie die Taste OPEN/ CLOSE zum Öffnen des Diskfachs.



Entnehmen Sie die Disk, wenn das Diskfach vollständig geöffnet ist.

USB Gerät entfernen (nur für Modelle mit USB Option)

Entfernen Sie die USB Einheit vom USB Anschluss, wenn sich das Gerät im Stoppmodus befindet.



Schnelles Vor- Und Zurückspulen (SCHNELLSUCHE)

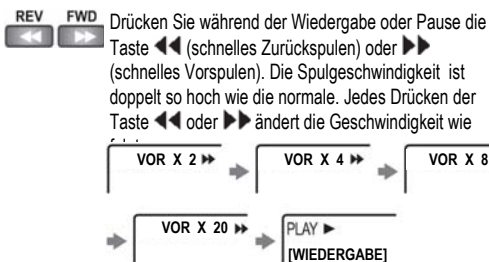

Drücken Sie während der Wiedergabe oder Pause die Taste ◀◀ (schnelles Zurückspulen) oder ▶▶ (schnelles Vorspulen). Die Spulgeschwindigkeit ist doppelt so hoch wie die normale. Jedes Drücken der Taste ◀◀ oder ▶▶ ändert die Geschwindigkeit wie

Hinweise

- Beim schnellen Vor- oder Zurückspulen einer DVD oder VIDEO CD, ist die Tonausgabe vorübergehend ausgeschaltet; beim Vor- und Zurückspulen einer AUDIO CD allerdings, bleibt die Tonausgabe erhalten. Auf Lautstärke achten!
- Die Geschwindigkeitsangaben x2, x4, x8 und x20 sind lediglich ungefähre Angaben.
- Je nach Disk können diese Geschwindigkeiten leicht variieren.

PLAY/PAUSE Um in den normalen Wiedergabemodus zurückzukehren, drücken Sie die Taste PLAY/ PAUSE oder **REV FWD** drücken Sie mehrmals auf ◀◀ / ▶▶ bis die Option PLAY angezeigt wird.

Langsame Suche / Zeitlupe ^{DVD VCD}

SLOW Drücken Sie während der Wiedergabe die Taste **SLOW**. Jedes Drücken der Taste SLOW ändert die Geschwindigkeit wie folgt:



Hinweise

- Im Zeitlupe-Modus ist die Tonausgabe vorübergehend ausgeschaltet.
- Um in den normalen Wiedergabemodus zurückzukehren, drücken Sie die Taste PLAY/ PAUSE oder drücken Sie mehrmals auf die Taste SLOW bis die Option PLAY angezeigt wird.

PLAY/PAUSE



SLOW



SUCHE NACH EINEM TITEL / ABSCHNITT / TONSPUR VIA DISKMENÜ

Normalerweise sind VIDEO DVD in Titel unterteilt und die Titel wiederum in Abschnitte oder Kapitel. VIDEO CD und AUDIO CD sind in Tonspuren unterteilt. Manche MP3 CD sind unterteilt in Ordner, die Ordner in Unterordnern und diese enthalten dann MP3 Dateien. Sie können jeden gewünschten Titel, Abschnitt, jedes Tonspur und MP3 Datei sehr schnell finden.

Suche nach einem Titel via Titelmeneü

Wenn eine VIDEO DVD über ein Titelmeneü verfügt, haben Sie die Möglichkeit einen speziellen Titel über die Funktion Titelmeneü zu lokalisieren.



1. Drücken Sie die Taste **TITLE**. (Je nach DVD, kann es auch die Taste **MENU** sein.) Auf dem TV Bildschirm wird das Titelmeneü angezeigt.

Beispiel eine Titelmeneü:

z.B. DVD Titel

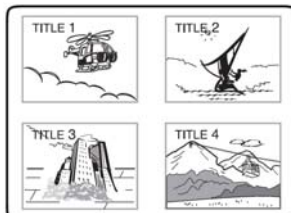

2. Wählen Sie mit den Tasten ◀/▶/▲/▼ den gewünschten Titel, die MP3 Datei oder den gesuchten Ordner aus. Sollten die Titel nummeriert sein, können Sie einen bestimmten Titel auch dadurch anzeigen, indem Sie diese Nummer mit den Nummertasten eingeben.



3. Drücken Sie die Taste **ENTER** oder **PLAY/PAUSE**. Die Wiedergabe beginnt ab Abschnitt 1 des gewählten Titels.
4. Für MP3 CD, wiederholen Sie Schritt 2 and 3 zur Auswahl einer MP3 Datei. Die gewählte MP3 Datei wird abgespielt.

Hinweise

- Die oben beschriebenen Vorgangsweisen entsprechen allgemeinen Standards, die jedoch je nach Inhalt der VIDEO DVD von diesen abweichen können. Wenn auf dem Bildschirm andere Anweisungen erscheinen, folgen Sie diesen.
- Wenn Sie während der Wiedergabe das Titelmeneü aufrufen und dann die Taste **TITLE** drücken, ohne einen Titel auszuwählen, wird die Wiedergabe normalerweise ab dem Punkt fortgesetzt, an dem Sie zuerst **TITLE** gedrückt haben. (Je nach Disk kann es Ausnahmen geben.)
- Diese Art der Titelsuche ist natürlich nur möglich, wenn die Disk über ein Titelmeneü verfügt.
- Anweisungen mancher Disks bezeichnen das Titelmeneü als "TOP MENU".

Suche nach einer Szene oder Tonspur via PCB Menü [PBC = VCD-Abspiel-Steuerung]

Ist auf einer VIDEO CD "Playback Control" vermerkt, so bedeutet dies, dass gewisse Szenen oder Informationen interaktiv auf dem Fernsehbildschirm via PCB Bildschirmen gewählt werden können.

PBC 

Drücken Sie die Taste PBC und wählen Sie:

[ON] Verfügt die Video CD über die Funktion PBC, wird das PBC Menü angezeigt (aktiviert die PBC-Unterstützung).

[OFF] Verfügt die Video CD über die Funktion PBC, wird das PBC Menü nicht angezeigt (desaktiviert die PBC-Unterstützung).

MENU 

Mit der Taste MENU kehren Sie zum vorherigen PBC Menü zurück.

Sollte es kein vorheriges Menü geben, wird die Funktion nicht ausgeführt.

SUCHE NACH EINEM BESTIMMTEN TITEL / ABSCHNITT / TONSPUR

Eine spezifische Stelle mit Hilfe der Spielzeit finden

Sie können eine bestimmte Stelle auf einer Disk finden, indem Sie die entsprechende Zeit (Stunden, Minuten, Sekunden) angeben.

AUTO/MEMORY SEARCH 

1. Drücken Sie die Taste AUTO MEMORY/SEARCH.

Vergewissern Sie sich, dass die Nummer neben der Anzeige "CHAPTER" [Kapitel] aufleuchtet.



 TT 01/03 CH 001/032 00:03:52

TUNING- TUNING+ 

2. Mit Hilfe der Tasten ◀/▶ bewegen Sie den Cursor zur Zeitangabe.

Vergewissern Sie sich, dass die Nummer neben der Anzeige "CHAPTER" [Kapitel] aufleuchtet.

 TT 01/03 CH 001/032 00:03:52

1 ~ 10  und **+10** 

3. Geben Sie mit den numerischen Tasten die Spielzeit ein.

 TT 01/03 CH 001/032 00:01:13

ENTER 

PLAY/PAUSE 

4. Drücken Sie ENTER oder PLAY/PAUSE.

Die Wiedergabe wird an der Stelle, die dieser Spielzeit entspricht, gestartet.

Hinweise

- Möglicherweise unterstützen einige Disks nicht diese Funktion.
- Einige Szenen werden eventuell nicht völlig präzise gefunden.
- Im Stoppmodus von VIDEO CD, kann diese Methode des Lokalisierens einer bestimmten Stelle auf der Disk nur innerhalb des aktuellen Titels der VCD angewendet werden.

Einen bestimmten Abschnitt finden

Sind die Titel und Abschnitte einer VIDEO DVD nummeriert, können Sie einen bestimmten Abschnitt direkt aufrufen, indem Sie die entsprechende Nummer eingeben.

AUTO/MEMORY SEARCH 

1. Drücken Sie die Taste AUTO MEMORY/SEARCH.

Vergewissern Sie sich, dass die Nummer neben der Anzeige "CHAPTER" [Kapitel] aufleuchtet.

 TT 01/03 CH 001/032 00:03:52

1 ~ 10 

2. Geben Sie mit den numerischen Tasten Nummer des Abschnitts (Kapitels) ein.

und **+10** 

 TT 01/03 CH 001/032 00:01:18

ENTER 

PLAY/PAUSE 

3. Drücken Sie ENTER oder PLAY/PAUSE.

Die Wiedergabe wird an dem gewählten Abschnitt gestartet.

Einen bestimmten Titel finden

- AUTO/MEMORY SEARCH** 
1. Drücken Sie die Taste **AUTO MEMORY/SEARCH**.
Vergewissern Sie sich, dass die Nummer neben der Anzeige "CHAPTER" [Kapitel] aufleuchtet.

 DVD TT 01/03 CH 001/032 00:03:52

- TUNING- TUNING+** 
2. Mit Hilfe der Tasten **◀/▶** bewegen Sie den Cursor zum Feld Titel (TT).

 DVD TT 01/03 CH 007/032 00:03:52

- 1 ~ 10** 
3. Geben Sie mit den numerischen Tasten die Nummer des Titels ein.

und +10   DVD TT 03/03 CH 007/032 00:03:52

- ENTER** 
4. Drücken Sie **ENTER** oder **PLAY/PAUSE**.
Die Wiedergabe beginnt an diesem ausgewählten Abschnitt des gewählten Titels.

PLAY/PAUSE 

Hinweise

- Manche Titel zeigen keine Abschnitts-/Kapitelnummern an.
- Diese Art des Lokalisierens ist natürlich nur bei Disks anwendbar, die über nummerierte Titel und Abschnitte verfügen.
- Zum Löschen der Titel- und Abschnittsnummern, drücken Sie die Taste STOP vor ENTER.

Eine bestimmten Tonspur finden

Sie können eine bestimmte Tonspur direkt aufrufen, indem Sie die entsprechende Nummer eingeben.

- 1 ~ 10** 
1. Geben Sie mit den numerischen Tasten die Nummer der Tonspur ein.

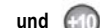
und +10  z.B. zur Auswahl der Tonspur Nr. 10:

ENTER  **1** **10** 

- PLAY/PAUSE** 
2. Drücken Sie **ENTER** oder **PLAY/PAUSE**.
Die Wiedergabe startet ab dieser Tonspur.

Aufeinanderfolgende Abschnitte, Tonspuren oder MP3 Dateien durchsuchen

Sie können aufeinanderfolgende Abschnitte, Tonspuren oder MP3 Dateien wie folgt durchsuchen.

REV **FWD**  Drücken Sie (mehrmals) die Taste **◀◀** oder **▶▶** zur Auswahl des Abschnitts, der Tonspur oder MP3 Datei, welche(n) Sie abspielen möchten.

- Einmal drücken: Wiedergabe startet am Anfang des aktuellen Abschnitts, der aktuellen Tonspur oder MP3 Datei.
- Wiederholtes Drücken der Taste **◀◀**: Vorheriger Abschnitt, vorherige Tonspur oder MP3 Datei wird abgespielt.
- Wiederholtes Drücken der Taste **▶▶**: Nächster Abschnitt, nächste Tonspur oder MP3 Datei wird abgespielt.

WIEDERGABE VON JPEG FOTODATEIEN

Fotos auf verschiedene Arten am Bildschirm wiedergeben

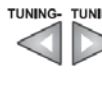
- TUNING- TUNING+** 
- Zum Drehen der Bilder, drücken Sie die Taste **◀** (90° gegen den Uhrzeigersinn bei jedem Tastendruck) oder **▶** (90° im Uhrzeigersinn) oder **▶** (180°).

- 
- Zum Spiegeln der Bilder, drücken Sie die Taste **▲** oder **▼**.



- ZOOM** 
- Zum Zoomen, drücken Sie die Taste ZOOM. Mit jedem Tastendruck zoomen Sie weiter in das Bild hinein.

- TUNING- TUNING+** 
- Hinweis:**
- Drücken Sie die Tasten **▲ / ▼ / ◀ / ▶** für den Pan Scan Modus.

RADIO

Es gibt zwei Methoden, Radiosender auszuwählen: Die eine ist, den Sender manuell einzustellen, die andere ist das Speichern von Sendern, die Sie anschließend nur auszuwählen brauchen.

Radiosender einstellen

- DVD/TUNER** 
- STOP/BAND** 
- TUNING- TUNING+** 
1. Drücken Sie die Taste **DVD/TUNER**.
 2. Drücken Sie die Taste **STOP/BAND** und wählen Sie die Bandbreite UKW (FM) oder MW (AM) aus.

- TUNING- TUNING+** 
3. Drücken Sie **◀** oder **▶** zum Einstellen des Senders. Der Sendersuchmodus wird von PRESET [VOREINGESTELLT] auf MANUELL gestellt.
 4. Für die automatische Sendersuche, halten Sie länger als 1 Sek. lang die Tasten **◀** oder **▶** gedrückt. Sobald ein Sender klar empfangen wird, stoppt die Suche.

Hinweis: Schwache Frequenzen einstellen (für UKW [FM])

- Die Anzeige "STEREO" leuchtet, wenn der Empfang eines gewählten UKW (FM) Signals normal ist. Ist das Signal jedoch zu schwach, können Sie möglicherweise den Sender nicht einstellen. In diesem Fall, gehen Sie wie folgt vor.

FM MODE Wählen Sie FM Mono mit der Taste FM MODE/ A-B aus. Die Anzeige "STEREO" erlischt. Nun empfangen Sie den Sender in Mono mit Nebengeräuschen. Wählen Sie Ihren gewünschten Sender.

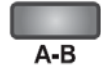

Radiosender automatisch suchen und speichern

- Sie können bis zu 40 UKW (FM) Sender und 20 MW (AM) Sender speichern.
- Sie können Radiosender einfach nur mit der Fernbedienung voreinstellen.

STOP/BAND



AUTO/MEMORY



SEARCH

1. Drücken Sie die Taste STOP/BAND und wählen Sie UKW (FM) oder MW (AM) aus.
2. Drücken Sie die Taste AUTO MEMORY/SEARCH. Frequenz und voreingestellte Speicherposition werden angezeigt.

Voreingestellte Radiosender wählen

Bevor Sie voreingestellte Sender auswählen können, müssen Sie natürlich erst Sender gespeichert haben.



1. Wählen Sie den gewünschten Sender durch mehrmaliges Drücken der Taste ◀◀ oder ▶▶ aus. Sender und Frequenz werden angezeigt.

UKW (FM) Sender mit RDS empfangen

RDS ist ein Rundfunkdienst, den immer mehr UKW (FM) Sender anbieten. Es ermöglicht den Radiostationen, neben ihren regulären Programmsignalen zusätzliche Signale zu senden. So werden z. B. ausser dem normal gesendeten Radioprogramm der Sendername, den Programmtyp (Sport, Musik usw.) mit gesendet.

Wenn Sie einen UKW (FM) Sender einschalten, welcher dieses RDS System anbietet, dann leuchtet die Anzeige RDS, die Radiofrequenz des Senders und der Sendername (wenn vom Sender unterstützt) auf.

Nicht alle UKW (FM) Sender bieten diesen Dienst an und auch nicht jeder RDS Sender bietet dieselben Informationen. Im Zweifelsfall sollten Sie Ihren lokalen Radiosender fragen, welchen RDS Dienst er genau in Ihrer Region anbietet.

Dieses Gerät kann folgende RDS Dienste empfangen:

PS (Programme Service Name) – Jeder Sender wird mit Namen angegeben.

RT (Radio Text) – Der RDS Sender kann Textnachrichten versenden, welche auf dem Display Ihres Geräts erscheinen.

PTY (Programme Type) – Identifiziert den Typ des RDS Programms.



Drücken Sie diese Taste, um die RDS Informationen auf Ihrem Display anzuzeigen.

Mit jedem Drücken dieser Taste, wechselt die Anzeige auf dem Display wie folgt:

PS (Programmdienst) → PTY (Programmtyp) → RT (Radiotext) → Sendefrequenz → PS...

GENERELL GÜLTIGE FUNKTIONEN FÜR ALLE EINGANGSQUELLEN

Lautstärke einstellen

Die Lautstärke der beiden (L/R) Front-, des Center-, der beiden (L/R) Surround- und des Subwoofer-Lautsprechers werden gleichzeitig eingestellt.



Drücken Sie entweder die Tasten VOLUME +/- auf der Fernbedienung oder drehen Sie den Lautstärkeregler VOLUME am Gerät.

Die Lautstärke wird so verringert oder erhöht.



Hinweis

- Drehen Sie die Lautstärke der Anlage nicht voll bis zum Anschlag auf. Dies kann die Lautsprecher beschädigen.

Lautstärke des Mikrofons einstellen ^{DVD VCD}



Die Lautstärke eines an die Mikrofonbuchse angeschlossenen Mikrofons justieren Sie mit dem Lautstärkeregler MIC VOL.

Hinweise

- Keine Tonwiedergabe des Mikrofons im Stopp- oder Pausenmodus.
- Im Falle einer Rückkoppelung: Vergrössern Sie den Abstand zwischen Mikrofon und Lautsprechern.
- Nach Beenden der MIC Funktion: Entfernen Sie das Mikrofonkabel vom Gerät oder stellen Sie die Lautstärke (MIC VOL) auf Minimum (MIN).

WIEDERHOLUNGEN

Titel, Abschnitt, Tonspur/Datei oder Ordner wiederholen

Sie können Titel, Abschnitte (Kapitel), Tonspuren, Dateien, Ordner oder Sequenzen wiederholt abspielen.



Drücken Sie wiederholt die Taste REPEAT, um nacheinander folgende Wiederholungsfunktionen auszuwählen.



Bei DVD:
 REP [OFF/AUS] --- Normale Wiedergabe
 REP [CHAPTER] --- aktuellen Abschnitt wiederholen
 REP [TITLE] --- aktuellen Titel wiederholen



Bei Video CD/Audio CD:
 REP: [OFF] --- Normale Wiedergabe
 REP: [REP1] --- aktuelle Tonspur/Datei wiederholen
 REP: [REP ALL] --- alle Tonspuren wiederholen



Bei MP3/JPEG/DivX Dateien:
 REP: [OFF] --- Normale Wiedergabe
 REP: [REP1] --- aktuelle Tonspur/Datei wiederholen
 REP: [REP DIR] --- alle Tonspuren/Dateien des aktuellen Ordners wiederholen
 REP: [REP ALL] --- alle Tonspuren/Dateien der Disk oder der USB-Einheit wiederholen.

◆ Zurück zu normaler Wiedergabe

Drücken sie die Taste REPEAT bis "REP [OFF]" auf dem Fernsehbildschirm erscheint oder die Anzeige REPEAT auf dem Display des Geräts erlischt. Die Wiederholungsfunktion wird gelöscht und das Gerät kehrt in den normalen Wiedergabemodus zurück.

Hinweise

- Manche Disks unterstützen keine Wiederholungsfunktionen.
- Wiederholungsfunktionen werden nur von Disks unterstützt, bei deren Wiedergabe die bereits abgespielte Zeitdauer auf dem Display angezeigt wird.

Definierte Sequenzen wiederholen



Sie können bestimmte Sequenzen wiederholen (A-B Wiederholung = A-B Repeat).

FM MODE



A-B

1. Drücken Sie die Taste FM MODE/A-B am Anfang der zu wiederholenden Sequenz (Punkt A).

REPEAT A-

FM MODE



A-B

2. Drücken Sie nochmals die Taste FM MODE/A-B am Ende der zu wiederholenden Sequenz (Punkt B).

Das Gerät kehrt automatisch zu Punkt A zurück und beginnt die Wiedergabe der so definierten Sequenz (A-B).

REPEAT A-B

◆ Zurück zu normaler Wiedergabe

FM MODE



A-B

Drücken Sie wiederholt Taste FM MODE/A-B bis "A-B CANCEL" auf dem Bildschirm erscheint.

A-B CANCEL

Hinweise

- Manche Disks unterstützen keine A-B Wiederholungsfunktion.
- Sie können eine A-B Sequenz nur innerhalb des aktuellen Titels oder der aktuellen Tonspur/Datei definieren.
- Sie können die A-B Wiederholungsfunktion NICHT auf Sequenzen anwenden, die mehrere Kamerawinkel beinhalten.
- Je nach Disk kann es leichte Unterschiede geben zwischen dem von Ihnen festgelegten Punkt A und dem effektiven Anfang der Wiederholsequenz A-B.

ZOOMFUNKTION

Sie können in Bilder hineinzoomen und auch den Referenzpunkt des Zooms ändern.

Zoomen und Verschieben des Referenzpunktes

ZOOM



1. Während der normalen Wiedergabe oder Pause, drücken Sie die Taste ZOOM.

Mit jedem Tastendruck erhöhen Sie den Zoomfaktor.

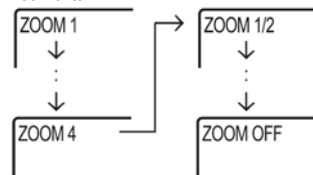

Verschieben Sie den Referenzpunkt des Zooms mit Hilfe der Tasten ▲ / ▼ / ◀ / ▶ .

Hinweise

- Manche Disks unterstützen die Zoomfunktion nicht.
- Während mancher Szenen haben die Tasten nicht die beschriebene Auswirkung.
- Untertitel oder Menübildschirme von Video DVD lassen sich nicht zoomen.
- Während des Zoomens, können Sie Menübildschirme von Video DVD nicht über die Tasten ▲ / ▼ / ◀ / ▶ steuern.
- Je nach von Ihnen gewählter Bildgröße, variiert der Zoomfaktor.

◆ Zurück zu normaler Wiedergabe

ZOOM



Drücken Sie wiederholt die Taste ZOOM bis "ZOOM OFF" angezeigt wird.

KAMERAWINKEL AUSWÄHLEN

Einige DVD Disks enthalten Szenen, die aus mehreren unterschiedlichen Kameraperspektiven aufgenommen wurden. In diesen Fällen können Sie dieselbe Szene aus diesen verschiedenen Kamerawinkeln abspielen, indem Sie die Taste ANGLE drücken. Wenn eine Disk aus unterschiedlichen Winkeln aufgenommene Szenen enthält, erscheint das Symbol  sowohl auf dem Display als auch auf dem Fernsehbildschirm.

Kamerawinkel ändern



1. Drücken Sie die Taste ANGLE, während einer Szene, welche aus unterschiedlichen Perspektiven aufgenommen wurde. Drücken Sie ANGLE, während das Symbol  angezeigt wird.

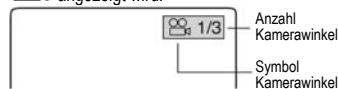

2. Drücken Sie die Taste ANGLE während das Kamerawinkelsymbol am Bildschirm angezeigt wird. Mit jedem Tastendruck auf ANGLE wechseln Sie die Kameraperspektive.
- ◆ **Kamerawinkelsymbol ausschalten**
Drücken Sie mehrmals hintereinander die Taste ANGLE.

DVD UNTERTITEL AUSWÄHLEN

Sie haben die Möglichkeit, Untertitel auf dem Fernsehbildschirm anzuzeigen und eine Untertitelsprache aus den auf der VIDEO DVD enthaltenen Sprachen auszuwählen.

Untertitelsprache wählen



1. Drücken Sie die Taste RDS/SUBTITLE. Das Display mit den Einstellungen der Untertitel wird ca. 3 Sekunden lang eingeblendet.

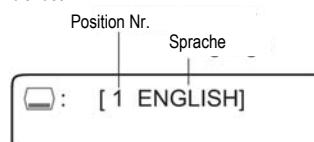

2. Drücken Sie die Taste RDS/SUBTITLE. Mit jedem Tastendruck wechseln Sie zur nächsten, von der Video DVD unterstützten Untertitelsprache.

Hinweise

- Diese Funktion ist diskabhängig. Einige DVD verhindern es, dass Untertitel direkt ausgewählt werden, obwohl sie mehrere Untertitel unterstützen. In diesem Fall, sollten sie die Untertitel via Diskmenü auswählen.
- Wenn sie eine Untertitelsprache auswählen, die nicht auf der Disk enthalten ist, wird die an vorheriger Stelle auf der Disk programmierte Sprache gewählt.
- Während mancher Szenen, kann es sein, dass die Untertitel nicht sofort nach einem Sprachenwechsel erscheinen.

◆ Untertitel ausschalten



- Drücken Sie während der Wiedergabe wiederholt die Taste RDS/SUBTITLE bis [OFF] auf dem Fernsehbildschirm angezeigt wird.

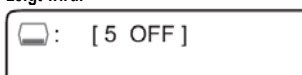

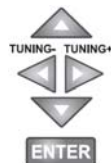

◆ Untertitel für DivX einschalten (Nur für Serien)



1. Bevor Sie eine DivX Filmdatei auswählen, bewegen Sie den Cursor auf einen Ordner mit Untertiteln.
2. Wählen Sie einen geeigneten Untertitel aus und drücken Sie die Taste ENTER.
3. Nun wählen Sie eine DivX Filmdatei wie oben aus und spielen sie ab.

Unterstützte Formate für DivX Untertitel:
*.SMI, *.SRT, *.SUB, *.TXT

Hinweise

- Einige Video DVD sind so programmiert, dass Untertitel automatisch wiedergegeben werden und Sie können sie nicht ausschalten, auch, wenn Sie die Untertitelfunktion ausschalten (auf OFF stellen).
- Während mancher Szenen, kann es sein, dass die Untertitel nicht sofort erscheinen nachdem Sie die Untertitelfunktion eingeschaltet haben (auf ON gestellt).
- Einige Video DVD unterstützen die Auswahl und das Ein- und Ausschalten von Untertiteln nur über das Diskmenü.
- Wenn Sie Untertitel mit einer DivX Datei einblenden möchten, vergewissern Sie sich, dass sich Filmdatei und Untertiteldatei auf derselben Disk befinden (nur für  Serien).
- Einige AVI Dateien im Windows Media Format können nicht wiedergegeben werden (nur für  Serien).

AUDIOSPRACHE / SOUNDSYSTEM AUSWÄHLEN

Untertitelsprache wählen ^{DVD}

Sie können Audiosprache und Soundsystem als Kombination von mehreren auf den Video Disks programmierten Sets auswählen. Mit dieser Funktion können Sie kurzfristig die im Einstellungs Menü gewählte Audiosprache wechseln und ein Soundsystem auswählen, vorausgesetzt die Video DVD ist in mehr als einem Soundsystem aufgenommen.

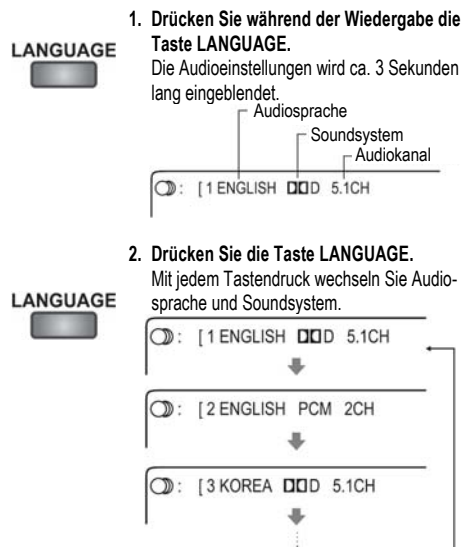

Hinweis

Dolby Digital 5.1 Kanal kann wie folgt wiedergegeben werden: "DD 5.1".

◆ Aufnahmesysteme

Dieses Gerät unterstützt das Dolby Digital und das PCM System. Video DVD, die in anderen Soundsystemen aufgenommen wurden, können nicht wiedergegeben werden.

Hinweise

- Einige Video DVD sind so programmiert, dass Sie Audioeinstellungen nur über das Diskmenü vornehmen können. In diesem Fall, drücken Sie die Taste MENU und wählen Sie die gewünschte Audiosprache über das Diskmenü aus.
- Einige Video DVD unterstützen nur eine Audiosprache und ein einziges Soundsystem. In solchen Fällen, können Sie keine Änderungen vornehmen.
- Die Einstellungen "Audiosprache" über das Diskmenü der Video DVD haben Vorrang über die Einstellungen an diesem Gerät. Wenn Sie die DVD einlegen und abspielen, wird die über das Diskmenü gewählte Sprache wiedergegeben. (In seltenen Fällen werden Audiosprache und Soundsystem automatisch von der DVD gewählt.)

Audiokanal wählen ^{VCD}

Video CD können über einen linken und rechten Audiokanal verfügen, wobei Soundsystemen oder Sprachen je einem Kanal zugeordnet sind. Sie können zwischen diesen beiden Kanälen hin und her schalten, um den gewünschten Sound oder die gewünschte Sprache zu hören.

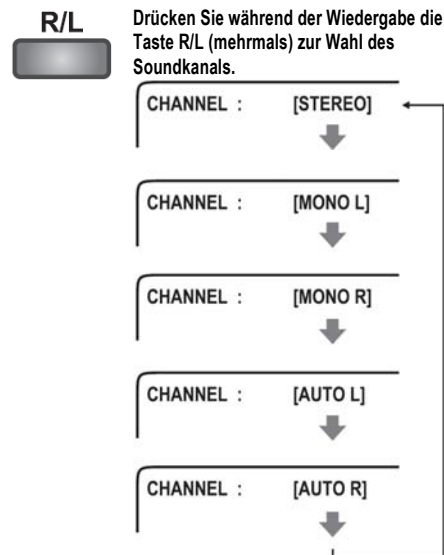

Soundeffekt wählen

^{VCD} ^{CD} ^{MP3} ^{JPG}

Sie können Surround Modi, Musikrichtungen, Betrachtungsweisen oder Tonlevels auswählen.

3D
Drücken Sie während der Wiedergabe die Taste 3D Modus. Das Einstellungs Menü für die Soundeffekte erscheint auf dem Fernsehbildschirm.

TUNING- TUNING+
Wählen Sie mit den Tasten ◀/▶ den Soundeffektmodus wie folgt aus:
SRND (Surround) → EQ (Musikrichtung)

Wählen Sie nun mit den Tasten ▲/▼ die gewünschte Option aus und drücken Sie zur Bestätigung die Taste ENTER.

3D
Drücken Sie die Taste 3D, um die Einstellungen der Soundeffekte zu beenden.

ZUSATZFUNKTIONEN

INFORMATIONEN VIA BILDSCHIRMMENÜ

Sie haben die Möglichkeit, diverse Informationen über die Disk und ihren Betriebsmodus und –status auf dem Fernsehbildschirm anzuzeigen.

Anzahl Titel/Tonspuren, aktueller Titel/Abschnitt/Tonspur, verbleibende und bereits verstrichene Spielzeit usw.

DISPLAY



Drücken Sie im Wiedergabe- oder Stopmodus die Taste DISPLAY.

Mit jedem Tastendruck wechselt das Bildschirmmenü wie folgt:

Bei VIDEO DVD

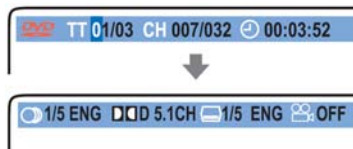

Bei VIDEO CD



Bei VIDEO CD / AUDIO CD



Bei MP3 CD



SYSTEMEINSTELLUNGEN INDIVIDUELL ANPASSEN

Beim Einlegen einer Video DVD oder Video CD werden die Einstellungen der verschiedenen Funktionen des Geräts gemäss dem Systemeinstellungsmenü übernommen (Reset). Diese Einstellungen können Sie nach Ihren Wünschen anpassen.

Einstellungen auswählen

Das Menü Systemeinstellungen fordert Sie auf, zwischen folgenden Kategorien zu wählen: SYSTEM, SPRACHE, AUDIO, VIDEO, LAUTSPRECHER und DIGITAL. In jedem dieser Untermenüs stehen Ihnen diverse Optionen zur Auswahl.

SETUP



TUNING- TUNING+



TUNING+



ENTER

1. Drücken Sie die Taste SETUP (Disk angehalten). Das Bildschirmmenü wird angezeigt.

2. Wählen Sie mit den Tasten ◀/▶ das Systemeinstellungsmenü [SYSTEM SETUP] aus.

3. Wählen Sie nun mit den Tasten ▲/▼ das gewünschte Untermenü. Mit der Taste ▶ blättern Sie durch die Optionen.

4. Wählen Sie mit den Tasten ▲/▼ die gewünschte Option aus und drücken Sie die Taste ENTER zur Bestätigung.

*Beim Menü Passworteinstellungen:
Drücken Sie ▲/▼/◀/▶ und anschliessend ENTER zur Einstellung des 4-stelligen Passworts.*

Wiederholen Sie die Schritte 2 bis 6, um Ihre gewünschten Einstellungen auszuwählen.

5. Beenden Sie das Setup durch Drücken der Taste SETUP oder wählen Sie die Option EXIT SETUP und drücken Sie auf ENTER.

SYSTEMEINSTELLUNGEN

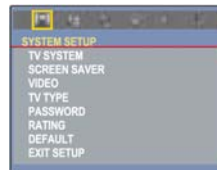

SPRACHEINSTELLUNGEN



AUDIOEINSTELLUNGEN



VIDEOEINSTELLUNGEN

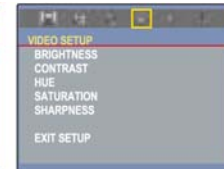

LAUTSPRECHEREINSTELL.



DIGITALEINSTELLUNGEN



Kindersicherung

Dank dieser Funktionen können Sie DVD, die für Kinder ungeeignet sind, blockieren. Die Berechtigungsstufen (sog. Ratings) können je nach Disk leicht variieren. Bitte konsultieren Sie hierzu die Beschreibungen des Disks. Allgemein gibt es 8 Niveaus, wobei Niveau 8 Filme, die ausschließlich für Erwachsene bestimmt sind, kennzeichnen und Niveau 1 Filme, welche kindertauglich sind. Wenn sie kein Passwort und auch keine Berechtigungsstufe festlegen, gibt es keinerlei Beschränkungen und alle Disks können abgespielt werden. Wir empfehlen, dass Sie sofort nach Installation des Geräts ein Passwort setzen.

Passwort ^{DVD}

Sie können das Passwort für die Kindersicherung (Elternkontrolle) ändern. Gehen Sie zum Setzen eines neuen Passwortes wie folgt vor:



1. Drücken Sie im Stoppmodus die Taste **SETUP**. Das SETUP Hauptmenü wird auf dem TV Bildschirm angezeigt.

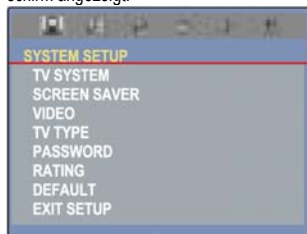

2. Wählen Sie mit den Tasten **◀/▶** das System-einstellungsmenü **[SYSTEM SETUP]** aus.

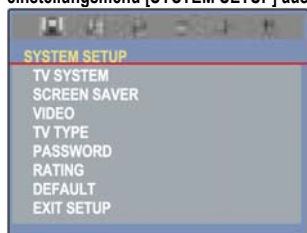

3. Wählen Sie nun mit den Tasten **▲/▼** die Option **PASSWORT** aus. Mit der Taste **▶** bewegen Sie den Cursor.

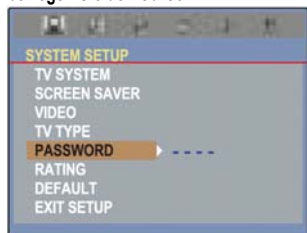

4. Geben Sie das aktuelle Passwort unter **ALTES PASSWORT [OLD]** ein, das neue Passwort unter **NEUES PASSWORT [NEW]** und wiederholen Sie Ihr neues Passwort nochmals unter **BESTÄTIGEN [CONFIRM]**.

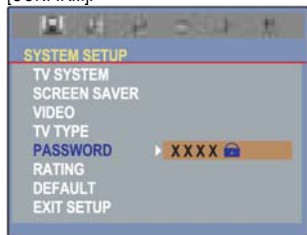

Werkseitig eingestelltes Passwort: "0000".

Ratings [Kindersicherung] ^{DVD}

Sie können jede Berechtigungsstufe auswählen. Nachdem diese einmal festgelegt wurde, vergleicht das Gerät jedes Mal, wenn Sie eine Disk einlegen, das Rating Niveau mit dem der Disk. Ist Ihr festgelegtes Niveau höher als das der Disk, kann diese abgespielt werden, ist das Niveau jedoch tiefer, wird die Disk nicht wiedergegeben. Zum Einstellen der gewünschten Berechtigungsstufe gehen Sie bitte wie folgt vor:



1. Im System-einstellungsmenü **[SYSTEM SETUP]** wählen Sie mit Hilfe der Tasten **▲/▼** die Option **RATING** aus. Mit der Taste **▶** bewegen Sie den Cursor.

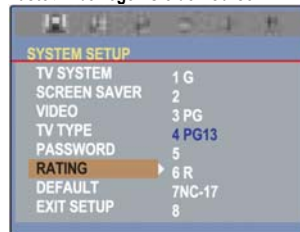

2. Wählen Sie nun mit den Tasten **▲/▼** das gewünschte Niveau aus. Drücken Sie zur Bestätigung die Taste **ENTER**.

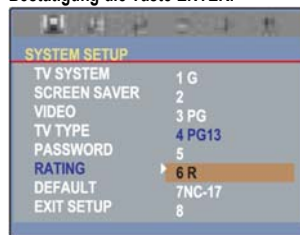

Diese grundlegenden Einstellungen werden Systemeinstellungen oder SETUP Daten genannt. Einmal konfiguriert, funktioniert das Gerät immer gemäss diesen individuellen Einstellungen, welche jederzeit einfach über das SETUP Menü geändert und gespeichert werden. Das SETUP Menü umfasst neben den AUDIO Informationen noch diverse andere Systemeinstellungen.

Systemeinstellungen [System Setup]

Menü	Option	Beschreibung
TV SYSTEM	NTSC PAL60 PAL AUTO	Stellen Sie das System auf das von Ihrem Fernseher oder Monitor unterstützte TV System ein. Wenn Sie die Option AUTO wählen, passt sich der Video Ausgang der eingelegten Disk automatisch an, d.h. ist ein Video in PAL aufgenommen, wird PAL ausgestrahlt, ist es in NTSC aufgenommen, dann stellt das Gerät den Videoausgang auf NTSC um.
SCREENSAVER [Bildschirmschoner]	ON OFF	ON: Ist diese Option aktiviert und das Gerät ist in Wartemodus (z. B. im STOPP oder PAUSE Modus und 60 Sekunden lang werden keinerlei Eingaben gemacht), schaltet sich ein Bildschirmschoner ein. OFF: Kein Bildschirmschoner wird aktiviert.
VIDEO	INTERLACE-YUV TV-RGB P-SCAN YPBPR S-VIDEO	Je nachdem, wie Sie Ihren Fernseher an das Gerät angeschlossen haben, stellen Sie diese Videoausgabeart ein. Das Videoausgangssignal muss dem TV Eingangssignal entsprechen. Hinweis: Je nach Region ist das Gerät mit einem Komponentenanschluss statt einem Scart Anschluss ausgestattet. In diesem Fall ist die Einstellung auf RGB für RGB Videosignal überflüssig.
TV TYPE [Bildseitenverhältnis]	4:3 PS 4:3 LB 16:9	Stellen Sie das Bildschirmformat auf das Ihres Fernsehers ein. Wenn Ihr Fernsehgerät das Format 16:9 Breitbild unterstützt, wählen Sie 16:9; unterstützt es lediglich das Format 4:3, haben Sie die Wahl zwischen 4:3 PS (Pan & Scan) und 4:3 LB (Letter Box). Breitbildfernseher (Bildseitenverhältnis 16:9) Wählen Sie im Untermenü TV TYPE die Option 16:9(WIDE/Breitbild) aus. Disks können in mehr als einem Bildschirmformat aufgenommen sein. Achten Sie auf die Angaben auf der Disk und stellen Sie das Bildseitenverhältnis Ihres Breitbildfernsehers entsprechend ein. Standardfernseher (Bildseitenverhältnis 4:3) Wählen Sie im Untermenü TV TYPE die Option 4:3 LB (Letter Box) oder 4:3 PS (Pan & Scan) aus. Achten Sie auf die Angaben auf der Disk und stellen Sie das Bildseitenverhältnis Ihres Fernsehers entsprechend ein.
PASSWORD (nur DVD) [Passwort]	CHANGE [Ändern]	Ändern / legen Sie ein Passwort für die Kindersicherung fest. Ändern Sie das Passwort zum ersten Mal, geben Sie unter ALTES PASSWORT den Code "0000" ein.
RATING (nur DVD) [Berechtigung/ Kindersicherung]	1G 2 3PG 4PG13 5 6PG-R 7NC-7 8	Diese Funktion erlaubt es Ihnen, bestimmte, für Kinder ungeeignete DVD zu sperren. Da jede Disk leicht unterschiedliche Codes hat, konsultieren Sie jedes Mal die Angaben auf den Disks. Es gibt 8 Niveaus. Stufe 8 bedeutet, dass der Inhalt dieser Disk nur für Erwachsene geeignet ist; Stufe 1 weist für Kinder geeignete Inhalte aus. Wenn Sie weder ein neues Passwort noch eine Berechtigungsstufe festgelegt haben, existiert keine Beschränkung für die Wiedergabe von Disks, daher raten wir Ihnen, sofort nach der ersten Installation des Geräts, ein neues Passwort zu setzen.
DEFAULT [werkseitige Standardeinstellungen]	RESTORE [Reset]	Setzt alle Einstellungen auf die werkseitigen Standardeinstellungen zurück..

Spracheinstellungen

Menü	Option	Beschreibung
OSD	ENGLISCH DEUTSCH . . KOREANISCH	AUDIO: Wählen Sie eine gewünschte Sprache für die Tonspuren aus.
AUDIO		SUBTITLE: Wählen Sie eine gewünschte Sprache für die Untertitel aus.
SUBTITLE [Untertitel]		DISC MENU: Wählen Sie eine gewünschte Sprache für die Menüs aus.
MENU		Hinweis: Je nach Land können Sprachen im SETUP Menü geändert /hinzugefügt/ gelöscht werden.

Audioeinstellungen [Audio Setup]

Menü	Option	Beschreibung
AUDIO OUT	SPDIF/OFF SPDIF/RAW SPDIF/PCM	Wenn Sie den Koaxialausgang benutzen, wählen Sie bitte SPDIF/RAW oder SPDIF/PCM.. Hinweis: Wenn Sie den Koaxialausgang nicht benutzen, vergewissern Sie sich, dass der Audioausgangsmodus auf SPDIF/OFF gestellt ist, andernfalls kann der Ausgangskanal 5.1 ch nicht benutzt werden.
MIC SETUP	AUTO /OFF	Mikrofonstatus auf AUTO (automatische Erkennung) oder OFF (Aus) schalten.
KEY [Tastentöne]	b, -4 bis +4, #	Lautstärke der Tastentöne einstellen.
ECHO	OFF, 1 ~ 8	Echolevel einstellen.
MIC VOL	OFF, 1 ~ 8	Lautstärke des Mikrofons für KARAOKE einstellen.

Videoeinstellungen [Video Setup]

Menü	Option	Beschreibung
BRIGHTNESS [Helligkeit]	0 - 12	Sie können unter Video Output [Videoausgabe] Helligkeit, Kontrast, Farbton- und Sättigung sowie die Bildschärfe einstellen.
CONTRAST [Kontrast]		
HUE [Farbton]	-6 bis +6	
SATURATION [Farbsättigung]	0 - 12	
SHARPNESS [Bildschärfe]	0 - 8	

Lautsprechereinstellungen [Speaker Setup]

Menü	Option	Beschreibung
DOWNMIX	LT/RT STEREO VSS	LT/RT: Für die Wiedergabe von Disks mit dem Pro Logic Dolby Effekt, können Sie die Ausgabe LT/RT einstellen. Die Diskinformation wird so dekodiert und die Qualität der Wiedergabe erhöht. STEREO: Bei Disks mit 5.1 ch Ausgabe, geben rechter und linker Frontlautsprecher Audio Ausgangssignale ab; 2 ch Ausgabe bedeutet normale Audio Stereoausgangssignale. VSS: Für die Wiedergabe von Disks mit 5.1 ch Ausgabe, kann der Hauptkanal virtuelle Surroundeffekte abgeben.

Digitaleinstellungen [Digital Setup]

Menü	Option	Beschreibung
OUTPUT	LINE OUT RF REMOD	LINE OUT: Die Eingangssignale werden linear komprimiert und die Lautstärke ist geringer. Nachts sollten Sie die Option LINE OUT wählen. RF REMOD: Die Lautstärke ist höher und besser an tagsüber angepasst.
DYNAMIC RANGE [Aussteuerungsbe- reich]	OFF-FULL	Wenn Sie den LINE OUT Modus gewählt haben, stellen Sie den Aussteuerungsbereich [DYNAMIC RANGE] zur Justierung der Kompressionsverhältnis ein, um so diverse Effekte erzielen zu können. Einstellung auf FULL: Kompressionsverhältnis ist minimal. Einstellung auf OFF: Kompressionsverhältnis ist maximal.
DUAL MONO	STEREO MONOL MONOR MIX MONO	Sie können die Audioausgabe für den linken [L] und rechten [R] Kanal einstellen. Wählen Sie zwischen 4 Modi: STEREO, MONO L, MONO R und MIX MONO.

PROBLEMBEHANDLUNG

Bevor Sie einen Reparaturservice kontaktieren, konsultieren Sie bitte nachfolgende Auflistung von möglicherweise auftretenden Problemen, eventuellen Ursachen und Lösungsmöglichkeiten. Ziehen Sie auch die Bedienungsanleitungen der angeschlossenen Geräte und des Fernsehgeräts zur Hilfe.

	Symptome	Mögliche Ursachen	Behebung
Verstärker	Gerät lässt sich nicht einschalten	<ul style="list-style-type: none"> • Netzkabel ist ausgesteckt. • Hauptschalter POWER ist ausgeschaltet (OFF). • Es liegt eine Störung im elektronischen Schaltkreis des Geräts vor. • Wechselstromsicherung ist durchgebrannt. 	<ul style="list-style-type: none"> • Netzkabel in die Steckdose stecken. • Gerät am Hauptschalter POWER einschalten (ON). • Gerät am Hauptschalter aus- und wieder einschalten. Sollte das Problem noch nicht behoben sein, Gerät ausschalten, Netzkabel aus der Steckdose ziehen, 10 Sek. warten und Netzkabel wieder einstecken. • Den nächsten Kundendienst kontaktieren.
	Kein Ton	<ul style="list-style-type: none"> • Stummschaltung (MUTE) ist aktiviert. • Gerät ist nicht korrekt angeschlossen. • Sicherheitssperre des Verstärkers ist aktiviert worden. 	<ul style="list-style-type: none"> • Stummschaltung (MUTE) deaktivieren. • Alle Anschlüsse kontrollieren (Lautsprecher!). • Den nächsten Kundendienst kontaktieren
	Kein Bild (TV)	<ul style="list-style-type: none"> • TV ist nicht darauf konfiguriert, Ausgangssignale des Geräts zu empfangen. • Videokabel ist nicht richtig angeschlossen. • Nur S-Videoanschluss ist hergestellt. 	<ul style="list-style-type: none"> • TV auf Empfang der Eingangssignale des Geräts konfigurieren. • Anschlüsse zwischen Gerät und TV kontrollieren. • Zusätzlich den Videoanschluss herstellen.
	Tasten der Fernbedienung und des Geräts funktionieren nicht	<ul style="list-style-type: none"> • Stromschwankungen oder andere Anomalien, wie z. B. Elektrostatik, können die korrekte Funktionsweise unterbrechen. 	<ul style="list-style-type: none"> • Gerät am Hauptschalter aus- und wieder einschalten. Sollte das Problem noch nicht behoben sein, Gerät ausschalten, Netzkabel aus der Steckdose ziehen, 10 Sek. warten und Netzkabel wieder einstecken
DVD (VIDEO CD / AUDIO CD)	Wiedergabe startet nicht	<ul style="list-style-type: none"> • Keine Disk eingelegt. • Regionalcode der Disk stimmt nicht mit dem des Geräts überein. • Disk nicht abspielbar. • Disk ist falsch herum eingelegt. • Disk ist nicht richtig in das Diskfach eingelegt. • Disk ist verschmutzt. • Disklesegerät verschmutzt oder staubig? • Kindersicherung ist aktiviert. 	<ul style="list-style-type: none"> • Disk einlegen (kontrollieren, dass "DVD", "VCD" oder "CD" auf dem Display aufleuchtet). • Wiedergabe nur von Disks möglich, welche mit dem Regionalcode des Geräts übereinstimmen (siehe Liste der Regionalcodes auf der Rückseite des Geräts), das Zeichen  tragen oder mit keinem Regionalcode versehen sind. • Arten der abspielbaren Disks kontrollieren. • Disk richtig herum einlegen (Etikett oben). • Disk richtig in die Vertiefung des Diskfachs einlegen. • Disk herausnehmen und reinigen. • Gerät regelmässig mit einer Spezialreinigungsdisk (im Fachhandel erhältlich) reinigen. • Kindersicherung deaktivieren oder Berechtigungsstufe (Rating) ändern.
	Ungleichmässige Helligkeit / Bildrauschen	<ul style="list-style-type: none"> • Kopierschutz ist aktiviert. 	<ul style="list-style-type: none"> • Gerät direkt an TV und wenn möglich nicht über Videorekorder (VCR) anschliessen.
	Gelegentliche Bildstörungen	<ul style="list-style-type: none"> • Disk ist verschmutzt • Gerät auf schnelles Vor- oder Zurückspulen gestellt. 	<ul style="list-style-type: none"> • Disk herausnehmen und reinigen. • Seltene Bildstörungen können auftreten. Dies ist keine Fehlfunktion.
	Wiedergabe entspricht nicht dem Diskprogramm	<ul style="list-style-type: none"> • Wiederholmodus, A-B Wiederholmodus oder Wiedergabemodus nach dem Zufallsprinzip ist aktiviert. 	<ul style="list-style-type: none"> • Normalen Wiedergabemodus einschalten.
	Keine Wiedergabe von Bildern am TV Bildschirm via Gerät	<ul style="list-style-type: none"> • TV nicht auf Empfang von Ausgangssignalen des Gerät eingestellt. 	<ul style="list-style-type: none"> • TV auf Empfang der Eingangssignale des Geräts einstellen.

PROBLEMBEHANDLUNG

	Symptome	Mögliche Ursachen	Behebung
Tuner	Zu viele Nebengeräusche oder gelegentliche Tonunterbrechungen (Anzeige "STEREO" flackert)	<ul style="list-style-type: none"> • UKW (FM) Radiowellen können ab einer bestimmten Frequenz Rauschen erzeugen. • UKW (FM) Antenne nicht richtig ausgerichtet. • Sender zu schwach. 	<ul style="list-style-type: none"> • Empfangmodus auf MONO umstellen. • Höhen (Treble) verringern • UKW (FM) Antenne neu ausrichten. • Schliessen Sie eine Aussenantenne, wenn möglich aus mehreren Elementen bestehend, an. (Kontaktieren Sie einen Fachmann, da für die Installation von Aussenantennen spezielle Kenntnisse erforderlich sind.)
	Verzerrter Ton oder Lautstärke sinkt ab	<ul style="list-style-type: none"> • Gestörter Radioempfang. • Zu naher Auto- oder Flugverkehr. 	<ul style="list-style-type: none"> • - • -
	Ton extrem gestört	<ul style="list-style-type: none"> • Gebiet liegt im Funkwellenschatten (Berge, Hochhäuser usw.). 	<ul style="list-style-type: none"> • -
Fernbedienung	Tasten am Gerät funktionieren, aber nicht die der Fernbedienung	<ul style="list-style-type: none"> • Keine Batterien in der Fernbedienung. • Batterien leer. • Fernbedienung nicht auf IR-Sensors des Geräts gerichtet. • Fernbedienung zu weit vom Gerät entfernt. 	<ul style="list-style-type: none"> • Batterien einlegen. • Neue Batterien einlegen. • Fernbedienung direkt auf den IR-Sensor am Gerät richten. • Distanz zwischen Fernbedienung und Gerät auf min. 5m verringern.

TECHNISCHE DATEN

Allgemeine Angaben

Stromversorgung	Betriebsspannung (Option)	AC 90V ~ 250V, 50 / 60Hz (Freie Spannung)
	Stromverbrauch	In Betrieb: 76 Watt
Grösse (B x H x T) / Gewicht		170 x 260 x 184 mm / 2.7kg

Audiobereich

Ausgangsleistung	Bei 1 KHz, 6 Ohm	30W
THD (Total Harmonic Distortion) [Gesamte harmonische Verzerrung]	Bei 1 KHz, 10W	0.3 %
Frequenzbereich (analog)	Bei 1W: VIDEO -3 dB	20 Hz ~ 20 KHz
Rauschabstand IHF-A	VIDEO	60 dB

Videobereich

Eingang Sen. / Impedanz	Composite Video (Video)	1.0Vp-p / 75 v	±0.5 dB
Output Level / Impedanz	Composite 75 Ohm	1.0Vp-p / 75 Ohm	±0.5 dB
	S-Video (Y/C) 75 Ohm (nur DVD)	1.0Vp-p / 0.7Vp-p	±0.5 dB
	Komponentenausgang (Y/ Cb/ Cr):	1.0V p-p/0.7 Vp-p/0.7 Vp-p	±0.5 dB
Frequenzbereich	Ref. 500 KHz		5 Hz ~ 5.7 MHz
Nebensignaleffekte	@ 1 MHz	45 dB	40 dB
Rauschabstand	DVD	50 dB	

UKW [FM] Bereich (Impedanz ANT UKW [FM]: 75 Ohm)

Empfangsbereich	USA Version	87.5 ~ 108.0 MHz
	Australien / Europa Version	87.5 ~ 108.0 MHz
Scan Frequenzbereich	USA Version	100 KHz
	Australien / Europa Version	50 KHz
Nutzbare Empfindlichkeit, 75 Ohm	S/N = 30 dB, USA Version	2uV (17.2 dBf)
	S/N = 26 dB, Australien / Europa Version	3uV (20.8 dBf)
Rauschabstand @ 1mV IHF-A FILTER	Mono USA Version	55 dB
	Mono Australien / Europa Version	55 dB
	Stereo USA Version	50 dB
	Stereo Australien / Europa Version	50 dB

MW [AM] Bereich

Empfangsbereich	USA Version	530 ~ 1,710 KHz
	Europa Version	522 ~ 1,620 KHz
Scan Frequenzbereich	USA Version	10 KHz
	Europa Version	9 KHz
Nutzbare Empfindlichkeit, 75 Ohm	S/N = 20 dB, USA Version	62 dBuV
	S/N = 20 dB, Europa Version	62 dBuV
Rauschabstand @ 1mV IHF-A FILTER	USA Version	45 dB
	Europa Version	45 dB