

# Chicco Enjoy

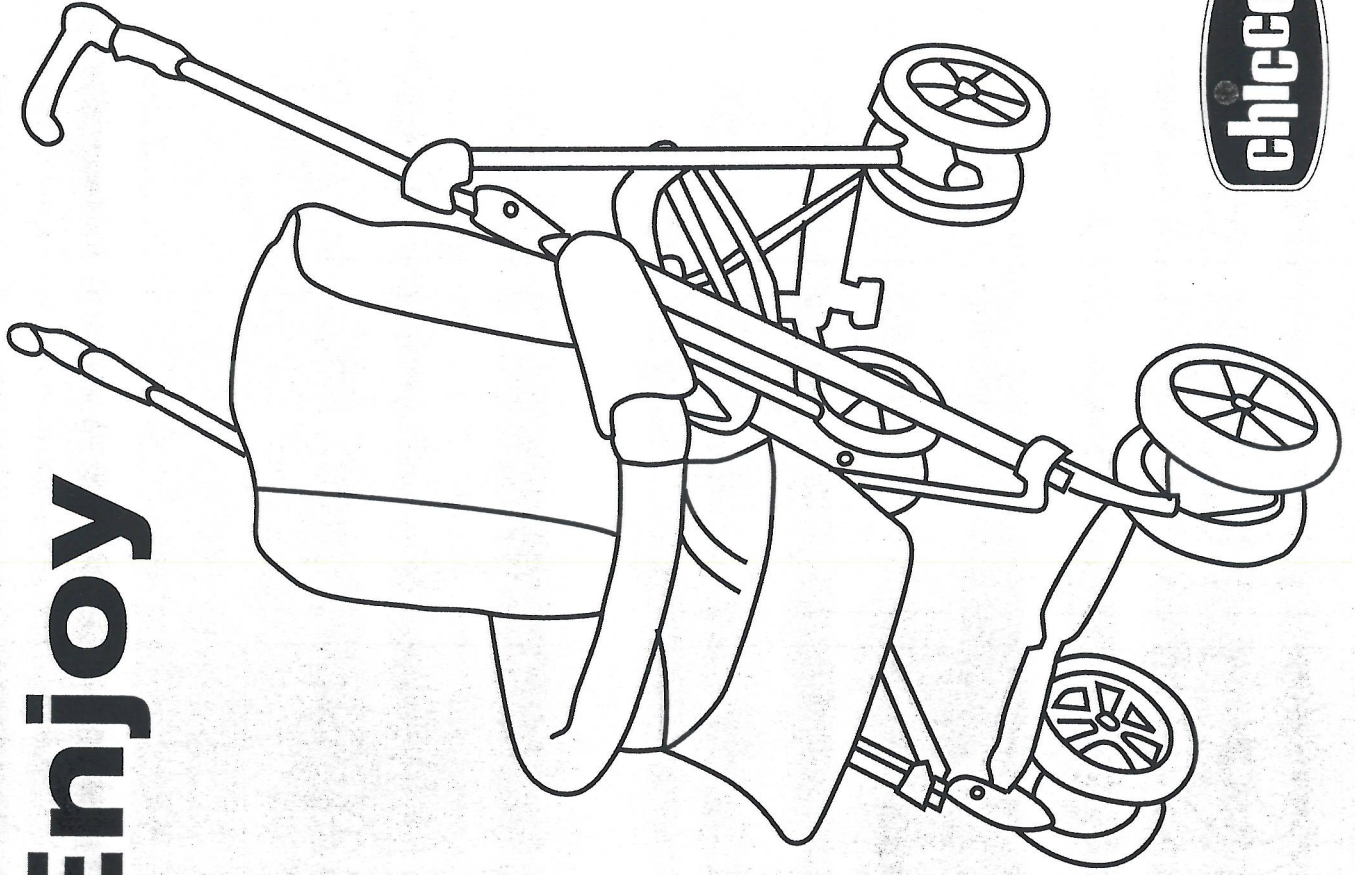

70984.L.1

02/06

EN 1888:2003      NFS 54-001

6-36

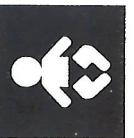

[www.chicco.com](http://www.chicco.com)



COMO - ITALY

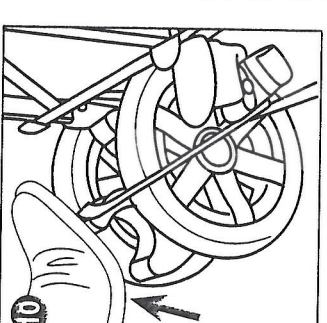
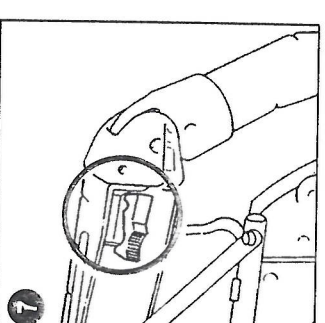
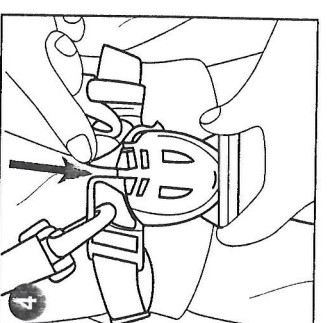
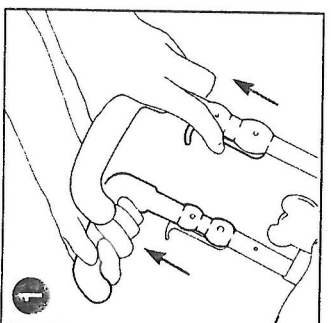
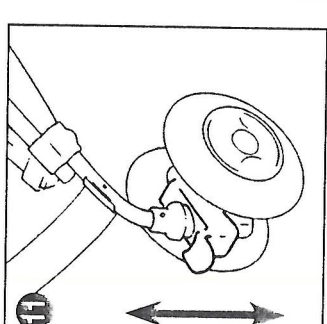
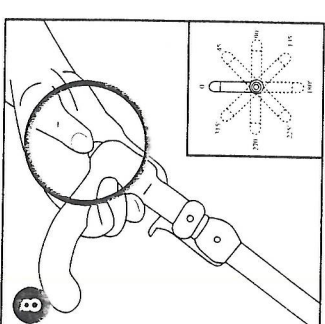
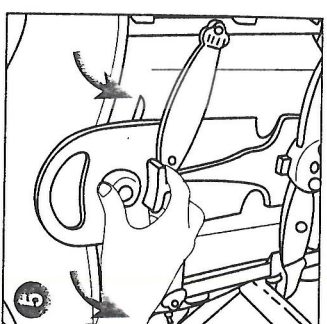
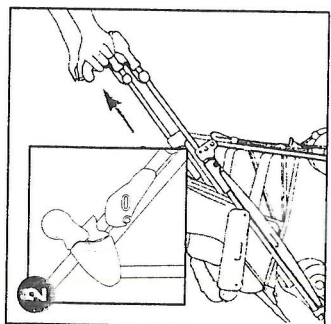
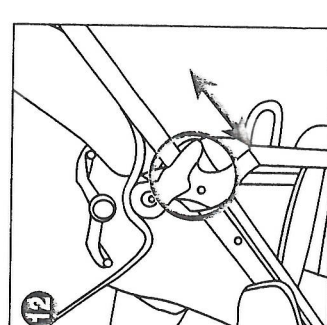
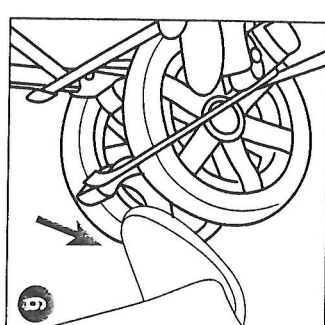
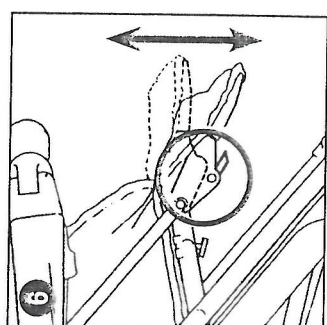
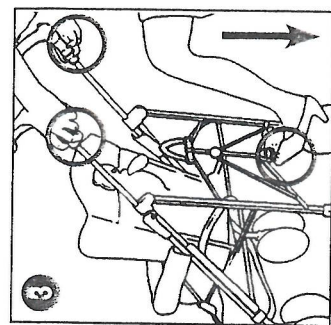

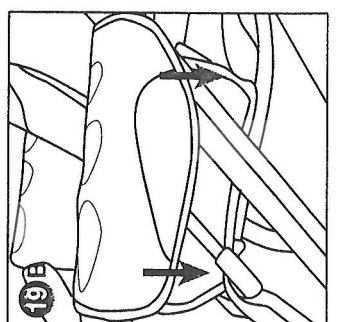
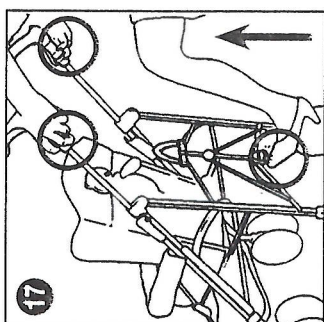
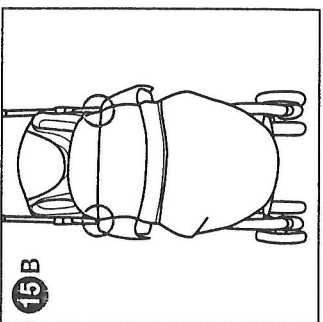
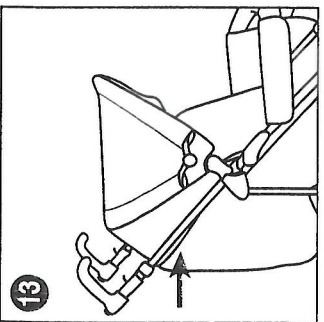
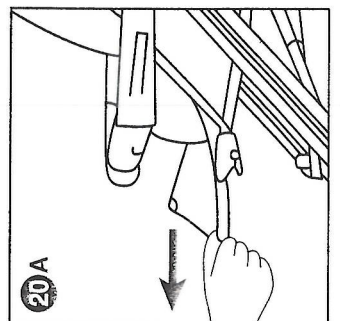
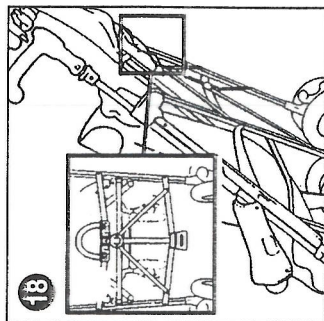
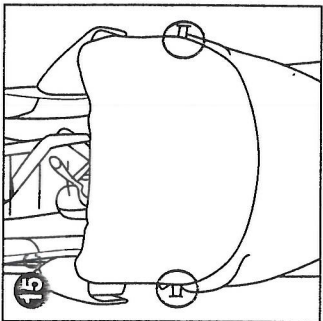
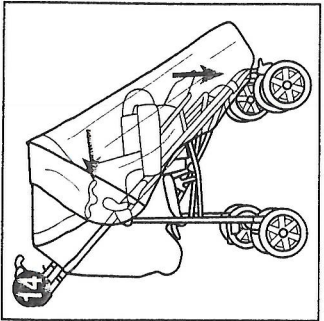
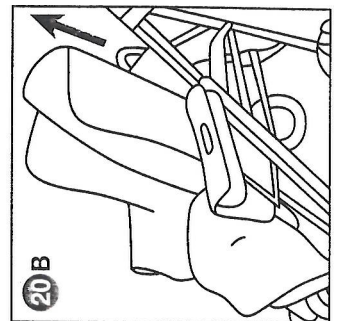
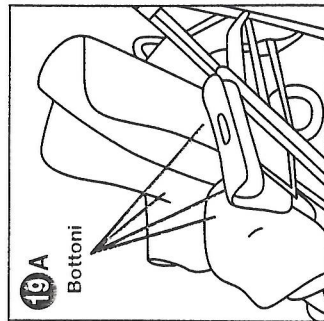
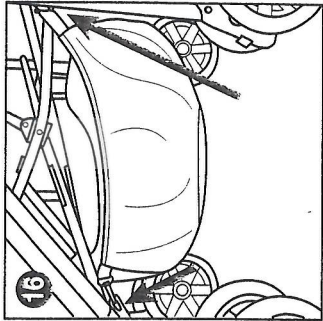
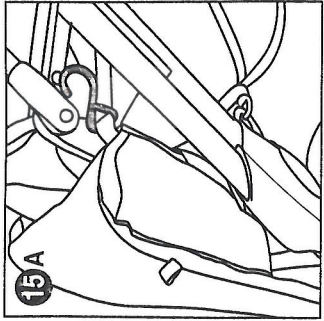
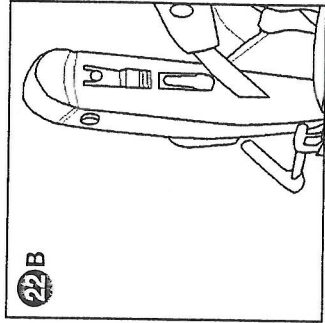
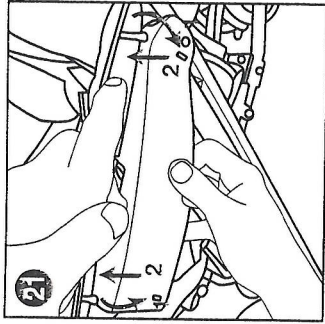
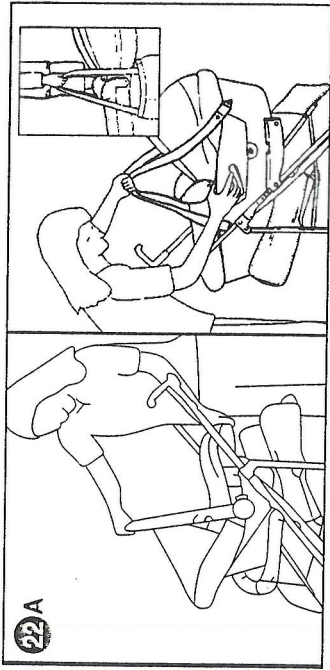



## WICHTIGER HINWEIS

WICHTIG: VOR DEM GEBRAUCH DIESE GEBRAUCHSANLEITUNG LESEN, UM GEFahren BEI DER BENUTZUNG ZU VERMEIDEN UND FÜR ZUKÜNFTIGES NACHSCHLAGEN AUFBEWAHREN. DIE SICHERHEIT IHRES KINDES KÖNNTE IN GEFahr SEIN, WENN SIE DIESE GEBRAUCHSANLEITUNG NICHT AUFMERKSAM LESEN.

WARNUNG: VOR DEM GEBRAUCH EVENTUELLE POLYBEUTEL UND ALLE ELEMENTE, DIE TEIL DER PRODUKTVERPACKUNG SIND, ABNEHMEN UND ENTSORGEN SOWIE VON KINDERN FERNHALTEN.

## HINWEISE

- **WARNUNG:** Lassen Sie Ihr Kind nicht unbeaufsichtigt.
- **WARNUNG:** Vor dem Zusammenbau prüfen, ob das Produkt und seine Komponenten keine Transportschäden aufweisen. In Fall einer Beschädigung darf das Produkt nicht mehr benutzt und von Kindern ferngehalten werden.
- Dieser Wagen ist für Kinder ab einem Alter von 6 Monaten bis 36 Monaten und mit einem Gewicht bis 15 kg bestimmt.
- **WARNUNG:** Dieser Sportwagen ist für Kinder unter 6 Monaten nicht geeignet.
- **WARNUNG:** Vergewissern Sie sich vor Gebrauch, dass alle Verriegelungen geschlossen sind. Insbesondere prüfen Sie, ob der Sportwagen in der geöffneten Position blockiert ist, wobei darauf zu achten ist, dass die hintere Kreuzstange korrekt blockiert ist.
- Der Korb darf nicht mit Lasten über 5 kg beladen werden.
- Der Sportwagen ist nur für 1 Kind ausgelegt. Ein zweites darf nicht gleichzeitig transportiert werden.
- Bringen Sie an dem Sportwagen kein Zubehör, Ersatzteile oder Komponente an, die nicht vom Hersteller mitgeliefert oder genehmigt wurden.
- **WARNUNG:** Am Schieber befestigte Lasten beeinträchtigen die Standfestigkeit des Wagens.
- **WARNUNG:** Verwenden Sie den Schrittgestänge immer in Verbindung mit dem Beckengurt.
- Vergewissern Sie sich, dass auch andere Benutzer über die richtige Funktion des Produkts Kenntnis haben.
- Schließen und öffnen Sie den Sportwagen nicht mit dem Kind darin.

gungsanleitung auf dem Pflegeetikett beachten sollten.

Reinigen Sie die Plastikteile regelmäßig mit einem feuchten Tuch.

Trocknen Sie die Metallteile nach eventuellem Kontakt mit Wasser ab, um Rostbildung zu vermeiden.

## WARTUNG

Die beweglichen Teile sollten, wenn notwendig, mit trockenem Silikonöl geschmiert werden.

Regelmäßig den Verschleißzustand der Räder prüfen und säubern Sie diese, wenn sie schmutzig oder sandig geworden sind.

Vergewissern Sie sich, dass alle Plastikteile, die auf den Metallrohren gleiten, frei von Staub, Schmutz und Sand sind, um eine Reibung zu vermeiden, die das korrekte Funktionieren des Sportwagens beeinträchtigen könnten.

Den Sportwagen an einem trockenen Ort aufbewahren.

## SO WIRD DER SPORTWAGEN GEÖFFNET:

**WARNUNG:** Beim Öffnen, Verstellen und Zusammenklappen des Sportwagens achten Sie bitte stets darauf, dass alle Körperteile des Kindes ausreichenden Abstand zu den beweglichen Teilen des Gestells haben und nicht damit in Berührung kommen können.

- 1) Ziehen Sie gleichzeitig beide Sicherheitsverschlüsse an den Sportwagenschiebergriffe nach oben. Der Sportwagen beginnt sich zu öffnen.
- 2) Den Sportwagen anheben, um das Öffnen zu erleichtern.
- 3) Drücken Sie nun die Kreuzstange mit der Fußspitze fest nach unten, um den Sportwagen vollständig zu öffnen und in seiner geöffneten Position zu blockieren.

**WARNUNG:** Vergewissern Sie sich, dass der Sportwagen in der geöffneten Position fixiert und die hintere Kreuzstange tatsächlich blockiert ist.

## VERWENDUNG DER SICHERHEITSGURTE

Jede Sitzfläche des Sportwagens ist mit 5-Punkt-Sicherheitsgurten versehen.

- 4) Nachdem Sie das Kind in den Sportwagen gesetzt haben, stecken Sie die 2 Gabeln in das Gurtschloss und stellen Sie die Höhe der Schultergurte so ein, dass sie an den Schultern des Kindes anliegen. Vergewissern Sie sich, dass die Gurte stets korrekt angeschnallt sind. (Abb. 4).

**WARNUNG:** Damit die Sicherheit des Kindes garantiert ist, müssen Mittelsteg und Sicherheitsgurte stets zusammen verwendet werden.

**SO WIRD DIE RÜCKENLEHNE VERSTELLT:**  
5) Die Neigung der Rückenlehne können Sie verändern, wenn Sie mit einer Hand die Taste auf der Rückseite des Sportwagens drücken. Beim Loslassen arretiert die Rückenlehne automatisch in der nächstmöglichen Position. Wenn die Rückenlehne wieder in die vertikale Position gebracht werden soll, ziehen Sie diese einfach nach oben.

**SO WIRD DIE BEINSTÜTZE VERSTELLT:**  
6) Die Beinstütze können Sie verstellen, indem Sie die beiden Rasterhebel (siehe Abb.) drücken.

## SO WIRD DER FRONTBÜGEL ABGENOMMEN:

- 7) Zuerst drücken Sie bitte die beiden Tasten rechts und links unterhalb der Armlehnen, dann ziehen Sie den Frontbügel heraus. Um das Kind einfacher in den Sportwagen zu setzen, besteht die Möglichkeit, nur eine Seite zu öffnen.

## VERSTELLBARER ERGONOMISCHER DOUBLE TWISTSCHIEBERGRIF

- 8) Wird die Taste auf dem Schieber gedrückt, kann der Griff in die gewünschte Position gedreht und so auf die Höhe und Position gebracht werden, die für den Benutzer am bequemsten ist. Der Griff kann auf 8 verschiedene Positionen eingestellt werden.

## HINTERE BREMSE

Die Hinterräder sind mit Zwillingenbremsen versehen, wodurch beide Hinterradpaare gleichzeitig durch ein einziges Pedal betätigt werden können.

- 9) Zum Bremsen des Sportwagens einen der beiden Hebel in der Mitte der Hinterräder, wie in der Abbildung 9) gezeigt, nach unten drücken.
- 10) Zum Lösen des Bremssystems einen der beiden Hebel in der Mitte der Hinterräder wie in der Abbildung 10) gezeigt nach oben drücken.

**WARNUNG:** Verwenden Sie stets die Bremse, wenn Sie anhalten. Lassen Sie das Kind niemals unbeaufsichtigt.

**WARNUNG:** Lassen Sie den Sportwagen niemals mit dem Kind darin auf einer schrägen Fläche stehen, selbst wenn die Bremsen angezogen sind.

**WARNUNG:** Vergewissern Sie sich bitte nach Befestigung des Bremshebels, dass die Bremsen korrekt an beiden Hinterradgruppen festgestellt sind.

## SCHWENKBARE RÄDER

Die Vorderräder des Sportwagens sind schwenkbar.

- 11) Damit sich die Räder frei drehen können, den Hebel zwischen den beiden Rädern senken.

## TIPPS FÜR DIE PFLEGE

Dieses Produkt braucht eine regelmäßige Pflege. Reinigung und Wartung dürfen nur von Erwachsenen durchgeführt werden.

## REINIGUNG

Reinigen Sie die Stoffteile mit einem feuchten Schwamm und milder Seife, wobei Sie die Reini-



Die freien Räder auf glatten Flächen benutzen.  
Zum Blockieren der Räder den Hebel nach oben stellen (Abb. 11).

**WARNUNG:** Die schwenkbaren Räder garantieren eine bessere Beweglichkeit des Sportwagens; auf unebenem Gelände (Kies, Kopfsteinpflaster usw.) wird vom Gebrauch der „schwenkbaren“ Räder abgeraten, um eine angemessene Gleitbewegung zu gewährleisten.

**WARNUNG:** Alle Räder müssen immer gleichzeitig blockiert oder schwenkbar sein.

## ZUBEHÖR

Der Sportwagen ist mit zwei seitlichen Halterungen ausgestattet, die die Fixierung von Zubehörteilen wie bspw. Verdeck und Sonnenschirm ermöglichen.

12) Um die Zubehörteile zu fixieren, befestigen Sie bitte die Steckvorrichtungen in den dafür vorgesehenen Halterungen am Gestell.

**WARNUNG:** Dieser Handgriff ist an beiden Seiten des Sportwagens bis zur Blockierung auszuführen. Um die Zubehörteile wieder zu entfernen, einfach die Halterungen in die entgegengesetzte Richtung gleiten lassen.

**WARNUNG:** Dieser Sportwagen gibt es in verschiedenen Versionen, daher können einige Zubehörteile, die nachstehend beschrieben werden, nicht bei der Version, die Sie erworben haben, vorhanden sein. Lesen Sie bitte sorgfältig die dafür vorgesehenen Gebrauchsanleitungen der Zubehörteile der von Ihnen erworbenen Sportwagen-Version.

## SUN'N RAIN VERDECK

Der Sportwagen kann mit einem Sun'n Rain Verdeck mit integriertem Regenschutz ausgestattet werden.

13) Das Verdeck lässt sich in der warmen Jahreszeit auch in ein Sonnendach verwandeln: Öffnen Sie den Reißverschluss und entfernen Sie einfach das hintere Teil des Verdecks

**WARNUNG:** Einige Sportwagenmodelle können mit einem einfacheren Verdeck, ohne abnehmbaren hinteren Teil ausgestattet sein.

## REGENSCHUTZ

Der Sportwagen kann mit einem Regenschutz ausgestattet sein.

14) Den Regenschutz wie in Abbildung 14 gezeigt befestigen. Den Regenschutz nach dem Gebrauch an der Luft trocknen lassen (wenn er nass geworden ist), bevor Sie ihn zusammenfalten und aufbewahren.

**WARNUNG:** Der Regenschutz darf keinesfalls am Sportwagen angebracht werden, wenn das Verdeck oder Sonnendach fehlen. Das Kind könnte

sonst ersticken.

**WARNUNG:** Wenn der Regenschutz an dem Sportwagen angebracht ist, diesen niemals mit dem Kind darin in der Sonne stehen lassen, weil das Risiko einer Überhitzung oder Erstickung besteht.

**WARNUNG:** Besondere Aufmerksamkeit bei der Verwendung des Regenschutzes schenken.

## FUSSDECKE

Der Sportwagen kann mit einer Fußdecke für den Einsatz in den kälteren Monaten versehen sein (die Fußdecke ist nur für bestimmte Sportwagen-Modelle inklusive).

15) Zur Befestigung der Fußdecke fixieren Sie die Haken in „U“-Form am Gestell, wie in Abb. 15 A gezeigt. Ziehen Sie dann den oberen Teil der Fußdecke unter dem Frontbügel durch und befestigen Sie sie in der höchsten Position, indem die Knöpfe in die Knopflöcher an den Armlehnen gesteckt werden (Abbildung 15 B). Für ein milderes Klima kann die Fußdecke über dem Frontbügel umgeschlagen und an den in Abbildung 15 C gezeigten Löchern befestigt werden.

## EINHÄNGEKORB

Der Sportwagen ist mit einem praktischen Einhängkorb ausgerüstet. Gehen Sie zur Montage des Korbs am Sportwagen folgendermaßen vor:

16) Befestigen Sie die Karabinerhaken des Einhängkorbs an den zwei Halterungen an der Sportwagenvorderseite und fixieren Sie die beiden hinteren Korbschlaufen an den beiden Haken der hinteren Sportwagenstützen.

**WARNUNG:** Beladen Sie den Einhängkorb mit maximal 5 Kg Gewicht.

## ZUSAMMENKLAPPEN DES SPORTWAGENS

**WARNUNG:** Beim Öffnen, Verstellen und Zusammenklappen des Sportwagens achten Sie bitte stets darauf, dass alle Körperteile des Kindes ausreichenden Abstand zu den beweglichen Teilen des Gestells haben und nicht damit in Berührung kommen können.

17) Ziehen Sie beide Haken an den Seiten der Schieber nach oben, halten Sie sie in dieser Stellung und lösen Sie gleichzeitig die hintere Kreuzstange, indem Sie sie mit der Fußspitze nach oben drücken.

18) Den Schließ-Griff kräftig nach oben ziehen, bis der Sportwagen vollständig geschlossen ist.

## ABNEHMBARER BEZUG

Während der Sportwagen mit geöffnetem Sicherheitsgurt halbgeschlossen gehalten wird:

19) Die in Abbildung 19 A gezeigten Punkte

aufknöpfen; die Armlehnenabdeckungen aus Stoff abnehmen, indem der äußere Teil nach unten gezogen wird, wie in Abb. 19 B gezeigt.

20) Die Beinstütze anheben und den Bezug abziehen, wobei man auf das Durchziehen des Sicherheitsgurtes achten muss (Abb. 20 A); den Bezug von der Rückenlehne abziehen, indem man ihn nach oben zieht (Abb. 20 B).

Um den Sportwagen wieder zu beziehen, die unter den Punkten 19 und 20 beschriebenen Arbeitsvorgänge umgekehrt wiederholen; die Armlehnenabdeckungen an der Struktur befestigen, indem die Plastikhaken in die Löcher der Armlehnen eingesetzt werden und sie nach oben drücken, wie in Abbildung 21 gezeigt.

## SO WIRD DER KINDERWAGENAUFSATZ BZW. DER BABYAUTOSITZ MONTIERT:

22) Alle CHICCO-Sportwagen, die mit dem Andock-System CLIK CLAK auf den Armlehnen ausgerüstet sind, gestatten die Fixierung eines Kinderwagenaufsatzes und/oder eines Babyautositzes, die man ohne zusätzliche Zubehörteile direkt auf das Sportwagengestell befestigt. Bei der Montage bzw. Demontage des Kinderwagenaufsatzes und des Babyautositzes beachten Sie bitte dessen Gebrauchsanleitungen.

**WARNUNG:** Am Sportwagen dürfen ausschließlich CHICCO-Kinderwagenaufsätze bzw. -Babyautositze fixiert werden, die mit dem Andock-System CLIK CLAK ausgerüstet sind.

Bevor Sie den Sportwagen mit dem Kinderwagenaufsatz oder mit dem Babyautositz verwenden, vergewissern Sie sich stets, dass das Andock-System korrekt fixiert ist.

**VERWENDEN SIE AUSSCHLIESSLICH ZUBEHÖRTEILE, DIE MIT DEM DAFÜR VORGESEHENEN ANDOCK-SYSTEM CLIK CLAK AUSGERÜSTET SIND.**

**WARNUNG:** Eine nicht korrekte Montage der Zubehörteile am Gestell kann eine Fehlfunktion des Andock-Systems verursachen, so dass eine Demontage nicht möglich ist. In diesem Fall kann man mit einem Schraubenzieher die Haken unterhalb der Armlehnen manuell lösen (Abb. 22B). Beim Gebrauch von Kinderwagenaufsatz oder Babyautositz für den Autotransport beachten Sie bitte stets die dafür vorgesehenen Gebrauchsanleitungen.

**WARNUNG:** Die Gebrauchsanleitungen und Abbildungen in diesem Heft beziehen sich auf die komplett ausgestattete Ausführung des Sportwagens. Einige der hier beschriebenen Bau-, Zubehörteile und Funktionen können je nach Modell unterschiedlich sein.