

SCOTT

SDM10

Princess

Radio FM avec lecteur CD/MP3/WMA et port USB

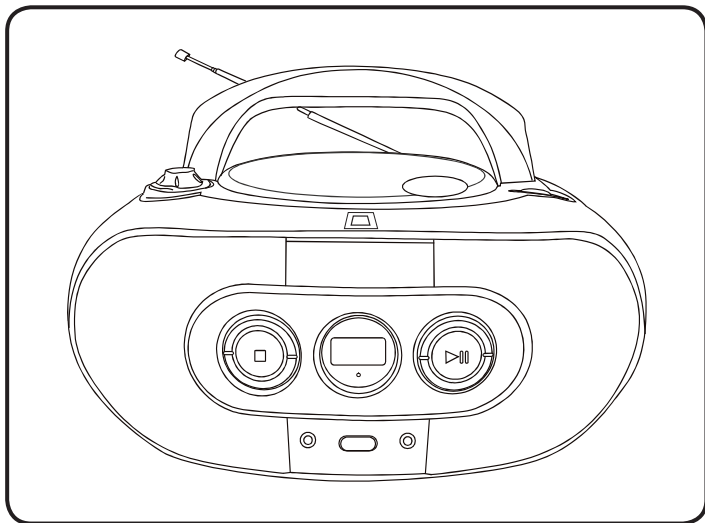

F

MANUEL D'UTILISATION

CE



MISE EN GARDE

PRODUIT À LASER DE CLASSE 1

CLASS 1 LASER PRODUCT
APPAREIL À LASER DE CLASSE 1
PRODUCTO LASER DE CLASE 1

ATTENTION
Éviter l'exposition directe au faisceau laser lorsqu'on ouvre le couvercle en cas de défaillance du dispositif de sécurité.



Cet appareil comporte un dispositif laser de faible intensité.

**AVERTISSEMENT : NE PAS TOUCHER LA LENTILLE.
NE BRÛLEZ PAS LES PILES !**

PRÉCAUTIONS

Suivre les conseils ci-dessous pour un fonctionnement sûr et approprié.

EMPLACEMENT

- Ne pas utiliser l'appareil dans des endroits extrêmement chauds, froids, poussiéreux ou humides.
- Installer l'appareil sur une surface unie et plate.
- Ne pas réduire la circulation de l'air autour de l'appareil en le confinant dans un espace réduit, en le couvrant d'un vêtement ou en le posant sur un tapis.

SÉCURITÉ

- Pour brancher et débrancher le cordon d'alimentation, n'utiliser que la prise et non le cordon lui-même. Tirer sur le cordon risque de l'endommager et de créer un danger.
- En cas de non-utilisation de l'appareil pendant une longue période, débrancher le cordon d'alimentation et retirer les piles.

VOLTAGE DU COURANT ALTERNATIF

- Avant d'utiliser l'appareil, s'assurer que le voltage du circuit électrique correspond au voltage indiqué sur l'appareil.

CONDENSATION

- Lorsque l'appareil est laissé dans un local chaud et humide, de la condensation sous forme de gouttelettes d'eau peut se former à l'intérieur du lecteur de DC.
- Cette condensation à l'intérieur de l'appareil peut empêcher son fonctionnement normal.
- En ce cas, attendre 1 ou 2 heures avant de brancher l'appareil ou chauffer graduellement la pièce et sécher l'appareil avant de l'utiliser.
- Veillez à respecter une distance minimale de 5 cm autour de votre appareil afin de permettre une ventilation suffisante.
- Veillez à ne pas obstruer la ventilation en plaçant des objets tels que journaux, nappes, rideaux, etc. devant le système d'aération.
- Ne déposez aucune bougie allumée sur l'appareil.
- Veillez à respecter l'environnement lorsque vous jetez vos piles usagées.
- N'utilisez l'appareil que dans les régions au climat tempéré (et non tropical).
- Évitez tout contact de l'appareil avec tout liquide.
- Ne déposez pas d'objets contenant un liquide, tels que des vases, sur l'appareil.

En cas de mauvais fonctionnement, débrancher le cordon d'alimentation et soumettre l'appareil à un service de réparation qualifié.



Le symbole de l'éclair à l'intérieur d'un triangle a pour but d'avertir l'utilisateur de "voltage dangereux" à l'intérieur de l'appareil.

MISE EN GARDE
RISQUE D'ÉLECTROCUTION
NE PAS OUVRIR

MISE EN GARDE: POUR ÉVITER LES RISQUES DE CHOC ÉLECTRIQUE, NE PAS RETIRER LE COUVERCLE (OU LE DOS). AUCUNE PIÈCE NÉCESSITANT L'ENTRETIEN PAR L'UTILISATEUR À L'INTÉRIEUR. POUR RÉPARATION S'ADRESSER À UN RÉPARATEUR QUALIFIÉ.



Le point d'exclamation à l'intérieur d'un triangle a pour but d'attirer votre attention sur des instructions importantes accompagnant l'appareil.

En cas de dysfonctionnement dû à une décharge électrostatique, réinitialisez l'appareil en le déconnectant de l'alimentation.

* La plaque signalétique se trouve sous l'appareil.



DESCRIPTION DE L'APPAREIL

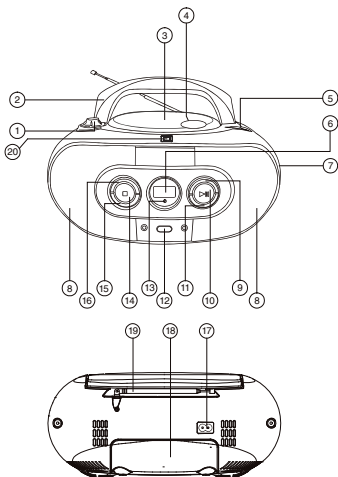

1. Bouton VOLUME (réglage du volume)
2. Poignée de transport
3. Compartiment disque
4. Touche OPEN/CLOSE (ouverture / fermeture du compartiment disque)
5. Bouton TUNING (réglage de la fréquence radio)
6. Afficheur LCD
7. Commutateur FUNCTION (fonction)
8. Haut-parleurs
9. Touche FOLDER UP (répertoire suivant)
10. Touche (lecture / pause)
11. Touche PROG./CLOCK-ADJ. (programmation / réglage de l'horloge)
12. Touche STANDBY (mise en marche / arrêt)
13. Voyant FM STEREO
14. Touche STOP (arrêt)/FUNCTION
15. Touche (précédent)
16. Touche (suivant)
17. Entrée alimentation AC
18. Compartiment pour piles
19. Antenne télescopique
20. Port USB

ALIMENTATION

ALIMENTATION SECTEUR

Avant toute utilisation, vérifiez que la tension supportée par votre appareil correspondre à la tension locale.

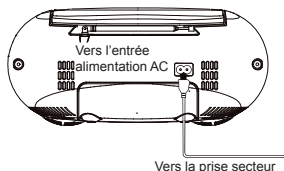

ALIMENTATION PAR PILES

Pour alimenter l'appareil par piles, débranchez-le de la prise secteur. Lorsque l'appareil est connecté à l'alimentation secteur, les piles ne sont pas utilisées.



Lorsque le volume ou la qualité sonore diminue, veuillez remplacer toutes les piles.

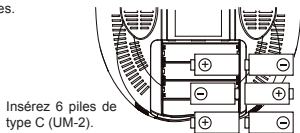



REGLAGE DU VOLUME

Tournez le bouton VOLUME pour régler le niveau de volume.



F 1

MISE EN ROUTE





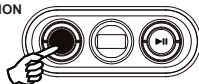

1. Appuyez sur la touche  STANDBY pour mettre l'appareil en marche ou pour l'éteindre.
2. Appuyez de manière répétée sur la touche STOP  /FUNCTION pour sélectionner le mode CD ou USB.

STOP / FUNCTION



RÉGLAGE DE L'HORLOGE

En mode veille, l'heure est indiquée sur l'afficheur LCD.

1. Appuyez sur la touche PROG./CLOCK-ADJ.
2. Utilisez les touches   pour sélectionner l'affichage 12H ou 24H.
3. Appuyez sur la touche PROG./CLOCK-ADJ. Le chiffre des heures clignote.
4. Utilisez les touches   pour effectuer le réglage des heures.
5. Appuyez une nouvelle fois sur la touche PROG./CLOCK-ADJ. Le chiffre des minutes clignote.
6. Utilisez les touches   pour effectuer le réglage des minutes.
7. Appuyez de nouveau sur la touche PROG./CLOCK-ADJ. L'heure correcte s'affiche.

PROGRAM/CLOCK-ADJ.

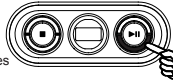

Afficheur LCD

ECOUTE DE LA RADIO

1. Appuyez sur la touche  STANDBY pour mettre l'appareil en marche.
3. Réglez la radio sur la fréquence souhaitée à l'aide du bouton TUNING.

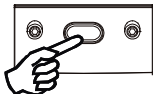

2. Placez le commutateur FUNCTION en position FM.

FUNCTION



TUNING

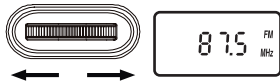

4. Réglez le niveau de volume à l'aide du bouton VOLUME.

VOLUME



Étirez et positionnez l'antenne de manière à obtenir **LA MEILLEURE RECEPTION POSSIBLE.**

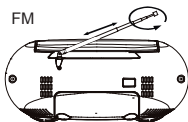

REMARQUE :1. Le voyant LED FM stéréo s'allume lorsqu'une station FM stéréo est reçue et que le sélecteur de fonction est placé sur « FM »

ARRÊT DE LA RADIO

Appuyez sur la touche  STANDBY pour éteindre l'appareil.

LECTURE D'UN DISQUE

- Appuyez sur la touche  **STANDBY** pour mettre l'appareil en marche

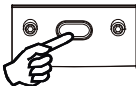

- Placez le commutateur **FUNCTION** en position **CD/USB**.

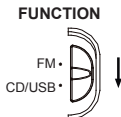

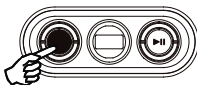

- Appuyez de manière répétée sur la touche **STOP**  /**FUNCTION** pour sélectionner le mode **CD**.

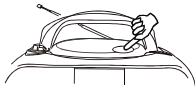

- Appuyez sur la touche **OPEN/CLOSE** pour ouvrir le compartiment disque.







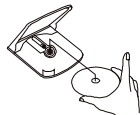

INTERRUPTION DE LA LECTURE

Appuyez sur la touche . Le symbole «  » clignote. Appuyez de nouveau sur cette touche pour reprendre la lecture.



- Insérez un disque dans l'appareil, face imprimée vers le haut.
- Refermez le compartiment disque. Le lecteur charge le disque puis le nombre total de plages contenues sur le disque s'affiche.



- Appuyez sur la touche . Pendant la lecture d'un CD audio, le numéro de la plage en cours (« 01 »), le symbole «  » et l'indication « **CD** » s'affichent. Pendant la lecture d'un fichier MP3, le numéro du fichier en cours (« 001 »), le symbole «  » et les indications « **CD** » et « **MP3** », s'affichent. Pendant la lecture d'un fichier WMA, le numéro du fichier en cours (« 001 »), le symbole «  » et les indications « **CD** » et « **WMA** » s'affichent. Pendant la lecture d'un fichier situé sur la clé USB, le numéro du fichier en cours (« 001 »), le symbole «  » et les indications « **MP3** » et « **USB** » s'affichent.



ARRET DE LA LECTURE

Appuyez sur la touche **STOP**  /**FUNCTION**. L'afficheur indique le nombre total de plages contenues sur le disque.

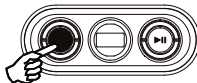



SAUT DE PLAGE

- Appuyez sur la touche **◀◀ou▶▶** pour effectuer un saut vers l'arrière ou vers l'avant.
- La lecture de la plage sélectionnée commence.
- Pendant la lecture, appuyez une fois sur la touche **◀◀** pour revenir au début de la plage en cours. Appuyez deux fois sur la touche **◀◀** pour revenir à la plage précédente.
- Pendant la lecture, appuyez une fois sur la touche **▶▶** pour commencer la lecture de la piste suivante.

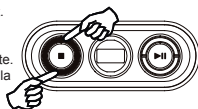

RECHERCHE D'UN PASSAGE A L'INTERIEUR D'UNE PLAGE

- Pendant la lecture, maintenez enfoncée la touche **◀◀ou▶▶** pour effectuer une recherche rapide vers l'arrière ou vers l'avant et relâchez la touche lorsque vous reconnaissez le passage que vous souhaitez écouter. La lecture normale du disque reprend à partir de ce point.

LECTURE PROGRAMMEE

La fonction de lecture programmée vous permet de lire les plages dans l'ordre de votre choix. Vous pouvez programmer jusqu'à 20 plages.

1. Lorsque la lecture est à l'arrêt, appuyez sur la touche PROGRAM/CLOCK-ADJ.
2. Sélectionnez le numéro de la plage que vous souhaitez programmer à l'aide des touches **◀◀ / ▶▶**.
3. Appuyez une nouvelle fois sur la touche PROG./CLOCK-ADJ. pour programmer cette plage.
4. Répétez les étapes 2 à 3 pour programmer d'autres plages.
5. Appuyez sur la touche **▶▶** pour lancer la lecture des plages programmées. L'indication « PROGRAM » apparaît alors sur l'afficheur.
6. Appuyez sur la touche STOP **■**/FUNCTION pour arrêter la lecture programmée.
7. Appuyez sur la touche PLAY/PAUSE pour reprendre la lecture programmée.
8. Pour effacer votre programmation, arrêtez l'appareil.

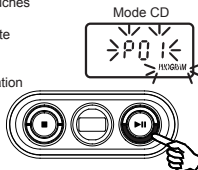

POUR LES FICHIERS MP3/WMA ET DU PERIPHERIQUE USB

La fonction de lecture programmée vous permet de lire les répertoires et les fichiers dans l'ordre de votre choix. Vous pouvez programmer jusqu'à 20 répertoires ou fichiers.

1. En mode arrêt, appuyez sur la touche PROG./CLOCK-ADJ.
2. Utilisez les touches FOLDER UP pour sélectionner le numéro de répertoire de votre choix. Si vous souhaitez programmer le répertoire entier, appuyez sur la touche PROG./CLOCK-ADJ. Pour programmer d'autres répertoires, répétez l'étape 2.
3. Sélectionnez le numéro du fichier que vous souhaitez programmer à l'aide des touches **◀◀ / ▶▶**.
4. Appuyez une nouvelle fois sur la touche PROG./CLOCK-ADJ. pour programmer ce fichier.
5. Répétez les étapes 2 à 4 pour programmer d'autres fichiers.
6. Appuyez sur la touche **▶▶** pour lancer la lecture des fichiers programmés. L'indication « PROGRAM » apparaît alors sur l'afficheur.
7. Appuyez sur la touche STOP **■**/FUNCTION pour arrêter la lecture programmée.
8. Appuyez sur la touche PLAY/PAUSE pour reprendre la lecture programmée.
9. Pour effacer votre programmation, arrêtez l'appareil.

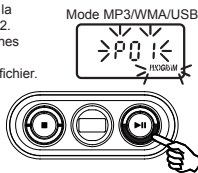

Remarque : La programmation ne peut s'effectuer que lorsque le lecteur est en mode arrêt.

Remarques à propos des disques CD-R/RW :

- En raison de la définition / production de formats non standardisés de CD-R / RW, la qualité et les performances de lecture ne sont pas garanties.
- Le fabricant ne pourra être tenu responsable du rendu d'un disque CD-R / RW dépendant de facteurs extérieurs tels que les conditions d'enregistrement, les performances de l'ordinateur, le logiciel de gravure, la capacité du support, etc.
- Ne collez aucune étiquette sur les faces des CD-R / RW au risque de provoquer des dysfonctionnements.
- Pour une lecture plus aisée, il est recommandé d'enregistrer uniquement des fichiers audio sur un CD-R/RW.



TOUCHE FOLDER UP

En mode USB/MP3/ WMA, lorsque l'appareil est en arrêt, chaque pression de la touche FOLDER UP permet de passer au répertoire/album suivant. Le numéro du répertoire/album s'affiche. Appuyez sur la touche PLAY/PAUSE pour commencer la lecture du répertoire/album sélectionné.

Lorsque l'appareil est en mode de lecture de USB / MP3 / WMA, chaque pression de la touche FOLDER UP permet de passer au répertoire/album suivant. Le numéro du répertoire/album en cours clignote pendant 3 secondes puis la lecture du répertoire/album sélectionné commence.

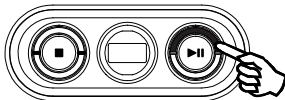

MODE USB

1. Connectez la clé USB ou le lecteur MP3 au port USB.
2. Appuyez de manière répétée sur la touche STOP ■ / FUNCTON pour sélectionner le mode USB.
3. Appuyez sur la touche ►|| pour lancer la lecture.

Mode USB



Remarque :

Le port USB n'est pas conçu pour être directement connecté à un ordinateur. Le fabricant ne pourra être tenu responsable du rendu d'une clé USB ou d'un lecteur MP3 dépendant de facteurs extérieurs tels que les conditions d'enregistrement, la capacité, la compatibilité des interfaces, etc.

En raison de différences de format, certaines clés USB ou lecteurs MP3 peuvent requérir plus de temps pour être lus.

La clé USB se connecte directement à l'appareil ou à l'aide d'un câble d'une longueur de 50 cm maximum.

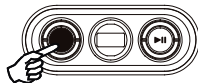

ENTRETIEN

NETTOYER UN CD

Si le CD saute ou ne démarre pas, le disque a besoin d'être nettoyé. Avant la lecture, essayez le disque à partir de son centre avec un chiffon nettoyant. Après la lecture, rangez le disque dans son étui.

NETTOYER LA LENTILLE DU CD

Si la lentille du CD est sale, nettoyez-la avec une brosse soufflante. Soufflez plusieurs fois sur la lentille et retirez la poussière avec une brosse. Les empreintes de doigts peuvent être retirées avec un bâtonnet ouaté imbibé d'alcool.

NETTOYER L'APPAREIL

N'utilisez pas de produits chimiques volatiles sur cet appareil. Nettoyez-le délicatement à l'aide d'un chiffon doux.



NOTE IMPORTANTE

Si une indication anormale de l'afficheur ou un problème de fonctionnement survient, débranchez le cordon d'alimentation et retirez les piles. Attendez au moins 5 secondes avant de rebrancher le cordon d'alimentation ou de replacer les piles.

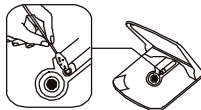

AVERTISSEMENT

Si le couvercle du CD est ouvert avant la fin de la lecture du CD, un bruit de crissement peut se produire. Pour résoudre ce problème, refermez le couvercle du CD.

CARACTERISTIQUES TECHNIQUES

PARTIE CD

Canaux:	2 canaux
Rapport signal/bruit:	60 dB
Pleurage et scintillement:	indélectable
Fréquence d'échantillonnage:	44.1 kHz 8 x over sampling
Quantification:	Convertisseur de fréquence D/A 1 bit
Source lumineuse pick up:	Laser Semi-conducteur
Longueur d'onde pick up:	790 nm

PARTIE RADIO

Plages de syntonisation:	FM 87.5 - 108 MHz
Antenne:	Antenne FM télescopique

SECTION GENERALE:

Puissance de sortie:	1W + 1W (RMS)
Consommation:	8 W
Hauts-parleurs:	3" 8 OHM
Alimentation:	AC : 230V~50Hz (Indiqué au dos de l'appareil) DC : 9V (6 x 1.5V LR14/"C"/UM2)
Dimensions:	300(L) x250(D) x 145(H)mm
Poids (environ):	1.73 KGS

En raison des perfectionnements continuels nous réservons le droit de modifier sans préavis les données techniques et le design.

Emplacement de l'appareil:

Les meubles actuels sont pourvus de couleurs et de revêtements synthétiques très divers, traités à l'aide de nombreux produits de nettoyage. Voilà, pourquoi il ne peut être totalement exclu que certains de ces produits contiennent des substances néfastes aux pieds de caoutchouc de l'appareil, qui risquent alors de se ramollir. Les pieds de l'appareil peuvent en outre entraîner une décoloration de la surface du mobilier. Si nécessaire, placez votre appareil sur une surface antidérapante.



Si vous souhaitez vous débarrasser de cet appareil, pensez à le recycler dans une déchèterie pour appareils ménagers électriques. Renseignez-vous pour connaître votre centre de recyclage le plus proche. Informez-vous auprès des autorités locales ou de votre revendeur pour de plus amples détails. (Directive sur les Déchets des Équipements électriques et électroniques)