

# BRAUN

## Series 7

760 cc



Type 5693

[www.braun.com/register](http://www.braun.com/register)



## Braun Infolines

Deutsch	4, 10
English	11, 17
Français	18, 25
Español	26, 33
Português	34, 41
Italiano	42, 49
Nederlands	50, 57
Dansk	58, 64
Norsk	65, 71
Svenska	72, 78
Suomi	79, 85
Türkçe	86
Ελληνικά	93, 101

(D)	(A)	<b>00 800 27 28 64 63</b> <b>00 800 BRAUNINFOLINE</b>
(CH)		<b>08 44 - 88 40 10</b>
(GB)		<b>0800 783 70 10</b>
(IRL)		<b>1 800 509 448</b>
(F)		<b>0 800 944 802</b>
(B)		<b>0 800 14 592</b>
(E)		<b>901 11 61 84</b>
(P)		<b>808 20 00 33</b>
(I)		<b>(02) 6 67 86 23</b>
(NL)		<b>0 800-445 53 88</b>
(DK)		<b>70 15 00 13</b>
(N)		<b>22 63 00 93</b>
(S)		<b>020 - 21 33 21</b>
(FIN)		<b>020 377 877</b>
(TR)		<b>0 800 261 63 65</b>
(HK)		<b>852-25249377</b> (Audio Supplies Company Ltd.)

[www.service.braun.com](http://www.service.braun.com)

Braun GmbH  
Frankfurter Straße 145  
61476 Kronberg/Germany  
[www.braun.com](http://www.braun.com)

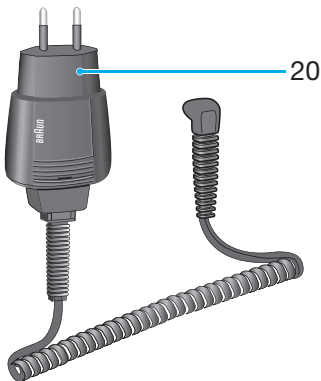
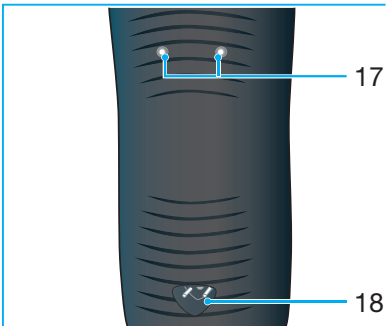
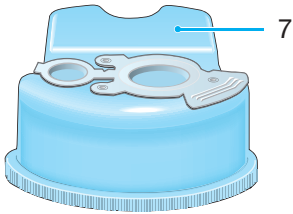
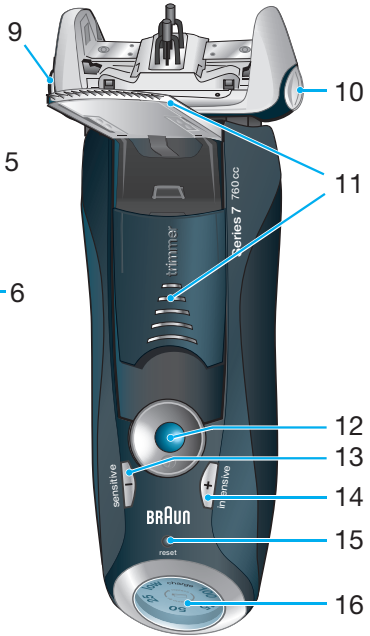

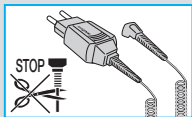

Unsere Produkte werden hergestellt, um höchste Ansprüche an Qualität, Funktionalität und Design zu erfüllen. Wir wünschen Ihnen mit Ihrem Braun Rasierer viel Freude.

## Achtung

Ihr Rasierer-System ist mit einem Spezialkabel mit integriertem Netzteil für Sicherheitskleinspannung ausgestattet. Es dürfen weder Teile ausgetauscht noch Veränderungen vorgenommen werden, da sonst Stromschlaggefahr besteht.

Kinder oder Personen mit eingeschränkten physischen, sensorischen oder geistigen Fähigkeiten dürfen dieses Gerät nicht benutzen, es sei denn, sie werden durch eine für ihre Sicherheit zuständige Person beaufsichtigt. Wir empfehlen außerdem, das Gerät außer Reichweite von Kindern aufzubewahren sowie sicherzustellen, dass Kinder nicht mit dem Gerät spielen.

Um ein Auslaufen der Reinigungsflüssigkeit zu vermeiden, achten Sie beim Aufstellen der Station auf einen sicheren, waagerechten Stand. Die Station darf mit eingesetzter Kartusche nicht gekippt, nicht heftig bewegt und in keiner Weise transportiert werden.

Die Station sollte weder in Spiegelschränken noch über Heizungen aufbewahrt, noch auf empfindlichen (polierten oder lackierten) Flächen abgestellt werden.

Die Reinigungskartusche enthält leicht entzündliche Flüssigkeit. Von Zündquellen fernhalten, in der Nähe der Station nicht rauchen. Nicht längere Zeit direktem Sonnenlicht aussetzen.

Die Reinigungskartusche nicht neu füllen. Verwenden Sie ausschließlich die original Reinigungskartusche von Braun.

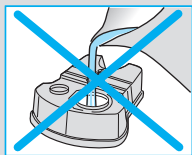
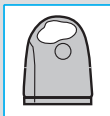

## Beschreibung

### Clean&Renew Station

- ① Füllstands-Anzeige
- ② Lift-Taste für Kartuschenwechsel
- ③ Kontakte Station – Rasierer
- ④ «clean & dry» Taste
- ⑤ Leuchtdioden der Reinigungsprogramme
- ⑥ Steckerbuchse
- ⑦ Reinigungskartusche

### Rasierer

- ⑧ Schersystem
- ⑨ Entriegelungstaste für das Schersystem

- ⑩ «lock» Taste für den Scherkopf
- ⑪ Ausklappbarer Langhaarschneider
- ⑫ Ein-/Ausschalter
- ⑬ «sensitive» (-) Taste
- ⑭ «intensive» (+) Taste
- ⑮ Reset-Taste
- ⑯ Rasierer-Display
- ⑰ Kontakte Rasierer – Station
- ⑱ Steckerbuchse (Rasierer)
- ⑲ Reiseetui
- ⑳ Spezialkabel

## Vor der Rasur

Vor dem ersten Gebrauch muss der Rasierer mit dem Spezialkabel ⑳ an das Netz angeschlossen werden oder gehen Sie wie folgt vor:

### Inbetriebnahme der Clean&Renew Station

- Verbinden Sie die Steckerbuchse der Station ⑥ über das Spezialkabel ⑳ mit dem Netz.
- Drücken Sie die Lift-Taste ②, um das Gehäuse-Oberteil anzuheben.
- Halten Sie die Kartusche ⑦ auf einer ebenen, festen Unterlage.
- Ziehen Sie den Verschluss vorsichtig ab.
- Schieben Sie die Kartusche bis zum Anschlag in das Bodenfach.
- Drücken Sie das Gehäuse-Oberteil langsam nach unten, bis es einrastet.

Die Füllstands-Anzeige ① zeigt, wie viel Reinigungsflüssigkeit in der Kartusche ist:

- «high» ausreichend Flüssigkeit vorhanden
- «low» noch bis zu 7 Reinigungen möglich
- «empty» neue Kartusche erforderlich



### Laden und Reinigen des Rasierers

Stellen Sie den Rasierer mit dem Kopf nach unten in die Station (die Kontakte ⑰ auf der Rasierer-Rückseite berühren dann die Kontakte ③ in der Station).

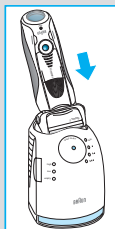
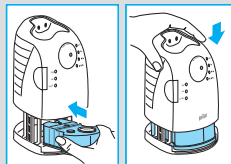
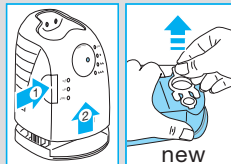
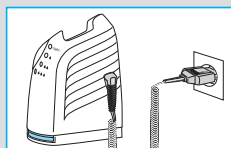
Wenn erforderlich, wird der Rasierer jetzt aufgeladen. Zudem wird der Reinigungsstatus überprüft und eine der vier Leuchtdioden der Reinigungsprogramme ⑤ leuchtet auf:

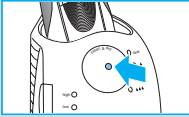
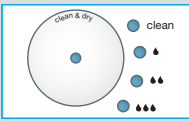



- «clean» der Rasierer ist sauber  
 «» Sparprogramm – nur kurze Reinigung erforderlich  
 «» normale Reinigung erforderlich  
 «» intensive Reinigung erforderlich

Hat die Station eines der drei Reinigungsprogramme gewählt, wird sie erst beginnen, wenn Sie die «clean & dry» Taste ④ drücken. **Für beste Rasur-Ergebnisse empfehlen wir, nach jeder Rasur zu reinigen.**

Während das Reinigungsprogramm läuft, blinkt die entsprechende Leuchtdiode. Jedes Reinigungsprogramm besteht aus mehreren Zyklen (in denen die Reinigungsflüssigkeit durch den Rasiererkopf gespült wird) und einer Trocknungsphase (durch Erwärmung). Die Gesamt-Reinigungszeit beträgt je nach Programm zwischen 32 und 43 Minuten.

Die Reinigungsprogramme sollten nicht unterbrochen werden. Beachten Sie, dass das Schersystem während des Trocknens heiß und nass sein kann.

Ist das Reinigungsprogramm beendet, leuchtet die blaue «clean»-Diode. Ihr Rasierer ist jetzt sauber und bereit zur Benutzung.

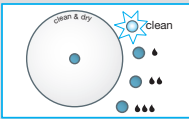

### Stand-by Betrieb

10 Minuten nach Beendigung des Lade- oder Reinigungsvorgangs schaltet die Station in den Stand-by Betrieb: Die Leuchtdioden an der Station werden ausgeschaltet.

## Rasierer-Display

Das Rasierer-Display <sup>16</sup> zeigt den Akku-Ladezustand an. Während des Ladens oder beim Betrieb des Rasierers blinkt der entsprechende Ladezustand. Wenn der Rasierer voll geladen ist, wird dies durch «100» (Prozent) angezeigt, vorausgesetzt der Rasierer ist eingeschaltet oder am Netz angeschlossen.

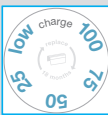

### Restkapazitätsanzeige:

Die rote Restkapazitätsanzeige «low» blinkt, wenn die Akku-Ladung unter 20% abgesunken ist. Die verbleibende Ladung reicht dann noch für 2–3 Rasuren.



### Informationen zum Laden

- Voll geladen kann der Rasierer je nach Bartstärke ca. 50 Minuten ohne Netzanschluss betrieben werden.

- Günstige Umgebungstemperatur beim Laden: 5 °C bis 35 °C. Das Gerät nicht längere Zeit Temperaturen über 50 °C aussetzen.

## So benutzen Sie Ihren Rasierer

### Persönliche Einstellung Ihres Rasierers

Mit den Tasten «sensitive» ⑬ und «intensive» ⑭ können Sie Ihren Rasierer auf Ihre persönlichen Bedürfnisse anpassen, die in den verschiedenen Gesichtspartien unterschiedlich sein können. Die drei möglichen Einstellungen werden mit der Kontrollleuchte im Ein-/Ausschalter ⑫ angezeigt:

- «Intensive» = dunkelblau (mit viel Power bei starkem Bartwuchs)
- «Normal» = hellblau
- «Sensitive» = weiß (für gründliche Rasur auch in empfindlichen Bereichen des Gesichts und Nackens)

Für die gründlichste und schnellste Rasur empfehlen wir die Einstellung «intensive». Durch Drücken der «+» oder «-» Taste können Sie Ihre bevorzugte Einstellung wählen. Beim Wiedereinschalten ist automatisch die zuletzt gewählte Einstellung aktiv.

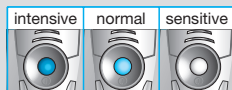

### Rasieren

Drücken Sie den Ein-/Ausschalter ⑫, um den Rasierer einzuschalten:

- Der bewegliche Schwingkopf und die flexiblen Scherfolien sorgen automatisch für eine optimale Anpassung an die Gesichtsförmung.
- Für die Rasur an engen Gesichtspartien (z.B. unter der Nase) schieben Sie die «lock» Taste ⑩ nach hinten, um den Schwingkopf in Winkelstellung zu fixieren.
- Zum kontrollierten Trimmen von Schnauzbart und Haaransatz schieben Sie den ausklappbaren Langhaarschneider («trimmer») nach oben.

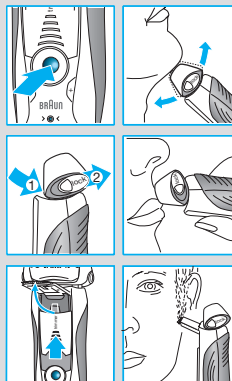

### Tipps für eine optimale Rasur

Für optimale Rasier-Ergebnisse empfehlen wir drei einfache Schritte:

1. Rasieren Sie sich immer, bevor Sie Ihr Gesicht waschen.
2. Rasierer stets im rechten Winkel (90°) zur Haut halten.
3. Haut straffen und gegen die Bartwuchsrichtung rasieren.



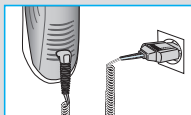

## Netzbetrieb

Wenn der Akku leer ist und Sie keine Zeit für das Laden in der Clean&Renew Station haben, kann die Rasur auch direkt über das Spezialkabel vom Netz erfolgen.

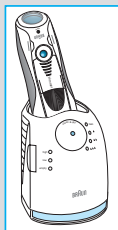

## Reinigung

### Automatische Reinigung

Stellen Sie den Rasierer nach jeder Rasur in die Station und verfahren Sie wie im Abschnitt «Vor der Rasur» beschrieben.

Alle Reinigungs- und Ladefunktionen werden dann automatisch durchgeführt. Bei täglicher Reinigung reicht eine Kartusche für ca. 30 Reinigungsvorgänge.

Aus hygienischen Gründen enthält die Reinigungsflüssigkeit Alkohol, der sich nach dem Öffnen der Kartusche langsam verflüchtigt. Daher sollte eine Kartusche, falls sie nicht täglich verwendet wird, nach ca. 8 Wochen ausgetauscht werden.

Die Reinigungsflüssigkeit enthält ölige Substanzen, die Rückstände auf dem Scherkopf hinterlassen können. Wischen Sie eventuelle Rückstände einfach mit einem weichen Tuch ab.

### Manuelle Reinigung



Der Scherkopf ist geeignet zur Reinigung unter fließendem Wasser.

Achtung: Der Rasierer ist vom Anschlusskabel zu trennen, bevor der Scherkopf mit Wasser gereinigt wird.

Das Reinigen des Scherkopfs unter fließendem Wasser ist eine alternative Reinigungsmethode, die wir vor allem empfehlen, wenn Sie auf Reisen sind:

- Rasierer einschalten (kabellos) und den Scherkopf unter heißes, fließendes Wasser halten. Gelegentlich Flüssigseife (ohne Scheuermittel) benutzen. Schaum vollständig abspülen und den Rasierer noch einige Sekunden laufen lassen.
- Dann den Rasierer ausschalten, die Entriegelungstaste ⑨ drücken, das Schersystem ⑧ abnehmen und trocknen lassen.
- Bei regelmäßiger Nassreinigung sollten Sie wöchentlich einen Tropfen Leichtmaschinenöl auf der Oberfläche des Schersystems verteilen.

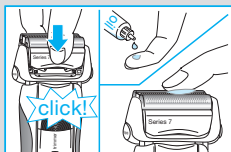
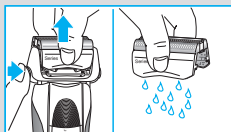
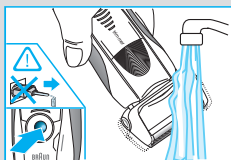



Alternativ können Sie den Rasierer mit der mitgelieferten Bürste reinigen:

- Rasierer ausschalten. Das Schersystem ⑧ abnehmen und ausklopfen. Mit der Bürste die Scherkopf-Innenseite reinigen. Das Schersystem darf nicht mit der Bürste gereinigt werden.

### Reinigung des Gehäuses

Von Zeit zu Zeit das Gehäuse des Rasierers und der Station mit einem feuchten Tuch abwischen, insbesondere die Mulde in der Station, in der der Rasierer sitzt.

### Kartuschenwechsel

Nach dem Drücken der Lift-Taste ② zum Öffnen des Gehäuses einige Sekunden warten, bevor die gebrauchte Kartusche herausgenommen wird.

Schließen Sie vor dem Entsorgen der gebrauchten Kartusche die Öffnungen mit dem Verschluss der neuen Kartusche, denn die gebrauchte Kartusche enthält verschmutzte Reinigungsflüssigkeit.

## So halten Sie Ihren Rasierer in Bestform

### Wechselanzeige für das Schersystem/Reset

Um 100 % der Rasierleistung zu erhalten, wechseln Sie das Schersystem ⑧, wenn die Wechselanzeige auf dem Display ⑯ aufleuchtet (nach ca. 18 Monaten) oder wenn es Verschleißerscheinungen zeigt.

Die Wechselanzeige leuchtet noch während der nächsten 7 Rasuren, um Sie an den Schersystemwechsel zu erinnern. Danach erfolgt ein automatisches Reset der Anzeige.

Wenn Sie das Schersystem gewechselt haben, drücken Sie die Reset-Taste ⑮ mindestens 3 Sekunden lang, um die Wechselanzeige manuell zurückzustellen. Dabei blinkt die Wechselanzeige zunächst noch und erlischt, sobald das Reset abgeschlossen ist. Die Wechselanzeige kann zu jeder Zeit manuell zurückgesetzt werden.

### Zubehör

Im Handel oder beim Braun Kundendienst erhältlich:

- **Schersystem 70S**
- **Reinigungskartusche Clean&Renew CCR**

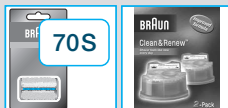
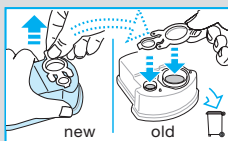
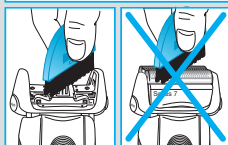
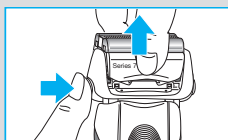

## Informationen zum Umweltschutz

Dieses Gerät enthält Akkus. Im Sinne des Umweltschutzes darf dieses Gerät am Ende seiner Lebensdauer nicht mit dem Hausmüll entsorgt werden. Die Entsorgung kann über den Braun Kundendienst oder lokal verfügbare Rückgabe- und Sammelstellen erfolgen.



Die Kartusche kann im Hausmüll entsorgt werden.

Änderungen vorbehalten.

Elektrische Angaben siehe Bedruckung auf dem Spezialkabel.

### Garantie

Als Hersteller übernehmen wir für dieses Gerät – nach Wahl des Käufers zusätzlich zu den gesetzlichen Gewährleistungsansprüchen gegen den Verkäufer – eine Garantie von 2 Jahren ab Kaufdatum. Innerhalb dieser Garantiezeit beseitigen wir nach unserer Wahl durch Reparatur oder Austausch des Gerätes unentgeltlich alle Mängel, die auf Material- oder Herstellungsfehlern beruhen. Die Garantie kann in allen Ländern in Anspruch genommen werden, in denen dieses Braun Gerät von uns autorisiert verkauft wird.

Von der Garantie sind ausgenommen: Schäden durch unsachgemäßen Gebrauch (Knickstellen an der Scherfolie, Bruch), normaler Verschleiß (z.B. Schersystem) sowie Mängel, die den Wert oder die Gebrauchstauglichkeit des Gerätes nur unerheblich beeinflussen. Bei Eingriffen durch nicht von uns autorisierte Braun Kundendienstpartner sowie bei Verwendung anderer als Original Braun Ersatzteile erlischt die Garantie.

Im Garantiefall senden Sie das Gerät mit Kaufbeleg bitte an einen autorisierten Braun Kundendienstpartner. Die Anschrift für Deutschland können Sie kostenlos unter 00800/27 28 64 63 erfragen.

Our products are designed to meet the highest standards of quality, functionality and design. We hope you enjoy your new Braun Shaver.

### Warning

Your shaving system is provided with a special cord set, which has an integrated Safety Extra Low Voltage power supply. Do not exchange or tamper with any part of it, otherwise there is risk of an electric shock.

This appliance is not intended for use by children or persons with reduced physical, sensory or mental capabilities, unless they are given supervision by a person responsible for their safety. In general, we recommend that you keep the appliance out of reach of children. Children should be supervised to ensure that they do not play with the appliance.

To prevent the cleaning fluid from leaking, ensure that the Clean&Renew station is placed on a flat surface. When a cleaning cartridge is installed, do not tip, move suddenly or transport the station in any way as cleaning fluid might spill out of the cartridge. Do not place the station inside a mirror cabinet, nor over a radiator, nor place it on a polished or lacquered surface.

The cleaning cartridge contains a highly flammable liquid so keep it away from sources of ignition. Do not smoke near the station. Do not expose to direct sunlight for long periods of time.

Do not refill the cartridge and use only original Braun refill cartridges.

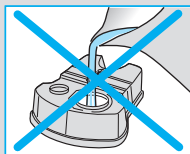
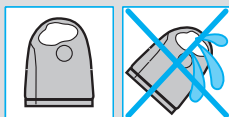
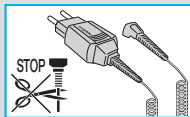

## Description

### Clean&Renew station

- ① Cleaning fluid display
- ② Lift button for cartridge exchange
- ③ Station-to-shaver contacts
- ④ «clean & dry» button
- ⑤ Cleaning program indicators
- ⑥ Station power socket
- ⑦ Cleaning cartridge

### Shaver

- ⑧ Foil & Cutter cassette
- ⑨ Cassette release button
- ⑩ Shaver head «lock» switch
- ⑪ Pop-out long hair trimmer

- ⑫ On/off switch
- ⑬ «sensitive» (-) setting button
- ⑭ «intensive» (+) setting button
- ⑮ Reset button
- ⑯ Shaver-to-station contacts
- ⑰ Shaver power socket
- ⑱ Travel case
- ⑳ Special cord set

## Before shaving

Prior to first use you must connect the shaver to an electrical outlet using the special cord set ⑳ or alternatively proceed as below.

### Installing the Clean&Renew station

- Using the special cord set ⑳, connect the station power socket ⑥ to an electrical outlet.
- Press the lift button ② to open the housing.
- Hold the cleaning cartridge ⑦ down on a flat, stable surface (e.g. table).
- Carefully remove the lid from the cartridge.
- Slide the cartridge into the base of the station as far as it will go.
- Slowly close the housing by pushing it down until it locks.

The cleaning fluid display ① will show how much fluid is in the cartridge:

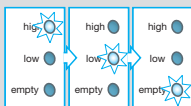





- «high» up to 30 cleaning cycles available
- «low» up to 7 cleaning cycles remaining
- «empty» new cartridge required

### Charging and cleaning the shaver

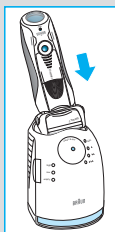
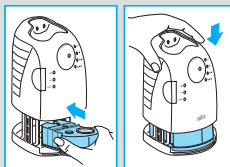
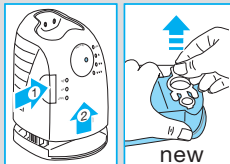
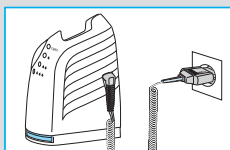
Insert the shaver head down into the cleaning station. (The contacts ⑰ on the back of the shaver will align with the contacts ③ in the cleaning station).

If required, the Clean&Renew station will automatically charge the shaver. The hygiene status of the shaver will also be analyzed and one of the following cleaning program indicators ⑤ will light up:



«clean»	shaver is clean
«  »	short economical cleaning required
«  »	normal level of cleaning required
«  »	high intensive cleaning required

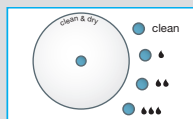

If the station selects one of the required cleaning programs, it will not start unless you press the «clean & dry» button <sup>④</sup>. **For best shaving results, we recommend cleaning after each shave.**

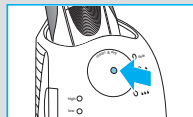

Whilst cleaning is in progress, the respective cleaning program indicator will blink. Each cleaning program consists of several cycles, where cleaning fluid is flushed through the shaver head and a heat drying process dries the shaver. Depending on the program selected the total cleaning time will range from 32 to 43 minutes.

The cleaning programs should not be interrupted. Please note that whilst the shaver is drying, the shaving head may be hot and wet. When the program is finished, the blue «clean» indicator will light up. Your shaver is now clean and ready for use.

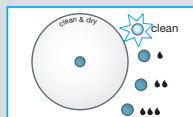

### Stand-by mode

10 minutes after completing the charging or cleaning session, the Clean&Renew station switches to the stand-by mode: The indicators of the Clean&Renew station turn off.

## Shaver display

The shaver display <sup>⑯</sup> shows the charge status of the battery. During charging or when using the shaver, the respective green charge status will blink. When the battery is fully charged the green charge status will light up continuously, provided the shaver is switched on or connected to an electrical outlet.

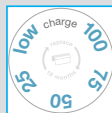

### Low charge indicator:

The red «low» charge indicator blinks to indicate that the charge has dropped below 20%, provided the shaver is switched on. The remaining battery capacity is sufficient for 2 to 3 shaves.



### Charging information

- A full charge provides up to 50 minutes of cordless shaving time. This may vary according to your beard growth.

- The best environmental temperature for charging is between 5 °C to 35 °C. Do not expose the shaver to temperatures higher than 50 °C for extended periods of time.

## Personalizing your shaver

### Personalizing your shaver

With the «sensitive» ⑬ and «intensive» ⑭ buttons you can choose the best setting for shaving different areas of your face and as per your specific needs. The different settings are indicated by the pilot light incorporated in the on/off switch ⑫:

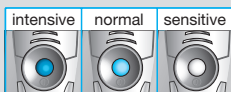

- «Intensive» = dark blue (powerful shave)
- «Normal» = light blue
- «Sensitive» = white (for a thorough comfortable shave in sensitive areas of your face such as neck)

For a thorough and fast shave we recommend the «intensive» setting.

Pressing the «+» or «-» button activates your preferred setting. When switching on next time, the last used setting will be activated.

### How to use

Press the on/off switch ⑫ to operate the shaver:

- The pivoting shaver head and floating foils automatically adjust to every contour of your face.
- To shave hard to reach areas (e.g. under the nose) slide the shaver head «lock» switch ⑩ to the back position to lock the pivoting head at an angle.
- To trim sideburns, moustache or beard, slide the pop-out long hair trimmer upwards.

### Tips for the perfect shave

For best shaving results, Braun recommends you follow 3 simple steps:

1. Always shave before washing your face.
2. At all times, hold the shaver at right angles (90°) to your skin.
3. Stretch your skin and shave against the direction of your beard growth.

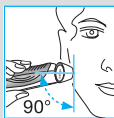

## Shaving with the cord

If the shaver has run out of power (discharged), and you do not have the time to recharge it in the Clean&Renew station, you may also shave with the shaver connected to an electrical outlet via the special cord set.

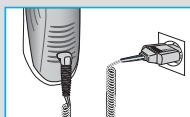

## Cleaning

### Automatic cleaning

After each shave, return the shaver to the Clean&Renew station and proceed as described above in the section «Before shaving».

All charging and cleaning needs are then automatically taken care of. With daily use, a cleaning cartridge should be sufficient for about 30 cleaning cycles.

The hygienic cleaning cartridge contains alcohol, which once opened will naturally evaporate slowly into the surrounding air. Each cartridge, if not used daily, should be replaced after approximately 8 weeks.

The cleaning cartridge also contains lubricants, which may leave residual marks on the outer foil frame after cleaning. However, these marks can be removed easily by wiping gently with a cloth or soft tissue paper.

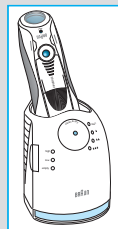

### Manual cleaning



The shaver head is suitable for cleaning under running tap water.

Warning: Detach the shaver from the power supply before cleaning the shaver head in water.

Rinsing the shaving head under running water is an alternative way to keep the shaver clean, especially when travelling:

- Switch the shaver on (cordless) and rinse the shaving head under hot running water. You may use liquid soap without abrasive substances. Rinse off all foam and let the shaver run for a few more seconds.
- Next, switch off the shaver, press the release button ⑨ to remove the Foil & Cutter cassette ⑧ and let it dry.
- If you regularly clean the shaver under water, then once a week apply a drop of light machine oil on top of the Foil & Cutter cassette.

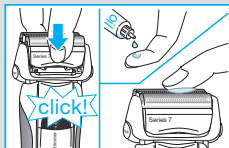
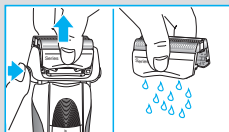
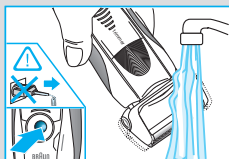

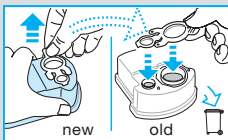
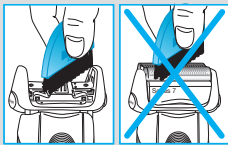
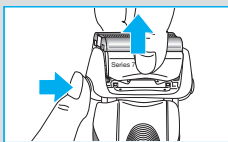

Alternatively, you may clean the shaver using the brush provided:

- Switch off the shaver. Remove the Foil & Cutter cassette ⑧ and tap it out on a flat surface. Using the brush, clean the inner area of the pivoting head. However, do not clean the cassette with the brush as this may damage it.

### Cleaning the housing

From time to time clean the housing of the shaver and the Clean&Renew station with a damp cloth, especially inside the cleaning chamber where the shaver rests.

### Replacing the cleaning cartridge

After having pressed the lift button ② to open the housing, wait for a few seconds before removing the used cartridge to avoid any dripping. Before discarding the used cartridge, make sure to close the openings using the lid of the new cartridge, since the used cartridge will contain contaminated cleaning solution.

## Keeping your shaver in top shape

### Replacing the Foil & Cutter cassette / reset

To maintain 100% shaving performance, replace the Foil & Cutter cassette ⑧, when the replacement symbol lights up on the shaver display ⑯ (after about 18 months) or when cassette is worn.

The replacement symbol will remind you during the next 7 shaves to replace the Foil & Cutter cassette. Then the shaver will automatically reset the display.

After you have replaced the Foil & Cutter cassette, use a ball-pen to push the reset button ⑮ for at least 3 seconds to reset the counter. While doing so, the replacement light blinks and goes off when the reset is complete. The manual reset can be done at any time.

### Accessories

Available at your dealer or Braun Service Centres:

- Foil & Cutter cassette 70S
- Cleaning cartridge Clean&Renew CCR

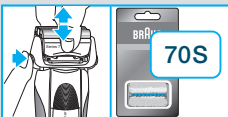



## Environmental notice

This product contains rechargeable batteries. In the interest of protecting the environment, please do not dispose of the product in household waste at the end of its useful life. Disposal can take place at a Braun Service Centre or at appropriate collection points provided in your country.



The cleaning cartridge can be disposed with regular household waste.

Subject to change without notice.

For electric specifications, see printing on the special cord set.

### Guarantee

We grant 2 years guarantee on the product commencing on the date of purchase. Within the guarantee period we will eliminate, free of charge, any defects in the appliance resulting from faults in materials or workmanship, either by repairing or replacing the complete appliance as we may choose.

This guarantee extends to every country where this appliance is supplied by Braun or its appointed distributor.

This guarantee does not cover: damage due to improper use, normal wear and tear (e.g. foil & cutter cassette) as well as defects that have a negligible effect on the value or operation of the appliance. The guarantee becomes void if repairs are undertaken by unauthorised persons and if original Braun parts are not used.

To obtain service within the guarantee period, hand in or send the complete appliance with your sales receipt to an authorised Braun Customer Service Centre.

### For UK only:

This guarantee in no way affects your rights under statutory law.

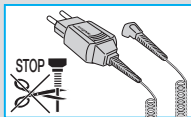

Nos produits sont conçus pour répondre aux normes les plus élevées en matière de qualité, fonctionnalité et design. Nous espérons que vous apprécierez votre nouveau rasoir Braun.

## Attention

Votre système de rasage est livré avec un cordon d'alimentation qui intègre une prise transformateur basse tension. Vous ne devez remplacer ou modifier aucun de ses composants, afin d'éviter tout risque d'électrocution.

Cet appareil n'est pas destiné à des enfants ou à des personnes aux capacités mentales, sensorielles et physiques réduites à moins qu'elles ne soient sous la surveillance d'un adulte responsable de leur sécurité. Il convient de surveiller les enfants pour s'assurer qu'ils ne jouent pas avec l'appareil. Conserver hors de portée des enfants.

Afin d'éviter toute fuite du liquide de nettoyage, placez le système autonettoyant Clean&Renew sur une surface plane et stable. Lorsqu'une cartouche de liquide nettoyant est installée, ne pas incliner, ne pas manipuler brusquement ou transporter le système autonettoyant pour éviter de renverser le liquide de nettoyage de la cartouche. Veuillez ne pas mettre le système dans une armoire de toilette, au dessus d'un radiateur, ni le placer sur une surface polie ou vernie.

La cartouche de liquide nettoyant contient du liquide hautement inflammable, gardez-la à l'écart des sources d'ignition. Ne fumez pas à proximité. Ne l'exposez pas directement à la lumière du soleil pendant une longue période.

Ne remplissez pas la cartouche et utilisez uniquement les cartouches de nettoyage d'origine Braun.

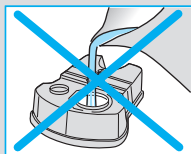
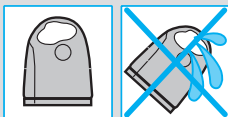

## Description

### Système autonettoyant Clean&Renew

- ① Indicateur du niveau de liquide de nettoyage
- ② Bouton poussoir pour remplacer la cartouche
- ③ Contacts station-rasoir
- ④ Bouton de démarrage du nettoyage  
« clean & dry »
- ⑤ Témoins lumineux du cycle de nettoyage
- ⑥ Prise d'alimentation de la station
- ⑦ Cartouche de liquide nettoyant

## Rasoir

- ⑧ Cassette de rasage
- ⑨ Bouton d'éjection de la cassette
- ⑩ «lock» de verrouillage de la tête du rasoir
- ⑪ Tondeuse rétractable pour poils longs
- ⑫ Interrupteur marche/arrêt
- ⑬ Bouton de réglage sensible « sensitive » (-)
- ⑭ Bouton de réglage intensif « intensive » (+)
- ⑮ Bouton de réinitialisation
- ⑯ Ecran d'affichage du rasoir
- ⑰ Contacts rasoir-station
- ⑱ Prise d'alimentation du rasoir
- ⑲ Trousse de voyage
- ⑳ Cordon d'alimentation

## Avant le rasage

Avant la première utilisation, branchez le rasoir à une prise électrique en utilisant le cordon d'alimentation ⑳, procéder comme suit :

### Installation du système autonettoyant Clean&Renew

- En utilisant le cordon d'alimentation ⑳, raccordez la prise d'alimentation ⑥ du système à une prise de courant.
- Appuyez sur le bouton curseur ② pour ouvrir le boîtier.
- Posez la cartouche de liquide nettoyant ⑦ à plat sur une surface stable et plane (par exemple une table).
- Retirez délicatement l'opercule de la cartouche.
- Introduisez la cartouche dans la base de la station aussi loin que possible.
- Fermez doucement en abaissant le boîtier jusqu'à son verrouillage.

L'indicateur du niveau de liquide de nettoyage ① indique la quantité de liquide dans la cartouche :

« high » Jusqu'à 30 cycles de nettoyage disponibles

« low » Jusqu'à 7 cycles de nettoyage restants

« empty » Une nouvelle cartouche de nettoyage est nécessaire

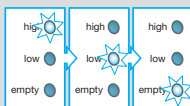
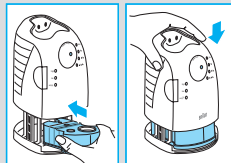
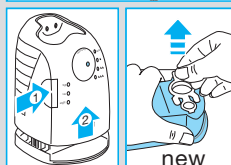
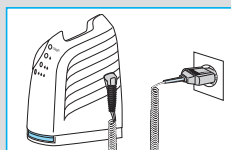

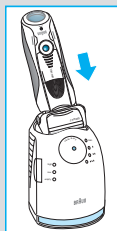

## Mise en charge et nettoyage du rasoir

Mettre la tête de rasage du rasoir dans le système autonettoyant. (Les contacts ⑰ au dos du rasoir s'aligneront avec les contacts ③ du système autonettoyant.)

Si nécessaire, le système Clean&Renew rechargera automatiquement le rasoir. Le niveau de propreté du rasoir sera également analysé et un des témoins lumineux du cycle de nettoyage ⑤ suivants s'allumera :

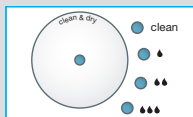

« clean » Le rasoir est propre

« ● » Un rapide nettoyage économique est nécessaire

« ●● » Un nettoyage de niveau normal est nécessaire

« ●●● » Un nettoyage intensif est nécessaire

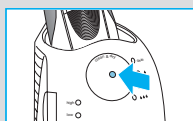

Une fois que le système a déterminé le programme de nettoyage le mieux adapté, appuyez sur le bouton de démarrage « clean & dry » ④.

**Pour de meilleurs résultats de rasage, nous recommandons un nettoyage après chaque rasage.**

Pendant le nettoyage, le voyant lumineux du cycle de nettoyage en cours clignotera. Chaque cycle de nettoyage a plusieurs phases, au cours desquelles le liquide nettoyant lave la tête du rasoir puis un système de chauffage sèche la tête du rasoir. Selon le programme sélectionné, la durée totale du cycle de nettoyage varie entre 32 et 43 minutes.

Le cycle de nettoyage ne doit pas être interrompu. Pendant la phase de séchage, la tête du rasoir peut être chaude et humide.

Lorsque le programme est terminé, le voyant lumineux bleu « clean » s'allume. Votre rasoir est désormais propre et prêt à être utilisé.

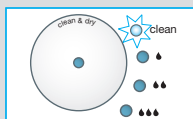

## Mode stand-by

10 minutes après la fin de la charge ou du nettoyage, le système Clean&Renew passe en mode stand-by : les voyants lumineux de la station Clean&Renew s'éteignent.

## Ecran d'affichage du rasoir

L'écran du rasoir ⑱ affiche l'état de charge de la batterie. Lors de la mise en charge ou de l'utilisation du rasoir, le voyant vert du niveau de charge correspondant clignotera. Lorsque la batterie est complètement chargée, le voyant

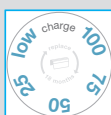

vert du niveau de charge est allumé en continu quand le rasoir fonctionne ou qu'il est branché sur une prise de courant.

#### Indicateur de faible charge:

Le voyant de faible charge rouge clignote quand le rasoir fonctionne pour indiquer que la charge restante est inférieure à 20 %.

La capacité restante de la batterie est suffisante pour 2 à 3 rasages.



### Informations sur la charge

- Une charge complète procure jusqu'à 50 minutes de temps de rasage sans fil. Cela peut varier selon la densité, la dureté et la longueur de votre barbe.
- La température ambiante idéale pour charger le rasoir est comprise entre 5 °C et 35 °C. N'exposez pas votre rasoir à des températures supérieures à 50 °C pendant une période prolongée.

## Personnalisez votre rasoir

### Personnalisez votre rasoir

A l'aide des boutons de réglage sensible « sensitive » <sup>(13)</sup> et intensif « intensive » <sup>(14)</sup>, vous pouvez sélectionner le meilleur réglage pour raser les différentes zones de votre visage et pour répondre à vos besoins spécifiques. Les différents réglages sont indiqués par le voyant lumineux intégré à l'interrupteur marche / arrêt <sup>(12)</sup> :

- « Intensive » = bleu foncé (rasage puissant)
- « Normal » = bleu clair
- « Sensitive » = blanc (pour un rasage doux, complet et agréable des zones sensibles du visage ou du cou)

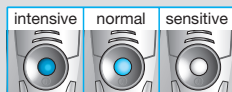

Pour un rasage complet et rapide, nous recommandons le réglage « intensive ». Appuyez sur le bouton « + » ou « - » pour activer votre réglage préféré. Lors de la prochaine mise en marche, le dernier réglage utilisé sera sélectionné.

## Utilisation

Appuyez sur l'interrupteur marche / arrêt (12) pour mettre en marche le rasoir :

- La tête pivotante du rasoir et les grilles flexibles s'adaptent automatiquement aux contours de votre visage.
- Pour raser les zones difficiles à atteindre (ex. : sous le nez), faites glisser le « lock » de verrouillage de la tête du rasoir (10) vers l'arrière pour bloquer la tête pivotante en position inclinée.
- Pour tailler les pattes, moustache et barbe, faites coulisser la tondeuse rétractable pour poils longs vers le haut.

## Conseils pour un rasage parfait

Pour des résultats de rasage optimaux, Braun vous invite à suivre les 3 recommandations suivantes :

1. Rasez-vous toujours avant de vous laver le visage.
2. Tenez toujours le rasoir à angle droit (90°) par rapport à votre peau.
3. Tendez la peau et rasez la barbe dans le sens inverse de la pousse du poil.

## Rasage avec cordon d'alimentation

Si le rasoir est déchargé, et que vous n'avez pas le temps de le recharger dans la station Clean&Renew, vous pouvez également vous raser avec le rasoir branché à une prise de courant via le cordon d'alimentation.

## Nettoyage

### Nettoyage automatique

Après chaque utilisation mettre le rasoir dans la station Clean&Renew et procédez comme décrit ci-dessus dans la rubrique « Avant le rasage ». La mise en charge et le nettoyage sont automatiques. Pour une utilisation quotidienne, une cartouche de liquide nettoyant sera suffisante pour environ 30 cycles de nettoyage.

Une fois ouverte la cartouche de liquide de nettoyage contenant de l'alcool dont une partie, s'évaporera naturellement et lentement dans l'air ambiant. Si elle n'est pas utilisée quotidiennement, chaque cartouche doit être remplacée toutes les 8 semaines environ.

La cartouche de liquide nettoyant contient également des lubrifiants, qui peuvent laisser des traces sur le châssis plastique de la grille en

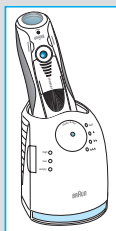
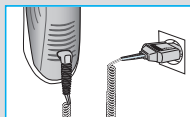
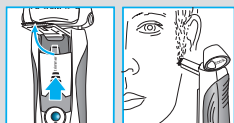
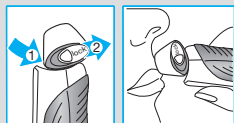
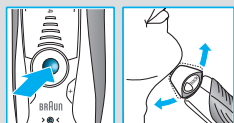

fin de nettoyage. Ces traces peuvent s'enlever facilement à l'aide d'un tissu ou d'un papier de soie doux.

## Nettoyage manuel



La tête du rasoir peut passer sous le robinet d'eau courante.

Attention : Débranchez le rasoir avant de le nettoyer à l'eau.

Une autre façon de nettoyer la tête du rasoir, tout particulièrement lorsque vous voyagez, est de la rincer sous l'eau courante :

- Mettez le rasoir en marche (sans cordon d'alimentation) ⑳ et rincez la tête du rasoir sous le robinet. Il est possible d'utiliser du savon liquide ne contenant pas de substance abrasive. Rincez toute la mousse et laissez le rasoir en marche pendant quelques secondes.
- Ensuite, arrêtez le rasoir, appuyez sur le bouton d'éjection de la cassette ㉑ pour retirer la cassette de rasage ㉒ et laissez-la sécher.
- Si vous nettoyez régulièrement le rasoir sous l'eau, appliquez ensuite une fois par semaine une goutte d'huile fluide de machine à coudre sur le haut de la cassette de rasage.

Vous pouvez aussi nettoyer le rasoir à sec avec la brosse fournie :

Arrêtez le rasoir. Retirez la cassette de rasage ㉒ et tapotez-la sur une surface plane. Nettoyez l'intérieur de la tête pivotante à l'aide de la brosse. Toutefois, ne nettoyez pas la cassette avec la brosse car cela risque de l'endommager.

## Nettoyage du boîtier

Nettoyez le boîtier du rasoir et la station Clean&Renew de temps en temps à l'aide d'un linge humide, en particulier à l'intérieur du bac de nettoyage dans lequel se place la tête de rasage.

## Remplacement de la cartouche de liquide nettoyant

Après avoir appuyé sur le bouton poussoir ㉓ pour ouvrir le boîtier, attendez quelques secondes avant de retirer la cartouche usagée pour éviter qu'elle ne goutte.

Avant de jeter la cartouche usagée contenant le reste du liquide de nettoyage souillé, refermez ses ouvertures à l'aide de l'opercule de la nouvelle cartouche.

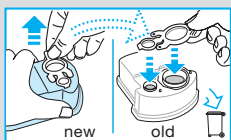
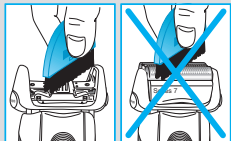
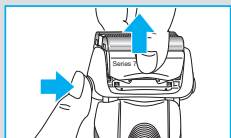
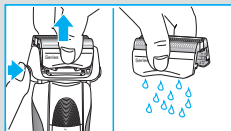
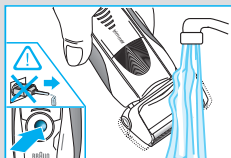

## Gardez votre rasoir en bon état

### Remplacement de la cassette de rasage / réinitialisation

Pour conserver une performance de rasage efficace à 100 %, remplacez la cassette de rasage <sup>(8)</sup> lorsque le symbole s'allume sur l'écran du rasoir <sup>(16)</sup> (au bout de 18 mois environ) ou lorsque la cassette est usée.

Le symbole de remplacement vous rappellera durant les 7 prochains rasages de remplacer la cassette de rasage. Le rasoir réinitialisera ensuite automatiquement l'écran.



Après le remplacement de la cassette de rasage, utilisez un stylo pour presser le bouton de réinitialisation <sup>(15)</sup> pendant au moins 3 secondes afin de réinitialiser le compteur.

Le témoin lumineux de remplacement clignote et s'éteint lorsque la réinitialisation est terminée. Il est possible de faire une réinitialisation manuelle à tout moment.

### Accessoires

Disponibles chez votre vendeur ou dans les centres de service Braun :

**Cassette de rasage 70S**

**Cartouche de liquide nettoyant**

**Clean&Renew CCR**

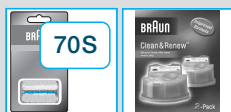

## Informations relatives à l'environnement

Ce produit contient des batteries rechargeables. Dans un souci de protection de l'environnement, veuillez ne pas jeter le produit avec les ordures ménagères au terme de son cycle de vie. Vous pouvez remettre ce produit au centre de service Braun ou aux points de collecte dans votre pays.



La cartouche de nettoyage peut être jetée dans la poubelle ménagère.

Susceptible d'être modifié sans préavis.

Pour les spécifications électriques, se référer aux inscriptions sur l'adaptateur basse tension.



## **Garantie**

Nous accordons une garantie de 2 ans sur ce produit, à partir de la date d'achat.

Pendant la durée de la garantie, Braun prendra gratuitement à sa charge la réparation des vices de fabrication ou de matière en se réservant le droit de décider si certaines pièces doivent être réparées ou si l'appareil lui-même doit être échangé.

Cette garantie s'étend à tous les pays où cet appareil est commercialisé par Braun ou son distributeur exclusif.

Cette garantie ne couvre pas : les dommages occasionnés par une utilisation inadéquate, l'usure normale (par exemple, grille et bloc-couteaux) ainsi que les défauts d'usures qui ont un effet négligeable sur la valeur ou l'utilisation de l'appareil. Cette garantie devient caduque si des réparations ont été effectuées par des personnes non agréées par Braun et si des pièces de rechange ne provenant pas de Braun ont été utilisées.

Pour toute réclamation intervenant pendant la période de garantie, retournez ou rapportez l'appareil ainsi que l'attestation de garantie à votre revendeur ou à un Centre Service Agréé Braun.

Appelez au 08.10.30.97.80 (ou se référez à <http://www.braun.com/global/contact/servicepartners/europe.country.html>) pour connaître le Centre Service Agréé Braun le plus proche de chez vous.

## **Clause spéciale pour la France**

Outre la garantie contractuelle exposée ci-dessus, nos clients bénéficient de la garantie légale des vices cachés prévue aux articles 1641 et suivants du Code civil.

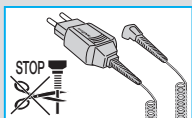

Nuestros productos han sido diseñados para cumplir los más altos estándares de calidad, funcionalidad y diseño. Esperamos que su nueva afeitadora Braun sea de tu entera satisfacción.

## Precaución

Esta afeitadora incluye un cable de conexión a la red eléctrica. No cambie o manipule ninguna de sus partes, de otro modo podría correr el riesgo de recibir una descarga eléctrica.

Este aparato no es para uso de niños ni personas con minusvalías físicas, sensorias o mentales, salvo que se utilicen bajo la supervisión de una persona responsable de su seguridad. En general, recomendamos mantener este aparato fuera del alcance de los niños. Los niños deben ser supervisados para asegurarse de que no juegan con el aparato.

Para evitar filtraciones o escapes de la solución limpiadora del cartucho limpiador, sitúe el centro Clean&Renew sobre una superficie plana y estable. No lo incline, agite o mueva de sitio el centro Clean&Renew cuando el cartucho esté colocado dentro de él. No coloque el centro Clean&Renew dentro de una vitrina de espejos, o deje sobre radiadores, ni sobre superficies pulidas o lacadas. No debe exponerlo a la luz directa del sol.

El líquido del cartucho contiene líquido altamente inflamable. Manténgalo alejado de fuentes de calor, no fume cerca de él, ni lo deje sobre un radiador. Manténgalo fuera del alcance de los niños.

No intente rellenar el líquido del cartucho y utilice recambios originales de Braun.

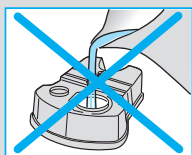
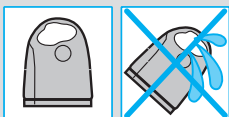

## Descripción

### Centro Cargador Limpiador Clean&Renew

- ① Pilotos indicadores de nivel de líquido limpiador en el cartucho
- ② Botón de apertura del compartimento que aloja el cartucho limpiador
- ③ Conectores del centro Clean&Renew con la afeitadora
- ④ Botón de comenzar limpieza («clean & dry»)
- ⑤ Pilotos indicadores tipo de limpieza
- ⑥ Clavija de entrada del cable de conexión a la red eléctrica con el centro Clean&Renew
- ⑦ Cartucho limpiador

## Afeitadora

- ⑧ Lámina y bloque de cuchillas
- ⑨ Botón para liberar la lámina y el bloque de cuchillas
- ⑩ Botón para bloquear el movimiento del cabezal («lock»)
- ⑪ Corta-patillas
- ⑫ Botón de encendido y apagado
- ⑬ Botón para la opción «sensitive» (-)
- ⑭ Botón para la opción «intensive» (+)
- ⑮ Botón de re-inicio
- ⑯ Pantalla digital de la afeitadora
- ⑰ Conectores del la afeitadora con el centro Clean&Renew
- ⑱ Clavija de entrada del cable de conexión a la red eléctrica con la afeitadora
- ⑲ Estuche de viaje
- ⑳ Cable de conexión a la red eléctrica

## Antes del afeitado

Antes del primer afeitado debe conectar al afeitadora a la red eléctrica usando el cable de conexión a la red eléctrica ⑳ o alternativamente proceder como se indica a continuación:

### Instalación del Centro Cargador Limpiador Clean&Renew

- Conecte el cable de conexión a la red eléctrica ⑳ a la clavija de entrada del cable de conexión a la red eléctrica ⑥, y este a su vez a la red eléctrica.
- Presione el botón de apertura del compartimiento que aloja el cartucho limpiador ② y ábralo.
- Coloque el cartucho limpiador ⑦ sobre una superficie plana y estable (por ej. una mesa).
- Extraiga con cuidado la tapa del cartucho.
- Deslice el cartucho horizontalmente hasta que al fondo del compartimiento hasta que ajuste perfectamente.
- Cierre cuidadosamente el compartimiento presionando hacia abajo la parte superior del centro hasta que se haya cerrado.

Los pilotos indicadores de nivel de líquido limpiador en el cartucho ① mostrarán la cantidad de líquido disponible en el cartucho:

- «high» carga completa de líquido limpiador – hasta 30 limpiezas
- «low» líquido limpiador disponible para más de 7 limpiezas
- «empty» es necesario cambiar el cartucho limpiador

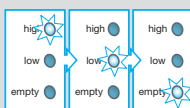
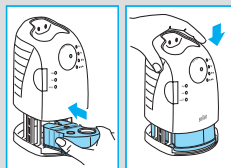
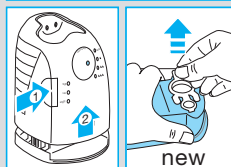
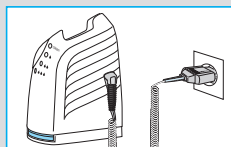

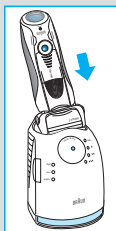

## Recarga y limpieza de la afeitadora

Introduzca el cabezal de la afeitadora en el centro Clean&Renew (los conectores de la afeitadora con el centro Clean&Renew ⑰ se ajustarán al correspondiente conector de enganche ③ del centro Clean&Renew).

Si el sistema detecta que es necesario, comenzará a cargar la afeitadora. Por otra parte, el centro Clean&Renew analizará automáticamente el estado de limpieza de la afeitadora y uno de los cuatro diodos de los que consta el indicador de estado de limpieza ⑤ se encenderá:

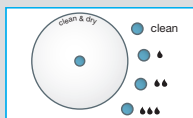

«clean» la afeitadora está limpia

«●» la afeitadora necesita una limpieza rápida

«●●» la afeitadora necesita una limpieza normal

«●●●» la afeitadora necesita una limpieza intensiva

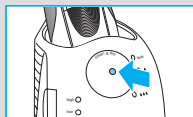

Si el centro Clean&Renew ha seleccionado uno de los tres programas de limpieza, éste no comenzará hasta que se presione el botón de comenzar limpieza («clean & dry») ④.

**Recomendamos que se efectúe una limpieza después de cada afeitado.**

Mientras se efectúa la limpieza, el piloto correspondiente al programa de limpieza seleccionado parpadeará. Cada limpieza consta de varios ciclos de limpieza, durante los cuales el líquido limpiador actuará en el cabezal, y de una fase de secado. La duración total del proceso de limpieza oscila entre los 32 y 43 minutos.

El proceso de limpieza no debe ser interrumpido. Durante la fase de secado, los componentes de metal de la afeitadora pueden estar calientes. Una vez terminado el programa de limpieza, el piloto azul «clean», que se encuentra en el indicador de programas de limpieza, se encenderá. La afeitadora estará limpia y lista para su uso.

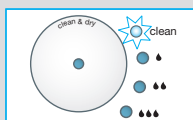

## Modo ahorro de energía

10 minutos después de terminar el proceso de carga o limpieza, el centro Clean&Renew pasará a modo de ahorro de energía: los pilotos de centro Clean&Renew se apagarán.

## La pantalla digital de la afeitadora

La pantalla digital de la afeitadora <sup>16</sup> muestra el estado de carga de la batería. Durante el proceso de carga o el uso de la afeitadora, el respectivo nivel de carga verde parpadeará. Cuando la batería esté cargada el nivel de carga lucirá de forma permanente, siempre que la afeitadora esté encendida o conectada a una red eléctrica.



### Indicador de batería baja:

Piloto indicador de batería baja (rojo) se iluminará intermitentemente siempre y cuando la capacidad de la batería esté por debajo del 20%. Esto supone que tiene lo suficiente para efectuar 2 o 3 afeitados más.



### Información de Carga

- Una carga completa proporcionará más de 50 minutos de afeitado sin cable. Esto dependerá del tipo de barba.
- La temperatura ambiente adecuada para efectuar la carga es de 5 °C a 35 °C. No exponga la afeitadora a temperaturas superiores a 50 °C durante largos periodos de tiempo.

## Afeitado personalizado

### Personaliza tu afeitado

Con los botones «sensitive» <sup>13</sup> e «intensive» <sup>14</sup> puede elegir el mejor modo de afeitado para las diferentes zonas de tu rostro así como ajustarse a sus necesidades específicas. Los diferentes modos de personalización vienen indicados por el piloto de luz incorporado en el botón de encendido-apagado <sup>12</sup>:

- «Intensive» = azul oscuro (afeitado potente)
- «Normal» = azul claro
- «Sensitive» = blanco (para un afeitado minucioso y confortable en las zonas sensibles de su rostro como el cuello)

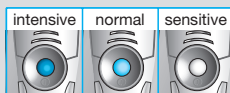

Para un preciso y rápido afeitado recomendamos el modo «intensive».

Pulsando el botón de «+» o «-» se activa su modo de afeitado preferido. Cuando encienda de nuevo la afeitadora la próxima vez se activará el modo último que haya activado.

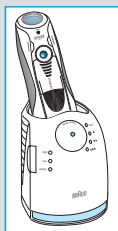
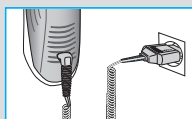
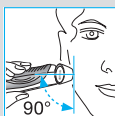
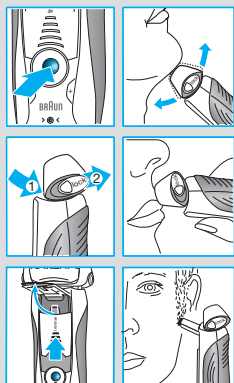

## Modo de empleo

Presione el botón de encendido-apagado ⑫ para usar la afeitadora:

- El cabezal pivotante y las láminas flotantes se adaptan automáticamente a cada contorno de su rostro.
- Para afeitar zonas de difícil acceso (por ejemplo debajo de la nariz) deslice el cabezal hasta el ángulo deseado y pulse el botón «lock» ⑩ para bloquear el movimiento pivotante del cabezal.
- Para recortar patillas, bigote o barba, deslice el corta-patillas hacia arriba.

## Consejos para un afeitado perfecto

Para tener un mejor afeitado, Braun recomienda que siga los siguientes 3 pasos:

1. Aféitese siempre antes de lavarse la cara.
2. Aféitese siempre con la afeitadora en un ángulo de 90 grados con respecto a su piel.
3. Estire su piel y aféitese siempre en dirección contraria al crecimiento de su barba.

## Afeitado con cable

Si la afeitadora se ha quedado sin batería y no tiene tiempo de recargarla en el centro Clean&Renew, puede también afeitarse con la afeitadora conectada a la red eléctrica gracias al cable de conexión a la red eléctrica.

## Limpieza

### Limpieza automática

Después de cada afeitado, coloque la afeitadora en el centro Clean&Renew y proceda como se recoge en el apartado «Antes del afeitado». Toda limpieza y carga de su afeitadora se hace automáticamente. Usándola diariamente, el cartucho de limpieza tiene una vida aproximada de unos 30 ciclos de limpieza. La solución del cartucho de limpieza contiene alcohol, que una vez abierto, se evapora. Cada cartucho, si no se usa diariamente, deberá ser reemplazado aproximadamente cada 8 semanas.

El líquido limpiador también contiene lubricante, que puede dejar manchas en la lámina después de la limpieza. Estas manchas se pueden eliminar fácilmente pasando delicadamente sobre la lámina un pañuelo.

## Limpieza manual



Este aparato puede limpiarse con agua corriente. Precaución: El cable debe desconectarse de la red eléctrica antes de ponerla bajo el agua.

Limpia el cabezal de la afeitadora bajo el agua es una manera alternativa de mantener la afeitadora limpia, especialmente en ocasiones como pueden ser viajes.

- Encienda la afeitadora, (sin el cable conectado a la red eléctrica), y enjuague el cabezal de la afeitadora bajo el agua del grifo. Es posible usar un jabón natural que no contenga sustancias abrasivas. Aclare el jabón y deja la afeitadora en funcionamiento durante unos segundos más.
- A continuación, apague la afeitadora, presione el botón retire la lamina y bloque de cuchillas ⑨ y deje la lámina y bloque de cuchillas ⑧ desmontadas hasta que se sequen.
- Si limpia con regularidad la afeitadora bajo el agua, una vez a la semana aplique una gota de lubricante en la lámina y bloque de cuchillas.

También, puede limpiar la afeitadora usando el cepillo:

- Apague la afeitadora. Extraiga la lámina y bloque de cuchillas ⑧ y déle unos pequeños golpecitos sobre una superficie lisa, para que se desprendan los restos de pelo. Con un cepillo, limpie la cara interna del cabezal. No debe limpiar ni la lámina con el cepillo ya que éstas podrían resultar dañadas.

## Limpieza del centro Clean&Renew

Limpie el centro de vez en cuando con un paño húmedo, especialmente, el espacio donde se aloja la afeitadora.

## Sustitución del cartucho limpiador

Después de presionar el botón de apertura del compartimiento que aloja el cartucho limpiador ②, espere durante unos segundos antes de extraer el cartucho usado.

Antes de tirar el cartucho usado, es conveniente asegurarse de cerrar éste con la tapa del nuevo, de este modo que evitaremos efectos contaminantes por los restos de solución limpiadora que pudieran quedar.

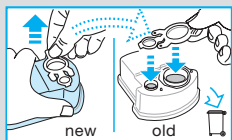
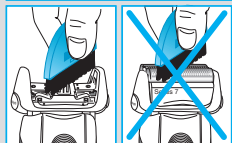
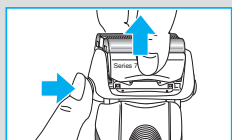
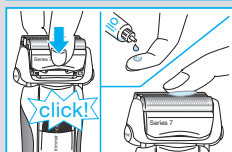
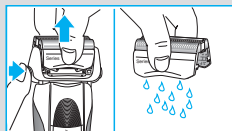
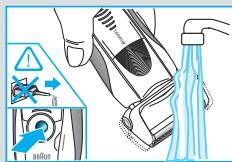

## Mantenga su afeitadora en óptimo estado

### Reemplazo de la lámina y bloque de cuchillas / reiniciar (reset)

Para lograr un apurado perfecto 100%, sustituya a lámina y bloque de cuchillas <sup>(8)</sup> cuando la luz indicadora de sustitución lo indique en la pantalla digital de la afeitadora <sup>(16)</sup> (una vez cada 18 meses) o cuando esté desgastado por el uso.

El piloto de sustitución se encenderá durante siete afeitados para recordar que es necesario cambiar la lámina y bloque de cuchillas. Después se borrará automáticamente.

Una vez la lámina y bloque de cuchillas han sido cambiadas, con ayuda de un bolígrafo presionar el botón de reinicio e durante 3 segundos para poner el contador a cero.

Mientras se hace el cambio de la lámina y bloque de cuchillas el piloto de sustitución parpadeará y se apagará cuando se haya finalizado el proceso de sustitución. El reinicio se puede hacer siempre que se desee.

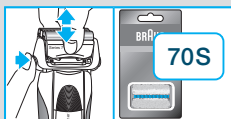

### Accesorios

Disponible en servicios técnicos de Braun o en tiendas o distribuidores autorizados Braun:

- **Lámina y bloque de cuchillas: 70S**
- **Cartucho limpiador Clean&Renew: CCR**

### Información medioambiental

Este producto contiene baterías recargables. Para preservar el medio ambiente, no tire este producto a la basura al final de su vida útil. Para reemplazarla puede acudir a un Centro de Asistencia Técnica Braun o a los puntos de recogida habilitados por los ayuntamientos.



El cartucho de líquido limpiador puede ser desechado en el contenedor de basuras habitual.

Sujeto a modificaciones sin previo aviso.

Las especificaciones eléctricas aparecen impresas en el cable de conexión a la red eléctrica.



## **Garantía**

Braun concede a este producto 2 años de garantía a partir de la fecha de compra. Dentro del periodo de garantía, subsanaremos, sin cargo alguno, cualquier defecto del aparato imputable tanto a los materiales como a la fabricación, ya sea reparando, sustituyendo piezas, o facilitando un aparato nuevo según nuestro criterio.

La garantía no ampara averías por uso indebido, funcionamiento a distinto voltaje del indicado, conexión a un enchufe inadecuado, rotura, desgaste normal (p.ej. la lámina o bloque de cuchillas) por el uso que causen defectos o una disminución en el valor o funcionamiento del producto.

La garantía perderá su efecto en caso de ser efectuadas reparaciones por personas no autorizadas, o si no son utilizados recambios originales de Braun.

La garantía solamente tendrá validez si la fecha de compra es confirmada mediante la factura o el albarán de compra correspondiente.

Esta garantía tiene validez en todos los países donde este producto sea distribuido por Braun o por un distribuidor asignado por Braun.

En caso de reclamación bajo esta garantía, dirijase al Servicio de Asistencia Técnica de Braun más cercano.

## **Solo para España**

Servicio al consumidor: Para localizar a su Servicio Braun más cercano o en el caso de que tenga Vd. alguna duda referente al funcionamiento de este producto, le rogamos contacte con el teléfono de este servicio 901 11 61 84.

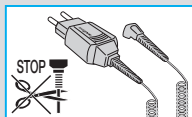

Os nossos produtos são concebidos para ir ao encontro dos mais elevados padrões de qualidade, funcionalidade e design. Esperamos que desfrute ao máximo da sua nova Máquina de Barbear Braun.

## Aviso

O seu sistema de barbear vem equipado com um cabo de alimentação especial e um transformador de voltagem extra baixa de segurança integrado. Para evitar risco de choque eléctrico, não substitua, troque ou manipule nenhuma das peças que o compõem.

Este aparelho não deve ser usado por crianças ou pessoas com capacidades físicas ou mentais reduzidas, excepto quando estejam sob a supervisão de alguém responsável pela sua segurança. Em geral, recomendamos que mantenha o aparelho fora do alcance de crianças. As crianças devem ser supervisionadas para garantir que não brincam com o aparelho.

Por forma a evitar qualquer derrame ou fuga do líquido de limpeza, coloque o sistema Clean&Renew numa superfície plana e estável. Não incline, não agite, não efectue movimentos repentinos nem transporte o aparelho se a recarga de limpeza estiver colocada, dado que o líquido de limpeza se pode entornar. Não coloque o aparelho num armário de casa de banho com espelho nem sobre radiadores e evite colocá-lo em superfícies polidas, lacadas ou envernizadas.

O cartucho de limpeza contém um líquido altamente inflamável. Mantenha-o afastado de fontes de combustão ou ignição. Não fume próximo do aparelho nem o exponha directamente à luz do sol durante longos períodos.

Não volte a encher a recarga com nenhum outro líquido e utilize apenas recargas originais da Braun.

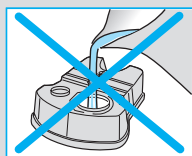
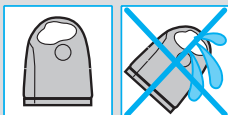

## Descrição

### Aparelho de limpeza Clean&Renew

- ① Visor do líquido de limpeza
- ② Botão de desengate para substituição da recarga
- ③ Terminais de contacto aparelho-máquina de barbear
- ④ Botão de «início de limpeza» («clean & dry»)
- ⑤ Luzes indicadoras dos programas de limpeza
- ⑥ Ficha de alimentação do aparelho de limpeza
- ⑦ Cartucho de limpeza

## Máquina de barbear

- ⑧ Rede e Bloco de laminas
- ⑨ Botão de extracção para substituição do cartucho
- ⑩ Botão de configuração de precisão («lock») da cabeça de corte
- ⑪ Aparador de pêlos longos extensível
- ⑫ Botão ligar/desligar
- ⑬ Selector do modo de funcionamento «sensitive» (sensível) (-)
- ⑭ Selector do modo de funcionamento «intensive» (intensivo) (+)
- ⑮ Botão de «reset» (reinício)
- ⑯ Visor da máquina de barbear
- ⑰ Terminais de contacto aparelho-máquina de barbear
- ⑱ Ficha de alimentação da máquina de barbear
- ⑲ Bolsa
- ⑳ Cabo de alimentação especial

## Antes de barbear

Antes da primeira utilização, e usando o cabo de alimentação especial ⑳, deverá ligar a máquina de barbear a uma ficha eléctrica ou utilizar o método alternativo abaixo indicado.

### Instalação do aparelho de limpeza Clean&Renew

- Usando o cabo de alimentação especial ⑳ ligue a ficha do aparelho ⑥ a uma tomada eléctrica.
- Prima o botão de desengate ② para abrir a estrutura.
- Segure o cartucho de limpeza ⑦ e coloque-o sobre uma superfície plana e estável (sobre uma mesa, por exemplo).
- Retire cuidadosamente a tampa da recarga de limpeza.
- Empurre o mais possível o cartucho, fazendo-o deslizar para o interior da base do aparelho de limpeza.
- Feche a estrutura lenta e cuidadosamente, empurrando para baixo até ficar bem encaixado.

O visor do estado da recarga de limpeza ① mostrará a quantidade de líquido que se encontra na recarga:

- «high» (elevado) disponível até 30 ciclos de limpeza
- «low» (baixo) permite até 7 ciclos de limpeza
- «empty» (vazio) é necessário colocar uma nova recarga de limpeza

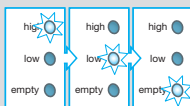
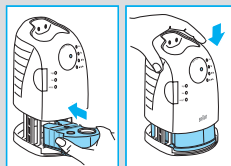
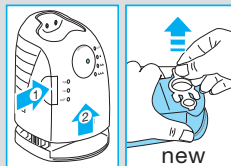
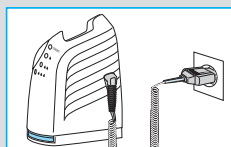

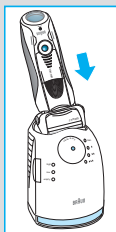

## Carregamento e limpeza da máquina de barbear

Coloque a máquina com a cabeça de corte virada para baixo no aparelho de limpeza. (Os terminais de contacto ⑰ situados na parte de trás da máquina de barbear correspondem aos terminais de contacto ③ do aparelho de limpeza).

Caso seja necessário, o sistema Clean&Renew carregará automaticamente a máquina de barbear. O estado de limpeza da máquina é também analisado e acender-se-á uma das seguintes luzes indicadoras do programa de limpeza ⑤:

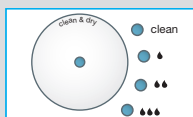

- «clean» (limpo) a máquina está limpa
- « 1 gota » é necessário efectuar uma limpeza ligeira e económica
- « 2 gotas » é necessário efectuar uma limpeza normal
- « 3 gotas » é necessário efectuar uma limpeza profunda

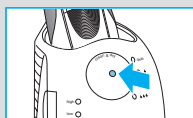

Se o sistema seleccionar um dos programas de limpeza acima indicados, a máquina só funcionará se premir o botão de «clean & dry» (início de limpeza) ④. **Para obter os melhores resultados de barbear, recomendamos que limpe a máquina após cada utilização.**

A luz indicadora do respectivo programa de limpeza seleccionado pisca durante todo o processo de limpeza. Cada programa de limpeza é constituído por vários ciclos, em que o líquido de limpeza envolve o interior da cabeça de corte e o período de secagem a quente seca a máquina. Dependendo do programa seleccionado, o tempo total de limpeza rondará entre os 32 e os 43 minutos.

Não interrompa os programas de limpeza. Durante a secagem da máquina de barbear, a cabeça de corte poderá ficar quente e húmida. Quando o programa de limpeza terminar, a luz indicadora azul «clean» (limpo) acende-se. A máquina de barbear está limpa e pronta a ser utilizada.

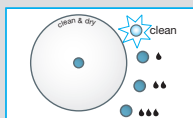

### Modo em espera («stand-by»)

10 minutos após concluir o carregamento ou a limpeza, o aparelho Clean&Renew passa para o modo em espera: as luzes indicadoras do sistema Clean&Renew desligam-se.

## Visor da máquina de barbear

O visor da máquina ⑯ mostra o estado de carga da bateria. Durante o carregamento ou quando estiver a utilizar a máquina de barbear, a luz verde indicadora de carga pisca intermitentemente. Quando a bateria está completamente carregada, a luz verde indicadora de carga brilha permanentemente, desde que a máquina esteja ligada ou na tomada eléctrica através do cabo de alimentação especial.

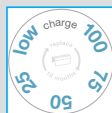

### Indicador de carga baixa:

A luz encarnada indicadora de carga baixa («low») pisca quando a capacidade da bateria está abaixo dos 20%, desde que a máquina esteja ligada. A capacidade restante será suficiente para 2 a 3 utilizações.



### Informações de carregamento

- Uma carga completa permite a utilização sem fios até 50 minutos de tempo de barbear, dependendo do comprimento da barba.
- A melhor temperatura ambiente para efectuar o carregamento situa-se entre os 5 °C e os 35 °C. Não exponha a máquina de barbear a temperaturas superiores a 50 °C por períodos prolongados.

## Personalizar a sua máquina de barbear

### Personalizar a sua máquina de barbear

Os botões «sensitive» ⑬ e «intensive» ⑭ permitem-lhe escolher a melhor configuração para barbear as diferentes áreas do rosto, de acordo com as suas necessidades específicas. A luz piloto, integrada no botão ligar/desligar ⑫, indica os diferentes modos de funcionamento:

- «Intensive» = azul escuro (barbear potente)
- «Normal» = azul claro
- «Sensitive» = branco (para um barbear apurado e confortável em áreas sensíveis do rosto, como, por exemplo, o pescoço).

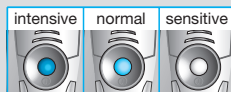

Para um barbear apurado e rápido, recomendamos o modo de funcionamento «intensive». Ao pressionar o botão «+» ou «-» acciona o seu modo de funcionamento preferido. Quando ligar novamente a máquina, accionará a última configuração utilizada.

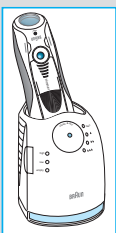
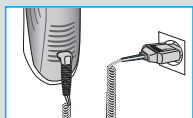
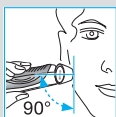
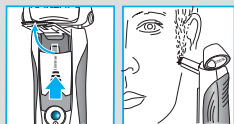
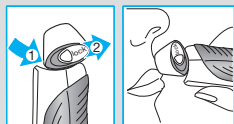
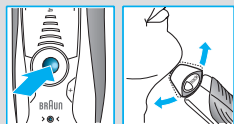

## Modo de utilização

Prima o botão ligar/desligar (12) para colocar a máquina de barbear em funcionamento:

- A cabeça de corte em pivot e as redes adaptáveis ajustam-se automaticamente a todos os contornos do seu rosto.
- Para um barbeado apurado em áreas de difícil acesso (como, por exemplo, por baixo do nariz), deslize o interruptor de precisão da cabeça de corte «lock» (10) para a posição posterior para travar a cabeça em pivot num determinado ângulo.
- Para aparar patilhas, bigode ou barba, deslize o acessório aparador de pêlos longos para cima.

## Conselhos para um barbear perfeito

Para otimizar os resultados, a Braun recomenda que siga estes 3 passos simples:

1. Barbeie-se sempre antes de lavar o rosto.
2. Segure sempre a máquina de barbear em ângulos rectos (90°) relativamente à pele.
3. Estique a pele e barbeie-se no sentido contrário ao do crescimento do pêlo.

## Barbear com o cabo de alimentação especial

Se a bateria da máquina de barbear estiver completamente descarregada e se não tiver tempo de a carregar no aparelho Clean&Renew, também se poderá barbear ligando a máquina a uma ficha eléctrica através do cabo de alimentação especial.

## Limpeza

### Limpeza automática

Depois de cada utilização, coloque a máquina no sistema Clean&Renew e proceda como indicado acima na secção «Antes de barbear». Desta forma, todas as necessidades de limpeza e carregamento ficarão automaticamente asseguradas. Com uma utilização diária, uma recarga de limpeza deverá ser suficiente para cerca de 30 ciclos de limpeza.

A solução higiénica de limpeza contém álcool que, uma vez aberta a embalagem, se evaporará natural e lentamente no ambiente. Cada recarga de limpeza, se não for utilizada diariamente, deverá ser substituída aproximadamente após 8 semanas.

O cartucho de limpeza contém também óleo lubrificante, o qual poderá deixar marcas residuais na rede exterior após a limpeza. No entanto, poderá eliminar facilmente estas marcas se as limpar cuidadosamente com um pano ou com um lenço de papel.

## Limpeza manual



A cabeça de corte é adequada para limpeza com água corrente.

Aviso: Desligue o aparelho da tomada eléctrica antes de limpar a cabeça de corte com água.

Enxaguar a cabeça de corte com água corrente, depois de cada utilização, é uma forma alternativa de a manter limpa, especialmente quando viaja:

- Ligue a máquina de barbear ⑫ (sem o cabo de alimentação) e enxagúe a cabeça de corte em água quente corrente. Poderá utilizar um sabonete líquido que não contenha substâncias abrasivas. Enxagúe os restos de sabão e ponha a máquina de barbear a funcionar por mais alguns segundos.
- Em seguida, desligue a máquina de barbear, prima o botão de extracção ⑨ para retirar a Rede e Bloco de lâminas ⑧ e deixe secar.
- Se tem por hábito limpar a máquina de barbear com água, aplique uma vez por semana uma gota de óleo de máquina no cimo da Rede e Bloco de lâminas.

Alternativamente, pode limpar a máquina com a escova fornecida:

- Desligue a máquina de barbear. Retire a Rede e Bloco de lâminas ⑧ e bata suavemente numa superfície plana. Utilize a escova para limpar a área interior da cabeça em pivô. No entanto, não limpe o bloco de lâminas com a escova pois poderá danificá-lo.

## Limpeza da estrutura

Limpe a estrutura da máquina e o aparelho Clean&Renew de tempos a tempos com um pano húmido, especialmente a abertura onde se coloca a máquina de barbear.

## Substituição da recarga de limpeza

Depois de pressionar o botão de desengate ② para abrir a estrutura, aguarde alguns segundos antes de retirar o cartucho usado, evitando assim qualquer derramamento do líquido.

Antes de deitar fora a recarga usada, certifique-se de que fecha todas as aberturas, utilizando para o efeito a tampa da nova recarga, uma vez que o cartucho usado contém uma solução de limpeza tóxica.

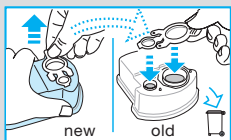
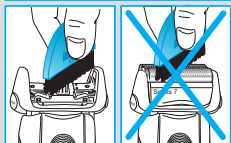
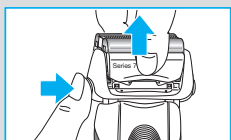
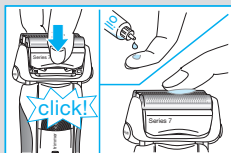
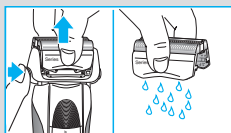
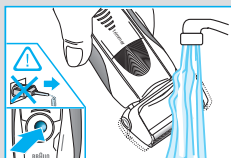

## Manter a sua máquina de barbear em óptimo estado

### Substituição da Rede e Bloco de lâminas / reiniciar

Para que a máquina de barbear mantenha um desempenho perfeito, substitua a Rede e Bloco de lâminas ⑧ quando se acender o símbolo de substituição no visor da máquina ⑩ (após cerca de 18 meses) ou quando a Rede e Bloco de lâminas estiverem gastos.

O símbolo de substituição lembrá-lo-á durante as próximas 7 utilizações que deverá substituir a Rede e Bloco de lâminas. Posteriormente, a máquina de barbear restaurará automaticamente o visor.

Depois de substituir a rede e bloco de lâminas, utilize uma esferográfica para empurrar o botão de reset ⑮, pressionando pelo menos durante 3 minutos para restaurar o contador.

Nesta operação, a luz de substituição pisca e desliga-se uma vez concluída a reinicialização. A reinicialização manual pode ser efectuada em qualquer altura.

### Acessórios

Disponíveis no seu revendedor ou nos Centros de Venda Braun:

- Rede e Bloco de lâminas 70S
- Cartucho de limpeza Clean&Renew CCR

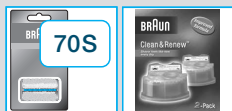

### Nota ambiental

Este produto contém baterias recarregáveis. Com o intuito de proteger o ambiente, por favor não deite o produto no lixo doméstico, no final da sua vida útil. Entregue-o num dos Serviços de Assistência Técnica da Braun, ou em locais de recolha específica, à disposição no seu país.



Poderá deitar o cartucho de limpeza no lixo doméstico.

Sujeito a modificações sem aviso prévio.

Para especificações eléctricas, consulte a informação impressa no cabo de alimentação.



## **Garantia**

Braun concede a este produto 2 anos de garantia a partir da data de compra. Dentro do período de garantia qualquer defeito do aparelho, devido aos materiais ou ao seu fabrico, será reparado, substituindo peças ou trocando por um aparelho novo segundo o nosso critério, sem qualquer custo.

A garantia não cobre avarias por utilização indevida, funcionamento a voltagem diferente da indicada, ligação a uma tomada de corrente eléctrica incorrecta, ruptura, normal utilização e desgaste (ex: rede e bloco de lâminas) por utilização que causem defeitos ou diminuição da qualidade de funcionamento do produto.

A garantia perderá o seu efeito no caso de serem efectuadas reparações por pessoas não autorizadas ou se não forem utilizados acessórios originais Braun.

A garantia só é válida se a data de compra fôr confirmada pela apresentação da factura ou documento de compra correspondente.

Esta garantia é válida para todos os países onde este produto seja distribuído por Braun ou por um distribuidor Braun autorizado.

No caso de reclamação ao abrigo de garantia, dirija-se ao Serviço de Assistência Técnica Oficial Braun mais próximo.

## **Só para Portugal**

Apoio ao consumidor: Para localizar o seu Serviço Braun mais próximo o no caso de surgir alguma dúvida relativamente ao funcionamento deste produto, contacte por favor este serviço pelo telefone 808200033.

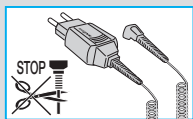

I nostri prodotti sono progettati per rispondere ai più elevati standard di qualità, funzionalità e design. Ci auguriamo che il suo nuovo Braun soddisfi pienamente le sue esigenze.

## Attenzione

Il rasoio è dotato di un cavo di alimentazione speciale, che ha un sistema integrato di sicurezza a basso voltaggio. Per evitare il rischio di scosse elettriche, non cercare di sostituire o di manipolare nessuna parte del prodotto.

Questo elettrodomestico non è progettato per essere utilizzato da bambini o da persone con capacità fisiche o mentali ridotte, senza la supervisione di una persona responsabile della loro sicurezza. In generale, noi raccomandiamo di tenerlo fuori dalla portata dei bambini. I bambini dovrebbero essere controllati per accertarsi che non giochino con il dispositivo.

Per evitare fuoriuscite del liquido di pulizia, posizionare l'apparecchio su una superficie piana e stabile. Non inclinare, muovere bruscamente o trasportare in alcun modo se la cartuccia di pulizia è installata.

Non collocare l'apparecchio in un armadio di specchio, non custodirlo su un termosifone o su una superficie lucidata o verniciata.

La cartuccia di pulizia contiene un liquido altamente infiammabile; mantenerlo quindi lontano dalle fiamme o dal fumo di sigaretta. Non esporlo alla luce diretta del sole.

Non ricaricare la cartuccia; utilizzare solo ricariche originali Braun.

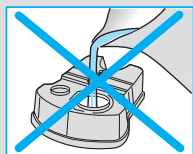
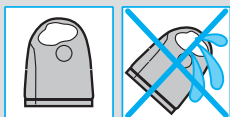

## Descrizione

### Supporto Clean&Renew

- ① Display liquido di pulizia
- ② Pulsante di espulsione cartuccia
- ③ Contatti supporto/rasoio
- ④ Pulsante avvio pulizia («clean & dry»)
- ⑤ LED programma di pulizia
- ⑥ Presa di alimentazione supporto
- ⑦ Cartuccia di pulizia

### Rasoio

- ⑧ Sistema di rasatura a lamina e pettine radente integrato
- ⑨ Pulsante di rilascio sistema di rasatura
- ⑩ Interruttore di blocco testina rasoio («lock»)
- ⑪ Tagliabasette estensibile
- ⑫ Interruttore accensione/spegnimento

- ⑬ Pulsante settaggio (-) «sensitive»
- ⑭ Pulsante settaggio (+) «intensive»
- ⑮ Pulsante di «reset»
- ⑯ Display rasoio
- ⑰ Contatti rasoio/supporto
- ⑱ Presa elettrica rasoio
- ⑲ Custodia da viaggio
- ⑳ Set cavo speciale

## Prima della rasatura

Prima di usare il rasoio per la prima volta, collegare il rasoio ad una presa elettrica utilizzando il set cavo speciale ⑳ o eventualmente procedere come indicato qui sotto.

### Installazione del supporto Clean&Renew

- Utilizzando il set speciale ⑳, collegare la presa del supporto ⑥ a una presa elettrica.
- Premere il pulsante ② per aprire l'alloggiamento.
- Trattenere la cartuccia di pulizia ⑦ su una superficie piana stabile (es. tavolo).
- Rimuovere delicatamente il coperchio dalla cartuccia.
- Inserire la cartuccia nella base del supporto facendola scorrere fino in fondo.
- Chiudere lentamente l'alloggiamento premendolo verso il basso finché scatta.

Il display del liquido di pulizia ① indica il livello di liquido nella cartuccia:

- «high» ancora 30 cicli di pulizia disponibili
- «low» ancora max. 7 cicli di pulizia disponibili
- «empty» sostituire la cartuccia



### Carica e pulizia del rasoio

Inserire la testina del rasoio nel supporto con sistema di pulizia (i contatti ⑰ sul retro del rasoio si allineano con i contatti ③ del supporto).

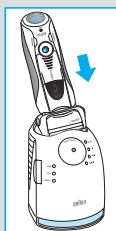
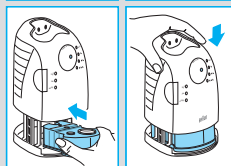
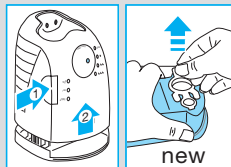
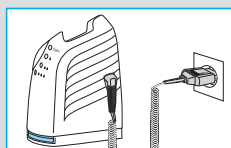
Se necessario, il supporto Clean&Renew ricarica automaticamente il rasoio. Dopo l'analisi delle condizioni igieniche del rasoio, si accenderà uno dei seguenti LED del programma di pulizia ⑤:

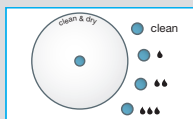



- «clean» il rasoio è pulito  
 «» è richiesta una breve pulizia  
 «» è richiesta una pulizia normale  
 «» è richiesta una pulizia intensiva

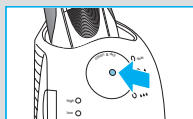

Se il supporto seleziona uno dei programmi di pulizia richiesti, non si avvierà finché non si premerà il pulsante di avvio pulizia <sup>(4)</sup>. **Per una rasatura ottimale consigliamo la pulizia dopo ogni uso.**

Durante il ciclo di pulizia il LED corrispondente al programma lampeggia. Ciascun programma di pulizia è composto da più cicli in cui prima il liquido viene spinto attraverso la testina del rasoio e quindi il rasoio viene asciugato a caldo. A seconda del programma selezionato, il tempo di pulizia complessivo dura tra 32 e 43 minuti.

I programmi di pulizia non devono essere interrotti. Si prega di ricordare che durante il ciclo di asciugatura del rasoio la testina potrebbe essere molto calda e bagnata.

Una volta completato il programma si accende il LED blu «clean». Ora il rasoio è pulito e pronto per l'uso.

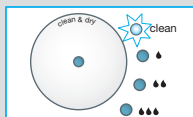

### Modalità di stand-by

10 minuti dopo aver completato la carica o la sessione di pulizia, il supporto Clean&Renew entra in modalità di stand-by: i LED del supporto Clean&Renew e il display del rasoio si spengono.

## Display del rasoio

Il display del rasoio <sup>(16)</sup> indica lo stato di carica della batteria. Quando il rasoio è in carica o acceso, il rispettivo livello di carica verde lampeggia. Quando la batteria è completamente carica, il livello di carica verde resta permanentemente acceso, purché il rasoio sia acceso o connesso ad una presa di corrente.

### Spia di basso livello carica:

La spia di basso livello carica («low») lampeggia indicando che la carica è scesa sotto al 20%, se il rasoio è acceso. La carica rimanente basta per 2-3 rasature.

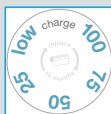

### Informazioni di carica

- Una carica completa garantisce un'autonomia di 50 minuti senza utilizzare il cavo. L'autonomia può variare in funzione della ricrescita della barba.

- La temperatura ambiente migliore per la carica oscilla tra 5 °C e 35 °C. Non esporre il rasoio a temperature superiori a 50 °C per periodi di tempo prolungati.

## Personalizzare il proprio rasoio

Per adattare la testina alle proprie esigenze di comfort e per radere diverse parti del viso, è possibile selezionare la modalità «sensitive» <sup>(13)</sup> e «intensive» <sup>(14)</sup>.

I diversi settaggi sono indicati dalla luce pilota incorporata nel tasto di accensione/spegnimento <sup>(12)</sup>:

- «Intensive» = blu scuro (per una rasatura profonda)
- «Normal» = blu chiaro
- «Sensitive» = bianco (per una rasatura accurata nelle aree sensibili del viso come ad esempio il collo)

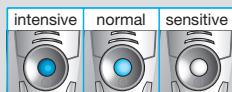

Per una rasatura accurata e veloce si raccomanda il settaggio «intensive».

Selezionando il bottone «+» o «-» si attiva la modalità preferita. Quando si riaccenderà il rasoio la volta successiva, verrà automaticamente attivato l'ultimo settaggio utilizzato.

## Come utilizzare il rasoio

Per utilizzare il rasoio premere l'interruttore di accensione/spegnimento <sup>(12)</sup>:

- Le lamine oscillanti del rasoio seguono automaticamente ogni curva del viso.
- Per radere zone difficili (es. sotto al naso) scorrere indietro l'interruttore di blocco della testina oscillante <sup>(10)</sup> in modo da fissarla in determinata angolazione.
- Per regolare basette, baffi e barba far scorrere verso l'alto il tagliabasette estensibile.

## Consigli per una rasatura perfetta

Per risultati di rasatura ottimali Braun consiglia di seguire 3 semplici passaggi:

1. Radersi sempre prima di lavarsi il viso.
2. Tenere sempre il rasoio ad angolo retto (90°) rispetto alla pelle.
3. Distendere la pelle e radersi in senso contrario a quello di crescita della barba.

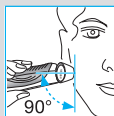
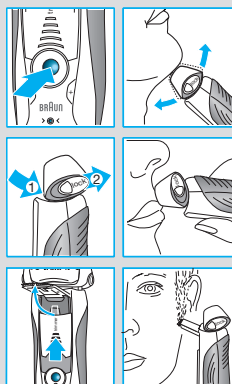

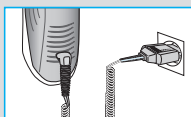

## Uso del rasoio collegato con il cavo

Se il rasoio ha esaurito la carica (è scarico) e non si ha il tempo di ricaricarlo nel supporto Clean&Renew, è possibile radersi collegandolo ad una presa elettrica con il set cavo speciale.

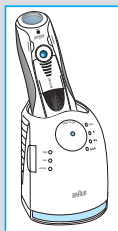

## Pulizia

### Pulizia automatica

Dopo ogni rasatura, riporre il rasoio nel supporto Clean&Renew e procedere come descritto nella sezione «Prima della rasatura». Tutte le operazioni di carica e pulizia vengono svolte automaticamente. Se utilizzata quotidianamente, una cartuccia dovrebbe essere sufficiente per circa 30 cicli di pulizia.

La cartuccia di pulizia contiene alcol che, una volta esposto all'aria, evapora lentamente nell'atmosfera. Se non utilizzata quotidianamente, la cartuccia deve essere sostituita dopo circa 8 settimane.

La cartuccia di pulizia contiene, tra le altre, sostanze lubrificanti che potrebbero lasciare residui sulla parte esterna della lamina dopo la pulizia. Nell'eventualità, tali residui possono essere facilmente rimossi con l'aiuto di un panno morbido.

### Pulizia manuale



La testina del rasoio può essere lavata sotto acqua corrente.

Attenzione: prima di lavare il rasoio sotto l'acqua corrente, scollegarlo dall'alimentazione elettrica.

Risciacquare la testina di rasatura sotto l'acqua corrente è una valida alternativa per mantenere pulito il rasoio, specialmente in viaggio:

- Accendere il rasoio (scollegato dal cavo) e risciacquare la testina sotto acqua calda corrente. È possibile utilizzare sapone liquido esente da sostanze abrasive. Rimuovere tutta la schiuma e lasciare il rasoio in funzione ancora per alcuni secondi.
- Successivamente spegnere il rasoio, premere il pulsante di rilascio <sup>9</sup> per rimuovere il sistema di rasatura <sup>8</sup> e lasciarlo asciugare.
- Se si pulisce regolarmente il rasoio sotto l'acqua, una volta alla settimana applicare al sistema di rasatura una goccia di olio lubrificante leggero.

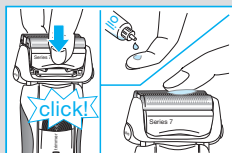
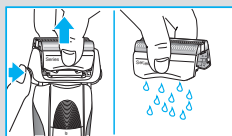
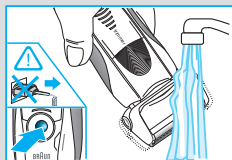

In alternativa, pulire il rasoio con lo spazzolino in dotazione:

- Spegnerlo il rasoio. Rimuovere il sistema di rasatura ⑧ e batterlo leggermente su una superficie piana. Pulire la zona interna della testina oscillante con lo spazzolino. Non utilizzare lo spazzolino sul sistema di rasatura perché potrebbe danneggiarlo.

### Pulizia dell'alloggiamento

Pulire regolarmente l'alloggiamento del rasoio e il supporto Clean&Renew con un panno umido, in particolare l'interno della camera di pulizia in cui viene appoggiato il rasoio.

### Sostituzione della cartuccia di pulizia

Dopo aver premuto il pulsante ② per aprire l'alloggiamento, per evitare l'eventuale gocciolamento attendere alcuni secondi prima di rimuovere la cartuccia usata.

Dal momento che la cartuccia usata contiene soluzione contaminata, prima di gettarla ricordarsi di chiudere le aperture con il coperchio della cartuccia nuova.

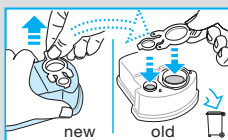
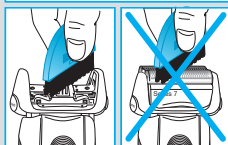
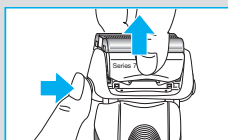

## Per mantenere il rasoio in perfette condizioni

### Sostituzione del sistema di rasatura / reset

Per mantenere le prestazioni al 100%, sostituire il sistema di rasatura ⑧ quando il simbolo corrispondente si accende sul display del rasoio ⑮ (dopo circa 18 mesi) oppure quando il sistema è usurato.

Nel corso delle 7 rasature successive il simbolo di sostituzione ricorderà di sostituire il sistema di rasatura. Successivamente il rasoio effettuerà il reset automatico del display.

Una volta sostituito il sistema di rasatura, tenere premuto il pulsante di «reset» ⑮ e con una penna a sfera per almeno 3 secondi e azzerare il contatore.

La spia di sostituzione lampeggia nel corso di questa operazione e si spegne una volta completato il reset. Il reset manuale può essere effettuato in qualsiasi momento.



## Accessori

Disponibili presso il proprio rivenditore o i Centri Assistenza Braun:

- **Sistema di rasatura a lamina e pettine radente 70S**
- **Cartuccia di pulizia Clean&Renew CCR**



### Nota sull'impatto ambientale

Questo prodotto contiene batterie ricaricabili. Al fine di salvaguardare l'ambiente, terminata la vita utile del prodotto si prega di non smaltirlo fra i rifiuti domestici.



Per lo smaltimento rivolgersi a un Centro Assistenza Braun o agli appositi centri di raccolta predisposti a livello nazionale.

La cartuccia di pulizia può essere smaltita con i normali rifiuti domestici.

Con riserva di modifiche senza preavviso.

Per le specifiche elettriche vedere la stampigliatura sul set cavo speciale.



## **Garanzia**

Braun fornisce una garanzia valevole per la durata di 2 anni dalla data di acquisto.

Nel periodo di garanzia verranno eliminati, gratuitamente, i guasti dell'apparecchio conseguenti a difetti di fabbrica o di materiali, sia riparando il prodotto sia sostituendo, se necessario, l'intero apparecchio.

Tale garanzia non copre: i danni derivanti dall'uso improprio del prodotto, la normale usura (ad esempio di lamina o blocco coltelli) conseguente al funzionamento dello stesso, i difetti che hanno un effetto trascurabile sul valore o sul funzionamento dell'apparecchio.

La garanzia decade se vengono effettuate riparazioni da soggetti non autorizzati o con parti non originali Braun.

Per accedere al servizio durante il periodo di garanzia, è necessario consegnare o far pervenire il prodotto integro, insieme allo scontrino di acquisto, ad un centro di assistenza autorizzato Braun.

Contattare il numero 02/6678623 per avere informazioni sul Centro di assistenza autorizzato Braun più vicino.

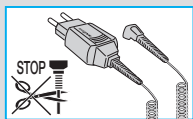

Onze producten zijn ontworpen om te voldoen aan de hoogste eisen van kwaliteit, functionaliteit en design. Wij wensen u veel plezier met uw nieuwe Braun scheerapparaat.

## Waarschuwing

Uw scheerapparaat is voorzien van een speciaal snoer met een geïntegreerd veiligheids laag-voltage aanpassingssysteem. Om deze reden mag u geen enkel onderdeel vervangen of bewerken, om het risico van een elektrische schok te voorkomen.

Dit apparaat is niet bedoeld voor gebruik door kinderen of personen met verminderde fysieke of mentale capaciteiten, tenzij zij het apparaat gebruiken onder toezicht van een persoon verantwoordelijk voor hun veiligheid. Houd toezicht op kinderen om te voorkomen dat ze met het apparaat gaan spelen. Buiten bereik van kinderen bewaren.

Om lekken van de reinigingsvloeistof te voorkomen, dient u het Clean&Renew station op een vlakke ondergrond te plaatsen. Indien een reinigingscartridge geplaatst is dient u het station niet te kantelen, plots te bewegen of het station te plaatsen omdat er anders vloeistof uit de cartridge kan lekken. Plaats het station niet in een badkamerkastje of op een gepolijst of gelakt oppervlak.

De reinigingscartridge bevat een zeer licht ontvlambare vloeistof. Houd deze daarom buiten bereik van ontstekingsbronnen. Niet blootstellen aan direct zonlicht of sigaretten. Niet boven een verwarming bewaren.

Buiten bereik van kinderen houden.

De cartridge niet bijvullen. Gebruik alleen originele Braun cartridges.

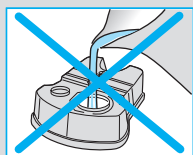
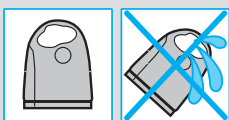

## Beschrijving

### Clean&Renew station

- ① Reinigingsvloeistof display
- ② Lift knop voor verwisselen cartridge
- ③ Station-naar-scheerapparaat contactpunten
- ④ «clean & dry» knop
- ⑤ Reinigingsprogramma lampjes
- ⑥ Station snoeringang
- ⑦ Reinigingscartridge

### Scheerapparaat

- ⑧ Scheerblad & messenblok cassette
- ⑨ Cassette ontgrendelingsknop
- ⑩ Scheerhoofd «lock» schakelaar

- ⑪ Uitklapbare tondeuse
- ⑫ Aan/uit schakelaar
- ⑬ «sensitive» (-) instelling knop
- ⑭ «intensive» (+) instelling knop
- ⑮ Reset knop
- ⑯ Scheerapparaat display
- ⑰ Scheerapparaat-naar-station contactpunten
- ⑱ Scheerapparaat snoeringang
- ⑲ Reisetui
- ⑳ Speciaal snoer

## Voor het scheren

Voordat u het apparaat voor de eerste keer gaat gebruiken dient u het scheerapparaat aan te sluiten op het lichtnet met het speciale snoer ⑳ of als volgt te werk te gaan.

### Het Clean&Renew station installeren

- Gebruik het speciale snoer ⑳, en sluit de station snoeringang ⑥ aan op het lichtnet.
- Druk op de lift knop ② om de behuizing te openen.
- Houd de reinigingscartridge ⑦ plat op een plat, stabiel oppervlak (bijv. tafel). Verwijder voorzichtig het deksel van de cartridge.
- Schuif de cartridge zover als mogelijk in het station.
- Sluit de behuizing langzaam door deze naar beneden te duwen tot hij vastklikt.

Het reinigingsvloeistof display ① zal aantonen hoeveel vloeistof zich in de cartridge bevindt:

- «high» tot 30 reinigingscycli mogelijk
- «low» nog voldoende voor ca. 7 reinigingscycli
- «empty» nieuwe cartridge nodig



### Het scheerapparaat opladen en schoonmaken

Plaats het scheerhoofd in het reinigingsstation. (De contactpunten ⑰ aan de achterkant van het scheerapparaat passen nu op de contactpunten ③ van het reinigingsstation.)

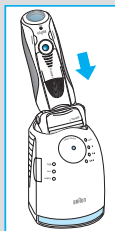
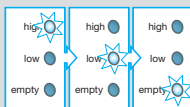
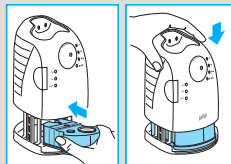
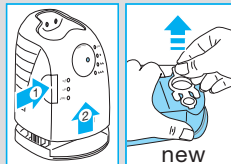
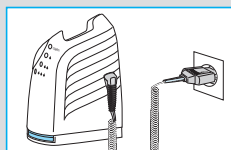
Indien nodig, zal het Clean&Renew station het scheerapparaat nu opladen. De hygiëne status van het scheerapparaat zal tevens worden geanalyseerd en één van de volgende reinigingsprogramma lampjes ⑤ zal oplichten:

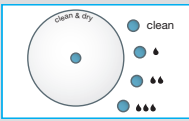



- «clean» scheerapparaat is schoon  
 «» korte economische reiniging is nodig  
 «» normale reiniging is nodig  
 «» intensieve reiniging is nodig

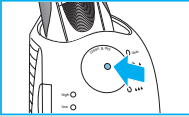

Indien het station één van de reinigingsprogramma's selecteert, zal dit niet starten tot u de «clean & dry» knop <sup>④</sup> indrukt. **Voor de beste scheerresultaten raden wij aan het scheerapparaat na iedere scheerbeurt schoon te maken.**

Tijdens het reinigen, zal het bijbehorende reinigingsprogramma lampje knipperen. Ieder reinigingsprogramma bestaat uit verschillende cycli, waarbij reinigingsvloeistof door het scheerhoofd wordt gespoeld en een proces waarbij het scheerhoofd wordt gedroogd. Afhankelijk van het geselecteerde programma duurt een totale reinigingscyclus 32 tot 43 minuten.

De reinigingsprogramma's mogen niet worden onderbroken. Let op: tijdens het drogen van het scheerapparaat, kan het scheerhoofd heet en nat zijn.

Wanneer het programma is afgelopen, zal het blauwe «clean» lampje oplichten. Uw scheerapparaat is nu schoon en klaar voor gebruik.

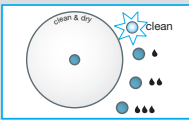

### Stand-by mode

10 minuten nadat het oplaad- of reinigingsprogramma is voltooid, zal het Clean&Renew station overschakelen naar de stand-by functie: de lampjes van het Clean&Renew station zullen doven.

## Scheerapparaat display

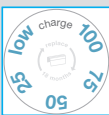

Het scheerapparaat display <sup>⑯</sup> geeft de capaciteit van de accu aan. Tijdens het opladen en bij gebruik van het scheerapparaat zal de groene oplaad status knipperen. Wanneer het scheerapparaat aanstaat of aangesloten is op het lichtnet en de groene oplaadstatus continu brand, geeft dit aan dat de accu volledig is opgeladen.



### Lage capaciteit indicatielampje:

Wanneer de accu volledig is opgeladen en het rode «low» lage capaciteit indicatielampje knippert, geeft dit aan dat de capaciteit van de accu onder de 20% is. De resterende capaciteit is voldoende voor 2 tot 3 scheerbeurten.

## Oplaad informatie

- Een volledig opgeladen accu is voldoende voor ca. 50 minuten snoerloos scheren. Dit is afhankelijk van uw baardgroei.
- De beste omgevingstemperatuur voor het opladen ligt tussen de 5 °C en 35 °C. Stel het scheerapparaat niet voor langere tijd bloot aan temperaturen hoger dan 50 °C.

## Gebruik van uw scheerapparaat

### Persoonlijke instellingen van uw scheerapparaat

Met de «sensitive» <sup>13</sup> en «intensive» <sup>14</sup> knoppen kunt u kiezen welke instelling het beste is voor de verschillende gebieden van uw gezicht en uw specifieke behoeften. De drie verschillende instellingen worden aangegeven door het controle lampje in de aan/uit schakelaar <sup>12</sup>:

- «Intensive» = donker blauw (met veel Power, bij zware baardgroei)
- «Normal» = licht blauw
- «Sensitive» = wit (voor grondig, maar comfortabel, scheren ook in gevoelige gedeeltes van het gezicht zoals de nek)

Voor een grondige en snelle scheerbeurt adviseren wij het apparaat op «intensive» in te stellen. Door te drukken op de «+» of «-» knop worden uw voorkeursinstellingen geactiveerd. Bij een volgend gebruik zal de laatste gebruikte instelling worden geactiveerd.

### Scheren

Druk op aan/uit schakelaar <sup>12</sup> om het scheerapparaat aan te zetten:

- Het zwenkende scheerhoofd en scheerblad passen zich automatisch aan aan de contouren van uw gezicht.
- Om lastige plekken te scheren (bijv. onder de neus) schuift u de scheerhoofd «lock» schakelaar <sup>10</sup> naar achteren om het zwenkende scheerhoofd in een hoek te vergrendelen.
- Om uw bakkebaarden, snor of baard te scheren, schuift u de uitklapbare tondeuse naar boven.

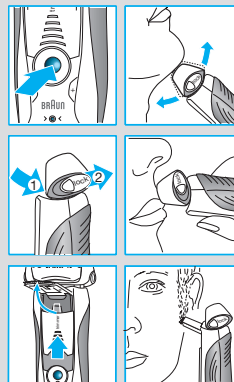
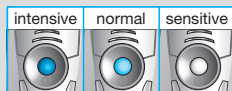

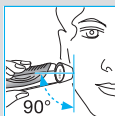

### Tips voor een perfect scheerresultaat

Voor de beste resultaten, adviseert Braun de volgende 3 eenvoudige stappen:

1. Scheer u altijd voordat u uw gezicht wast.
2. Houd het scheerapparaat altijd in een recht hoek van 90° op uw huid.
3. Strek uw huid strak en scheer tegen de haargroeirichting in.

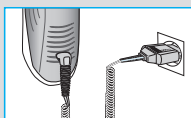

### Scheren met snoer

Als het scheerapparaat leeg is (ontladen) en u geen tijd heeft deze opnieuw op te laden in het Clean&Renew station, kunt u zich tevens scheren met het scheerapparaat aangesloten op het lichtnet (gebruik het speciale bijgeleverde snoer).

## Reinigen

### Automatisch reinigen

Plaats na iedere scheerbeurt het scheerapparaat terug in het Clean&Renew station en ga te werk zoals beschreven in sectie «Voor het scheren». Al het benodigde opladen en reinigen wordt dan automatisch gedaan. Bij dagelijks gebruik zal een reiningscartridge voldoende zijn voor ca. 30 reiningscycli.

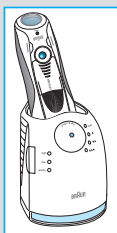

De hygiënische reiningscartridge bevat alcohol die langzaam op een natuurlijke manier zal verdampen wanneer de cartridge geopend is. Elke cartridge dient, indien deze niet dagelijks wordt gebruikt, ongeveer na 8 weken vervangen te worden.

De reiningscartridge bevat tevens smeermiddelen, die restjes kunnen achterlaten op de buitenkant van het scheerblad. Deze restjes kunnen eenvoudig worden verwijderd door het scheerblad voorzichtig schoon te wrijven met een doek of tissue.

### Handmatig reinigen



Het scheerhoofd is geschikt voor het reinigen onder stromend water.

Waarschuwing: trek altijd het snoer uit het stopcontact en uit het scheerapparaat voordat u het scheerhoofd onder water houdt.

Het afspoelen van het scheerhoofd onder stromend water is een alternatieve manier om het scheerapparaat schoon te houden, in het bijzonder tijdens het reizen:

- Zet het scheerapparaat aan (snoerloos) en spoel het scheerhoofd af onder heet stromend water. U mag hierbij vloeibare zeep zonder schurende deeltjes gebruiken. Spoel al het schuim af en laat het scheerapparaat nog een paar seconden aan staan.
- Schakel vervolgens het scheerapparaat uit, druk op de ontgrendelingsknop ⑨ om het scheerblad en de messenblok cassette ⑧ te verwijderen en laat deze drogen.
- Indien u het scheerapparaat regelmatig schoonmaakt met water, dient u eenmaal per week een druppel naaimachine olie op de scheerblad en messenblok cassette te druppelen.

U kunt het scheerapparaat tevens schoonmaken met het bijgeleverde borsteltje:

- Zet het apparaat uit. Verwijder het scheerblad en de messenblok cassette en klop deze uit op een vlakke ondergrond. Gebruik het borsteltje om de binnenkant van het scheerhoofd schoon te maken. Gebruik het borsteltje nooit op het scheerblad en de messenblok cassette aangezien dit het scheerblad kan beschadigen.

### De behuizing reinigen

Maak van tijd tot tijd de behuizing van het scheerapparaat en van het Clean&Renew station schoon met een vochtige doek, in het bijzonder in de reinigingskamer waarin u het schaarapparaat plaatst.

### Vervangen van de reinigingscartridge

Wacht, na het drukken op de lift-knop ② om de behuizing te openen, enkele seconden voordat u de gebruikte cartridge verwijdert, om druppelen te voorkomen.

Zorg ervoor dat de openingen in de gebruikte cartridge afgesloten zijn met behulp van het deksel van de nieuwe cartridge voordat u de gebruikte cartridge weggooit. De gebruikte cartridge bevat namelijk verontreinigde reinigingsoplossing.

De gebruikte cartridge kunt u bij het gewone huisvuil weggooien.

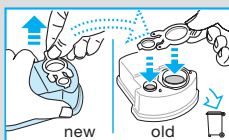
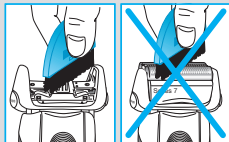
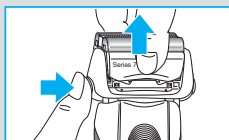
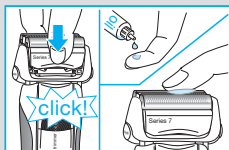
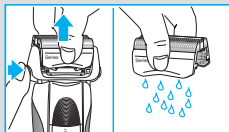
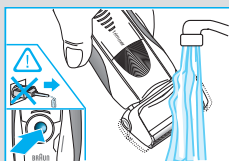

## Uw scheerapparaat in topconditie houden

### Het scheerblad en de messenblok cassette vervangen / reset

Om een 100% scheerprestatie te houden, dient u het scheerblad en de messenblok cassette <sup>⑧</sup> te vervangen wanneer het vervangings­symbool oplicht op het scheerapparaat display <sup>⑬</sup> (na ongeveer 18 maanden) of wanneer de cassette versleten is.

Het vervangings­symbool zal u gedurende de volgende 7 scheerbeurten herinneren uw scheerblad en messenblok cassette te vervangen. Hierna zal het scheerapparaat de display automatisch resetten.

Druk, nadat u het scheerblad en de messenblok cassette heeft vervangen, gedurende tenminste 3 seconden met een balpen op de reset knop <sup>⑮</sup> om de teller te resetten. Terwijl u dit doet, zal het vervangings­lampje knipperen en doven wanneer de reset is voltooid. Een handmatige reset kunt u op elk moment uitvoeren.

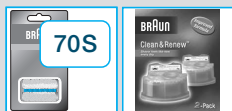

### Accessoires

Verkrijgbaar bij onderdelenwinkels of Braun Service Centers:

- Scheerblad & messenblok cassette 70S
- Reingingscartridge Clean&Renew CCR

## Mededeling ter bescherming van het milieu

Dit product bevat oplaadbare batterijen. Ter bescherming van het milieu mag dit product aan het einde van zijn nuttige levensduur niet met het gewone huisvuil worden weggegooid. Verwijdering kan plaatsvinden bij een Braun Service Centre of bij de bekende verzamelplaatsen.



De reinigingscartridge kunt u bij het gewone huisvuil weggoaien.

Wijzigingen voorbehouden.

Voor elektrische specificaties, zie de print op het speciale snoer.



## **Garantie**

Op dit produkt verlenen wij een garantie van 2 jaar geldend vanaf datum van aankoop. Binnen de garantieperiode zullen eventuele fabricagefouten en/of materiaalfouten gratis door ons worden verholpen, hetzij door reparatie, vervanging van onderdelen of omruilen van het apparaat.

Deze garantie is van toepassing in elk land waar dit apparaat wordt geleverd door Braun of een officieel aangestelde vertegenwoordiger van Braun.

Beschadiging ten gevolge van onoordeelkundig gebruik, normale slijtage (bijv. aan scheerblad of messenblok) en gebreken die de werking of waarde van het apparaat niet noemenswaardig beïnvloeden vallen niet onder de garantie. De garantie vervalt bij reparatie door niet door ons erkende service-afdelingen en/of gebruik van niet originele Braun onderdelen.

Om gebruik te maken van onze service binnen de garantieperiode, dient u het complete apparaat met uw aankoopbewijs af te geven of op te sturen naar een geautoriseerd Braun Customer Service Centre.

Bel 0 800 44 55 388 voor een Braun Customer Service Centre bij u in de buurt.

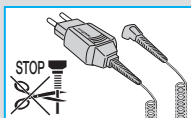

Vores produkter er skabt til at opfylde de højeste krav med hensyn til kvalitet, funktionalitet og design. Vi håber, du vil få glæde af din nye barbermaskine fra Braun.

## Advarsel

Dit barbersystem er forsynet med en specialledning med integreret strømforsyning med ekstra lav spænding for større sikkerhed. Du må ikke udskifte eller pille ved nogen af delene, da du kan risikere at få elektrisk stød.

Dette produkt er ikke beregnet til at bruges af børn eller svagelige personer uden overvågning af en person der er ansvarlig for deres sikkerhed. Generelt anbefaler vi at produktet opbevares utilgængeligt for børn. Børn bør overvåges for at sikre at de ikke leger med apparatet.

Sørg for, at Clean&Renew-stationen er placeret på en flad overflade for at forhindre lækage af rengøringsvæske. Når en rengøringspatron er sat i, må stationen ikke vippes, flyttes pludseligt eller transporteres, da rengøringsvæske derved kan løbe ud af patronen. Stationen må ikke placeres i et spejlskab, over en radiator eller på en poleret eller lakeret overflade.

Rengøringspatronen indeholder meget brændbar væske og skal holdes væk fra antændingskilder. Undlad at ryge i nærheden af stationen. Må ikke udsættes for direkte sollys i længere tid.

Patronen må ikke genfyldes. Brug kun originale Braun refill-patroner.

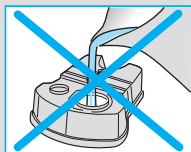
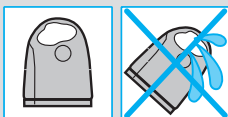

## Beskrivelse

### Clean&Renew-station

- ① Display for rensesvæske
- ② Løfteknop til udskiftning af patron
- ③ Kontakter fra station til barbermaskine
- ④ «clean & dry»-knop
- ⑤ Indikatorer til rensesprogram
- ⑥ Stik til station
- ⑦ Rensepatron

### Barbermaskine

- ⑧ Kasette med skærebåde og lamelknive
- ⑨ Udløserknop til kasette
- ⑩ Låsekontakt til barberhoved «lock»
- ⑪ Pop-out trimmer til langt hår
- ⑫ Tænd/sluk-knop

- ⑬ «sensitive»-indstillingsknap (-)
- ⑭ «intensive»-indstillingsknap (+)
- ⑮ Nulstil-knap
- ⑯ Barbermaskinens display
- ⑰ Kontakter fra station til barbermaskine
- ⑱ Stik til barbermaskine
- ⑲ Rejseetui
- ⑳ Specialledning

## Før barbering

Før du tager barbermaskinen i brug, skal du sætte barbermaskinen i en stikkontakt ved hjælp af specialledningen ⑳ eller følge nedenstående procedure.

### Installerer af Clean&Renew-stationen

- Tilslut stationens stik ⑥ til lysnettet med specialledningen ⑳.
- Tryk på løfteknappen ② for at åbne kabinettet.
- Hold rengøringspatronen ⑦ ned mod en flad, stabil overflade (fx et bord).
- Fjern forsigtigt låget fra patronen.
- Lad patronen glide så langt ind i bunden af stationen som muligt.
- Luk kabinettet langsomt ved at trykke ned, til det låser.

Displayet for renevæske ① viser, hvor meget renevæske patronen indeholder:

- «high» op til 30 cyklusser tilbage
- «low» op til 7 renevæsecyklusser tilbage
- «empty» patronen skal udskiftes



### Opladning og rensning af barbermaskinen

Sæt barberhovedet i renevæsestationen.  
(Kontakterne ⑰ bag på barbermaskinen justeres med kontakterne ③ i renevæsestationen).

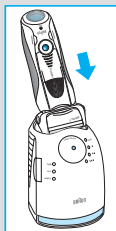
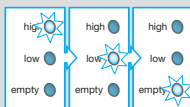
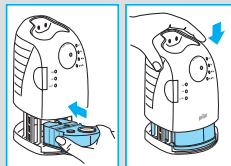
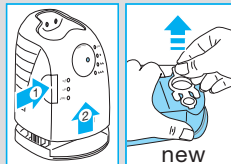
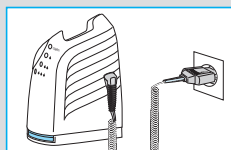
Hvis det er nødvendigt, vil Clean&Renew-stationen automatisk oplade barbermaskinen. Barbermaskinens hygiejnestatus analyseres også, og en af følgende renevæseprogramindikatorer ⑤ lyser:

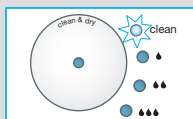
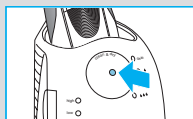
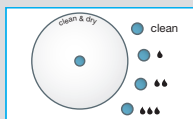



- «clean» barbermaskinen er ren  
 «» shortkort økonomisk rensning påkrævet  
 «» normalt rensningsniveau påkrævet  
 «» intensiv rensning påkrævet

Hvis stationen vælger et af de tre rensprogrammer, starter den ikke, før du trykker på knappen «clean & dry» ④. **For at opnå de bedste barberingsresultater anbefaler vi rensning efter hver barbering.**

Når rensprogrammet kører, blinker en lysindikator for det respektive rensprogram. Hvert rensprogram består af adskillige cyklusser, hvor rensvæsken skyller gennem barberhovedet, og en varmetøringsproces tørrer barbermaskinen. Afhængig af det valgte program varer den totale rensning fra 32 til 43 minutter.

Rensprogrammet bør ikke afbrydes. Bemærk, at mens barbermaskinen tørrer, kan barberhovedet være varmt og vådt. Når programmet er færdigt, lyser den blå «clean»-indikator. Din barbermaskine er nu ren og klar til brug.

### Stand-by-tilstand

10 minutter efter at opladnings- eller rensprogrammet er afsluttet, skifter Clean&Renew-stationen til stand-by-tilstand. Indikatorerne på Clean&Renew-stationen slukker.

## Barbermaskinens display

Barbermaskinens display ⑯ viser batteriets opladningsstatus. Under opladning, eller når barbermaskinen anvendes, blinker det grønne lys med opladningsstatus. Når batteriet er fuldt opladet, lyser opladningsstatus konstant, forudsat at barbermaskinen er tændt eller tilsluttet lysnettet.

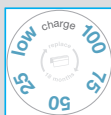

### Indikator for lavt batteriniveau

Det røde opladningslys ⑰ blinker for at vise, at batteriets kapacitet er under 20 %, forudsat at barbermaskinen er tændt. Den tilbageværende batterikapacitet rækker til 2-3 barberinger.

### Information om opladning

- En fuld opladning giver op til 50 minutters ledningsfri barbering. Dette kan variere afhængig af din skægvekst.
- Opladning foregår bedst ved en temperatur på mellem 5 °C og 35 °C. Barbermaskinen må

ikke udsættes for temperaturer over 50 °C i længere perioder.

## Tilpas din barbermaskine til dine behov

### Tilpas din barbermaskine til dine behov

Med knapperne «sensitive» ⑬ og «intensive» ⑭ kan du vælge den bedste indstilling til barbering forskellige steder i ansigtet, så det passer til dine specielle behov. De forskellige indstillinger er vist med lyset, der er indbygget i tænd/sluk-knappen ⑫:

- «Intensive» = mørkeblå (kraftig barbering)
- «Normal» = lyseblå
- «Sensitive» = hvid (til en meget behagelig barbering følsomme steder i ansigtet og på halsen)

Til en omhyggelig og hurtig barbering anbefaler vi «intensive»-indstillingen.

Et tryk på «+»- eller «-»-knappen aktiverer din foretrukne indstilling. Når du tænder maskinen næste gang, vil den sidst anvendte indstilling blive aktiveret.

### Brugsanvisning

Tryk på start/stop-knappen ⑫ for at tænde for barbermaskinen.

- Det svingbare barberhoved og svævende skærebled tilpasser sig automatisk ansigtets konturer.
- For at barbere vanskeligt tilgængelige områder (fx under næsen) skal barberhovedets «lock»-kontakt ⑩ skydes til bageste position for at låse det svingbare hoved i en vinkel.
- For at trimme bakkenbarter, overskæg eller skæg skal pop-out trimmeren til langt hår skydes opad.

### Tips til den perfekte barbering

For at opnå de bedste barberingsresultater anbefaler Braun 3 enkle trin:

1. Barber dig altid, før du vasker dig i ansigtet.
2. Hold altid barbermaskinen i en ret vinkel (90°) mod huden.
3. Stræk huden og barber mod skæggets vokseretning.

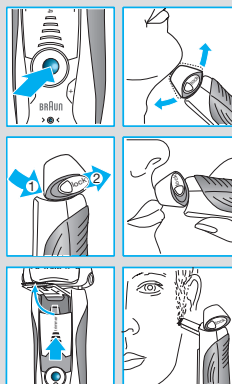
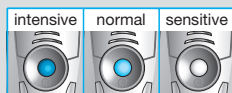

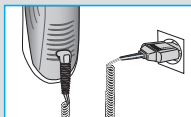

## Barbering med ledning

Hvis barbermaskinen er løbet tør for batteri (afladet), og du ikke har tid til at genoplade den i Clean&Renew-stationen, kan du også barbere dig med barbermaskinen tilsluttet lysnettet med specialledningen.

## Rengøring

### Automatisk rengøring

Placer barbermaskinen i Clean&Renew-stationen efter hver barbering og fortsæt som beskrevet i afsnittet «Før barbering». Herefter foregår al opladning og al nødvendig rengøring automatisk. Ved daglig brug rækker en rensespatron til omkring 30 rensningscyklusser.

Den hygiejniske rensespatron indeholder alkohol, som fordamper langsomt, når den bliver åbnet. Hver patron bør udskiftes ca. hver 8. uge, hvis den ikke bruges dagligt.

Rensespatronen indeholder også glide midler, som kan efterlade mærker på den ydre skærebordsramme efter rensning. Disse mærker kan imidlertid nemt fjernes ved forsigtig aftørring med en klud eller en blød renseserviet.

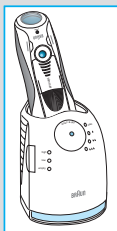

### Manuel rengøring



Barberhovedet kan rengøres under rindende vand.

Advarsel: Træk stikket ud af stikkontakten, før barberhovedet rengøres i vand.

At skylle barberhovedet under rindende vand er en alternativ måde at holde barbermaskinen ren på, især under rejser:

- Tænd for barbermaskinen (trådløs), og skyl barberhovedet under varmt, rindende vand. Der kan anvendes flydende sæbe uden slibemidler. Skyl al skummet væk, og lad barbermaskinen køre i et par sekunder mere.
- Sluk så for barbermaskinen, tryk på udløserknappen ⑨ for at fjerne kassetten med skærebåde og lamelknive ⑧ og lad den tørre.
- Dryp en dråbe let maskinolie på kassetten med skærebåde og lamelknive, hvis du regelmæssigt rengør din barbermaskine under rindende vand.

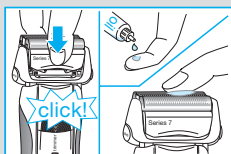
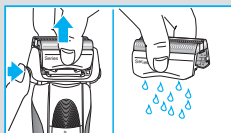
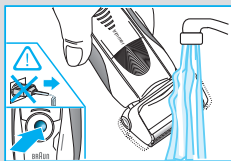

Alternativt kan barbermaskinen renses med den medfølgende børste:

- Sluk for barbermaskinen. Tag kassetten med skæreblade og lamelknive <sup>8</sup> af og bank den mod en flad overflade. Rens derefter indersiden af det bevægelige hoved med børsten. Kassetten må imidlertid ikke renses med børsten, da det kan ødelægge den.

### Rengøring af kabinet

Barbermaskinens kabinet og Clean&Renew-stationen rengøres af og til med en fugtig klud, især inde i rengøringskammeret, hvor barbermaskinen står.

### Udskiftning af rensepatron

Tryk på løfteknappen <sup>2</sup> for at åbne kabinettet, og vent nogle få sekunder, før den brugte patron fjernes for at undgå dryp.

Sørg for at lukke åbningerne med låget fra den nye patron, før den brugte patron kasseres, da den indeholder forurenede rengøringsopløsning.

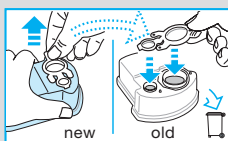
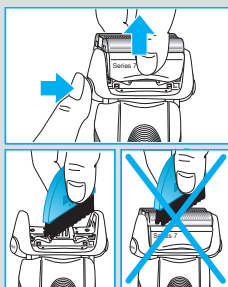

## Hold din barbermaskine i topform

### Udskiftning af kassetten med skæreblade og lamelknive / nulstilling

For at opnå optimal barbering hver gang bør kassetten med skæreblade og lamelknive <sup>8</sup> udskiftes, når udskiftningssymbolet <sup>16</sup> lyser (efter ca. 18 måneders brug), eller når kassetten er slidt.

Udskiftningssymbolet minder dig under de næste 7 barberinger om at udskifte kassetten med skæreblade og lamelknive. Derefter nulstiller barbermaskinen automatisk displayet.

Når du har udskiftet kassetten med skæreblade og lamelknive, trykkes på nulstil-knappen <sup>15</sup> med en kuglepen i mindst 3 sekunder for at nulstille tælleren.

Imens blinker udskiftningslyset, som slukker, når nulstillingen er afsluttet. Manuel nulstilling kan foretages til enhver tid.



## Tilbehør

Fås hos din forhandler eller Braun Service Centre:

- **Kassette med skæreblade og lamelknive 70S**
- **Rensepatron Clean&Renew CCR**



## Miljømæssige oplysninger

Dette produkt indeholder genopladelige batterier. For at beskytte miljøet bør apparatet efter endt levetid ikke kasseres sammen med husholdningsaffaldet. Bortskaffelse kan ske på et Braun Servicecenter eller passende, lokale opsamlingssteder.



Rengøringspatronen kan kasseres sammen med det almindelige husholdningsaffald.

Kan ændres uden varsel.

Elektriske specifikationer findes på specialkablet.

## Garanti

Braun yder 2 års garanti på dette produkt gældende fra købsdatoen. Inden for garantiperioden vil Braun for egen regning afhjælpe fabrikations- og materialefejl efter vort skøn gennem reparation eller ombytning af apparatet. Denne garanti gælder i alle lande, hvor Braun er repræsenteret.

Denne garanti dækker ikke skader opstået ved fejlbetjening, normalt slid (f.eks. skæreblad og lamelkniv) samt fejl, som har ringe effekt på apparatets værdi eller funktionsdygtighed. Garantien bortfalder ved reparationer udført af andre end de af Braun anviste reparatører og hvor originale Braun reservedele ikke er anvendt.

Ved service inden for garantiperioden afleveres eller indsendes hele apparatet sammen med købsbevis til et autoriseret Braun Service Center.

Ring 7015 0013 for oplysning om nærmeste Braun Service Center.



Våre produkter er utviklet for å oppfylle de høyeste standardene for kvalitet, funksjonalitet og design. Vi håper at du vil få stor glede av din nye Braun barbermaskin.

### Advarsel

Din barbermaskin har en spesialledning med integrert lavspenningsadapter. Skift ikke ut eller foreta endringer på noen del av den, ellers kan du bli utsatt for elektrisk støt.

Dette produktet er ikke ment å brukes av barn eller personer med redusert fysisk eller mental kapasitet, med mindre en person ansvarlig for barnets eller den andre personens sikkerhet har kontroll over situasjonen. Generelt anbefaler vi at produktet oppbevares utilgjengelig for barn. Barn bør få instruksjon slik at de ikke leker med apparatet.

For å sikre at renevæsken ikke lekker, bør du forsikre deg om at Clean&Renew-stasjonen er plassert på en plan overflate. Når en renevasepatron er installert, må du ikke tippe, bevege på eller forflytte stasjonen på noen måte, fordi renevæsken da kan renne ut av patronen. Plasser ikke stasjonen inni en speilkommode, over en radiator eller på en polert eller lakkert overflate.

Renevasepatronen inneholder en svært brannfarlig væske, så hold den vekk fra antenningskilder. Ikke røyk i nærheten av stasjonen. Må ikke utsettes for direkte sollys over lengre perioder.

Patronen må ikke fylles opp på nytt. Bruk kun originale refillpatroner fra Braun.

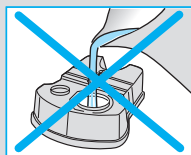
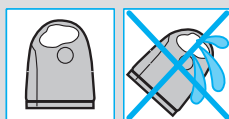
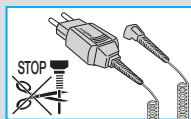

## Beskrivelse

### Clean&Renew-stasjon

- ① Display for renevæsken
- ② Løfteknapp for bytte av patron
- ③ Kontaktpunkter mellom stasjon og barbermaskin
- ④ Startknapp («clean & dry») for rengjøring
- ⑤ Indikatorer for rengjøringsprogrammer
- ⑥ Stasjonens strømuttak
- ⑦ Renevasepatron

### Barbermaskin

- ⑧ Kassett med skjæreblad og lamellkniv
- ⑨ Utløserknapp for kassett med skjæreblad og lamellkniv
- ⑩ Låseknapp for barberhodet («lock»)
- ⑪ Utskyvbar langhårtrimmer
- ⑫ På/av-bryter
- ⑬ Innstillingsknapp for skånsom «sensitive» (-) barbering

- ⑭ Innstillingsknapp for «intensive» (+) barbering
- ⑮ Tilbakestillingsknapp
- ⑯ Barbermaskinens display
- ⑰ Kontaktpunkter mellom barbermaskin og stasjon
- ⑱ Barbermaskinens strømtilkobling
- ⑲ Reiseetui
- ⑳ Spesialledning

## Før barbering

Før du bruker barbermaskinen for første gang, må du koble den til et elektrisk strømuttak ved bruk av spesialledningen ⑳ eller gå frem slik det blir forklart nedenfor.

### Installering av Clean&Renew-stasjonen

- Bruk spesialledningen ⑳ og koble stasjonens støpsel ⑥ til et strømuttak.
- Trykk på løfteknappen ② for å åpne beholderen.
- Hold rensespatronen ⑦ ned mot en plan, stabil overflate (f.eks. et bord).
- Ta forsiktig lokket av patronen.
- Skyv patronen inn i basen på stasjonen så langt det går.
- Lukk beholderen sakte ved å skyve den ned til den låses.

Displayet for rensesvæske ① viser hvor mye rensesvæske det er i patronen:

- «high»    inntil 30 rensesykluser tilgjengelig
- «low»    inntil 7 rensesykluser igjen
- «empty»    patronen må skiftes ut

### Lading og rengjøring av barbermaskinen

Sett i barberhodet i rensesstasjonen. (Kontaktene ⑰ bak på barbermaskinen skal være på linje med kontaktene ③ i rensesstasjonen).

Hvis nødvendig vil Clean&Renew-stasjonen automatisk lade opp barbermaskinen. Hygienestatusen til barbermaskinen vil også analyseres, og ett av de følgende indikatorlysene for rensesprogrammene ⑤ vil lyse:

- «clean»    barbermaskinen er ren
- «☹»    en kort, økonomisk rengjøring er påkrevd
- «☹☹»    et normalt rengjøringsnivå er påkrevd
- «☹☹☹»    intensiv rengjøring er nødvendig

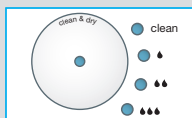
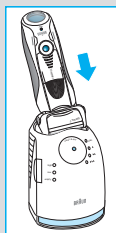
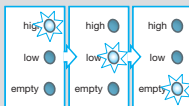
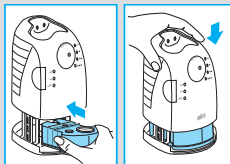
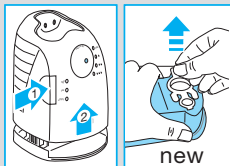
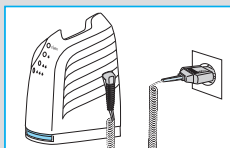

Hvis systemet har valgt én av de tre rengjøringsprogrammene, må du trykke på knappen («clean & dry») ④ for at rengjøringen skal starte. **Før best mulig barberingsresultat, anbefaler vi rengjøring etter hver barbering.**

Under rengjøringen blinker det aktuelle indikatorlyset for rengjøring. Hvert rengjøringsprogram består av flere sykluser, hvor rensevæsken skylles gjennom barberhodet og en varmetørkingsprosess tørker barbermaskinen. Avhengig av valgt program, vil den totale rengjøringstiden variere fra 32 til 43 minutter.

Rengjøringsprogrammene bør ikke avbrytes. Legg merke til at mens barbermaskinen tørker, kan barberhodet fortsatt være varmt og vått. Når programmet er fullført, lyser det blå indikatorlyset for rengjøring. Barbermaskinen er nå ren og klar til bruk.

### Standby-modus

10 minutter etter at ladingen eller rengjøringen er avsluttet, vil Clean&Renew-stasjonen gå over i standby-modus: Indikatorene til Clean&Renew-stasjonen slås av.

## Barbermaskinens display

Displayet på barbermaskinen ⑩ viser batteriets ladestatus. Under lading eller når barbermaskinen er i bruk, vil de respektive grønne batteristrekene blinke. Når batteriet er fullt ladet, vil batteristrekene lyse hele tiden hvis barbermaskinen er påslått eller koblet til et strømuttak.

### Indikator for lavt batterinivå:

Det røde indikatorlyset for lavt («low») batterinivå blinker hvis batterikapasiteten har falt under 20 %, forutsatt at barbermaskinen er påslått. Gjenværende batterikapasitet er tilstrekkelig for 2–3 barberinger.

### Ladeopplysninger

- Når barbermaskinen er fullt ladet, gir den opptil 50 minutters ledningsfri barberingstid. Dette kan variere avhengig av din skjeggvekst.
- Den beste omgivelsestemperaturen for oppladning er mellom 5 °C og 35 °C. Utsett ikke barbermaskinen for temperaturer høyere enn 50 °C over lengre tid.

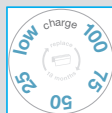
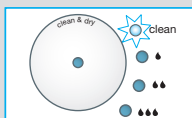
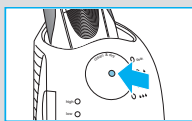

## Personlig tilpasning av din barbermaskin

### Personlig tilpasning av din barbermaskin

Med knappene «sensitiv» <sup>13</sup> og «intensiv» <sup>14</sup> kan du velge de beste innstillingene for barbering av ulike områder av ansiktet og etter dine spesifikke behov. De ulike innstillingene vises ved indikatorlyset som er integrert i på/av-bryteren <sup>12</sup>:

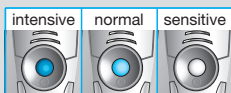

- «Intensive» = mørk blått (kraftig barbering)
- «Normal» = lyseblått
- «Sensitive» = hvitt (for en grundig og komfortabel barbering av sensitive områder som f.eks. halsen)

For en grundig og rask barbering anbefaler vi innstillingen «intensiv».

Når du trykker på knappene «+» eller «-», vil dine foretrukne innstillinger bli aktivert. Neste gang du slår på barbermaskinen, vil den sist benyttede innstillingen bli aktivert.

### Slik bruker du barbermaskinen

Trykk på på/av-knappen <sup>12</sup> for å slå på barbermaskinen:

- Det svingbare barberhodet og de bevegelige skjærebladene tilpasser seg automatisk til alle konturene i ansiktet ditt.
- For å barbere deg på steder hvor det er vanskelig å komme til (f.eks. under nesen), skyver du låseknappen på barberhodet <sup>10</sup> til bakerste posisjon for å låse det svingbare hodet i en fast stilling.
- For å trimme kinnskjegg, barter eller skjegg, skyver du den utskyvbare langhårtrimmeren oppover.

### Råd for perfekt barbering

For et best mulig barberingsresultat, anbefaler Braun at du følger 3 enkle trinn:

1. Du bør alltid barbere deg før du vasker ansiktet.
2. Hold barbermaskinen vinkelrett (90°) mot huden.
3. Strekk huden og barber mot skjeggets vekstretning.

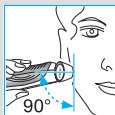

## Barbering ved bruk av nettstrøm

Hvis barbermaskinen er helt utladet og du ikke har tid til å lade den i Clean&Renew-stasjonen, kan du barbere deg med barbermaskinen koblet til strømnettet med spesialledningen.

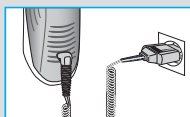

## Rengjøring

### Automatisk rengjøring

Sett barbermaskinen i Clean&Renew-stasjonen etter hver barbering, og følg beskrivelsen i avsnittet «Før barbering» ovenfor. All nødvendig lading og rengjøring blir automatisk utført. Ved daglig bruk vil en rensespatron rekke til omtrent 30 rengjøringer.

Den hygieniske rensespatronen inneholder alkohol. Når den åpnes, vil oppløsningen naturlig fordampe i luften. Hvis patronen ikke brukes daglig, bør den byttes ut etter omtrent 8 uker.

Rensespatronen inneholder også smørende midler som kan etterlate rester på skjærebladrammen etter rengjøringen. Disse flekkene kan imidlertid enkelt tørkes bort med en myk klut eller et tørkepapir.

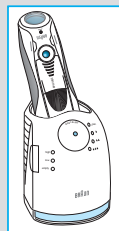

### Manuell rengjøring



Barberhodet kan rengjøres under rennende vann.

Advarsel: Koble barbermaskinen fra strømforsyningen før du rengjør barberhodet i vann.

Man kan også rengjøre barberhodet under rennende vann, noe som er spesielt aktuelt når man er på reise:

- Slå på barbermaskinen (ledning frakoblet) og rengjør barberhodet under varmt, rennende vann. Du kan bruke flytende såpe uten skuremidler. Skyll bort alt skummet, og la barbermaskinen gå i noen sekunder.
- Slå deretter av barbermaskinen, trykk på utløserknappen ⑨ for å fjerne skjærebladet og lamellkniven ⑧ og la dem tørke.
- Hvis du rengjør barbermaskinen regelmessig under vann, bør du påføre en dråpe lett maskinolje på skjærebladet og lamellkniven en gang i uken.

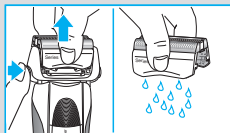
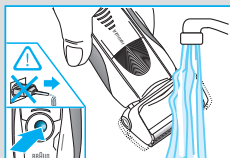

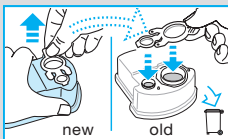
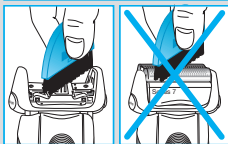
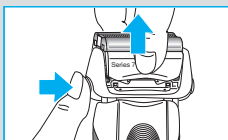

Alternativt kan du rengjøre barbermaskinen med den medfølgende børsten:

- Slå av barbermaskinen. Ta av skjærebladet og lamellkniven ⑧ og bank dem lett mot en plan overflate. Bruk børsten og rengjør den indre delen av det bevegelige hodet. Rengjør ikke lamellkniven med børsten fordi det kan skade den.

### Rengjøring av beholderen

Av og til bør du rengjøre beholderen til barbermaskinen og Clean&Renew-stasjonen med en fuktig klut, særlig inni rengjøringskammeret hvor barbermaskinen plasseres.

### Bytte av rensespatron

Etter at du har trykket på løfteknappen ② for å åpne beholderen, må du vente i noen sekunder før du tar ut den brukte patronen slik at det ikke drypper fra den.

Før du kaster den brukte patronen, må du lukke åpningene med lokket fra den nye patronen ettersom den brukte patronen inneholder forurenset rensesvæske.

## Vedlikehold av barbermaskinen

### Bytte av skjæreblad og lamellkniv/ tilbakestilling

For å opprettholde 100 % barberingsytelse må du skifte ut skjærebladet og lamellkniven når indikatorlampen ⑩ tennes (etter omtrent 18 måneder), eller når delene er slitt.

Symbolet for utskifting vil i løpet av de neste 7 barberingene minne deg på å skifte ut kassetten med skjæreblad og lamellkniv. Deretter tilbakestilles displayet automatisk.

Når du har skiftet ut kassetten med skjæreblad og lamellkniv, bruker du en kulepenn for å trykke inn tilbakestillingsknappen ⑮ i minst tre sekunder for å tilbakestille telleren. Indikatorlyset blinker mens du gjør dette, og det slukker når tilbakestillingen er fullført. Manuell tilbakestilling kan foretas når som helst.

### Tilbehør

Tilgjengelig hos din forhandler eller et Braun servicesenter:

- Kassetten med skjæreblad og lamellkniv 70S
- Rensespatron Clean&Renew CCR

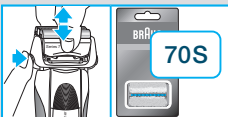

## Miljøhensyn

Dette produktet inneholder oppladbare batterier. Av miljømessige hensyn må ikke dette produktet kastes i husholdningsavfallet ved endt levetid. Returner produktet til en forhandler, et Braun Servicesenter eller via en lokal miljøstasjon.



Rensepatronen kan kastes sammen med vanlig husholdningsavfall.

Med forbehold om endringer.

Elektriske spesifikasjoner er angitt på spesialledningssettet.

### Garanti

Vi gir 2 års garanti på produktet gjeldende fra kjøpsdato.

I garantitiden vil vi gratis rette eventuelle fabrikkasjons- eller materialfeil, enten ved reparasjon eller om vi finner det hensiktsmessig å bytte hele produktet.

Denne garanti er gyldig i alle land der Braun eller Brauns distributør selger produktet.

Denne garantien dekker ikke: skader på grunn av feil bruk, normal slitasje (f.eks. på skjærebled eller lamellkniven) eller skader som har ubetydelig effekt på produktets verdi og virkemåte sitat slutt. Garantien bortfaller dersom reparasjoner utføres av ikke autorisert person eller hvis andre enn originale Braun reservedeler benyttes.

For service i garantitiden skal hele produktet leveres eller sendes sammen med kopi av kjøpskvittering til nærmeste autoriserte Braun Serviceverksted.

Ring 88025503 for å bli henvist til nærmeste autoriserte Braun Serviceverksted.

NB

For varer kjøpt i Norge har kunden garanti i henhold til NEL's Leveringsbetingelser.

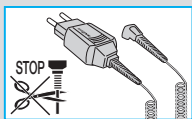

Våra produkter har utformats för att uppfylla de högsta standarder för kvalitet, funktionalitet och design. Vi hoppas att du blir nöjd med din nya Braun Shaver.

## Varning

Ditt raxsystem är utrustat med en specialsadd med en inbyggd, säker elförsörjning med extra låg spänning. Byt inte ut eller ändra på någon del, annars finns det risk för elektriska stötar.

Denna produkt är inte menad att användas av barn eller personer med reducerad fysisk eller mental kapacitet utan övervakning av en person som är ansvarig för deras säkerhet. Generellt rekommenderar vi att produkten förvaras utom räckhåll för barn. Barn bör hållas under uppsikt för att säkerställa att de inte leker med apparaten.

För att hindra att rengöringsvätskan läcker ut måste du se till att rengöringsstationen står på en plan yta. När du har installerat en rengöringskassett får du inte tippa eller plötsligt röra eller flytta stationen eftersom rengöringsvätskan då kan rinna ut ur kassetten.

Rengöringsstationen bör inte placeras i spegelskåp, ovanför element eller på polerade eller lackerade ytor.

Rengöringskassetten innehåller ytterst lättantändlig vätska varför den skall förvaras på avstånd från brandkällor. Rök inte i närheten av rengöringsstationen. Utsätt inte apparaten för direkt solljus under längre perioder.

Fyll inte på kassetten själv – använd enbart Braun original refillkassetter.

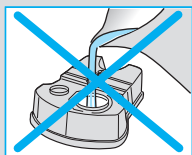
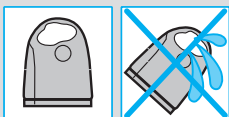

## Beskrivning

### Rengöringsstation

- ① Indikator för rengöringsvätska
- ② Lyftknapp för kassetbyte
- ③ Stationens kontakter mot rakapparaten
- ④ starta rengöring knapp («clean & dry»)
- ⑤ Indikatorer för rengöringsprogram
- ⑥ Strömuttag för rengöringsstationen
- ⑦ Rengöringskassett

### Rakapparat

- ⑧ Skärblads- & saxkassett
- ⑨ Kassettfrigöringsknapp
- ⑩ Låsknapp för skärhuvud («lock»)
- ⑪ Utfällbar trimmer för långt hår
- ⑫ På-/av-knapp



- ⑬ känslig knapp «sensitive» (-)
- ⑭ intensiv knapp «intensive» (+)
- ⑮ Återställningsknapp
- ⑯ Rakapparaten display
- ⑰ Rakapparaten kontakter mot stationen
- ⑱ Rakapparaten eluttag
- ⑲ Resefodral
- ⑳ Specialsladd

## Före rakningen

Innan du börjar raka dig måste rakapparaten anslutas till ett eluttag med specialsladden ⑳ eller gör enligt nedanstående beskrivning.

### Installation av rengöringsstationen

- Anslut rengöringsstationen ⑥ till ett eluttag med specialsladden ⑳.
- Tryck ned lyftknappen ② för att öppna höljet.
- Håll rengöringskassetten ⑦ mot en plan och stabil yta (t.ex. ett bord).
- Ta försiktigt bort locket från kassetten.
- Skjut in kassetten så långt in i stationens bas som möjligt.
- Stäng försiktigt höljet genom att trycka ned det tills det låses.

Rengöringsvätskeindikatorn ① visar hur mycket vätska som finns i kassetten.

«high» räcker till 30 rengöringar

«low» räcker till (7) rengöringar

«empty» ny kassett behövs

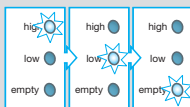
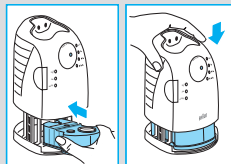
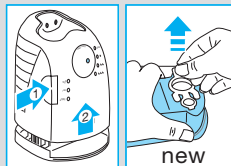
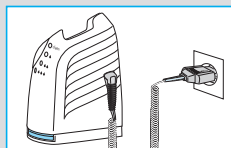



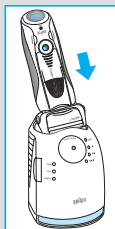

### Laddning och rengöring av rakapparaten

Sätt in rakapparaten med rakhuvudet nedåt i rengöringsstationen. (Kontakterna ⑰ på rakapparaten baksida ansluts till kontakterna ③ på rengöringsstationen.)

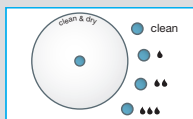
Rengöringsstationen laddar nu automatiskt rakapparaten vid behov. Rakapparaten hygieniska tillstånd analyseras också och en av rengöringsprogrammets följande indikatorer ⑤ börjar lysa:





- «clean» rakapparaten är ren  
 «» snabbrengöring behövs  
 «» normalrengöring behövs  
 «» intensivrengöring behövs

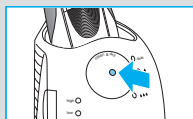

Om stationen väljer ett av de erforderliga rengöringsprogrammen startas det dock inte såvida du inte trycker på «clean & dry» knappen  
 ④. **För bästa resultat rekommenderar vi att apparaten rengörs efter varje rakning.**

När rengöringen pågår blinkar respektive programindikator. Varje rengöringsprogram består av flera olika moment där rengöringsvätskan spolas genom rakhuvudet och en värmeprocess därefter torkar rakapparaten. Beroende på program kan den totala rengöringstiden variera mellan 32 och 43 minuter.

Rengöringsprogrammen bör inte avbrytas. Observera att rakhuvudet under torkningen kan vara både hett och vått.

När programmet är klart lyser den blå indikatorn ren («clean»). Rakapparaten är nu rengjord och klar att användas.

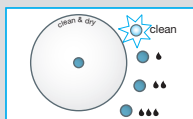

### Viloläge

10 minuter efter att laddning eller rengöring avslutats går rengöringsstationen till viloläge: Indikatorerna på rengöringsstationen och rakapparaten släcks.

## Rakapparatsens display

Rakapparatsens display ⑯ visar batteriets laddningsstatus. Under laddning eller vid användning blinkar respektive gröna laddningsindikator. När batteriet är fulladdat lyser båda laddningsindikatorerna kontinuerligt grönt under förutsättning att rakapparaten är påslagen eller ansluten till ett eluttag.

### Indikator för låg batteriladdning:

Den röda indikatorn «low» (låg) blinkar när laddningen ligger under 20 %, förutsatt att rakapparaten är påslagen. Återstående batterikapacitet räcker till 2 eller 3 rakningar.

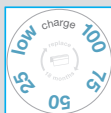

### Laddningsinformation

- Ett fulladdat batteri ger upp till 50 minuters sladdlös rakning. Tiden kan emellertid variera på grund av skägglängden.

- Bästa omgivande temperatur vid laddning är mellan 15 °C och 35 °C. Rakapparaten får inte utsättas för temperaturer överstigande 50 °C under längre tid.

## Anpassa rakapparaten inställningar

### Anpassa rakapparaten inställningar

Med knapparna «sensitive» ⑬ och «intensive» ⑭ kan du välja bästa inställning för olika ansiktsdelar. Aktuell inställning indikeras av pilotlampan som finns inbyggd i på/av-knappen ⑫:

- «Intensive» = mörkblå (kraftig rakning)
- «Normal» = ljusblå
- «Sensitive» = vit (för en skonsam rakning av känslig hud, t.ex. i nacken)

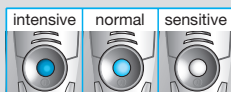

För grundlig och snabb rakning rekommenderar vi inställningen «intensiv».

Tryck på knappen «+» eller «-» för att aktivera önskad inställning. Senast använda inställning används automatiskt nästa gång du använder rakapparaten.

### Hur den används

Tryck in på/av-knappen ⑫ för att sätta igång rakapparaten.

- Det svängbara rakhuvudet och rörliga skärbladen anpassar sig automatiskt till ansiktets olika konturer.
- För att raka svårtillgängliga ställen (t.ex. under näsan) kan du ställa rakhuvudets «lock» knapp ⑩ i sitt bakersta läge för att låsa huvudet i en viss vinkel.
- För upp den utfällbara trimmern för långt hår för att klippa mustasch eller skägg.

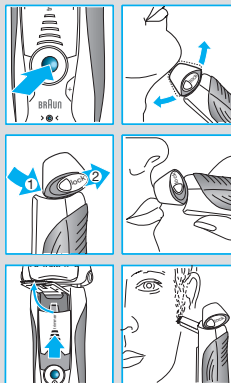

### Tips för den perfekta rakningen

För den perfekta rakningen rekommenderar Braun följande 3 enkla steg:

1. Raka dig alltid innan du tvättar ansiktet.
2. Håll alltid rakapparaten i rätt vinkel (90°) mot huden.
3. Sträck ut huden och raka mot skäggets växtriktning.



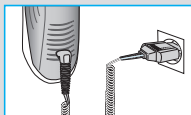

## Rakning med sladd

Om rakapparatens batteri är slut (urladdat) och du inte har tid att ladda upp det i rengöringsstationen kan du också raka dig med apparaten ansluten till ett eluttag via specialsladden.

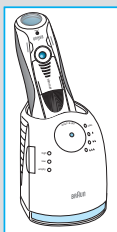

## Rengöring

### Automatisk rengöring

Efter varje rakning bör du ställa tillbaka rakapparaten i rengöringsstationen och göra enligt beskrivningen i avsnittet «Före rakning». Laddning och rengöring sker då helt automatiskt. Vid dagligt bruk bör en rengöringskassetten räcka till ca 30 rengöringar.

Den hygieniska rengöringskassetten innehåller alkohol som, efter att den har öppnats, långsamt dunstar av. En kassetten som inte används dagligen bör bytas ut efter ca åtta veckor.

Rengöringskassetten innehåller också smörjmedel som efter rengöring kan lämna rester på den yttre skärbladsramen. Dessa rester kan emellertid lätt avlägsnas med en tygbit eller mjuk servett.

### Manuell rengöring



Rakhuvudet kan rengöras under rinnande kranvatten.

Varning: Koppla loss nätsladden från rakapparaten innan den rengörs med vatten.

Rengöring av rakapparaten under rinnande vatten är ett alternativt sätt, i synnerhet på resor.

- Sätt på rakapparaten (utan sladd) och rengör rakhuvudet under rinnande varmvatten. Flytande tvål utan slipmedel kan användas. Skölj av allt lödder och låt rakapparaten vara igång i ytterligare några sekunder.
- Stäng sedan av rakapparaten, tryck in frigöringsknappen ⑨ för att ta bort skärblads- och saxkassetten ⑧ och låt torka.
- Rengör rakapparaten regelbundet under rinnande vatten och droppa sedan lite symaskinsolja ovanpå skärblads- och saxkassetten.

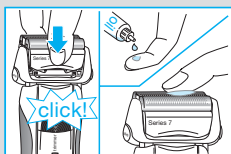
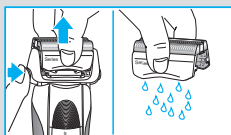
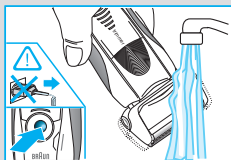

Du kan också rengöra rakapparaten med den bifogade borsten.

- Stäng av rakapparaten. Ta bort skärblads- och saxkassetten ⑧ och knacka den försiktigt på en plan yta. Rengör det svängbara huvudets inre delar med borsten. Använd emellertid inte borsten för att rengöra själva kassetten då den kan skadas.

### Rengöring av höljet

Rengör rakapparatsens hölje och rengöringsstationen med en fuktig trasa då och då, i synnerhet insidan på rengöringskammaren där rakapparaten ligger.

### Byta rengöringskassett

Efter att du tryckt in lyftknappen ② för att öppna höljet bör du vänta några sekunder innan du tar ur kassetten för att undvika dropp. Innan du kastar den använda refillen bör du försäkra dig om att dess öppning är stängd genom att sätta på locket från den nya refillen.

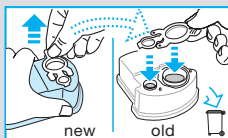
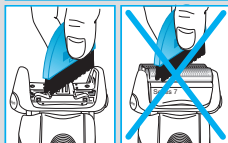
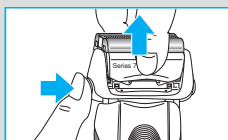

## Hålla rakapparaten i topptrim

### Byta ut skärblads- & saxkassetten / återställa

För att bibehålla en 100% rakning bör du byta ut skärblads- och saxkassetten ⑧ när byt-utsymbolen på rakapparatsens display ⑯ lyser (efter ca 18 månaders användning) eller när kassetten är utsliten.

Byt-utsymbolen är till för att påminna dig om att du under de kommande 7 rakningarna bör byta ut skärblads- och saxkassetten. Rakapparaten återställer därpå displayen automatiskt.

Efter att du bytt ut skärblads- och saxkassetten kan du använda en kulspetspenna för att trycka in återställningsknappen ⑮ i minst 3 sekunder för att återställa räknaren.

Återställningslampan blinkar under tiden och släcks när återställningsproceduren är klar. Du kan när som helst återställa rakapparaten manuellt.



## Tillbehör

Finns hos din återförsäljare eller hos Braun Service Centre:

- Skärblads- & saxkassett 70S
- Rengöringskassett Clean&Renew CCR



## Skydda miljön

Denna produkt innehåller laddningsbara batterier. Av miljöhänsyn ska produkten inte slängas tillsammans med det vanliga hushållsavfallet när den är uttjänt. Kassera den på ett Braun servicecenter eller en lämplig återvinningsstation i din kommun.



Den använda rengöringspatronen kan kastas i hushållssoporna.

Med förbehåll för eventuella ändringar.

För elektriska specifikationer, se texten på specialsladden.

## Garanti

Vi garanterar denna produkt för två år från och med inköpsdatum. Under garantitiden kommer vi utan kostnad, att avhjälpa alla brister i apparaten som är hänförliga till fel i material eller utförande, genom att antingen reparera eller byta ut hela apparaten efter eget gottfinnande. Denna garanti gäller i alla länder där denna apparat levereras av Braun eller deras auktoriserade återförsäljare.

Denna garanti gäller inte: skada på grund av felaktig användning, normalt slitage (t.ex. skärblad och saxhuvud) eller skador som har en försumbar effekt på värdet eller apparatens funktion. Garantin upphör att gälla om reparationer utförs av icke behörig person eller om Brauns originaldelar inte används.

För att erhålla service under garantitiden skall den kompletta apparaten lämnas in tillsammans med inköpskvittot, till ett auktoriserat Braun verkstad.

Ring 020-21 33 21 för information om närmaste Braun verkstad.

Tuotteemme on suunniteltu täyttämään korkeimmat laatu-, toimivuus- ja muotoiluvaatimukset. Toivomme sinun saavan iloa ja hyötyä uudesta Braun-parranajokoneestasi.

### Varoitus

Parranajokoneen verkkojohto on varustettu matalajännitesovittimella. Sähköiskun vaaran välttämiseksi älä vaihda siihen mitään osia tai tee mitään muutoksia.

Tätä laitetta ei ole tarkoitettu lasten käyttöön. Tätä laitetta ei ole myöskään tarkoitettu henkilöiden, joilla on alentunut fyysinen tai psyykinen tila, käytettäväksi. Poikkeuksena, jos lapsi tai henkilö on hänen turvallisuudestaan vastaavan henkilön valvonnan alaisena. Suosittelemme, että laitteen tulee olla lasten ulottumattomissa. Lapsia pitää valvoa eikä heidän saa antaa leikkiä laitteella.

Aseta Clean&Renew-huoltokeskus tasaiselle pinnalle puhdistusnesteen vuotojen välttämiseksi. Kun puhdistuskasetti on asennettu, älä kallista, liikuta äkkinäisesti tai kuljeta huoltokeskusta, koska kasetista voi läikkyä puhdistusnestettä. Älä säilytä huoltokeskusta peilikaaressa tai patterin päällä äläkä aseta sitä kiillotetuille tai lakatuille pinnoille.

Puhdistuskasetti sisältää herkästi syttyvää nestettä, joten pidä se poissa syttymislähteiden ulottuvilta. Älä tupakoi huoltokeskuksen lähetyillä. Älä altista suoralle auringonvalolle pitkäksi aikaa.

Älä täytä kasettia uudestaan. Käytä ainoastaan alkuperäistä Braunin puhdistuskasettia.

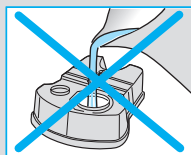
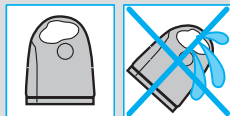
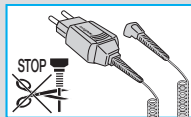

## Laitteen osat

### Clean&Renew-huoltokeskus

- ① Puhdistusnesteen näyttö
- ② Irrotuspainike kasetin vaihtoa varten
- ③ Huoltokeskuksen liitäntä parranajokoneeseen
- ④ «clean & dry» (aloita puhdistus) -painike
- ⑤ Puhdistusohjelman merkkivalot
- ⑥ Huoltokeskuksen verkkolaitteen liitin
- ⑦ Puhdistuskasetti

### Parranajokone

- ⑧ Teräverkon ja leikkurin kasetti
- ⑨ Kasetin vapautuspainike
- ⑩ Ajopään lukituskytkin («lock»)
- ⑪ Ulostyönnettävä pitkien karvojen trimmeri
- ⑫ Virtakytkin

- ⑬ «Sensitive»-asetuksen painike (-)
- ⑭ «Intensive»-asetuksen painike (+)
- ⑮ Reset-painike
- ⑯ Parranajokoneen näyttö
- ⑰ Parranajokoneen liitäntä huoltokeskukseen
- ⑱ Parranajokoneen verkkolaitteen liitin
- ⑲ Matkakotelo
- ⑳ Verkkajohto

## Ennen parranajoa

Kytke parranajokone ennen ensimmäistä käyttökertaa verkkojohdolla ⑳ verkkovirtaan tai toimi alla kuvatulla tavalla.

### Clean&Renew-huoltokeskuksen asentaminen

- Kytke huoltokeskuksen verkkolaitteen liitin ⑥ verkkojohdolla ⑳ verkkovirtaan.
- Avaa kotelo painamalla irrotuspainiketta ②.
- Pidä puhdistuskasettia ⑦ tasaisella pinnalla (esim. pöydällä).
- Irrota kasetin kansi varovasti.
- Työnnä kasetti huoltokeskukseen niin pitkälle kuin se menee.
- Sulje kotelo hitaasti työntämällä sitä alaspäin, kunnes se lukkiutuu.

Puhdistusnesteen näyttö ① osoittaa, kuinka paljon kasetissa on nestettä:

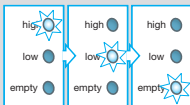

- «high» enintään 30 puhdistuskertaa jäljellä
- «low» enintään 7 puhdistuskertaa jäljellä
- «empty» vaihda uusi kasetti

### Parranajokoneen lataaminen ja puhdistaminen

Aseta ajopää huoltokeskukseen.

(Parranajokoneen kääntöpuolen liitännät ⑰ tulevat huoltokeskuksen liitäntöjen ③ kohdalle).

Clean&Renew-huoltokeskus lataa automaattisesti parranajokoneen, jos se on tarpeen. Myös parranajokoneen puhtaustaso analysoidaan, ja yksi seuraavista puhdistusohjelman merkkivaloista ⑤ syttyy:

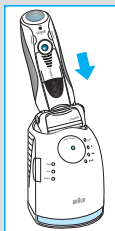
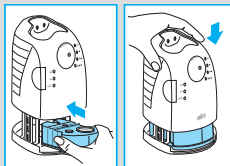
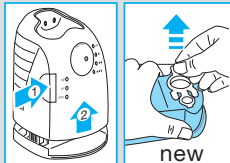
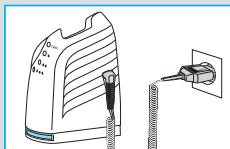



- «clean» parranajokone on puhdas  
 «💧» lyhyt ekopuhdistus on tarpeen  
 «💧💧» normaalipuhdistus on tarpeen  
 «💧💧💧» tehopuhdistus on tarpeen

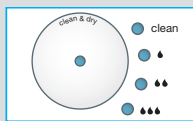

Jos huoltokeskus valitsee puhdistusohjelman, puhdistus alkaa vasta kun painat Clean & dry (aloita puhdistus) -painiketta ④. **Suosittellemme puhdistusta jokaisen parranajon jälkeen parhaan ajotuloksen saavuttamiseksi.**

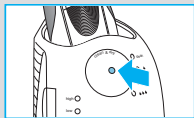

Puhdistuksen ollessa käynnissä puhdistusohjelmaa vastaava merkkivalo vilkkuu. Jokainen puhdistusohjelma koostuu useista kierroista, joissa puhdistusneste huuhtelee ajopään ja lämpökuivausjakso kuivaa parranajokoneen. Valitusta ohjelmasta riippuen kokonaispuhdistusaika on 32–43 minuuttia.

Puhdistusohjelmaa ei saa keskeyttää. Kun parranajokone kuivuu, ajopää voi olla kuuma ja märkä.

Kun ohjelma on päättynyt, sininen «clean» (puhdas) -merkkivalo syttyy. Parranajokone on nyt puhdas ja käyttövalmis.

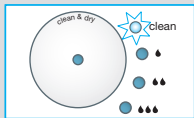

### Stand-by-tila

Clean&Renew-huoltokeskus siirtyy stand-by-tilaan 10 minuuttia latauksen tai puhdistuksen jälkeen: Clean&Renew-huoltokeskuksen merkkivalot sammuvat

## Parranajokoneen näyttö

Parranajokoneen näyttö ⑩ osoittaa akkujen latauksen tilan. Latauksen aikana ja parranajokonetta käytettäessä latauksen tilan vihreä merkkivalo vilkkuu. Kun akut ovat täysin latautuneet, latauksen tilan vihreä merkkivalo palaa jatkuvasti, jos parranajokoneeseen on kytketty virta tai se on kytketty verkkovirtaan.

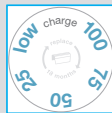

### Latauksen tyhjenemisen osoitin:

Kun akkujen latausta on jäljellä alle 20 %, punainen latauksen tyhjenemisen merkkivalo vilkkuu, kun parranajokoneeseen kytketään virta. Akuissa riittää virtaa tällöin kahteen tai kolmeen parranajoon.

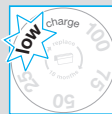

### Tietoa latauksesta

- Kun parranajokone on ladattu täyteen, akussa riittää virtaa jopa 50 minuutin parranajoon. Aika voi vaihdella parrankasvusta riippuen.

- Lataamisen kannalta ympäristön paras lämpötila on 5–35 °C. Älä säilytä laitetta pitkään yli 50 °C:een lämpötilassa.

## Parranajokoneen mukauttaminen

### Parranajokoneen mukauttaminen

«Sensitive»-<sup>13</sup> ja «intensive»-painikkeilla<sup>14</sup> voit valita parhaan asetuksen kasvojen eri alueiden ajamiseen omien tarpeidesi mukaisesti. Eri asetukset ilmaistaan virtakytkimen<sup>12</sup> merkkivalolla:

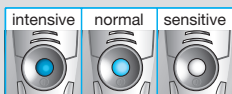

- «Intensive» = tummansininen (tehokas parranajo)
- «Normal» = vaaleansininen
- «Sensitive» = valkoinen (kasvojen herkkien alueiden kuten kaulan perusteelliseen ja miellyttävään ajoon)

Perusteelliseen ja nopeaan parranajoon suosittelemme intensive-asetusta.

Oma suosikkiasetus aktivoituu intensive- («+») tai sensitive-painiketta («-») painamalla. Kun kytket virran seuraavan kerran, viimeksi käytetty asetus aktivoituu.

### Käyttöohje

Käynnistä laite painamalla virtakytkintä<sup>12</sup>:

- Kääntyvä ajopää ja jousitetut ajopäät myötäilevät kasvojen muotoja automaattisesti.
- Kun ajat vaikeapääsisiä alueita (esim. nenän alta), työnnä ajopään lukituskytkin<sup>10</sup> taka-asentoon, jolloin kääntyvä ajopää lukittuu kulmaan.
- Trimmaa pulisongit, viikset tai parta työntämällä ulostyönnettävä pitkien partakarvojen trimmeri ylöspäin.

### Vinkejä täydelliseen parranajoon

Parhaan ajotuloksen saavuttamiseksi Braun suosittelee seuraavien 3 vaiheen noudattamista:

1. Aja parta ennen kasvojen pesua.
2. Pidä parranajokonetta aina suorassa kulmassa (90°) ihoon nähden.
3. Venytä ihoa ja aja parta karvojen kasvusuuntaa vasten.

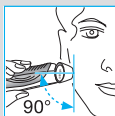
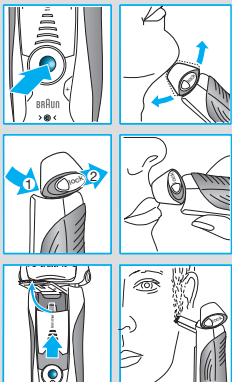

## Parranajo verkkojohtoa käyttämällä

Jos parranajokoneen virta on purkautunut eikä sinulla ole aikaa ladata sitä Clean&Renew-huoltokeskuksessa, voit käyttää parranajokonetta myös kytkemällä verkkojohdon verkkovirtaan.

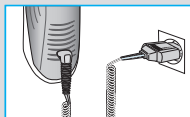

## Puhdistaminen

### Automaattinen puhdistus

Laita parranajokone jokaisen ajon jälkeen takaisin Clean&Renew-huoltokeskukseen ja toimi kappaleessa «Ennen parranajoa» kuvatulla tavalla. Lataus ja puhdistus hoituvat automaattisesti. Puhdistuskasetti riittää päivittäisessä käytössä noin 30 puhdistuskertaan.

Kasetin puhdistusneste sisältää alkoholia, joka haihtuu luonnostaan ympäröivään ilmaan kasetin avaamisen jälkeen. Jos laitetta ei käytetä päivittäin, kasetti on vaihdettava noin kahdeksan viikon välein.

Puhdistuskasetti sisältää myös voiteluaineita, jotka voivat jättää jälkiä teräverkon kehikseen puhdistuksen jälkeen. Jäljet voidaan kuitenkin poistaa helposti pyyhkimällä liinalla tai pehmeällä WC-paperilla.

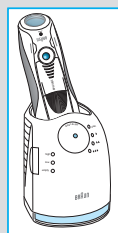

### Manuaalinen puhdistus



Ajopään voi puhdistaa juoksevassa vedessä.

Varoitus: Irrota laite virtalähteestä ennen kuin puhdistat ajopään vedellä.

Ajopään huuhtelu juoksevassa vedessä on vaihtoehtoinen tapa puhdistaa parranajokone, erityisesti matkustettaessa:

- Irrota parranajokoneesta virtajohto ja kytke siihen virta. Huuhtelee ajopää kuumalla juoksevalla vedellä. Voit käyttää nestemäistä saippuaa, joka ei sisällä hankaavia aineosia. Huuhtelee kaikki vaahto pois ja anna parranajokoneen olla käynnissä muutaman sekunnin ajan.
- Katkaise seuraavaksi parranajokoneesta virta, poista teräverkon ja leikkurin kasetti ⑧ painamalla vapautuspainiketta ⑨ ja anna kuivua.
- Jos puhdistat parranajokoneen säännöllisesti vedellä, voitele teräverkon ja leikkurin kasetti kerran viikossa pisaralla ohutta koneöljyä.

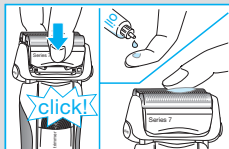
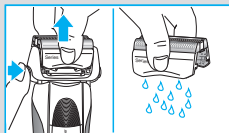
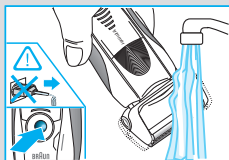

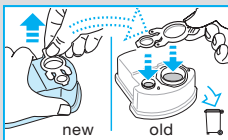
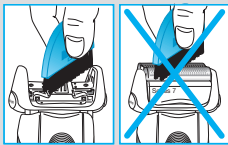
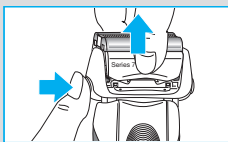

Laitteen voi puhdistaa myös käyttämällä sen mukana toimitettua harjaa:

- Sammuta parranajokoneesta virta. Poista teräverkon ja leikkurin kasetti ⑧ ja kopauta sitä kevyesti tasaista pintaa vasten. Puhdista kääntyvän ajopään sisäosat harjalla. Älä puhdista harjalla kasettia, sillä kasetti voi vahingoittua.

### Kotelon puhdistaminen

Puhdista parranajokoneen kotelo ja Clean&Renew-huoltokeskus ajoittain kostealla liinalla, erityisesti syvennys johon parranajokone asetetaan.

### Puhdistuskasetin vaihto

Kun olet avannut kotelon painamalla irrotuspainiketta ②, odota muutama sekunti ennen kuin poistat käytetyn kasetin, jotta kasetista ei tipu nestettä.

Ennen kuin hävität käytetyn kasetin, sulje se uuden kasetin kannella. Käytetty kasetti sisältää likaista puhdistusnestettä.

## Parranajokoneen pitäminen huippukunnossa

### Teräverkon ja leikkurin kasetin vaihtaminen / nollaus

Parhaan mahdollisen ajotuloksen saavuttamiseksi teräverkon ja leikkurin kasetti ⑧ kannattaa vaihtaa vaihdon symbolin syttyessä parranajokoneen näytölle ⑩ (noin 18 kuukauden kuluttua) tai kun kasetti on kulunut.

Vaihdon symboli muistuttaa teräverkon ja leikkurin kasetin vaihdosta seuraavien 7 parranajon aikana. Tämän jälkeen parranajokone nolaa asetuksen automaattisesti.

Voit nolata laskimen vaihdettuasi teräverkon ja leikkurin kasetin painamalla reset-painiketta ⑮ kynällä vähintään 3 sekunnin ajan. Parranajo-osien vaihdon merkkivalo vilkkuu ja sammuu, kun nolaus on suoritettu. Manuaalinen nolauksen voidaan tehdä milloin tahansa.

### Lisävarusteet

Saatavana jälleenmyyjiltä tai Braun-huoltoliikkeistä:

- Teräverkon ja leikkurin kasetti 70S
- Puhdistuskasetti Clean&Renew CCR

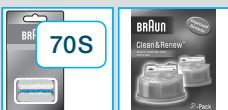
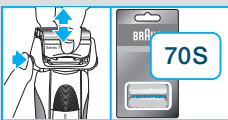

## Ympäristöseikkoihin liittyviä tietoja

Tässä laitteessa on ladattavat akut. Ympäristönsuojelullisista syistä tuotetta ei saa hävittää kotitalousjätteen mukana käyttöiän päättyessä. Hävitä tuote viemällä se Braun-huoltoliikkeeseen tai asianmukaiseen keräyspisteeseen.



Puhdistuskasetti voidaan hävittää tavallisen kotitalousjätteen mukana.

Tiedot voivat muuttua ilman ennakoilmoitusta.

Katso sähkömääräyksiä koskevat tiedot matalajännitesovittimesta.

### Takuu

Tälle tuotteelle myönnämme 2 vuoden takuun ostopäivästä lukien Suomessa voimassa olevien alan takuehtojen TE90 mukaan. Takuuaikana korvataan veloituksetta kaikki viat, jotka aiheutuvat materiaaliavista tai valmistusvirheestä. Korvaus tapahtuu harkintamme mukaan korjaamalla, vaihtamalla viallinen osa tai vaihtamalla koko laite uuteen. Takuu on voimassa kaikkialla maailmassa sillä edellytyksellä, että laitetta myydään ko. maassa Braunin tai virallisen maahantuojan toimesta.

Takuun piiriin eivät kuulu viat, jotka johtuvat virheellisestä käytöstä tai normaalista kulumisesta (esim. teräverkko tai leikkuuterä). Takuu ei myöskään kata sellaisia vikoja, jotka eivät merkittävästi vaikuta laitteen arvoon tai toimintaan. Takuun voimassaolo lakkaa, jos laitetta korjataan muualla kuin valtuutetussa Braun-huoltoliikkeessä tai jos laitteessa käytetään muita kuin alkuperäisiä varaosia.

Yksilöity ostokuitti riittää takuun voimassaolon osoittamiseksi.

Lisätietoa takuuseen liittyvistä asioista saa asiakaspalvelukeskuksestamme numerosta 020-377 877.

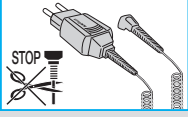

Ürünlerimiz kalite, kullanım ve tasarımda en yüksek standartlara ulaşabilmek için üretilmiştir. Yeni Braun tıraş makinenizden memnun kalacağınızı umuyoruz.

## Uyar

Tıraş makinenizin ekstra düşük voltaj için güvenlik sağlayan adaptör içeren özel kablo seti vardır. Lütfen değiştirmeyiniz herhangi bir parçası ile oynamayınız, aksi takdirde elektrik şoku riski vardır.

Bu aygıt sorumlu bir kişinin gözetiminde olmaksızın çocukların ve fiziksel yada ruhsal engelli kişilerin kullanımına uygun değildir. Aygıtınızı çocukların ulaşabileceği yerlerden uzak tutmanızı öneririz. Çocukların cihazla oynamasını engellemek için gözetim altında tutunuz.

Temizleme sıvısının akmasını engellemek için, Clean&renew ünitesinin düz bir zeminde durduğundan emin olunuz. Temizleme kartuşu takılı iken, ünite ani hareket ettirmeyiniz aksi takdirde sıvı dışarıya taşabilir. İstasyonu radyatör üzerine, ya da kaygan bir yüzeye bırakmayınız.

Temizleme kartuşu yüksek yanıcı sıvı içerdiğinden tutuşmaya neden olabilecek kaynaklardan uzak tutunuz. Güneş ışığına direk maruz bırakmayınız.

Kartuşu tekrar doldurmayınız ve sadece orijinal braun yedek kartuşlarını kullanınız.

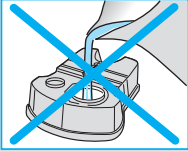
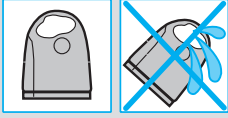

## Tanımlamalar

### Temizleme&Yenileme «Clean&Renew» Ünitesi

- ① Temizleme Sıvısı Göstergesi
- ② Kartuş değişimi için kaldırma butonu
- ③ Ünite-Tıraş Makinesi kontakt kısmı
- ④ «clean & dry» temizlemeyi başlatma butonu
- ⑤ Temizleme programı göstergeleri
- ⑥ İstasyon güç soketi
- ⑦ Temizleme kartuşu

### Tıraş Makinesi

- ⑧ Elek & Bıçaklar Kaseti
- ⑨ Kaset çıkarma butonu
- ⑩ Tıraş başlığı «lock» kilit butonu
- ⑪ Uzun tüy düzeltici kaldırma butonu
- ⑫ Açma/Kapama düğmesi
- ⑬ «sensitive» (-) hassas buton
- ⑭ «intensive» (+) yoğun buton

- 15 Resetleme butonu
- 16 Tıraş göstergesi
- 17 Ünite -Tıraş Makinesi kontakt kısmı
- 18 Tıraş güç soketi
- 19 Seyahat çantası
- 20 Özel kablo seti

## Tıraş Etmeden Önce

İlk kullanımdan önce tıraş makinenizi özel kablo setini 20 kullanarak elektrik prizine bağlayınız ya da aşağıdaki adımları takip ediniz.

### Temizleme & Yenileme İstasyonunu Kurmak

- Özel kablo setini 20 kullanarak ünite güç soketini elektrik prizine bağlayınız.
- Kaldırma butonuna 2 basarak gövdeyi açınız.
- Temizleme kartuşunu 7 masa gibi düz bir yüzeye koyunuz.
- Dikkatli bir şekilde temizleme kartuşunun kapağını çıkarınız.
- Kartuşu ünitenin alt kısmında en son noktaya kadar sokunuz.
- Yavaşça gövdeyi kilitleneneye kadar aşağı doğru bastırınız.

Temizleme sıvı göstergesi 1 size kartuşun içinde ne kadar sıvı kaldığını gösterecektir.

- «high» (yüksek) 30 temizlemeye kadar
- «low» (düşük) 7 temizlemeye kadar
- «empty» (boş) yeni kartuş gerekmektedir



### Tıraş Makinesini Şarj etme ve Temizleme

Tıraş başlığını temizleme ünitesine baş aşağı bir şekilde yerleştiriniz. (tırmaş makinesinin değme noktaları 17 temizleme ünitesinin değme noktaları 3 ile birebir yerleşmelidir.)

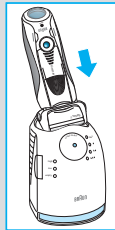
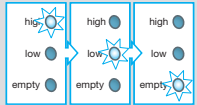
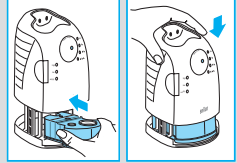
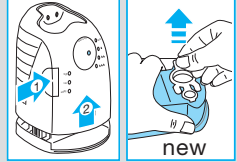
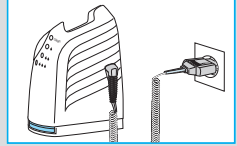
Eğer gerekirse Temizleme&Yenileme ünitesi otomatik olarak aleti şarj eder. Hijyen durumu analiz edilecek aşağıdaki programlardan bir tanesi seçilecektir:

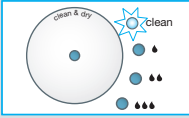
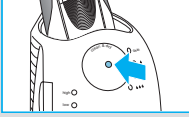
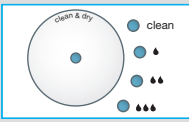



- «clean» (temiz) tıraş makinesi temizdir  
«» kısa ekonomik programda temizleme yeterlidir  
«» normal temizleme yeterlidir  
«» yüksek yoğun temizleme gereklidir

Eğer ünite yukarıdaki programlardan birini seçerse, siz «clean & dry» temizlemeyi başlat butonuna ④ basana kadar temizleme başlamayacaktır.

Temizleme halindeyken, seçilmiş programın göstergesi ışığı yanacaktır. Her bir temizleme programı birkaç aşamadan oluşur, temizleme sıvısının tıraş başlığına yayıldığı ve tıraş başlığının kurutma aşaması. Seçilmiş programa göre, toplam temizleme süresi 32 ila 43 dakika arası sürecektir.

Temizleme programları durdurulmamalıdır. Tıraş başlığı kurutma halindeyken tıraş başlığı ıslak yada sıcak olabilir. Program bittiğinde, mavi «clean» temiz göstergesi yanacaktır. Tıraş makineniz artık temiz ve kullanımınıza hazırdır.

### Stand-by (Bekleme) Modu

Temizleme ve şarj tamamlandıktan 10 dakikada sonra, Clean&Renew ünitesi stand-by yani bekleme moduna geçer: Temizleme & Yenileme ünitesindeki göstergeler kapanır.

## Tıraş Göstergesi

Tıraş göstergesi ⑩ bataryanın şarj durumunu göstermektedir. Şarj esnasında ya da kullanırken, ilgili yeşil ışık yanıp söner. Batarya tamamen şarj olduğunda yeşil ışık kesintisiz yanmaya başlar.

### Düşük şarj göstergesi

Kırmızı «low» düşük şarj göstergesi şarjın %20 nin altına düştüğünü göstermek için yanar. Geriye kalan batarya 2 ila 3 tıraş için yeterlidir.

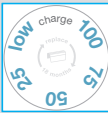

### Şarj Bilgisi

- Tam dolu şarj 50 dakika kablosuz kullanım sağlamaktadır. Sakalınızın durumuna göre bu süre değişebilir.
- Şarj etmek için en uygun sıcaklık 5 ile 35 derece arasındadır. 50 dereceden daha yüksek sıcaklığa uzun süre maruz bırakmayınız.



## Tıraş makinenizi kişiselleştirme

### Tıraş makinenizi kişiselleştirme

«sensitive» Hassas <sup>13</sup> ve «intensive» Yoğun <sup>14</sup> butonları ile yüzünüzün değişik bölgeleri için farklı ayarları seçebilirsiniz. Değişik ayarlar açma/kapama düğmesine yerleştirilmiş pilot ışığı ile gösterilmektedir <sup>12</sup>.

- «Intensive» = Yoğun koyu mavi (güçlü tıraş)
- «Normal» = Normal açık mavi
- «Sensitive» = Hassas beyaz – boyun gibi hassas bölgelerde mükemmel tıraş için

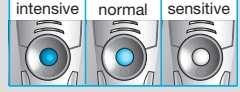

Yakın ve hızlı tıraş için «intensive» yoğun programı seçiniz. «+» ya da «-» butonuna basarak istediğiniz programı seçebilirsiniz. Diğer bir tıraşa başladığınızda en son kullanılmış programı başlatacaktır.

### Nasıl Kullanacaksınız

Tıraşı başlatmak için Açma/Kapama düğmesine basınız <sup>12</sup>:

- Oynar başlık ve kayar elekler yüzünüzün bütün kıvrımlarına uyum sağlamak için hareket eder.
- Ulaşımı zor yerleri tıraş etmek için (burun alt gibi) tıraş başlığını uygun açıdayken «lock» kilit noktasına <sup>10</sup> getiriniz.
- Favori, bıyık ve sakal gibi tüyleri düzeltmek için uzun tüy düzelticiyi kaydırarak çıkartınız.

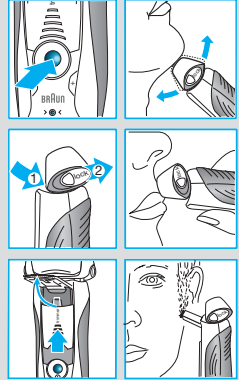

### Mükemmel Tıraş İçin Püf Noktalar

En mükemmel tıraş için, Braun size aşağıdaki 3 adımı öneriyor:

1. Her zaman yüzünüzü yıkamadan önce tıraş olun.
2. Her zaman, tıraş makinesini cildinize 90 derece açı ile tutunuz.
3. Cildinizi geriniz ve sakalların çıkış yönünün tersine doğru tıraş edin.



### Kablo ile Tıraş Etme

Tıraş makinenizin bataryası bittiğinde ve şarj edecek zamanınız olmadığında, tıraş makinesini kablosu prize takılı iken kullanabilirsiniz.

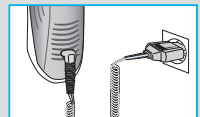

## Temizleme

### Otomatik temizleme

Her tıraştan sonra, tıraş makinesini Temizleme & Yenileme ünitesinde temizleyiniz. Günlük kullanımda bir temizleme kartuşu 30 temizleme işlemi için yeterlidir. Hijyenik temizleme kartuşu alkol içermektedir, açıldıktan bir süre sonra buharlaşacaktır. Her bir kartuş, günlük kullanılmazsa, 8 haftada bir değiştirilmez.

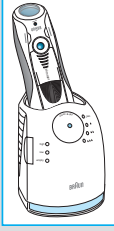

### El ile Temizleme



Tıraş başlığı musluk altında yıkamaya uygundur.

Uyarı: musluk altında yıkamadan önce tıraş makinesini prizden çekiniz.

Tıraş başlığını musluk altında temizlemek tıraş makinenizi temiz tutmak için alternatif bir yöntemdir:

- Tıraş makinenizi çalıştırın (kablosuz olarak) ve tıraş başlığını sıcak su altında tutunuz. Ayrıca yıkamak için sabunlu su da kullanabilirsiniz. Yıkadıktan sonra köpüğün gitmesi için tıraş makinesini çalışır durumda suyun altında tutunuz.
- Daha sonra, tıraş makinesini kapatınız, çıkarma butonuna ⑨ basınız, elek ve bıçak kasetini kuruması için çıkarınız.
- Eğer düzenli olarak haftada bir kere bir damla makine yağını bıçak ve elek kasetine damlatabilirsiniz.

Alternatif olarak tıraş makinenizi birlikte sunulan temizleme fırçasıyla da temizleyebilirsiniz:

- Tıraş makinesini kapatın. Elek bıçak kasetini ⑧ çıkartın ve düz bir yüzeye yavaşça vurarak sakalların dökülmesini sağlayın. Fırçayı kullanarak tıraş başlığının iç haznesini temizleyin ama elek bıçak kasetini kesinlikle fırça ile temizlemeyin, eleklere ve bıçaklara zarar verirsiniz.

### Gövdeyi Temizlemek

Zaman zaman bir bez parçası ile Temizleme & Yenileme ünitesi için siliniz.

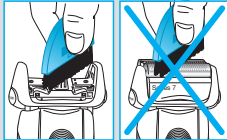
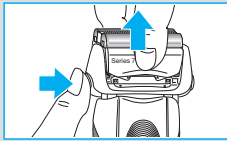
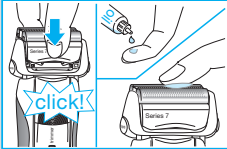
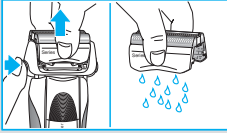
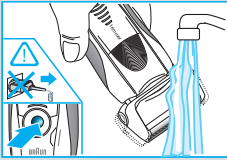

## Temizleme kartuşunu deęiřtirmek

Gövdeyi ayırmak için kaldırma butonuna ② basınız, herhangi bir akmayı önlemek için kullanılmış kartuşu çıkarmadan önce birkaç saniye bekleyiniz.

Kullanılmış kartuşu atmadan önce, yeni kartuşun kapagı ile eski kartuşu kapatınız öyle atınız.

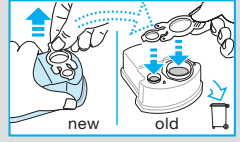

## Tırař Makinenizin ömrünü uzatmak için

### Bıçak & Elek Kasetini deęiřtirmek / Resetlemek

100% tırař performansını sürdürmek için, deęiřtirme lambası ⑩ yandıęında bıçak&elek kasetini deęiřtiriniz ⑧ (ortalama 18 ay) sonra veya kaset eskidięinde.

Deęiřtirme sembolü size önünüzdeki 7 tırař süresince uyardıya devam edecektir. Daha sonra otomatik olarak göstergeler resetlenecektir.

Bıçak ve elek kasetini deęiřtirdikten sonra, bir kalem ucu kullanarak resetleme butonuna ⑮ ortalama 3 saniye kadar basınız. Basılı tuttuęunuzda, deęiřtirme ışığı yanacaktır ve resetleme işlemi bitięinde de sönecektir. Manual olarak resetlemeyi istedięiniz zaman gerçekleştirilebilirsiniz.

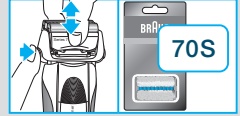

## Aksesuarlar

Satıcınızdan ya da Braun servislerinden temin edebilirsiniz.

- Bıçak & Elek Kaseti 70S
- Temizleme & Yenileme ünitesi için temizleme kartuşu CCR



## Çevre ile ilgili uyarılar

Bu ürün şarj edilebilir piller içermektedir. Çevremizi korumak adına, lütfen kullanım ömrünün sonunda makinenizi evsel atıklarla beraber yok etmeyiniz. Yetkili Braun servislerine götürünüz ya da ülke yasalarına göre belirlenmiş toplama merkezlerine bırakınız.



Temizleme sıvısı kartuşu evsel atıklarla beraber yok edilebilir.

Bu bilgiler, bildirim yapılmadan deęiřtirilebilir.

Özel kablo setinin üzerinde elektrikle ilgili ayrıntılar yer almaktadır. Bakanlıkça tespit ve ilan edilen kullanım ömrü yedi yıldır.

EEE STANDARTLARINA UYGUNDUR



Bakanlıkça tespit ve ilan edilen kullanım ömrü 7 yıldır.

Üretici firma ve CE işareti uygunluk değerlendirme kuruluşu:

**Braun GmbH**  
**Frankfurter Straße 145**  
**61476 Kronberg / Germany**  
☎ (49) 6173 30 0  
Fax (49) 6173 30 28 75



P & G Sat. ve Daę. Ltd. řti.  
Serin Sok. No: 9 34752 İřerenköy/İstanbul  
tarafından ithal edilmiştir.

P & G Tüketici Hizmetleri  
0 800 261 63 65,  
trconsumers@custhelp.com

Τα προϊόντα μας κατασκευάζονται έτσι ώστε να πληρούν τα υψηλότερα πρότυπα ποιότητας, λειτουργικότητας και σχεδιασμού. Ελπίζουμε να ικανοποιηθείτε απόλυτα από την καινούργια σας ξυριστική μηχανή Braun.

### Προειδοποίηση

Η ξυριστική σας μηχανή είναι εφοδιασμένη με ένα ειδικό σετ καλωδίου, το οποίο διαθέτει ενσωματωμένο μετασχηματιστή πολύ χαμηλής τάσης για περισσότερη ασφάλεια. Για τον λόγο αυτό δεν πρέπει να αντικαταστήσετε ή τροποποιήσετε οποιοδήποτε μέρος του. Σε αντίθετη περίπτωση υπάρχει κίνδυνος ηλεκτροπληξίας.

Αυτή η συσκευή δεν προορίζεται για χρήση από παιδιά ή άτομα με μειωμένες σωματικές ή διανοητικές ικανότητες, εκτός αν επιβλέπονται από άτομο υπεύθυνο για την ασφάλειά τους. Γενικά, συνιστούμε να κρατάτε την συσκευή μακριά από παιδιά. Τα παιδιά πρέπει να εποπτεύονται για να εξασφαλίζεται ότι δεν παίζουν με τη συσκευή.

Για να αποφύγετε οποιαδήποτε διαρροή του υγρού καθαρισμού, τοποθετήστε τη συσκευή Clean&Renew σε μία επίπεδη επιφάνεια. Μην γέρνετε ή μετακινείτε ξαφνικά τη συσκευή, με οποιονδήποτε τρόπο, εάν έχει τοποθετηθεί ήδη η κασέτα καθαρισμού. Μην τοποθετείτε τη συσκευή στο ράφι του καθρέφτη σας ούτε πάνω από καλοριφέρ ή σε γυαλισμένες επιφάνειες ή επιφάνειες καλυμμένες με βερνίκι.

Η συσκευή καθαρισμού περιέχει εξαιρετικά εύφλεκτο υγρό. Κρατήστε την μακριά από πηγές ανάφλεξης. Μην καπνίζετε κοντά στην συσκευή. Μην εκθέτετε τη συσκευή άμεσα σε ηλιακή ακτινοβολία για μεγάλο χρονικό διάστημα.

Μην ξαναγεμίζετε την παλιά κασέτα με το υγρό καθαρισμού. Χρησιμοποιείτε μόνο γνήσια ανταλλακτικά της Braun.

## Περιγραφή

### Σύστημα Clean&Renew

- ① Οθόνη ένδειξης της κατάστασης του καθαριστικού υγρού
- ② Πλήκτρο αλλαγής της κασέτας καθαρισμού
- ③ Επαφές σύνδεσης του συστήματος καθαρισμού με την ξυριστική μηχανή
- ④ Διακόπτης για την έναρξη του προγράμματος καθαρισμού «clean & dry»
- ⑤ Ενδεικτικές λυχνίες προγράμματος καθαρισμού

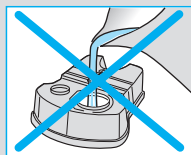
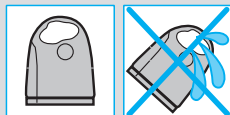
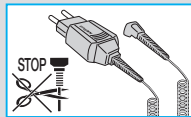

- ⑥ Υποδοχή καλωδίου του συστήματος καθαρισμού
- ⑦ Κασέτα καθαρισμού

### Ξυριστική μηχανή

- ⑧ Κασέτα πλέγματος & μαχαιριού
- ⑨ Πλήκτρο απελευθέρωσης κασέτας πλέγματος & μαχαιριού
- ⑩ Διακόπτης ασφάλισης κεφαλής ξυρίσματος
- ⑪ Κόφτης μακριών τριχών
- ⑫ Διακόπτης λειτουργίας ανοίγμ./κλεισίμ.
- ⑬ Πλήκτρο ρύθμισης «sensitive» (-)
- ⑭ Πλήκτρο ρύθμισης «intensive» (+)
- ⑮ Πλήκτρο επαναφοράς
- ⑯ Οθόνη ξυριστικής μηχανής
- ⑰ Επαφές σύνδεσης της ξυριστικής μηχανής με το σύστημα καθαρισμού
- ⑱ Υποδοχή καλωδίου της ξυριστικής μηχανής
- ⑲ Θήκη ταξιδιού
- ⑳ Σετ καλωδίου & μετασχηματιστή

## Πριν το ξύρισμα

Πριν την πρώτη χρήση πρέπει να συνδέσετε την ξυριστική μηχανή σε ηλεκτρική πρίζα χρησιμοποιώντας το ειδικό καλώδιο με τον μετασχηματιστή ⑳ ή εναλλακτικά προχωρήστε όπως φαίνεται παρακάτω.

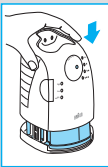
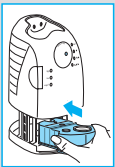
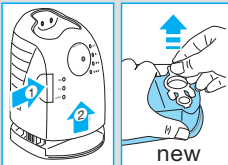
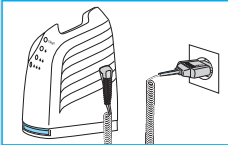

### Εγκατάσταση του συστήματος Clean&Renew

- Χρησιμοποιώντας το ειδικό καλώδιο με τον μετασχηματιστή ⑳, συνδέστε το σύστημα καθαρισμού ⑥ σε μία ηλεκτρική πρίζα.
- Πιέστε το πλήκτρο για την αλλαγή της κασέτας καθαρισμού ② για να ανοίξετε το κέλυφος.
- Κρατήστε την κασέτα καθαρισμού ⑦ πάνω σε μια σταθερή επίπεδη επιφάνεια (π.χ. τραπέζι).
- Αφαιρέστε προσεκτικά το καπάκι από την κασέτα με το καθαριστικό υγρό.
- Αφήστε την κασέτα να γλιστρήσει στο εσωτερικό του συστήματος πάνω στην βάση του, μέχρι να τερματίσει.
- Κλείστε αργά το κέλυφος πιέζοντάς το προς τα κάτω μέχρι να ασφαλίσει.

Η Οθόνη ενδείξεων του καθαριστικού υγρού ① θα δείξει την ποσότητα που περιέχεται στην κασέτα:

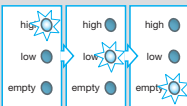



- «high» διαθέσιμο για 30 κύκλους καθαρισμού
- «low» υπόλοιπο για 7 κύκλους καθαρισμού
- «empty» η κασέτα καθαρισμού χρειάζεται αντικατάσταση

## Φόρτιση και καθαρισμός της Ξυριστικής μηχανής

Τοποθετήστε την Ξυριστική μηχανή με την κεφαλή προς τα κάτω μέσα στο σύστημα καθαρισμού. (Οι επαφές ⑰ στο πίσω μέρος της Ξυριστικής μηχανής θα ευθυγραμμίζονται με τις επαφές ③ στο σύστημα καθαρισμού).

Εάν χρειαστεί, το σύστημα Clean&Renew θα φορτίσει τώρα την Ξυριστική μηχανή. Η κατάσταση καθαρισμού της Ξυριστικής μηχανής θα ελεγχθεί και θα ανάψει μία από τις ακόλουθες ενδεικτικές λυχνίες προγράμματος καθαρισμού ⑤:

- «clean» η Ξυριστική μηχανή είναι καθαρή
- «» απαιτείται σύντομος οικονομικός καθαρισμός
- «» απαιτείται φυσιολογικό επίπεδο καθαρισμού
- «» απαιτείται εντατικός καθαρισμός

Εάν το σύστημα επιλέξει ένα από τα απαιτούμενα προγράμματα καθαρισμού, δεν θα ξεκινήσει η λειτουργία του εάν δεν πιάσετε τον διακόπτη για την έναρξη του προγράμματος καθαρισμού «clean & dry» ④. **Για καλύτερα αποτελέσματα, συνιστούμε καθαρισμό μετά από κάθε ξύρισμα.**

Ενώ ο καθαρισμός βρίσκεται σε εξέλιξη, η αντίστοιχη ενδεικτική λυχνία προγράμματος καθαρισμού θα αναβοσβήνει. Κάθε πρόγραμμα καθαρισμού αποτελείται από διάφορους κύκλους, όπου το υγρό καθαρισμού περνάει μέσα από την κεφαλή Ξυρίσματος και μια διαδικασία θερμού στεγνώματος, στεγνώνει την Ξυριστική μηχανή. Ανάλογα με το πρόγραμμα που έχει επιλεγεί, ο συνολικός χρόνος καθαρισμού κυμαίνεται από 32 έως 43 λεπτά.

Τα προγράμματα καθαρισμού δεν πρέπει να διακοπούν. Προσοχή, ενώ η Ξυριστική στεγνώνει, η κεφαλή μπορεί να είναι πολύ ζεστή και υγρή.

Όταν το πρόγραμμα τερματίσει, η μπλε ενδεικτική λυχνία καθαρισμού «clean» θα ανάψει. Η Ξυριστική σας μηχανή είναι τώρα καθαρή και έτοιμη για χρήση.

### Θέση αναμονής Stand-by

10 λεπτά αφού ολοκληρώσετε την διαδικασία φόρτισης ή καθαρισμού, το σύστημα Clean&Renew θα περάσει στη θέση αναμονής stand-by: Οι ενδεικτικές λυχνίες του συστήματος Clean&Renew θα σβήσουν.

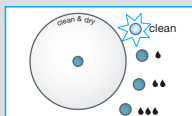
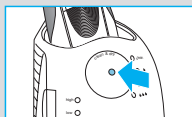
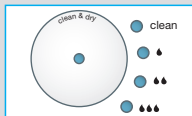
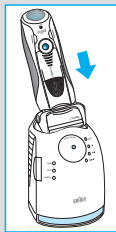

## Οθόνη Ξυριστικής μηχανής

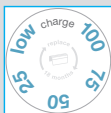

Η οθόνη της Ξυριστικής μηχανής <sup>16</sup> δείχνει την κατάσταση φόρτισης της μπαταρίας. Κατά την φόρτιση ή όταν χρησιμοποιείτε την Ξυριστική μηχανή, η αντίστοιχη πράσινη ένδειξη φόρτισης της μπαταρίας θα αναβοσβήνει. Όταν η Ξυριστική μηχανή έχει φορτιστεί πλήρως η πράσινη ένδειξη φόρτισης της μπαταρίας θα ανάβει συνεχώς, εφόσον η Ξυριστική μηχανή είναι σε λειτουργία ή είναι συνδεδεμένη στην πρίζα.



### Ένδειξη χαμηλής φόρτισης:

Η κόκκινη ένδειξη χαμηλής φόρτισης («low») αναβοσβήνει για να υποδηλώσει ότι η φόρτιση ότι η φόρτιση έχει πέσει κάτω από το 20%, με την προϋπόθεση ότι η Ξυριστική μηχανή είναι σε λειτουργία. Η υπολειπόμενη χωρητικότητα είναι αρκετή για 2 με 3 Ξυρίσματα.

### Πληροφορίες σχετικά με την φόρτιση

- Μία πλήρης φόρτιση επαρκεί για 50 λεπτά λειτουργίας χωρίς καλώδιο, ανάλογα με το μέγεθος της τρίχας.
- 
- Η καλύτερη θερμοκρασία περιβάλλοντος για τη φόρτιση είναι 5 °C με 35 °C. Μην εκθέτετε την Ξυριστική μηχανή σε θερμοκρασίες υψηλότερες από 50 °C για παρατεταμένα χρονικά διαστήματα.

## Προσαρμογή της Ξυριστικής μηχανής

### Προσωπικό Ξύρισμα

Με τα πλήκτρα «sensitive» <sup>13</sup> και «intensive» <sup>14</sup> μπορείτε να επιλέξετε την καλύτερη ρύθμιση για να Ξυρίζετε διαφορετικές περιοχές του προσώπου σας και σύμφωνα με τις ιδιαίτερες ανάγκες σας. Οι διαφορετικές ρυθμίσεις υποδεικνύονται με μια ενδεικτική λυχνία που είναι ενσωματωμένη στον διακόπτη λειτουργίας ανοίγμ./κλεισίμ. <sup>12</sup>:

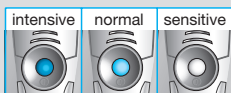

- «Intensive» = (εντατικό) βαθύ μπλε (δυνατό Ξύρισμα)
- «Normal» = (κανονικό) ανοιχτό μπλε
- «Sensitive» = (ευαίσθητο) άσπρο (για σχολαστικό άνετο Ξύρισμα στις ευαίσθητες περιοχές του προσώπου σας όπως ο λαιμός)



Για σχολαστικό και γρήγορο ξύρισμα συνιστούμε την ρύθμιση «intensive».

Πιέζοντας το πλήκτρο «+» ή «-» ενεργοποιείται η ρύθμιση που προτιμάτε. Την επόμενη φορά που θα θέσετε την ξυριστική μηχανή σε λειτουργία θα ενεργοποιηθεί η τελευταία ρύθμιση που έχετε χρησιμοποιήσει.

## Χρήση

Πιέστε τον διακόπτη λειτουργίας ανοίγμ./κλεισίμ. ⑫ για να θέσετε την ξυριστική μηχανή σε λειτουργία:

- Η κινούμενη κεφαλή ξυρίσματος και τα βυθιζόμενα πλέγματα προσαρμόζονται αυτόματα σε κάθε καμπύλη του προσώπου σας.
- Για το ξύρισμα δύσκολων περιοχών (π.χ. κάτω από τη μύτη) σύρετε τον διακόπτη ασφάλισης της κεφαλής ⑩ στην πίσω θέση για να ασφαλίσει την κινούμενη κεφαλή σε ορισμένη γωνία.
- Για να περιποιηθείτε τις φαβορίτες, το μουστάκι ή το μούσι, σύρετε προς τα πάνω τον κόφτη για μακριές τρίχες.

## Συμβουλές για τέλειο ξύρισμα

Για καλύτερα αποτελέσματα στο ξύρισμα, η Braun συνιστά να ακολουθείτε 3 απλά βήματα:

1. Να ξυρίζεστε πάντα πριν πλύνετε το πρόσωπό σας.
2. Να κρατάτε την ξυριστική μηχανή σε ορθή γωνία (90°) προς το δέρμα.
3. Τεντώστε το δέρμα σας και ξυριστείτε με κινήσεις αντίθετες της φοράς των τριχών.

## Ξύρισμα με το καλώδιο

Εάν η ξυριστική μηχανή έχει αποφορτιστεί και δεν έχετε χρόνο να την επαναφορτίσετε με το σύστημα Clean&Renew, μπορείτε να ξυριστείτε συνδέοντας την στην πρίζα με το ειδικό καλώδιο.

## Καθαρισμός

### Αυτόματος καθαρισμός

Μετά από κάθε ξύρισμα, βάλτε και πάλι την ξυριστική μηχανή στο σύστημα Clean&Renew, ακολουθώντας τη διαδικασία που περιγράφεται στην παράγραφο «Πριν το ξύρισμα». Όλες οι ανάγκες της ξυριστικής μηχανής, όσον αφορά τη φόρτιση και τον καθαρισμό θα καλυφθούν. Με καθημερινή χρήση η κασέτα με το υγρό καθαρισμού επαρκεί για περίπου 30 κύκλους καθαρισμού. Το υγρό καθαρισμού

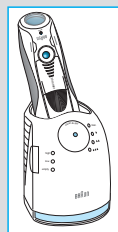
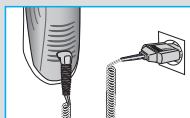
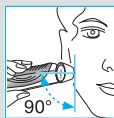
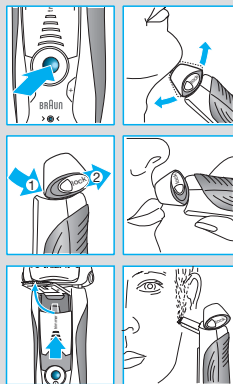

περιέχει οινόπνευμα και έτσι από τη στιγμή που θα ανοιχτεί, φυσιολογικά θα εξατμιστεί στο περιβάλλον. Κάθε συσκευασία, εάν δεν χρησιμοποιείται καθημερινά, θα πρέπει να αντικατασταθεί μετά από 8 εβδομάδες.

Η κασέτα καθαρισμού περιέχει επίσης λιπαντικό υγρό, το οποίο μπορεί να αφήσει σημάδια στο εξωτερικό πλαίσιο του πλέγματος μετά τον καθαρισμό. Παρόλα αυτά, τα σημάδια μπορούν να αφαιρεθούν εύκολα σκουπίζοντάς τα ελαφρά με ένα πανί ή μία μαλακή πετσέτα.

### Καθαρισμός με το χέρι



Η κεφαλή ξυρίσματος είναι κατάλληλη για καθαρισμό κάτω από τρεχούμενο νερό βρύσης.

Προειδοποίηση: Αποσυνδέστε την ξυριστική μηχανή από την πρίζα πριν καθαρίσετε την κεφαλή ξυρίσματος με νερό.

Το πλύσιμο της κεφαλής ξυρίσματος κάτω από τρεχούμενο νερό είναι ένας εναλλακτικός τρόπος να διατηρήσετε την ξυριστική μηχανή καθαρή, ειδικά όταν ταξιδεύετε:

- Θέστε την ξυριστική μηχανή σε λειτουργία (χωρίς το καλώδιο) και ξεπλύνετε την κεφαλή ξυρίσματος κάτω από ζεστό τρεχούμενο νερό. Μπορείτε να χρησιμοποιήσετε υγρό σαπούνι χωρίς λειαντικές ουσίες. Ξεπλύνετε τον αφρό και αφήστε τη μηχανή να λειτουργεί για λίγα ακόμα λεπτά.
- Στη συνέχεια, θέστε τη μηχανή εκτός λειτουργίας, πιέστε το πλήκτρο απελευθέρωσης κασέτας πλέγματος & μαχαιριού ⑨ για να απελευθερώσετε την κασέτα ⑧ και αφήστε την να στεγνώσει.
- Εάν καθαρίζετε τακτικά την ξυριστική μηχανή κάτω από νερό, τότε μία φορά την εβδομάδα απλώστε μια σταγόνα λάδι μηχανής στην κορυφή της κασέτας πλέγματος & μαχαιριού.

Εναλλακτικά, μπορείτε να καθαρίσετε την ξυριστική μηχανή χρησιμοποιώντας το βουρτσάκι που σας παρέχεται:

- Θέστε την ξυριστική μηχανή εκτός λειτουργίας. Αφαιρέστε την κασέτα πλέγματος & μαχαιριού ⑧ και τινάξτε την πάνω σε μια επίπεδη επιφάνεια. Χρησιμοποιώντας το βουρτσάκι, καθαρίστε το εσωτερικό τμήμα της κινούμενης κεφαλής. Παρόλα αυτά, μην καθαρίζετε την κασέτα με το βουρτσάκι καθώς κάτι τέτοιο μπορεί να την καταστρέψει.

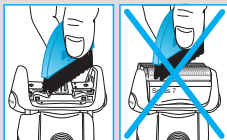
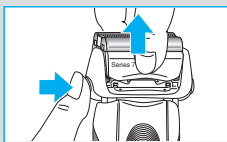
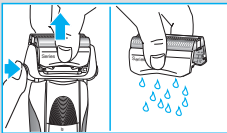
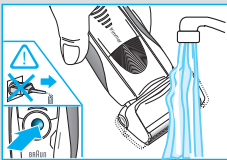

## Καθαρισμός του κελύφους

Περιστασιακά καθαρίζετε το κέλυφος της ξυριστικής μηχανής και το σύστημα Clean&Renew με ένα νωπό πανί, ειδικά το εσωτερικό του συστήματος όπου βάζετε την ξυριστική μηχανή.

## Αντικατάσταση της κασέτας με το υγρό καθαρισμού

Αφού έχετε πιέσει το πλήκτρο αλλαγής της κασέτας καθαρισμού ② για να ανοίξετε το κέλυφος, περιμένετε μερικά δευτερόλεπτα πριν αφαιρέσετε την χρησιμοποιημένη κασέτα καθαρισμού για να αποφύγετε το στάξιμο. Πριν πετάξετε την χρησιμοποιημένη κασέτα, βεβαιωθείτε ότι την έχετε κλείσει χρησιμοποιώντας το καπάκι της καινούριας, αφού η χρησιμοποιημένη περιέχει μολυσμένο καθαριστικό υγρό.

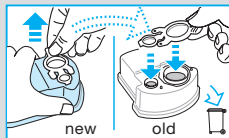

## Κρατώντας την ξυριστική μηχανή σε τέλεια κατάσταση

### Αντικατάσταση της κασέτας πλέγματος & μαχαιριού / επαναφορά

Για να διατηρήσετε το 100% της απόδοσης της ξυριστικής σας μηχανής, θα πρέπει να αντικαθιστάτε την κασέτα πλέγματος & μαχαιριού ⑧, όταν το σύμβολο αντικατάστασης ανάψει πάνω στην οθόνη της ξυριστικής ⑩ (μετά από περίπου 18 μήνες) ή όταν η κασέτα έχει φθαρεί από τη χρήση.

Το σύμβολο αντικατάστασης θα σας υπενθυμίζει κατά τα επόμενα 7 ξυρίσματα ότι πρέπει να αντικαταστήσετε την κασέτα πλέγματος & μαχαιριού. Στη συνέχεια η ξυριστική θα επαναφέρει αυτόματα την ένδειξη στην οθόνη.

Αφού έχετε αντικαταστήσει την κασέτα πλέγματος & μαχαιριού, χρησιμοποιήστε ένα στυλό για να πατήσετε το πλήκτρο επαναφοράς ⑮ για τουλάχιστον 3 δευτερόλεπτα για να επαναφέρετε τον μετρητή.

Ενώ κάνετε αυτή τη διαδικασία, η ενδεικτική λυχνία αντικατάστασης θα αναβοσβήνει και θα σβήσει όταν η επαναφορά έχει ολοκληρωθεί. Η επαναφορά με το χέρι μπορεί να γίνει οποιαδήποτε στιγμή.



## Αξεσουάρ / Ανταλλακτικά

Διατίθενται στα σημεία πώλησης προϊόντων Braun ή στα Εξουσιοδοτημένα Κέντρα Service της Braun:

- Κασέτα πλέγματος & μαχαιριού No. 70S
- Κασέτα καθαρισμού του συστήματος Clean&Renew CCR



### Σημείωση για το περιβάλλον

Αυτό το προϊόν περιέχει επαναφορτιζόμενες μπαταρίες. Για την προστασία του περιβάλλοντος, παρακαλούμε μην πετάξετε το προϊόν σε οικιακά απορρίμματα στο τέλος της χρήσιμης ζωής του. Η απόρριψη του προϊόντος μπορεί να γίνει σε κάποιο Εξουσιοδοτημένο Κέντρο Service της Braun ή σε κατάλληλα σημεία περισυλλογής που παρέχονται στη χώρα σας.



Η κασέτα καθαρισμού μπορεί να απορριφθεί στα οικιακά απορρίμματα.

Υπόκειται σε τροποποίηση χωρίς προειδοποίηση.

Τα ηλεκτρικά χαρακτηριστικά είναι τυπωμένα στο ειδικό σετ καλωδίου.

## Εγγύηση

Παραχωρούμε δύο χρόνια εγγύηση, στο προϊόν, ξεκινώντας από την ημερομηνία αγοράς.

Μέσα στην περίοδο εγγύησης καλύπτουμε, χωρίς χρέωση, οποιαδήποτε ελάττωμα προερχόμενο από κακή κατασκευή ή κακής ποιότητας υλικό, είτε επισκευάζοντας είτε αντικαθιστώντας ολόκληρη τη συσκευή σύμφωνα με την κρίση μας.

Αυτή η εγγύηση ισχύει σε όλες τις χώρες που πωλούνται τα προϊόντα Braun.

Αυτή η εγγύηση δεν καλύπτει: ζημιά που να οφείλεται σε λανθασμένη χρήση, σε φθορά από φυσιολογική χρήση (π.χ. πλέγμα ή μαχαίρι) όπως και ζημιές που έχουν αμελητέα επίδραση στην αξία ή στη χρήση της συσκευής.

Η εγγύηση ακυρώνεται αν έχουν γίνει επισκευές από μη εξουσιοδοτημένα άτομα ή δεν έχουν χρησιμοποιηθεί γνήσια ανταλλακτικά Braun.

Για να επιτύχετε σέρβις μέσα στην περίοδο της εγγύησης, παραδώστε ή στείλτε την συσκευή με την απόδειξη αγοράς σε ένα Εξουσιοδοτημένο Κατάστημα Σέρβις της Braun.

Καλέστε στο 01-9478700 για να πληροφορηθείτε για το πλησιέστερο Εξουσιοδοτημένο Κατάστημα Σέρβις της Braun.