

The Samsung logo is displayed in white, uppercase letters inside a dark grey, horizontally-oriented oval shape.

HW-J450

User manual

Wireless Audio - Soundbar

Imagine the possibilities

Thank you for purchasing this Samsung product.

To receive a more complete service, please register your product at

www.samsung.com/register

FEATURES

TV SoundConnect

TV SoundConnect lets you listen to audio from your TV on your Soundbar via a Bluetooth connection and lets you control the sound.

HDMI

HDMI transmits video and audio signals simultaneously, and provides a clearer picture.

The unit is also equipped with the ARC function which lets you listen to sound from your TV through the Soundbar via an HDMI cable. This function is only available if you connect the unit to an ARC compliant TV.

SURROUND SOUND

The **SURROUND SOUND** feature adds depth and spaciousness to your listening experience.

Wireless Subwoofer

Samsung's wireless module does away with cables running between the main unit and the subwoofer. Instead, the subwoofer connects to a compact wireless module that communicates with the main unit.

Special Sound Effects

You can select different Sound Effects - STANDARD (Original Sound)/MUSIC / VOICE / SPORTS / CINEMA / NIGHT MODE - depending on the type of content you want to enjoy.

Multi-function Remote Control

You can use the supplied remote control to control various operations with the simple press of a button.

USB Host Support

You can connect and play music files from external USB storage devices such as MP3 players, USB flash memory, etc. using the Soundbar's USB HOST function.

Bluetooth Function

You can connect a Bluetooth device to the Soundbar and enjoy music with high quality stereo sound, all without wires!

Using Samsung Audio Remote App

To control the product with your Smart Device via the Samsung Audio Remote app, download the Samsung Audio Remote App by accessing the app through Google Play store.

LICENSES



Manufactured under license from Dolby Laboratories. Dolby and the double-D symbol are trademarks of Dolby Laboratories.



For DTS patents, see <http://patents.dts.com>. Manufactured under license from DTS Licensing Limited. DTS, the Symbol, & DTS and the Symbol together are registered trademarks, and DTS 2.0 Channel is a trademark of DTS, Inc. © DTS, Inc. All Rights Reserved.





HDMI

The terms HDMI and HDMI High-Definition Multimedia Interface, and the HDMI Logo are trademarks or registered trademarks of HDMI Licensing LLC in the United States and other countries.

SAFETY INFORMATION

SAFETY WARNINGS

TO REDUCE THE RISK OF ELECTRIC SHOCK, DO NOT REMOVE THE COVER (OR BACK).
NO USER-SERVICEABLE PARTS ARE INSIDE. REFER SERVICING TO QUALIFIED SERVICE PERSONNEL.

	<p style="text-align: center;">CAUTION</p> <p style="text-align: center;">RISK OF ELECTRIC SHOCK DO NOT OPEN</p>			This symbol indicates "dangerous voltage" inside the product that presents a risk of electric shock or personal injury.
				This symbol indicates important instructions accompanying the product.

WARNING : To reduce the risk of fire or electric shock, do not expose this appliance to rain or moisture.

CAUTION : TO PREVENT ELECTRIC SHOCK, MATCH WIDE BLADE OF PLUG TO WIDE SLOT, FULLY INSERT.

- This apparatus shall always be connected to a AC outlet with a protective grounding connection.
- To disconnect the apparatus from the mains, the plug must be pulled out from the mains socket, therefore the mains plug shall be readily operable.

CAUTION

- Do not expose this apparatus to dripping or splashing. Do not put objects filled with liquids, such as vases on the apparatus.
- To turn this apparatus off completely, you must pull the power plug out of the wall socket. Consequently, the power plug must be easily and readily accessible at all times.

PRECAUTIONS

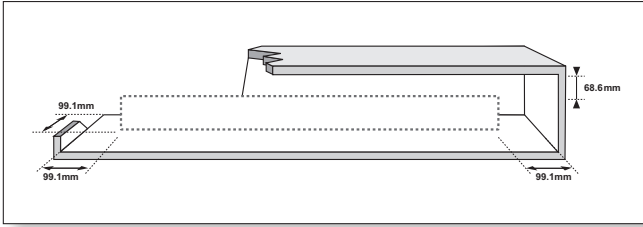

Ensure that the AC power supply in your house complies with the power requirements listed on the identification sticker located on the back of your product. Install your product horizontally, on a suitable base (furniture), with enough space around it for ventilation 7~10 cm. Make sure the ventilation slots are not covered. Do not place the unit on amplifiers or other equipment which may become hot. This unit is designed for continuous use. To fully turn off the unit, disconnect the AC plug from the wall outlet. Unplug the unit if you intend to leave it unused for a long period of time.

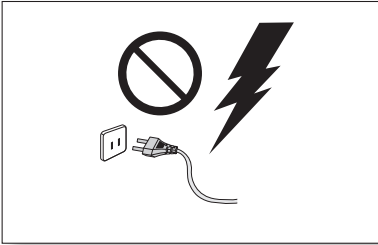

During thunderstorms, disconnect the AC plug from the wall outlet. Voltage peaks due to lightning could damage the unit.

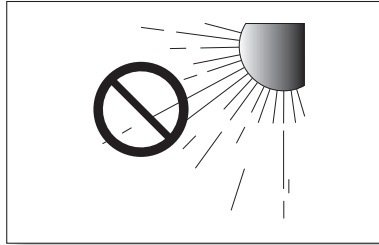

Do not expose the unit to direct sunlight or other heat sources.

This could lead to overheating and cause the unit to malfunction.

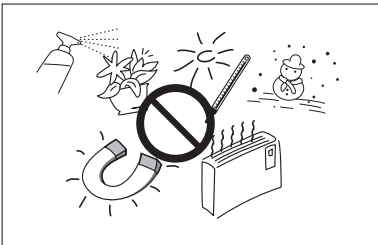

Protect the product from moisture (i.e. vases), and excess heat (e.g. a fireplace) or equipment creating strong magnetic or electric fields. Disconnect the power cable from the AC supply if the unit malfunctions. Your product is not intended for industrial use. It is for personal use only.

Condensation may occur if your product has been stored in cold temperatures. If transporting the unit during the winter, wait approximately 2 hours until the unit has reached room temperature before using.

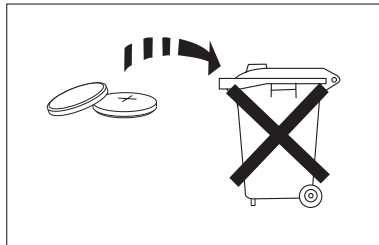

The batteries used with this product contain chemicals that are harmful to the environment. Do not dispose of batteries in the general household trash. A warning that batteries (battery pack or batteries installed) shall not be exposed to excessive heat such as sunshine, fire or the like. Do not short circuit, disassemble, or overheat the batteries. Danger of explosion if battery is incorrectly replaced. Replace only with the same or equivalent type.

CONTENTS

2 FEATURES

- 2 Licenses

3 SAFETY INFORMATION

- 3 Safety Warnings
- 4 Precautions

6 GETTING STARTED

- 6 Before reading the User's Manual
- 6 What's Included

7 DESCRIPTIONS

- 7 Top/Front Panel
- 8 Rear Panel

9 REMOTE CONTROL

- 9 Remote Control Buttons and Functions

11 CONNECTIONS

- 11 Installing the Wall Mount
- 12 Detaching the Wall Mount
- 12 Installing the bracket without referring to the Wall-mount Installation Guide
- 13 Connecting the Wireless Subwoofer
- 15 Connecting an External Device using an HDMI cable
- 16 Connecting an External Device using Audio (analogue) cable or Optical (digital) cable

17 FUNCTIONS

- 17 Input Mode
- 17 ARC (HDMI OUT)
- 18 Bluetooth
- 20 Using Samsung Audio Remote App
- 21 TV SoundConnect
- 22 USB
- 23 Software update

24 TROUBLESHOOTING

25 APPENDIX

- 25 Specifications



- Figures and illustrations in this User Manual are provided for reference only and may differ from actual product appearance.
- An administration fee may be charged if either
 - (a) an engineer is called out at your request and there is no defect with the product (i.e. where the user manual has not been read).
 - (b) you bring the unit to a repair centre and there is no defect with the product (i.e. where the user manual has not been read).
- You will be informed of the administration fee amount before a technician visits.

GETTING STARTED

BEFORE READING THE USER'S MANUAL

Note the following terms before reading the user manual.

► Icons used in this manual

Icon	Term	Definition
	Caution	Indicates a situation where a function does not operate or settings may be canceled.
	Note	Indicates tips or instructions on the page that help you operate a function.

► Safety Instructions and Troubleshooting

- 1) Be sure to familiarise yourself with the Safety Instructions before using this product. (See page 3)
- 2) If a problem occurs, check Troubleshooting. (See page 24)







► Copyright

©2015 Samsung Electronics Co.,Ltd.

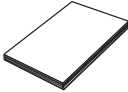
All rights reserved; no part of this user's manual may be reproduced or copied without the prior written permission of Samsung Electronics Co.,Ltd.

WHAT'S INCLUDED

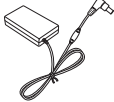
Check for the supplied accessories shown below.

		
Remote Control / Lithium Battery (3V : CR2032)	User Manual	Bracket-Wall Mount (Wall Mount L: 1EA) (Wall Mount R: 1EA)
		
Wall Mount Guide	Holder-Screw (Holder-screw1: 2EA) (Holder-screw2: 2EA)	Power Cord:2EA
		
DC Adapter	Optical cable	USB Cable



- The appearance of the accessories may differ slightly from the illustrations above.
- Use the dedicated USB cable to connect external USB devices to the unit.

DESCRIPTIONS

TOP/FRONT PANEL

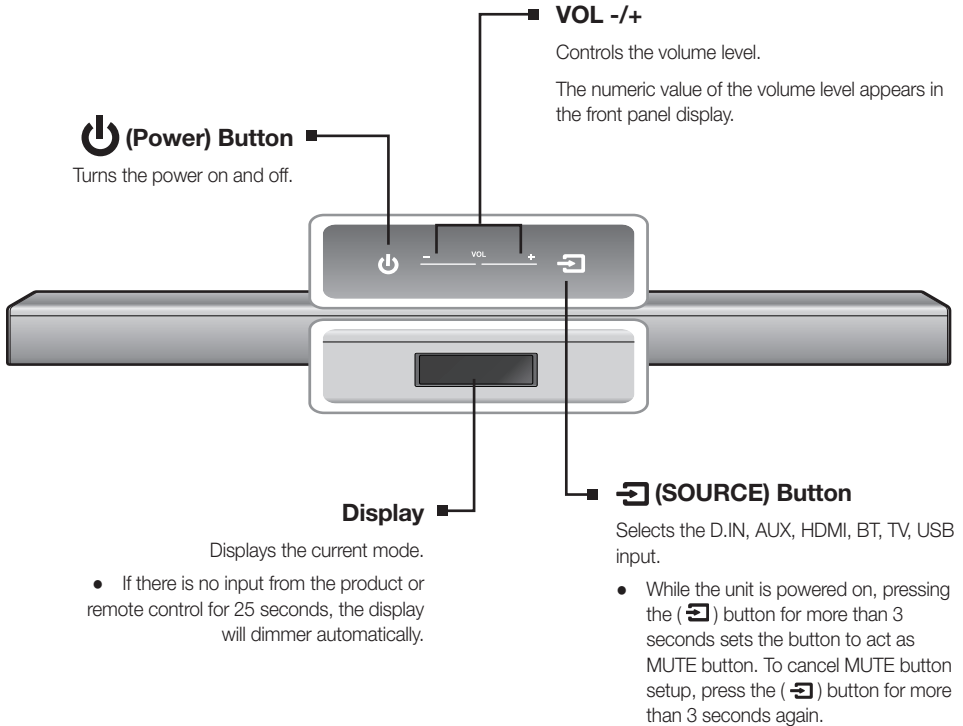

- When you turn on this unit, there will be a 4 to 5 second delay before it produces sound.
- If you want to enjoy the sound only from the Soundbar, you must turn off the TV's speakers in the Audio Setup menu of your TV. Refer to the owner's manual supplied with your TV.

REAR PANEL

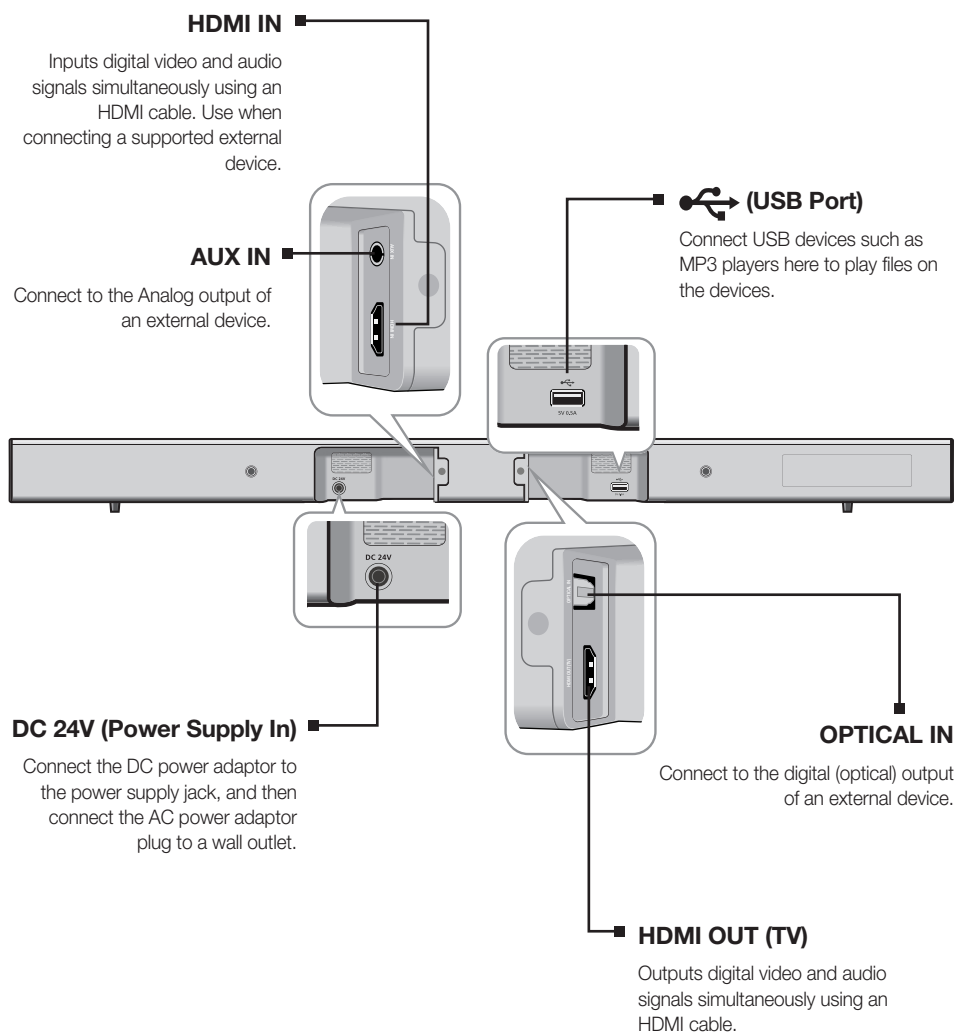

- When disconnecting the power cable of the AC power adaptor from the wall outlet, pull the plug. Do not pull the cable.
- Do not connect this unit or other components to an AC outlet until all connections between components are complete.

REMOTE CONTROL

REMOTE CONTROL BUTTONS AND FUNCTIONS

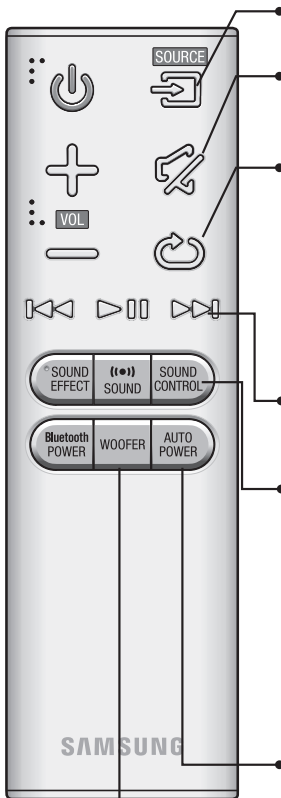

SOURCE

Press to select a source connected to the Soundbar.

MUTE

You can turn the volume down to 0 with the push of a button. Press again to restore the sound to the previous volume level.

REPEAT

Press to set the REPEAT function during music playback from a USB device.

OFF-REPEAT : Cancels Repeat Playback.

TRACK-REPEAT : Repeatedly play a track.

ALL-REPEAT : Repeatedly play all tracks.

RANDOM-REPEAT : Plays tracks in random order.

(A track that has already been played may be played again.)

Skip Forward

If there is more than one file on the device you are playing, and you press the ►► button, the next file is selected.

SOUND CONTROL (*Use the ◀◀, ▶▶ buttons to adjust level.)

Press to select **TREBLE**, **BASS**, or **AUDIO SYNC**. Then, use the ◀◀, ▶▶ buttons to adjust the Treble, Bass volume from -6 to +6.

If the Soundbar is connected to a digital TV and the video appears out of sync with the audio, press the **SOUND CONTROL** button to sync the audio with the video. Use the ◀◀, ▶▶ buttons to set the audio delay between 0 ms and 300 ms. In USB mode, TV mode, and BT mode, the Audio Sync function may not work.

Press and hold the **SOUND CONTROL** button for about 5 seconds to adjust the sound for each frequency band. 150Hz, 300Hz, 600Hz, 1.2KHz, 2.5KHz, 5KHz and 10KHz are selectable and each can be adjusted to a setting between -6 and +6.

AUTO POWER

Auto Power Link: Synchronizes the Soundbar to a connected Optical source via the Optical jack so it turns on automatically when you turn on your TV.

(Auto Power Link : Default OFF, ON-Anynet+ / OFF-POWER LINK or

OFF-Anynet+ / ON-POWER LINK). The Anynet+ function lets you control

the Soundbar with the remote from an Anynet+ compatible Samsung TV.

The Soundbar must be connected to the TV via an HDMI cable.

* Anynet+: Press the **AUTO POWER** button to turn the Anynet+ function on or off.

WOOFER (*Use the ◀◀, ▶▶ button to adjust volume)

You can control the woofer volume.

Press the ◀◀, ▶▶ button to increase or decrease the subwoofer volume.

You can select SW (-12, -6, -5, -4, -3, -2, -1, 0, +1, +2, +3, +4, +5, +6).



- Soundbar is a Samsung proprietary name.
- Operate the TV using the TV's remote control.

REMOTE CONTROL

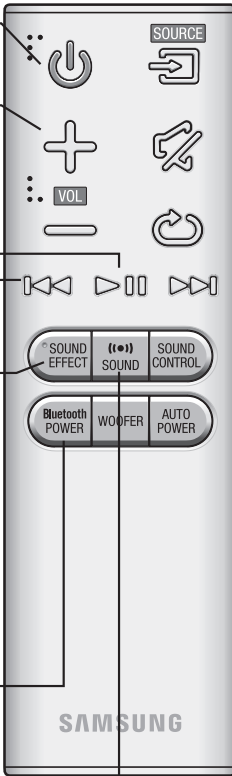

POWER
Turns the Soundbar on and off.

VOLUME
Adjusts the volume level of the unit.

Play/Pause
Press the ►► button to pause playing the file temporarily.
Press the ►► button again to play the selected file.

Skip Back
If there is more than one file on the device you are playing, and you press the ◀◀ button, the previous file is selected.

SOUND EFFECT
You can select different sound modes - **STANDARD, MUSIC, VOICE, SPORTS, CINEMA, and NIGHT MODE** - depending on the type of sources you want to enjoy.
Press the **SOUND EFFECT** button on the remote control.
Select the **STANDARD** mode if you want to enjoy the original sound.
* Night Mode
This will regulate and stabilize the volume level against a drastic volume change caused by a channel change or scene transition.

Bluetooth POWER
Press the **Bluetooth POWER** button on the remote to turn the Bluetooth POWER on function on and off.
See pages 19 and 21 for details.

SOUND
Press the **SOUND** button on the remote to add depth and spaciousness to the sound.
Press the **SOUND** on the remote control.
Each time the button is pressed, the selection changes as follows :
ON-SURROUND SOUND → OFF-SURROUND SOUND

► Installing the Battery in the Remote Control

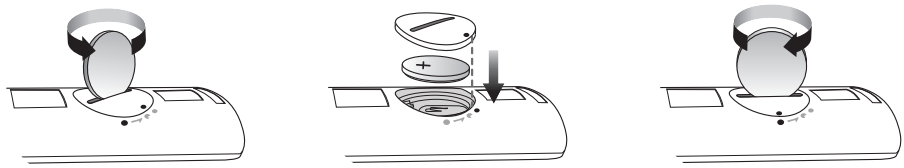

1. Use a suitable coin to turn the remote control's battery cover counterclockwise to remove it as shown in the figure above.
2. Insert a 3V lithium battery. Keep the positive (+) pole facing up when inserting the battery. Put the battery cover on and align the '•' marks side by side as shown in the figure above.
3. Use a suitable coin to turn the remote control battery cover clockwise as far as it will go to fix it in place.

CONNECTIONS

INSTALLING THE WALL MOUNT

You can use the wall mount bracket to mount this unit on a wall.

► Installation Precautions

- Install on a vertical wall only.
- For the installation, avoid a location with high temperature or humidity, or a wall that cannot sustain the weight of the set.
- Check the strength of the wall. If the wall is not strong enough to support the unit, reinforce the wall or install the unit on a different wall that can support the unit's weight.
- Purchase and use the fixing screws or anchors appropriate for the kind of wall you have (plaster board, iron board, wood, etc.). If possible, fix the support screws into wall studs.
- Purchase wall mounting screws according to the type and thickness of the wall you will mount the Soundbar on.
 - Diameter : M5
 - Length : L 35 mm or longer recommended

- Connect cables from the unit to external devices before you install it on the wall.
- Make sure the unit is turned off and unplugged before you install it. Otherwise, it may cause an electric shock.

1. Place the installation guide against the wall surface.

- The installation guide must be level.
- Install at least 5 cm below the TV, if the TV is mounted on the wall.

2. Mark the location where the screws will go through on the wall using a pen, and then remove the installation guide.

3. Fasten the wall mounts and screws to the marked locations.

- The left and right mounts are different shapes.

4. Secure the two holder screws to the screw holes on the back of the Soundbar's main body, one on the left and one on the right.

5. Insert the USB cable into the back of the Soundbar before installing it on the wall.

6. Set the holder screws on the back of the Soundbar into the grooves of the wall mount. For safe installation, make sure to push the holder screws all the way to the bottom of the grooves.

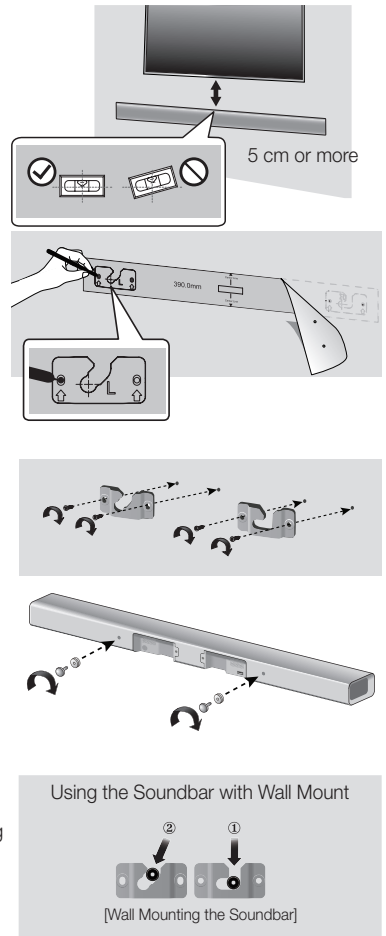

DETACHING THE WALL MOUNT

1. Pull the Soundbar upwards as shown in the figure to separate it from the wall mount.

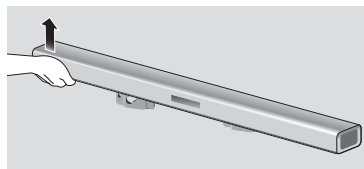

Using the Soundbar with Wall Mount

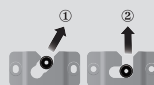

[Detaching the Soundbar from the Wall Mount]



- Do not hang onto the installed unit and avoid striking or dropping the unit.
- Secure the unit firmly to the wall so that it does not fall off. If the unit falls off, it may cause an injury or damage the product.
- When the unit is installed on a wall, please make sure that children do not pull any of the connecting cables, as it may cause it to fall.
- For the optimal performance of a wall mount installation, install the speaker system at least 5 cm below the TV, if the TV is mounted on the wall.
- For your safety, if you do not mount the unit on the wall, install it on a secure, flat surface where it is unlikely to fall.

INSTALLING THE BRACKET WITHOUT REFERRING TO THE WALL-MOUNT INSTALLATION GUIDE

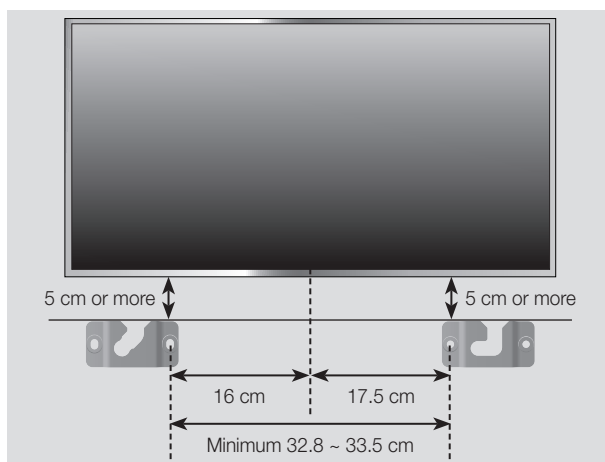

1. Place the "Wall Mount L" on the desired wall surface while paralleled to the floor as shown above, and fix a screw through the hole on its right end.
2. Place the "Wall Mount R" on the desired wall surface while paralleled to the floor as shown above, and fix a screw through the hole on its left end.
 - If Wall Mount L/R are to be mounted beneath the TV, check their fixing hole positions in steps 1 and 2, so that they are aligned appropriately to the center of the TV's bottom.
3. Fix screws through the rest of holes.

CONNECTING THE WIRELESS SUBWOOFER

The Subwoofer's linking ID is preset at the factory and the main unit and subwoofer should link (connect wirelessly) automatically when the main unit and subwoofer are turned on. If the Link indicator () does not light when the main unit and subwoofer are turned on, please set the ID by following the procedure below.

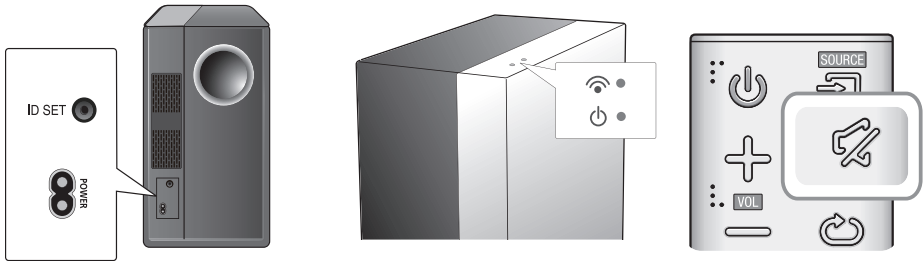

1. Plug the power cords of the main unit and subwoofer into an AC wall outlet.
2. Press the **ID SET** button on the back of the subwoofer with a small, pointed object for 5 seconds.
 - The **STANDBY** indicator is turned off and the **LINK** indicator (Blue LED) blinks quickly.
3. While the main unit is powered off (in **STANDBY** mode), press and hold the **MUTE** () on the remote control for 5 seconds.
4. The **ID SET** message appears on the Soundbar's display.
5. To finalize the link, turn the main unit's power on while the subwoofer's Blue LED blinks.
 - The main unit and the subwoofer should now be linked (connected).
 - The Link indicator (Blue LED) on the subwoofer should be on.
 - If the Link indicator is not solid blue, the linking process has failed. Turn off the main unit and start again from Step 2.
 - You can enjoy better sound from the wireless subwoofer by selecting a Sound Effect. (See page 10)

CONNECTIONS



- Before moving or installing the product, be sure to turn off the power and disconnect the power cord.
 - If the main unit is powered off, the wireless subwoofer will be in standby mode and the STANDBY LED on the upper side will come on after the Link indicator (Blue LED) blinks for 30 seconds.
 - If you use a device that uses the same frequency (2.4GHz) as the Soundbar near the Soundbar, interference may cause some sound interruption.
 - The transmission distance of the wireless signal between the main unit and subwoofer is about 10 m, but may vary depending on your operating environment.
If a steel-concrete or metallic wall is between the main unit and the wireless subwoofer, the system may not operate at all, because the wireless signal cannot penetrate metal.
 - If the main unit doesn't make a wireless connection, follow steps 1-5 to re-set the connection between the main unit and wireless subwoofer.
-



- The wireless receiving antenna is built into the wireless subwoofer. Keep the unit away from water and moisture.
 - For optimal listening performance, make sure that the area around the wireless subwoofer location is clear of any obstructions.
-

CONNECTING AN EXTERNAL DEVICE USING AN HDMI CABLE

HDMI is the standard digital interface for connecting to such TVs, projectors, DVD players, Blu-ray players, set top boxes, and more.

Because HDMI transmits the highest quality digital signal, you can enjoy superior video and audio - as it was originally created at the digital source.

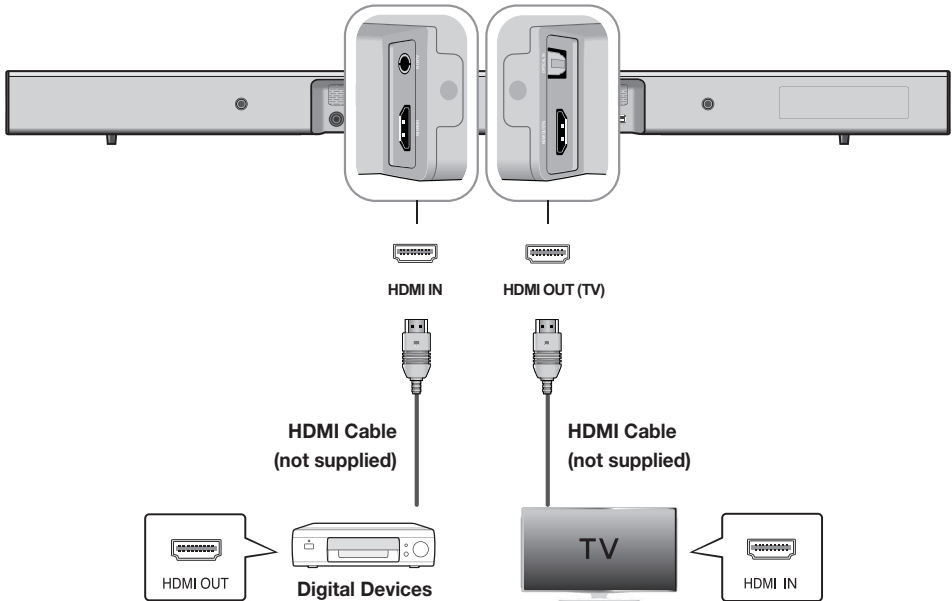

HDMI IN

Connect an HDMI cable (not supplied) from the **HDMI IN** jack on the back of the product to the HDMI OUT jack on your digital device.

and,

HDMI OUT (TV)

Connect an HDMI cable (not supplied) from the **HDMI OUT (TV)** jack on the back of the product to the HDMI IN jack on your TV.



- HDMI is an interface that enables the digital transmission of video and audio data with just a single connector.

ARC (HDMI OUT)

The ARC function allows digital audio to output via the **HDMI OUT (ARC)** port.

It can be enabled only when the Soundbar is connected to a TV that supports the ARC function.



- Anynet+ must be turned on.
- This function is not available if the HDMI cable does not support ARC.

CONNECTING AN EXTERNAL DEVICE USING AUDIO (ANALOGUE) CABLE OR OPTICAL (DIGITAL) CABLE

This unit comes equipped with one optical in digital jack and one audio Analogue in jack, giving you two ways to connect it to a TV.

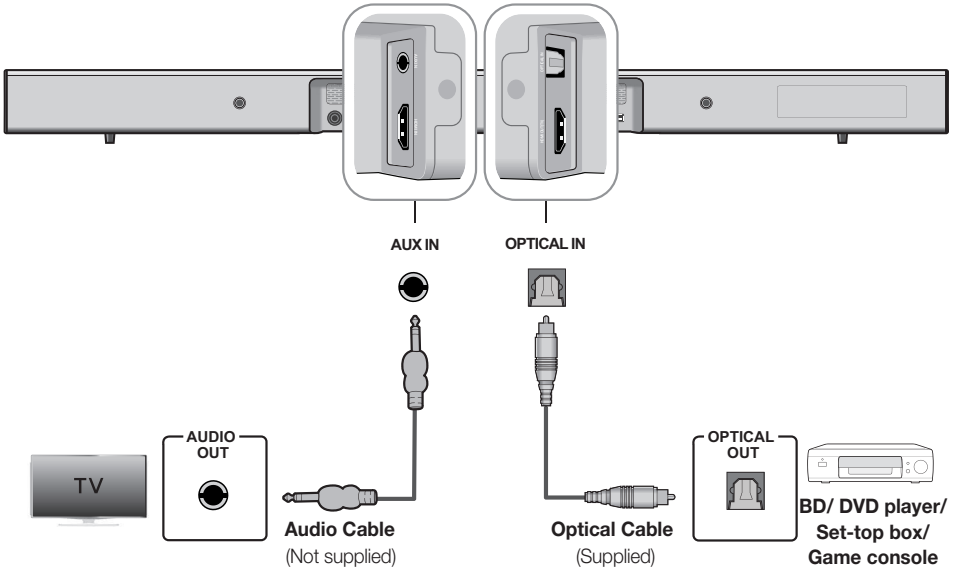

AUX IN

Connect **AUX IN** (Audio) on the main unit to the **AUDIO OUT** jack of the TV or Source Device. Change the function to **AUX**.

or,

OPTICAL IN

Connect **OPTICAL IN** (Audio) on the main unit to the **OPTICAL OUT** jack of the TV or Source Device. Change the function to **D.IN**.



- Do not connect the power cord of this product or your TV to the wall outlet until all connections between components are complete.
- Before moving or installing this product, be sure to turn off the power and disconnect the power cord.

FUNCTIONS

INPUT MODE

Press the  button on the main unit's top panel or the  (**SOURCE**) button on the remote control to select the mode you want.



Input mode	Display
Optical Digital input	D.IN
AUX input	AUX
HDMI input	HDMI
BLUETOOTH mode	BT
TV SoundConnect	TV
USB mode	USB



The unit turns off automatically in the following situations.

- D.IN/HDMI/BT/TV/USB Mode
 - If there is no audio signal for 25 minutes.
- AUX Mode
 - If the AUX cable is disconnected for 25 minutes.
 - In Auto Power Down ON mode, if there is no KEY input for 8 hours when the AUX cable is connected.
 - To turn the Auto Power Down function ON or OFF, press and hold the  button for 5 seconds. OFF/ON-AUTO POWER DOWN appears on the display.

ARC (HDMI OUT)

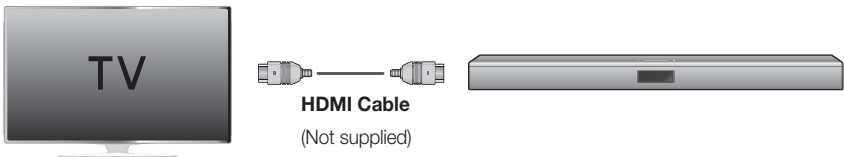
ARC (Audio Return Channel) transfers digital audio signal to the HDMI OUT (ARC) port.



1. Connect the TV supporting ARC to the Soundbar with an HDMI cable.
2. Turn on the TV, and turn on the Soundbar's Anynet+.
3. Press the  button on the main unit's top panel or the  (**SOURCE**) button on the remote control to select the **D.IN** mode.



- If the HDMI cable does not support ARC feature, ARC may not work properly.
- To turn off the ARC function, turn Anynet+ off.



BLUETOOTH

You can connect a Bluetooth device to the Soundbar and enjoy music with high quality stereo sound, all without wires!

► To connect the Soundbar to a Bluetooth device

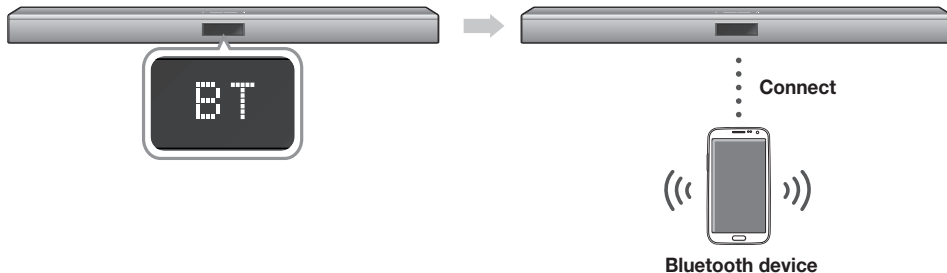
Check if the Bluetooth device supports the Bluetooth compliant stereo headset function.



1. Press the  button on the main unit's top panel or the  (SOURCE) button on the remote control to select the **BT** mode.

- You will see **BT READY** on the front display of the Soundbar.

2. Select the Bluetooth menu on the Bluetooth device you want to connect. (Refer to the Bluetooth device's user manual.)

3. Select the Stereo headset menu on the Bluetooth device.

- You will see a list of scanned devices.

4. Select "**[Samsung] Soundbar J-Series**" from the list.

- When the Soundbar is connected to the Bluetooth device, it will display **[Bluetooth device name] → BT** on the front display.
- The device name can only be displayed in English. An underline " _ " will be displayed if the name is not in English.
- If the Bluetooth device has failed to pair with the Soundbar, delete the previous "**[Samsung] Soundbar J-Series**" found by the Bluetooth device and have it search for the Soundbar again.

5. Play music on the connected device.

- You can listen to the music playing on the connected Bluetooth device over the Soundbar.
- In BT mode, the Play/Pause/Next/Prev functions are not available. However, these functions are available in Bluetooth devices supporting AVRCP.



- If asked for PIN code when connecting a Bluetooth device, enter <0000>.
- Only one Bluetooth device can be paired at a time.
- The Bluetooth connection will be terminated when you turn the Soundbar off.
- The Soundbar may not perform Bluetooth search or connection correctly under the following circumstances:
 - If there is a strong electrical field around the Soundbar.
 - If several Bluetooth devices are simultaneously paired with the Soundbar.
 - If the Bluetooth device is turned off, not in place, or malfunctions.
 - Note that such devices as microwave ovens, wireless LAN adaptors, fluorescent lights, and gas stoves use the same frequency range as the Bluetooth device, which can cause electric interference.
- The Soundbar supports SBC data (44.1kHz, 48kHz).
- Connect only to a Bluetooth device that supports the A2DP (AV) function.
- You cannot connect the Soundbar to a Bluetooth device that supports only the HF (Hands Free) function.
- Once paired the device, on D.IN/AUX/ HDMI/ USB mode, select "**[Samsung] Soundbar J-Series**" from the list will automatically change to **BT** mode.

► Bluetooth POWER on (Bluetooth POWER)

When the Bluetooth Power On function is on and the Soundbar is turned off, if a previously paired Bluetooth device tries to pair with the Soundbar, the Soundbar turns on automatically.

1. Press the **Bluetooth POWER** on the remote while the Soundbar is turned on.
2. ON-Bluetooth POWER appears on the Soundbar's display.





- Available only if the Soundbar is listed among the Bluetooth device's paired devices. (The Bluetooth device and the Soundbar must have been previously paired at least once.)
- Soundbar will appear in the Bluetooth device's searched devices list only when the Soundbar is displaying [BT READY].
- In the TV SoundConnect mode, the Soundbar cannot be paired to another Bluetooth device.

► To disconnect the Bluetooth device from the Soundbar

You can disconnect the Bluetooth device from the Soundbar. For instructions, see the Bluetooth device's user manual.

- The Soundbar will be disconnected.
- When the Soundbar is disconnected from the Bluetooth device, the Soundbar will display **BT DISCONNECTED** on the front display.

► To disconnect the Soundbar from the Bluetooth device

Press the  (**SOURCE**) button on the remote control or the  button on the product's top panel to switch from **BT** to another mode or turn off the Soundbar.

- The connected Bluetooth device will wait a certain amount of time for a response from the Soundbar before terminating the connection. (Disconnection time may differ, depending on the Bluetooth device)



- In Bluetooth connection mode, the Bluetooth connection will be lost if the distance between the Soundbar and the Bluetooth device exceeds 5m.
- The Soundbar automatically turns off after 25 minutes in the Ready state.

More About Bluetooth

Bluetooth is a technology that enables Bluetooth-compliant devices to interconnect easily with each other using a short wireless connection.

- A Bluetooth device may cause noise or malfunction, depending on usage, when:
 - A part of your body is in contact with the receiving/transmitting system of the Bluetooth device or the Soundbar.
 - It is subject to electrical variation from obstructions caused by a wall, corner, or office partition.
 - It is exposed to electrical interference from same frequency-band devices including medical equipment, microwave ovens, and wireless LANs.
- Pair the Soundbar with the Bluetooth device while they are close together.
- The further the distance between the Soundbar and Bluetooth device, the worse the quality is. If the distance exceeds the Bluetooth operational range, the connection is lost.
- In poor reception areas, the Bluetooth connection may not work properly.
- The Bluetooth connection only works when it is close to the unit. The connection will be automatically cut off if the Bluetooth device is out of range. Even within range, the sound quality may be degraded by obstacles such as walls or doors.
- This wireless device may cause electric interference during its operation.

USING SAMSUNG AUDIO REMOTE APP

Install Samsung Audio Remote App

To control the product with your Smart Device via the Samsung Audio Remote app, download the Samsung Audio Remote App by accessing the app through Google Play store.

Market search :
Samsung Audio Remote



Accessing the Samsung Audio Remote App

After you install the Samsung Audio Remote app, follow the instructions in the app.



- The APP function only supports Android mobile phone devices running Android OS 3.0 or later.

TV SOUNDCONNECT

You can enjoy TV sound through your Soundbar when it is connected to a Samsung TV that supports the TV SoundConnect function.

► Connecting a TV to the Soundbar



- Turn on the TV and Soundbar.
 - Turn on the menu of the TV.
 - Move to Speaker Settings on "Sound" tab.
 - Set the "Add New Device" menu to "On".
- Press the button on the main unit's top panel or the (SOURCE) button on the remote control to select the **TV** mode.
- On the TV, a message asking whether to enable the TV SoundConnect function. "**[Samsung] Soundbar**" is displayed on the TV screen.
- Select <Yes> to finish connecting the TV and Soundbar by TV remote control.



- Switching the Soundbar's mode from TV to another mode automatically terminates TV SoundConnect.
- To connect the Soundbar to another TV, the existing connection must be terminated.
- Terminate the connection to the existing TV, and then press the **▶||** button on the remote control for 5 seconds to connect to another TV.



- The TV SoundConnect (SoundShare) function is supported by some Samsung TVs released from 2012 on. Check whether your TV supports the TV SoundConnect (SoundShare) function before you begin. (For further information, refer to the TV's user manual.)
- If your Samsung TV was released before 2014, check the SoundShare setting menu.

- If the distance between the TV and Soundbar exceeds 5 m, the connection may not be stable or the audio may stutter. If this occurs, relocate the TV or Soundbar so that they are within operational range, and then re-establish the TV SoundConnect connection.



- TV SoundConnect Operational Ranges:
 - Recommended pairing range: within 50 cm
 - Recommended operational range: within 5 m
- The **Play/Pause**, **Next**, **Prev** buttons are not operable in TV SoundConnect mode.

► Using the Bluetooth POWER On function

The Bluetooth POWER On function is available after you have successfully connected the Soundbar to a Bluetooth compatible TV using TV SoundConnect. When the Bluetooth POWER On function is ON, turning the connected TV on or off will turn the Soundbar's power on and off as well.

- Connect the TV to your Soundbar using the TV SoundConnect function.
- Press the **Bluetooth POWER** button on the Soundbar remote. "ON/OFF-BLUETOOTH POWER" appears on the Soundbar's display.
 - ON-BLUETOOTH POWER : The Soundbar turns on and off when you turn the TV on or off.
 - OFF-BLUETOOTH POWER : The Soundbar only turns off when you turn the TV off.





- This function is supported by some Samsung TVs released from 2013 on.

USB

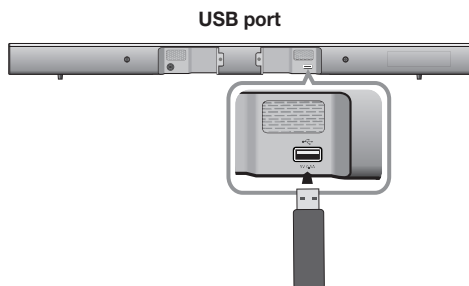
You can play music files located on USB storage devices through the Soundbar.



1. Connect the USB device to the USB port of the product.
2. Press the  button on the main unit's top panel or the  (SOURCE) button on the remote control to select the **USB** mode.
3. **USB** appears on the display screen.
 - The Soundbar connection to the USB device is complete.
 - The Soundbar automatically turns off (Auto Power Off) if no USB device has been connected for more than 25 minutes.

- Do not connect multiple storage devices to the product via a multi-card reader. It may not operate properly.
- Digital camera PTP protocols are not supported.
- Do not remove the USB device while it is transferring files.
- DRM-protected music files (MP3, WMA) from commercial web sites cannot be played.
- External HDDs are not supported.
- Mobile phone devices are not supported.
- File Format Type Compatibility list:

► Before you connect a USB device

Be aware of the following:

- If the file name of a folder on a USB device exceeds 10 characters, it is not displayed on the Soundbar's display.
- This product may not be compatible with certain types of USB storage media.
- The Soundbar supports the FAT16 and FAT32 file systems.
 - The NTFS file system is not supported.
- Connect USB devices directly to the USB port of the product. Otherwise, you may encounter a USB compatibility problem.

Format	Codec	Sampling Rate	Bitrate
*.mp3	MPEG 1 Layer2	16KHz - 48KHz	80kbps~320kbps
	MPEG 1 Layer3		
	MPEG 2 Layer3		
	MPEG 2.5 Layer3		
*.wma	Wave_Format_MSAudio1	16KHz - 48KHz	56kbps-128kbps
	Wave_Format_MSAudio2		
*.aac	AAC	16KHz - 96KHz	48kbps-320kbps
	AAC-LC	16KHz - 96KHz	128kbps-192kbps
	HE-AAC	24KHz - 96KHz	48kbps-64kbps
*.wav	-	16KHz - 48KHz	up to 3000kbps
*.ogg	OGG 1.1.0	16KHz - 48KHz	50kbps-500kbps
*.flac	FLAC 1.1.0,	16KHz - 96KHz	up to 3000kbps
	FLAC 1.2.1		

SOFTWARE UPDATE

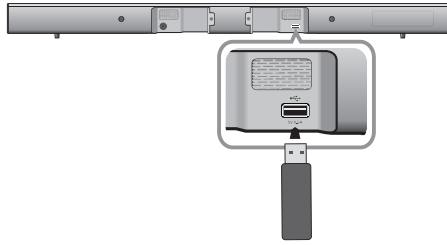

Samsung may offer updates for the Soundbar's system firmware in the future.

If an update is offered, you can update the firmware by connecting a USB device with the firmware update stored on it to the USB port on your Soundbar.

Note that if there are multiple update files, you must load them onto the USB device singly and use them to update the firmware one file at a time.

Please visit Samsung.com or contact the Samsung call center to receive more information about downloading updates files.



- The product has the DUAL BOOT function, if the firmware fails to update, you can update the firmware again.



- Insert a USB device containing the firmware update into the USB port on the main unit.
- Updating firmware may not work properly if audio files supported by the Soundbar are stored in the USB storage device.
- Do not disconnect the power or remove the USB device while updates are being applied. The main unit will turn off automatically after completing the firmware update.
- After reset, all settings are reset to their factory default settings. We recommend you write down your settings so that you can easily reset them after the update. Note that updating firmware resets subwoofer connection too. If connection to the subwoofer is not established automatically after resetting, refer to page 13. If the firmware fails to update, we recommend formatting the USB device in FAT16 and trying again.
- Once the software update is completed, turn off the product and then press and hold the (**▶||**) button on the remote control for more than 5 seconds. "INIT" appears on the display and the unit is powered off. The update is complete.
- Do not format the USB device in the NTFS format. The Soundbar does not support the NTFS file system.
- Depending on the manufacturer, some USB devices may not be supported.

TROUBLESHOOTING

Before requesting service, please check the following.

The unit will not turn on.	
<ul style="list-style-type: none"> Is the power cord plugged into the outlet? 	→ Connect the power plug to the outlet.
A function does not work when the button is pressed.	
<ul style="list-style-type: none"> Is there static electricity in the air? 	→ Disconnect the power plug and connect it again.
Sound is not produced.	
<ul style="list-style-type: none"> Is the Mute function on? Is the volume set to minimum? 	<ul style="list-style-type: none"> → Press the Mute button to cancel the function. → Adjust the Volume.
The remote control does not work.	
<ul style="list-style-type: none"> Are the batteries drained? Is the distance between the remote control and main unit too far? 	<ul style="list-style-type: none"> → Replace with new batteries. → Move closer to the unit.
The TV SoundConnect (TV pairing) failed.	
<ul style="list-style-type: none"> Does your TV support TV SoundConnect? Is your TV firmware the latest version? Does an error occur when connecting? Reset the TV MODE and connect again. 	<ul style="list-style-type: none"> → TV SoundConnect is supported by some Samsung TVs released from 2012 on. Check your TV to see if it supports TV SoundConnect. → Update your TV with the latest firmware. → Contact the Samsung call center. → Press and hold the ► button for 5 seconds to reset the TV SoundConnect connection.
The red LED on the subwoofer blinks and the subwoofer is not producing sound.	
<ul style="list-style-type: none"> Your subwoofer may not be connected to the main body of the product. 	→ Try to connect your subwoofer again. (See Page 13)
The subwoofer drones and vibrates noticeably.	
<ul style="list-style-type: none"> Try to adjust the vibration of your subwoofer. 	→ Press the WOOFER button on your remote control to adjust its value (between SW-12 and SW+6).

APPENDIX

SPECIFICATIONS

Model name	HW-J450		
GENERAL	USB		5V/0.5A
	Weight	Main Unit	1.62 kg
		Subwoofer	4.6 kg
	Dimensions (W x H x D)	Main Unit	957.5 x 59.5 x 66.5 mm
		Subwoofer	179 x 361 x 299.5 mm
	Operating Temperature Range		+5 °C to +35 °C
Operating Humidity Range		10 % to 75 %	
AMPLIFIER	Rated Output Power	Main Unit	80W/CH, 3 OHM, THD = 10%, 1kHz
		Subwoofer	140W, 3 OHM, THD = 10%, 70Hz
	S/N Ratio (Analogue Input)		65 dB
	Separation (1kHz)		65 dB

* S/N ratio, distortion, separation, and usable sensitivity are based on measurements using AES (Audio Engineering Society) guidelines.

* Nominal specification

- Samsung Electronics Co., Ltd reserves the right to change the specifications without notice.
- Weight and dimensions are approximate.
- For the power supply and Power Consumption, refer to the label attached to the product.

※ Open Source License Notice

- For further information on Open Sources used in this product, please visit the website:
<http://opensource.samsung.com>
- To send inquiries and requests regarding open sources, contact Samsung via Email
(oss.request@samsung.com).



Hereby, Samsung Electronics, declares that this equipment is in compliance with the essential requirements and other relevant provisions of Directive 1999/5/EC.

The original Declaration of Conformity may be found at <http://www.samsung.com>, go to Support > Search Product Support and enter the model name.

This equipment may be operated in all EU countries.



Contact SAMSUNG WORLD WIDE

If you have any questions or comments relating to Samsung products, please contact the SAMSUNG customer care Centre.

Country	Contact Centre ☎	Web Site
AUSTRIA	0800 - SAMSUNG (0800 - 7267864)	www.samsung.com/at/support
BELGIUM	02-201-24-18	www.samsung.com/be/support (Dutch) www.samsung.com/be_fr/support (French)
BOSNIA	051 331 999	www.samsung.com/support
BULGARIA	07001 33 11 , sharing cost	www.samsung.com/bg/support
CROATIA	062 726 786	www.samsung.com/hr/support
CZECH	800 - SAMSUNG (800-726786)	www.samsung.com/cz/support
DENMARK	70 70 19 70	www.samsung.com/dk/support
FINLAND	030-6227 515	www.samsung.com/fi/support
FRANCE	01 48 63 00 00	www.samsung.com/fr/support
GERMANY	0180 6 SAMSUNG bzw. 0180 6 7267864* (*0,20 €/Anruf aus dem dt. Festnetz, aus dem Mobilfunk max. 0,60 €/Anruf)	www.samsung.com/de/support
CYPRUS	8009 4000 only from landline, toll free	www.samsung.com/gr/support
GREECE	80111-SAMSUNG (80111 726 7864) only from land line (+30) 210 6897691 from mobile and land line	
HUNGARY	0680SAMSUNG (0680-726-786) 0690PREMIUM (0680-773-648)	http://www.samsung.com/hu/support
ITALIA	800-SAMSUNG (800.7267864)	www.samsung.com/it/support
LUXEMBURG	261 03 710	www.samsung.com/support

Country	Contact Centre ☎	Web Site
MONTENEGRO	020 405 888	www.samsung.com/support
SLOVENIA	080 697 267 090 726 786	www.samsung.com/si/support
NETHERLANDS	0900-SAMSUNG (0900-7267864) (€ 0,10/Min)	www.samsung.com/nl/support
NORWAY	815 56480	www.samsung.com/no/support
POLAND	0 801-172-678* lub +48 22 607-93-33 ** * (całkowity koszt połączenia jak za 1 impuls według taryfy operatora ** (koszt połączenia według taryfy operatora)	www.samsung.com/pl/support
PORTUGAL	808 20 7267	www.samsung.com/pt/support
ROMANIA	08008 SAMSUNG (08008 726 7864) TOLL FREE No.	www.samsung.com/ro/support
SERBIA	011 321 6899	www.samsung.com/rs/support
SLOVAKIA	0800 - SAMSUNG(0800-726 786)	www.samsung.com/sk/support
SPAIN	0034902172678	www.samsung.com/es/support
SWEDEN	0771 726 7864 (SAMSUNG)	www.samsung.com/se/support
SWITZERLAND	0848 726 78 64 (0848-SAMSUNG)	www.samsung.com/ch/support (German) www.samsung.com/ch_fr/support (French)
U.K	0330 SAMSUNG (7267864)	www.samsung.com/uk/support
EIRE	0818 717100	www.samsung.com/ie/support
LITHUANIA	8-800-77777	www.samsung.com/lt/support
LATVIA	8000-7267	www.samsung.com/lv/support
ESTONIA	800-7267	www.samsung.com/ee/support



[Correct disposal of batteries in this product]

(Applicable in countries with separate collection systems)

This marking on the battery, manual or packaging indicates that the batteries in this product should not be disposed of with other household waste at the end of their working life. Where marked, the chemical symbols Hg, Cd or Pb indicate that the battery contains mercury, cadmium or lead above the reference levels in EC Directive 2006/66. If batteries are not properly disposed of, these substances can cause harm to human health or the environment.

To protect natural resources and to promote material reuse, please separate batteries from other types of waste and recycle them through your local, free battery return system.



**Correct Disposal of This Product
(Waste Electrical & Electronic Equipment)**

(Applicable in countries with separate collection systems)

This marking on the product, accessories or literature indicates that the product and its electronic accessories (e.g. charger, headset, USB cable) should not be disposed of with other household waste at the end of their working life. To prevent possible harm to the environment or human health from uncontrolled waste disposal, please separate these items from other types of waste and recycle them responsibly to promote the sustainable reuse of material resources.

Household users should contact either the retailer where they purchased this product, or their local government office, for details of where and how they can take these items for environmentally safe recycling.

Business users should contact their supplier and check the terms and conditions of the purchase contract. This product and its electronic accessories should not be mixed with other commercial wastes for disposal.



The Samsung logo is located in the top left corner. It consists of the word "SAMSUNG" in a bold, white, sans-serif font, enclosed within a dark grey, horizontally-oriented oval shape.

HW-J450

Manuel d'utilisation

Wireless Audio - Soundbar

Imaginez les possibilités

Merci d'avoir choisi un appareil Samsung.

Pour recevoir une assistance plus complète, veuillez enregistrer votre produit sur

www.samsung.com/register

CARACTÉRISTIQUES

TV SoundConnect

TV SoundConnect vous permet d'écouter le son depuis votre téléviseur sur votre Soundbar via une connexion Bluetooth et vous permet de contrôler le son.

HDMI

L'interface HDMI permet la transmission simultanée des signaux audio et vidéo pour vous offrir une image plus nette. L'appareil est également équipé de la fonction ARC qui vous permet d'écouter le son de votre téléviseur sur le Soundbar via un câble HDMI. Cette fonction est uniquement disponible si vous connectez l'appareil à un téléviseur compatible ARC.

SURROUND SOUND (SON AMBIOPHONIQUE)

La fonctionnalité SURROUND SOUND (SON AMBIOPHONIQUE) ajoute de la profondeur et de la grandeur au son.

Caisson de basses sans fil

Le module sans fil de Samsung s'affranchit des câbles qui relient l'unité principale au caisson de basses. En remplacement du câblage, le caisson de basses se connecte à un module sans fil compact qui communique avec l'unité principale.

Mode sonore spécial

Vous avez le choix entre différents modes de son : STANDARD (Son d'origine) / MUSIC (MUSIQUE) / VOICE (VOIX) / SPORTS / CINEMA / NIGHT MODE (MODE NUIT), selon le type de contenu dont vous souhaitez profiter.

Télécommande multifonction

Vous pouvez utiliser la télécommande fournie pour contrôler diverses opérations en appuyant sur un simple bouton.

Prise en charge de la fonction Hôte USB

Vous pouvez connecter des périphériques de stockage USB externes (lecteur MP3, mémoire flash USB, etc.) afin d'en lire les fichiers musicaux à l'aide de la fonction USB HOST du système Soundbar.

Fonction Bluetooth

Vous pouvez connecter un périphérique Bluetooth à l'Ensemble Soundbar pour écouter de la musique avec un son stéréo de haute qualité, tout cela sans fil!

Utilisation de l'application Samsung Audio Remote

Pour contrôler le périphérique avec votre périphérique intelligent grâce à l'application Samsung Audio Remote, téléchargez l'application Samsung Audio Remote en y accédant via l'application Google Play.

LICENCE



Fabriqué sous licence par Dolby Laboratories. Dolby et le symbole représentant deux D sont des marques de commerce de Dolby Laboratories.



Pour les brevets DTS, consultez le site <http://patents.dts.com>. Fabriqué sous licence de DTS Licensing Limited. DTS, le symbole, & DTS et le symbole qui lui est associé sont des marques déposées, et DTS 2.0 Channel est une marque déposée de DTS, Inc. © DTS, Inc. Tous droits réservés.

HDMI





Les termes HDMI et HDMI High-Definition Multimedia Interface, et le logo HDMI sont des marques de commerce ou des marques déposées de HDMI Licensing LLC aux États-Unis et dans d'autres pays.

INFORMATIONS RELATIVES À LA SÉCURITÉ

AVERTISSEMENTS

POUR ÉVITER LES RISQUES DE CHOC ÉLECTRIQUE, NE DÉMONTÉZ PAS LE CAPOT.

L'APPAREIL NE CONTIENT PAS DE PIÈCES RÉPARABLES PAR L'UTILISATEUR ; S'ADRESSER À UN SERVICE APRÈS-VENTE QUALIFIÉ.

	<p>ATTENTION</p> <p>RISQUE DE CHOC ÉLECTRIQUE. NE PAS OUVRIR</p>			Ce symbole avertit l'utilisateur de la présence d'une tension dangereuse à l'intérieur de l'appareil.
				Ce symbole avertit l'utilisateur de la présence de directives importantes dans la documentation accompagnant cet appareil.

AVERTISSEMENT: Afin de diminuer les risques d'incendie ou de choc électrique, n'exposez pas cet appareil à la pluie ou à l'humidité.

ATTENTION : Pour prévenir les chocs électriques, branchez la fiche au fond, en prenant soin d'insérer la tige large dans la fente large.

- Cet appareil doit toujours être branché à une prise terre.
- Pour déconnecter l'appareil du circuit principal, la prise doit être débranchée de la prise principale ; il est de ce fait nécessaire que la prise principale soit facile d'accès.

ATTENTION

- Évitez toute projection d'eau sur l'appareil. Ne posez jamais d'objet contenant un liquide (ex : un vase) dessus.
- Pour éteindre complètement l'appareil, vous devez retirer le cordon d'alimentation de la prise murale. Par conséquent, le cordon d'alimentation doit être facilement accessible à tout moment.

PRÉCAUTIONS

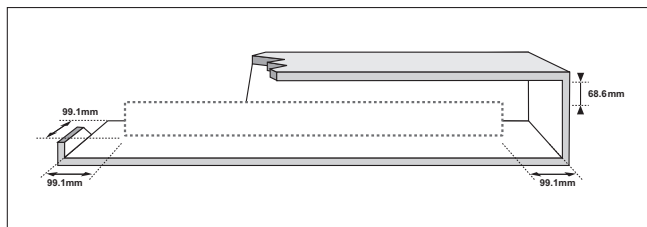

Assurez-vous que l'alimentation électrique de votre maison est conforme à la plaque d'identification située au dos de votre produit. Posez votre produit à plat sur un meuble stable en veillant à laisser un espace de 7 à 10 cm autour de l'appareil afin d'assurer une ventilation correcte de celui-ci. Faites attention à ne pas obstruer les orifices de ventilation. Ne posez pas l'ensemble sur un amplificateur ou un autre appareil susceptible de chauffer. Cet ensemble est conçu pour une utilisation en continu. Pour entièrement éteindre l'appareil, débranchez la fiche CA de la prise murale. Débranchez l'appareil si vous envisagez de ne pas l'utiliser durant une longue période.

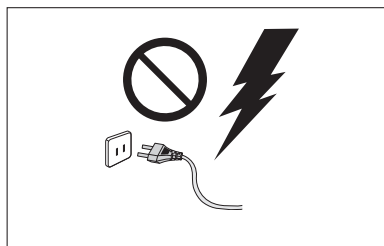

En cas d'orage, débranchez la fiche de l'appareil de la prise murale. Les surtensions occasionnées par l'orage pourraient endommager votre appareil.

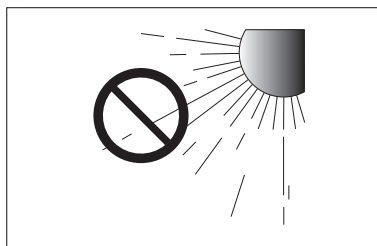

N'exposez pas l'ensemble aux rayons directs du soleil ou à toute autre source de chaleur. Ceci pourrait entraîner une surchauffe et un dysfonctionnement de l'appareil.

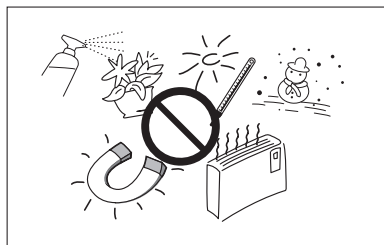

Protégez le produit de l'humidité (comme les vases) et d'une chaleur excessive (comme une cheminée) ou de tout équipement capable de créer des champs magnétiques ou électriques. Débranchez le câble d'alimentation en cas de dysfonctionnement. Votre produit n'est pas prévu pour un usage industriel. Ce produit ne peut être utilisé qu'à des fins personnelles. Une condensation peut se former si le produit ou un disque a été stocké à basse température. Si vous devez transporter l'ensemble pendant l'hiver, attendez environ 2 heures que l'appareil ait atteint la température de la pièce avant de l'utiliser.

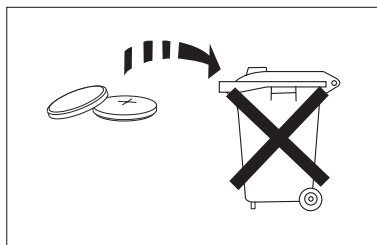

Les batteries utilisées dans ce produit contiennent des produits chimiques néfastes pour l'environnement. Ne jetez pas les batteries avec vos déchets ménagers. Les batteries (pack de batteries ou batteries installées) ne doivent pas être exposées à des sources de chaleur excessives telles que les rayons du soleil ou les flammes. Ne court-circuitiez pas, ne désassemblez pas ni ne faites pas surchauffer les batteries. Il existe un danger d'explosion si les batteries ne sont pas remplacées correctement. Lorsqu'un remplacement est nécessaire, utilisez uniquement le même type de batterie ou un modèle équivalent.

SOMMAIRE

2 CARACTÉRISTIQUES

- 2 Licence

3 INFORMATIONS RELATIVES

À LA SÉCURITÉ

- 3 Avertissements
4 Précautions

6 DÉMARRAGE

- 6 Avant de lire le manuel d'utilisation
6 Contenu

7 DESCRIPTIONS

- 7 Panneau supérieur/façade
8 Panneau Arrière

9 TÉLÉCOMMANDE

- 9 Boutons et fonctions de la télécommande

11 BRANCHEMENTS

- 11 Installation de la fixation murale
12 Démontage de la fixation murale
12 Installation du support sans se reporter au Guide d'installation de la fixation murale
13 Branchement d'un caisson de graves sans fil
15 Connexion d'un périphérique externe à l'aide d'un câble HDMI
16 Connexion d'un périphérique externe à l'aide d'un câble Audio (analogique) ou Optique (numérique)

17 FONCTIONS

- 17 Mode D'entrée
17 ARC (HDMI OUT)
18 Bluetooth
20 UTILISATION DE L'APPLICATION SAMSUNG AUDIO REMOTE
21 TV SoundConnect
22 USB
23 Mise à jour logicielle

24 TÉPANNAGE

25 ANNEXE

- 25 Spécifications



- Les figures et les illustrations du présent Manuel d'utilisation sont fournies à titre de référence uniquement et peuvent différer de l'apparence du produit réel.
- Des frais supplémentaires pourront vous être facturés dans les cas suivants :
 - (a) Vous demandez l'intervention d'un ingénieur, mais il s'avère que l'appareil ne présente aucune anomalie (par ex. vous n'avez pas lu ce Manuel d'utilisation).
 - (b) Vous portez l'unité à un centre de réparation, mais il s'avère que celle-ci ne présente aucune défaillance (par ex. vous n'avez pas lu ce Manuel d'utilisation).
- Le montant de ces frais administratifs vous sera notifié avant que tout travail ou toute visite à votre domicile ne soit effectuée).

DÉMARRAGE

AVANT DE LIRE LE MANUEL D'UTILISATION

Prenez connaissance des termes suivants avant de lire le manuel d'utilisation.

► Icônes utilisées dans le présent manuel

Icône	Terme	Définition
	Attention	Indique une situation pour laquelle une fonction ne fonctionne pas ou que des paramètres peuvent être annulés.
	Remarque	Donne des conseils ou des instructions permettant d'améliorer l'utilisation de chaque fonction.

► Consignes de sécurité et dépannage

- 1) Familiarisez-vous avec les Consignes de sécurité avant d'utiliser ce produit. (Reportez-vous à la page 3)
- 2) En cas de problème, consultez la section Dépannage. (Reportez-vous à la page 24)

► Copyright

©2015 Samsung Electronics Co., Ltd.

Tous droits réservés. Le présent manuel d'utilisation ne peut être reproduit ou copié, en partie ou dans son intégralité, sans l'autorisation écrite préalable de Samsung Electronics Co., Ltd.

CONTENU

Vérifiez la présence des accessoires fournis présentés ci-dessous.

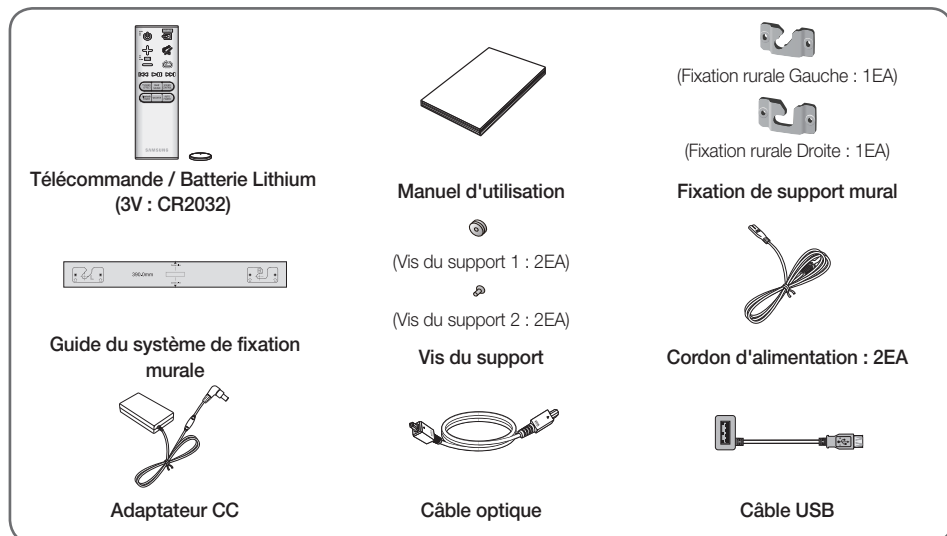

- L'aspect des accessoires peut légèrement différer des illustrations ci-dessus.
- Utilisez le câble USB dédié pour connecter des périphériques USB à l'unité.

DESCRIPTIONS

PANNEAU SUPÉRIEUR/FAÇADE

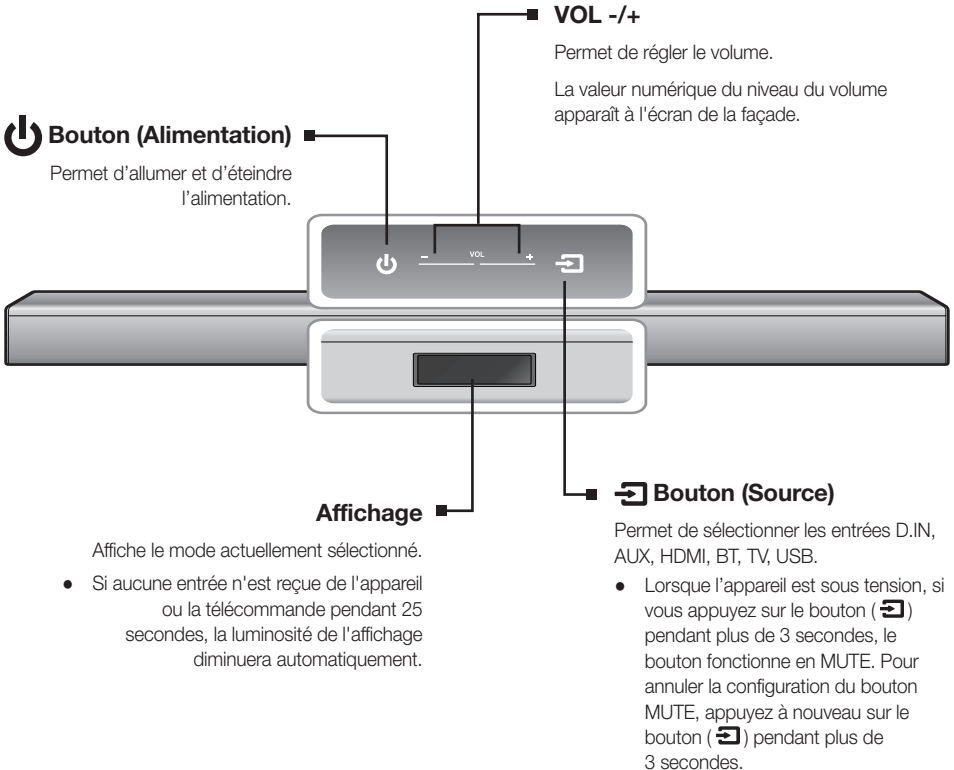

- Lorsque vous mettez l'unité sous tension, il faut compter 4 ou 5 secondes de retard avant le déclenchement du son.
- Si vous souhaitez bénéficier du son du Soundbar uniquement, vous devrez éteindre les enceintes du téléviseur depuis le menu Audio Setup de votre téléviseur. Reportez-vous au manuel fourni avec votre téléviseur.

PANNEAU ARRIÈRE

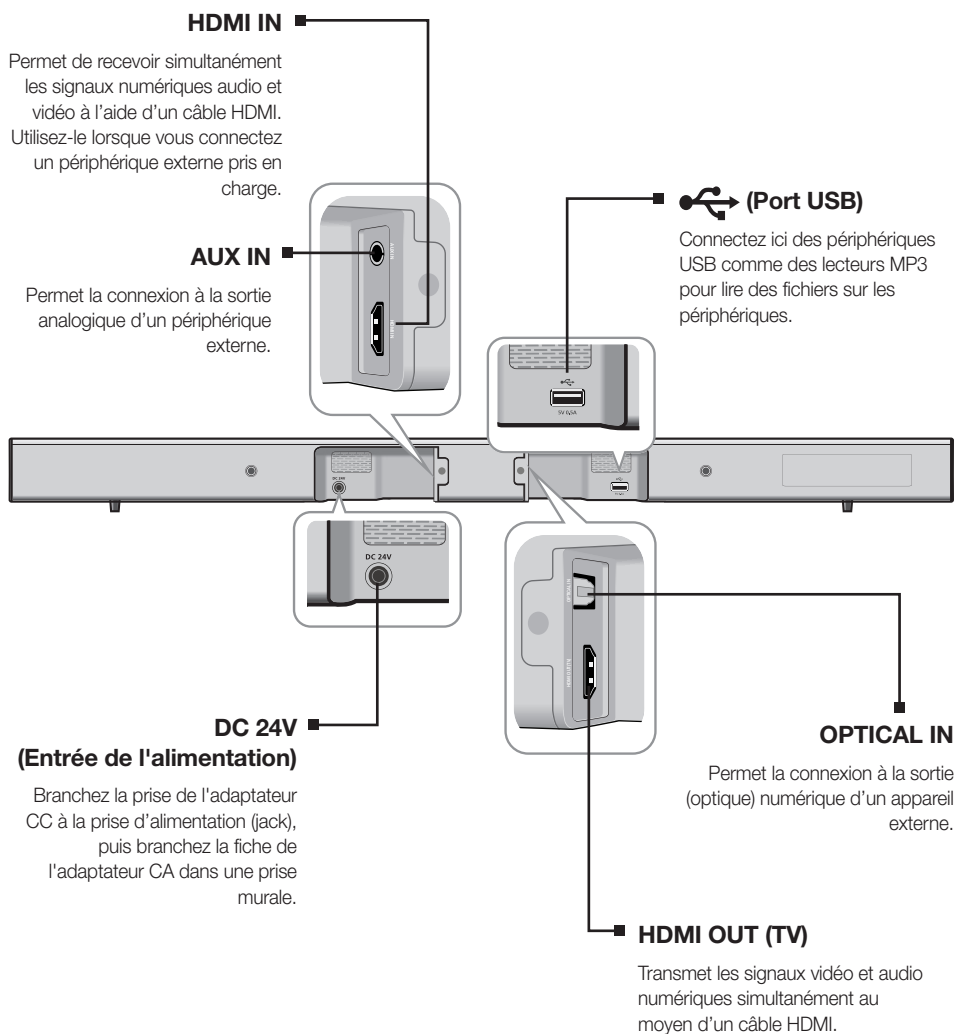

- Lorsque vous débranchez le câble d'alimentation de l'adaptateur CA de la prise murale, veillez à maintenir la fiche. Ne tirez pas sur le câble.
- Ne branchez pas cette unité ou d'autres composants sur une prise CA jusqu'à ce que tous ces branchements entre les composants sont terminés.

TÉLÉCOMMANDE

BOUTONS ET FONCTIONS DE LA TÉLÉCOMMANDE

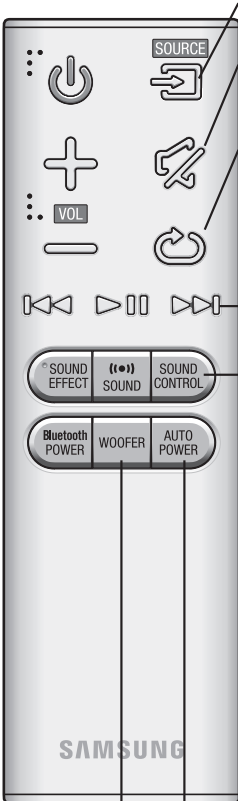

SOURCE
Permet de sélectionner une source connectée au Soundbar.

MUTE
Vous pouvez baisser le volume sur 0 en appuyant sur un bouton. Appuyez à nouveau pour rétablir le son à son niveau de volume précédent.

REPEAT
Vous pouvez régler la fonction REPEAT lorsque vous écoutez de la musique à partir d'une clé USB.

OFF-REPEAT : Permet d'annuler la lecture répétée.

TRACK-REPEAT : Permet de répéter la lecture d'une piste.

ALL-REPEAT : Permet de répéter la lecture de toutes les pistes.

RANDOM-REPEAT : Permet de lire les plages dans un ordre aléatoire. (Une plage qui a déjà été lue peut être lue à nouveau.)

Saut en avant
Lorsque le périphérique que vous êtes en train de lire contient deux fichiers ou plus et lorsque vous appuyez sur le bouton ►►, le fichier suivant est sélectionné.

SOUND CONTROL (CONTRÔLE DU SON) (*Utilisez les boutons ◀◀, ►► pour régler le niveau.)
Permet de sélectionner **TREBLE** (AIGU), **BASS** (BASSE) ou **AUDIO SYNC** (SYNCHRO AUDIO). Puis, utilisez les boutons ◀◀, ►► pour régler le volume sur Treble (Aigu) ou Bass (Basse) de -6 à +6.
Si la barre audio est connectée à un téléviseur numérique et que la vidéo et l'audio ne sont pas synchronisés, appuyez sur le bouton **SOUND CONTROL** (CONTRÔLE DU SON) pour corriger le problème. Utilisez les boutons ◀◀, ►► pour régler le temps de retard audio sur une valeur comprise entre 0 ms et 300 ms. En mode USB mode, mode TV (Téléviseur) et en mode BT (Bluetooth), la fonction Audio Sync (Synchro audio) peut ne pas fonctionner.
Appuyez sur le bouton **SOUND CONTROL** (CONTRÔLE DU SON) pendant environ 5 secondes pour régler le son pour chaque bande de fréquences. Vous pouvez sélectionner 150 Hz, 300 Hz, 600 Hz, 1,2 KHz, 2,5 KHz, 5 KHz et 10 KHz et régler chacune de ces options de -6 à +6.

AUTO POWER
Auto Power Link : permet de synchroniser la barre audio à une source optique connectée via la prise optique pour que l'appareil s'allume automatiquement lorsque vous allumez votre téléviseur.
(Auto Power Link : par défaut désactivé, Anynet+ activé / POWER LINK désactivé ou Anynet+ désactivé / POWER LINK activé).
La fonction Anynet+ vous permet de contrôler la barre audio avec la télécommande à partir d'un téléviseur Samsung compatible avec Anynet+.
La barre audio doit être connectée au téléviseur via un câble HDMI.
* Anynet+ : appuyez sur le bouton **AUTO POWER** pour activer ou désactiver la fonction Anynet+.

WOOFER (CAISSON DE GRAVES) (* Utilisez le bouton ◀◀, ►► pour régler le volume.)
Vous pouvez contrôler le volume des basses.
Appuyez sur le bouton ◀◀, ►► pour augmenter ou réduire le volume du caisson de graves. Vous pouvez sélectionner SW (-12, -6, -5, -4, -3, -2, -1, 0, +1, +2, +3, +4, +5, +6).



- Soundbar est un nom dont Samsung est le propriétaire.
- Faire fonctionner le téléviseur en utilisant sa télécommande.

- POWER**
Permet d'allumer et d'éteindre l'alimentation.
- VOLUME**
Règle le niveau de volume de l'unité.
- Lecture/Pause**
Appuyez sur le bouton ►|| pour mettre en pause la lecture du fichier temporairement.
Appuyez à nouveau sur le bouton ►|| pour lire le fichier sélectionné.
- Saut en arrière**
Si le périphérique que vous êtes en train de lire contient plus d'un fichier et que vous appuyez sur le bouton ◀◀, le fichier précédent est sélectionné.
- SOUND EFFECT**
Vous avez le choix entre cinq modes de sons différents : **STANDARD**, **MUSIC (MUSIQUE)**, **VOICE (VOIX)**, **SPORTS**, **CINEMA** et **NIGHT MODE (MODE NUIT)**, selon le type de source dont vous souhaitez profiter.
Appuyez sur le bouton **SOUND EFFECT** de la télécommande.
Sélectionnez le mode **STANDARD** si vous souhaitez apprécier le son d'origine.
- * Mode nuit
Cette fonction contrôle et stabilise le volume en cas de fortes variations sonores lors d'un changement de canal ou d'une transition de scène.
- Bluetooth POWER**
Maintenez enfoncé le bouton **Bluetooth POWER** de la télécommande pour activer et désactiver la fonction Bluetooth POWER on.
Pour plus de détails, reportez-vous aux pages 19 et 21.
- SOUND**
Appuyez sur le bouton **SOUND** de la télécommande pour ajouter de la profondeur et de la grandeur au son.
Appuyez sur le bouton **SOUND** de la télécommande.
Chaque fois que vous appuyez sur cette touche, vous modifiez la sélection comme suit : ON-SURROUND SOUND → OFF-SURROUND SOUND

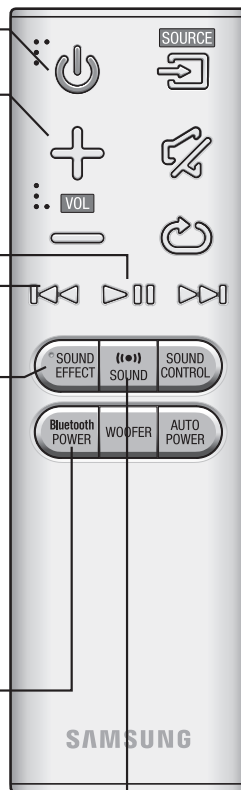

► Installation des piles dans la télécommande

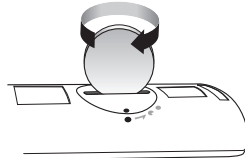
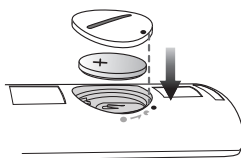
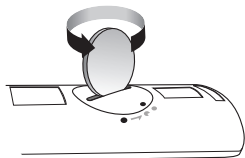

1. Utilisez une pièce de monnaie adaptée pour tourner le couvercle de la batterie de la télécommande dans le sens inverse des aiguilles d'une montre pour le retirer comme indiqué sur la figure ci-dessus.
2. Insérez une pile au lithium de 3V. Veillez à ce que le pôle positif (+) soit orienté vers le haut lors de l'insertion de la pile dans son logement. Mettez le couvercle sur la batterie et alignez le repère ● l'un en face de l'autre comme indiqué sur la figure ci-dessus.
3. Utilisez une pièce de monnaie adaptée pour tourner le couvercle de la batterie de la télécommande dans le sens des aiguilles d'une montre jusqu'en butée pour le remettre en place.

BRANCHEMENTS

INSTALLATION DE LA FIXATION MURALE

Vous pouvez utiliser le support de fixation mural pour fixer l'unité au mur.

► Précautions d'installation

- Procédez à l'installation sur un mur vertical uniquement.
- Pour l'installation, évitez les températures extrêmes et l'humidité ou encore un mur pas assez solide pour supporter le poids de l'appareil.
- Vérifiez la solidité du mur. Si le mur n'est pas assez solide pour supporter l'appareil, renforcez le mur ou installez l'appareil sur un autre mur pouvant supporter son poids.
- Achetez et utilisez les vis de fixation ou l'ancrage appropriés au type de mur dont vous disposez (plaque de plâtre, fer forgé, bois, etc.).

Si possible, fixez les vis de fixation dans les poteaux du mur.

- Achetez des vis pour fixation murale en fonction du type et de l'épaisseur du mur sur lequel vous souhaitez installer la Soundbar.

- Diamètre : M5

- Longueur : L 35 mm ou plus recommandée

- Branchez les câbles entre l'appareil et les périphériques externes avant de l'installer sur le mur.
- Veillez à éteindre et débrancher l'unité avant installation. Autrement, vous vous exposeriez à un risque de décharge électrique.

1. Placez le guide d'installation contre la surface murale.

- Le guide d'installation doit être de niveau.
- Installez à au moins 5 cm sous le téléviseur, si le téléviseur est monté sur le mur.

2. Indiquez la position sur laquelle les vis vont traverser le mur à l'aide d'un stylo, puis retirez le guide d'installation.

3. Serrez les fixations murales et les vis sur les positions indiquées.

- Les fixations de gauche et de droite ont une forme différente.

4. Serrez les deux vis du support sur les trous des vis à l'arrière du corps principal de la barre audio, une sur la gauche et une sur la droite.

5. Insérez le câble USB à l'arrière de la Soundbar avant de l'installer sur le mur.

6. Placez les vis des supports à l'arrière de la barre audio dans les rainures de la fixation murale. Pour une installation en toute sécurité, assurez-vous de pousser les vis des supports jusqu'au dessous des rainures.

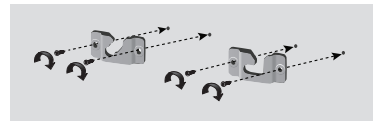
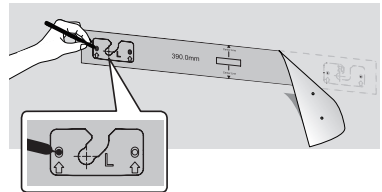
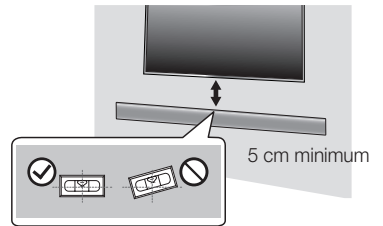

Utilisation de la Soundbar avec le système de fixation murale

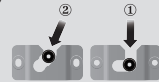

[Fixation murale de la Soundbar]

DÉMONTAGE DE LA FIXATION MURALE

1. Tirez la Soundbar vers le haut comme indiqué sur l'illustration pour la détacher de la fixation murale.

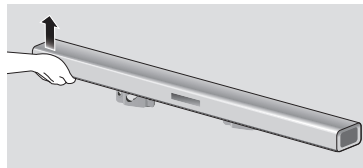

Utilisation de la Soundbar avec le système de fixation murale

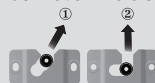

[Démontage de la Soundbar du système de fixation murale]



- Ne vous appuyez pas sur l'unité montée et évitez de la soumettre à des chocs ou des chutes.
- Fixez fermement l'unité au mur afin qu'elle ne tombe pas. La chute de l'appareil peut provoquer des blessures ou endommager le produit.
- Lorsque l'unité est fixée au mur, veillez à ce qu'un enfant ne tire pas sur les câbles de connexion au risque de faire tomber l'appareil.
- Pour optimiser l'installation d'une fixation murale, installez les enceintes à au moins 5 cm sous le téléviseur, si le téléviseur est monté sur le mur.
- Pour votre sécurité, dans le cas où vous ne l'utilisez pas en montage mural, veuillez installer l'unité sur une surface plane sécurisée où elle ne risque pas de tomber.

INSTALLATION DU SUPPORT SANS SE REPORTER AU GUIDE D'INSTALLATION DE LA FIXATION MURALE

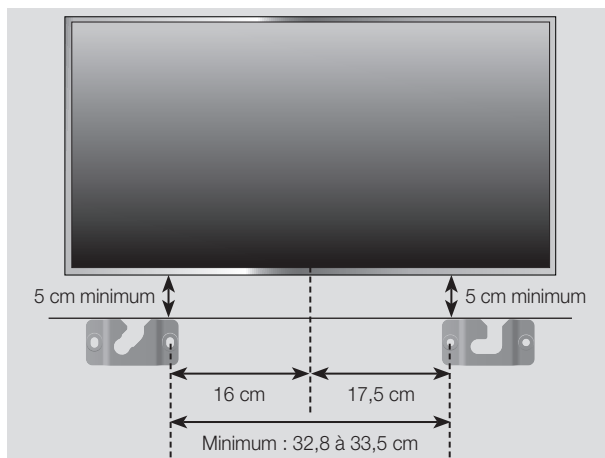

1. Placez la "Fixation rurale Gauche" sur la surface souhaitée du mur, tout en s'assurant qu'elle soit parallèle au sol comme indiqué ci-dessus. Ensuite, insérez une vis dans l'orifice à son extrémité droite.
2. Placez la "Fixation rurale Droite" sur la surface souhaitée du mur, tout en s'assurant qu'elle soit parallèle au sol comme indiqué ci-dessus. Ensuite, insérez une vis dans l'orifice à son extrémité gauche.
 - Si les Fixation rurale Gauche/Droite doivent être fixées en dessous du téléviseur, vérifiez que les positions de leurs orifices de fixation mentionnés aux étapes 1 et 2 soient correctement alignées avec le centre de la partie inférieure du téléviseur.
3. Insérez les vis dans les autres orifices non utilisés.

BRANCHEMENT D'UN CAISSON DE GRAVES SANS FIL

L'ID de lien du caisson de basses est pré-réglé en usine, et l'unité principale et le caisson doivent se connecter automatiquement (connexion sans fil) à la mise sous tension des deux. Si le témoin Link () ne s'allume pas à la mise sous tension de l'unité principale et du caisson de basses, vous devrez régler l'ID tel qu'indiqué dans la procédure suivante.

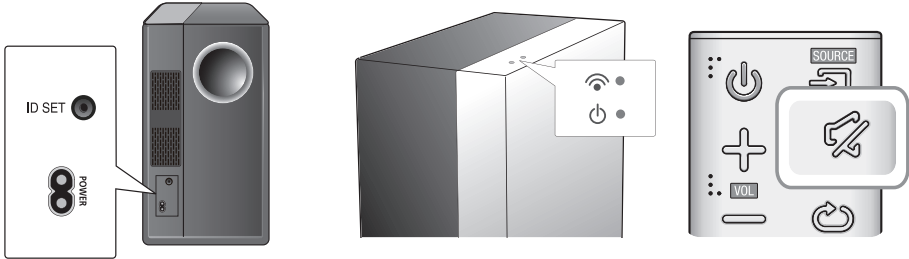

1. Branchez les cordons d'alimentation de l'unité principale et du caisson de graves dans une prise murale CA.
2. Appuyez pendant 5 secondes sur le bouton **ID SET** situé à l'arrière du caisson de graves à l'aide d'un petit objet pointu.
 - Le témoin de veille s'éteint et le témoin de liaison (DEL bleue) clignote rapidement.
3. Alors que l'unité principale est hors tension (en mode STANDBY), appuyez sur la touche **MUTE** () de la télécommande pendant 5 secondes.
4. Le message **ID SET** apparaît sur l'écran de la Soundbar.
5. Pour finaliser le lien, mettez l'unité principale sous tension lorsque la DEL bleue du caisson de graves clignote.
 - L'unité principale et le caisson de basses sont à présent liés (connectés).
 - Le témoin de liaison (DEL bleue) situé sur le caisson de graves doit être allumé.
 - Si le témoin Link (Lien) ne s'affiche pas en bleu, la liaison a échoué. Éteignez l'unité principale et recommencez à partir de l'étape 2.
 - Vous pouvez mieux profiter du son du caisson de graves sans fil en sélectionnant les effets sonores. (Reportez-vous à la page 10)

BRANCHEMENTS



- Avant de déplacer ou d'installer l'appareil, éteignez-le et débranchez son cordon d'alimentation.
 - Si l'unité principale est hors tension, le caisson de graves sans fil sera en mode veille et la DEL de veille située sur la partie supérieure s'allumera 30 secondes après le clignotement du témoin de liaison (DEL bleue).
 - Si vous utilisez un périphérique utilisant la même fréquence (2,4 GHz) que la barre audio près de la barre audio, l'interférence peut entraîner quelques interruptions de son.
 - La distance de transmission d'une onde radioélectrique est d'environ 10 m, mais elle peut varier en fonction de l'environnement de fonctionnement. Si un mur en béton ou une paroi métallique se trouve entre l'unité principale et le module de réception sans fil, le système risque de ne pas fonctionner car les ondes radio ne peuvent pas traverser le métal.
 - Si l'unité principale n'effectue pas de connexion sans fil, suivez les étapes 1 à 5 pour rétablir la connexion entre l'unité principale et le caisson de graves sans fil.
-



- L'antenne de réception sans fil est intégrée au caisson de graves sans fil. Maintenez l'appareil à l'abri de l'eau et de l'humidité.
 - Pour un résultat d'écoute optimal, assurez-vous que la zone autour du caisson de graves sans fil est bien dégagée.
-

CONNEXION D'UN PÉRIPHÉRIQUE EXTERNE À L'AIDE D'UN CÂBLE HDMI

HDMI est une interface numérique standard qui permet de connecter des appareils tels qu'un téléviseur, un projecteur, un lecteur de DVD, un lecteur de disques Blu-ray un décodeur, etc.

Comme l'interface HDMI transmet des signaux numériques de la plus haute qualité, vous pouvez profiter d'une qualité vidéo et audio supérieure à la source numérique initialement créée.

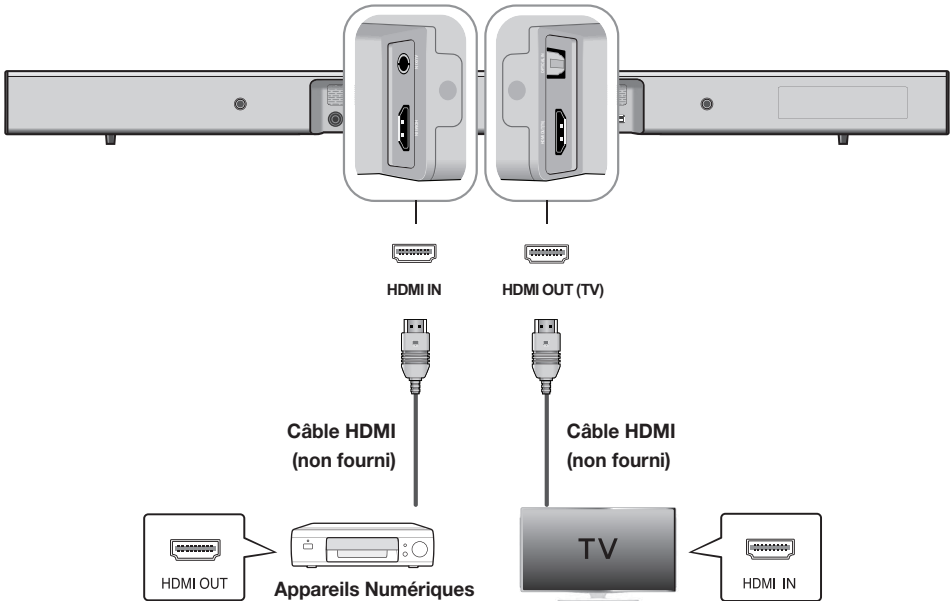

HDMI IN

À l'aide d'un câble HDMI (non fourni), connectez la prise **HDMI IN** située à l'arrière de l'appareil à la prise HDMI OUT de vos périphériques numériques.

et,

HDMI OUT (TV)

À l'aide d'un câble HDMI (non fourni), connectez la prise **HDMI OUT (TV)** située à l'arrière de l'appareil à la prise HDMI IN de votre téléviseur.

ARC (HDMI OUT)

La fonction ARC permet d'utiliser le port **HDMI OUT** (ARC) pour la sortie du son audio numérique.

Elle peut être uniquement activée si le Soundbar est connecté à un téléviseur qui prend en charge la fonction ARC.



- La fonction Anynet+ doit être activée.
- La fonction sera indisponible si le câble HDMI ne prend pas en charge ARC.



- Le HDMI est une interface qui permet la transmission par voie numérique de données audio et vidéo à l'aide d'un simple connecteur.

CONNEXION D'UN PÉRIPHÉRIQUE EXTERNE À L'AIDE D'UN CÂBLE AUDIO (ANALOGIQUE) OU OPTIQUE (NUMÉRIQUE)

Cet appareil est équipé d'une prise d'entrée numérique optique et d'une prise d'entrée analogique audio, ce qui vous permet de disposer deux méthodes de connexion au téléviseur.

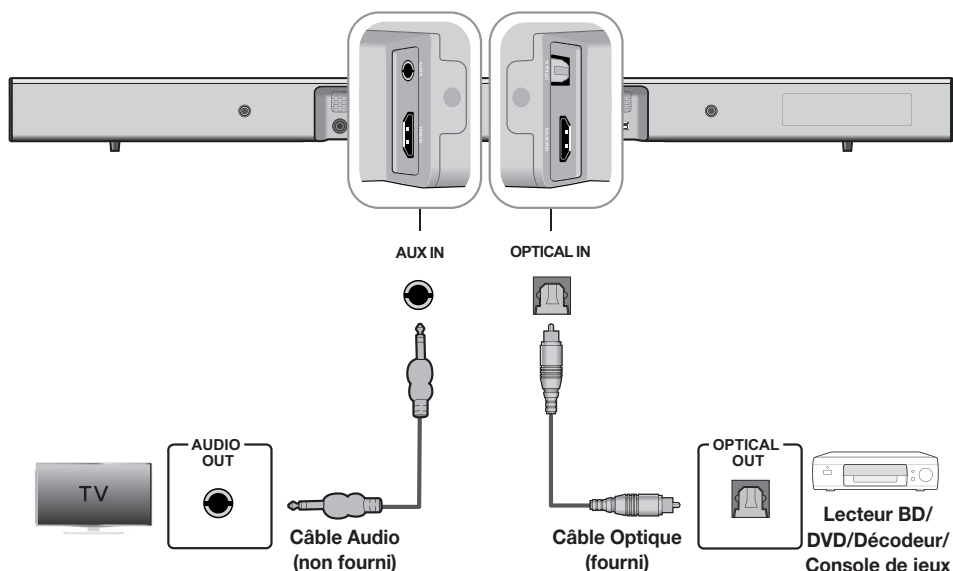

AUX IN

Connectez la prise **AUX IN** (Audio) de l'unité principale à la prise **AUDIO OUT** du téléviseur ou du périphérique source.

Changez la fonction en **AUX**.

ou,

OPTICAL IN

Connectez la prise **OPTICAL IN** (Audio) de l'unité principale à la prise **OPTICAL OUT** du téléviseur ou du périphérique source.



Changez la fonction en **D.IN**.



- Ne branchez pas le cordon d'alimentation de ce produit ou de votre téléviseur dans la prise murale avant que toutes les connexions entre les différents composants n'aient été effectuées.
- Avant de déplacer ou d'installer ce produit, éteignez-le et débranchez le cordon d'alimentation.

FONCTIONS

MODE D'ENTRÉE

Appuyez sur le bouton () situé sur le panneau supérieur de l'unité principale ou sur le bouton  (SOURCE) de la télécommande pour sélectionner le mode que vous souhaitez.



Mode d'entrée	Affichage
Entrée Optique numérique	D.IN
Entrée AUX	AUX
Entrée HDMI	HDMI
Mode BLUETOOTH	BT
TV SoundConnect	TV
Mode USB	USB



L'appareil s'éteint automatiquement sous les conditions suivantes:

- Mode D.IN/HDMI/BT/TV/USB
 - S'il n'y a aucun signal audio pendant 25 minutes.
- Mode AUX
 - Si le câble AUX n'est pas connecté pendant 25 minutes.
 - En mode Auto Power Down On (Activation de la mise hors tension automatique), si aucune entrée de TOUCHE n'est reçue durant 8 heures lorsque le câble AUX est branché.
 - Pour ON ou OFF la fonction d'allumage/extinction automatique Appuyez sur le bouton  pendant 5 secondes. OFF/ON-AUTO POWER DOWN apparaît sur l'écran.

ARC (HDMI OUT)

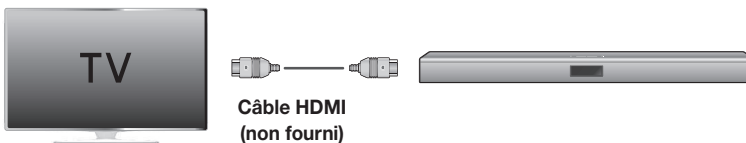
L'ARC (Audio Return Channel (Fonct. Retour Audio)) transfère le signal numérique audio au port HDMI OUT (ARC).



1. Utilisez un câble HDMI pour connecter le téléviseur prenant en charge ARC à la Soundbar.
2. Allumez le téléviseur puis la fonction Anynet+ de la Soundbar.
3. Appuyez sur le bouton () situé sur le panneau supérieur de l'unité principale ou sur le bouton  (SOURCE) de la télécommande pour sélectionner le mode **D.IN**.



- Si le câble HDMI ne prend pas en charge la fonction ARC, cette dernière ne peut pas fonctionner correctement.
- Pour désactiver la fonction ARC, désactivez Anynet+.



BLUETOOTH

Vous pouvez connecter un périphérique Bluetooth à l'Ensemble Soundbar pour écouter de la musique avec un son stéréo de haute qualité, tout cela sans fil!

► Pour connecter le système Soundbar à un périphérique Bluetooth

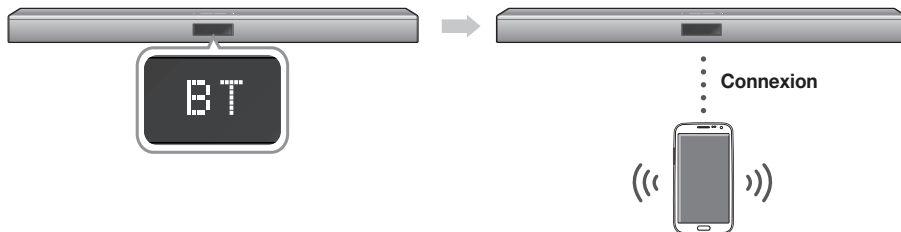
Vérifiez si le périphérique Bluetooth prend en charge la fonction des écouteurs stéréo compatible Bluetooth.



1. Appuyez sur le bouton () situé sur le panneau supérieur de l'unité principale ou sur le bouton () (SOURCE) de la télécommande pour sélectionner le mode **BT**.
 - Le message **BT READY** apparaît sur la façade de la Soundbar.
2. Sélectionnez le menu Bluetooth sur le périphérique Bluetooth que vous désirez connecter. (Reportez-vous pour cela au manuel d'utilisation de ce périphérique.)
3. Sélectionnez le menu des écouteurs stéréo sur le périphérique Bluetooth.
 - Vous afficherez la liste des périphériques connectés.
4. Sélectionnez "**[Samsung] Soundbar J-Series**" dans la liste.
 - Lorsque le Soundbar est connecté à l'appareil Bluetooth, **[Nom du périphérique Bluetooth]** → **BT** s'affiche à l'écran.
 - Le nom du périphérique peut uniquement être affiché en anglais. Un soulignement " _ " sera affiché si le nom n'est pas en anglais.
 - Si le fait d'associer le périphérique Bluetooth et le système Soundbar a échoué, supprimez le précédent "**[Samsung] Soundbar J-Series**" identifié par le périphérique Bluetooth et faites-lui rechercher le système Soundbar à nouveau.
5. Lisez de la musique sur le périphérique connecté.
 - Vous pouvez écouter de la musique lue sur le périphérique Bluetooth connecté via le système Soundbar.
 - En mode BT, les fonctions Play/Pause/Next/Prev ne sont pas disponibles. Cependant, ces fonctions sont disponibles dans les périphériques Bluetooth qui prennent en charge la fonctionnalité AVRCP.



- Si le code PIN de sécurité est demandé lors de la connexion d'un périphérique Bluetooth, entrez <0000>.
- Un seul périphérique Bluetooth peut être associé à la fois.
- La connexion Bluetooth sera terminée lorsque le Soundbar sera éteint.
- Le Soundbar peut ne pas effectuer la recherche ou la connexion Bluetooth correctement dans les cas suivants:
 - En présence d'un champ électrique puissant autour du système Soundbar.
 - Si plusieurs périphériques Bluetooth sont associés simultanément au système Soundbar.
 - Si le périphérique Bluetooth est éteint, mal positionné ou s'il connaît des dysfonctionnements.
 - Notez que des appareils tels que des fours à micro-ondes, des adaptateurs LAN sans fil, des lampes fluorescentes et des fours à gaz pour chauffage des locaux utilisent la même plage de fréquences que le périphérique Bluetooth, ce qui peut provoquer des interférences électriques.
- Le Soundbar prend en charge les données SBC (44,1 kHz, 48 kHz).
- Effectuez uniquement la connexion à un périphérique Bluetooth qui prend en charge la fonction A2DP (AV).
- Vous ne pouvez pas connecter le Soundbar à un périphérique Bluetooth qui prend en charge uniquement la fonction HF (Mains libres).
- Une fois le périphérique apparié, en mode D.IN/AUX/HDMI/USB, le fait de sélectionner "**[Samsung] Soundbar J-Series**" dans la liste change automatiquement en mode **BT**.

► Bluetooth POWER on (Bluetooth POWER)

Lorsque la fonction Bluetooth Power On est activée et que le Soundbar est désactivé, si un périphérique Bluetooth précédemment associé essaye de se connecter au Soundbar, le Soundbar s'active automatiquement.

1. Appuyez sur **Bluetooth POWER** situé sur la télécommande lorsque la Soundbar est activée.
2. ON-BLUETOOTH POWER s'affiche sur l'écran de la barre audio.





- Disponible uniquement si le Soundbar est listé dans les périphériques appariés du périphérique Bluetooth. (Le périphérique Bluetooth et le Soundbar doivent être appariés au préalable au moins une fois)
- Le Soundbar apparaîtra dans la liste des périphériques recherchés du périphérique Bluetooth uniquement lorsque le Soundbar affiche [BT READY].
- En mode TV SoundConnect, le Soundbar ne peut pas être apparié à un autre périphérique Bluetooth.

► Pour déconnecter le périphérique Bluetooth du système Soundbar

Vous pouvez déconnecter le périphérique Bluetooth du système Soundbar. Pour les instructions, reportez-vous au manuel d'utilisation de ce périphérique.

- Le système Soundbar sera déconnecté.
- Lorsque le système Soundbar est déconnecté du périphérique Bluetooth, le système Soundbar affiche **BT DISCONNECTED** en façade.

► Pour déconnecter le système Soundbar du périphérique Bluetooth

Appuyez sur le bouton  (**SOURCE**) de la télécommande ou sur le bouton () sur le panneau supérieur de l'appareil pour passer du mode **BT** à un autre mode ou éteindre le Soundbar.

- Le périphérique Bluetooth attend un certain temps la réponse du système Soundbar avant de mettre fin à la connexion. (Le temps de déconnexion peut varier en fonction du périphérique Bluetooth.)



- En mode Bluetooth, la connexion sera perdue si la distance entre le système Soundbar et le périphérique Bluetooth dépasse 5 m.
- Le système Soundbar s'éteint après 25 minutes en état Prêt.

À propos du Bluetooth

Le système Bluetooth est une technologie qui permet de connecter facilement entre eux des périphériques compatibles Bluetooth à l'aide d'une liaison sans fil courte distance.

- Ce périphérique Bluetooth peut générer du bruit ou créer des dysfonctionnements en fonction des conditions d'utilisation lorsque:
 - Une partie du corps de l'appareil est en contact avec le système de réception/transmission du périphérique Bluetooth ou du système Soundbar.
 - Il est soumis à des variations électriques provenant d'obstructions provoquées par un mur, un coin ou des cloisonnements de bureaux.
 - Il est exposé à des interférences électriques provenant d'appareils utilisant la même bande de fréquences (exemple : équipements médicaux, fours à micro-ondes et réseaux LAN sans fil).
- Associer le système Soundbar et le périphérique Bluetooth tout en maintenant une faible distance.
- Plus la distance est grande entre l'Soundbar et le périphérique Bluetooth, plus la qualité de la transmission se dégrade. Si la distance excède la plage opérationnelle Bluetooth, la connexion est perdue.
- Dans les zones où la réception est faible, la connexion Bluetooth peut ne pas fonctionner correctement.
- La connexion Bluetooth ne fonctionne que lorsqu'elle est proche de l'appareil. La connexion s'interrompt automatiquement lorsque cette plage est dépassée. Même si la distance est respectée, il est possible que la qualité sonore soit détériorée par des obstacles (ex. : murs, portes).
- Ce périphérique sans fil peut provoquer des interférences électriques durant son fonctionnement.

UTILISATION DE L'APPLICATION SAMSUNG AUDIO REMOTE

Installation de l'application Samsung Audio Remote

Pour contrôler le périphérique avec votre périphérique intelligent grâce à l'application Samsung Audio Remote, téléchargez l'application Samsung Audio Remote en y accédant via l'application Google Play.

Market search :
Samsung Audio Remote



Accéder à l'application Samsung Audio Remote

Une fois que vous avez installé l'application Samsung Audio Remote, suivez les instructions indiquées.



- La fonction APP prend en charge les périphériques mobiles Android utilisant les systèmes d'exploitation Android OS 3.0 ou ultérieurs.

TV SOUNDCONNECT

Vous pouvez apprécier le son du téléviseur à travers le Soundbar connecté à un Téléviseur Samsung qui prend en charge la fonction TV SoundConnect.

► Connecter un téléviseur au Soundbar



- Allumez le téléviseur et le Soundbar.
 - Activez le menu du téléviseur.
 - Accédez aux Réglages des enceintes à partir de l'onglet "Son".
 - Réglez le menu "Ajouter un nouveau périphérique" sur "Activé"
- Appuyez sur le bouton () situé sur le panneau supérieur de l'unité principale ou sur le bouton (**SOURCE**) de la télécommande pour sélectionner le mode **TV**.
- Sur le téléviseur, un message demandant si vous souhaitez activer la fonction TV SoundConnect apparaît. "[Samsung] Soundbar" s'affiche sur l'écran du téléviseur.
- Sélectionnez **<Yes>** pour terminer la connexion du téléviseur à la Soundbar via la télécommande du téléviseur.

- Si la distance entre le téléviseur et le Soundbar dépasse 5 m, la connexion peut ne pas être stable ou l'audio peut être discontinu. Si tel est le cas, déplacez le téléviseur ou le Soundbar afin qu'il soit dans la plage opérationnelle et rétablissez ensuite la connexion TV SoundConnect.



- Portée pour la plage de fonctionnement de TV SoundConnect:
 - Portée recommandée pour l'appariement : 50 cm maxi.
 - Portée de fonctionnement recommandée : 5 m maxi.
- Les boutons **Play/Pause**, **Next**, **Prev** ne fonctionnent pas en mode TV SoundConnect.



- Commutez le mode du Soundbar de TV à un autre mode met fin automatiquement à la fonction TV SoundConnect.
- Pour connecter le Soundbar à un autre téléviseur, la connexion existante doit être fermée.
- Fermez la connexion au téléviseur existant, puis appuyez sur le bouton de la télécommande pendant 5 secondes pour établir la connexion à un autre téléviseur.



- La fonction TV SoundConnect (SoundShare) est prise en charge par certains téléviseurs Samsung disponibles depuis 2012. Vérifiez si votre téléviseur prend en charge la fonction TV SoundConnect (SoundShare) avant de commencer. (Pour plus d'informations, reportez-vous au manuel d'utilisation du téléviseur.)
- Si votre téléviseur Samsung est sorti avant 2014, vérifiez le menu de réglages SoundShare.

► Utiliser la fonction Bluetooth POWER On

La fonction Bluetooth POWER On est disponible une fois la Soundbar connectée avec succès à un téléviseur compatible Bluetooth à l'aide de TV SoundConnect. Lorsque la fonction Bluetooth POWER On est activée, si vous allumez ou éteignez le téléviseur connecté, la Soundbar s'allume ou s'éteint également.

- Connectez votre téléviseur à la Soundbar à l'aide de la fonction TV SoundConnect.
- Appuyez sur les boutons **Bluetooth POWER** du Soundbar et de la télécommande. "ON/OFF-BLUETOOTH POWER" s'affiche sur l'écran du Soundbar.
 - ON-BLUETOOTH POWER : Le Soundbar s'active et se désactive lorsque vous allumez ou éteignez le téléviseur.
 - OFF-BLUETOOTH POWER : Le Soundbar s'éteint uniquement lorsque vous éteignez le téléviseur.





- Cette fonction est prise en charge uniquement par les téléviseurs Samsung sortis à partir de 2013.

USB

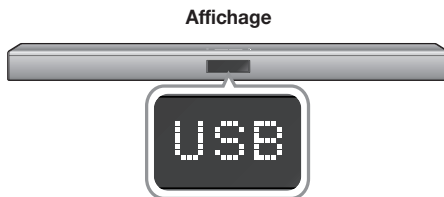
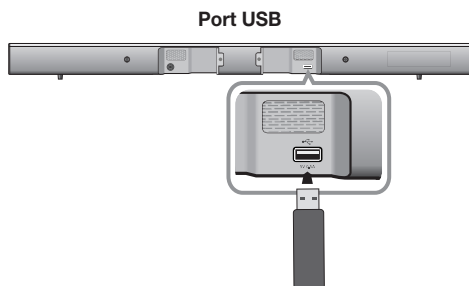
Vous pouvez lire des fichiers musicaux sur les périphériques de stockage USB via la barre audio.



1. Connectez le périphérique USB au port USB de l'appareil.
 2. Appuyez sur le bouton () situé sur le panneau supérieur de l'unité principale ou sur le bouton () (SOURCE) de la télécommande pour sélectionner le mode **USB**.
 3. **USB** apparaît sur l'écran d'affichage.
 - La connexion Soundbar au périphérique USB est terminée.
 - Il s'éteint automatiquement (Auto Power Off) si aucun périphérique USB n'a été connecté après plus de 25 minutes.
- Ne connectez pas plusieurs périphériques de stockage au produit via un lecteur à cartes multiples. Il peut ne pas fonctionner correctement.
 - Les protocoles PTP des caméras numériques ne sont pas pris en charge.
 - Ne retirez pas le périphérique USB lorsque les fichiers sont en cours de transfert.
 - Les fichiers musicaux protégés par la technologie DRM (MP3, WMA) d'un site Web commercial ne peuvent pas être lus.
 - Les disques durs externes ne sont pas pris en charge.
 - Les téléphones mobiles ne sont pas pris en charge.
 - Liste de compatibilités:

► Avant de connecter un périphérique USB

L'utilisateur doit connaître les points suivants :

- Si le nom de fichier d'un fichier ou d'un dossier sur un périphérique USB dépasse 10 caractères, il ne s'affiche pas sur l'écran du Soundbar.
- Ce produit peut ne pas être compatible avec certains types de support de stockage USB.
- Les systèmes de fichiers FAT16 et FAT32 sont pris en charge.
 - Le système de fichiers NTFS n'est pas pris en charge.
- Connectez un périphérique USB directement au port USB du produit. Dans le cas contraire, vous pouvez rencontrer un problème de compatibilité USB.

Format	Codec	Débit D'échantillonnage	Débit binaire
*.mp3	MPEG 1 Couche 2	16KHz ~ 48KHz	80kbps-320kbps
	MPEG 1 Couche 3		
	MPEG 2 Couche 3		
	MPEG 2,5 Couche 3		
*.wma	Wave_Format_ MSAudio1	16KHz ~ 96KHz	56kbps-128kbps
	Wave_Format_ MSAudio2		
*.aac	AAC	16KHz ~ 96KHz	48kbps-320kbps
	AAC-LC		
	HE-AAC		
*.wav	-	16KHz ~ 48KHz	jusqu'à 3 000 kbps
*.ogg	OGG 1.1.0		50kbps-500kbps
*.flac	FLAC 1.1.0,	16KHz ~ 96KHz	jusqu'à 3 000 kbps
	FLAC 1.2.1		

MISE À JOUR LOGICIELLE

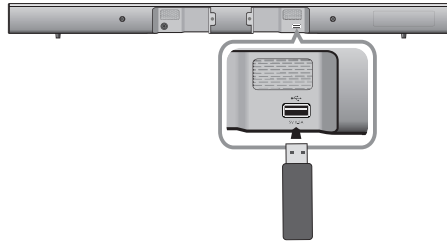

Samsung peut proposer à l'avenir des mises à jour pour le micrologiciel du système de la Soundbar.

Si une mise à jour est proposée, vous pouvez mettre le micrologiciel à jour en connectant un périphérique USB, contenant la mise à jour du micrologiciel, au port USB de votre Soundbar.

Notez qu'en présence de plusieurs fichiers de mise à jour, vous devez simplement les charger sur le périphérique USB et les utiliser pour mettre à jour le micrologiciel l'un après l'autre.

Veillez visiter le site Web Samsung.com ou contacter le centre d'assistance téléphonique de Samsung pour recevoir de plus amples informations concernant le téléchargement des fichiers de mise à jour.



- Le produit dispose de la fonction DUAL BOOT (DOUBLE AMORÇAGE). Si la mise à jour du micrologiciel échoue, vous pouvez réessayer de le mettre à jour.



- Insérez un périphérique USB contenant la mise à jour du micrologiciel dans le port USB situé sur l'unité principale.
- La mise à jour du micrologiciel peut ne pas fonctionner correctement si les fichiers audio pris en charge par la barre audio dans le périphérique de stockage USB.
- Ne débranchez pas l'alimentation ni ne retirez pas le périphérique USB alors que les mises à jour sont en cours d'application. L'unité principale s'éteint automatiquement une fois que la mise à jour du micrologiciel est terminée.
- Après réinitialisation, tous les paramètres sont réinitialisés sur leurs valeurs par défaut. Nous vous recommandons de noter vos réglages, vous pourrez ainsi aisément les réinitialiser après la mise à jour. Notez que la mise à jour du micrologiciel réinitialise également la connexion du caisson de graves. Si la connexion au caisson de graves n'est pas établie automatiquement après avoir réinitialisé, reportez-vous à la page 13. En cas d'échec de la mise à jour du micrologiciel, nous vous recommandons de convertir le périphérique USB au format FAT16 et de réessayer la mise à jour.
- Une fois la mise à jour du logiciel terminée, éteignez l'appareil puis appuyez sur le bouton (▶||) de la télécommande pendant plus de 5 secondes. "INIT" apparaît à l'écran et l'unité est éteinte. La mise à jour est terminée.
- Ne formatez pas la clé USB au format NTFS. Le Soundbar ne prend pas en charge le système de fichiers NTFS.
- Tout dépendant du fabricant, le USB pourrait ne pas être compatible.

TÉPANNAGE

Avant de contacter l'assistance, veuillez lire ce qui suit.

L'ensemble ne s'allume pas.

- | | |
|--|---|
| <ul style="list-style-type: none"> Le cordon d'alimentation est-il branché dans la prise? | → Branchez la fiche d'alimentation électrique dans la prise murale. |
|--|---|

La fonction ne s'active pas lorsque vous appuyez sur le bouton correspondant.

- | | |
|--|---|
| <ul style="list-style-type: none"> L'air est-il chargé en électricité statique? | → Débranchez la fiche d'alimentation électrique et rebranchez-la. |
|--|---|

Aucun son n'est émis.

- | | |
|--|---|
| <ul style="list-style-type: none"> La fonction Mute est-elle activée? | → Appuyez sur la touche Mute pour annuler cette fonction. |
| <ul style="list-style-type: none"> Le volume est-il réglé au minimum? | → Permet de régler le Volume. |

La télécommande ne fonctionne pas.

- | | |
|--|----------------------------------|
| <ul style="list-style-type: none"> Les piles sont-elles usées? | → Remplacez-les. |
| <ul style="list-style-type: none"> La distance entre la télécommande et l'unité principale est-elle trop importante ? | → Rapprochez-vous de l'appareil. |

La fonction TV SoundConnect (appariement du téléviseur) a échoué.

- | | |
|---|--|
| <ul style="list-style-type: none"> Votre téléviseur prend-il en charge TV SoundConnect? | → TV SoundConnect est pris en charge par certains téléviseurs Samsung commercialisés après 2012. Vérifiez si votre téléviseur prend en charge TV SoundConnect. |
| <ul style="list-style-type: none"> La version du micrologiciel du téléviseur est-elle la plus récente? | → Mettez votre téléviseur à jour avec la version du micrologiciel la plus récente. |
| <ul style="list-style-type: none"> Une erreur s'est-elle produite lors de la connexion? | → Contactez le centre d'appels Samsung. |
| <ul style="list-style-type: none"> Réinitialisez le MODE TV et connectez à nouveau. | → Appuyez et maintenez le bouton ►► pendant 5 secondes pour réinitialiser la connexion TV SoundConnect. |

La DEL rouge sur le caisson de graves clignote et le caisson de graves ne produit aucun son.

- | | |
|---|--|
| <ul style="list-style-type: none"> Votre caisson de graves peut ne pas être connecté au corps principal de l'appareil. | → Essayez de reconnecter votre caisson de graves. (Reportez-vous en page 13) |
|---|--|

Le caisson de graves bourdonne et vibre sensiblement.

- | | |
|--|---|
| <ul style="list-style-type: none"> Essayez d'ajuster les vibrations de votre caisson de graves. | → Appuyez sur le bouton WOOFER de votre télécommande pour ajuster sa valeur (entre SW-12 et SW+6). |
|--|---|

ANNEXE

SPÉCIFICATIONS

Nom du modèle	HW-J450
----------------------	---------

GÉNÉRAL	USB		5 V/0,5 A
	Poids	Unité principale	1,62 kg
		Caisson de basses	4,6 kg
	Dimensions (L x H x P)	Unité principale	957,5 x 59,5 x 66,5 mm
		Caisson de basses	179 x 361 x 299,5 mm
	Plage de températures en fonctionnement		de +5 à +35 °C
Plage d'humidité en fonctionnement		de 10 à 75 %	
AMPLIFICATEUR	Puissance de sortie nominale	Unité principale	80W/CH, 3 OHM, THD = 10%, 1kHz
		Caisson de basses	140W, 3 OHM, THD = 10%, 70Hz
	Rapport signal/bruit (entrée analogique)		65 dB
	Séparation (1 kHz)		65 dB

* Le rapport signal/bruit, la distorsion, la séparation et la sensibilité utilisable sont basés sur des mesures effectuées à l'aide des directives AES (Audio Engineering Society).

* Caractéristiques nominales

- Samsung Electronics Co., Ltd se réserve le droit de modifier les caractéristiques sans préavis.
- Le poids et les dimensions sont approximatifs.
- Pour l'alimentation et la consommation d'énergie, reportez-vous à l'étiquette apposée sur l'appareil.

※ Avis de licence libre

- Pour obtenir plus d'informations sur les sources libres utilisées dans ce produit, veuillez visiter notre site Web: <http://opensource.samsung.com>
- Pour toute requête et demande concernant les sources ouvertes, contactez Samsung via e-mail à l'adresse (oss.request@samsung.com).



Par la présente, Samsung Electronics déclare que cet équipement est conforme aux exigences principales et autres dispositions relatives à la Directive 1999/5/EC.

La déclaration de conformité originale se trouve sur le site <http://www.samsung.com>, allez sur Support (Assistance) > Search Product Support (Recherche assistance produit) et saisissez le nom du modèle.

Cet appareil peut être utilisé dans tous les pays de l'Union Européenne.



Comment contacter Samsung dans le monde

Si vous avez des suggestions ou des questions concernant les produits Samsung, veuillez contacter le Service Consommateurs Samsung.

Country	Contact Centre ☎	Web Site
AUSTRIA	0800 - SAMSUNG (0800 - 7267864)	www.samsung.com/at/support
BELGIUM	02-201-24-18	www.samsung.com/be/support (Dutch) www.samsung.com/be_fr/support (French)
BOSNIA	051 331 999	www.samsung.com/support
BULGARIA	07001 33 11 , sharing cost	www.samsung.com/bg/support
CROATIA	062 726 786	www.samsung.com/hr/support
CZECH	800 - SAMSUNG (800-726786)	www.samsung.com/cz/support
DENMARK	70 70 19 70	www.samsung.com/dk/support
FINLAND	030-6227 515	www.samsung.com/fi/support
FRANCE	01 48 63 00 00	www.samsung.com/fr/support
GERMANY	0180 6 SAMSUNG bzw. 0180 6 7267864* (*0,20 €/Anruf aus dem dt. Festnetz, aus dem Mobilfunk max. 0,60 €/Anruf)	www.samsung.com/de/support
CYPRUS	8009 4000 only from landline, toll free	www.samsung.com/gr/support
GREECE	80111-SAMSUNG (80111 726 7864) only from land line (+30) 210 6897691 from mobile and land line	
HUNGARY	0680SAMSUNG (0680-726-786) 0680PREMIUM (0680-773-648)	http://www.samsung.com/hu/support
ITALIA	800-SAMSUNG (800.7267864)	www.samsung.com/it/support
LUXEMBURG	261 03 710	www.samsung.com/support

Country	Contact Centre ☎	Web Site
MONTENEGRO	020 405 888	www.samsung.com/support
SLOVENIA	080 697 267 090 726 786	www.samsung.com/si/support
NETHERLANDS	0900-SAMSUNG (0900-7267864) (€ 0,10/Min)	www.samsung.com/nl/support
NORWAY	815 56480	www.samsung.com/no/support
POLAND	0 801-172-678* lub +48 22 607-93-33 ** * (całkowity koszt połączenia jak za 1 impuls według taryfy operatora ** (koszt połączenia według taryfy operatora)	www.samsung.com/pl/support
PORTUGAL	808 20 7267	www.samsung.com/pt/support
ROMANIA	08008 SAMSUNG (08008 726 7864) TOLL FREE No.	www.samsung.com/ro/support
SERBIA	011 321 6899	www.samsung.com/rs/support
SLOVAKIA	0800 - SAMSUNG(0800-726 786)	www.samsung.com/sk/support
SPAIN	0034902172678	www.samsung.com/es/support
SWEDEN	0771 726 7864 (SAMSUNG)	www.samsung.com/se/support
SWITZERLAND	0848 726 78 64 (0848-SAMSUNG)	www.samsung.com/ch/support (German) www.samsung.com/ch_fr/support (French)
U.K	0330 SAMSUNG (7267864)	www.samsung.com/uk/support
EIRE	0818 717100	www.samsung.com/ie/support
LITHUANIA	8-800-77777	www.samsung.com/lt/support
LATVIA	8000-7267	www.samsung.com/lv/support
ESTONIA	800-7267	www.samsung.com/ee/support



[Elimination des batteries de ce produit]

(Applicable aux pays disposant de systèmes de collecte séparés)

Le symbole sur la batterie, le manuel ou l'emballage indique que les batteries de ce produit ne doivent pas être éliminées en fin de vie avec les autres déchets ménagers. L'indication éventuelle des symboles chimiques Hg, Cd ou Pb signifie que la batterie contient des quantités de mercure, de cadmium ou de plomb supérieures aux niveaux de référence stipulés dans la directive CE 2006/66.

Si les batteries ne sont pas correctement éliminées, ces substances peuvent porter préjudice à la santé humaine ou à l'environnement.

Afin de protéger les ressources naturelles et d'encourager la réutilisation du matériel, veillez à séparer les batteries des autres types de déchets et à les recycler via votre système local de collecte gratuite des batteries.



**Les bons gestes de mise au rebut de ce produit
(Déchets d'équipements électriques & électroniques)**

(Applicable aux pays disposant de systèmes de collecte séparés)

Ce symbole sur le produit, ses accessoires ou sa documentation indique que ni le produit, ni ses accessoires électroniques usagés (chargeur, casque audio, câble USB, etc.) ne peuvent être jetés avec les autres déchets ménagers. La mise au rebut incontrôlée des déchets présentant des risques environnementaux et de santé publique, veuillez séparer vos produits et accessoires usagés des autres déchets. Vous favorisez ainsi le recyclage de la matière qui les compose dans le cadre d'un développement durable.

Les particuliers sont invités à contacter le magasin leur ayant vendu le produit ou à se renseigner auprès des autorités locales pour connaître les procédures et les points de collecte de ces produits en vue de leur recyclage.

Les entreprises et particuliers sont invités à contacter leurs fournisseurs et à consulter les conditions de leur contrat de vente. Ce produit et ses accessoires ne peuvent être jetés avec les autres déchets.





SAMSUNG

HW-J450

Bedienungsanleitung

Wireless Audio - Soundbar

Erleben Sie die Möglichkeiten

Vielen Dank, dass Sie sich für ein Produkt von Samsung entschieden haben.

Registrieren Sie Ihr Produkt unter

www.samsung.com/register

MERKMALE

TV SoundConnect

Mit TV SoundConnect können Sie den Ton Ihres Fernsehgeräts auf Ihrem Soundbar über eine Bluetooth-Verbindung hören und den Klang steuern.

HDMI

HDMI überträgt gleichzeitig Video- und Audiosignale und sorgt so für eine besonders gute Bildqualität. Dieses Gerät verfügt ebenfalls über die ARC Funktion, mit der Sie den Ton Ihres Fernsehgeräts über ein HDMI-Kabel über den Soundbar hören können. Diese Funktion ist nur dann verfügbar, wenn Sie das Gerät an ein für ARC geeignetes Fernsehgerät anschließen.

SURROUND SOUND

Diese SURROUND SOUND Funktion fügt Ihrem Klangerlebnis Tiefe und Räumlichkeit hinzu.

Kabelloser Subwoofer

Das kabellose Modul von Samsung benötigt zwischen Hauptgerät und Subwoofer keine Kabel mehr. Stattdessen ist der Subwoofer an ein kompaktes kabelloses Modul angeschlossen, das mit dem Hauptgerät kommuniziert.

Spezial Klangmodus

Sie können je nach Art der Quelle, die Sie wiedergeben möchten, unter den 5 verschiedenen Klangeinstellungen STANDARD (unveränderter Klang) / MUSIC / VOICE / SPORTS / CINEMA / NIGHT MODE wählen.

Multifunktionsfernbedienung

Sie können die mitgelieferte Fernbedienung verwenden, um verschiedene Funktionen mit nur einem Knopfdruck zu bedienen.

Unterstützung der USB-Host-Funktion

Mit der USB-Host-Funktion können Sie externe USB-Speichergeräte wie MP3-Player oder USB-Flash-Speicher anschließen und darauf enthaltene Dateien wiedergeben.

Bluetooth Funktion

Sie können ein Bluetooth-Gerät an den Soundbar anschließen und Musik in hoher Stereo-Klangqualität genießen - ganz ohne störende Kabel!

Verwenden der Samsung Audio Remote App

Um das Gerät mithilfe Ihres Smart Device über die Samsung Audio Remote App zu bedienen, müssen Sie die Samsung Audio Remote App über den Google Play Store herunterladen.

LIZENZ



Hergestellt unter Lizenz von Dolby Laboratories. Dolby sowie das Doppel-D-Symbol sind Warenzeichen der Dolby® Laboratories.



Pour les brevets DTS, voir <http://patents.dts.com>. Fabriqué sous licence de DTS Licensing Limited. DTS, le symbole & DTS et le symbole ensemble sont des marques déposées et DTS 2.0 Channel est une marque de commerce de DTS, Inc. © DTS, Inc. Tous droits réservés.





HDMI

Die Begriffe HDMI und HDMI High-Definition Multimedia Interface sowie das HDMI-Logo sind in den USA und anderen Ländern Warenzeichen oder eingetragene Warenzeichen der HDMI Licensing LLC.

SICHERHEITSGEWAHR

HINWEISE ZUR SICHERHEIT

ZUR VERMEIDUNG VON STROMSCHLÄGEN DARF DIESES GERÄT NICHT GEÖFFNET WERDEN. ES ENTHÄLT KEINE BAUTEILE, DIE VOM BENUTZER GEWARTET ODER REPARIERT WERDEN KÖNNEN. WARTUNGS- UND REPARATURARBEITEN DÜRFEN NUR VON FACHPERSONAL AUSGEFÜHRT WERDEN.

 <div style="text-align: center;"> <p>ACHTUNG</p> <p>Gefahr elektrischer Schläge! Gerät nicht öffnen!</p> </div> 	 <p>Im Gerät befinden sich Hochspannung führende Teile, die elektrische Schläge verursachen können.</p>
	 <p>Die Dokumentation zu diesem Gerät enthält wichtige Hinweise zu Betrieb und Wartung.</p>

WARNUNG : Setzen Sie das Gerät nicht Nässe oder Feuchtigkeit aus, um die Gefahr eines Brandes bzw. eines elektrischen Schlags zu vermeiden.

ACHTUNG : UM ELEKTRISCHE SCHLÄGE ZU VERMEIDEN, RICHTEN SIE DEN BREITEN KONTAKTSTIFT DES STECKERS AN DEM BREITEN STECKPLATZ AUS, UND STECKEN SIE DEN STECKER VOLL EIN.

- Dieses Gerät darf nur an eine Netzsteckdose mit Schutzerdung angeschlossen werden.
- Um das Gerät vom Netzbetrieb zu trennen, muss der Stecker aus der Netzsteckdose gezogen werden. Deshalb sollte der Netzstecker jederzeit zugänglich und leicht trennbar sein.

ACHTUNG

- Das Gerät keinem Spritz- oder Tropfwasser aussetzen. Keine mit Flüssigkeit gefüllten Behälter, wie Vasen auf das Gerät stellen.
- Um das Gerät vollständig auszuschalten, muss der Netzstecker aus der Steckdose gezogen werden. Somit muss der Netzstecker immer bequem erreichbar sein.

HINWEISE

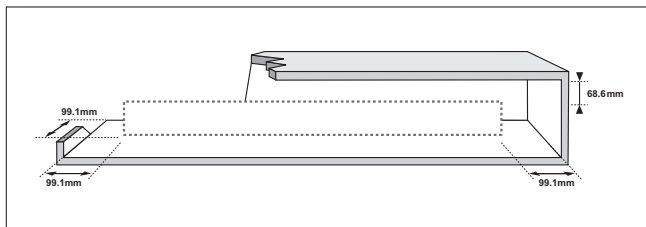

Stellen Sie sicher, dass die Stromversorgung in Ihrem Haus den auf der Rückseite Ihres Produkts angegebenen Anforderungen entspricht. Stellen Sie Ihr Produkt horizontal auf einer geeigneten Unterlage (Möbel) auf, so dass rundherum ausreichend Platz 7-10 cm zur Belüftung bleibt. Achten Sie darauf, dass die Belüftungsöffnungen nicht abgedeckt sind. Stellen Sie das Gerät nicht auf Verstärker oder andere Geräte, die heiß werden können. Das Gerät ist für Dauerbetrieb eingerichtet. Um das Gerät vollständig auszuschalten, den Stecker aus der Steckdose ziehen. Ziehen Sie den Netzstecker des Geräts wenn Sie beabsichtigen, es für längere Zeit nicht zu nutzen.

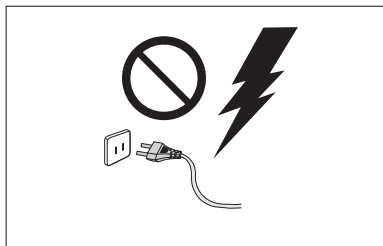

Ziehen Sie bei Gewittern das Stromkabel aus der Steckdose. Durch Blitze verursachte Spannungsspitzen können zur Beschädigung des Geräts führen.

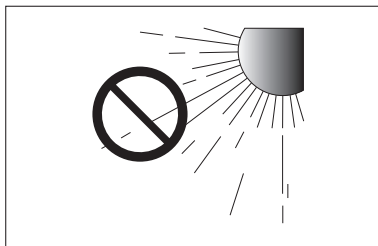

Halten Sie das Gerät von direkter Sonneneinstrahlung oder anderen Wärmequellen fern. Dies kann zu einer Überhitzung führen und zu einer Fehlfunktion des Geräts führen.

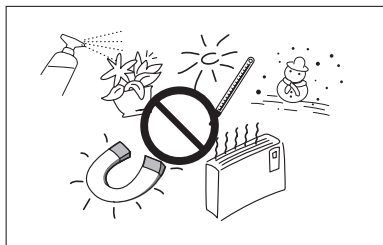

Schützen Sie das Produkt vor Feuchtigkeit (z. B. Vasen), übermäßiger Hitze (z. B. Kamine) oder Geräten, die starke magnetische oder elektrische Felder erzeugen. Trennen Sie das Netzkabel bei Fehlfunktionen des Geräts von der Stromversorgung. Ihr Produkt ist nicht für den gewerblichen Einsatz vorgesehen. Verwenden Sie dieses Produkt nur für den privaten Bereich.

Wenn Ihr Produkt oder die CD bei kalten Temperaturen aufbewahrt wurden, kann Kondensation auftreten. Wenn Sie das Gerät bei kalten Temperaturen transportiert haben, warten Sie mit der Inbetriebnahme circa 2 Stunden, bis das Gerät Raumtemperatur erreicht hat.

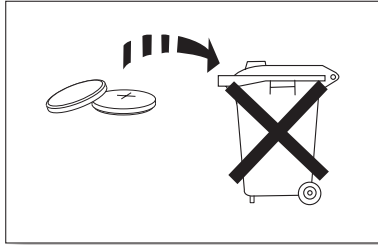

Die in diesem Produkt verwendeten Batterien enthalten umweltschädliche Chemikalien. Entsorgen Sie die Batterien nicht im Hausmüll. Die Batterien (Batteriesatz oder eingelegte Batterien) dürfen keiner starken Wärmeeinwirkung, z. B. durch Sonneneinstrahlung, Feuer oder Ähnlichem ausgesetzt werden. Die Batterien nicht kurzschließen, öffnen oder überhitzen. Bei falscher Handhabung des Akkus besteht Explosionsgefahr. Verwenden Sie ausschließlich Akkus des entsprechenden Typs.

INHALT

2 MERKMALE

- 2 Lizenz

3 SICHERHEITSINFORMATIONEN

- 3 Hinweise zur sicherheit
4 Hinweise

6 ERSTE SCHRITTE

- 6 Wichtige informationen zum gebrauch der bedienungsanleitung
6 Lieferumfang

7 BESCHREIBUNGEN

- 7 Oberes/vorderes bedienfeld
8 Rückseite des Geräts

9 FERNBEDIENUNG

- 9 Tasten und funktionen der fernbedienung

11 ANSCHLÜSSE

- 11 Montageder wandhalterung
12 Entfernen der wandhalterung
12 Montage der Halterung ohne Zuhilfenahme der Montageanleitung der Wandhalterung
13 Anschluss des kabellosen Subwoofers
15 Anschliessen eines externen geräts mithilfe eines HDMI kabels
16 AnschlieSSen eines externen Geräts mithilfe eines Audiokabels (analog) oder optischen Kabels (digital)

17 FUNKTIONEN

- 17 Eingangsmodus
17 ARC (HDMI OUT)
18 Bluetooth
20 VERWENDEN der SAMSUNG AUDIO REMOTE APP
21 TV SoundConnect
22 USB
23 Software aktualisierung

24 FEHLERSUCHE

25 ANHANG

- 25 Technische daten



- Die Abbildungen in dieser Anleitung dienen nur als Referenz und können sich vom aktuellen Produkt unterscheiden.
- Es kann eine Gebühr erhoben werden, wenn:
 - (a) Ein Techniker auf Ihre Anfrage bestellt wird und am Gerät kein Defekt vorliegt (z. B. weil Sie diese Bedienungsanleitung nicht gelesen haben).
 - (b) Sie das Gerät in einer Reparaturwerkstatt abgegeben haben und am Gerät kein Defekt vorliegt (z. B. weil Sie diese Bedienungsanleitung nicht gelesen haben).
- Die Höhe dieser Gebühr wird Ihnen mitgeteilt, bevor irgendwelche Arbeiten durchgeführt werden oder der Hausbesuch erfolgt.

ERSTE SCHRITTE

WICHTIGE INFORMATIONEN ZUM GEBRAUCH DER BEDIENUNGSANLEITUNG

Achten Sie beim Lesen der Bedienungsanleitung auf die folgenden Hinweise.

► Symbole in dieser Bedienungsanleitung

Symbol	Begriff	Definition
	Achtung	Zeigt eine Situation an, in der eine Funktion nicht funktioniert oder Einstellungen abgebrochen werden können.
	Hinweis	Hierbei handelt es sich um Tipps oder Anweisungen zu den jeweiligen Funktionen.

► Sicherheitsanweisungen und Fehlersuche

- 1) Machen Sie sich mit den Sicherheitsanweisungen vertraut, bevor Sie dieses Produkt nutzen. (Siehe Seite 3)
- 2) Falls ein Problem auftritt, schlagen Sie im Kapitel zur Fehlerbehebung nach. (Siehe Seite 24)







► Copyright

©2015 Samsung Electronics Co.,Ltd.

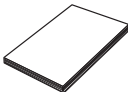
Alle Rechte vorbehalten. Ohne vorherige schriftliche Genehmigung von Samsung Electronics Co., Ltd. ist das vollständige oder teilweise Reproduzieren oder Kopieren dieser Bedienungsanleitung nicht gestattet.

LIEFERUMFANG

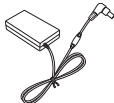
Überprüfen Sie, ob das im Folgenden aufgeführte Zubehör mitgeliefert wurde.

		
Fernbedienung / Lithium Batterie (3V : CR2032)	Benutzerhandbuch	(Wandhalterung L: 1EA) (Wandhalterung R: 1EA)
		
Montageschablone für die Wandhalterung	(Befestigungsschraube 1: 2EA) (Befestigungsschraube 2: 2EA)	Netz Kabel: 2EA
		
Gleichstrom Adapter	Optisches Kabel	USB-Kabel



- Das mitgelieferte USB-Kabel dient für den Anschluss eines externen USB-Geräts.
- Verwenden Sie das zugehörige USB-Kabel, um externe USB-Geräte an die Einheit anzuschließen.

BESCHREIBUNGEN

OBERES/VORDERES BEDIENFELD

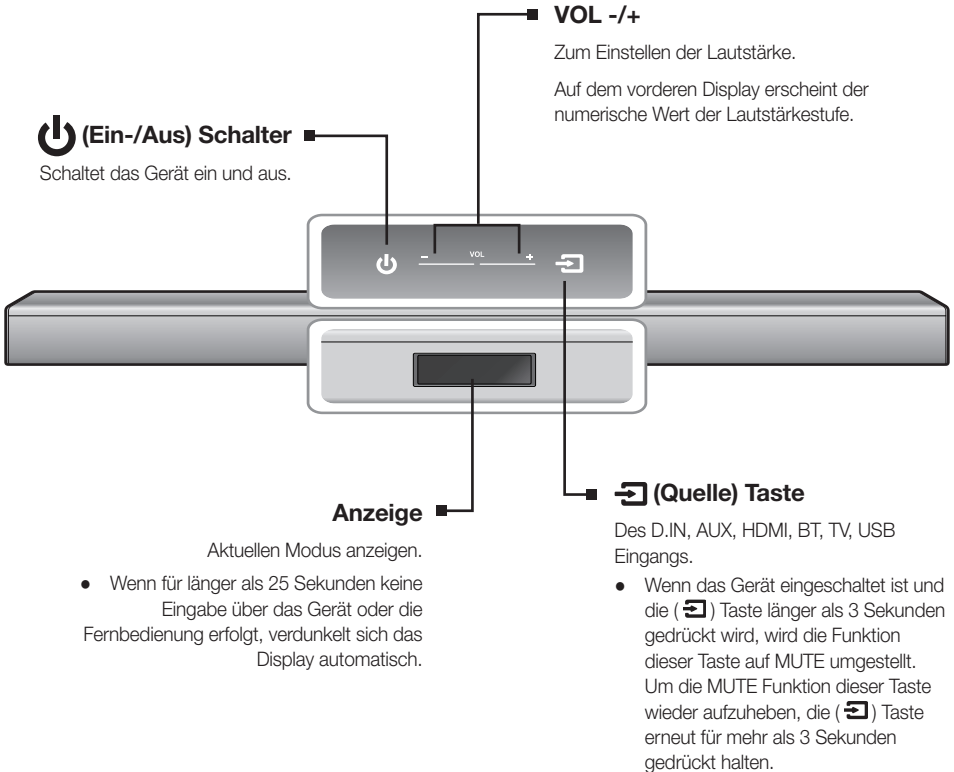

- Wenn Sie dieses Gerät einschalten, vergeht eine Verzögerungszeit von 4 bis 5 Sekunden, bevor eine Tonausgabe erfolgt.
- Wenn Sie den Ton nur über den Soundbar hören wollen, müssen Sie die Lautsprecher des Fernsehgeräts im Audio Setup Menü Ihres Fernsehgeräts ausschalten. Weitere Informationen über Ihr Fernsehgerät finden Sie im Benutzerhandbuch, das im Lieferumfang Ihres TVs enthalten war.

RÜCKSEITE DES GERÄTS

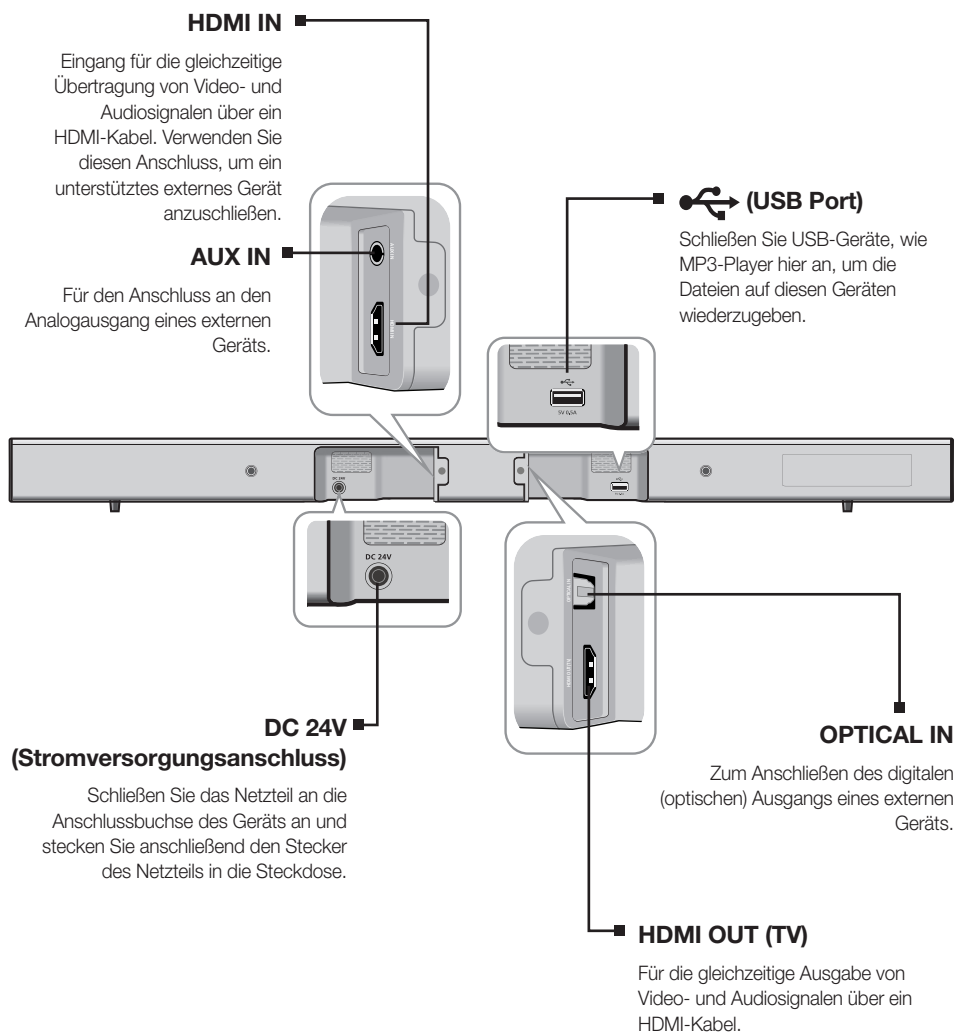

- Beim Herausziehen des Netzteilkabels aus der Steckdose das Kabel am Stecker anfassen. Ziehen Sie nicht am Kabel.
- Schließen Sie dieses Gerät oder andere Komponenten erst dann an die Steckdose an, wenn alle Verbindungen zwischen den Komponenten hergestellt wurden.

FERNBEDIENUNG

TASTEN UND FUNKTIONEN DER FERNBEDIENUNG

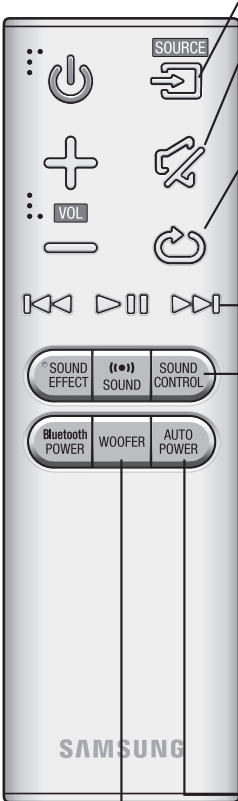

SOURCE
Zum Auswählen einer am Soundbar angeschlossenen Klangquelle.

MUTE
Sie können die Lautstärke mit nur einem Knopfdruck auf 0 herunterregeln. Um den Ton wieder in der vorherigen Lautstärke zu hören, drücken Sie diese Taste erneut.

REPEAT
Sie können die REPEAT Funktion während der Musikwiedergabe von einem USB-Gerät einstellen.
OFF-REPEAT : Bricht die wiederholte Wiedergabe ab.
TRACK-REPEAT : Wiederholte Wiedergabe eines Titels.
ALL-REPEAT : Alle Titel werden ständig wiederholt.
RANDOM-REPEAT : Gibt die Titel in zufälliger Reihenfolge wieder. (Ein Titel der bereits wiedergegeben wurde, kann erneut abgespielt werden.)

Springen Vorwärts
Wenn sich mehrere Dateien auf dem Gerät befinden, von dem die Wiedergabe erfolgt und Sie die ►► Taste drücken, wird die nächste Datei ausgewählt.

SOUND CONTROL (KLANGEINSTELLUNG) (*Verwenden Sie die ◀◀, ▶▶ Tasten, um den Pegel einzustellen.)
Durch Drücken dieser Taste können Sie zwischen **TREBLE** (HÖHEN), **BASS** (BASS) oder **AUDIO SYNC** (AUDIO SYNK) auswählen. Drücken Sie anschließend die ◀◀, ▶▶ Taste, um den Höhen- oder den Basspegel zwischen -6 bis +6 einzustellen.
Wenn die Soundbar an ein digitales Fernsehgerät angeschlossen ist und das Bild mit dem Ton nicht synchron wiedergeben wird, müssen Sie die **SOUND CONTROL** (KLANGEINSTELLUNG) Taste drücken, um den Ton mit dem Bild zu synchronisieren. Stellen Sie mithilfe der ◀◀, ▶▶ Tasten die Tonverzögerung zwischen 0 ms und 300 ms ein. Im USB-Modus, TV-Modus und BT-Modus steht die Audio Sync Funktion nicht zur Verfügung.
Halten Sie die **SOUND CONTROL** (KLANGEINSTELLUNG) Taste für ungefähr 5 Sekunden gedrückt, um den Klang für jedes Frequenzband einzustellen. Es können die Frequenzen 150Hz, 300Hz, 600Hz, 1.2KHz, 2.5KHz, 5KHz und 10KHz ausgewählt und jeweils zwischen -6 und +6 eingestellt werden.

AUTO POWER
Auto Power Link: Synchronisiert die Soundbar über den optischen Eingang mit einer optischen Quelle, sodass die Soundbar automatisch eingeschaltet wird, wenn Sie Ihr Fernsehgerät einschalten.
(Auto Power Link: Voreinstellung OFF, ON-Anynet+ / OFF-POWER LINK oder OFF-Anynet+ / ON-POWER LINK).
Mit der Anynet+ Funktion können Sie die Soundbar mit der Fernbedienung eines Anynet+ kompatiblen Samsung Fernsehgeräts bedienen.
Die Soundbar muss über ein HDMI-Kabel mit dem Fernsehgerät verbunden sein.
* Anynet+: Drücken Sie die **AUTO POWER** Taste, um die Anynet+ Funktion ein- oder auszuschalten.

WOOFER (BASSLAUTSPRECHER) (*Stellen Sie mithilfe der ◀◀, ▶▶ Taste die Lautstärke ein.)
Die Lautstärke des Basslautsprechers kann geregelt werden.
Drücken Sie die ◀◀, ▶▶ Taste, um die Lautstärke des Basslautsprechers zu erhöhen oder zu verringern. Sie können zwischen folgenden Einstellungen wählen: -12, -6, -5, -4, -3, -2, -1, 0, +1, +2, +3, +4, +5, +6.



- Soundbar ist ein von Samsung geschützter Name.
- Bedienen Sie das Fernsehgerät mithilfe der Fernbedienung des Fernsehgeräts.

POWER
Schaltet das Gerät ein und aus.

VOLUME
Stellt die Lautstärke des Gerätes ein.

Wiedergabe/Pause
Drücken Sie die ►|| Taste, um die Wiedergabe der Datei vorübergehend zu unterbrechen.

Drücken Sie die ►|| Taste erneut, um die ausgewählte Datei abzuspielen.

Rückwärts Springen
Wenn sich mehrere Dateien auf dem Gerät befinden, von dem die Wiedergabe erfolgt und Sie die ◀◀ Taste drücken, wird die vorherige Datei ausgewählt.

SOUND EFFECT
Sie können je nach Art der Quelle, die Sie wiedergeben möchten, unter den 5 verschiedenen Klangeinstellungen **STANDARD (STANDARD)**, **MUSIC (MUSIK)**, **VOICE (STIMME)**, **SPORTS (SPORT)**, **CINEMA (KINO)** und **NIGHT MODE (NACHTMODUS)** wählen.

Drücken Sie die Taste **SOUND EFFECT** auf der Fernbedienung. Stellen Sie den **STANDARD** Modus ein, wenn Sie den Originalklang wiedergeben möchten.

* Nachtmodus

Durch diese Funktion wird die Lautstärke bei einer drastischen Lautstärkeänderung, z. B. durch das Umschalten auf einen anderen Kanal oder einen Szenenwechsel, geregelt und stabilisiert.

Bluetooth POWER
Drücken Sie die **Bluetooth POWER** Taste auf der Fernbedienung, um diese Funktion ein- und auszuschalten.
Nähere Informationen finden Sie auf den Seiten 19 und 21.

SOUND
Drücken Sie die **SOUND** Taste auf der Fernbedienung, um dem Klang Tiefe und Räumlichkeit hinzuzufügen.

Drücken Sie die **SOUND** Taste auf der Fernbedienung.
Durch wiederholtes Drücken der Taste ändert sich die Auswahl wie folgt :
ON-SURROUND SOUND → OFF-SURROUND SOUND

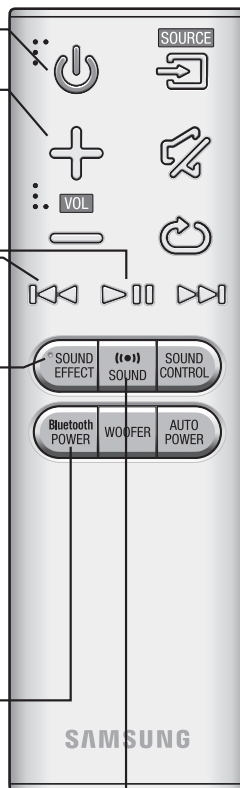

► Batterien in die Fernbedienung einsetzen

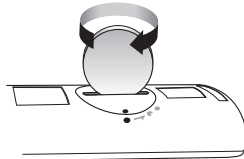
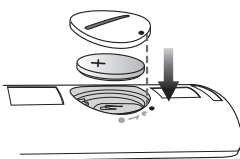
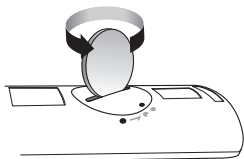

1. Verwenden Sie eine passende Münze, um die Batterieabdeckung wie in der Abbildung oben dargestellt im entgegengesetzten Uhrzeigersinn zu drehen und zu entfernen.
2. Legen Sie eine 3V Lithium-Batterie ein. Beim Einlegen der Batterie muss der Pluspol (+) nach oben zeigen. Setzen Sie den Verschluss wieder ein und richten Sie die ● Markierungen wie in der obigen Abbildung dargestellt aufeinander aus.
3. Verwenden Sie eine passende Münze, um die Batterieabdeckung der Fernbedienung soweit wie möglich im Uhrzeigersinn zu drehen, um den Verschluss zu schließen.

ANSCHLÜSSE

MONTAGEDER WANDHALTERUNG

Sie können die Wandhalterung verwenden, um diese Einheit an der Wand zu befestigen.

► Montagehinweise

- Nur an einer senkrechten Wand montieren.
- Achten Sie darauf, dass das Gerät nicht in einer feuchten oder heißen Umgebung angebracht wird und die Wand das Gewicht der Anlage aushält.
- Überprüfen Sie die Stabilität der Wand. Wenn die Wand nicht stabil genug ist, um dieses Gerät zu halten, verstärken Sie die Wand oder installieren Sie das Gerät an einer anderen Wand, die das Gewicht des Geräts tragen kann.
- Verwenden Sie die für Ihre Wand geeigneten Befestigungsschrauben oder Dübel (Gipskartonplatte, Stahlplatte, Holz, usw.).
Wenn möglich die Schrauben in den Wandträgern befestigen.
- Besorgen Sie sich für die Wand, an der Sie die Soundbar befestigen wollen, geeignete Befestigungsschrauben.
 - Durchmesser : M5
 - Länge : L 35 mm oder länger wird empfohlen

- Schließen Sie die externen Geräte an dieses Gerät an, bevor Sie es an der Wand installieren.
- Achten Sie darauf, dass das Gerät ausgeschaltet ist, und trennen Sie das Gerät vor der Montage vom Netzstecker. Ansonsten besteht das Risiko elektrischer Schläge.

1. Legen Sie die Installationsschablone an die Wand.
 - Die Montageschablone muss waagrecht ausgerichtet sein.
 - Montieren Sie das Gerät mindestens 5 cm unter dem Fernsehgerät, wenn das Fernsehgerät an der Wand befestigt ist.
2. Markieren Sie die Stellen, an denen die Schrauben befestigt werden sollen mit einem Stift, und entfernen Sie anschließend die Montageschablone.
3. Legen Sie die Wandhalterungen an und schrauben Sie sie an den markierten Stellen fest.
 - Linke und rechte Halterung haben jeweils eine unterschiedliche Form.
4. Schrauben Sie die zwei Halteschrauben in die Schraubenöffnungen auf der Rückseite des Soundbar-Gehäuses jeweils auf der linken und rechten Seite ein.

5. Schließen Sie das USB-Kabel auf der Rückseite der Soundbar an, bevor Sie das Gerät an der Wand befestigen.
6. Führen Sie die Schrauben auf der Rückseite der Soundbar in die Schlitz der Wandhalterungen ein. Um das Gerät sicher zu befestigen, müssen die Halteschrauben ganz nach unten bis zum Ende des Schlitzes gedrückt werden.

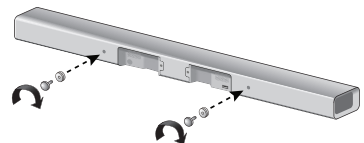
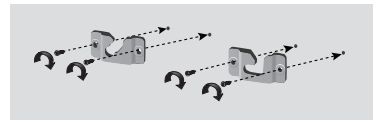
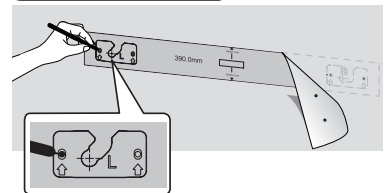
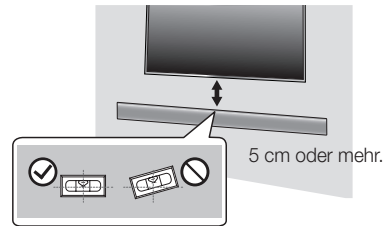

Die Soundbar mit der Wandhalterung verwenden



[Die Soundbar an der Wandhalterung befestigen]

ENTFERNEN DER WANDHALTERUNG

1. Ziehen Sie die Soundbar wie in der Abbildung dargestellt nach oben, um sie aus der Wandhalterung herauszunehmen.

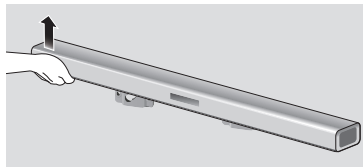

Die Soundbar mit der Wandhalterung verwenden

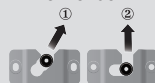

[Die Soundbar aus der Wandhalterung entfernen]



- Halten Sie sich nicht an dem angebrachten Gerät fest und vermeiden Sie Stöße und das das Gerät herunterfällt.
- Befestigen Sie die Einheit sicher an der Wand, so dass sie nicht herunterfallen kann. Andernfalls kann es zu Verletzungen oder Schäden am Gerät führen.
- Stellen Sie nach der Wandmontage der Einheit sicher, dass Kinder die Verbindungskabel nicht herausziehen können, da das Gerät sonst möglicherweise herunterfallen kann.
- Um bei Wandmontage die optimale Leistung zu erzielen, muss das Lautsprechersystem wenigstens 5 cm unter dem Fernsehgerät installiert werden, wenn das Fernsehgerät an der Wand befestigt ist.
- Wenn Sie das Gerät nicht an der Wand befestigen, stellen Sie es zu Ihrer Sicherheit auf einem ebenen Untergrund auf, von dem es nicht herunterfallen kann.

MONTAGE DER HALTERUNG OHNE ZUHILFENAHME DER MONTAGEANLEITUNG DER WANDHALTERUNG

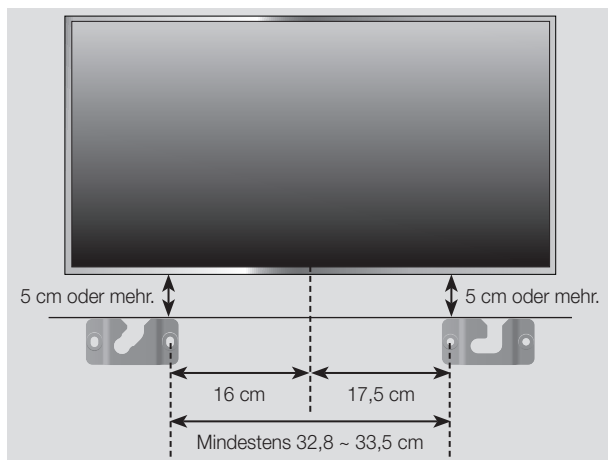

1. Platzieren Sie die "Wandhalterung L" parallel zum Fußboden auf der gewünschten Wandfläche und befestigen Sie eine Schraube in der Öffnung auf der rechten Seite.
2. Platzieren Sie die "Wandhalterung R" parallel zum Fußboden auf der gewünschten Wandfläche und befestigen Sie eine Schraube in der Öffnung auf der linken Seite.
 - Wenn die Wandhalterungen L/R neben dem Fernsehgerät montiert werden sollen, prüfen, ob die Öffnungen aus Schritt 1 und 2 genau auf die Mitte der Unterseite des Fernsehgeräts ausgerichtet sind.
3. Befestigen Sie Schrauben in den restlichen Öffnungen.

ANSCHLUSS DES KABELLOSEN SUBWOOFERS

Die ID zur Verbindung des Subwoofers wurde im Werk voreingestellt, weshalb zwischen Haupteinheit und Subwoofer nach dem Einschalten der beiden Geräte automatisch eine (drahtlose) Verbindung hergestellt wird. Wenn die Link (📶) Anzeige bei eingeschaltetem Hauptgerät und Subwoofer nicht aufleuchtet, befolgen Sie zur Festlegung der ID die nachstehende Vorgehensweise.

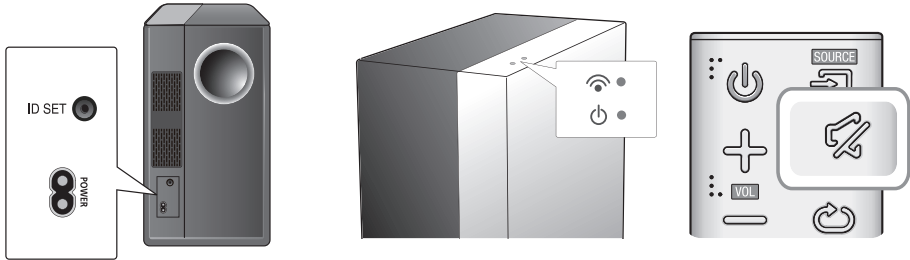

1. Stecken Sie die Netzkabel des Hauptgeräts und des Subwoofers in die Steckdose.
2. Halten Sie dann die Taste **ID SET** auf der Rückseite des Subwoofers mit einem kleinen spitzen Gegenstand 5 Sekunden lang gedrückt.
 - Die STANDBY-Anzeige schaltet sich aus und die LINK-Anzeige (Blaue LED) blinkt schnell.
3. Halten Sie bei ausgeschaltetem Hauptgerät (STANDBY-Modus) auf der Fernbedienung die **MUTE** (🔇) Taste 5 Sekunden lang gedrückt.
4. Die Meldung **ID SET** wird auf der Anzeige der Soundbar angezeigt.
5. Schalten Sie die Stromversorgung des Hauptgeräts ein, während die Blaue LED des Subwoofers blinkt, um den Anschluss abzuschließen.
 - Das Hauptgerät und der Subwoofer sollten nun miteinander verbunden sein.
 - Die Link-Anzeige (Blaue LED) auf dem Subwoofer sollte leuchten.
 - Wenn die Link Anzeige nicht steig blau aufleuchtet, ist der Verbindungsaufbau fehlgeschlagen. Schalte Sie das Hauptgerät aus und beginnen Sie noch einmal von Schritt 2.
 - Durch Auswahl eines Klangeffekts können Sie über den kabellosen Subwoofer eine bessere Klangqualität genießen. (Siehe Seite 10)



- Bevor Sie das Gerät installieren oder an einer anderen Stelle aufstellen, müssen Sie es ausschalten und den Netzstecker ziehen.
 - Wenn das Hauptgerät ausgeschaltet ist, wird der kabellose Subwoofer in den Standby-Modus gesetzt und auf der Geräteoberseite leuchtet die STANDBY-LED auf nachdem die LINK-Anzeige (Blaue LED) 30 Sekunden lang geblinkt hat.
 - Wenn Sie in der Nähe der Soundbar ein Gerät verwenden, dass die gleiche Frequenz wie die Soundbar nutzt (2.4GHz), kann es durch Interferenzen zu Tonunterbrechungen kommen.
 - Die maximal mögliche Funkreichweite beträgt etwa 10 m, ist aber von der Einsatzumgebung abhängig. Befindet sich zwischen Hauptgerät und drahtlosem Empfänger eine Wand aus Stahlbeton oder Metall, so funktioniert das Gerät evtl. gar nicht, da die Funkwellen Metall nicht durchdringen können.
 - Wenn keine drahtlose Verbindung zum Hauptgerät hergestellt werden kann, folgen Sie den Schritten 1-5 und versuchen Sie erneut, eine Verbindung zwischen Hauptgerät und Subwoofer herzustellen.
-



- Der kabellose Subwoofer verfügt über eine eingebaute Empfangsantenne. Schützen Sie das Gerät vor Wasser und Feuchtigkeit.
 - Um eine optimale Wiedergabeleistung zu erzielen, achten Sie darauf, dass rund um den Subwoofer keine Gegenstände stehen, die die Funkverbindung beeinträchtigen könnten.
-

ANSCHLIESSEN EINES EXTERNEN GERÄTS MITHILFE EINES HDMI KABELS

Bei HDMI handelt es sich um eine standardisierte digitale Schnittstelle für den Anschluss von Geräten wie Fernsehern, Projektoren, DVD-Spielern, Blu-ray- Spielern, Set Top Boxen und anderen.

Da HDMI Digitalsignale höchster Qualität überträgt, können Sie Video und Audio in erstklassiger Qualität genießen, so wie ursprünglich auf der digitalen Quelle erstellt.

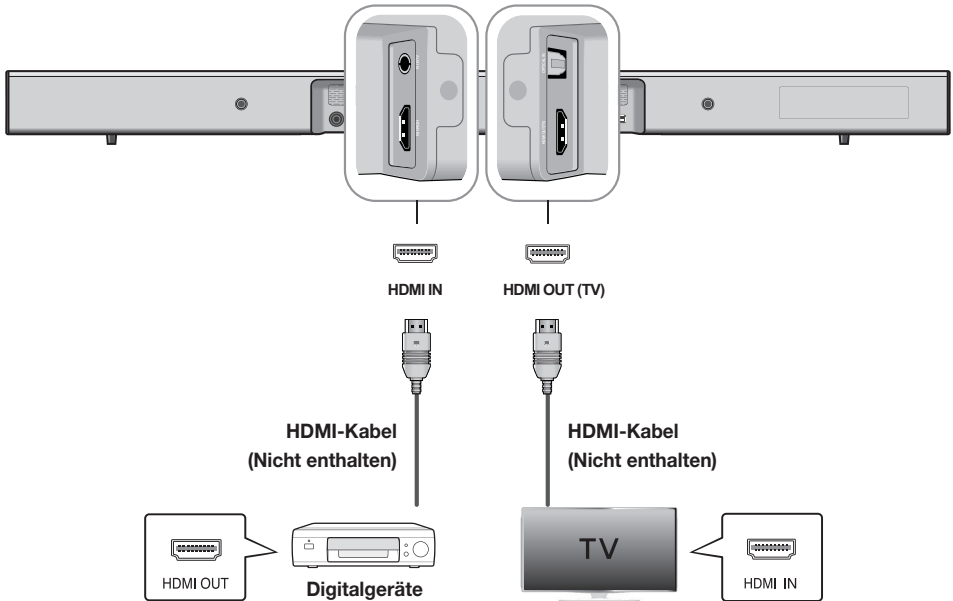

HDMI IN

Verbinden Sie ein HDMI-Kabel (nicht enthalten) über die **HDMI IN** Buchse an der Rückseite des Soundbar mit der HDMI OUT Ausgangsbuchse Ihres Geräts.

und,

HDMI OUT (TV)

Schließen Sie ein HDMI-Kabel (nicht enthalten) an den **HDMI OUT (TV)** Ausgang auf der Rückseite des Geräts und an den HDMI IN Eingang an Ihrem Fernsehgerät an.



- HDMI ist eine Schnittstelle für die digitale Übertragung von Video- und Audiodaten über einen einzigen Anschluss.

ARC (HDMI OUT)

Die ARC-Funktion ermöglicht die digitale Audiowiedergabe über den **HDMI OUT (ARC)** Anschluss.

Sie kann nur aktiviert werden, wenn der Soundbar an ein Fernsehgerät angeschlossen ist, dass die ARC-Funktion unterstützt.



- Anynet+ eingeschaltet sein.
- Diese Funktion ist nicht verfügbar, wenn das HDMI-Kabel ARC nicht unterstützt.

ANSCHLIESSEN EINES EXTERNEN GERÄTS MIT HILFE EINES AUDIOKABELS (ANALOG) ODER OPTISCHEN KABELS (DIGITAL)

Das Gerät verfügt über einen optischen Digitaleingang und einen analogen Audioeingang, womit Ihnen zwei Wege zur Verfügung stehen, das Gerät an ein Fernsehgerät anzuschließen.

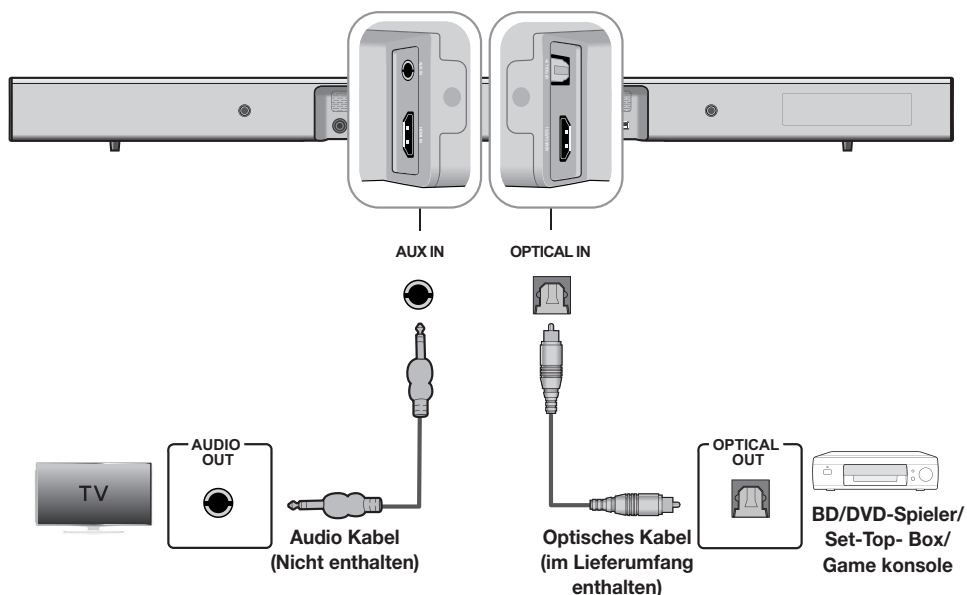

AUX IN

Verbinden Sie den **AUX IN** (Audio) am Hauptgerät mit dem **AUDIO OUT** Ausgang des Fernsehgeräts oder Quellgeräts.
 Wechseln Sie zur **AUX** Funktion.

oder,

OPTICAL IN



Verbinden Sie den **OPTICAL IN** (Audio) Eingang am Hauptgerät mit dem **OPTICAL OUT** Ausgang des Fernsehgeräts oder Quellgeräts.
 Wechseln Sie zur **D.IN** Funktion.



- Stecken Sie das Netzkabel dieses Produkts oder Ihres Fernsehgeräts erst dann in die Steckdose, wenn alle Verbindungen zwischen den Komponenten hergestellt wurden.
- Bevor Sie dieses Gerät installieren oder an einer anderen Stelle aufstellen, müssen Sie es ausschalten und den Netzstecker ziehen.

FUNKTIONEN

EINGANGSMODUS

Drücken Sie die () Taste auf dem oberen Bedienfeld des Hauptgeräts oder die  (**SOURCE**) Taste auf der Fernbedienung, um den gewünschten Modus auszuwählen.

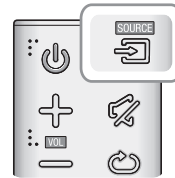

Eingangsmodus	Anzeige
Optischer Digital Eingang	D.IN
AUX-Eingang	AUX
HDMI-Eingang	HDMI
BLUETOOTH Modus	BT
TV SoundConnect	TV
USB-Modus	USB



Das Gerät schaltet sich unter den folgenden Bedingungen automatisch ab:

- D.IN/HDMI/BT/TV/USB Modus
 - Wenn seit 25 Minuten kein Audiosignal empfangen wurde.
- AUX Modus
 - Wenn seit 25 Minuten kein AUX-Kabel angeschlossen ist.
 - Im Auto Power Down On Modus, wenn bei angeschlossenem AUX-Kabel für 8 Stunden keine Taste betätigt wird.
 - Um die Auto Power Down Funktion Ein oder auszuschalten, die **▶||** Taste 5 Sekunden lang gedrückt halten. Auf dem Display erscheint OFF/ON-AUTO POWER DOWN.

ARC (HDMI OUT)

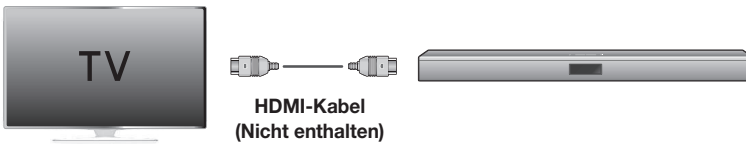
ARC (Audio Return Channel) überträgt das digitale Audiosignal an den HDMI OUT (ARC) Anschluss.



1. Schließen Sie das ARC unterstützende Fernsehgerät mithilfe eines HDMI-Kabels an die Soundbar an.
2. Schalten Sie das Fernsehgerät ein und aktivieren Sie Anynet+ in der Soundbar.
3. Drücken Sie die () Taste auf dem oberen Bedienfeld des Hauptgeräts oder die  (**SOURCE**) Taste auf der Fernbedienung, um den **D.IN**-Modus auszuwählen.



- Wenn das HDMI-Kabel die ARC-Funktion nicht unterstützt, kann ARC nicht fehlerfrei ausgeführt werden.
- Schalten Sie Anynet+ aus, um die ARC-Funktion auszuschalten.

BLUETOOTH

Sie können ein Bluetooth-Gerät an den Soundbar anschließen und Musik in hoher Stereo-Klangqualität genießen - ganz ohne störende Kabel!

► Anschließen von Soundbar an ein Bluetooth-Gerät

Vergewissern Sie sich, dass das Bluetooth-Gerät die Stereo-Headsets Funktion unterstützt.

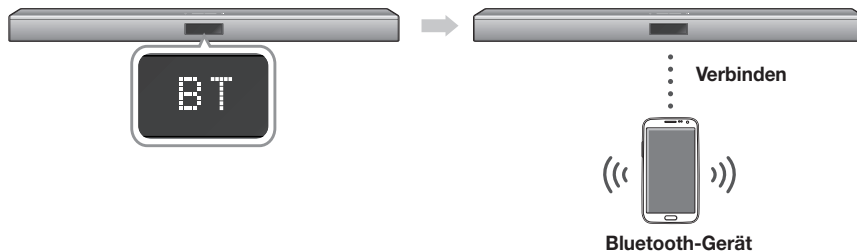

1. Drücken Sie die () Taste auf dem oberen Bedienfeld des Hauptgeräts oder die () (SOURCE) Taste auf der Fernbedienung, um den **BT-Modus** auszuwählen.
 - Auf dem Frontdisplay der Soundbar wird **BT READY** angezeigt.
2. Wählen Sie auf dem Bluetooth-Gerät, mit dem Sie eine Verbindung herstellen möchten, das Bluetooth-Menü aus. (Weitere Informationen dazu finden Sie der Bedienungsanleitung des Bluetooth- Geräts.)
3. Wählen Sie auf dem Bluetooth-Gerät das Stereo-Headset-Menü aus.
 - Wird eine Liste der erkannten Geräte angezeigt.
4. Wählen Sie "**[Samsung] Soundbar J-Series**" aus der Liste.
 - Wenn der Soundbar an das Bluetooth-Gerät angeschlossen ist, wird **[Bluetooth Geräteiname] → BT** auf dem Frontdisplay angezeigt.
 - Der Geräteiname kann nur auf Englisch angezeigt werden. Ein Unterstrich " _ " wird angezeigt, wenn der Name nicht auf Englisch ist.
 - Wenn der Verbindungsaufbau zwischen dem Bluetooth-Gerät und Soundbar fehlgeschlagen ist, entfernen Sie das vom Bluetooth-Gerät gefundene "**[Samsung] Soundbar J-Series**" und führen Sie die Suche erneut durch.
5. Starten sie auf dem verbundenen Gerät die Musikwiedergabe.
 - Sie können nun die vom Bluetooth-Gerät wiedergegebenen Musiktitel über das Soundbar System hören.
 - Im BT-Modus sind die Funktionen Wiedergabe/ Pause/Weiter/Zurück nicht verfügbar. Diese Funktionen stehen jedoch auf Bluetooth-Geräten zur Verfügung, die AVRCP unterstützen.



- Wenn Sie bei der Verbindung eines Bluetooth-Geräts nach der PIN-Nummer gefragt werden, geben Sie <0000> ein.
- Es kann nur eine Verbindung zu einem Bluetooth-Gerät hergestellt werden.
- Die Bluetooth-Verbindung wird unterbrochen, wenn der Soundbar ausgeschaltet wird.
- Der Soundbar führt unter den folgenden Umständen eventuell die Suche nach Bluetooth-Geräten oder den Verbindungsaufbau nicht fehlerfrei durch:
 - Wenn sich Soundbar in einem starken elektrischen Feld befindet.
 - Wenn mit mehreren Bluetooth-Geräten gleichzeitig eine Verbindung zum Soundbar hergestellt wurde.
 - Wenn das Bluetooth-Gerät ausgeschaltet oder nicht angeschlossen ist oder nicht richtig funktioniert.
 - Beachten Sie, dass Geräte, wie Mikrowellenherde, WLAN-Geräte, Leuchtstoffröhren und Gasöfen denselben Frequenzbereich wie Bluetooth-Geräte verwenden, wodurch es zu Interferenzen kommen kann.
- Der Soundbar unterstützt SBC data (44.1kHz, 48kHz).
- Nur an ein Bluetooth-Gerät anschließen, das die A2DP (AV) Funktion unterstützt.
- Es kann keine Verbindungen zwischen dem Soundbar und Bluetooth-Geräten hergestellt werden, die nur die HF (Hands Free) Funktion unterstützen.
- Nachdem die Verbindung zum Gerät hergestellt ist, wird im D.IN/AUX/HDMI/USB Modus bei der Auswahl von "**[Samsung] Soundbar J-Series**" aus der Liste automatisch in den **BT-Modus** umgeschaltet.

► Bluetooth POWER on (Bluetooth POWER)

Wenn die Funktion das Gerät über Bluetooth einzuschalten aktiviert und der Soundbar ausgeschaltet ist und ein Bluetooth-Gerät, mit dem bereits zuvor eine Verbindung mit dem Soundbar hergestellt wurde, versucht, eine Verbindung mit dem Soundbar herzustellen, schaltet sich der Soundbar automatisch ein.

1. Bei eingeschalteter Soundbar die **Bluetooth POWER** Taste auf der Fernbedienung drücken.
2. Auf der Anzeige der Soundbar erscheint "ON-BLUETOOTH POWER".



- Ist nur verfügbar, wenn der Soundbar in der Liste der verbundenen Geräte des Bluetooth-Geräts aufgelistet ist. (Es muss zuvor mindestens einmal eine Verbindung zwischen dem Soundbar und dem Bluetooth-Gerät hergestellt worden sein.)
- Der Soundbar erscheint nur in der Liste der vom Bluetooth-Gerät gefundenen Geräte, wenn der Soundbar [BT READY] anzeigt.
- Im TV SoundConnect Modus kann der Soundbar keine Verbindung zu einem anderen Bluetooth-Gerät aufbauen.

► Abtrennen des Bluetooth-Geräts vom Soundbar

Sie können die Verbindung zwischen dem Bluetooth-Gerät und Soundbar trennen. Die Anleitung hierzu finden Sie in der Bedienungsanleitung des Bluetooth-Geräts.

- Verbindung zum Soundbar wird getrennt.
- Wenn Soundbar vom Bluetooth-Gerät getrennt ist, wird auf der Soundbar Anzeige **BT DISCONNECTED** angezeigt.

► Abtrennen des Soundbar vom Bluetooth-Gerät

Drücken Sie die  (**SOURCE**) Taste auf der Fernbedienung oder die  Taste auf dem oberen Bedienfeld des Geräts, um von **BT** auf einen anderen Modus umzuschalten oder den Soundbar auszuschalten.

- Das angeschlossene Bluetooth-Gerät wartet eine gewisse Zeit auf die Antwort des Soundbar, bevor es die Verbindung unterbricht. (Je nach Bluetooth-Gerät kann der Zeitraum bis zur Trennung der Verbindung variieren)



- Bei einer Bluetooth Verbindung geht die Bluetooth Verbindung verloren, wenn der Abstand zwischen dem Soundbar und dem Bluetooth Gerät 5 m überschreitet.
- Wenn sich der Soundbar für mehr als 25 Minuten im Bereitschaftszustand befindet, schaltet er sich automatisch aus.

Mehr über Bluetooth

Bluetooth ist eine neue Technologie, mit der es möglich ist, Bluetooth-fähige Geräte über eine kurze Funkverbindung miteinander zu verbinden.

- Ein Bluetooth Gerät kann Störungen erzeugen oder falsch funktionieren, wenn:
 - Das Empfangs-/Sendesystem eines Bluetooth-Geräts oder der Haupteinheit mit einem Körperteil berührt wird.
 - Die Funkübertragung durch Wände, Ecken oder Bürotrennwände behindert wird.
 - Interferenzen mit Geräten auftreten, welche dasselbe Frequenzband verwenden, wie medizinische Geräte, Mikrowellenherde oder Funknetzwerke.
- Wenn Sie Soundbar über das Bluetooth Gerät betreiben möchten, stellen Sie sicher, dass der Abstand kurz gehalten wird.
- Mit zunehmender Entfernung zwischen Soundbar und Bluetooth-Gerät nimmt die Qualität der Bluetooth-Verbindung ab. Wenn die Distanz den Bluetooth-Betriebsbereich übersteigt, geht die Verbindung verloren.
- In Gebieten mit geringer Empfangsensibilität ist die Funktion der Bluetooth-Verbindung möglicherweise eingeschränkt.
- Die Bluetooth-Verbindung funktioniert nur mit Geräten in unmittelbarer Nähe. Die Verbindung wird automatisch unterbrochen, wenn dieser Radius überschritten wird. Selbst innerhalb dieses Radius kann die Klangqualität durch Hindernisse wie Mauern oder Türen beeinträchtigt werden.
- Dieses Funkgerät kann Interferenzen während des Betriebs verursachen.

VERWENDEN DER SAMSUNG AUDIO REMOTE APP

Installieren der Samsung Audio Remote App

Um das Gerät mithilfe Ihres Smart Device über die Samsung Audio Remote App zu bedienen, müssen Sie die Samsung Audio Remote App über den Google Play Store herunterladen.

Market search :
Samsung Audio Remote



Starten der Samsung Audio Remote App

Nachdem Sie die Samsung Audio Remote App installiert haben, folgen Sie den Anweisungen in der App.

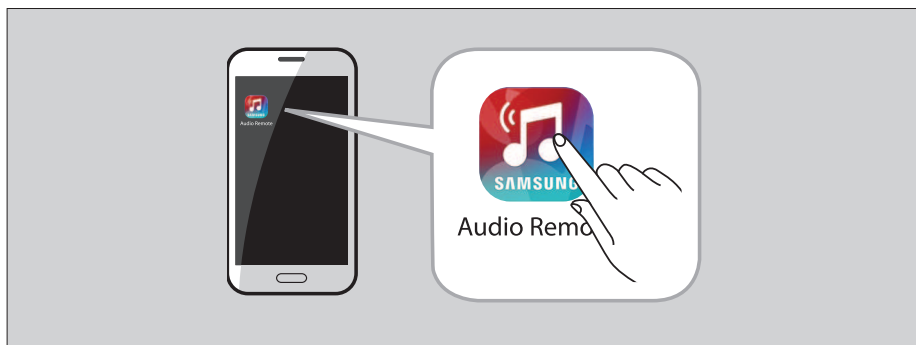

- Die APP Funktion unterstützt nur Android Mobiltelefone mit Android OS 3.0 oder neuer.

TV SOUNDCONNECT

Sie können den Ton Ihres Fernsehgeräts über den Soundbar wiedergeben, wenn der Soundbar an ein Samsung Fernsehgerät angeschlossen ist, das die TV SoundConnect Funktion unterstützt.

► Ein Fernsehgerät an den Soundbar anschließen.



- Schalten Sie das Fernsehgerät und den Soundbar ein.
 - Rufe Sie das Menü des Fernsehgeräts auf.
 - Gehen Sie in der Registerkarte "Klang" zu Lautsprechereinstellungen.
 - Stellen Sie "Neues Gerät hinzufügen" im Menü auf "Ein".
- Drücken Sie die () Taste auf dem oberen Bedienfeld des Hauptgeräts oder die  (SOURCE) Taste auf der Fernbedienung, um den TV-Modus auszuwählen.
- Auf dem Fernsehgerät wird die Meldung mit der Frage angezeigt, ob die TV SoundConnect Funktion aktiviert werden soll. "[Samsung] Soundbar" wird auf dem Fernsehbildschirm angezeigt.
- Wählen Sie mit der Fernbedienung des Fernsehgeräts <Yes>, um den Verbindungsaufbau zwischen der Soundbar und dem Fernsehgerät abzuschließen.

- Wenn der Abstand zwischen dem Fernsehgerät und dem Soundbar 5 m überschreitet, kann die Verbindung instabil werden und es kann zu Tonaussetzern kommen. Wenn diese Situation eintritt, das Fernsehgerät oder den Soundbar so aufstellen, dass sich die Geräte wieder in Reichweite befinden, und stellen Sie die TV SoundConnect Verbindung erneut her.

-  Wenn der Betriebsmodus des Soundbar von TV auf einen anderen Modus umgeschaltet wird, wird TV SoundConnect unterbrochen.
- Um den Soundbar mit einem anderen Fernsehgerät zu verbinden, muss die bestehende Verbindung getrennt werden.
- Trennen Sie die Verbindung zum vorhandenen Fernsehgerät und drücken Sie dann die ►|| Taste auf der Fernbedienung für 5 Sekunden, um eine Verbindung zu einem anderen Fernsehgerät herzustellen.



- TV SoundConnect Reichweite
 - Empfohlener Abstand für den Verbindungsaufbau: max. 50 cm
 - Empfohlener Abstand beim Betrieb: max. 5 m
- Die Tasten **Wiedergabe/Pause**, **Weiter**, **Zurück** haben im TV SoundConnect Modus keine Funktion.



- Die TV SoundConnect (SoundShare) Funktion wird von einigen Samsung Fernsehgeräten unterstützt, die ab 2012 erschienen sind. Prüfen Sie, bevor Sie beginnen, ob die TV SoundConnect (SoundShare) Funktion von Ihrem Fernsehgerät unterstützt wird. (Weitere Informationen finden Sie in der Bedienungsanleitung des Fernsehgerätes.)
- Wenn Ihr Fernsehgerät vor dem Jahr 2014 erschienen ist, prüfen Sie das SoundShare Einstellungen Menü.

► Verwenden der Bluetooth POWER On Funktion

Die Bluetooth POWER On Funktion steht zur Verfügung, nachdem Sie die Soundbar an ein Bluetooth fähiges Fernsehgerät mithilfe von TV SoundConnect angeschlossen haben. Wenn die Bluetooth POWER On Funktion eingeschaltet ist, wird die Soundbar zusammen mit dem Fernsehgerät ein- und ausgeschaltet.

- Verbinden Sie Ihr Fernsehgerät mithilfe der TV SoundConnect Funktion mit der Soundbar.
- Drücken Sie die **Bluetooth POWER** Tasten des Soundbar und der Fernbedienung. "ON/OFF-BLUETOOTH POWER" erscheint auf dem Soundbar Display.
 - ON-BLUETOOTH POWER : Der Soundbar wird ein- und ausgeschaltet, wenn Sie das Fernsehgerät ein- oder abschalten.
 - OFF-BLUETOOTH POWER : Der Soundbar wird nur ausgeschaltet, wenn Sie das Fernsehgerät abschalten.



- Diese Funktion wird nur von bestimmten Samsung Fernsehgeräten unterstützt, die ab 2013 auf den Markt gekommen sind.

USB

Sie können Musikdateien von USB-Geräten über die Soundbar wiedergeben.

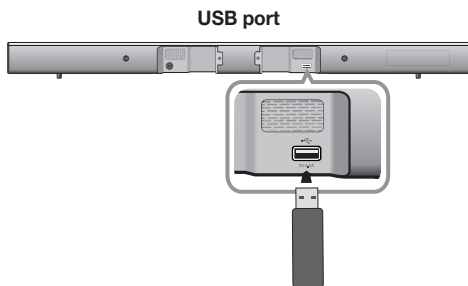

1. Schließen Sie das USB-Gerät an den USB-Anschluss des Geräts an.
2. Drücken Sie die (↔) Taste auf dem oberen Bedienfeld des Hauptgeräts oder die (↔) (SOURCE) Taste auf der Fernbedienung, um den **USB-Modus** auszuwählen.
3. Auf dem Bildschirm wird **USB** angezeigt.
 - Der Aufbau der Verbindung zwischen dem Soundbar und dem USB-Gerät ist abgeschlossen.
 - Das Gerät schaltet sich automatisch ab (Automatische Abschaltung), wenn für mehr als 25 Minuten kein USB-Gerät angeschlossen wurde.

- Schließen Sie nicht mehrere Speichergeräte über einen Mehrfach-Kartenleser an das Gerät an. Dies kann zu Fehlfunktionen führen.
- PTP-Protokolle für Digitalkameras werden nicht unterstützt.
- Das USB-Gerät nicht während der Dateiübertragung abtrennen.
- DRM-geschützte Musikdateien (MP3, WMA) von kommerziellen Webseiten können nicht wiedergegeben werden.
- Externe Festplatten werden nicht unterstützt.
- Mobiltelefone werden nicht unterstützt.
- Kompatibilitätsliste:

► Bevor Sie ein USB-Gerät anschließen

Beachten Sie das Folgende:

- Wenn die Länge eines Ordernamens auf dem USB-Gerät 10 Zeichen überschreitet, wird er nicht auf dem Display der Soundbar angezeigt.
- Dieses Gerät kann unter Umständen nicht mit allen USB-Speichergeräten kompatibel sein.
- Die Dateisysteme FAT16 und FAT32 werden unterstützt.
 - Das NTFS-Dateisystem wird nicht unterstützt.
- Schließen Sie das USB-Gerät direkt an den USB-Anschluss des Geräts an. Anderenfalls können Kompatibilitätsprobleme mit dem USB-Gerät auftreten.

Format	Codec	Abtastfrequenzen	Bitrate
*.mp3	MPEG 1 Layer2	16KHz - 48KHz	80kbps-320kbps
	MPEG 1 Layer3		
	MPEG 2 Layer3		
	MPEG 2,5 Layer3		
*.wma	Wave_Format_MSAudio1	16KHz - 96KHz	56kbps-128kbps
	Wave_Format_MSAudio2		
*.aac	AAC	16KHz - 96KHz	48kbps-320kbps
	AAC-LC		128kbps-192kbps
	HE-AAC	24KHz - 96KHz	48kbps-64kbps
*.wav	-	16KHz - 48KHz	Bis zu 3000 kbps
*.ogg	OGG 1.1.0	16KHz - 48KHz	50kbps-500kbps
*.flac	FLAC 1.1.0,	16KHz - 96KHz	Bis zu 3000 kbps
	FLAC 1.2.1		

SOFTWARE AKTUALISIERUNG

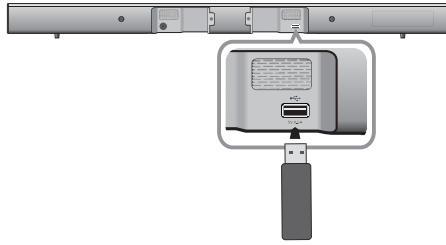

Es ist möglich, dass Samsung in der Zukunft Firmware-Updates für die Soundbar anbietet.

Wenn ein Update verfügbar ist, kann die Firmware durch Anschließen eines USB-Laufwerks mit dem Firmware Update an den USB-Anschluss Ihrer Soundbar aktualisiert werden.

Beachten Sie, dass wenn mehrere Update Dateien zur Verfügung stehen, diese einzeln auf das USB-Gerät kopiert und nacheinander verwendet werden müssen, um die Firmware zu aktualisieren.

Besuchen Sie bitte Samsung.com oder setzen Sie sich mit Samsung Kundendienst in Verbindung, um weitere Informationen über das Herunterladen von Aktualisierungen zu erhalten.



- Das Gerät verfügt über eine DUAL BOOT Funktion. Wenn die Aktualisierung der Firmware fehlschlägt, können Sie die Aktualisierung der Firmware wiederholen.



- Schließen Sie ein USB-Gerät mit dem Firmware-Update an den USB-Anschluss des Hauptgeräts an.
- Die Firmware Aktualisierung funktioniert eventuell nicht fehlerfrei, wenn von der Soundbar unterstützte Audio-Dateien auf dem USB-Gerät gespeichert sind.
- Während des Updates darf die Netzspannung nicht ausgeschaltet oder das USB-Gerät abgetrennt werden. Nach Abschluss des Firmware-Updates schaltet sich das Gerät automatisch ab.
- Beim Zurücksetzen werden alle Einstellungen auf Ihre Werkseinstellungen zurückgesetzt. Sie sollten sich Ihre Einstellungen notieren, um sie nach dem Update wieder herstellen zu können. Beachten Sie, dass bei einer Firmware-Aktualisierung ebenfalls die Subwoofer-Verbindung zurückgesetzt wird. Wenn nach dem Zurücksetzen die Verbindung zum Subwoofer nicht automatisch wieder hergestellt wird, führen Sie bitte die Schritte auf Seite 13 durch. Falls das Update der Firmware fehlschlägt, empfehlen wir, das USB-Gerät im FAT16 Format zu formatieren und das Update erneut zu versuchen.
- Nachdem das Software-Update abgeschlossen ist, das Gerät ausschalten und die (▶||) Taste auf der Fernbedienung für mehr als 5 Sekunden gedrückt halten. "INIT" erscheint auf dem Bildschirm und das Gerät wird ausgeschaltet. Das Update ist abgeschlossen.
- Formatieren Sie das USB-Gerät nicht im NTFS Format. Das NTFS Dateisystem wird vom Soundbar nicht unterstützt.
- Je nach Hersteller werden einige USB-Kartenlesegeräte möglicherweise nicht unterstützt.

FEHLERSUCHE

Bevor Sie sich an den Kundendienst wenden, überprüfen Sie bitte die folgenden Punkte.

Das Gerät lässt sich nicht einschalten.

- | | |
|--|--|
| <ul style="list-style-type: none"> Ist der Netzstecker an eine Steckdose angeschlossen? | → Schließen Sie den Netzstecker an die Steckdose an. |
|--|--|

Das Gerät reagiert nicht auf das Drücken von Tasten.

- | | |
|--|---|
| <ul style="list-style-type: none"> Ist die Luft elektrostatisch aufgeladen? | → Ziehen Sie den Netzstecker, und schließen Sie ihn wieder an die Steckdose an. |
|--|---|

Es wird kein Ton wiedergegeben.

- | | |
|---|--|
| <ul style="list-style-type: none"> Wurde das Gerät auf stumm geschaltet? | → Drücken Sie die Taste Mute, um die Funktion zu deaktivieren. |
| <ul style="list-style-type: none"> Ist die Lautstärke auf minimal eingestellt? | → Erhöhen Sie die Lautstärke. |

Die Fernbedienung funktioniert nicht.

- | | |
|--|-----------------------------------|
| <ul style="list-style-type: none"> Sind die Batterien leer? | → Legen Sie neue Batterien ein. |
| <ul style="list-style-type: none"> Ist die Entfernung zwischen Fernbedienung und Gerät zu groß? | → Näher an das Gerät heranrücken. |

Die Herstellung der TV SoundConnect Verbindung ist fehlgeschlagen.

- | | |
|---|---|
| <ul style="list-style-type: none"> Wird TV SoundConnect von Ihrem Fernsehgerät unterstützt? | → TV SoundConnect wird von bestimmten Samsung Fernsehgeräten unterstützt, die nach 2012 auf den Markt gekommen sind. Prüfen Sie, ob Ihr Fernsehgerät TV SoundConnect unterstützt. |
| <ul style="list-style-type: none"> Verfügen Sie über die neueste Firmware Version? | → Aktualisieren Sie die Firmware Ihres Fernsehgeräts auf die neueste Version. |
| <ul style="list-style-type: none"> Tritt ein Fehler beim Verbindungsaufbau auf? | → Setzen Sie sich mit dem Samsung Kundendienst in Verbindung. |
| <ul style="list-style-type: none"> Setzen Sie den TV MODE zurück und stellen Sie erneut eine Verbindung her. | → Drücken Sie die ► Taste für 5 Sekunden, um die TV SoundConnect Verbindung zurückzusetzen. |

Die rote LED auf dem Subwoofer blinkt und der Subwoofer erzeugt keinen Ton.

- | | |
|--|---|
| <ul style="list-style-type: none"> Ihr Subwoofer ist eventuell nicht an das Hauptgerät angeschlossen. | → Versuchen Sie, den Subwoofer erneut anzuschließen. (Siehe Seite 13) |
|--|---|

Der Subwoofer dröhnt und vibriert merklich.

- | | |
|--|--|
| <ul style="list-style-type: none"> Versuchen Sie die Vibrationen des Subwoofers einzustellen. | → Drücken Sie die WOOFER Taste auf Ihrer Fernbedienung, um den Wert (zwischen SW-12 und SW+6) einzustellen. |
|--|--|

ANHANG

TECHNISCHE DATEN

Modellbezeichnung	HW-J450		
ALLGEMEIN	USB		5 V / 0,5 A
	Gewicht	Haupteinheit	1,62 kg
		Subwoofer	4,6 kg
	Abmessungen (B x H x T)	Haupteinheit	957,5 x 59,5 x 66,5 mm
		Subwoofer	179 x 361 x 299,5 mm
	Betriebstemperatur		+5 °C bis +35 °C
Zulässige Luftfeuchtigkeit		10 % bis 75 %	
VERSTÄRKER	Nennausgangsleistung	Haupteinheit	80W/CH, 3 OHM, THD = 10%, 1kHz
		Subwoofer	140W, 3 OHM, THD = 10%, 70Hz
	Signal-Rausch-Verhältnis (analoger Eingang)		65 dB
	Kanaltrennung (1kHz)		65 dB

* Signal-Rausch-Verhältnis, Kanaltrennung, Signalstörungen und verwendbare Empfindlichkeit basieren auf den Richtwerten der AES (Audio Engineering Society).

* Nominelle Spezifikation

- Samsung Electronics Co., Ltd behält sich das Recht auf unangekündigte Änderungen vor.
- Gewicht und Abmessungen können von den Angaben abweichen.
- Informationen bezüglich der Netzspannung und Stromaufnahme könne Sie dem Typenschild am Gerät entnehmen.

※ Bekanntmachung zu Open Source Lizenzen

- Weitere Informationen über bei diesem Gerät eingesetzten Open Source finden Sie auf den Webseiten: <http://opensource.samsung.com>
- Wenn Sie Fragen bezüglich des Themas Open Source haben, wenden Sie sich bitte per E-Mail unter der Adresse an Samsung. (oss.request@samsung.com).



Hiermit erklärt Samsung Electronics, dass dieses Gerät mit den wesentlichen Anforderungen und die relevanten Bestimmungen der Richtlinie 1999/5/EC übereinstimmt.

Die original Übereinstimmungserklärung finden Sie auf <http://www.samsung.com>, unter Support > Produktsuche und geben Sie den Produktnamen oder die Artikelnummer ein.

Dieses Gerät darf in allen EU-Ländern betrieben werden.



Kontakt zu SAMSUNG WORLD WIDE

Falls Sie Fragen oder Anregungen zu Samsung-Produkten haben, freuen wir uns über Ihre Kontaktaufnahme mit der Samsung-Kundenbetreuung.

Country	Contact Centre ☎	Web Site
AUSTRIA	0800 - SAMSUNG (0800 - 7267864)	www.samsung.com/at/support
BELGIUM	02-201-24-18	www.samsung.com/be/support (Dutch) www.samsung.com/be_fr/support (French)
BOSNIA	051 331 999	www.samsung.com/support
BULGARIA	07001 33 11 , sharing cost	www.samsung.com/bg/support
CROATIA	062 726 786	www.samsung.com/hr/support
CZECH	800 - SAMSUNG (800-726786)	www.samsung.com/cz/support
DENMARK	70 70 19 70	www.samsung.com/dk/support
FINLAND	030-6227 515	www.samsung.com/fi/support
FRANCE	01 48 63 00 00	www.samsung.com/fr/support
GERMANY	0180 6 SAMSUNG bzw. 0180 6 7267864* (*0,20 €/Anruf aus dem dt. Festnetz, aus dem Mobilfunk max. 0,60 €/Anruf)	www.samsung.com/de/support
CYPRUS	8009 4000 only from landline, toll free	www.samsung.com/gr/support
GREECE	80111-SAMSUNG (80111 726 7864) only from land line (+30) 210 6897691 from mobile and land line	
HUNGARY	0680SAMSUNG (0680-726-786) 0680PREMIUM (0680-773-648)	http://www.samsung.com/hu/support
ITALIA	800-SAMSUNG (800.7267864)	www.samsung.com/it/support
LUXEMBURG	261 03 710	www.samsung.com/support

Country	Contact Centre ☎	Web Site
MONTENEGRO	020 405 888	www.samsung.com/support
SLOVENIA	080 697 267 090 726 786	www.samsung.com/si/support
NETHERLANDS	0900-SAMSUNG (0900-7267864) (€ 0,10/Min)	www.samsung.com/nl/support
NORWAY	815 56480	www.samsung.com/no/support
POLAND	0 801-172-678* lub +48 22 607-93-33 ** * (całkowity koszt połączenia jak za 1 impuls według taryfy operatora ** (koszt połączenia według taryfy operatora)	www.samsung.com/pl/support
PORTUGAL	808 20 7267	www.samsung.com/pt/support
ROMANIA	08008 SAMSUNG (08008 726 7864) TOLL FREE No.	www.samsung.com/ro/support
SERBIA	011 321 6899	www.samsung.com/rs/support
SLOVAKIA	8000 - SAMSUNG(8000-726 786)	www.samsung.com/sk/support
SPAIN	0034902172678	www.samsung.com/es/support
SWEDEN	0771 726 7864 (SAMSUNG)	www.samsung.com/se/support
SWITZERLAND	0848 726 78 64 (0848-SAMSUNG)	www.samsung.com/ch/support (German) www.samsung.com/ch_fr/support (French)
U.K	0330 SAMSUNG (7267864)	www.samsung.com/uk/support
EIRE	0818 717100	www.samsung.com/ie/support
LITHUANIA	8-800-77777	www.samsung.com/lt/support
LATVIA	8000-7267	www.samsung.com/lv/support
ESTONIA	800-7267	www.samsung.com/ee/support



[Korrekte Entsorgung der Batterien dieses Produkts]

(Gilt für Länder mit Abfalltrennsystemen)

Die Kennzeichnung auf der Batterie bzw. auf der dazugehörigen Dokumentation oder Verpackung gibt an, dass die Batterie zu diesem Produkt nach seiner Lebensdauer nicht zusammen mit dem normalen Haushaltsmüll entsorgt werden darf. Wenn die Batterie mit den chemischen Symbolen Hg, Cd oder Pb gekennzeichnet ist, liegt der Quecksilber-, Cadmium- oder Blei-Gehalt der Batterie über den in der EG-Richtlinie 2006/66 festgelegten Referenzwerten.

Wenn Batterien nicht ordnungsgemäß entsorgt werden, können sie der menschlichen Gesundheit bzw. der Umwelt schaden.

Bitte helfen Sie, die natürlichen Ressourcen zu schützen und die nachhaltige Wiederverwertung von stofflichen Ressourcen zu fördern, indem Sie die Batterien von anderen Abfällen getrennt über Ihr örtliches kostenloses Altbatterie- Rücknahmesystem entsorgen.



**Korrekte Entsorgung von Altgeräten
(Elektroschrott)**

(Gilt für Länder mit Abfalltrennsystemen)

Die Kennzeichnung auf dem Produkt, Zubehörteilen bzw. auf der dazugehörigen Dokumentation gibt an, dass das Produkt und Zubehörteile (z. B. Ladegerät, Kopfhörer, USB-Kabel) nach ihrer Lebensdauer nicht zusammen mit dem normalen Haushaltsmüll entsorgt werden dürfen. Entsorgen Sie dieses Gerät und Zubehörteile bitte getrennt von anderen Abfällen, um der Umwelt bzw. der menschlichen Gesundheit nicht durch unkontrollierte Müllbeseitigung zu schaden. Helfen Sie mit, das Altgerät und Zubehörteile fachgerecht zu entsorgen, um die nachhaltige Wiederverwertung von stofflichen Ressourcen zu fördern.

Private Nutzer wenden sich an den Händler, bei dem das Produkt gekauft wurde, oder kontaktieren die zuständigen Behörden, um in Erfahrung zu bringen, wo Sie das Altgerät bzw. Zubehörteile für eine umweltfreundliche Entsorgung abgeben können.

Gewerbliche Nutzer wenden sich an ihren Lieferanten und gehen nach den Bedingungen des Verkaufsvertrags vor. Dieses Produkt und elektronische Zubehörteile dürfen nicht zusammen mit anderem Gewerbemüll entsorgt werden.



The Samsung logo is displayed in white, bold, uppercase letters inside a dark grey, horizontally-oriented oval shape.

HW-J450

Manuale utente

Wireless Audio - Soundbar

Immagina le possibilità

Grazie per aver acquistato un prodotto Samsung.

Per ricevere un servizio più completo, registrare il prodotto all'indirizzo

www.samsung.com/register

CARATTERISTICHE

TV SoundConnect

TV SoundConnect consente di ascoltare l'audio della TV sul Soundbar attraverso una connessione Bluetooth e permette di controllare l'audio.

HDMI

HDMI trasmette i segnali video e audio contemporaneamente e fornisce un'immagine più chiara. L'unità è inoltre dotata della funzione ARC che consente di ascoltare l'audio della TV dal Soundbar, attraverso un cavo HDMI. Questa funzione è disponibile solo se si collega l'unità ad un televisore compatibile ARC.

AUDIO SURROUND

La funzione AUDIO SURROUND aggiunge profondità e senso dello spazio durante l'ascolto dei brani.

Subwoofer wireless

Il modulo wireless di Samsung elimina i cavi tra l'unità principale e il subwoofer. In questo caso, il subwoofer si collega a un modulo wireless compatto che comunica con l'unità principale.

Tipi speciali di campo sonoro

A seconda del tipo di contenuto da riprodurre è possibile scegliere fra diversi modi audio - STANDARD (suono originale) / MUSICA / VOCE / SPORT / CINEMA / MODO NOTTE.

Telecomando multifunzione

È possibile utilizzare il telecomando fornito per controllare varie operazioni premendo semplicemente un tasto.

Supporto host USB

Utilizzando la funzione host USB dell Soundbar è possibile collegare e riprodurre file musicali da dispositivi di memorizzazione USB esterni come lettori MP3, memorie flash USB ecc.

Funzione Bluetooth

È possibile collegare un dispositivo Bluetooth al Soundbar per ascoltare musica con audio stereo di alta qualità, tutto senza fili!

Uso della app Samsung Audio Remote

Per comandare il prodotto con il dispositivo smart attraverso la app Samsung Audio Remote, scaricare la app Samsung Audio Remote accedendo allo store di Google Play.

LICENZA



Prodotto su licenza di Dolby Laboratories. Dolby e il simbolo della doppia D sono marchi di Dolby Laboratories.



Per i brevetti DTS, vedere <http://patents.dts.com>. Prodotto su licenza di DTS Licensing Limited. DTS, il simbolo, & DTS e il simbolo insieme sono marchi registrati e DTS 2.0 Channel è un marchio di DTS, Inc. © DTS, Inc. Tutti i diritti riservati.





HDMI

HDMI, HDMI High-Definition Multimedia Interface e il logo HDMI sono marchi o marchi registrati di HDMI Licensing LLC negli Stati Uniti e in altri Paesi.

INFORMAZIONI SULLA SICUREZZA

NORME PER LA SICUREZZA

PER RIDURRE I RISCHI DI FOLGORAZIONE, NON RIMUOVERE IL COPERCHIO (O IL RETRO), ALL'INTERNO NON VI SONO PARTI RIPARABILI DALL'UTENTE. PER L'ASSISTENZA TECNICA FARE RIFERIMENTO A PERSONALE QUALIFICATO.

 <div style="border: 1px solid black; padding: 5px; text-align: center;"> ATTENZIONE RISCHIO DIFOLGORAZIONE. NON APRIRE. </div> 		Questo simbolo indica la presenza, all'interno del prodotto, di tensioni pericolose che costituiscono un potenziale rischio di scosse elettriche.
		Questo simbolo indica istruzioni di particolare importanza per il prodotto.

AVVERTENZA: Per ridurre i rischi d'incendio e di scosse elettriche non esporre l'apparecchio a pioggia o umidità.

ATTENZIONE : PER EVITARE SCOSSE ELETTRICHE, INSERIRE CORRETTAMENTE E COMPLETAMENTE LA SPINA.

- Questo dispositivo deve essere sempre collegato ad una presa elettrica dotata di messa a terra di protezione.
- Per scollegare il dispositivo dalla rete elettrica, lo spinotto deve essere estratto dalla presa, pertanto esso deve essere facilmente raggiungibile.

ATTENZIONE

- Non schizzare o sgocciolare liquidi sull'apparecchio. Non sistemare oggetti pieni di liquidi, come dei vasi, sull'apparecchio.
- Per spegnere completamente l'apparecchio, estrarre la spina di alimentazione dalla presa di rete. Di conseguenza, la spina di alimentazione deve essere facilmente e prontamente accessibile in qualsiasi momento.

PRECAUZIONI

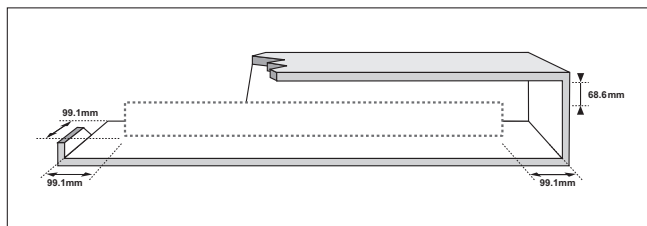

Verificare che le caratteristiche degli alimentatori CA presenti in casa corrispondano all'etichetta di identificazione posta sul retro del prodotto. Installare il prodotto orizzontalmente, su un supporto adeguato (mobile), verificando che vi sia spazio sufficiente per una corretta ventilazione 7 - 10 cm. Assicurarsi che le aperture di ventilazione non siano coperte. Non sistemare l'unità su amplificatori o altri dispositivi che possono diventare caldi. Questa unità è progettata per un uso continuo. Per spegnere completamente l'unità, scollegare il connettore CA dalla presa di rete. Scollegare l'unità dalla presa se si prevede di non utilizzarla per un periodo prolungato.

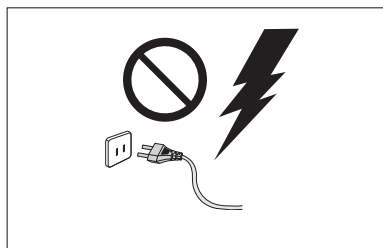

Durante i temporali, scollegare la spina di alimentazione dalla presa. I picchi di alta tensione provocati dai fulmini potrebbero danneggiare l'unità.

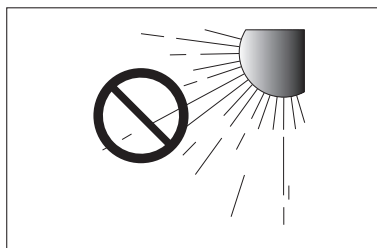

Non esporre l'unità alla luce diretta del sole o ad altre fonti di calore.

Questo potrebbe causare il surriscaldamento e il malfunzionamento dell'unità.

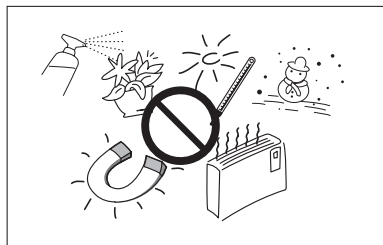

Tenere il prodotto lontano da fonti di umidità (ad es. vasi) e calore eccessivo (ad es. fuoco) o da apparecchi che generano un forte campo magnetico o elettrico. In caso di malfunzionamento dell'unità, scollegare il cavo di alimentazione dalla presa di corrente. Il prodotto non è destinato all'uso industriale. Questo prodotto è destinato esclusivamente all'uso personale.

Se il prodotto o il disco vengono conservati a basse temperature, potrebbe formarsi della condensa.

Trasportando l'unità in inverno, attendere circa 2 ore prima di utilizzarla, in modo che ritorni a temperatura ambiente.

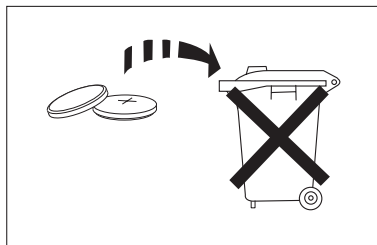

Le batterie utilizzate con questo prodotto contengono sostanze chimiche dannose per l'ambiente.

Non smaltirle insieme ai comuni rifiuti domestici.

Un'avvertenza: le batterie (pacco batterie o batterie installate) non devono essere esposte a eccessivo calore, come luce del sole, fuoco o simili. Non cortocircuitare, smontare o surriscaldare le batterie.

Se la batteria non viene sostituita correttamente, vi è il rischio di esplosione. Sostituire solo con batterie dello stesso tipo o di tipo equivalente.

SOMMARIO

2 CARATTERISTICHE

- 2 Licenza

3 INFORMAZIONI SULLA SICUREZZA

- 3 Norme per la sicurezza
4 Precauzioni

6 PER COMINCIARE

- 6 Prima di leggere il manuale utente
6 Accessori forniti

7 DESCRIZIONI

- 7 Pannello superiore/anteriore
8 Lato Posteriore

9 TELECOMANDO

- 9 Pulsanti e funzioni del telecomando

11 COLLEGAMENTI

- 11 Instalazione del supporto per montaggio a parete
12 Smontaggio del supporto per montaggio a parete
12 Installazione della staffa senza fare riferimento alla Guida all'installazione a parete
13 Collegamento del subwoofer wireless
15 Connessione di un dispositivo esterno con un cavo HDMI
16 Connessione di un dispositivo esterno con un cavo Audio (analogico) o Ottico (digitale)

17 FUNZIONI

- 17 Modo di ingresso
17 ARC (HDMI OUT)
18 Bluetooth
20 USO DELLA APP SAMSUNG AUDIO REMOTE
21 TV SoundConnect
22 USB
23 Aggiornamento del software

24 RISOLUZIONE DEI PROBLEMI

25 APPENDICE

- 25 Specifiche



- Le figure e le illustrazioni del presente manuale utente sono fornite soltanto come riferimento. Possono differire rispetto all'aspetto effettivo del prodotto.
- È possibile che vengano addebitate delle spese amministrative nei seguenti casi:
 - (a) l'uscita del tecnico in seguito a una chiamata non rileva difetti nel prodotto (ad es. nel caso l'utente abbia omesso di leggere questo manuale utente).
 - (b) utente ha portato l'unità presso un centro di riparazione che non rileva difetti nel prodotto (ad es. nel caso l'utente abbia omesso di leggere questo manuale utente).
- L'importo di tali spese amministrative verrà comunicato all'utente prima di eseguire una visita a domicilio o un eventuale intervento di manutenzione.

PER COMINCIARE

PRIMA DI LEGGERE IL MANUALE UTENTE

Osservare le seguenti indicazioni prima di leggere il manuale utente.

► Icone utilizzate nel manuale

Icona	Indicazione	Definizione
	Attenzione	Indica una situazione in cui una funzione non è attiva o in cui è possibile che le impostazioni vengano cancellate.
	Nota	Indica un suggerimento o un'istruzione nella pagina che aiutano a comprendere il funzionamento dell'unità.

► Istruzioni di sicurezza e risoluzione dei problemi

- 1) Leggere attentamente le istruzioni relative alla sicurezza prima di utilizzare questo prodotto. (Vedere pagina 3)
- 2) Se si verifica un problema, consultare la sezione relativa alla risoluzione dei problemi. (Vedere pagina 24)







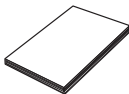

► Copyright

©2015 Samsung Electronics Co.,Ltd.

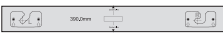
Tutti i diritti riservati; è vietata la riproduzione di una parte o dell'intero manuale utente senza l'autorizzazione scritta di Samsung Electronics Co., Ltd

ACCESSORI FORNITI

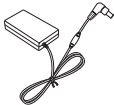
Controllare gli accessori forniti indicati di seguito.

		 (Staffa per montaggio a parete sinistra: 1EA)
Telecomando / Batteria al litio (3V : CR2032)	Manuale Utente	 (Staffa per montaggio a parete destra: 1EA)
	 (Rondella di fissaggio1: 2EA)	
Guida per il montaggio a parete	 (Rondella di fissaggio2: 2EA)	Cavo di alimentazione: 2EA
	Rondella di fissaggio	
Alimentatore CC	Cavo ottico	
		Cavo USB



- L'aspetto degli accessori può variare leggermente dalle illustrazioni riportate sopra.
- Utilizzare il cavo USB dedicato per collegare i dispositivi USB esterni all'unità.

DESCRIZIONI

PANNELLO SUPERIORE/ANTERIORE

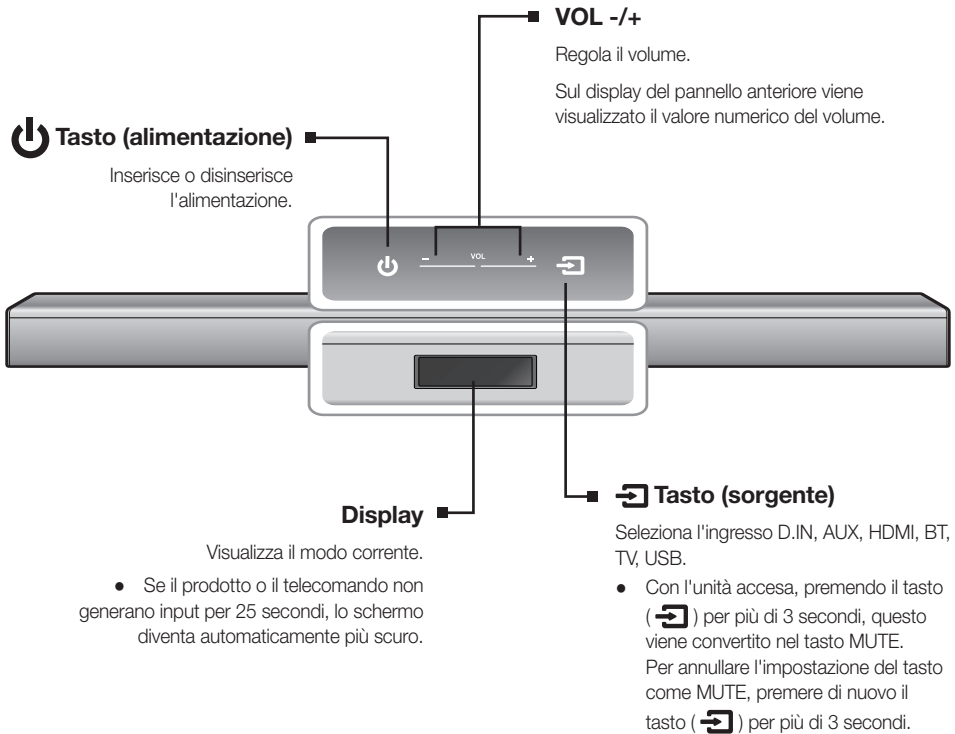

- Quando si accende l'unità vi è un ritardo di 4, 5 secondi prima che venga riprodotto il suono.
- Per attivare solo l'audio del Soundbar, disattivare i diffusori della TV nel menu di configurazione audio della TV. Vedere il manuale fornito con il televisore.

LATO POSTERIORE

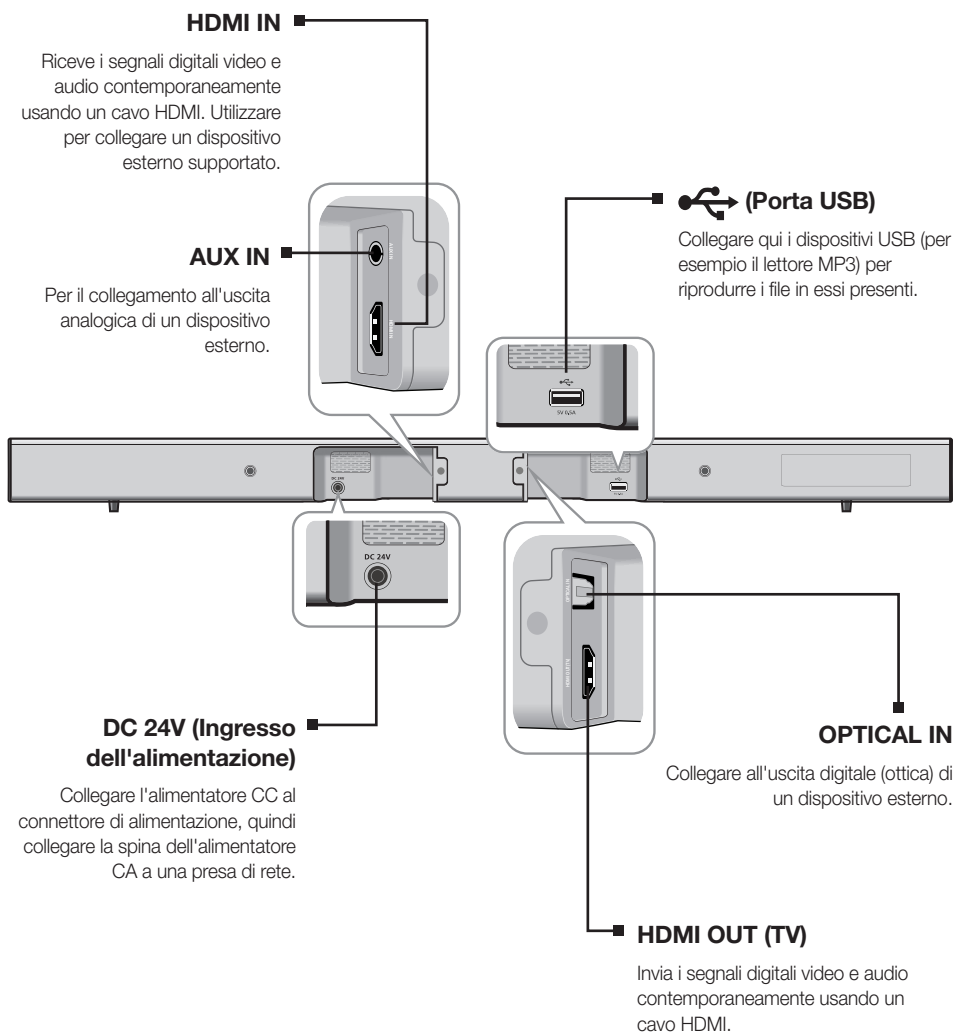

- Tenere l'alimentatore CA dalla spina quando lo si scollega dalla presa di rete. Non tirare il cavo.
- Non collegare questa unità o altri componenti all'uscita CA finché non sono stati collegati tutti i componenti.

TELECOMANDO

PULSANTI E FUNZIONI DEL TELECOMANDO

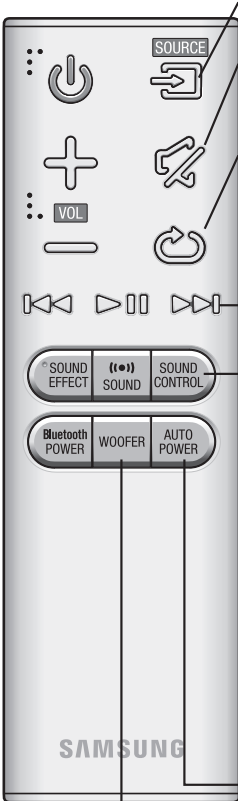

SOURCE
Per selezionare una sorgente collegata al Soundbar.

MUTE
Premendo questo tasto è possibile azzerare il volume. Premerlo di nuovo per riportare l'audio al livello precedente.

REPEAT
È possibile impostare la funzione REPEAT durante la riproduzione di un brano di musica da un dispositivo USB.
OFF-REPEAT : Annulla la riproduzione ripetuta.
TRACK-REPEAT : Per riprodurre ripetutamente una traccia.
ALL-REPEAT : Per riprodurre ripetutamente tutte le tracce.
RANDOM-REPEAT : Riproduce le tracce in ordine casuale. (Una traccia già riprodotta può essere riprodotta nuovamente).

Avanzamento:
Se sul dispositivo che si sta riproducendo sono presenti più file, premendo il tasto ►► viene selezionato il file successivo.

SOUND CONTROL (COMANDO AUDIO) (* Utilizzare i tasti ◀◀, ▶▶ per regolare il livello).
Per selezionare **TREBLE (ALTI)**, **BASS (BASSI)** o **AUDIO SYNC (SINCRONIA AUDIO)**. Quindi utilizzare i tasti ◀◀, ▶▶ per regolare il volume degli alti e dei bassi da -6 a +6.
Se la soundbar viene collegata a una TV digitale e sembra che le immagini non siano sincronizzate con l'audio, premere il tasto **SOUND CONTROL (COMANDO AUDIO)** per sincronizzare l'audio con il video. Utilizzare i tasti ◀◀, ▶▶ per impostare un ritardo dell'audio compreso tra 0 ms e 300 ms. In modo USB, modo TV e modo BT, la funzione Sincronia audio potrebbe non funzionare. Tenere premuto il tasto **SOUND CONTROL (COMANDO AUDIO)** per circa 5 secondi per regolare l'audio di ogni banda di frequenza. È possibile selezionare 150Hz, 300Hz, 600Hz, 1,2KHz, 2,5KHz, 5KHz e 10KHz e ogni opzione può essere regolata su un'impostazione compresa tra -6 e +6.

AUTO POWER
Auto Power Link: sincronizza la soundbar con una sorgente ottica collegata attraverso il jack ottico in modo che si accenda automaticamente quando si accende la TV.
(Auto Power Link: imp. predef. OFF, ON-Anynet+ / OFF-POWER LINK o OFF-Anynet+ / ON-POWER LINK).
La funzione Anynet+ permette di controllare la soundbar con il telecomando da una TV Samsung compatibile Anynet+.
La soundbar deve essere collegata alla TV attraverso un cavo HDMI.
* Anynet+ :premere il tasto **AUTO POWER** per attivare o disattivare la funzione Anynet+.

WOOFER (WOOFER) (* Utilizzare il tasto ◀◀, ▶▶ per regolare il volume).
Permette di controllare il volume del woofer.
Premere il tasto ◀◀, ▶▶ per aumentare o ridurre il volume del subwoofer. È possibile selezionare tra (-12, -6, -5, -4, -3, -2, -1, 0, +1, +2, +3, +4, +5, +6).



- Soundbar è un nome proprietario di Samsung.
- Accendere la TV utilizzando il telecomando.

- POWER**
Accende e spegne l'unità Soundbar.
- VOLUME**
Regola il volume dell'unità.
- Riproduzione/Pausa**
Premere il tasto ►► per mettere in pausa temporaneamente la riproduzione del file. Premere nuovamente il tasto ►► per riprodurre il file selezionato.

- Riavvolgimento**
Se sul dispositivo che si sta riproducendo sono presenti più file, premendo il tasto ◀◀ viene selezionato il file precedente.

SOUND EFFECT
È possibile selezionare diversi modi audio - **STANDARD (STANDARD), MUSIC (MUSICA), VOICE (VOCE), SPORTS (SPORT), CINEMA (CINEMA) e NIGHT MODE (MODO NOTTE)** - a seconda del tipo di sorgente da riprodurre.

Premere **SOUND EFFECT** sul telecomando.
Selezionare il modo **STANDARD** per ascoltare l'audio originale.

* Modo Notte
Questa funzione regola e stabilizza il livello del volume per evitare un cambio improvviso quando si cambia canale o si passa a un'altra scena.

- Bluetooth POWER**
Premere il tasto **Bluetooth POWER** sul telecomando per attivare e disattivare la funzione Bluetooth POWER on
Per i dettagli, vedere le pagine 19 e 21.

- SOUND**
Premere il tasto **SOUND** del telecomando per aggiungere profondità e ampiezza al suono.
Premere **SOUND** sul telecomando.
Ogni volta che si preme questo tasto, la selezione cambia nella sequenza indicata di seguito : ON-SURROUND SOUND → OFF-SURROUND SOUND

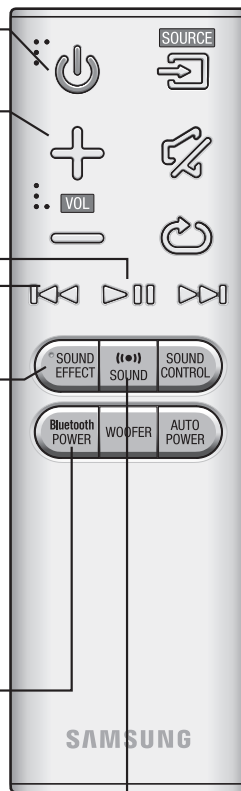

► **Inserimento delle batterie nel telecomando**





- 1.** Utilizzare una moneta adatta per girare il coperchio della batteria del telecomando in senso antiorario e rimuoverlo come indicato nella figura in alto.
- 2.** Inserire una batteria al litio da 3V. Inserire la batteria tenendo il polo positivo (+) rivolto verso l'alto. Rimettere il coperchio alla batteria e allineare i segni '●' l'uno accanto all'altro come indicato nella figura in alto.
- 3.** Utilizzare una moneta adatta per girare il coperchio della batteria del telecomando in senso orario fino a battuta e fissarlo in sede.

COLLEGAMENTI

INSTALLAZIONE DEL SUPPORTO PER MONTAGGIO A PARETE

È possibile utilizzare la staffa per montaggio a parete per montare questa unità sulla parete.

► Precauzioni per l'installazione

- Installare esclusivamente su una parete verticale.
- Per l'installazione, evitare luoghi con temperature o tassi di umidità elevati; in caso contrario la parete non può sostenere il peso dell'unità.
- Verificare la resistenza della parete. Se la parete non è sufficientemente robusta per sostenere l'unità, rinforzarla o installare l'unità su un'altra parete in grado di sopportarne il peso.
- Acquistare e utilizzare viti di fissaggio o sistemi di ancoraggio adeguati al tipo di parete (cartongesso, acciaio, legno, ecc.). Se possibile, fissare le viti di supporto al telaio della parete.
- Acquistare le viti di fissaggio a parete in base al tipo e allo spessore della parete su cui si intende installare la Soundbar.
 - Diametro : M5
 - Lunghezza : L 35 mm o superiore
- Collegare i cavi tra l'unità e i dispositivi esterni prima di installarla a parete.
- Assicurarsi che l'unità sia spenta e scollegata prima di effettuare l'installazione. Vi è il rischio di scosse elettriche.

1. Posizionare la guida per l'installazione contro la superficie della parete.
 - La guida per l'installazione deve essere parallela alla parete.
 - Installare almeno 5 cm sotto la TV, se la TV è montata sulla parete.
2. Contrassegnare con un pennarello sulla parete la posizione in cui verranno inserite le viti, quindi rimuovere la guida per l'installazione.
3. Fissare i supporti per montaggio a parete e le viti nelle posizioni contrassegnate.
 - I supporti sinistri e destri hanno diverse forme.
4. Fissare le due viti del supporto in corrispondenza dei fori sulla parte posteriore del corpo principale della Soundbar, una a sinistra e una a destra.
5. Inserire il cavo USB sul retro della Soundbar prima di installarla a parete.
6. Posizionare le viti del supporto sulla parte posteriore della Soundbar nelle scanalature del supporto per montaggio a parete. Per un'installazione sicura, accertarsi di spingere le viti del supporto lungo tutto il percorso fino in fondo alle scanalature.

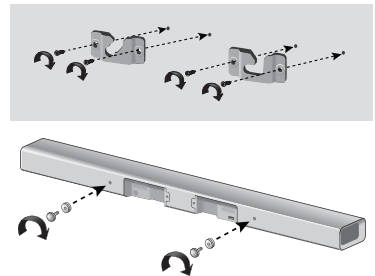
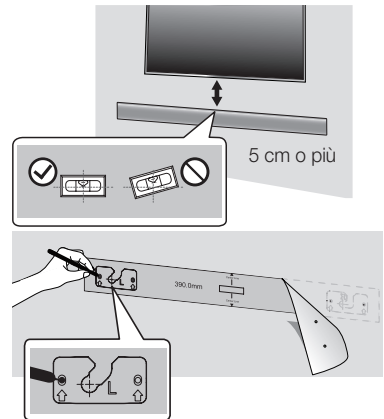

SMONTAGGIO DEL SUPPORTO PER MONTAGGIO A PARETE

1. Tirare la soundbar verso l'alto come mostrato nella figura per staccarla dal supporto per montaggio a parete.

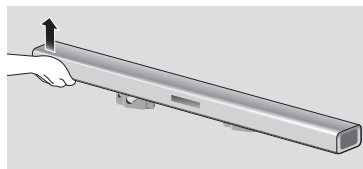

Utilizzo della soundbar con la staffa per il montaggio a parete



[distacco della soundbar dalla staffa per il montaggio a parete]



- Non aggrapparsi all'unità installata ed evitare di sottoporla ad urti o di farla cadere.
- Fissare saldamente l'unità alla parete in modo che non cada. Cadendo, potrebbe provocare lesioni o danneggiarsi.
- Quando l'unità viene installata su una parete, assicurarsi che i cavi di connessione non possano essere tirati da bambini, rischiando di farla cadere.
- Per garantire prestazioni ottimali nell'installazione a parete, installare il sistema di diffusori almeno 5 cm sotto la TV, se la TV è montato sulla parete.
- Per motivi di sicurezza, se si non monta l'unità a parete, installarla su una superficie stabile e in piano da cui sia improbabile che cada.

INSTALLAZIONE DELLA STAFFA SENZA FARE RIFERIMENTO ALLA GUIDA ALL'INSTALLAZIONE A PARETE

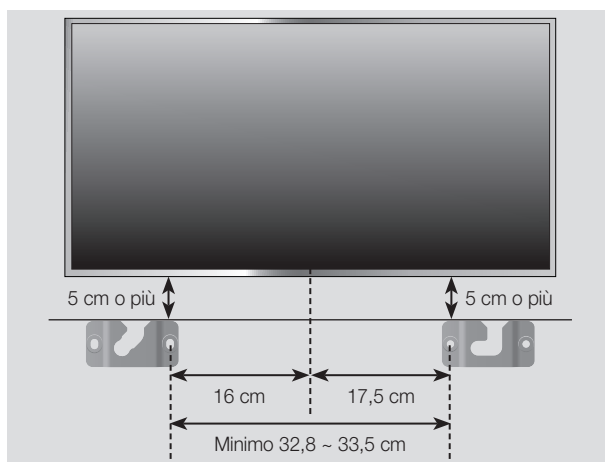

1. Posizionare la "Staffa per montaggio a parete sinistra" sulla parete desiderata tenendola parallela al pavimento come mostrato qui sopra; inserire una vite nel foro all'estremità destra e bloccarla.
2. Posizionare la "Staffa per montaggio a parete destra" sulla parete desiderata tenendola parallela al pavimento come mostrato qui sopra; inserire una vite nel foro all'estremità sinistra e bloccarla.
 - Se le Staffe per montaggio a parete sinistra/destra devono essere montate sotto la TV, controllare le posizioni dei fori di fissaggio nei passi 1 e 2 in modo che siano correttamente allineati rispetto al centro del fondo della TV
3. Inserire le viti nei fori rimanenti e bloccarle.

COLLEGAMENTO DEL SUBWOOFER WIRELESS

L'ID di collegamento del subwoofer è preimpostato dal produttore; l'unità principale e il subwoofer si collegano automaticamente (in modo wireless) quando vengono accesi. Se la spia di Link (📶) non si accende quando l'unità principale e il subwoofer vengono attivati, impostare l'ID seguendo la procedura in basso.

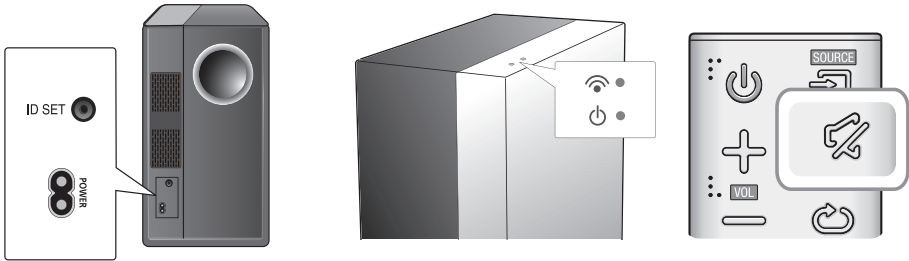

1. Inserire i cavi di alimentazione dell'unità principale e del subwoofer in una presa di corrente.
2. Premere il tasto **ID SET** sul retro del subwoofer con un piccolo oggetto appuntito per 5 secondi.
 - La spia STANDBY si spegne e la spia LINK (LED blu) lampeggia.
3. Quando l'unità principale è spenta (in modo STANDBY), tenere premuto **MUTE** (🔇) sul telecomando per 5 secondi.
4. Sul display della Soundbar viene visualizzato il messaggio **ID SET**.
5. Per eseguire il collegamento, accendere l'unità principale mentre il LED blu del subwoofer lampeggia.
 - A questo punto l'unità principale e il subwoofer dovrebbero essere collegati.
 - La spia di collegamento (LED blu) sul subwoofer deve essere accesa.
 - Se la spia Link blu non è fissa, il processo di collegamento non è riuscito. Spegnerne l'unità principale e ripetere la procedura dal passo 2.
 - È possibile ottenere un suono migliore dal subwoofer wireless selezionando l'effetto sonoro. (Vedere pagina 10)



- Prima di spostare o installare il prodotto, spegnere l'apparecchio e staccare il cavo di alimentazione.
 - Se l'unità principale viene spenta, il subwoofer wireless passa al modo standby e il LED STANDBY sul lato superiore si accende 30 secondi dopo che la spia LINK (LED blu) ha iniziato a lampeggiare.
 - Se vicino alla Soundbar si utilizza un dispositivo che utilizza la stessa frequenza (2,4GHz) della Soundbar, l'interferenza può provocare un'interruzione del suono.
 - La distanza di trasmissione delle onde radio è di circa 10 m, ma può variare a seconda dell'ambiente di utilizzo. In presenza di una parete in cemento armato oppure metallica fra l'unità principale e il modulo ricevitore wireless, il sistema potrebbe non funzionare in quanto l'onda radio non è in grado di penetrare il metallo.
 - Se l'unità principale non riesce a stabilire la connessione wireless, seguire i passi 1-5 per ripristinare la connessione tra l'unità principale e il subwoofer wireless.
-



- L'antenna ricevente wireless è integrata nel subwoofer wireless. Tenere l'unità lontana da acqua o umidità.
 - Per garantire prestazioni di ascolto ottimali, assicurarsi che l'area attorno al subwoofer wireless sia libera da ostruzioni.
-

CONNESSIONE DI UN DISPOSITIVO ESTERNO CON UN CAVO HDMI

HDMI è un'interfaccia standard digitale per eseguire il collegamento a dispositivi quali televisori, proiettori, lettori DVD, lettori Blu-ray, set-top box e altro.

Poiché l'HDMI trasmette un segnale digitale di massima qualità, si ottiene una qualità audio e video di livello superiore, pari a quella creata in origine nella sorgente digitale.

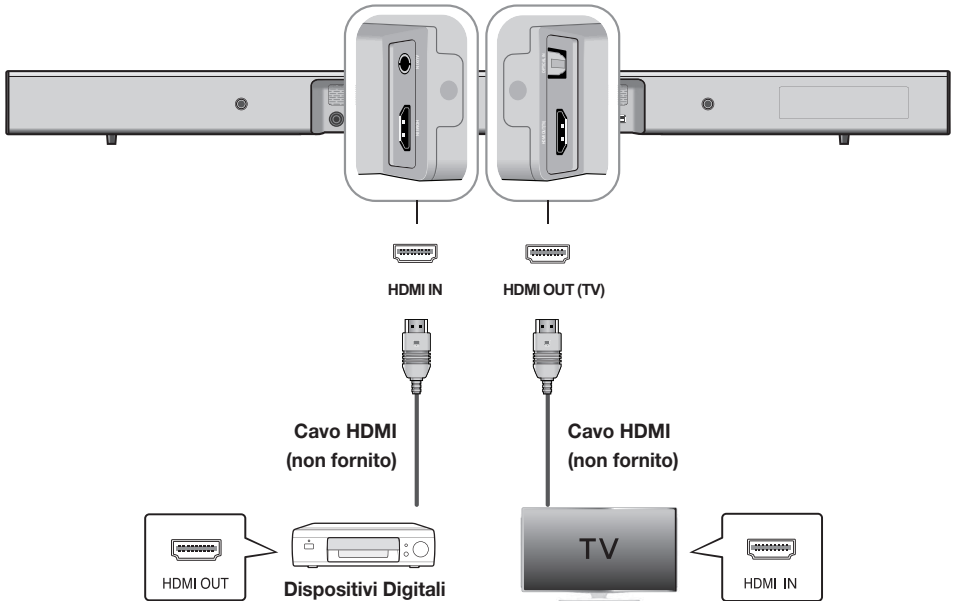

HDMI IN

Collegare un cavo HDMI (non fornito) tra il connettore **HDMI IN** sulla parte posteriore del prodotto e il connettore HDMI OUT dei dispositivi digitali.

quindi,

HDMI OUT (TV)

Collegare un cavo HDMI (non fornito) tra il connettore **HDMI OUT (TV)** sulla parte posteriore del prodotto e il connettore HDMI IN della TV.

ARC (HDMI OUT)

La funzione ARC consente l'emissione dell'audio digitale attraverso la porta **HDMI OUT (ARC)**.

Può essere abilitata solo se il Soundbar è collegato ad una TV che supporta la funzione ARC.



- Anynet+ deve essere attivato.
- Questa funzione non è disponibile se il cavo HDMI non supporta ARC.



- HDMI è un'interfaccia che consente la trasmissione di dati audio e video digitali usando un solo connettore.

CONNESSIONE DI UN DISPOSITIVO ESTERNO CON UN CAVO AUDIO (ANALOGICO) O OTTICO (DIGITALE)

L'unità è dotata di jack digitale ottico e jack analogico audio, offrendo due possibilità di collegamento al televisore.

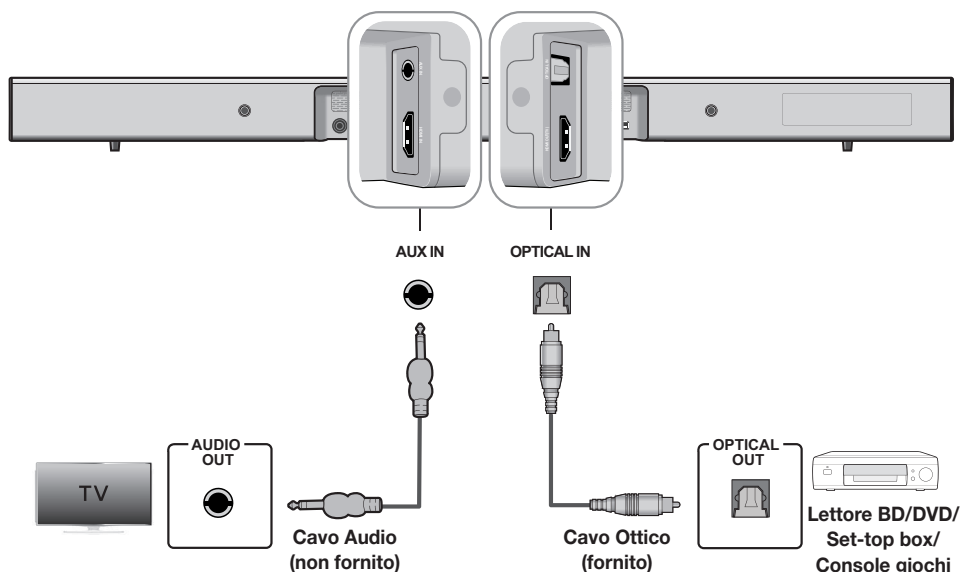

AUX IN

Collegare **AUX IN** (Audio) dell'unità principale all'uscita **AUDIO OUT** della TV o del dispositivo sorgente. Cambiare la funzione in **AUX**.

o

OPTICAL IN



Collegare l'uscita **OPTICAL IN** (Audio) sull'unità principale all'uscita **OPTICAL OUT** della TV o del dispositivo sorgente. Cambiare la funzione in **D.IN**.



- Non collegare il cavo di alimentazione di questo prodotto o del televisore alla presa di corrente finché non sono stati collegati tutti i componenti.
- Prima di spostare o installare il prodotto, spegnere l'apparecchio e staccare il cavo di alimentazione.

FUNZIONI

MODO DI INGRESSO

Premere il tasto () sul pannello superiore dell'unità principale o il tasto  (SOURCE) del telecomando per selezionare il modo desiderato.

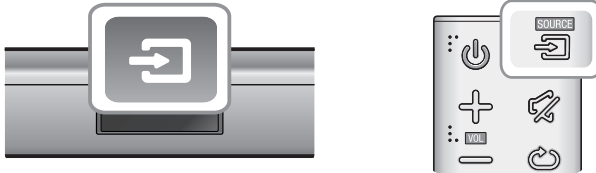

Modo di ingresso	Display
Ingresso ottico digitale	D.IN
Ingresso AUX	AUX
Ingresso HDMI	HDMI
Modo BLUETOOTH	BT
TV SoundConnect	TV
Modo USB	USB



L'unità si spegne automaticamente nei seguenti casi:

- Modo D.IN/HDMI/BT/TV/USB
 - In assenza di segnale audio per 25 minuti.
- Modo AUX
 - Se il cavo Aux non è collegato per 25 minuti.
 - In modo Spegnimento automatico On, se non vengono azionati dei TASTI per 8 ore con cavo AUX collegato.
 - Per attivare/disattivare la funzione di spegnimento automatico, tenere premuto il tasto  per 5 secondi. Sul display viene visualizzato OFF/ON-AUTO POWER DOWN.

ARC (HDMI OUT)

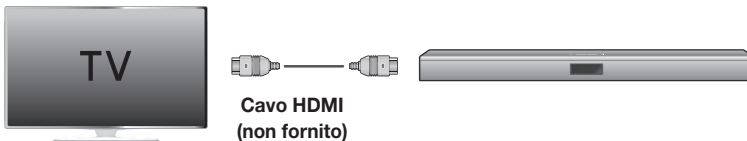
ARC (Audio Return Channel) trasferisce il segnale audio digitale alla porta HDMI OUT (ARC).



1. Collegare la TV che supporta la funzione ARC alla soundbar con un cavo HDMI.
2. Accendere la TV e attivare la funzione Anynet+ della soundbar.
3. Premere il tasto () sul pannello superiore dell'unità principale o il tasto  (SOURCE) del telecomando per selezionare il modo **D.IN**.



- Se il cavo HDMI non supporta la funzione ARC, questa potrebbe non funzionare correttamente.
- Per disattivare la funzione ARC, disattivare Anynet+.



BLUETOOTH

È possibile collegare un dispositivo Bluetooth al Soundbar per ascoltare musica con audio stereo di alta qualità, tutto senza fili!

► Per collegare l'Soundbar a un dispositivo Bluetooth

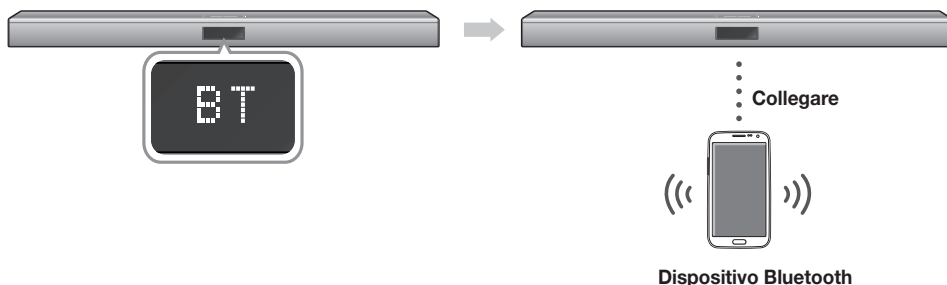
Verificare che il dispositivo Bluetooth supporti la funzione di auricolare stereo compatibile con Bluetooth.



1. Premere il tasto () sul pannello superiore dell'unità principale o il tasto  (SOURCE) del telecomando per selezionare il modo **BT**.
 - Sul display anteriore della Soundbar viene visualizzato **BT READY**.
2. Selezionare il menu Bluetooth sul dispositivo Bluetooth da collegare. (Vedere il manuale utente del dispositivo Bluetooth)
3. Selezionare il menu dell'auricolare stereo sul dispositivo Bluetooth.
 - Viene visualizzato un elenco dei dispositivi scanditi.
4. Selezionare "**[Samsung] Soundbar J-Series**" dall'elenco.
 - Quando il Soundbar è collegato al dispositivo, sul display frontale viene visualizzato **[nome del dispositivo Bluetooth] → BT**.
 - Il nome del dispositivo può essere visualizzato soltanto in inglese. Se il nome non è in inglese viene visualizzato un underscore " _ ".
 - Se il dispositivo Bluetooth non riesce a stabilire il collegamento con l'Soundbar, eliminare il precedente "**[Samsung] Soundbar J-Series**" trovato dal dispositivo Bluetooth e cercare nuovamente l'Soundbar.
5. Riprodurre la musica sul dispositivo collegato.
 - È possibile ascoltare la musica riprodotta sul dispositivo Bluetooth collegato attraverso il sistema Soundbar.
 - Nel modo BT, le funzioni Play/Pause/Next/Prev non sono disponibili. Queste funzioni sono tuttavia disponibili nei dispositivi Bluetooth che supportano AVRCP.



- Se, al collegamento di un dispositivo Bluetooth, viene richiesto il codice PIN, inserire <0000>.
- È possibile collegare un solo dispositivo Bluetooth per volta.
- La connessione Bluetooth viene terminata quando il Soundbar viene disattivato.
- È possibile che il Soundbar non sia in grado di eseguire la ricerca Bluetooth o di effettuare la connessione correttamente nei seguenti casi:
 - In presenza di un forte campo elettrico attorno all'Soundbar.
 - Se vi sono più dispositivi Bluetooth collegati contemporaneamente all'Soundbar.
 - Se il dispositivo Bluetooth è spento, non è presente o è difettoso.
 - Tenere presente che tutti i dispositivi come forni a microonde, adattatori LAN wireless, luci a fluorescenza e fornelli a gas utilizzano la stessa gamma di frequenza del dispositivo Bluetooth, con possibili interferenze elettriche.
- Il Soundbar supporta i dati SBC (44,1kHz, 48kHz).
- Effettuare il collegamento esclusivamente a un dispositivo Bluetooth che supporti la funzione A2DP (AV).
- Non è possibile collegare il Soundbar a un dispositivo Bluetooth che supporta soltanto la funzione HF (Hands Free).
- Una volta collegato il dispositivo, selezionando nell'elenco "**[Samsung] Soundbar J-Series**" in modo D.IN/AUX/HDMI/USB, si passa automaticamente al modo **BT**.

► Bluetooth POWER on (Bluetooth POWER)

Quando la funzione Bluetooth Power On è attivata e il Soundbar è spento, se un dispositivo Bluetooth collegato in precedenza prova a collegarsi al Soundbar, il Soundbar si accende automaticamente.

1. Premere il tasto **Bluetooth POWER** sul telecomando con la soundbar accesa.
2. Sul display della soundbar viene visualizzato "ON-BLUETOOTH POWER".





- Disponibile solo se il Soundbar è elencato tra i dispositivi collegati al dispositivo Bluetooth. (Il dispositivo Bluetooth e il Soundbar devono essere stati collegati in precedenza almeno una volta).
- Il Soundbar appare nell'elenco dei dispositivi cercati del dispositivo Bluetooth solo se il Soundbar visualizza [BT READY].
- In modo TV SoundConnect, il Soundbar non può essere collegato a un altro dispositivo Bluetooth.

► Per scollegare il dispositivo Bluetooth dal l'Soundbar

È possibile scollegare il dispositivo Bluetooth dall'Soundbar. Per le istruzioni, vedere il manuale utente del dispositivo Bluetooth.

- L'Soundbar viene scollegato.
- Quando l'Soundbar è scollegato dal dispositivo Bluetooth, l'Soundbar visualizza **BT DISCONNECTED** sul display frontale.

► Per scollegare l'Soundbar dal dispositivo Bluetooth

Premere il tasto  (**SOURCE**) del telecomando o il tasto  sul pannello superiore del prodotto per passare da **BT** a un altro modo o per spegnere il Soundbar.

- Il dispositivo Bluetooth collegato deve attendere un certo tempo for ottenere una risposta dall'Soundbar prima di terminare la connessione. (Il tempo necessario a scollegarsi può differire a seconda del dispositivo Bluetooth)



- In modo di connessione Bluetooth, la connessione cade se la distanza tra l'Soundbar e il dispositivo Bluetooth supera 5 m.
- L'Soundbar si spegne automaticamente dopo 25 minuti in modo Ready.

Ulteriori informazioni sul Bluetooth

Bluetooth è una tecnologia che permette di collegare facilmente tra di loro dispositivi compatibili con Bluetooth attraverso una connessione wireless a breve raggio.

- Il dispositivo Bluetooth può provocare rumorosità o malfunzionamenti, a seconda delle condizioni di utilizzo, se:
 - Una parte del corpo è a contatto con il sistema di ricezione/di trasmissione del dispositivo Bluetooth o dell'Soundbar.
 - È soggetto a variazioni elettriche dovute a interferenze derivanti da riflessioni dei segnali su pareti, spigoli o tramezzature d'ufficio.
 - È esposto a interferenze elettriche derivanti da dispositivi della stessa banda di frequenza, incluse apparecchiature mediche, forni a microonde e LAN wireless.
- Collegare l'Soundbar al dispositivo Bluetooth mantenendo una distanza ravvicinata.
- Maggiore è la distanza tra l'Soundbar e il dispositivo Bluetooth, peggiore è la qualità. Se la distanza supera il raggio d'azione del Bluetooth, la connessione si interrompe.
- In aree a bassa sensibilità di ricezione, la connessione Bluetooth potrebbe non funzionare correttamente.
- Il collegamento Bluetooth funziona solo nelle vicinanze del dispositivo. La connessione viene automaticamente interrotta se la distanza è superiore a questo limite. La qualità del suono si riduce in presenza di ostacoli quali pareti o porte, anche entro il limite indicato.
- Questo dispositivo wireless può provocare interferenze elettriche durante il funzionamento.

USO DELLA APP SAMSUNG AUDIO REMOTE

Installazione della app Samsung Audio Remote

Per comandare il prodotto con il dispositivo smart attraverso la app Samsung Audio Remote, scaricare la app Samsung Audio Remote accedendo allo store di Google Play.

Market search :
Samsung Audio Remote



Accesso alla app Samsung Audio Remote

Dopo aver installato la app Samsung Audio Remote, seguire le istruzioni al suo interno.

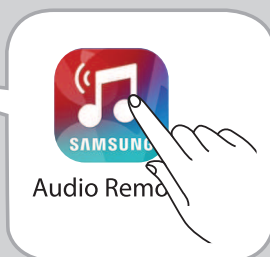
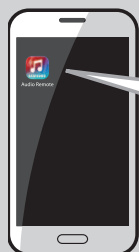

- La funzione della APP supporta solo i telefoni cellulari Android con sistema operativo Android 3.0 o versione successiva.

TV SOUNDCONNECT

È possibile ascoltare l'audio della TV attraverso il Soundbar collegandolo a una TV Samsung che supporta la funzione TV SoundConnect.

► Collegamento di una TV al Soundbar

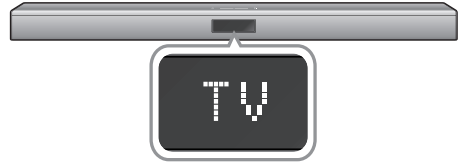

- Accendere la TV e il Soundbar.
 - Attivare il menu della TV.
 - Passare alle impostazioni del diffusore nella scheda "Audio".
 - Impostare il menu "Aggiungi nuovo dispositivo" su "On".
- Premere il tasto (↵) sul pannello superiore dell'unità principale o il tasto (SOURCE) del telecomando per selezionare il modo **TV**.
- Sulla TV viene visualizzato un messaggio in cui si chiede se attivare la funzione TV SoundConnect. Sullo schermo della TV viene visualizzata la scritta "[Samsung] Soundbar".
- Selezionare <Yes> per collegare la TV e la soundbar utilizzando il telecomando della TV.



- Se sul Soundbar si passa dal modo TV a un altro modo, TV SoundConnect viene terminato automaticamente.
- Per collegare il Soundbar a un'altra TV, la connessione esistente deve essere terminata.
- Terminare la connessione alla TV esistente, quindi premere il tasto ►|| del telecomando per 5 secondi per collegarsi a un'altra TV.



- La funzione TV SoundConnect (SoundShare) è supportata da alcune TV Samsung commercializzate a partire dal 2012. Controllare se la TV supporta la funzione TV SoundConnect (SoundShare) prima di cominciare. (Per ulteriori informazioni, vedere il manuale utente della TV).
- Se la TV Samsung è stata commercializzata prima del 2014, controllare il menu delle impostazioni SoundShare.

- Se la distanza tra la TV e il Soundbar supera 5 m, è possibile che la connessione non sia stabile o che l'audio proceda a scatti. In questo caso, riposizionare la TV o il Soundbar in modo che si trovino entro il raggio d'azione, quindi ristabilire la connessione TV SoundConnect.



- Raggio d'azione di TV SoundConnect
 - Raggio di connessione raccomandato: entro 50 cm
 - Raggio d'azione raccomandato: entro 5 m
- I tasti **Play/Pause**, **Next**, **Prev** non funzionano in modo TV SoundConnect.

► Utilizzo della funzione Bluetooth POWER On

La funzione Bluetooth POWER On è disponibile dopo aver collegato correttamente la soundbar a una TV compatibile con Bluetooth tramite TV SoundConnect. Quando la funzione Bluetooth POWER On è attivata, accendendo o spegnendo la TV collegata, si accende o si spegne anche la soundbar.

- Collegare la TV alla soundbar utilizzando la funzione TV SoundConnect.
- Premere i tasti **Bluetooth POWER** del Soundbar e del telecomando. Sul display del Soundbar viene visualizzato "ON/OFF-BLUETOOTH POWER".
 - ON-BLUETOOTH POWER: Il Soundbar si accende e si spegne quando si accende o si spegne la TV.
 - OFF-BLUETOOTH POWER: Il Soundbar si spegne soltanto quando si spegne la TV.



- Questa funzione è supportata solo da alcune TV Samsung commercializzate a partire dal 2013.

USB

È possibile riprodurre i file musicali memorizzati su dispositivi di memorizzazione USB attraverso la Soundbar.

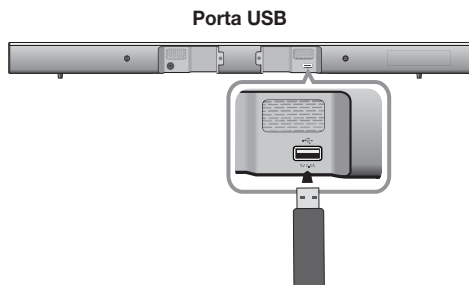

1. Collegare il dispositivo USB alla porta USB del prodotto.
2. Premere il tasto () sul pannello superiore dell'unità principale o il tasto (SOURCE) del telecomando per selezionare il modo **USB**.
3. Sul display viene visualizzato **USB**.
 - Il collegamento del Soundbar al dispositivo USB è completato.
 - Si spegne automaticamente (Spegnimento automatico disattivato) se per più di 25 minuti non viene collegato nessun dispositivo USB.

- Non collegare più dispositivi di memorizzazione al prodotto attraverso un lettore multischede. Potrebbe non funzionare correttamente.
- I protocolli PTP per videocamere digitali non sono supportati.
- Non rimuovere il dispositivo USB mentre sta trasferendo dei file.
- I file musicali protetti da DRM (MP3, WMA) provenienti da un sito Web commerciale non possono essere riprodotti.
- Gli HDD esterni non sono supportati.
- I telefoni cellulari non sono supportati.
- Elenco della compatibilità:

► Prima di collegare un dispositivo USB

Tenere presente quanto segue:

- Se il nome di una cartella sul dispositivo USB supera i 10 caratteri, non viene visualizzato sul display del Soundbar.
- Questo prodotto può non essere compatibile con alcuni tipi di supporto di memorizzazione USB.
- Sono supportati file system FAT16 e FAT32.
 - Il file system NTFS non è supportato.
- Collegare un dispositivo USB direttamente alla porta USB del prodotto. In caso contrario può verificarsi un problema di compatibilità USB.

Formato	Codec	Frequenze Di Campionamento	Velocità di trasmissione
*.mp3	MPEG 1 Layer2	16KHz - 48KHz	80kbps-320kbps
	MPEG 1 Layer3		
	MPEG 2 Layer3		
	MPEG 2,5 Layer3		
*.wma	Wave_Format_MSAudio1	16KHz - 96KHz	56kbps-128kbps
	Wave_Format_MSAudio2		
*.aac	AAC	16KHz - 96KHz	48kbps-320kbps
	AAC-LC		128kbps-192kbps
	HE-AAC	24KHz - 96KHz	48kbps-64kbps
*.wav	-	16KHz - 48KHz	Fino a 3000kbps
*.ogg	OGG 1.1.0	16KHz - 48KHz	50kbps-500kbps
*.flac	FLAC 1.1.0,	16KHz - 96KHz	Fino a 3000kbps
	FLAC 1.2.1		

AGGIORNAMENTO DEL SOFTWARE

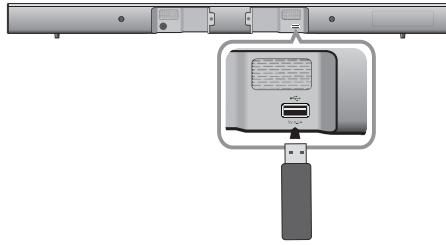

È possibile che Samsung offra gli aggiornamenti per la versione del firmware del sistema soundbar.

Se viene offerto un aggiornamento, è possibile aggiornare il firmware collegando un dispositivo USB contenente l'aggiornamento del firmware alla porta USB della soundbar.

Se sono presenti diversi file di aggiornamento, questi devono essere caricati singolarmente sul dispositivo USB e utilizzati uno alla volta per aggiornare il firmware.

Per ulteriori informazioni sullo scaricamento dei file di aggiornamento, visitare il sito Samsung.com o contattare il call center Samsung.



- Il prodotto ha la funzione di DOPPIO AVVIO, se il firmware non riesce ad aggiornarsi è possibile aggiornarlo nuovamente.



- Inserire un dispositivo USB contenente l'aggiornamento del firmware nella porta USB dell'unità principale.
- L'aggiornamento del firmware potrebbe non funzionare correttamente se i file audio supportati dalla Soundbar sono memorizzati nel dispositivo di memorizzazione USB.
- Non scollegare l'alimentazione o rimuovere il dispositivo USB durante l'applicazione degli aggiornamenti. L'unità principale si spegne automaticamente al termine dell'aggiornamento del firmware.
- Dopo la reimpostazione, vengono ripristinate tutte le impostazioni predefinite. Si consiglia di prendere nota delle impostazioni effettuate in modo da poterle reimpostare facilmente dopo l'aggiornamento. Tenere presente che l'aggiornamento del firmware ripristina anche la connessione del subwoofer. Se la connessione al subwoofer non è stabilita automaticamente dopo avere ripristinato, fare riferimento a pagina 13. Se non si riesce ad effettuare l'aggiornamento del firmware, si raccomanda di formattare il dispositivo USB in FAT16 e riprovare.
- Al termine dell'aggiornamento software, spegnere il prodotto, quindi tenere premuto il tasto (▶||) del telecomando per più di 5 secondi. Sul display viene visualizzato "INIT" e l'unità si spegne. L'aggiornamento è completato.
- Non formattare l'unità USB nel formato NTFS. Il Soundbar non supporta il file system NTFS.
- A seconda del costruttore, alcuni dispositivi di memorizzazione USB potrebbero non essere supportati.

RISOLUZIONE DEI PROBLEMI

Prima di rivolgersi all'assistenza, eseguire i controlli indicati di seguito.

L'unità non si accende.

- | | |
|--|----------------------------------|
| • Il cavo di alimentazione è collegato alla presa? | → Collegare la spina alla presa. |
|--|----------------------------------|

Una funzione non si attiva quando viene premuto il tasto.

- | | |
|---|--------------------------------------|
| • Nell'aria è presente elettricità statica? | → Scollegare e ricollegare la spina. |
|---|--------------------------------------|

L'audio non viene riprodotto.

- | | |
|--|--|
| • La funzione di disattivazione dell'audio è attivata? | → Premere il tasto di disattivazione dell'audio per ripristinarlo. |
| • Il volume è regolato sul minimo? | → Regolare il volume. |

Il telecomando non funziona.

- | | |
|---|---------------------------|
| • Le batterie sono scariche? | → Sostituire le batterie. |
| • La distanza tra il telecomando e l'unità principale è troppo elevata? | → Avvicinarsi all'unità. |

La connessione alla TV tramite TV SoundConnect non è riuscita.

- | | |
|---|---|
| • La TV supporta TV SoundConnect? | → La funzione TV SoundConnect è supportata da alcune TV Samsung commercializzate dopo il 2012. Verificare che la TV supporti la funzione TV SoundConnect. |
| • Il firmware della TV è aggiornato? | → Aggiornare la TV all'ultimo firmware. |
| • Si è verificato un errore durante la connessione? | → Contattare il call center Samsung. |
| • Ripristinare il MODO TV ed effettuare di nuovo il collegamento. | → Premere il tasto ► per 5 secondi per resettare la connessione TV SoundConnect. |

Il LED rosso sul subwoofer lampeggia e il subwoofer non emette alcun suono.

- | | |
|--|--|
| • Il subwoofer potrebbe non essere collegato al corpo principale del prodotto. | → Tentare di collegare di nuovo il subwoofer. (Vedere a pagina 13) |
|--|--|

Il subwoofer emette un ronzio e vibra in modo evidente.

- | | |
|--|---|
| • Tentare di regolare la vibrazione del subwoofer. | → Premere il tasto WOOFER del telecomando per regolare il suo valore (tra SW-12 e SW+6). |
|--|---|

APPENDICE

SPECIFICHE

Nome del modello		HW-J450	
GENERALE	USB		5 V / 0,5 A
	Peso	Unità principale	1,62 kg
		Subwoofer	4,6 kg
	Dimensioni (L x A x P)	Unità principale	957,5 x 59,5 x 66,5 mm
		Subwoofer	179 x 361 x 299,5 mm
	Temperatura di esercizio		+5 °C e +35 °C
Umidità di esercizio		10 % e 75 %	
AMPLIFICATORE	Potenza di uscita nominale	Unità principale	80W/CH, 3 OHM, THD = 10%, 1kHz
		Subwoofer	140W, 3 OHM, THD = 10%, 70Hz
	Rapporto S/N (ingresso analogico)		65 dB
	Separation (1kHz)		65 dB

* I valori rapporto S/N, distorsione, separazione e sensibilità utile si basano sulla misurazione secondo gli standard AES (Audio Engineering Society).

* Specifica nominale

- Samsung Electronics Co., Ltd si riserva il diritto di modificare le specifiche senza preavviso.
- Peso e dimensioni sono approssimativi.
- Per l'alimentazione e il consumo di energia, vedere l'etichetta applicata al prodotto.

※ Avviso di licenza Open Source

- Per ulteriori informazioni sulle open source utilizzate con il prodotto, visitare il sito Web: <http://opensource.samsung.com>
- Per inviare richieste e domande sulle open source, contattare Samsung tramite e-mail (oss.request@samsung.com).



Samsung Electronics dichiara che questa apparecchiatura è conforme ai requisiti essenziali e ad altre disposizioni rilevanti della direttiva 1999/5/CE.

La dichiarazione di conformità originale è reperibile sul sito <http://www.samsung.com>, selezionando Supporto > Seleziona il tuo prodotto e inserendo il nome del modello.

Questo dispositivo può essere utilizzato in tutti i Paesi dell'UE.



Contatta SAMSUNG WORLD WIDE

Se avete commenti o domande sui prodotti Samsung, contattate il Servizio Clienti Samsung.

Country	Contact Centre ☎	Web Site
AUSTRIA	0800 - SAMSUNG (0800 - 7267864)	www.samsung.com/at/support
BELGIUM	02-201-24-18	www.samsung.com/be/support (Dutch) www.samsung.com/be_fr/support (French)
BOSNIA	051 331 999	www.samsung.com/support
BULGARIA	07001 33 11 , sharing cost	www.samsung.com/bg/support
CROATIA	062 726 786	www.samsung.com/hr/support
CZECH	800 - SAMSUNG (800-726786)	www.samsung.com/cz/support
DENMARK	70 70 19 70	www.samsung.com/dk/support
FINLAND	030-6227 515	www.samsung.com/fi/support
FRANCE	01 48 63 00 00	www.samsung.com/fr/support
GERMANY	0180 6 SAMSUNG bzw. 0180 6 7267864* (*0,20 €/Anruf aus dem dt. Festnetz, aus dem Mobilfunk max. 0,60 €/Anruf)	www.samsung.com/de/support
CYPRUS	8009 4000 only from landline, toll free	www.samsung.com/gr/support
GREECE	80111-SAMSUNG (80111 726 7864) only from land line (+30) 210 6897691 from mobile and land line	
HUNGARY	0680SAMSUNG (0680-726-786) 0680PREMIUM (0680-773-648)	http://www.samsung.com/hu/support
ITALIA	800-SAMSUNG (800.7267864)	www.samsung.com/it/support
LUXEMBURG	261 03 710	www.samsung.com/support

Country	Contact Centre ☎	Web Site
MONTENEGRO	020 405 888	www.samsung.com/support
SLOVENIA	080 697 267 090 726 786	www.samsung.com/si/support
NETHERLANDS	0900-SAMSUNG (0900-7267864) (€ 0,10/Min)	www.samsung.com/nl/support
NORWAY	815 56480	www.samsung.com/no/support
POLAND	0 801-172-678* lub +48 22 607-93-33 ** * (całkowity koszt połączenia jak za 1 impuls według taryfy operatora ** (koszt połączenia według taryfy operatora)	www.samsung.com/pl/support
PORTUGAL	808 20 7267	www.samsung.com/pt/support
ROMANIA	08008 SAMSUNG (08008 726 7864) TOLL FREE No.	www.samsung.com/ro/support
SERBIA	011 321 6899	www.samsung.com/rs/support
SLOVAKIA	0800 - SAMSUNG(0800-726 786)	www.samsung.com/sk/support
SPAIN	0034902172678	www.samsung.com/es/support
SWEDEN	0771 726 7864 (SAMSUNG)	www.samsung.com/se/support www.samsung.com/ch/support (German)
SWITZERLAND	0848 726 78 64 (0848-SAMSUNG)	www.samsung.com/ch_fr/support (French)
U.K	0330 SAMSUNG (7267864)	www.samsung.com/uk/support
EIRE	0818 717100	www.samsung.com/ie/support
LITHUANIA	8-800-77777	www.samsung.com/lt/support
LATVIA	8000-7267	www.samsung.com/lv/support
ESTONIA	800-7267	www.samsung.com/ee/support



[Corretto smaltimento delle batterie del prodotto]

(Applicabile nei Paesi con sistemi di raccolta differenziata)

Il simbolo riportato sulla batteria o sulla sua documentazione o confezione indica che le batterie di questo prodotto non devono essere smaltite con altri rifiuti al termine del ciclo di vita. Dove raffigurati, i simboli chimici Hg, Cd o Pb indicano che la batteria contiene mercurio, cadmio o piombo in quantità superiori ai livelli di riferimento della direttiva UE 2006/66.

Se le batterie non vengono smaltite correttamente, queste sostanze possono causare danni alla salute umana o all'ambiente.

Per proteggere le risorse naturali e favorire il riutilizzo dei materiali, separare le batterie dagli altri tipi di rifiuti e utilizzare il sistema di conferimento gratuito previsto nella propria area di residenza.



**Corretto smaltimento del prodotto
(rifiuti elettrici & elettronici)**

(Applicabile nei Paesi con sistemi di raccolta differenziata)

Il simbolo riportato sul prodotto, sugli accessori o sulla documentazione indica che il prodotto e i relativi accessori elettronici (quali caricabatterie, cuffia e cavo USB) non devono essere smaltiti con altri rifiuti al termine del ciclo di vita. Per evitare eventuali danni all'ambiente o alla salute causati dallo smaltimento dei rifiuti non corretto, si invita l'utente a separare il prodotto e i suddetti accessori da altri tipi di rifiuti, conferendoli ai soggetti autorizzati secondo le normative locali.

Gli utenti domestici sono invitati a contattare il rivenditore presso il quale è stato acquistato il prodotto o l'autorità competente per tutte le informazioni relative alla raccolta differenziata di questo tipo di materiali.

Gli utenti professionali (imprese e professionisti) sono invitati a contattare il proprio fornitore e verificare i termini e le condizioni del contratto di acquisto. Questo prodotto e i relativi accessori elettronici non devono essere smaltiti unitamente ad altri rifiuti commerciali.

