



1800119869 - FTN

JPM & Associés • marketing-design-communication • 12/2010



Tefal[®]

AQUASPEED



EN
DE
FR
NL
ES
PT
IT
DA
SV
NO
FI
EL
HU
CS
SK
SL
SR
HR
RO
BG
TR
UK
RU
PL
ET
LV
LT

www.tefal.com

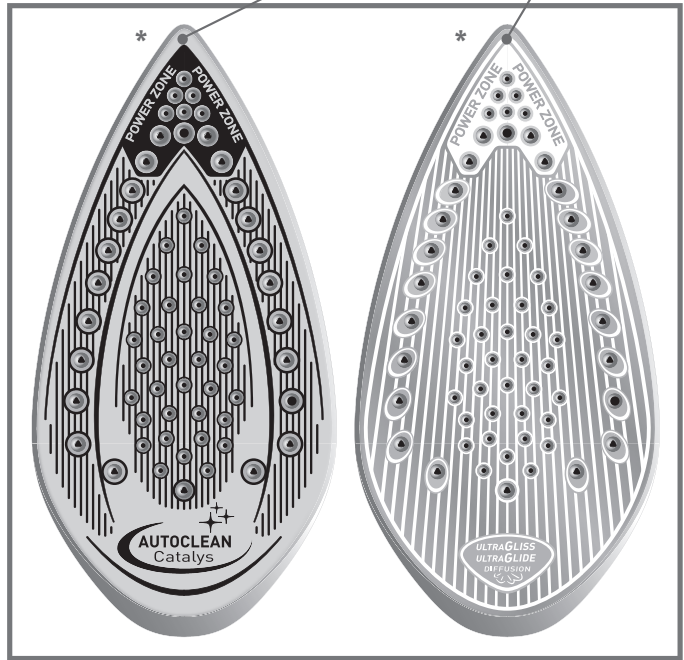
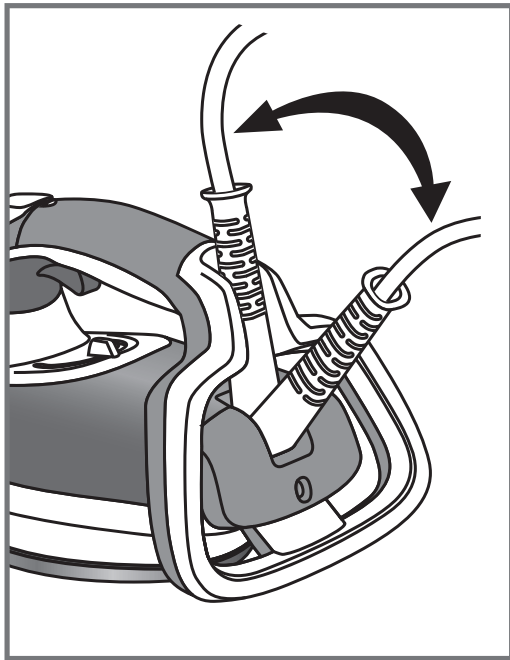
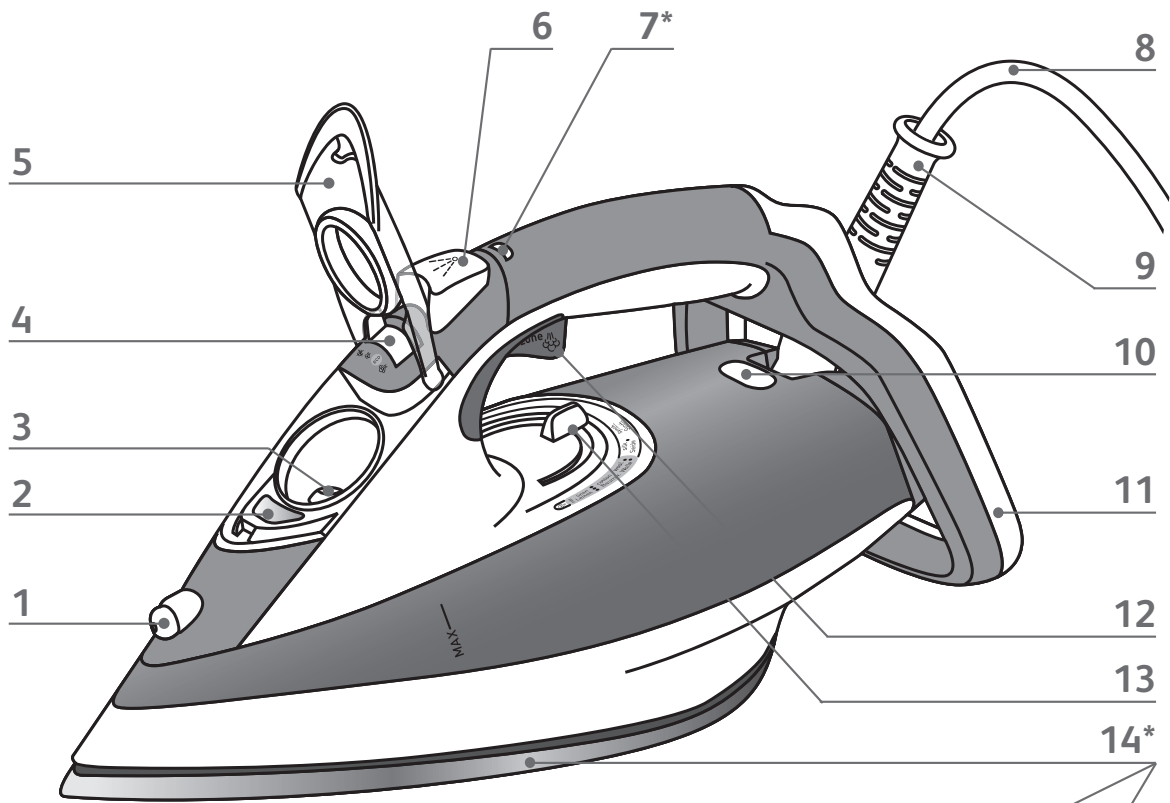



fig.1

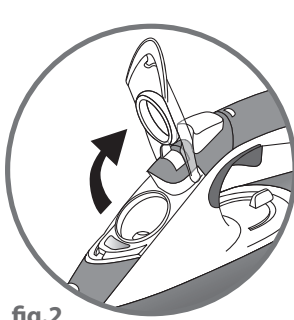

fig.2



fig.3

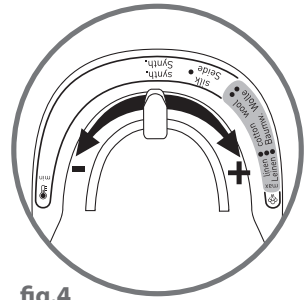

fig.4

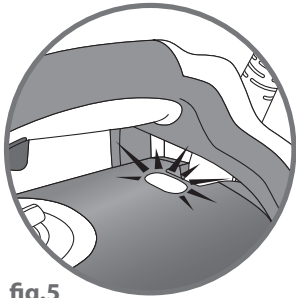

fig.5

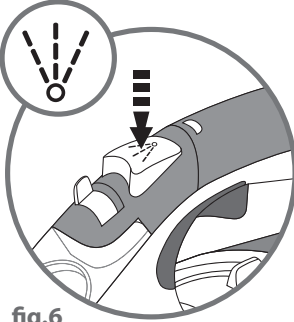

fig.6



fig.7

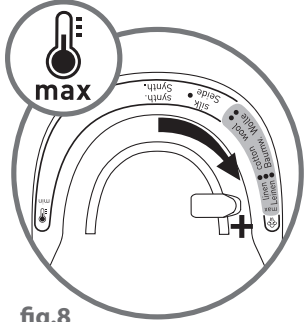

fig.8

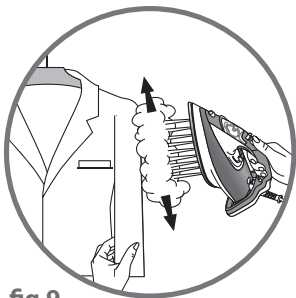

fig.9

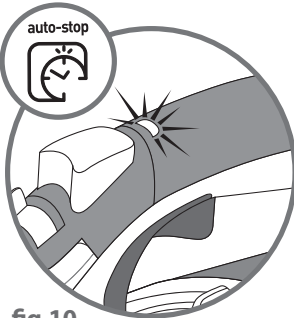

fig.10



fig.11



fig.12

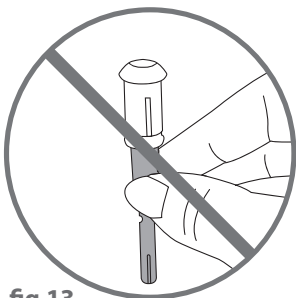

fig.13

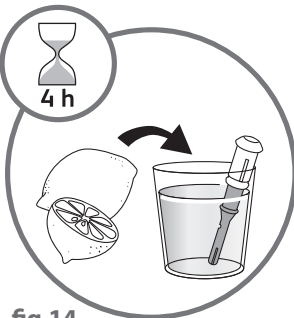

fig.14



fig.15



fig.16



fig.17

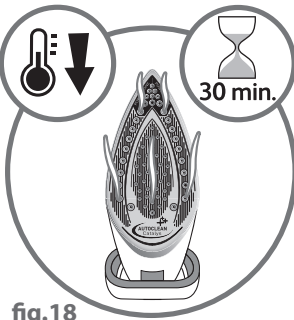

fig.18

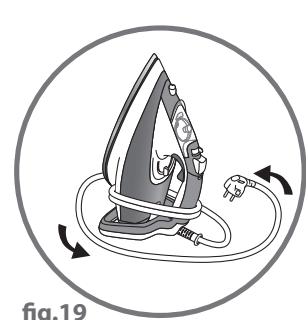

fig.19

For your safety

- Read the instructions carefully before using your appliance for the first time and retain for future reference.
- This appliance complies with the technical rules and standards for safety currently in force (Electromagnetic Compatibility, Low Voltage, environment).
- This appliance is not intended for use by persons (including children) with reduced physical, sensory or mental capabilities, or lack of experience and knowledge, unless they have been given supervision or instruction concerning use of the appliance by a person responsible for their safety.
- Children should be supervised to ensure that they do not play with the appliance.
- Warning! The voltage of your electrical installation must correspond to that of the iron (220V-240V). Connecting to the wrong voltage may cause irreversible damage to the iron and will invalidate the guarantee.
- This iron must always be plugged into an earthed socket. If using a mains extension lead, ensure that it is correctly rated (16A), with an earth.
- If the electrical cord becomes damaged, it must be immediately replaced by an Approved Service Centre to avoid any danger.
- The appliance should not be used if it has fallen, if it has obvious damage, if it leaks or does not operate correctly. Never dismantle your appliance: have it inspected by an Approved Service Centre, so as to avoid any danger.
- Never immerse your iron in water!
- Do not unplug your appliance by pulling on the cord. Always unplug your appliance: before filling or rinsing the water tank, before cleaning it, after each use.
- Never leave the appliance unattended when it is connected to a power source; if it has not cooled down for approximately 1 hour.
- Your appliance gives off steam, which may cause burns, especially when you are ironing on a corner or edge of the ironing board. Never direct the steam towards people or animals.
- Your iron should be used and placed on a stable surface. When you put your iron onto its iron rest, make sure that the surface on which you put it is stable.
- This product has been designed for domestic use only. Any commercial use, inappropriate use or failure to comply with the instructions, the manufacturer accepts no responsibility and the guarantee will not apply.

Environment protection first!

- ① Your appliance contains valuable materials which can be recovered or recycled.
- ➡ Leave it at a local civic waste collection point.



Description

- | | |
|--|--|
| 1. Spray nozzle | 9. Easycord system |
| 2. Anti-scale valve release button | 10. Thermostat indicator light |
| 3. Anti-scale valve | 11. Extra Stable heel |
| 4. Steam control | 12. Power zone  trigger |
| 5. Water tank filler flap | 13. Thermostat control |
| 6. Spray Button | 14. Autoclean Catalys® Soleplate (depending on model) |
| 7. Auto-Stop safety light (depending on model) | |
| 8. Electric power cord | |

Before first use

Please read these instructions carefully. Remove any labels from the soleplate before heating up the iron.

- Before using your iron with the steam function for the first time, we recommend that you operate it in a horizontal position for a few moments, away from your linen. Operate the Power zone  trigger several times under the same conditions.
- There may be a release of smoke, a harmless odour and a light spray of particles when you use your appliance for the first time. This has no effect on the use of the iron and will disappear quickly.

Preparation

What water to use?

- Your appliance has been designed to operate using untreated tap water. However, it is necessary to operate the Self-Clean function regularly in order to eliminate hard water deposits from the steam chamber.



- Never use water containing additives (starch, scents, softeners, etc.), or water produced by condensation (e.g. water from tumble-driers, refrigerators, air conditioners, rain water). The types of water contain organic waste or mineral elements that can cause spitting, brown staining, or premature wear of the appliance.

If your water is very hard, it is possible to mix tap water with store-bought distilled or demineralised water in the following proportions :

- 50% tap water,
- 50% distilled or demineralised water.

Filling the water tank

Fill the tank up to the "MAX".

Never fill the appliance by holding it directly under the tap.



Do not remove the anti-scale valve to fill the water tank.

- Unplug your iron before filling it.
- Set the steam control to  – fig.1.
- Take the iron in one hand and tilt it slightly, with the point uppermost.
- Open the water tank lid – fig.2.
- Fill the tank up to the "MAX" line – fig.3.
- Close the flap of the water tank.

Use

Adjust the temperature and the steam

- Set the thermostat control – fig.4, referring to the table below.
- The thermostat light comes on. It will go out when the soleplate is hot enough – fig.5.

FABRIC	POSITION OF THERMOSTAT CURSOR	STEAM SETTING POSITION
LINEN COTTON	MAX ● ● ●	 eco
WOOL	● ●	
SILK / SYNTHETIC (Polyester, Acetate, Acrylic, Nylon)	●	

 = STEAM ZONE

RECOMMENDATIONS

- Select  setting and save 20% energy compare with the maximum position.
- Your iron heats up quickly: so begin by ironing fabrics that are ironed at low temperatures first, then go on to those requiring a higher temperature.
- If you turn down the thermostat, wait until the thermostat light comes back on before beginning to iron again.
- When ironing fabrics with mixed fibres, set the ironing temperature for the most delicate fibre. For delicate fabrics we recommend testing the fabric first on an inconspicuous place eg (inside the hem).

In order to avoid water dripping from the iron onto the linen:

- Turn off the steam when ironing silk or synthetic fabrics.
- Set it at the minimum position for wool.

Spray Function (spray)

Make sure that there is water in the tank before using this button.

- Whether steam or dry ironing, you are able to use the spray button to dampen laundry to remove stubborn creases – fig.6.

Obtain more steam

- Turn the thermostat to "MAX" or "●●●".
- Operate the Power zone  trigger from time to time – fig.7.
- To avoid drips, leave an interval of a few seconds between operations.

Vertical steam ironing

Hold the iron a few centimetres from the fabric to avoid burning delicate fabrics.

Every five pulses return the iron to a horizontal position.

- Hang the garment on a hanger and hold the fabric slightly taut with one hand. The steam is very hot, so you should always do this with the garment on a hanger – never iron clothes which someone is wearing.
- Set the thermostat control to "MAX" – fig.8.
- Operate the Power zone  trigger by pulsing – fig.7 moving the iron from top to bottom – fig.9.

Dry ironing

- Set the temperature for the fabric to be ironed.
- Set the steam control to  – fig.1.
- You may start ironing when the thermostat light goes out.

Extra Functions

Autoclean Catalys® Soleplate (depending on model)

- Your iron is equipped with a self-cleaning soleplate which works by catalysis.
- Its exclusive coating helps continuously eliminate all the impurities generated by normal use.
- It is recommended that you always stand your iron on his heel to preserve its self-cleaning coating.

Integral anti-scale system

Your iron is equipped with an integral anti-scale system. This system will help to provide:

- a better ironing quality with a constant flow of steam,
- lasting performance from your appliance.

Auto-Stop safety feature (depending on model)

The auto-stop light will be lit during normal use!

- The electronic system cuts off the electric power and the Auto-Stop warning light flashes if the iron is left vertically on its heel for more than 8 minutes, or in a horizontal position for more than 30 seconds – fig.10.
- To restart the iron, just move it gently until the warning light stops flashing.

Anti-drip function (depending on model)

- When the iron is no longer hot enough to produce steam, the water feed will stop automatically to avoid dripping.

Maintenance and cleaning

Cleaning the anti-scale valve (once a month)

- Unplug your iron and empty the water tank.
- Adjust the steam setting to “Eco”.
- To remove the anti-scale valve, open the water tank lid and press the release button – fig.11 and then pull the valve upwards – fig.12.
- Soak the valve in a cup of white spirit vinegar or plain lemon juice for 4 hours – fig.14.
- Rinse the valve under running water.
- Replace the anti-scale valve; press until it clicks in to place – fig.15.

Be careful!

- Never touch the end of the valve – fig.13.
- The iron will not function without the anti-scale valve.

Self-cleaning

The self-cleaning function helps to slow down scaling in your iron.

In order to extend the life of your iron, use the Self-Cleaning function once a month.

- Fill the tank of your iron with untreated tap water. Stand the iron on its heel with the thermostat set to “Max” and heat it up.
- When the thermostat light goes out, unplug the iron and hold it in a horizontal position, over a sink. Remove the anti-scale valve – fig.11-12 (see previous chapter).
- Shake the iron gently, over the sink, until some of the water in the water tank (with the impurities) has flowed out through the soleplate – fig.16.
- At the end of the operation, replace the anti-scale valve; press it in until it clicks – fig.15.
- Plug the iron back in and leave it resting on its heel for two minutes to dry the soleplate.
- Clean the soleplate with a damp, non-metallic cloth while it is still warm.

Cleaning the soleplate

Your steam iron is fitted with a self-cleaning soleplate (depending on model):

- The exclusive active coating helps continuously eliminate all the impurities generated by the normal day-to-day use of the iron.
- However, if you iron using an unsuitable programme, some traces may be left which require manual cleaning. In this case, it is recommended that

Attention!

The use of a scouring pad will cause damage to your soleplate's self-cleaning (depending on model) coating – fig.17.

you use a soft damp cloth on the warm soleplate, in order not to damage the surface.

Your steam iron is fitted with an Ultraglide soleplate (depending on model):





- Clean the soleplate with a damp, non-metallic cloth while it is still warm.

Never use aggressive or abrasive products.

Storing your iron

- Unplug the iron and wait for the soleplate to cool down – **fig.18**.
- Empty the water tank and set the steam control to . A little water may remain in the tank.
- Wind the cord around the heel at the back of the iron. Store the iron on its heel – **fig.19**.

If there is a problem

PROBLEM	POSSIBLE CAUSES	SOLUTIONS
Water drips from the holes in the soleplate.	The chosen temperature is too low and does not allow for the formation of steam.	Position the thermostat in the steam range (from ●● to MAX).
	You are using steam while the iron is not hot enough.	Wait until the thermostat light goes out.
	You are using the Power zone  trigger too often.	Wait a few seconds between each use of the Power zone button.
	There is too much steam.	Reduce the steam.
	You have stored the iron horizontally, without emptying it and without setting it to  .	See the section "Storing your iron".
	The anti-scale valve is not fully inserted.	Replace the anti-scale valve: press down until it clicks into place.
Brown streaks come through the holes in the soleplate and stain the linen.	You are using chemical descaling agents.	Do not add any descaling agents to the water in the water tank.
	You are not using the right type of water.	Perform a self-cleaning operation and consult the section "What water to use?"
	Fabric fibres have accumulated in the holes of the soleplate and are burning.	Perform the self-cleaning operation and clean the soleplate with a damp sponge. Vacuum the holes of the soleplate from time to time.
The soleplate is dirty or brown and can stain the linen.	You are ironing with an inappropriate setting (temperature too high).	Clean the soleplate as indicated above. Select the appropriate setting.
	Your linen has not been rinsed sufficiently or you are using starch.	Clean the soleplate as indicated above. Always spray starch onto the reverse side of the fabric to be ironed.
There is little or no steam.	The water tank is empty.	Fill the water tank.
	The anti-scale valve is dirty.	Clean the anti-scale valve.
	Your iron has a build-up of scale.	Clean the anti-scale valve and carry out a selfclean.
	Your iron has been used dry for too long.	Carry out a self-clean.
The soleplate is scratched or damaged.	You have placed your iron flat on a metallic rest-plate or ironed over a zip. You have cleaned your soleplate with an abrasive or metal pad.	Always set your iron on its heel. Try to avoid ironing over zips. Refer to the chapter "Clean the soleplate".
Your soleplate is releasing particles.	Scale is building up on the soleplate.	Carry out a self-clean operation.
Water is running out of the water tank flap.	You have not closed the water tank flap properly.	Check that the water tank flap is locked properly.
Steam or water leak from the iron as you finish filling the tank.	The steam control is not set to the  position.	Check that the steam control is set to the  position.
The spray does not spray.	There is not enough water in the water tank.	Fill up the water tank.

**If you have any problem or queries, please contact our Helpline:
0845 602 1454 - UK / (01) 677 4003 - ROI or consult our website - www.tefal.co.uk**

Für Ihre Sicherheit

- Lesen Sie die Bedienungsanleitung vor der ersten Verwendung Ihres Geräts aufmerksam, bewahren Sie sie dann sorgfältig auf.
- Die Sicherheit dieses Geräts entspricht den gültigen technischen Bestimmungen und Normen (elektromagnetische Verträglichkeit, Niederspannung, Umweltverträglichkeit).
- Dieses Gerät darf nicht von Personen (inbegriffen Kindern) mit eingeschränkten körperlichen, sensorischen oder geistigen Fähigkeiten benutzt werden. Das Gleiche gilt für Personen, die keine Erfahrung mit dem Gerät besitzen oder sich mit ihm nicht auskennen, außer wenn sie von einer für ihre Sicherheit verantwortlichen Person beaufsichtigt werden oder von dieser mit dem Gebrauch des Gerät vertraut gemacht wurden.
- Kinder müssen beaufsichtigt werden, damit sie nicht mit dem Gerät spielen.
- Achtung ! Die Spannung Ihrer Elektroinstallation muss der Spannung des Bügelautomaten (220 - 240 V) entsprechen. Der Bügelautomat muss unbedingt an einer geerdeten Steckdose angeschlossen werden. Falls Sie ein Verlängerungskabel verwenden, vergewissern Sie sich, dass es über einen bipolaren 16 A-Stecker mit Erdleiter verfügt. Es muss so liegen, dass sich keine Stolperfalle bildet. Ein fehlerhafter Anschluss kann zu irreparablen Schäden am Bügelautomaten führen und setzt die Garantie außer Kraft.
- Falls das Anschlusskabel beschädigt ist, lassen Sie es aus Sicherheitsgründen sofort von einer zugelassenen Kundendienststelle ersetzen.
- Das Gerät darf nicht benutzt werden, wenn es heruntergefallen ist und sichtbare Schäden davongetragen hat, ausläuft oder Betriebsstörungen aufweist.
- Jeder Eingriff, außer der im Haushalt üblichen Reinigung und Wartung durch den Kunden, muss durch den Kundendienst erfolgen.
- Nehmen Sie das Gerät nicht selbst auseinander, sondern bringen Sie es zu Ihrer eigenen Sicherheit stets zu einem zugelassenen Servicezentrum.
- Den Bügelautomaten, die Zuleitung oder den Stecker nie in Wasser oder eine andere Flüssigkeit tauchen!
- Ziehen Sie nie den Stecker am Netzkabel aus der Steckdose. Schalten Sie das Gerät vor dem Auffüllen und Entleeren des Wasserbehälters, der Reinigung und nach jeder Benutzung stets aus (Stecker aus der Steckdose ziehen).
- Lassen Sie das Gerät nie unbeaufsichtigt, wenn es am Stromnetz angeschlossen ist und solange es nicht abgekühlt ist (etwa eine Stunde).
- Zuleitung nicht mit heißen Teilen des Gerätes in Berührung kommen lassen und nicht über scharfe Kanten ziehen oder legen. Zuleitung nicht runter hängen lassen.
- Die Sohle des Bügelautomaten kann sehr heiß werden: Die Sohle nie berühren und den Bügelautomaten immer abkühlen lassen bevor Sie ihn wegräumen.
- Das Gerät gibt Dampf ab, der zu Verbrennungen führen kann, besonders, wenn Sie auf einer Ecke des Bügelbretts bügeln.
- Richten Sie den Dampfstrahl nie auf Personen oder Tiere. Bügeln Sie keine am Körper befindliche Kleidung.
- Verwenden Sie Ihr Bügeleisen nur auf einer stabilen Arbeitsfläche.
- Dieses Produkt ist ausschließlich für den Haushaltsgebrauch in geschlossenen Räumen konzipiert.
- Bei unsachgemäßer oder der Gebrauchsanleitung zuwiderlaufender Benutzung übernimmt der Hersteller keine Haftung und die Garantie erlischt.

Denken Sie an den Schutz der Umwelt!

- ① Ihr Gerät enthält wertvolle Rohstoffe, die wieder verwertet werden können.
- ♻ Geben Sie Ihr Gerät deshalb bitte bei einer Sammelstelle Ihrer Stadt oder Gemeinde ab.



Produktbeschreibung

- | | |
|--|--|
| 1. Spraydüse | 8. Netzkabel |
| 2. Auswurfknopf des Anti-Kalk-Stabes | 9. Easycord-System |
| 3. Anti-Kalk-Stab | 10. Temperaturkontrollleuchte |
| 4. Dampfregler | 11. Extra stabiles Heck |
| 5. Öffnung zum Befüllen des Wassertanks | 12. Power zone ☁-Taste |
| 6. Spraytaste | 13. Temperaturregler |
| 7. Sicherheitskontrollleuchte Auto-Stop (je nach Modell) | 14. Autoclean Catalys® Bügelsohle (je nach Modell) |

Vor der ersten Inbetriebnahme

Lesen Sie die Gebrauchsanweisung aufmerksam durch. Vor dem Aufheizen des Bügelautomaten den Sohlenschutz entfernen.

- Vor dem ersten Gebrauch Ihres Bügelautomaten empfehlen wir Ihnen, das Gerät einige Augenblicke fern von der Bügelwäsche waagrecht zu halten. Drücken Sie in solchen Fällen mehrmals die Power zone ☁-Taste.
- Die ersten Male kann bei der Verwendung Rauch, unschädlicher Geruch und eine leichte Partikelablösung vorkommen. Dies hat keine Auswirkung auf das Gerät und lässt schnell nach. Lassen Sie das Gerät bei geöffnetem Fenster solange heizen, bis Sie keine Geruchs- oder Rauchentwicklung mehr feststellen können.

Vorbereitung

Welches Wasser ist zu verwenden?

- Ihr Gerät ist so konzipiert, dass es mit Leitungswasser funktioniert. Einmal pro Monat muss die Selbstreinigung des Geräts durchgeführt werden.
- Verwenden Sie niemals reines destilliertes Wasser oder Wasser mit Zusätzen (Stärke, Parfüm, aromatische Substanzen, Weichspüler, etc.) oder Kondenswasser (zum Beispiel Wasser aus dem Wäschetrockner, von Kühlschränken oder Klimageräten, Regenwasser). Diese Arten von Wasser können organische Stoffe oder mineralische Elemente enthalten, die zum Ausspucken von brauner Flüssigkeit oder zum vorzeitigen Verschleiß des Geräts führen.

Wenn Ihr Wasser sehr kalkhaltig ist, muss das Leitungswasser in folgendem Verhältnis mit handelsüblichem destilliertem Wasser gemischt werden:

- 50% Leitungswasser,
- 50% destilliertes Wasser.

Befüllen des Wassertanks



Füllen Sie diesen bis zur „Max“ Anzeige auf. Den Bügelautomat nie unter dem Wasserhahn auffüllen. Entfernen Sie den Anti-Kalk-Stab nicht, um den Wasserbehälter aufzufüllen.

- Vor dem Befüllen des Tanks den Netzstecker des Bügelautomaten ziehen.
- Den Dampfregler auf  stellen – fig.1.
- Nehmen Sie das Bügeleisen in eine Hand und neigen Sie es mit der Spitze der Sohle leicht nach oben.
- Öffnen Sie die Klappe des Wasserbehälters – fig.2.
- Den Wassertank bis zur Markierung „MAX“ auffüllen – fig.3.
- Lassen Sie die Befüllöffnung des Wassertanks wieder einrasten.

Benutzung

Stellen Sie die Temperatur und den Dampfstoß ein

- Stellen Sie den Temperaturregler – fig.4, gemäß untenstehender Tabelle ein.
- Die Kontrollleuchte leuchtet auf. Sie geht aus, sobald die Sohle die gewünschte Temperatur erreicht hat – fig.5.

GEWEBE	POSITION DES TEMPERATURREGLERS	EINSTELLUNG DER DAMPFSTÄRKE
LEINEN BAUMWOLLE WOLLE	MAX ● ● ●	 eco
SEIDE / KUNSTFASERN (Polyester, Acetat, Acryl, Polyamid)	● ●	
	●	

 = DAMPFZONE

UNSERE TIPPS:

- Stellen Sie am Dampfregler den  Modus ein und sparen Sie 20% Energie im Vergleich zur maximalen Dampfeinstellung.
- Ihr Bügelautomat wird schnell heiß. Bügeln Sie deshalb zuerst die Stoffe, die eine niedrige Bügeltemperatur erfordern und zum Schluss diejenigen, für die eine höhere Temperatur benötigt wird.
- Wenn Sie den Temperaturregler niedriger stellen, warten Sie mit dem Bügeln bis die Kontrollleuchte aufleuchtet.
- Stellen Sie beim Bügeln von Mischgewebe die Bügeltemperatur auf die empfindlichste Faser ein.

Um zu vermeiden, dass Wasser auf die Wäsche tropft:

- Beim Bügeln von Seide oder Kunstfasern die Dampffunktion abstellen.
- Bei Wolle den Dampfregler auf die kleinste Position stellen.

Anfeuchten der Bügelwäsche (Spraytaste)

Versichern Sie sich vor dem Betätigen dieser Taste, dass der Wassertank gefüllt ist.

- Sowohl beim Trocken- als auch beim Dampfbügeln kann die Bügelwäsche zum Glätten von hartnäckigen Falten durch mehrmaliges Betätigen der Spraytaste angefeuchtet werden – fig.6.

Mehr Dampf zum Glätten

- Stellen Sie den Thermostatschalter auf „MAX“ oder „●●●“.
- Drücken Sie von Zeit zu Zeit die Power zone  -Taste – fig.7.
- Warten Sie zwischen zwei Anwendungen jeweils einige Sekunden, um nicht auf die Wäsche zu tropfen.

Vertikales Aufdämpfen

Den Bügelautomaten einige Zentimeter vom Stoff entfernt halten, um empfindliche Gewebe nicht zu verbrennen.

Bringen Sie das Bügeleisen nach jeweils 5 Impulsen wieder in horizontale Position.

- Das Kleidungsstück auf einen Kleiderbügel hängen und den Stoff straffen. Da der Dampfstoß sehr heiß ist, dürfen die Kleidungsstücke ausschließlich auf einem Kleiderbügel aufgedämpft werden, niemals direkt auf einer Person.
- Den Temperaturregler auf „MAX“ stellen – fig.8.
- Drücken Sie in Impulsen die Power zone  -Taste – fig.7 und dabei den Bügelautomaten von oben nach unten über das Kleidungsstück führen – fig.9.

Trocken bügeln

- Je nach Gewebe gewünschte Bügeltemperatur einstellen.
- Den Dampfgregler auf  stellen – fig.1.
- Wenn die Kontrollleuchte erlischt, ist die gewünschte Bügeltemperatur erreicht.

Plus Funktionen

Autoclean Catalys® Bügelsohle (je nach Modell)

- Ihr Bügeleisen ist mit einer selbstreinigenden Bügelsohle ausgestattet, bei der das Prinzip der Katalyse zur Anwendung kommt.
- Ihre exklusive Beschichtung entfernt ununterbrochen alle durch einen normalen Betrieb verursachten Verunreinigungen.
- Es ist ratsam, das Bügeleisen stets senkrecht hinzustellen, um seine selbstreinigende Bügelsohle zu schonen.

Integriertes Anti-Kalk-System

Ihr Bügelautomat ist mit einem integrierten Anti-Kalk-System ausgerüstet. Die Vorteile dieses Systems sind:

- eine bessere Bügelqualität durch gleichmäßigen Dampfausstoß während des gesamten Bügelvorganges.
- eine konstante Bügelleistung Ihres Bügelautomaten.

Auto-Stop-Sicherheit (je nach Modell)

Bei normalem Gebrauch leuchtet die Auto-Stop-Leuchte!

- Wenn der Bügelautomat länger als 8 Minuten auf dem Heck oder länger als 30 Sekunden unbewegt auf der Bügelsohle steht, blinkt die Auto-Stop- Kontrollleuchte auf, und das elektronische System unterbricht die Stromversorgung – fig.10.
- Um den Bügelautomaten wieder in Gang zu setzen, brauchen Sie ihn nur leicht zu bewegen bis die Kontrollleuchte nicht mehr blinkt.

Anti-Tropf-System (je nach Modell)

- Wenn die Temperatur des Bügeleisens nicht mehr ausreichend hoch ist, um Dampf zu erzeugen, wird die Wasserzufuhr automatisch unterbrochen, um zu verhindern, dass die Sohle „tropft“.

Instandhaltung und Reinigung

Reinigen des Anti-Kalk-Stabs (einmal monatlich)

- Den Netzstecker des Bügelautomaten ziehen, und den Wassertank leeren.
- Stellen Sie den Dampf auf die Position „Eco“.
- Um den Anti-Kalk-Stab zu entfernen, öffnen Sie den Deckel des Wasserbehälters, drücken Sie auf den Auswurfknopf – fig.11 und ziehen Sie den Stab nach oben – fig.12.
- Den Stab ca. 4 Stunden in ein mit Essig oder reinem Zitronensaft gefülltes Glas legen – fig.14.
- Den Stab mit Leitungswasser abspülen.
- Setzen Sie den Anti-Kalk-Stab wieder ein; drücken Sie, bis Sie einen Klick hören – fig.15.

Achtung!

- Das Ende des Stabs nicht berühren – fig.13.
- Der Bügelautomat funktioniert nur mit dem Anti- Kalk-Stab.

Führen Sie eine Selbstreinigung durch (Self Clean)

Hinweis: Durch die Selbstreinigung verkalkt ihr Bügelautomat wesentlich langsamer. Führen Sie zur Verlängerung der Lebensdauer Ihres Bügelautomaten einmal im Monat eine Selbstreinigung durch.

- Den Bügelautomat mit vollem Wassertank auf das Heck und den Temperaturregler auf "MAX" stellen.
- Sobald die Temperaturkontrollleuchte ausgeht, den Netzstecker ziehen, und den Bügelautomaten waagrecht über ein Spülbecken halten. Den Anti-Kalk-Stab herausnehmen – fig.11-12 (siehe vorhergehendes Kapitel).
- Den Bügelautomaten leicht waagrecht über einem Spülbecken schütteln bis ein Teil des Wassers aus dem Wassertank (mit den Schmutzpartikeln) durch die Öffnungen in der Sohle abgeflossen ist – fig.16.
- Setzen Sie dann den Anti-Kalk-Stab wieder ein und; drücken Sie, bis Sie einen Klick hören – fig.15.
- Den Bügelautomaten wieder an das Stromnetz anschließen und 2 Minuten auf das Heck stellen bis die Sohle trocken ist.
- Reinigen Sie die noch warme Sohle mit einem feuchten, nicht metallischen Schwamm.

Reinigen der Bügelsohle

Ihr Dampfbügeleisen besitzt eine selbstreinigende Sohle (je nach Modell):

- Ihre exklusive Aktiv-Beschichtung entfernt ununterbrochen alle durch einen normalen Betrieb verursachten Verunreinigungen. Bei Gebrauch mit einem unsachgemäß eingestellten Programm können jedoch Verunreinigungen auftreten, die nur durch manuelle Reinigung entfernt werden können.

Achtung!

- Die selbstreinigende Bügelsohle erleidet bei Gebrauch eines Scheuerpads Schaden (je nach Modell) – fig.17.

- Reinigen Sie die noch lauwarmer Bügelsohle in diesem Fall mit einem weichen, angefeuchteten Tuch, um die Beschichtung nicht zu beschädigen.

Ihr Dampfbügelisen besitzt eine Ultraglass-Sohle (je nach Modell):

- Reinigen Sie die noch warme Sohle mit einem feuchten, nicht metallischen Schwamm.





Verwenden Sie niemals aggressive oder scheuernde Produkte.

DE

Aufbewahrung des Bügelautomaten

- Den Netzstecker ziehen und warten, bis die Sohle abgekühlt ist – fig.18.
- Den Wassertank leeren und den Dampfgregler auf  stellen. Es ist nicht schlimm, wenn ein bisschen Wasser im Wassertank zurückbleibt.
- Das Netzkabel um den Ring an der Heckseite des Bügelautomaten wickeln. Den Bügelautomaten zum Aufbewahren auf das Heck stellen – fig.19.

Ein Problem mit ihrem Bugelautomaten

PROBLEME	MÖGLICHE URSACHEN	LÖSUNGEN
Aus den Öffnungen in der Sohle tritt Wasser aus.	Die gewählte Temperatur ist zu niedrig zur Dampfproduktion.	Stellen Sie den Thermostat auf die Dampfzone (von •• bis MAX) ein.
	Sie betätigen die Dampfaste bevor der Bugelautomat die dazu nötige Temperatur erreicht hat.	Warten Sie bis die Kontrollleuchte ausgeht.
	Sie verwenden die Power zone  -Taste zu oft.	Lassen Sie zwischen jeder Betätigung einige Sekunden vergehen.
	Die Dampfleistung ist zu hoch eingestellt.	Verringern Sie die Dampfleistung.
	Sie haben den Bugelautomaten liegend aufbewahrt, ohne ihn zu leeren und ohne den Dampfgregler auf  zu stellen.	Lesen Sie den Abschnitt „Aufbewahrung des Bugelautomaten“.
	Der Anti-Kalk-Stab ist nicht richtig eingesetzt.	Setzen Sie den Anti-Kalk-Stab wieder richtig ein: Drücken Sie ihn hinein, bis Sie einen Klick hören.
Aus den Öffnungen der Sohle fließt eine braune Flüssigkeit, die Flecken auf der Wäsche hinterlässt.	Sie verwenden chemische Entkalkungsmittel.	Geben Sie niemals Entkalkungsmittel in den Wassertank.
	Sie benutzen nicht das geeignete Wasser.	Führen Sie eine Selbstreinigung durch, und lesen Sie das Kapitel „Welches Wasser ist zu verwenden?“.
	In den Öffnungen der Sohle haben sich Wäschefasern angesammelt und verbrennen.	Führen Sie eine Selbstreinigung durch, und reinigen Sie die Bügelsohle mit einem feuchten Schwamm. Reinigen Sie die Öffnungen der kalten Sohle von Zeit zu Zeit mit einem Staubsauger.
Die Sohle des Bügelautomaten ist verschmutzt oder braun und kann Flecken auf der Wäsche hinterlassen.	Sie bugeln mit zu hoher Temperatur.	Reinigen Sie die Sohle wie weiter oben beschrieben. Lesen Sie den Abschnitt über die Temperatureinstellung.
	Ihre Wäsche wurde nicht ausreichend gespült oder Sie verwenden Spruhstärke.	Reinigen Sie die Sohle wie weiter oben beschrieben. Sprühen Sie die Stärke stets auf die Rückseite des zu bugelnden Stoffs.
Es tritt kein oder nur wenig Dampf aus.	Der Wassertank ist leer.	Fullen Sie den Wassertank.
	Der Anti-Kalk-Stab ist schmutzig.	Reinigen Sie den Anti-Kalk-Stab.
	Ihr Bugelautomat ist verkalkt.	Reinigen Sie den Anti-Kalk-Stab und führen Sie eine Selbstreinigung durch.
	Ihr Bugelautomat wurde zu lange zum Trockenbugeln verwendet.	Führen Sie eine Selbstreinigung durch.
Die Sohle ist verkratzt oder beschädigt.	Sie haben Ihren Bugelautomaten mit der Sohle auf eine metallische Unterlage gestellt. Sie haben die Bügelsohle mit einem Scheuerpad oder einem Metallschwamm gereinigt.	Stellen Sie den Bugelautomaten immer auf das Heck. Siehe Kapitel „Reinigung der Bügelsohle“.
Es lösen sich Partikel von Ihrer Sohle.	Ihre Sohle fängt an zu verkalken.	Führen Sie eine Selbstreinigung (Self-clean) durch.
Durch die Einfüllöffnung des Wassertanks fließt Wasser ab.	Die Befüllöffnung des Wassertanks wurde nicht richtig zugemacht.	Überprüfen Sie, ob die Befüllöffnung des Wassertanks richtig zugemacht wurde.
Der Bügelautomat gibt beim Füllen des Wassertanks Dampf ab.	Der Dampfgregler steht nicht auf der Position  .	Stellen Sie den Dampfgregler auf die Position  .
Die Spray-Funktion funktioniert nicht.	Es befindet sich kein Wasser im Wassertank.	Befüllen Sie den Wassertank.

Sollten andere Probleme auftreten, wenden Sie sich bitte an eine zugelassene Kundendienststelle.

Pour votre sécurité

- Lisez attentivement le mode d'emploi avant la première utilisation de votre appareil puis conservez le précieusement : une utilisation non conforme au mode d'emploi dégageait la marque de toute responsabilité.
- Pour votre sécurité, cet appareil est conforme aux normes et réglementations applicables (Directives Basse Tension, Compatibilité Electromagnétique, Environnement ...).
- Cet appareil n'est pas prévu pour être utilisé par des personnes (y compris les enfants) dont les capacités physiques, sensorielles ou mentales sont réduites, ou des personnes dénuées d'expérience ou de connaissance, sauf si elles ont pu bénéficier, par l'intermédiaire d'une personne responsable de leur sécurité, d'une surveillance ou d'instructions préalables concernant l'utilisation de l'appareil.
- Il convient de surveiller les enfants pour s'assurer qu'ils ne jouent pas avec l'appareil.
- Attention ! la tension de votre installation électrique doit correspondre à celle du fer (220-240V). Toute erreur de branchement peut causer un dommage irréversible au fer et annule la garantie.
- Ce fer doit être obligatoirement branché sur une prise de courant avec terre. Si vous utilisez une rallonge, vérifiez qu'elle est de type bipolaire (16A) avec conducteur de terre.
- Si le câble d'alimentation est endommagé, il doit être immédiatement remplacé par un Centre Service Agréé, afin d'éviter un danger.
- L'appareil ne doit pas être utilisé s'il a chuté, s'il présente des dommages apparents, s'il fuit ou présente des anomalies de fonctionnement. Ne démontez jamais votre appareil : faites-le examiner dans un Centre Service Agréé, afin d'éviter un danger.
- Ne plongez jamais le fer dans l'eau !
- Ne débranchez pas l'appareil en tirant sur le cordon. Débranchez toujours votre appareil : avant de le remplir ou de rincer le réservoir, avant de le nettoyer, après chaque utilisation.
- Ne laissez jamais l'appareil sans surveillance lorsqu'il est raccordé à l'alimentation électrique ; tant qu'il n'a pas refroidi environ 1 heure.
- La semelle du fer peut être très chaude : ne la touchez jamais et laissez toujours refroidir votre fer avant de le ranger. Votre appareil émet de la vapeur qui peut occasionner des brûlures, spécialement lorsque vous repassez sur un angle de votre table à repasser. Ne dirigez jamais la vapeur sur des personnes ou des animaux.
- Votre fer doit être utilisé et posé sur une surface stable. Lorsque vous posez votre fer sur son repose-fer, assurez-vous que la surface sur laquelle vous le posez est stable.
- Ce produit a été conçu pour un usage domestique uniquement. Pour tout usage inapproprié ou contraire aux instructions, la marque décline toute responsabilité et la garantie n'est plus valable.

Participons à la protection de l'environnement !

- ① Votre appareil contient de nombreux matériaux valorisables ou recyclables.
- ➔ Confiez celui-ci dans un point de collecte ou à défaut dans un centre service agréé pour que son traitement soit effectué.



Description

- | | |
|---|---|
| 1. Spray | 8. Cordon d'alimentation |
| 2. Bouton d'extraction de la tige anti-calcaire | 9. Système Easycord |
| 3. Tige anti-calcaire | 10. Voyant du thermostat |
| 4. Commande vapeur | 11. Talon Extra Stable |
| 5. Trappe de remplissage du réservoir | 12. Gachette Power zone  |
| 6. Touche Spray | 13. Commande du thermostat |
| 7. Voyant sécurité Auto-Stop (selon modèle) | 14. Semelle Autoclean Catalys® (selon modèle) |

Avant la première utilisation

Lisez attentivement le mode d'emploi.
Retirez les éventuelles étiquettes de semelle avant de faire chauffer le fer.

- Avant la première utilisation de votre fer en position vapeur, nous vous recommandons de le faire fonctionner quelques instants en position horizontale et en dehors de votre linge. Dans les mêmes conditions, actionnez plusieurs fois la gachette Power zone .
- Durant les premières utilisations, il peut se produire un dégagement de fumée, une odeur sans nocivité et un léger rejet de particules. Ce phénomène, sans conséquence sur l'utilisation, disparaîtra rapidement.

Préparation

Quelle eau utiliser ?

- Votre appareil a été conçu pour fonctionner avec l'eau du robinet. Il est cependant nécessaire de procéder régulièrement à l'auto-nettoyage de la chambre de vaporisation, afin d'éliminer le calcaire libre.
- N'utilisez jamais d'eau contenant des additifs (amidon, parfum, substances aromatiques, adoucissant, etc.), ni de l'eau de condensation (par exemple l'eau des sècheurs à linge, l'eau des réfrigérateurs, l'eau des climatiseurs, l'eau de pluie). Elles contiennent des déchets organiques ou des éléments minéraux qui se concentrent sous l'effet de la chaleur et provoquent des crachements, des coulures brunes ou un vieillissement prématuré de votre appareil.

Si votre eau est très calcaire, mélangez 50% d'eau du robinet et 50% d'eau déminéralisée du commerce.

Remplissez le réservoir



Ne dépassez pas le repère MAX du réservoir.
Ne remplissez pas votre fer directement sous le robinet.
Ne pas retirer la tige anti-calcaire pour remplir le réservoir.

- Débranchez votre fer avant de le remplir.
- Placez la commande vapeur sur  – fig.1.
- Prenez le fer d'une main et inclinez-le légèrement, pointe de la semelle vers le haut.
- Ouvrez la trappe du réservoir – fig.2.
- Remplissez le réservoir jusqu'au repère "MAX" – fig.3.
- Refermez la trappe du réservoir.

Utilisation

Réglez la température et la vapeur

- Réglez la commande du thermostat – fig.4, en vous reportant au tableau ci-dessous.
- Le voyant s'allume. Il s'éteindra quand la semelle sera suffisamment chaude – fig.5.

TISSUS	POSITION DU CURSEUR DU THERMOSTAT	POSITION RÉGLAGE VAPEUR
LIN COTON	MAX ● ● ●	 eco
LAINE	● ●	
SOIE / SYNTHETIQUE (Polyester, Acétate, Acrylique, Polyamide)	●	

NOS CONSEILS

- Repassez en position  vous garantit 20% d'économie d'énergie par rapport à la position maximum.
- Votre fer chauffe vite : commencez d'abord par les tissus qui se repassent à basse température, puis terminez par ceux qui demandent une température plus élevée.
- Si vous baissez le thermostat, attendez que le voyant se rallume avant de repasser à nouveau.
- Si vous repassez un tissu fait de fibres mélangées : réglez la température de repassage sur la fibre la plus fragile.

 = ZONE VAPEUR

Afin de ne pas risquer de gouter sur le linge :
- Coupez la vapeur pour repasser de la soie ou des synthétiques.
- Réglez-la au niveau mini pour la laine.

Humidifiez le linge (spray)

Vérifiez s'il y a de l'eau dans le réservoir avant d'utiliser ce bouton.

- Quand vous repassez à la vapeur ou à sec, appuyez plusieurs fois de suite sur le bouton Spray pour humidifier le linge et enlever les plis résistants – fig.6.

Obtenez plus de vapeur

- Placez la commande de thermostat sur "MAX" ou "●●●".
- Appuyez de temps en temps sur la gachette Power zone  – fig.7.
- Afin de ne pas gouter sur le linge, respectez un intervalle de quelques secondes entre deux appuis.

Défroissez verticalement

Maintenez le fer à quelques centimètres du tissu pour ne pas brûler les textiles délicats.
Toutes les 5 impulsions remettez le fer en position horizontale.

- Suspendez le vêtement à un cintre et tendez le tissu d'une main. La vapeur étant très chaude, ne défroissez jamais un vêtement sur une personne mais toujours sur un cintre.
- Placez la commande de thermostat sur "MAX" – fig.8.
- Appuyez sur la gachette Power zone  par impulsions – fig.7 et effectuez un mouvement de haut en bas – fig.9.

Repassez à sec

- Réglez la température selon le textile repassé.
- Placez la commande vapeur sur  – fig.1.
- Vous pouvez repasser lorsque le voyant s'éteint.

Fonctions Plus

Semelle Autoclean Catalys® (selon modèle)

- Votre fer est équipé d'une semelle autonettoyante fonctionnant par catalyse.
- Son revêtement exclusif permet d'éliminer en continu toutes les impuretés générées par un usage normal.
- Il est recommandé de toujours poser votre fer sur son talon pour préserver son revêtement autonettoyant.

Système Anti-Calcaire Intégré

Votre fer vapeur est équipé d'un système anti-calcaire intégré. Ce système permet :

- une meilleure qualité de repassage : débit vapeur constant pendant toute la durée du repassage.
- une performance durable de votre appareil.

Sécurité Auto-Stop (selon modèle)

En usage normal, le voyant auto-stop est allumé !

- Le système électronique coupe l'alimentation et le voyant de l'auto-stop clignote si le fer reste plus de 8 minutes immobile sur le talon ou plus de 30 secondes posé à plat – fig.10.
- Pour remettre le fer en marche, il suffit de l'agiter légèrement jusqu'à ce que le voyant ne clignote plus.

Fonction Anti-goutte (selon modèle)

- Quand la température du fer n'est plus suffisante pour produire de la vapeur, l'alimentation en eau est automatiquement coupée pour éviter que la semelle ne "goutte".

Nettoyage et entretien

Nettoyez la tige Anti-Calcaire (une fois par mois)

- Débranchez votre fer et videz le réservoir.
- Réglez la vapeur en position "Eco".
- Pour retirer la tige anti-calcaire, ouvrez la trappe de remplissage du réservoir, pressez sur le bouton d'extraction – fig.11 et tirez la tige vers le haut – fig.12.
- Laissez tremper la tige pendant 4 heures dans un verre de vinaigre d'alcool blanc ou bien du jus de citron nature – fig.14.
- Rincez la tige sous l'eau du robinet.
- Remettez la tige anti-calcaire en place ; enfoncez-la jusqu'au clic – fig.15.

Attention !

- Ne jamais toucher l'extrémité de la tige - fig.13.
- Le fer ne fonctionne pas sans la tige anti-calcaire.

Faites un auto-nettoyage (Self Clean)

L'auto-nettoyage permet de retarder l'entartrage de votre fer. Pour prolonger la durée de vie de votre fer, faites un auto-nettoyage une fois par mois.

- Laissez chauffer votre fer, réservoir plein, sur son talon (thermostat au maximum).
- Lorsque le voyant s'éteint, débranchez le fer et placez-le au-dessus d'un évier. Enlevez la tige anti-calcaire – fig.11-12 (voir chapitre précédent).
- Secouez le fer légèrement et horizontalement, au-dessus d'un évier, jusqu'à ce qu'une partie de l'eau (avec les impuretés) se soit écoulées par la semelle – fig.16.
- A la fin de l'opération, remplacez la tige anti-calcaire en place ; enfoncez-la jusqu'au clic – fig.15.
- Rebranchez votre fer 2 minutes sur son talon pour sécher la semelle.
- Lorsque la semelle est encore tiède, nettoyez-la avec un tampon non métallique humide.

Nettoyez la semelle

Votre fer vapeur est équipé de la semelle autonettoyante (selon modèle) :

- Son revêtement actif exclusif lui permet d'éliminer en continu toutes les impuretés qui peuvent être générées au quotidien dans des conditions normales d'utilisation.

Attention ! L'utilisation d'un tampon abrasif endommage le revêtement autonettoyant (selon modèle) de votre semelle - fig.17.

- Un repassage avec un programme inadapté peut néanmoins laisser des traces nécessitant un nettoyage manuel. Dans ce cas, il est conseillé d'utiliser un chiffon doux et humide sur la semelle encore tiède afin de ne pas endommager le revêtement.

Votre fer vapeur est équipé de la semelle Ultragliss (selon modèle) :

- Lorsque la semelle est encore tiède, nettoyez-la avec un tampon non métallique humide.





N'utilisez jamais de produits agressifs ou abrasifs.

FR

Rangez votre fer

- Débranchez-le et attendez que la semelle refroidisse – fig.18.
- Videz le réservoir et placez la commande vapeur sur . Un peu d'eau peut rester dans le réservoir.
- Enroulez le cordon autour de l'arceau arrière du fer. Rangez le fer sur son talon – fig.19.

Un problème avec votre fer ?

PROBLEME	CAUSES POSSIBLES	SOLUTIONS
L'eau coule par les trous de la semelle.	La température choisie ne permet pas de faire de la vapeur.	Placez le thermostat sur la zone colorée (de ●● à MAX).
	Vous utilisez la vapeur alors que le fer n'est pas assez chaud.	Attendez que le voyant s'éteigne.
	Vous utilisez la gachette Power zone  trop souvent.	Attendez quelques secondes entre chaque utilisation.
	Le débit de vapeur est trop important.	Réduisez le débit.
	Vous avez rangé le fer à plat, sans le vider et sans placer la commande sur la position  .	Consultez le chapitre «Rangez votre fer».
Des coulures brunes sortent de la semelle et tachent le linge.	La tige anti-calcaire n'est pas bien remise en place.	Remplacez bien la tige anti-calcaire : enfoncez-la jusqu'au clic.
	Vous utilisez des produits détartrants chimiques.	N'ajoutez aucun produit détartrant à l'eau du réservoir.
	Vous n'utilisez pas le bon type d'eau.	Faites un auto-nettoyage et consultez le chapitre "Quelle eau utiliser ?".
Des fibres de linge se sont accumulées dans les trous de la semelle et se carbonisent.		Faites un auto-nettoyage. Nettoyez la semelle avec une éponge non métallique. Aspirez de temps en temps les trous de la semelle.
La semelle est sale ou brune et peut tacher le linge.	Vous utilisez une température trop élevée.	Nettoyez la semelle comme indiqué plus haut. Consultez le tableau des températures pour régler le thermostat.
	Votre linge n'est pas suffisamment rincé ou bien vous utilisez de l'amidon.	Nettoyez la semelle comme indiqué plus haut. Pulvérisez l'amidon à l'envers de la face à repasser.
Votre fer produit peu ou pas de vapeur.	Le réservoir est vide.	Remplissez-le.
	La tige anti-calcaire est sale.	Nettoyez la tige anti-calcaire.
	Votre fer est entartré.	Nettoyez la tige anti-calcaire et faites un auto-nettoyage.
	Votre fer a été utilisé trop longtemps à sec.	Faites un auto-nettoyage.
La semelle est rayée ou abîmée.	Vous avez posé votre fer à plat sur un repose-fer métallique. Vous avez nettoyé votre semelle avec un tampon abrasif ou métallique.	Posez toujours votre fer sur son talon. Reportez vous au chapitre «Nettoyez la semelle».
Votre semelle rejette des particules.	Votre semelle commence à s'entartrer.	Effectuez un auto-nettoyage (Self-clean).
L'eau s'écoule par la trappe du réservoir.	Vous avez mal refermé la trappe du réservoir.	Vérifiez que la trappe du réservoir est bien fermée.
Le fer vaporise en fin de remplissage du réservoir.	Le curseur de commande vapeur n'est pas sur la position  .	Vérifiez que la commande vapeur est sur la position  .
Le spray ne pulvérise pas d'eau.	Le réservoir n'est pas assez rempli.	Rajoutez de l'eau dans le réservoir.

Pour tout autre problème, adressez-vous à un centre service agréé pour faire vérifier votre fer.

Veiligheidsadviezen

- Lees deze gebruiksaanwijzing vóór gebruik goed door en bewaar deze zorgvuldig.
- De veiligheid van dit apparaat voldoet aan de geldende technische voorschriften en normen (elektromagnetische compatibiliteit, laagspanning, milieu).
- Dit apparaat is niet bedoeld om zonder hulp of toezicht gebruikt te worden door kinderen of andere personen, indien hun fysieke, zintuiglijke of mentale vermogens hen niet in staat stellen dit apparaat op een veilige wijze te gebruiken, tenzij zij van tevoren instructies hebben ontvangen betreffende het gebruik van dit apparaat door een verantwoordelijke persoon.
Er moet toezicht zijn op kinderen, zodat zij niet met het apparaat kunnen spelen.
- Let op! De spanning van uw elektriciteitsnet dient overeen te stemmen met die van uw strijkijzer (220- 240V). Een foutieve aansluiting kan onherstelbare schade veroorzaken en de garantie teniet doen.
- Uw strijkijzer dient aangesloten te worden op een geaard stopcontact. Gebruikt u een verlengsnoer, dan dient dit tweepolig (16A) en geaard te zijn.
- Indien het elektriciteits snoer beschadigd is, moet dit onmiddellijk vervangen worden door een erkend reparateur om gevaar te voorkomen. Controleer het snoer regelmatig op eventuele defecten of breuken.
- Indien uw strijkijzer is gevallen of een harde schok heeft ondergaan, dient u het apparaat altijd te laten controleren door een erkend reparateur (zie servicelijst). Zelfs indien er aan de buitenkant geen schade is, kan er inwendig toch schade zijn ontstaan aan het waterreservoir of de thermostaatbeveiliging. Het strijkijzer mag tevens niet meer gebruikt worden als het lekt of wanneer er problemen zijn tijdens het functioneren. Demonteer het apparaat nooit zelf, laat het altijd nakijken door een erkend reparateur, om elk risico uit te sluiten.
- Dompel uw strijkijzer nooit onder in water!
- Trek niet aan het snoer om de stekker uit het stopcontact te trekken. Haal de stekker altijd uit het stopcontact voordat u het waterreservoir vult, leegt of spoelt, voordat u het strijkijzer reinigt en na elk gebruik.
- Laat het apparaat nooit zonder toezicht wanneer het op het elektriciteitsnet is aangesloten en zolang het niet ca. 1 uur afgekoeld is.
- De strijkzool van uw strijkijzer kan zeer heet worden ; raak deze nooit aan en laat het strijkijzer afkoelen voordat u het opbergt. Uw apparaat produceert stoom die brandwonden kan veroorzaken, vooral wanneer u op een hoek van uw strijkplank strijkt. Richt de stoom nooit op personen of dieren.
- Uw strijkijzer moet gebruikt en geplaatst worden op een stabiele ondergrond; wanneer u het strijkijzer op het strijkijzerplateau zet, controleer dan of het oppervlak waarop u deze plaatst stabiel is.
- Gebruik een stoomdoorlatende strijkplank. Gebruik nooit een strijkzoolhoes om de zool van uw strijkijzer.
- Dit apparaat is uitsluitend geschikt voor huishoudelijk gebruik. Bij een onjuist gebruik of een gebruik waarbij de instructies niet in acht genomen worden, kan de fabrikant geen aansprakelijkheid erkennen en is de garantie niet meer geldig.

Wees vriendelijk voor het milieu!

- ① Uw apparaat bevat materialen die geschikt zijn voor hergebruik.
- ➡ Lever het in bij het milieustation in uw gemeente of bij onze technische dienst.



Beschrijving

- | | |
|---|--|
| 1. Spray | 9. Easycord-systeem |
| 2. Knop voor het uitnemen van het anti-kalkstaafje | 10. Controlelampje thermostaat |
| 3. Anti-kalkstaafje | 11. Extra stabiele achterkant |
| 4. Stoomregelaar | 12. Power zone  -knop |
| 5. Vulklepje van het waterreservoir | 13. Thermostaatknop |
| 6. Sprayknop | 14. Katalyserende (reinigende) strijkzool (Autoclean Catalys®) (afhankelijk van het model) |
| 7. Auto-Stop-controlelampje (afhankelijk van het model) | |
| 8. Elektriciteits snoer | |

Voor het eerste gebruik

Lees de gebruiksaanwijzing aandachtig door. Verwijder de eventueel aanwezige etiketten van de strijkzool voordat u het strijkijzer aanzet.

- Als u voor het eerst stoom gaat gebruiken, raden wij u aan het strijkijzer even in horizontale positie te laten werken. Druk in dezelfde omstandigheden meerdere malen op de Power zone -knop.
- Gedurende de eerste paar keer dat u het apparaat gebruikt, kan er wat rook ontsnappen, een vreemde geur ontstaan en kunnen er wat afvalstoffen uitgestoten worden, dit is geheel onschadelijk. Dit heeft geen invloed op het gebruik van uw strijkijzer en zal snel verdwijnen.

Vorbereiding

Welk water kunt u gebruiken?

- Uw strijkijzer is ontwikkeld voor het gebruik van kraanwater. Het apparaat moet minimaal 1 keer per maand automatisch gereinigd worden (zie hoofdstuk Onderhoud en reiniging).

- Gebruik nooit water met toevoegingen (stijfsel, parfum, aromatische substanties, onthardende middelen, enz.) of condenswater (bijvoorbeeld water van wasdrogers, water van koelkasten, water van airconditioners, regenwater). Deze soorten water bevatten organische stoffen of mineralen die zich door invloed van warmte concentreren en waterdruppels, bruine vlekken, lekkage of een voortijdige slijtage van uw strijkijzer kunnen veroorzaken.

Indien uw water zeer hard is, meng het kraanwater dan met gedemineraliseerd water uit de winkel volgens de volgende verhoudingen:

- 50% kraanwater,
- 50% gedemineraliseerd water.

NL

Het vullen van het waterreservoir



Overschrijd het MAX niveau van het waterreservoir niet. Vul uw strijkijzer nooit direct onder de stromende kraan. Haal het anti-kalkstaafje er niet uit om het reservoir te vullen.

- Haal de stekker uit het stopcontact voordat u het waterreservoir vult.
- Zet de stoomregelaar op  – fig.1.
- Neem het strijkijzer in één hand en beweeg de punt van het strijklak naar boven.
- Open de schuif van het reservoir – fig.2.
- Vul het waterreservoir tot het streepje “MAX” – fig.3.
- Sluit het klepje van het waterreservoir.

Gebruik

Stel de temperatuur en de hoeveelheid stoom in voor het eerste gebruik

- Stel de temperatuur van de thermostaat – fig.4, in zoals aangegeven in onderstaande tabel.
- Het controlelampje van de thermostaat gaat aan. Deze gaat weer uit wanneer de strijkzool de juiste temperatuur heeft bereikt – fig.5.

SOORT WEEFSEL	STAND VAN DE THERMOSTAATKNOP	STAND VAN DE STOOMREGELAAR
LINNEN KATOEN	MAX ●●●	 eco
WOL	●●	
ZIJDE / SYNTHETISCH (Polyester, Acetaat, Acryl, Polyamide)	●	

 = GEKLEURDE STOOMZONE

ONS ADVIES

- Selecteer de eco-stand  en bespaar 20% energie ten opzichte van strijken op de maximum stand.
- Uw strijkijzer wordt snel warm: begin daarom met strijkgoed dat op een lage temperatuur gestreken dient te worden en strijk vervolgens het strijkgoed dat een hogere temperatuur verdraagt.
- Indien u de temperatuur lager zet, wacht dan tot het lampje opnieuw gaat branden voordat u verder gaat met strijken.
- Indien u strijkgoed van gemengde vezels strijkt: stel dan de strijktemperatuur in op de meest kwetsbare vezelsoort.

Om waterdruppels op uw strijkgoed te voorkomen:
- zet u voor het strijken van zijde of synthetische stoffen de stoom uit.
- zet u voor het strijken van wol de stoomregelaar op de minimale stoomstand.

Het bevochtigen van het strijkgoed (spray)

Controleer eerst of er voldoende water in het waterreservoir zit.

- Bij droog strijken of bij het strijken met stoom, kunt u meerdere malen op de sprayknop drukken om het strijkgoed te bevochtigen om zo hardnekkige kreukels te verwijderen – fig.6.

Meer stoom

- Zet de thermostaat op “MAX” of op “●●●”.
- Druk van tijd tot tijd op de Power zone  -knop – fig.7.
- Wacht een paar seconden voordat u nog een keer drukt, om zo te voorkomen dat er druppels op de kleding vallen.

Verticaal gladstomen

Houd het strijkijzer hierbij op enkele centimeters afstand van het kledingstuk om het verbranden van kwetsbare stoffen te voorkomen. Zet het strijkijzer na 5 keer drukken weer horizontaal.

- Hang het kledingstuk op een hangertje en trek de stof strak. De stoom is zeer heet, u dient dan ook nooit een kledingstuk glad te stomen op een persoon, maar altijd op een hangertje.
- Zet de thermostaatknop op “MAX” – fig.8.
- Druk af en toe op de Power zone  -knop – fig.7 en beweeg uw strijkijzer hierbij van boven naar beneden – fig.9.

Strijken zonder stoom

- Stel de temperatuur in aan de hand van de te strijken stof.
- Zet de stoomregelaar op  – fig.1.
- U kunt gaan strijken als het controlelampje uitgaat.

Extra functies

Autoclean Catalys[®] strijkzool (afhankelijk van model)

- Uw strijkijzer is voorzien van een zelfreinigende strijkzool die op basis van het katalyse- principe werkt.
- De exclusieve coating zorgt dat onzuiverheden continu verwijderd worden.
- Het wordt aanbevolen altijd uw strijkijzer op zijn hiel te plaatsen, ter bescherming van de zelfreinigende coating.

Geïntegreerd anti-kalksysteem

Uw strijkijzer is voorzien van een geïntegreerd anti-kalksysteem. Met dit systeem kan:

- een beter strijkresultaat worden bereikt door een constante hoeveelheid stoom tijdens het strijken.
- uw strijkijzer lange tijd uitstekend functioneren.

Auto-Stop-beveiliging (afhankelijk van model)

Bij normaal gebruik brandt het auto-stop- controlelampje!

- Blijft het strijkijzer langer dan 8 minuten op de achterkant staan of langer dan 30 seconden op de zool, dan onderbreekt het elektronische beveiligingssysteem de stroomtoevoer en gaat het Auto-Stop-lampje knipperen – fig.10.
- Om uw strijkijzer opnieuw in gebruik te nemen, beweegt u het voorzichtig heen en weer, tot het lampje niet meer knippert.

Druppelstop-functie (afhankelijk van model)

- Wanneer de temperatuur van het strijkijzer niet hoog genoeg is om stoom te kunnen produceren, neemt hij automatisch geen water meer op om zo te voorkomen dat de strijkzool "lekt".

Onderhoud en reiniging

Schoonmaken van het anti-kalkstaafje (eenmaal per maand)

- Haal de stekker uit het stopcontact en leeg het waterreservoir.
- Zet de stoomstand op "Eco".
- Open, om het anti-kalkstaafje te verwijderen, de schuif van het reservoir, druk op de knop voor het uithalen van het anti-kalkstaafje – fig.11 en trek het staafje omhoog – fig.12.
- Laat het anti-kalkstaafje gedurende 4 uur in een glas met schoonmaakazijn of puur citroensap weken – fig.14.
- Spoel het staafje af onder de kraan.
- Zet het anti-kalkstaafje terug op zijn plaats en druk het aan totdat u een klik hoort – fig.15.

Let op!

- Raak het puntje van het anti-kalkstaafje niet aan – fig.13.
- Zonder het anti-kalkstaafje functioneert het strijkijzer niet.

Laat de zelfreinigingsfunctie werken (Self Clean)

De zelfreinigingsfunctie voorkomt voortijdige kalkvorming in uw strijkijzer. Pas, om voortijdige slijtage van uw strijkijzer te voorkomen, de zelfreinigingsfunctie minstens eenmaal per maand toe.

- Laat uw strijkijzer met vol waterreservoir warm worden terwijl het op de achterkant staat (thermostaat op de maximale stand).
- Haal de stekker uit het stopcontact wanneer het controlelampje uitgaat en houd het strijkijzer boven de gootsteen. Verwijder het anti-kalkstaafje – fig.11-12 (zie het vorige hoofdstuk).
- Schud het strijkijzer voorzichtig heen en weer boven de gootsteen totdat een deel van het water uit het waterreservoir (met de vuildeeltjes) via de strijkzool is afgevoerd – fig.16.
- Zet, als u klaar bent, het anti-kalkstaafje terug op zijn plaats en druk het aan totdat u een klik hoort – fig.15.
- Steek vervolgens nogmaals gedurende 2 minuten de stekker in het stopcontact om de strijkzool te laten drogen.
- De strijkzool is nog steeds een beetje warm, maak hem daarom schoon met een vochtig doekje.

Schoonmaken van de strijkzool

Uw stoomstrijkijzer is voorzien van een zelfreinigende strijkzool (naar gelang model):

- Met zijn exclusieve actieve coating kunnen continu alle onzuiverheden verwijderd worden.
- Strijken met een verkeerd programma kan echter sporen achter laten, waardoor een handmatige reiniging nodig is. In dit geval is het aan

Let op!

Het gebruik van een schuursponsje beschadigt de zelfreinigende coating (afhankelijk van model) van de strijkzool – fig.17.

te bevelen de nog lauwe strijkzool af te nemen met een zachte, vochtige doek, om de coating niet te beschadigen.

Uw stoomstrijkijzer is voorzien van een Ultragliss strijkzool (naar gelang model):

- De zelfreinigende strijkzool is nog steeds een beetje warm, maak hem daarom schoon met een vochtig doekje.





Gebruik nooit agressieve middelen of schuurmiddelen.

Het opbergen van uw strijkijzer

- Haal de stekker uit het stopcontact en wacht tot de strijkzool is afgekoeld – fig.18.
- Leeg direct het waterreservoir en controleer of de stoomregelaar op  staat. Er kan een beetje water in het waterreservoir achterblijven.
- Rol het snoer rond de achterkant van het strijkijzer. Zet het strijkijzer op zijn achterkant – fig.19.

NL

Problemen met uw strijkijzer

PROBLEMEN	MOGELIJKE OORZAKEN	OPLOSSINGEN
Er komt water uit de gaatjes in de strijkzool.	Bij de ingestelde temperatuur kan geen stoom gebruikt worden.	Zet de thermostaat op de stoomzone (tussen stand ●● en MAX).
	U gebruikt stoom terwijl het strijkijzer niet heet genoeg is.	Wacht tot het controlelampje uitgaat.
	U gebruikt de Power zone  -knop te vaak.	Wacht een paar seconden voordat u weer op de knop drukt.
	De hoeveelheid stoom is te hoog.	Zet de stoomregelaar op een lagere stoomstand.
	U heeft het strijkijzer plat opgeborgen zonder het te legen en de stoomregelaar op  te zetten.	Lees opnieuw het hoofdstuk "Het opbergen van uw strijkijzer".
	Het anti-kalkstaafje is niet goed teruggeplaatst.	Zet het anti-kalkstaafje goed terug: druk het aan totdat u een klik hoort.
Er komt bruine vloeistof uit de strijkzool die vlekken veroorzaakt op het strijkgoed.	U gebruikt chemische kalkoplossende middelen.	Voeg geen kalkoplossende middelen toe.
	U gebruikt niet het juiste type water.	Schakel de zelfreinigingsfunctie in en raadpleeg het hoofdstuk "Welk water kunt u gebruiken?".
	Er zitten stofvezels in de gaatjes van de strijkzool die verbranden.	Schakel de zelfreinigingsfunctie in en reinig de strijkzool met een vochtige spons. Maak de gaatjes in de strijkzool af en toe schoon m.b.v. de stofzuiger.
De strijkzool is vuil of bruin en kan vlekken veroorzaken op het strijkgoed.	U gebruikt een te hoge temperatuur.	Maak de strijkzool schoon op eerder vermelde wijze. Lees het hoofdstuk van de temperaturen om de thermostaat in te stellen.
	Uw wasgoed is niet voldoende gespoeld of u gebruikt stijfsel.	Maak de strijkzool schoon op eerder vermelde wijze. Sproei het stijfsel op de binnenzijde van het te strijken wasgoed.
Er komt geen of weinig stoom uit het strijkijzer.	Het waterreservoir is leeg.	Vul het waterreservoir met kraanwater.
	Het anti-kalkstaafje is vuil.	Maak het anti-kalkstaafje schoon.
	Er zit kalkaanslag in uw strijkijzer.	Maak het anti-kalkstaafje schoon en pas de zelfreinigingsfunctie toe.
	U heeft uw strijkijzer te lang zonder stoom gebruikt.	Pas de zelfreinigingsfunctie toe.
De strijkzool vertoont krassen of is beschadigd	U hebt uw strijkijzer op een metalen strijkijzerplateau gezet. U heeft de strijkzool gereinigd met een schuursponsje of een metalen sponsje.	Zet het strijkijzer altijd op de achterkant. Zie hoofdstuk "Reinig de strijkzool".
Uw strijkzool stoot afvalstoffen uit.	Uw strijkzool begint te verkalken.	Voer een zelfreiniging uit (Self-clean).
Er komt water uit de dop van het waterreservoir.	U heeft de dop van het klepje van het waterreservoir niet goed gesloten.	Controleer of het klepje van het waterreservoir goed gesloten is.
Er komt stoom uit het strijkijzer bij het vullen van het waterreservoir.	De stoomregelaar staat niet op de stand  .	Controleer of de stoomregelaar op de stand  staat.
De spray verstuijft geen water.	Er zit te weinig water in het waterreservoir.	Vul het waterreservoir.

Indien u de oorzaak van het probleem niet zelf heeft kunnen vinden, kunt u altijd contact opnemen met de consumentenservice van Groupe SEB Nederland BV of Groupe SEB Belgium SA (zie servicelijst).

Para su seguridad

- Lea atentamente las instrucciones de uso antes de utilizar por primera vez el aparato y luego consérvelas adecuadamente.
- La seguridad de este aparato es conforme a las reglas técnicas y a las normas en vigor (Compatibilidad Electromagnética, Baja Tensión, Medio Ambiente).
- Este aparato no está previsto para que lo utilicen personas (incluso niños) cuya capacidad física, sensorial o mental esté disminuida, o personas sin experiencia o conocimientos, excepto si pueden recibir a través de otra persona responsable de su seguridad, una vigilancia adecuada o instrucciones previas relativas a la utilización del aparato.
- Conviene vigilar a los niños para asegurarse de que no juegan con el aparato.
- ¡ Cuidado ! La tensión de la instalación eléctrica debe corresponder con la de la plancha (220-240V a.c). Cualquier error de conexión puede causar daños irreversibles en la plancha no cubiertos por la garantía.
- Esta plancha debe conectarse obligatoriamente a un enchufe con toma de tierra. Si utiliza un alargador, compruebe que sea de tipo bipolar (16A) con conductor de tierra.
- Si el cable eléctrico está dañado, hágalo cambiar en un Servicio autorizado, y evitará así cualquier peligro.
- El aparato no debe utilizarse si se ha caído, si presenta daños visibles, si tiene fugas o presenta anomalías de funcionamiento. No desmonte nunca el aparato: llévelo a revisar a un Servicio Técnico Autorizado, para evitar cualquier peligro.
- ¡ No sumerja nunca la plancha en el agua !
- No desconecte el aparato tirando del cable. Desconecte siempre el aparato: antes de llenar o aclarar el depósito, antes de limpiarlo, después de cada utilización.
- No deje nunca el aparato sin supervisión cuando esté conectado a la alimentación eléctrica; y cuando aún esté caliente (aprox. 1 hora).
- La suela de la plancha puede estar muy caliente: no la toque nunca y deje que la plancha se enfríe antes de guardarla. El aparato emite vapor que puede producir quemaduras, especialmente cuando planche en un ángulo de la tabla de planchar. No dirija nunca el vapor hacia personas o animales.
- Debe utilizar y poner la plancha sobre una superficie estable. Cuando ponga la plancha en su reposaplancha, asegúrese de que la superficie sobre la que está colocada sea estable.
- Este aparato se ha diseñado para uso doméstico exclusivamente. Si se realiza un uso inapropiado o contrario a las instrucciones, la marca declinará cualquier responsabilidad y la garantía no será válida.

¡ ¡ Participe en la conservación del medio ambiente ! !

- ① Su electrodoméstico contiene materiales recuperables y/o reciclables.
- ➔ Entréguelo al final de su vida útil, en un Centro de Recogida Específico o en uno de nuestros Servicios Oficiales Post Venta donde será tratado de forma adecuada.



Descripción

- | | |
|---|--|
| 1. Pulverizador | 8. Cable de alimentación |
| 2. Botón de extracción de la varilla anticalcárea | 9. Sistema Easycord |
| 3. Varilla anticalcárea | 10. Indicador luminoso del termostato |
| 4. Mando de vapor | 11. Pieza extra de soporte |
| 5. Trampilla de llenado del depósito | 12. Gatillo Power zone  |
| 6. Tecla Pulverizador | 13. Mando del termostato |
| 7. Piloto de seguridad Auto-Stop (según modelo) | 14. Suela Autoclean Catalys® (según modelo) |

Antes de la primera utilización

Lea atentamente el modo de empleo.
Quite el protector de la suela antes de calentar la plancha.

- Antes de utilizar la plancha por primera vez en posición vapor, le aconsejamos que la haga funcionar algunos momentos en posición horizontal y sin ropa debajo. En las mismas condiciones, apriete varias veces el gatillo Power zone .
- Las primeras veces que utilice el aparato, este puede emitir humo, desprender un olor que no resulta nocivo y expulsar algunas partículas. Este fenómeno, sin consecuencia para la utilización desaparece rápidamente.

Preparación

¿ Qué agua hay que utilizar ?

- Este aparato se ha diseñado para que funcione con agua del grifo. Debe realizar 1 vez al mes la auto-limpieza del aparato.

- No utilice nunca agua que contenga aditivos (almidón, perfume, sustancias aromáticas, suavizante, etc.), ni agua de condensación (por ejemplo, el agua procedente de secadoras, frigoríficos, aparatos de climatización o agua de lluvia). Los tipos de agua que contienen residuos orgánicos o elementos minerales pueden provocar salpicaduras, manchas marrones, o el desgaste prematuro del aparato.

Si el agua del grifo supera estos niveles, recomendamos mezclar 50% agua del grifo y 50% de agua mineral envasada.

Llene el depósito de agua

No sobrepase el indicador de llenado MAX del depósito. Nunca llene su plancha con agua poniéndola directamente debajo del grifo. No retire la varilla anticalcárea para rellenar el depósito.

- Desconecte la plancha antes de proceder al llenado.
- Coloque el mando de vapor en la posición  – fig.1.
- Coja la plancha con una mano e inclínela ligeramente con la punta de la suela hacia arriba.
- Abra la trampilla del depósito – fig.2.
- Llene el depósito hasta la marca “MAX” – fig.3.
- Cierre la trampilla del depósito.

ES

Utilización

Ajuste la temperatura y el vapor

- Ajuste el mando del termostato – fig.4, siguiendo la tabla que figura a continuación.
- El indicador luminoso se encenderá. Se apagará cuando la suela haya alcanzado la temperatura programada – fig.5.

TEJIDOS	POSICIÓN DEL MANDO DEL TERMOSTATO	POSICIÓN DE AJUSTE DEL VAPOR
LINO ALGODÓN	MAX ● ● ●	 eco
LANA	● ●	
SEDA / SINTÉTICOS (Poliéster, Acetato, Acrílico, Poliamida)	●	

 = ZONA VAPOR

NUESTRO CONSEJO

- Seleccione la posición  y ahorre un 20% de energía en comparación con la posición máxima.
- La plancha se calienta rápidamente: empiece por los tejidos que se planchan a una temperatura baja, y luego los que requieran una temperatura más alta.
- Si baja el termostato, espere a que el indicador luminoso se encienda de nuevo, antes de volver a planchar.
- Si debe planchar un tejido hecho con fibras mezcladas: ajuste la temperatura de planchado basándose en la fibra más frágil.

Para que no gotee en la ropa:

- No utilice vapor para planchar seda o prendas sintéticas.
- Ajuste el vapor al nivel mínimo para la lana.

Humedecer la ropa (spray)

Compruebe si hay agua dentro del depósito antes de utilizar este botón.

- Cuando planche con vapor o en seco, pulse varias veces seguidas el botón de Spray para humedecer la ropa y eliminar las arrugas más resistentes – fig.6.

Obtener más vapor

- Coloque el mando del termostato en “MAX” o “●●●●”.
- De vez en cuando, apriete el gatillo Power zone  – fig.7.
- Para evitar que gotee sobre la ropa, deje pasar algunos segundos antes de volver a apretar el gatillo.

Planchar verticalmente

Mantenga la plancha a unos centímetros del tejido para no quemar las prendas delicadas. Cada 5 impulsos, coloque la plancha en posición horizontal.

- Cuelgue la prenda en una percha y estire el tejido con una mano. Como el vapor está muy caliente, no desarrugue nunca una prenda sobre una persona, siempre en una percha.
- Ponga el mando del termostato en “MAX” – fig.8.
- Apriete el gatillo Power zone  por impulsos – fig.7 y realice un movimiento de arriba a abajo – fig.9.

Planchar en seco

- Ajuste la temperatura según el tejido que vaya a planchar.
- Coloque el mando de vapor en la posición  – fig.1.
- Podrá planchar cuando el indicador luminoso se haya apagado.

Funciones Extra

Suela Autoclean Catalys® (según modelo)

- Su plancha está equipada con una suela autolimpiadora que funciona por catálisis.
- Su revestimiento exclusivo permite eliminar permanentemente todas las impurezas que genera un uso normal.
- Se recomienda colocar siempre la plancha sobre su talón para preservar su revestimiento autolimpiador.

Sistema anticalcáreo integrado

La plancha vapor está equipada con un sistema anticalcáreo integrado. Este sistema permite:

- una mayor calidad de planchado: caudal vapor constante durante todo el planchado.
- un rendimiento duradero del aparato.

Parada automática de seguridad (según modelo)

¡En condiciones normales de uso, el piloto auto-stop está encendido!

- El sistema electrónico corta la alimentación y el indicador luminoso de la parada automática parpadea si la plancha permanece más de 8 minutos inmóvil sobre el talón o más de 30 segundos en posición horizontal – fig.10.
- Para poner la plancha en marcha, es suficiente con agitarla ligeramente hasta que el indicador luminoso deje de parpadear.

Función Antigoteo (según modelo)

- Cuando la plancha ya no alcanza la temperatura suficiente como para producir vapor, se corta automáticamente la alimentación de agua para evitar que la suela gotee.

Mantenimiento y limpieza

Limpie la varilla antical (una vez al mes)

- Desenchufe la plancha y vacíe el depósito.
- Ajuste el vapor en posición "Eco".
- Para retirar la varilla anticalcárea, abra la trampilla de llenado del depósito, pulse el botón de extracción – fig.11 y estire hacia arriba de la varilla – fig.12.
- Deje la varilla en remojo durante 4 horas dentro de un vaso con vinagre de alcohol blanco o con zumo de limón natural – fig.14.
- Aclare la varilla con agua del grifo.
- Vuelva a colocar la varilla anticalcárea en su lugar; húngala hasta que haga clic – fig.15.

¡ ATENCIÓN !

- No toque nunca el extremo de la varilla – fig.13.
- La plancha no funciona sin la varilla anticalcárea.

Ponga en marcha la auto-limpieza (Self Clean)

La limpieza automática retrasa las incrustaciones de cal en la plancha. Para alargar la vida de la plancha, utilice la limpieza automática una vez al mes.

- Deje calentar la plancha, con el depósito lleno, sobre el talón (termostato al máximo).
- Cuando el indicador luminoso se haya apagado, desenchufe la plancha y póngala en el fregadero. Quite la varilla anticalcárea – fig.11-12 (véase el capítulo anterior).
- Sacuda ligera y horizontalmente la plancha, encima del fregadero, hasta que una parte del agua (con las impurezas) salga por la suela – fig.16.
- Al final de la operación, vuelva a colocar la varilla anticalcárea en su lugar; húngala hasta que haga clic – fig.15.
- Apoye la plancha sobre el talón y enchúfela de nuevo durante 2 minutos para que la suela se seque.
- Con la suela aún tibia, límpiela con un estropajo no metálico húmedo.

Limpieza de la suela

Su plancha a vapor está equipada con una suela autolimpiadora (según el modelo):

- Su revestimiento activo exclusivo permite eliminar permanentemente todas las impurezas que pueden generarse diariamente en condiciones normales de uso.

¡ ATENCIÓN !

El uso de un paño abrasivo daña el revestimiento autolimpiador (según modelo) de la suela – fig.17.

- No obstante, un planchado con un programa inadecuado puede dejar huellas que exijan una limpieza manual. En este caso, se recomienda utilizar un paño suave humedecido sobre la suela aun templada para no dañar el revestimiento.

Su plancha a vapor está equipada con una suela Ultragliss (según el modelo):

- Con la suela aún tibia, límpiela con un estropajo no metálico húmedo.

No utilice productos agresivos o abrasivos.

Para guardar

- Desenchufe la plancha y espere a que la suela se haya enfriado – **fig.18**.
- Vacíe el depósito y coloque el mando de vapor en la posición . Puede quedar un poco de agua en el depósito.
- Enrosque el cable alrededor del talón de la plancha. Guarde la plancha apoyada sobre el talón – **fig.19**.

ES

Problemas con la plancha

PROBLEMAS	CAUSAS POSIBLES	SOLUCIONES
El agua sale por los agujeros de la suela.	La temperatura elegida no permite crear vapor.	Ponga el termostato en la zona vapor (de ●● a MAX).
	Utiliza vapor mientras que la plancha no está suficientemente caliente.	Espere a que el indicador luminoso se apague.
	Utiliza el gatillo Power zone con demasiada frecuencia.	Espere algunos segundos entre cada utilización.
	El caudal de vapor es demasiado importante.	Reduzca el caudal.
	Ha guardado la plancha con la suela hacia abajo, sin vaciarla y sin poner el mando en .	Consulte el capítulo “Para guardar”.
	La varilla anticalcárea no está bien colocada.	Coloque correctamente la varilla anticalcárea: húngala hasta que haga clic.
Colores amarillentos salen de la suela y ensucian la ropa.	Utiliza productos químicos contra los residuos calcáreos.	No añada ningún producto contra los residuos calcáreos en el agua del depósito.
	No utiliza el tipo de agua adecuado.	Realice una auto-limpieza y consulte el capítulo “¿Qué agua utilizar?”.
	Fibras de ropa se han acumulado en los agujeros de la suela y se carbonizan.	Realice una auto-limpieza y limpie la suela con una esponja húmeda. Aspire de vez en cuando los agujeros de la suela.
La suela está sucia o amarillenta y puede ensuciar la ropa.	Utiliza una temperatura demasiado elevada.	Limpie la suela como se indica en el capítulo “Limpieza de la suela”. Consulte la tabla de las temperaturas para ajustar el termostato.
	La ropa no está suficientemente aclarada o utiliza almidón.	Limpie la suela como se indica en el capítulo “Limpieza de la suela”. Pulverice almidón por el reverso de la tela a planchar.
La plancha produce poco o nada de vapor.	El depósito está vacío.	Rellénelo con agua.
	La varilla antical está sucia.	Limpie la varilla antical.
	La plancha tiene residuos calcáreos.	Limpie la varilla antical y haga funcionar la limpieza automática.
	La plancha se ha utilizado demasiado tiempo en posición seca.	Haga funcionar la limpieza automática.
La suela está rayada o dañada.	Ha guardado la plancha con la suela en posición horizontal sobre un reposaplanchas metálico. Ha limpiado la suela con un paño abrasivo o metálico.	Apoye siempre la plancha encima del talón. Consulte el capítulo “Limpie la suela”.
La suela de su plancha expulsa partículas.	En la suela de su plancha empiezan a acumularse depósitos de cal.	Efectúe una limpieza automática (<i>self-clean</i>).
El agua sale por la abertura del depósito.	Ha cerrado mal la trampilla del depósito.	Verifique que la trampilla del depósito esté bien cerrada.
La plancha pulveriza cuando se ha llenado el depósito.	El cursor del mando de vapor no está en la posición .	Compruebe que el mando de vapor está en la posición .
La función spray no funciona.	No hay suficiente agua en el depósito.	Llene el depósito de agua.

Para cualquier otro tipo de problema, acuda a un Centro de Servicio Autorizado para que compruebe su aparato. Servicio de Atención al Consumidor: Teléfono: 902 31 24 00

Para sua segurança

- Leia atentamente o manual de instruções antes da primeira utilização do aparelho e guarde-o para futuras utilizações.
- A segurança deste aparelho está em conformidade com os regulamentos técnicos e as normas em vigor (Compatibilidade Electromagnética, Baixa Tensão, Meio Ambiente).
- Este aparelho não foi concebido para ser utilizado por pessoas (incluindo crianças) cujas capacidades físicas, sensoriais ou mentais se encontram reduzidas, ou por pessoas com falta de experiência ou conhecimento, a não ser que tenham sido devidamente acompanhadas e instruídas sobre a correcta utilização do aparelho, pela pessoa responsável pela sua segurança.
- É importante vigiar as crianças por forma a garantir que as mesmas não brinquem com o aparelho.
- Atenção! A voltagem da sua instalação eléctrica deverá corresponder à do ferro (220-240V). Qualquer erro de ligação pode causar danos irreversíveis ao ferro e anular a garantia.
- Este ferro deverá ser obrigatoriamente ligado a uma tomada de terra. Se utilizar uma extensão, verifique se é do tipo bipolar (16A) com ligação à terra.
- Se o cabo de alimentação se encontrar de alguma forma danificado, deverá ser imediatamente substituído por um Serviço de Assistência Técnica Autorizado, por forma a evitar qualquer tipo de perigo.
- Não utilize o aparelho no caso de ter caído ao chão, ou se apresentar danos visíveis, fugas ou anomalias de funcionamento. Nunca desmonte o aparelho: solicite a sua reparação junto de um Serviço de Assistência Técnica Autorizado por forma a evitar qualquer tipo de perigo para o seu utilizador.
- Nunca mergulhe o aparelho na água!
- Não desligue o aparelho puxando pelo cabo de alimentação. Desligue sempre o aparelho: antes de encher ou enxaguar o reservatório de água, antes de o limpar e após cada utilização.
- Nunca deixe o aparelho sem vigilância quando este estiver ligado à corrente; se ainda não tiver arrefecido (cerca de 1 hora).
- A base do ferro pode atingir temperaturas elevadas: nunca lhe toque e tenha o cuidado de deixar arrefecer o ferro antes de o arrumar. O aparelho produz vapor que pode causar queimaduras, especialmente quando engomar uma peça de roupa na ponta da tábua de engomar. Nunca oriente o vapor em direcção a pessoas ou animais.
- O seu ferro deve ser usado e colocado numa superfície estável. Quando o colocar no respectivo suporte, certifique-se da estabilidade dessa mesma superfície.
- Este produto foi concebido exclusivamente para um uso doméstico. Qualquer utilização não conforme ao manual de instruções liberta a Tefal de qualquer responsabilidade e anula a garantia.

Protecção do ambiente em primeiro lugar!

- ① O seu produto contém materiais que podem ser recuperados ou reciclados.
- ➔ Entregue-o num ponto de recolha para possibilitar o seu tratamento.



Descrição

- | | |
|--|--|
| 1. Spray | 8. Cabo de alimentação |
| 2. Botão de extracção da vareta anti-calcário | 9. Sistema Easycord |
| 3. Vareta anti-calcário | 10. Luz piloto do termóstato |
| 4. Comando de vapor | 11. Cunha de alta estabilidade |
| 5. Tapa de enchimento do reservatório | 12. Botão Power zone  |
| 6. Botão spray | 13. Comando do termóstato |
| 7. Indicador de segurança Auto-Stop (consoante o modelo) | 14. Base Autoclean Catalys® (consoante o modelo) |

Antes da primeira utilização

Leia atentamente o manual de instruções.

Retire as eventuais etiquetas da base do ferro antes de o colocar em funcionamento.

- Antes da primeira utilização do seu ferro na posição vapor, recomendamos colocá-lo durante uns instantes na posição horizontal e afastado da roupa. Nas mesmas condições, pressione várias vezes o botão Power zone .
- Aquando das primeiras utilizações, pode ocorrer uma libertação de fumo, um odor não nocivo e uma leve projecção de partículas. Este fenómeno sem consequências desaparecerá rapidamente.

Preparação

Que tipo de água utilizar?

- Este aparelho foi concebido para funcionar com água da torneira. É necessário proceder regularmente à auto-limpeza da câmara de vaporização por forma a eliminar o calcário.

- Nunca utilize água que contenha aditivos (como amido, perfumes, substâncias aromáticas, amaciadores, etc), nem água de condensação (por exemplo, água dos secadores de roupa, águas de frigoríficos, água de aparelhos de ar condicionado, água da chuva). Estas águas contêm resíduos orgânicos ou elementos minerais que podem causar fugas, corrimento de líquido acastanhado ou um envelhecimento prematuro do aparelho.

Se a sua água for muito calcária, misture a água da torneira com água desmineralizada à venda no mercado nas seguintes proporções:

- 50% de água da torneira,
- 50% de água desmineralizada.

Encha o reservatório

Encha o reservatório até o nível "MAX".

Nunca encha o ferro directamente debaixo da torneira.

Não retire a vareta anticálcario para encher o reservatório.



- Antes de encher o reservatório, desligue o ferro retirando a ficha da tomada.
- Coloque o comando do vapor na posição  – fig.1.
- Segure o ferro com uma mão e incline-o ligeiramente, com a ponta da base para cima.
- Abra a tampa do reservatório – fig.2.
- Encha o reservatório até à marca "MAX" – fig.3.
- Volte a fechar a tampa do reservatório.

PT

Utilização

Regule a temperatura e o vapor

- Regule o comando do termóstato – fig.4, consultando o quadro a seguir.
- A luz piloto acende-se. Apagar-se-á quando a base estiver suficientemente quente – fig.5.

TECIDOS	POSIÇÃO DO CURSOR DO TERMÓSTATO	POSIÇÃO DE REGULAÇÃO DO VAPOR
LINHO ALGODÃO	MAX ● ● ●	 eco
LÃ	● ●	
SEDA / SINTÉTICOS (Poliéster, Acetato, Acrílico, Poliamida)	●	

OS NOSSOS CONSELHOS

- Seleccione  e poupe 20% de energia em comparação com a posição máxima.
- O seu ferro aquece rapidamente: comece pelos tecidos que são engomados a baixas temperaturas e termine com os tecidos que exigem uma temperatura mais alta.
- Se diminuir a temperatura, espere que a luz piloto do termóstato volte a acender para voltar a engomar.
- Caso pretenda engomar um tecido feito de fibras mistas, regule a temperatura com base na fibra mais delicada.

 = ZONA DE VAPOR

Para que não escorra água para a roupa:

- Desligue o vapor para engomar tecidos de seda ou sintéticos.
- Regule o vapor no mínimo para a lã.

Humedeça a roupa (spray)

Certifique-se que o reservatório tem água antes de utilizar esse comando.

- Quando estiver a engomar com vapor ou a seco, carregue repetidamente no comando Spray para humedecer a roupa e eliminar os vincos persistentes – fig.6.

Para obter mais vapor

- Coloque o comando do termóstato em "MAX" ou "●●●".
- Pressione de vez em quando o botão Power zone  – fig.7.
- Para evitar pingos na roupa, respeite um intervalo de alguns segundos entre cada pressão.

Engomar na vertical

Mantenha o ferro a alguns centímetros de distância para não queimar os tecidos delicados. A cada 5 impulsos, coloque o ferro na posição horizontal.

- Pendure a peça de roupa num cabide e alise o tecido. Na medida em que o vapor está demasiado quente, nunca engome uma peça de roupa vestida numa pessoa mas sempre num cabide.
- Coloque o comando do termóstato no máximo – fig.8.
- Pressione o botão Power zone  por impulsos – fig.7 efectuando um movimento de cima para baixo – fig.9.

Engomar a seco

- Regule a temperatura consoante o tipo de tecido a engomar.
- Coloque o comando do vapor na posição  – fig.1.
- Pode engomar quando a luz piloto se apagar.

Funções Plus

Base Autoclean Catalys® (consoante o modelo)

- O seu ferro está equipado com uma base de limpeza automática funciona por catálise.
- O seu revestimento exclusivo permite eliminar continuamente todas as Impurezas geradas por uma utilização normal.
- É aconselhável pousar sempre o ferro na vertical por forma a preservar o seu revestimento de limpeza automática.

Sistema Anti-Calcário Integrado

O seu ferro a vapor está equipado com um sistema anti-calcário integrado. Este sistema permite:

- uma melhor qualidade ao engomar: débito do vapor constante enquanto a peça estiver a ser engomada,
- um desempenho duradouro do seu aparelho.

Segurança Paragem Automática (consoante o modelo)

Em utilização normal, o indicador auto-stop está aceso!

- Se o ferro ficar mais de 8 minutos sem ser utilizado sobre o suporte ou mais de 30 segundos na horizontal, a luz piloto de paragem automática fica intermitente e o sistema electrónico corta a corrente – fig.10.
- Para voltar a ligar o ferro, basta agitá-lo ligeiramente até que a luz piloto deixe de estar intermitente.

Função Anti-gota (consoante o modelo)

- Quando a temperatura do ferro já não é suficiente para produzir vapor, o débito de água é automaticamente suspenso para evitar que a base pingue.

Limpeza e manutenção

Limpe a vareta anti-calcário (uma vez por mês)

- Desligue o ferro e esvazie o reservatório.
- Regule o vapor para a posição “Eco”.
- Para retirar a vareta anti-calcário, abra a tampa de enchimento do reservatório, pressione o botão de extracção – fig.11 e puxe a vareta para cima – fig.12.
- Mergulhe a vareta num copo com vinagre branco ou sumo de limão natural, durante 4 horas – fig.14.
- Passe a vareta por água da torneira.
- Volte a colocar a vareta anti-calcário no lugar; encaixe-a até ouvir um clique – fig.15.

ATENÇÃO!

- Nunca toque na extremidade da vareta – fig.13.
- O ferro não funciona sem a vareta anti-calcário.

Accione a auto-limpeza (Self Clean)

A auto-limpeza permite retardar a formação de calcário no seu ferro. Active a função de autolimpeza uma vez por mês, para prolongar a vida do seu ferro.

- Deixe o ferro aquecer na vertical, com o reservatório cheio (termóstato no máximo).
- Quando a luz piloto se apagar, desligue o ferro e coloque sobre um lava-loiça. Retire a vareta anti-calcário – fig.11-12 (ver capítulo anterior).
- Agite ligeira e horizontalmente o ferro sobre o lava-loiça até que uma parte da água (juntamente com as impurezas) escorra pela base – fig.16.
- No final da operação, volte a colocar a vareta anti-calcário no lugar; encaixe-a até ouvir um clique – fig.15.
- Volte a ligar o ferro durante 2 minutos, colocando-o na vertical, para secar a base.
- Quando a base ainda estiver morna, limpe-a com um pano húmido..

Limpeza da base

O seu ferro a vapor está equipado com uma base de auto-limpeza (consoante o modelo):

- O seu revestimento activo exclusivo permite-lhe eliminar continuamente todas as impurezas que podem ser geradas no dia-a-dia em condições normais de utilização.

ATENÇÃO!

A utilização de um esfregão abrasivo danifica o revestimento de limpeza automática (consoante o modelo) da sua base – fig.17.

- Contudo, engomar com um programa inadequado pode deixar resíduos que implicam uma limpeza manual. Neste caso, é aconselhável utilizar um pano macio e húmido na base ainda morna, de forma a não danificar o revestimento.

Nunca utilize produtos agressivos ou abrasivos.

O seu ferro a vapor está equipado com uma base Ultragliss (consoante o modelo):





- Quando a base estiver morna, limpe-a com um pano húmido.

Como arrumar o seu ferro

- Desligue-o e aguarde que a base arrefeça – **fig.18**.
- Esvazie o reservatório e coloque o comando de engomar na posição . É possível que permaneça um pouco de água no reservatório.
- Enrole o cabo de alimentação à volta do arco traseiro do ferro. Arrume o ferro na vertical – **fig.19**.

PT

Problemas com o seu ferro

PROBLEMAS	CAUSAS POSSÍVEIS	SOLUÇÕES
A água escorre pelos orifícios da base.	A temperatura seleccionada não permite criar vapor.	Coloque o termóstato na zona do vapor (de ●● a MAX).
	Utiliza o vapor antes de o ferro estar suficientemente quente.	Aguarde até que a luz piloto se desligue.
	Utiliza o botão Power zone  com muita frequência.	Aguarde alguns segundos entre cada utilização.
	O débito de vapor é demasiado elevado.	Diminua o débito de vapor.
	Arrumou o ferro na horizontal sem esvaziar o reservatório e sem colocar o comando na posição  .	Consulte o capítulo “Como arrumar o seu ferro”.
	A vareta anti-calcário não está bem colocada no lugar.	Coloque a vareta anti-calcário correctamente, encaixando-a até ouvir um clique.
Água castanha escorre pela base e mancha a roupa.	Tem utilizado produtos químicos para eliminar o calcário.	Nunca deite qualquer tipo de produto químico no reservatório para eliminar o calcário.
	Não está a usar o tipo de água adequado.	Proceda a uma auto-limpeza e consulte o capítulo “Que água utilizar?”.
	Os orifícios da base acumularam fibras queimadas da roupa.	Proceda a uma auto-limpeza e limpe a base com uma esponja húmida. Aspire os orifícios da base de vez em quando.
A base está suja ou castanha, podendo manchar a roupa.	Tem utilizado uma temperatura demasiado alta.	Limpe a base conforme indicado anteriormente. Consulte o quadro sobre a regulação das temperaturas.
	A roupa não foi correctamente enxaguada ou utiliza goma.	Limpe a base conforme indicado anteriormente. Pulverize sempre a goma no avesso do lado a engomar.
O vapor é insuficiente ou nulo.	O depósito está vazio.	Encha-o.
	A vareta anti-calcário está suja.	Limpe a vareta anti-calcário.
	O ferro tem calcário.	Limpe a vareta anti-calcário e accione a autolimpeza.
	Utilizou o ferro a seco durante demasiado tempo.	Accione a auto-limpeza.
A base está riscada ou danificada.	Colocou o ferro na horizontal, num suporte metálico. Limpe a base com um esfregão abrasivo ou metálico.	Coloque sempre o ferro na vertical. Consulte o capítulo “Limpe a base”.
A base liberta partículas.	A sua base começa a ficar com calcário.	Efectue uma auto-limpeza (Self-clean).
A água escorre pelos orifícios do reservatório.	Fechou mal a tampa do reservatório.	Certifique-se que a tampa do reservatório está devidamente fechada.
O ferro pulveriza no final do enchimento do reservatório.	O cursor de comando do vapor não está na posição  .	Certifique-se que o cursor de comando do vapor está na posição  .
Não sai água pelo spray.	O reservatório não tem água suficiente.	Encha o reservatório de água.

Para outros problemas, dirija-se a um Serviço de Assistência Técnica autorizado para uma inspecção do seu ferro.

Per la vostra sicurezza

- Leggere attentamente le istruzioni per l'uso prima di utilizzare l'apparecchio per la prima volta e conservarle con cura.
- La sicurezza del presente apparecchio è conforme alle specifiche tecniche e alle norme vigenti (compatibilità elettromagnetica, bassa tensione, ambiente).
- Questo apparecchio non deve essere utilizzato da persone (compresi i bambini) le cui capacità fisiche, sensoriali o mentali sono ridotte, o da persone prive di esperienza o di conoscenza, tranne se hanno potuto beneficiare, tramite una persona responsabile della loro sicurezza, di una sorveglianza o di istruzioni preliminari relative all'uso dell'apparecchio.
- È opportuno sorvegliare i bambini per assicurarsi che non giochino con l'apparecchio.
- Attenzione! la tensione della vostra installazione deve corrispondere a quella del ferro da stiro (220-240V). Qualsiasi errore di collegamento può causare danni irreversibili al ferro da stiro ed annullarne la garanzia.
- Il presente ferro da stiro deve obbligatoriamente essere collegato ad una presa dotata di messa a terra. Se utilizzate una prolunga verificate che sia di tipo bipolare (16A) con conduttore di terra.
- Se il cavo di alimentazione è danneggiato, deve essere immediatamente sostituito presso un Centro Assistenza Tecnica autorizzato per evitare situazioni di pericolo.
- Non utilizzate l'apparecchio se è caduto, se perde acqua, se presenta danni visibili o anomalie di funzionamento. Non smontate mai l'apparecchio: fatelo esaminare presso un Centro di Assistenza Autorizzato onde evitare eventuali rischi.
- Mai immergere il ferro da stiro in acqua.
- Evitate di scollegare l'apparecchio tirando il cavo. Scollegate sempre l'apparecchio: prima di riempirlo o di sciacquare il serbatoio e prima delle operazioni di pulizia dopo ogni utilizzo.
- Non lasciate mai l'apparecchio senza sorveglianza quando è collegato alla corrente elettrica e fino a quando non si sia completamente raffreddato (1 ora circa).
- La piastra del ferro da stiro può essere molto calda: non toccatela mai e prima di riporre il ferro, fatelo sempre raffreddare. Il vostro apparecchio emette vapore che può provocare ustioni, soprattutto se stirate su un angolo dell'asse da stiro. Evitate di dirigere il vapore verso persone o animali.
- Il vostro ferro deve essere utilizzato e appoggiato sopra una superficie stabile. Quando posate il ferro sul suo poggia-ferro, assicuratevi che la superficie d'appoggio sia stabile.
- Il presente apparecchio è stato progettato per il solo uso domestico. Qualsiasi utilizzo non appropriato o non conforme alle istruzioni per l'uso non vincolerà il produttore ad alcuna responsabilità o garanzia.

Partecipiamo alla protezione dell'ambiente!

- ① Il vostro apparecchio è composto da diversi materiali che possono essere riciclati.
- ② Lasciatelo in un punto di raccolta o presso un Centro Assistenza Autorizzato.



Descrizione

- | | |
|---|--|
| 1. Spray | 8. Cavo di alimentazione |
| 2. Pulsante di estrazione della valvola anticalcare | 9. Sistema Easycord |
| 3. Astina anticalcare | 10. Spia luminosa del termostato |
| 4. Comando vapore | 11. Tallone Extra Stabile |
| 5. Sportello di riempimento del serbatoio | 12. Tasto Power zone  |
| 6. Tasto Spray | 13. Termostato regolabile |
| 7. Spia di sicurezza arresto automatico (a seconda del modello) | 14. Piastra Autoclean Catalys® (a seconda del modello) |

Primo utilizzo

Leggete attentamente le istruzioni d'uso. Togliete le eventuali etichette dalla piastra prima di scaldare il ferro da stiro.

- Prima del primo utilizzo del ferro da stiro in posizione vapore sui tessuti, vi raccomandiamo di farlo funzionare per qualche istante in posizione orizzontale senza appoggiarlo sulla vostra biancheria. Nelle stesse condizioni, azionare più volte il tasto Power zone .
- In occasione dei primi utilizzi, è possibile notare una fuoriuscita di fumo, un odore non nocivo e un leggero scarico di residui. Questo fenomeno, privo di conseguenze sull'utilizzo del ferro, scomparirà rapidamente.

Preparazione

Quale tipo di acqua utilizzare?

- L'apparecchio è predisposto per funzionare con acqua del rubinetto. Si raccomanda di effettuare 1 volta al mese un'autopulizia del ferro.

- Non utilizzare mai acqua contenente additivi (amido, profumo, sostanze aromatiche, ammorbidente, ecc.), né acqua di condensa (ad esempio l'acqua degli essiccatori, l'acqua dei frigoriferi, l'acqua dei climatizzatori, l'acqua piovana). Il tipo di acqua contiene residui che possono causare la fuoriuscita di colature brune o il danneggiamento prematuro del ferro.

Se l'acqua del rubinetto è molto calcarea, mescolatela con acqua demineralizzata in commercio nelle seguenti proporzioni:
 - 50% d'acqua del rubinetto,
 - 50% d'acqua demineralizzata.

Riempimento del serbatoio

Riempire il serbatoio fino all'indicazione MAX.

Non riempite mai il ferro direttamente sotto il rubinetto.

Per riempire il serbatoio non è necessario estrarre la valvola anticalcare.



- Scollegate il ferro da stiro prima di riempirlo.
- Posizionate il comando vapore su  – fig.1.
- Prendere il ferro con una mano e inclinarlo leggermente, tenendo la punta della piastra rivolta verso l'alto.
- Aprire il coperchio del serbatoio – fig.2.
- Riempite il serbatoio. Non superate il contrassegno del livello "MAX" indicato sul serbatoio – fig.3.
- Richiudete la sportello del serbatoio.

IT

Utilizzo

Regolare la temperatura e il vapore

- Regolate il comando del termostato – fig.4, in funzione della tabella qui sotto.
- La spia luminosa si accende. Si spegnerà quando la piastra sarà sufficientemente calda – fig.5.

TESSUTO	POSIZIONE DEL CURSORE DEL TERMOSTATO	POSIZIONE DI REGOLAZIONE DEL VAPORE
LANA LINO	MAX ● ● ●	 eco
COTONE	● ●	
SETA / TESSUTI SINTETICI (poliestere, acetato, acrilico, poliammide)	●	

I NOSTRI CONSIGLI

- Selezionate l'impostazione  e risparmiate il 20% di energia a confronto con la massima posizione.
- Il vostro ferro da stiro riscalda velocemente: iniziate prima con i tessuti che si stirano a bassa temperatura, poi terminate con quelli che richiedono una temperatura più elevata.
- Se diminuite il livello del termostato, attendete che la spia luminosa si accenda prima di stirare di nuovo.
- Se stirate un tessuto di fibre miste: regolate la temperatura di stiratura sulla fibra più fragile.

 = ZONA VAPORE

Per non rischiare di sgocciolare sui tessuti:
 - Interrompete l'erogazione di vapore per stirare la seta o i tessuti sintetici.
 - Regolatela al livello minimo per la lana.

Inumidire i tessuti (spray)

Verificate che ci sia dell'acqua nel serbatoio prima di utilizzare questo tasto.

- Quando stirate a vapore oppure a secco, premete parecchie volte di seguito il tasto Spray per inumidire i tessuti ed eliminare le pieghe più resistenti – fig.6.

Ottenere più vapore

- Posizionare il comando del termostato su "MAX" o "●●●●".
- Premere ogni tanto il tasto Power zone  – fig.7.
- Per non lasciar cadere delle gocce sulla biancheria, lasciar trascorrere alcuni secondi tra una pressione e l'altra.

Stiratura in verticale

Mantenete il ferro da stiro a qualche centimetro di distanza dal tessuto per non bruciare i tessuti delicati. Ogni 5 pressioni, rimettere il ferro in posizione orizzontale.

- Appendete l'abito su un appendino e tendete lievemente il tessuto con una mano. Il vapore è molto caldo. Non togliete mai le pieghe su un abito mentre è indossato da una persona ma solo se si trova su un appendino.
- Portate il comando del termostato su "MAX" – fig.8.
- Premere a intermittenza sul tasto Power zone  – fig.7 ed effettuate un movimento dall'alto verso il basso – fig.9.

Stiratura a secco

- Regolate la temperatura in base al tessuto da stirare.
- Mettete il comando vapore su  – fig.1.
- Potete stirare quando la spia luminosa è spenta.

Funzioni Plus

Piastra Autoclean Catalys® (a seconda del modello)

- Il ferro è dotato di una piastra autopulente funzionante per catalisi.
- Il suo rivestimento esclusivo permette di eliminare in modo continuo tutte le impurità generate da un uso normale.
- È raccomandato posare sempre il ferro sul suo tallone per preservare il suo rivestimento autopulente.

Sistema Anticalcare Integrato

Il vostro ferro da stiro è provvisto di un sistema anticalcare integrato. Questo sistema consente:

- di migliorare la qualità della stiratura: erogazione di vapore costante per tutta la durata di utilizzo.
- di ottenere risultati duraturi nel tempo.

Dispositivo di sicurezza Auto-Stop (a seconda del modello)

In condizioni di utilizzo normale, la spia di arresto automatico è accesa.

- Il sistema elettronico interrompe l'alimentazione elettrica e la spia luminosa dell'auto-stop lampeggia se il ferro da stiro rimane per oltre 8 minuti immobile sul tallone di appoggio o per oltre 30 secondi appoggiato sulla piastra – fig.10.
- Per rimettere in funzione il ferro da stiro, è sufficiente agitarlo leggermente fino a quando la spia luminosa non lampeggia più.

Funzione Antigoccia (a seconda del modello)

- Quando la temperatura del ferro non è più sufficiente per generare vapore, l'alimentazione dell'acqua viene automaticamente sospesa per impedire che la piastra "goccioli".

Manutenzione e pulizia

Pulire la valvola anticalcare (una volta al mese)

- Scollegate il ferro da stiro e svuotate il serbatoio.
- Regolare il vapore sulla posizione "Eco".
- Per estrarre la valvola anticalcare, aprire il coperchio del serbatoio, premere sul pulsante di estrazione – fig.11 e tirare la valvola verso l'alto – fig.12.
- Lasciate l'astina immersa per 4 ore in un bicchiere con dell'aceto bianco oppure del succo di limone – fig.14.
- Sciacquate l'astina con acqua corrente.
- Rimettere la valvola anticalcare al suo posto; premere fino allo scatto – fig.15.

Attenzione!

- Mai toccare l'estremità dell'astina – fig.13.
- Il ferro da stiro non funziona senza l'astina anticalcare.

Eseguire l'auto-pulizia (Self Clean)

Il nostro consiglio: l'auto-pulizia permette di ritardare la formazione di calcare del ferro da stiro. Per prolungare la vita del ferro da stiro, eseguite l'auto-pulizia una volta al mese.

- Lasciate scaldare il ferro con il serbatoio pieno e posato sul tallone di appoggio (termostato al massimo).
- Quando la spia luminosa si spegne scollegate il ferro da stiro e mettetelo orizzontalmente al di sopra del lavello. Estraiete l'astina anticalcare – fig.11-12 (vedere capitolo precedente).
- Agitate il ferro da stiro leggermente e orizzontalmente al di sopra di un lavello fino a che tutta l'acqua del serbatoio (con le impurità relative) fuoriesca dalla piastra – fig.16.
- Al termine dell'operazione, rimettere la valvola anticalcare al suo posto; premere fino allo scatto – fig.15.
- Ricollegate il ferro da stiro per 2 minuti sul tallone per asciugare la piastra.
- Quando la piastra è ancora tiepida, pulirla con uno straccio umido non metallico.

Pulizia della piastra del ferro da stiro

Il ferro a vapore è dotato di piastra autopulente (in base al modello):

- Il suo rivestimento attivo esclusivo gli permette di eliminare in modo continuo tutte le impurità che possono essere generate quotidianamente in condizioni normali d'utilizzo.

Attenzione!

- l'utilizzo di una spugnetta abrasiva danneggia il rivestimento autopulente (a seconda del modello) della piastra – fig.17.

- Una stiratura con un programma inadatto può tuttavia lasciare delle tracce che richiedono una pulizia manuale. In questo caso, è consigliato utilizzare uno straccio morbido e umido sulla piastra ancora tiepida per non danneggiare il rivestimento.

Il ferro a vapore è dotato di piastra Ultragliss (in base al modello):

- Quando la piastra è ancora tiepida, pulirla con uno straccio umido non metallico.

Non utilizzare mai prodotti aggressivi o abrasivi.

Riporre il ferro

- Scollegatelo ed aspettate che la piastra si raffreddi – fig.18.
- Svotate il serbatoio e mettete il comando di stiratura su . E' possibile che un po' d'acqua rimanga nel serbatoio.
- Avvolgete il cavo di alimentazione attorno all'archetto posteriore del ferro. Mettete via il ferro da stiro poggiandolo sul tallone – fig.19.

Problemi con il ferro da stiro

PROBLEMI	CAUSE POSSIBILI	SOLUZIONI
L'acqua fuoriesce dai fori della piastra.	La temperatura scelta non permette la formazione del vapore.	Posizionate il termostato sulla zona vapore (da ●● a MAX).
	Utilizzate il vapore ma il ferro da stiro non è abbastanza caldo.	Aspettate che la spia luminosa si spenga.
	Il tasto Power zone  viene usata troppo spesso.	Aspettate qualche secondo tra un utilizzo e quello successivo.
	L'erogazione di vapore è eccessiva.	Riducete l'erogazione di vapore.
	Avete riposto il ferro orizzontalmente, senza svuotarlo e senza portare il comando su  .	Consultate il capitolo "Riporre il ferro da stiro".
	La valvola anticalcare non è stata rimessa correttamente al suo posto.	Rimettere la valvola anticalcare correttamente al suo posto: premere fino allo scatto.
Colature brune fuoriescono dalla piastra e macchiano i tessuti.	Utilizzate dei prodotti anticalcare chimici.	Non aggiungete nessun prodotto anticalcare all'acqua del serbatoio.
	Non state utilizzando il tipo d'acqua corretto.	Eseguite un'autopulizia e consultate il capitolo "Che tipo d'acqua occorre utilizzare?".
	Fibre di tessuto si sono accumulate nei fori della piastra e si carbonizzano.	Eseguite l'autopulizia e pulite la piastra con una spugna umida. Aspirate di tanto in tanto i fori della piastra.
La piastra è sporca o scura e può macchiare i tessuti.	Utilizzate una temperatura troppo alta.	Pulite la piastra come indicato in precedenza. Consultate la tabella delle temperature per regolare il termostato.
	La biancheria non è stata rischiacquata a sufficienza o state utilizzando amido.	Pulite la piastra come indicato in precedenza. Spruzzate l'amido sul rovescio del tessuto da stirare.
Il ferro da stiro produce poco vapore o non ne produce.	Il serbatoio è vuoto.	Riempitelo.
	L'astina anticalcare è sporca.	Pulite l'astina anticalcare.
	Il vostro ferro è incrostato.	Pulite l'astina anticalcare e eseguite l'autopulizia.
	Il ferro da stiro è stato utilizzato troppo a lungo a secco.	Eseguite l'auto-pulizia.
La piastra è graffiata o danneggiata.	Avete appoggiato il ferro da stiro su un poggia ferro da stiro metallico. Avete pulito la piastra con una spugnetta abrasiva o metallica.	Posate il ferro da stiro sempre sul tallone di appoggio. Consultate il capitolo "Pulire la piastra".
La piastra scarica dei residui.	La piastra inizia a incrostarsi.	Effettuare un'autopulizia (Self-clean).
L'acqua fuoriesce dall'imboccatura di riempimento del serbatoio.	Avete chiuso male lo sportello del serbatoio.	Verificate che lo sportello del serbatoio sia ben chiuso.
Il ferro produce vapore alla fine del riempimento del serbatoio.	Il cursore del comando vapore non è in posizione  .	Verificate che il comando del vapore sia in posizione  .
Lo spray non funziona.	Il serbatoio dell'acqua non è abbastanza pieno.	Riempire il serbatoio.

Per qualsiasi altro problema, rivolgetevi ad un Centro Assistenza Tecnica autorizzato per fare controllare il ferro da stiro.

Sikkerhedsregler

- Læs brugsvejledningen grundigt, før apparatet anvendes første gang og gem den derefter til senere brug.
- Dette apparats sikkerhed er i overensstemmelse med gældende tekniske forskrifter og standarder (elektromagnetisk kompatibilitet, lavspænding, miljøbeskyttelse).
- Dette apparat er ikke beregnet til at blive brugt af personer (herunder børn), hvis fysiske, sensoriske eller mentale evner er svækkede samt af personer uden erfaring eller kendskab, med mindre de er under opsyn eller har modtaget forudgående instruktioner om brugen af apparatet af en person, der er ansvarlig for deres sikkerhed.
- Børn skal være under opsyn for at sikre, at de ikke leger med apparatet.
- Advarsel! El-installationens spænding skal svare til strygejernets (220-240V). Forkerte tilslutninger kan forårsage uoprettelige skader på strygejernet og annullerer garantien.
- Strygejernet skal altid tilsluttes en stikkontakt med ekstrabeskyttelse. Hvis der benyttes forlængerledning, skal det undersøges, om den er ekstrabeskyttet.
- Hvis ledningen er beskadiget, skal den straks udskiftes af en autoriseret serviceforretning for at undgå fare.
- Strygejernet må ikke bruges, hvis det har været tabt på gulvet, hvis det har synlige beskadigelser, hvis det lækker, eller hvis det ikke fungerer normalt. Skil aldrig strygejernet ad: Få det undersøgt af et autoriseret serviceværksted for at undgå, at der opstår farlige situationer.
- Kom aldrig strygejernet i vand!
- Tag ikke strygejernets stik ud ved at trække i ledningen. Tag altid strygejernets stik ud før opfyldning eller skylning af vandbeholderen, før rengøring og efter hver brug.
- Efterlad aldrig strygejernet uden opsyn, når stikket er sat i og så længe det ikke har kølet af i ca. 1 time.
- Strygesålen kan blive meget varm: Lad altid strygejernet køle af, inden det sættes på plads. Strygejernet udsender damp, der kan forårsage forbrændinger, især når man stryger på et hjørne af strygebrættet. Ret aldrig dampen mod personer eller dyr.
- Strygejernet bør anvendes og placeres på en stabil flade. Når strygejernet stilles på sin sokkel, skal man sikre sig, at soklen er anbragt på en stabil flade.
- Dette strygejern er kun beregnet til brug i en almindelig husholdning. Fabrikanten fraskriver sig ethvert ansvar og garantien bortfalder i tilfælde af en brug der ikke er i overensstemmelse med denne brugsanvisning.

Vi skal alle være med til at beskytte miljøet!

- ① Apparatet indeholder mange materialer, der kan genvindes eller genbruges.
- ② Bring det til et specialiseret indsamlingssted for genbrug eller et autoriseret serviceværksted, når det ikke skal bruges mere.



Apparatbeskrivelse

- | | |
|--|--|
| 1. Spray | 8. Elektrisk ledning |
| 2. Udløserknap til anti-kalk stiften | 9. Easycord system |
| 3. Kalkmagnet | 10. Termostatlampe |
| 4. Dampindstilling | 11. Ekstra stabil hæl |
| 5. Klap til opfyldning af beholder | 12. Power zone  -knap |
| 6. Spray knap | 13. Termostatknop |
| 7. Auto-Stop sikkerhedslampe (afhængig af model) | 14. Autoclean Catalys® sål (afhængig af model) |

Før første ibrugtagning

Læs brugsanvisningen omhyggeligt igennem. Fjern eventuelle etiketter på strygesålen, før strygejernet tændes.

- Før strygejernet tages i brug første gang til dampstrygning, anbefales det at lade det virke i nogle sekunder i vandret position væk fra strygetøjet. Aktiver Power zone -knappen flere gange ved første anvendelse.
- Ved de første ganges brug kan der udgå lidt røg, en ufarlig lugt og nogle partikler fra strygejernet, som snart vil forsvinde igen.

Forberedelse

Hvilken slags vand skal der bruges?

- Apparatet er beregnet til at fungere med vand fra hanen. Det er nødvendigt at lade strygejernet foretage en selvrensning 1 gang om måneden.
- Tilsæt aldrig noget til vandet (stivelse, parfume, aromatiske eller blødgørende stoffer osv.) og anvend aldrig kondenseret vand (f.eks. vand fra tørretumbleren, køleskabet, aircondition- eller regnvand). Disse typer vand kan indeholde organisk affald og mineralske elementer, der kan medføre drypning, brune pletter eller en for tidlig slitage af strygejernet.

Hvis vandet er meget kalkholdigt, blandes postevandet med demineraliseret vand i følgende forhold:

- 50% postevand,
- 50% demineraliseret vand.

Fyld vandbeholderen op

Fyld vandtanken op til "MAX".
Fyld aldrig strygejernet ved at holde det ind under vandhanen.
Fjern ikke anti-kalk stiften ved påfyldning af vand.



- Tag stikket ud af stikkontakten, før der fyldes vand på.
- Stil dampindstillingen på  – fig.1.
- Hold strygejernet i den ene hånd, let skråt med spidsen opad.
- Åbn reservoir-dækslet – fig.2.
- Fyld vandbeholderen op til mærket "MAX" – fig.3.
- Luk beholderens klap.

DA

Brug

Indstil temperatur og damp

- Stil termostatknapen – fig.4, efter angivelserne i nedenstående skema.
- Lampen tænder. Den slukker, når strygesålen er tilstrækkelig varm – fig.5.

STOF	INDSTILLING AF TERMOSTATKNAP	INDSTILLING AF DAMPKNAP
HØR/LINNE BOMULD	MAX ● ● ●	 eco
ULD	● ●	
SILKE / SYNTETISK (Polyester, Acetat, Akryl, Polyamid)	●	

 = DAMP ZONE

ET GODT RÅD

- Vælg  indstillingen og få en energibesparelse på 20% i forhold til den maksimale dampindstilling.
- Strygejernet varmer hurtigt op: Start med stoftyper, der stryges ved lav temperatur og slut af med stoftyper, der kræver en højere temperatur.
- Hvis der skrues ned for termostaten, skal man vente med at stryge, indtil lampen tænder igen.
- Hvis der stryges stof med blandede fibre, skal strygetemperaturen indstilles på den mest sarte stoftype.

Man kan undgå at dryppe på strygetøjet ved at:

- Lukke for dampen, når der stryges silke eller syntetiske stoffer.
- Indstille dampen på minimum, når der stryges uld.

Fugt strygetøjet (spray)

Man skal kontrollere, at der er vand i beholderen, før man trykker på knappen.

- Når der stryges med eller uden damp, kan man trykke flere gange efter hinanden på Spray knappen for at fugte strygetøjet og fjerne de mest genstridige folder – fig.6.

Få mere damp

- Indstil termostaten til "MAX" eller "●●●".
- Aktiver nu og da Power zone -knappen – fig.7.
- Vent et par sekunder mellem hver aktivering for ikke at dryppe på strygetøjet.

Lodret glatning af tøj

Hold strygejernet nogle centimeter fra stoffet for ikke at brænde sarte tekstiler. For hvert 5. tryk skal strygejernet tilbage i vandret position.

- Hæng tøjet op på en bøjle og stræk det ud med den ene hånd. Da dampen er meget varm, må man aldrig glatte tøjet, når en person har det på. Det skal altid hænge på en bøjle.
- Stil termostaten på "MAX" – fig.8.
- Tryk gentagne gange på Power zone -knappen – fig.7 og bevæg strygejernet oppe fra og ned – fig.9.

Strygning uden damp

- Indstil temperaturen efter den stofstype, der skal stryges.
- Stil dampknappen på  – fig.1.
- Når lampen slukker, er strygejernnet klar til at stryge.

Ekstrafunktioner

Autoclean Catalys® system (afhængig af model)

- Strygejernnet har en selvrensende sål, som fungerer med katalyse.
- Dens eksklusive belægning fjerner konstant alle urenheder, som dannes ved normal brug.
- Det anbefales altid at stille strygejernnet på hælen for at beskytte den selvrensende belægning.

Integreret afkalkningssystem

Dampstrygejernnet er udstyret med et integreret afkalkningssystem. Dette system giver:

- en bedre stryge kvalitet: Konstant dampstrøm under hele strygningens varighed,
- en varig ydeevne for apparatet.

Automatisk Stop (afhængig af model)

Ved normal brug er auto-stop lampen tændt!

- Det elektroniske system afbryder strømforsyningen og lampen for automatisk stop blinker, hvis strygejernnet bliver stående i over 8 minutter på hælen eller i over 30 sekunder på strygesålen uden bevægelse – fig.10.
- Man tænder for strygejernnet igen ved at ryste det lidt, indtil lampen holder op med at blinke.

Drypstop funktion (afhængig af model)

- I tilfælde af at strygejernets temperatur er for lav til at danne vanddamp, indstilles tilførslen af vand, således at strygesålen ikke "drypper".

Vedligeholdelse og rengøring

Rengøring af kalkmagneten (en gang om måneden)

- Tag strygejernets stik ud og tøm vandbeholderen.
- Indstil dampen til « ECO ».
- For at udtage anti-kalk stiften åbnes påfyldningsdækslet på reservoiret, og der trykkes på udløserknappen – fig.11 Træk stiften opad – fig.12.
- Lad kalkmagneten ligge i blød i 4 timer i et glas hvid eddike eller ren citronsaft – fig.14.
- Skyl kalkmagneten under vandhanen.
- Sæt anti-kalk stiften på plads igen, tryk til, indtil der høres et klik – fig.15.

Advarsel!

- rør aldrig ved kalkmagnetens spids – fig.13.
- strygejernnet kan ikke fungere uden kalkmagneten.

Start en selvrensning (Self Clean)

Selvrensningen udskyder dannelsen af kalk. En selvrensning en gang om måneden vil forlænge strygejernets levetid.

- Stil strygejernnet på hælen og lad det varme op med fyldt vandbeholder (termostat på maksimum).
- Når lampen slukker, tages strygejernets stik ud og det holdes over en vask. Tag kalkmagneten ud – fig.11-12 (se foregående kapitel).
- Hold strygejernnet i vandret position og ryst det lidt over vasken, indtil en del af vandet (med urenhederne) er løbet ud af sålen – fig.16.
- Når handlingen er udført, sættes anti-kalk stiften på plads igen, tryk til, indtil der høres et klik – fig.15.
- Tænd for strygejernnet og lad det stå på hælen i 2 minutter for at tørre sålen.
- Tør strygesålen af med en fugtig svamp af blødt materiale.

Rengøring af strygesålen

Strygejernnet har en selvrensende strygesål (afhængigt af model):

- Dens eksklusive, aktive belægning gør det muligt at fjerne alle de urenheder, som kan blive dannet til daglig under normale brugsbetingelser.
- En strygning med et program, der ikke er velegnet, kan dog efterlade spor, som kræver en manuel rengøring. Det anbefales i så fald at

Vigtigt! Man må ikke bruge en skuresvamp, da det vil beskadige den selvrensende (afhængigt af model) såls belægning – fig.17.

bruge en blød og fugtig klud på en sål, der stadig er lidt varm, for ikke at beskadige belægningen.

Strygejernet har Ultragliss strygesål (afhængigt af model):





- Tør strygesålen af med en fugtig svamp af blødt materiale.

Anvend aldrig ætsende eller slibende produkter.

Opbevaring af strygejernet

- Tag strygejernets stik ud og vent til strygesålen er afkølet – fig.18.
- Tøm vandbeholderen og stil dampknappen på . Der kan være lidt vand tilbage i beholderen.
- Rul ledningen omkring buen bag på strygejernet. Strygejernet opbevares stående på hælen – fig.19.

Problemer med strygejernet

PROBLEM	MULIG ÅRSAG	LØSNING
Der løber vand ud af strygesålen hulle.	Den valgte temperatur giver ikke mulighed for at lave damp.	Stil termostaten i dampzonen (fra ●● til MAX).
	Der bruges damp, inden strygejernet er varmt nok.	Vent til termostat lampen slukker.
	Power zone  -knappen anvendes for ofte.	Vent i nogle sekunder mellem hvert tryk.
	Dampstrømmen er for stærk.	Reducer dampstrømmen.
	Strygejernet har været opbevaret stående på strygesålen uden at blive tømt og uden at stille knappen på  .	Se afsnittet "Opbevaring af strygejernet".
	Anti-kalk stiften er ikke sat ordentligt på plads.	Sæt anti-kalk stiften på plads: Tryk til, indtil der høres et klik.
Der løber en brunlig væske ud af strygesålen, som pletter tøjet.	Der bruges kemiske afkalkningsmidler.	Der må ikke kommes afkalkningsmidler i vandet i beholderen.
	Der bruges ikke den rigtige type vand.	Foretag en selvrensning og se afsnittet "Hvilken slags vand skal der bruges".
	Der har hobet sig stoffibre op i strygesålen hulle og de har brændt sig fast.	Foretag en selvrensning og rengør strygesålen med en fugtig klud. Støvsug strygesålen hulle en gang imellem.
Strygesålen er snavset eller brun og kan plette strygetøjet.	Der stryges ved for høj temperatur.	Rengør sålen som beskrevet ovenfor. Se skemaet med temperaturer for at indstille termostaten.
	Vasketøjet er ikke skyllet ordentligt eller der bruges stivelse.	Rengør sålen som beskrevet ovenfor. Sprøjt stivelsen på den side af stoffet, der ikke stryges.
Strygejernet producerer kun lidt eller ingen damp.	Vandbeholderen er tom.	Fyld vandbeholderen op.
	Kalkmagneten er kalket til.	Rengør kalkmagneten.
	Strygejernet er kalket til.	Rengør kalkmagneten og foretag en selvrensning.
	Strygejernet er blevet brugt for længe til strygning uden damp.	Foretag en selvrensning.
Strygesålen er ridset eller beskadiget.	Strygejernet har været anbragt på en metalholder på strygesålen. Sålen er blevet rensset med en skuresvamp eller en svamp i metal.	Stil altid strygejernet på hælen. Se afsnittet "Rengøring af sål".
Strygesålen afgiver partikler.	Strygesålen begynder at kalke til.	Udfør en selvrensning.
Der løber vand ud af vandbeholderens klap.	Beholderens klap er ikke lukket korrekt.	Kontroller at beholderens klap er lukket korrekt.
Strygejernet sender damp ud, når vandbeholderen fyldes helt op.	Dampindstillingen står ikke på  .	Kontroller at dampindstillingen står på  .
Sprayknappen virker ikke.	Der er ikke nok vand i vandbeholderen.	Fyld vandbeholderen.

Hvis der opstår andre problemer, kontakt venligst et autoriseret serviceværksted for at få strygejernet kontrolleret.

Säkerhetsanvisningar

- Läs bruksanvisningen noggrant innan du använder ångstrykjärnet första gången och spara den för framtida bruk.
- Apparats säkerhet uppfyller gällande bestämmelser och standarder (elektromagnetisk kompatibilitet, lågspänningsdirektiv, miljö).
- Denna apparat är inte avsedd att användas av personer (inklusive barn) som inte klarar av att hantera elektrisk utrustning, eller av personer utan erfarenhet eller kännedom, förutom om de har erhållit, genom en person ansvarig för deras säkerhet, en övervakning eller på förhand fått anvisningar angående apparatens användning.
- Om barn använder denna apparat måste de övervakas av en vuxen för att säkerställa att barnen inte leker med apparaten.
- Observera! Elinstallationens märkspänning ska överensstämma med strykjärnets märkspänning (220-240V). All felanslutning kan orsaka irreparabla skador och gör att garantin träder ur kraft.
- Detta strykjärn måste kopplas till ett eluttag av jordad typ. Om förlängningssladd används, kontrollera att den är av tvåpolig typ (16 A) med jordledning.
- Om sladden är skadad ska den omedelbart bytas ut av en godkänd serviceverkstad för att undvika olyckstillbud.
- Apparaten skall inte användas om den fallit i golvet, om den har synliga skador, om den läcker eller fungerar onormalt. Plocka aldrig isär apparaten själv: lämna in den på en godkänd serviceverkstad för att undvika fara.
- Doppa aldrig järnet i vatten!
- Koppla inte ur apparaten genom att dra i sladdan - ta alltid tag i stickkontakten istället. Koppla alltid ur apparaten: innan du fyller på eller sköljer vattentanken, innan rengöring och efter varje användning.
- Lämna aldrig strykjärnet utan tillsyn när kontakten är i - gäller även tills det har svalnat, tar ca 1 timme.
- Stryksulan kan bli mycket het: Vidrör den aldrig och låt alltid järnet svalna innan det ställs undan. Apparaten avger ånga som kan orsaka brännskador, i synnerhet när du stryker nära kanterna på strykbordet. Rikta aldrig ångan mot personer eller djur.
- Ditt strykjärn ska användas och placeras på ett stabilt underlag. När strykjärnet ställs på avställningsplattan, var noga med att den står på ett stabilt underlag.
- Produkten är endast avsedd för hemmabruk. Vid olämplig användning eller användning som inte följer bruksanvisningen, upphör garantin att gälla och tillverkaren fransäger sig allt ansvar.

Bidra till att skydda miljön!

- ① Apparaten innehåller en mängd material som kan återanvändas eller återvinnas.
- ➔ Lämna in den på en återvinningsstation eller i annat fall till en godkänd serviceverkstad för en miljöriktig hantering.



Produktbeskrivning

- | | |
|--|---|
| 1. Sprej | 9. Easycord-system |
| 2. Utmatningsknapp för antikalksticka | 10. Termostatlampa |
| 3. Kalksticka | 11. Extra stabil häl |
| 4. Ångreglage | 12. Power zone  -knapp |
| 5. Lock för påfyllning av vattentanken | 13. Termostatväljare |
| 6. Sprejknapp | 14. Stryksula Autoclean Catalys® (beroende på modell) |
| 7. Kontrollampa för Auto-Stop (beroende på modell) | |
| 8. Elsladd | |

Före den första användningen

Läs bruksanvisningen noggrant.

Ta bort eventuella dekalering från stryksulan innan ni värmer upp strykjärnet.

- Innan ni använder strykjärnet för första gången i ångläge, rekommenderar vi att låta järnet fungera ett tag i vågrätt läge medan det hålls borta från strykplagget. Tryck flera gånger på Power zone -knappen under samma omständigheter.
- De första gångerna apparaten används kan viss rök, en ofarlig lukt och visst utsläpp av partiklar förekomma. Detta påverkar inte användningen av strykjärnet och försvinner snabbt.

Förberedelse

Vilket vatten bör användas?

- Denna apparat är konstruerad för att fungera tillsammans med kranvatten. Det är dock nödvändigt att göra en självrengöring av apparaten 1 gång i månaden.

- Använd aldrig nedanstående vattensorter som innehåller organiskt avfall eller mineralämnen som kan orsaka stänk, brunfärgade fläckar eller oönskad förslitning av strykjärnet: outspätt avmineraliserat vatten, vatten från torktumlare, parfymrat vatten, avhärdat vatten, vatten från kylskåp, vatten från klimatanläggningar, destillerat vatten, regnvatten, kokt vatten, filtrerat vatten, vatten på flaska, etc.

Om vattnet har en hög kalkhalt kan man blanda kranvatten med avmineraliserat vatten i följande proportioner:

- 50% kranvatten,
- 50% avmineraliserat vatten.

Fyll på vattentanken

Fyll tanken till maxnivån. Fyll aldrig på strykjärnet direkt under kranen. Dra inte upp antikalkstickan när du ska fylla på vatten.

- Koppla ur strykjärnet innan ni fyller på.
- Sätt ångreglaget på – fig.1.
- Fatta strykjärnet med ena handen och luta det något med stryksulans spets riktad uppåt.
- Öppna locket till vattenbehållaren – fig.2.
- Fyll vattentanken upp till "MAX"-strecket – fig.3.
- Stäng vattentankens lock.

Användning

Välj stryktemperatur och ångflöde

- Ställ in termostatväljaren – fig.4, med hjälp av nedanstående tabell.
- Kontrolllampan lyser upp. Den slocknar när stryksulan blir tillräckligt varm – fig.5.

SV

TYGSORT	TERMOSTAT INSTÄLLNING	ÅNGINSTÄLLNING
LINNE BOMULL	MAX ●●●	eco
YLLE	●●	
SILKE / SYNTETMATERIAL (Polyester, Acetat, Akryl, Polyamid)	●	

= ÅNGOMRÅDE

GODA RÅD

- Välj inställningen och spara 20% energi jämfört med MAX-läget.
- Strykjärnet värms snabbt upp: börja med att stryka de plagg som kräver låg stryktemperatur och avsluta med att stryka de plagg som tål högre stryktemperatur;
- Om ni sänker temperaturen på termostaten, vänta tills termostatlampen lyser upp innan ni fortsätter att stryka
- Om ett plagg innehållande flera olika material ska strykas: ställ in termostaten efter den ömtåligaste tygsorten.

För att undvika att vattnet droppar ner på plagget:

- Stäng av ångan vid strykning av plagg av silke eller syntetfiber.
- Ställ in ångreglaget på miniminivå för ylle.

Sprejfunktionen (sprej)

Kontrollera om det finns vatten i tanken innan ni trycker på denna knapp.

- Vid ång- eller torrstrykning, tryck flera gånger i rad på Sprejknappen för att fukta plagget och få bort motsträviga veck – fig.6.

Öka ångflödet

- Sätt termostatvredet på "MAX" eller "●●●".
- Tryck då och då på Power zone -knappen – fig.7.
- Vänta några sekunder mellan två tryck, annars kan det droppa på strykvätten.

Vertikal strykning

Se till att stryksulan hålls på flera centimeters avstånd från plagget för att inte bränna det ömtåliga materialet. Efter vart femte tryck håller du strykjärnet i vågrätt läge.

- Häng upp plagget på en galge och sträck ut tyget med ena handen. Ångan är mycket het, vertikalstryk aldrig ett plagg på en person utan alltid på en galge.
- Sätt termostatväljaren på "MAX" – fig.8.
- Tryck på Power zone -knappen stötvis – fig.7 medan ni för järnet uppifrån och ner – fig.9.

Torrstrykning

- Ställ in lämplig stryktemperatur beroende på tygsort.
- Sätt ångreglaget på – fig.1.
- Strykning kan påbörjas så fort kontrollampen slocknat.

Plus funktioner

Stryksula Autoclean Catalys® (beroende på modell)

- Järnet är utrustat med en självrengörande stryksula med katalysfunktion.
- Den exklusiva beläggningen gör det möjligt att konstant avlägsna alla smutspartiklar som uppstår vid normal användning.
- Ställ alltid järnet på hälen för att bevara den självrengörande beläggningen.

Inbyggt avkalkningssystem

Ångstrykjärnet är utrustat med ett inbyggt avkalkningssystem. Systemet möjliggör:

- en bättre kvalitet på strykningen: ångflödet förblir konstant under hela strykningen.
- apparatens prestanda är varaktig.

Kontrollampa för Auto-Stop (beroende på modell)

Auto-Stoplampan är tänd under normal användning!

- Strykjärnet är utrustat med en elektronisk anordning som gör att järnet automatiskt stängs av och kontrollampan för Auto-Stop blinkar efter 8 minuter om järnet förblir stående i upprätt läge eller efter 30 sekunder i vågrätt läge – **fig.10**.
- För att åter få igång järnet, räcker det med att försiktigt skaka på järnet tills kontrollampan slutat blinka.

Dropp-Stopp funktion (beroende på modell)

- När strykjärnets temperatur inte är tillräckligt hög för att producera ånga stängs tillförseln av vatten av för att undvika att det droppar vatten på strykvätten.

Skötsel och rengöring

Rengöring av kalkstickan (en gång i månaden)

- Koppla ur järnet och töm vattentanken.
- Reglera ångan till läge "Eco".
- Gör såhär när du ska dra upp antikalkstickan: öppna locket för påfyllning av vattenbehållaren, tryck på utmatningsknappen – **fig.11** och dra stickan uppåt – **fig.12**.
- Låt kalkstickan ligga i blöt under cirka 4 timmar i ättikssprit eller i utspädd citronsaft – **fig.14**.
- Skölj kalkstickan under rinnande kranvatten.
- Sätta tillbaka antikalkstickan på plats: tryck ner den tills ett klick hörs – **fig.15**.

Observera!
- vidrör aldrig kalkstickans ända – **fig.13**.
- strykjärnet kan inte fungera utan insatt kalksticka.

Gör en självrengöring (Self Clean)

Självrengöringen ger möjlighet att fördröja kalkbeläggningen av strykjärnet.

Gör ett självrengöringspass en gång i månaden för att förlänga strykjärnets livslängd.

- Ställ järnet på hälen och sätt på det med full vattentank (termostatväljaren på "MAX").
- När kontrollampan slocknat, koppla ur järnet och placera det över vasken. Ta ut kalkstickan – **fig.11-12** (se föregående avsnitt).
- Skaka järnet försiktigt, vågrätt över vasken, ända tills allt vatten (med all smuts) runnit ut genom stryksulan – **fig.16**.
- Till sist sätter du tillbaka antikalkstickan på plats tills ett klick hörs – **fig.15**.
- Ställ järnet på hälen och sätt på det i 2 minuter så att stryksulan hinner torka.
- Medan stryksulan ännu är ljummen kan den rengöras med en fuktad, ej slipande svamp.

Rengöring av stryksulan

Det här ångstrykjärnet är försett med självrengörande stryksula (beroende på modell):

- Den exklusiva aktiva beläggningen gör det möjligt att konstant avlägsna alla smutspartiklar som kan uppstå vid daglig normal användning.
- Strykning med ett olämpligt program kan dock lämna spår som kräver en manuell rengöring. I så fall, använd en mjuk och fuktig trasa på en ännu ljummen stryksula för att inte skada beläggningen.

Observera!
Användning av en skursvamp skadar stryksulans självrengörande beläggning (beroende på modell) – **fig.17**.

Det här ångstrykjärnet är försett med Ultragliss-stryksula (beroende på modell):

- Medan stryksulan ännu är ljummen kan den rengöras med en fuktad, ej slipande svamp.

Använd inte frätande eller slipande medel.

Strykjärnets förvaring

- Koppla ur järnet och vänta tills stryksulan svalnat – fig.18.
- Töm vattentanken och sätt ångreglaget på ☒. Lite vatten kan kvarstå i vattentanken.
- Linda sladden runt bågen bak på järnet. Ställ undan järnet på hälen – fig.19.

Problem med strykjärnet

PROBLEM	MÖJLIGA ORSAKER	LÖSNINGAR
Vattnet rinner ut genom stryksulans hål.	Vald temperatur är för låg och ger ingen möjlighet att få fram ånga.	Sätt termostaten i ångzonen (från ●● till MAX).
	Ånga används innan järnet hunnit bli varmt.	Vänta tills kontrollampan slocknat.
	Du använder Power zone ☞-knappen för ofta.	Vänta några sekunder mellan varje användningspass.
	Ångflödet är för stort.	Reducera ångflödet.
	Ni har ställt av järnet horisontellt på stryksulan utan att ha tömt det på vatten och utan att ha ställt ångreglaget på ☒.	Se avsnittet "Strykjärnets förvaring".
Brunfärgat vatten kommer ut ur sulans hål och lämnar fläckar på plagget.	Antikalkstickan sitter inte på plats ordentligt.	Sätt tillbaka antikalkstickan ordentligt: tryck ner den tills ett klick hörs.
	Ni använder kemiska avkalkningsmedel.	Tillsätt inget avkalkningsmedel i vattentanken.
	Du använder inte rätt vattensort.	Gör en självrengöring och se avsnittet "Vilket vatten bör användas?"
Stryksulan är smutsig eller brun och riskerar att lämna fläckar på plagget.	Fibertussar har ansamlats i stryksulans hål och håller på att förkolna.	Gör en självrengöring och rengör stryksulan med en fuktig svamp. Rengör stryksulans hål med dammsugare då och då.
	Ni använder för hög stryktemperatur.	Rengör stryksulan enligt ovanstående anvisningar. Ställ in termostaten enligt temperaturtabellen.
Strykjärnet avger lite ånga eller ingen ånga alls.	Plaggen är inte tillräckligt sköljda eller så använder ni stärkelse.	Rengör stryksulan enligt ovanstående anvisningar. Spreja stärkelse på motsatt sida till den som ska strykas.
	Vattentanken är tom.	Fyll på vattentanken.
	Kalkstickan är smutsig.	Rengör kalkstickan.
	Strykjärnet är belagt med pannsten.	Rengör kalkstickan och gör ett självrensningsspass.
Stryksulan är repig eller skadad.	Järnet har förvarats stående på stryksulan på ett metallställ. Du har rengjort stryksulan med en skureller metallsvamp.	Gör en självrengöring.
	Järnet har använts för länge till torrstrykning.	Ställ järnet upp lodrätt. Se rubriken "Rengöring av stryksulan".
Stryksulan avger partiklar.	Stryksulan börjar kalkas igen.	Utför en automatisk självrengöring (Self-clean).
Vattnet rinner ut genom vattentankens påfyllningshål.	Vattentankens lock är inte ordentligt stängt.	Kontrollera att vattentankens lock är ordentligt stängt.
Järnet ångar i slutet av påfyllningen av vattentanken.	Ångreglaget är inte i läge ☒.	Kontrollera att ångreglaget är i läge ☒.
Sprejen fungerar inte.	Vattentanken är inte tillräckligt fylld.	Fyll vattentanken.

För alla andra problem, kontakta en godkänd serviceverkstad som kan kontrollera strykjärnet.

Sikkerhetsregler

- Les bruksanvisningen nøye før du bruker apparatet første gang, og oppbevar det deretter for senere bruk.
- Dette apparatet er i overensstemmelse med tekniske regler og gjeldende standarder (elektromagnetisk kompatibilitet, lavspenning, miljø).
- Dette apparatet er ikke beregnet på å brukes av personer (iberegnet barn) med reduserte fysiske eller mentale evner eller svekkede sanseevner, eller personer uten erfaring eller kunnskap, unntatt dersom de på forhånd har fått opplæring i bruk av apparatet eller overvåkes av en som er ansvarlig for deres sikkerhet. Pass på at barn ikke leker med apparatet.
- OBS! Forsikre deg om at nettspenningen er den samme som strykejernet (220-240V). Enhver feilaktig tilkopleing kan forårsake ureparerbare skader på strykejernet og oppheve garantien.
- Strykejernet må koples til en jordet kontakt. Dersom du bruker en skjøteledning, forsikre deg om at den er topolet (16A) med jordleder.
- Dersom ledningen begynner å bli slitt eller er skadet, må den straks skiftes ut av en autorisert el-forhandler for å unngå farlige situasjoner.
- Apparatet skal ikke brukes hvis det har falt ned, hvis det viser synlige skader, hvis det lekker eller viser uregelmessigheter ved bruk. Ikke demonter apparatet selv: La et godkjent servicesenter undersøke det for å unngå fare.
- Strykejernet må aldri senkes ned i vann!
- Ikke koble fra apparatet ved å dra i ledningen. Koble alltid fra apparatet: Før beholderen fylles på eller skylles, før rengjøring, etter hver anvendelse.
- Aldri la apparatet stå uten tilsyn mens det er tilkoblet og under avkjøling i 1 time etter frakobling.
- Strykesålen kan bli veldig varm, derfor må du: Aldri berøre den med bare fingre; sørge for at sålen er blitt avkjølt før du rydder vekk strykejernet. Apparatet gir fra seg damp som kan forårsake forbrenning, især ved stryking på kanten av strykebordet. Rett aldri dampen mot personer eller dyr.
- Strykejernet skal brukes og oppbevares på et stabilt underlag. Når strykejernet settes oppreist, sørg for at overflaten det settes på er stabil.
- Dette produktet er beregnet kun på bruk i hjemmet. Ved enhver anvendelse som er uegnet eller strider mot instruksjonene, avviser produsenten ethvert ansvar og garantien vil ikke lenger være gyldig.

Miljøvern er viktig!

- ① Dette produktet inneholder verdifulle materialer som kan gjenvinnes eller gjenbrukes.
- ➔ Lever det inn på en egnet oppsamlingsplass eller til en forhandler av denne type produkter.



Apparatbeskrivelse

- | | |
|--|--|
| 1. Spray | 8. Elektrisk ledning |
| 2. Knapp for uttak av avkalkingspinne | 9. Easycord-system |
| 3. Avkalkingspinne | 10. Termostatlampe |
| 4. Dampinnstilling | 11. Ekstra stabil hæl |
| 5. Påfyllingsluke til tanken | 12. Power zone -hendel |
| 6. Sprayknapp | 13. Termostatinnstilling |
| 7. Auto-Stop kontrollampe (avhengig av modell) | 14. Autoclean Catalys®-såle (avhengig av modell) |

Før første gangs bruk

Les bruksanvisningen nøye. Fjern beskyttelsen fra strykesålen før du varmer opp jernet.

- Før du tar jernet i bruk for første gang til dampstryking, er det anbefalt å fjerne strykejernet fra tøy og trykke flere ganger på dampknappen med jernet i horisontal stilling. Bruk Power zone -hendelen flere ganger etter hverandre.
- De første gangene apparatet tas i bruk kan det oppstå litt røykdannelse, en lukt som er helt ufarlig og utslipp av partikler. Dette er ikke skadelig og vil raskt forsvinne uten å ha noen innvirkning på bruken av jernet.

Forberedelse

Hva slags vann kan man bruke?

- Strykejernet er laget for å brukes med vann fra springen. Apparatet skal selvrenses 1 gang i måneden.

- Du må aldri bruke vann som inneholder tilsetningsmidler (stivelse, parfyme, aromatiske substanser, tøyemykner osv.) og heller ikke kondensvann (som for eksempel vann fra tørketrommel, vann fra kjøleskap, vann fra klimaanlegg eller regnvann). Disse typene vann inneholder organisk avfall eller mineraler som kan forårsake sprut, brune flekker eller tidlig slitasje på apparatet.

Hvis vannet er meget kalkholdig, bland kranvannet med demineralisert vann i følgende forhold:

- 50 % kranvann,
- 50 % demineralisert vann.

Fyll tanken med vann

Fyll vanntanken opp til "MAX".

Fyll aldri opp strykejernet rett fra springen.



Avkalkingspinnen skal ikke tas ut for påfylling av vann.

- Ta støpselet ut av stikkontakten før du fyller tanken med vann.
- Plasser dampinnstillingen på  – fig.1.
- Ta tak i strykejernet med en hånd, og hold det lett skrånet med spissen av strykesålen pekende oppover.
- Åpne opp til fyllerhullet – fig.2.
- Fyll vann på vanntanken opp til "MAX"-merket – fig.3.
- Lukk luken til tanken.

Anvendelse

Still inn temperaturen og dampen

- Still inn termostaten – fig.4, ved å se på temperaturtabellen nedenfor.
- Lampen lyser. Den vil slukke så snart ønsket stryketemperatur er nådd – fig.5.

TEKSTILER	TERMOSTATINNSTILLING	DAMPINNSTILLING
LIN BOMULL	MAX ● ● ●	 eco
ULL	● ●	
SILKE / SYNTETISK (Polyester, acetat, akryl, polyamid)	●	

NO

RÅD

- Velg innstillingen , og spar 20 % strøm sammenlignet med maksimuminnstillingen.
- Strykejernet varmes raskt opp: begynn derfor med de tekstilene som skal strykes på lave temperaturer, og avslutt med de som kan tåle høyere temperaturer.
- Hvis du senker termostaten, vent med å stryke til lampen lyser på nytt.
- Dersom du skal stryke blandingsstoffer: still stryketemperaturen inn etter det fiberet som krever den laveste temperaturen.

For å unngå å dryppe vann på stryketøyet:

- Slå av dampen når du stryker silke eller syntetiske stoffer.
- Still dampmengden på minimum når du stryker ull.

 = DAMPSONE

Fukte tøyet (spray)

Sjekk at det er vann i vanntanken før du trykker på knappen.

- Når du stryker enten med eller uten damp kan du trykke flere ganger på Spray knappen for å fukte tøyet, og dermed glatte ut stive bretter – fig.6.

Større dampmengde

- Plasser termostatbryteren på "MAX" eller "●●●".
- Trykk av og til på Power zone  -hendelen – fig.7.
- For at det ikke skal dryppe for mye på tøyet, vent i et par sekunder mellom hvert trykk.

Vertikal tøyglatting

Hold strykejernet noen cm fra stoffet for å unngå å brenne delikate materialer. For hvert 5. trykk, plasser strykejernet i vannrett stilling.

- Heng plagget på en kleshenger, og strekk stoffet lett. Da dampen er veldig varm, må du alltid glatte tøyet på en kleshenger og aldri på en person.
- Sett termostatinnstillingen på "MAX" – fig.8.
- Trykk punktvis på Power zone  hendelen – fig.7, mens du beveger strykejernet fra øverst til nederst – fig.9.

Tørrstryking

- Still inn temperaturen etter det stoffet som skal strykes.
- Sett dampknappen på  – fig.1.
- Du kan begynne å stryke når lampen slukker.

Ekstra funksjoner

Autoclean Catalys[®]-såle (avhengig av modell)

- Strykejernet er utstyrt med en selvrensende såle som fungerer basert på katalyse.
- Det eksklusive belegget eliminerer kontinuerlig urenheter som kommer av normal bruk.
- Det anbefales alltid å sette strykejernet på hælen for å beskytte det selvrensende belegget.

Integrert avkalkingsssystem

Strykejernet er utstyrt med et integrert avkalkingsssystem. Dette systemet gir:

- bedre stryke kvalitet: konstant dampmengde så lenge du stryker.
- stryketid som varer lenge.

Auto-Stop (avhengig av modell)

Ved normal bruk lyser
Auto-Stop lampen!

- Det elektroniske systemet bryter strømtilførselen til strykejernet, og lampen for auto-stopp blinker dersom jernet blir stående mer enn 8 minutter på høykant eller mer enn 30 sekunder vannrett på sålen – fig.10.
- Strømtilførselen gjenopprettes ved å riste lett i jernet helt til lampen slutter å blinke.

Anti-drypp-funksjon (avhengig av modell)

- Dersom strykejernet temperatur ikke er høy nok til å fremkalle damp, blir vanntilførselen brutt for å hindre at sålen "drypper".

Vedlikehold og rengjøring

Rengjøring av avkalkingspinnen (en gang i måneden)

- Ta ut støpselet av stikkkontakten, og tøm vanntanken for vann.
- Still dampen inn på posisjon « Eco ».
- For å fjerne avkalkingspinnen, åpne opp til fyllhullet, trykk på knappen – fig.11 og trekk pinnen oppover – fig.12.
- La pinnen ligge 4 timer i klar eddik eller ren sitronsaft – fig.14.
- Skyll pinnen under springen.
- Sett avkalkingspinnen tilbake på plass. Trykk til det høres et klikk – fig.15.

Obs!

- du må aldri berøre enden på avkalkingspinnen – fig.13.
- strykejernet virker ikke uten avkalkingspinnen.

Sett i gang selvrensingen (Self Clean)

Selvrensing forsinket
kalkdannelser i
strykejernet.
For å forlenge
strykejernet levetid,
foreta selvrensing én
gang i måneden.

- Fyll vanntanken med vann, plasser strykejernet på høykant og la det varme seg opp (termostatinnstillingen på maks.).
- Når lampen slukker, trekk ut støpselet av stikkkontakten og hold strykejernet horisontalt over vasken. Fjern avkalkingspinnen – fig.11-12 (se forrige kapittel).
- Rist lett i strykejernet over vasken helt til vannet (med urenheter) har rent ut gjennom strykesålen – fig.16.
- Ved endt operasjon, sett avkalkingspinnen tilbake på plass. Trykk til det høres et klikk – fig.15.
- Sett støpselet i stikkkontakten igjen, og plasser strykejernet på høykant for å tørke sålen i 2 minutter.
- Rengjør sålen med en myk svamp som ikke sliper. Det gjøres mens sålen er lunken.

Rengjøring av strykesålen

Dampstrykejernet er utstyrt med en selvrensende såle (avhengig av modell):

- Det eksklusive, aktive belegget eliminerer kontinuerlig urenheter som kan oppstå under normal, daglig bruk.
- Stryking med et uegnet program kan likevel etterlate spor som trenger manuell rengjøring. Da anbefales det å bruke en myk og fuktig klut på en fortsatt lunken såle for ikke å skade belegget.

Forsiktig! Skuresvamper kan skade sålens selvrensende belegg (avhengig av modell) – fig.17.

Dampstrykejernet er utstyrt med en Ultragliss-såle (avhengig av modell):





- Rengjør sålen med en myk svamp som ikke sliper. Det gjøres mens sålen er lunken.

Bruk aldri aggressive eller slipende produkter.

Oppbevaring

- Trekk støpselet ut av stikkontakten og vent til strykesålen er avkjølt – fig.18.
- Tøm vanntanken og sett dampinnstillingen på . Det kan være litt vann igjen på vanntanken.
- Rull ledningen rundt den bakre delen av strykejernet. Rydd strykejernet bort, og la det bli stående på høykant – fig.19.

Eventuelle problemer og løsninger

PROBLEMER	MULIGE ÅRSAKER	LØSNINGER
Vann renner ut gjennom hullene i strykesålen.	Det går ikke an å bruke damp med den valgte temperaturen.	Sett termostaten på damp (fra ●● til MAX).
	Bruk av damp før strykejernet er blitt ordentlig varmt.	Vent til lampen slukker.
	Du bruker Power zone  -hendelen for ofte.	Vent noen sekunder mellom hver bruk.
	Dampmengden er for stor.	Reduser dampmengden.
	Strykejernet er blitt oppbevart liggende med vann i vanntanken, og uten at dampinnstillingen er blitt stilt på  .	Se avsnittet "Oppbevaring".
Brunt vann renner ut gjennom hullene i strykesålen og gir flekker på tøyet.	Det brukes kjemiske avkalkingsprodukter.	Ikke tilsett noen avkalkingsprodukter i vannet i vanntanken.
	Du bruker ikke riktig type vann.	Kjør en selvrensesyklus og les kapitlet "Hvilket vann skal brukes?".
	Lo fra tøyet har samlet seg i hullene i strykesålen og blitt brent.	Kjør en selvrensesyklus og rengjør sålen med en fuktig svamp. Støvsug hullene i strykesålen fra tid til annen.
Strykesålen er skitten eller brun og kan gi flekker på tøyet.	Stryking ved altfor høy temperatur.	Rengjør strykesålen som tidligere beskrevet. Se temperaturtabellen for å stille inn termostaten.
	Tøyet er ikke tilstrekkelig skylt eller det brukes stivelse.	Rengjør strykesålen som tidligere beskrevet. Spray alltid stivelsen på vrangen av strykesiden.
Liten eller ingen dampkapasitet.	Vanntanken er tom.	Fyll vanntanken.
	Avkalkingspinnen er skitten.	Rengjør avkalkingspinnen.
	Kalkdannelse i strykejernet.	Rengjør avkalkingspinnen og foreta selvrensing.
	Strykejernet er blitt brukt for lenge på tørstryking.	Foreta selvrensing.
Strykesålen er ripet eller skadet.	Strykejernet er blitt lagt med strykesålen ned på strykebrettets metalldele. Du har rengjort sålen med en skuresvamp eller en metallsvamp.	Plasser alltid strykejernet på høykant. Les kapitlet "Rengjør sålen".
Sålen slipper ut partikler.	Et kalklag begynner å legge seg på sålen.	Foreta en selvrensing (Self-clean).
Vannet renner ut gjennom vanninntaket til vanntanken.	Du har ikke lukket igjen luken til tanken ordentlig.	Sjekk at luken til tanken er ordentlig lukket.
Strykejernet damper når vanntanken er blitt fylt opp. Sprayen virker ikke.	Dampinnstillingen er ikke blitt stilt på  .	Sjekk at dampinnstillingen er blitt stilt på  .
	Det er for lite vann i vanntanken.	Fyll vanntanken.

NO

Dersom det skulle oppstå andre problemer, ta kontakt med et godkjent servicesenter for å få sjekket strykejernet.

Turvallisuusohjeita

- Lue käyttöohjeet hyvin ennen laitteen ensimmäistä käyttöä ja säilytä ne huolellisesti.
- Tämän laitteen turvallisuus vastaa teknisiä määräyksiä ja voimassa olevia normeja (Elektromagneettinen yhteensopivuus, Pienjännite, Ympäristö).
- Tätä laitetta ei ole tarkoitettu sellaisten henkilöiden käyttöön (mukaan lukien lapset), joiden fyysiset tai henkiset kyvyt ovat heikentyneet tai heillä ei ole kokemusta tai tietoja laitteen käyttämiseksi, elleivät he ole toisen henkilön tarkkailussa, joka on vastuussa heidän turvallisuudestaan ja ohjaa laitteen käyttöä. Lapsia on pidettävä silmällä, jotta he eivät leiki laitteella.
- Liitä silitysrauta ainoastaan 220-240V verkkovirtaan. Väärään jännitteeseen kytkettynä laite voi vaurioitua eikä takuu ole tällöin voimassa.
- Kytke silitysrauta ainoastaan maadoitettuun pistorasiaan. Jos käytät jatkojohtoa, tarkista että pistotulppa on kaksinapainen (16A) ja että siinä on maadoitusjohdin.
- Jos laitteen virtajohto on vaurioitunut, se on välittömästi vaihdettava uuteen valtuutetussa huoltopisteessä, jotta välttyttäisiin vaaratilanteelta.
- Laitetta ei pidä käyttää jos se on pudonnut, on selvästi vaurioitunut, vuotaa tai siinä on muuta toiminnallista vikaa. Älä koskaan itse yritä korjata laitetta: tarkistuta se valtuutetussa huollossa vaaran välttämiseksi.
- Älä koskaan upota silitysrauta veteen!
- Älä irroita pistoketta johdosta vetämällä. Ota pistoke seinästä aina ennen vesisäiliön täyttöä tai huuhtelua, ennen puhdistamista ja käytön jälkeen.
- Älä koskaan jätä laitetta ilman valvontaa jos siinä on virta päällä ja käytön jälkeen varmista että laite on jäähtynyt ennenkuin lähdet kotoa.
- Silitysraudan pohja voi olla hyvin kuuma: älä koskaan koske pohjaan, anna raudan jäähtyä. Laite muodostaa höyryä mikä voi aiheuttaa palovammoja erityisesti jos silittät laudan nurkkaosassa. Älä koskaan osoita höyryä ihmisiä tai eläimiä kohti.
- Aseta rauta vakaalle alustalle. Kun jätät raudan sen seisontatuelle varmista että alusta on tasainen.
- Tämä laite on tarkoitettu ainoastaan kotitalouskäyttöön. Mikä tahansa epäasianmukainen ja käyttöohjeen vastainen käyttö vapauttaa tuotemerkin vastuusta ja takuu raukeaa.

Huolehtikaamme ympäristöstä!

- ① Laitteesi on varustettu monilla arvokkailla ja kierrätettävillä materiaaleilla.
- ➔ Toimita laitteesi keräyspisteeseen tai sellaisen puuttuessa vaikka valtuutettuun huoltokeskukseen, jotta laitteen osat varmasti kierrätetään.



Laitekuvaus

- | | |
|--|--|
| 1. Suihkutustoiminto | 8. Virtajohto |
| 2. Kalkinpoistotikun irrotuspainike | 9. Easycord-järjestelmä |
| 3. Kalkinpoistopuikko | 10. Termostaatin merkkivalo |
| 4. Höyrynsäädin | 11. Erittäin tukeva alusta |
| 5. Säiliön täyttöaukko | 12. Power zone -painike |
| 6. Suihkutuspainike | 13. Lämpötilanvalitsin |
| 7. Auto-Stop -merkkivalo (mallista riippuen) | 14. Autoclean Catalys® pohja (mallista riippuen) |

Ennen ensimmäistä käyttöä

Lue ohjeet huolellisesti.
Ota mahdolliset etiketit
silitysraudan pohjasta
ennen raudan
lämmittämistä.

- Kun käytät silitysraudan höyrytoimintoa ensimmäistä kertaa, kehotamme antamaan raudan toimia hetken vaaka-asennossa ilman kangasta. Paina Power zone -painike samoissa olosuhteissa useamman kerran.
- Ensimmäisten käyttökertojen aikana laitteesta saattaa tulla savua, vaaraton haju ja hienoisia likahiukkasia. Tämä ei kuitenkaan ole vaarallista ja lakkaa pian.

Höyryn jakautuminen

Mitä vettä tulisi käyttää?

- Voit käyttää vesijohtovettä. Laitteen itsepuhdistustoimintoa täytyy käyttää kerran kuukaudessa.
- Älä koskaan käytä laitteessa vettä, joka sisältää lisäaineita (tärkki, parfyymi, aromiaineet, huuhteluaine jne.) tai tiivistevettä (esim. kuivausrumpujen, jääkaappien ja ilmastointilaitteiden sisältämää vettä tai sadevettä).

Vesi joka sisältää orgaanisia jäämiä tai mineraaleja voi aiheuttaa laitteen vuotamista, ruskeaa värjäymää tai ennen aikaista laitteen kulumista.

Jos vesi on erittäin kovaa, sekoita hanavettä kaupasta saatavaan demineralisoituun veteen seuraavasti:
- 50% hanavettä ja
- 50% pullovetä.

Säiliön täyttö

Älä koskaan ylitä MAX tasoa.

Älä koskaan täytä säiliötä suoraan vesihanasta.



Älä irrota kalkinpoistotikkua vesisäiliön täytön ajaksi.

- Irrota virtajohto pistorasiasta ennen säiliön täyttämistä.
- Aseta höyrynsäädin asentoon  – fig.1.
- Nosta silitysrauta yhdellä kädellä ja kallista sitä kevyesti raudan kärki ylöspäin.
- Avaa vesisäiliön luukku – fig.2.
- Täytä säiliö aina kohtaan “MAX” asti – fig.3.
- Sulje säiliön luukku.

Käyttö

Säädä lämpötila ja höyrymäärä

- Säädä lämpötilanvalitsinta – fig.4, oheisen taulukon ohjeiden mukaisesti.
- Merkkivalo syttyy. Merkkivalo sammuu, kun silitysrauta on kuumentunut valittuun lämpötilaan – fig.5.

TISSUS	POSITION DU CURSEUR DU THERMOSTAT	POSITION RÉGLAGE VAPEUR
LIN COTON	MAX ●●●	 eco
LAINE	●●	
SOIE / SYNTHETIQUE (Polyester, Acétate, Acrylique, Polyamide)	●	

FI

 = HÖYRYLUE

VINKKI

- Valitse toiminto  ja säästä 20 % energiaa verrattuna maksitasoon.
- Rauta lämpenee nopeasti. Aloita ensin matalaa lämpötilaa vaativista vaatteista ja silitä lopuksi kuumempaa lämpötilaa vaativat vaatteet.
- Kun muutat lämpötilansäätöä, odota valon silyttymistä, ennen kuin jatkat silytystä.
- Kun silität erilaisia kuituja sisältävää kangasta, säädä silytyslämpötila matalinta lämpötilaa vaativan kuidun mukaan.

Jotta silitettävä kangas ei tahraantuisi vesiroiskeista:
- Kytke höyry pois päältä, kun silität silkkiä tai synteettisiä kankaita.
- Säädä höyry minimiasentoon, kun silität villakangasta.

Kankaan kostutus (spray)

Varmista, että säiliössä on vettä, ennen kuin käytät suihkutustoimintoa.

- Kun käytät höyrytoimintoa tai silität ilman höyryä, kostuta kangas painamalla suihkutussuutinta useita kertoja peräkkäin ja silitä rypyt – fig.6.

Lisähöyryn käyttö

- Aseta termostaattiohjain asentoon “MAX” tai “●●●”.
- Paina Power zone  -liipaisinta silloin tällöin – fig.7.
- Pidä muutaman sekunnin tauko liipaisimen painamisten välillä, jotta vesi ei valu tekstiiliin päälle.

Silitys pystysuunnassa

Pidä silitysrautaa muutamia senttimetrejä irti kankaasta, jotta et polta sitä.

Laita silitysrauta vaakatasoon joka viidennen liipaisimen sykäksen välein.

- Ripusta vaate vaatepuulle ja kiristä kangasta toisella kädellä. Koska höyry on hyvin kuumaa, älä koskaan silitä vaatetta, joka on kantajan päällä, vaan käytä aina vaatepuuta.
- Aseta lämpötilanvalitsin MAX-asentoon – fig.8.
- Paina Power zone  -liipaisinta sykäyksittäin – fig.7 ja liikuta silitysrautaa ylhäältä alaspäin – fig.9.

Kuivasilitys

- Säädä lämpötila silitettävän kankaan mukaan.
- Aseta höyrynsäädin asentoon  – fig.1.
- Voit aloittaa silytyksen, kun merkkivalo on sammunut.

Lisätoimintoja

Autoclean Catalys[®]-pohja (mallista riippuen)

- Rauta on varustettu katalyyttisin avulla itse puhdistuvalla pohjalla.
- Sen ainutlaatuinen aktiivinen pinnoite poistaa jatkuvasti epäpuhtauksia, joita kertyy normaaleissa käyttöolosuhteissa.
- Suosittelemme, että asetat raudan aina kannalleen, jotta säästät itse puhdistuvaa pinnoitetta.

Sisäänrakennettu kalkinpoistojärjestelmä

Silitysraudassasi on sisäänrakennettu kalkinpoistojärjestelmä. Sen ansiosta:

- Silityksen laatu paranee, sillä höyryn määrä pysyy vakiona koko silityksen ajan.
- Silitysraudan ominaisuudet pysyvät hyvinä.

Automaattinen turvakytkin (mallista riippuen)

Auto-stop -merkkivalo palaa normaalikäytössä!

- Elektroninen järjestelmä katkaisee virran, ja automaattisen turvakytkimen merkkivalo alkaa vilkkua, kun silitysrauta on käyttämättä 8 minuuttia pystyasennossa ja 30 sekuntia vaakasennossa – **fig.10**.
- Kun haluat kytkeä silitysraudan virran uudelleen, liikuta sitä kevyesti, kunnes merkkivalo lakkaa vilkkumasta.

Pisaroiden esto (mallista riippuen)

- Kun silitysraudan lämpötila ei ole enää riittävän korkea höyryn tuottamiseksi, veden tulo sammuu automaattisesti, jotta raudasta ei valu vettä.

Pohjan puhdistus

Ota pistoke seinästä ja (kerran kuukaudessa)

- Ota johto pistorasiasta ja tyhjennä vesisäiliö.
- Säädä höyrytoiminto asentoon "Eco".
- Irrota kalkinpoistotikku avaamalla vesisäiliön luukku ja painamalla tikun irrotuspainiketta – **fig.11** Irrota kalkinpoistotikku avaamalla vesisäiliön luukku ja painamalla tikun irrotuspainiketta – **fig.12**.
- Anna puikon liota neljän tunnin ajan etikassa tai sitruuname hussa – **fig.14**.
- Huuhtelee puikko juoksevan veden alla.
- Aseta kalkinpoistotikku takaisin paikoilleen; työnä sitä, kunnes kuulet napsahduksen – **fig.15**.

Huomio!

- älä koskaan kosketa puikon päätä – **fig.13**.
- silitysrauta ei toimi ilman kalkinpoistopuikkoa.

Suorita itsepuhdistustoiminto (Self Clean)

Automaattinen puhdistus vähentää silitysraudan kalkkeutumista. Jotta silitysrautasi kestäisi pidempään, sinun tulisi tehdä automaattinen puhdistus kerran kuukaudessa.

- Anna silitysraudan lämmitä vesisäiliö täynnä pystyasennossa kärki ylöspäin (lämmönvalitsin maksimissa).
- Irrota johto pistorasiasta, kun merkkivalo sammuu ja vie rauta tiskialtaan yläpuolelle. Irrota kalkinpoistopuikko – **fig.11-12** (katso edellinen kappale).
- Ravistele rautaa varovasti vaakatasossa tiskialtaan yläpuolella, kunnes osa vedestä epäpuhtauksineen valuu ulos pohjasta – **fig.16**.
- Toiminnon jälkeen laita kalkinpoistotikku takaisin paikoilleen; työnä sitä, kunnes kuulet napsahduksen – **fig.15**.
- Kytke johto pohjan kuivaamiseksi uudelleen pistorasiaan kahdeksi minuutiksi raudan ollessa pystyasennossa kärki ylöspäin.
- Puhdista rauta kostealla ei-metallisella liinalla sen ollessa vielä lämmin.

Pohjan puhdistus

Silitysrauta on varustettu itsepuhdistuvalla raudalla (riippuu mallista):

- Sen ainutlaatuinen aktiivinen pinnoite poistaa jatkuvasti epäpuhtauksia, joita kertyy normaaleissa käyttöolosuhteissa.
- Väärällä ohjelmalla silittäminen voi kuitenkin jättää jäämiä, jotka vaativat puhdistusta käsin. Tässä tapauksessa suosittelemme, että käytät pehmeää kosteaa kangasta vielä haalealla pohjalla, jotta et vahingoita sen pinnoitetta.

Huomio!

Hankaustyynyn käyttö vahingoittaa raudan pohjan itsepuhdistuvaa pinnoitetta (mallista riippuen) – fig.17.

Silitysrauta on varustettu Ultragliss-raudalla (riippuu mallista):





- Puhdista rauta kostealla ei-metallisella liinalla sen ollessa vielä lämmin.

Älä koskaan käytä voimakkaita tai hankaavia tuotteita.

Silitys pystysuunnassar

- Irrota johto pistorasiasta ja odota, että pohja on jäähtynyt – fig.18.
- Tyhjennä säiliö ja käännä höyrynsäädin asentoon . Säiliöön voi jäädä hieman vettä.
- Kierrä johto raudan takaosassa olevan johdonpidikkeen ympäri. Säilytä silitysrauta pystyasennossa kärki ylöspäin – fig.19.

Ongelmatilanteet

PROBLEME	MAHDOLLISIA SYITÄ	RATKAISU
Pohjan rei'istä vuotaa vettä.	Valitussa lämpötilassa ei muodostu höyryä.	Säädä termostaatti höyrymäärän mukaan (●●- MAX).
	Höyrytoiminto on käytössä, mutta rauta ei ole riittävän kuuma.	Odota, että merkkivalo sammuu.
	Käytät Power zone  -painike liian usein.	Odota hetki käyttöjen välillä.
	Liikaa höyryä.	Säädä höyrymäärä pienemmäksi.
	Olet laittanut silitysraudan säilytyspaikkaan vaakatasoon, mutta sitä ole tyhjennetty eikä höyrynsäädintä ole asetettu asentoon  .	Katso lisätietoja kappaleesta "Silitysraudan säilytys".
	Et ole laittanut kalkinpoistotikka kunnolla paikoilleen.	Laita kalkinpoistotikka kunnolla paikoilleen: työnnä sitä, kunnes kuulet napsahduksen.
Pohjan rei'istä valuu ruskeaa nestettä, joka lika silitettävän kankaan.	Olet käyttänyt kemiallista kalkinpoistoainetta.	Älä lisää säiliön veteen kalkinpoistoainetta.
	Et käytä oikeanlaista vettä.	Suorita raudan itsepuhdistus ja katso kohdasta "Mitä vettä voin käyttää?".
	Pohjan aukkoihin on kerääntynyt kankaan kuituja, jotka hiiltävät.	Suorita raudan itsepuhdistus ja puhdista pohja kostealla sienellä. Tyhjennä pohjan reiät säännöllisesti.
Pohja on likainen tai ruskea ja voi tahrata silitettävän kankaan.	Lämpötila on liian korkea.	Puhdista pohja yllä olevan ohjeen mukaisesti. Valitse oikea lämpötila lämpötilataulukosta.
	Kangas ei ole riittävän hyvin huuhdeltu tai siinä on tärkkiä.	Puhdista pohja yllä olevan ohjeen mukaisesti. Sirottele tärkki kankaan nurjalle puolelle.
Höyryä syntyy vähän tai ei ollenkaan.	Vesisäiliö on tyhjä.	Täytä säiliö.
	Kalkinpoistopuikko on likainen.	Puhdista kalkinpoistopuikko.
	Silitysrauta on kalkkeutunut.	Puhdista kalkinpoistopuikko ja tee automaattinen puhdistus.
	Silitysrauta on käytetty liian kauan kuivana.	Tee automaattinen puhdistus.
Pohja on naarmuuntunut tai pilaantunut.	Silitysrauta on laskettu silitysraudan metallialustalle. Olet puhdistanut pohjan hankaussienellä tai metallisienellä.	Laita rauta aina pystyasentoon. Katso kappaletta "Pohjan puhdistus".
Raudasta tulee ulos likahiukkasia.	Raudaan on kerääntynyt kalkkia.	Käynnistä itsepuhdistus (Self-clean).
Vettä virtaa säiliön täyttöaukosta.	Olet sulkenut luukun huonosti.	Varmista, että säiliön luukku on kunnolla kiinni.
Silitysrauta muodostaa höyryä säiliön täytön lopuksi.	Höyrynsäädin ei ole asennossa  .	Varmista, että höyrynsäädin on asennossa  .
Spray ei suihkuta vettä.	Vesisäiliö ei ole riittävän täynnä.	Täytä vesisäiliö.

Muiden ongelmien ilmetessä ota yhteyttä valtuutettuun huoltoliikkeeseen, joka tarkastaa silitysrautasi.

ΓΙΑ ΤΗΝ ΑΣΦΑΛΕΙΑ ΣΑΣ

- Διαβάστε προσεκτικά τις οδηγίες χρήσης προτού χρησιμοποιήσετε τη συσκευή για πρώτη φορά, στη συνέχεια φυλάξτε τις προσεκτικά.
- Η ασφάλεια αυτής της συσκευής είναι σύμφωνη με τα ισχύοντα πρότυπα και τους ισχύοντες κανονισμούς (Οδηγία περί χαμηλής τάσης, ηλεκτρομαγνητικής συμβατότητας υλικών σε επαφή με τρόφιμα, περιβάλλοντος κλπ.).
- Η παρούσα συσκευή δεν προορίζεται για χρήση από άτομα (συμπεριλαμβανομένων των παιδιών) των οποίων οι σωματικές, αισθητήριες ή πνευματικές ικανότητες τους είναι μειωμένες, ή άτομα που στερούνται εμπειρίας ή γνώσης, χωρίς την επίβλεψη ενός ατόμου, το οποίο θα είναι υπεύθυνο για την ασφάλεια τους, καθώς και την τήρηση των οδηγιών που αφορούν στη χρήση της συσκευής.
- Είναι υποχρεωτική η επίβλεψη των παιδιών ώστε να διασφαλιστεί ότι δεν θα χρησιμοποιήσουν τη συσκευή ως παιχνίδι.
- Προσοχή! η τάση της ηλεκτρικής σας εγκατάστασης πρέπει να αντιστοιχεί σε εκείνη της συσκευής (220 – 240V). Κάθε εσφαλμένη σύνδεση μπορεί να προκαλέσει ανεπανόρθωτη βλάβη στο σίδερο και ακυρώνει την εγγύηση.
- Το σίδερο αυτό πρέπει υποχρεωτικά να συνδέεται με ηλεκτρική πρίζα με γείωση. Εάν χρησιμοποιείτε προέκταση, βεβαιωθείτε ότι είναι διπολικού τύπου (IOA) με αγωγό γείωσης.
- Εάν το καλώδιο παροχής ρεύματος έχει φθαρεί, πρέπει να αντικατασταθεί άμεσα από κάποιο εξουσιοδοτημένο κέντρο σέρβις της Group SEB Ellados, προκειμένου να αποφευχθεί κάθε κίνδυνος.
- Η συσκευή δεν πρέπει να χρησιμοποιηθεί μετά από πτώση, εάν παρουσιάζει εμφανείς βλάβες, εάν έχει διαρροή ή παρουσιάζει δυσλειτουργίες. Ποτέ μην αποσυναρμολογείτε τη συσκευή σας. Απευθυνθείτε σε κάποιο εξουσιοδοτημένο Κέντρο Σέρβις για να την εξετάσουν, προκειμένου να αποφύγετε πιθανό κίνδυνο.
- Μην βυθίζετε ποτέ το σίδερο σε νερό!
- Μην αποσυνδέετε τη συσκευή από το ρεύμα τραβώντας το καλώδιο. Πάντα να αποσυνδέετε τη συσκευή από το ρεύμα: πριν γεμίσετε ή αδειάσετε το δοχείο νερού, πριν την καθάριση, μετά από κάθε χρήση.
- Ποτέ μην αφήνετε χωρίς επίτηρηση τη συσκευή ενώ είναι συνδεδεμένη στο ρεύμα και εφόσον δεν έχει κρυώσει για περίπου μια ώρα.
- Η πλάκα του σιδήρου μπορεί να θερμανθεί πολύ: Μην την αγγίζετε ποτέ. Αφήνετε πάντα το σίδερο σας να κρυώσει πριν το τακτοποιήσετε. Η συσκευή σας εκπέμπει ατμό που μπορεί να προκαλέσει εγκαύματα, ειδικά ενώ σιδερώνετε σε μια γωνία της σιδερώστρας σας. Μην κατευθύνετε ποτέ τον ατμό προς άτομα ή ζώα.
- Το σίδερο σας θα πρέπει να χρησιμοποιείται και να είναι τοποθετημένο σε σταθερή επιφάνεια. Όταν τοποθετείτε το σίδερο σας στη σιδερώστρα, βεβαιωθείτε ότι η επιφάνεια πάνω στην οποία το τοποθετείτε είναι σταθερή.
- Το παρόν προϊόν προορίζεται αποκλειστικά για οικιακή χρήση. Για κάθε ακατάλληλη χρήση ή χρήση αντίθετη με τις οδηγίες, ο κατασκευαστής αποποιείται κάθε ευθύνης και η εγγύηση ακυρώνεται.

Ας συμβάλουμε κι εμείς στην προστασία του περιβάλλοντος!

① Η συσκευή περιέχει πολλά αξιοποιήσιμα ή ανακυκλώσιμα υλικά.

➔ Παραδώστε την παλιά σας συσκευή σε κέντρο διαλογής το οποίο θα αναλάβει την επεξεργασία της.



Περιγραφή

- | | |
|--|--|
| 1. Σπρέι | 8. Καλώδιο παροχής ρεύματος |
| 2. Πλήκτρο εξαγωγής του στελέχους κατά των αλάτων | 9. Σύστημα Easycord |
| 3. Αντιαλκαλική βαλβίδα | 10. Φωτεινή ένδειξη θερμοστάτη |
| 4. Διακόπτης ατμού | 11. Μεγάλη βάση στήριξης |
| 5. Θύρα γεμίσματος του δοχείου νερού | 12. Διακόπτης Power zone  |
| 6. Πλήκτρο σπρέι | 13. Διακόπτης του θερμοστάτη |
| 7. Φωτεινή ένδειξη ασφαλείας Auto-Stop (ανάλογα με το μοντέλο) | 14. Πλάκα Autoclean Catalys® (ανάλογα με το μοντέλο) |

Πριν από την πρώτη χρήση

Διαβάστε προσεκτικά τις οδηγίες χρήσης, Αφαιρέστε τα τυχόν προστατευτικά πλάκας πριν ζεστάνετε το σίδερό σας.

- Πριν από την πρώτη χρήση του σιδήρου σας συνιστούμε να το αφήσετε να λειτουργήσει για λίγο σε οριζόντια θέση χωρίς να έρχεται σε επαφή με τα ρούχα. Υπό τις ίδιες συνθήκες, ενεργοποιήστε πολλές φορές το διακόπτη Power zone .
- Κατά τις πρώτες χρήσεις, είναι δυνατό να σημειωθεί εκπομπή καπνού, ακίνδυνη οσμή και ελαφριά έκλυση σωματιδίων. Το φαινόμενο αυτό δεν έχει καμία επίπτωση στη λειτουργία και θα εξαφανιστεί με τη χρήση.

Προετοιμασία

Τι νερό να χρησιμοποιείτε?

- Η συσκευή σας έχει σχεδιαστεί να λειτουργεί με νερό της βρύσης. Είναι απαραίτητο να κάνετε τη διαδικασία αυτοκαθαρισμού της συσκευής μία φορά το μήνα.

- Μην χρησιμοποιείτε ποτέ νερό που περιέχει πρόσθετα (άμυλο, άρωμα, αρωματικές ουσίες, μαλακτικό κ.λπ.), ούτε νερό συμπύκνωσης (για παράδειγμα, νερό από στεγνωτήρια, ψυγεία, κλιματιστικά, βρόχινο νερό). Τα παρακάτω νερά περιέχουν οργανικά απόβλητα ή μεταλλικά στοιχεία, τα οποία μπορούν να προκαλέσουν απορρίψεις, σκούρους λεκέδες ή πρόωρη φθορά της συσκευής σας.

Εάν το νερό σας περιέχει υπερβολικά πολλά άλατα, ανακατέψτε νερό της βρύσης με αποσταγμένο νερό εμπορίου στις εξής αναλογίες:

- 50% νερό της βρύσης,
- 50% αποσταγμένο νερό

Γέμισμα του δοχείου

Γεμίστε το δοχείο νερού μέχρι την ένδειξη γεμίσματος MAX. ποτέ μην γεμίζετε το σίδερο σας με νερό κατευθείαν κάτω από τη βρύση. Μην βγάζετε το διακόπτη κατά των αλάτων για να γεμίσετε το δοχείο νερού.

- Βγάλτε το σίδερο σας από την πρίζα πριν να το γεμίσετε.
- Βάλτε το διακόπτη ατμού στο  – fig.1.
- Πιάστε το σίδερο με το ένα χέρι σας και δώστε του μια μικρή κλίση, με το αιχμηρό άκρο προς τα επάνω.
- Ανοίξτε το καπάκι του δοχείου νερού – fig.2.
- Γεμίστε το δοχείο μέχρι το σημάδι “MAX” – fig.3.
- Κλείστε πάλι τη θύρα του δοχείου.

Χρήση

Ρυθμίστε τη θερμοκρασία και τον ατμό

- Ρυθμίστε το διακόπτη του θερμοστάτη – fig.4, σύμφωνα με τον παρακάτω πίνακα.
- Η φωτεινή ένδειξη ανάβει. Σβήνει όταν η πλάκα ζεσταθεί αρκετά – fig.5.

ΥΦΑΣΜΑΤΑ	ΘΕΣΗ ΤΟΥ ΔΕΙΚΤΗ ΤΟΥ ΘΕΡΜΟΣΤΑΤΗ	ΘΕΣΗ ΡΥΘΜΙΣΗΣ ΑΤΜΟΥ
ΛΙΝΑ ΒΑΜΒΑΚΕΡΑ	MAX ●●●	 eco
ΜΑΛΛΙΝΑ	●●	
ΜΕΤΑΞΩΤΑ / ΣΥΝΘΕΤΙΚΑ (Πολυεστέρας, Ασετάτ, Ακρυλικό, Νάιλον)	●	

EL

 = ΖΩΝΗ ΑΤΜΟΥ

Η συμβουλή μας

- Επιλέξτε τη λειτουργία  και εξοικονομήστε 20% ενέργεια σε σχέση με τη μέγιστη θερμοκρασία.
- Το σίδερό σας ζεσταίνεται γρήγορα: αρχίζετε πρώτα με τα υφάσματα που σιδερώνονται σε χαμηλή θερμοκρασία και τελειώνετε με εκείνα που απαιτούν υψηλότερη θερμοκρασία.
- Αν χαμηλώσετε το θερμοστάτη, περιμένετε να ξαναάψει η φωτεινή ένδειξη πριν ξαναρχίσετε το σιδέρωμα.
- Όταν σιδερώνετε ρούχο από ανάμικτες ίνες: ρυθμίζετε τη θερμοκρασία σιδερώματος στην πιο ευαίσθητη ίνα.

Προκειμένου να μη στάξει νερό στα ρούχα:

- Σταματήστε τον ατμό όταν σιδερώνετε μεταξωτά ή συνθετικά υφάσματα.
- Ρυθμίζετε τον ατμό στο ελάχιστο για τα μάλλινα.

Ύγρανση των ρούχων (σπρέι)

Ελέγχετε αν υπάρχει νερό στο δοχείο πριν πατήσετε το κουμπί.

- Όταν σιδερώνετε με ατμό ή χωρίς ατμό, πατάτε διαδοχικά πολλές φορές το κουμπί σπρέι για να υγράνετε το ρούχο – fig.6 και να εξαφανίσετε τα τυχόν τσοακώματα.

Παραγωγή περισσότερου ατμού

- Τοποθετήστε την ένδειξη του θερμοστάτη στο “MAX” ή “●●●”.
- Πατάτε κάθε λίγο το διακόπτη Power zone  – fig.7.
- Για να μην στάξει στα ρούχα, περιμένετε για μερικά δευτερόλεπτα προτού τον πατήσετε ξανά.

Κάθετο σιδέρωμα

Κρατάτε το σίδερο μερικά εκατοστά από το ρούχο, για να μην κάψετε τις ευαίσθητες ίνες. Κάθε 5 πατήματα βάζετε το σίδερο ξανά σε οριζόντια θέση.

- Κρεμάτε το ρούχο σε μια κρεμάστρα και τεντώνετε το ύφασμα με το ένα χέρι. Επειδή ο ατμός είναι πολύ καυτός, μην σιδερώνετε ποτέ το ρούχο φορεμένο σε άνθρωπο αλλά πάντα σε κρεμάστρα.
- Βάλτε το διακόπτη του θερμοστάτη στο “MAX” – fig.8.
- Πατάτε το διακόπτη Power zone  ελαφριά – fig.7 και σιδερώνετε από πάνω προς τα κάτω – fig.9.

ΣΙΔΕΡΩΜΑ ΧΩΡΙΣ ΑΤΜΟ

- Ρυθμίζετε τη θερμοκρασία ανάλογα με το ύψασμα που σιδερώνετε.
- Βάλτε το διακόπτη ατμού στο  – fig.1.
- Μπορείτε να αρχίσετε να σιδερώνετε όταν σβήσει η φωτεινή ένδειξη.

Πρόσθετες Λειτουργίες

Πλάκα Autoclean Catalys® (ανάλογα με το μοντέλο)

- Το σίδερό σας διαθέτει αυτο-καθαριζόμενη πλάκα που λειτουργεί μέσω κατάλυσης.
- Η αποκλειστική της επικάλυψη επιτρέπει τη συνεχή εξάλειψη των ακαθαρσιών που δημιουργούνται κατά την κανονική χρήση.
- Σας συνιστούμε να τοποθετείτε πάντα το σίδερό σας πάνω στη βάση του για διατήρηση της αυτοκαθαριζόμενης επικάλυψης.

Ενσωματωμένο σύστημα κατά των αλάτων

Το ατμοσίδερό σας διαθέτει ενσωματωμένο σύστημα κατά των αλάτων. Το σύστημα αυτό επιτρέπει:

- καλύτερη ποιότητα σιδερώματος: σταθερή παροχή ατμού καθ' όλη τη διάρκεια του σιδερώματος,
- απόδοση της συσκευής σας για πολλά χρόνια.

Ασφάλεια Αυτόματης Λειτουργίας (ανάλογα με το μοντέλο)

Υπό φυσιολογική χρήση, η ενδεικτική λυχνία auto-stop ανάβει!

- Το ηλεκτρονικό σύστημα κόβει το ρεύμα και η φωτεινή ένδειξη αυτόματης λειτουργίας αναβοσβήνει όταν το σίδερο παραμείνει ακίνητο για πάνω από 8 λεπτά πάνω στη βάση του ή πάνω από 30 δευτερόλεπτα οριζόντια – fig.10.
- Για να το ξαναβάλτε σε λειτουργία, κινήστε το απλώς λιγάκι έως ότου η φωτεινή ένδειξη σταματήσει να αναβοσβήνει.

Λειτουργία κατά του σταξίματος (ανάλογα με το μοντέλο)

- Όταν η θερμοκρασία του σιδήρου δεν αρκεί πλέον για να παράγει ατμό, η τροφοδότηση σε νερό διακόπτεται αυτόματα για να μην "στάζει" η πλάκα.

Συντήρηση και καθαρισμός

Καθαρισμός αντιαλκαλικής βαλβίδας (μία φορά το μήνα)

- Βγάλτε το σίδερό σας από την πρίζα και αδειάστε το δοχείο.
- Ρυθμίστε τον ατμό στη θέση "Eco".
- Για να αφαιρέσετε το διακόπτη κατά των αλάτων, ανοίξτε την τάπα πλήρωσης του δοχείου νερού, πατήστε το πλήκτρο εξόδου – fig.11 και τραβήξτε το διακόπτη προς τα επάνω – fig.12.
- Αφήστε την αντιαλκαλική βαλβίδα να μουλιάσει για 4 ώρες μέσα σε ένα ποτήρι με λευκό ξίδι ή φυσικό χυμό λεμονιού – fig.14.
- Ξεπλύνετε την αντιαλκαλική βαλβίδα στη βρύση.
- Βάλτε ξανά στη θέση του το διακόπτη κατά των αλάτων, πιέστε τον μέχρι να ακουστεί κλικ – fig.15.

ΠΡΟΣΟΧΗ!
- ΜΗΝ ΑΓΓΙΖΕΤΕ ΠΟΤΕ ΤΗΝ ΑΚΡΗ ΤΗΣ ΒΑΛΒΙΔΑΣ – fig.13.
- ΤΟ ΣΙΔΕΡΟ ΔΕΝ ΛΕΙΤΟΥΡΓΕΙ ΧΩΡΙΣ ΤΗΝ ΑΝΤΙΑΛΚΑΛΙΚΗ ΒΑΛΒΙΔΑ.

Κάνετε μια διαδικασία αυτοκαθαρισμού (Self Clean)

Ο αυτοκαθαρισμός επιτρέπει την καθυστέρηση της συσσώρευσης αλάτων στο σίδερό σας.

- Αφήστε το σίδερό σας να ζεσταθεί τοποθετημένο πάνω στη βάση του με γεμάτο το δοχείο (με το θερμοστάτη στο ανώτατο σημείο).
- Όταν σβήσει η φωτεινή ένδειξη, βγάλτε το σίδερό από την πρίζα και φέρτε το πάνω από το νεροχύτη. Αφαιρέστε την αντιαλκαλική βαλβίδα – fig.11-12 (βλ. προηγούμενη ενότητα).
- Ανακινήστε λίγο το σίδερο οριζόντια πάνω από το νεροχύτη, έως ότου ένα μέρος του νερού (με τις ακαθαρσίες) να τρέξει από την πλάκα – fig.16.
- Με το τέλος της λειτουργίας, βάλτε ξανά στη θέση του το διακόπτη κατά των αλάτων, πιέστε τον μέχρι να ακουστεί κλικ – fig.15.
- Τοποθετήστε το σίδερο σε κάθετη θέση και αφήστε το για 2 λεπτά μέχρι να στεγνώσει η πλάκα
- Όταν η πλάκα είναι ακόμη χλιαρή, καθαρίστε την με ένα μη μεταλλικό υγρό πανί.

Καθαρισμός της πλάκας

Το ατμοσίδερό σας διαθέτει πλάκα με δυνατότητα αυτοκαθαρισμού (ανάλογα με το μοντέλο):

- Η αποκλειστική ενεργή επικάλυψη της πλάκας επιτρέπει τη συνεχή εξάλειψη των ακαθαρσιών που ενδέχεται να δημιουργηθούν σε καθημερινή βάση υπό κανονικές συνθήκες χρήσης.

Προσοχή! Η χρήση λειαντικού σφουγγαριού φθείρει την αυτό-καθαριζόμενη επικάλυψη της πλάκας του σιδήρου σας (ανάλογα με το μοντέλο) – fig.17.

- Το σιδέρωμα σε μη κατάλληλο πρόγραμμα ενδέχεται ωστόσο να αφήσει ίχνη που θα χρειαστούν καθαρισμό με το χέρι. Σε τέτοια περίπτωση, σας συνιστούμε να σκουπίσετε την πλάκα με ένα μαλακό βρεγμένο πανάκι, ενώ είναι ακόμα χλιαρή, προκειμένου να μην προκληθεί ζημία στην επικάλυψη.

Το ατμοσίδηρό σας διαθέτει πλάκα με δυνατότητα Ultragliss (ανάλογα με το μοντέλο) :

- Όταν η πλάκα είναι ακόμη χλιαρή, καθαρίστε την με ένα μη μεταλλικό υγρό πανί.

Μην χρησιμοποιείτε ποτέ επιθετικά ή διαβρωτικά προϊόντα.

Αποθηκευση του σιδερου σας

- Βγάλτε το σίδερο από την πρίζα για να κρυώσει η πλάκα – **fig.18**.
- Αδειάστε το δοχείο και βάλτε το διακόπτη ατμού στο . Μπορεί να μείνει λίγο νερό μέσα στο δοχείο.
- Τυλίξτε το καλώδιο γύρω από το πίσω τμήμα του σιδερου. Αποθηκεύστε το σίδερο τοποθετώντας το πάνω στη βάση του – **fig.19**.

Προβλημα με το σιδερο σας

Προβλήματα	Πιθανές αιτίες	Λύσεις
Το νερό τρέχει από τις τρύπες της πλάκας.	Η θερμοκρασία που έχετε επιλέξει δεν επιτρέπει την παραγωγή ατμού.	Ρυθμίστε τον θερμοστάτη στην παροχή ατμού (από το σημείο ** στο MAX).
	Χρησιμοποιείτε τη λειτουργία ατμού ενώ το σίδερο δεν είναι ακόμα ζεστό.	Περιμένετε να σβήσει η φωτεινή ένδειξη.
	Χρησιμοποιείτε το διακόπτη Power zone  πολύ συχνά.	Περιμένετε μερικά δευτερόλεπτα μετά από κάθε χρήση.
	Η παροχή ατμού είναι πολύ μεγάλη.	Μειώστε την παροχή ατμού.
	Αποθηκεύστε το σίδερο οριζόντια, χωρίς να το αδειάσετε και χωρίς να βάλετε το διακόπτη στο  .	Ανατρέξτε στο κεφάλαιο "Αποθήκευση του σιδερου σας".
	Ο διακόπτης κατά των αλάτων δεν είναι καλά στη θέση του.	Βάλτε καλά στη θέση του το διακόπτη κατά των αλάτων: πατήστε τον μέχρι να ακουστεί κλικ.
Βγαίνει σκούρο υγρό από τις τρύπες της πλάκας και λεκιάζει τα ρούχα.	Χρησιμοποιείτε χημικά προϊόντα αφαίρεσης αλάτων.	Μην προσθέτετε κανένα προϊόν αφαίρεσης αλάτων στο νερό του δοχείου.
	Δεν χρησιμοποιείτε τον σωστό τύπο νερού.	Κάνετε μια διαδικασία αυτοκαθαρισμού και διαβάστε το κεφάλαιο "Ποιο είδος νερού πρέπει να χρησιμοποιώ".
	Έχουν συσσωρευτεί ίνες υφάσματος στις τρύπες της πλάκας και απανθρακώνονται.	Κάνετε μια διαδικασία αυτοκαθαρισμού και καθαρίστε την πλάκα με ένα υγρό πανί. Καθαρίζετε τότε - τότε τις τρύπες της πλάκας.
Η πλάκα είναι βρώμικη ή σκούρο χρώμα και κινδυνεύει να λεκιάσει τα ρούχα.	Χρησιμοποιείτε πολύ υψηλή θερμοκρασία.	Καθαρίζετε την πλάκα όπως ενδείκνυται παραπάνω. Κοιτάξτε τον πίνακα θερμοκρασιών για να ρυθμίσετε το θερμοστάτη.
	Τα ρούχα σας δεν έχουν ξεβγαλθεί καλά ή χρησιμοποιείτε προϊόν κολλαρίσματος.	Καθαρίζετε την πλάκα όπως ενδείκνυται παραπάνω. Ψεκάξτε το προϊόν κολλαρίσματος από την ανάποδη μεριά και όχι από εκείνη που σιδερώνετε.
Το σίδερο σας παράγει ελάχιστο ή καθόλου ατμό.	Το δοχείο νερού είναι άδειο.	Γεμίστε το.
	Η αντιαλκαλική βαλβίδα είναι βρώμικη.	Καθαρίστε τη ράβδο κατά των αλάτων.
	Το σίδερο σας έχει συσσωρεύσει άλατα.	Καθαρίστε τη ράβδο κατά των αλάτων και κάντε μια διαδικασία αυτοκαθαρισμού.
	Το σίδερο σας χρησιμοποιήθηκε πολλή ώρα χωρίς ατμό.	Κάνετε μια διαδικασία αυτοκαθαρισμού.
Η πλάκα είναι χαραγμένη ή χαλασμένη.	Βάλτε το σίδερο σας οριζόντια πάνω σε μεταλλική επιφάνεια. ή σιδερώσατε πάνω από φερμουάρ. Καθαρίσατε τη πλάκα του σιδερου με ένα λειαντικό ή μεταλλικό σφουγγαράκι.	Τοποθετείτε πάντα το σίδερο σας πάνω στη βάση του. Αποφεύγετε να σιδερώνετε πάνω σε φερμουάρ. Ανατρέξτε στο κεφάλαιο «Καθαρισμός της πλάκας».
Η πλάκα σας βγάζει σωματίδια.	Η πλάκα σας αρχίζει να βουλώνει από τα άλατα.	Πραγματοποιήστε αυτοκαθαρισμό (Self-clean).
Τρέχει νερό από την καταπακτή του δοχείου.	Δεν έχετε κλείσει καλά την θύρα του δοχείου.	Βεβαιωθείτε ότι η θύρα του δοχείου έχει κλείσει σωστά.
Το σίδερο ψεκάξει ατμό μετά το γέμισμα του δοχείου.	Ο δείκτης του διακόπτη ατμού δεν βρίσκεται στη θέση  .	Βεβαιωθείτε ότι ο διακόπτης ατμού βρίσκεται στη θέση  .
Η λειτουργία σπρέι δεν ψεκάξει.	Το δοχείο νερού δεν είναι αρκετά γεμάτο.	Γεμίστε το δοχείο νερού.

Για οποιοδήποτε άλλο πρόβλημα, επικοινωνήστε με εξουσιοδοτημένο κέντρο σέρβις για να ελέγξουν το σίδερο σας.

Az Ön biztonsága érdekében

- A készülék első használata előtt olvassa el figyelmesen a használati útmutatót, és gondosan őrizze meg a későbbiekre.
- Ez a készülék megfelel a jelenleg hatályos biztonsági műszaki előírásoknak és szabványoknak (elektromágneses megfelelés, kis feszültségű környezet).
- A készüléket nem használhatják korlátozott fizikai, érzékszervi vagy szellemi képességekkel rendelkező személyek (beleértve a gyerekeket is), valamint olyan személyek, akik nem rendelkeznek a készülék használatával kapcsolatos gyakorlattal vagy ismeretekkel. Ez nem érvényes az olyan személyekre, akik a biztonságukért felelős személy felügyelete mellett dolgoznak, vagy akikkel a felelős személy előzetesen ismertette a készülék használatára vonatkozó utasításokat.
- Ügyeljen arra, hogy a készülékkel gyerekek ne játszanak.
- Figyelem! Az elektromos feszültségnek meg kell felelnie a vasalónak (220-240V). Ha nem megfelelő feszültséghez csatlakoztatja, az visszafordíthatatlan károkat okozhat a vasalóban, és érvényteleníti a garanciát.
- A vasalót mindig földelt konnektorhoz csatlakoztassa. Ha hosszabbítót használ, ellenőrizze, hogy megfelelő besorolású (16 vagy, típustól függően), és földelt.
- Ha az elektromos vezeték megsérül, azonnal ki kell cseréltetni egy hitelesített szervizközpontban, hogy elkerülje a veszélyt.
- A készüléket ne használja ha leesett, vagy nyilvánvalóan megsérült, folyik, vagy hibásan működik. Soha ne szerelje szét a készüléket: vigye el egy hitelesített szervizközpontba, hogy elkerülje a veszélyt.
- Soha ne merítse a vasalót vízbe!
- Ne a vezetéknél fogva húzza ki a készüléket. Mindig húzza ki a készüléket a konnektorból: mielőtt feltölti vagy kiöblíti a víztartályt, mielőtt megtisztítja, és minden használat után.
- Soha ne hagyja a készüléket felügyelet nélkül ha be van dugva, ha nem hűlt legalább 1 órán keresztül.
- A készülék gőzt fejleszt, amely megégetheti, különösen akkor, ha a vasalódeszka szélén vasal. Soha ne irányítsa a gőzt emberek vagy állatok felé.
- A vasalót stabil felületre helyezze és használja. Ha a vasalót a lábára helyezi, ellenőrizze, hogy a felület stabil.
- A terméket kizárólag háztartási célokra tervezték. Kereskedelmi használat, helytelen használat vagy az útmutató be nem tartása esetén a gyártó nem vállal felelősséget, és a garancia érvényét veszti.

Első a környezetvédelem!

- ① Az Ön terméke értékes újrahasznosítható anyagokat tartalmaz.
- ➡ Kérjük készülékét ne dobja ki, hanem adja le az erre a célra kijelölt gyűjtőhelyen.



Leírás

- | | |
|---|---|
| 1. Vízpermetező | 8. Vezeték |
| 2. Vízkógátló rúd kioldó gomb | 9. Easycord rendszer |
| 3. Vízkógátló rúd | 10. A termosztát jelzőlámpája |
| 4. Gőzvezérlő gomb | 11. Extra stabil sarokkal |
| 5. Víztartály feltöltő fedele | 12. Power zone  kapcsoló |
| 6. Vízpermetező gomb | 13. A termosztátot vezérlő gomb |
| 7. Auto-stop biztonsági led (modelltől függően) | 14. Autoclean Catalys® talp (modelltől függően) |

Az első használat előtt

Olvassa el figyelmesen a használati utasítást. Távolítsa el a talpra esetleg felragasztott címkéket mielőtt felhevítené a vasalót.

- Ha a vasalót a gőz funkcióval első alkalommal használja, azt ajánljuk, hogy egy ideig vízszintes helyzetben használja, távol a vasalóalótól. Hasonló körülmények között nyomja meg többször egymás után a Power zone  kapcsolót.
- Az első használatok alkalmával előfordulhat, hogy a készülék füstöt, ártalmatlan szagokat és némi porszerű részecskéket bocsát ki. Ennek a jelenségnek semmi hatása nincs a használatra, és rövidesen megszűnik.

Előkészítés

Milyen vizet használjon?

- A vasalót csapvízzel lehet használni. Azonban időnként működtetni kell az öntisztító funkciót, hogy eltávolítsa a kemény víz lerakódásait a gőztérből. Ha a víz nagyon kemény (kérdezze meg a helyi vízműtől), akkor keverjen a csapvízhez boltban kapható desztillált vagy ásványtalanított vizet az alábbi arányban.

- Soha ne használjon a készülékhez adalékokat (keményítőt, illatanyagot, aromás anyagot, lágyítót, stb.) tartalmazó vizet, illetve kondenzált vizet (például centrifuga, hűtőgép, klímaberendezés vizét, esővizet). A víz típusától függően szerves hulladékot vagy ásványi elemeket tartalmaz, mely fröcskölést, barna foltokat, vagy a készülék idő előtti elkopását eredményezheti.

Ha nagyon kemény a víz, keverje a csapvizet desztillált vagy ásványvizet a következő arányban:
 - 50% csapvíz,
 - 50% desztillált vagy ásványtalanított víz.

A víztartály feltöltése

Töltse a tartályt a „MAX” jelzésig.

Soha ne közvetlenül a csapból töltse a tartályt.



A tartály feltöltéséhez ne vegye ki a vízkógátló rudat.

- Mielőtt feltöltené vízzel a vasalót, kapcsolja ki.
- Tegye a gőzvezérlő gombot a  helyzetbe – **fig.1.**
- Vegye egyik kezébe a vasalót, és enyhén döntse meg, a talprész csúcsát felfelé tartva.
- Nyissa ki a víztartály ajtaját – **fig.2.**
- Töltse fel a tartályt egészen a **“MAX”** – **fig.3.**
- Nyomja vissza a tartály fedelét.

Használat

A hőmérséklet és a gőz beállítása

- Állítsa be a termosztátot – **fig.4.**, vezérlő gombot az alábbi táblázat függvényében.
- A jelzőlámpa kigyullad. Amikor a talp eléggé felmelegszik, ez kialszik – **fig.5.**

TEXTÍLIA	A TERMOSZTÁT JELZŐ ÁLLÁSA	GŐZSZABÁLYZÓ ÁLLÁSA
LENVÁSZON PAMUT	MAX ●●●	 eco
GYAPJÚ	●●	
SELYEM / SZINTETIKUS (poliészter, acetát, akril, nejlon)	●	

HU

Tanácsunk:

- Válassza ki az **eco** beállítást, és spóroljon meg 20% energiát a legmagasabb beállítással szemben.
- A vasaló hamar felmelegszik, ezért először kezdje azokkal az anyagokkal, amelyeket alacsony hőmérsékleten kell vasalni majd ezután azokat vasalja amelyek magasabb hőmérsékletet kívánnak.
- Ha a termosztátot alacsonyabb fokozatra teszi várjon a vasalással, ameddig a jelzőlámpa újra kigyullad.
- Ha egy keverék szálakból készült anl, akkor: állítsa a hőmérsékletet a legérzékenyebb szálnak megfelelően.

Azért, hogy elkerülje a vasalónivaló lecsepegtetését:
 - Zárja el a gőzt, ha selymet vagy szintetikus kelmét vasal.
 - Állítsa be a gőzt minimális szintre a gyapjúhoz.

 = GŐZ ZÓNA

Permetező funkció (spray)

Mielőtt ezt a gombot megnyomná ellenőrizze, hogy a tartályban van-e víz.

- Amikor gőzzel vagy szárazon vasal, a vasalónivaló megnedvesítéséhez egymás után többször nyomja meg a vízspriccelés gombot és simítsa ki a makacs gyűrődéseket – **fig.6.**

Több gőz elérése érdekében

- Állítsa a termosztát gombját **“MAX”** vagy **“●●●”** állásba.
- Időnként nyomja meg a Power zone  kapcsolót – **fig.7.**
- A vasalt ruha kímélése érdekében a kapcsoló két megnyomása között tartson néhány másodpercnyi szünetet.

Függőleges kisimítás

Tartsa a vasalót néhány centiméterre az anyagtól, a kényes textíliák megégetésének elkerülése végett.
Minden 5-dik megnyomás után állítsa a vasalót vízszintes állásba.

- Akassza fel a ruhaneműt egy vállfára és feszítse ki az anyagát egy kézzel. Mivel a gőz nagyon forró, soha ne simítson ki egy felvett ruhaneműt, az mindig vállfán legyen.
- A hőszabályzót állítsa **“MAX”** állásba – **fig.8.**
- Rövid időkre nyomja meg a Power zone  kapcsolót – **fig.7** lefele haladó mozdulatokat végezzen – **fig.9.**

Száraz vasalás

- Állítsa be a hőmérsékletet a vasalandó textília függvényében.
- Tegye a gőzvezérlő gombot a  – **fig.1.**
- Amikor a jelzőlámpa kialszik elkezdhet vasalni.

Kiegészítő funkciók

Autoclean Catalys® talp (modelltől függően)

- A vasaló öntisztító talppal van ellátva amely katalízissel működik.
- Exkluzív borítása lehetővé teszi a normál használat során jelentkező szennyeződések folytonos eltávolítását.
- Az öntisztító borítás megóvása érdekében javasolt, hogy a vasalót mindig a tartólábra állítsa.

Beépített vízkögtató rendszer

Az Ön vasalója beépített vízkögtató rendszerrel rendelkezik. Ez a rendszer biztosítja:

- a jobb vasalási minőséget: állandó gőzmennyiség a vasalás egész időtartama alatt,
- a készülék tartósan jó teljesítményét.

Auto-Stop-os biztonság (modelltől függően)

Normál használat mellett az auto-stop lednek égnie kell!

- A vasaló áramrendszere kikapcsol és az önleállító gomb (auto-stop gomb) villog, ha a vasaló leállított helyzetben 8 percnél hosszabb ideig nem mozog, vízszintes helyzetben pedig 30 másodpercnél hosszabb ideig nem mozog – **fig.10.**
- A vasaló újbóli üzembe helyezéséhez elégséges annak könnyed megmozgatása, egészen a jelzőlámpa villogásának a megszűnéséig.

Csepegésgátló funkció (modelltől függően)

- Amikor a vasaló hőmérséklete nem elegendő a gőzkibocsátáshoz, a készülék automatikusan elzárja a vízellátást, elkerülve a talprész "csöpögését".

Karbantartás és tisztítás

A vízkövesedésgátló szelep tisztítása (havonta egyszer)

- Áramtalanítsa a vasalót és ürítse ki a tartályát.
- Állítsa a gőzölőt "Eco" állásba.
- A vízkögtató rúd eltávolításához nyissa ki a tartály feltöltő ajtaját, majd nyomja meg a kioldó gombot – **fig.11** és húzza ki felfelé a vízkögtató rudat – **fig.12.**
- Hagyja állni a rudat 4 órán keresztül egy pohár ecetben vagy természetes citromlében – **fig.14.**
- Öblítse le a rudat csapvízzel.
- Helyezze vissza a vízkögtató rudat a helyére; kattanásig nyomja be – **fig.15.**

Figyelem!

- Soha ne érintse meg a rúd végét! – **fig.13.**
- A vasaló a vízkögtató rúd nélkül nem működik.

Végezze el az öntisztítást (Self Clean)

A vízkövesedés késleltetése és egy hosszú élettartam elérése érdekében havonta végezze el az öntisztítást.

- Hagyja feltöltött tartályú vasalóját sarkára állítva felmelegedni (maximálisra állított termosztáttal).
- Amikor a jelzőlámpa kialszik, kapcsolja ki a készüléket a hálózathoz, állítsa vízszintesen egy leöntő fölé. Emelje fel a vízkövesedést gátló patront – **fig.11-12** (lásd az előző fejezetet).
- Rázza óvatosan a vasalót a leöntő fölé, amíg a víz egy része (a szennyeződéssel) kicsorog a talpon át – **fig.16.**
- A művelet végén helyezze vissza a vízkögtató rudat a helyére; kattanásig nyomja be – **fig.15.**
- Csatlakoztassa a vasalót 2 percre, helyezze a sarkára, hogy a talpa megszáradhasson.
- A talprészt még langyos állapotában tisztítsa meg fémet nem tartalmazó szivaccsal.

Talp tisztítása

A gőzölős vasaló öntisztító talppal rendelkezik (modelltől függően):

- Exkluzív aktív borítása lehetővé teszi a normál használat során jelentkező mindennapi szennyeződések folytonos eltávolítását.
- Ugyanakkor a nem megfelelő programmal végzett vasalás nyomokat

Figyelem!

A súrolószivacs megsértheti a vasaló öntisztító borítását (modelltől függően) – fig.17.

hagyhat, amelyek eltávolítása kézzel történik. Ebben az esetben javasolt egy puha és nedves törlőruha használata a még langyos talpon, a borítás megsértésének elkerülése érdekében.

A gőzölős vasaló Ultragloss talppal rendelkezik (modelltől függően):

- A talprészt még langyos állapotában tisztítsa meg fémet nem tartalmazó szivaccsal.

Soha ne használjon agresszív vagy dörzshatású szereket!

Vasaló tárolása

- Kapcsolja ki a készüléket a hálózatról és várja meg, amíg a talp kihűl – **fig.18.**
- Űrítse ki a tartályt és állítsa a gőzszabályzót  ra. Egy kis víz maradhat a tartályban.
- Tekerje fel a huzalt. Állítsa a vasalót a sarkára – **fig.19.**

Probléma esetén

PROBLÉMA	LEHETSÉGES OK	MEGOLDÁS
Csöpög a víz a vasaló talpából.	A kiválasztott hőmérséklet túl alacsony, és nem tud gőz képződni.	Állítsa a hőszabályzót a gőz tartományba (•• MAX).
	Gőzt használ, pedig a vasaló még nem elég meleg.	Várja meg, hogy a jelzőlámpa elaludjon.
	Túl gyakran alkalmazza a Power zone  kapcsolót.	Várjon néhány másodpercet két gombnyomás között.
	Túl sok a gőz.	Csökkentse a gőzt.
	Vízszintesen tárolta a vasalót, nem ürítette ki, és nem állította  állásba.	Olvassa el a "Vasaló tárolása" fejezetet.
	A vízkötgátló rúd nincs rendesen a helyén.	Igazítsa be a vízkötgátló rudat a helyére; kattanásig nyomja be.
Barna folyadék folyik a talpból, és foltot hagy az anyagon.	Vegyí oldószert használ.	Ne tegyen a víztartályba vegyi anyagot.
	Nem megfelelő vizet használ.	Végezze el az öntisztítást, és olvassa el a "Milyen vizet használjunk?" fejezetet.
	Textilszálak halmozódtak fel a talpon, amelyek meggyulladtak.	Végezze el az öntisztítást, és tisztítsa meg a talpat egy nedves szivaccsal. Időnként porszívóval szívja ki a szennyeződések a vasaló talpán levő nyílásokból.
A talp piszkos vagy barna, és foltot hagyhat az anyagon.	Nem megfelelő beállítással vasal (a hőmérséklet túl magas).	Tisztítsa meg a talpat a fent leírt módon. Válassza ki a megfelelő beállítást.
	Mosás után nem öblítette ki eléggé a ruhát vagy keményítőt használ.	Tisztítsa meg a vasaló talpát a fent leírtak szerint. A keményítőt a ruha visszajáról fújja rá a kelmére, a vasalással ellentétes oldalon.
Kevés a gőz, vagy teljesen elfogyott.	A víztartály üres.	Töltse fel.
	Piszkos a vízkövesedésgátló szelep.	Tisztítsa meg a vízkövesedésgátló szelepet.
	A vasaló elvízkövesedett.	Tisztítsa meg a vízkövesedésgátló szelepet, és hajtson végre egy öntisztítást.
	A vasalót túl sok ideig használta szárazon.	Hajtson végre egy öntisztítást.
A vasaló talpát megkarcolta vagy megrongálta valami.	Vasalóját fémes vasalótartóra fektette le. Súroló vagy fémszivaccsal tisztította meg a talpat.	Mindig álló helyzetben kell a vasalót letenni. Tájékozódjon a „Talp tisztítása” fejezetből.
A talprész porszerű részecskéket bocsát ki.	A talprész kezd elvízkövesedni.	Végezzen automata tisztítást (Self-clean).
A víz kifolyik a tartály fedelén.	Nem zárta le megfelelően a tartály fedelét.	Ellenőrizze, hogy a tartály fedele jól be van zárva.
Gőz vagy víz folyik a vasalóból a tartály feltöltése után.	A gőzszabályzó nincs a  állásban.	Ellenőrizze, hogy a gőzszabályzó a  állásban vane.
A szórófej nem szór.	A víztartály nincs teljesen feltöltve.	Töltse fel a víztartályt.

Minden egyéb zavar, probléma felmerülése kapcsán forduljon a márkaszervizhez.

Bezpečnostní pokyny

- Před prvním použitím přístroje si pozorně přečtěte návod k použití a pečlivě ho uschovejte.
- Bezpečnostní provedení tohoto přístroje je v souladu s technickými předpisy a platnými normami (elektromagnetická kompatibilita, nízké napětí, životní prostředí).
- Tento přístroj nesmí být obsluhován lidmi (včetně dětí) se sníženou tělesnou, motorickou nebo duševní schopností nebo lidmi nezkušenými či neznalými, s výjimkou případu, kdy tito lidé konají pod dozorem osoby odpovědné za jejich bezpečnost, nebo je odpovědné osoby poučí o používání přístroje.
- Dbejte na to, aby si spřístrojem nehrály děti.
- Pozor! Před prvním použitím žehličky zkontrolujte, zda údaj na typovém štítku přístroje (220-240 V) odpovídá napětí ve Vaší zásuvce. Chybné zapojení může být příčinou neopravitelného poškození žehličky, na které se nevztahuje záruka.
- Žehlička musí být zapojena pouze do zásuvky s uzemněním. V případě, že jste nuceni použít prodlužovací šňůru, zkontrolujte, zda se jedná o dvoupólový kabel se zemnicím vodičem (16 A).
- Je-li přívodní šňůra poškozená, musí být z bezpečnostních důvodů vyměněna za přívod pro žehličky stejného typu v některé z autorizovaných servisních oprav.
- Přístroj se nesmí používat, jestliže upadl na zem, je-li na něm viditelné poškození, kape-li z něj voda nebo nechová-li se za provozu normálně. Nikdy přístroj nerozebírejte: chcete-li předejít nebezpečí, dejte jej prohlédnout do smluvního servisního střediska.
- Žehličku nikdy neponořujte do vody!
- Neodpojujte přístroj od sítě taháním za přívodní kabel. Vždy přístroj odpojte od sítě: před jeho plněním nebo před vyplachováním zásobníku, před čištěním, po každém použití.
- Nikdy přístroj nenechávejte bez dozoru je-li připojen k síti nebo pokud alespoň hodinu nechladl.
- Žehlicí deska žehličky může dosahovat velmi vysokých teplot. Dodržujte proto následující pokyny: nedotýkejte se žehlicí desky, je-li žehlička horká, žehličku ukládejte pouze ve vychladlém stavu. Přístroj vyvíjí páru, která může způsobit popáleniny zvláště tehdy, když žehlíte na hraně žehlicího prkna. Nikdy nemiřte výstupem páry na osoby nebo zvířata.
- Žehličku používejte a odkládejte jen na stabilní povrch. Když pokládáte žehličku na odkládací plochu, ubezpečte se, že povrch, na který ji pokládáte, je stabilní.
- Tento přístroj byl vyroben pouze pro domácí použití. Jestliže se přístroj používá nevhodným způsobem nebo v rozporu s návodem k použití, výrobce nenese odpovědnost a záruka pozbývá platnosti.

Podílejme se na ochraně životního prostředí!

- ① Váš přístroj obsahuje čtené, zhodnotitelné nebo recyklovatelné materiály.
- ② Svězte jej sběrnému místu nebo, neexistuje-li, smluvnímu servisnímu středisku, kde s ním bude naloženo odpovídajícím způsobem.



Popis výrobku

- | | |
|--|---|
| 1. Kropení | 8. Přívodní šňůra |
| 2. Tlačítko pro vyjmutí tyčinky proti usazování vodního kamene | 9. Systém Easy Cord |
| 3. Zařízení proti usazování vápníku | 10. Kontrolka termostatu |
| 4. Ovládání napařování | 11. Vyjímecně stabilní podstavec |
| 5. Plnicí otvor nádržky | 12. Tlačítko Power zone  |
| 6. Tlačítko kropení | 13. Ovládání termostatu |
| 7. Kontrolka bezpečnostního systému Auto Stop (závisí na modelu) | 14. Žehlicí plocha Autoclean Catalys® (závisí na modelu) |

Před prvním použitím

Přečtěte si pozorně návod k použití.

Před zahřátím žehličky odstraňte případné nálepky na žehlicí ploše.

- Před prvním použitím žehličky s napařováním Vám doporučujeme nechat chvíli žehličku zapnutou ve vodorovné poloze v prostoru mimo prádlo. Za stejných podmínek stisknete několikrát tlačítko Power zone .
- Při prvních použitích se může objevit kouř, neškodný zápach a mírné uvolňování částeček. Neovlivní nikterak použití a rychle zmizí.

Příprava

Jakou vodu používat?

- Žehlička je vyrobena tak, aby fungovala s vodou z kohoutku. Jednou měsíčně je třeba přístroj vyčistit (funkce samočištění).
- Nikdy nepoužívejte vodu obsahující přísady (škrob, parfém, aromatické látky, změkčovadla atd.) ani kondenzovanou vodu (např. ze sušičky na prádlo, z rozmražené lednice, z klimatizací, dešťovou vodu). Tyto typy vody obsahují organický odpad nebo minerální částice, které mohou způsobovat stříkání, hnědé skvrny nebo předčasné opotřebení přístroje.

Je-li vaše voda příliš tvrdá, míchejte vodovodní vodu s běžně prodávanou destilovanou vodou v tomto poměru:
50 % vody z vodovodu a 50 % destilované vody.

Naplňte nádržku

Naplňte nádržku na vodu ke značce MAX.

Nikdy neplňte žehličku přímo z kohoutku.



Při plnění nádržky nevytahujte tyčinku proti usazování vodního kamene.

- Před naplněním vypojte žehličku ze sítě.
- Ovládání napařování nastavte na  – fig.1.
- Uchopte žehličku a mírně ji nakloňte, špička žehlicí desky směřuje vzhůru.
- Otevřete záklopku nádržky – fig.2.
- Naplňte nádržku až po značku "MAX" – fig.3.
- Otvor nádržky uzavřete tak, aby bylo slyšet cvaknutí.

Používání

Nastavte teplotu a množství páry

- Nastavte ovládání termostatu – fig.4, podle tabulky zde níže.
- Kontrolka se rozsvítí. Kontrolka zhasne, jakmile je žehlicí plocha dostatečně teplá – fig.5.

MATERIÁL	POZICE NASTAVENÍ TERMOSTATU	POZICE NASTAVENÍ NAPAŘOVÁNÍ
LEN BAVLNA	MAX ●●●	 eco
VLNA	●●	
HEDVÁBÍ / SYNTETIKA (Polyesterové, Acetátové, Akrylové, Polyamidové látky)	●	

NAŠE RADA

- Vyberte  nastavení a ušetříte 20% energie ve srovnání s maximálním výkonem. Velice Vám děkujeme za Vaši pomoc.
- Žehlička se rychle zahřeje: začněte žehlení u materiálů vyžadujících nižší teploty a postupujte v žehlení až k materiálům, které vyžadují nejvyšší teploty.
- Jestliže snižujete teplotu, před dalším žehlením vyčkejte, až se kontrolka znovu rozsvítí.
- Jestliže žehlíte materiál z různých vláken: nastavte teplotu žehlení, na tu složku, která je nejjemnější.

 = ZÓNA NAPAŘOVÁNÍ

Aby se prádlo nepokapalo:
- Vypněte napařování při žehlení hedvábí a syntetik
- Nastavte ho na minimální hodnotu při žehlení vlny.

Kropení (spray)

Před použitím tohoto tlačítka se ujistěte, zda je v nádrže voda.

- Při žehlení s napařováním nebo na sucho stiskněte několikrát za sebou tlačítko kropení Spray pro navlhčení prádla, odstraníte tak nežádoucí sklady – fig.6.

Získejte více páry

- Regulátor termostatu nastavte na "MAX" nebo "●●●".
- Občas stiskněte tlačítko Power zone  – fig.7.
- Aby nedocházelo ke kapání vody na prádlo, dodržujte mezi dvěma stisky interval několika sekund.

Svislé vyrovnávání pomačkaného prádla

Abyste se vyvarovali připálení jemných látek, držte žehličku několik centimetrů od látky. Po 5 stisknutích dejte žehličku do vodorovné polohy.

- Pověste oděv na ramínko a jednou rukou napněte látku. Vzhledem k tomu, že pára je velmi horká, nevyrovnavejte nikdy oděv přímo na osobě, ale vždy na ramínku.
- Nastavte ovladač termostatu na "MAX" – fig.8.
- Opakovaně stiskněte tlačítko Power zone  – fig.7 a provádějte pohyb shora dolů – fig.9.

Žehlení na sucho

- Nastavte teplotu podle materiálu, který budete žehlit.
- Nastavte ovladač napařování na  – fig.1.
- Jakmile kontrolka zhasne, můžete začít žehlit.

Funkce Plus

Žehlicí plocha Autoclean Catalys® (závisí na modelu)

- Vaše žehlička je vybavena samočisticí žehlicí plochou jež funguje na principu katalýzy.
- Její výjimečná povrchová úprava umožňuje neustálé odstraňování všech nečistot, které se objeví při běžném používání.
- Doporučujeme žehličku vždy odkládat na podstavec, aby se nepoškodila samočisticí povrchová úprava.

Zabudovaná odvápnovací kazeta

Žehlička je vybavena zabudovaným systémem proti usazování vápníku. Tento systém umožňuje:

- kvalitnější žehlení: stálé produkování páry po celou dobu žehlení,
- trvalý výkon vašeho přístroje.

Bezpečnostní funkce Automatické vypnutí (závisí na modelu)

Při normálním použití

kontrolka Auto Stop svítí!

- Jestliže žehlička zůstane po více než 8 minut nehybně postavená na zadní části nebo více než 30 sekund položená na žehlicí ploše, elektronický systém přeruší dodávku elektrického proudu a kontrolka automatického vypnutí Auto-stop začne blikat – fig.10.
- Stačí lehce žehličkou zatřást, dokud kontrolka nepřestane blikat, a tím se žehlička opět uvede do provozu.

Funkce proti kapání (závisí na modelu)

- Pokud není teplota žehličky dostačující pro tvorbu páry, je přívod vody automaticky přerušen, aby nedošlo k odkapávání vody z žehlicí desky.

Údržba a čištění

Vyčistěte zařízení proti usazování vodního kamene (jednou za měsíc)

- Vypojte žehličku ze sítě a vyprázdněte nádržku na vodu.
- Nastavte regulátor páry do polohy "Eco".
- Tyčinku proti usazování vodního kamene vyjmete tak, že otevřete záklopku pro naplnění nádržky, stisknete tlačítko pro vyjmutí – fig.11 a vytáhnete tyčinku – fig.12.
- Ponořte tyčinku na dobu 4 hodin do sklenice bílého alkoholové octa nebo přírodní citrónové šťávy – fig.14.
- Opláchněte tyčinku pod tekoucí vodou.
- Vraťte tyčinku proti usazování kamene zpět na místo; zasuňte ji tak, abyste uslyšeli cvaknutí. – fig.15.

Upozornění!

- Nikdy se nedotýkejte konce tyčinky – fig.13.
- Žehlička nefunguje, jestliže zařízení proti usazování vápníku není na svém místě.

Uvedte do chodu funkci samočištění (Self Clean)

Automatické čištění umožňuje zpomalit usazování vodního kamene na žehličce. Prováděním automatického čištění jednou za měsíc prodloužíte životnost vaší žehličky.

- Žehličku s nádržkou plnou vody postavte na zadní část a zahřejte (termostat na maximum).
- Jakmile kontrolka zhasne, vypojte žehličku ze sítě a umístěte ji nad výlevku. Vyjměte odvápnovací tyčinku – fig.11-12 (viz předchozí kapitola).
- Lehce a vodorovně žehličkou nad výlevkou zatřeste, až část vody (s nečistotami) žehlicí plochou vyteče – fig.16.
- Po ukončení úkonu dejte tyčinku proti usazování kamene zpět na místo; zasuňte ji tak, abyste uslyšeli cvaknutí – fig.15.
- Zapojte žehličku postavenou na zadní části na 2 minuty do sítě, aby se žehlicí plocha vysušila.
- Ještě vlažnou žehlicí desku očistěte vlhkou nekovovou mycí houbou.

Čištění žehlicí plochy

Vaše parní žehlička je vybavena samočisticí žehlicí deskou (podle typu):

- Její výjimečná povrchová úprava umožňuje neustálé odstraňování všech nečistot, které se každodenně objevují při běžných podmínkách používání.
- Žehlení s nevhodně zvoleným programem může nicméně zanechat

Pozor! Používání abrazivní houbičky poškozuje samočisticí povrchovou úpravu žehlicí plochy (závisí na modelu) – fig.17.

stopy vyžadující ruční čištění. V takovém případě k čištění ještě teplé žehlicí plochy použijte měkký vlhký ůhadřík, abyste nepoškodili povrchovou úpravu.

Vaše parní žehlička je vybavena samočisticí žehlicí deskou Ultragliss (podle typu):





- Ještě vlažnou žehlicí desku očistěte vlhkou nekovovou mycí houbou.

Nikdy nepoužívejte agresivní nebo brusné čisticí prostředky.

Uložení žehličky

- Vypojte žehličku ze sítě a vyčkejte, až žehlicí plocha vychladne – **fig.18**.
- Vyprázdněte nádržku s vodou a ovladač napařování nastavte na . Trochu vody v nádržce může zůstat.
- Šňůru omotejte kolem zadního navijáče žehličky. Žehličku ukládejte postavenou na zadní části – **fig.19**.

Problémy se žehličkou ?

PROBLÉMY	MOŽNÉ PŘÍČINY	ŘEŠENÍ
Voda vytéká otvory v žehlicí ploše.	Zvolená teplota neumožňuje vytváření páry.	Nastavte termostat do oblasti tvorby páry (od •• do MAX).
	Používáte napařování a žehlička ještě nedosáhla dostatečné teploty.	Počkejte dokud kontrolka termostatu nezhasne.
	Používáte příliš často tlačítko Power zone  .	Mezi stisky tlačítka počkejte několik sekund.
	Tvoří se příliš mnoho páry.	Snižte množství páry.
	Uložili jste žehličku naležato, aniž jste vyprázdnili nádržku s vodou a nastavili polohu a  .	Podívejte se do kapitoly "Uložení žehličky".
	Tyčinka proti usazování vodního kamene není správně umístěna.	Správně umístěte tyčinku proti usazování vodního kamene. Zasuňte ji tak, abyste uslyšeli cvaknutí.
Z žehlicí plochy vytéká hnědá tekutina a špiní prádlo.	K odstranění vodního kamene používáte chemické přípravky.	Nepřidávejte do vody v nádržce žádný prostředek k odstraňování vodního kamene.
	Nepoužíváte správný typ vody.	Proveďte samočištění a podívejte se do kapitoly "Jakou vodu používat?".
	Vlákna z prádla se dostala do otvorů v žehlicí ploše a pálí se tam.	Proveďte samočištění a očistěte žehlicí plochu vlhkou houbou. Občas profoukněte otvory v žehlicí ploše.
Žehlicí plocha je špinavá nebo zahnědlá a může špinit prádlo.	Používáte příliš vysokou teplotu.	Vyčistěte žehlicí plochu, jak je uvedeno zde výše. Při nastavování termostatu se řiďte tabulkou s teplotami.
	Vaše prádlo není dostatečně vymáčháno nebo používáte škrob.	Vyčistěte žehlicí plochu, jak je uvedeno zde výše. Škrob nastříkejte na rub strany, kterou budete žehlit.
Žehlička vytváří malé množství nebo žádnou páru.	Nádržka na vodu je prázdná.	Naplňte ji.
	Zařízení proti usazování vápníku je zaneseno (odvápňovací tyčinka).	Vyčistěte zařízení proti usazování vápníku.
	Žehlička je zanesena vodním kamenem.	Vyčistěte zařízení proti usazování vápníku a proveďte automatické čištění.
	Žehlička byla příliš dlouho používána nasucho.	Proveďte automatické čištění.
Žehlicí plocha je poškrábaná nebo poškozená.	Položili jste žehličku naležato na kovovou podložku. Žehlicí plochu jste vyčistili abrazivní houbičkou nebo drátěnkou.	Žehličku pokládejte vždy svisle na její zadní část. Viz kapitola „Čištění žehlicí plochy“.
Z žehlicí desky se uvolňují částečky.	Žehlicí deska se začíná zanášet vodním kamenem.	Proveďte samočištění (Self-clean).
Voda vytéká záklopkou nádržky.	Špatně jste uzavřeli otvor nádržky.	Ověřte si, že otvor nádržky je dobře zavřený.
Žehlička vypouští páru ke konci plnění nádržky.	Nastavení napařování není v pozici  .	Zkontrolujte, zda nastavení napařování je v pozici  .
Kropení nefunguje.	Nádržka na vodu není dostatečně naplněná.	Naplňte nádržku na vodu.

Pří jakýchkoliv jiných problémech se obraťte na autorizovaný servis, který vaši žehličku zkontroluje.

Bezpečnostné pokyny

- Pred prvým použitím svojho prístroja si pozorne prečítajte návod na používanie a starostlivo ho uschovajte.
- Bezpečnostné prevedenie tohto prístroja je v súlade s technickými predpismi a platnými normami (elektromagnetická kompatibilita, nízke napätie, životné prostredie).
- Tento prístroj nesmú používať osoby (vrátane detí), ktoré majú zníženú fyzickú, sensorickú alebo mentálnu schopnosť, alebo osoby, ktoré nemajú na to skúsenosti alebo vedomosti, okrem prípadov, keď im pri tom pomáha osoba zodpovedná za ich bezpečnosť, dozor alebo za to, že ich vopred poučí o používaní tohto prístroja.
- Dozerajte na deti, aby ste si boli istý, že sa s týmto prístrojom nehrajú.
- Upozornenie! Sieťové napätie vo Vašej domácnosti musí zodpovedať sieťovému napätiu uvedenému na typovom štítku pripojenom na žehličky (220-240V). Chybné zapojenie môže zapríčiniť neopraviteľné poškodenie žehličky. Zároveň tým strácate nárok na bezplatnú opravu v rámci záručnej lehoty.
- Žehlička musí byť zapojená len do zásuvky s uzemnením. V prípade, že ste nútení použiť predlžovaciu šnúru, skontrolujte, či sa jedná o dvojpolový kábel so zemným vodičom (16A).
- Ak je prívodná šnúra poškodená, musí byť z bezpečnostných dôvodov vymenená za šnúru rovnakého typu v niektorej z autorizovaných servisných opravovní.
- Prístroj sa nemá používať, ak spadol na zem, ak je na ňom viditeľné poškodenie, ak z neho kvapká voda alebo ak počas prevádzky nefunguje normálne. Nikdy prístroj nerozberajte: nechajte ho prezrieť v zmluvnom servisnom stredisku, aby ste sa vyhli nebezpečenstvu.
- Žehličku nikdy neponárajte do vody!
- Neodpájajte prístroj zo siete ťahaním za prívodný kábel. Vždy svoj prístroj odpojte zo siete: pred jeho plnením alebo pred vyplachovaním zásobníka, pred čistením, po každom použití.
- Nikdy prístroj nenechávajte bez dozoru, keď je pripojený k sieti alebo pokiaľ aspoň hodinu nechladol.
- Žehliaca platňa žehličky môže dosahovať veľmi vysoké teploty. Dodržujte preto nasledujúce pokyny: nedotýkajte sa žehliacej platne, žehličku nechajte pred jej uložením vychladnúť. Váš prístroj vyvíja paru, ktorá môže spôsobiť popálenie obzvlášť vtedy, keď žehlíte na hrane žehliacej dosky. Nikdy nemierte výstupom pary na osoby alebo zvieratá.
- Žehličku používajte a odkladajte len na stabilný povrch. Keď postavíte žehličku na odkladaciu plochu, ubezpečte sa, že povrch, na ktorý ju postavíte, je stabilný.
- Tento prístroj bol vyrobený iba pre domáce použitie. Ak sa prístroj používa nevhodným spôsobom, alebo v rozpore s návodom, zrieka sa výrobca zodpovednosti a záruka stráca platnosť.

Podieľajme sa na ochrane životného prostredia!

- ① Váš prístroj obsahuje početné zhodnotiteľné alebo recyklovateľné materiály.
- ② Zverte ho zbernému miestu alebo, ak neexistuje, zmluvnému servisnému stredisku, kde s ním bude naložené zodpovedajúcim spôsobom.



Návod na použitie

- | | |
|--|--|
| 1. Kropenie | 8. Prívodná šnúra |
| 2. Tlačidlo pre vyberanie telesa proti vytváraniu vodného kameňa | 9. Systém Easycord |
| 3. Odvápňovacia tyčinka | 10. Kontrolka termostatu |
| 4. Ovládanie naparovania | 11. Stabilný podstavec |
| 5. Plniaci otvor nádržky | 12. Západka Power zone  |
| 6. Tlačidlo kropenia | 13. Ovládanie termostatu |
| 7. Bezpečnostná kontrolka Auto-Stop (v závislosti od modelu) | 14. Žehliaca plocha Autoclean Catalys® (v závislosti od modelu) |

Pred prvým použitím

Prečítajte si starostlivo návod na použitie. Pred zohriatím žehličky odtráňte prípadné nálepky zo žehliacej plochy (podľa typu).

- Pred prvým použitím žehličky s naparovaním Vám doporučame nechať chvíľu žehličku zapnutú vo vodorovnej polohe mimo vášho prádla. V rovnakom prípade niekoľkokrát stlačte západku Power zone .
- Pri prvých použitíach môže dôjsť k dymeniu, vylučovaniu neškodného zápachu alebo miernemu vylučovaniu častíc. Neovplyvnia kvalitu žehlenia a rýchlo zmiznú.

Príprava

Akú vodu používať?

- Žehlička je vyrobená tak, aby fungovala s vodou z vodovodu. Raz mesačne treba vykonať operáciu samočistenia prístroja.
- Nikdy nepoužívajte vodu obsahujúcu prísady (škrob, parfum, aromatické látky, aviváž, atď.) ani kondenzovanú vodu (napríklad vodu zo sušičiek bielizne, chladničiek, klimatizácií, dažďovú vodu). Tieto typy vody obsahujú organický odpad alebo minerálne častice, ktoré môžu spôsobiť striekanie, hnedé škvrny alebo predčasné opotrebenie prístroja.

Ak je ale vaša voda veľmi tvrdá, miešajte vodovodnú vodu s obyčajnou v obchode dostupnou vodou so zníženým obsahom minerálov v tomto pomere:
 - 50 % vody z vodovodu a
 - 50 % vody so zníženým obsahom minerálov.

Naplňte nádržku s vodou

Naplňte nádržku až na MAX.

Nikdy neplňte nádržku priamo z kohútiku.



Pri naplňaní nádržky nevyberajte teleso proti vytváraniu vodného kameňa.

- Pred naplnením odpojte žehličku zo siete.
- Ovládanie naparovania nastavte na  – fig.1.
- Uchopte žehličku jednou rukou, mierne ju nakloňte špičkou pätky smerom hore.
- Otvorte kryt nádržky – fig.2.
- Naplňte zásobník vodou až po značku “MAX” – fig.3.
- Otvor nádržky uzavrite tak, aby bolo počuť cvaknutie.

Použitie

Nastavte teplotu a tvorbu pary

- Nastavte ovládanie termostatu – fig.4, podľa nasledujúcej tabuľky.
- Kontrolka sa rozsvieti. Pri dosiahnutí dostatočnej teploty žehliacej plochy kontrolka zhasne – fig.5.

LÁTKY	NASTAVENIE TERMOSTATU	NASTAVENIE NAPAROVANIA
ĽAN BAVLNA VLNA	MAX ●●●	 eco 
HODVÁB / SYNTETIKA (Z polyesteru, acetátu, akrylu, nylónu)	●	

RADA

- Vyberte  nastavenie a ušetríte 20% energie v porovnaní s maximálnym výkonom. Veľmi Vám ďakujeme za Vašu pomoc.
- Žehlička sa rýchlo zohrieva: začnite pri materiáloch vyžadujúcich si nižšie teploty a postupujte až k tým, ktoré sa žehlia na vyššej teplote.
- Ak znižujete termostatom teplotu, pred ďalším žehlením počkajte, až sa kontrolka znovu rozsvieti.
- Ak žehlíte materiál so zmiešanými vláknami: nastavte teplotu žehlenia na teplotu vhodnú pre najjemnejšiu zložku.

 = ZÓNA NAPAROVANIA

Aby nedošlo ku kropeniu prádla:

- Vypnite naparovanie pri žehlení hodvábu alebo syntetik.
- Nastavte minimálnu hodnotu pri žehlení vlny.

SK

Kropenie (spray)

Pred stlačením tohto tlačidla sa presvedčte, či je v nádržke dostatok vody.

• Pri žehlení s naparovaním alebo na sucho, stlačte niekoľkokrát po sebe tlačidlo Spray na navlhčenie prádla, odstránite tak nežiaduce záhyby – fig.6.

Zvysiť množstvo pary

- Dajte ovládač termostatu do polohy “MAX” alebo “●●●”.
- Občas stlačte západku Power zone  – fig.7.
- Aby na bielizeň nekvapkala voda, dodržiavajte interval niekoľkých sekúnd medzi dvoma stlačeniami.

Zvislé vyrovnávanie prádla

Aby ste sa vyvarovali spáleniu jemných látok, držte žehličku niekoľko centimetrov od látky. Po každých 5 razoch dajte žehličku do vodorovnej polohy.

- Zaveste odev na vešiak a jednou rukou napnite látku. Keďže para je veľmi horúca, nikdy nevyrovnávajte odev na osobe, ale vždy na vešiaku.
- Nastavte tlačidlo termostatu na “MAX” – fig.8.
- Západku Power zone  stláčajte na razy – fig.7 a urobte pohyb zhora nadol – fig.9.

Žehlenie na sucho

- Nastavte teplotu podľa žehleného textilu.
- Nastavte ovládač naparovania na  – fig.1.
- Akonáhle zhasne kontrolka, môžete začať žehliť.

Funkcia Plus

Žehliaca plocha Autoclean Catalys® (v závislosti od modelu)

- Táto žehlička je vybavená samočistiacou žehliacou plochou ktorá sa čistí katalýzou.
- Jej jedinečná povrchová úprava umožňuje priebežne eliminovať všetky nečistoty, ktoré vzniknú pri bežnom používaní.
- Odporúča sa žehličku vždy postaviť na podstavec, aby sa zachovala kvalita samočistiacej povrchovej úpravy.

Zabudovaná odvápnovacia kazeta

Žehlička je vybavená zabudovaným systémom proti usadzovaniu vápnika. Systém umožňuje zabezpečiť:

- lepšiu kvalitu žehlenia: stále rovnaké množstvo pary počas celej doby žehlenia,
- trvalý výkon žehličky.

Bezpečnostná funkcia

Automatické vypnutie (v závislosti od modelu)

Pri bežnom používaní svieti kontrolka auto-stop!

- Ak je žehlička v stabilnej polohe na zadnej časti viac ako 8 minút, alebo je položená na žehliacej ploche viac ako 30 sekúnd, elektronický systém preruší elektrické napájanie a kontrolka auto-stop začne blikať – fig.10.
- Žehličku uvediete opäť do prevádzky jemným trasením, až kým prestane kontrolka blikať.

Funkcia zabraňujúca kvapkaniu (v závislosti od modelu)

- Keď teplota žehličky nie je dostatočná na to, aby vytvárala paru, napájanie vodou sa automaticky preruší, aby nedošlo ku kvapkaniu z pätky.

Údržba a čistenie

Vyčistite odvápnovaciu tyčinku (jedenkrát za mesiac)

- Odpojte žehličku zo zásuvky a vyprázdňte nádržku na vodu.
- Nastavte paru do ekologickej polohy „Eco“.
- Pre vybratie telesa proti vytváraniu vodného kameňa otvorte kryt pre naplnenie nádržky, stlačte tlačidlo vyberania – fig.11 a potiahnite telesom smerom hore – fig.12.
- Ponorte zariadenie na dobu 4 hodín do pohára bieleho vínneho octu alebo prírodnej citrónovej šťavy – fig.14.
- Opláchnite zariadenie pod tečúcou vodou.
- Vráťte teleso na miesto, zatlačte ho, až kým neklikne – fig.15.

Upozornenie!

- Nikdy sa nedotýkajte konca zariadenia - fig.13.
- Žehlička nefunguje, ak v nej nie je vložené zariadenie proti usadzovaniu vápnika.

Uvedte do chodu samočistenie (Self Clean)

Aby ste odložili odstraňovanie vodného kameňa a predĺžili životnosť svojej žehličky, vykonávajte raz mesačne samočistenie.

- Postavte zohriatú žehličku na jej zadnú časť (termostat na maxime).
- Ak zhasne kontrolka, odpojte žehličku od siete a umiestnite ju vodorovne nad výlevku. Vyberte odvápnovaciu tyčinku – fig.11-12 (pozri predchádzajúcu kapitolu).
- Mierne zatrepťe žehličkou nad výlevkou, kým časť vody (s nečistotami) neodtečie žehliacou plochou – fig.16.
- Na konci tohto úkonu znova vložte teleso proti vytváraniu vodného kameňa na miesto, zatlačte ho, až kým neklikne – fig.15.
- Zapnite žehličku na 2 minúty v polohe na pätky, aby žehliaca plocha uschla.
- Keď je pätky žehličky vlažná, vyčistite ju navlhčeným nekovovým tampónom.

Čistenie žehliacej plochy

Vaša naparovacia žehlička je vybavená samočistiacou pätkou (v závislosti od modelu):

- Jej jedinečná aktívna povrchová úprava umožní priebežne eliminovať všetky nečistoty, ktoré môžu vzniknúť, keď sa žehlička používa za normálnych podmienok.

Pozor! Používaním drsných tampónov sa môže poškodiť samočistiaca povrchová úprava žehliacej plochy (v závislosti od modelu) - fig.17.

- Používanie nevhodného programu môže zanechať stopy, ktoré si vyžadujú manuálne čistenie. V danom prípade sa odporúča jemnou a vlhkou handričkou očistiť ešte letnú žehličku, aby sa nepoškodila povrchová úprava.

Vaša naparovacia žehlička je vybavená pätkou Ultragliss (v závislosti od modelu):





- Keď je pätko žehličky vložná, vyčistite ju navlhčeným nekovovým tampónom.

Nepoužívajte agresívne ani drsné čistiace látky.

Uloženie žehličky

- Odpojte žehličku od siete a zaveste odev na vešiak – **fig.18**.
- Vyprázdňte nádržku a umiestnite ovládač pary do polohy . Trocha vody môže v nádržke zostať.
- Naviňte šnúru. Postavte žehličku na jej zadnú časť – **fig.19**.

Problémy so žehličkou?

PROBLÉMY	MOŽNÉ PRÍČINY	RIEŠENIE
Otvormi v žehliacej ploche vyteká voda.	Zvolená teplota nie je vhodná pre naparovanie.	Nastavte termostat na farebnú zónu (od ** MAX).
	Používate naparovanie a žehlička ešte nedosiahla dostatočnú teplotu.	Počkajte kým kontrolka zhasne.
	Používate západku Power zone  príliš často.	Medzi jednotlivými použitiami počkajte niekoľko sekúnd.
	Tvorí sa príliš veľa pary.	Znížte množstvo pary.
	Uložili ste žehličku vodorovne, bez toho že by ste vopred vyprázdнили nádržku s vodou a nastavili polohu  .	Prečítajte si kapitolu "Uloženie žehličky".
	Teleso proti vytváraniu vodného kameňa nie je správne na mieste.	Vložte správne teleso proti vytváraniu vodného kameňa: zatlačte ho, až kým neklikne.
Zo žehliacej plochy vyteká hnedá kvapalina a farbí bielizeň.	Používate chemické prostriedky na odstraňovanie vodného kameňa.	Neprikladajte do vody v nádržke žiadny prostriedok na odstraňovanie vodného kameňa.
	Nepoužívate správny typ vody.	Vykonajte samočistenie a pozrite sa do kapitoly "Akú vodu treba používať?"
	Vlákna z prádla sa nahromadili v otvoroch žehliacej plochy a tam sa prepaľujú.	Vykonajte samočistenie a očistite žehliacu plochu vlhkou špongiou. Z času na čas povysávajte otvory na žehliacej ploche.
Žehliaca plocha je zašpinená alebo tmavá a môže zašpiniť bielizeň.	Používate príliš vysokú teplotu.	Vyčistite žehliacu plochu tak, ako je vyššie uvedené. Pre nastavovanie teploty si pozrite tabuľku teplôt.
	Bielizeň nie je dostatočne vypláchnutá, alebo používate škrob.	Vyčistite žehliacu plochu tak ako je vyššie. Škrob nanášajte na rubovú stranu žehlenia.
Žehlička vytvára malé množstvo alebo žiadnu paru.	Nádržka na vodu je prázdna.	Naplňte nádržku.
	Odvápňovacia tyčinka je zanesená.	Vyčistite odvápnovacia tyčinku.
	Žehlička je zanesená vodným kameňom.	Vyčistite odvápnovacia tyčinku a použite automatické čistenie.
	Žehlička bola príliš dlho používaná nasucho.	Použite automatické čistenie.
Žehliaca plocha je poškrábaná alebo poškodená.	Položili ste žehličku vo vodorovnej polohe na kovovú podložku. Žehliacu plochu ste čistili drsným alebo kovovým tampónom.	Žehličku ukladajte vždy zvisle na jej zadnú časť. Pozrite si kapitolu „Čistenie žehliacej plochy“.
Vaša pätko púšťa čiastočky.	Vaša pätko sa začína zanášať vodným kameňom.	Vykonajte samočistenie (Self-clean).
Voda vyteká cez prepážku zásobníka na vodu.	Zle ste uzavreli otvor nádržky.	Overte si, že otvor nádržky je dobre uzavretý (dokiaľ nezacvakne).
Zo žehličky v závere plnenia nádržky vychádza para.	Ovládacie tlačidlo naparovania nie je v polohe  .	Otočte ovládač naparovania na  .
Rozprašovač nekropí.	Nádržka na vodu nie je dosť naplnená.	Naplňte nádržku na vodu.

S akýmkoľvek iným problémom sa obráťte na zmluvné servisné stredisko a nechajte si žehličku skontrolovať.

Za vašo varnost

- Pred prvo uporabo aparata pozorno preberite navodila in ga pazljivo hranite.
- Zaradi vaše varnosti ustreza ta naprava veljavnim standardom in predpisom (Direktiva glede nizkega tlaka, skladnost glede elektromagnetnih motenj in predpisov o varovanju okolja).
- Naprava ni predvidena za uporabo s strani oseb (kamor so vključeni tudi otroci) z zmanjšanimi fizičnimi, čutilnimi ali duševnimi sposobnostmi, ali oseb, ki nimajo izkušenj z napravo, oziroma je ne poznajo, razen če oseba, ki odgovarja za njihovo varnost, poskrbi za nadzor ali za predhodno usposabljanje o delovanju uporabe.
- Poskrbeti je treba za nadzor otrok, da bi zagotovili, da se ne bodo igrali z napravo.
- Napetost vaše električne napeljave mora ustrezati napetosti likalnika (220-240V). Napačna priključitev lahko povzroči nepopravljivo poškodbo likalnika in naredi garancijo neveljavno.
- Likalnik je treba obvezno vključiti v vtičnico z ozemljitvijo. Če uporabljate podaljšek, preverite da je dvopolna izvedba (16A) z ozemljitvenim vodom.
- Če je napajalni kabel poškodovan, ga mora takoj zamenjati pooblaščen servis, da bi preprečili nevarnost nesreče.
- Otroci in druge osebe ne smejo uporabljati aparata brez nadzora, če jim njihovo fizično ali duševno stanje ne dopušča varne uporabe. Bodite pozorni na otroke, da se ne bi igrali z aparatom.
- Aparata ne smete uporabljati, če je prenehal delovati, če so na njem vidne poškodbe, če pušča ali če nepravilno deluje. Aparat ne razstavljajte sami, ampak se iz varnostnih razlogov raje obrnite na pooblaščen servis, kjer ga bodo pregledali.
- Nikoli ne potaplajte likalnika v vodo!
- Aparata ne odklapljajte tako, da povlečete kabel. Aparat vedno odklopite, če želite napolniti posodo z vodo ali ga zdrgniti, če želite likalnik po vsaki uporabi očistiti.
- Aparat ne puščajte brez nadzora, če je vključen v električno omrežje in vsaj eno uro po uporabi, dokler se ne ohladi.
- Likaina plošča je lahko zelo vroča: nikoli se je ne dotikajte, vedno pustite, da se likalnik ohladi, preden ga pospravite. Aparat izloča paro, ki lahko povzroči opekline, zlasti če likate na robu likalne deske. Pare nikoli ne usmerjajte v ljudi ali živali.
- Likalnik zmeraj uporabljajte in postavljajte na stabilni podlagi. Če položite likalnik na njegov nosilec, naj ta leži na stabilni podlagi.
- Aparat je namenjen izključno domači uporabi. Proizvajalec ne odgovarja za neustrezno uporabo, ki ni v skladu z navodili. V tem primeru garancija ne velja.

Sodelujmo pri varovanju okolja!

- ① Vaš aparat vsebuje številne dele, ki imajo svojo vrednost ali jih še mogoče uprabiti.
- ➔ Oddajte ga na mestu za zbiranje odpadkov ali pa na pooblaščenem servisu, da bo šel v predelavo.



Splošni opis

- | | |
|--|---|
| 1. Sprej | 8. Napajalni kabel |
| 2. Gumb za odstranjevanje palčke proti vodnemu kamnu | 9. Sistem Easycord |
| 3. Klin proti apnencu | 10. Lučka termostata |
| 4. Stikalo za paro | 11. TVelik podstavek za večjo stabilnost |
| 5. Vratca za polnjenje rezervoarja | 12. Gumb Power zone  |
| 6. Tipka sprej | 13. Stikalo termostata |
| 7. Kontrolna lučka Auto-Stop (odvisno od modela) | 14. Likalna plošča Autoclean Catalys® (odvisno od modela) |

Pred prvo uporabo

Natančno preberite navodila za uporabo. Pred segrevanjem likalnika z likalne plošče odstranite morebitne zaščitne nalepke.

- Priporočamo, da pred prvim likanjem s paro pustite likalnik, da nekaj časa deluje v vodoravnem položaju, proč od vašega perila. Pod enakimi pogoji, večkrat pritisnite gumb Power zone .
- Pri prvih uporabah lahko pride do sproščanja dima, neškodljivega vonja in izločanja drobnih delčkov. Ta pojav je brez posledic na uporabo in bo kmalu prenehal.

Priprava

Katero vodo uporabiti?

- Vaša naprava je bila zasnovana za delovanje s tekočo vodo izpod pipe. Enkrat na mesec vključite funkcijo za samodejno čiščenje naprave.
- Nikoli ne uporabljajte vode, ki vsebuje dodatke (škrob, aromatične snovi, mehčalec itn.), niti kondenzirane vode (na primer, vode iz sušilnega stroja, hladilnika, klima naprav ali deževnice). Različne vrste vod vsebujejo določene organske snovi ali minerale, ki lahko povzročajo temne usedline oz. prehitro staranje aparata.

Če je voda iz pipe pretrda, jo zmešajte z destilirano vodo v razmerju: 50% vode iz pipe in 50% destilirane vode.

Napolnite rezervoar

Napolnite rezervoar do oznake "MAX". Nikoli ne dozirajte vode v likalnik direktno iz pipe. Ne vlecite palčke proti vodnemu kamnu, da bi napolnili rezervoar.

- Pred polnjenjem izključite likalnik.
- Stikalo za paro postavite na  – fig.1.
- Z eno roko dvignite likalnik in ga rahlo nagnite, tako da je vrh podlage usmerjen navzgor.
- Odprite pokrov rezervoarja – fig.2.
- Napolnite zásobník vodou až po značku "MAX" – fig.3.
- Ponovno zaprite vratca rezervoarja.

Uporaba

Nastavite temperaturo in paro

- Prižge se lučka – fig.4. Ugasne, ko je likalna plošča dovolj vroča.
- Za nastavitve stikala za paro, v želen položaj glejte spodnjo tabelo – fig.5.

TKANINA	POLOŽAJ KAZALCA TERMOSTATA	POLOŽAJ REGULATORJA PARE
LAN BOMBAŽ	MAX ●●●	 eco
VOLNA	●●	
SVILA / SINTETIKA (Poliester, Acetat, Akril, Poliamid)	●	

 = CONA PARE

DELOVANJE:

- Izberite  nastavitve in v primerjavi z maksimalno nastavitvijo, boste prihranili 20% energije.
- Likalnik se hitro segreje: začnite s tkaninami, ki se likajo pri nizki temperaturi, končajte pa s tistimi, ki zahtevajo višjo temperaturo.
- Če znižate termostat, počakajte, do se lučka prižge, preden ponovno začnete likati.
- Če likate tkanino iz mešanih vlaken: temperaturo regulirajte za likanje najobčutljivejših vlaken.

Da ne bi tvegali kapljanja na perilo:

- Izključite paro pri likanju svile ali sintetike.
- Za likanje volne regulirajte na minimalni nivo.

SL

Navlažite perilo (spray)

Pred uporabo tega gumba preverite, ali je v rezervoarju voda.

- Kadar likate s paro ali na suho, večkrat pritisnite na gumb Spray da navlažite perilo in odstranite trdovratne gube – fig.6.

Več pare

- Termostat nastavite na "MAX" ali "●●●".
- Občasno pritisnite gumb Power zone  – fig.7.
- Da na perilu ne bi ostajale kapljice, med zaporednimi pritiski počakajte nekaj sekund.

Gladite navpično

Likalnik držite nekaj cm stran od tkanine, da se ne osmodijo občutljiva vlakna. Na vsakih 5 pritiskov likalnik vrnite v vodoraven položaj.

- Obesite obleko na obešalnik in držite tkanino z eno roko rahlo napeto. Ker je para zelo vroča, obleko nikoli ne gladite na človeku, ampak vedno na obešalniku.
- Gumb termostata nastavite na "MAX" – fig.8.
- Pritiskajte gumb Power zone  v presledkih – fig.7 in izvajajte gibe od zgoraj navzdol – fig.9.

Likanje na suho

- Regulirajte temperaturo glede na tkanino.
- Stikalo za paro postavite v položaj  – fig.1.
- Likate lahko, ko lučka ugasne.

Funkcija Plus

Likalna plošča Autoclean Catalys® (odvisno od modela)

- Likalnik je opremljen s samočistilno likalno ploščo ki deluje po načelu katalize.
- Njegova ekskluzivna prevleka omogoča neprestano odstranjevanje vseh nečistoč, ki nastajajo pri normalni uporabi.
- Priporočamo, da likalnik vedno postavite na peto, da se ne poškoduje njegova samočistilna prevleka.

Integrirani sistem proti apnencu

Vaš parni likalnik je opremljen z integriranim sistemom proti apnencu. Ta sistem omogoča:

- kvalitetnejše likanje zaradi konstantnega pretoka pare med likanjem.
- daljšo življenjsko dobo aparata.

Zaščitna samodejna zaustavitev (odvisno od modela)

**Pri normalni uporabi
sveti kontrolna lučka
auto-stop.**

- Elektronski sistem prekine napajanje in lučka samodejno zaustavi utripa, če likalnik miruje več kot 8 minut v pokončnem položaju oz. več kot 30 sekund, če je postavljen s ploščo navzdol – fig.10.
- Da bi ponovno začel delovati, zadostuje, da ga rahlo potresete, dokler lučka ne utripa več.

Funkcija proti kapljanju vode (odvisno od modela)

- Ko je temperatura likalnika prenizka, se polnjenje z vodo samodejno prekine, da bi se preprečilo „vlaženje“ podlage.

Vzdrževanje in čiščenje

Čiščenje klina proti apnencu (enkrat mesečno)

- Izključite likalnik in izpraznite rezervoar.
- Gumb za paro nastavite v položaj „Eco“.
- Da bi odstranili palčko proti vodnemu kamnu, odprite del za polnjenje rezervoarja in pritisnite gumb za odstranjevanje – fig.11 in palčko potegnite navzgor – fig.12.
- Pustite, da se klin namaka 4 ure v kozarcu belega alkoholnega kisa ali naravnega limoninega soka – fig.14.
- Klin izplaknite pod tekočo vodo.
- Vrnite palčko proti vodnemu kamnu na njeno mesto; pritiskajte, dokler ne zaslišite 'klik' – fig.15.

Pozor!

- Nikoli ne primate za konec klina! – fig.13.
- Likalnik ne deluje brez klina proti apnencu.

Vključite samodejno čiščenje (Self Clean)

**Enkrat na mesec vključite
samodejno čiščenje,
če želite preprečiti
nabiranje vodnega
kamna in podaljšati
življenjsko dobo
likalnika.**

- Pustite, da se likalnik s polnim rezervoarjem segreje v navpičnem položaju (termostat v položaju Maks).
- Ko lučka ugasne, izključite likalnik in ga držite v vodoravnem položaju nad izlivkom. Odstranite vzvod proti nabiranju vodnega kamna – fig.11-12 (glej prejšnji razdelek).
- Rahlo stresite likalnik nad pomivalnim koritom, da se del vode (z nečistočo) izloči skozi ploščo – fig.16.
- Na koncu postopka, vrnite palčko na njeno mesto; pritiskajte, dokler ne zaslišite 'klik' – fig.15.
- Za dve minuti vključite likalnik v navpičnem položaju, da se plošča posuši.
- Če je podlaga še topla, jo obrišite z nekovinskim vlažnim tamponom.

Očistite likalno ploščo

Vaš likalnik je opremljen s samočistilno podlago (v odvisnosti od modela)

- Aktivna ekskluzivna prevleka omogoča stalno odstranjevanje vseh nečistoč, ki se lahko naberejo pri običajnih pogojih vsakodnevne uporabe.
- Likanje z neprilagojenim programom vseeno lahko pusti sledove,

**Pozor! Uporaba grobe gobice
poškoduje samočistilno prevleko
likalne plošče (odvisno od modela)
– fig.17.**

ki jih je treba očistiti ročno. V tem primeru priporočamo, da še mlačno likalno ploščo očistite z mehko vlažno krpo, da ne poškodujete prevleke.

Vaš likalnik na paro je opremljen s podlago Ultragloss (v odvisnosti od modela)





• Če je podlaga še topla, jo obrišite z nekovinskim vlažnim tamponom.

Nikoli ne uporabljajte agresivnih in abrazivnih izdelkov.

Pospravite likalnik

- Izklopite likalnik in počakajte, da se plošča likalnika ohladi – **fig.18**.
- Izpraznite posodo in preklopite stikalo za paro v položaj . Nekaj vode lahko ostane v posodi.
- Navijte kabel. Likalnik odložite v navpičnem položaju – **fig.19**.

Težave z likalnikom?

TEŽAVE	MOŽNI VZROKI	REŠITVE
Skozi luknje v likalni plošči teče voda.	Izbrana temperatura ne omogoča nastajanja pare.	Termostat nastavite na območje za paro (od •• do MAX).
	Paro uporabljate, ko likalnik še ni dovolj segret.	Počakajte, da ugasne lučka.
	Gumb Power zone  uporabljate prepogosto.	Pred vsako uporabo počakajte nekaj sekund.
	Premočan pretok pare.	Zmanjšajte pretok.
	Likalnik ste pospravili, ne da bi ga pred tem izpraznili in ne da bi stikalo postavili na  .	Poglejte poglavje "Pospravite likalnik".
	Palčka proti vodnemu kamnu ni pravilno vstavljena.	Pravilno vstavite palčko proti vodnemu kamnu: pritiskajte, dokler ne zaslišite 'klik'.
Iz likalne plošče odtekajo rjavkaste kapljice, ki povzročajo madeže na perilu.	Uporabljate kemične proizvode za odstranjevanje vodnega kamna.	Vodi v rezervoarju ne dodajajte nobenega kemičnega proizvoda.
	Ne uporabljate ustrezne vrste vode.	Vključite samodejno čiščenje in preberite poglavje "Katero vodo uporabiti?".
	V luknjicah likalne plošče so se nabrala zoglenela tekstilna vlakna.	Vključite samodejno čiščenje in z vlažno gobo očistite ploščo. Občasno posesajte luknje v likalni plošči.
Likalna plošča je umazana ali rjava in lahko omadežuje perilo.	Uporabljate previsoko temperaturo.	Očistite likalno ploščo, kot je opisano zgoraj. Poglejte tabelo temperatur in regulirajte termostat.
	Vaše perilo ni dovolj izplaknjeno ali pa uporabljate škrob.	Očistite likalno ploščo, kot je opisano zgoraj. Škrob razpršite na nasprotni strani površine za likanje.
Likalnik ustvarja premalo ali nič pare.	Rezervoar je prazen.	Napolnite ga s tekočo vodo iz pipe.
	Klin proti apnencu je umazan.	Očistite klin proti apnencu.
	V likalniku se je nabralo preveč vodnega kamna.	Očistite klin proti apnencu in vključite samodejno čiščenje.
	Likalniku ste predolgo uporabljali na suho.	Vključite samodejno čiščenje.
Likalna plošča je opraskana ali poškodovana.	Likalnik ste odložili s ploščo navzdol na kovinski podstavek. Likalno ploščo ste očistili z grobo ali kovinsko gobico.	Likalnik vedno odložite v navpičen položaj. Glejte poglavje "Čiščenje likalne plošče".
Podlaga izloča drobne delčke.	Na podlagi se nabira vodni kamen.	Opravite samodejno čiščenje (Self-clean).
Voda izteka iz pokrova rezervoarja.	Slabo ste zaprli vratca rezervoarja.	Poglejte ali so vratca rezervoarja dobro zaprta.
Likalnik ustvarja para na koncu polnjenja rezervoarja.	Stikalo za paro ni postavljeno na  .	Prenehajte, če stikalo za paro ni postavljeno na  .
Razpršilo ne razpršuje.	Rezervoar za vodo ni dovolj napolnjen.	Napolnite rezervoar za vodo.

Pri vsaki drugi težavi se obrnite na pooblaščen servis, kjer bodo pregledali vaš likalnik.