

## *Minuto*

### MODE D'EMPLOI

Type HD8761 - HD8764

Lire attentivement avant d'utiliser la machine.



FR

04

CE

Enregistrez votre produit et retrouvez l'assistance en ligne sur

[www.philips.com/welcome](http://www.philips.com/welcome)

# IMPORTANT

Lors de l'utilisation d'appareils électriques, il est indispensable de respecter toujours les précautions de sécurité principales, y compris les suivantes :

1. Lire toutes les instructions.
2. Ne pas toucher de surfaces chaudes. Utiliser les poignées ou les boutons.
3. Afin d'éviter tout incendie, choc électrique et blessure, ne pas plonger le cordon, la fiche ou l'appareil dans l'eau ou dans n'importe quel liquide.
4. Il est nécessaire de contrôler attentivement lorsque l'appareil est utilisé par des enfants ou à leur proximité.
5. Débrancher de la prise de courant lorsque l'appareil n'est pas en service et avant son nettoyage. Laisser refroidir l'appareil aussi bien avant de retirer et de mettre en place ses accessoires qu'avant de le nettoyer.
6. Ne pas utiliser l'appareil avec un cordon ou une fiche détériorés, après un mauvais fonctionnement de l'appareil ou son endommagement de n'importe quelle manière. Renvoyer l'appareil au centre d'assistance agréé le plus proche pour tout contrôle, réparation et réglage.
7. L'utilisation d'accessoires non recommandés par le constructeur de l'appareil pourrait engendrer des incendies, des chocs électriques et des blessures.
8. Ne pas utiliser à l'extérieur.
9. Ne pas laisser les cordons pendre des bords de la table ou du plan de travail, ni toucher de surfaces chaudes.
10. Ne pas placer près du feu ou sur une cuisinière, électrique et à gaz, ou dans un four chaud.
11. Toujours brancher le cordon d'alimentation à la machine d'abord et ensuite à la prise de courant sur le mur. Pour débrancher, éteindre toute commande en appuyant sur « OFF » et ensuite enlever la fiche de la prise de courant sur le mur.
12. Ne pas utiliser l'appareil pour toute autre utilisation non prévue.
13. Garder ces instructions.

## CONSERVER CES INSTRUCTIONS

# PRÉCAUTIONS

La machine est réservée à un usage domestique. Tout entretien, en dehors du nettoyage et de l'entretien usuel par l'utilisateur, doit être fait par un service après-vente autorisé. Ne pas plonger la base dans l'eau. Pour éviter les courts-circuits et les décharges électriques, ne pas démonter la base. Elle ne contient aucune pièce qui demande un entretien de la part de l'utilisateur. Toute réparation doit être effectuée par le personnel d'un service après-vente autorisé.

1. Vérifier si le voltage correspond bien aux spécifications apparaissant sur la plaque signalétique.
2. Ne jamais mettre de l'eau tiède ou chaude dans le réservoir ; mais toujours de l'eau froide.
3. Ne pas toucher les surfaces chaudes de l'appareil pendant le fonctionnement et en écarter le cordon électrique.
4. Ne pas utiliser d'alcool éthylique, de solvants, d'essences, de poudre à récurer et/ou d'objets abrasifs pour le nettoyage de la machine.
5. Utiliser de l'eau purifiée ou en bouteille pour assurer le bon goût du café. Il sera toutefois nécessaire de procéder au détartrage de votre machine tous les 2-3 mois.
6. Ne pas utiliser du café au préparation à base de sucre (ex : caramel) ou mélangé avec toute autre recette.

## INSTRUCTIONS SUR LE CORDON ÉLECTRIQUE

- A. Votre appareil est muni d'un cordon électrique court ou d'un cordon d'alimentation détachable, afin d'éviter de trébucher ou de s'emmêler avec un câble plus long.
- B. Des cordons détachables plus longs ou bien des rallonges sont disponibles et ne peuvent être utilisés que si l'on prend toutes les précautions d'usage.
- C. En cas d'utilisation d'un long cordon d'alimentation détachable ou d'une rallonge,
  1. La tension électrique de fonctionnement marquée sur le cordon d'alimentation détachable ou sur la rallonge doit être au moins égale à celle de l'appareil.
  2. Si la fiche de l'appareil a une connexion de terre, la rallonge devrait être une rallonge de terre à 3 fils et
  3. La rallonge ne devra pas encombrer le plan de travail ou le dessus de table, afin d'éviter que les enfants la tirent ou trébuchent accidentellement.

*Nous vous félicitons pour l'achat de cette machine à café super-automatique Saeco Minuto Mousseur à lait Classique ! Pour profiter pleinement de l'assistance Saeco, enregistrez votre produit sur le site **[www.philips.com/welcome](http://www.philips.com/welcome)**. Ce mode d'emploi est valable pour les modèles HD8761 et HD8764.*

*Cette machine est indiquée pour la préparation de café expresso avec des grains entiers et pour la distribution de vapeur et d'eau chaude. Dans ce manuel, vous trouverez toutes les informations nécessaires pour l'installation, l'utilisation, le nettoyage et le détartrage de votre machine.*

## SOMMAIRE

<b>IMPORTANT.....</b>	<b>4</b>
Prescriptions de sécurité .....	4
Attention.....	4
Avertissements .....	6
Conformité aux réglementations .....	7
<b>INSTALLATION .....</b>	<b>8</b>
Vue d'ensemble du produit .....	8
Description générale.....	9
<b>OPÉRATIONS PRÉLIMINAIRES.....</b>	<b>10</b>
Emballage de la machine .....	10
Installation de la machine.....	10
<b>PREMIÈRE MISE EN MARCHÉ.....</b>	<b>12</b>
Amorçage du circuit .....	12
Cycle automatique de rinçage/auto-nettoyage .....	13
Cycle de rinçage manuel.....	14
Mesure et programmation de la dureté de l'eau.....	16
Installation du filtre à eau « INTENZA+ » .....	17
Remplacement du filtre à eau « INTENZA+ » .....	19
<b>RÉGLAGES .....</b>	<b>20</b>
Saeco Adapting System.....	20
Réglage du moulin à café en céramique.....	20
Réglage arôme (intensité du café) .....	21
Réglage de la buse de distribution du café.....	22
Réglage de la longueur du café dans la tasse .....	23
<b>DISTRIBUTION DE CAFÉ ET DE CAFÉ EXPRESSO.....</b>	<b>24</b>
Distribution de café et de café expresso avec du café en grains.....	24
Distribution de café et de café expresso avec du café prémoulu .....	25
<b>DISTRIBUTION DE VAPEUR / PRÉPARATION DU CAPPUCCINO .....</b>	<b>26</b>
<b>DISTRIBUTION D'EAU CHAUDE .....</b>	<b>27</b>
<b>NETTOYAGE ET ENTRETIEN.....</b>	<b>28</b>
Nettoyage quotidien de la machine .....	28
Nettoyage quotidien du réservoir à eau .....	29
Nettoyage quotidien du Mousseur à lait Classique .....	30
Nettoyage hebdomadaire de la machine.....	30
Nettoyage hebdomadaire du Mousseur à lait Classique .....	30
Nettoyage hebdomadaire du groupe de distribution .....	31
Lubrification mensuelle du groupe de distribution .....	34
Nettoyage mensuel du groupe de distribution à l'aide de tablettes de dégraissage.....	35
Nettoyage mensuel du réservoir à café en grains .....	37
<b>DÉTARTRAGE .....</b>	<b>38</b>
<b>SIGNIFICATION DES SYMBOLES SUR L'AFFICHEUR.....</b>	<b>42</b>
<b>DÉPANNAGE .....</b>	<b>45</b>
<b>ÉCONOMIE D'ÉNERGIE .....</b>	<b>47</b>
Stand-by .....	47
Élimination .....	47
<b>CARACTÉRISTIQUES TECHNIQUES.....</b>	<b>48</b>
<b>GARANTIE ET ASSISTANCE .....</b>	<b>48</b>
Garantie .....	48
Assistance .....	48
<b>COMMANDE DE PRODUITS POUR L'ENTRETIEN .....</b>	<b>49</b>

## IMPORTANT

### Prescriptions de sécurité

---

La machine est dotée de dispositifs de sécurité. Il est toutefois nécessaire de lire attentivement les prescriptions de sécurité contenues dans le présent mode d'emploi afin d'éviter des dommages accidentels aux personnes ou aux choses.

Conserver ce manuel pour toute référence à venir.



Le terme **ATTENTION** et ce symbole mettent en garde l'utilisateur sur des situations à risque pouvant causer des lésions personnelles graves, un danger pour la vie et/ou des dommages à la machine.



Le terme **AVERTISSEMENT** et ce symbole mettent en garde l'utilisateur sur des situations à risque pouvant causer des lésions personnelles légères et/ou des dommages à la machine.

### Attention

---

- Brancher la machine à une prise murale appropriée, dont la tension principale correspond aux données techniques de la machine.
- Le câble d'alimentation ne doit pas pendre de la table ou du plan de travail et ne doit pas être en contact avec des surfaces chaudes.
- Ne pas plonger la machine, la prise de courant ou le câble d'alimentation dans l'eau : danger de choc électrique !

- Ne jamais diriger le jet d'eau chaude vers des parties du corps : danger de brûlures !
- Ne pas toucher de surfaces chaudes. Utiliser les poignées et les boutons.
- Débrancher la fiche de la prise murale :
  - en cas de dysfonctionnements ;
  - si la machine reste inactive pendant une longue période ;
  - avant de procéder au nettoyage de la machine.

Tirer la fiche et non le câble d'alimentation. Ne pas toucher la fiche avec les mains mouillées.

- Ne pas utiliser la machine si la fiche, le câble d'alimentation ou la machine sont endommagés.
- Ne pas altérer ni modifier d'aucune façon la machine ou le câble d'alimentation. Toutes les réparations doivent être effectuées par un centre d'assistance agréé par Philips pour éviter tout danger.
- La machine ne doit pas être utilisée par des personnes (y compris les enfants) ayant de faibles capacités physiques, mentales ou sensorielles, sans expérience et/ou aux compétences insuffisantes, à moins qu'elles ne soient sous la supervision d'une personne responsable de leur sécurité ou formées par cette personne en ce qui concerne l'utilisation de l'appareil.
- Il faut s'assurer que les enfants n'aient jamais la possibilité de jouer avec cet appareil.

- Ne pas insérer les doigts ou d'autres objets dans le moulin à café.

## **Avertissements**

---

- Cette machine est destinée uniquement à un usage domestique et n'est pas indiquée pour une utilisation dans des cantines ou dans les espaces cuisine de magasins, bureaux, fermes ou d'autres environnements de travail.
- Toujours poser la machine sur une surface plane et stable.
- Ne pas placer la machine sur des surfaces chaudes, proches de fours chauds, de réchauffeurs ou d'autres sources de chaleur similaires.
- Ne verser que du café en grains dans le réservoir. Le café moulu, soluble ou autres objets, si insérés dans le réservoir à café en grains, peuvent endommager la machine.
- Faire refroidir la machine avant d'insérer ou de retirer des pièces.
- Ne pas remplir le réservoir avec de l'eau chaude ou bouillante. Utiliser uniquement de l'eau froide.
- Pour le nettoyage ne pas utiliser de produits abrasifs ou des détergents agressifs. Un chiffon doux et imbibé d'eau est suffisant.
- Effectuer régulièrement le détartrage de la machine. La machine signalera quand il sera nécessaire de procéder au détartrage. Si cette opération n'est pas effectuée, l'appareil cesse de fonctionner correctement. En pareil cas, la réparation n'est pas couverte par la garantie !



- Éviter de garder la machine à une température inférieure à 0 °C. L'eau résiduelle à l'intérieur du système de chauffage peut geler et endommager la machine.
- Ne pas laisser d'eau dans le réservoir si la machine n'est pas utilisée pendant une longue période. L'eau pourrait être contaminée. Utiliser de l'eau fraîche à chaque utilisation de la machine.

---

### **Conformité aux réglementations**

La machine est conforme à l'art.13 du Décret Législatif Italien n° 151 du 25 juillet 2005, « Application des Directives 2005/95/CE, 2002/96/CE et 2003/108/CE, relatives à la limitation de l'utilisation des substances dangereuses dans les équipements électriques et électroniques et à l'élimination des déchets ».

Cette machine est conforme à la Directive européenne 2002/96/CE.

**INSTALLATION**

**Vue d'ensemble du produit**

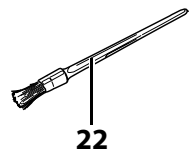
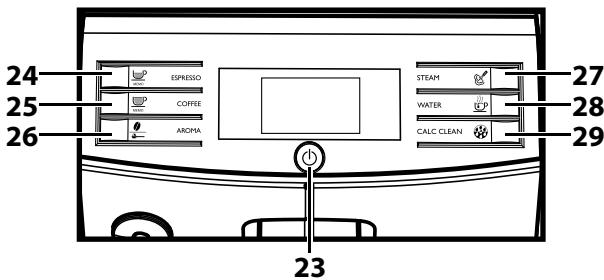
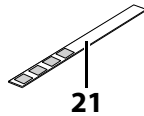
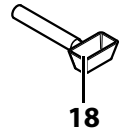
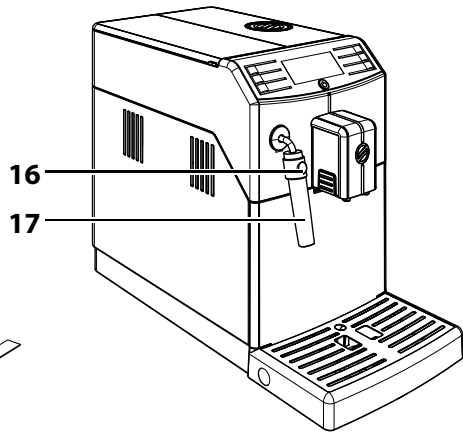
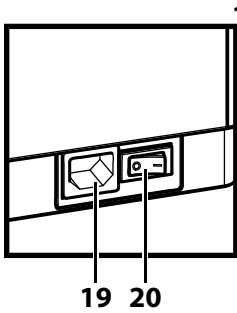
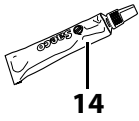
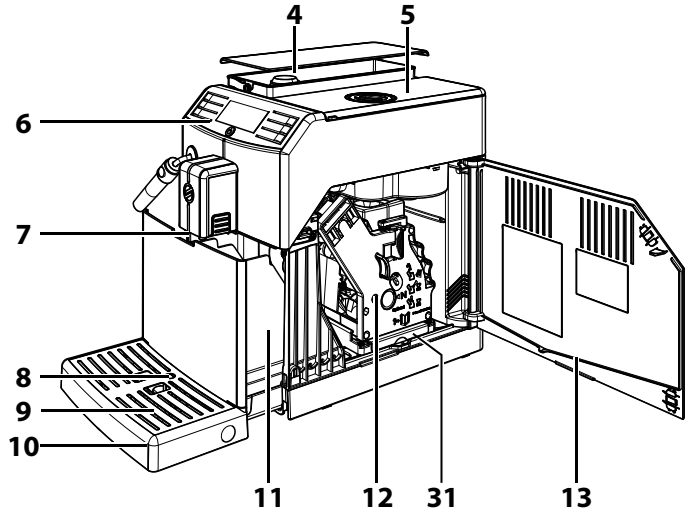
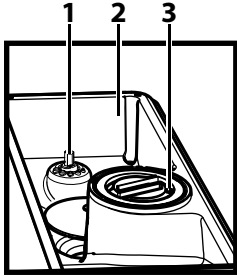

## Description générale

---

1. Bouton de réglage mouture
2. Réservoir à café en grains
3. Compartiment café prémoulu
4. Réservoir à eau + Couvercle
5. Couvercle du réservoir à café en grains
6. Bandeau de commande
7. Buse de distribution du café
8. Indicateur bac d'égouttement plein
9. Grille repose tasses
10. Bac d'égouttement
11. Tiroir à marc
12. Groupe de distribution du café
13. Porte de service
14. Graisse pour le groupe de distribution
15. Câble d'alimentation
16. Protection pour buse de distribution
17. Mousseur à lait Classique (pour eau chaude/vapeur)
18. Clé de réglage du moulin à café + Mesure de café prémoulu
19. Prise câble d'alimentation
20. Interrupteur général
21. Bande de test de dureté de l'eau
22. Pinceau de nettoyage
23. Touche ON/OFF
24. Touche de distribution du café espresso
25. Touche de distribution du café
26. Touche « Aroma » - Café prémoulu
27. Touche vapeur
28. Touche eau chaude
29. Touche détartrage
30. Solution détartrante - en vente séparément
31. Tiroir à café

## OPÉRATIONS PRÉLIMINAIRES

### Emballage de la machine

L'emballage original a été conçu et réalisé pour protéger la machine au cours de sa livraison. Il est conseillé de le garder pour d'éventuels transports à venir.

### Installation de la machine

**1** Sortir la machine de l'emballage.

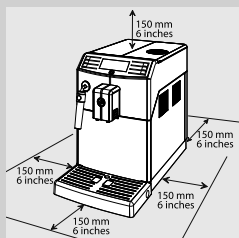

**2** Pour une utilisation optimale, il est recommandé de :

- choisir une surface d'appui sûre et bien nivelée pour éviter tout risque de renversement de la machine ou de blessures ;
- choisir un endroit assez bien éclairé, propre et pourvu d'une prise de courant facilement accessible ;
- prévoir une distance minimum des parois de la machine comme le montre la figure.

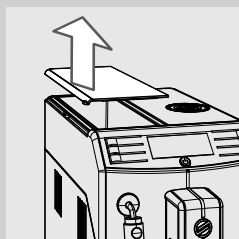

**3** Retirer le couvercle du réservoir à eau.



**4** Soulever le réservoir à eau en utilisant la poignée.

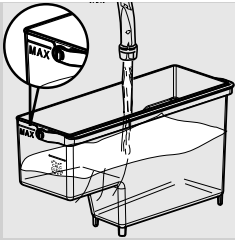

**5** Rincer le réservoir à eau avec de l'eau fraîche.

**6** Remplir le réservoir à eau avec de l'eau fraîche jusqu'au niveau MAX. Réintroduire ensuite le réservoir dans la machine. Vérifier qu'il est complètement inséré.

**!** **Avertissement :**

**ne pas remplir le réservoir avec de l'eau chaude, bouillante, gazeuse ou d'autres liquides qui pourraient endommager le réservoir et la machine.**

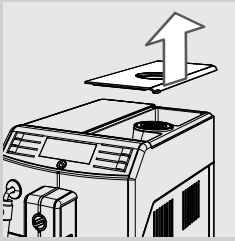

**7** Enlever le couvercle du réservoir à café en grains.

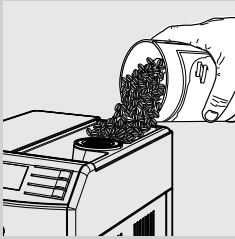

**8** Verser doucement le café en grains dans le réservoir à café en grains.

**☰** **Remarque :**

ne pas verser trop de grains de café dans le réservoir à café en grains pour ne pas réduire la qualité de mouture de la machine.

**!** **Avertissement :**

**ne verser que du café en grains dans le réservoir. Le café en poudre, soluble, caramélisé ou d'autres objets peuvent endommager la machine.**

**9** Replacer le couvercle sur le réservoir à café en grains.

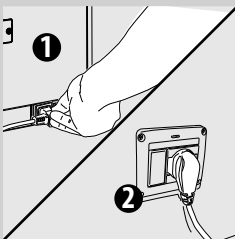

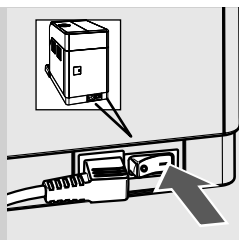

**10** Brancher la fiche sur la prise de courant placée au dos de l'appareil.

**11** Brancher la fiche de l'autre extrémité du câble d'alimentation sur une prise de courant murale ayant une tension appropriée.

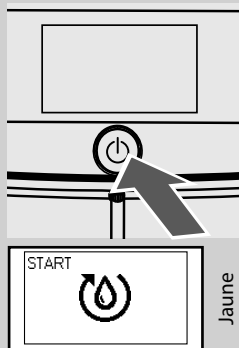

**12** Tourner l'interrupteur général sur « I » pour mettre la machine en marche. La touche «  » clignote.



**13** Pour mettre la machine en marche, il suffit d'appuyer sur la touche «  ». Le bandeau de commande indique qu'il faut amorcer le circuit.

### PREMIÈRE MISE EN MARCHÉ

Avant la première utilisation les conditions suivantes doivent être remplies :

- 1) il faut amorcer le circuit ;
- 2) la machine effectue un cycle automatique de rinçage/auto-nettoyage ;
- 3) il faut démarrer un cycle de rinçage manuel.

### Amorçage du circuit

Au cours de ce processus l'eau fraîche coule dans le circuit interne et la machine se réchauffe. L'opération demande quelques minutes.



**1** Positionner un récipient sous le Mousseur à lait Classique.



- 2 Appuyer sur la touche «  » pour démarrer le cycle. La machine effectue l'amorçage automatique du circuit avec une distribution réduite d'eau du Mousseur à lait Classique.



Jaune

- 3 La barre sous le symbole indique l'état d'avancement de l'opération. À la fin de cette phase, la machine interrompt automatiquement la distribution.

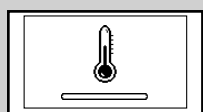

Jaune

- 4 Le symbole de réchauffement de la machine s'affiche alors sur le bandeau de commande.

### Cycle automatique de rinçage/auto-nettoyage

Une fois la phase de réchauffage terminée, la machine effectue un cycle automatique de rinçage/auto-nettoyage des circuits internes en utilisant de l'eau fraîche. L'opération demande moins d'une minute.

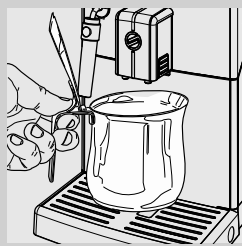

- 5 Placer un récipient sous la buse de distribution pour recueillir la petite quantité d'eau distribuée.



Jaune

- 6 La machine affiche le symbole ci-contre. Attendre que le cycle se termine automatiquement.



#### Remarque :

appuyer sur la touche «  » pour arrêter la distribution.

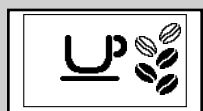

Vert

- 7 Une fois terminées les opérations décrites ci-dessus, la page-écran ci-contre s'affiche.

Maintenant il est possible d'exécuter le cycle de rinçage manuel.

### Cycle de rinçage manuel

Au cours de ce processus le cycle de distribution du café est activé et l'eau fraîche coule dans le circuit vapeur/eau chaude. L'opération demande quelques minutes.

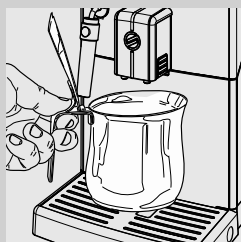

- 1 Placer un récipient sous la buse de distribution.

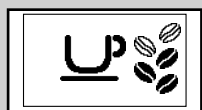

Vert

- 2 Vérifier que la machine affiche la page-écran ci-contre.

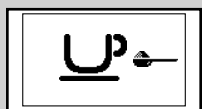

Vert

- 3 Pour sélectionner la fonction de distribution du café prémoulu, appuyer sur la touche «  » jusqu'à ce que la page-écran ci-contre ne s'affiche.



#### Remarque :

ne pas ajouter de café prémoulu dans le compartiment.

- 4 Appuyer sur la touche «  ». La machine commence à distribuer de l'eau.

- 5 À la fin de la distribution, vider le récipient. Répéter deux fois les opérations du point 1 au point 4 ; passer ensuite au point 6.

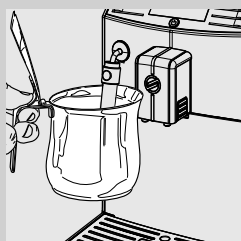

- 6 Positionner un récipient sous le Mousseur à lait Classique.



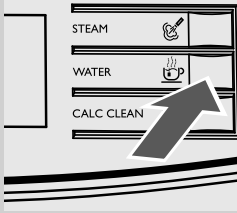

Rouge

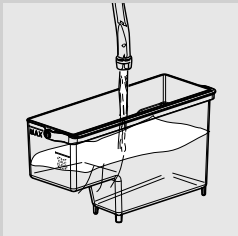

Vert

**7** Appuyer sur la touche «  » pour démarrer la distribution d'eau chaude.

**8** Distribuer de l'eau jusqu'à l'affichage du symbole de manque d'eau.



**Remarque :**

appuyer sur la touche «  » pour interrompre le cycle de rinçage manuel.

**9** À la fin de cette opération, remplir à nouveau le réservoir à eau jusqu'au niveau MAX. La machine est enfin prête à distribuer du café. Le message indiqué à gauche s'affichera.



**Remarque :**

si la machine n'a pas été utilisée pendant deux semaines ou plus, lors de la mise en marche elle effectuera un cycle automatique de rinçage/auto-nettoyage. Il faut ensuite démarrer un cycle de rinçage manuel comme décrit ci-dessus.

Le cycle automatique de rinçage/auto-nettoyage démarre aussi automatiquement quand la machine est restée en stand-by ou a été éteinte depuis plus de 15 minutes.

À la fin du cycle, il est possible de distribuer un café.

## Mesure et programmation de la dureté de l'eau

La mesure de la dureté de l'eau est très importante afin de déterminer la fréquence de détartrage de la machine et pour l'installation du filtre à eau « INTENZA+ » (pour plus de détails sur le filtre à eau, voir la section suivante).

Pour la mesure de la dureté de l'eau, suivre les instructions suivantes :

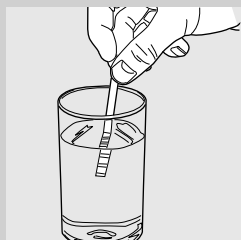

- 1 Plonger dans l'eau la bande de test de dureté de l'eau (fournie avec la machine) pendant une seconde.



### Remarque :

la bande ne peut être utilisée que pour une seule mesure.

- 2 Attendre une minute.

- 3 Vérifier combien de carrés deviennent rouges puis consulter le tableau.



### Remarque :

les numéros sur la bande correspondent aux réglages pour le réglage de la dureté de l'eau.

Plus précisément :

- 1 = 1 (eau très douce)
- 2 = 2 (eau douce)
- 3 = 3 (eau dure)
- 4 = 4 (eau très dure)

Les lettres correspondent aux références se trouvant à la base du filtre à eau « INTENZA+ » (voir section suivante).

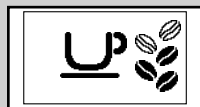
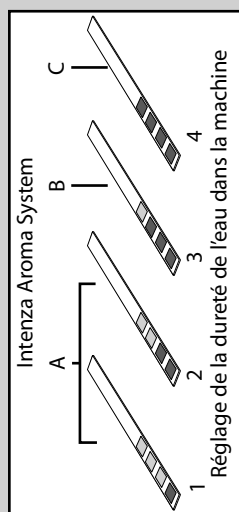

Vert



Jaune

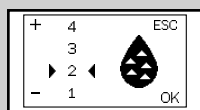

Jaune

- 4 Appuyer sur la touche « ☕ » et faire défiler les options en appuyant sur la touche « ☕ » jusqu'à l'affichage du symbole ci-contre.



### Remarque :

la machine est livrée avec un réglage standard de la dureté de l'eau compatible avec la plupart des types d'eau.

- 5 Appuyer sur la touche « ☕ » pour augmenter la valeur et sur la touche « ☕ » pour diminuer la valeur.

- 6 Appuyer sur la touche « ☕ » pour confirmer le réglage.



Vert

- 7** Appuyer sur la touche «  » pour quitter le MENU de programmation. La machine affiche la page-écran ci-contre et est prête à distribuer.

### Installation du filtre à eau « INTENZA+ »

Il est recommandé d'installer le filtre à eau « INTENZA+ » qui limite la formation de calcaire à l'intérieur de la machine et donne un arôme plus intense à votre café.

Le filtre à eau « INTENZA+ » est en vente séparément. Pour plus de détails veuillez consulter la page relative aux produits pour l'entretien du présent mode d'emploi.

L'eau est un élément fondamental dans la préparation d'un café et il est donc très important de la filtrer toujours de manière professionnelle. Le filtre à eau « INTENZA+ » permet de prévenir la formation de dépôts de minéraux et d'améliorer la qualité de l'eau.

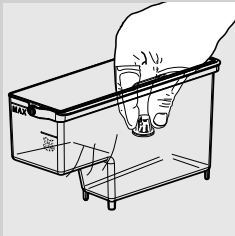

- 1** Enlever le petit filtre blanc à l'intérieur du réservoir et le conserver dans un endroit sec.



- 2** Enlever le filtre à eau « INTENZA+ » de son emballage, le plonger verticalement dans l'eau froide (l'ouverture vers le haut) et pousser le filtre délicatement sur les bords pour faire sortir toute bulle d'air.

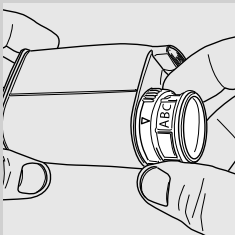

- 3** Régler le filtre à eau « INTENZA+ » selon les mesures effectuées (voir section précédente) et indiquées à la base du filtre :
- A = eau douce – correspond à 1 ou 2 sur la bande
  - B = eau dure (standard) – correspond à 3 sur la bande
  - C = eau très dure – correspond à 4 sur la bande



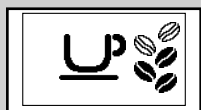

- 4 Introduire le filtre à eau « INTENZA+ » dans le réservoir à eau vide. Le pousser jusqu'au point le plus bas possible.
- 5 Remplir le réservoir à eau avec de l'eau fraîche et le réintroduire dans la machine.
- 6 Distribuer toute l'eau se trouvant dans le réservoir au moyen de la fonction eau chaude (voir section « Distribution d'eau chaude »).
- 7 Remplir à nouveau le réservoir à eau.

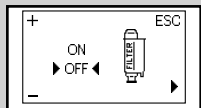

Vert



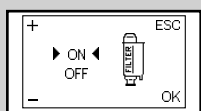

Jaune

- 8 Appuyer sur la touche «  » et faire défiler les options en appuyant sur la touche «  » jusqu'à l'affichage de la page-écran ci-contre.



Jaune

- 9 Appuyer sur la touche «  » pour sélectionner « ON » puis appuyer sur la touche «  » pour confirmer.

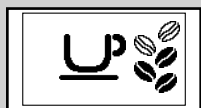

Vert

- 10 Pour quitter, appuyer sur la touche «  ». La machine affiche la page-écran ci-contre et est prête à distribuer.

De cette façon, la machine est programmée pour informer l'utilisateur de la nécessité de remplacer le filtre à eau « INTENZA+ ».

## Remplacement du filtre à eau « INTENZA+ »

Lorsqu'il faut remplacer le filtre à eau « INTENZA+ » le symbole ci-contre s'affiche.



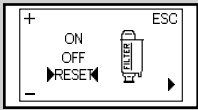

Jaune

- 1 Procéder au remplacement du filtre à eau « INTENZA+ » comme indiqué à la section précédente.



Jaune

- 2 Appuyer sur la touche «  » et faire défiler les options en appuyant sur la touche «  » jusqu'à l'affichage du symbole ci-contre.

- 3 Sélectionner l'option « RESET ». Appuyer sur la touche «  » pour confirmer.



Vert

- 4 Pour quitter, appuyer sur la touche «  ». La machine affiche la page-écran ci-contre et est prête à distribuer.

La machine est maintenant programmée pour gérer un nouveau filtre à eau « INTENZA+ ».

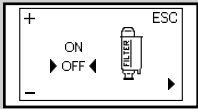

Jaune

### Remarque :

si le filtre à eau « INTENZA+ » est déjà installé et que l'on souhaite l'enlever, sans le remplacer, sélectionner l'option « OFF ».

Si le filtre à eau « INTENZA+ » n'est pas présent, insérer dans le réservoir le petit filtre blanc enlevé précédemment.

## RÉGLAGES

La machine permet d'effectuer certains réglages pour distribuer le meilleur café possible.

### Saeco Adapting System

Le café est un produit naturel et ses caractéristiques peuvent changer selon son origine, son mélange et sa torréfaction. La machine est munie d'un système d'autoréglage permettant d'utiliser tout type de café en grains disponible dans le commerce sauf les grains caramélisés ou aromatisés. La machine se règle automatiquement après la distribution de plusieurs cafés pour optimiser l'extraction du café selon la compacité du café moulu.

### Réglage du moulin à café en céramique

Les moulins à café en céramique garantissent toujours un degré de mouture parfait et une granulométrie spécifique pour chaque spécialité de café.

Cette technologie offre une conservation totale de l'arôme tout en garantissant le véritable goût italien de chaque tasse de café.



#### **Attention :**

**le moulin à café en céramique contient des parties en mouvement qui peuvent être dangereuses. Il est interdit d'y introduire ses doigts ou d'autres objets. Pour régler le moulin à café en céramique, utiliser exclusivement la clé pour le réglage de la mouture.**

Les meules en céramique peuvent être réglées pour adapter la mouture du café à votre goût personnel.



#### **Attention :**

**tourner le bouton de réglage de la mouture situé à l'intérieur du réservoir à café en grains seulement lorsque le moulin à café en céramique est en fonctionnement.**

Il est possible d'effectuer ce réglage en appuyant et en tournant le bouton de réglage de la mouture placé à l'intérieur du réservoir à café en grains en utilisant la clé de réglage du moulin à café fournie pour le réglage de la mouture.

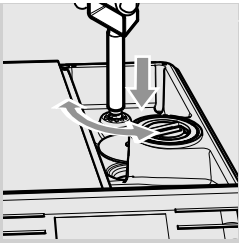

- 1 Appuyer et tourner le bouton de réglage de la mouture d'un cran à la fois. La différence de goût sera perceptible après la distribution de 2 ou 3 cafés.



- 2 Les repères à l'intérieur du réservoir à café en grains indiquent le degré de mouture réglé. 5 degrés de mouture différents peuvent être réglés, de la position 1 pour une mouture grosse et un goût plus léger, à la position 2 pour une mouture fine et un goût plus fort.

En réglant le moulin à café en céramique sur une mouture plus fine, le goût du café sera plus fort. Pour obtenir un café avec un goût plus léger, régler le moulin à café en céramique sur une mouture plus grosse.

### Réglage arôme (intensité du café)



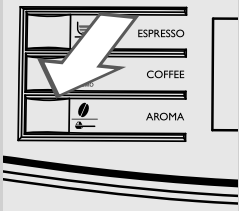



Choisissez votre mélange de café préféré et réglez la quantité de café à moudre selon vos goûts personnels. Il est également possible de sélectionner la fonction du café prémoulu.



#### Remarque :

la sélection doit être effectuée avant de choisir le café.

En appuyant sur la touche «  » cinq sélections sont possibles. Chaque fois que l'on appuie sur la touche, l'arôme change d'un degré, en fonction de la quantité sélectionnée :

-  = arôme extra léger
-  = arôme léger
-  = arôme moyen
-  = arôme fort
-  = arôme extra fort
-  = café prémoulu



Vert

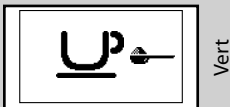

Vert

### Réglage de la buse de distribution du café

La buse de distribution du café peut être réglée en hauteur pour mieux s'adapter à la dimension des tasses que vous souhaitez utiliser.

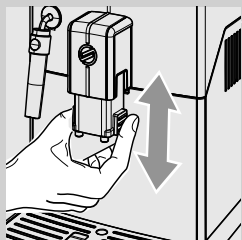

Pour effectuer ce réglage, soulever ou baisser la buse de distribution du café manuellement, en plaçant les doigts comme le montre la figure.

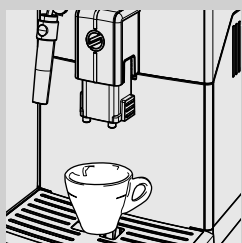

Les positions recommandées sont indiquées :  
Pour utiliser de petites tasses ;

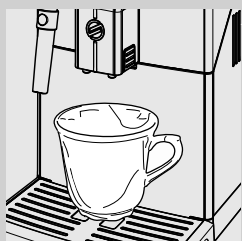

Pour utiliser de grandes tasses.

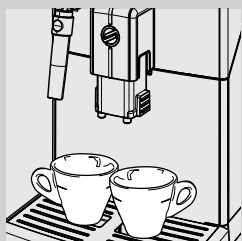



Il est possible de placer deux tasses sous la buse pour la distribution simultanée de deux cafés ou de deux cafés expresso.



## Réglage de la longueur du café dans la tasse

La machine permet de régler la quantité de café distribuée selon vos goûts personnels et selon les dimensions des tasses.

Chaque fois qu'on appuie sur les touches «  » ou «  », la machine distribue une quantité programmée de café. Une distribution est associée à chaque touche, ce qui se produit de façon indépendante.

La procédure suivante indique comment programmer la touche «  ».

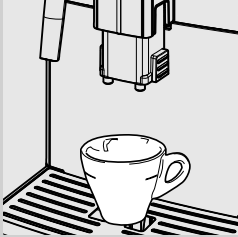

- 1 Positionner une tasse sous la buse de distribution.



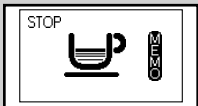

Vert

- 2 Garder enfoncée la touche «  » jusqu'à ce que le symbole « **MEMO** » ne s'affiche, puis relâcher la touche. La machine est alors en programmation. La machine commence à distribuer le café.





Vert

- 3 Appuyer sur la touche «  » dès que la quantité de café souhaitée est atteinte.

Maintenant la touche «  » est programmée ; chaque fois qu'on y appuie dessus, la machine distribue la même quantité de café espresso programmée.



### Remarque :

suivre la même procédure pour la programmation de la touche «  ». Toujours utiliser la touche «  » pour interrompre la distribution du café une fois atteinte la quantité souhaitée, même pendant la programmation de la touche «  ».

## DISTRIBUTION DE CAFÉ ET DE CAFÉ EXPRESSO

Avant de distribuer le café, vérifier l'absence de signalisations sur le bandeau de commande et que le réservoir à eau et le réservoir à café en grains sont pleins.

### Distribution de café et de café expresso avec du café en grains

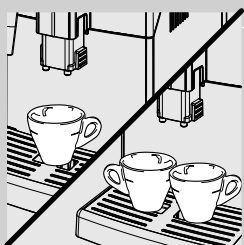



- 1 Placer 1 ou 2 tasses sous la buse de distribution du café.



Vert

- 2 Pour distribuer un café expresso ou un café, appuyer sur la touche «  » pour sélectionner l'arôme souhaité.

- 3 Appuyer sur la touche «  » pour un café expresso ou sur la touche «  » pour un café.

- 4 Pour distribuer un café expresso ou un café, appuyer une seule fois sur la touche souhaitée. Le symbole ci-contre s'affiche.

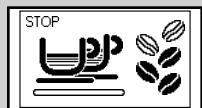

Vert

- 5 Pour distribuer deux cafés expresso ou deux cafés, appuyer deux fois de suite sur la touche souhaitée. Le symbole ci-contre s'affiche.



#### Remarque :

avec ce mode de fonctionnement, la machine moule et dose automatiquement la juste quantité de café. La préparation de deux cafés expresso ou de deux cafés demande deux cycles de mouture et deux cycles de distribution effectués automatiquement par la machine.

- 6 Après avoir effectué le cycle de pré-infusion, le café commence à s'écouler de la buse de distribution du café.

- 7 La distribution de café s'interrompt automatiquement lorsque le niveau réglé sera atteint ; il est toutefois possible de l'interrompre avant en appuyant sur la touche «  ».

## Distribution de café et de café expresso avec du café prémoulu

Cette fonction permet d'utiliser du café prémoulu.

Avec la fonction café prémoulu, il est possible de distribuer un seul café à la fois.

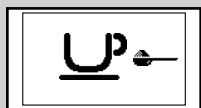

Vert





- 1 Appuyer sur la touche «  » une ou plusieurs fois pour sélectionner la fonction café prémoulu.

- 2 Soulever le couvercle du compartiment prévu à cet effet et ajouter une mesure de café prémoulu.  
Utiliser uniquement la mesure fournie avec la machine, refermer ensuite le couvercle du compartiment du café prémoulu.



**Attention :**  
dans le compartiment du café prémoulu ne verser que du café prémoulu. L'introduction d'autres substances ou objets peut entraîner de graves dommages à la machine. Ces dommages ne sont pas couverts par la garantie.

- 3 Appuyer sur la touche «  » pour un café expresso ou sur la touche «  » pour un café. Le cycle de distribution démarre.
- 4 Après avoir effectué le cycle de pré-infusion, le café commence à s'écouler de la buse de distribution du café.
- 5 La distribution de café s'interrompt automatiquement lorsque le niveau réglé sera atteint ; il est toutefois possible de l'interrompre avant en appuyant sur la touche «  ».

Une fois la distribution terminée, la machine revient au menu principal.

Pour distribuer d'autres cafés avec du café prémoulu, répéter les opérations décrites ci-dessus.



**Remarque :**  
si le café prémoulu n'a pas été versé dans le compartiment à café prémoulu, la machine ne distribuera que de l'eau.  
Si la dose est excessive ou si 2 ou plusieurs mesures de café sont ajoutées dans le compartiment, la machine ne distribue pas de boisson et le café moulu sera déchargé dans le tiroir à marc.

## DISTRIBUTION DE VAPEUR / PRÉPARATION DU CAPPUCCINO

**Attention :**

**danger de brûlures ! Il peut y avoir quelques éclaboussures d'eau chaude au début de la distribution. Le Mousseur à lait Classique peut atteindre une température élevée. Éviter de le toucher directement avec les mains. Utiliser uniquement la poignée de protection spécifique.**

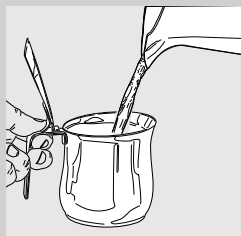

**1**

Remplir un récipient avec 1/3 de lait froid.

**Remarque :**

utiliser du lait froid (~5°C / 41°F) avec une teneur en protéines au moins égale à 3% afin d'obtenir un cappuccino de bonne qualité. Il est possible d'utiliser du lait entier mais aussi du lait écrémé selon les goûts personnels.

**Remarque :**

si l'on souhaite distribuer de la vapeur lors de l'allumage de la machine ou après la distribution d'un café, avant de procéder il pourrait être nécessaire de distribuer l'eau qui est encore présente dans le circuit. Pour ce faire, appuyer sur la touche «  » pour distribuer de la vapeur pendant quelques secondes. Ensuite appuyer sur la touche «  » pour interrompre la distribution. Passer au point 2.

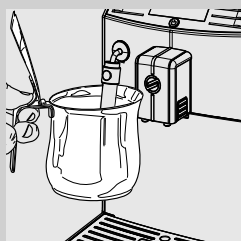
**2**

Plonger le Mousseur à lait Classique dans le lait.

**3**Appuyer sur la touche «  » pour démarrer la distribution de vapeur.**Remarque :**

la distribution de vapeur s'interrompt après 3 minutes. Appuyer sur la touche «  » pour démarrer une nouvelle distribution de vapeur.

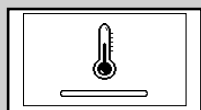

Jaune

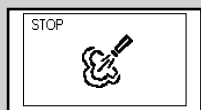

Vert

**4**

La machine nécessite une certaine durée de préchauffage : au cours de cette phase, le symbole ci-contre s'affiche.

**5**

Monter le lait en faisant tourner le récipient par des mouvements circulaires vers le haut et vers le bas.

**6**Lorsque la mousse de lait atteint la densité souhaitée, appuyer sur la touche «  » pour interrompre la distribution de vapeur.

**Remarque :**

après avoir appuyé sur la touche «  », il faudra attendre quelques secondes avant que la machine interrompe complètement la distribution de vapeur.

**Avertissement :**

**après avoir monté le lait, il faut distribuer une petite quantité d'eau chaude dans un récipient. Retirer la partie extérieure du Mousseur à lait Classique et la laver à l'eau tiède.**

**Remarque :**

après la distribution de vapeur il est possible de passer immédiatement à la distribution d'un café expresso ou d'eau chaude.

**DISTRIBUTION D'EAU CHAUDE****Attention :**

**danger de brûlures ! Il peut y avoir quelques éclaboussures d'eau chaude au début de la distribution. Le Mousseur à lait Classique peut atteindre des températures élevées : éviter tout contact direct avec les mains. Utiliser uniquement la poignée de protection spécifique.**

Avant de distribuer de l'eau chaude, vérifier que la machine est prête à l'utilisation et que le réservoir à eau est plein.

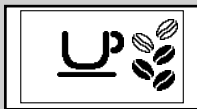

Vert

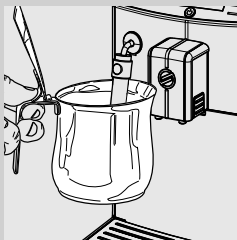

- 1 Positionner un récipient sous le Mousseur à lait Classique.

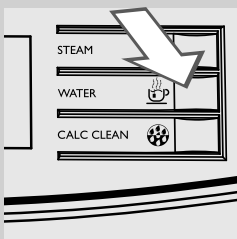

- 2 Appuyer sur la touche «  » pour démarrer la distribution d'eau chaude.

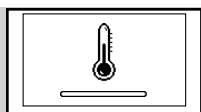

Jaune



Vert

**3** La machine nécessite une certaine durée de préchauffage : au cours de cette phase, le symbole ci-contre s'affiche.

**4** Verser la quantité d'eau chaude souhaitée. Pour interrompre la distribution d'eau chaude, appuyer sur la touche «  ».

## NETTOYAGE ET ENTRETIEN

### Nettoyage quotidien de la machine



#### Avertissement :

**le nettoyage et l'entretien ponctuels de la machine sont fondamentaux pour en prolonger la durée de vie. Votre machine est continuellement exposée à l'humidité, au café et au calcaire ! Cette section décrit de manière détaillée les opérations à effectuer et leur fréquence. Dans le cas contraire, la machine cesse de fonctionner correctement. Ce type de réparation N'est PAS couvert par la garantie.**



#### Remarque :

- Pour le nettoyage de la machine, utiliser un chiffon doux, légèrement imbibé d'eau.
- Il est possible de laver au lave-vaisselle uniquement la grille repose tasses. Tous les autres composants doivent être lavés avec de l'eau tiède.
- Ne pas plonger la machine dans l'eau.
- Ne pas utiliser d'alcool, de solvants et/ou d'objets abrasifs pour le nettoyage de la machine.
- Ne pas faire sécher la machine et/ou ses composants dans un four à micro-ondes et/ou traditionnel.

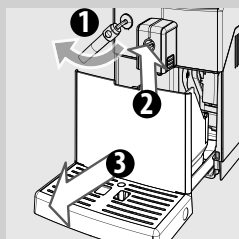

**1** Tous les jours, vider et nettoyer le tiroir à marc et le bac d'égouttement lorsque la machine est allumée.

D'autres interventions d'entretien ne peuvent être effectuées que si la machine est éteinte et débranchée du réseau électrique.

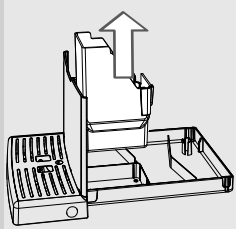

**2** Enlever le tiroir à marc et le vider.

**3** Vider et laver le bac d'égouttement.

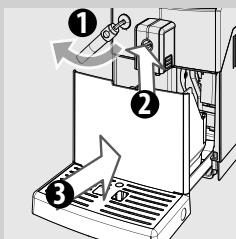

**4** Réinsérer le tiroir à marc dans le bac d'égouttement et replacer ce dernier dans la machine.

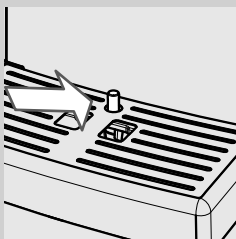

**Remarque :**

vider le bac d'égouttement même quand l'indicateur bac d'égouttement plein est soulevé.

### Nettoyage quotidien du réservoir à eau

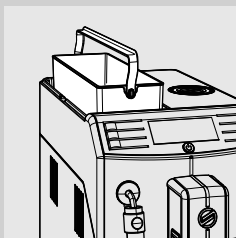

**1** Enlever le petit filtre blanc ou le filtre à eau « INTENZA+ » (si présent) du réservoir à eau et le laver à l'eau fraîche.

**2** Replacer le petit filtre blanc ou le filtre à eau « INTENZA+ » (si présent) dans son logement en exerçant une légère pression et en effectuant une petite rotation.

**3** Remplir le réservoir avec de l'eau fraîche.

### Nettoyage quotidien du Mousseur à lait Classique

Il est important de nettoyer le Mousseur à lait Classique quotidiennement et après chaque utilisation, afin d'en assurer l'hygiène et de garantir la préparation d'une mousse de lait à la densité parfaite.

Après avoir monté le lait, il faut distribuer une petite quantité d'eau chaude dans un récipient.

Retirer la partie extérieure du Mousseur à lait Classique et la laver à l'eau tiède.

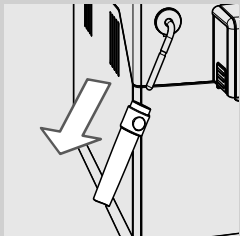

### Nettoyage hebdomadaire de la machine

**1** Nettoyer le logement du bac d'égouttement.

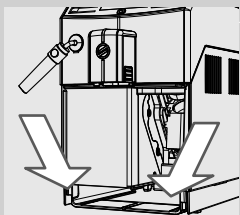

**2** Nettoyer le compartiment du café prémoulu à l'aide du pinceau fourni.

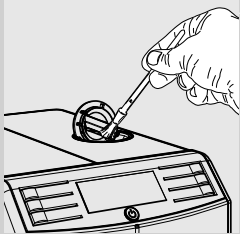

### Nettoyage hebdomadaire du Mousseur à lait Classique

Le nettoyage hebdomadaire est un nettoyage plus en profondeur puisqu'il faut démonter tous les composants du Mousseur à lait Classique.

Il est nécessaire de suivre les opérations de nettoyage suivantes :

**1** Enlever la partie extérieure du Mousseur à lait Classique. La laver avec de l'eau tiède.

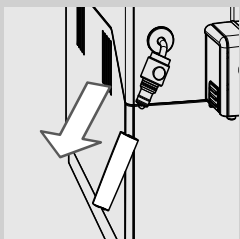



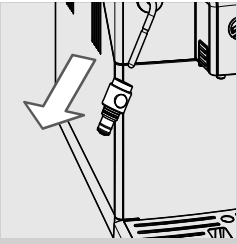



- 2 Retirer la partie supérieure du Mousseur à lait Classique de la buse de vapeur/eau chaude.
- 3 Laver la partie supérieure du Mousseur à lait Classique avec de l'eau fraîche.
- 4 Nettoyer la buse de vapeur/eau chaude du Mousseur à lait Classique avec un chiffon humide et enlever tout éventuel résidu de lait.
- 5 Replacer la partie supérieure dans la buse de vapeur/eau chaude (vérifier qu'elle est complètement insérée).
- 6 Monter à nouveau la partie extérieure du Mousseur à lait Classique.

### Nettoyage hebdomadaire du groupe de distribution

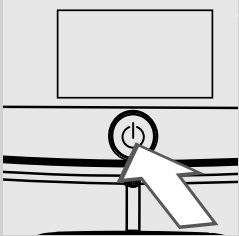
Nettoyer le groupe de distribution chaque fois qu'il faut remplir le réservoir à café en grains et, en tout cas, au moins une fois par semaine.



- 1 Éteindre la machine en appuyant sur la touche «  » et débrancher la fiche du câble d'alimentation.

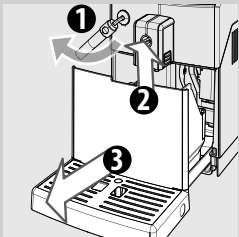

- 2 Enlever le bac d'égouttement et le tiroir à marc. Uniquement à ce moment ouvrir la porte de service.

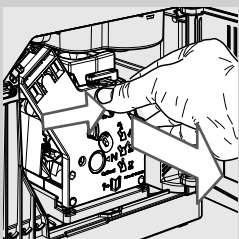

- 3 Pour enlever le groupe de distribution, appuyer sur la touche « PUSH » en tirant sur la poignée.

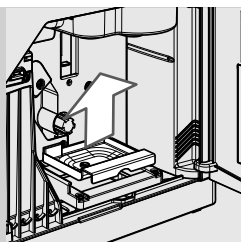

4 Enlever le tiroir à café et le laver soigneusement.

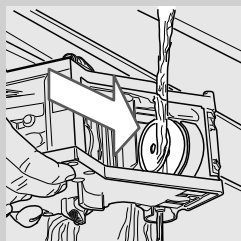

5 Laver soigneusement le groupe de distribution à l'eau fraîche et tiède ; nettoyer soigneusement le filtre supérieur.



**Avertissement :**  
**ne pas utiliser de détergents ou du savon pour nettoyer le groupe de distribution.**

6 Laisser complètement sécher à l'air le groupe de distribution.

7 Nettoyer soigneusement la partie interne de la machine avec un chiffon doux, imbibé d'eau.

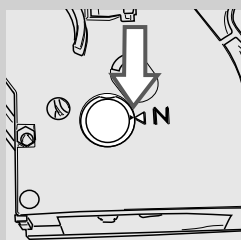

8 S'assurer que le groupe de distribution est en position de repos ; les deux repères doivent coïncider. Dans le cas contraire, effectuer l'opération décrite au point (9).

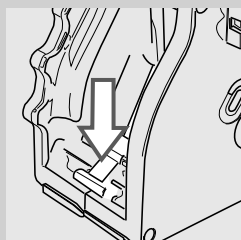

9 Appuyer délicatement sur le levier vers le bas jusqu'à ce qu'il touche la base du groupe de distribution et jusqu'à ce que les deux repères sur le côté du groupe coïncident.

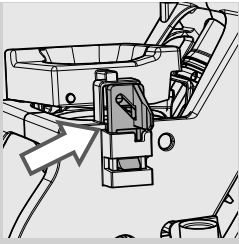

- 10** S'assurer que le crochet pour le blocage du groupe de distribution est dans la bonne position ; pour ce faire, appuyer fermement sur la touche « PUSH » jusqu'à l'enclenchement. Veiller à ce que le crochet soit en haut à la butée. Dans le cas contraire, essayer à nouveau.

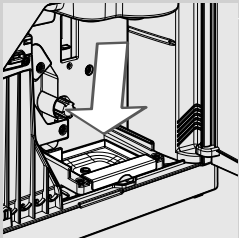
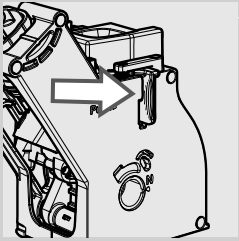

- 11** Insérer le tiroir à café dans le logement prévu à cet effet et s'assurer qu'il est positionné correctement.



**Remarque :**

si le tiroir à café n'est pas positionné correctement, le groupe de distribution pourrait ne pas pouvoir être inséré dans la machine.

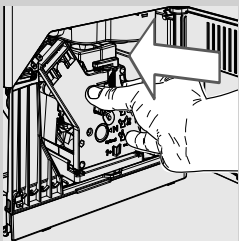

- 12** Introduire à nouveau le groupe de distribution dans son logement jusqu'à ce qu'il soit bien enclenché sans appuyer sur la touche « PUSH ».

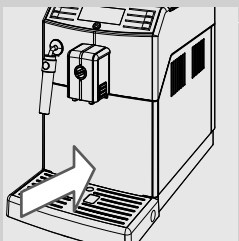

- 13** Réinsérer le tiroir à marc et le bac d'égouttement à l'intérieur de la machine et fermer la porte de service.

### Lubrification mensuelle du groupe de distribution

Lubrifier le groupe de distribution après 500 tasses environ ou une fois par mois.

La graisse pour lubrifier le groupe de distribution peut être achetée séparément. Pour plus de détails veuillez consulter la page relative aux produits pour l'entretien du présent mode d'emploi.

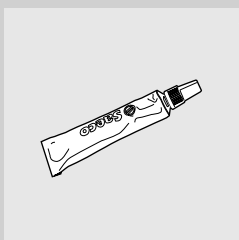

**!** **Avertissement :**

**avant de lubrifier le groupe de distribution, le nettoyer à l'eau fraîche et le laisser sécher comme indiqué à la section « Nettoyage hebdomadaire du groupe de distribution ».**

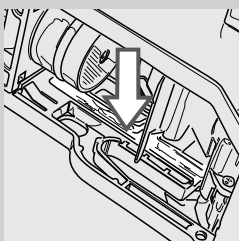

- 1** Appliquer la graisse uniformément sur les deux convoyeurs latéraux.

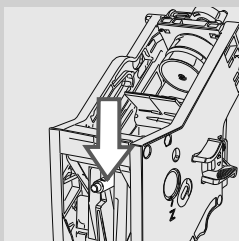
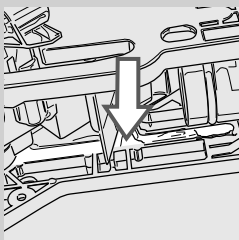

- 2** Lubrifier l'arbre aussi.

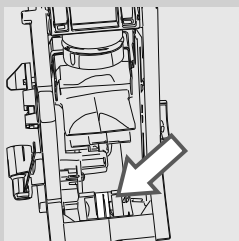

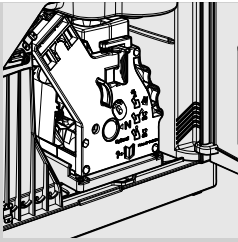

- 3 Insérer le groupe de distribution dans son logement jusqu'à l'enclenchement (voir la section « Nettoyage hebdomadaire du groupe de distribution »).
- 4 Fermer la porte de service et insérer le bac d'égouttement et le tiroir à marc.

### Nettoyage mensuel du groupe de distribution à l'aide de tablettes de dégraissage



En plus du nettoyage hebdomadaire, on recommande d'effectuer ce cycle de nettoyage à l'aide de tablettes de dégraissage après 500 tasses de café environ ou une fois par mois. Cette opération complète l'entretien du groupe de distribution. Les tablettes de dégraissage sont en vente séparément. Pour plus de détails veuillez consulter la page relative aux produits pour l'entretien du présent mode d'emploi.



#### Avertissement :

**les tablettes de dégraissage ne sont à utiliser que pour le nettoyage et n'ont aucune fonction détartrante. Pour le détartrage, utiliser le détartrant Saeco en suivant la procédure décrite à la section « Dé-tartrage ».**

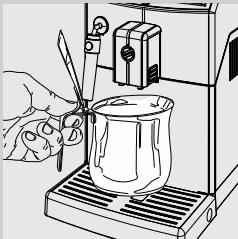

- 1 Placer un récipient sous la buse de distribution.

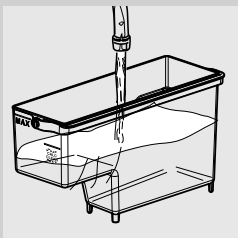

- 2 S'assurer de remplir le réservoir à eau avec de l'eau fraîche jusqu'au niveau « MAX ».

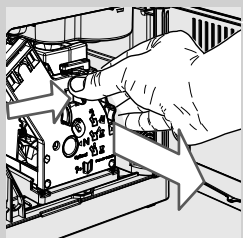
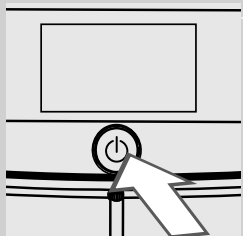
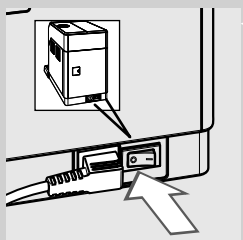
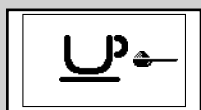
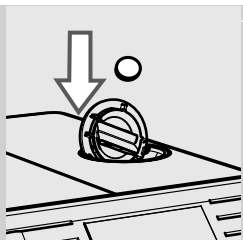

**3** Insérer une tablette de dégraissage dans le compartiment du café prémoulu.

**4** Appuyer sur la touche «  » pour sélectionner la fonction café prémoulu sans ajouter de café prémoulu dans le compartiment.

**5** Appuyer sur la touche «  » pour démarrer le cycle de distribution du café.

**6** Attendre que la machine distribue une demi-tasse d'eau.

**7** Tourner l'interrupteur général qui se trouve au dos de la machine sur « 0 ».

**8** Laisser agir la solution pendant environ 15 minutes. S'assurer de jeter l'eau distribuée.

**9** Tourner l'interrupteur général qui se trouve au dos de la machine sur « 1 ». Pour mettre la machine en marche, appuyer sur la touche «  ». Attendre la fin du cycle de rinçage automatique.

**10** Enlever le bac d'égouttement et le tiroir à marc et ouvrir la porte de service. Retirer le groupe de distribution.

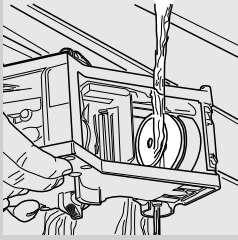

**11** Laver soigneusement le groupe de distribution à l'eau fraîche.

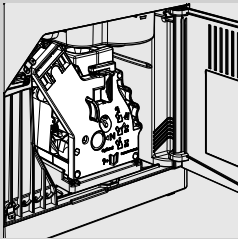

**12** Après avoir rincé le groupe de distribution, l'insérer à nouveau dans son logement jusqu'à l'enclenchement (voir la section « Nettoyage hebdomadaire du groupe de distribution »). Insérer le bac d'égouttement et le tiroir à marc. Fermer la porte de service.



Vert

**13** Appuyer sur la touche «  » pour sélectionner la fonction café prémoulu sans ajouter du café prémoulu dans le compartiment.

**14** Appuyer sur la touche «  » pour démarrer le cycle de distribution du café.

**15** Répéter deux fois les opérations du point 13 au point 14. S'assurer de jeter l'eau distribuée.

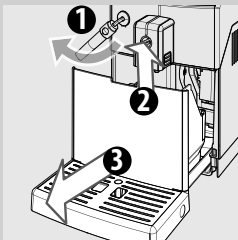

**16** Pour nettoyer le bac d'égouttement, mettre une tablette de dégraissage dans le bac et le remplir pour 2/3 avec de l'eau chaude. Laisser agir la solution de nettoyage pendant 30 minutes environ puis rincer abondamment.

### Nettoyage mensuel du réservoir à café en grains

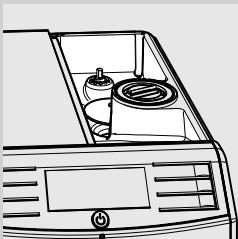

Nettoyer le réservoir à café en grains une fois par mois quand il est vide avec un chiffon humide afin d'éliminer les substances huileuses du café. Le remplir à nouveau avec le café en grains.

## DÉTARTRAGE



Jaune

Le processus de détartrage requiert environ 35 minutes.

Le calcaire qui se forme à l'intérieur de la machine au cours de l'utilisation doit être éliminé régulièrement ; dans le cas contraire, le circuit hydraulique et du café peuvent se boucher. La machine signalera quand il sera nécessaire de procéder au détartrage. Si l'afficheur de la machine indique le symbole **CALC CLEAN**, il est nécessaire de procéder au détartrage.



### **Avertissement :**

**si cette opération n'est pas effectuée la machine ne fonctionne plus correctement ; dans ce cas-là la réparation N'est PAS couverte par la garantie.**



Utiliser exclusivement la solution détartrante formulée spécifiquement pour optimiser les performances de la machine. La solution détartrante est en vente séparément. Pour plus de détails veuillez consulter la page relative aux produits pour l'entretien du présent mode d'emploi.



### **Attention :**

**ne pas boire la solution détartrante et les produits distribués jusqu'à la conclusion du cycle. Ne jamais utiliser de vinaigre pour détartrer la machine.**



### **Remarque :**

ne pas éteindre la machine pendant le cycle de détartrage. Dans le cas contraire, effectuer un nouveau cycle de détartrage depuis le début et attendre qu'il termine. Le cycle de détartrage continuera à partir du point où il a été interrompu.

Pour exécuter le cycle de détartrage, suivre les instructions reportées ci-dessous :

avant de procéder au détartrage :

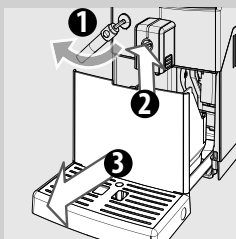

**1** Vider le bac d'égouttement et le tiroir à marc.



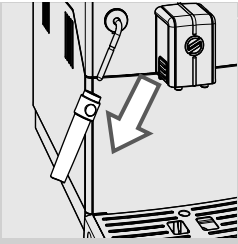

**2** Enlever le Mousseur à lait Classique de la buse vapeur/eau chaude.



Jaune

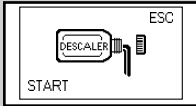

**3** Retirer le filtre à eau « INTENZA+ » (si présent) du réservoir à eau et le remplacer avec le petit filtre blanc d'origine. Remettre le réservoir à eau dans la machine.

**4** Appuyer sur la touche «  ».



Jaune

**5** Appuyer sur la touche «  » pour démarrer le processus de détartrage.

**Remarque :**  
au cas où la touche «  » aurait été appuyée involontairement, appuyer sur la touche «  » pour quitter.

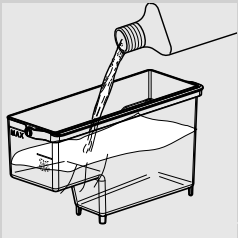

**6** Extraire le réservoir à eau et y verser tout le contenu de la solution détartrante. Puis remplir le réservoir avec de l'eau fraîche jusqu'au niveau calc clean.

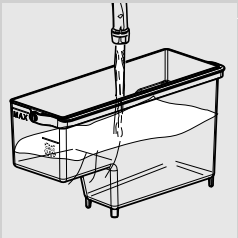

**7** Remettre le réservoir à eau dans la machine.

Vider le bac d'égouttement et le tiroir à marc puis les replacer dans leur position.

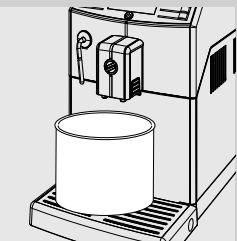

**8** Placer un récipient suffisamment grand (1,5 l) sous la buse de vapeur/eau chaude et sous la buse de distribution.

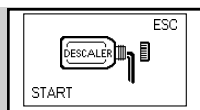

Jaune

9 Appuyer sur la touche «  » pour démarrer le cycle de détartrage.

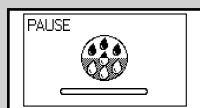

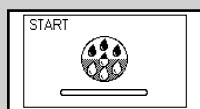

Jaune

10 La machine démarre la distribution de la solution détartrante à intervalles réguliers. La barre sur le bandeau de commande indique l'état d'avancement du cycle.



Jaune

 **Remarque :**

le cycle de détartrage peut être interrompu en appuyant sur la touche «  ». Pour redémarrer le cycle appuyer à nouveau sur la touche «  ». Cela permet de vider le récipient ou de s'absenter pendant une courte période.



Rouge

11 Lorsque ce symbole s'affiche, le réservoir à eau est vide.

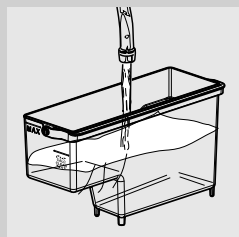

12 Extraire le réservoir à eau, le rincer et le remplir avec de l'eau fraîche jusqu'au niveau MAX. Le réinsérer dans la machine. La page-écran suivante s'affiche lorsque le réservoir à eau est inséré dans la machine.

13 Vider le bac d'égouttement et le tiroir à marc puis les réinsérer dans leur position.

14 Vider le récipient et le replacer sous la buse de vapeur/eau chaude et sous la buse de distribution.



Jaune

15 Appuyer sur la touche «  » pour démarrer le cycle de rinçage.



Rouge

16 Lorsque ce symbole s'affiche, le réservoir à eau est vide. Répéter les opérations du point 12 au point 15. Lorsque le symbole ci-contre apparaît à nouveau sur la machine, passer au point 17.

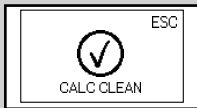
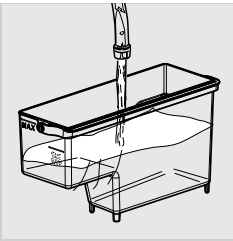

Vert

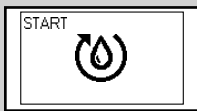

Jaune

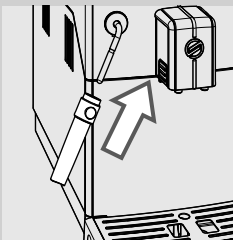
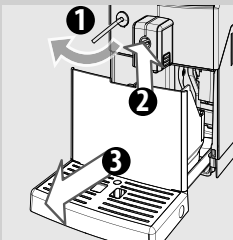

**17** Lorsque le réservoir à eau est vide, l'enlever, le rincer et le remplir d'eau fraîche jusqu'au niveau MAX. Le réinsérer dans la machine.

**18** Vider le récipient et le replacer sous la buse de vapeur/eau chaude et sous la buse de distribution.

**19** Lorsque l'eau nécessaire pour le rinçage a été totalement distribuée, la machine affiche le symbole ci-contre. Appuyer sur la touche «  » pour quitter le cycle de détartrage.

**20** Appuyer sur la touche «  » pour amorcer le circuit.

**21** La machine exécute le cycle de chauffage et de rinçage automatique pour la distribution des produits.

**22** Enlever et vider le récipient.

**23** Vider le bac d'égouttement et le replacer dans sa position.

**24** Le cycle de détartrage est fini.

**25** Enlever le petit filtre blanc et replacer le filtre à eau « INTENZA+ » (si présent) dans le réservoir à eau puis réinsérer le Mousseur à lait Classique.



#### Remarque :

une fois le cycle de détartrage terminé, laver le groupe de distribution comme il est décrit à la section « Nettoyage hebdomadaire du groupe de distribution ».

Les deux cycles de rinçage procèdent au lavage du circuit avec une quantité d'eau programmée pour garantir un rendement optimal de la machine. Si le réservoir n'est pas rempli jusqu'au niveau MAX, la machine peut demander l'exécution de trois cycles ou plus.

## SIGNIFICATION DES SYMBOLES SUR L'AFFICHEUR

La machine est dotée d'un système de couleurs pour simplifier l'interprétation des signaux sur l'afficheur.  
Le code de couleur des symboles se base sur le principe du feu rouge.

## Signaux machine prête (vert)

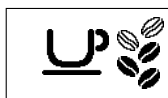

La machine est prête à distribuer des produits.

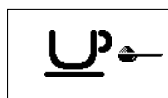

La machine est prête à distribuer de café prémoulu.

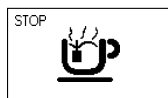

Distribution d'eau chaude.

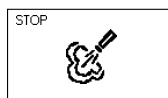

Distribution de vapeur.

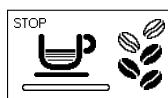

Machine en phase de distribution d'un café expresso.



Machine en phase de distribution d'un café.

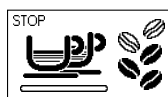

Machine en phase de distribution de deux cafés expresso.



Machine en phase de distribution de deux cafés.

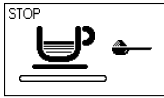

Machine en phase de programmation de la quantité de café à distribuer.

**Signaux machine prête (vert)**

Distribution en cours de café avec du café prémoulu.

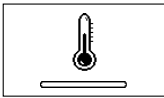
**Signaux d'avertissement (jaune)**

Machine en phase de chauffage pour la distribution de boissons ou d'eau chaude.



Machine en phase de rinçage. Attendre que la machine ait terminé le cycle.



La machine signale que le filtre à eau « INTENZA+ » doit être remplacé.



Groupe de distribution en phase de rétablissement suite à la remise à zéro de la machine.



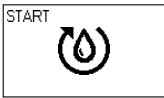

Remplir le réservoir avec du café en grains et redémarrer le cycle.

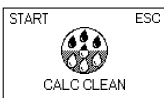

Amorcer le circuit.



La machine doit être détartrée. Appuyer sur la touche «  » pour démarrer le processus de détartrage. Suivre les opérations décrites à la section « Dé-tartrage » du présent manuel.

Pour repousser le détartrage et continuer à utiliser la machine, appuyer sur la touche «  ».

Remarque : si le détartrage n'est pas effectué, la machine cesse de fonctionner correctement. En pareil cas, la réparation N'est PAS couverte par la garantie.

**Signaux d'alarme (rouge)**

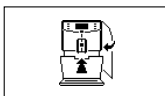

Insérer complètement le bac d'égouttement et le tiroir à marc dans la machine puis fermer la porte de service.

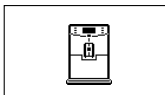

Remplir le réservoir à café en grains.



Le groupe de distribution doit être inséré dans la machine.

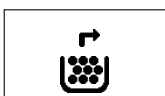

Vider le tiroir à marc.



Remplir le réservoir à eau.

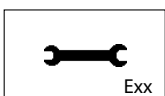

Éteindre la machine. La rallumer après 30 secondes. Essayer 2 ou 3 fois.  
Si la machine ne démarre pas, contacter le centre d'assistance Philips SAECO de votre Pays et communiquer le code d'erreurs indiqué sur l'afficheur. Les contacts sont indiqués dans le livret de garantie fourni séparément ou à l'adresse [www.philips.com/support](http://www.philips.com/support).

## DÉPANNAGE

Cette section résume les problèmes les plus récurrents qui pourraient intéresser votre machine. Si les informations présentées ci-dessous ne vous aident pas à résoudre le problème, veuillez consulter la page FAQ sur le site [www.philips.com/support](http://www.philips.com/support) ou contactez le service d'assistance Philips Saeco de votre Pays. Les contacts sont indiqués dans le livret de garantie fourni séparément ou à l'adresse [www.philips.com/support](http://www.philips.com/support).

Comportements	Causes	Remèdes
La machine ne se met pas en marche.	La machine n'est pas branchée sur le réseau électrique ou l'interrupteur général est sur la position « O ».	Brancher la machine sur le réseau électrique et placer l'interrupteur général sur « I ».
Le bac d'égouttement se remplit même si on ne décharge pas l'eau.	Parfois, la machine décharge l'eau automatiquement dans le bac d'égouttement pour gérer le rinçage des circuits et pour garantir un fonctionnement optimal.	Ce comportement est considéré comme normal.
La machine affiche toujours le symbole rouge  .	Le tiroir à marc a été vidé lorsque la machine était à l'arrêt.	Le tiroir à marc doit toujours être vidé quand la machine est allumée. Attendre jusqu'à ce que le symbole  s'affiche avant de réinsérer le tiroir.
Le café n'est pas assez chaud.	Les tasses sont froides.	Réchauffer les tasses avec de l'eau chaude.
La machine ne distribue ni eau chaude ni vapeur.	Le trou de la buse de vapeur/eau chaude est engorgé.	Nettoyer le trou de la buse de vapeur à l'aide d'une aiguille. <b>Vérifier si la machine est éteinte et froide avant d'effectuer cette opération.</b>
	Le Mousseur à lait Classique est sale.	Nettoyer le Mousseur à lait Classique.
Le café ne mousse pas (voir remarque).	Le mélange n'est pas approprié, le café torréfié n'est pas frais ou bien il est trop grossier.	Changer le mélange de café ou régler le degré de mouture comme indiqué à la section « Réglage du moulin à café en céramique ».
La machine se chauffe trop lentement ou la quantité d'eau distribuée est insuffisante.	Le circuit de la machine est bouché par des dépôts de calcaire.	Détartrer la machine.
Impossible de retirer le groupe de distribution.	Le groupe de distribution n'est pas dans la bonne position.	Mettre en marche la machine. Fermer la porte de service. Le groupe de distribution revient automatiquement à sa position d'origine.
	Le tiroir à marc est inséré.	Retirer le tiroir à marc avant d'enlever le groupe de distribution.

Comportements	Causes	Remèdes
La machine moule les grains de café, mais le café ne sort pas (voir remarque).	Le réservoir à eau est vide.	Remplir le réservoir à eau et réamorcer le circuit (section « Première mise en marche »).
	Le groupe de distribution est sale.	Nettoyer le groupe de distribution (section « Nettoyage hebdomadaire du groupe de distribution »).
	Le circuit n'est pas amorcé.	Amorcer le circuit (section « Première mise en marche »).
	Cela peut se produire lorsque la machine est en train de régler automatiquement la dose.	Distribuer quelques cafés comme indiqué à la section « Saeco Adapting System ».
	La buse de distribution du café est sale.	Nettoyer la buse de distribution du café.
Le café est trop aqueux (voir remarque).	Cela peut se produire lorsque la machine est en train de régler automatiquement la dose.	Distribuer quelques cafés comme indiqué à la section « Saeco Adapting System ».
Le café coule lentement (voir remarque).	Le café est trop fin.	Changer le mélange de café ou régler la mouture comme indiqué à la section « Réglage du moulin à café en céramique ».
	Le circuit n'est pas amorcé.	Amorcer le circuit (section « Première mise en marche »).
	Le groupe de distribution est sale.	Nettoyer le groupe de distribution (section « Nettoyage hebdomadaire du groupe de distribution »).
Le café coule hors de la buse de distribution.	La buse de distribution du café est bouchée.	Nettoyer la buse de distribution et ses trous.

**Remarque :**

ces problèmes peuvent être normaux si le mélange de café a été changé ou si on est en train d'effectuer la première installation ; dans ce cas, attendre que la machine ait effectué un réglage automatique comme il est décrit à la section « Saeco Adapting System ».



## ÉCONOMIE D'ÉNERGIE

### Stand-by

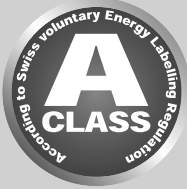

La machine à café expresso super-automatique Saeco est conçue pour assurer des économies d'énergie, comme cela est prouvé par l'étiquette-énergie de Classe A.

Après 30 minutes d'inactivité, la machine s'arrête automatiquement (à moins que l'intervalle de stand-by n'ait été programmé différemment). Si un produit a été distribué, la machine fait un cycle de rinçage.

En mode stand-by, la consommation énergétique est inférieure à 1Wh. Pour mettre en marche la machine appuyer sur la touche «  » (si l'interrupteur général qui se trouve au dos est sur « I »). Si la chaudière est froide, la machine fait un cycle de rinçage.

### Élimination



Au terme du cycle de vie, la machine ne doit pas être traitée comme un déchet ménager normal, mais doit être livrée à une décharge officielle pour pouvoir être recyclée. Ce comportement contribue à sauvegarder l'environnement.

- Les matériaux d'emballage peuvent être recyclés.
- Machine : ôter la fiche de la prise de courant et couper le câble électrique.
- Livrer l'appareil et le câble d'alimentation à un centre d'assistance ou à une structure publique d'élimination des déchets.

Ce produit est conforme à la Directive européenne 2002/96/CE.

Le symbole sur le produit ou sur l'emballage indique que le produit ne peut pas être traité comme un déchet ménager, mais doit être livré à la décharge spécialisée compétente pour recycler les composants électriques et électroniques.

En assurant la correcte élimination du produit, vous contribuez à sauvegarder l'environnement et les personnes de possibles conséquences négatives qui pourraient dériver d'une gestion non correcte du produit dans la phase finale de son cycle de vie. Pour plus d'informations sur les modalités de recyclage du produit, prière de contacter le bureau local compétent, votre service d'élimination des déchets ménagers ou le magasin auprès duquel vous avez acheté le produit.

## CARACTÉRISTIQUES TECHNIQUES

Le constructeur se réserve le droit d'apporter des modifications aux caractéristiques techniques du produit.

Tension nominale - Puissance nominale - Alimentation	Voir la plaquette signalétique dans la porte de service
Matériau du corps	Thermoplastique
Dimensions (l x h x p)	215 x 330 x 429 mm
Poids	6,7 kg
Longueur du câble	1,2 m
Bandeau de commande	Avant
Mousseur à lait Classique	Spécial pour Cappuccino
Dimensions des tasses	Jusqu'à 152 mm
Réservoir à eau	1,8 litres - Amovible
Capacité réservoir à café en grains	250 g
Capacité du tiroir à marc	15
Pression de la pompe	15 bars
Chaudière	Chaudière inox
Dispositifs de sécurité	Coupe-circuit thermique

## GARANTIE ET ASSISTANCE

### Garantie

Pour des informations détaillées sur la garantie et sur ses conditions, consulter le livret de garantie fourni séparément.

### Assistance

Nous voulons être sûrs que vous êtes satisfaits de votre machine. Si vous ne l'avez pas encore fait, enregistrez votre produit à l'adresse **[www.philips.com/welcome](http://www.philips.com/welcome)**. De cette façon, nous pourrions rester en contact et vous envoyer les rappels pour les opérations de nettoyage et de détartrage.

Si vous avez besoin de support ou d'assistance, veuillez visiter le site web de Philips **[www.philips.com/support](http://www.philips.com/support)** ou contactez le service d'assistance Philips Saeco de votre Pays. Le numéro de contact est indiqué dans le livret de garantie fourni séparément ou sur le site **[www.philips.com/support](http://www.philips.com/support)**.

**COMMANDE DE PRODUITS POUR L'ENTRETIEN**

Pour le nettoyage et le détartrage, utiliser uniquement les produits pour l'entretien Saeco.

Ces produits peuvent être achetés dans le magasin en ligne Philips à l'adresse **[www.shop.philips.com/service](http://www.shop.philips.com/service)**, chez votre revendeur habituel ou auprès des centres d'assistance agréés.

Si vous rencontrez des difficultés à trouver les produits pour l'entretien de votre machine, prière de contacter le service d'assistance Philips Saeco de votre Pays.

Les contacts sont indiqués dans le livret de garantie fourni séparément ou sur le site **[www.philips.com/support](http://www.philips.com/support)**.

Vue d'ensemble des produits pour l'entretien



- Détartrant CA6700



- Cartouche filtre à eau INTENZA+ CA6702

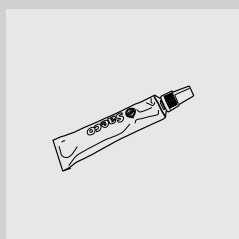

- Graisse HD5061



- Tablettes de dégraissage CA6704



- Maintenance Kit CA 6706

A sheet of white paper with 20 horizontal black lines, spaced evenly from top to bottom. The lines are parallel and extend across the width of the page. At the top-left, top-right, bottom-left, and bottom-right corners, there are small black L-shaped markers consisting of a short vertical line and a short horizontal line, resembling corner crop marks or registration marks.





04



[www.philips.com/welcome](http://www.philips.com/welcome)

Le producteur se réserve le droit d'apporter des modifications sans aucun préavis.



421940438231

Rev.00 del 15-02-13

04

FR