

BigTel 1480



**Bedienungs-
anleitung**

**Mode
d'emploi**

**Istruzioni
d'uso**

Inhalt

Inbetriebnahme	4
Verpackungsinhalt prüfen	4
Einrichten des Telefonsystems	5
Aufstellort	5
Tischgerät anschließen	5
Mobilteil in Betrieb nehmen	7
Ladestation anschließen	7
Wandmontage	8
Bedienelemente	11
Mobilteil	11
Tischgerät	14
Symbole im Display (Tischgerät)	17
Symbole im Display (Mobilteil)	17
Navigation im Menü	18
Hauptmenü öffnen (Mobilteil)	18
Menüaufbau (Mobilteil)	18
Hauptmenü öffnen (Tischgerät)	20
Menüaufbau (Tischgerät)	21
Telefonieren	23
Anrufen, Gespräch annehmen und beenden	23
Freisprechen	24
Verstärkung	24
Lautstärke einstellen	24
Mikrofon ausschalten	24
Tonruf ausschalten	25
Wahlwiederholung	25
Anrufliste	26
Kettenwahl	29
In ein laufendes Gespräch einschalten/Konferenz	29
Mobilteil rufen (Sammelruf/Paging)	30
Interngespräch	30

Telefonbuch	31
Einen Telefonbucheintrag anlegen (Mobilteil).....	31
Einen Telefonbucheintrag anlegen (Tischgerät)	31
Telefonbucheinträge nutzen (Mobilteil).....	32
Telefonbucheinträge nutzen (Tischgerät)	33
Direktwahl (Tischgerät)	34
Direktwahl speichern.....	34
Direktwahl wählen.....	34
Einstellungen (Mobilteil)	35
Ruftöne.....	35
Warn- und Hinweistöne	35
Zeit/Datum einstellen	36
Wecker einstellen	36
Mobilteil einstellen	37
Basisstation einstellen	38
Einstellungen (Tischgerät)	39
Zeit/Datum einstellen	39
Zeitformat einstellen.....	39
Displaysprache einstellen.....	39
Rufton.....	39
Mobilteil abmelden	40
Wahlverfahren einstellen	40
Flashzeit einstellen	41
Tastenton	41
PIN ändern.....	41
Auslieferungszustand wiederherstellen	42
Weiteres Mobilteil anmelden (Tischgerät)	42
Anrufbeantworter	43
Anrufbeantworter ein-/ausschalten	43
Ansagemodus einstellen	44
Ansagesprache einstellen.....	44
Nachrichten hören.....	45
Eigene Ansage aufnehmen.....	46

Ansagetexte anhören / löschen	47
Mithören am Mobilteil	48
Mithören am Tischgerät ein/ausschalten	49
Anruf übernehmen	49
Nachrichten löschen	50
Memo aufnehmen	50
Annahmeverzögerung einstellen	51
Aufnahmezeit einstellen	52
Kompression einstellen (nur Tischgerät)	52
Anrufbeantworter zurücksetzen (nur Tischgerät)	52
Fernabfrage / Ferneinstellung	53
Anhang	56
Falls Probleme auftauchen	56
Sicherheitsinformationen	56
Bestimmungsgemäße Verwendung	58
Aufstellungsort	58
Stromversorgung/Stromausfall	59
Energiesparendes Netzteil	59
Medizinische Geräte	59
Akkus/Batterien	59
Kompatibilität mit Hörgeräten	59
Entsorgung	60
Technische Daten	61
Wartung	61
Garantie	61
Konformitätserklärung	63

Inbetriebnahme

Wichtig: Lesen Sie vor der Inbetriebnahme Ihres Telefons unbedingt die Sicherheitsinformationen ab Seite 56.

Verpackungsinhalt prüfen

Zum Lieferumfang eines BigTel 1480 gehören:

- 1 Tischgerät (Basisstation)
- 1 Hörer
- 1 Höreranschlusschnur
- 1 Netzteil für das Tischgerät
- 1 Schnurlostelefon (Mobilteil)
- 2 Akkus AAA 400mAh NiMH
- 1 Akkufachdeckel
- 1 Ladestation
- 1 Netzteil für die Ladestation
- 1 Telefonanschlusskabel
- 1 Bedienungsanleitung

Wichtig: Verwenden Sie nur die Netzteile, das Telefonanschlusskabel und die Akkus, die zum Lieferumfang Ihres BigTel 1480 gehören. Andernfalls ist die einwandfreie Funktion Ihres Telefons nicht gewährleistet.

Einrichten des Telefonsystems

Aufstellort

Stellen Sie das Tischgerät in der Nähe einer Netzsteckdose und der Telefonanschlussdose auf, so dass die Länge der Anschlusskabel ausreicht. Halten Sie einen Abstand von ca. 1 m zu anderen elektronischen Geräten ein, um eine gegenseitige Beeinflussung auszuschließen. Die Verbindung zwischen dem Tischgerät und dem Mobilteil geschieht mittels Funksignalen. Die Signalstärke ist abhängig vom Standort. Die maximale Reichweite beträgt bei freier Sichtverbindung bis zu 300 m, in Gebäuden ist sie aufgrund von Mauern und anderen Hindernissen geringer.

Tischgerät anschließen

1. Stecken Sie den am Ende des Kabels befindlichen Stecker in die entsprechend gekennzeichnete Buchse an der Unterseite des Tischgerätes und das Netzteil in die Steckdose.
2. Stecken Sie das Ende des Telefonanschlusskabels mit dem kleinen Stecker in die entsprechend gekennzeichnete Buchse des Tischgerätes und das andere Ende in die Telefonsteckdose.
3. Verbinden Sie den Hörer mit der gewendelten Hörschnur mit dem Telefon.

Hinweis: Führen Sie die Anschlusskabel durch die Kabelführungen, damit das Tischgerät flach auf der Unterlage steht.

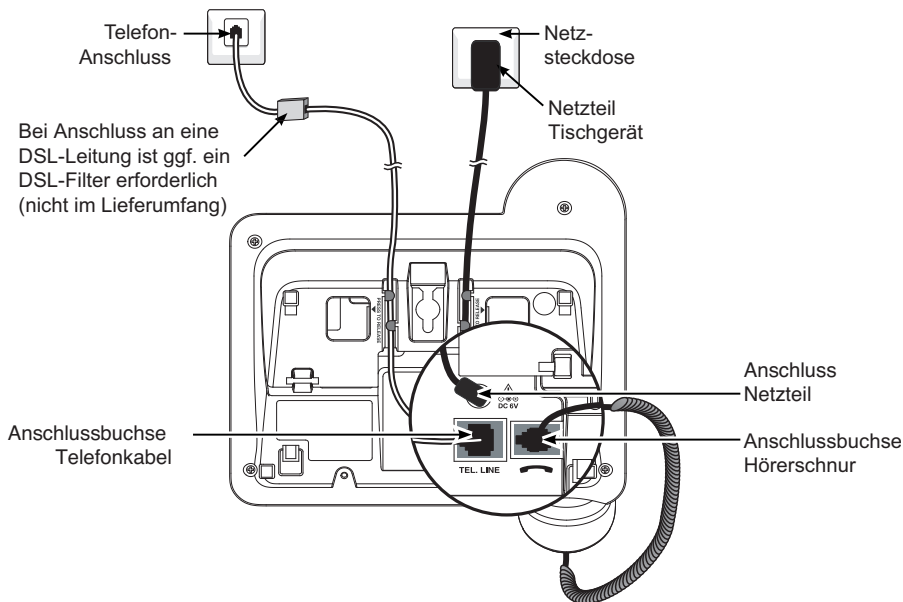

Wichtig: Verwenden Sie nur die Netzteile, das Telefonanschlusskabel und die Akkus, die zum Lieferumfang Ihres Big-Tel 1480 gehören. Andernfalls ist die einwandfreie Funktion Ihres Telefons nicht gewährleistet. Versperren Sie den Zugang zum Steckernetzteil nicht durch Möbel oder andere Gegenstände.

Mobilteil in Betrieb nehmen

1. Öffnen Sie das Akkufach und legen Sie die Akkus ein. Achten Sie auf die richtige Polarität.
2. Schieben Sie den Akkufachdeckel wieder auf, bis er spürbar einrastet.

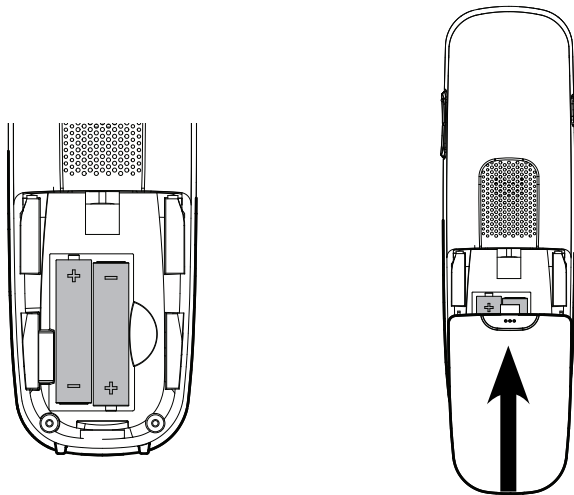

Damit das Mobilteil vollständig geladen wird, muss es mindestens 16 Stunden in die Ladestation gesetzt werden (Stromversorgung der Ladestation prüfen!).

Wichtig: Verwenden Sie unbedingt nur die mitgelieferten Akkus. Auch bei einem späteren Austausch darf nur dieser Akkutyp verwendet werden.

Ladestation anschließen

1. Stecken Sie das Netzteil in eine Steckdose.

Wandmontage

Zur Wandmontage des Tischgerätes benötigen Sie ggf. 2 Dübel und 2 geeignete Schrauben, vorzugsweise Linsenkopf, 4 mm Durchmesser. Die Schrauben müssen im Abstand von 83 mm senkrecht untereinander angebracht werden und die Köpfe ca 3 mm von der Wand abstehen.

ACHTUNG: Achten Sie beim Bohren auf Stromleitungen oder Wasserrohre!

1. Trennen Sie die Steckverbindungen für Netzteil und Telefonkabel am Tischgerät.
2. Entnehmen Sie den Halter in der Hörermulde und stecken Sie ihn um 180° gedreht wieder ein.

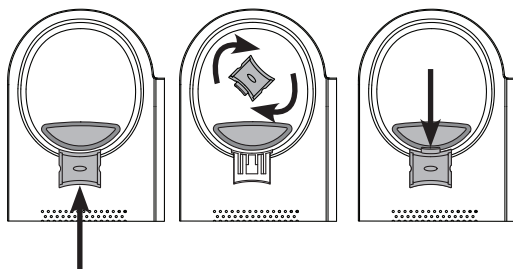

3. Drücken Sie die Laschen wie durch die Pfeile gezeigt zusammen, um die Scharnierklammern zu öffnen. Verlegen Sie das Telefonkabel und das Netzteilkabel durch das Loch der Wandhalterung. Stecken Sie das Ende des Telefonkabels in die Telefonbuchse und den Stecker des Netzteils in die Netzteilbuchse an der Unterseite des Telefons.

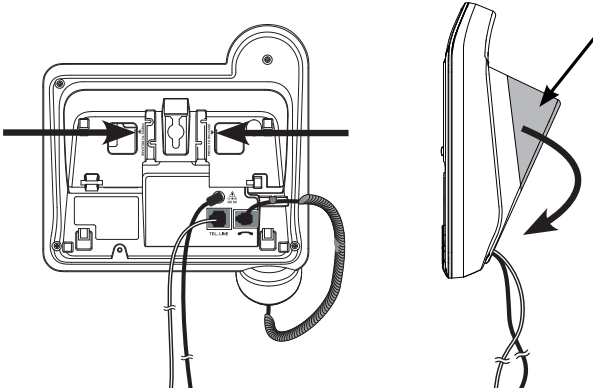

4. Klappen Sie die Wandhalterung herunter und verriegeln Sie sie in dieser Position. Verlegen Sie das Telefonkabel und Netzteilkabel durch den Schlitz an der Unterseite des Telefons. Bündeln Sie das Telefonkabel und das Netzteilkabel ggf. mit Kabelbindern o. ä.

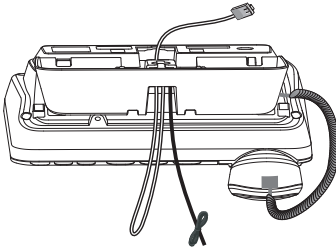

5. Stecken Sie das Netzteil und das Telefonkabel wieder in die Dosen.
6. Setzen Sie das Telefon auf die Schraubenköpfe und ziehen Sie es leicht herunter bis es fest sitzt.

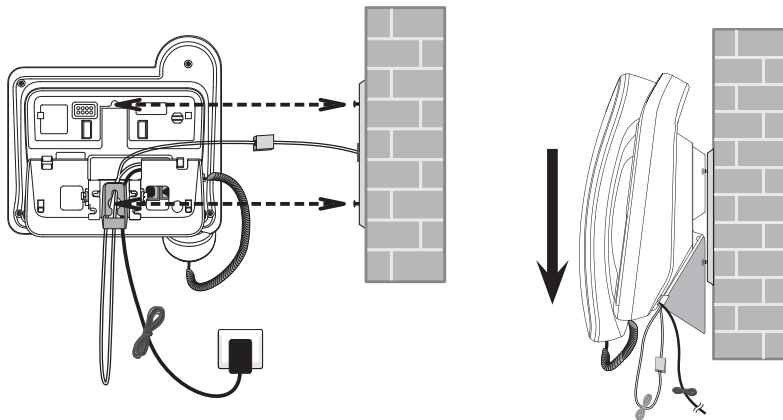

7.

Hängen Sie den Hörer auf die Ablage.

Bedienelemente

Mobilteil

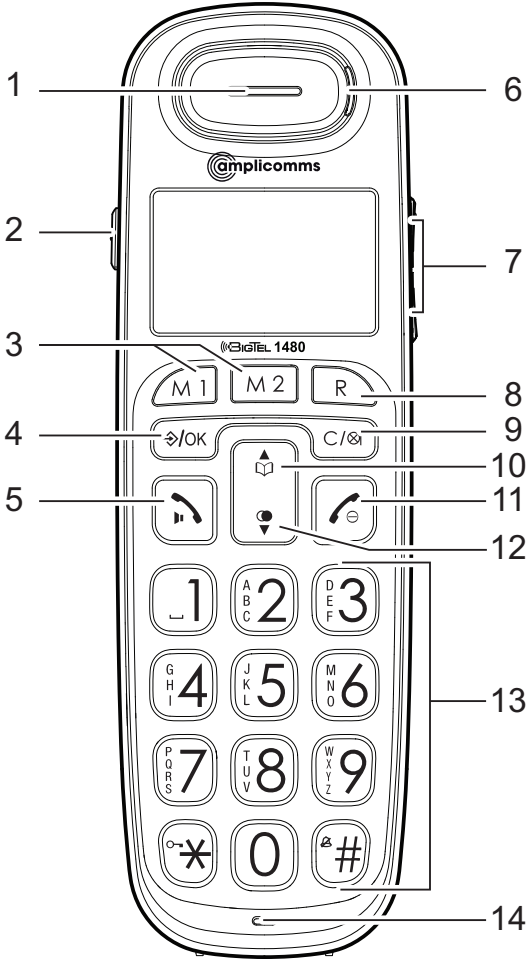

1 Hörer

2 Verstärkertaste

- Zur Erhöhung der Lautstärke im Hörer. Kurzes Drücken während eines Gesprächs schaltet die Verstärkung ein - nochmaliges Drücken schaltet die Verstärkung wieder aus. Bei aktivierter Verstärker-Funktion erscheint „Boost ein“ im Display und die Anrufanzeige (6) leuchtet.

3 Direktwahltasten M1/M2

- Im Ruhezustand: Wählen der gespeicherten Rufnummer.

4 Menü/Auswahl

- Im Ruhezustand: Menü öffnen.
- Im Menü: Menüpunkt auswählen oder Speichern.

5 Anrufen-Taste/Lautsprecher-Taste

- Anrufen oder Anruf annehmen.
- Während eines Gesprächs: Lautsprecher ein-/ausschalten.

6 Anrufanzeige

- Blinkt bei Anruf.

7 Lautstärketasten

- Während eines Gesprächs/Abhören des Anrufbeantworters: Lautstärke einstellen.

8 R-Taste (Flash)

- Während eines Gesprächs: Flash-Funktion zur Nutzung von Netz-Leistungsmerkmalen.
- Bei Wahlvorbereitung: Fügt ein 'R' ein. Die Flash-Funktion wird ausgeführt, wenn Sie die Anrufen-Taste drücken.

9 Stumm-Taste/Löschen

- Während eines Gesprächs: Mikrofon ausschalten
- Bei Anruf: Tonruf ausschalten (Gespräch kann weiterhin angenommen werden, solange der Anrufer nicht aufgelegt hat).
- Bei Eingabe von Namen/Rufnummern: Löschen von Zeichen, z. B. beim Erstellen eines Telefonbucheintrags.

10 **Telefonbuch/Aufwärts**

- Im Ruhezustand: Telefonbuch öffnen.
- Im Menü/in Listen: Aufwärts blättern.
- Bei Eingabe von Namen/Zahlen: Cursor nach links verschieben.

11 **Auflegen-Taste/Abbruch**

- Während eines Gesprächs: Auflegen.
- Im Menü: Auswahl abbrechen / zum Ruhezustand zurückkehren.
- Im Ruhezustand: Langer Tastendruck schaltet Mobilteil aus.

12 **Wahlwiederholung**

- Im Ruhezustand: Wahlwiederholung öffnen.
- Im Menü/in Listen: Abwärts blättern.
- Bei Eingabe von Namen/Zahlen: Cursor nach rechts verschieben.

13 **Wähltastatur**

- Eingabe von Ziffern oder Buchstaben.
- **Taste 0** bei Rufnummerneingabe: Langer Tastendruck zum Einfügen einer Wahlpause.
- **Stern-Taste** bei Eingabe von Namen: Umschaltung zwischen Groß- und Kleinbuchstaben.
- **Raute-Taste** im Ruhezustand: Langer Tastendruck zum Ein-/ Ausschalten des Tonrufs.

14 **Mikrofon**

Tischgerät

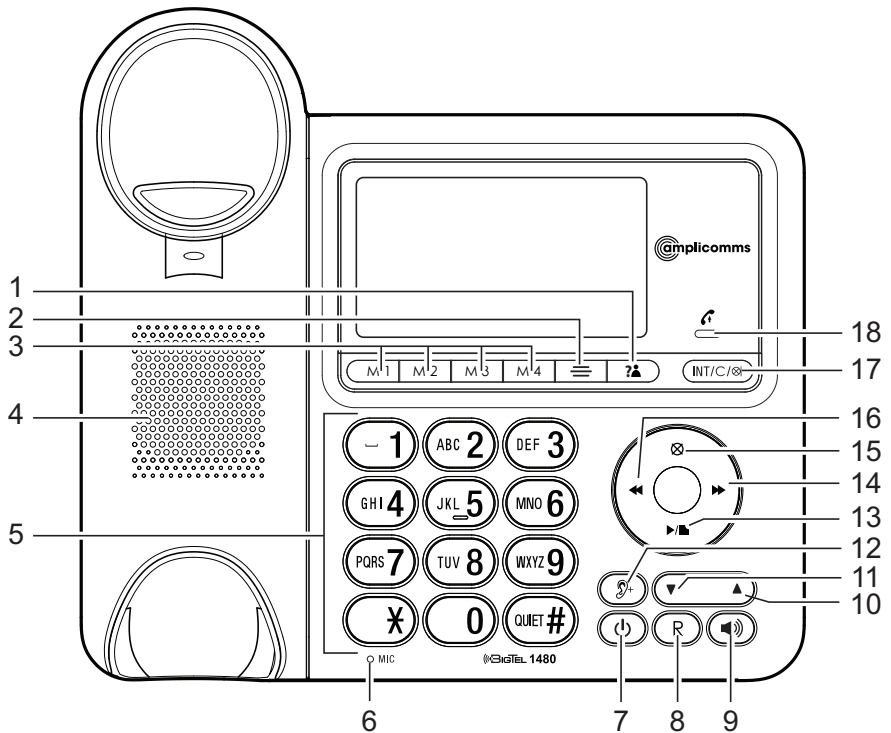

1 Anrufliste (verpasst)

- Öffnet die Liste der verpassten Anrufe.

2 Menü-Taste

- Im Ruhezustand: Menü öffnen.

3 Direktwahltasten M1, M2, M3, M4

- Bei Rufnummerneingabe: Nach Eingabe der Rufnummer lange drücken, um die Rufnummer zu speichern.

- Im Ruhezustand: Drücken, um die Rufnummer, die auf die jeweilige Taste gespeichert ist, zu wählen.

4 Lautsprecher

5 **Wähltastatur**

- Eingabe von Ziffern oder Buchstaben.
- **Taste 0** bei Rufnummerneingabe: Langer Tastendruck zum Einfügen einer Wahlpause.
- **Raute-Taste** im Ruhezustand: Langer Tastendruck zum Ein-/ Ausschalten des Tonrufs.

6 **Mikrofon**

7 **Anrufbeantworter ein/aus**

- Drücken, um den Anrufbeantworter ein- oder auszuschalten. Leuchtet, wenn der Anrufbeantworter eingeschaltet ist. Blinkt bei neuen Nachrichten.

8 **R-Taste (Flash)**

- Während eines Gesprächs: Flash-Funktion zur Nutzung von Netz-Leistungsmerkmalen.
- Bei Wahlvorbereitung: Fügt ein 'R' ein. Die Flash-Funktion wird ausgeführt, wenn Sie den Hörer abheben.

9 **Lautsprecher-Taste**

- Im Freisprechmodus anrufen, Anruf annehmen oder Gespräch beenden.
- Während eines Gesprächs: Lautsprecher ein-/ausschalten.

10 **Aufwärts**

- Im Menü/in Listen: Aufwärts blättern.
- Bei Eingabe von Namen/Zahlen: Cursor nach links verschieben.
- Während eines Gesprächs/Abhören des Anrufbeantworters: Erhöhung der Lautstärke.

11 **Abwärts**

- Im Ruhezustand: Wahlwiederholung öffnen
- Im Menü/in Listen: Abwärts blättern.
- Bei Eingabe von Namen/Zahlen: Cursor nach rechts verschieben.
- Während eines Gesprächs/Abhören des Anrufbeantworters: Verringerung der Lautstärke.

12 **Verstärker-Taste**

- Während eines Gesprächs: Erhöhung der Lautstärke im Hörer.

13 **Start-/Stopp-Taste**

- Abhören des Anrufbeantworters starten/stoppen.

14 **Vorwärts-Taste**

- Weiterspringen zur nächsten Nachricht während des Abhörens des Anrufbeantworters.
- Im Ruhezustand: Lange drücken, um ein Memo aufzunehmen.

15 **Lösch-Taste**

- Löschen der aktuell abgespielten Anrufbeantworter-Mitteilung oder Ansage.

16 **Zurück-Taste**

- Aktuelle Nachricht während des Abhörens des Anrufbeantworters wiederholen.
- Zweimal drücken, um vorherige Nachricht abzuspielen.
- Im Ruhezustand: Kurz drücken, um den aktuellen Begrüßungstext anzuhören.
- Im Ruhezustand: Lange drücken, um einen Begrüßungstext aufzunehmen.

17 **Zurück/Stumm/Löschen/Intern**

- Im Menü: Auswahl abbrechen/ zurück zum vorherigen Menü / Lange drücken um zum Ruhezustand zurückzukehren.
- Bei Anruf: Tonruf ausschalten (Gespräch kann weiterhin angenommen werden, solange der Anrufer nicht aufgelegt hat).
- Bei Eingabe von Namen/Rufnummern: Löschen von Zeichen, z. B. beim Erstellen eines Telefonbucheintrags.
- Im Ruhezustand: Mobilteil rufen (internes Gespräch).

18 **Anzeige „Im Gebrauch“**

- Leuchtet bei Anruf, Gespräch oder bei Annahme eines Gesprächs durch den Anrufbeantworter.

- Leuchtet, wenn ein anderes Gerät (Mobilteil) bereits die Leitung belegt.

Symbole im Display (Tischgerät)



Neuer Eintrag in der Anrufliste.



Laufende Nummer des Eintrags in der Anrufliste.



Sie führen ein Telefongespräch.



Freisprechen ist eingeschaltet.



Tonruf ausgeschaltet.



Das Telefonbuch ist geöffnet.



Mehrfacher Anruf von derselben Telefonnummer.

AM

PM

Anzeige bei 12 Stunden-Zeitformat.

Symbole im Display (Mobilteil)



Akku schwach, bitte aufladen.



Akku voll aufgeladen.



Freisprechen ist eingeschaltet.



Tonruf ausgeschaltet.



Tastatur gesperrt.









Wecker eingeschaltet.

Navigation im Menü

In diesem Kapitel ist beschrieben, wie Sie die Funktionen beider Telefone über die Menüs aufrufen können.

Hauptmenü öffnen (Mobilteil)

1. Drücken Sie .
2. Wählen Sie mit  und  den gewünschten Menüpunkt aus und drücken Sie .
3. Drücken Sie , um die Aktion abzubrechen, zurück zum vorherigen Menüpunkt zu gelangen oder das Menü zu verlassen.
4. Drücken Sie , um in den Ruhezustand zurückzukehren.

Hinweis: Wenn innerhalb von 30 s keine Taste gedrückt wird, kehrt das Gerät automatisch in den Ruhezustand zurück.





Menüaufbau (Mobilteil)

Anrufliste	Details anzeigen		
	Löschen		
	Alles löschen		
	Anrufen		
	Nummer speichern		
	Art der Anrufliste		
Töne	Klingeln	Externe Anrufe	Melodie ...
		Interne Anrufe	Melodie ...
		Lautstärke	Stufe ...
		Stumm	Piepton/Aus
	Warntöne	Tastenton	
		Bestätige	
		Akku schwach	
		Nicht verfügbar	

Einstell.	Mobilteil einstellen	Basiswahl		
		Display	Kontrast	
			Mobilteil Name	
		Sprache		
		Auto Antwort		
		Tasten Speicher		
		Mobilteil anmelden		
		Mobilteil abmelden		
		Mobilteil zurücksetz		
		Basis einstellen	Klingeln	Rufton
		Lautstärke		
		MFV/IWV		
		Wählmodus		
		System-PIN		
		Basis zurücksetz		
Datum/Zeit/Wecker	Zeit/Datum	Zeitformat		
		Datumsformat		
		Eingabe Uhrzeit		
			Eingabe Datum	
	Wecker		Wecker Ein/Aus	
			Eingabe Uhrzeit	
			Rufton	

Anrufbeantworter	Nachricht abhören Nachricht löschen AB Ein/Aus Memo aufnehmen		
	Ansage	Aufnehmen	Ansage/Aufnahme Nur Ansage
		Nachricht abhören	Ansage/Aufnahme Nur Ansage
	Ansage Einstell.	Ansage Modus	Ansage/Aufnahme Nur Ansage
		AB Sprache	Deutsch/English/ Française
		Klingelzahl	2/4/6/8 Rufe
		Aufnahmezeit	30/60/120 s / Beliebig
		Aufzeich. mithören	
	Zugangscode	Aktiviert/Ausschalt	

Hauptmenü öffnen (Tischgerät)

1. Drücken Sie .
2. Wählen Sie mit  den gewünschten Menüpunkt aus und drücken Sie .
3. Drücken Sie , um die Aktion abzubrechen, zurück zum vorherigen Menüpunkt zu gelangen oder das Menü zu verlassen.
4. Halten Sie  gedrückt, um in den Ruhezustand zurückzukehren.

Hinweis: Wenn innerhalb von 30 s keine Taste gedrückt wird, kehrt das Gerät automatisch in den Ruhezustand zurück.

Menüaufbau (Tischgerät)

TELEFONBUCH	ANSEHEN EINTRAG NEU ÄNDERN LÖSCHEN ALLE LÖSCHEN TB-STATUS		
ANRUFLISTE	VERPASST EMPFANGEN GEWÄHLT		
DATUM & ZEIT	ZEITFORMAT UHR EINST.		
SPRACHE EINSTELL.	RUFTON EINST	EXTERN INTERN	MELODIE LAUTSTÄRKE MELODIE LAUTSTÄRKE
	MT ABMELDEN WAHLVERF. FLASH-ZEIT TASTENTON PIN ÄNDERN BS RÜCKSETZ.	TONWAHL/IMPULSWAHL KURZ/MITTEL/LANG	
PAGING (ALLE) ANMELDUNG ANRUFBEANTW.	NACHR. ABSP. ALLE LÖSCHEN MEMO AB EIN/AUS AB-EINSTELL.	ANTWORTMODUS	MIT AUFZ. OHNE AUFZ.

ANSAGEN	MIT AUFZ. OHNE AUFZ.
ANTW.VERZ.	2/4/6/8 KL.ZEICH.
AB-SPRACHE	DEUTSCH FRANÇAIS ENGLISH
MITHÖREN	
FERNABFRAGE	
KOMPRESSION	NIEDRIG/MITTEL/ HOCH
PIN ÄNDERN	
AB RÜCKSETZ.	

Telefonieren

Anrufen, Gespräch annehmen und beenden

Am Tischgerät anrufen

Geben Sie die Rufnummer ein und heben Sie den Hörer ab oder drücken Sie .

- oder -

Heben Sie den Hörer ab oder drücken Sie . Wenn Sie den Wählton hören, geben Sie die Telefonnummer ein.

Am Tischgerät Gespräch annehmen

Heben Sie den Hörer ab oder drücken Sie .

Am Tischgerät Gespräch beenden

Wenn Sie mit dem Hörer telefonieren, legen Sie den Hörer auf.

Wenn Sie über den Lautsprecher telefonieren, drücken Sie .

Mit dem Mobilteil anrufen

Geben Sie die Rufnummer ein und drücken Sie .

- oder -

Drücken Sie . Wenn Sie den Wählton hören, geben Sie die Telefonnummer ein.



Am Mobilteil Gespräch annehmen

Drücken Sie .

Am Mobilteil Gespräch beenden

Drücken Sie  oder stellen Sie das Mobilteil in die Ladestation.

Freisprechen

Drücken Sie während eines Gesprächs die Taste  am Tischgerät bzw. am Mobilteil  noch einmal. Zum Ausschalten der Freisprechfunktion drücken Sie die Taste erneut.

Verstärkung

Diese Funktion erhöht die Lautstärke im Hörer. Drücken Sie während eines Gesprächs die Taste  am Tischgerät bzw. die seitlich angebrachte BOOST-Taste am Mobilteil. Zum Ausschalten der Funktion drücken Sie die Taste erneut.

Lautstärke einstellen

Am Mobilteil

Drücken Sie während eines Gesprächs die seitlich angebrachten Lautstärketasten.

Am Tischgerät

Drücken Sie während eines Gesprächs die Lautstärketasten .

Mikrofon ausschalten

Sie können das Mikrofon ausschalten, so dass Ihr Gesprächspartner am Telefon Sie nicht hören kann.

Am Mobilteil

Drücken Sie während eines Gesprächs . Zum Einschalten des Mikrofons drücken Sie  noch einmal.

Am Tischgerät

Drücken Sie während eines Gesprächs . Zum Einschalten des Mikrofons drücken Sie  noch einmal.

Tonruf ausschalten

Sie können bei einem eintreffenden Anruf den Tonruf ausschalten, ohne dass die Verbindung getrennt wird. Das Gespräch kann weiterhin angenommen werden, solange der Anrufer noch nicht aufgehängt hat. Beim nächsten Anruf klingelt das Telefon wieder normal.

Am Mobilteil

Drücken Sie .





Am Tischgerät

Drücken Sie .





Wahlwiederholung

Ihr Telefon speichert die 10 (Tischgerät) bzw. 15 (Mobilteil) zuletzt gewählten Rufnummern in einer Liste.

Am Mobilteil

1. Drücken Sie im Ruhezustand .
2. Wählen Sie mit  und  den gewünschten Eintrag.
3. Drücken Sie , um die Nummer zu wählen.

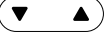
Am Tischgerät

1. Drücken Sie im Ruhezustand .
- oder -
Drücken Sie die Menütaste , wählen Sie **ANRUFLISTE -> GEWÄHLT** und drücken Sie .
2. Wählen Sie mit  den gewünschten Eintrag.
3. Heben Sie den Hörer ab oder drücken Sie , um die Nummer zu wählen.

Anrufliste





Allgemeiner Hinweis: Diese Funktion steht nur zur Verfügung, wenn Ihr Netzbetreiber das Dienstmerkmal CLIP (Anzeige der Rufnummer des Anrufers beim angerufenen Teilnehmer) freigeschaltet hat. Weitere Informationen erhalten Sie bei Ihrem Netzbetreiber.

Tischgerät: Die Telefonnummern eintreffender Anrufe werden in die Anrufliste eingetragen. Bei neuen Einträgen sehen Sie das Symbol ★ auf dem Display. Dieses Symbol kennzeichnet auch neue Einträge, wenn Sie die Anrufliste durchsehen. Das Symbol # gibt die laufende Nummer des Eintrags an.





Mobilteil: Sie können bestimmen, ob alle Anrufe eingetragen werden oder nur Anrufe, die nicht angenommen wurden. Nicht angenommene Anrufe werden auf dem Display signalisiert. In der Anrufliste werden neue Einträge mit ● gekennzeichnet. Nach Abfrage der Details bzw. Rückruf werden die Einträge mit ○ markiert.

Angenommene Anrufe werden ohne Markierung angezeigt.

Rückruf aus der Anrufliste (Mobilteil)









1. Drücken Sie im Ruhezustand die Menütaste .
2. Wählen Sie **Anrufliste** und drücken Sie .
3. Wählen Sie mit  und  den gewünschten Eintrag.
4. Drücken Sie , um die Nummer zu wählen.

Rückruf aus der Anrufliste (Tischgerät)











1. Drücken Sie im Ruhezustand die Menütaste .
2. Wählen Sie **ANRUFLISTE** und drücken Sie .
3. Wählen Sie **VERPASST**, **EMPFANGEN** oder **GEWÄHLT** und drücken Sie .
4. Wählen Sie mit  und  den gewünschten Eintrag.

5. Heben Sie den Hörer ab oder drücken Sie , um die Nummer zu wählen.







Rufnummer aus der Anrufliste im Telefonbuch speichern (Mobilteil)

1. Drücken Sie im Ruhezustand die Menütaste .
2. Wählen Sie **Anrufliste** und drücken Sie .
3. Wählen Sie mit  und  den gewünschten Eintrag.
4. Drücken Sie , wählen Sie **Nummer speichern** und drücken Sie .
5. Geben Sie einen Namen ein und drücken Sie .
6. Ändern Sie ggf. die Rufnummer und drücken Sie .
7. Wählen Sie eine der Rufgruppen aus, der Sie den neuen Eintrag zuordnen möchten, und drücken Sie .







Rufnummer aus der Anrufliste im Telefonbuch speichern (Tischgerät)

1. Drücken Sie im Ruhezustand die Menütaste .
2. Wählen Sie **ANRUFLISTE** und drücken Sie .
3. Wählen Sie **VERPASST, EMPFANGEN** oder **GEWÄHLT** und drücken Sie .
4. Wählen Sie mit   den gewünschten Eintrag.
5. Drücken Sie , wählen Sie **SPEICHERN?** und drücken Sie .
6. Geben Sie einen Namen ein und drücken Sie .
7. Ändern Sie ggf. die Rufnummer und drücken Sie .
8. Wählen Sie eine Melodie für den Eintrag aus und drücken Sie .







Details anzeigen (Mobilteil)

1. Drücken Sie im Ruhezustand die Menütaste .
2. Wählen Sie **Anrufliste** und drücken Sie .
3. Wählen Sie mit  und  den gewünschten Eintrag.
4. Drücken Sie , wählen Sie **Details anzeigen** und drücken Sie . Sie erhalten Informationen über Datum und Uhrzeit des Anrufs.





Einträge löschen (Mobilteil)

1. Drücken Sie im Ruhezustand die Menütaste .
2. Wählen Sie **Anrufliste** und drücken Sie .
3. Wählen Sie mit  und  den gewünschten Eintrag.
4. Drücken Sie , wählen Sie **Löschen** oder **Alles löschen** und drücken Sie .
5. Die nachfolgende Sicherheitsabfrage mit  bestätigen.

Einträge löschen (Tischgerät)

1. Drücken Sie im Ruhezustand die Menütaste .
2. Wählen Sie **ANRUFLISTE** und drücken Sie .
3. Wählen Sie **VERPASST, EMPFANGEN** oder **GEWÄHLT** und drücken Sie .
4. Wählen Sie mit  den gewünschten Eintrag.
5. Drücken Sie , wählen Sie **LÖSCHEN?** oder **LÖSCHE ALLE?** und drücken Sie .
6. Die nachfolgende Sicherheitsabfrage mit  bestätigen.



Art der Anrufliste einstellen (Mobilteil)

1. Drücken Sie im Ruhezustand die Menütaste .
2. Wählen Sie **Anrufliste** und drücken Sie .
3. Drücken Sie , wählen Sie **Art der Anrufliste** und drücken Sie .
4. Wählen Sie **Alle Anrufe** oder **Entgang. Anrufe** und drücken Sie .

Kettenwahl

Nutzen Sie diese Funktion um während eines Gesprächs eine im Telefonbuch, in der Wahlwiederholung oder in der Anrufliste vorhandene Rufnummer zu wählen.



Am Mobilteil

1. Drücken Sie während eines Gesprächs die Menütaste /OK.
2. Wählen Sie **Telefonbuch**, **Anrufliste** oder **Wahlwiederholung** und drücken Sie .
3. Wählen Sie den gewünschten Eintrag und drücken Sie , um die Nummer zu wählen.



In ein laufendes Gespräch einschalten/Konferenz

Sie können sich in ein externes Gespräch einschalten, das von einem jeweils anderen Gerät geführt wird, z. B. Tischgerät und ein Mobilteil oder 2 Mobilteile.

Am Mobilteil

1. Drücken Sie , um sich in das Gespräch einzuschalten.
2. Drücken Sie  oder stellen Sie das Mobilteil in die Basis-/Ladestation, um das Gespräch wieder zu verlassen.

Am Tischgerät

1. Heben Sie den Hörer ab oder drücken Sie , um sich in das Gespräch einzuschalten.
2. Drücken Sie  oder legen Sie den Hörer auf, um das Gespräch wieder zu verlassen.

Mobilteil rufen (Sammelruf/Paging)

Sie können ein verlegtes Mobilteil suchen oder dem Benutzer eines Mobilteils signalisieren, dass Sie ihn sprechen möchten, indem Sie vom Tischgerät aus ein akustisches Signal auslösen.

Sammelruf auslösen

1. Drücken Sie im Ruhezustand die Menütaste .
2. Wählen Sie **PAGING(ALLE)** und drücken Sie .







Sammelruf stoppen

Am Tischgerät: Drücken Sie .

Am Mobilteil: Drücken Sie eine beliebige Taste, oder stellen Sie das Mobilteil in die Ladestation.

Interngespräch







Zwischen jeweils zwei Telefonen können Sie interne Gespräche führen. Diese Gespräche sind kostenlos.

1. Drücken Sie  (Mobilteil) bzw.  (Tischgerät). Sind nur 2 Geräte verfügbar, klingelt das andere sofort. Wenn mehrere Mobilteile angemeldet sind, wählen Sie das gewünschte Gerät aus und drücken Sie  bzw. .
2. Um das Gespräch am Tischgerät anzunehmen, heben Sie den Hörer ab oder drücken Sie .
- oder -
Um das Gespräch an einem Mobilteil anzunehmen, drücken Sie .







Telefonbuch

Im Telefonbuch können Sie bis zu 100 Einträge (Mobilteil) bzw. 50 Einträge (Tischgerät) speichern. Einen Telefonbucheintrag finden Sie, indem Sie den ersten Buchstaben des gespeicherten Namens mit den Zifferntasten eingeben. Wählen Sie ggf. mit den Pfeiltasten den gewünschten Eintrag aus. Im Mobilteil können Sie Ihre Telefonbucheinträge einer bestimmten Rufgruppe zuordnen. Für diese Rufgruppen wiederum können Sie unterschiedliche Klingelmelodien einstellen.

Einen Telefonbucheintrag anlegen (Mobilteil)

1. Drücken Sie im Ruhezustand .
2. Drücken Sie .
3. Wählen Sie **Neuer Eintrag** und drücken Sie .
4. Geben Sie den Namen ein und drücken Sie .
5. Geben Sie die Rufnummer ein und drücken Sie .
6. Wählen Sie eine der Rufgruppen aus, der Sie den neuen Eintrag zuordnen möchten, und drücken Sie .

Einen Telefonbucheintrag anlegen (Tischgerät)

1. Drücken Sie im Ruhezustand die Menütaste .
2. Wählen Sie **TELEFONBUCH** und drücken Sie .
3. Wählen Sie **EINTRAG NEU** und drücken Sie .
4. Geben Sie den Namen ein und drücken Sie .
5. Geben Sie die Rufnummer ein und drücken Sie .
6. Wählen Sie eine Melodie und drücken Sie .





Telefonbucheinträge nutzen (Mobilteil)

Öffnen Sie das Telefonbuch () und wählen Sie den gewünschten Eintrag.

Anrufen

Drücken Sie .



Ändern

1. Drücken Sie , wählen Sie **Bearbeit.** und drücken Sie .
2. Ändern Sie ggf. den Namen und drücken Sie .
3. Ändern Sie ggf. die Rufnummer und drücken Sie .
4. Ändern Sie ggf. die Rufgruppe und drücken Sie .



Einträge kontrollieren

1. Drücken Sie , wählen Sie **Ansehen** und drücken Sie .
2. Kontrollieren Sie mit  und  die Einzelheiten des Eintrags.





Löschen

1. Drücken Sie , wählen Sie **Löschen** oder **Alles löschen** und drücken Sie .
2. Bestätigen Sie die Sicherheitsabfrage mit .

Kapazität anzeigen



1. Drücken Sie , wählen Sie **Kapazität** und drücken Sie .
2. Sie sehen die Anzahl der Einträge, z. B. „1/100“. Dies bedeutet, dass von 100 möglichen Einträgen einer gespeichert ist.

Rufgruppen bearbeiten

1. Drücken Sie , wählen Sie **Rufgruppe bearbeiten** und drücken Sie .
2. Wählen Sie eine Rufgruppe und drücken Sie .
3. Wählen Sie **Rufgruppe bearbeiten** und drücken Sie , um den Namen für die Rufgruppe zu ändern
- oder -

Wählen Sie **Rufton einstellen** und drücken Sie , um den Rufton für diese Rufgruppe zu ändern.

Kurzwahl einstellen



1. Drücken Sie , wählen Sie **Kurzwahl** und drücken Sie .
2. Wählen Sie die Taste, die Sie für diesen Eintrag nutzen wollen, und drücken Sie .

Zum Wählen mit Kurzwahl müssen Sie die betreffende Taste lange drücken (ca. 3 s).





Telefonbucheinträge nutzen (Tischgerät)

Öffnen Sie das Telefonbuch ( -> **TELEFONBUCH** -> .





Anrufen

1. Wählen Sie **ANSEHEN** und drücken Sie .
2. Wählen Sie den gewünschten Eintrag und drücken Sie .
3. Heben Sie den Hörer ab oder drücken Sie .

Ändern

1. Wählen Sie **ÄNDERN** und drücken Sie .
2. Wählen Sie den gewünschten Eintrag und drücken Sie .
3. Ändern Sie ggf. den Namen und drücken Sie .
4. Ändern Sie ggf. die Rufnummer und drücken Sie .
5. Ändern Sie ggf. die Melodie und drücken Sie .

Löschen

1. Wählen Sie **LÖSCHEN** und drücken Sie .
2. Wählen Sie den gewünschten Eintrag und drücken Sie .
3. Bestätigen Sie die Sicherheitsabfrage mit .
- oder -
 1. Wählen Sie **ALLE LÖSCHEN** und drücken Sie .
 2. Bestätigen Sie die Sicherheitsabfrage mit .

Kapazität anzeigen

1. Wählen Sie **TB-STATUS** und drücken Sie .
2. Sie sehen die Anzahl der Einträge, z. B. „1/50“. Dies bedeutet, dass von 50 möglichen Einträgen einer gespeichert ist.

Direktwahl (Tischgerät)

Das Tischgerät verfügt über 4 Direktwahl-Tasten (**M1, M2, M3, M4**) für Rufnummern, die Sie mit nur einem Tastendruck wählen wollen.

Gespeicherte Direktwahlnummern können nicht explizit gelöscht werden; wird eine neue Rufnummer auf eine Direktwahl-taste gespeichert, wird die vorherige überschrieben.

Direktwahl speichern

1. Geben Sie im Ruhezustand die Telefonnummer ein, die Sie speichern wollen. Sie wird auf dem Display angezeigt.
2. Drücken Sie auf die Taste (M1-M4), auf der Sie die Rufnummer speichern wollen und halten Sie diese für ca. 3 s gedrückt. Ein Piepton ertönt und die Rufnummer verschwindet aus dem Display. Die Rufnummer ist gespeichert.

Direktwahl wählen

Drücken Sie im Ruhezustand die gewünschte Direktwahl-Taste. Der Lautsprecher wird eingeschaltet und die Rufnummer wird sofort gewählt.

Einstellungen (Mobilteil)

Ruftöne

1. Drücken Sie im Ruhezustand die Menütaste .
2. Wählen Sie **Töne** und drücken Sie .
3. Wählen Sie **Klingeln** und drücken Sie
 - **Externe Anrufe:** Stellen Sie die gewünschte Melodie ein und drücken Sie .
 - **Interne Anrufe:** Stellen Sie die gewünschte Melodie ein und drücken Sie .
 - **Lautstärk:** Wählen Sie die Lautstärke und drücken Sie .
 - **Stumm:** Wählen Sie **Aus**, wenn der Rufton komplett ausgeschaltet werden soll oder wählen Sie **Piepton**, wenn statt des Ruftons nur ein kurzes Piepen ertönen soll, und drücken Sie .

Warn- und Hinweistöne

1. Drücken Sie im Ruhezustand die Menütaste .
2. Wählen Sie **Töne** und drücken Sie .
3. Wählen Sie **Klingeln** und drücken Sie
 - **Tastenton:** Schalten Sie den Tastenton ein oder aus und drücken Sie .
 - **Bestätige:** Schalten Sie den Bestätigungston für eine erfolgreiche Programmierung ein oder aus und drücken Sie .
 - **Akku schwach:** Schalten Sie den Hinweiston für einen nahezu leeren Akku ein oder aus und drücken Sie .
 - **Nicht verfügbar:** Schalten Sie den Hinweiston für eine kritische Entfernung von der Basisstation (außer Reichweite) ein oder aus und drücken Sie .

Zeit/Datum einstellen

Für die Einträge in der Anrufliste wie auch für die Nachrichten auf dem Anrufbeantworter ist es wichtig, dass Uhrzeit und Datum richtig eingestellt sind.

1. Drücken Sie im Ruhezustand die Menütaste .
2. Wählen Sie **Einstell.** und drücken Sie .
3. Wählen Sie **Datum/Zeit/Wecke** und drücken Sie .
4. Wählen Sie **Zeit/Datum** und drücken Sie
 - **Zeitformat:** Wählen Sie das Zeitformat und drücken Sie .
 - **Datumsformat:** Wählen Sie das Datumsformat und drücken Sie .
 - **Eingabe Uhrzeit:** Geben Sie die Uhrzeit ein und drücken Sie .
 - **Eingabe Datum:** Geben Sie das Datum ein und drücken Sie .





Wecker einstellen

1. Drücken Sie im Ruhezustand die Menütaste .
2. Wählen Sie **Einstell.** und drücken Sie .
3. Wählen Sie **Datum/Zeit/Wecke** und drücken Sie .
4. Wählen Sie **Wecker** und drücken Sie .
5. Wählen Sie **Wecker Ein/Aus** und drücken Sie .
6. Wählen Sie **Ein** oder **Aus** und drücken Sie .
7. Wählen Sie **Eingabe Uhrzeit** und drücken Sie .
8. Geben Sie die Uhrzeit ein und drücken Sie .
9. Wählen Sie **Täglich** oder **Einmalig** und drücken Sie .
10. Wählen Sie **Rufton** und drücken Sie .
11. Wählen Sie eine Melodie und drücken Sie .

Mobilteil einstellen

1. Drücken Sie im Ruhezustand die Menütaste .
2. Wählen Sie **Einstell.** und drücken Sie .
3. Wählen Sie **Mobilteil einstellen** und drücken Sie
 - **Basiswahl:** Ist Ihr Mobilteil an mehreren Basisstationen angemeldet, können Sie die aktive Basis mit auswählen.
 - **Display:** Wählen Sie **Kontrast** und stellen den gewünschten Kontrast ein
 - oder -
 - wählen Sie **Mobilteil Name** und ändern Sie ggf. den Namen für das Mobilteil.
 - **Sprache:** Wählen Sie die Einstellung für die Displaysprache.
 - **Auto Antwort:** Ist diese Funktion eingeschaltet, wird ein eintreffender Anruf direkt angenommen, wenn Sie das Mobilteil aus der Basisstation entnehmen - sie brauchen keine Taste zu drücken.
 - **Tastenspeicher:** Wählen Sie eine der Direktwahltasten aus der Liste (M1/M2), drücken Sie und geben Sie die Rufnummer ein, die auf dieser Taste gespeichert werden soll.
 - **Mobilteil anmelden:** Wählen Sie eine neue Basisstation, geben Sie die PIN der neuen Basisstation ein und führen Sie die notwendigen Schritte an der Basisstation aus.
 - **Mobilteil abmelden:** Geben Sie die PIN der Basisstation ein und wählen Sie das Mobilteil, das Sie abmelden möchten. Beantworten Sie die Sicherheitsabfrage mit .
 - **Mobilteil zurücksetz:** Sie können das Mobilteil in den Auslieferungszustand zurücksetzen. Geben Sie die PIN ein (im Auslieferungszustand „0000“) und beantworten Sie die Sicherheitsabfrage mit .







Basisstation einstellen

1. Drücken Sie im Ruhezustand die Menütaste .
2. Wählen Sie **Einstell.** und drücken Sie .
3. Wählen Sie **Basis einstellen** und drücken Sie 
 - **Klingeln:** Wählen Sie **Rufton** und stellen die gewünschte Melodie ein
 - oder -
 - wählen Sie **Lautstärk** und stellen Sie die Lautstärke ein.
 - **Wählmodus:** Wählen Sie **MFV** oder **IWV**. Das übliche Wahlverfahren an anlagen Anschlüssen ist „MFV“ (Tonwahl). Beim Betrieb an einigen älteren Telefonanlagen muss das Wahlverfahren auf „IWV“ (Impulswahl) umgestellt werden. Informationen dazu finden Sie im Handbuch Ihrer Telefonanlage.
 - **System-PIN:** Im Auslieferungszustand ist die System-PIN auf „0000“ eingestellt.
 - **Basis zurücksetz:** Sie können die Basisstation in den Auslieferungszustand zurücksetzen. Geben Sie die PIN ein (im Auslieferungszustand „0000“) und beantworten Sie die Sicherheitsabfrage mit .





Einstellungen (Tischgerät)

Zeit/Datum einstellen



Die Einträge in der Anrufliste wie auch die Nachrichten auf dem Anrufbeantworter zeigen Uhrzeit und Datum des Anrufs an.

1. Drücken Sie im Ruhezustand die Menütaste .
2. Wählen Sie **DATUM & ZEIT** und drücken Sie .
3. Wählen Sie **UHR EINST.** und drücken Sie .
4. Geben Sie mit den Pfeiltasten   das Jahr, den Monat, den Tag, die Stunden und die Minuten ein und drücken Sie zum Weiterschalten jeweils .





Zeitformat einstellen





1. Drücken Sie im Ruhezustand die Menütaste .
2. Wählen Sie **DATUM & ZEIT** und drücken Sie .
3. Wählen Sie **ZEITFORMAT** und drücken Sie .
4. Wählen Sie **12 STUNDEN** oder **24 STUNDEN** und drücken Sie .

Displaysprache einstellen





1. Drücken Sie im Ruhezustand die Menütaste .
2. Wählen Sie **SPRACHE** und drücken Sie .
3. Wählen Sie die gewünschte Sprache und drücken Sie .

Rufton

1. Drücken Sie im Ruhezustand die Menütaste .
2. Wählen Sie **EINSTELL.** und drücken Sie .
3. Wählen Sie **RUFTON EINST** und drücken Sie .
4. Wählen Sie **EXTERN** oder **INTERN** und drücken Sie .





5. Wählen Sie **LAUTSTÄRKE** und drücken Sie . Stellen Sie die gewünschte Lautstärke ein und drücken Sie .
- oder -
Wählen Sie **MELODIE** und drücken Sie . Wählen Sie eine Melodie und drücken Sie .

Mobilteil abmelden

1. Drücken Sie im Ruhezustand die Menütaste .
2. Wählen Sie **EINSTELL.** und drücken Sie .
3. Wählen Sie **MT ABMELDEN** und drücken Sie .
4. Geben Sie die PIN ein (im Auslieferungszustand (0000) und drücken Sie .
5. Wählen Sie das Mobilteil, das Sie abmelden möchten und drücken Sie .





Wahlverfahren einstellen

Das übliche Wahlverfahren an anlogenen Anschlüssen ist „Tonwahl“. Beim Betrieb an einigen älteren Telefonanlagen muss das Wahlverfahren auf „Impulswahl“ umgestellt werden. Informationen dazu finden Sie im Handbuch Ihrer Telefonanlage.





1. Drücken Sie im Ruhezustand die Menütaste .
2. Wählen Sie **EINSTELL.** und drücken Sie .
3. Wählen Sie **WAHLVERF.** und drücken Sie .
4. Wählen Sie **TONWAHL** oder **IMPULSWAHL** und drücken Sie .

Flashzeit einstellen

Zur Nutzung von Netz-Leistungsmerkmalen ist ein so genanntes Flash-Signal mit einer bestimmten Länge notwendig. Informationen über verfügbare Netz-Leistungsmerkmale und die notwendige Flashzeit erhalten Sie von Ihrem Netzbetreiber.







1. Drücken Sie im Ruhezustand die Menütaste .
2. Wählen Sie **EINSTELL.** und drücken Sie .
3. Wählen Sie **FLASH-ZEIT** und drücken Sie .
4. Wählen Sie **KURZ, MITTEL** oder **LANG** und drücken Sie .

Tastenton





1. Drücken Sie im Ruhezustand die Menütaste .
2. Wählen Sie **EINSTELL.** und drücken Sie .
3. Wählen Sie **TASTENTON** und drücken Sie .
4. Wählen Sie **EIN** oder **AUS** und drücken Sie .

PIN ändern

Im Auslieferungszustand ist die System-PIN auf „0000“ eingestellt.

1. Drücken Sie im Ruhezustand die Menütaste .
2. Wählen Sie **EINSTELL.** und drücken Sie .
3. Wählen Sie **PIN ÄNDERN** und drücken Sie .
4. Geben Sie die aktuelle PIN ein und drücken Sie .
5. Geben Sie die neue PIN ein und drücken Sie .
6. Geben Sie die neue PIN noch einmal ein und drücken Sie .



Auslieferungszustand wiederherstellen

1. Drücken Sie im Ruhezustand die Menütaste .
2. Wählen Sie **EINSTELL.** und drücken Sie .
3. Wählen Sie **BS RÜCKSETZ.** und drücken Sie .
4. Bestätigen Sie die Sicherheitsabfrage mit .

Weiteres Mobilteil anmelden (Tischgerät)

Sie können an Ihrem Tischgerät bis zu 4 Mobilteile betreiben.

Neu zugekaufte Mobilteile (BigTel 1201, als Zubehör erhältlich) müssen vor dem Betrieb angemeldet werden.

1. Drücken Sie im Ruhezustand die Menütaste .
2. Wählen Sie **ANMELDUNG** und drücken Sie .
3. Führen Sie nun am Mobilteil die erforderlichen Schritte durch (siehe Bedienungsanleitung des Mobilteils).

Anrufbeantworter

Ihr BigTel 1480 verfügt über einen eingebauten digitalen Anrufbeantworter. Die Gesamtkapazität beträgt ca. 15 Minuten. Sie können den Anrufbeantworter am Tischgerät oder von jedem angemeldeten Mobilteil bedienen. Mit einem MFV-fähigen Telefon haben Sie außerdem einen PIN-geschützten Fernzugriff auf den Anrufbeantworter.

Es stehen zwei Betriebsarten zur Auswahl:

- Ansage mit Nachrichtenaufzeichnung
- Nur Ansage.





Im Auslieferungszustand ist bereits für jede Betriebsart eine Standardansage gespeichert (Deutsch, Englisch und Französisch). Damit ist der Anrufbeantworter sofort betriebsbereit. Bei „Ansprache mit Nachrichtenaufzeichnung“ und Erreichen der maximalen Aufnahmekapazität schaltet das Gerät automatisch in die Betriebsart „Nur Ansage“ um.

Anrufbeantworter ein-/ausschalten





Am Tischgerät

Drücken Sie die Taste .

- oder -

1. Drücken Sie im Ruhezustand die Menütaste .
2. Wählen Sie **ANRUFBEANTW.** und drücken Sie .
3. Wählen Sie **AB EIN/AUS** und drücken Sie .
4. Wählen Sie **EIN** oder **AUS** und drücken Sie .





Am Mobilteil

1. Drücken Sie im Ruhezustand die Menütaste .
2. Wählen Sie **Anrufbeantworter** und drücken Sie .
3. Wählen Sie **AB Ein/Aus** und drücken Sie .
4. Wählen Sie **Ein** oder **Aus** und drücken Sie .





Ansagemodus einstellen

Wählen Sie, ob Sie den Anrufbeantworter im Aufzeichnungs- oder im Ansage-Modus betreiben wollen.

Am Tischgerät

1. Drücken Sie im Ruhezustand die Menütaste .
2. Wählen Sie **ANRUFBEANTW.** und drücken Sie .
3. Wählen Sie **AB-EINSTELL.** und drücken Sie .
4. Wählen Sie **ANTWORTMODUS** und drücken Sie .
5. Wählen Sie **MIT AUFZ.** oder **OHNE AUFZ.** und drücken Sie .





Am Mobilteil

1. Drücken Sie im Ruhezustand die Menütaste .
2. Wählen Sie **Anrufbeantworter** und drücken Sie .
3. Wählen Sie **Ansage Einstell.** und drücken Sie .
4. Wählen Sie **Ansage Modus** und drücken Sie .
5. Wählen Sie **Ansage/Aufnahme** oder **Nur Ansage** und drücken Sie .





Ansagesprache einstellen

Wählen Sie die Sprache für die Standardansagen. Im Auslieferungszustand ist **Deutsch** eingestellt. Ist die gewünschte Sprache nicht vorhanden (Deutsch, Englisch, Französisch), wählen Sie eine beliebige Sprache und sprechen einen eigenen Ansagetext auf.

Am Tischgerät

1. Drücken Sie im Ruhezustand die Menütaste .
2. Wählen Sie **ANRUFBEANTW.** und drücken Sie .
3. Wählen Sie **AB-EINSTELL.** und drücken Sie .
4. Wählen Sie **AB-SPRACHE** und drücken Sie .
5. Wählen Sie eine Sprache und drücken Sie .

Am Mobilteil

1. Drücken Sie im Ruhezustand die Menütaste .
2. Wählen Sie **Anrufbeantworter** und drücken Sie .
3. Wählen Sie **Ansage Einstell.** und drücken Sie .
4. Wählen Sie **AB Sprache** und drücken Sie .
5. Wählen Sie eine Sprache und drücken Sie .

Nachrichten hören



Am Tischgerät

Neue Nachrichten werden durch die blinkende -Taste signalisiert. Die Rufnummer des Anrufers, sofern übertragen, wird in die Anrufliste eingetragen. Zu jeder Nachricht wird im Display Datum und Uhrzeit dargestellt.

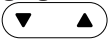

Bei neuen Nachrichten zeigt das Display z. B. **02/05 NACHR.**, was bedeutet, dass Sie 2 neue von insgesamt 5 Nachrichten haben. Die neuen Nachrichten werden zuerst abgespielt und dann als alte Nachrichten gekennzeichnet, bis sie gelöscht werden. Nachdem Sie alle neuen Nachrichten abgehört haben, werden anschließend die alten Nachrichten abgespielt.

Drücken Sie .

Während eine Nachricht wiedergegeben wird, können Sie:

- die Wiedergabelautstärke mit  einstellen,
- mit  zur nächsten Nachricht springen,
- mit  zum Beginn der aktuellen Nachricht zurückkehren.

Drücken Sie  zweimal, um zur vorherigen Nachricht zu springen.





- mit  die aktuelle Nachricht löschen.
- mit  die Wiedergabe stoppen bzw. fortsetzen.

Am Mobilteil

Neue Nachrichten werden durch einen Hinweis im Display angezeigt. Die Rufnummer des Anrufers, sofern übertragen, wird in die Anrufliste eingetragen. Zu jeder Nachricht wird im Display Datum und Uhrzeit dargestellt.

1. Drücken Sie im Ruhezustand die Menütaste .
2. Wählen Sie **Anrufbeantworter** und drücken Sie .
3. Wählen Sie **Nachricht abhören** und drücken Sie .





Die neuen Nachrichten werden der Reihe nach wiedergegeben. Während eine Nachricht wiedergegeben wird, können Sie:





- die Wiedergabelautstärke mit den seitlichen Lautstärketasten oder mit  und  einstellen,
- mit **Taste 6** zur nächsten Nachricht springen,
- mit **Taste 4** zum Beginn der aktuellen Nachricht zurückkehren. Drücken Sie **Taste 4** zweimal, um zur vorherigen Nachricht zu springen.
- mit  die aktuelle Nachricht löschen.
- mit  die Wiedergabe über den Hörer oder über den Lautsprecher umschalten.

Eigene Ansage aufnehmen







Ihre eigene Ansage darf bis zu 90 Sekunden lang sein. Ansa-gen, die kürzer als 2 Sekunden sind, werden nicht gespeichert.

Am Tischgerät

1. Drücken Sie im Ruhezustand die Menütaste .
2. Wählen Sie **ANRUFBEANTW.** und drücken Sie .
3. Wählen Sie **AB-EINSTELL.** und drücken Sie .
4. Wählen Sie **ANSAGEN** und drücken Sie .







5. Wählen Sie **MIT AUFZ.** oder **OHNE AUFZ.** und drücken Sie .
6. Wählen Sie **AUFNAHME** und drücken Sie .
7. Sprechen Sie Ihre Ansage nach dem Signalton und drücken Sie zum Beenden .
8. Ihr Ansagetext wird zur Kontrolle noch einmal abgespielt und ist ab sofort der neue Ansagetext. Sie können die Ansage während des Abspielens mit  löschen.

Am Mobilteil

1. Drücken Sie im Ruhezustand die Menütaste .
2. Wählen Sie **Anrufbeantworter** und drücken Sie .
3. Wählen Sie **Ansage** und drücken Sie .
4. Wählen Sie **Aufnehmen** und drücken Sie .
5. Wählen Sie **Ansage/Aufnahme** oder **Nur Ansage** und drücken Sie .
6. Sprechen Sie Ihre Ansage nach dem Signalton und drücken Sie zum Beenden .
7. Ihr Ansagetext wird zur Kontrolle noch einmal abgespielt und ist ab sofort der neue Ansagetext. Sie können die Ansage während des Abspielens mit  löschen.

Ansagetexte anhören / löschen







Am Tischgerät

1. Drücken Sie im Ruhezustand die Menütaste .
2. Wählen Sie **ANRUFBEANTW.** und drücken Sie .
3. Wählen Sie **AB-EINSTELL.** und drücken Sie .
4. Wählen Sie **ANSAGEN** und drücken Sie .
5. Wählen Sie **MIT AUFZ.** oder **OHNE AUFZ.** und drücken Sie .
6. Wählen Sie **ANHÖREN** und drücken Sie , um Ihre Ansage anzuhören
- oder -

Wählen Sie **RÜCKSETZEN** und drücken Sie , um Ihre Ansage zu löschen. Die Standardansage wird wieder aktiviert.

Hinweis: Die Standardansagen können nicht gelöscht werden.



Am Mobilteil

1. Drücken Sie im Ruhezustand die Menütaste .
2. Wählen Sie **Anrufbeantworter** und drücken Sie .
3. Wählen Sie **Ansage** und drücken Sie .
4. Wählen Sie **Nachricht abhören** und drücken Sie .
5. Wählen Sie **Ansage/Aufnahme** oder **Nur Ansage** und drücken Sie .
6. Sie hören den aktuellen Ansagetext.
7. Mit  können Sie die Wiedergabe abbrechen. Drücken Sie  wird Ihre persönliche Ansage gelöscht. Die Standardansage wird wieder aktiviert.

Hinweis: Die Standardansagen können nicht gelöscht werden.

Mithören am Mobilteil

Das Mithören geschieht über den Lautsprecher des Mobilteils.





1. Im Display wird **Mithören?** angezeigt.
2. Drücken Sie .
- Das Gespräch wird dabei nicht übernommen.
3. Um das Mithören zu beenden drücken Sie .

Hinweis: Sie können eingehende Nachrichten am Tischgerät mithören wenn Sie diese Funktion aktiviert haben (s. u.).





Mithören am Tischgerät ein/ausschalten

Ist das Mithören am Tischgerät eingeschaltet, können Sie die eingehenden Nachrichten mithören, nachdem der Anrufbeantworter das Gespräch angenommen hat.

Am Tischgerät

1. Drücken Sie im Ruhezustand die Menütaste .
2. Wählen Sie **ANRUFBEANTW.** und drücken Sie .
3. Wählen Sie **AB-EINSTELL.** und drücken Sie .
4. Wählen Sie **MITHÖREN** und drücken Sie .
5. Wählen Sie **EIN** oder **AUS** und drücken Sie .

Am Mobilteil

1. Drücken Sie im Ruhezustand die Menütaste .
2. Wählen Sie **Anrufbeantworter** und drücken Sie .
3. Wählen Sie **Ansage Einstell.** und drücken Sie .
4. Wählen Sie **Aufzeich. mithören** und drücken Sie .
5. Wählen Sie **Ein** oder **Aus** und drücken Sie .

Anruf übernehmen

Hat der Anrufbeantworter ein Gespräch bereits angenommen und Sie hören die Mitteilung des Anrufers, können Sie das Gespräch übernehmen.

Am Tischgerät

Heben Sie den Hörer ab oder drücken Sie .





Am Mobilteil

Drücken Sie .





Nachrichten löschen

Es können nur alte (bereits abgehörte) Nachrichten gelöscht werden.

Am Tischgerät

1. Drücken Sie im Ruhezustand die Menütaste .
2. Wählen Sie **ANRUFBEANTW.** und drücken Sie .
3. Wählen Sie **ALLE LÖSCHEN** und drücken Sie .
4. Bestätigen Sie die Sicherheitsabfrage mit .





Am Mobilteil

1. Drücken Sie im Ruhezustand die Menütaste .
2. Wählen Sie **Anrufbeantworter** und drücken Sie .
3. Wählen Sie **Nachricht löschen** und drücken Sie .
4. Bestätigen Sie die Sicherheitsabfrage mit .





Memo aufnehmen

Ein Memo ist eine selbst vor Ort aufgezeichnete Nachricht, die z. B. anderen, die ebenfalls diesen Anrufbeantworter benutzen, hinterlassen werden kann. Memos werden wie neue Nachrichten signalisiert und wie „normale“ Nachrichten behandelt, können also genauso abgespielt und gelöscht werden.

Am Tischgerät

1. Drücken Sie im Ruhezustand die Menütaste .
2. Wählen Sie **ANRUFBEANTW.** und drücken Sie .
3. Wählen Sie **MEMO** und drücken Sie .
4. Sprechen Sie Ihr Memo nach dem Signalton und drücken Sie zum Beenden .
5. Ihr Memo wird zur Kontrolle noch einmal wiederholt. Sie können das Memo während des Abspielens mit  löschen.





Am Mobilteil

1. Drücken Sie im Ruhezustand die Menütaste .
2. Wählen Sie **Anrufbeantworter** und drücken Sie .
3. Wählen Sie **Memo aufnehmen** und drücken Sie .
4. Sprechen Sie Ihr Memo nach dem Signalton und drücken Sie zum Beenden .
5. Ihr Memo wird zur Kontrolle noch einmal wiederholt. Sie können das Memo während des Abspielens mit  löschen.





Annahmeverzögerung einstellen

Sie können einstellen, nach wieviel Klingelsignalen (2, 4, 6 oder 8) der Anrufbeantworter ein Gespräch annehmen soll.

Am Tischgerät

1. Drücken Sie im Ruhezustand die Menütaste .
2. Wählen Sie **ANRUFBEANTW.** und drücken Sie .
3. Wählen Sie **AB-EINSTELL.** und drücken Sie .
4. Wählen Sie **ANTW.VERZ.** und drücken Sie .
5. Wählen Sie einen Wert aus der Liste und drücken Sie .





Am Mobilteil

1. Drücken Sie im Ruhezustand die Menütaste .
2. Wählen Sie **Anrufbeantworter** und drücken Sie .
3. Wählen Sie **Ansage Einstell.** und drücken Sie .
4. Wählen Sie **Klingelzahl** und drücken Sie .
5. Wählen Sie einen Wert aus der Liste und drücken Sie .

Aufnahmezeit einstellen





Sie können einstellen, wie lang eine Mitteilung im Höchstfall sein darf (30 s, 60 s, 120 s oder unbegrenzt/beliebig).

Am Mobilteil

1. Drücken Sie im Ruhezustand die Menütaste /OK.
2. Wählen Sie **Anrufbeantworter** und drücken Sie /OK.
3. Wählen Sie **Ansage Einstell.** und drücken Sie /OK.
4. Wählen Sie **Aufnahmezeit** und drücken Sie /OK.
5. Wählen Sie einen Wert aus der Liste und drücken Sie /OK.



Kompression einstellen (nur Tischgerät)

Es stehen Ihnen drei verschiedene Kompressionsraten (NIEDRIG/MITTEL/HOCH) zur Verfügung, mit denen Sie unterschiedliche Qualitätsstufen der eingehenden Nachricht auswählen können. Je niedriger die Kompressionsrate, desto höher ist die Aufnahmequalität. Allerdings verringert sich dadurch die Gesamtaufnahmezeit.

1. Drücken Sie im Ruhezustand die Menütaste .
2. Wählen Sie **ANRUFBEANTW.** und drücken Sie .
3. Wählen Sie **AB-EINSTELL.** und drücken Sie .
4. Wählen Sie **KOMPRESSION** und drücken Sie .
5. Wählen Sie einen Wert aus der Liste und drücken Sie .

Anrufbeantworter zurücksetzen (nur Tischgerät)

Sie können den Anrufbeantworter in den Auslieferungszustand zurücksetzen. Dadurch werden alle persönlichen Ansagetexte und Einstellungen gelöscht. Vorhandene Nachrichten bleiben erhalten.





1. Drücken Sie im Ruhezustand die Menütaste .
2. Wählen Sie **ANRUFBEANTW.** und drücken Sie .
3. Wählen Sie **AB-EINSTELL.** und drücken Sie .

4. Wählen Sie **AB RÜCKSETZ.** und drücken Sie .
5. Geben Sie die aktuelle PIN ein (im Auslieferungszustand „0000“) und drücken Sie .







Fernabfrage / Ferneinstellung

Die Fernabfrage ist nur möglich, wenn diese Funktion eingeschaltet ist. Beachten Sie bitte, dass das benutzte externe Telefon in der Lage sein muss, während der Verbindung Ton-Wahlimpulse (DTMF / MFV) zu senden.





Fernabfrage ein- / ausschalten (Tischgerät)

1. Drücken Sie im Ruhezustand die Menütaste .
2. Wählen Sie **ANRUFBEANTW.** und drücken Sie .
3. Wählen Sie **AB-EINSTELL.** und drücken Sie .
4. Wählen Sie **FERNABFRAGE** und drücken Sie .
5. Wählen Sie, ob die Fernabfrage aktiviert oder ausgeschaltet sein soll, und drücken Sie .

Fernabfrage-PIN ändern (Tischgerät)

1. Drücken Sie im Ruhezustand die Menütaste .
2. Wählen Sie **ANRUFBEANTW.** und drücken Sie .
3. Wählen Sie **AB-EINSTELL.** und drücken Sie .
4. Wählen Sie **PIN ÄNDERN** und drücken Sie .
5. Geben Sie die aktuelle Fernabfrage-PIN ein und drücken Sie .
6. Geben Sie die neue Fernabfrage-PIN ein und drücken Sie .
7. Geben Sie die neue Fernabfrage-PIN noch einmal ein und drücken Sie .

Fernabfrage ein- /ausschalten und Fernabfrage-PIN ändern (Mobilteil)

1. Drücken Sie im Ruhezustand die Menütaste .
2. Wählen Sie **Anrufbeantworter** und drücken Sie .
3. Wählen Sie **Zugangscodes** und drücken Sie .
4. Wählen Sie, ob die Fernabfrage aktiviert oder ausgeschaltet sein soll, und drücken Sie .

Wenn Sie die Fernabfrage aktivieren, werden Sie zur Eingabe einer PIN aufgefordert (die alte PIN ist im Auslieferungszustand „0 0 0 0“: Sie müssen bei jeder Aktivierung der Fernabfrage eine neue 4-stellige PIN eingeben, die nicht „0 0 0 0“ sein darf). Dies ist dann die aktuelle PIN, die bei jeder Fernabfrage eingegeben werden muss, um Zugang zum Anrufbeantworter zu bekommen.

Fernabfrage nutzen

Um auf Ihren Anrufbeantworter von einem entfernten MFV-fähigen Telefon zugreifen zu können, müssen Sie die Fernabfrage-PIN eingeben.

1. Wählen Sie die Telefonnummer Ihres Anschlusses.
2. Bei **ausgeschaltetem Anrufbeantworter** meldet sich dieser nach ca. 16 Rufsignalen mit der Ansage „Nur Ansage“. Drücken Sie während der Ansage die Stern-Taste und geben Sie die vierstellige Fernabfrage-PIN Ihres Telefons ein. Nach erfolgreicher PIN-Eingabe stehen Ihnen die folgenden Optionen zur Verfügung.

- oder -

Bei **eingeschaltetem Anrufbeantworter** meldet sich dieser nach der eingestellten Anzahl der Rufsignale mit der Ansage. Mit der Stern-Taste leiten Sie während der Ansage die Fernabfrage ein. Geben Sie jetzt die vierstellige Fernabfrage-PIN Ihres Telefons ein. Nach erfolgreicher PIN-Eingabe stehen Ihnen die folgenden Optionen zur Verfügung.

- **Taste 5** - Wiedergabe starten
- **Taste 7** - Anrufbeantworter einschalten
- **Taste 9** - Anrufbeantworter ausschalten

Während der Wiedergabe einer Nachricht:

- **Taste 2** - Aktuelle Nachricht löschen
- **Taste 4** - Aktuelle Nachricht wiederholen. **Taste 4** zweimal drücken, um zur vorherigen Nachricht zu springen.
- **Taste 6** - Nächste Nachricht abspielen
- **Taste 8** - Wiedergabe stoppen.

Hinweis: Die Verbindung wird nach dreimaliger falscher PIN-Eingabe getrennt.

Anhang

Falls Probleme auftauchen

Bei technischen Problemen können Sie sich an unsere Service-Hotline wenden. Die Rufnummer finden Sie auf unserer Website www.amplicomms.com

Bei Garantieansprüchen wenden Sie sich an Ihren Fachhändler. Die Garantiezeit beträgt 2 Jahre.

Einige Probleme lassen sich ganz einfach lösen, indem Sie die Telefone ausschalten. In diesem Fall sollten Sie für etwa 20 Minuten an der Basisstation (Tischgerät) das Netzteil ziehen (sind Stromausfall-Batterien eingelegt, bitte auch diese entfernen) und die Akkus aus dem Mobilteil nehmen. Wenn Sie dann den Stecker wieder anschließen und die Akkus wieder einlegen, ist das Problem möglicherweise bereits gelöst.

Sicherheitsinformationen

Bei der Verwendung von Telefonen sollten grundsätzliche Sicherheitsvorkehrungen getroffen werden, um das Risiko von Feuer, Stromschlag und Verletzungen zu verringern, einschließlich der folgenden Punkte:

- Lesen und verstehen Sie alle Anweisungen.
- Beachten Sie alle auf dem Produkt angebrachten Warnungen und Anweisungen.
- Ziehen Sie das Netzkabel aus der Steckdose, bevor Sie das Gerät reinigen. Verwenden Sie keine Flüssigreiniger oder Aerosolreiniger. Verwenden Sie zum Reinigen ein feuchtes Tuch.

- Verwenden Sie dieses Gerät nicht in der Nähe von Wasser (z. B. in der Nähe von Badewannen, Spüle, Schwimmbad).
- Überlasten Sie keine Steckdosen und Verlängerungskabel, da dies zu Bränden oder elektrischen Schlägen führen kann.
- Ziehen Sie das Netzkabel aus der Steckdose und wenden Sie sich bei den folgenden Bedingungen an Ihren Lieferanten:
 - Wenn das Netzkabel oder der Netzstecker beschädigt oder ausgefranst ist.
 - Wenn das Gerät nicht wie in der Bedienungsanleitung beschrieben arbeitet.
 - Wenn das Gerät fallengelassen und das Gehäuse beschädigt wurde.
 - Wenn das Gerät eine deutliche Leistungsänderung aufweist.
- Vermeiden Sie die Benutzung eines Telefons (außer schnurlos) während eines Gewitters. Es besteht möglicherweise die Gefahr eines Stromschlags durch Blitzschlag.
- Verwenden Sie das Telefon nicht, um ein Gasleck in der Nähe des Lecks zu melden.
- Bei steckbaren Geräten muss die Steckdose (Netzteil) in der Nähe des Gerätes installiert und leicht zugänglich sein.

Akkus

- Verwenden Sie nur die mitgelieferten NiMH-Akkus (Nickel-Metallhydrid)! Die Betriebszeiten für die Mobilteile sind nur mit den vorgegebenen Akkukapazitäten möglich.
- Die Verwendung anderer Batterietypen oder nicht wiederaufladbarer Batterien / Primärzellen kann gefährlich sein. Dies kann zu Störungen und / oder Unfallschäden führen. Der Hersteller haftet nicht für Schäden, die durch diese Nichtbeachtung entstehen.
- Verwenden Sie keine Ladeschalen von Drittanbietern. Die Akkus können beschädigt werden.

- Achten Sie beim Einlegen der Akkus auf die richtige Polarität.
- Batterien nicht ins Wasser tauchen und nicht ins Feuer werfen.
- Es besteht Explosionsgefahr, wenn die Akkus durch einen falschen Typ ersetzt werden.
- Entsorgen Sie gebrauchte Akkus/Batterien gemäß den behördlichen Anweisungen.

Achtung, Explosionsgefahr beim Ersetzen der Akkus durch einen falschen Typ.

Bestimmungsgemäße Verwendung

Dieses analoge Telefon ist für den Anschluss an ein öffentliches Fernsprechnetzt oder eine zugelassene private Telefonanlage bestimmt. Jegliche andere Verwendung gilt als nicht bestimmungsgemäßer Gebrauch. Eigenmächtige Änderungen oder Umbauten sind nicht erlaubt. Auf keinen Fall dürfen Sie selbst Reparaturen durchführen.

Aufstellungsort

Stellen Sie das Telefon folgendermaßen auf:

- Auf eine trockene, flache und feste Unterlage
- So, dass das Netzkabel nicht zur Stolperfalle wird
- Mindestens einen Meter von anderen elektrischen Geräten entfernt
- Gut geschützt vor Rauch, Staub, Vibration, Chemikalien, Feuchtigkeit, Hitze und direkter Sonneneinstrahlung.

Beachten Sie bitte, dass das Steckernetzteil stets zugänglich sein muss.

Stromversorgung/Stromausfall

Wichtig: Benutzen Sie unbedingt nur die mit dem BigTel 1480 gelieferten Netzteile.

Bei Stromausfall kann nur noch mit dem Tischgerät telefoniert werden. Funktionen wie Freisprechen, Verstärkung o. ä., die auf eine Stromversorgung angewiesen sind, können Sie dann nicht mehr nutzen.

Energiesparendes Netzteil

Die zum Lieferumfang gehörigen Netzteile erfüllen die Öko-Design-Anforderungen der EU für energiebetriebene Produkte (Direktive 2005/32/EG). Der Energieverbrauch ist deshalb sowohl im Betriebs- als auch im Bereitschaftszustand deutlich geringer als bei den Netzteilen älterer Modelle.

Medizinische Geräte

Verwenden Sie Ihr Telefon nicht:

- In der Nähe von Notfall- oder intensivmedizinischen Geräten
- Wenn Sie einen Herzschrittmacher tragen, sollten Sie unbedingt Ihren Arzt fragen, bevor Sie dieses Produkt verwenden.

Akkus/Batterien

Werfen Sie Akkus/Batterien auf keinen Fall ins Feuer oder in Wasser.

Kompatibilität mit Hörgeräten

Dieses Telefon ist mit den meisten gängigen Hörgeräten kompatibel. Wir können allerdings nicht garantieren, dass dieses Telefon mit jedem Hörgerät in vollem Umfang nutzbar ist.

Entsorgung

Wollen Sie Ihr Gerät entsorgen, bringen Sie es zur Sammelstelle Ihres kommunalen Entsorgungsträgers (z. B. Wertstoffhof). Nach dem Elektro- und Elektronikgerätegesetz sind Besitzer von Altgeräten gesetzlich verpflichtet, alte Elektro- und Elektronikgeräte einer getrennten Abfallerfassung zuzuführen. Das nebenstehende Symbol bedeutet, dass Sie das Gerät auf keinen Fall in den Hausmüll werfen dürfen!



Gefährdung von Gesundheit und Umwelt durch Akkus und Batterien!

Akkus und Batterien nie öffnen, beschädigen, verschlucken oder in die Umwelt gelangen lassen. Sie können giftige und umweltschädliche Schwermetalle enthalten. Sie sind gesetzlich verpflichtet, Akkus und Batterien beim batterievertreibenden Handel sowie bei zuständigen Sammelstellen, die entsprechende Behälter bereitstellen, sicher zu entsorgen und keinesfalls in den Hausmüll zu geben. Die Entsorgung ist unentgeltlich.

Lithium-Akkus und Akkupacks jedweder Art sollten nur im entladenen Zustand abgegeben werden. Treffen Sie unbedingt Vorsorge gegen Kurzschlüsse, z. B. durch das Isolieren der Pole mit Klebestreifen, da ansonsten das Risiko eines Brandes besteht.

Verpackungsmaterialien entsorgen Sie entsprechend den lokalen Vorschriften.



Technische Daten

Standard	DECT
Stromversorgung (Tischgerät)	Eingang: 100-240V 50/60Hz Ausgang: 6 VDC 450 mA
Stromversorgung (Ladestation)	Eingang: 100-240V 50/60Hz Ausgang: 6 VDC 450 mA
Reichweite	Im Freien: ca. 300 m, Innen: ca. 50 m
Standby	Bis zu 100 Std.
Max. Gesprächsdauer	Bis zu 10 Std.
Maximale Hörerlautstärke	+26dB
Akkus	1,2 V, 400 mAh, NiMH
Wählmodus	Tonwahl (DTMF), Impulswahl
Flashzeit	Kurz (100 ms), Mittel (300 ms), Lang (600 ms)
Optimale Umgebungstemp.	0 °C bis 45 °C
Optimale relative Luftfeuchte	20 % bis 80 %

Wartung

- Reinigen Sie die Oberfläche des Geräts immer mit einem weichen, flusenfreien Tuch.
- Verwenden Sie niemals Reinigungs- oder Lösungsmittel.

Garantie

AMPLICOMMS-Geräte werden nach neuesten Produktionsverfahren hergestellt und geprüft. Die Verwendung sorgfältig ausgewählter Materialien und hochentwickelter Technologien gewährleistet einen störungsfreien Betrieb und eine lange Lebensdauer. Die Garantiebedingungen gelten nicht, wenn die Ursache für eine Störung im Gerät beim Fernsprechnetzbetreiber

oder in einer eventuell zwischengeschalteten Nebenstellenanlage liegt. Die Garantie gilt nicht für die in den Produkten verwendeten wiederaufladbaren Batterien, Akkus oder Akkupacks. Die Garantiezeit beträgt 24 Monate ab dem Datum des Kaufs. Innerhalb der Garantiezeit werden alle Mängel, die auf Material- oder Herstellungsfehler zurückzuführen sind, kostenlos behoben. Der Garantieanspruch erlischt nach Eingriffen des Käufers oder durch Dritte. Schäden, die durch unsachgemäße Behandlung oder Bedienung, falsche Platzierung oder Lagerung, unsachgemäße Anschlüsse oder Installation, höhere Gewalt oder sonstige äußere Einflüsse entstehen, fallen nicht unter die Garantieleistung.

Wir behalten uns das Recht vor, bei Reklamationen defekte Teile zu reparieren oder auszutauschen bzw. ein Ersatzgerät bereitzustellen. Ausgetauschte Teile oder Geräte gehen in unser Eigentum über.

Schadenersatzansprüche sind ausgeschlossen, es sei denn, dem Hersteller kann Vorsatz oder grobe Fahrlässigkeit nachgewiesen werden.

Sollte Ihr Gerät während der Garantiezeit einen Defekt aufweisen, wenden Sie sich bitte unter Vorlage Ihres Kaufbelegs an das Geschäft, in dem Sie Ihr AMPLICOMMS-Gerät erworben haben. Alle Gewährleistungsansprüche nach diesen Bestimmungen sind ausschließlich gegenüber dem Fachhändler geltend zu machen.

Zwei Jahre nach dem Kauf der Produkte können keine Garantieansprüche mehr geltend gemacht werden.



Konformitätserklärung

Dieses Gerät erfüllt die Anforderungen der EU-Richtlinie: 1999/5/EG Richtlinie über Funkanlagen und Telekommunikationsendeinrichtungen und die gegenseitige Anerkennung ihrer Konformität.

Die Konformität mit der vorgenannten Richtlinie wird durch das CE-Zeichen auf dem Gerät bestätigt.

Die komplette Konformitätserklärung können Sie kostenlos von unserer Website unter **www.amplicomms.com** herunterladen.

Table des matières

Mise en service	68
Vérifier le contenu de l'emballage	68
Mise au point du système	69
Emplacement du téléphone	69
Raccorder l'appareil fixe	69
Mise en service du mobile	71
Raccorder le bloc de chargement	71
Montage mural	72
Organes de commande	75
Mobile	75
Appareil fixe	78
Symboles sur l'écran (appareil fixe)	81
Symboles sur l'écran (mobile)	81
Navigation dans le menu	82
Ouvrir le menu principal (mobile)	82
Structure du menu (mobile)	82
Ouvrir le menu principal (appareil fixe)	85
Structure menu (appareil fixe)	85
Première mise en service	87
Téléphoner	88
Appeler, prendre un appel et raccrocher	88
Fonction mains-libres	89
Amplification	89
Régler le volume	89
Eteindre le microphone	89
Désactiver le signal sonore	90
Recomposition	90
Journal des appels	91
Composition en chaîne	94
Entrer en tiers dans une conversation	94

Appel mobile (appel collectif/ « Paging »)	95
Conversation interne.	95
Répertoire	96
Créer un élément du répertoire (mobile).	96
Créer un élément du répertoire (appareil fixe)	96
Utiliser les éléments du répertoire (mobile)	97
Utiliser les éléments du répertoire (appareil fixe)	98
Numérotation directe (appareil fixe)	99
Sauvegarder un numéro direct	99
Sélectionner le numéro direct	99
Réglages (mobile)	100
Sonneries	100
Signaux d'avertissement et d'indication	100
Régler heure/date	101
Régler le réveil	101
Régler le combiné	102
Régler la station de base.	103
Réglages (appareil fixe)	104
Régler heure/date	104
Régler le format de l'heure	104
Régler la langue d'affichage	104
Sonneries	104
Annuler un combiné	105
Régler le mode de composition	105
Régler heure flash.	106
Bips touches.	106
Changer le PIN	106
Rétablir l'état initial	106
Enregistrer un autre mobile (appareil fixe)	107
Répondeur	108
Activer/Désactiver le répondeur.	108
Régler le mode de l'annonce	109

Régler la langue de l'annonce	109
Ecouter les messages	110
Enregistrez votre propre annonce	111
Ecouter/supprimer les annonces	112
Ecoute sur le combiné.	113
Activer/désactiver l'écoute de l'appareil fixe.	114
Reprendre un appel	114
Effacer les messages	114
Enregistrer un mémo.	115
Régler la temporisation.	116
Régler la durée d'enregistrement.	116
Régler la compression (uniquement appareil fixe).	117
Réinitialiser le répondeur (seulement appareil fixe).	117
Interrogation à distance/réglage à distance.	118
Annexe	121
En cas de problèmes.	121
Consignes de sécurité.	121
Utilisation conforme aux prescriptions.	123
Emplacement du téléphone	123
Alimentation en courant/Panne de courant	124
Bloc d'alimentation économique.	124
Appareils médicaux	124
Batteries/piles	124
Compatibilité avec les appareils auditifs.	124
Recyclage.	125
Données techniques	126
Remarques d'entretien	126
Garantie	127
Déclaration de conformité	128

Mise en service

Avis important : Lire impérativement les avis de sécurité pages 121sqq. avant la mise en service de votre téléphone.

Vérifier le contenu de l'emballage

La livraison d'un BigTel 1480 comprend :

- 1 appareil fixe (bloc de base)
- 1 récepteur
- 1 câble de raccordement récepteur
- 1 bloc d'alimentation pour l'appareil fixe
- 1 téléphone sans fil (mobile)
- 2 accumulateurs AAA 400mAh NiMH
- 1 couvercle compartiment
- 1 bloc de chargement
- 1 bloc d'alimentation pour le bloc de chargement
- 1 câble de raccordement
- 1 mode d'emploi

Avis important : N'utilisez que les blocs d'alimentation, le câble de raccordement et les batteries fournis avec votre BigTel 1480. Sinon, le bon fonctionnement de votre téléphone n'est pas assuré. Ne pas barrer l'accès au bloc d'alimentation par des meubles ou d'autres objets.

Mise au point du système

Emplacement du téléphone

Placez l'appareil fixe près d'une fiche-réseau et du boîtier de raccordement de sorte que la longueur du câble suffit. Garder un écart d'env. 1m aux autres appareils électroniques pour prévenir des interférences mutuelles.

La connexion entre l'appareil fixe et le mobile est assurée par des signaux radio. La puissance du signal dépend du site. La portée maximale est, en vue libre, 300 m ; à l'intérieur, elle est plus courte en raison de murs ou obstacles pareils.

Raccorder l'appareil fixe

1. Insérer la fiche au bout du câble dans la douille marquée au dessous de l'appareil l'fixe et le bloc d'alimentation dans la prise.
2. Insérer le bout du câble de raccordement avec la petite fiche dans la douille marquée de l'appareil fixe et l'autre bout dans la prise du téléphone.
3. Raccorder le récepteur, avec le câble spiralé, au téléphone.

Avis : Faire passer les câbles de raccordement par les guidages afin de bien positionner l'appareil sur le support.

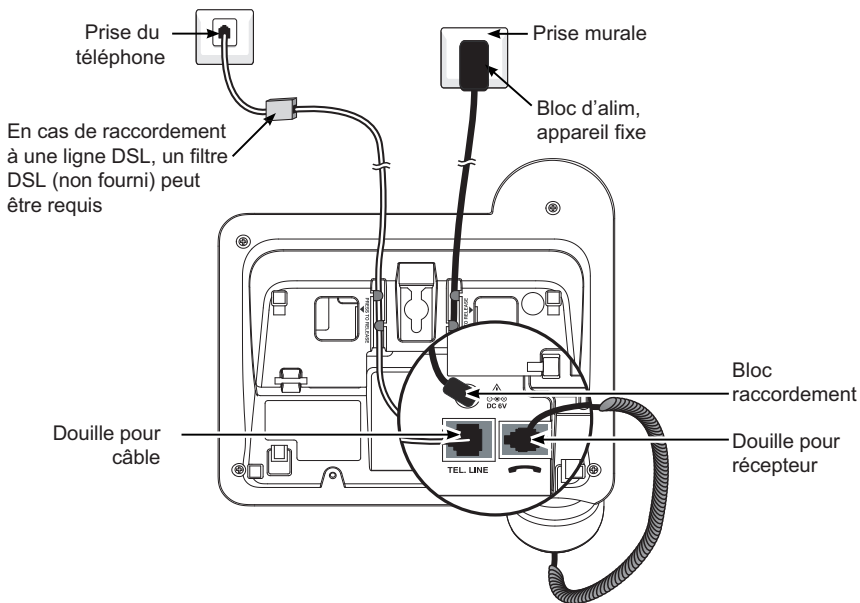

Avis important : N'utilisez que les blocs d'alimentation et le câble de raccordement fournis avec votre BigTel 1480. Sinon, le bon fonctionnement de votre téléphone n'est pas assuré. Ne pas barrer l'accès au bloc d'alimentation par des meubles ou d'autres objets.

Mise en service du mobile

1. Ouvrir le compartiment batterie et insérez les accumulateurs. Attention à la bonne polarité.
2. Remettre le couvercle du compartiment jusqu'à ce qu'il s'enclenche.

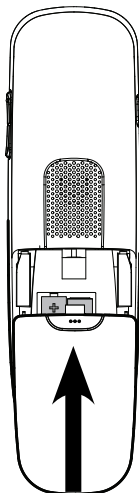
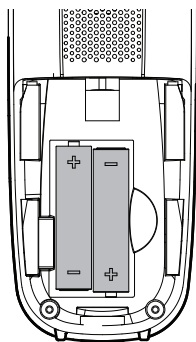

Pour recharger le mobile complètement, il faut le laisser au moins 16 heures dans le bloc de chargement (vérifier l'alimentation du bloc de chargement !).

Avis important : n'utilisez absolument que les accumulateurs livrés. Aussi en cas de remplacement ultérieur, seul ce type de batterie doit être utilisé.

Raccorder le bloc de chargement

1. Branchez l'adaptateur secteur dans la prise murale.

Montage mural

Pour le montage mural de l'appareil fixe, il vous faut 2 boulons et 2 vis appropriés, préférablement à tête ronde, diamètre 4mm. Les vis, avec un écart de 83mm entre elles, doivent être verticales, et les têtes env. 3mm du mur.

ATTENTION : Lors du perçage, faire attention aux lignes électriques ou aux conduites d'eau !

1. Défaire les connecteurs pour le bloc d'alimentation et le câble du téléphone à partir de l'appareil fixe.
2. Enlever le support de la cavité du récepteur et le réinsérer déplacé de 180°.

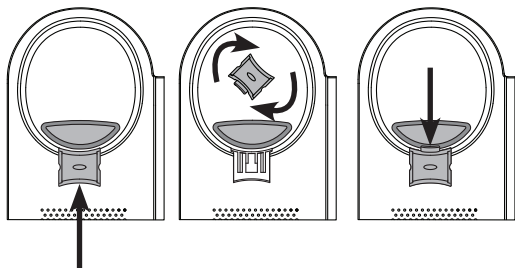

3. Compresser les languettes comme indiqué par les flèches pour ouvrir les charnières. Faire passer les câbles du téléphone et du bloc d'alimentation par le trou du support mural. Insérez les extrémités de ces câbles dans les douilles correspondantes au dessous du téléphone.

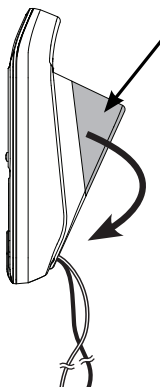
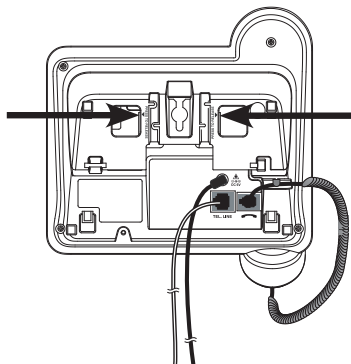

4. Replier le support mural et le verrouiller dans cette position. Faire passer les câbles (téléphone et bloc d'alim.) par la fente au dessous du téléphone. Le cas échéant, serrer les deux câbles avec des colliers ou quelque chose de similaire.

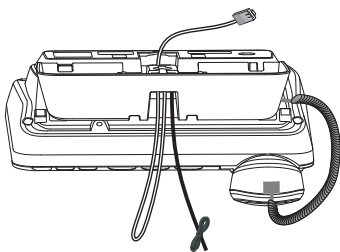

5. Réinsérer le bloc d'alimentation et le câble dans les prises.
6. Placer le téléphone sur les têtes de vis et le tirer vers le bas dans une position stable.

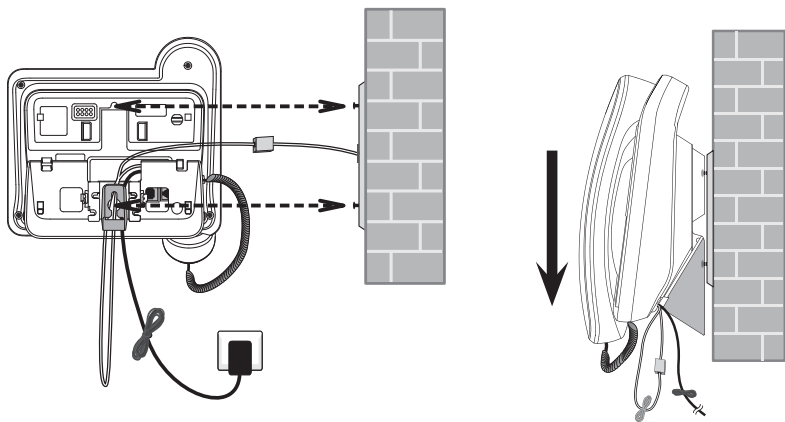

7. Accrocher le récepteur.

Organes de commande

Mobile

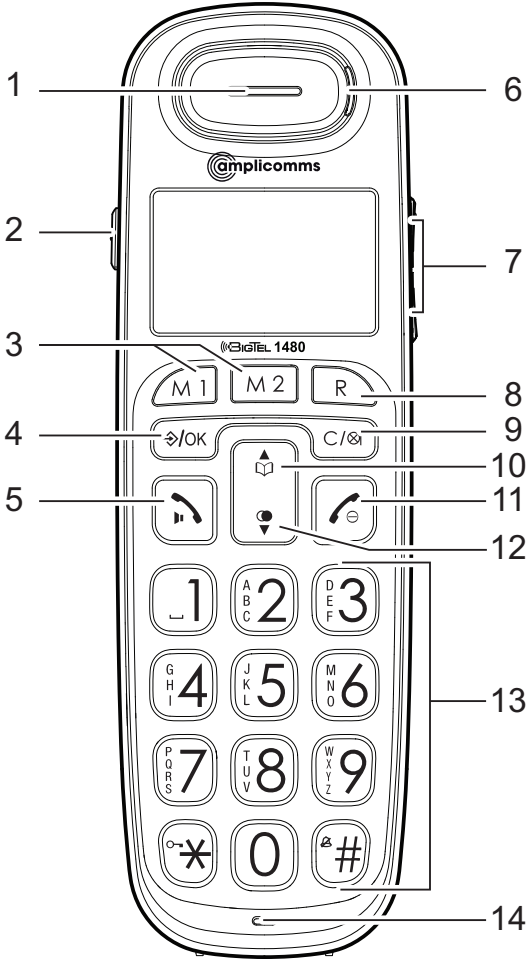

- 1 **Combiné**
- 2 **Touche d'amplification**
 - Pour augmenter le volume du combiné. Une pression brève pendant la conversation active l'amplification. Appuyez encore une fois pour désactiver l'amplification. Quand la fonction de l'amplification est activée „Boost on“ s'affiche sur l'écran et le voyant (6) est allumé.
- 3 **Touche de numérotation directe M1/M2**
 - Au repos : sélection des numéros de téléphone sauvegardés.
- 4 **Menu/Sélection**
 - en mode veille : ouvrir le menu.
 - dans le menu : sélectionner un élément de menu ou sauvegarder.
- 5 **Touche Appeler/Touche haut-parleur**
 - Appeler ou accepter un appel.
 - Pendant une conversation : activer/désactiver le haut-parleur.
- 6 **Affichage d'appel**
 - Clignote lors d'un appel externe.
- 7 **Touches volume**
 - en cours de conversation/consultation du répondeur : régler le volume
- 8 **Touche R**
 - En cours de conversation : fonctionnalité Flash pour utiliser les caractéristiques réseau.
 - Lors de la composition du numéro : insère un 'R'. La fonction Flash est exécutée si vous appuyez sur la touche Appeler.

9 **Touche muet/Supprimer**

- En cours de conversation : éteindre le microphone
- Lors d'un appel : éteindre le signal sonore (l'appel peut toujours être pris tant que le correspondant ne raccroche pas).
- pour saisir des noms/chiffres : Supprimer les caractères, par ex., lors de la création d'une entrée de répertoire.

10 **Répertoire/vers le haut**

- en mode veille : ouvrir le répertoire.
- dans le menu/des listes : vers le haut.
- pour saisir des noms/chiffres : déplacer le curseur vers la gauche.

11 **Touche accrocher/terminer**

- en cours de conversation : accrocher.
- dans le menu : terminer la sélection / retourner vers le mode veille.
- en mode veille : appui long désactive le combiné.

12 **Recomposition**

- en mode veille : ouvrir recomposition.
- dans le menu/des listes : vers le bas.
- pour saisir des noms/chiffres : déplacer le curseur vers la droite.

13 **Clavier**

- Saisie de chiffres ou lettres.
- **Touche 0** lors de la saisie d'un numéro de téléphone : pression de touche longue pour saisir une pause.
- **Touche étoile** pour saisie de noms : commutation entre majuscules et minuscules.
- **Touche dièse** en état de veille : pression de touche longue pour activer/désactiver la sonnerie.

14 **Microphone**

5 **Clavier**

- Saisie de chiffres ou lettres.
- **Touche 0** lors de la saisie du numéro de téléphone : Appuyer longuement sur la touche pour insérer une pause dans la numérotation.
- **Touche dièse** en mode veille : Appuyer longuement sur la touche pour activer / désactiver la sonnerie.

6 **Microphone**

7 **Répondeur ON/OFF**

- Appuyez pour allumer ou éteindre le répondeur. S'allume lorsque le répondeur est sur ON. Clignote lors de la réception de nouveaux messages.

8 **Touche R (Flash)**

- Pendant une conversation : Fonction flash pour utiliser des caractéristiques du réseau.
- Lors de la préparation de la numérotation : Insère un « R ». La fonction flash est exécutée quand vous décrochez le combiné.

9 **Touche haut-parleur**

- en mode mains-libres, appeler, prendre un appel ou terminer une conversation.
- en cours de conversation : haut-parleur ON/OFF.

10 **Vers le haut**

- dans le menu/des listes : vers le haut.
- Pour la saisie de noms/chiffres : déplacer le curseur vers la gauche.
- en cours de conversation/consultation du répondeur : Augmentation du volume.

11 **Vers le bas**

- Au repos : Ouvrir la répétition du dernier numéro composé.
- dans le menu/des listes : vers le bas.
- Pour la saisie de noms/chiffres : déplacer le curseur vers la droite.

- en cours de conversation/consultation du répondeur :
Baisse du volume.
- 12 Touche d'amplification**
 - Pendant une conversation : Augmentation du volume du combiné.
- 13 Touche Start/Stop**
 - Commencer/Terminer la consultation du répondeur.
- 14 Touche avant**
 - Aller vers le prochain message pendant la consultation du répondeur.
 - Au repos : Appuyer longuement pour enregistrer un mémo.
- 15 Touche supprimer**
 - Supprimer le message ou l'annonce en cours.
- 16 Touche retour**
 - Répéter le message actuel pendant la consultation du répondeur.
 - Appuyez deux fois pour écouter le message précédent.
 - Au repos : Appuyer brièvement pour écouter le message d'accueil actuel.
 - Au repos : Appuyer longuement pour enregistrer un message d'accueil.
- 16 Suspension**
 - dans le menu : suspendre la sélection / retour au menu précédent / appui long pour retourner vers le mode veille.
 - lors d'un appel : éteindre le signal sonore (l'appel peut toujours être pris tant que le correspondant ne raccroche pas).
 - pour saisir des noms/chiffres : Supprimer les caractères, par ex., lors de la création d'une entrée de répertoire.
 - en état de veille : Appeler le combiné (conversation interne).
- 18 Affichage « En fonction »**
 - S'allume lors d'un appel, une conversation ou lorsque le répondeur prend un appel.
 - S'allume lorsqu'un autre appareil (mobile) est déjà connecté.

Symboles sur l'écran (appareil fixe)



Nouvelle entrée dans la liste des appels.



Numéro d'ordre de l'entrée dans la liste des appels.



Vous êtes en conversation.



Fonction mains-libres activée.



Signal sonore éteint.



Le répertoire est ouvert.



Appel répété du même numéro de téléphone.



Affichage du format sur 12 heures.

Symboles sur l'écran (mobile)



Batterie faible, recharger.



Batterie complètement chargée.



Fonction mains-libres activée.



Signal sonore éteint.



Clavier verrouillé.









Réveil activé.

Navigation dans le menu

Ce chapitre décrit comment vous pouvez utiliser les fonctions des deux téléphones via les menus.

Ouvrir le menu principal (mobile)

1. Appuyez sur .
2. Sélectionner avec  et  l'élément de menu désiré et appuyez sur .
3. Appuyez sur  pour suspendre l'action, retourner vers l'élément précédent ou sortir du menu.
4. Appuyez sur  pour retourner vers l'état de veille.

Avis : Manque de tout appui sur une touche pendant 30 sec, l'appareil reprend automatiquement le mode veille.





Structure du menu (mobile)

Liste des appels	Voir les détails		
	Effacer		
	Effacer tout		
	Appeler		
	Enreg numéro		
	Liste d'appels		
Sons	Sonneries	Appels externes	Mélodie ...
		Appels internes	Mélodie...
		Volume	Niveau ...
		Silence	Bips/Off
	Signaux	Bip clavier	
		Confirmer	
		Batterie faible	
		Hors portée	

Réglages	Réglages combiné	Choix base	
		Ecran	Contraste
			Nom combiné
		Langue	
		Décroché auto	
		Mémoire Touches	
		Déclar. combiné	
	Réglages base	Supprimer Combiné	
		Réinit combiné	
		Sonneries	Mélodie
			Volume
		Numérotation	FV/DC
		Code Base	
Date/Heur/Alarme	Réinit base		
	Date et Heure	Format de l'heure	
		Format de date	
		Entrer heure	
		Entrer date	
	Alarme	Alarme on/off	
	Entrer heure		
	Mélodie		

Répondeur	Ecouter messages	
	Effacer messages	
	Répondeur on/off	
	Enreg. un mémo	
	Annonce	Enregist. Répondre/Enregistr. Répondeur simple
		Ecouter message Répondre/Enregistr. Répondeur simple
	Régler le répondeur	Mode du répondeur Répondre/Enregistr. Répondeur simple
		Langue répondeur Deutsch/English/ Française
		Nombre sonneries 2/4/6/8 Sonn.
		Durée enr. 30/60/120 s / Illimité
		Filtrage d'appel
	Code d'access	Activer/Désactiv.

Ouvrir le menu principal (appareil fixe)

1. Appuyez .
2. Sélectionnez avec  l'élément de menu désirer et appuyez sur .
3. Appuyez sur  pour suspendre l'action, retourner vers l'élément précédent ou sortir du menu.lassen.
4. Maintenir  pressé pour retourner vers l'état de veille.

Avis : Manque de tout appui sur une touche pendant 30 s, l'appareil reprend automatiquement l'état de veille.



Structure menu (appareil fixe)

RÉPERTOIRE	VOIR		
	AJOUTER		
	MODIFIER		
	SUPPRIMER		
	SUPPRIM.TOUT		
	ÉTAT RÉPERT.		
JOURNAL	MANQUÉ		
	REÇU		
	COMPOSÉ		
DATE / HEURE	FORMAT HEURE		
	RÉGL.HORLOGE		
CHOIX LANGUE			
RÉGLAGES	RÉGL.SONN.	SONNERIE EXT	MÉLODIE
			VOLUME
		SONNERIE INT	MÉLODIE
			VOLUME
	ANNULER COMB		
	NUMÉROTATION	FREQ.VOCALE/DECIMALE	

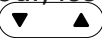

	DÉLAI FLASH	COURT/MEDIUM/LONG	
	BIPSTOUCHES		
	MODIFIER PIN		
	PARAM.ORIGIN		
RECH.COMB.			
ASSOCIATION			
RÉPONDEUR	LECT. MESS.		
	SUPPRIM.TOUT		
	MÉMO		
	RÉP ON/OFF	MODE RÉP.	RÉP. & ENREG.
	RÉGL. RÉP		RÉP. SEULE
		ANNONCES	RÉP. & ENREG.
			RÉP. SEULE
		NBR.SONN.	2/4/6/8 SONNERIES
		LANGUE RÉP	DEUTSCH
			FRANÇAIS
			ENGLISH
		FILTRAGE	
		ACCÈS DIST.	
		COMPRESSION	BASSE/MEDIUM/
			HAUTE
		MODIFIER PIN	
		RÉINIT. RÉP.	

Première mise en service

Dans l'état initial (comme expédié), la langue de menu est l'ALLEMAND.

1. Sur l'écran de l'appareil fixe apparaît **DATUM EINST.**
2. Réglez l'année, le mois, le jour, les heures et les minutes à l'aide des touches fléchées  et appuyez sur  après chaque réglage pour avancer.

Réglage de la langue à l'appareil fixe

1. Appuyez sur .
2. Sélectionnez **SPRACHE** et appuyez sur .
3. Sélectionnez une langue et appuyez sur .

Réglage de la langue au mobile

1. Appuyez sur .
2. Sélectionnez **Einstell.** et appuyez sur .
3. Sélectionnez **Mobilteil einstellen** et appuyez sur .
4. Sélectionnez **Sprache** et appuyez sur .
5. Sélectionnez une langue et appuyez sur .

Téléphoner

Appeler, prendre un appel et raccrocher

Appeler depuis l'appareil fixe

Composer le numéro et décrochez le récepteur ou appuyez sur .

- ou bien -

Décrochez le récepteur ou appuyez sur . Lorsque vous entendez la tonalité, composez le numéro.

Prendre un appel depuis l'appareil fixe

Décrochez le récepteur ou appuyez sur .

Terminer la conversation depuis l'appareil fixe

Si vous téléphonez avec le récepteur, raccrochez le récepteur.

Si vous téléphonez via le haut-parleur, appuyez sur .

Appeler depuis le mobile

Composer le numéro un et appuyez sur .

- ou bien -

Appuyez sur . Lorsque vous entendez la tonalité, composez le numéro.



Prendre des appels depuis le mobile

Appuyez sur .

Terminer la conversation depuis le mobile

Appuyez sur  ou insérer le mobile dans le chargeur.

Fonction mains-libres

Appuyez encore une fois sur la touche  de l'appareil fixe ou bien  du mobile en cours de conversation. Pour désactiver cette fonction, appuyez de nouveau sur la touche.

Amplification

Cette fonction améliore la qualité sonore et augmente le volume dans le récepteur. Appuyez pendant une conversation sur la touche  de l'appareil fixe ou bien sur la touche BOOST située sur le côté du combiné. Pour désactiver cette fonction, appuyez de nouveau sur la touche.

Régler le volume

Sur le mobile

Appuyez en cours de conversation sur les touches volume latérales.

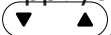

Sur l'appareil fixe

Appuyez en cours de conversation sur les touches volume .

Eteindre le microphone

Vous pouvez éteindre le microphone de sorte que votre interlocuteur au téléphone ne vous entende pas.

Sur le mobile

Appuyez en cours de conversation sur . Pour allumer le microphone, appuyez sur  à nouveau.

Sur l'appareil fixe

Appuyez en cours de conversation sur . Pour allumer le microphone, appuyez sur  encore une fois.

Désactiver le signal sonore

Lors d'un appel entrant, vous pouvez désactiver le signal sonore sans que la connexion soit coupée. On pourra toujours prendre l'appel tant que le correspondant n'aura pas raccroché. Lors du prochain appel, le téléphone sonnera de manière normale.

Sur le mobile

Appuyez sur .





Sur l'appareil fixe

Appuyez sur .







Recomposition

Votre téléphone sauvegarde les 10 (appareil fixe) ou 15 (combiné) derniers numéros composés dans une liste.

Sur le mobile

1. Appuyez en mode veille sur .
2. Sélectionnez avec  et  l'élément voulu.
3. Appuyez sur  pour composer le numéro.

Sur l'appareil fixe

1. Appuyez en mode veille sur .
- ou -
Appuyez sur la touche menu , sélectionnez **JOURNAL -> COMPOSÉ** et appuyez sur .
2. Sélectionnez avec   l'élément voulu.
3. Décrochez le récepteur ou appuyez sur  pour composer le numéro.

Journal des appels

Indication générale : Cette fonction n'est disponible que lorsque votre opérateur réseau a activé la fonctionnalité CLIP (affichage du numéro du correspondant chez l'interlocuteur). Pour de plus amples informations, contactez l'opérateur réseau.



Appareil fixe : Les numéros de téléphone des appels entrants sont saisis dans la liste des appels. Lors de nouvelles saisies, vous voyez le symbole ★ sur l'écran. Ce symbole caractérise aussi les nouvelles entrées quand vous consultez la liste des appels. Le symbole # indique le numéro d'ordre de l'entrée.

Mobile : Vous pouvez déterminer si tous les appels ou seulement les appels qui n'ont pas été acceptés doivent être saisis. Les appels non acceptés sont affichés.





Les nouvelles entrées sont caractérisées par ● dans la liste des appels. Après demande des détails ou après rappel, les entrées sont marquées d'un ○.

Les appels acceptés sont affichés sans marquage.









Rappel depuis le journal des appels au mobile

1. Appuyez en mode veille sur .
2. Sélectionnez **Liste des appels** et appuyez sur .
3. Sélectionnez avec  et  l'élément voulu.
4. Appuyez sur  pour composer le numéro.









Rappel depuis le journal des appels à partir de l'appareil fixe

1. Appuyez en état de veille sur la touche menu .
2. Sélectionnez **JOURNAL** et appuyez sur .
3. Sélectionnez **MANQUÉ**, **REÇU** ou **COMPOSÉ** et appuyez sur .
4. Sélectionnez avec  l'élément voulu.
5. Décrochez le récepteur ou appuyez sur  pour composer le numéro.







Sauvegarder un numéro du journal des appels dans le répertoire (mobile)

1. Appuyez en mode veille sur .
2. Sélectionnez **Liste des appels** et appuyez sur .
3. Sélectionnez avec  et  l'élément voulu.
4. Appuyez sur , sélectionnez **Enreg. numéro** et appuyez sur .
5. Saisissez le nom et appuyez sur .
6. Le cas échéant, modifiez le numéro et appuyez sur .
7. Sélectionnez un des groupes, auquel affecter la nouvelle entrée et appuyez sur .







Sauvegarder un numéro du journal des appels dans le répertoire (appareil fixe)

1. Appuyez en état de veille sur la touche menu .
2. Sélectionnez **JOURNAL** et appuyez sur .
3. Sélectionnez **MANQUÉ, REÇU** ou **COMPOSÉ** et appuyez sur .
4. Sélectionnez avec  l'élément voulu.
5. Appuyez sur , sélectionnez **DANS RÉPERT?** et appuyez sur .
6. Saisissez le nom et appuyez sur .
7. Le cas échéant, modifiez le numéro et appuyez sur .
8. Sélectionnez une mélodie pour l'entrée et appuyez sur .







Afficher des détails (mobile)

1. Appuyez en mode veille sur .
2. Sélectionnez **Liste des appels** et appuyez sur .
3. Sélectionnez avec  et  l'élément voulu.
4. Appuyez sur , sélectionnez **Voir les détails** et appuyez sur . Vous recevez des informations sur la date et l'heure de l'appel.

Supprimer des entrées (mobile)

1. Appuyez en mode veille sur .
2. Sélectionnez **Liste des appels** et appuyez sur .
3. Sélectionnez avec  et  l'élément voulu.
4. Appuyez sur , sélectionnez **Effacer** ou **Effacer tout** et appuyez sur .
5. Confirmez la question de sécurité avec .

Supprimer des entrées (appareil fixe)

1. Appuyez en état de veille sur la touche menu .
2. Sélectionnez **JOURNAL** et appuyez sur .
3. Sélectionnez **MANQUÉ, REÇU** ou **COMPOSÉ** et appuyez sur .
4. Sélectionnez avec  l'élément voulu.
5. Appuyez sur , sélectionnez **SUPPRIMER?** ou **TOUT SUPPR.?** et appuyez sur .
6. Confirmez la question de sécurité avec .

Régler le type de liste des appels (mobile)

1. Appuyez en mode veille sur .
2. Sélectionnez **Liste des appels** et appuyez sur .
3. Appuyez sur , sélectionnez **Liste d'appels** et appuyez sur .
4. Sélectionnez **Tous les appels** ou **Appels manqués** et appuyez sur .

Composition en chaîne

Utilisez cette fonction pour sélectionner, au cours d'une conversation, un numéro présent dans le répertoire, la recomposition ou le journal des appels.



Sur le mobile

1. Appuyez, en cours de conversation, sur la touche menu .
2. Sélectionnez **Repert.**, **Liste des appels** ou **No appel** et appuyez sur .
3. Sélectionnez l'élément voulu et appuyez sur  pour composer le numéro.



Entrer en tiers dans une conversation

Vous pouvez entrer dans une conversation externe tenue depuis un autre appareil respectif, par ex. un appareil de bureau et un combiné ou 2 combinés.

Depuis le mobile

1. Appuyez sur  pour prendre part à la conversation.
2. Appuyez sur  ou mettez le mobile dans le chargeur pour quitter la conversation.

Depuis l'appareil fixe

1. décrochez le récepteur ou appuyez sur  pour prendre part à la conversation.
2. Raccrochez le récepteur ou appuyez sur  pour quitter la conversation.

Appel mobile (appel collectif/ « Paging »)

Vous pouvez rechercher un mobile ou signaler à l'utilisateur d'un mobile que vous voudriez lui parler en déclenchant un signal sonore depuis l'appareil fixe.

Déclencher un appel collectif

1. Appuyez en état de veille sur la touche menu .
2. Sélectionnez **RECH.COMB.** et appuyez sur .







Arrêter l'appel collectif

A partir de l'appareil fixe : appuyez sur .

A partir du mobile : appuyez sur une touche quelconque ou mettez le mobile dans le chargeur.

Conversation interne

Entre deux téléphones, vous pouvez mener des conversations internes. Ces conversations sont gratuites.







1. Appuyez sur la touche  (fixe) ou  (mobile).
Si les 2 appareils sont disponibles, l'autre sonne tout de suite. Si plusieurs mobiles sont enregistrés, choisissez l'appareil voulu et appuyez sur  ou .
2. Pour prendre l'appel à partir de l'appareil fixe, décrochez le récepteur ou appuyez sur 
- ou bien -
Pour prendre l'appel à partir du mobile, appuyez sur .

Répertoire







Le répertoire permet la sauvegarde de 100 éléments (mobile) ou 50 éléments (appareil fixe) éléments maximum. Vous trouvez un élément du répertoire en insérant la première lettre du nom sauvegardé avec les touches. Le cas échéant, sélectionnez l'élément voulu avec les touches multidirectionnelles.

Vous pouvez affecter vos entrées du répertoire à un groupe d'appels déterminé. Vous pouvez régler différentes mélodies de sonnerie pour ces groupes d'appels.

Créer un élément du répertoire (mobile)

1. Appuyez en mode veille sur la touche .
2. Appuyez sur .
3. Sélectionnez **Nouvelle** et appuyez sur .
4. Saisissez le nom et appuyez sur .
5. Saisissez le numéro et appuyez sur .
6. Sélectionnez un des groupes, auquel affecter la nouvelle entrée et appuyez sur .

Créer un élément du répertoire (appareil fixe)

1. Appuyez en état de veille sur la touche menu .
2. Sélectionnez **RÉPERTOIRE** et appuyez sur .
3. Sélectionnez **AJOUTER** et appuyez sur .
4. Saisissez le nom et appuyez sur .
5. Saisissez le numéro de téléphone et appuyez sur .
6. Sélectionnez une mélodie et appuyez sur .





Utiliser les éléments du répertoire (mobile)

Ouvrez le répertoire () et sélectionnez l'élément voulu.





Passer un appel

Appui sur .



Modifier

1. Appuyez sur , sélectionnez **Modifier** et appuyez sur .
2. Le cas échéant, modifiez le nom et appuyez sur .
3. Le cas échéant, modifiez le numéro et appuyez sur .
4. Le cas échéant, modifiez le groupe et appuyez sur .



Contrôler des entrées

1. Appuyez sur , sélectionnez **Voir** et appuyez sur .
2. Contrôlez les détails d'une entrée avec  et .





Effacer

1. Appuyez sur , sélectionnez **Effacer** ou **Effacer tout** et appuyez sur .
2. Confirmez la question de sécurité avec .

Afficher la capacité



1. Appuyez sur , sélectionnez **Capacité** et appuyez sur .
2. Vous voyez le nombre d'entrées, par ex. „1/100“. Cela signifie qu'une entrée est sauvegardée sur 100 entrées possibles.

Editer les groupes d'appels

1. Appuyez sur , sélectionnez **Modifier groupe** et appuyez sur .
 2. Sélectionnez un groupe d'appels et appuyez sur .
 3. Sélectionnez **Edition noms group** et appuyez sur , pour modifier le nom du groupe d'appels
- ou -

sélectionnez **Régl. mélodie** et appuyez sur , pour modifier la sonnerie pour ce groupe d'appels.

Régler la numérotation abrégée



1. Appuyez sur , sélectionnez **Mém. directe** et appuyez sur .
2. Sélectionnez la touche que vous souhaitez utiliser pour cette entrée et appuyez sur .

Pour appeler avec la numérotation abrégée, appuyez longuement (env. 3 s) la touche correspondante.





Utiliser les éléments du répertoire (appareil fixe)

Ouvrez le répertoire ( -> **RÉPERTOIRE** -> .





Passer un appel

1. Sélectionnez **VOIR** et appuyez sur .
2. Sélectionnez l'élément voulu et appuyez sur .
3. Décrochez le récepteur ou appuyez sur .

Modifier

1. Sélectionnez **MODIFIER** et appuyez sur .
2. Sélectionnez l'élément voulu et appuyez sur .
3. Le cas échéant, modifiez le nom et appuyez sur .
4. Le cas échéant, modifiez le numéro et appuyez sur .
5. Ändern Sie ggf. die Melodie et appuyez sur .

Effacer

1. Sélectionnez **SUPPRIMER** et appuyez sur .
2. Sélectionnez l'élément voulu et appuyez sur .
3. Confirmez la question de sécurité avec .
- ou -
1. Sélectionnez **SUPPRIM.TOUT** et appuyez sur .
2. Confirmez la question de sécurité avec .

Afficher la capacité

1. Sélectionnez **ÉTAT RÉPERT.** et appuyez sur .
2. Vous voyez le nombre d'entrées, par ex. „1/50“. Cela signifie qu'une entrée est sauvegardée sur 50 entrées possibles.

Numérotation directe (appareil fixe)

L'appareil fixe possède 4 touches de numérotation directe (**M1, M2, M3, M4**) pour les numéros de téléphone que vous voulez composer par une seule pression de touche.

Les numéros directs sauvegardés ne peuvent pas être supprimés explicitement ; quand un nouveau numéro de téléphone est sauvegardé sur une touche de numérotation directe, il remplace le numéro précédent.

Sauvegarder un numéro direct







1. Saisissez le numéro de téléphone que vous souhaitez sauvegarder en mode repos. Il s'affiche sur l'écran.
2. Appuyez sur la touche (M1-M4) sur laquelle vous souhaitez sauvegarder le numéro de téléphone et tenez celle-ci appuyée pendant env. 3 s. Un bip retentit et le numéro de téléphone disparaît de l'écran. Le numéro de téléphone est sauvegardé.

Sélectionner le numéro direct







Appuyez sur la touche de numérotation directe souhaitée en mode repos. Le haut-parleur est activé et le numéro de téléphone est composé immédiatement.

Réglages (mobile)

Sonneries









1. Appuyez en mode veille sur la touche menu .
2. Sélectionnez **Sons** et appuyez sur .
3. Sélectionnez **Sonneries** et appuyez sur 
 - **Appels externes** : réglez la mélodie souhaitée et appuyez sur .
 - **Appels internes** : réglez la mélodie souhaitée et appuyez sur .
 - **Volume** : sélectionnez le volume et appuyez sur .
 - **Silence** : sélectionnez **Off**, si la sonnerie doit être désactivée complètement ou sélectionnez **Bips** si seul un bip court doit retentir au lieu de la sonnerie, et appuyez sur .

Signaux d'avertissement et d'indication











1. Appuyez en mode veille sur la touche menu .
2. Sélectionnez **Sons** et appuyez sur .
3. Sélectionnez **Signaux** et appuyez sur 
 - **Bip clavier** : activez ou désactivez le son des touches et appuyez sur .
 - **Confirmer** : activez ou désactivez le son de confirmation d'une programmation réussie et appuyez sur .
 - **Batterie faible** : activez ou désactivez le son d'indication d'un accumulateur pratiquement vide et appuyez sur .
 - **Hors portée** : activez ou désactivez le son d'indication d'un éloignement critique de la station de base et appuyez sur .

Régler heure/date







Pour les entrées de la liste des appels et pour les messages du répondeur, il est important de bien régler l'heure et la date.

1. Appuyez en mode veille sur la touche menu .
2. Sélectionnez **Réglages** et appuyez sur .
3. Sélectionnez **Date/Heur Alarme** et appuyez sur .
4. Sélectionnez **Date et Heure** et appuyez sur .
 - **Format de l'heure** : sélectionnez le format de l'heure et appuyez sur .
 - **Format de date** : sélectionnez le format de la date et appuyez sur .
 - **Entrer heure** : saisissez l'heure et appuyez sur .
 - **Entrer date** : saisissez la date et appuyez sur .





Régler le réveil

1. Appuyez en mode veille sur la touche menu .
2. Sélectionnez **Réglages** et appuyez sur .
3. Sélectionnez **Date/Heur Alarme** et appuyez sur .
4. Sélectionnez **Alarme** et appuyez sur .
5. Sélectionnez **Alarme on/off** et appuyez sur .
6. Sélectionnez **On** ou **Off** et appuyez sur .
7. Sélectionnez **Entrer heure** et appuyez sur .
8. Saisissez l'heure et appuyez sur .
9. Sélectionnez **Quotidien** ou **Une fois** et appuyez sur .
10. Sélectionnez **Mélodie** et appuyez sur .
11. Sélectionnez une mélodie et appuyez sur .

Régler le combiné

1. Appuyez en mode veille sur la touche menu .
2. Sélectionnez **Réglages** et appuyez sur .
3. Sélectionnez **Réglages combiné** et appuyez sur .
 - **Choix base** : si votre combiné est enregistré sur plusieurs stations de base, vous pouvez sélectionner la base active avec .
 - **Ecran** : sélectionnez **Contraste** et réglez le contraste souhaité
- ou -
sélectionnez **Nom combiné** et modifiez le nom du combiné le cas échéant.
 - **Langue** : sélectionnez le réglage de la langue affichée.
 - **Déchroné auto** : si cette fonction est activée, un appel entrant est accepté directement quand vous prenez le combiné de la station de base, vous n'avez aucune touche à presser.
 - **Mémoire Touches** : sélectionnez une des touches de numérotation directe de la liste (M1/M2), appuyez sur  et saisissez le numéro de téléphone à enregistrer sur cette touche.
 - **Déclar. combiné** : sélectionnez une nouvelle station de base, saisissez le PIN de la nouvelle station de base et exécutez les étapes nécessaires sur la station de base.
 - **Supprimer Combiné** : saisissez le PIN de la station de base et sélectionnez le combiné que vous souhaitez supprimer. Confirmez la question de sécurité avec .
 - **Réinit. combiné** : vous pouvez réinitialiser le combiné à son état à la livraison. Saisissez le PIN (état à la livraison : „0000“) et confirmez la question de sécurité avec .







Régler la station de base

1. Appuyez en mode veille sur la touche menu .
2. Sélectionnez **Réglages** et appuyez sur .
3. Sélectionnez **Réglages base** et appuyez sur .
 - **Sonneries** : sélectionnez **Mélodie** et saisissez la mélodie souhaitée
 - ou -
 - sélectionnez **Volume** et réglez le volume.
 - **Numérotation** : Sélectionnez **FV** ou **DC**. La composition habituelle sur les raccordements analogues est celle des fréquences vocales. Il faut commuter la composition sur impulsions pour utiliser des installation à postes supplémentaires. Vous trouverez des informations à ce propos dans le manuel de votre installation à postes supplémentaires.
 - **Code Base** : le PIN du système fourni à la livraison est „0000“.
 - **Réinit base** : vous pouvez réinitialiser la station de base comme à l'état fourni à la livraison. Saisissez le PIN (état à la livraison : „0000“) et confirmez la question de sécurité avec .





Réglages (appareil fixe)

Régler heure/date

Les éléments dans le journal des appels ainsi que les messages sur le répondeur indiquent l'heure et la date de l'appel.



1. Appuyez en mode veille sur la touche menu .
2. Sélectionnez **DATE / HEURE** et appuyez sur .
3. Sélectionnez **RÉGL.HORLOGE** et appuyez sur .
4. Réglez l'année, le mois, le jour, les heures et les minutes à l'aide des touches fléchées   et appuyez sur  après chaque réglage pour avancer.

Régler le format de l'heure



1. Appuyez en mode veille sur la touche menu .
2. Sélectionnez **DATE / HEURE** et appuyez sur .
3. Sélectionnez **FORMAT HEURE** et appuyez sur .
4. Sélectionnez **12 HEURES** ou **24 HEURES** et appuyez sur .





Régler la langue d'affichage

Ce réglage vous permet de déterminer la langue des affichages sur l'écran (menu).





1. Appuyez en mode veille sur la touche menu .
2. Sélectionnez **CHOIX LANGUE** et appuyez sur .
3. Sélectionnez la langue voulue et appuyez sur .

Sonneries

1. Appuyez en mode veille sur la touche menu .
2. Sélectionnez **RÉGLAGES** et appuyez sur .
3. Sélectionnez **RÉGL.SONN.** et appuyez sur .





4. Sélectionnez **SONNERIE EXT** ou **SONNERIE INT** et appuyez sur .
5. Sélectionnez **VOLUME** et appuyez sur . Réglez le volume souhaité et appuyez sur .
- ou -
Sélectionnez **MÉLODIE** et appuyez sur . Sélectionnez une mélodie et appuyez sur .

Annuler un combiné

1. Appuyez en mode veille sur la touche menu .
2. Sélectionnez **RÉGLAGES** et appuyez sur .
3. Sélectionnez **ANNULER COMB** et appuyez sur .
4. Saisissez le PIN (état à la livraison : (0000) et appuyez sur .
5. Sélectionnez le combiné que vous souhaitez annuler et appuyez sur .





Régler le mode de composition

Le mode de composition usuel pour des lignes analogues est DTMF (« Touch-Tone/frequ. vocale »). Pour certaines installations anciennes, il faut changer de mode de composition (« composition par impulsions/decimale »). Pour les informations relatives, voir le manuel de votre installation.





1. Appuyez en mode veille sur la touche menu .
2. Sélectionnez **RÉGLAGES** et appuyez sur .
3. Sélectionnez **NUMÉROTATION** et appuyez sur .
4. Sélectionnez **FREQ.VOCALE** ou **DECIMALE** et appuyez sur .

Réglage heure flash

Pour pouvoir utiliser les caractéristiques réseau, il faut un signal flash d'une durée définie. Pour les informations sur les caractéristiques disponibles et la durée nécessaire, contactez votre opérateur réseau.

1. Appuyez en mode veille sur la touche menu .
2. Sélectionnez **RÉGLAGES** et appuyez sur .
3. Sélectionnez **DÉLAI FLASH** et appuyez sur .
4. Sélectionnez **COURT**, **MEDIUM** ou **LONG** et appuyez sur .

Bips touches





1. Appuyez en mode veille sur la touche menu .
2. Sélectionnez **RÉGLAGES** et appuyez sur .
3. Sélectionnez **BIPS TOUCHES** et appuyez sur .
4. Sélectionnez **ACTIVÉ** ou **DÉSACTIVÉ** et appuyez sur .

Changer le PIN

Le PIN du système fourni à la livraison est „0000“



1. Appuyez en mode veille sur la touche menu .
2. Sélectionnez **RÉGLAGES** et appuyez sur .
3. Sélectionnez **MODIFIER PIN** et appuyez sur .
4. Saisissez le PIN actuel et appuyez sur .
5. Saisissez le nouveau PIN et appuyez sur .
6. Saisissez le nouveau PIN encore une fois et appuyez sur .

Rétablir l'état initial

1. Appuyez en mode veille sur la touche menu .
2. Sélectionnez **RÉGLAGES** et appuyez sur .
3. Sélectionnez **PARAM.ORIGIN** et appuyez sur .
4. Confirmez la question de sécurité avec .

Enregistrer un autre mobile (appareil fixe)

A votre appareil fixe, vous pouvez utiliser jusqu'à 4 mobiles. Des mobiles neufs (BigTel 1201, disponibles comme accessoires) doivent être enregistrés préalablement.

1. Appuyez en mode veille sur la touche menu .
2. Sélectionnez **ASSOCIATION** et appuyez sur .
3. Exécutez maintenant les étapes nécessaires sur le combiné (voir mode d'emploi du combiné).

Répondeur

Votre BigTel 1480 possède un répondeur numérique incorporé. Sa capacité totale est de 15 minutes. Vous pouvez utiliser le répondeur sur appareil fixe ou sur tout combiné enregistré. En outre, vous pouvez interroger le répondeur à distance avec la protection d'un PIN avec un téléphone à fréquences vocales.

Deux modes de fonctionnement sont disponibles :

- Annonce avec enregistrement de message
- Annonce seulement.





Une annonce standard enregistrée (allemand, anglais et français) est déjà fournie pour tout mode de fonctionnement à la livraison. Le répondeur est ainsi opérationnel immédiatement. L'appareil passe automatiquement au mode « Annonce seulement » en cas d' « Annonce avec enregistrement de message » et atteinte de la capacité d'enregistrement maximale.

Activer/Désactiver le répondeur





A partir de l'appareil fixe

Appuyez sur la touche .

- ou bien -

1. Appuyez en mode veille sur la touche menu .
2. Sélectionnez **RÉPONDEUR** et appuyez sur .
3. Sélectionnez **RÉP ON/OFF** et appuyez sur .
4. Sélectionnez **ACTIVÉ** ou **DÉSACTIVÉ** et appuyez sur .





A partir du mobile

1. Appuyez en mode veille sur la touche menu .
2. Sélectionnez **Répondeur** et appuyez sur .
3. Sélectionnez **Répondeur on/off** et appuyez sur .
4. Sélectionnez **On** ou **Off** et appuyez sur .





Régler le mode de l'annonce

Sélectionnez si vous voulez utiliser le répondeur en mode d'enregistrement ou annonce uniquement.

A partir de l'appareil fixe

1. Appuyez en mode veille sur la touche menu .
2. Sélectionnez **RÉPONDEUR** et appuyez sur .
3. Sélectionnez **RÉGL. RÉP** et appuyez sur .
4. Sélectionnez **MODE RÉP.** et appuyez sur .
5. Sélectionnez **RÉP. & ENREG.** ou **RÉP. SEULE** et appuyez sur .





A partir du mobile

1. Appuyez en mode veille sur la touche menu .
2. Sélectionnez **Répondeur** et appuyez sur .
3. Sélectionnez **Régler le répondeur** et appuyez sur .
4. Sélectionnez **Mode du répondeur** et appuyez sur .
5. Sélectionnez **Répondre/Enregistr.** ou **Répondeur simple** et appuyez sur .

Régler la langue de l'annonce





Sélectionnez la langue pour les annonces standard. La langue **allemande** est réglée à la livraison. Si la langue souhaitée n'est pas disponible (allemand, anglais, français), sélectionnez une langue quelconque et enregistrez votre propre annonce, par ex. « Je ne peux pas prendre votre appel actuellement. Veuillez laisser votre message après le bip ».

A partir de l'appareil fixe

1. Appuyez en mode veille sur la touche menu .
2. Sélectionnez **RÉPONDEUR** et appuyez sur .
3. Sélectionnez **RÉGL. RÉP** et appuyez sur .
4. Sélectionnez **LANGUE RÉP** et appuyez sur .

5. Sélectionnez une langue et appuyez sur .

A partir du mobile

1. Appuyez en mode veille sur la touche menu .
2. Sélectionnez **Répondeur** et appuyez sur .
3. Sélectionnez **Régler le répondeur** et appuyez sur .
4. Sélectionnez **Langue répondeur** et appuyez sur .
5. Sélectionnez une langue et appuyez sur .

Ecouter les messages







A partir de l'appareil fixe

Les nouveaux messages sont signalisés par la touche  clignotante. Le numéro de téléphone de l'appelant, le cas échéant, est saisi dans la liste des appels. La date et l'heure de chaque message figure sur l'écran.

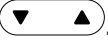
En cas de nouveaux messages, par ex. **02/05 MESS.** s'affiche sur l'écran, ce qui signifie que vous avez 2 nouveaux messages sur un total de 5 messages. Les nouveaux messages sont d'abord lus, puis marqués comme anciens messages jusqu'à leur suppression. Les anciens messages sont lus après que tous les nouveaux messages ont été écoutés.

Appuyez sur .



Durant la lecture d'un message, vous pouvez :

- régler le volume avec .
- avec  passer au message suivant.
- avec  retourner au début du message actuel. Appuyez deux fois sur  pour passer au message précédent.
- avec  effacer le message actuel.
- avec  arrêter ou continuer la lecture.



A partir du mobile

Les nouveaux messages sont indiqués sur l'écran.



Le numéro de téléphone de l'appelant, le cas échéant, est saisi dans la liste des appels. La date et l'heure de chaque message figure sur l'écran.

1. Appuyez en mode veille sur la touche menu .
2. Sélectionnez **Répondeur** et appuyez sur .
3. Sélectionnez **Ecouter messages** et appuyez sur .

Les nouveaux messages sont lus dans l'ordre. Durant la lecture d'un message, vous pouvez :

- régler le volume avec les touches latérales ou avec  et ,
- passer, avec la **touche 6**, au message suivant,
- retourner, avec la **touche 4**, au début du message actuel.







Appuyez deux fois sur la **touche 4** pour retourner au message précédent.



- avec  effacer le message actuel.
- avec  commuter entre lecture via le récepteur ou le haut-parleur.

Enregistrez votre propre annonce







Votre propre annonce peut durer jusqu'à 90 sec. Les annonces de moins de 2 sec ne sont pas sauvegardées.

A partir de l'appareil fixe

1. Appuyez en mode veille sur la touche menu .
2. Sélectionnez **RÉPONDEUR** et appuyez sur .
3. Sélectionnez **RÉGL. RÉP** et appuyez sur .
4. Sélectionnez **ANNONCES** et appuyez sur .
5. Sélectionnez **RÉP. & ENREG.** ou **RÉP. SEULE** et appuyez sur .
6. Sélectionnez **ENREGISTRER** et appuyez sur .







7. Commencez votre annonce après le signal sonore et appuyez sur  pour terminer.
8. Votre annonce est lu une nouvelle fois à des fins de contrôle et devient la nouvelle annonce avec effet immédiat. Vous pouvez supprimer l'annonce pendant la lecture avec .

A partir du mobile

1. Appuyez en mode veille sur la touche menu .
2. Sélectionnez **Répondeur** et appuyez sur .
3. Sélectionnez **Annonce** et appuyez sur .
4. Sélectionnez **Enregist.** et appuyez sur .
5. Sélectionnez **Répondre/Enregistr.** ou **Répondeur simple** et appuyez sur .
6. Commencez votre annonce après le signal sonore et appuyez sur  pour terminer.
7. Votre annonce est lu une nouvelle fois à des fins de contrôle et devient la nouvelle annonce avec effet immédiat. Vous pouvez supprimer l'annonce pendant la lecture avec .

Ecouter/supprimer les annonces







A partir de l'appareil fixe

1. Appuyez en mode veille sur la touche menu .
2. Sélectionnez **RÉPONDEUR** et appuyez sur .
3. Sélectionnez **RÉGL. RÉP** et appuyez sur .
4. Sélectionnez **ANNONCES** et appuyez sur .
5. Sélectionnez **RÉP. & ENREG.** ou **RÉP. SEULE** et appuyez sur .
6. Sélectionnez **ÉCOUTER** et appuyez sur  pour écouter votre annonce
- ou bien -

Sélectionnez **RÉINITIAL.** et appuyez sur  pour supprimer votre annonce. L'annonce standard est réactivée.

Remarque : les annonces standard ne peuvent pas être supprimées.



A partir du mobile

1. Appuyez en mode veille sur la touche menu .
2. Sélectionnez **Répondeur** et appuyez sur .
3. Sélectionnez **Annonce** et appuyez sur .
4. Sélectionnez **Ecouter message** et appuyez sur .
5. Sélectionnez **Répondre/Enregistr.** ou **Répondeur simple** et appuyez sur .
6. Vous écoutez l'annonce actuelle.
7. Avec , vous pouvez interrompre la lecture. Appuyez sur  pour supprimer votre annonce personnelle. L'annonce standard est réactivée.

Remarque : les annonces standard ne peuvent pas être supprimées.

Ecoute sur le combiné

L'écoute s'effectue par le biais du haut-parleur du combiné.





1. **Ecoute?** s'affiche sur l'écran.
2. Appuyez sur .
- Cela ne permet pas de prendre la communication.
3. Pour arrêter l'écoute, appuyez sur .

Remarque : vous pouvez écouter les messages entrants sur appareil fixe si vous avez activé cette fonction (voir ci-dessous).





Activer/désactiver l'écoute de l'appareil fixe

Si l'écoute est activée sur l'appareil fixe, vous pouvez écouter les messages entrants après que le répondeur a réceptionné la conversation.

A partir de l'appareil fixe

1. Appuyez en mode veille sur la touche menu .
2. Sélectionnez **RÉPONDEUR** et appuyez sur .
3. Sélectionnez **RÉGL. RÉP** et appuyez sur .
4. Sélectionnez **FILTRAGE** et appuyez sur .
5. Sélectionnez **ACTIVÉ** ou **DÉSACTIVÉ** et appuyez sur .

A partir du mobile

1. Appuyez en mode veille sur la touche menu .
2. Sélectionnez **Répondeur** et appuyez sur .
3. Sélectionnez **Régler le répondeur** et appuyez sur .
4. Sélectionnez **Filtrage d'appel** et appuyez sur .
5. Sélectionnez **On** ou **Off** et appuyez sur .

Reprendre un appel

Le répondeur ayant déjà pris un appel, vous pouvez, en raison du message du correspondant, reprendre l'appel.

A partir de l'appareil fixe

Décrochez le récepteur ou appuyez sur .

A partir du mobile

Appuyez sur .

Effacer les messages





Seuls les messages anciens (déjà lus) peuvent être effacés.

A partir de l'appareil fixe

1. Appuyez en mode veille sur la touche menu .
2. Sélectionnez **RÉPONDEUR** et appuyez sur .

3. Sélectionnez **SUPPRIM.TOUT** et appuyez sur .
4. Confirmez la question de sécurité avec .





A partir du mobile

1. Appuyez en mode veille sur la touche menu .
2. Sélectionnez **Répondeur** et appuyez sur .
3. Sélectionnez **Effacer messages** et appuyez sur .
4. Confirmez la question de sécurité avec .





Enregistrer un mémo

Un mémo est un message enregistré par soi-même pouvant être laissé à des tiers qui utilisent également ce même répondeur. Les mémos sont signalés comme de nouveaux messages et traités comme des messages « normaux » et peuvent donc être lus et effacés de la même manière.

A partir de l'appareil fixe

1. Appuyez en mode veille sur la touche menu .
2. Sélectionnez **RÉPONDEUR** et appuyez sur .
3. Sélectionnez **MÉMO** et appuyez sur .
4. Enregistrez votre mémo après le bip et appuyez finalement sur .
5. Votre mémo est répété une nouvelle fois à des fins de contrôle. Vous pouvez supprimer le mémo pendant la lecture avec .

A partir du mobile





1. Appuyez en mode veille sur la touche menu .
2. Sélectionnez **Répondeur** et appuyez sur .
3. Sélectionnez **Enreg. un mémo** et appuyez sur .
4. Enregistrez votre mémo après le bip et appuyez finalement sur .

5. Votre mémo est répété une nouvelle fois à des fins de contrôle. Vous pouvez supprimer le mémo pendant la lecture avec .





Régler la temporisation

Vous pouvez régler le nombre de signaux sonores (2, 4, 6 ou 8) après lesquels le répondeur prend un appel.

A partir de l'appareil fixe

1. Appuyez en mode veille sur la touche menu .
2. Sélectionnez **RÉPONDEUR** et appuyez sur .
3. Sélectionnez **RÉGL. RÉP** et appuyez sur .
4. Sélectionnez **NBR.SONN.** et appuyez sur .
5. Sélectionnez une valeur dans la liste et appuyez sur .





A partir du mobile

1. Appuyez en mode veille sur la touche menu .
2. Sélectionnez **Répondeur** et appuyez sur .
3. Sélectionnez **Régler le répondeur** et appuyez sur .
4. Sélectionnez **Nombre sonneries** et appuyez sur .
5. Sélectionnez une valeur dans la liste et appuyez sur .

Régler la durée d'enregistrement





Vous pouvez régler la durée maxi admissible d'un message (30 s, 60 s, 120 s ou „Illimité“).

A partir du mobile

1. Appuyez en mode veille sur la touche menu .
2. Sélectionnez **Répondeur** et appuyez sur .
3. Sélectionnez **Régler le répondeur** et appuyez sur .
4. Sélectionnez **Durée enreg.** et appuyez sur .
5. Sélectionnez une valeur dans la liste et appuyez sur .





Régler la compression (uniquement appareil fixe)

Vous disposez de trois taux de compression différents (BASSE/MEDIUM/HAUTE) qui vous permettent de sélectionner différents niveaux de qualité du message entrant. Plus le taux de compression est faible, plus la qualité d'enregistrement est élevée. Mais la durée d'enregistrement totale en est réduite.

1. Appuyez en mode veille sur la touche menu .
2. Sélectionnez **RÉPONDEUR** et appuyez sur .
3. Sélectionnez **RÉGL. RÉP** et appuyez sur .
4. Sélectionnez **COMPRESSION** et appuyez sur .
5. Sélectionnez une valeur dans la liste et appuyez sur .

Réinitialiser le répondeur (seulement appareil fixe)





Vous pouvez réinitialiser le répondeur comme à l'état de livraison. De ce fait, tous les réglages et annonces personnels sont supprimés. Les messages existants sont conservés.

1. Appuyez en mode veille sur la touche menu .
2. Sélectionnez **RÉPONDEUR** et appuyez sur .
3. Sélectionnez **RÉGL. RÉP** et appuyez sur .
4. Sélectionnez **RÉINIT. RÉP.** et appuyez sur .
5. Saisissez le PIN actuel (état à la livraison : „0000“) et appuyez sur .







Interrogation à distance/réglage à distance

L'interrogation à distance n'est possible que si cette fonction est activée. Veillez à ce que le téléphone externe utilisé soit en mesure d'envoyer des impulsions (DTMF/MFV) pendant la liaison.





Activer/désactiver l'interrogation à distance (appareil fixe)

1. Appuyez en mode veille sur la touche menu .
2. Sélectionnez **RÉPONDEUR** et appuyez sur .
3. Sélectionnez **RÉGL. RÉP** et appuyez sur .
4. Sélectionnez **ACCÈS DIST.** et appuyez sur .
5. Choisissez si l'interrogation à distance doit être activée ou désactivée et appuyez sur .

Changer le PIN de l'interrogation à distance (appareil fixe)

1. Appuyez en mode veille sur la touche menu .
2. Sélectionnez **RÉPONDEUR** et appuyez sur .
3. Sélectionnez **RÉGL. RÉP** et appuyez sur .
4. Sélectionnez **AMODIFIER PIN** et appuyez sur .
5. Saisissez le PIN actuel de l'interrogation à distance et appuyez sur .
6. Saisissez le nouveau PIN de l'interrogation à distance et appuyez sur .
7. Saisissez encore une fois le nouveau PIN de l'interrogation à distance et appuyez sur .

Activer/désactiver l'interrogation à distance et changez le PIN de l'interrogation à distance (combiné)

1. Appuyez en mode veille sur la touche menu /OK.
2. Sélectionnez **Répondeur** et appuyez sur .
3. Sélectionnez **Code d'accès** et appuyez sur .
4. Choisissez si l'interrogation à distance doit être activée ou non et appuyez sur .

Si vous activez l'interrogation à distance, vous êtes prié de saisir un PIN (l'ancien PIN fourni à la livraison est „0 0 0 0“

Lors de chaque activation de l'interrogation à distance, vous devez saisir un PIN à 4 chiffres qui ne peut pas être „0 0 0 0“). Pour accéder au répondeur, il faut donc saisir le PIN actuel lors de chaque interrogation à distance.

Utiliser l'interrogation à distance

Pour pouvoir accéder au répondeur depuis un téléphone supportant les MFV, vous devez saisir le PIN de l'interrogation à distance.

1. Sélectionnez le numéro de téléphone de votre raccordement.
2. Si le répondeur est **désactivé**, celui-ci répond avec le message « Annonce uniquement » après env. 16 signaux d'appel. Appuyez sur la touche étoile pendant l'annonce et saisissez le PIN à quatre chiffres d'interrogation à distance de votre téléphone. Après la saisie réussie du PIN, vous disposez des options suivantes.

- ou -

Si le répondeur est **activé**, celui-ci répond avec l'annonce après le nombre de signaux d'appel réglé. Avec la touche étoile, commencez l'interrogation à distance pendant l'annonce. Saisissez maintenant le PIN à quatre chiffres de l'interrogation à distance de votre téléphone. Après la saisie réussie du PIN, vous disposez des options suivantes.

- **Touche 5** - démarrer la lecture
- **Touche 7** - allumer le répondeur
- **Touche 9** - éteindre le répondeur

Pendant la lecture d'un message :

- **Touche 2** - supprimer le message actuel
- **Touche 4** - répéter le message actuel. Appuyer deux fois sur la **Touche 4** pour passer au message précédent.
- **Touche 6** - lire le message suivant.
- **Touche 8** - arrêter la lecture

Remarque : La liaison est interrompue après trois erreurs lors de la saisie du PIN.

Annexe

En cas de problèmes

En cas de problèmes techniques, veuillez s'il vous plaît contacter notre service d'assistance téléphonique. Le numéro de téléphone peut être trouvé sur notre site **www.amplicomms.com**. Pour les demandes de garantie, veuillez s'il vous plaît contacter votre revendeur. La durée de la garantie est de 2 ans à compter de la date d'achat.

Certains problèmes se laissent résoudre simplement en éteignant les téléphones. Pour ce faire, retirer pour env. 20 minutes, à la station de base (appareil fixe), le bloc d'alimentation (ainsi que les éventuelles piles panne d'alim.) et enlever la batterie du mobile. Après avoir procédé dans l'ordre inverse, le problème sera peut-être déjà résolu.

Consignes de sécurité

Prendre des précautions de sécurité fondamentales lors de l'utilisation du téléphone pour réduire les risques d'incendie, de choc électrique et de blessures, y compris les points suivants :

- Lisez et comprenez toutes les instructions.
- Respectez tous les avertissements et toutes les instructions figurant sur le produit.
- Débranchez le cordon d'alimentation de la prise avant de nettoyer l'appareil. N'utilisez aucun nettoyant liquide ou nettoyant aérosol. Utilisez un chiffon humide pour le nettoyage.
- N'utilisez pas cet appareil à proximité d'eau (par ex. à

- proximité de la baignoire, du lavabo, de la piscine).
- Ne surchargez pas de prises et de câbles de prolongation sous peine d'entraîner des incendies ou des électrocutions
 - Retirez le cordon d'alimentation de la prise et adressez-vous à votre fournisseur dans les cas suivants :
 - le cordon d'alimentation ou le bloc d'alimentation est endommagé ou effiloché.
 - l'appareil ne fonctionne pas comme décrit dans le mode d'emploi.
 - l'appareil est tombé et le boîtier a été endommagé.
 - la performance de l'appareil a changé de manière évidente.
 - Evitez d'utiliser un téléphone (excepté sans fil) pendant un orage. Il peut exister un risque de choc électrique par la foudre.
 - N'utilisez pas le téléphone pour signaler une fuite de gaz à proximité de la fuite.
 - Pour les appareils enfichables, la prise (bloc d'alimentation) doit être installée à proximité de l'appareil et facilement accessible.

Accumulateurs

- Utilisez uniquement les accumulateurs NiMH (nickel-métal-hydrure) livrés avec l'appareil ! Les temps de fonctionnement des combinés ne sont possibles qu'avec les capacités d'accumulateurs indiquées.
- L'utilisation d'autres types de piles ou de piles non rechargeables/cellules primaires peut être dangereuse. Elle peut entraîner des dysfonctionnements et/ou des dommages résultant d'accidents. Le fabricant décline toute responsabilité pour les dommages résultant de ce non-respect. N'utilisez pas de chargeurs de bureau de

fournisseurs tiers. Les accumulateurs peuvent s'endommager.

- Veillez à la bonne polarité lors de l'insertion des accumulateurs.
- Ne pas plonger les piles dans l'eau et ne pas les jeter au feu.
- Il existe un risque d'explosion si les accumulateurs sont remplacés par un mauvais type de piles.
- Éliminez les accumulateurs/piles conformément aux instructions des autorités.

Attention, risque d'explosion en cas de remplacement des accumulateurs par un mauvais type de piles.

Utilisation conforme aux prescriptions

Ce téléphone est conçu pour être utilisé à l'intérieur d'un réseau téléphonique. Toute autre utilisation n'est pas conforme à l'usage. Les modifications effectuées par l'utilisateur ne sont pas autorisées. En aucun cas vous ne devez ouvrir l'appareil ou tenter de le réparer vous-même.

Emplacement du téléphone

Placez le téléphone comme suit :

- sur un support sec, plat et solide
- de sorte que le câble ne constitue pas un piège (trébuchement)
- à au moins un mètre d'autres appareils électriques
- bien protégé contre la fumée, la poussière, les vibrations, les agents chimiques, l'humidité, la chaleur et l'ensoleillement direct.

Ne pas oublier que le bloc d'alimentation doit être accessible à tout moment.

Alimentation en courant/Panne de courant

Avis important : Utiliser impérativement le bloc d'alimentation fourni avec le BigTel 1480.

En cas de panne de courant, on ne pourra téléphoner qu'avec l'appareil fixe. Les fonctions telles que mains-libres, amplification etc. nécessitant une alimentation en courant ne seront plus utilisables.

Bloc d'alimentation économique

Les composants fournis remplissent les critères d'écoconception de l'UE pour des produits consommateurs d'énergie (directive 2005/32/CE). La consommation d'énergie est donc, en service et en standby, nettement inférieure à celle des modèles précédents.

Appareils médicaux

Ne pas utiliser le téléphone :

- près d'appareils pour la médecine d'urgence et la réanimation
- Si vous portez un stimulateur cardiaque, consultez impérativement votre médecin avant d'utiliser ce produit.

Batteries/piles

Ne jetez les batteries/piles en aucun cas dans le feu ou l'eau.

Compatibilité avec les appareils auditifs

Ce téléphone est compatible avec la plupart des appareils auditifs usuels. Nous ne pouvons toutefois pas garantir que ce téléphone puisse être utilisé avec n'importe quel appareil auditif.

Recyclage

Si vous ne voulez plus vous servir de votre appareil, veuillez l'apporter au centre de collecte de l'organisme d'élimination des déchets de votre commune (par ex. centre de recyclage). D'après la loi relative aux appareils électriques et électroniques, les propriétaires d'appareils usagés sont tenus d'apporter tous les appareils électriques et électroniques dans un collecteur séparé. L'icône ci-contre signifie que vous ne devez en aucun cas jeter votre appareil dans les ordures ménagères !



Mise en danger de l'homme et l'environnement causée par les piles et les batteries !

Ne jamais ouvrir, endommager, avaler les batteries et les piles ou ne jamais faire pénétrer leur contenu dans l'environnement. Elles peuvent contenir des métaux lourds toxiques et nuisibles pour celui-ci. Selon la loi, vous êtes tenus d'éliminer les accumulateurs et les piles en toute sécurité dans le commerce distributeur de piles et auprès de centres de collecte compétents, qui mettent des bacs correspondants à votre disposition et de ne les jeter en aucun cas dans les ordures ménagères. Le recyclage des piles et batteries est gratuit.

Il est recommandé de ne rendre que les accumulateurs et batteries d'accumulateurs de toute sorte vidés de leur contenu. Prenez absolument des précautions contre les court-circuits, par ex. en isolant les pôles avec des bandes adhésives sous peine d'un risque d'incendie. Éliminez les matériaux d'emballage conformément au règlement local.



Données techniques

Standard	DECT
Alimentation (appareil fixe)	Entrée : 100-240V 50/60Hz Sortie : 6 VDC 450 mA
Alimentation (chargeur)	Entrée : 100-240V 50/60Hz Sortie : 6 VDC 450 mA
Portée	A l'extérieur : env. 300m A l'intérieur : env. 50 m
Standby	Jusqu'à 100h
Durée conservation maxi	Jusqu'à 10h
Volume récepteur maxi	+26dB
Accumulateurs	AAA, 1,2 V, 400 mAh NiMH
Mode de composition	DTMF, par impulsion
Flash	Court (100 ms), moyen (300 ms), long (600 ms),
Température ambiante optimale	0°C à 45°C
Hygrométrie relative optimale	20% à 80%

Remarques d'entretien

- Nettoyez les surfaces du boîtier à l'aide d'un chiffon doux et non pelucheux.
- N'utilisez aucun produit nettoyant ou solution de nettoyage.

Garantie

Les appareils AMPLICOMMS sont fabriqués et testés selon les procédés de production les plus modernes. Les matériaux choisis et la haute technologie assurent un fonctionnement parfait et une longue durée de vie. La garantie n'est pas valable si l'exploitant du réseau téléphonique ou éventuellement une installation à postes supplémentaires intercalée est responsable du dysfonctionnement de l'appareil. La garantie ne s'applique pas à la pile rechargeable standard ou aux packs de piles rechargeables utilisés dans le produit. La durée de garantie est de 24 mois à partir de la date d'achat.

Pendant la période de garantie, tous les défauts dus à des erreurs de matériel et de fabrication sont réparés gratuitement. La garantie expire en cas d'interventions de l'acheteur ou d'un tiers. Les dommages engendrés par une manipulation ou une utilisation inadéquate, par un mauvais emplacement ou rangement, par un raccordement ou une installation inadéquate ainsi qu'en cas de force majeure ou d'autres influences extérieures ne sont pas inclus dans la prestation de garantie. En cas de réclamations, nous nous réservons le droit de réparer ou de remplacer les pièces défectueuses ou d'échanger l'appareil. Les pièces ou appareils échangés deviennent notre propriété. Tout droit de prétention à des dédommagements est exclu, sauf si ce dommage est basé sur une préméditation ou une négligence grave du fabricant.

Si votre appareil comporte cependant un défaut pendant la période de garantie, veuillez vous adresser exclusivement au magasin dans lequel vous avez acheté votre appareil AMPLICOMMS en présentant votre bon d'achat. Tous les droits de garantie

basés sur ces dispositions ne peuvent être revendiqués qu'auprès de votre revendeur. A l'échéance des deux ans après l'achat et le transfert de nos produits, les législations en matière de garantie ne sont plus applicables.



Déclaration de conformité

Cet appareil remplit les exigences de la directive européenne : 1999/5/CE Directive sur les installations de radio et de télécommunication et la reconnaissance réciproque de leur conformité. La conformité avec la directive mentionnée ci-dessus est confirmée sur l'appareil par le symbole CE. Pour obtenir la déclaration intégrale de conformité, veuillez la télécharger gratuitement sur notre site Internet **www.amplicomms.com**

Indice

Messa in funzione	132
Controllo del contenuto della confezione	132
Configurazione del sistema telefonico	133
Luogo di installazione	133
Collegamento dell'apparecchio da tavolo	133
Messa in funzione dell'unità mobile	135
Collegamento della stazione di ricarica	135
Montaggio a parete	136
Comandi	139
Unità mobile	139
Apparecchio da tavolo	142
Simboli sul display (apparecchio da tavolo)	145
Simboli sul display (unità mobile)	145
Navigazione all'interno del menu	146
Apertura del menu principale (unità mobile)	146
Struttura del menu (unità mobile)	146
Apertura del menu principale (apparecchio da tavolo)	148
Struttura del menu (apparecchio da tavolo)	148
Prima messa in funzione	150
Esecuzione di chiamate	151
Accettazione e conclusione di chiamate e conversazioni . .	151
Vivavoce	152
Amplificazione	152
Impostazione del volume	152
Disattivazione microfono	152
Disattivazione della suoneria	153
Ripetizione della selezione	153
Registro chiamate	154
Selezione a catena	156
Inserirsi in una conversazione in corso/conferenza	157

Chiamata all'unità mobile (chiamata generale/ paging) . . .	157
Chiamata interna	158
Rubrica	158
Creazione di un contatto nella rubrica (unità mobile)	158
Creazione di un contatto nella rubrica (apparecchio da tavolo)	159
Utilizzo dei contatti in rubrica (unità mobile)	159
Utilizzo dei contatti in rubrica (apparecchio da tavolo)	160
Selezione diretta (apparecchio da tavolo)	161
Salvare la selezione diretta	161
Scegliere la selezione diretta	162
Impostazioni (unità mobile)	162
Suonerie	162
Segnali di avvertimento e acustici	162
Impostazione ora/data	163
Impostare la sveglia	163
Impostare l'unità mobile	164
Impostare la stazione di base	165
Impostazioni (apparecchio da tavolo)	166
Impostazione ora/data	166
Impostazione del formato ora	166
Impostazione della lingua del display	166
Squilli	166
Disconnettere l'unità mobile	167
Impostazione della modalità di selezione	167
Impostazione del tempo di flash	167
Tono tasti	168
Modificare il PIN	168
Ripristino delle condizioni di fabbrica	168
Collegare un'altra unità mobile	169
Segreteria telefonica	169
Accensione/spengimento	170
Impostare la modalità annuncio	170

Impostare la lingua di annuncio	171
Ascolto dei messaggi	171
Registrazione di un proprio annuncio	173
Ascoltare/cancellare testi annuncio	174
Ascolto dell'unità mobile	175
Accendere/spegnere l'inserimento nell'ascolto sull'apparecchio da tavolo	175
Accettazione di una chiamata	176
Eliminazione messaggi	176
Registrazione di memo	176
Impostazione del ritardo di accettazione	177
Impostazione della durata di registrazione	178
Regolare la compressione (solo apparecchio da tavolo) ..	178
Resettare la segreteria telefonica (solo apparecchio da tavolo)	179
Interrogazione remota/impostazione remota	179
Allegato	182
In caso di problemi	182
Indicazioni di sicurezza	182
Utilizzo secondo le disposizioni	184
Luogo di montaggio	184
Alimentazione elettrica/Cosa fare quando manca la corrente	184
Alimentatore a risparmio energetico	184
Apparecchi medicali	185
Accumulatori/batterie	185
Compatibilità con apparecchi acustici	185
Smaltimento	185
Dati tecnici	186
Indicazioni di manutenzione	187
Garanzia	187
Dichiarazione di conformità	188

Messa in funzione

Importante: prima della messa in funzione del telefono leggere assolutamente le informazioni di sicurezza a partire dalla pagina 182.

Controllo del contenuto della confezione

La confezione del BigTel 1480 contiene:

- 1 apparecchio da tavolo (stazione base)
- 1 ricevitore
- 1 cavo di allacciamento ricevitore
- 1 alimentatore per l'apparecchio da tavolo
- 1 unità senza fili (unità mobile)
- 2 batterie ricaricabili AAA 400mAh NiMH
- 1 coperchio per scomparto batterie
- 1 stazione di carica
- 1 alimentatore per la stazione di carica
- 1 cavo di allacciamento telefonico
- 1 istruzioni d'uso

Importante: utilizzare solo gli alimentatori, il cavo di allacciamento telefonico e le batterie forniti con il BigTel 1480. In caso contrario, non si garantisce il perfetto funzionamento del telefono.

Configurazione del sistema telefonico

Luogo di installazione

Installare l'apparecchio da tavolo nelle vicinanze di una presa di corrente e della presa telefonica, affinché la lunghezza del cavo di allacciamento sia sufficiente. Mantenere una distanza di circa 1 m da altre apparecchiature elettroniche per evitare un influsso reciproco. Il collegamento fra l'apparecchio da tavolo e l'unità mobile avviene tramite segnali radio. La potenza del segnale dipende dall'ubicazione. La portata massima, in caso di collegamento in linea ottica libero, è pari a 300 m, ma all'interno di edifici diminuisce per via delle pareti e di ostacoli simili.

Collegamento dell'apparecchio da tavolo

1. Inserire la spina che si trova all'estremità del cavo nella presa all'uopo contrassegnata sul lato inferiore dell'apparecchio da tavolo e l'alimentatore nella presa elettrica.
2. Inserire l'estremità del cavo di allacciamento telefonico con la piccola spina nella presa all'uopo contrassegnata dell'apparecchio da tavolo e l'altra estremità nella presa telefonica.
3. Collegare il ricevitore con il cavo a spirale al telefono.

Avvertenza: far passare il cavo di allacciamento nelle guide, affinché l'apparecchio da tavolo possa essere posizionato in piano sulla base d'appoggio.

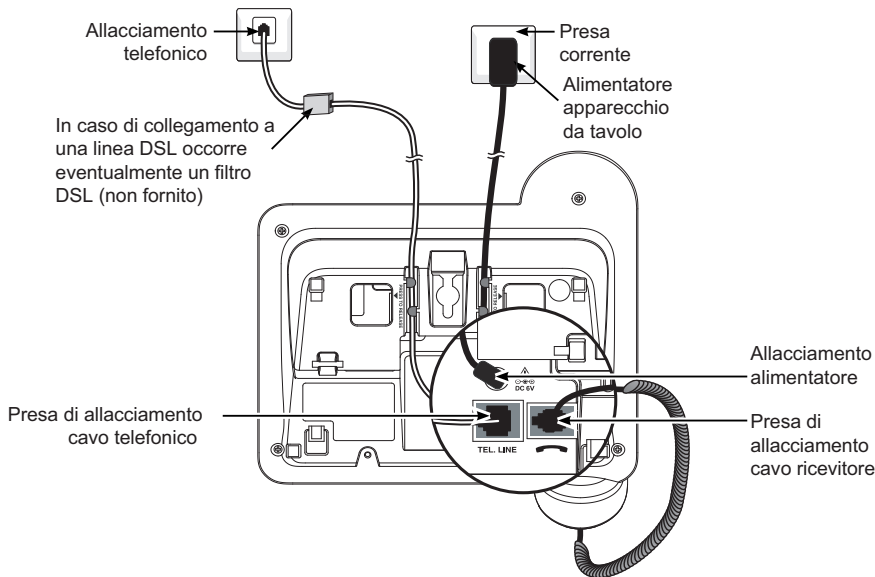

Importante: utilizzare solo gli alimentatori, il cavo di allacciamento telefonico e le batterie forniti con il BigTel 1480. In caso contrario, non si garantisce il perfetto funzionamento del telefono. Non bloccare l'accesso all'alimentatore con mobili o altri oggetti.

Messa in funzione dell'unità mobile

1. Aprire lo scomparto batterie e inserire le batterie. Fare attenzione alla corretta polarità
2. Spingere nuovamente il coperchio dello scomparto batterie, finché non scatta percettibilmente in posizione.

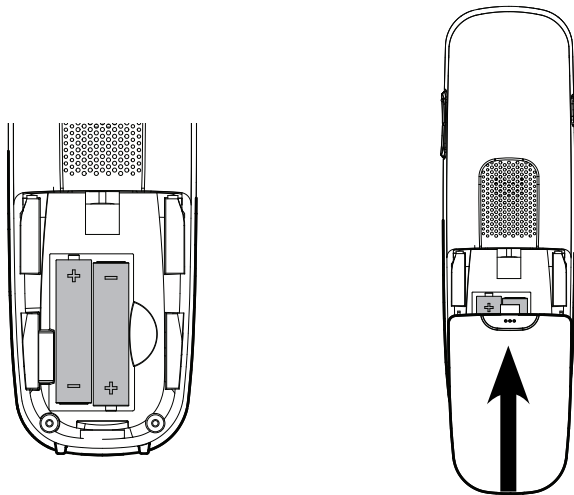

Affinché l'unità mobile si carichi completamente, deve essere lasciata per almeno 16 ore sulla stazione di carica (controllare l'alimentazione della stazione di carica).

Importante: Utilizzare tassativamente solo per batterie ricaricabili in dotazione. Anche in caso di una futura sostituzione, è possibile utilizzare solo questo tipo di batterie.

Collegamento della stazione di ricarica

1. Collegare l'alimentatore alla presa a muro.

Montaggio a parete

Per il montaggio a parete dell'apparecchio da tavolo, occorrono eventualmente 2 tasselli e 2 viti adeguate, preferibilmente con testa lenticolare e diametro di 4 mm. Le viti devono essere fissate alla distanza di 83 mm, perpendicolarmente una sotto l'altra e le teste devono sporgere di circa 3 mm dalla parete.

ATTENZIONE: durante la foratura, accertarsi che non vi siano cavi elettrici o condutture idriche.

1. Staccare le spine a innesto per alimentatore e cavo telefonico dall'apparecchio da tavolo.
2. Togliere il supporto nel porta ricevitore e inserirlo di nuovo ruotato di 180°.

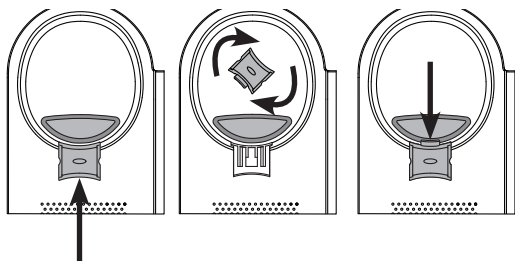

3. Comprimerle le linguette come indicato dalle frecce per aprire i fermagli a cerniera. Far passare il cavo telefonico e quello di alimentazione attraverso il foro del supporto a parete. Inserire l'estremità del cavo telefonico nella presa telefonica e la spina dell'alimentatore nella presa di alimentazione sulla parte inferiore del telefono.

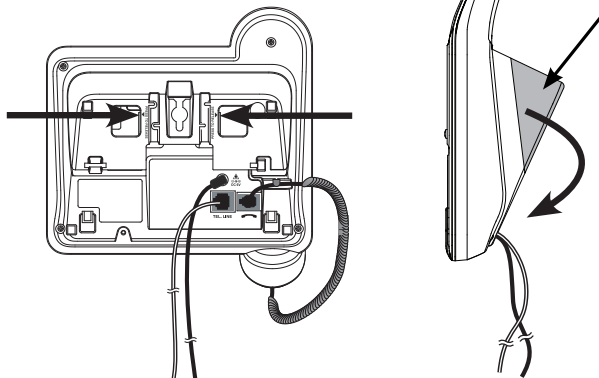

4. Abbassare il supporto a parete e bloccarlo in questa posizione. Far passare il cavo telefonico e il cavo di alimentazione attraverso la fessura sulla parte inferiore del telefono. Eventualmente legare insieme il cavo telefonico e il cavo di alimentazione con delle fascette per cavi o similari.

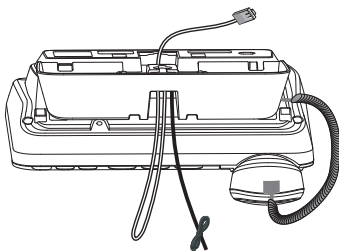

5. Inserire nuovamente l'alimentatore e il cavo telefonico nelle prese.
6. Posizionare il telefono sulle teste delle viti e tirarlo leggermente verso il basso, finché non si fissa.

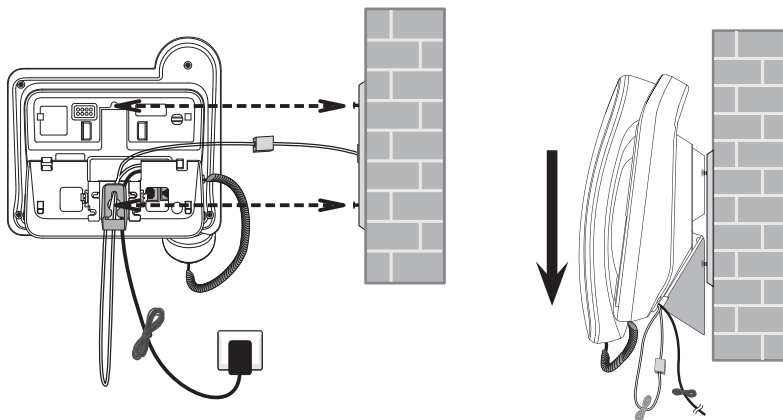

7. Appendere il ricevitore alla base e regolare l'angolazione del display per ottenere una buona leggibilità.

Comandi

Unità mobile

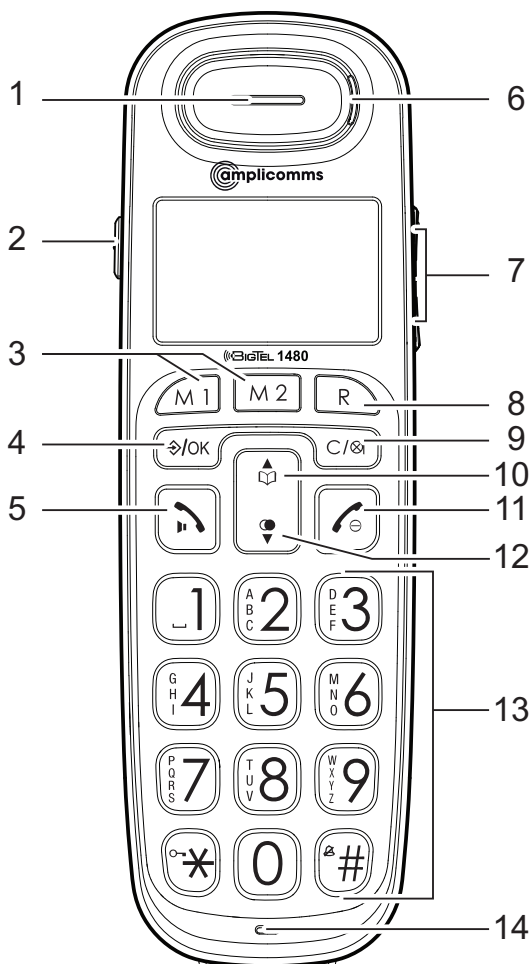

1 **Ricevitore**

2 **Pulsante amplificatore**

- Per aumentare il volume del ricevitore. Durante una conversazione, una breve pressione accende l'amplificazione, un'ulteriore pressione la spegne nuovamente.
- Con funzione amplificatore attiva, sul display compare "Ampl. att." e si accende l'indicatore di chiamata (6).

3 **Tasti selezione diretta M1/M2**

- In modalità sleep Selezionare il numero di telefono memorizzato.

4 **Menu / selezione**

- In standby: apertura menu.
- Nel menu: selezione o memorizzazione di una voce di menu.

5 **Tasto chiamata/tasto altoparlante**

- Telefonare o ricevere telefonate.
- Durante una conversazione: Accendere/spegnere l'altoparlante.

6 **Visualizzazione chiamate**

- Lampeggia in caso di chiamata in arrivo.

7 **Tasti volume**

- Durante una conversazione/ascolto della segreteria telefonica: impostazione del volume.

8 **Tasto D**

- Durante una conversazione: funzione flash per la fruizione di caratteristiche di rete.
- Durante la composizione: inserisce una 'R'. La funzione flash viene eseguita, quando si preme il tasto chiamata.

9 **Tasto mute/cancella**

- Durante una conversazione: disattivazione microfono
- In caso di chiamata: disattivazione della suoneria (la conversazione può essere accettata a meno che il chiamante non abbia appeso).

- In caso di inserimento di nomi/cifre: cancellazione di caratteri, ad esempio quando si crea una voce della rubrica telefonica.

10 **Rubrica/freccia in su**

- In standby: apertura rubrica telefonica.
- Nel menu/in liste: scorrimento verso l'alto.
- In caso di inserimento di nomi/cifre: spostamento del cursore a sinistra.

11 **Tasto di riaggancio/interruzione**

- Durante una conversazione: riaggancio.
- Nel menu: interruzione della selezione/tornare alla modalità di standby.
- In standby: una pressione lunga del tasto spegne l'unità mobile.

12 **Ripetizione di selezione**

- In standby: apertura della ripetizione di selezione
- Nel menu/in liste: scorrimento verso il basso.
- In caso di inserimento di nomi/cifre: spostamento del cursore verso destra.

13 **Tastiera di selezione**

- Inserimento di numeri o lettere.
- **Tasto 0** con inserimento del numero di telefono: pressione lunga del tasto per inserire una pausa di selezione.
- Accettazione chiamate in arrivo tramite un tasto qualsiasi.
- **Tasto asterisco** durante l'inserimento di nomi: commutazione fra lettere maiuscole e minuscole.
- **Tasto cancelletto** in standby: pressione lunga del tasto per accendere/spegnere la suoneria.

14 **Microfono**

Apparecchio da tavolo

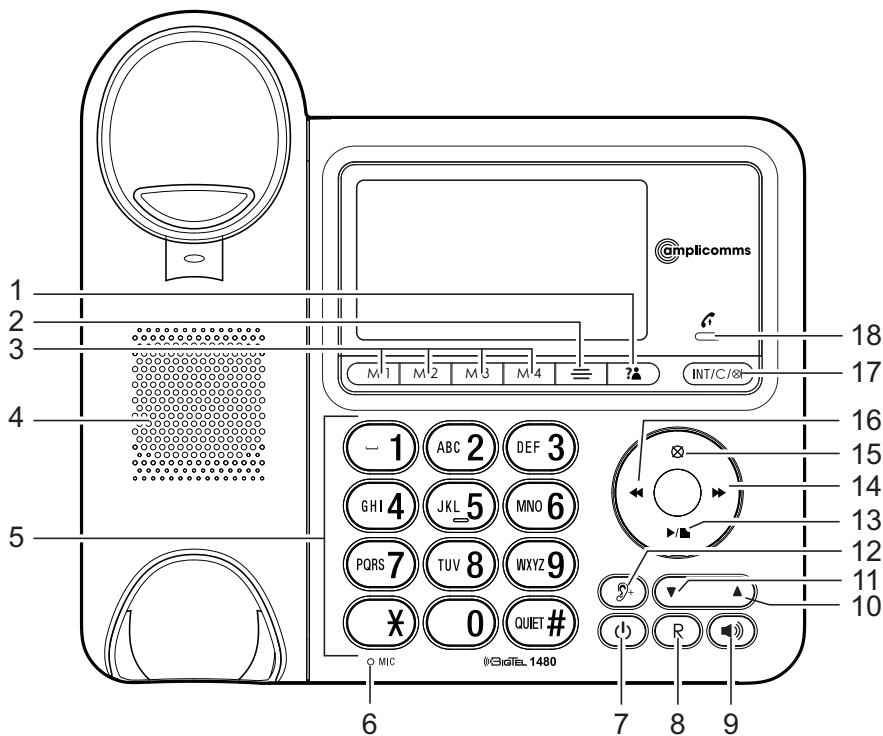

1 Registro chiamate (perse)

- Apre la lista delle chiamate perse.

2 Tasto menu

- In standby: apertura menu

3 Tasti selezione diretta M1, M2, M3, M4

- Nell'inserimento dei numeri telefonici: dopo aver inserito il numero premere a lungo per salvarlo.

- In standby: premere per selezionare il numero di telefono che è salvato sul rispettivo tasto.

4 Altoparlante

5 **Tastiera di selezione**

- Inserimento di numeri o lettere.
- **Tasto 0** con inserimento del numero di telefono: pressione lunga del tasto per inserire una pausa di selezione.
- **Tasto cancelletto** in standby: pressione lunga del tasto per accendere/spegnere il tono di chiamata

6 **Microfono**

7 **Segreteria on/off**

- Premere per attivare o disattivare la segreteria telefonica. Si illumina quando la segreteria telefonica è attiva. Lampeggia in caso di nuovi messaggi.

8 **Tasto R (Flash)**

- Durante una conversazione: funzione flash per usare le risorse di rete.
- Nel preparare la selezione: inserire una ,R'. Viene eseguita la funzione flash, quando si solleva il ricevitore.

9 **Tasto altoparlante**

- In modalità vivavoce chiamata, accettazione di chiamata o chiusura della conversazione.
- Durante una conversazione: attivazione/disattivazione altoparlante.

10 **Freccia in su**

- Nel menu/in liste: scorrimento verso l'alto.
- In caso di inserimento di nomi/cifre: spostamento del cursore a sinistra.
- Durante una conversazione/ascolto della segreteria telefonica: aumento del volume.

11 **Freccia in giù**

- In standby: aprire la ricomposizione
- Nel menu/in liste: scorrimento verso il basso.
- In caso di inserimento di nomi/cifre: spostamento del cursore verso destra.
- Durante una conversazione/ascolto della segreteria telefonica: riduzione del volume.

12 **Tasto amplificatore**

- Durante una conversazione; aumento del volume sul ricevitore.

13 **Tasto start/stop**

- Avvio/arresto dell'ascolto della segreteria telefonica.

14 **Tasto avanti**

- Passaggio al messaggio successivo durante l'ascolto della segreteria telefonica.
- In standby: premere a lungo per registrare un memo.

15 **Tasto cancella**

- Cancellazione del messaggio di segreteria o annuncio in fase di riproduzione.

16 **Tasto indietro**

- Ripetizione del messaggio attuale durante l'ascolto della segreteria telefonica.
- Premere due volte per riprodurre il messaggio precedente.
- In standby: premere brevemente per ascoltare il testo attuale di benvenuto.
- In standby: premere a lungo per registrare un testo di benvenuto.

17 **Interruzione**

- Nel menu: interruzione della selezione/ritorno al menu precedente / pressione lunga per tornare alla modalità di standby.
- In caso di chiamata: disattivazione della suoneria (la conversazione può essere accettata a meno che il chiamante non abbia appeso).
- In caso di inserimento di nomi/cifre: cancellazione di caratteri, ad esempio quando si crea una voce della rubrica telefonica.
- In standby: chiamare unità mobile (conversazione interna).

18 **Spia "In uso"**

- Si illumina in caso di chiamate, conversazione o all'accettazione di una chiamata tramite la segreteria telefonica.

- Si illumina quando un altro apparecchio (unità mobile) sta già occupando la linea.

Simboli sul display (apparecchio da tavolo)



Nuova voce nel registro chiamate.



Numero attuale della voce del registro chiamate.



State effettuando una conversazione telefonica.



Vivavoce attivo.



Suoneria disattivata.



La rubrica è aperta.



Più chiamate dello stesso numero.

AM

PM

Indicatore nel formato ore 12.

Simboli sul display (unità mobile)



Batteria scarica, ricaricare.



Batteria carica.



Vivavoce attivo.



Suoneria disattivata.



Tastiera bloccata.









Sveglia attivata.

Navigazione all'interno del menu

In questo capitolo viene descritto come richiamare tramite i menu le funzioni di entrambi i telefoni.

Apertura del menu principale (unità mobile)

1. Premere .
2. Selezionare con  e  la voce di menu desiderata e premere .
3. Premere  per interrompere l'azione, per tornare alla voce di menu precedente o per abbandonare il menu.
4. Tenere premuto , per tornare alla modalità di standby.

Avvertenza: Se non viene premuto alcun tasto nell'arco di 30 s, l'apparecchio torna automaticamente alla modalità di standby.

Struttura del menu (unità mobile)





Reg. ch.	Dettagli		
	Elimina		
	Elimina tutti		
	Chiama		
	Salva numero		
	Tipo reg. ch.		
Suono	Suoneria	Esterna	Melodia ...
		Interna	Melodia ...
		Volume suoneria	Livello ...
		Silenz.	Bip/Disattiva
	Toni	Bip tasto	
		Conferma	
		Batteria scarica	
		Nessuna copertura	

Impost.	Impostaz. portatile	Seleziona base Display	Contrasto	
			Nome portatile	
		Lingua		
		Risposta autom.		
		Tasti memoria		
	Impostaz. base	Registra portatile		
		Annula registraz.		
		Riprist. portatile		
		Suoneria	Suoneria	
			Volume suoneria	
Data/Ora/Allar.	Selezione PIN del sistema	Tono/Impulso		
	Riprist. base			
	Data/Ora	Formato ora		
		Formato data		
		Inserisci ora		
		Inserisci data		
Seg. telefonica	Allarme	Allarme	Allarme att./dis.	
			Inserisci ora	
			Suoneria	
		Riproduci messaggi		
		Elimina messaggi		
	Impost. segr.	Att./Dis. segr.		
		Registra MEMO		
		Messaggio in uscita	Registra messaggio	Risp./Registra
			Riproduci messaggio	Rispondi solamente
				Risp./Registra
		Rispondi solamente		
		Risp./Registra		
		Rispondi solamente		

Lingua segretaria Deutsch/English/
Française
Ritardo segr. 2/4/6/8 toni
Tempo di registraz. 30/60/120 s /
Nes. Lim.

Accesso remoto Filtro chiamate
Abilita/Disabil.

Apertura del menu principale (apparecchio da tavolo)

1. Premere .
2. Selezionare con  la voce di menu desiderata e premere .
3. Premere , per interrompere l'azione, per tornare alla voce di menu precedente o per abbandonare il menu.
4. Tenere premuto  per tornare alla modalità di standby.

Avvertenza: Se non viene premuto alcun tasto nell'arco di 30 s, l'apparecchio torna automaticamente alla modalità di standby.



Struttura del menu (apparecchio da tavolo)

RUBRICA	VISUALIZZA
	AGGIUNGI
	MODIFICA
	ELIMINA
	ELIM.TUTTO
	STATO RUBR
REGISTRO CH.	CH.PERSE
	RICEVUTO
	CHIAMATO
DATA E ORA	FORMATO ORA
	IMP. OROL.



LINGUA			
IMPOSTAZIONI	IMP. SQUILLI	CHIAMATE EST	MELODIA VOLUME
		CHIAMATE INT	MELODIA VOLUME
	ELIMINA RIC.		
	MOD.COMPOSIZ	TONI/IMPULSI	
	MOD.FLASH	BREVE/MEDIO/LUNGO	
	TONITASTI		
	CAMBIA PIN		
	BASE PREDEF		
CERCAT.RIC			
REGISTRAZ.			
SEGRETARIA	ASCOLTO MESS		
	ELIM.TUTTO		
	MEMO		
	SEGR.ATT/DIS		
	IMPOST.SEGR.	MOD.RISPOSTA	RISP.& REG. SOLO RISP.
		IMPOST OGM	RISP.& REG. SOLO RISP.
		RITARDO RISP	2/4/6/8 SQUILLI
		LINGUA SEGR	DEUTSCH FRANÇAIS ENGLISH
		FILTRO CHIAM	
		ACC. REMOTO	
		COMPRESSIONE	BASSA/MEDIO/ ALTA
	CAMBIA PIN		
	SEGR.PREDEF		

Prima messa in funzione





Nelle impostazioni di fabbrica, la lingua del menu è impostata su **TEDESCO (DEUTSCH)**.

1. Sul display dell'apparecchio da tavolo compare la scritta **DATUM EINST.**
2. Con i tasti freccia   impostare anno, mese, giorno, ora e minuti e premere  dopo ogni impostazione per avanzare.

Impostazione della lingua sull'apparecchio da tavolo

1. Premere .
2. Selezionare **SPRACHE** e premere .
3. Selezionare una lingua e premere .

Impostazione della lingua sull'unità mobile

1. Premere .
2. Selezionare **Einstell.** e premere .
3. Selezionare **Mobilteil einstellen** e premere .
4. Selezionare **Sprache** e premere .
5. Selezionare una lingua e premere .

Esecuzione di chiamate

Accettazione e conclusione di chiamate e conversazioni

Chiamate dall'apparecchio da tavolo

Inserire il numero telefonico e sollevare il ricevitore o premere .

- oppure -

Sollevare il ricevitore oppure premere . Quando si sente il tono di selezione, inserire il numero telefonico.

Accettare chiamate sull'apparecchio da tavolo

Sollevare il ricevitore oppure premere .

Concludere una conversazione sull'apparecchio da tavolo

Se si sta chiamando con il ricevitore, agganciare il ricevitore.

Se si sta telefonando in vivavoce, premere .

Chiamate con l'unità mobile

Inserire il numero telefonico e premere .

- oppure -

Premere . Quando si sente il tono di selezione, inserire il numero telefonico.



Accettare chiamate sull'unità mobile

Premere .

Concludere una conversazione sull'unità mobile

Premere  oppure appoggiare l'unità mobile sulla stazione di carica.

Vivavoce

Premere durante una conversazione il tasto  sull'apparecchio da tavolo oppure  sull'unità mobile nuovamente. Per disattivare la modalità vivavoce, premere nuovamente il tasto.

Amplificazione

La presente funzione aumenta il volume nel ricevitore. Durante una conversazione, premere il tasto  sull'apparecchio da tavolo oppure il tasto BOOST sull'unità mobile. Per disattivare la funzione, premere nuovamente il tasto.

Impostazione del volume

Sull'unità mobile

Premere durante una conversazione i tasti volume laterali.



Sull'apparecchio da tavolo

Premere durante una conversazione i tasti volume .



Disattivazione microfono

È possibile disattivare il microfono in modo tale che il proprio interlocutore al telefono non ci possa sentire.

Sull'unità mobile

Premere durante una conversazione . Per attivare il microfono premere di nuovo .

Sull'apparecchio da tavolo

Durante una conversazione premere . Per attivare il microfono, premere  nuovamente.

Disattivazione della suoneria

All'arrivo di una chiamata, è possibile disattivare la suoneria senza per questo interrompere il collegamento. La conversazione potrà essere accettata a condizione che il chiamante non abbia riagganciato. Alla chiamata successiva, il telefono suonerà come di consueto.

Sull'unità mobile

Premere .

Sull'apparecchio da tavolo

Premere .







Ripetizione della selezione

Il telefono memorizza gli ultimi 10 (apparecchio da tavolo) o 15 (unità mobile) numeri telefonici selezionati in una lista.

Sull'unità mobile

1. Premere in standby .
2. Selezionare con  e  il contatto desiderato.
3. Premere  per selezionare il numero.

Sull'apparecchio da tavolo

1. Premere in standby .
- oppure -
Premere in standby , selezionare **REGISTRO CH. -> CHIAMATO** e premere .
2. Selezionare con   il contatto desiderato.
3. Sollevare il ricevitore oppure premere  per selezionare il numero.

Registro chiamate





Avvertenza generale: la presente funzione è disponibile se il proprio operatore di rete ha attivato l'opzione di servizio CLIP (visualizzazione del numero del chiamante sull'apparecchio della persona chiamata). Per ulteriori informazioni rivolgersi al proprio operatore di rete.

Apparecchio da tavolo: i numeri di telefono di una chiamata in arrivo vengono inseriti nel registro chiamate. In caso di nuove voci compare sul display il simbolo ★. Questo simbolo contraddistingue anche le nuove voci, quando si guarda il registro chiamate. Il simbolo # indica il numero attuale della voce.



Unità mobile: È possibile stabilire se tutte le chiamate vengono registrate o solo le chiamate che non sono state accettate. Le chiamate non accettate vengono segnalate sul display.



Nel registro chiamate le voci nuove sono contrassegnate con ●. Dopo l'interrogazione dei dettagli o aver richiamato le voci vengono segnate con ○. Le chiamate accettate vengono visualizzate senza contrassegno.

Richiamata dal registro delle chiamate sull'unità mobile









1. In standby, premere il tasto menu .
2. Selezionare **Reg. ch.**, e premere .
3. Selezionare con  e  il contatto desiderato.
4. Premere  per selezionare il numero.

Richiamata dal registro delle chiamate sull'apparecchio da tavolo











1. In standby, premere il tasto menu .
2. Selezionare **REGISTRO CH.** e premere .
3. Selezionare **CH.PERSE, RICEVUTO** o **CHIAMATO** e premere .

4. Selezionare con   il contatto desiderato.
5. Sollevare il ricevitore oppure premere , per selezionare il numero.







Salvare un numero telefonico dal registro delle chiamate nella rubrica telefonica sull'unità mobile

1. In standby, premere il tasto menu .
2. Selezionare **Reg. ch.**, e premere .
3. Selezionare con  e  il contatto desiderato.
4. Premere , selezionare **Salva numero** e premere .
5. Inserire un nome e premere .
6. Modificare eventual. il numero di telefono e premere .
7. Selezionare uno dei gruppi a cui si intende associare la nuova voce, e premere .







Salvare un numero telefonico dal registro delle chiamate nella rubrica telefonica sull'apparecchio da tavolo

1. In standby, premere il tasto menu .
2. Selezionare **REGISTRO CH.** e premere .
3. Selezionare **CH.PERSE, RICEVUTO** o **CHIAMATO** e premere .
4. Selezionare con   il contatto desiderato.
5. Premere , selezionare **AGG. IN RUB?** e premere .
6. Inserire un nome e premere .
7. Modificare eventual. il numero di telefono e premere .
8. Scegliere una suoneria per la voce e premere .









Mostra dettagli sull'unità mobile

1. In standby, premere il tasto menu .
2. Selezionare **Reg. ch.**, e premere .
3. Selezionare con  e  il contatto desiderato.
4. Premere , selezionare **Dettagli** e premere . Si otengono informazioni su data e ora della chiamata.

Eliminare vocin sull'unità mobile

1. In standby, premere il tasto menu .
2. Selezionare **Reg. ch.**, e premere .
3. Selezionare con  e  il contatto desiderato.
4. Premere , selezionare **Elimina** oppure **Elimina tutti** e premere .
5. Confermare la domanda di sicurezza con .

Eliminare vocin sull'apparecchio da tavolo

1. In standby, premere il tasto menu .
2. Selezionare **REGISTRO CH.** e premere .
3. Selezionare **CH.PERSE, RICEVUTO** oppure **CHIAMATO** e premere .
4. Selezionare con   il contatto desiderato.
5. Premere , selezionare **ELIMINA?** o **ELIM.TUTTO?** e premere .
6. Confermare la domanda di sicurezza con .

Impostare il tipo di registro chiamate sull'unità mobile

1. In standby, premere il tasto menu .
2. Selezionare **Reg. ch.**, e premere .
3. Premere , selezionare **Tipo reg. ch.** e premere .
4. Selezionare **Tutte ch.** oppure **Chiam. perse** e premere .

Selezione a catena

Utilizzare questa funzione per selezionare, durante una conversazione, un numero telefonico presente nella rubrica, nella ripetizione di selezione o nel registro delle chiamate.

Sull'unità mobile



1. Premere durante una conversazione il tasto menu .
2. Selezionare **Rubrica, Registro richiamata** oppure **Reg. ch.** e premere .

3. Selezionare la voce desiderata e premere  per selezionare il numero.



Inserirsi in una conversazione in corso/conferenza

Potete accendere un apparecchio extra che potete far funzionare da un qualsiasi altro apparecchio, ad es. apparecchio da tavolo e unità mobile oppure 2 unità mobili.

Dall'unità mobile

1. Premere  per inserirsi nella conversazione.
2. Premere  oppure appoggiare l'unità mobile sulla stazione di carica per abbandonare nuovamente la conversazione.



Dall'apparecchio da tavolo

1. Sollevare il ricevitore oppure premere  per inserirsi nella conversazione.
2. Abbassare il ricevitore oppure premere  per abbandonare nuovamente la conversazione.

Chiamata all'unità mobile (chiamata generale/ paging)

È possibile cercare un'unità mobile fuori posto o segnalare all'utente di un'unità mobile che si desidera parlare con lui facendo emettere un segnale acustico all'apparecchio da tavolo.

Avvio di una chiamata generale

1. In standby, premere il tasto menu .
2. Selezionare **CERCA T.RIC** e premere .



Arresto di una chiamata generale



Sull'apparecchio da tavolo: premere 



Sull'unità mobile: premere un tasto qualsiasi, oppure appoggiare l'unità mobile sulla stazione di carica.

Chiamata interna

Fra due telefoni è possibile eseguire chiamate interne. Tali chiamate sono gratuite.

1. Premere  (unità mobile) oppure  (apparecchio da tavolo).

In caso siano disponibili solo 2 apparecchi, l'altro suonerà immediatamente. In caso di più unità mobili collegate, selezionare l'apparecchio desiderato e premere  oppure .





2. Per accettare la chiamata sull'apparecchio da tavolo, sollevare il ricevitore o premere  - oppure -
Per accettare la chiamata su un'unità mobile, premere .



Rubrica

Nella rubrica possono essere memorizzate fino a 100 voci (unità mobile) o 50 voci (apparecchio da tavolo). Per trovare un contatto in rubrica inserire la prima lettera del nome memorizzato con il tasto numerico. Selezionare eventualmente con i tasti freccia la voce desiderata.







All'unità mobile potete assegnare la vostra rubrica telefonica di un gruppo specifico. Per questi gruppi potete anche impostare suonerie differenti.

Creazione di un contatto nella rubrica (unità mobile)

1. In standby, premere il tasto .
2. Premere .
3. Selezionare **Nuova voce** e premere .
4. Inserire il nome e premere .

5. Inserire il numero di telefono e premere .
6. Selezionare uno dei gruppi a cui si intende associare la nuova voce e premere .

Creazione di un contatto nella rubrica (apparecchio da tavolo)

1. In standby, premere il tasto menu .
2. Selezionare **RUBRICA** e premere .
3. Selezionare **AGGIUNGI** e premere .
4. Inserire il nome e premere .
5. Inserire il numero di telefono e premere .
6. Selezionare una suoneria e premere .





Utilizzo dei contatti in rubrica (unità mobile)

Aprire la rubrica telefonica () e selezionare la voce desiderata.





Chiamata

Premere .



Modifica

1. Premere , selezionare **Modifica** e premere .
2. Modificare event. il nome e premere .
3. Modificare event. il numero di telefono e premere .
4. Modificare event. il gruppo e premere .



Controllare

1. Premere , selezionare **Visualiz.** e premere .
2. Controllare con  e  i dettagli della voce.





Cancellazione

1. Premere , selezionare **Elimina** oppure **Elimina tutti** e premere .
2. Confermare la domanda di sicurezza con .



Mostra capacità

1. Premere , selezionare **Capacità** e premere .
2. Vedete il numero delle voci, ad es. „1/100“. Ciò significa che di 100 voci possibili ne viene salvata una.

Modifica gruppi



1. Premere , selezionare **Modifica gruppo** e premere .
2. Selezionare un gruppo e premere .
3. Selezionare **Rinomina gruppo** e premere , per modificare il nome del gruppo
- oppure -
selezionare **Imposta suoneria** e premere , per modificare la suoneria di questo gruppo.

Impostare composizione rapida



1. Premere , selezionare **Composiz. rapida** e premere .
2. Scegliere il tasto che si vuole utilizzare per questa voce e premere .

Per scegliere con la composizione rapida si deve premere a lungo (ca. 3 s) il rispettivo tasto.





Utilizzo dei contatti in rubrica (apparecchio da tavolo)

Aprire la rubrica telefonica ( -> RUBRICA -> ).





Chiamata

1. Selezionare **VISUALIZZA** e premere .
2. Selezionare la voce desiderata e premere .
3. Sollevare il ricevitore oppure premere .

Modifica

1. Selezionare **MODIFICA** e premere .
2. Selezionare la voce desiderata e premere .
3. Modificare event. il nome e premere .
4. Modificare event. il numero di telefono e premere .
5. Modificare event. la suoneria e premere .

Cancellazione

1. Selezionare **ELIMINA** e premere .
2. Selezionare la voce desiderata e premere .
3. Confermare la domanda di sicurezza con .
- oppure -
 1. Selezionare **ELIM.TUTTO** e premere .
 2. Confermare la domanda di sicurezza con .

Mostra capacità

1. Selezionare **STATO RUBR** e premere .
2. Vedete il numero delle voci, ad es. „1/100“. Ciò significa che di 100 voci possibili ne viene salvata una.

Selezione diretta (apparecchio da tavolo)

L'apparecchio da tavolo dispone di 4 tasti a selezione diretta (M1, M2, M3, M4) per numeri di telefono che si desidera selezionare premendo un solo pulsante.

I numeri a selezione diretta salvati non possono essere cancellati esplicitamente; se si salva un nuovo numero di telefono sul tasto a selezione diretta, quello vecchio viene sovracritto.

Salvare la selezione diretta

1. Inserire in standby il numero di telefono, che si intende salvare. Verrà visualizzato sul display.
2. Premere sul tasto (M1-M4), sul quale si intende salvare il







numero di chiamata e tenerlo premuto per ca. 3 s. Si avverte un bip e il numero di chiamata scompare dal display ed è quindi salvato.

Scegliere la selezione diretta







In standby premere il tasto a selezione diretta desiderato. Si accende l'altoparlante e il numero viene digitato immediatamente.

Impostazioni (unità mobile)

Suonerie

1. In standby, premere il tasto menu .
2. Selezionare **Suono** e premere .
3. Selezionare **Suoneria** e premere 
 - **Esterna**: impostare la suoneria desiderata e premere .
 - **Interna**: impostare la suoneria desiderata e premere .
 - **Volume suoneria**: selezionare il volume e premere .
 - **Silenz.**: selezionare **Disattiva**, se si deve spegnere completamente la suoneria oppure selezionare **Bip**, se invece della suoneria si vuole riprodurre un bip breve, e premere .









Segnali di avvertimento e acustici

1. In standby, premere il tasto menu .
2. Selezionare **Suono** e premere .
3. Selezionare **Toni** e premere 
 - **Bip tasto**: accendere e spegnere il bip tasto e premere .
 - **Conferma**: accendere o spegnere il tono di conferma dell'avvenuta programmazione e premere .
 - **Batteria scarica**: accendere o spegnere il segnale acustico della batteria quasi scarica e premere .











- **Nessuna copertura:** accendere o spegnere il segnale acustico della rimozione critica della stazione di base (fuori portata) e premere .

Impostazione ora/data







Per le voci del registro chiamate e per i messaggi della segreteria telefonica è importante che l'ora e la data siano impostate correttamente.

1. In standby, premere il tasto menu .
2. Selezionare **Impost** e premere .
3. Selezionare **Data/Ora/Allar.** e premere .
4. Selezionare **Data/Ora** e premere 
 - **Formato ora:** selezionare il formato dell'ora e premere .
 - **Formato data :** selezionare il formato della data e premere .
 - **Inserisci ora:** inserire l'ora e premere .
 - **Inserisci data:** inserire la data e premere .





Impostare la sveglia

1. In standby, premere il tasto menu .
2. Selezionare **Impost** e premere .
3. Selezionare **Data/Ora/Allar.** e premere .
4. Selezionare **Allarme** e premere .
5. Selezionare **Allarme att./dis.** e premere .
6. Selezionare **Attiva** o **Disattiva** e premere .
7. Selezionare **Inserisci ora** e premere .
8. Inserire l'ora e premere .
9. Selezionare **Quotid.** o **Una volta** e premere .
10. Selezionare **Suoneria** e premere .
11. Scegliere una suoneria e premere .

Impostare l'unità mobile

1. In standby, premere il tasto menu .
2. Selezionare **Impost** e premere .
3. Selezionare **Impostaz. portatile** e premere .
 - **Seleziona base:** se l'unità mobile è registrata su più stazioni di base, si possono selezionare le basi attive con .
 - **Display:** scegliere **Contrasto** e impostare il contrasto desiderato
 - oppure -
 - scegliere **Nome portatile** e modificare eventualmente il nome dell'unità mobile.
 - **Lingua:** scegliere l'impostazione della lingua del display.
 - **Risposta autom.:** se questa funzione è attiva, una chiamata in arrivo viene accettata direttamente, se si solleva l'unità mobile dalla stazione di base - non occorre premere alcun tasto.
 - **Tasti memoria:** selezionare uno dei tasti di selezione diretta dalla lista (M1/M2), premere  e inserire il numero di telefono, che si deve salvare su questo tasto.
 - **Registra portatile:** selezionare una nuova stazione di base, inserire il PIN della nuova stazione di base e seguire i passaggi necessari sulla stazione di base.
 - **Annula registraz.:** inserire il PIN della stazione di base e scegliere l'unità mobile che si desidera registrare. Confermare la domanda di sicurezza con .
 - **Riprist. portatile:** è possibile ripristinare l'unità mobile sulle impostazioni di fabbrica. Inserire il codice PIN (all'atto della consegna „0000“) e confermare la domanda di sicurezza con .







Impostare la stazione di base

1. In standby, premere il tasto menu .
2. Selezionare **Impost** e premere .
3. Selezionare **Impostaz. base** e premere 
 - **Suoneria**: selezionare **Suoneria** e impostare la melodia desiderata
 - oppure -
 - selezionare **Volume suoneria** e impostare il volume.
 - **Selezione**: selezionare **FV** oppure **DC**. La procedura di selezione normale su connessioni analogiche è "FV" (selezione a toni). Quando si utilizza un impianto telefonico vecchio la procedura di selezione deve essere convertita in „DC" (selezione a impulsi). Sono disponibili informazioni nel manuale del vostro impianto telefonico.
 - **PIN del sistema**: All'atto della consegna il PIN di sistema è impostato su 0000“.
 - **Riprist. base**: È possibile resettare la stazione di base allo stato di consegna. Inserire il PIN (allo stato di consegna „0000“) e confermare la domanda di sicurezza con .





Impostazioni (apparecchio da tavolo)

Impostazione ora/data



Le voci nel registro delle chiamate, nonché i messaggi nella segreteria telefonica mostrano ora e data della chiamata.

1. In standby, premere il tasto menu .
2. Selezionare **DATA E ORA** e premere .
3. Selezionare **IMP. OROL.** e premere .
4. Con i tasti freccia   inserire anno, mese, giorno, ora e minuti e premere  per avanzare.







Impostazione del formato ora

1. In standby, premere il tasto menu .
2. Selezionare **DATA E ORA** e premere .
3. Selezionare **FORMATO ORA** e premere .
4. Selezionare **12ORE** oppure **24ORE** e premere .

Impostazione della lingua del display





1. In standby, premere il tasto menu .
2. Selezionare **LINGUA** e premere .
3. Selezionare la lingua desiderata e premere .

Squilli

1. In standby, premere il tasto menu .
2. Selezionare **IMPOSTAZIONI** e premere .
3. Selezionare **IMP. SQUILLI** e premere .
4. Selezionare **CHIAMATE EST** oppure **CHIAMATE INT** e premere .
5. Selezionare **VOLUME** e premere . Impostare il volume desiderato e premere .
- oppure -





Selezionare **MELODIA** e premere . Scegliere una suoneria e premere .

Disconnettere l'unità mobile

1. In standby, premere il tasto menu .
2. Selezionare **IMPOSTAZIONI** e premere .
3. Selezionare **ELIMINA RIC.** e premere .
4. Inserire il PIN (allo stato di consegna (0000) e premere .
5. Scegliere l'unità mobile, che si desidera disconnettere e premere .



Impostazione della modalità di selezione

La modalità di selezione usuale su impianti analogici è la "selezione a toni". In caso di collegamento ad alcuni impianti telefonici di vecchia data, la modalità di selezione deve essere commutata su "selezione a impulsi". Informazioni in proposito sono reperibili nel manuale del proprio impianto telefonico.

1. In standby, premere il tasto menu .
2. Selezionare **IMPOSTAZIONI** e premere .
3. Selezionare **MOD.COMPOSIZ** e premere .
4. Selezionare **TONI** o **IMPULSI** e premere .





Impostazione del tempo di flash

Per usufruire delle caratteristiche di rete è necessario un cosiddetto segnale flash di una determinata lunghezza. Per eventuali informazioni sulle caratteristiche di rete disponibili e sul tempo di flash necessario rivolgersi al proprio operatore di rete.

1. In standby, premere il tasto menu .
2. Selezionare **IMPOSTAZIONI** e premere .







3. Selezionare **MOD.FLASH** e premere .
4. Selezionare **BREVE, MEDIO** o **LUNGO** e premere .

Tono tasti





1. In standby, premere il tasto menu .
2. Selezionare **IMPOSTAZIONI** e premere .
3. Selezionare **TONI TASTI** e premere .
4. Selezionare **ATTIVO** o **DISATTIVO** e premere .

Modificare il PIN

Allo stato di consegna il PIN di sistema è impostato su „0000“



1. In standby, premere il tasto menu .
2. Selezionare **IMPOSTAZIONI** e premere .
3. Selezionare **CAMBIA PIN** e premere .
4. Inserire il PIN attuale e premere .
5. Inserire il nuovo PIN e premere .
6. Inserire il nuovo PIN ancora una volta e premere .

Ripristino delle condizioni di fabbrica

1. In standby, premere il tasto menu .
2. Selezionare **IMPOSTAZIONI** e premere .
3. Selezionare **BASE PREDEF** e premere .
4. Confermare la domanda di sicurezza con .

Collegare un'altra unità mobile

Al proprio apparecchio da tavolo possono essere collegate fino a 4 unità mobili. Le unità mobili appena acquistate (BigTel 1201, disponibile come accessorio) devono essere collegate prima dell'uso.

1. In standby, premere il tasto menu .
2. Selezionare **REGISTRAZ.** e premere .
3. Sull'unità mobile eseguire quindi i passaggi richiesti (vedere manuale istruzioni dell'unità mobile).

Segreteria telefonica

Il vostro BigTel 1480 dispone di una segreteria telefonica digitale integrata. La capacità complessiva è pari a ca. 15 minuti. È possibile utilizzare la segreteria telefonica dell'apparecchio da tavolo o di ciascuna unità mobile registrata. Con un telefono DTMF si dispone inoltre di un accesso remoto alla segreteria telefonica protetto da PIN. Sono disponibili due modalità operative:

- Annuncio con registrazione messaggio
- Solo annuncio.





All'atto della consegna per ciascuna modalità operativa è già salvato un annuncio standard (tedesco, inglese e francese). La segreteria telefonica è quindi subito pronta all'uso. Per "Annuncio con registrazione messaggio" e al raggiungimento della capacità massima di registrazione, l'apparecchio commuta automaticamente sulla modalità "Solo annuncio".

Accensione/spengimento





Sull'apparecchio da tavolo

Premere il tasto .

- oppure -

1. In standby, premere il tasto menu .
2. Selezionare **SEGRETARIA** e premere .
3. Selezionare **SEGR.ATT/DIS** e premere .
4. Selezionare **ATTIVO** oppure **DISATTIVO** e premere .





Sull'unità mobile

1. In standby, premere il tasto menu .
2. Selezionare **Seg. telefonica** e premere .
3. Selezionare **Att./Dis. segr.** e premere .
4. Selezionare **Attiva** oppure **Disattiva** e premere .





Impostare la modalità annuncio

Selezionare se volete utilizzare la segreteria telefonica in modalità registrazione o solo modalità annuncio.

Sull'apparecchio da tavolo

1. In standby, premere il tasto menu .
2. Selezionare **SEGRETARIA** e premere .
3. Selezionare **IMPOST.SEGR.** e premere .
4. Selezionare **MOD.RISPOSTA** e premere .
5. Selezionare **RISP.& REG.** oppure **SOLO RISP.** e premere .





Sull'unità mobile

1. In standby, premere il tasto menu .
2. Selezionare **Seg. telefonica** e premere .
3. Selezionare **Impost. segr.** e premere .
4. Selezionare **Risp./Registra** oppure **Rispondi solamente** e premere .





Impostare la lingua di annuncio

Scegliere la lingua degli annunci standard. All'atto della consegna è impostato il **tedesco**. Se la lingua desiderata non è presente (tedesco, inglese, francese), scegliere una lingua qualunque e pronunciare il proprio testo di annuncio, ad es. "Al momento non possiamo rispondere alla vostra chiamata. Lasciate un messaggio dopo il segnale acustico".

Sull'apparecchio da tavolo

1. In standby, premere il tasto menu .
2. Selezionare **SEGRETARIA** e premere .
3. Selezionare **IMPOST.SEGR.** e premere .
4. Selezionare **LINGUA SEGR** e premere .
5. Selezionare una lingua e premere .

Sull'unità mobile

1. In standby, premere il tasto menu .
2. Selezionare **Seg. telefonica** e premere .
3. Selezionare **Impost. segr.** e premere .
4. Selezionare **Lingua segretaria** e premere .
5. Selezionare una lingua e premere .







Ascolto dei messaggi

Sull'apparecchio da tavolo

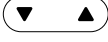
I nuovi messaggi vengono segnalati dal tasto  lampeggiante. Il numero di telefono del chiamante, se trasmesso, viene riportato nel registro chiamate. Per ogni messaggio sul display viene raffigurata la data e l'ora. In caso di nuovi messaggi il display indica ad es. **02/05 MSG.**, il che significa che avete 2 nuovi messaggi su un totale di 5. Per primi vengono riprodotti i nuovi messaggi e poi contrassegnati come vecchi, finché non vengono cancellati. Dopo aver ascoltato tutti i messaggi nuovi, vengono riprodotti quelli vecchi.



Premere .

Durante la riproduzione di un messaggio è possibile:

- impostare il volume di riproduzione con ,
- con  passare al messaggio successivo,
- con  tornare all'inizio del messaggio attuale. Premere  due volte per passare al messaggio precedente.
- con  cancellare il messaggio attuale.
- con  arrestare o far proseguire la riproduzione.
- con  ridurre la velocità di riproduzione.





Sull'unità mobile

Con un'indicazione del display vengono visualizzati nuovi messaggi. Il numero di telefono del chiamante, se trasmesso, viene riportato nel registro chiamate. Per ogni messaggio sul display viene raffigurata la data e l'ora.

1. In standby, premere il tasto menu .
2. Selezionare **Seg. telefonica** e premere .
3. Selezionare **Riproduci messaggi** e premere .

I nuovi messaggi vengono riprodotti in base alla riga.









Durante la riproduzione di un messaggio è possibile:

- impostare il volume di riproduzione con i tasti volume laterali oppure con  e ,
- passare, con il **tasto 6**, al messaggio successivo,
- tornare, con il **tasto 4**, all'inizio del messaggio attuale. Premere due volte il **tasto 4** per passare al messaggio precedente.
- con  cancellare il messaggio attuale.
- con  commutare la riproduzione dal ricevitore all'altoparlante.

Registrazione di un proprio annuncio

Il proprio annuncio può durare fino a 90 secondi. Annunci più brevi di 2 secondi non vengono memorizzati.

Sull'apparecchio da tavolo





1. In standby, premere il tasto menu .
2. Selezionare **SEGRETARIA** e premere .
3. Selezionare **IMPOST.SEGR.** e premere .
4. Selezionare **IMPOST OGM** e premere .
5. Selezionare **RISP.& REG.** oppure **SOLO RISP.** e premere .
6. Selezionare **REGISTRA** e premere .
7. Registrate il vostro annuncio dopo il segnale acustico e premere  per terminarlo.
8. Il testo dell'annuncio verrà riprodotto ancora per il controllo e da subito sarà il nuovo testo dell'annuncio. È possibile cancellare l'annuncio con  mentre viene riprodotto.

Sull'unità mobile







1. In standby, premere il tasto menu .
2. Selezionare **Seg. telefonica** e premere .
3. Selezionare **Messaggio in uscita** e premere .
4. Selezionare **Registra messaggio** e premere .
5. Selezionare **Risp./Registra** oppure **Rispondi solamente** e premere .
6. Registrate il vostro annuncio dopo il segnale acustico e premere  per terminarlo.
7. Il testo dell'annuncio verrà riprodotto ancora per il controllo e da subito sarà il nuovo testo dell'annuncio. È possibile cancellare l'annuncio con  mentre viene riprodotto.

Ascoltare/cancellare testi annuncio

Sull'apparecchio da tavolo



1. In standby, premere il tasto menu .
 2. Selezionare **SEGRETARIA** e premere .
 3. Selezionare **IMPOST.SEGR.** e premere .
 4. Selezionare **IMPOST OGM** e premere .
 5. Selezionare **RISP.& REG.** oppure **SOLO RISP.** e premere .
 6. Selezionare **ASCOLTA** e premere , per ascoltare il proprio annuncio
- oppure -
Selezionare **PREDEFINITO** e premere , per cancellare il proprio annuncio. L'annuncio standard viene attivato.
- Avvertenza:** Non è possibile cancellare gli annunci standard.

Sull'unità mobile

1. In standby, premere il tasto menu .
 2. Selezionare **Seg. telefonica** e premere .
 3. Selezionare **Messaggio in uscita** e premere .
 4. Selezionare **Riproduci messaggio** e premere .
 5. Selezionare **Risp./Registra** oppure **Rispondi solamente** e premere .
 6. Si sente il testo attuale dell'annuncio.
 7. Con  è possibile interrompere la riproduzione. Premere il  e il tuo annuncio personale verranno eliminati.
L'annuncio standard viene attivato.
- Avvertenza:** Non è possibile cancellare gli annunci standard.

Ascolto dell'unità mobile





L'inserimento nell'ascolto avviene tramite altoparlante dell'unità mobile.

1. Sul display viene visualizzato **Filtrare?**.
 2. Premere .
 3. Per terminare l'inserimento nell'ascolto premere .
- Avvertenza:** Potete ascoltare messaggi in entrata sulla stazione di base se avete attivato questa funzione nel menù (vedi sotto).





Accendere/spegnere l'inserimento nell'ascolto sull'apparecchio da tavolo

Se è acceso l'inserimento nell'ascolto sull'apparecchio da tavolo, ci si può inserire nei messaggi in arrivo, dopo che la segreteria telefonica ha registrato la conversazione.

Sull'apparecchio da tavolo

1. In standby, premere il tasto menu .
2. Selezionare **SEGRETARIA** e premere .
3. Selezionare **IMPOST.SEGR.** e premere .
4. Selezionare **FILTRO CHIAM** e premere .
5. Selezionare **ATTIVO** oppure **DISATTIVO** e premere .

Sull'unità mobile

1. In standby, premere il tasto menu .
2. Selezionare **Seg. telefonica** e premere .
3. Selezionare **Impost. segr.** e premere .
4. Selezionare **Filtro chiamate** e premere .
5. Selezionare **Attiva** oppure **Disattiva** e premere .

Accettazione di una chiamata

Se la segreteria telefonica ha già accettato una chiamata e si sente il messaggio del chiamante, è possibile prendere la chiamata.

Sull'apparecchio da tavolo

Sollevare il ricevitore oppure premere .





Sull'unità mobile

Premere .





Eliminazione messaggi

Si possono eliminare solo i messaggi vecchi (già ascoltati).

Sull'apparecchio da tavolo

1. In standby, premere il tasto menu .
2. Selezionare **SEGRETARIA** e premere .
3. Selezionare **ELIM.TUTTO** e premere .
4. Confermare la domanda di sicurezza con .





Sull'unità mobile

1. In standby, premere il tasto menu .
2. Selezionare **Seg. telefonica** e premere .
3. Selezionare **Elimina messaggi** e premere .
4. Confermare la domanda di sicurezza con .





Registrazione di memo

Un memo è un messaggio registrato direttamente sul posto che può essere, p.es., memorizzato per altri soggetti che si servano anch'essi della presente segreteria telefonica. I memo vengono segnalati come nuovi messaggi e trattati come "normali" messaggi, possono quindi essere riprodotti ed eliminati allo stesso modo.

Sull'apparecchio da tavolo

1. In standby, premere il tasto menu .
2. Selezionare **SEGRETARIA** e premere .
3. Selezionare **MEMO** e premere .
4. Pronunciare il proprio memo dopo il segnale acustico e premere per terminare .
5. Il vostro memo viene ripetuto ancora per il controllo. Potete cancellare il memo durante la riproduzione con .





Sull'unità mobile

1. In standby, premere il tasto menu .
2. Selezionare **Seg. telefonica** e premere .
3. Selezionare **Registra MEMO** e premere .
4. Pronunciare il proprio memo dopo il segnale acustico e premere per terminare .
5. Il vostro memo viene ripetuto ancora per il controllo. Potete cancellare il memo durante la riproduzione con .



Impostazione del ritardo di accettazione



È possibile impostare dopo quanti squilli (2, 4, 6 o 8) la segreteria telefonica debba accettare una chiamata.

Sull'apparecchio da tavolo

1. In standby, premere il tasto menu .
2. Selezionare **SEGRETARIA** e premere .
3. Selezionare **IMPOST.SEGR.** e premere .
4. Selezionare **RITARDO RISP** e premere .
5. Scegliere un valore dalla lista e premere .

Sull'unità mobile





1. In standby, premere il tasto menu .
2. Selezionare **Seg. telefonica** e premere .
3. Selezionare **Impost. segr.** e premere .

4. Selezionare **Ritardo segr.** e premere .
5. Scegliere un valore dalla lista e premere .

Impostazione della durata di registrazione





È possibile stabilire la durata massima di un messaggio (30 s, 60 s, 120 s oppure „Nes. Lim.“).

Sull'unità mobile

1. In standby, premere il tasto menu .
2. Selezionare **Seg. telefonica** e premere .
3. Selezionare **Impost. segr.** e premere .
4. Selezionare **Tempo di registraz.** e premere .
5. Scegliere un valore dalla lista e premere .





Regolare la compressione (solo apparecchio da tavolo)

Avete a disposizione tre diversi rapporti di compressione (BASSA/MEDIO/ALTA), con i quali potete selezionare diversi livelli di qualità dei messaggi in arrivo. Più basso è il rapporto di compressione, più elevata è la qualità di registrazione. La durata di registrazione totale però si riduce.

1. In standby, premere il tasto menu .
2. Selezionare **SEGRETARIA** e premere .
3. Selezionare **IMPOST.SEGR.** e premere .
4. Selezionare **COMPRESSIONE** e premere .
5. Scegliere un valore dalla lista e premere .

Resettare la segreteria telefonica (solo apparecchio da tavolo)





Potete resettare la segreteria telefonica allo stato di consegna. In questo modo tutti i testi di annuncio personali e le impostazioni vengono cancellati. I messaggi presenti vengono mantenuti.

1. In standby, premere il tasto menu .
2. Selezionare **SEGRETARIA** e premere .
3. Selezionare **IMPOST.SEGR.** e premere .
4. Selezionare **SEGR.PREDEF** e premere .
5. Inserire il PIN attuale (allo stato di consegna „0000“) e premere .







Interrogazione remota/impostazione remota

L'interrogazione remota è possibile solo se questa funzione è accesa. Tenere presente che il telefono esterno utilizzato deve essere in grado, durante il collegamento, di inviare impulsi di composizione a toni (DTMF / MFV).





Accendere/spegnere interrogazione remota (apparecchio da tavolo)

1. In standby, premere il tasto menu .
2. Selezionare **SEGRETARIA** e premere .
3. Selezionare **IMPOST.SEGR.** e premere .
4. Selezionare **ACC. REMOTO** e premere .
5. Scegliere se si deve attivare o disattivare l'interrogazione remota, e premere .

Modificare PIN interrogazione remota (apparecchio da tavolo)

1. In standby, premere il tasto menu .
2. Selezionare **SEGRETARIA** e premere .
3. Selezionare **IMPOST.SEGR.** e premere .
4. Selezionare **CAMBIA PIN** e premere .
5. Inserire il PIN attuale di interrogazione remota e premere .
6. Inserire il nuovo PIN di interrogazione remota e premere .
7. Inserire il nuovo PIN di interrogazione remota ancora una volta e premere .

Accendere/spegnere interrogazione remota (unità mobile)

1. In standby, premere il tasto menu .
2. Selezionare **Seg. telefonica** e premere .
3. Selezionare **Accesso remoto.** e premere .
4. Scegliete se l'interrogazione remota è attiva o spenta e premete .

Se attivate l'interrogazione remota, vi viene chiesto di inserire un PIN (vecchio PIN all'atto della consegna „0 0 0 0“). Per ogni attivazione dell'interrogazione remota occorre inserire un PIN a 4 caratteri che non può essere „0 0 0 0“). Questo è il PIN attuale che deve essere inserito per ogni interrogazione remota, per avere accesso alla segreteria.

Utilizzare l'interrogazione remota

Per poter accedere alla vostra segreteria da un telefono DTMF, si deve inserire il PIN dell'interrogazione remota.

1. Scegliere il numero di telefono della vostra connessione.
2. **Quando la segreteria è spenta**, risponde dopo ca. 16 segnali di chiamata con l'annuncio "Solo annuncio". Durante l'annuncio premere il tasto asterisco e inserire il PIN a quattro caratteri di interrogazione remota del vostro telefono. Dopo aver inserito con successo il PIN, avete a disposizione le seguenti opzioni.

- oppure -

Quando la segreteria telefonica è accesa, risponde con l'annuncio dopo il numero di segnali di chiamata impostato. Con il tasto asterisco si avvia l'interrogazione remota durante l'annuncio. Ora inserire il PIN a quattro caratteri del vostro telefono. Dopo aver inserito con successo il PIN avete a disposizione le seguenti opzioni.

- **Tasto 5** - Avvia riproduzione

- **Tasto 7** - Accendi segreteria

- **Tasto 9** - Spegni segreteria

Durante la riproduzione di un messaggio:

- **Tasto 2** - Elimina messaggio attuale

- **Tasto 4** - Ripeti messaggio attuale.

Premere due volte il **Tasto 4** per passare al messaggio precedente.

- **Tasto 6** - Riproduci prossimo messaggio

- **Tasto 8** - Interrompi riproduzione.

Avvertenza: La connessione viene interrotta dopo inserimento del PIN errato a tre cifre.

Allegato

In caso di problemi

In caso di problemi tecnici è possibile rivolgersi alla nostra linea di assistenza diretta. Il numero telefonico è reperibile sul nostro sito Web **www.amplicomms.com**

In caso di diritti alla garanzia rivolgersi al proprio rivenditore specializzato. La garanzia è pari a 2 anni dalla data di acquisto.

Alcuni problemi sono facilmente risolvibili spegnendo i telefoni. In tal caso, occorre estrarre per circa 20 minuti l'alimentatore dalla stazione base (apparecchio da tavolo) (se sono presenti batterie anti black-out estrarre anche quelle) e le batterie ricaricabili dall'unità mobile. Inserendo poi nuovamente la spina e le batterie ricaricabili il problema si è probabilmente già risolto.

Indicazioni di sicurezza

Quando si utilizzano i telefoni, occorre adottare delle precauzioni di base per ridurre il rischio di incendio, scossa elettrica e lesioni, compresi i seguenti punti:

- Leggere e comprendere tutte le istruzioni.
- Osservare tutte le avvertenze e istruzioni riportate sul prodotto.
- Scollegare il cavo di rete dalla presa di corrente prima di pulire l'apparecchio. Non usare detergenti liquidi o detergenti in aerosol. Per pulire utilizzare un panno umido.
- Non utilizzare questo apparecchio in presenza di umidità (ad es. vicino a vasche da bagno, lavandini, piscine).
Non sovraccaricare le prese di corrente e i cavi di prolunga poiché ciò può causare incendi o scosse elettriche.

- Scollegare il cavo di rete dalla presa di corrente e contattare il proprio fornitore se si presentano le condizioni seguenti:
 - Se il cavo di rete o la spina di rete sono danneggiati o sfilacciati.
 - Se l'apparecchio non lavora come descritto nelle istruzioni per l'uso.
 - Se l'apparecchio è caduto e l'alloggiamento si è danneggiato.
 - Se l'apparecchio mostra un cambiamento nelle prestazioni.
- Evitare di usare il telefono durante un temporale (eccetto wireless). Sussiste potenziale pericolo di scossa elettrica.
- Non usare il telefono per segnalare una fuga di gas in prossimità della fuga stessa.
- Per gli apparecchi collegabili si deve installare la presa di corrente (alimentatore) in prossimità dell'apparecchio e in modo che sia facilmente raggiungibile.

Batterie

- Utilizzare solo le batterie ricaricabili NiMH (nicel-metallo idruro)! I tempi di funzionamento delle unità mobili sono fattibili sono con le capacità delle batterie indicate.
- L'uso di altri tipi di batterie o di batterie non ricaricabili/pile primarie può essere pericoloso. Ciò può causare guasti e/o incidenti. Il produttore non risponde di danni derivanti da questa inosservanza.
- Non utilizzare basi di ricarica di terzi. Le batterie ricaricabili si possono danneggiare.
- Quando si inseriscono le batterie fare attenzione alla corretta polarità.
- Non immergere le batterie in acqua e non gettarle nel fuoco.
- Pericolo di esplosione se si sostituiscono le batterie con un tipo errato.

- Smaltire le batterie ricaricabili/batterie come da istruzioni ufficiali.

Attenzione, pericolo di esplosione quando si sostituiscono le batterie con un tipo errato.

Utilizzo secondo le disposizioni

Il presente telefono è adatto per telefonare nell'ambito di una rete telefonica analogica. Qualsiasi altro utilizzo non è conforme alle disposizioni. Non sono consentite modifiche o trasformazioni arbitrarie. Non aprire in alcun caso l'apparecchio da sé e non eseguire personalmente alcun tentativo di riparazione.

Luogo di montaggio

Installare il telefono come di seguito indicato:

- Su una superficie asciutta, piatta e solida
- In modo tale che il cavo di rete non faccia inciampare
- Ad almeno un metro di distanza da altri apparecchi elettrici
- Ben protetto da fumo, polvere, vibrazioni, agenti chimici, umidità, calore eccessivo e irraggiamento solare diretto.

Accertarsi che l'alimentatore sia sempre accessibile.

Alimentazione elettrica/Cosa fare quando manca la corrente

Importante: utilizzare solo gli alimentatori forniti con il Big-Tel 1480.

In caso di mancanza di energia elettrica si può solo telefonare con l'apparecchio da tavola. Funzioni quali il vivavoce, l'amplificazione o simili che dipendono dall'approvvigionamento elettrico di conseguenza non li può più usare.

Alimentatore a risparmio energetico

Gli alimentatori inclusi nella confezione soddisfano i requisiti di eco-design dell'Unione europea per prodotti che consumano energia (direttiva 2005/32/CE). Il consumo di energia è, quindi, sia durante il funzionamento che in standby, nettamente inferiore rispetto a quello degli alimentatori di modelli meno recenti.

Apparecchi medicali

Non utilizzare il telefono:

- in prossimità di apparecchi d'emergenza o per cure mediche intensive
- durante un temporale

Se si porta un pacemaker è assolutamente necessario chiedere consiglio al proprio medico prima di utilizzare questo prodotto.

Accumulatori/batterie

Non gettare in alcun caso accumulatori/batterie nel fuoco o in acqua.

Compatibilità con apparecchi acustici

Il presente telefono è compatibile con la maggior parte di apparecchi acustici in commercio. Tuttavia, non possiamo garantire che il telefono sia pienamente utilizzabile con qualsiasi apparecchio acustico.

Smaltimento

Procedere allo smaltimento dell'apparecchio esausto consegnandolo presso uno dei punti di raccolta istituiti dalla propria società di smaltimento rifiuti comunale (ad es. centro di riciclo materiali). Secondo quanto previsto dalla legge sugli apparecchi elettrici ed elettronici, i proprietari di apparecchi esausti sono per legge tenuti alla consegna di tutti gli apparecchi elettrici ed elettronici presso un centro di raccolta rifiuti differenziata. Il simbolo indica che non è assolutamente consentito smaltire l'apparecchio assieme ai normali rifiuti domestici!



Accumulatori e batterie possono provocare danni alla salute e all'ambiente!

Non aprire, danneggiare, ingerire o disperdere nell'ambiente accumulatori e batterie. Questi possono contenere metalli pesanti nocivi e dannosi per l'ambiente. Vigè l'obbligo legale di smaltire in modo sicuro accumulatori e batterie presso il punto vendita o in punti di raccolta a ciò preposti che mettono a disposizione i relativi contenitori e di non gettarli in alcun caso nei rifiuti domestici. Lo smaltimento è gratuito. Accumulatori al litio e battery pack di qualsiasi tipo devono essere depositati solo una volta scarichi. Adottare in ogni caso delle precauzioni contro i cortocircuiti, p.es. isolando i poli con del nastro adesivo, poiché vi è altrimenti il rischio di incendio. Smaltire confezioni ed imballaggi in base a quanto indicato dalle norme in vigore a livello locale.



Dati tecnici

Standard	DECT
Alimentazione (appar. da tavolo)	Entrata: 100-240V 50/60Hz Uscita: 6 VDC 450 mA
Alimentazione (stazione di carica)	Entrata: 100-240V 50/60Hz Uscita: 6 VDC 450 mA
Portata	All'aperto: circa 300 m All'interno: circa 50 m
Standby	Fino a 100 ore
Durata massima conversazione	Fino a 10 ore
Volume massimo ricevitore	+26dB
Battery pack	2,4 V, 500 mAh, NiMH
Modalità di selezione	A toni (DTMF), a impulsi
Tempo di flash	Breve (100 ms), medio (270 ms),lungo (600 ms)
Temper. ambiente ottimale	da 0 °C a 45 °C
Umidità relativa dell'aria ottimale	dal 20 % all'80 %

Indicazioni di manutenzione

- Pulire le superfici dell'involucro con un panno morbido e che non lasci fibre.
- Non utilizzare detergenti o solventi.

Garanzia

Gli apparecchi AMPLICOMMS vengono prodotti e testati secondo i processi produttivi più moderni. I materiali ricercati e le tecnologie altamente sviluppate garantiscono un funzionamento perfetto e una lunga durata del prodotto.

Non sussiste un caso di garanzia qualora la causa di un malfunzionamento dell'apparecchio risieda nell'operatore della rete

telefonica o in un centralino telefonico automatico eventualmente intermedio. Sono esclusi dalla garanzia batterie, accumulatori o battery pack contenuti nei prodotti. Il periodo di garanzia è pari a 24 mesi, a far data dal giorno dell'acquisto.

Entro il periodo di garanzia tutti i vizi riconducibili a difetti del materiale o della fabbricazione vengono rimossi gratuitamente. Il diritto alla garanzia decade in caso di interventi dell'acquirente o di terzi. I danni derivanti da un trattamento o utilizzo non idoneo, dall'usura naturale, da un'errata installazione o conservazione, da un collegamento o installazione non idonei, nonché da forza maggiore o altri influssi esterni sono esclusi dalla prestazione di garanzia.

In caso di reclami, ci riserviamo di riparare o sostituire i pezzi difettosi o di sostituire l'apparecchio. I pezzi o gli apparecchi sostituiti diventano di nostra proprietà. Si escludono i diritti al risarcimento dei danni non riconducibili a dolo o colpa grave del produttore.

Dichiarazione di conformità



Il presente apparecchio soddisfa i requisiti della direttiva UE: direttiva 1999/5/CE riguardante le apparecchiature radio e le apparecchiature terminali di telecomunicazione e il reciproco riconoscimento della loro conformità.

La conformità con la succitata direttiva è garantita dal simbolo CE presente sull'apparecchio.

È possibile scaricare gratuitamente la dichiarazione completa di conformità dal nostro sito Web www.amplicomms.com



4 250711 994655



Audioline GmbH, D-41460 Neuss
12/2016 – Ausgabe 1.0

