

DICHIARAZIONE FCC

Questo dispositivo è conforme alla Sezione 15 delle Regole FCC. Il funzionamento è soggetto alle due seguenti condizioni:

- (1) Questo dispositivo non dovrà causare interferenze dannose, e
- (2) Questo dispositivo deve accettare qualsiasi interferenza ricevuta, compresa un'interferenza che può causare un funzionamento anomalo

Nota:

Questo apparecchio è stato sottoposto a prove che hanno dimostrato la sua conformità ai limiti specificati per un dispositivo digitale di Classe B, in base alla Sezione 15 delle regole FCC. Questi limiti sono stati concepiti per fornire una protezione adeguata contro interferenze dannose quando l'apparecchiatura è utilizzata in zone residenziali. Questa apparecchiatura genera, utilizza ed è in grado di irradiare energia in radiofrequenza e se non installata ed utilizzata in accordo con le istruzioni del manuale del produttore, può provocare interferenze dannose alle trasmissioni radio. Tuttavia, non vi è alcuna garanzia che in una particolare installazione non si verifichino interferenze. Se questa apparecchiatura provoca interferenze con la ricezione radio o televisiva, determinabile accendendo e spegnendo l'apparecchiatura, si prega di correggere il problema applicando uno o più dei seguenti rimedi:

- Riorientare o ricollocare l'antenna ricevente.
- Aumentare la distanza tra l'apparecchiatura e la ricevente.
- Collegare l'apparecchiatura a una presa elettrica su un circuito differente da quello a cui è collegata la ricevente.
- Consultare il rivenditore o un tecnico radiotelevisivo esperto per assistenza.

È necessario l'utilizzo di cavi schermati per rispettare i limiti di Classe B contenuti nell'articolo B della Sezione 15 delle regole FCC.

Non effettuare alcuna modifica all'apparecchio che non sia consentita all'interno del manuale. Se tali modifiche venissero effettuate, potreste dover interrompere l'utilizzo dell'apparecchio.

Avviso

Se elettricità o elettromagnetismo causano un errore nel mezzo di un trasferimento dati, riavviare l'applicazione oppure scollegare e ricollegare il cavo di comunicazione (USB, ecc.).

LEGGERE CON ATTENZIONE

Informazioni sui marchi di fabbrica

- Microsoft® e Windows® sono marchi registrati di Microsoft Corporation negli Stati Uniti.
- Pentium® è un marchio registrato di Intel Corporation.
- Macintosh è un marchio di Apple Computer, Inc.
- SD™ è un marchio commerciale.
- Altre denominazioni e prodotti possono essere marchi di fabbrica o marchi di fabbrica registrati appartenenti ai relativi titolari.

Informazioni sul prodotto

- Design e specifiche soggetti a modifiche senza preavviso. inclusi le specifiche principali del prodotto, il software, i driver software e il manuale dell'utente. Il presente manuale dell'utente rappresenta una guida di riferimento generica per il prodotto.
- Il prodotto e gli accessori forniti in dotazione possono differire da quelli descritti in questo manuale. Questo perché i rivenditori specificano spesso dotazioni e accessori leggermente diversi per soddisfare le esigenze tipiche del mercato basate sulla demografia dei clienti e le preferenze geografiche. I prodotti variano spesso da un rivenditore a un altro in particolare dal punto di vista degli accessori, ad esempio batterie, caricabatteria, adattatori CA, schede di memoria, cavi, borse e lingue supportate. Può capitare che un rivenditore specifichi un colore, un aspetto, una capacità della memoria interna univoci per un prodotto. Per la definizione specifica su un prodotti e informazioni sugli accessori inclusi, contattare il rivenditore.
- L'immagine riportata è solo a scopo illustrativo e potrebbe differire dal modello effettivo della fotocamera.
- Il produttore declina qualsiasi responsabilità in caso di errori o discrepanze nel presente manuale.

ISTRUZIONI PER LA SICUREZZA

Si prega di leggere con attenzione tutte le **avvertenze** e gli **avvisi** prima di utilizzare il prodotto.

Attenzione

Se nella fotocamera penetrano oggetti estranei o acqua, spegnerla e rimuovere la batteria.



Se si continua ad utilizzare la fotocamera si rischiano scosse elettriche o incendi. Consultare il negozio presso il quale è stato effettuato l'acquisto.

In caso di caduta della fotocamera o il case è stato danneggiato, spegnerla e rimuovere la batteria.



Se si continua ad utilizzare la fotocamera si rischiano scosse elettriche o incendi. Consultare il negozio presso il quale è stato effettuato l'acquisto.

Non smontare, modificare o riparare la fotocamera.



Ciò potrebbe causare incendi o scosse elettriche. Per la riparazione o l'ispezione interna, consultare il negozio di acquisto.

Utilizzare l'adattatore CA in dotazione solo con la tensione di alimentazione indicato.



L'uso con altri tipi di tensione di alimentazione potrebbe causare incendi o folgorazioni.

Non utilizzare la fotocamera in aree in prossimità di acqua.



Ciò potrebbe causare incendi o scosse elettriche. Prestare particolare cura durante pioggia, neve, in spiaggia o vicino al litorale.

Non posizionare la fotocamera inclinata o su superfici instabili.



Questo potrebbe causare la caduta della fotocamera, e provocare danni.

Tenere le batterie lontano dalla portata dei bambini.



Le batterie, se ingoiate, potrebbero causare l'avvelenamento. Se la batteria viene accidentalmente ingoiata, consultare immediatamente un medico.

Non utilizzare la fotocamera mentre si cammina o durante la guida di automobili e motociclette.



Ciò potrebbe causare la caduta del guidatore o un incidente stradale.

Durante un temporale non utilizzare la fotocamera e nemmeno l'alimentatore CA.



Avvisi

Inserire le batterie prestando attenzione alla polarità (+ o -) dei terminali.

L'inserimento delle batterie con le polarità invertite potrebbe causare incendi e lesioni personali oppure danneggiare le aree circostanti a causa delle perdite delle batterie.



Non accendere il flash vicino agli occhi di qualcuno.

Ciò potrebbe causare danni alla vista della persona.



Non esporre a urti lo schermo LCD.

Ciò potrebbe danneggiare il vetro dello schermo o causare la fuoriuscita del liquido interno. Se il liquido interno venisse a contatto con gli occhi, la pelle o i vestiti, risciacquare con abbondante acqua fresca. Se il liquido interno entra negli occhi, consultare immediatamente un medico per ricevere le cure adeguate.



Una macchina fotografica è uno strumento di precisione. Non lasciarla cadere, non sottoporla a contraccolpi e non impiegare troppa forza nel maneggiarla.

Ciò potrebbe causare danni alla fotocamera.



Non utilizzare la fotocamera in luoghi umidi, con vapore, fumo o polvere.

Ciò potrebbe causare incendi o scosse elettriche.



Non rimuovere la batteria immediatamente dopo un lungo periodo di uso continuo.

La batteria si riscalda durante l'uso. Toccando la batteria calda possono insorgere scottature.



Non avvolgere la fotocamera o posizionarla in indumenti o coperte.

Ciò potrebbe causare accumulo di calore e deformare l'involucro, o causare un incendio. Utilizzare la fotocamera in luoghi ben ventilati.



Non lasciare la fotocamera in luoghi dove la temperatura può crescere significativamente, come ad esempio dentro un'auto.

Ciò potrebbe negativamente influenzare l'involucro o le parti interne, causando un incendio.



Prima di spostare la fotocamera, scollegare tutti i cavi.

Il mancato rispetto di questa regola potrebbe danneggiare i cavi e causare un incendio o scosse elettriche.



Note sull'utilizzo della batteria

Quando si utilizza la batteria, leggere attentamente e osservare rigidamente le **Istruzioni sulla sicurezza** e le note seguenti:

- Utilizzare solo la batteria specificata (3,7V).
- Non usare in ambienti molto freddi, perché le basse temperature abbreviano la vita delle batterie e diminuiscono le prestazioni della fotocamera.
- Quando si utilizza una nuova batteria ricaricabile oppure una batteria ricaricabile che non è stata utilizzata per un periodo prolungato, ad eccezione di una batteria scaduta, si rischia di influenzare il numero di immagini che è possibile catturare. Pertanto, per sfruttare al massimo le prestazioni e la vita della batteria, è consigliabile caricarla e quindi scaricarla completamente per almeno un intero ciclo prima di utilizzarla.
- La batteria può surriscaldarsi dopo un periodo prolungato di utilizzo della fotocamera o del flash. Ciò è normale e non costituisce un malfunzionamento.
- La fotocamera può risultare calda dopo un periodo prolungato di utilizzo. Ciò è normale e non costituisce un malfunzionamento.
- Se la batteria non verrà utilizzata per un periodo prolungato. Rimuoverla dalla fotocamera per evitare fuoriuscite o corrosioni.
- Se la batteria non verrà utilizzata per un periodo prolungato, conservarla dopo averla scaricata completamente. Se si conserva la batteria ancora carica, le prestazioni potrebbero indebolirsi.
- Tenere i contatti della batteria sempre puliti.
- La sostituzione della batteria con un tipo diverso potrebbe esporre a rischi di esplosioni.
- Smaltire le batterie utilizzate secondo le direttive sul riciclaggio.
- Si raccomanda di ricaricare la batteria per 8 ore prima di utilizzare la fotocamera per la prima volta.

CONTENUTO

INTRODUZIONE	8
Sguardo Generale	8
Contenuto della confezione	8
PANORAMICA DELLA FOTOCAMERA	9
Vista anteriore	9
Vista Posteriore	10
Tasti di scelta rapida	11
Display LCD	13
PER INIZIARE	15
Preparazione	15
Ricarica della batteria	16
Impostazioni iniziali	17
MODO CATTURA	19
Cattura delle immagini	19
Funzione di zoom	20
Impostazione del Modo Scena	21
Compensazione dell'esposizione/correzione del controluce	22
Registra un Soggetto su una Immagine di sfondo esistente	23
Scatti combinati di due soggetti in una sola immagine	24
Registrare scatti in Layout di immagini multiple	25
Registrazione di un promemoria vocale	25
MODO VIDEO	26
Registrazione di filmati	26
Riproduzione di filmati	26
MODO RIPRODUZIONE	27
Riproduzione delle immagini fisse	27
Visualizzazione delle miniature	28
Aggiunta di promemoria vocali	29
Visualizzazione di una presentazione	29
Protezione delle immagini	30
Cambiare l'immagine del Logo avvio della fotocamera	31
Riproduzione di immagini e videoclip sul televisore	31
Ridimensionamento delle immagini	32
Compressione delle immagini	32
Impostazioni DPOF	33
Eliminazione di immagini	34
OPZIONI MENU	36
Menu Cattura	36
Menu Video	39

Menu Riproduzione	40
Menu Setup	41
TRASFERIMENTO FILE AL COMPUTER	43
Download dei file	43
MODIFICA DELL'INSTALLAZIONE SOFTWARE	44
SPECIFICHE	45
APPENDICE	46
Numero di scatti possibili	46
Impostazione flash	48
Risoluzione dei problemi	49
Collegamento a una stampante PictBridge Compatibile	50

INTRODUZIONE

Sguardo Generale

Grazie per avere acquistato questa fotocamera digitale innovativa.

Scattare immagini digitali di alta qualità sarà estremamente semplice e veloce. Dotata di un sensore CCD da 7 Megapixel, questa fotocamera è in grado di catturare immagini con una risoluzione massima di 3040 x 2280 pixel.

Contenuto della confezione

Disimballare con cautela la fotocamera e assicurarsi che vi siano i seguenti elementi:



Componenti comuni del prodotto:

- Fotocamera digitale
- Manuale d'Uso
- CD-ROM del software
- Cavo USB
- Cavo AV
- Cinturino della macchina fotografica
- Borsa della macchina fotografica
- Alimentatore CA
- Batteria ricaricabile agli ioni di litio

PANORAMICA DELLA FOTOCAMERA

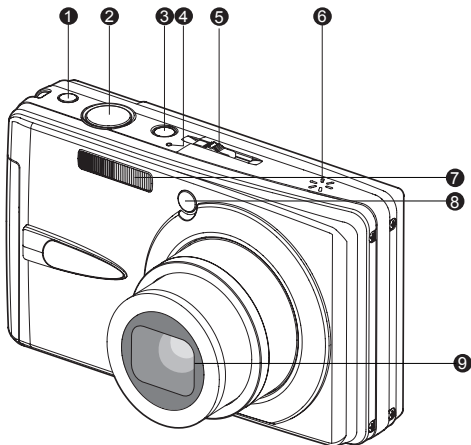
Vista anteriore



1. Pulsante Anti vibr
2. Pulsante dell'otturatore
3. Pulsante di accensione
4. Microfono
5. Selettore della modalità
 -  Modo Cattura
 -  Modo video
 -  Modo Riproduzione
6. Altoparlante
7. Flash
8. LED autoscatto
(LED AF ausiliario)
9. Obiettivo

Vista Posteriore

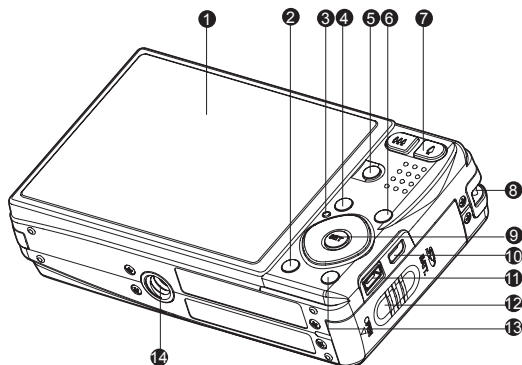

- | | |
|---|--|
| 1. Schermo LCD | 10. Terminale USB o Uscita AV |
| 2. Pulsante Display | 11. Terminale CC IN 5V |
| 3. LED di stato | 12. Sportellino Batteria / Scheda di memoria |
| 4. MENU Pulsante Menu | 13. Pulsante Elimina |
| 5. SCN Pulsante Scena | 14. Attacco per treppiede |
| 6. FUNC. Pulsante Funzione | |
| 7. Pulsante Zoom avanti
Pulsante Zoom indietro | |
| 8. Attacco del cinturino | |
| 9. Pulsante SET / Direzione | |
| ▲ Pulsante freccia (su) | |
| ⬇ Pulsante Messa a fuoco | |
| ▶ Pulsante freccia (destra) | |
| ⚡ Pulsante del flash | |
| ▼ Pulsante freccia (giù) | |
| ⌚ Pulsante autoscatto | |
| ◀ Pulsante freccia (sinistra) | |
| ☒ Pulsante di compensazione
controluce / esposizione | |
| SET Pulsante Imposta | |

Tasti di scelta rapida

Pulsante Funzione

Al pulsante Direzione sono state assegnate quattro funzioni. Queste funzioni possono essere impostate premendo direttamente il pulsante Direzioni senza dover visualizzare il menu.

1. Premere il pulsante **FUNC.**.
2. Per modificare l'impostazione scegliere il relativo pulsante.
3. Premere nuovamente il pulsante **FUNC.** per tornare alla modalità anteprima.

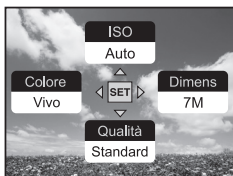
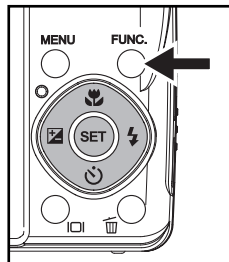

Modo Cattura

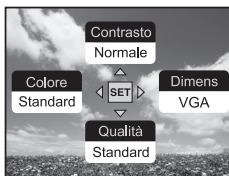

Modo Video



Modo Riproduzione

Pulsante Anti vibr

La funzione anti vibr. funziona in relazione alla luminosità del soggetto. Questa funzione utilizza una particolare elaborazione dei dati dell'immagine per ottenere una elevata sensibilità del CCD. L'elevata sensibilità può utilizzare una velocità dell'otturatore più elevata rispetto al modo normale, in questo modo si riduce l'influenza dei movimenti della mano. Premere il pulsante anti vibr. prima di premere il pulsante dell'otturatore.



Anti vibr. è impostato su disattivo



Anti vibr. è impostato su attivo

Pulsante Display

È possibile visualizzare in sequenza le informazioni sull'immagine premendo il pulsante [D].

Ad ogni pressione del pulsante [D] le informazioni visualizzate ruotano nel seguente ordine:

Modo Cattura:



Modo video:



Modo Riproduzione:



Display LCD

Modo Cattura

1. Indicazione della modalità

2. Data e ora

3. Modo Flash

[Spento] Flash automatico

[] Riduzione occhi rossi

[] Flash forzato

[] Flash disattivato

4. Condizione della batteria

[] Batteria totalmente carica

[] Batteria mediamente carica

[] Batteria quasi scarica

[] Batteria esaurita

* [] Icona adattatore CA (se usato)

5. Supporto di archiviazione

[] Mem. interna

(nessuna scheda)

[] Scheda di memoria SD/SDHC

6. Promem. voce

7. Icona autoscatto

[] 10 sec.

[] 2 sec.

[] 10+2 sec.

8. Area di messa a fuoco principale

9. Icona modo Cattura

[Spento] Una

[] Continua

[] Funzione AEB

[] Raffica

[] Serie + flash

[] Prescatto

[] Due scatti

[] Scatto per album

10. Qualità immagine

[] Fine

[] Standard

[] Economica

11. Risoluzione e dimensione dell'immagine

[**7M**] 3040 x 2280

[**5M**] 2560 x 1920

[**3M**] 2048 x 1536

[**1.3M**] 1280 x 960



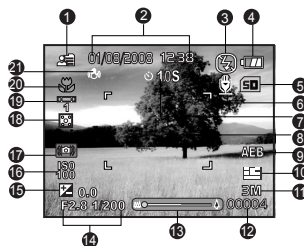









[**0.3M**] 640 x 480



* [**Est 5M**] 3040 x 1712/ [**Est 3.7M**]

2560 x 1440 è disponibile solamente quando

[16:9] è impostato su [Acceso].

12. Numero di scatti disponibili
13. Stato dello zoom
14. Velocità otturatore / Apertura
15. [] Compensazione dell'esposizione
- [] Correzione Controluce
16. ISO
17. Avviso di velocità dell'otturatore bassa
 - * Scarse condizioni di illuminazione.
 - Le immagini potranno presentare vibrazioni.
18. Misuraz.
 - [] Multi
 - [] Spot
 - [] Media
19. Bil. Bianco
 - [Spento] Auto
 - [] Incandesc.
 - [] Fluoresc. 1
 - [] Fluoresc. 2
 - [] Luce Diurna
 - [] Coperto
 - [] Manuale
20. Messa a fuoco
 - [Spento] Autofocus
 - [] Macro
 - [] Infinito
21. Anti vibr

Modo video []

1. Icona della modalità
2. Data e ora
3. Condizione della batteria
4. Supporto di archiviazione
5. Icona autoscatto
6. Qualità video
7. Risoluzione video
8. Tempo di registrazione disponibile / tempo trascorso
9. Stato dello zoom
10. Icona del bilanciamento del bianco
11. Messa a fuoco



Modo Riproduzione [] - Riproduzione immagini fisse

1. Icona della modalità
2. Numero file
3. Numero cartella
4. Icona Protetto
5. Promem. voce
6. Icona DPOF
7. Supporto di archiviazione

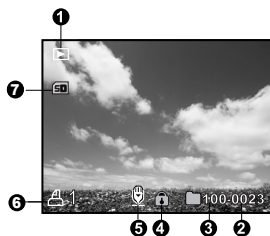

Modo Riproduzione [] - Riproduzione video

1. Barra di stato del video
2. Tempo trascorso
3. Icona della modalità
4. Icona Protetto
5. Numero file
6. Numero cartella
7. Icona audio disattivo (Quando il pulsante ▲ viene premuto durante la riproduzione video)
8. Modo Riproduzione
9. Supporto di archiviazione
10. Tempo di registraz. totale

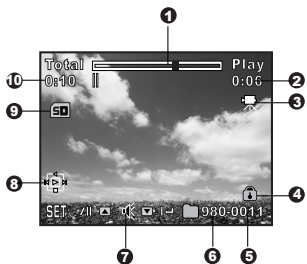

PER INIZIARE

Preparazione

1. Attaccare il cinturino della fotocamera.

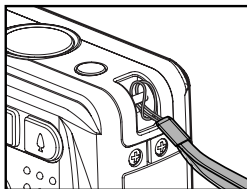

2. Aprire lo sportellino batterie/scheda di memoria.
3. Inserire la batteria in dotazione con il corretto orientamento come mostrato.

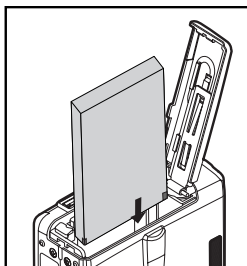

4. Inserire una scheda di memoria SD/SDHC (Opzionale).

- La fotocamera ha una memoria interna da 32MB (26MB disponibili per la memorizzazione delle immagini), ma è possibile inserire una scheda di memoria SD/SDHC per espandere la capacità di memorizzazione della fotocamera.
- Assicurarsi di formattare la scheda di memoria con la fotocamera prima di iniziare ad utilizzarla.

5. Chiudere lo sportellino della batteria/scheda di memoria e assicurarsi che sia bloccata.

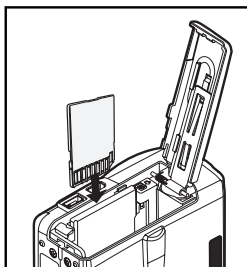

- Per prevenire l'eliminazione accidentale di dati importanti presenti nella scheda di memoria SD/SDHC, è possibile spostare la linguetta di protezione da scrittura (che si trova sul lato della scheda di memoria SD/SDHC) su "BLOCCO".
- Per salvare, modificare o cancellare dei dati su una scheda di memoria SD/SDHC, dovrete sbloccare la scheda.
- Per evitare di danneggiare la scheda di memoria SD/SDHC, quando si inserisce o rimuove la scheda di memoria SD/SDHC assicurarsi di aver spento la fotocamera. Se si inserisce o rimuove la scheda di memoria SD/SDHC con l'alimentazione accesa, la fotocamera viene automaticamente spenta.

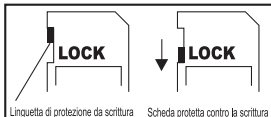

Ricarica della batteria

È possibile ricaricare la batteria utilizzando l'alimentatore CA opzionale oppure utilizzare la fotocamera alimentata direttamente dalla corrente elettrica. Assicurarsi che la fotocamera non sia alimentata, quindi inserire la batteria prima di iniziare.

1. Connettere un'estremità dell'adattatore AC alla presa DC IN 5V.
2. Inserire l'altra estremità dell'alimentatore CA in una presa a muro.
 - Il LED di stato lampeggia di colore verde all'avvio della carica e si accende di colore verde fisso quando la carica è completata. La luce è rossa quando si verifica un errore durante la ricarica.
 - Si raccomanda di scaricare completamente la batteria prima di eseguirne la ricarica.
 - Il tempo di ricarica varia in base alla temperatura ambientale e allo stato della batteria.

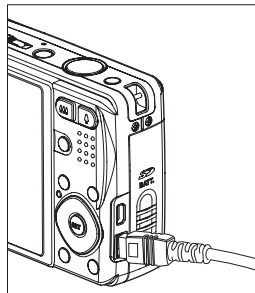

-
- La fotocamera deve essere usata con la batteria specificata e ricaricata con l'adattatore CA. I danni derivati dall'uso di un adattatore di tipo non corretto non sono coperti da garanzia.
 - La batteria può essere calda al termine della ricarica o subito dopo averla utilizzata. Ciò è normale e non costituisce un malfunzionamento.
 - Quando si utilizza la fotocamera in temperature basse, cercarle di non farla raffreddare, insieme alla batteria proteggendola con gli indumenti più esterni.

Impostazioni iniziali

Impostazione di data e ora

È necessario impostare la data e l'ora se e quando:

- Si accende la fotocamera per la prima volta.
- Si accende la fotocamera dopo un periodo prolungato di rimozione della batteria.

Se la data e l'ora non vengono visualizzate sul monitor LCD, seguire i passaggi seguenti per impostarle correttamente.

1. Spostare l'interruttore della modalità su [▶], e premere il pulsante **MENU**.
2. Selezionare [Imp. 2] con il pulsante ▶.
3. Selezionare [Data/Orario] con i pulsanti ▲ / ▼, quindi premere il pulsante **SET**.
4. Selezionare [Imp.] con i pulsanti ▲ / ▼, quindi premere il pulsante **SET**.
 - Selezionare il campo con i tasti ◀ / ▶ e regolare il valore per la data e l'orario con i tasti ▲ / ▼.
 - Data e ora sono visualizzati secondo il formato impostato.
 - L'orario è visualizzato nel formato a 24 ore.
 - Dopo aver verificato che tutte le impostazioni sono corrette, premere il pulsante **SET**.
L'impostazione viene memorizzata e lo schermo torna a visualizzare il menu [Imp. 2].
5. Selezionare [Formato] con i pulsanti ▲ / ▼, quindi premere il pulsante **SET**.
 - Selezionare il formato della data visualizzata con i tasti ▲ / ▼.
6. Selezionare [Acceso/Spento] con i pulsanti ▲ / ▼, quindi premere il pulsante **SET**.
 - Se si sceglie l'impostazione [Spento], le informazioni su data/ora non saranno visualizzate sul monitor LCD.
7. Per uscire dalla schermata del menu [Imp. 2], premere il pulsante **MENU**.

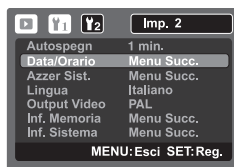

Selezione della lingua

Specificare la lingua di visualizzazione di menu e messaggi sul monitor LCD.

1. Spostare l'interruttore della modalità su [▶], e premere il pulsante **MENU**.
2. Selezionare il menu [Imp. 2] con il pulsante ▶.
3. Selezionare [Lingua] con i pulsanti ▲ / ▼, quindi premere il pulsante **SET**.
 - Verrà visualizzata la schermata per l'impostazione della lingua.
4. Selezionare la lingua di visualizzazione con i pulsanti ▲ / ▼, quindi premere il pulsante **SET**.
 - L'impostazione verrà salvata.

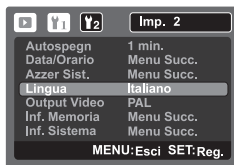

Formattazione della scheda di memoria o della memoria interna

Questa utilità consente di formattare la memoria interna (o la scheda di memoria) e di cancellare tutte le immagini e tutti i dati salvati.

1. Spostare l'interruttore della modalità su [▶], e premere il pulsante **MENU**.
2. Selezionare il menu [Imp. 1] con il pulsante ▶.
3. Selezionare [Formato] con i pulsanti ▲ / ▼, quindi premere il pulsante **SET**.
4. Selezionare [Esegui] con i pulsanti ▲ / ▼, quindi premere il pulsante **SET**.
 - Per annullare la formattazione, selezionare [Cancella], quindi premere **SET**.



MODO CATTURA

Cattura delle immagini

La fotocamera è dotata di monitor LCD LTPS-TFT a colori da 3,0", per semplificare la composizione di immagini, la riproduzione di immagini/videoclip registrati o la modifica delle impostazioni del menu.

1. Per accendere la fotocamera, premere il pulsante **POWER**.
 - Il LED dello stato si illumina in verde e la fotocamera viene avviata.
 - Dopo l'accensione la fotocamera si avvia nella modalità impostata.
 - Se si accende la fotocamera quando questa è in modalità [📷] o [📹], l'obiettivo si estende in avanti pronto per lo scatto. In entrambe le modalità, se si posiziona l'interruttore della modalità su [▶], il cilindro dell'obiettivo si ritrae nel corpo della fotocamera dopo 30 secondi.
 - Se accesa in modalità [▶], l'obiettivo rimane chiuso.
2. Spostare l'interruttore della modalità su [📷].
3. Inquadrare l'immagine nel monitor LCD.
 - Premere il pulsante ↕ per applicare lo zoom in avanti al soggetto e ingrandirlo sul monitor LCD.
 - Premere il pulsante *** per un'immagine a grandangolo.
4. Premere il pulsante dell'otturatore.
 - Premere il pulsante dell'otturatore solo a metà per impostare la messa a fuoco automatica e regolare l'esposizione, premerlo completamente per catturare le immagini.
 - La cornice dell'area di messa a fuoco diventa blu quando la fotocamera sta eseguendo la messa a fuoco e l'esposizione è stata calcolata.
 - Quando messa a fuoco e esposizione non sono adeguate, la cornice dell'area di messa a fuoco diventa gialla.
 - Se l'anteprima delle foto è impostata su [2 sec.] / [4 sec.], l'immagine catturata verrà visualizzata mentre viene registrata nella scheda di memoria SD/SDHC.

① Premere a metà corsa

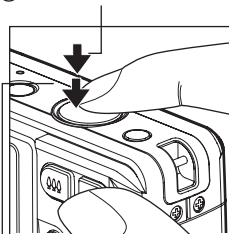

② Premere fino in fondo

Funzione di zoom

Utilizza una combinazione di zoom ottici 4x e 4,8x che consentono di fotografare con ingrandimenti fino a 19,2x. Anche se lo zoom è una funzione molto utile, è importante considerare che più si ingrandisce un'immagine, più appariranno evidenti i pixel nell'immagine (immagine sgranata).

1. Spostare l'interruttore della modalità su [📷] o [📷].
2. Per abilitare lo zoom digit.:
 - a. Premere il pulsante **MENU**.
 - b. Selezionare [Funzione] con il pulsante **▶**.
 - c. Selezionare [Zoom Digit.] con i pulsanti **▲ / ▼**, quindi premere il pulsante **SET**.
 - d. Selezionare di nuovo [Acceso] con i pulsanti **▲ / ▼**, quindi premere il pulsante **SET**. La barra dello zoom diventa blu. Quando lo zoom digitale è disattivato, la barra diventa rossa.
 - e. Premere il pulsante **MENU** per uscire dal menu.
 - f. Per attivare lo zoom digitale, tenere premuto in fondo **▲** il pulsante finché l'immagine sullo schermo LCD non si espande. Con la funzione "zoom esteso", lo zoom si arresta nel punto in cui la qualità dell'immagine inizia a deteriorarsi.
3. Premere il pulsante dell'otturatore per catturare un'immagine ingrandita.

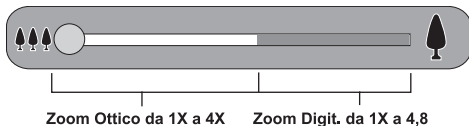

- Con lo "zoom esteso" si ritaglia un'immagine della dimensione necessaria dalla quale ricavare un'immagine con una dimensione massima per ottenere la migliore qualità. Questa funzione è disponibile solamente se lo zoom digitale è attivo. Il colore della barra dello zoom che lo zoom diventa verde nell'area dello "zoom esteso".
- L'impostazione dello zoom viene disattivata automaticamente quando si spegne la fotocamera o quando si attiva la funzione Spegn Autom.

Impostazione del Modo Scena

Selezionando semplicemente una delle seguenti 19 modalità, è possibile catturare l'immagine utilizzando le impostazioni più appropriate.

1. Premere il pulsante **SCN**.

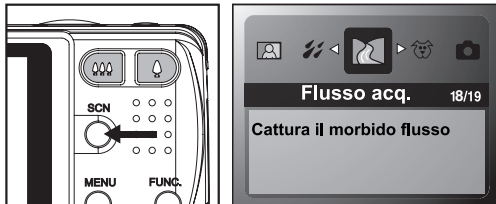

2. Selezionare la modalità scena desiderata con i pulsanti ◀ / ▶, quindi premere il pulsante **SET**.
3. Inquadrare l'immagine quindi premere il pulsante dell'otturatore.

La tabella seguente aiuterà a scegliere la modalità di scena appropriata:

Modo Scena	Descrizione
Auto	Cattura foto senza impostare funzioni speciali o regolazioni manuali.
Imp. Utente	Imposta manualmente i parametri della fotocamera e li memorizza.
Sport	Cattura soggetti in rapido movimento.
Ritratto	Cattura foto facendo risaltare una persona rispetto a uno sfondo sfocato.
Ritratto not.	Cattura persone con sfondo serale o notturno. Tenere ferma la fotocamera!
Notte	Scene a bassa luminosità, viste notturne. Tenere ferma la fotocamera!
Candela	Lume di candela senza perdere l'atmosfera. Tenere ferma la fotocamera!
Fuochi d'art.	Fuochi d'artificio con giusta esposizione. Si consiglia il cavalletto.
Paesaggio	Cattura panorami con colori chiari.
Verde natura	Cattura uno sfondo con uno scenario verde, come una foresta.
Alba	Scene all'alba. Consente di catturare le tonalità sature della scena.
Tramonto	Cattura immagini con un bellissimo tramonto che conserva colori vividi.
Testo	Foto che contiene oggetti neri e bianchi, come i documenti stampati.
Monocromo	Cattura un'immagine in bianco e nero.
Seppia	Cattura un'immagine seppia.
Acqua spruz.	Cattura immagini con spruzzi d'acqua.
Flusso acq.	Cattura il morbido flusso d'acqua.
Animale	Cattura immagini di animali. Scattare a livello occhi dell'animale.
Panorama	Crea immagini panoramiche a 360°.

Compensazione dell'esposizione/correzione del controlloce

Si possono scattare fotografie a scena intera, resa più chiara o più scura di proposito. Queste impostazioni vengono usate quando la corretta luminosità (esposizione) non può essere ottenuta in altro modo laddove la differenza di luminosità tra il soggetto e lo sfondo (il contrasto) è notevole, oppure quando il soggetto che si vuole catturare risulta molto piccolo nella scena. L'esposizione può essere impostata in unità da 1/3 EV.

1. Spostare l'interruttore della modalità su [CAM].
2. Premere il pulsante [M].
 - Ogni pressione del pulsante [M] visualizza in ordine le impostazioni di [M]. Correzione dle controlloce e [M] Compensazione dell'esposizione.
3. Impostare il valore dell'esposizione con i pulsanti ◀/▶.
 - Premere il pulsante ▶ per aumentare il valore.
 - Premere il pulsante ◀ per diminuire il valore.
 - La gamma delle impostazioni per la compensazione dell'esposizione è la seguente: -2.0, -1.7, -1.3, -1.0, -0.7, -0.3, 0, +0.3, +0.7, +1.0, +1.3, +1.7, +2.0.
 - Premere il pulsante **SET** per confermare l'impostazione.

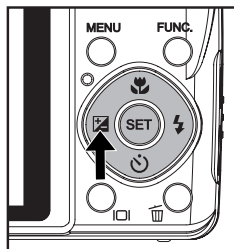

- A valore maggiore corrisponde un'immagine più chiara. A valore più basso corrisponde un'immagine più scura. Il valore selezionato viene visualizzato sullo schermo.

Soggetti efficaci e valori impostati

Compensazione positiva (+)	Compensazione negativa (-)	Correzione controlloce (+1.3 EV, definito)
<ul style="list-style-type: none">* Stampa incluso testo nero su carta biancastra.* Controluce.* Scene luminose o con intensa luce riflessa, come in montagna.* Quando il cielo occupa una porzione importante dell'area dello schermo.	<ul style="list-style-type: none">* Persone illuminate da una fonte di luce soprattutto su sfondo scuro.* Stampa incluso testo nero su carta nerastra.* Oggetti poco riflettenti come alberi sempreverdi o foglie molto scure.	<ul style="list-style-type: none">* Quando lo sfondo è chiaro e il soggetto scuro.* Quando il soggetto (persone) ha una fonte di luce, ad esempio il sole alle spalle.

Registra un Soggetto su una Immagine di sfondo esistente

Il modo Prescatto consente di ottenere lo sfondo desiderato, anche se si chiede ad altri di registrare l'immagine. Di norma, il Prescatto è suddiviso in due fasi.

Risoluzione e qualità più elevate consentono la cattura di più dettagli, ma determinano al contempo un aumento delle dimensioni del file dell'immagine.

Per modificare risoluzione o qualità dell'immagine, procedere come segue:

- Punto 1: Si inquadra lo sfondo desiderato e si preme il pulsante dell'otturatore per consentire all'immagine di sfondo di rimanere sulla schermata del monitor in semi-trasparenza.
- Punto 2: Si chiede a qualcun'altro di scattarvi una foto sullo sfondo originale, dicendogli di inquadrare l'immagine utilizzando l'immagine sulla schermata del monitor in semi-trasparenza come guida. La fotocamera memorizza esclusivamente l'immagine prodotta nella fase descritta al punto 2.
- Punto 3: La composizione effettiva dell'immagine eseguita al punto 2 potrebbe visualizzare uno sfondo non esattamente uguale a quello composto al punto 1.

Bloccare lo sfondo sulla schermata della fotocamera.

Registrare l'immagine usando lo sfondo visualizzato sulla schermata del monitor come guida.

Viene registrata solo la seconda immagine.



1. Spostare l'interruttore della modalità su [].
 - a. Premere il pulsante **MENU**.
 - b. Selezionare [Funzione] con il pulsante **▶**.
 - c. Selezionare [Modo Cattura] con i pulsanti **▲ / ▼**, quindi premere il pulsante **SET**.
 - d. Selezionare [Prescatto] con i pulsanti **▲ / ▼**, quindi premere il pulsante **SET**.
 - e. Premere il pulsante **MENU** per uscire dalla schermata del menu.
2. Inquadrare lo sfondo che si desidera visualizzare sullo schermo, quindi premere il pulsante dell'otturatore per registrarlo temporaneamente come immagine di riferimento. Questa operazione determina la visualizzazione sulla schermata del monitor di un'immagine di sfondo semi-trasparente, ma questa immagine non viene salvata effettivamente sulla memoria della fotocamera.
3. A questo punto, è possibile posizionarsi davanti allo sfondo e chiedere ad altri di scattare la foto, usando l'immagine di sfondo semi-trasparente visualizzata sulla schermata del monitor come guida per l'inquadratura.
4. Dopo aver inquadrato l'immagine finale (usando lo sfondo semi-trasparente come guida), la persona che manipola la fotocamera deve premere il pulsante dell'otturatore per registrarla. Si noti che l'immagine di sfondo semi-trasparente registrata temporaneamente come descritto al punto 2 viene utilizzata per effettuare l'inquadratura. L'immagine finale contiene solo il soggetto posizionato davanti alla fotocamera al momento della pressione del pulsante otturatore eseguita al punto 4.

Scatti combinati di due soggetti in una sola immagine

Questa modalità consente di registrare immagini di due soggetti e combinarle in una sola immagine. Questo rende possibile inserire se stessi in immagini di gruppo, anche se non è presente nessuno a cui chiedere di registrare l'immagine al proprio posto.

Prima immagine



È parte dell'immagine che non comprende la persona che sta registrando.

Seconda immagine



Assicurarsi che lo sfondo dell'immagine sia allineato correttamente, registrare l'immagine della persona che ha registrato la prima immagine.

Immagine combinate



1. Spostare l'interruttore della modalità su [📷].
 - a. Premere il pulsante **MENU**.
 - b. Selezionare [Funzione] con il pulsante ▶.
 - c. Selezionare [Modo Cattura] con i pulsanti ▲ / ▼, quindi premere il pulsante **SET**.
 - d. Selezionare [Due scatti] con i pulsanti ▲ / ▼, quindi premere il pulsante **SET**.
 - e. Premere il pulsante **MENU** per uscire dalla schermata del menu.
2. Allineare l'inquadratura della messa a fuoco visibile sulla schermata con il soggetto desiderato a sinistra dell'immagine.
3. Premere il pulsante dell'otturatore per registrare la parte sinistra dell'immagine.
4. Quindi, inquadrare il soggetto desiderato nella parte destra dell'immagine, facendo attenzione ad allineare lo sfondo effettivo con l'immagine semi-trasparente di sfondo della prima foto visualizzata sullo schermo.
5. Quando tutto è allineato correttamente, registrare la parte destra dell'immagine.

Registrare scatti in Layout di immagini multiple

La modalità Scatto per album permette di registrare le immagini in modo semplice e di combinare tre scatti in una sola immagine.

1. Spostare l'interruttore della modalità su [📷].
 - a. Premere il pulsante **MENU**.
 - b. Selezionare [Funzione] con il pulsante ►.
 - c. Selezionare [Modo Cattura] con i pulsanti ▲ / ▼, quindi premere il pulsante **SET**.
 - d. Selezionare [Scatto album] con i pulsanti ▲ / ▼, quindi premere il pulsante **SET**.
 - e. Premere il pulsante **MENU** per uscire dalla schermata del menu.
2. Premere il pulsante dell'otturatore per catturare la prima immagine.
3. Premere di nuovo il pulsante dell'otturatore per catturare la seconda e terza immagine.
 - Premere il pulsante SET durante i punti 2 o 3 per eliminare l'ultima immagine catturata.
 - Questo scatto può essere registrato solamente se sono presenti 3 scatti registrati per ognuna delle foto disponibili.

Registrazione di un promemoria vocale

Un promemoria voce può essere registrato una volta per 30 secondi subito dopo lo scatto di un'immagine fotografica.

1. Spostare l'interruttore della modalità su [📷].
2. Premere il pulsante **MENU**, e selezionare il menu [Funzione] con il pulsante ►.
3. Selezionare [Dub] con i pulsanti ▲ / ▼, quindi premere il pulsante **SET**.
4. Selezionare [Acceso] con i pulsanti ▲ / ▼, quindi premere il pulsante **SET**.
5. Premere il pulsante **MENU** per uscire dal menu.
 - Verrà visualizzata l'icona [🗣️].
6. Inquadrare la foto e premere a metà il pulsante dell'otturatore, quindi premerlo fino in fondo.
 - [VOICE RECORDING] appare sullo schermo ed inizia la registrazione.
7. Premere ancora una volta il pulsante dell'otturatore durante la registrazione o attendere 30 secondi.
 - Verrà visualizzato [VOICE RECORD END] e la registrazione terminerà.
 - Viene visualizzata l'icona [🗣️] con le immagini registrate con un promemoria vocale.



MODO VIDEO

Registrazione di filmati

Questa modalità consente di registrare filmati a una risoluzione di 320 x 240 o 640 x 480 pixel.

1. Spostare l'interruttore della modalità su [📹].
2. Inquadrare l'immagine.
3. Premere il pulsante dell'otturatore.
 - La ripresa del filmato avrà inizio.
 - Premere di nuovo il pulsante dell'otturatore per interrompere la registrazione del filmato.
 - La durata della ripresa dipende dalla dimensione della memoria e dal soggetto dell'immagine da registrare.
 - Non è possibile utilizzare la funzione di zoom durante la registrazione del video.

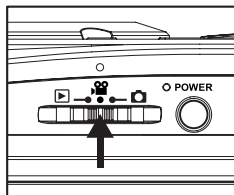

- Quando si registrano filmati, non è possibile utilizzare il flash.
- Se la velocità di accesso alla scheda di memoria SD/SDHC non è sufficiente per la registrazione di videoclip nella qualità correntemente selezionata, appare l'icona di avviso [📵], e la registrazione del video è interrotta. In questo caso, selezionare una qualità video inferiore a quella corrente.

Riproduzione di filmati

È possibile rivedere i filmati registrati sulla fotocamera. È possibile anche riprodurre l'audio registrato con il video.

1. Spostare l'interruttore della modalità su [▶].
 - Sullo schermo viene visualizzata l'ultima immagine.
2. Impostare il filmato desiderato con i pulsanti ◀/▶.
3. Premere il pulsante **SET**.
 - La pressione dei pulsanti ▶ / ◀ durante la riproduzione consente di riprodurre più velocemente / lentamente il filmato.
 - Per interrompere la riproduzione del video, premere ▼ il pulsante. Questo consente di interrompere la riproduzione e tornare all'inizio del filmato.
 - Per sospendere la riproduzione del video, premere il pulsante **SET**. Questa operazione consente di sospendere la riproduzione del video. Per annullare la sospensione, premere di nuovo il pulsante SET.
 - Se si preme il tasto otturatore con un filmato in pausa, si cattura un'immagine fissa dal video.



- I filmati video non possono essere visualizzati ruotati o ingranditi.

MODO RIPRODUZIONE

Riproduzione delle immagini fisse

È possibile riprodurre le fotografie sullo schermo LCD.

1. Spostare l'interruttore della modalità su [▶].
 - Sullo schermo viene visualizzata l'ultima immagine.
2. Le immagini possono essere visualizzate secondo una sequenza crescente o decrescente usando i tasti ◀ / ▶.
 - Per visualizzare l'immagine precedente, premere il pulsante ◀.
 - Per visualizzare l'immagine successiva, premere il pulsante ▶.
 - Premendo i pulsanti ▲ / ▼ durante la riproduzione le immagini saranno visualizzate ruotate di 90°.
 - Il pulsante ▼ ruota le immagini in senso orario, mentre il pulsante ▲ ruota le immagini in senso antiorario. Premendo il pulsante nella direzione opposta rispetto a quella in cui l'immagine è stata ruotata in precedenza, l'immagine torna alla visualizzazione iniziale.
 - Premendo il pulsante ⬆ l'immagine viene allargata.
 - Per tornare alla dimensione normale, premere il pulsante ⬇.

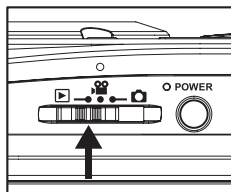

Immagini intere Attuale posizione dell'ingrandimento



- Viene visualizzata l'icona [📺] con i dati video. I filmati non possono essere ruotati.
- L'icona [🔊] viene visualizzata con le immagini che hanno un memo audio.
- Premere il pulsante SET per riprodurre i promemoria vocali.

Visualizzazione delle miniature

Questa funzione consente di visualizzare contemporaneamente sullo schermo LCD 9 o 16 immagini in miniatura, che si possono scorrere rapidamente per individuare quella desiderata.

1. Spostare l'interruttore della modalità su [▶].
 - Sullo schermo viene visualizzata l'ultima immagine.
2. Premere il pulsante ***.
 - Le immagini vengono visualizzate nel formato anteprima. Per visualizzare 16 immagini in miniatura, premere di nuovo il pulsante ***.
 - Le immagini che sono state selezionate utilizzando i pulsanti ◀ / ▶ / ▲ / ▼ saranno contrassegnate da una cornice di colore verde.
 - Quando ci sono dieci o più immagini, scorrere lo schermo utilizzando i pulsanti ▲ / ▼.
3. Premere i pulsanti ◀ / ▶ / ▲ / ▼ per selezionare un'immagine che si desidera visualizzare nel formato normale.
4. Premere il pulsante **SET**.
 - L'immagine così selezionata appare a grandezza normale.



Funzione Salto pagina

1. Spostare l'interruttore della modalità su [▶].
2. Premere il pulsante *** per passare alla visualizzazione miniatura.
3. Premere il pulsante □ per passare alla funzione Salto pagina, l'immagine viene indicata da una cornice di colore rosso.
4. Per la selezione della pagina, seguire le istruzioni riportate di seguito:
 - Premendo il pulsante ▲ si salta alla prima immagine.
 - Premendo il pulsante ▼ si salta all'ultima immagine.
 - Premendo il pulsante ◀ si salta alla pagina precedente delle miniature.
 - Premendo il pulsante ▶ si salta alla pagina seguente delle miniature.
5. Premere il pulsante □ per tornare alla normale visualizzazione miniatura.
 - Per selezionare un'immagine da visualizzare nelle dimensioni normali, seguire i punti 3-4 delle sezione sopra.



- Solo nel modo 9 miniature, [📄], [📄], [📄], [📄] l'icona può essere visualizzata nella miniatura.

Aggiunta di promemoria vocali

Per le immagini fisse scattate è possibile registrare un promemoria vocale per un massimo di 30 secondi. Il promemoria vocale può essere registrato una sola volta.

1. Spostare l'interruttore della modalità su [▶].
 - Sullo schermo viene visualizzata l'ultima immagine.
2. Selezionare l'immagine a cui si desidera allegare il promemoria vocale utilizzando i pulsanti ◀ / ▶.
3. Premere il pulsante **MENU**.
4. Selezionare [Promem. Voce] con i pulsanti ▲ / ▼, quindi premere il pulsante **SET**.
5. Selezionare [Acceso] con i pulsanti ▲ / ▼, quindi premere il pulsante **SET**.
6. Premere il pulsante **MENU** per uscire dal menu.
7. Premere il pulsante dell'otturatore.
 - Viene visualizzato il messaggio [VOICE RECORDING] e inizia la registrazione.
8. Per interrompere la registrazione di un promemoria vocale, premere di nuovo il pulsante dell'otturatore.
 - Verrà visualizzato [VOICE RECORD END] e la registrazione terminerà. Viene visualizzata l'icona [📄] con le immagini registrate con un promemoria vocale.



Riproduzione di un promemoria vocale

Premere una volta il pulsante **SET** per visualizzare [VOICE PLAYBACK] e avviare la riproduzione del promemoria vocale.



- I promemoria vocali sono disponibili solo per le fotografie.
- Se è stato già registrato un promemoria vocale (o con registrazione dub o essendo aggiunto successivamente), questo promemoria non può essere sostituito o registrato di nuovo.

Visualizzazione di una presentazione

La funzione presentazione consente di riprodurre le immagini automaticamente un'immagine alla volta.

1. Spostare l'interruttore della modalità su [▶].
2. Premere il pulsante **MENU**.
3. Selezionare [Proie Dia] quindi premere il pulsante **SET**.
 - La presentazione ha quindi inizio.
4. Per interrompere la riproduzione, premere il pulsante **SET**.
 - Quando si preme **SET**, l'immagine viene visualizzata sullo schermo.



- La funzione di Spegn Autom non funziona durante la presentazione.
- Vengono automaticamente visualizzate tutte le immagini contenute nella cartella.

Protezione delle immagini

È possibile impostare le immagini in sola lettura per evitare di cancellarle per errore.

1. Spostare l'interruttore della modalità su [▶].
2. Selezionare l'immagine da proteggere utilizzando i pulsanti ◀ / ▶.
3. Premere il pulsante **MENU**.
4. Selezionare [Protetto] con i pulsanti ▲ / ▼, quindi premere il pulsante **SET**.
5. Selezionare [Una] o [Tutte] con i pulsanti ▲ / ▼, quindi premere il pulsante **SET**.
6. Selezionare [Set] con i pulsanti ▲ / ▼, quindi premere il pulsante **SET**.
 - All'immagine viene applicata la protezione e la fotocamera torna nella modalità riproduzione.
 - L'icona protetto [🔒] viene visualizzata con le immagini iprotette. Se si seleziona [Tutte], [🔒] viene visualizzata con tutte le immagini.



Annulare la protezione

Per annullare la protezione per una sola immagine, visualizzare l'immagine di cui si desidera annullare la protezione.

1. Selezionare [Protetto] con i pulsanti ▲ / ▼ dal menu riproduzione, quindi premere il pulsante **SET**.
2. Selezionare [Una] o [Tutte] con i pulsanti ▲ / ▼, quindi premere il pulsante **SET**.
3. Selezionare [Annulla protezione] con i pulsanti ▲ / ▼, quindi premere il pulsante **SET**.
 - La rimozione della protezione dell'immagine è stata eseguita e la fotocamera ritorna alla modalità riproduzione

Protezione simultanea di più di una immagine

1. Selezionare [Protetto] con i pulsanti ▲ / ▼ dal menu riproduzione, quindi premere il pulsante **SET**.
2. Selezionare [Seleziona] con i pulsanti ▲ / ▼, quindi premere il pulsante **SET**.
 - Le immagini vengono visualizzate nel formato anteprima.
3. Selezionare l'immagine che si desidera proteggere con i pulsanti ◀ / ▶ / ▲ / ▼ e premere il pulsante **IC**.
 - L'icona protetto [🔒] viene visualizzata con le immagini protette. Se si seleziona un'immagine protetta e si preme di nuovo il pulsante **IC**, la protezione viene annullata. Per selezionare più immagini si ripete lo stesso procedimento.
4. Premere il pulsante **SET**.
 - La protezione e l'annullamento della protezione dell'immagine vengono eseguiti e la fotocamera torna al modo riproduzione.



- La formattazione di una scheda di memoria SD/SDHC sovrascrive la protezione e cancella tutte le immagini, anche se queste sono protette.

Cambiare l'immagine del Logo avvio della fotocamera

È possibile indicare quale logo avvio della fotocamera. Il nuovo logo può essere scelto tra le immagini fisse già catturate.

1. Spostare l'interruttore della modalità su [▶].
2. Selezionare l'immagine che si vuole utilizzare come nuova schermata di avvio utilizzando i pulsanti ◀ / ▶.
3. Premere il pulsante **MENU**.
4. Selezionare [Imp. 1] con il pulsante ▶.
5. Selezionare [Logo avvio] con i pulsanti ▲ / ▼, quindi premere il pulsante **SET**.
6. Selezionare [Immagine utente] con i pulsanti ▲ / ▼, quindi premere il pulsante **SET**.
7. Selezionare [Esegui] con i pulsanti ▲ / ▼, quindi premere il pulsante **SET**.



- L'immagine utente selezionata è salvata in una speciale area della memoria interna. In caso di formattazione della memoria interna, il logo di avvio selezionato dall'utente è perso.
- Quando si seleziona "Immagine utente" e non sono presenti immagini memorizzate nella scheda di memoria SD/SDHC o nella memoria interna, è visualizzato il messaggio "NESSUNA IMMAGINE".
- Se viene selezionata l'immagine registrata del promemoria vocale quale logo da utilizzare all'avvio, il promemoria vocale può essere riprodotto solamente nella modalità riproduzione.
- La capacità disponibile consente il salvataggio di una sola immagine utente. Il logo di avvio precedente non può quindi essere recuperato in caso di selezione di un'altra immagine logo.

Riproduzione di immagini e videoclip sul televisore

È possibile riprodurre le immagini su un televisore. Prima di effettuare la connessione a un dispositivo video, assicurarsi di aver selezionato NTSC/PAL per compatibilità con lo standard di trasmissione dell'apparecchiatura video in uso.

1. Spostare l'interruttore della modalità su [▶].
2. Collegare una delle estremità del cavo AV all'attacco AV OUT della fotocamera.
3. Collegare l'altra estremità all'ingresso AV della TV.
4. Accendere TV e fotocamera.
5. Riprodurre le immagini e i videoclip.
 - Il metodo di riproduzione è identico a quello dalla fotocamera.

Ridimensionamento delle immagini

È possibile ridimensionare le immagini salvate in precedenza.

Il ridimensionamento consente di sostituire le immagini originali con immagini modificate.

È possibile solo ridurre le dimensioni.

Di seguito sono elencate le immagini che non è possibile ridimensionare:

- Immagini di dimensioni 640 x 480
- Immagini catturate con altre fotocamere
- Immagini protette
- Videoclip
- Non è possibile ridimensionare le immagini in caso di scheda di memoria SD/SDHC protetta da scrittura

1. Spostare l'interruttore della modalità su [▶].
2. Selezionare l'immagine da ridimensionare utilizzando ai pulsanti ◀ / ▶.
3. Premere il pulsante **MENU**.
4. Selezionare [Ridimensiona] con i pulsanti ▲ / ▼, quindi premere il pulsante **SET**.
5. Selezionare le dimensioni delle immagini che si desidera cambiare con i pulsanti ▲ / ▼, quindi premere il pulsante **SET**.
 - Per uscire dal ridimensionamento, premere il pulsante **MENU**.
 - Al termine, la schermata torna al modo riproduzione.



- Non è possibile ridimensionare utilizzando un formato diverso (p.e. [L3M] non può essere ridimensionata a [Est 3.7M]).

Compressione delle immagini

Modifica la qualità (compressione) delle immagini registrate.

Consente la compressione delle immagini almeno per la metà delle dimensioni originali e la sovrascrittura di immagini nelle dimensioni originali con immagini appena compresse.

È possibile solo modificare la qualità impostandola su un livello inferiore.

Di seguito sono elencate le immagini che non è possibile ridimensionare:

- Immagini di qualità economica
- Immagini catturate con altre fotocamere
- Immagini protette
- Videoclip
- Non è possibile modificare la qualità delle immagini in caso di scheda di memoria SD/SDHC protetta da scrittura

1. Spostare l'interruttore della modalità su [▶].
2. Selezionare l'immagine di cui si desidera modificare la qualità.
3. Premere il pulsante **MENU**.
4. Selezionare [Cambia Qualità] con i pulsanti ▲ / ▼, quindi premere il pulsante **SET**.
5. Selezionare compressione delle immagini che si desidera cambiare con i pulsanti ▲ / ▼, quindi premere il pulsante **SET**.
 - Per uscire dalla compressione, premere il pulsante **MENU**.
 - A compressione terminata, la schermata torna al modo riproduzione.



- È possibile ridurre le dimensioni dell'immagine. Non è invece possibile aumentare le dimensioni di un'immagine, o ripristinare le dimensioni sui valori precedenti dopo aver effettuato la riduzione.

Impostazioni DPOF

DPOF è l'abbreviazione di Digital Print Order Format. Questa funzione consente di memorizzare nella scheda di memoria alcune informazioni per la stampa. È possibile selezionare le immagini da stampare e il numero di copie da eseguire utilizzando il menu DPOF sulla fotocamera e inserire la scheda in una stampante compatibile. Quando la stampante inizia a stampare, leggerà le informazioni memorizzate all'interno della scheda di memoria e stamperà le immagini specificate.

1. Spostare l'interruttore della modalità su [▶].
2. Selezionare l'immagine che si desidera contrassegnare con DPOF utilizzando i pulsanti ◀ / ▶.
3. Premere il pulsante **MENU**.
4. Selezionare [DPOF] con i pulsanti ▲ / ▼, quindi premere il pulsante **SET**.
 - La schermata impostazioni DPOF viene visualizzata.
5. Selezionare [Una] o [Tutte] con i pulsanti ▲ / ▼, quindi premere il pulsante **SET**.
 - [Una]: imposta il DPOF per ogni singola immagine.
 - [Tutte]: imposta DPOF per tutte le immagini contemporaneamente.
6. Selezionare [Num. stampa] con i pulsanti ▲ / ▼, quindi premere il pulsante **SET**.
 - In questo modo si visualizza il numero di stampe impostate.
7. Impostare il numero di stampe con i pulsanti ▲ / ▼, e premere il pulsante **SET**.
 - È possibile impostare fino a 9 stampe per ciascuna immagine acquisita.
8. Sselezionare [Data] con i pulsanti ▲ / ▼, e premere il pulsante **SET**.
 - Verrà visualizzata la schermata di impostazione della data.
9. Selezionare la data su [Acceso] o [Spento] con i pulsanti ▲ / ▼, quindi premere il pulsante **SET**.
 - [Acceso]: viene stampata anche la data della fotografia.
 - [Spento]: non viene stampata la data della fotografia.
10. Selezionare [Abil. stampa] con i pulsanti ▲ / ▼, quindi premere il pulsante **SET**.
11. Sselezionare [Esegui] con i pulsanti ▲ / ▼, e premere il pulsante **SET**.
 - Ciò permette di creare un file contenente le informazioni DOPF. Al termine lo schermo torna alla modalità di riproduzione.
 - Viene visualizzata l'icona DPOF (📄) su tutte le immagini che sono state impostate con le impostazioni DPOF.



- La data che viene stampata sull'immagine è la data impostata nella fotocamera. Per stampare sulla foto la data corretta, impostare la data nella fotocamera prima di scattare la foto. Consultare la sezione di questo manuale "Impostazione data e ora" per ulteriori informazioni.

Eliminazione di immagini

Eliminazione in modalità fotografia (funzione di eliminazione rapida)

La funzione di eliminazione rapida permette di cancellare l'ultima immagine durante la cattura.

1. Spostare l'interruttore della modalità su [📷] o [📹].
2. Premere il pulsante .
 - L'ultima immagine e il menu di eliminazione rapida vengono visualizzati sullo schermo.
3. Selezionare [Esegui] con i pulsanti ▲ / ▼.
4. Premere il pulsante **SET** per confermare l'eliminazione.
 - Per non eseguire l'eliminazione, selezionare [Cancella] quindi premere **SET**.

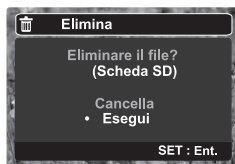
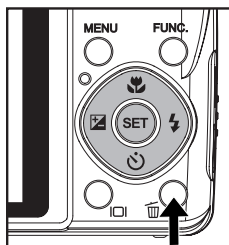

Eliminazione in Modo Riproduzione



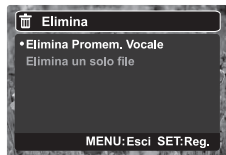
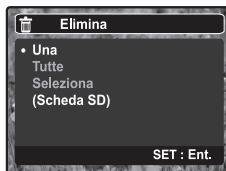

Eliminazione di una sola immagine/ Eliminazione di tutte le immagini

1. Spostare l'interruttore della modalità su [▶].
 - Sullo schermo viene visualizzata l'ultima immagine.
2. Selezionare l'immagine da eliminare utilizzando i pulsanti ◀ / ▶.
3. Premere il pulsante .
4. Viene visualizzato il menu di eliminazione.
 - Selezionare [Una] o [Tutte] con i pulsanti ▲ / ▼, quindi premere il pulsante SET.
 - [Una]: elimina l'immagine selezionata o l'ultima immagine.
 - [Tutte]: elimina tutte le immagini, ad eccezione di quelle protette.
 - [Seleziona]: elimina il numero di immagini selezionate.
5. Per eliminare un solo file, selezionare [Elimina Promem. Vocale] o [Elimina un file] con i pulsanti ▲ / ▼, e premere il pulsante SET.
 - [Elimina Promem. Vocale]: Elimina solamente i promemoria vocali registrati nell'immagine selezionata.
 - [Elimina un solo file]: Elimina l'immagine selezionata.
6. Selezionare [Esegui] con i pulsanti ▲ / ▼, quindi premere il pulsante SET.
 - Per non eseguire la cancellazione, selezionare [Cancella] quindi premere SET.



Eliminazione di immagini selezionate

Consente di eliminare solo le immagini selezionate.

1. Spostare l'interruttore della modalità su [▶].
2. Premere il pulsante .
3. Viene visualizzato il menu di eliminazione.
 - Selezionare [Seleziona] con i pulsanti ▲ / ▼, quindi premere il pulsante SET.
 - Le immagini vengono visualizzate nel formato anteprima.
4. Selezionare l'immagine che si desidera eliminare con i pulsanti ◀ / ▶ / ▲ / ▼ e premere il pulsante .
5. Viene visualizzata l'icona []. Premere un'altra volta il pulsante  di eliminazione per annullare l'operazione. Ripetere questa operazione per tutte le immagini che si desidera eliminare.
5. Premere il pulsante SET.

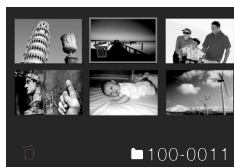
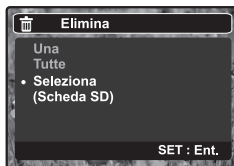

- L'eliminazione di un'immagine non influisce sulla numerazione sequenziale. Ad esempio, se si elimina la foto numero 240, la prossima foto scattata avrà come numero 241, anche se la foto 240 non esiste più. In altre parole, il numero di un'immagine viene riservata alla sua eliminazione e non viene riutilizzato o riassegnato a un'altra foto scattata.

OPZIONI MENU

Menu Cattura

Questo menu consente di specificare le impostazioni di base durante la cattura delle immagini.



1. Spostare l'interruttore della modalità su [].
2. Premere il pulsante **MENU**, e selezionare il menu [Cattura]/[Funzione]/[AE/AWB/AF] con il pulsante ◀ / ▶. (Il menu [AE/AWB/AF] è disponibile solamente nelle modalità [Imp. Utente] e [Panorama].)
3. Selezionare l'opzione desiderata con i pulsanti ▲ / ▼, quindi premere il pulsante **SET** per accedere al rispettivo menu.
4. Selezionare l'impostazione desiderata con i pulsanti ▲ / ▼, quindi premere il pulsante **SET**.
5. Per uscire dal menu, premere il pulsante **MENU**.

Dimens

Consente di impostare le dimensioni dell'immagine da catturare.

- * [7M] 3040 x 2280
- * [5M] 2560 x 1920
- * [3M] 2048 x 1536
- * [L3M] 1280 x 960
- * [O3M] 640 x 480
- * [Est 5M] 3040 x 1712
- * [Est 3.7M] 2560 x 1440



- [Est 5M] e [Est 3.7M] sono disponibili solamente quando [16:9] è impostata su [Acceso].

Qualità

Consente di impostare la qualità con cui scattare la foto (compressione).

- * [] Fine
- * [] Standard
- * [] Economica

Nitidezza

Consente di regolare la nitidezza dell'immagine da scattare.

- * Forte / Normale / Tenue

Contrasto

Regola la differenza tra le parti chiare e scure delle immagini da scattare.

- * Forte / Normale / Tenue

Colore

Consente di regolare il colore dell'immagine da scattare.

- * Standard / Vivo / Seppia / Monocromo / Rosso / Verde / Blu / Giallo / Viola / Arancione / Rosa / Ciano







16:9

Imposta il formato dell'immagine registrata su 16:9.

* Acceso / Spento

Modo Cattura

Imposta la modalità di memorizzazione mentre si scattano delle fotografie.

- * [Spento] Singola: Cattura un'immagine alla volta.
- * [] Continua: Consente di catturare fino a 3 immagine in sequenza.
- * [AEB] AEB: 3 immagini consecutive scattate in successione nell'ordine di esposizione standard, compensazione di sottoesposizione e compensazione di sovraesposizione.
- * [] Raffica: Consente lo scatto continuo di foto tenendo premuto il pulsante otturatore. Fintanto che si tiene premuto il pulsante otturatore, le immagini sono catturate fino all'esaurimento della capacità di memoria.
- * [] Serie + flash: Consente di catturare fino a 3 immagine in sequenza utilizzando il flash.
- * [] Prescatto: Il modo Prescatto consente di ottenere lo sfondo desiderato, anche se si chiede ad altri di registrare l'immagine. Di norma, il Prescatto prevede una procedura suddivisa in due fasi.
- * [] Due scatti: Questa modalità consente di registrare immagini di due soggetti e combinarle in una sola immagine. Questo rende possibile inserire se stessi in immagini di gruppo, anche se non è presente nessuno a cui chiedere di registrare l'immagine al proprio posto.
- * [] Scatto album: Crea un layout album per combinare 3 scatti in una sola immagine.



- Nei modi cattura [Continua], [AEB], [Raffica], [Serie + flash], [Prescatto], [Due scatti], e [Scatto album], il [Dub] è impostato automaticamente su [Spento].
- In [Scatto album], la dimensione dell'immagine viene impostata automaticamente su [7M] 3040 x 2280.

Dub

Per maggiori informazioni, consultare la sezione "Registrazione di promemoria vocali" all'interno del manuale.

* Acceso / Spento



- Se si imposta il [Dub] su [Acceso] in "anteprima spento", la fotocamera cambia automaticamente l'impostazione [Anteprima] da [Spento] a [2 sec.].

Lumin. LCD.

Consente di selezionare il livello di luminosità per lo schermo LCD. L'LCD diviene più chiaro usando il pulsante ▲ e più scuro con il pulsante ▼. La regolazione è compresa tra -5 e +5.

Zoom Digit.

Consente di scegliere se usare o meno lo zoom digitale mentre si fotografa.

* Acceso / Spento



- Quando l'opzione [Zoom Digit.] è impostata su [Acceso], la barra dello zoom diventa blu. Quando lo zoom digitale è disattivato, la barra diventa rossa.

Anteprima

Imposta l'intervallo di anteprima quando si visualizzano le immagini catturate immediatamente dopo averle catturate.

* 2 sec. / 4 sec. / Spento

Data

La data di registrazione può essere stampata direttamente sulle immagini fisse.

La funzione deve essere attivata prima di catturare l'immagine.

* Acceso / Spento

Suono bi

Consente di attivare o disattivare l'audio della fotocamera ogni volta che si preme il pulsante corrispondente.

* Acceso / Spento

Bil. Bianco

Regola il bilanciamento del bianco in diverse condizioni di luce e permette di scattare fotografie che si approssimano alle condizioni di luce percepite dall'occhio umano.

* [Spento] Auto

* [] Incandesc.

* [] Fluoresc. 1

* [] Fluoresc. 2

* [] Luce Diurna

* [] Coperto

* [] Manuale

Manuale WB

Consente di impostare manualmente il bilanciamento del bianco e di memorizzare l'impostazione. È utile quando il bilanciamento del bianco non offre un standard adeguato.

Prima di selezionare [Esegui] decidere quale soggetto (come un foglio di carta bianco) sarà usato per il bilanciamento del bianco.

* Cancella / Esegui

ISO

Consente di impostare la sensibilità per la cattura delle immagini. Quando la sensibilità è maggiore (e l'indice ISO aumenta), è possibile fotografare anche in ambienti molto bui; tuttavia l'immagine risultante apparirà più sgranata.

* Auto / 100 / 200 / 400 / 800 / 1600

Misuraz.

Consente di impostare il metodo di misurazione per calcolare l'esposizione.

* [] Multi: l'esposizione viene misurata e calcolata per l'intera superficie dello schermo.

* [] Spot: Viene misurata una porzione molto piccola del centro dello schermo e viene calcolata l'esposizione.

* [] Media: Ricava la luce misurata dall'immagine intera, ma da molto peso ai soggetti al centro.

Area fuoco

Consente di impostare l'area di messa a fuoco.

* Multi: la funzione di autofocus trova la posizione migliore su 9 blocchi di area di messa a fuoco.

* Centro: la funzione di autofocus regola la messa a fuoco al centro dell'immagine.

AF tmp. Reale

Imposta la funzione di messa a fuoco in tempo reale sull'immagine durante la modalità anteprima.

* Acceso / Spento

Scost. flash

Consente di impostare l'intensità del flash. L'energia del flash è maggiore con valori "+".

L'energia del flash è inferiore con valori "-".

* +2 / +1 / 0 / -1 / -2

Menu Video

Questo menu consente di impostare le impostazioni di base da utilizzare durante la registrazione di filmati.



1. Spostare l'interruttore della modalità su [V].
2. Premere il pulsante **MENU**, e selezionare il menu [Cattura]/ [Funzione]/ [AE/AWB/AF] con il pulsante ◀ / ▶.
3. Selezionare l'opzione desiderata con i pulsanti ▲ / ▼, quindi premere il pulsante **SET** per accedere al rispettivo menu.
4. Selezionare l'impostazione desiderata con i pulsanti ▲ / ▼, quindi premere il pulsante **SET**.
5. Per uscire dal menu, premere il pulsante **MENU**.

Dimens

Consente di impostare le dimensioni dei videoclip da catturare.

* [VGA] 640 x 480

* [QVGA] 320 x 240

Qualità

Consente di impostare la qualità (compressione) da usare per la cattura di videoclip.

* [] Fine

* [] Standard

Contrasto

Regola la differenza tra le parti chiare e scure del filmato da catturare.

* Forte / Normale / Tenue

Colore

Consente di impostare il colore dei videoclip da catturare.

* Standard / Vivo / Seppia / Monocromo / Rosso / Verde / Blu / Giallo / Viola / Arancione / Rosa / Ciano

Lumin. LCD.

Consultare la sezione di questo manuale "Lumin. LCD" nel Menu cattura per ulteriori informazioni.

Zoom Digit.

Consultare la sezione di questo manuale "Zoom Digit." nel Menu Cattura per ulteriori informazioni.

Suono bi

Consultare la sezione di questo manuale "Suono bi" nel Menu Cattura per ulteriori informazioni.

Bil. Bianco

Consultare la sezione di questo manuale "Bil. Bianco" nel Menu Cattura per ulteriori informazioni.

Manuale WB

Consultare la sezione di questo manuale "Manuale WB" nel Menu Cattura per ulteriori informazioni.

Area fuoco

Consultare la sezione di questo manuale "Area fuoco." nel Menu Cattura per ulteriori informazioni.

AF temp. Reale

Consultare la sezione di questo manuale "AF tmp. Reale" nel Menu Cattura per ulteriori informazioni.

Menu Riproduzione

In modalità [▶], scegliere quali impostazioni verranno usate per la riproduzione.



1. Spostare l'interruttore della modalità su [▶].
2. Premere il pulsante **MENU**.
3. Selezionare l'opzione desiderata con i pulsanti ▲ / ▼, quindi premere il pulsante **SET** per accedere al rispettivo menu.
4. Selezionare l'impostazione desiderata con i pulsanti ▲ / ▼, quindi premere il pulsante **SET**.
5. Per uscire dal menu, premere il pulsante **MENU**.

Proie Dia

Per maggiori informazioni, consultare la sezione “Visualizzazione di una presentazione” all'interno del manuale.

DPOF

Per maggiori informazioni, consultare la sezione “Impostazioni DPOF” del manuale.

Protetto

Per maggiori informazioni, consultare la sezione “Protezione delle immagini” all'interno del manuale.

Promem. Voce

Per maggiori informazioni, consultare la sezione “Aggiunta di promemoria vocali” all'interno del manuale.

Ridimensiona

Consultare la sezione “Ridimensionamento delle immagini” del presente manuale per ulteriori dettagli.

Cambia Qualità

Consultare la sezione “Compressione delle immagini” del presente manuale per ulteriori dettagli.

Menu Setup

Consente di impostare il funzionamento della fotocamera.

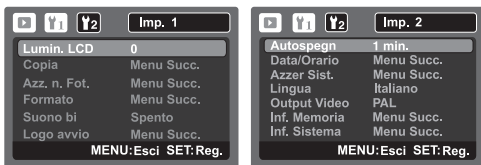

1. Spostare l'interruttore della modalità su [▶].
2. Premere il pulsante **MENU**, e selezionare il menu [Imp. 1] / [Imp. 2] con il pulsante ◀ / ▶.
3. Selezionare l'opzione desiderata con i pulsanti ▲ / ▼, quindi premere il pulsante **SET** per accedere al rispettivo menu.
4. Selezionare l'impostazione desiderata con i pulsanti ▲ / ▼, quindi premere il pulsante **SET**.
5. Per uscire dal menu, premere il pulsante **MENU**.

Lumin. LCD.

Consultare la sezione di questo manuale "Lumin. LCD" nel Menu cattura per ulteriori informazioni.

Copia

Consente di copiare i file dalla memoria interna della fotocamera alla scheda di memoria SD/SDHC. È ovviamente possibile effettuare questa operazione solamente con una scheda di memoria installata ed una memoria interna contenente file.

* Cancella / Esegui

Azz. n. Fot.

Consente di creare una nuova cartella. Le immagini catturate sono registrate nella cartella appena creata, a partire dal numero 0001.

* Cancella / Esegui

Formato

Consultare la sezione "Formattazione di una scheda di memoria o della memoria interna" per ulteriori informazioni.

Suono bi

Consultare la sezione di questo manuale "Suono bi" nel Menu Cattura per ulteriori informazioni.

Logo avvio

Per maggiori informazioni, consultare la sezione "Modifica del Logo di avvio della fotocamera" del presente manuale.

Autospegn

Se per un certo periodo di tempo non è eseguita alcuna operazione, la fotocamera si spegne automaticamente. Questa funzione è utile per ridurre il consumo delle batterie.

* 1 min. / 3 min. / 5 min.

Data/Orario

Consultare la sezione di questo manuale “Impostazione data e ora” per ulteriori informazioni.

Sistema. Ripristina

Riporta la configurazione della fotocamera alle impostazioni predefinite di fabbrica. L'impostazione dell'orario non verrà azzerata.

* Cancella / Esegui

Lingua

Per maggiori informazioni, consultare la sezione “Scelta della lingua” all'interno del manuale.

Output Video

Consente di impostare la fotocamera in modo che corrisponda al sistema utilizzato dall'apparecchiatura che si sta per collegare la fotocamera.

* PAL / NTSC

Inf. Memoria

Visualizza lo spazio libero all'interno della memoria principale o della scheda di memoria.

Inf. Sistema.

Mostra la versione del firmware della fotocamera.

TRASFERIMENTO FILE AL COMPUTER

Requisiti di sistema

Windows	Macintosh
<ul style="list-style-type: none">■ Pentium III da 600 MHz o superiore■ Windows 2000/XP/Vista■ 128MB di RAM■ 128MB di spazio disponibile su disco rigido■ Unità CD-ROM■ Porta USB disponibile	<ul style="list-style-type: none">■ PowerPC G3/G4/G5■ OS 9.0 o superiore■ 128MB di RAM■ 128MB di spazio disponibile su disco rigido■ Unità CD-ROM■ Porta USB disponibile

Download dei file

1. Collegare una estremità del cavo USB a una porta USB disponibile sul computer.
2. Collegare l'altra estremità del cavo USB al terminale USB della fotocamera.
3. Accendere la fotocamera.
4. Selezionare [PC] con i pulsanti ▲ / ▼, quindi premere il pulsante **SET**.
5. Se si utilizza Windows, fare doppio clic su "Risorse del computer" sul desktop.
6. Cercare la nuova icona "disco removibile".
 - Questo "disco removibile" è la memoria attuale della (o scheda di memoria) fotocamera. Normalmente alla fotocamera corrisponde l'unità con lettera "e:" o successiva.
7. Fare doppio clic sul disco removibile e individuare la cartella DCIM.
8. Fare doppio clic sulla cartella DCIM per aprirla. Verranno visualizzate le cartelle contenute.
 - Le immagini e i filmati registrati sono archiviati in queste cartelle.
9. Copiare e incollare oppure trascinare i file delle immagini e dei filmati in una cartella del computer.

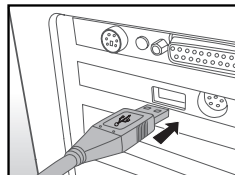

Per gli utenti di Macintosh: Fare doppio clic sull'icona dell'unità disco "senza titolo" o "senza etichetta" sul desktop.

iPhoto potrebbe avviarsi automaticamente.



- La formattazione della memoria interna o della scheda di memoria SD/SDHC da computer (tramite connessione USB) come file system NTFS, causerà la perdita di tutti i dati memorizzati nella fotocamera.
- Non formattare la memoria interna o la scheda di memoria SD/SDHC come file system NTFS.

MODIFICA DELL'INSTALLAZIONE SOFTWARE

Sono presenti tre tipi di software all'interno del CD-ROM fornito:

Ulead® Photo Explorer - consente di divertirsi molto con foto, musica e video e impegnando poco tempo a cercarli. È una soluzione completa per chi possiede fotocamere digitali, videocamere, scanner o chiunque voglia tenere traccia in maniera semplice dei propri file multimediali.

Ulead® Photo Express - consente in modo semplice di modificare e condividere fotodigitali e creare progetti fotografici divertenti. Modificare e ottimizzare immagini, scorrere la collezione di foto e esprimere la propria creatività con sorprendenti effetti speciali e progetti fotografici creativi.

Ulead® COOL 360™ - unisce semplicità d'uso, potenza e flessibilità per consentire anche ai principianti di infrangere i limiti delle foto tradizionali e sfruttare tutte le potenzialità del trattamento immagini. L'interfaccia intuitiva e la semplice procedura guidata consentono di realizzare velocemente panorami emozionanti mentre gli strumenti avanzati di distorsione, sfumatura e allineamento garantiscono risultati eccellenti.

Installazione del software:

1. Inserire il CD fornito con la fotocamera nell'unità CD-ROM.
Si apre la schermata di benvenuto.
2. Fare clic sul nome del software.
Seguire le istruzioni a schermo per completare l'installazione.



-
- Per ulteriori informazioni sul software, consultare la rispettiva documentazione della Guida.
 - Per utenti Windows 2000/XP, verificare di installare e usare i software in modalità "Amministratore".
 - Il software non è supportato su Mac.
 - Il software non è supportato su Windows Vista.

SPECIFICHE

Elemento	Descrizione
Sensore immagine	Sensore CCD 1/2,5" (7,0 megapixel)
Risoluzione delle immagini	<Immagine fissa> 3040 x 2280, 2560 x 1920, 2048 x 1536, 1280 x 960, 640 x 480, 3040 x 1712, 2560 x 1440 <Filmato> 640 x 480 (30/15 fps), 320 x 240 (30/15 fps)
Schermo LCD	Monitor LCD LTPS-TFT a colori da 3,0" (230K pixel)
Supporto di registrazione	Memoria interna da 32MB (26MB disponibili per la memorizzazione delle immagini) Supporti scheda di memoria SD/SDHC (fino a 4GB) (opzionale)
Formati file	JPEG, DCF 1,1, EXIF 2,2, DPOF, Motion JPEG
Obiettivo	Obiettivo zoom 4x Campo di apertura: 2,8(W) – 5,6(T) Lunghezza focale: 4,6mm - 18,4mm (equivalente a 28mm - 112mm su fotocamera da 35mm)
Gamma focale	Standard Estesa: da 0,3m a infinito Tele: da 0,5m a infinito Macro Estesa: da 0,05m a 0,5m Tele: da 0,35m a 1,0m
Velocità otturatore	1 - 1/1500 sec.
Zoom Digit.	4.8x (Modo Cattura) 2x, 4x e 8x (Modo riproduzione)
Gamma effettiva del flash	0,5m - 2,7m 0,5m - 2,0m
Terminale	DC IN 5V USB 2.0 (Alta velocità) / Uscita AV
Alimentazione	Batteria ioni di litio ricaricabile (3,7V) Alimentatore CA (5V)
Dimensioni	Circa 94,5 x 55 x 23,1mm (senza parti sporgenti)
Peso	Circa 124g (senza batteria e scheda di memoria)

* Design e specifiche soggetti a modifiche senza preavviso.

APPENDICE

Numero di scatti possibili

Numero di scatti possibili (immagine statica)

Nella tabella seguente è illustrato il numero approssimativo di scatti che è possibile effettuare in base alla capacità della memoria interna e della scheda di memoria SD/SDHC.

Dimensione	Qualità	Mem. interna	Capacità scheda di memoria SD/SDHC							
			32MB	64MB	128MB	256MB	512MB	1GB	2GB	4GB SDHC
7M 3040 x 2280	Fine	5	5	12	24	48	98	189	384	754
	Standard	9	10	22	45	90	181	349	706	1387
	Economica	14	16	34	68	136	275	530	1078	2117
5M 2560 x 1920	Fine	7	8	17	34	68	138	266	539	1058
	Standard	13	14	29	60	120	241	465	945	1856
	Economica	19	21	44	90	179	361	694	1397	2743
3M 2048 x 1536	Fine	9	10	22	45	90	181	349	706	1387
	Standard	17	19	40	81	162	327	629	1280	2514
	Economica	24	27	57	115	229	462	889	1808	3550
1.3M 1280 x 960	Fine	19	21	43	88	175	353	679	1366	2682
	Standard	33	37	76	153	306	616	1185	2364	4642
	Economica	49	55	114	230	459	924	1778	3616	7100
0.3M 640 x 480	Fine	62	70	143	290	578	1164	2239	4391	8621
	Standard	106	118	242	489	975	1964	3778	7684	15087
	Economica	154	172	352	712	1418	2858	5496	10245	20177
Est 5M 3040 x 1712	Fine	6	7	15	30	61	124	238	484	950
	Standard	11	13	26	54	108	218	419	853	1676
	Economica	17	19	39	79	157	317	610	1229	2414
Est 3.7M 2560 x 1440	Fine	9	10	20	42	83	169	325	661	1297
	Standard	16	18	37	76	151	305	586	1182	2321
	Economica	23	26	54	110	219	442	851	1707	3352



Tempo di registrazione possibile / sec (video clip)

Dimensione	Qualità	Mem. interna	Capacità scheda di memoria SD/SDHC							
			32MB	64MB	128MB	256MB	512MB	1GB	2GB	4GB SDHC
VGA 640 x 480	Fine	0:28	0:31	1:04	2:11	4:21	8:46	16:52	34:19	56:14
	Standard	0:39	0:43	1:29	3:00	6:00	12:05	23:15	47:17	92:50
QVGA 320 x 240	Fine	0:47	0:53	1:48	3:39	7:17	14:42	28:16	57:29	112:52
	Standard	2:20	2:36	5:19	10:46	21:28	43:14	83:10	169:08	332:05

* Si consiglia una scheda di memoria con velocità di scrittura minima di 10MB/Sec per prevenire un'interruzione automatica o anomalie nel funzionamento. Se si verificano errori quando si utilizza una scheda di memoria SD/SDHC più lenta, è possibile impostare la registrazione video della fotocamera su QVGA (320 x 240) e qualità standard.

Impostazione flash

Le opzioni flash disponibili nelle diverse modalità fotografiche sono:

Modalità fotografiche		Flash automatico			
Modo Scena	Auto	O	O	O	O
	Imp. Utente	O	O	O	O
	Sport	X	X	X	O
	Ritratto	X	O	X	X
	Ritratto not.	X	O	X	X
	Notte	X	X	X	O
	Candela	X	X	X	O
	Fuochi d'art.	X	X	X	O
	Paesaggio	X	X	X	O
	Verde natura	X	X	X	O
	Alba	X	X	X	O
	Tramonto	X	X	X	O
	Testo	X	X	X	O
	Monocromo	O	O	O	O
	Seppia	O	O	O	O
	Acqua spruz.	O	O	O	O
	Flusso acq.	X	X	X	O
Animale	O	O	O	O	
Panorama	O	O	O	O	
Modo Cattura	Singola	O	O	O	O
	Continua	X	X	X	O
	AEB	X	X	X	O
	Raffica	O	O	O	O
	Serie + flash	X	X	O	X
	Prescatto	O	O	O	O
	Due scatti	O	O	O	O
	Scatto per album	O	O	O	O
Modo messa a fuoco	Autofocus	O	O	O	O
	Macro	X	X	X	O
	Infinito	X	X	X	O

* Questa tabella serve solamente come riferimento e varia a seconda delle differenti combinazioni di modalità fotografica.

* O: Disponibile X: Non disponibile

Risoluzione dei problemi

Consultare i problemi e le soluzioni seguenti prima di inviare la fotocamera a riparare. Se il problema persiste, contattare il rivenditore locale o il centro assistenza.

Sintomo	Causa	Soluzioni / Azioni correttive
Il dispositivo non viene alimentato.	La batteria non è inserita.	Inserire la batteria correttamente.
	La batteria è esaurita.	Ricaricare la batteria.
La batteria si esaurisce subito.	La batteria non è stata ricaricata completamente. La batteria non è stata utilizzata per un periodo prolungato dopo che è stata ricaricata.	Ricaricare completamente la batteria e lasciarla scaricare di almeno un intero ciclo prima di utilizzarla per sfruttare al massimo le prestazioni e la vita utile.
La batteria o la fotocamera è calda.	La fotocamera o il flash è stato utilizzato per un periodo prolungato.	
Anche se si preme il pulsante dell'otturatore, la fotocamera non scatta.	Il pulsante dell'otturatore non è stato premuto fino in fondo.	Premere il pulsante dell'otturatore fino in fondo.
	La scheda di memoria è piena.	Inserire una nuova scheda di memoria o eliminare i file indesiderati.
	Il flash è sotto carica.	Attendere che il LED di stato si spenga.
	La scheda di memoria è protetta da scrittura.	Rimuovere la protezione da scrittura.
Le immagini non vengono visualizzate sullo schermo LCD.	Lo schermo LCD è troppo scuro.	Regolare la luminosità del monitor LCD all'interno del menu.
La messa a fuoco automatica non viene avviata benché attivata.	L'obiettivo è sporco.	Pulire l'obiettivo con un panno morbido e asciutto oppure con un apposito fazzoletto.
	La distanza dal soggetto è minore dell'intervallo effettivo.	Inserire il soggetto entro la gamma focale reale.
Non è possibile riprodurre il contenuto della scheda di memoria.	Si sta tentando di riprodurre una scheda di memoria non formatta con la fotocamera in uso.	Inserire una scheda di memoria già formatta e utilizzata con la fotocamera in uso.
Non è possibile eliminare i file.	Il file è protetto.	Annulla protezione.
	La scheda di memoria è protetta da scrittura.	Rimuovere la protezione da scrittura.
Nonostante la pressione dei pulsanti la fotocamera non funziona.	La batteria è quasi esaurita.	Ricaricare la batteria.
La data e l'ora sono errate.	Non sono state impostate la data e l'ora corrette.	Impostare la data e l'ora corrette.
Non è possibile scaricare le immagini.	È possibile che lo spazio disponibile sul disco rigido del computer non sia sufficiente.	Controllare se c'è sufficiente spazio sul disco rigido per eseguire Windows, e se l'unità per il caricamento dei file immagine ha una capacità minore rispetto alla scheda di memoria inserita nella fotocamera.
	La fotocamera non è alimentata.	Usare un alimentatore CA.
		Ricaricare la batteria.

Collegamento a una stampante PictBridge Compatibile

Se è disponibile una stampante in grado di supportare PictBridge, è possibile stampare le immagini collegando la fotocamera digitale direttamente alla stampante PictBridge-compatibile, senza usare un computer.

Collegamento della fotocamera alla stampante

1. Collegare un'estremità del cavo USB alla fotocamera.
2. Collegare l'altra estremità del cavo USB alla porta USB della stampante.
3. Accendere la fotocamera.
4. È visualizzata la schermata [USB]. Selezionare [STAMPANTE] con i pulsanti ▲ / ▼ quindi premere il pulsante **SET**.



Stampa di immagini

Una volta eseguito il corretto collegamento alla stampante PictBridge-compatibile, sul monitor è visualizzato il menu PictBridge.

1. Selezionare l'elemento che si desidera configurare con i pulsanti ▲ / ▼, quindi premere il pulsante **SET**.
 - [Immagini]: Selezionare se si desidera stampare un'immagine specifica o tutte le immagini. È inoltre possibile selezionare il numero di stampa di un'immagine specifica.
 - [Data]: In base al tipo di stampante, selezionare se si desidera o meno stampare l'immagine con la data riportata sopra.
 - [Form. arta]: Selezionare il formato carta desiderato in accordo al tipo di stampante. È possibile selezionare [Predefinito], [L], [2L], [Cartolina], [8**10"] o [A4].
 - [Layout]: Selezionare il layout di stampa desiderato in accordo al tipo di stampante. È possibile selezionare [Predef], [1 su 1], [2 su 1], [4 su 1], [Senza bordi] o [Indice stampa].
 - [Stampa]: Dopo aver configurato tutte le impostazioni, selezionare questa voce per avviare la stampa.
2. Se si è selezionato [Immagini] verrà visualizzata la figura a destra. Selezionare [Una] o [Tutte] con i pulsanti ▲ / ▼, quindi premere il pulsante **SET**.
 - [Una]: Selezionare per stampare un'immagine specifica.
 - [Tutte]: Selezionare per stampare tutte le immagini.
 - [Esci]: Per uscire da opzione immagini.

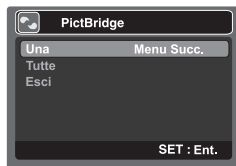
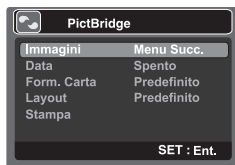

3. Se si è selezionato [Una] verrà visualizzata la figura che è presentata a destra.

- Selezionare l'immagine da stampare utilizzando i pulsanti ◀ / ▶.
- Selezionare [Num. Stampa] (fino a 99) con i pulsanti ▲ / ▼.
- Dopo aver selezionato l'immagine desiderata e il numero di stampa, premere il tasto **SET** per confermare.

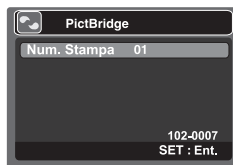

4. Selezionare [Esci] con i pulsanti ▲ / ▼, quindi premere il pulsante **SET**.

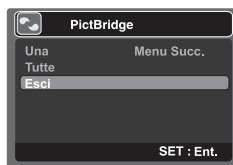

5. Selezionare [Stampa] con i pulsanti ▲ / ▼, quindi premere il pulsante **SET** per avviare la stampa.

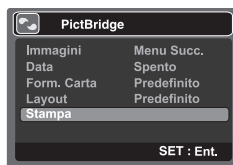

6. La stampa inizia e viene visualizzata la figura sulla destra.

- Il messaggio [Completa] viene visualizzato temporaneamente, per ricordare che la stampa è terminata.
- In caso di rilevamento di un errore di stampa, è visualizzato il messaggio [Err. Stampa].

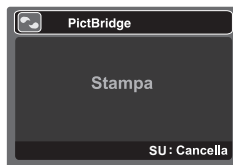

- La stampa dell'immagine potrebbe non essere eseguita in caso di interruzione dell'alimentazione della fotocamera.
- Si consiglia di usare l'adattatore di alimentazione CA durante il collegamento della fotocamera alla stampante.



Attenzione: Il dispositivo è contrassegnato da questo simbolo, che segnala di non smaltire le apparecchiature elettriche ed elettroniche insieme ai normali rifiuti domestici. Per tali prodotti è previsto un sistema di raccolta a parte.

A. Informazioni sullo smaltimento per gli utenti (privati)

1. Nell'Unione europea

Attenzione: Per smaltire il presente dispositivo, non utilizzare il normale bidone della spazzatura!

Le apparecchiature elettriche ed elettroniche usate devono essere gestite a parte e in conformità alla legislazione che richiede il trattamento, il recupero e il riciclaggio adeguato dei suddetti prodotti.

In seguito alle disposizioni attuate dagli Stati membri, i privati residenti nella UE possono conferire gratuitamente le apparecchiature elettriche ed elettroniche usate a centri di raccolta designati*.

In alcuni paesi*, anche il rivenditore locale può ritirare gratuitamente il vecchio prodotto se l'utente acquista un altro nuovo di tipologia simile.

*) Per maggiori informazioni si prega di contattare l'autorità locale competente.

Se le apparecchiature elettriche o elettroniche usate hanno batterie o accumulatori, l'utente dovrà smaltirli a parte preventivamente in conformità alle disposizioni locali.

Lo smaltimento corretto del presente prodotto contribuirà a garantire che i rifiuti siano sottoposti al trattamento, al recupero e al riciclaggio necessari prevenendone il potenziale impatto negativo sull'ambiente e sulla salute umana, che potrebbe derivare da un'inadeguata gestione dei rifiuti.

2. In paesi che non fanno parte dell'UE

Se si desidera eliminare il presente prodotto, contattare le autorità locali e informarsi sul metodo di smaltimento corretto.

Per la Svizzera: Le apparecchiature elettriche o elettroniche usate possono essere restituite gratuitamente al rivenditore, anche se non si acquista un prodotto nuovo. Altri centri di raccolta sono elencati sulle homepage di www.swico.ch o di www.sens.ch.

B. Informazioni sullo smaltimento per gli utenti commerciali

1. Nell'Unione europea

Se il prodotto è impiegato a scopi commerciali, procedere come segue per eliminarlo.

Contattare il proprio rivenditore locale che fornirà informazioni circa il ritiro del prodotto. Potrebbero essere addebitate le spese di ritiro e riciclaggio. Prodotti piccoli (e quantitativi ridotti) potranno essere ritirati anche dai centri di raccolta locali.

Per la Spagna: Contattare il sistema di raccolta ufficiale o l'ente locale preposto al ritiro dei prodotti usati.

2. In paesi che non fanno parte dell'UE

Se si desidera eliminare il presente prodotto, contattare le autorità locali e informarsi sul metodo di smaltimento corretto.