

 **Saeco**

Xelsis

SM7583, SM7581
SM7580, SM7480

EN USER MANUAL

DA BRUGERVEJLEDNING

DE BENUTZERHANDBUCH

ES MANUAL DEL USUARIO

FR MODE D'EMPLOI

IT MANUALE UTENTE

NL GEBRUIKSAANWIJZING

NO BRUKERHÅNDBOK

PT MANUAL DO UTILIZADOR

FI KAYTTÖOPAS

SV ANVÄNDARHANDBOK

EL ΕΓΧΕΙΡΙΔΙΟ ΧΡΗΣΗΣ



WWW.SAECO.COM/CARE

PHILIPS

Saeco, a Philips brand



A

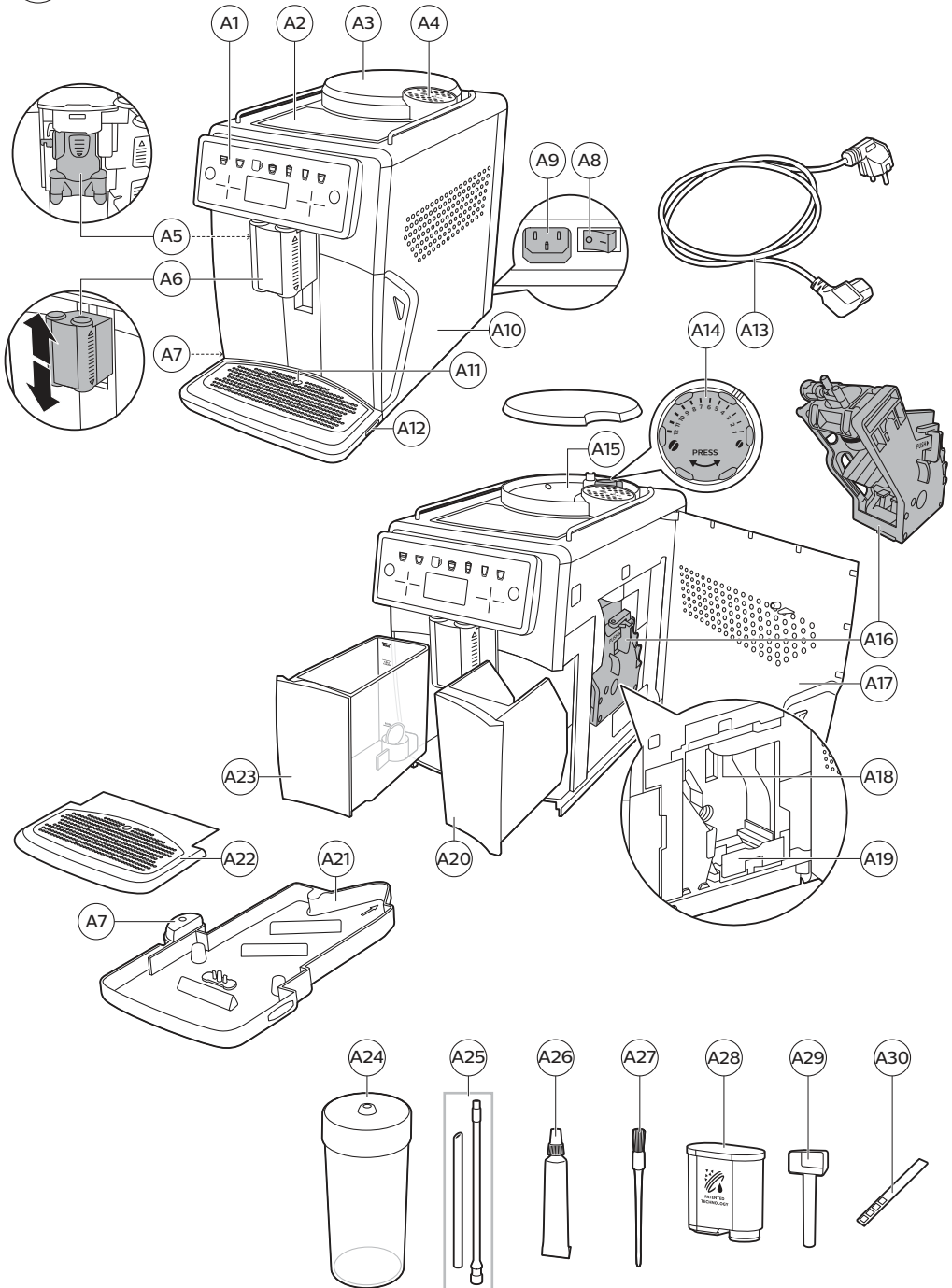

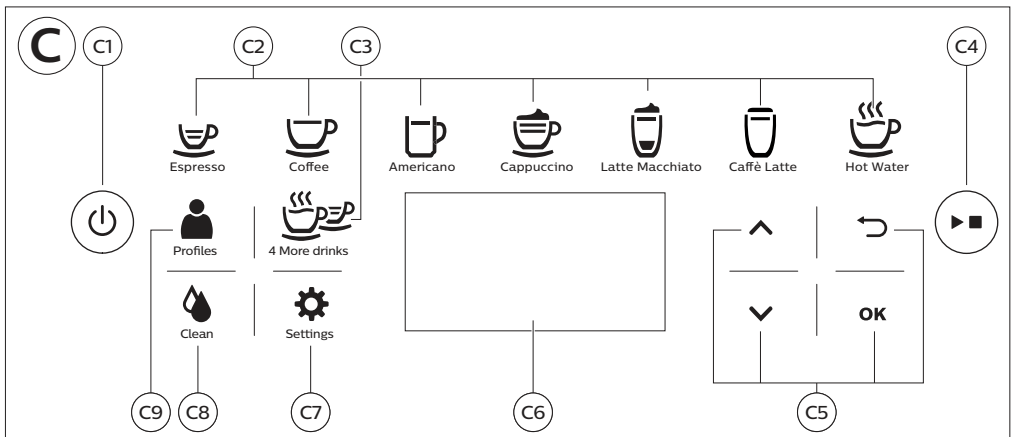
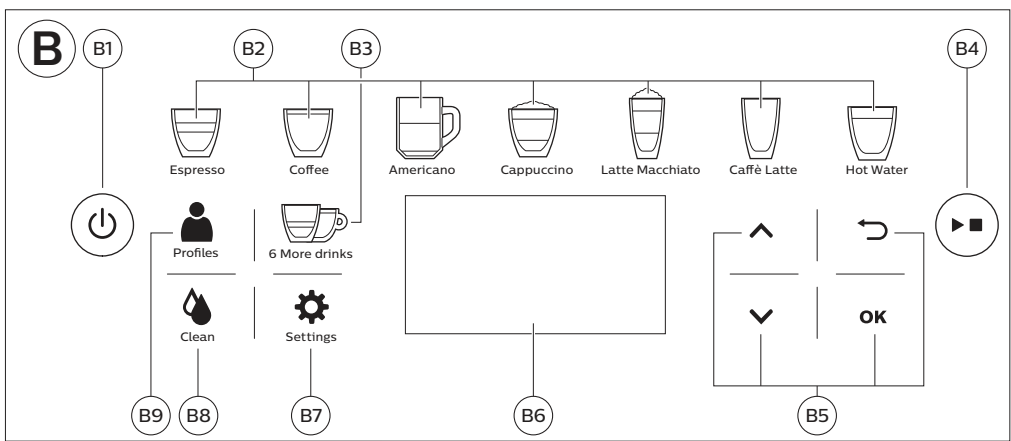

English 6
Dansk 21
Deutsch 37
Español 54
Français 71
Italiano 88
Nederlands 105
Norsk 121
Português 136
Suomi 153
Svenska 168
Ελληνικά 184

Contents

Machine overview (Fig. A)	6
Control panel	7
Introduction	7
First installation	7
AquaClean filter	8
Measuring water hardness	8
Brewing drinks	9
Personalizing drinks and creating profiles	10
Adjusting grinder settings	10
Handling the brew group	11
Cleaning and maintenance	11
Descaling procedure	14
Error codes	15
Ordering accessories	15
Troubleshooting	16
Technical specifications	19

Machine overview (Fig. A)

A1	Control panel	A13	Mains cord with plug
A2	Cup holder	A14	Grind setting knob
A3	Lid of bean hopper	A15	Bean hopper
A4	Lid of pre-ground coffee compartment	A16	Brew group
A5	Internal cappuccinatore	A17	Inside of service door
A6	Adjustable coffee and milk dispensing spout	A18	Coffee funnel
A7	Milk tube holder	A19	Coffee residues drawer
A8	Main switch	A20	Coffee grounds container
A9	Socket for cord	A21	Drip tray
A10	Service door	A22	Drip tray cover
A11	'Drip tray full' indicator	A23	Water tank
A12	Drip tray release grip		

Accessories

A24	Milk container(SM7580, SM7581, SM7583 only)	A28	AquaClean filter
A25	Milk tube	A29	Measuring scoop
A26	Grease tube	A30	Water hardness test strip
A27	Cleaning brush		

Control panel

There are multiple versions of this espresso machine, with different control panels. Each version has its own type number. You can find the type number on the data label on the inside of the service door (Fig. 16).

Refer to figure B and C for an overview of all buttons and icons. Below you find the description.

Use the up and down arrows to scroll through the display and tap the OK icon to select or confirm your choices.

SM7580, SM7581, SM7583 only (Fig. B)

B1. On/off button	B4. Start/stop ►■ button	B7. Machine settings
B2. One-touch drink icons	B5. Navigation icons (up, down, back, ok)	B8. Cleaning menu
B3. Menu with 6 more drinks	B6. Display	B9. Personal profiles

SM7480 only (Fig. C)

C1. On/off button	C4. Start/stop ►■ button	C7. Machine settings
C2. One-touch drink icons	C5. Navigation icons (up, down, back, ok)	C8. Cleaning menu
C3. Menu with 4 more drinks	C6. Display	C9. Personal profiles

Introduction

Congratulations on your purchase of a Saeco full-automatic coffee machine! To fully benefit from the support that Saeco offers, please register your product at www.saeco.com/care.

Read the separate safety booklet carefully before you use the machine for the first time and save it for future reference.

To help you get the best out of your coffee machine, Saeco offers full support in 3 different ways:

- 1 The separate quick start guide for first installation and first use.
- 2 This user manual for more detailed information.
- 3 Online support and movies: scan the QR code on the front page or visit www.saeco.com/care

Note: This machine has been tested with coffee. Although it has been carefully cleaned, there may be some coffee residues left. We guarantee, however, that the machine is absolutely new.

First installation

To prepare your coffee machine for use, you need to perform a few simple steps such as filling the water circuit and activating the AquaClean filter. These steps are shown in the separate quick start guide.

For the best-tasting coffee, you need to brew 5 coffees initially to allow the machine to complete its self-adjustment.

The machine has been set up to get the best taste out of your coffee beans. Therefore we advise you not to adjust the grinder settings until you have brewed 100-150 cups (approx. 1 month of usage).

AquaClean filter

The AquaClean filter is designed to reduce limescale deposits in your coffee machine and provide filtered water to preserve the aroma and flavor of each cup of coffee. If you use a series of 8 AquaClean filters as indicated by the machine and in this user manual, you don't have to descale your machine for up to 5000 cups. With each filter you can enjoy up to 625 cups, depending on the selected coffee varieties and the rinsing and cleaning frequencies.

Preparing the AquaClean filter for activation

Before you place the AquaClean filter in the water tank, you need to prepare it for use:

- 1 Shake the filter for about 5 seconds (Fig. 1).
- 2 Fully immerse the filter upside down in a jug with cold water for at least 30 seconds. Wait until no more air bubbles come out (Fig. 2).
- 3 Push the filter onto the filter connection to the lowest possible point. (Fig. 3)

Activating the AquaClean filter

You need to activate every new AquaClean filter that you use. By activating the AquaClean filter, the machine monitors the capacity of the AquaClean filter and the number of filters used. There are 3 ways to activate the AquaClean filter.

1. Activating the AquaClean filter during first installation

After switching on for the first time, the machine guides you through the first installation steps such as filling the water tank, filling the water circuit and activating the AquaClean filter. Simply follow the instructions on the screen.

2. Activating the AquaClean filter when prompted

Replace the AquaClean filter when the screen shows the message 'Replace AquaClean filter?'. Then follow the instructions on the screen to activate the filter properly.

Replace the AquaClean filter at least every 3 months, even if the machine has not yet indicated that replacement is required.

3. Activating the AquaClean filter at any other time

You can start (re)using the AquaClean filter at any time by following the instructions below.

- 1 Tap the Settings  icon and use the up and down icons to select 'AquaClean' (Fig. 4).
- 2 Tap the OK icon. When the activation screen appears, tap the OK icon again.
- 3 Follow the instructions on the screen.

Note: In some situations the machine will tell you that you need to descale the machine before you can install and activate a new AquaClean filter. This is because your machine has to be completely limescale-free before you start to use the AquaClean filter. Follow the instructions on the screen.

Measuring water hardness

During first installation, you have to set the water hardness. Follow the steps on the screen and use the water hardness test strip supplied. To set the water hardness later, tap the Settings  icon and select 'water hardness'.

- 1 Immerse the water hardness test strip in tap water for 1 second. Then wait for 1 minute.
- 2 Check how many squares have turned red.
- 3 Select the appropriate water hardness setting and tap the OK icon to confirm.

Number of red squares:				
Value to be set	1	2	3	4

Brewing drinks

You can select a drink by tapping one of the one-touch drink icons (Fig. 5) or by selecting another drink in the menu by tapping the '6 more drinks' icon (SM7580, SM7581, SM7583 only) or the '4 more drinks' icon (SM7480 only). After selecting a drink, you can personalize it by adjusting the settings (see 'Personalizing your drinks').

- To brew two cups, first tap a drink and then press the start/stop ►■ button twice. You can also brew two cups by tapping a one-touch drink icon twice. The machine automatically carries out two grinding cycles in sequence. This is possible for most drinks.
- Tap the profiles 👤 icon to brew one of your saved drinks.
- Slide the dispensing spout up or down to adjust the height to the size of the cup or glass you are using.

Brewing coffee

- 1 Fill the water tank with tap water and fill the bean hopper with beans.

Tip: Slide the dispensing spout to the uppermost position for easy access to the water tank.

- 2 Tap one of the one-touch drink icons (Fig. 5) or tap the '6 more drinks' icon (SM7580, SM7581, SM7583 only) or the '4 more drinks' icon (SM7480 only) to select another drink.
- 3 Use the up and down arrows (Fig. 6) to adjust the coffee strength. Tap the OK button if you want to adjust more settings.
- 4 Press the start/stop ►■ button at any time to start brewing the selected drink, or after adjusting all settings tap the OK icon if you want to save your settings to a profile (see 'Creating a profile').

Brewing milk-based drinks

- 1 Fill the water tank with tap water and fill the bean hopper with beans.

Tip: Slide the dispensing spout to the uppermost position for easy access to the water tank.

- 2 **SM7580, SM7581, SM7583:** Unscrew the lid of the milk container and fill the milk container with milk (Fig. 7). Then place the metal milk tube in the container.

SM7480: Place the metal milk tube directly into a milk container.

Always use milk coming directly from the fridge for optimal results.

- 3 Open the door of the internal cappuccinatore (Fig. 8) and connect the flexible milk tube to the cappuccinatore (Fig. 9). Then close the door of the internal cappuccinatore again.
- 4 Tap one of the one-touch drink icons (Fig. 5) or tap the '6 more drinks' icon (SM7580, SM7581, SM7583 only) or the '4 more drinks' icon (SM7480 only) to select another drink.
- 5 Tap the OK icon if you want to adjust the settings. You can adjust the settings to your preference with the up and down arrows (Fig. 6). Tap the OK icon to confirm. Then you can adjust the next setting.
- 6 After adjusting all settings, tap the OK icon to save your settings to a profile (see 'Creating a profile').
- 7 Press the start/stop ►■ button at any time to start brewing the selected drink.
- 8 Directly after dispensing the milk, the 'Auto Steam Shoot' is performed. The machine forces steam through the internal milk system to rinse it quickly.

Brewing coffee with pre-ground coffee

- 1 Open the lid and pour one measuring scoop of pre-ground coffee into the pre-ground coffee compartment (Fig. 10). Then close the lid.
- 2 After selecting a drink, tap the OK icon and use the up and down arrows to select pre-ground coffee (Fig. 11). Then press the start/stop ► button.

Note: If you select ground-coffee, you cannot adjust the coffee strength and brew more than one drink at the same time.

Dispensing hot water

- 1 Press the one-touch 'Hot water' icon (Fig. 12).
- 2 Press the start/stop ► button to start dispensing hot water.

Personalizing drinks and creating profiles

This machine allows you to adjust the settings of a drink to your own preference and to save the adjusted drink in a personal profile. The different profiles have different colours. There are two ways to create a profile:

- 1 When brewing a drink: Press the OK icon to adjust the settings of the selected drink and after adjusting all settings tap the OK icon to save the personalized drink to a profile.
- 2 Via the 'Profiles' menu: Select a profile and then personalize the drinks one by one.

Personalizing your drinks

You can adjust the settings to your own preference:

- 1 Tap one of the one-touch drink icons or tap the '6 more drinks' icon (SM7580, SM7581, SM7583 only) or the '4 more drinks' icon (SM7480 only) to select your preferred drink (Fig. 5).
- 2 Tap the OK icon to adjust the settings. The screen shows the settings you can adjust to your preference. Depending on the type of drink, you can adjust coffee strength, volume of coffee and milk, coffee temperature and taste.
- 3 Use the up and down arrows to set your preferred level (Fig. 6) and tap the OK icon to confirm. Depending on the type of drink, the next adjustable setting appears on the screen.
- 4 After customizing all settings, tap the OK icon to save these settings to your profile (Fig. 13) and follow the instructions on the screen.

Creating a profile

- 1 Tap the Profiles 👤 icon repeatedly to select one of the profiles. All profiles have different colors. You can also use the up and down icons to select your profile.
- 2 Tap the OK icon to customize the profile.
- 3 Use the up and down arrows to select the drink you want to customize and tap the OK icon to confirm.
- 4 Use the up and down arrows to adjust the settings to your preference and tap the OK icon to confirm. Customized drinks are marked with an asterisk (*) (Fig. 14).

Adjusting grinder settings

You can adjust the grinder settings by using the grind setting knob inside the bean container. There are 12 different grind settings you can choose from. The lower the setting, the stronger the coffee.

Note: You can only adjust the grind settings when the machine is grinding coffee beans. You need to brew 2 to 3 drinks before you can taste the full difference.

Caution: Do not turn the grind setting knob more than one notch at a time to prevent damage to the grinder.

- 1 Place a cup under the coffee dispensing spout.
- 2 Open the lid of the bean hopper.
- 3 Tap the ESPRESSO icon. Then press the start/stop ►■ button.
- 4 When the grinder starts grinding, press down the grind setting knob and turn it to the left or right (Fig. 15).

Handling the brew group

Go to www.saeco.com/care for detailed video instructions on how to remove, insert and clean the brew group.

Removing the brew group from the machine

- 1 Switch off the machine by pressing the main switch on the back of the machine.
- 2 Remove the coffee grounds container.
- 3 Open the service door (Fig. 16).
- 4 Remove the coffee residue drawer (Fig. 17).
- 5 Press the PUSH button (Fig. 18) and pull at the grip of the brew group to remove it from the machine (Fig. 19).

Reinserting the brew group

Before you slide the brew group back into the machine, make sure it is in the correct position.

- 1 Check if the arrow on the yellow cylinder on the side of the brew group is aligned with the black arrow and N (Fig. 20).
 - If they are not aligned, push down the lever until it is in contact with the base of the brew group (Fig. 21).
- 2 Make sure that the yellow locking hook on the other side of the brew group is in the correct position.
 - To position the hook correctly, push it upwards until it is in uppermost position (Fig. 22).
- 3 Slide the brew group back into the machine along the guiding rails on the sides until it locks into position with a click. Do not press the PUSH button.
- 4 Place back the coffee residues drawer and close the service door. Then place back the coffee grounds container.

Cleaning and maintenance

Regular cleaning and maintenance keeps your machine in top condition and ensures good-tasting coffee for a long time, a steady coffee flow and a perfect milk froth.

Consult the table on when and how to clean all detachable parts of the machine. You can find more detailed information and video instructions on www.saeco.com/care.

Cleaning table

Cleaning table

Part description	When to clean	How to clean
Brew group	Weekly	Remove the brew group and rinse it under the tap and let it air-dry.
	Monthly	Perform the 'Brew group clean' procedure with the Philips coffee oil remover tablet. Select 'Brew group clean' in the cleaning menu and follow the instructions on the screen. Go to www.saeco.com/care for detailed video instructions.
Lubrication of the brew group	Depending on the type of usage. Consult the lubrication table (see 'Lubricating the brew group').	Lubricate the brew group with the Philips grease. Go to www.saeco.com/care for detailed video instructions.
Milk system/internal cappuccinatore	After every day of use	Perform the HYGIESTEAM program in the cleaning menu. Select HYGIESTEAM in the cleaning menu and follow the instructions on the screen. Wipe the outside of the metal milk tube with a damp cloth before placing it into the milk tube holder.
	Weekly	Remove and disassemble the internal cappuccinatore (see 'Cleaning the internal cappuccinatore under the tap'). Rinse all parts under the tap with some washing-up liquid.
	Monthly	Perform the 'DEEP MILK CLEAN' procedure with the Philips milk circuit cleaner. Select 'DEEP MILK CLEAN' in the cleaning menu and follow the instructions on the screen. Go to www.saeco.com/care for detailed video instructions.
Milk container (SM7580, SM7581, SM7583 only)	Weekly	Disassemble the milk container (Fig. 23) and push the ball out with the measuring scoop (Fig. 24). Rinse all parts under the tap or in the dishwasher
Drip tray	Empty the drip tray every day or as soon as the red 'drip tray full' indicator pops up through the drip tray (Fig. 25).	Remove the drip tray and rinse it under the tap with some washing-up liquid.
Coffee grounds container	Empty the coffee grounds container when prompted by the machine. Clean it weekly.	Remove the coffee grounds container while the machine is switched on and rinse it under the tap with some washing-up liquid.
Water tank	Weekly	Rinse the water tank under the tap

Part description	When to clean	How to clean
Coffee funnel	Check the coffee funnel weekly to see if it is clogged.	Unplug the machine and remove the brew group. Open the lid of the pre-ground coffee compartment and insert the spoon handle into the coffee funnel. Move the handle up and down until the clogged ground coffee falls down (Fig. 26). Go to www.saeco.com/care for detailed video instructions.

Tip: There is a cleaning calendar on the last page of this user manual. Write down the dates on which you have performed a cleaning action.

Cleaning the brew group

Regular cleaning of the brew group prevents coffee residues from clogging up the internal circuits. Visit www.saeco.com/care for support videos on how to remove, insert and clean the brew group.

Cleaning the brew group under the tap

- 1 Open the service door and remove the brew group.
- 2 Rinse the brew group thoroughly with water. Carefully clean the upper filter (Fig. 27).
- 3 Let the brew group air-dry before you place it back. Do not dry the brew group with a cloth to prevent fibers from collecting inside the brew group.

Cleaning the brew group with the coffee oil remover tablets

Only use Philips coffee oil remover tablets. Tap the Clean  icon and select 'Brew group clean'. Then follow the instructions on the screen. Visit www.saeco.com/care for detailed video instructions.

Lubricating the brew group

Lubricate the brew group regularly to ensure that the moving parts continue to move smoothly. See the table below for the lubrication frequency. Visit www.saeco.com/care for detailed video instructions.

Usage frequency	Nr of drinks brewed daily	Lubrication frequency
Low	1-5	Every 4 months
Normal	6-10	Every 2 months
Heavy	>10	Every month

Cleaning programs for the internal cappuccinatore

The machines has three programs to clean the internal cappuccinatore. The Auto Steam Shoot cleaning program is automatically performed by the machine after brewing a milk-based drink. You can select the HYGIESTEAM or DEEP MILK CLEAN program by tapping the Clean  icon and scrolling through the cleaning menu. Then follow the instructions on the screen.

- Auto Steam Shoot: the machine shoots steam through the internal cappuccinatore to quickly rinse it.
- HYGIESTEAM: the machine thoroughly cleans the internal milk system with steam. Place the milk tube in the milk tube holder (Fig. 28) and follow the instructions on the screen.
- DEEP MILK CLEAN: Perform the 'DEEP MILK CLEAN' procedure with the Philips milk circuit cleaner for a thorough cleaning of the internal milk system.

Cleaning the internal cappuccinatore under the tap

- 1 Open the door of the internal cappuccinatore (Fig. 8).
- 2 Remove the internal cappuccinatore by pulling it down (Fig. 29).
- 3 Disassemble the internal cappuccinatore by pulling the bottom part off the top part (Fig. 30).
- 4 Disassemble all parts (Fig. 31) and clean them under the tap.
- 5 Reassemble the internal cappuccinatore.
- 6 To place back the internal cappuccinatore, put it in upright position and make sure the holes are aligned with the two tubes on the machine. Then move the internal cappuccinatore upwards until it locks into place (Fig. 32).
- 7 Close the door.

Visit www.saeco.com/care for detailed video instructions.

Descaling procedure

Please use Philips descaler only. Under no circumstances should you use a descaler based on sulfuric acid, hydrochloric acid, sulfamic or acetic acid (vinegar) as this may damage the water circuit in your machine and not dissolve the limescale properly. Not using the Philips descaler will void your warranty. Failure to descale the appliance will also void your warranty. You can buy Philips descaling solution in the online shop at www.saeco.com/care.

- 1 When the machine asks you to descale it, press the start/stop ►■ button to start. To start descaling without being prompted by the machine, tap the Clean ☕ icon and select 'Descal'.
- 2 Remove the drip tray and the coffee grounds container, empty them and put them back into place.
- 3 Remove the water tank and empty it. Then remove the AquaClean filter.
- 4 Pour the whole bottle of Philips descaler in the water tank and then fill it with water up to the CALC CLEAN level. Then place it back into the machine.
- 5 Place a large container (1.5 l) under the coffee dispensing spout.
- 6 Place the milk tube on the milk tube holder.
- 7 Follow the instructions on the screen to start the descaling procedure. The descaling procedure lasts approx. 30 minutes and consists of a descaling cycle and a rinsing cycle.
- 8 Once the descaling cycle is finished, you need to rinse the water tank and water circuit. Follow the instructions on the screen.
- 9 Place a new AquaClean filter in the water tank.

Tip: Using the AquaClean filter reduces the need for descaling!

What to do if the descaling procedure is interrupted

You can exit the descaling procedure by pressing the on/off button on the control panel. If the descaling procedure is interrupted before it is completely finished, do the following:

- 1 Empty and rinse the water tank thoroughly.
- 2 Fill the water tank with fresh water up to the CALC CLEAN level indication and switch the machine back on. The machine will heat up and perform an automatic rinsing cycle.
- 3 Before brewing any drinks, perform a manual rinsing cycle. To perform a manual rinsing cycle, first dispense half a water tank of hot water and then brew 2 cups of pre-ground coffee without adding ground coffee.

Note: If the descaling procedure was not completed, the machine will require another descaling procedure as soon as possible.

Error codes

Below you find a list of the error codes showing problems that you can solve yourself. Video instructions are available on www.saeco.com/care. If another error code appears, please contact the Philips Consumer Care Center in your country. For contact details, see the warranty leaflet.

Error code	Problem	Possible solution
01	The coffee funnel is clogged.	Switch off the machine and unplug it. Remove the brew group. Then open the lid of the pre-ground coffee compartment and insert the spoon handle. Move the handle up and down until the clogged ground coffee falls down (Fig. 26). Visit www.saeco.com/care for detailed video instructions.
03	The brew group is dirty or not well-greased.	Switch off the machine with the main switch. Rinse the brew group with fresh water, let it air-dry and then lubricate it. Consult chapter 'Cleaning the brew group' or visit www.saeco.com/care for detailed video instructions. Then switch the machine on again.
04	The brew group is not positioned correctly.	Switch off the machine with the main switch. Remove the brew group and reinsert it. Make sure that the brew group is in the correct position before you insert it. Consult chapter 'Handling the brew group' or visit www.saeco.com/care for detailed video instructions. Then switch the machine on again.
05	There is air in the water circuit.	Restart the machine by switching it off and on again with the main switch. If this works, dispense 2-3 cups of hot water. Descale the machine if you have not done so for a longer period of time.
	The AquaClean filter was not prepared properly before installation or it is clogged.	Remove the AquaClean filter and try again to brew a coffee. If this works, make sure that the AquaClean filter is prepared properly before you place it back (see 'Preparing the AquaClean filter for activation'). Put the AquaClean filter back into the water tank. If this still does not work, the filter might be clogged and needs to be replaced.
14	The machine is overheated.	Switch the machine off and switch it back on again after 30 minutes.

Ordering accessories

To clean and descale the machine, only use the Philips maintenance products. These products can be purchased from your local retailer, from the authorized service centers or online at www.saeco.com/care. To find a full list of spare parts online, enter the model number of your machine. You can find the model number on the inside of the service door.

Maintenance products and type numbers:

- Descaling solution CA6700
- AquaClean filter CA6903
- Brew group grease HD5061
- Coffee oil remover tablets CA6704
- Milk circuit cleaner CA6705
- Maintenance kit CA6707

Troubleshooting

This chapter summarizes the most common problems you could encounter with the machine. Support videos and a complete list of frequently asked questions are available on www.saeco.com/care. If you are unable to solve the problem, contact the Consumer Care Center in your country. For contact details, see the warranty leaflet.

Problem	Cause	Solution
The drip tray fills up quickly.	This is normal. The machine uses water to rinse the internal circuit and brew group. Some water flows through the internal system directly into the drip tray.	Empty the drip tray every day or as soon as the red 'drip tray full' indicator pops up through the drip tray (Fig. 25). Place a cup under the dispensing spout to collect rinsing water.
The machine is in DEMO mode.	You pressed the standby button for more than 8 seconds.	Switch the machine off and then on again with the main switch on the back of the machine.
The 'coffee grounds container full' icon remains displayed.	You emptied the coffee grounds container while the machine was switched off.	Always empty the coffee grounds container while the machine is switched on. If you empty the coffee grounds container when the machine is switched off, the coffee cycle counter is not reset.
	You placed back the coffee grounds container too fast.	Do not place back the coffee grounds container until the screen prompts you to put it back.
The 'coffee grounds container full' icon is displayed even though the container is not full.	The machine did not reset the counter the last time you emptied the coffee grounds container.	Always wait approx. 5 seconds when you place back the coffee grounds container. In this way the coffee grounds counter will be reset to zero.
		Always empty the coffee grounds container while the machine is switched on. If you empty the coffee grounds container when the machine is switched off, the coffee grounds counter will not be reset.
I cannot remove the brew group.	The brew group is not in the correct position.	Reset the machine in the following way: place back the drip tray and the coffee grounds container. Then close the service door and switch the machine off and back on again. Try again to remove the brew group.
	You have not removed the coffee grounds container.	Remove the coffee grounds container before you remove the brew group.

Problem	Cause	Solution
I cannot insert the brew group.	The brew group is not in the correct position.	Reset the machine in the following way: place back the drip tray and the coffee grounds container. Leave the brew group out. Close the service door and switch the machine on and off. Then put the brew group in the correct position and reinsert it into in the machine.
The coffee is watery.	The brew group is dirty or needs to be lubricated.	Clean and lubricate the brew group.
	The grinder is set to a too coarse setting.	Set the grinder to a finer (lower) setting.
	The coffee settings have been adjusted.	Select your coffee drink and adjust the settings to a stronger coffee.
	The machine is performing its self-adjustment procedure after a change in grinder settings or bean types.	Brew a few cups of coffee.
The coffee is not hot enough.	The cups you use are cold.	Preheat the cups by rinsing them with hot water.
	The temperature is set too low. Check the menu settings.	Set the temperature to 'high' in the menu.
	You added milk.	Whether the milk you add is warm or cold, it always decreases the temperature of the coffee to some extent.
Coffee does not come out or coffee comes out slowly.	The AquaClean filter was not prepared properly for installation or it is clogged.	Remove the AquaClean filter and try to brew a coffee again. If this works, make sure the AquaClean filter is prepared properly before you place it back. Place back the prepared filter. If this still does not work, the filter might be clogged and needs to be replaced.
	The grinder is set to a too fine setting.	Set the grinder to a coarser (higher) setting.
	The brew group is dirty.	Clean the brew group.
	The coffee dispensing spout is dirty.	Clean the coffee dispensing spout and its holes with a needle.
	The machine circuit is blocked by limescale.	Descal the machine.
The milk does not froth.	The internal cappuccinatore is dirty or not inserted correctly.	Clean the internal cappuccinatore and make sure that you position and insert it correctly (see 'Cleaning the internal cappuccinatore under the tap').

Problem	Cause	Solution
	The type of milk used is not suitable for frothing.	Different types of milk result in different amounts of froth and different froth qualities. We have tested the following milk types which proved to deliver a good milk froth result: semi-skimmed or full-fat cow's milk, soy milk and lactose-free milk.
The milk is splashing.	The milk you use is not cold enough.	Make sure you use cold milk coming directly from the fridge.
	The flexible milk tube is not connected properly.	Open the door of the coffee dispensing spout (Fig. 8) and check if the flexible milk tube is fully connected to the cappuccinatore (Fig. 9). Note that the cappuccinatore and milk tubes may be hot. Let the cappuccinatore and the tubes cool down before you touch them.
	The cappuccinatore and milk tubes are not clean.	Remove and disassemble the internal cappuccinatore (see 'Cleaning the internal cappuccinatore under the tap'). Rinse all parts under the tap. For a thorough cleaning, use the Philips milk circuit cleaner and perform the DEEP MILK CLEAN procedure via the cleaning (☑) menu. Note that if the parts have been cleaned in the dishwasher, they may have become clogged by food particles or detergent residues. A visual check that they are not obstructed is also recommended.
		We advise you to perform the HygieSteam program every day: 1) Press 'Clean' ☑ on the control panel. 2) Select 'HygieSteam'. 3) Press the start button to start the process, then confirm all steps on the display.
	The milk tubes are clogged.	Always store the milk container without the milk tubes in the refrigerator. Leftover milk could accumulate within the milk tubes and block the flow of milk going through the tubes. Rinse the milk tubes before storage.
The machine seems to be leaking.	The machine uses water to rinse the internal circuit and brew group. Some water flows through the internal system directly into the drip tray.	Empty the drip tray every day or as soon as the 'drip tray full' indicator pops up through the drip tray cover (Fig. 25). Place a cup under the dispensing spout to collect rinsing water.

Problem	Cause	Solution
	The drip tray is too full and has overflowed which makes it look like the machine is leaking.	Empty the drip tray every day or as soon as the 'drip tray full' indicator pops up through the drip tray cover (Fig. 25). Place a cup under the dispensing spout to collect rinsing water.
	The machine is not placed on a horizontal surface.	Place the machine on a horizontal surface so that the 'drip tray full' indicator works properly.
I cannot activate the AquaClean filter and the machine asks for descaling.	The filter has not been replaced in time after the AquaClean filter icon flashed and the capacity dropped to 0%.	Descal your machine first and then install the AquaClean filter.
	You did not install the AquaClean filter during first installation, but after having brewed approx. 25 coffees (based on 100ml/3oz cups). The machine has to be completely limescale-free before you install the AquaClean filter.	First descale the machine and then install a new AquaClean filter. After descaling, the filter counter is reset to 0/8. Always confirm filter activation in the machine menu. Also do this after filter replacement.
The new water filter does not fit.	You are trying to install another filter than the AquaClean filter.	Only the AquaClean filter fits into the machine.
The machine is making a noise.	It is normal that your machine makes noise during use.	If the machine starts to make a different kind of noise, clean the brew group and lubricate it (see 'Lubricating the brew group').
	The AquaClean filter was not prepared properly and air is now drawn into the machine.	Remove the AquaClean filter from the water tank. Shake the filter for about 5 seconds. Immerse the filter upside down in a jug with cold water for at least 30 seconds. Wait until no more air bubbles come out. Place the prepared AquaClean filter back into the water tank. Then dispense 2-3 cups of hot water.

Technical specifications

The manufacturer reserves the right to improve the technical specifications of the product. All the preset quantities are approximate.

Description	Value
Size (w x h x d)	283 x 393 x 489 mm
Weight	10.8 - 12.2 kg
Power cord length	1200 mm
Water tank	1.7 litres, removable
Coffee bean hopper capacity	450 g
Coffee grounds container capacity	15 pucks
Milk container capacity (SM7580, SM7581, SM7583 only)	600 ml
Adjustable spout height	75-148 mm
Nominal voltage - Power rating - Power supply	See data plate on inside of service door

Indhold

Oversigt over maskinen (fig. A)	21
Betjeningspanel	22
Introduktion	22
Første installation	22
AquaClean-filter	23
Måling af vandets hårdhedsgrad	24
Brygning af drikke	24
Personlig indstilling af drikke og oprettelse af profiler	25
Regulering af formalingsindstillinger	26
Håndtering af bryggeenheden	26
Rengøring og vedligeholdelse	27
Afkalkningsprocedure	29
Fejlkoder	30
Bestilling af tilbehør	31
Fejlfinding	31
Tekniske specifikationer	35

Oversigt over maskinen (fig. A)

A1	Betjeningspanel	A13	Netledning med stik
A2	Kopholder	A14	Knap til formalingsindstilling
A3	Låg til beholderen til kaffebønner	A15	Beholder til kaffebønner
A4	Låg til beholderen til formalet kaffe	A16	Bryggeenheden
A5	Indbygget mælkeopskummer	A17	Indersiden af lågen
A6	Justerbart udløb til kaffe og mælk	A18	Kaffetragt
A7	Mælkerørholder	A19	Skuffe til kaffegrums
A8	Hovedkontakt	A20	Kaffegrumsbeholder
A9	Stik til strømledning	A21	Drypbakke
A10	Låge	A22	Dæksel til drypbakke
A11	Indikator for "Fyldt drypbakke"	A23	Vandtank
A12	Udløsergreb til drypbakke		

Tilbehør

A24	Mælkebeholder(Kun SM7580, SM7581, SM7583)	A28	AquaClean-filter
A25	Mælkerør	A29	Måleske
A26	Smøringsrør	A30	Teststrimmel til måling af vandets hårdhedsgrad
A27	Rensebørste		

Betjeningspanel

Der findes flere forskellige udgaver af denne espressomaskine med forskellige kontrolpaneler. Hver udgave har sit eget typenummer. Du kan finde typenummeret på dataskiltet, som sidder indvendigt på lågen (fig. 16).

Se figur B og C for at få en oversigt over alle knapper og ikoner. Du finder beskrivelsen nedenfor.

Ved hjælp af pil op og pil ned kan du rulle gennem skærbilledet, og du kan trykke på ikonet OK for at vælge eller bekræfte dine valg.

Kun SM7580, SM7581, SM7583 (fig. B)

B1. On/off-knap	B4. Knappen Start/stop ►■	B7. Maskinindstillinger
B2. Ikoner for One-touch-drik	B5. Navigationsikoner (op, ned, tilbage, ok)	B8. Menuen Rengøring
B3. Menu med 6 drikke mere	B6. Display	B9. Personlige profiler

Kun SM7480 (fig. C)

C1. On/off-knap	C4. Knappen Start/stop ►■	C7. Maskinindstillinger
C2. Ikoner for One-touch-drik	C5. Navigationsikoner (op, ned, tilbage, ok)	C8. Menuen Rengøring
C3. Menu med 4 andre typer kaffe	C6. Display	C9. Personlige profiler

Introduktion

Tillykke med dit køb af en fuldautomatisk Saeco-kaffemaskine! For at få fuldt udbytte af Saecos support skal du registrere dit produkt på www.saeco.com/care.

Læs den separate garantifolder grundigt, før du bruger maskinen for første gang, og gem den til senere brug.

For at du kan få det fulde udbytte af din kaffemaskine yder Saeco fuld support på tre forskellige måder:

- 1 Den særskilte lynvejledning til første installation og første brygning.
- 2 Denne brugervejledning indeholder udførlige oplysninger.
- 3 Onlinesupport og video: scan QR-koden på forsiden, eller besøg www.saeco.com/care

Bemærk: Denne maskine er blevet testet med kaffe. Selvom maskinen er blevet omhyggeligt rengjort, kan der være kafferester tilbage. Vi kan dog garantere, at maskinen er helt ny.

Første installation

Inden du begynder at bruge din kaffemaskine, skal du fylde vand på vandkredsløbet og aktivere AquaClean-filteret. I den særskilte lynvejledning er forklaret, hvordan du gør.

Hvis du vil have den bedst-smagende kaffe, skal du først brygge 5 kopper kaffe for at lade maskinen udføre sin selvjustering.

Maskinen er indstillet til at få den bedste smag ud af dine kaffebønner. Vi anbefaler dig derfor ikke at justere kværminstillingerne, før du har brygget 100-150 kopper kaffe (ca. 1 måneds brug).

AquaClean-filter

AquaClean-filteret er designet til at reducere kalkaflejringer i din kaffemaskine og filtrere vandet, så både smag og aroma bevares i hver enkelt kop kaffe. Hvis du bruger en serie med 8 AquaClean-filtre som vist på maskinen og i denne manuel, behøver du ikke at afkalke din maskine for op til 5000 kopper. Med hvert enkelt filter kan du nyde op til 625 kopper afhængigt af de valgte kaffetyper og frekvenser for skylning og rengøring.

AquaClean-filteret gøres klar til aktivering

Inden du sætter AquaClean-filteret i vandbeholderen, skal du gøre det klar til brug:

- 1 Ryst filteret i cirka 5 sekunder (fig. 1).
- 2 Vend filteret på hovedet, læg det i en kande med koldt vand, og vent i mindst 30 sekunder. Vent, indtil der ikke kommer flere luftbobler ud (fig. 2).
- 3 Skub filteret på filtertilslutningen så langt ned (fig. 3) som muligt.

Aktivering af AquaClean-filteret

Alle nye AquaClean-filtre skal aktiveres inden brug. Ved at aktivere AquaClean-filteret kan maskinen overvåge AquaClean-filterets kapacitet og antallet af brugte filtre. AquaClean-filteret kan aktiveres på tre forskellige måder.

1. Aktivering af AquaClean-filteret i forbindelse med den første installation

Når maskinen tændes for første gang, vejleder den dig gennem den første installation med bl.a. påfyldning af vand i vandtanken og i vandkredsløbet samt aktivering af AquaClean-filteret. Følg anvisningerne på skærmen.

2. Aktivér AquaClean-filteret, når maskinen giver besked

Udskift AquaClean-filteret, når skærmen viser meddelelsen "Replace AquaClean filter". Følg derefter vejledningen på skærmen for at aktivere filteret korrekt.

Udskift AquaClean-filteret mindst hver tredje måned, også selvom maskinen endnu ikke har vist, at udskiftning kræves.

3. Aktivering af AquaClean-filteret på andre tidspunkter

Du kan begynde at (gen)bruge AquaClean-filteret på et hvilket som helst tidspunkt ved at følge anvisningen nedenfor.

- 1 Tryk på ikonet Indstillinger. ⚙️ Ved hjælp af ikonerne Op og Ned vælger du "AquaClean" (fig. 4).
- 2 Tryk på ikonet OK. Når aktiverings-skærmen vises, trykker du på ikonet OK igen.
- 3 Følg anvisningerne på skærmen.

Bemærk: I visse situationer giver maskinen besked om, at du skal afkalke maskinen, inden du kan montere og aktivere et nyt AquaClean-filter. Maskinen skal nemlig være helt fri for kalk, før du begynder at bruge AquaClean-filteret. Følg anvisningerne på skærmen.

Måling af vandets hårdhedsgrad

I forbindelse med den første installation skal du indstille en værdi for vandets hårdhed. Følg anvisningerne på skærmen, og brug den medfølgende teststrimmel til vandets hårdhed. Hvis du vil angive vandets hårdhed på et senere tidspunkt, skal du trykke på ikonet Indstillinger  og vælge "water hardness".



- 1 Dyp teststrimlen til måling af vandets hårdhedsgrad i vand fra vandhanen i 1 sekund. Vent i ét minut.
- 2 Kontrollér, hvor mange felter der er blevet røde.
- 3 Vælg den korrekte indstilling for vandets hårdhed, og tryk på ikonet OK for at bekræfte.

Antal røde felter:    

Værdi, der skal angives 1 2 3 4

Brygning af drikke

Du kan vælge kaffe ved at trykke på ét af one-touch drinkikonerne (fig. 5) eller ved at vælge en anden slags i menuen ved at trykke på ikonet "6 more drinks" (6 andre typer kaffe) (kun SM7580, SM7581, SM7583) eller ikonet "4 more drinks" (4 andre typer kaffe) (kun SM7480). Efter valg af drik kan du personligt tilpasse den ved at ændre indstillinger (se 'Vælg personlige indstillinger af dine drikke').

- Du brygger to kopper ved først at trykke på en drik og derefter trykke på knappen Start/stop  to gange. Du kan også brygge to kopper ved at trykke på one-touch drik-ikonet to gange. Maskinen kværner automatisk kaffe to gange efter hinanden. Dette gælder for de fleste drikke.
- Tryk på ikonet for profiler  for at brygge en af dine gemte drikke.
- Du kan justere højden på udløbet efter størrelsen på din kop eller dit glas ved at flytte udløbet op eller ned.

Kaffebrygning

- 1 Fyld postevand i vandbeholderen, og fyld kaffebønner i beholderen til bønner.

Tip: Skub udløbsrøret til den øverste position for at få nem adgang til vandbeholderen.

- 2 Tryk på ét af one-touch drinkikonerne (fig. 5), eller tryk på ikonet "6 more drinks" (6 andre typer kaffe) (kun SM7580, SM7581, SM7583) eller "4 more drinks" (4 andre typer kaffe) (kun SM7480) for at vælge en anden slags kaffe.
- 3 Brug pil op og pil ned (fig. 6) til at justere kaffens styrke. Tryk på knappen OK, hvis du vil foretage flere indstillinger.
- 4 Tryk på knappen start/stop  for at starte brygningen af den valgte kaffe. Tryk på ikonet OK efter at have foretaget de ønskede indstillinger for at gemme indstillingerne i en profil (se 'Oprettelse af en profil').

Brygning af mælkebaserede drikke

- 1 Fyld postevand i vandbeholderen, og fyld kaffebønner i beholderen til bønner.

Tip: Skub udløbsrøret til den øverste position for at få nem adgang til vandbeholderen.

- 2 **SM7580, SM7581, SM7583:** Skru låget til mælkebeholderen af, og fyld mælkebeholderen med mælk (fig. 7). Sæt metalmælkerøret i beholderen.

SM7480: Sæt metalmælkerøret direkte ned i mælkebeholderen.

Brug altid mælk direkte fra køleskabet, da det giver det bedste resultat.

- 3 Åbn lågen til den indbyggede mælkeopskummer, (fig. 8) og slut det fleksible mælkerør til mælkeopskummeren (fig. 9). Luk derefter igen lågen til den indbyggede mælkeopskummer.
- 4 Tryk på ét af one-touch drinkikonerne (fig. 5), eller tryk på ikonet "6 more drinks" (6 andre typer kaffe) (kun SM7580, SM7581, SM7583) eller "4 more drinks" (4 andre typer kaffe) (kun SM7480) for at vælge en anden slags kaffe.
- 5 Tryk på ikonet OK, hvis du foretage indstillinger. Du kan finde frem til din foretrukne indstilling med op- og ned-pilene (fig. 6). Tryk på ikonet OK for at bekræfte. Derefter kan du foretage den næste indstilling.
- 6 Efter du har foretaget alle indstillingerne, skal du trykke på ikonet OK for at gemme dine indstillinger i en profil (se 'Oprettelse af en profil').
- 7 Tryk på knappen start/stop ► for når som helst at starte brygning af den valgte drik.
- 8 Umiddelbart efter afgivelse af mælk udføres funktionen "Auto Steam Shoot". Maskinen tvinger damp gennem det indbyggede mælkesystem for at rengøre det hurtigt.

Kaffe brygning med formalet kaffe

- 1 Åbn låget, og hæld én måleske formalet kaffe i beholderen (fig. 10) til formalet kaffe. Luk derefter låget.
- 2 Efter valg af drik skal du trykke på ikonet OK og vælge formalet kaffe (fig. 11) ved hjælp af pil op og ned. Tryk derefter på knappen start/stop ►.

Bemærk: Hvis du vælger formalet kaffe, kan du hverken justere kaffens styrke eller brygge mere end én kop ad gangen.

Tapning af varmt vand

- 1 Tryk på one-touch ikonet (fig. 12) for "Varmt vand".
- 2 Tryk på knappen ► start/stop for at begynde at dispensere varmt vand.

Personlig indstilling af drikke og oprettelse af profiler

Med denne maskine kan du vælge dine egne indstillinger til en drik, og du kan gemme den tilpassede drik i en personlig profil. De forskellige profiler har forskellige farver. Der er to måder at oprette en profil på:

- 1 Brygning af en drik: Tryk på ikonet OK for at foretage indstillinger af den valgte drik. Tryk på ikonet OK, efter at have foretaget de ønskede indstillinger for at gemme den personligt indstillede drik i en profil.
- 2 Via menuen "Profiler": Vælg en profil, og foretag derefter indstillinger af den ene drik efter den anden.

Vælg personlige indstillinger af dine drikke

Du kan angive indstillingerne, som du ønsker:

- 1 Tryk på ét af one-touch drinkikonerne, eller tryk på ikonet "6 more drinks" (6 andre typer kaffe) (kun SM7580, SM7581, SM7583) eller ikonet "4 more drinks" (kun SM7480) for at vælge den ønskede type kaffe (fig. 5).
- 2 Tryk på ikonet OK for at foretage indstillinger. På skærmen vises de indstillinger, du kan angive, som du ønsker. Afhængigt af hvilken type kaffe, du vælger, kan du indstille styrke, kaffemængde, mælk og vand, temperatur og smag.

- 3 Brug pil op og pil ned til at indstille det ønskede niveau (fig. 6), og tryk på ikonet OK for at bekræfte. Afhængigt af hvilken type kaffe, du indstiller, vises den næste indstillingsmulighed på skærmen.
- 4 Efter tilpasning af indstillingerne trykker du på ikonet OK for at gemme disse indstillinger i din profil (fig. 13). Følg derefter anvisningerne på skærmen.

Oprettelse af en profil

- 1 Tryk på ikonet Profiler  flere gange for at vælge én af profilerne. Alle profiler har forskellige farver. Du kan også bruge ikonerne Op og Ned for at vælge din profil.
- 2 Tryk på ikonet OK for at indstille profilen.
- 3 Ved hjælp af pil op og pil ned kan du vælge den drik, der skal tilpasses. Tryk på ikonet OK for at bekræfte.
- 4 Ved hjælp af pil op og pil ned kan du foretage dine ønskede indstillinger. Tryk på ikonet OK for at bekræfte. Personligt tilpassede drikke er markeret med en asterisk (*) (fig. 14).

Regulering af formalingsindstillinger

Du kan justere formalingsindstillingerne ved hjælp af knappen til formalingsindstillinger inde i kaffebønnebeholderen. Du kan vælge mellem 12 forskellige formalingsindstillinger. Jo lavere du sætter indstillingen, jo stærkere er kaffen.

Bemærk: Du kan kun justere formalingsindstilling, når maskinen maler kaffebønner. Det er først efter to eller tre drikke, du vil kunne smage den fulde forskel.

Forsigtig: Drej ikke knappen til formalingsindstillinger mere end ét hak ad gangen for at undgå beskadigelse af kværnen.

- 1 Sæt en kop under kaffeudløbsrøret.
- 2 Åbn låget til beholderen til kaffebønner.
- 3 Tryk på ikonet ESPRESSO. Tryk derefter på knappen start/stop .
- 4 Når kværnen begynder at male kaffen, skal du trykke knappen til formalingsindstillinger ned og dreje den til venstre eller højre.

Håndtering af bryggeenheden

Gå til www.saeco.com/care, hvor der er detaljerede videoanvisninger om, hvordan du fjerner, indsætter og rengør bryggeenheden.

Sådan tages bryggeenheden ud af maskinen

- 1 Sluk maskinen ved at trykke på hovedkontakten på bagsiden af maskinen.
- 2 Tag kaffegrumsbeholderen ud.
- 3 Åbn lågen.
- 4 Tag Skuffe til kaffegrums (fig. 17) ud.
- 5 Tryk på PUSH-knappen (fig. 18), og træk i bryggeenhedens håndtag for at tage den ud af maskinen (fig. 19).

Indsætning af bryggeenhed

Før du skubber bryggeenheden tilbage i maskinen, skal du kontrollere, at den er placeret korrekt.

- 1 Kontrollér, at pilen på den gule cylinder på siden af bryggeenheden flugter med den sorte pil og N (fig. 20).

- Hvis de ikke flugter, skal du skubbe udløseren ned, indtil den kommer i kontakt med bryggeenhedens (fig. 21) fod.
- 2 Sørg for, at den gule låsekrog på den anden side af bryggeenheden sidder korrekt.
 - Placer krogen korrekt ved at skubbe den opad, indtil den er i øverste position.
- 3 Skub bryggeenheden tilbage på plads i maskinen langs styrerillerne på siderne, indtil den låses på plads med et klik. Tryk ikke på knappen PUSH.
- 4 Sæt skuffen til kaffegrums på plads, og luk lågen. Sæt derefter kaffegrumsbeholderen på plads.

Rengøring og vedligeholdelse

Regelmæssig rengøring og vedligeholdelse holder din maskine i topform og sikrer en velsmagende kaffe i lang tid, en stabil kaffegennemstrømning og en perfekt mælkeopskumning.

I tabellen kan du se, hvornår og hvordan du skal rengøre alle maskinens aftagelige dele. Du kan finde flere oplysninger og videoanvisninger på www.saeco.com/care.

Rengøringskema

Rengøringskema

Beskrivelse af delene	Hvor ofte skal de rengøres?	Hvordan skal de rengøres?
Bryggeenheden	Hver uge	Tag bryggeenheden ud, skyl den under rindende vand, og lad den lufttørre.
	Hver måned	Kør funktionen "Brew group clean" (Rengør bryggeenhed), og brug en kaffeoliefjernertablet fra Philips. Vælg "Brew group clean" (Rengør bryggeenhed) i rengøringsmenuen, og følg anvisningerne på skærmen. Gå til www.saeco.com/care , hvor du finder detaljerede videoanvisninger.
Smøring af bryggeenheden	Afhængig af brug. Se smøretabellen (se 'Smøring af bryggeenheden').	Smør bryggeenheden med smørelse fra Philips. Gå til www.saeco.com/care , hvor du finder detaljerede videoanvisninger.
Mælkesystem/indbygget mælkeopskummer	Efter daglig brug	Udfør HYGIESTEAM-programmet i rengøringsmenuen. Vælg HYGIESTEAM i rengøringsmenuen, og følg anvisningerne på skærmen. Tør ydersiden af metalmælkerøret af med en fugtig klud, før det sættes i mælkerørholderen.
	Hver uge	Den indbyggede mælkeopskummer (se 'Rengøring af den indbyggede mælkeopskummer under vandhanen') demonteres og adskilles. Skyl alle delene i rindende vand med lidt opvaskemiddel.

Beskrivelse af delene	Hvor ofte skal de rengøres?	Hvordan skal de rengøres?
	Hver måned	Udfør proceduren "DEEP MILK CLEAN" med Philips-rengøringsmiddel til mælkekredsløbet. Vælg "DEEP MILK CLEAN" i rengøringsmenuen, og følg anvisningerne på skærmen. Gå til www.saeco.com/care , hvor du finder detaljerede videoanvisninger.
Mælkebeholder (kun SM7580, SM7581, SM7583)	Hver uge	Skil mælkebeholderen (fig. 23) ad, og skub kuglen ud med måleskeen (fig. 24). Gør alle delene rene under vandhanen eller i opvaskemaskinen
Drypbakke	Tøm drypbakken dagligt, eller når den røde indikator for fuld drypbakke stikker op fra dækslet til drypbakken (fig. 25).	Tag drypbakken ud, og vask den under vandhanen med lidt opvaskemiddel.
Kaffegrumsbeholder	Tøm kaffegrumsbeholderen, når maskinen gør opmærksom på det. Rengør den en gang om ugen.	Tag kaffegrumsbeholderen ud, mens maskinen er tændt, og vask den under vandhanen med lidt opvaskemiddel.
Vandtank	Hver uge	Skyl vandtanken under rindende vand
Kaffetragt	Kontrollér kaffetragten en gang om ugen for at se, om den er tilstoppet.	Tag maskinens stik ud af stikkontakten, og tag bryggeenheden ud. Åbn låget til beholderen til formålet kaffe, og stik enden af skeen ned i tragten. Bevæg skeen op og ned, indtil den tilstoppede formalede kaffe falder ned (fig. 26). Gå til www.saeco.com/care hvor du finder detaljerede videoanvisninger.

Tip: Der er en rengøringskalender på sidste side i denne brugervejledning. Skriv datoen ind i kalenderen, når du har rengjort en del af maskinen.

Rengøring af bryggeenheden

Regelmæssig rengøring af bryggeenheden forhindrer kaffegrums i at tilstoppe de indvendige kredsløb. Besøg www.saeco.com/care, hvor der er instruktive videoer om, hvordan du fjerner, indsætter og rengør bryggeenheden.

Rengøring af bryggeenheden under vandhanen

- 1 Åbn lågen, og tag bryggeenheden ud.
- 2 Skyl bryggeenheden grundigt med vand. Rengør omhyggeligt det øverste filter (fig. 27).
- 3 Lad bryggeenheden lufttørre, før du sætter den i igen. Undlad at tørre bryggeenheden med et klæde, da der kan samle sig fibre i bryggeenheden.

Rengøring af bryggeelementet med kaffeoliefjernertabletterne

Brug kun kaffeoliefjernertabletter fra Philips. Tryk på ikonet Clean (Rengør) , og vælg "Brew group clean" (Rengør bryggeenhed). Følg derefter anvisningerne på skærmen. Du kan finde detaljerede videoinstruktioner på www.saeco.com/care.

Smøring af bryggeenheden

Smør bryggeenheden regelmæssigt for at sikre, at de bevægelige dele fortsat kan bevæge sig let. Tabellen nedenfor angiver, hvor ofte maskinen skal smøres. Du kan finde flere videoinstruktioner på www.saeco.com/care.

Brugsfrekvens	Antal dagligt bryggede drikke	Smøringshyppighed
Lav	1-5	Hver 4. måned
Normal	6-10	Hver 2. måned
Intensiv	>10	Hver måned

Rengøringsprogrammer til den indbyggede mælkeopskummer

Maskinen har tre programmer til rengøring af den indbyggede mælkeopskummer.

Rengøringsprogrammet Auto Steam Shoot udføres automatisk af maskinen efter brygning af en mælkebaseret drik. Du kan vælge programmet HYGIESTEAM eller DEEP MILK CLEAN ved at trykke på ikonet Clean  og rulle gennem rengøringsmenuen. Følg derefter anvisningerne på skærmen.

- Auto Steam Shoot: Maskinen afgiver dampskud gennem den indbyggede mælkeopskummer, hvilket sikrer hurtig skylning.
- HYGIESTEAM: Maskinen rengør omhyggeligt det indbyggede mælkesystem med damp. Sæt mælkerøret ind i mælkerørholderen, (fig. 28) og følg vejledningen på skærmen.
- DEEP MILK CLEAN (GRUNDIG RENGØRING AF MÆLKEKANDE): Udfør proceduren "DEEP MILK CLEAN" med Philips-rengøringsmiddel til mælkekredsløb for at opnå en omhyggelig rengøring af det indbyggede mælkesystem.

Rengøring af den indbyggede mælkeopskummer under vandhanen

- 1 Åbn lågen til den indbyggede mælkeopskummer (fig. 8).
- 2 Tag den indbyggede mælkeopskummer ud ved at trække den nedad (fig. 29).
- 3 Adskil den indbyggede mælkeopskummer ud ved at trække den nederste del af den øverste del (fig. 30).
- 4 Adskil alle dele (fig. 31), og rengør dem under vandhanen.
- 5 Saml den indbyggede mælkeopskummer igen.
- 6 Sæt den indbyggede mælkeopskummer på plads igen ved at sætte den ind i oprejst position. Kontrollér, at hullerne flugter med de to rør på maskinen. Skub den indbyggede mælkeopskummer opad, indtil den klikker på plads (fig. 32).
- 7 Luk lågen.

Du kan finde flere videoinstruktioner på www.saeco.com/care.

Afkalkningsprocedure

Brug kun Philips-afkalker. Brug aldrig et afkalkningsmiddel, der er baseret på svovlsyre, saltsyre, sulfaminsyre eller eddikesyre (f.eks. eddike), da dette kan beskadige maskinens vandkredsløb og ikke opløser kalken ordentligt. Hvis du ikke bruger Philips-afkalkningsmiddel, bortfalder garantien. Garantien bortfalder også, hvis apparatet ikke afkalkes. Du kan købe Philips-afkalkningsopløsning i onlinebutikken på www.saeco.com/care.

- 1 Når maskinen beder om at blive afkalket, skal du trykke på knappen start/stop ► for at starte afkalkning. Du kan starte afkalkning uden først at være blevet adviseret af maskinen ved at trykke på ikonet Clean og vælge "Descale".
- 2 Tag drypbakken og beholderen til kaffegrums ud. Tøm dem, inden de sættes på plads igen.
- 3 Fjern vandtanken og tøm den. Tag derefter AquaClean-filteret ud.
- 4 Hæld hele flasken med Philips-afkalkningsmiddel i vandbeholderen, og fyld den med vand op til angivelsen CALC CLEAN (AFKALKNING). Sæt den derefter tilbage i maskinen.
- 5 Sæt en stor beholder (1,5 l) under kaffeudløbsrøret.
- 6 Sæt mælkerøret på mælkerørholderen.
- 7 Følg vejledningen på skærmen for at starte afkalkningsproceduren. Afkalkningsproceduren varer ca. 30 minutter og består af en afkalkningscyklus og en gennemskylningscyklus.
- 8 Når afkalkningsprogrammet er afsluttet, skal vandtank og vandkredsløb skylles ud. Følg anvisningerne på skærmen.
- 9 Sæt et nyt AquaClean-filter i vandtanken.

Tip: Når AquaClean-filteret bruges, reduceres behovet for afkalkning!

Hvad gør man, hvis afkalkningsproceduren afbrydes

Du kan afslutte afkalkningsprocessen ved at trykke på ON/OFF-knappen på kontrolpanelet. Gør følgende, hvis afkalkningsproceduren afbrydes, inden den er helt afsluttet:

- 1 Tøm vandtanken, og skyl den omhyggeligt.
- 2 Fyld vandtanken op med rent vand til niveaumarkeringen CALC CLEAN, og tænd maskinen igen. Maskinen varmer op og udfører en automatisk gennemskylningsproces.
- 3 Før du brygger kaffe, skal du udføre et manuelt gennemskylningsprogram. For at udføre en manuel gennemskylningscyklus skal du først dispensere en halv vandtank med varmt vand, og bryg derefter 2 kopper formålet kaffe uden at tilsætte kaffe.

Bemærk: Hvis afkalkningsprocessen ikke er blevet gennemført, skal maskinen igennem endnu en afkalkningsproces så snart som muligt.

Fejlkode

Nedenfor finder du en liste med fejlkoder, som angiver problemer, du kan løse selv. Du kan finde videoinstruktioner på www.saeco.com/care. Kontakt dit lokale Philips-kundecenter, hvis en anden fejlkode vises. Se kontaktoplysninger i garantibrochuren.

Fejlkode	Problem	Mulig løsning
01	Kaffetragten er tilstoppet.	Sluk for maskinen, og tag stikket ud af stikkontakten. Fjern bryggeenheden. Åbn derefter låget til beholderen til formålet kaffe, og stik enden af skeen ned i kaffen. Bevæg skeen op og ned, indtil den tilstoppede formalede kaffe falder ned (fig. 26). Besøg www.saeco.com/care , hvor du finder detaljerede videoanvisninger.
03	Bryggeenheden er beskidt eller ikke smurt ordentligt.	Sluk maskinen på kontakten bagpå. Skyl bryggeenheden med rent vand, lad den lufttørre, og smør den. Se kapitlet "Rengøring af bryggeenheden", eller besøg www.saeco.com/care , hvor du finder detaljerede videoanvisninger. Tænd derefter for maskinen igen.

Fejlkode	Problem	Mulig løsning
04	Bryggeenheden er ikke sat rigtigt i maskinen.	Sluk maskinen på kontakten bagpå. Fjern bryggeenheden, og sæt den i igen. Sørg for, at bryggeenheden vender korrekt, inden du sætter den i. Se kapitlet "Håndtering af bryggeenheden", eller besøg www.saeco.com/care , hvor du finder detaljerede videoanvisninger. Tænd derefter for maskinen igen.
05	Der er luft i vandkredsløbet.	Genstart maskinen ved at slukke for den og tænde den igen på hovedkontakten. Hvis det løser problemet, skal du lave 2-3 kopper varmt vand på maskinen. Afkalk maskinen, hvis den ikke er blevet afkalket i en længere periode.
	AquaClean-filteret blev ikke korrekt klargjort før installationen, eller filteret er tilstoppet.	Fjern AquaClean-filteret, og prøv at brygge en kop kaffe igen. Hvis det løser problemet, skal du kontrollere, at AquaClean-filteret er klargjort korrekt, før du sætter det tilbage (se 'AquaClean-filteret gøres klar til aktivering'). Sæt AquaClean-filteret tilbage i vandtanken. Hvis det ikke løser problemet, er filteret muligvis tilstoppet og skal udskiftes.
14	Maskinen er overophedet.	Sluk maskinen, og tænd den igen efter 30 minutter.

Bestilling af tilbehør

Brug udelukkende vedligeholdelsesprodukter fra Philips til rengøring og afkalkning af maskinen. Disse produkter kan købes hos din lokale forhandler eller hos de godkendte forhandlere eller online på www.saeco.com/care. Du kan finde en komplet liste over reservedele online ved at indtaste din maskines modelnummer. Du kan finde modelnummeret indvendigt på lågen.

Vedligeholdelsesprodukter og typenumre:

- Afkalkningsopløsning CA6700
- AquaClean-filter CA6903
- Smørefedt HD5061 til bryggeenheden
- Kaffeoliefjernertabletter CA6704
- Rengøringsmiddel til mælkekredsløb CA6705
- Vedligeholdelsessæt CA6707

Fejlfinding

Dette afsnit opsummerer de mest almindelige problemer, der kan forekomme ved brug af maskinen. Supportvideoer og en komplet liste med ofte stillede spørgsmål findes på www.saeco.com/care. Hvis du ikke kan løse problemet, kan du kontakte dit lokale Philips Kundecenter. Se garantibrochuren for at få kontaktoplysninger.

Problem	Årsag	Løsning
Drypbakken fyldes hurtigt.	Dette er normalt. Maskinen bruger vand til at skylle det indvendige kredsløb og bryggeenheden med. Noget af vandet løber igennem det indvendige system og direkte ned i drypbakken.	Tøm drypbakken dagligt, eller når den røde indikator for fuld drypbakke stikker op fra dækslet til drypbakken (fig. 25). Sæt en kop under udløbet for at opsamle skyllevand.
Maskinen er i DEMO-tilstand.	Du har trykket på standby-knappen i mere end 8 sekunder.	Sluk for maskinen, og tænd den igen ved hjælp af kontakten på bagsiden af maskinen.
Ikonet, der viser, at kaffegrumsbeholderen er fuld, vises konstant.	Du har tømt kaffegrumsbeholderen, mens maskinen har været slukket.	Tøm altid kaffegrumsbeholderen, mens maskinen er tændt. Hvis du tømmer kaffegrumsbeholderen, mens maskinen er slukket, nulstilles kaffecyklostælleren ikke.
	Du har sat kaffegrumsbeholderen på plads for hurtigt.	Sæt ikke kaffegrumsbeholderen på plads igen, før meddelelsen på skærmen beder dig om det.
Ikonet, der viser, at kaffegrumsbeholderen er fuld, vises, selvom beholderen ikke er fuld.	Maskinen startede ikke optællingen af kaffegrums forfra, sidst du tømte kaffegrumsbeholderen.	Vent altid ca. 5 sekunder, når du sætter kaffegrumsbeholderen tilbage. Da starter optællingen af kaffegrums forfra fra nul.
		Tøm altid kaffegrumsbeholderen, mens maskinen er tændt. Hvis du tømmer kaffegrumsbeholderen, mens maskinen er slukket, starter optællingen af kaffegrums ikke forfra.
Jeg kan ikke tage bryggeenheden ud.	Bryggeenheden er ikke korrekt placeret.	Nulstil maskinen på følgende måde: Sæt drypbakken og kaffegrumsbeholderen på plads i maskinen igen. Luk derefter lågen, sluk for maskinen, og tænd den igen. Prøv at tage bryggeenheden ud igen.
	Du har ikke taget kaffegrumsbeholderen ud.	Tag kaffegrumsbeholderen ud af maskinen, inden du tager bryggeenheden ud.
Jeg kan ikke sætte bryggeenheden i.	Bryggeenheden er ikke korrekt placeret.	Nulstil maskinen på følgende måde: Sæt drypbakken og kaffegrumsbeholderen på plads i maskinen igen. Lad være med at sætte bryggeenheden i maskinen. Luk lågen, tænd for maskinen, og sluk for den igen. Placer derefter bryggeenheden i den korrekte position, og sæt den i maskinen igen.
Kaffen er tynd.	Bryggeenheden er beskidt eller skal smøres.	Rengør, og smør bryggeenheden.

Problem	Årsag	Løsning
	Kværnen er sat på en for grov indstilling.	Sæt kværnen på en finere (lavere) indstilling.
	Kaffeindstillingerne er blevet reguleret.	Vælg type kaffe, og indstil, så du får en stærkere kaffe.
	Maskinen udfører en automatisk tilpasning, når indstillingerne for kværn eller bønnetype er ændret.	Bryg et par kopper kaffe.
Kaffen er ikke varm nok.	De kopper, du bruger, er kolde.	Forvarm kopperne ved at skylle dem med varmt vand.
	Den indstillede temperatur er for lav. Kontrollér menuindstillingerne.	Indstil temperaturen til høj i menuen.
	Du har tilsat mælk.	Uanset om den mælk, du tilsætter, er varm eller kold, vil den altid sænke kaffens temperatur i nogen grad.
Der kommer ikke kaffe ud, eller kaffen kommer meget langsomt ud.	AquaClean-filteret blev ikke korrekt klargjort til installation, eller filteret er tilstoppet.	Fjern AquaClean-filteret, og prøv at brygge en kop kaffe igen. Hvis det løser problemet, skal du kontrollere, at AquaClean-filteret er klargjort korrekt, før du sætter det tilbage. Sæt det klargjorte filter tilbage igen. Hvis det ikke løser problemet, er filteret muligvis tilstoppet og skal udskiftes.
	Kværnen er sat på en for fin indstilling.	Sæt kværnen på en grovere (højere) indstilling.
	Bryggeenheden er snavset.	Rengør bryggeenheden.
	Kaffeudløbet er snavset.	Rengør kaffeudløbet og hullerne i det med en nål.
	Maskinens kredsløb er tilstoppet af kalk.	Afkalk kaffemaskinen.
Mælken er ikke skummet.	Den indbyggede mælkeopskummer er tilsmudset, eller den er ikke isat korrekt.	Rengør den indbyggede mælkeopskummer, og sørg for, at den placeres og indsættes rigtigt (se 'Rengøring af den indbyggede mælkeopskummer under vandhanen').
	Du har brugt en type mælk, der ikke egner sig til lave skum.	Forskellige mælketyper giver forskellige mængder skum og forskellige skumkvaliteter. Vi har testet følgende mælketyper, som giver mælkeskum med et godt resultat: Letmælk eller sødmælk fra køer, sojamælk og laktosefri mælk.

Problem	Årsag	Løsning
Mælken sprøjter.	Mælken er ikke kold nok.	Brug altid kold mælk direkte fra køleskabet.
	Det fleksible mælkerør er ikke tilsluttet korrekt.	Åbn lågen ind til kaffeudløbet, (fig. 8) og kontrollér, om det fleksible mælkerør er sluttet rigtigt til mælkeopskummeren (fig. 9). Bemærk, at mælkeopskummer og mælkerør kan være varme. Lad mælkeopskummer og rør køle af, inden du rører ved dem.
	Mælkeopskummer og mælkerør er ikke rene.	Den indbyggede mælkeopskummer (se 'Rengøring af den indbyggede mælkeopskummer under vandhanen') demonteres og adskilles. Skyl alle delene under vandhanen. Du gør grundigt rent ved at bruge Philips-rengøringsmiddel til mælkekredsløb og udføre proceduren DEEP MILK CLEAN via rengøringsmenuen (☞). Bemærk, at hvis delene er vasket i opvaskemaskinen, kan de være blevet tilstoppet af madpartikler eller opvaskemiddelrester. Det anbefales at kontrollere visuelt, at de ikke er tilstoppede.
		Vi anbefaler, at du kører HygieSteam-programmet hver dag: 1) Tryk på "Clean". ☞ på betjeningspanelet. 2) Vælg "HygieSteam". 3) Tryk på startknappen for at starte processen. Bekræft derefter alle trinene på skærmen.
	Mælkerørene er tilstoppede.	Gem altid mælkebeholderen uden mælkerørene i køleskabet. Overskydende mælk kan samle sig i mælkerørene og blokere for, at mælken løber igennem rørene. Skyl mælkerørene, inden de gemmes væk.
Maskinen ser ud til at være utæt.	Maskinen bruger vand til at skylle det indvendige kredsløb og bryggeenheden med. Noget af vandet løber igennem det indvendige system og direkte ned i drypbakken.	Tøm drypbakken dagligt, eller når indikatoren for fuld drypbakke stikker op fra dækslet til drypbakken (fig. 25). Sæt en kop under udløbet for at opsamle skyllevand.
	Drypbakken er overfyldt og er løbet over, hvilket får det til at se ud som om, maskinen er utæt.	Tøm drypbakken dagligt, eller når indikatoren for fuld drypbakke stikker op fra dækslet til drypbakken (fig. 25). Sæt en kop under udløbet for at opsamle skyllevand.

Problem	Årsag	Løsning
	Maskinen står ikke på en vandret overflade.	Placer maskinen på en vandret overflade, så indikatoren for "drypbakken er fyldt" virker korrekt.
Jeg kan ikke aktivere AquaClean-filteret, og maskinen beder om at blive afkalket.	Filteret er ikke blevet udskiftet i tide, efter ikonet for AquaClean-filteret blinkede, og kapaciteten faldt til 0 %.	Afkalk først maskinen, og monter derefter AquaClean-filteret.
	Du har ikke monteret AquaClean-filteret i forbindelse med den første installation, men efter brygning af ca. 25 kopper kaffe (baseret på 100 ml kopper). Maskinen skal være helt fri for kalk, før AquaClean-filteret monteres.	Afkalk maskinen først, og monter derefter et nyt AquaClean-filter. Efter afkalkning nulstilles filtertælleren til 0/8. Bekræft altid aktivering af filteret i maskinens menu. Også altid efter udskiftning af filteret.
Det nye vandfilter passer ikke.	Du prøver at montere et andet filter end AquaClean-filteret.	Det er kun AquaClean-filteret, der passer i maskinen.
Maskinen støjer.	Det er normalt, at der kommer lyde fra maskinen under brug.	Hvis maskinen begynder at lyde anderledes, skal bryggeenheden rengøres og smøres (se 'Smøring af bryggeenheden').
	AquaClean-filteret blev ikke korrekt klargjort, og der trækkes nu luft ind i maskinen.	Tag AquaClean-filteret af vandtanken. Ryst filteret i cirka 5 sekunder. Vend filteret på hovedet, læg det i en kande med koldt vand, og vent i mindst 30 sekunder. Vent, indtil der ikke kommer flere luftbobler ud. Sæt det klargjorte AquaClean-filter tilbage i vandtanken igen. Dispensér 2-3 kopper varmt vand.

Tekniske specifikationer

Producenten forbeholder sig ret til at forbedre produktets tekniske specifikationer. Alle de forudindstillede mængder er cirkaangivelser.

Beskrivelse	Værdi
Størrelse (B x H x D)	283 x 393 x 489 mm
Vægt	10.8-12.2 kg
Længde af ledning	1200 mm
Vandtank	1,7 liter, aftagelig
Rumindhold af beholder til kaffebønner	450 g
Rumindhold af kaffeegrumsbeholder	15 portioner

Beskrivelse	Værdi
Mælkebeholderens kapacitet (kun SM7580, SM7581, SM7583)	600 ml
Justérbart kaffeudløb	75-148 mm
Nominal spænding – Nominal effekt – Strømforsyning	Se datapladen indvendigt på lågen

Inhalt

Geräteüberblick (Abb. A)	37
Bedienfeld	38
Einführung	38
Inbetriebnahme	39
AquaClean-Filter	39
Messung der Wasserhärte	40
Brühen von Getränken	40
Getränke personalisieren und Profile anlegen	42
Einstellung des Mahlgrads	42
Handhabung der Brühgruppe	43
Reinigung und Wartung	43
Entkalkungsvorgang	46
Fehlercodes	47
Bestellen von Zubehör	48
Fehlerbehebung	49
Technische Daten	53

Geräteüberblick (Abb. A)

A1	Bedienfeld	A13	Netzkabel mit Stecker
A2	Tassenhalter	A14	Drehknopf für Mahlgrad
A3	Deckel des Bohnenbehälters	A15	Kaffeebohnenbehälter
A4	Deckel des Behälters für vorgemahlene Kaffee	A16	Brühgruppe
A5	Interner Cappuccinatore	A17	Im Inneren der Servicetür
A6	Einstellbarer, abnehmbarer Kaffee- und Milchauslauftrichter	A18	Kaffeetrichter
A7	Milchschlauchhalter	A19	Kaffeereseschublade
A8	Hauptschalter	A20	Kaffeersatzbehälter
A9	Buchse für Kabel	A21	Abtropfschale
A10	Serviceklappe	A22	Abdeckung für Abtropfschale
A11	Anzeiger "Abtropfschale voll"	A23	Wasserbehälter
A12	Griff für die Entriegelung der Abtropfschale		

Zubehör

A24	Milchbehälter(nur SM7580, SM7581 und SM7583)	A28	AquaClean-Filter
A25	Milchschlauche	A29	Messlöffel
A26	Schmierfetttube	A30	Teststreifen zum Bestimmen der Wasserhärte
A27	Reinigungsbürste		

Bedienfeld

Es gibt mehrere Versionen dieser Espressomaschine mit unterschiedlichen Bedienfeldern. Jede Ausführung verfügt über eine eigene Typennummer. Sie finden diese Typennummer auf dem Etikett auf der Innenseite der Serviceklappe.

Eine Übersicht über alle Tasten und Symbole finden Sie in Abb. B and C. Nachstehend finden Sie die Beschreibung.

Blättern Sie mithilfe des Nach-oben- und Nach-unten-Pfeils durch die Anzeige, und drücken Sie zur Auswahl oder Bestätigung Ihrer Wahl die OK-Taste.

Nur SM7580, SM7581, SM7583 (Abb. B)

B1. Ein-/Ausschalter	B4. Start/Stopp- ► Taste	B7. Geräteeinstellungen
B2. Symbole für One-Touch-Getränke	B5. Navigationssymbole (Nach oben, nach unten, zurück, OK)	B8. Reinigungsmenü
B3. Menü mit 6 weiteren Getränken	B6. Display	B9. Persönliche Profile

Nur SM7480 (Abb. C)

C1. Ein-/Ausschalter	C4. Start/Stopp- ► Taste	C7. Geräteeinstellungen
C2. Symbole für One-Touch-Getränke	C5. Navigationssymbole (Nach oben, nach unten, zurück, OK)	C8. Reinigungsmenü
C3. Menü mit 4 weiteren Getränken	C6. Display	C9. Persönliche Profile

Einführung

Herzlichen Glückwunsch zum Kauf eines Saeco Kaffevollautomaten! Um die Kundenunterstützung von Saeco optimal zu nutzen, registrieren Sie Ihr Produkt unter www.saeco.com/care.

Lesen Sie die separate Sicherheitsbroschüre vor dem ersten Gebrauch des Gerät aufmerksam durch, und bewahren Sie sie für eine spätere Verwendung auf.

Um Ihnen zu helfen, die Kaffeemaschine optimal zu nutzen, bietet Saeco einen 3-fachen Support an:

- 1 Die separate Schnellstart-Anleitung für die Inbetriebnahme und den ersten Gebrauch.
- 2 Diese Bedienungsanleitung für weitere Informationen.
- 3 Online-Support und Videos: Scannen Sie den QR-Code auf der Titelseite oder besuchen Sie www.saeco.com/care

Hinweis: Die Maschine wurde mit Kaffee getestet. Zwar wurde die Maschine anschließend sorgfältig gereinigt, aber es ist möglich, dass noch ein Rest Kaffee in der Maschine ist. Wir garantieren aber, dass Ihre Maschine absolut neu ist.

Inbetriebnahme

Um Ihre Kaffeemaschine für den Einsatz vorzubereiten, führen Sie ein paar einfache Schritte aus, wie das Auffüllen des Wasserkreislaufs und die Aktivierung des AquaClean-Filters. Diese Schritte können Sie einer separaten Schnellstart-Anleitung entnehmen.

Für den besten Kaffeegeschmack sollten Sie zu Beginn 5 Tassen Kaffee zubereiten, damit das Gerät die automatische Einstellung abschließen kann.

Das Gerät wurde so eingestellt, dass der bestmögliche Geschmack aus Ihren Kaffeebohnen geholt wird. Daher empfehlen wir Ihnen, die Mahlwerkseinstellungen erst nach 100–150 zubereiteten Tassen Kaffee zu verändern (ca. 1 Monat Nutzung).

AquaClean-Filter

Der AquaClean-Filter reduziert Kalkablagerungen in Ihrer Kaffeemaschine und bereitet gefiltertes Wasser, damit Aroma und Geschmack jeder Tasse Kaffee optimal sind. Wenn Sie einen Satz aus acht AquaClean-Filtern, wie von der Maschine und in der Bedienungsanleitung vorgeschlagen, verwenden, müssen Sie Ihr Gerät 5.000 Tassen lang nicht entkalken. Mit jedem Filter können Sie bis zu 625 Tassen genießen, je nach gewählter Kaffeeariate und der Spül- und Reinigungshäufigkeit.

Vorbereitung des AquaClean-Filters für die Aktivierung

Bevor Sie den AquaClean-Filter in den Wasserbehälter einsetzen, müssen Sie ihn für den Einsatz vorbereiten:

- 1 Schütteln Sie den Filter ca. 5 Sekunden (Abb. 1) lang.
- 2 Tauchen Sie den Filter mit der Oberseite nach unten mindestens 30 Sekunden vollständig in eine Kanne mit kaltem Wasser. Warten Sie, bis keine Luftblasen mehr austreten (Abb. 2).
- 3 Schieben Sie den Filter bis ganz nach unten (Abb. 3) in den Filteranschluss.

Aktivierung des AquaClean-Filters

Sie müssen jeden neuen von Ihnen verwendeten AquaClean-Filter aktivieren. Durch die Aktivierung des AquaClean-Filters kontrolliert die Maschine die Kapazität des AquaClean-Filters und die Anzahl der benutzen Filter. Es gibt drei Möglichkeiten, wie Sie den AquaClean-Filter aktivieren können.

1. Aktivierung des AquaClean-Filters während der Inbetriebnahme

Nach dem ersten Einschalten führt Sie die Maschine durch die Inbetriebnahmeschritte, wie das Auffüllen des Wasserbehälters, das Auffüllen des Wasserkreislaufs und die Aktivierung des AquaClean-Filters. Folgen Sie einfach den Anweisungen auf dem Bildschirm.

2. Aktivierung des AquaClean-Filters bei Aufforderung

Tauschen Sie den AquaClean-Filter aus, wenn auf dem Bildschirm die Meldung "AquaClean-Filter austauschen?" erscheint. Folgen Sie anschließend den Anweisungen auf dem Bildschirm, um den Filter korrekt zu aktivieren.

Tauschen Sie den AquaClean-Filter mindestens alle 3 Monate aus, selbst wenn die Maschine noch nicht anzeigt, dass ein Filteraustausch notwendig ist.

3. Aktivierung des AquaClean-Filters zu einem anderen Zeitpunkt

Sie können den AquaClean-Filter jederzeit (wieder) verwenden. Befolgen Sie dazu die nachstehenden Anweisungen.

- 1 Tippen Sie auf das Symbol "Settings" (Einstellungen) , und benutzen Sie die Nach-oben- und Nach-unten-Symbole, um "AquaClean" (Abb. 4) auszuwählen.
- 2 Tippen Sie auf das OK-Symbol. Sobald der Bildschirm für die Filteraktivierung erscheint, tippen Sie erneut auf das OK-Symbol.
- 3 Folgen Sie den Anweisungen auf dem Bildschirm.

Hinweis: In einigen Fällen zeigt die Maschine an, dass Sie das Gerät zunächst entkalken müssen, bevor Sie den AquaClean-Filter installieren und aktivieren können. Das liegt daran dass, Ihre Maschine zum Einbau des AquaClean-Filters vollkommen kalkfrei sein muss. Folgen Sie den Anweisungen auf dem Bildschirm.

Messung der Wasserhärte

Während der Inbetriebnahme müssen Sie die Wasserhärte einstellen. Folgen Sie den Anweisungen auf dem Bildschirm und benutzen Sie den mitgelieferten Teststreifen, um den Härtegrad des Leitungswassers zu prüfen. Um die Wasserhärte zu einem späteren Zeitpunkt einzustellen, tippen Sie auf das Symbol "Settings" (Einstellungen)  und wählen Sie "Wasserhärte".

- 1 Tauchen Sie den Wasserhärte-Teststreifen für 1 Sekunde in Leitungswasser. Warten Sie dann eine Minute.
- 2 Prüfen Sie, wie viele Quadrate auf dem Teststreifen sich rot verfärbt haben.
- 3 Wählen Sie die bevorzugte Wasserhärte-Einstellung aus und tippen Sie zur Bestätigung auf das OK-Symbol.

Anzahl roter Vierecke:



Einstellwert

1



2

3

4

Brühen von Getränken

Sie können ein Getränk auswählen, indem Sie auf eines der Symbole (Abb. 5) für One-Touch-Getränke tippen, oder indem Sie ein anderes Getränk aus dem Menü auswählen, indem Sie auf das Symbol für "6 weitere Getränke" (nur SM7580, SM7581, SM7583) bzw. "4 weitere Getränke" (nur SM7480) tippen. Nach der Auswahl eines Getränks können Sie es durch Anpassung der Einstellungen (siehe 'Ihre Getränke personalisieren') personalisieren.

- Um zwei Tassen zubereiten zu lassen, tippen Sie zunächst auf das Symbol für das Getränk und drücken dann die Start/Stopp-  Taste doppelt. Sie können auch zwei Tassen zubereiten lassen, indem Sie das Symbol für ein One-Touch-Getränk doppelt antippen. Die Maschine führt automatisch zwei Mahlvorgänge hintereinander aus. Das ist für die meisten Getränke möglich.
- Tippen Sie auf das Symbol für Profile , um eines der von Ihnen gespeicherten Getränke zu brühen.
- Schieben Sie den Auslauf nach oben oder unten, um die Höhe auf die Größe der von Ihnen verwendeten Tasse oder des von Ihnen verwendeten Glases einzustellen.

Kaffee brühen

- 1 Füllen Sie den Wasserbehälter mit Leitungswasser und den Kaffeebohnenbehälter mit Kaffeebohnen.

Tipp: Schieben Sie den Auslauf in die höchste Position, um den Zugang zum Wasserbehälter zu vereinfachen.

- 2 Tippen Sie auf eines der Symbole (Abb. 5) für One-Touch-Getränke, oder tippen Sie auf das Symbol "6 weitere Getränke" (nur SM7580, SM7581, SM7583) bzw. "4 weitere Getränke (nur SM7480), um ein anderes Getränk auszuwählen.
- 3 Benutzen Sie die Pfeiltasten (Abb. 6), um die Kaffeestärke einzustellen. Tippen Sie auf die OK-Taste, wenn Sie weitere Einstellungen anpassen möchten.
- 4 Drücken Sie die Start-/Stopp- ►■ Taste zu einem beliebigen Zeitpunkt, um das gewählte Getränk zubereiten zu lassen. Drücken Sie nach Anpassung aller Einstellungen das OK-Symbol, sofern Sie die Einstellungen als ein bestimmtes Profil (siehe 'Profil erstellen') speichern wollen.

Brühen von Getränken mit Milch

- 1 Füllen Sie den Wasserbehälter mit Leitungswasser und den Kaffeebohnenbehälter mit Kaffeebohnen.

Tipp: Schieben Sie den Auslauf in die höchste Position, um den Zugang zum Wasserbehälter zu vereinfachen.

- 2 **SM7580, SM7581, SM7583:** Lösen Sie den Deckel des Milchbehälters, und füllen Sie den Milchbehälter mit Milch (Abb. 7). Setzen Sie dann den metallenen Milchschauch in den Behälter ein.
SM7480: Setzen Sie den metallenen Milchschauch direkt in den Milchbehälter ein.

Für optimale Ergebnisse verwenden Sie immer die direkt aus dem Kühlschrank kommende Milch.

- 3 Öffnen Sie die Klappe des internen Cappuccinatore (Abb. 8), und verbinden Sie den flexiblen Milchschauch mit dem Cappuccinatore (Abb. 9). Schließen Sie dann die Klappe des inneren Cappuccinatore wieder.
- 4 Tippen Sie auf eines der Symbole (Abb. 5) für One-Touch-Getränke, oder tippen Sie auf das Symbol "6 weitere Getränke" (nur SM7580, SM7581, SM7583) bzw. "4 weitere Getränke (nur SM7480), um ein anderes Getränk auszuwählen.
- 5 Tippen Sie auf das OK-Symbol, wenn Sie die Einstellungen anpassen möchten. Sie können die Einstellung nach Belieben mit den Nach-oben- und Nach-unten-Pfeilen (Abb. 6) verändern. Tippen Sie zur Bestätigung auf das OK-Symbol. Danach können Sie die nächste Einstellung vornehmen.
- 6 Nach der Anpassung aller Einstellungen tippen Sie auf das OK-Symbol, um Ihre Einstellungen in Ihrem Profil (siehe 'Profil erstellen') zu speichern.
- 7 Sie können jederzeit die Start-/Stopp-Taste ►■ drücken, um die Zubereitung des ausgewählten Getränks zu starten.
- 8 Direkt nach der Ausgabe eines Getränks mit Milch wird "Auto Steam Shoot" ausgeführt. Die Maschine presst Dampf durch das interne Milchsystem, um dieses schnell zu spülen.

Brühen von Kaffee aus vorgemahlenem Kaffee

- 1 Öffnen Sie den Deckel und schütten Sie einen Messlöffel vorgemahlenen Kaffee in den Behälter (Abb. 10) für vorgemahlenen Kaffee. Schließen Sie dann den Deckel.
- 2 Nach der Auswahl eines Getränks tippen Sie auf das OK-Symbol und nutzen die Pfeiltasten, um vorgemahlenen Kaffee (Abb. 11) auszuwählen. Drücken Sie dann die Start-/Stopp-Taste ►■.

Hinweis: Wenn Sie den gemahlene Kaffee auswählen, können Sie die Kaffeestärke nicht anpassen und nicht mehr als ein Getränk gleichzeitig zubereiten.

Heißes Wasser bereiten

- 1 Drücken Sie das HOT WATER-Symbol (Abb. 12) (Heißwasser).
- 2 Drücken Sie die Start-/Stopp-Taste ►■, um heißes Wasser herauszulassen.

Getränke personalisieren und Profile anlegen

Diese Maschine ermöglicht Ihnen die Anpassung der Einstellungen für ein Getränk Ihrer Wahl, und das Speichern des angepassten Getränks in einem persönlichen Profil. Verschiedene Profile werden mit unterschiedlichen Farben angezeigt. Es gibt zwei Möglichkeiten für die Erstellung eines Profils:

- 1 Beim Zubereiten von Getränken: Drücken Sie das OK-Symbol, um die Einstellungen des ausgewählten Getränks anzupassen. Anschließend drücken Sie erneut das OK-Symbol, um das personalisierte Getränk zu einem Profil hinzuzufügen.
- 2 Durch das Menü 'Profiles' (Profile): Wählen Sie ein Profil und personalisieren Sie dann nach und nach die Getränke.

Ihre Getränke personalisieren

Sie können die Getränkeeinstellungen nach Belieben anpassen:

- 1 Tippen Sie auf eines der Symbole für One-Touch-Getränke, oder tippen Sie auf das Symbol "6 weitere Getränke" (nur SM7580, SM7581, SM7583) bzw. "4 weitere Getränke" (nur SM7480), um Ihre bevorzugtes Getränk (Abb. 5) auszuwählen.
- 2 Tippen Sie zur Anpassung der Einstellungen auf das OK-Symbol. Der Bildschirm zeigt Einstellungen, die Sie nach Belieben verändern können. Je nach Art des Getränks können Sie die Kaffeestärke, die Menge von Kaffee und Milch sowie die Temperatur und den Geschmack des Kaffees einstellen.
- 3 Benutzen Sie die Pfeiltasten, um Ihre bevorzugte Füllmenge (Abb. 6) zu wählen, und drücken Sie zur Bestätigung das OK-Symbol. Abhängig von der Getränkeart erscheint die nächste anpassbare Einstellung auf dem Bildschirm.
- 4 Nach der Anpassung aller Einstellungen tippen Sie auf das OK-Symbol und speichern diese Einstellungen in Ihrem Profil (Abb. 13) und folgen dann den Anweisungen auf dem Bildschirm.

Profil erstellen

- 1 Tippen Sie mehrfach auf das  Symbol "Profiles" (Profile), um eines der Profile auszuwählen. Alle Profile haben verschiedene Farben. Sie können auch mit den Nach-oben- bzw. Nach-unten-Symbolen Ihr Profil auswählen.
- 2 Tippen Sie zur Anpassung der Profileinstellungen auf das OK-Symbol.
- 3 Benutzen Sie den Nach-oben- und Nach-unten-Pfeil, um das Getränk, welches Sie anpassen wollen, auszuwählen, und drücken Sie zur Auswahl oder Bestätigung Ihrer Wahl die OK-Taste.
- 4 Benutzen Sie die Nach-oben- und Nach-unten-Pfeile, um die Einstellungen Ihrer Wahl zu ändern, und drücken Sie zur Bestätigung die OK-Taste. Bearbeitete Getränke werden mit einem Stern (*) (Abb. 14) -Zeichen markiert.

Einstellung des Mahlgrads

Sie können die Einstellungen für das Mahlwerk mit Hilfe des Mahlgrad-Drehknopfes innerhalb des Bohnenbehälters anpassen. Es stehen 12 verschiedene Mahlwerkeinstellungen zur Auswahl. Je niedriger die Einstellung, desto stärker der Kaffee.

Hinweis: Sie können den Mahlgrad nur einstellen, während die Maschine Kaffeebohnen mahlt. Sie müssen 2 bis 3 Getränke brühen, bevor Sie den vollen Unterschied herauschmecken können.

Achtung: Drehen Sie den Mahleinstellungs-Drehknopf immer nur jeweils um eine Position, um Schäden am Mahlwerk zu verhindern.

- 1 Stellen Sie eine Tasse unter den Kaffeeauslauftrichter.
- 2 Öffnen Sie den Deckel der Kaffeebohnenbehälters.
- 3 Tippen Sie auf das ESPRESSO-Symbol. Drücken Sie die dann die Start-/Stopp-Taste ►■.
- 4 Wenn das Mahlwerk anfängt zu arbeiten, drücken Sie den Mahlwerk-Drehknopf nach unten und drehen diesen nach links oder rechts (Abb. 15).

Handhabung der Brühgruppe

Gehen Sie auf www.saeco.com/care für mehr Video-Anweisungen zum Entfernen, Einsetzen und Reinigen der Brühgruppe.

Entfernen der Brühgruppe aus der Maschine

- 1 Schalten Sie die Maschine aus, indem Sie den Hauptschalter an der Rückseite der Maschine drücken.
- 2 Entfernen Sie den Kaffeesatzbehälter.
- 3 Öffnen Sie die Serviceklappe (Abb. 16).
- 4 Entfernen Sie die Kaffeereste-Schublade (Abb. 17).
- 5 Drücken Sie die PUSH-Taste (Abb. 18) und ziehen Sie am Griff der Brühgruppe, um sie aus der Maschine (Abb. 19) zu entfernen.

Setzen Sie die Brühgruppe wieder ein

Bevor Sie die Brühgruppe wieder in die Maschine schieben, stellen Sie sicher, dass sie richtig positioniert ist.

- 1 Prüfen Sie, ob der Pfeil am gelben Zylinder auf der Seite der Brühgruppe am schwarzen Pfeil und N (Abb. 20) ausgerichtet ist.
 - Wenn sie nicht ausgerichtet sind, drücken Sie den Hebel, bis er die Unterseite der Brühgruppe (Abb. 21) berührt.
- 2 Stellen Sie sicher, dass sich der gelbe Verriegelungshaken auf der anderen Seite der Brühgruppe in der richtigen Position befindet.
 - Um den Haken in die richtige Position zu bringen, schieben Sie ihn so weit wie möglich nach oben (Abb. 22).
- 3 Schieben Sie die Brühgruppe entlang der Führungsschienen an den Seiten in die Maschine zurück, bis sie mit einem Klick einrastet. Drücken Sie nicht die PUSH-Taste.
- 4 Setzen Sie dann die Kaffeeresteschublade wieder in das Gerät ein und schließen Sie die Serviceklappe. Setzen Sie dann den Kaffeesatzbehälter wieder in die Maschine ein.

Reinigung und Wartung

Regelmäßiges Reinigen und Warten halten Ihre Maschine in einwandfreiem Zustand und garantieren einen langanhaltenden Kaffeegenuss, einen stabilen Kaffeefluss und einen perfekten Milchschaum.

In der folgenden Tabelle finden Sie Informationen dazu, wann und wie alle herausnehmbaren Bestandteile des Geräts gereinigt werden sollten. Weitere Informationen und Video-Anweisungen finden Sie auf www.saeco.com/care.

Reinigungstabelle

Reinigungstabelle

Bestandteil	Wann wird das Gerät gereinigt	Wie wird das Gerät gereinigt
Brühgruppe	Wöchentlich	Nehmen Sie die Brühgruppe heraus, spülen Sie sie unter fließendem Leitungswasser ab und lassen Sie sie trocknen.
	Monatlich	Führen Sie den Reinen Sie die "Reinigung der Brühgruppe" mit den Philips Tabletten zum Entfernen von Kaffee fett durch. Wählen Sie "Reinigung der Brühgruppe" im Reinigungs menü aus und befolgen Sie die Anweisungen auf dem Bildschirm. Besuchen Sie www.saeco.com/care für ausführliche Video-Anweisungen.
Schmierung der Brühgruppe	Je nach Verwendungsart. Weitere Informationen finden Sie in der Tabelle (siehe 'Schmierung der Brühgruppe') mit den Angaben zur Schmierung.	Schmieren Sie die Brühgruppe mit dem Philips Schmier fett ein. Besuchen Sie www.saeco.com/care für ausführliche Video-Anweisungen.
Milchsystem/inter ner Cappuccinatore	Nach der täglichen Nutzung	Führen Sie das HYGIESTEAM-Programm im Reinigungs menü aus. Wählen Sie HYGIESTEAM im Reinigungs menü und befolgen Sie die Anweisungen auf dem Bildschirm. Wischen Sie die Außenseite der metallenen Milchleitung mit einem feuchten Tuch ab, bevor Sie sie in den Milchleitungshalter einsetzen.
	Wöchentlich	Entnehmen Sie den internen Cappuccinatore (siehe 'Reinigung des internen Cappuccinatore unter fließendem Wasser'), und nehmen Sie ihn auseinander. Spülen Sie alle Teile unter fließendem Wasser mit etwas Spülmittel aus.
	Monatlich	Führen Sie die "DEEP MILK CLEAN"-Reinigung mit dem Philips Milchkreislaufreiniger aus. Wählen Sie "DEEP MILK CLEAN" im Reinigungs menü und befolgen Sie die Anweisungen auf dem Bildschirm. Besuchen Sie www.saeco.com/care für ausführliche Video-Anweisungen.
Milchbehälter (nur SM7580, SM7581, SM7583)	Wöchentlich	Zerlegen Sie den Milchbehälter (Abb. 23), und schieben Sie die Kugel mit dem Messlöffel (Abb. 24) heraus. Spülen Sie alle Teile unter fließendem Wasser ab, oder reinigen Sie sie im Geschirrspüler.

Bestandteil	Wann wird das Gerät gereinigt	Wie wird das Gerät gereinigt
Abtropfschale	Leeren Sie die Abtropfschale täglich oder sobald die rote Anzeige „Abtropfschale voll“ durch die Abtropfschale (Abb. 25) zu sehen ist.	Nehmen Sie die Abtropfschale heraus, und spülen Sie sie unter fließendem Wasser mit etwas Spülmittel ab.
Kaffeesatzbehälter	Leeren Sie den Kaffeesatzbehälter, wenn die Maschine Sie dazu auffordert. Reinigen Sie sie einmal pro Woche.	Entfernen Sie den Kaffeesatzbehälter, während die Maschine eingeschaltet ist, und spülen Sie ihn dann unter fließendem Wasser mit etwas Spülmittel ab.
Wasserbehälter	Wöchentlich	Spülen Sie den Wasserbehälter unter fließendem Wasser ab.
Kaffeetrichter	Prüfen Sie wöchentlich, ob der Trichter für gemahlene Kaffee verstopft ist.	Ziehen Sie den Netzstecker aus der Steckdose, und entfernen Sie die Brühgruppe aus der Maschine. Öffnen Sie den Deckel des Behälters für vorgemahlene Kaffee, und führen Sie den Löffelstiel in den Kaffeetrichter ein. Bewegen Sie den Stiel auf und ab, bis der Klumpen aus gemahlene Kaffee herausfällt (Abb. 26). Besuchen Sie www.saeco.com/care für ausführliche Video-Anweisungen.

Tipp: Auf der letzten Seite dieser Bedienungsanleitung finden Sie einen Reinigungskalender. Schreiben Sie die Tage auf, an denen Sie die Reinigung vorgenommen haben.

Brühgruppe reinigen

Eine regelmäßige Reinigung der Brühgruppe beugt eine Verstopfung des internen Kreislaufs durch Kaffeereste vor. Besuchen Sie www.saeco.com/care für Supportvideos zum Entfernen, Einsetzen und Reinigen der Brühgruppe.

Brühgruppe unter fließendem Leistungswasser reinigen

- 1 Öffnen Sie die Serviceklappe, und nehmen Sie die Brühgruppe heraus.
- 2 Spülen Sie die Brühgruppe gründlich mit Wasser ab. Reinigen Sie vorsichtig (Abb. 27) den oberen Filter.
- 3 Lassen Sie die Brühgruppe an der Luft trocknen, bevor Sie sie zurück in die Maschine einsetzen. Trocknen Sie die Brühgruppe nicht mit einem Tuch, damit keine Fusseln in die Brühgruppe gelangen.

Reinigung der Brühgruppe mit den Tabletten zur Entfernung von Kaffeefett

Verwenden Sie nur die Philips Tabletten zum Entfernen von Kaffeefett. Tippen Sie auf das Symbol für die Reinigung , und wählen Sie "Reinigung der Brühgruppe". Folgen Sie anschließend den Anweisungen auf dem Bildschirm. Für ausführliche Video-Anweisungen besuchen Sie www.saeco.com/care.

Schmierung der Brühgruppe

Schmieren Sie die Brühgruppe regelmäßig, um sicherzustellen, dass die beweglichen Teile sich weiterhin leicht bewegen können. Die Schmierhäufigkeit entnehmen Sie der untenstehenden Tabelle. Für ausführliche Video-Anweisungen besuchen Sie www.saeco.com/care.

Häufigkeit des Gebrauchs	Anzahl der täglich zubereiteten Getränke	Schmierhäufigkeit
Niedrig	1-5	Alle 4 Monate
Normal	6-10	Alle 2 Monate
Häufig	>10	Jeden Monat

Reinigungsprogramme für den internen Cappuccinatore

Die Maschine verfügt über drei Reinigungsprogramme für den internen Cappuccinatore. Das Reinigungsprogramm "Auto Steam Shoot" wird automatisch nach dem Brühen von Getränken mit Milch ausgeführt. Sie können das Programm "HYGIESTEAM" oder "DEEP MILK CLEAN" auswählen, indem Sie auf das Reinigungssymbol  tippen und durch das Reinigungsmenü blättern. Folgen Sie anschließend den Anweisungen auf dem Bildschirm.

- Auto Steam Shoot: Die Maschine leitet Dampf durch den internen Cappuccinatore, um ihn schnell zu spülen.
- HYGIESTEAM: Die Maschine reinigt das interne Milchsystem gründlich mit Dampf. Setzen Sie die Milchleitung in den Milchleitungshalter (Abb. 28), und befolgen Sie die Anweisungen auf dem Bildschirm.
- DEEP MILK CLEAN (Tiefenreinigung der Milchschräuche): Führen Sie die "DEEP MILK CLEAN"-Reinigung mit dem Philips Milchkreislaufreiniger aus, um das interne Milchsystem gründlich zu reinigen.

Reinigung des internen Cappuccinatore unter fließendem Wasser

- 1 Öffnen Sie die Klappe des internen Cappuccinatore (Abb. 8).
- 2 Entnehmen Sie den internen Cappuccinatore (Abb. 29), indem Sie ihn herunterdrücken.
- 3 Nehmen Sie den internen Cappuccinatore auseinander, indem Sie den unteren Teil von dem oberen Teil (Abb. 30) abziehen.
- 4 Nehmen Sie alle Teile (Abb. 31) auseinander, und reinigen Sie sie unter fließendem Wasser.
- 5 Setzen Sie den internen Cappuccinatore wieder zusammen.
- 6 Um den internen Cappuccinatore wieder einzusetzen, halten Sie ihn senkrecht und vergewissern Sie sich, dass die Öffnungen bündig an den beiden Rohren der Maschine ausgerichtet sind. Schieben Sie den internen Cappuccinatore dann nach oben, bis er hörbar einrastet (Abb. 32).
- 7 Schließen Sie die Klappe des Geräts.

Für ausführliche Video-Anweisungen besuchen Sie www.saeco.com/care.

Entkalkungsvorgang

Verwenden Sie ausschließlich Entkalker von Philips. Unter keinen Umständen dürfen Sie Entkalker auf Schwefel-, Salz- oder Essigsäurebasis (Essig) verwenden, da dies den Wasserkreislauf der Maschine beschädigen kann und die Kalkablagerungen nicht ordnungsgemäß auflöst. Wenn Sie einen anderen Entkalker als den von Philips verwenden, verfällt die Garantie. Auch wenn Sie das Gerät nicht

entkalken, verfällt die Garantie. Die Entkalkungslösung von Philips ist im Online-Shop unter www.saeco.com/care erhältlich.

- 1 Wenn die Maschine Sie zum Entkalken auffordert, drücken Sie zum Starten die Start-/Stopp-Taste
 - Um den Entkalkungsvorgang zu starten, ohne dass die Maschine Sie dazu auffordert, tippen Sie auf das Reinigungssymbol  und wählen Sie "Descale" (Entkalken).
- 2 Entfernen Sie die Tropfschale und den Kaffeesatzbehälter, leeren Sie diese und setzen Sie beides in die Maschine zurück.
- 3 Nehmen Sie den Wassertank ab, und entleeren Sie ihn. Entfernen Sie dann den AquaClean-Filter.
- 4 Gießen Sie die gesamte Flasche Philips Entkalker in den Wasserbehälter, und füllen Sie ihn dann bis zur Markierung CALC CLEAN (Entkalken) mit frischem Wasser auf. Setzen Sie ihn wieder in die Maschine ein.
- 5 Stellen Sie einen großen Behälter (1,5 l) unter den Kaffeeauslauftrichter.
- 6 Setzen Sie den Milchschauch auf die dafür vorgesehenen Halterung.
- 7 Befolgen Sie die Anweisungen auf dem Bildschirm, um den Entkalkungsvorgang zu starten. Der Entkalkungsvorgang dauert ungefähr 30 Minuten und besteht aus einem Entkalkungszyklus und einem Spülzyklus.
- 8 Sobald der Entkalkungsvorgang abgeschlossen ist, spülen Sie den Wasserbehälter und den Wasserkreislauf mit frischem Wasser ab. Folgen Sie den Anweisungen auf dem Bildschirm.
- 9 Setzen Sie einen neuen AquaClean-Filter in den Wasserbehälter ein.

Tipp: Der AquaClean-Filter reduziert den Entkalkungsaufwand!

Wenn der Entkalkungsvorgang unterbrochen wurde

Sie können den Entkalkungsvorgang abbrechen, indem Sie den Ein-/Ausschalter auf dem Bedienfeld drücken. Wenn der Entkalkungsvorgang vorzeitig unterbrochen wurde, gehen Sie wie folgt vor:

- 1 Leeren und spülen Sie den Wasserbehälter gründlich.
- 2 Füllen Sie den Wasserbehälter bis zur Markierung CALC CLEAN mit frischem Wasser, und schalten Sie das Gerät wieder ein. Die Maschine heizt auf und führt einen automatischen Spülzyklus durch.
- 3 Bevor Sie Getränke zubereiten, führen Sie nochmals einen manuellen Spülzyklus durch. Um einen manuellen Spülzyklus durchzuführen, geben Sie erst einen halben Wassertank heißes Wasser aus und brühen Sie dann zwei Tassen vorgemahlene Kaffee, ohne gemahlene Kaffee hinzuzugeben.

Hinweis: Wenn die Entkalkung nicht beendet wurde, muss ein weiterer Entkalkungsvorgang so bald wie möglich durchgeführt werden.

Fehlercodes

Nachstehend finden Sie eine Liste der Fehlercodes für die Probleme, die Sie selbst beheben können. Ausführliche Video-Anweisungen finden Sie auf www.saeco.com/care. Wenn ein anderer Fehlercode angezeigt wird, wenden Sie sich an ein Philips Service-Center in Ihrem Land. Kontaktinformationen können Sie der Garantieschrift entnehmen.

Fehlercode	Problem	Mögliche Lösung
01	Der Kaffeetrichter ist verstopft.	Schalten Sie die Maschine aus und ziehen Sie den Netzstecker aus der Steckdose. Entfernen Sie die Brühgruppe. Öffnen Sie dann den Deckel des Behälters für vorgemahlene Kaffee, und führen Sie den Löffelstiel in den Kaffeetrichter ein. Bewegen Sie den Stiel auf und ab, bis der Klumpen aus gemahlenem Kaffee herausfällt (Abb. 26). Besuchen Sie www.saeco.com/care für ausführliche Video-Anweisungen.
03	Die Brühgruppe ist schmutzig oder nicht gut gefettet.	Schalten Sie die Maschine mit dem Hauptschalter aus. Spülen Sie die Brühgruppe mit frischem Wasser aus, lassen Sie sie an der Luft trocknen, und fetten Sie sie dann ein. Schlagen Sie das Kapitel "Reinigung der Brühgruppe" nach oder besuchen Sie www.saeco.com/care für ausführliche Video-Anweisungen. Schalten Sie das Gerät dann wieder ein.
04	Die Brühgruppe ist nicht richtig positioniert.	Schalten Sie die Maschine mit dem Hauptschalter aus. Nehmen Sie die Brühgruppe heraus, und setzen Sie sie erneut ein. Stellen Sie sicher, dass die Brühgruppe richtig positioniert ist, bevor Sie sie einsetzen. Schlagen Sie das Kapitel "Handhabung der Brühgruppe" nach oder besuchen Sie www.saeco.com/care für ausführliche Video-Anweisungen. Schalten Sie das Gerät dann wieder ein.
05	Es ist Luft im Wasserkreislauf.	Starten Sie die Maschine neu, indem Sie sie mit dem Hauptschalter aus- und wieder einschalten. Wenn dies funktioniert, lassen Sie zwei bis drei Tassen heißes Wasser ablaufen. Entkalken Sie die Maschine, wenn Sie dies längere Zeit nicht gemacht haben.
	Der AquaClean-Filter wurde vor der Installation nicht richtig vorbereitet oder ist verstopft.	Entfernen Sie den AquaClean-Filter, und versuchen Sie erneut, einen Kaffee zu brühen. Wenn dies funktioniert, stellen Sie sicher, dass der AquaClean-Filter richtig vorbereitet ist, bevor Sie ihn wieder (siehe 'Vorbereitung des AquaClean-Filters für die Aktivierung') einsetzen. Setzen Sie den AquaClean-Filter wieder in den Wasserbehälter ein. Wenn das immer noch nicht zum gewünschten Ergebnis führt, ist möglicherweise der Filter verstopft und muss ausgetauscht werden.
14	Die Maschine ist überhitzt.	Schalten Sie das Gerät aus und nach 30 Minuten wieder ein.

Bestellen von Zubehör

Verwenden Sie zum Reinigen und Entkalken der Maschine nur Philips Wartungsprodukte. Sie können diese Produkte bei Ihrem lokalen Händler, von den autorisierten Kundenzentren oder online unter www.saeco.com/care erwerben. Um eine vollständige Online-Ersatzteilliste zu finden, geben Sie die Modellnummer Ihrer Maschine ein. Sie finden die Modellnummer auf der Innenseite der Serviceklappe.

Wartungsprodukte und Typnummern:

- Entkalkungslösung CA6700
- AquaClean-Filter CA6903
- Fett für Brühgruppe HD5061

- Kaffeefettlöser-Tabletten CA6704
- Reiniger für Milchkreislauf CA6705
- Wartungskit CA6707

Fehlerbehebung

In diesem Kapitel werden die häufigsten Probleme beschrieben, die beim Gebrauch der Maschine auftreten können. Supportvideos und eine vollständige Liste häufig gestellter Fragen finden Sie unter www.saeco.com/care. Sollten Sie das Problem nicht beheben können, wenden Sie sich an ein Philips Service-Center in Ihrem Land. Kontaktinformationen können Sie der Garantieschrift entnehmen.

Problem	Ursache	Lösung
Die Abtropfschale wird schnell voll.	Das ist normal. Die Maschine spült den internen Kreislauf und die Brühgruppe mit Wasser. Ein Teil des Wassers fließt durch das interne System direkt in die Abtropfschale.	Leeren Sie die Abtropfschale täglich oder sobald die rote Anzeige "Abtropfschale voll" durch die Abtropfschale (Abb. 25) zu sehen ist. Stellen Sie eine Tasse unter den Heißwasserauslauf, um das Spülwasser aufzufangen.
Das Gerät befindet sich im DEMO-Modus.	Sie haben die Standby-Taste für länger als 8 Sekunden gedrückt.	Schalten Sie das Gerät mit dem Hauptschalter an der Rückseite des Geräts aus und wieder ein.
Das Symbol "Kaffeessatzbehälter voll" bleibt im Display stehen.	Sie haben den Kaffeessatzbehälter bei ausgeschaltetem Gerät geleert.	Leeren Sie den Kaffeessatzbehälter immer bei eingeschaltetem Gerät. Wenn der Kaffeessatzbehälter bei ausgeschaltetem Gerät geleert wird, wird der Kaffeezykluszähler nicht zurückgesetzt.
	Sie haben den Kaffeessatzbehälter zu schnell zurückgesetzt.	Setzen Sie den Kaffeessatzbehälter erst dann zurück, wenn Sie am Bildschirm dazu aufgefordert werden.
Das Symbol "Kaffeessatzbehälter voll" wird angezeigt, obwohl der Behälter nicht voll ist.	Das Gerät hat den Zähler bei der letzten Entleerung des Kaffeessatzbehälters nicht zurückgesetzt.	Warten Sie immer etwa 5 Sekunden, wenn Sie den Kaffeessatzbehälter wieder einsetzen. Auf diese Weise wird der Kaffeessatzzähler auf 0 zurückgesetzt.
		Leeren Sie den Kaffeessatzbehälter immer bei eingeschaltetem Gerät. Wenn der Kaffeessatzbehälter bei ausgeschaltetem Gerät geleert wird, wird der Kaffeessatzzähler nicht zurückgesetzt.
Ich kann die Brühgruppe nicht entnehmen.	Die Brühgruppe ist nicht in der richtigen Position.	Setzen Sie das Gerät folgendermaßen zurück: Setzen Sie die Abtropfschale und den Kaffeessatzbehälter wieder ein. Schließen Sie dann die Serviceklappe, und schalten Sie die Maschine ein und aus. Versuchen Sie erneut, die Brühgruppe zu entfernen.

Problem	Ursache	Lösung
	Sie haben den Kaffeesatzbehälter nicht ausgebaut.	Entnehmen Sie den Kaffeesatzbehälter, bevor Sie die Brühgruppe entfernen.
Ich kann die Brühgruppe nicht einsetzen.	Die Brühgruppe ist nicht in der richtigen Position.	Setzen Sie das Gerät folgendermaßen zurück: Setzen Sie die Abtropfschale und den Kaffeesatzbehälter wieder ein. Lassen Sie die Brühgruppe ausgebaut. Schließen Sie die Serviceklappe, und schalten Sie die Maschine ein und aus. Bringen Sie die Brühgruppe dann in die richtige Position, und setzen Sie sie wieder in die Maschine ein.
Der Kaffee ist wässrig.	Die Brühgruppe ist schmutzig oder muss geölt werden.	Reinigen und ölen Sie die Brühgruppe.
	Es ist ein zu grober Mahlgrad eingestellt.	Stellen Sie einen feineren (niedrigeren) Mahlgrad ein.
	Die Kaffee-Einstellungen wurden angepasst.	Wählen Sie Ihr Kaffeegetränk aus, und stellen Sie die Einstellungen auf einen stärkeren Kaffee ein.
	Die Maschine führt nach einer Änderung der Mahlgradeinstellungen oder Bohnentypen einen Selbsteinstellungsvorgang durch.	Brühen Sie einige Tassen Kaffee.
Der Kaffee ist nicht heiß genug.	Die Tassen sind kalt.	Wärmen Sie die Tassen vor, indem Sie sie mit heißem Wasser ausspülen.
	Die Temperatur ist zu niedrig eingestellt. Prüfen Sie die Einstellungen im Menü.	Setzen Sie die Temperatur im Menü auf "high" (hoch).
	Sie haben Milch hinzugegeben.	Ob warme oder kalte Milch, die Milch senkt die Temperatur des Kaffees immer in einem gewissen Maß.
Es kommt kein Kaffee oder der Kaffee fließt nur langsam heraus.	Der AquaClean-Filter wurde für die Installation nicht richtig vorbereitet oder ist verstopft.	Entfernen Sie den AquaClean-Filter, und versuchen Sie erneut, einen Kaffee zu brühen. Wenn dies funktioniert, stellen Sie sicher, dass der AquaClean-Filter richtig vorbereitet ist, bevor Sie ihn wieder einsetzen. Setzen Sie den vorbereiteten Filter wieder ein. Wenn das immer noch nicht zum gewünschten Ergebnis führt, ist möglicherweise der Filter verstopft und muss ausgetauscht werden.
	Es ist ein zu feiner Mahlgrad eingestellt.	Stellen Sie einen gröberen (höheren) Mahlgrad ein.

Problem	Ursache	Lösung
	Die Brühgruppe ist verschmutzt.	Reinigen Sie die Brühgruppe.
	Der Kaffeeauslauftrichter ist verschmutzt.	Reinigen Sie den Kaffeeauslauftrichter und die Öffnungen mit einer Nadel.
	Der Maschinenkreislauf ist von Kalk zugesezt.	Entkalken Sie die Maschine.
Die Milch schäumt nicht auf.	Der interne Cappuccinatore ist verschmutzt oder nicht richtig eingesetzt.	Reinigen Sie den internen Cappuccinatore. Achten Sie dabei darauf, dass Sie ihn richtig positionieren und richtig (siehe 'Reinigung des internen Cappuccinatore unter fließendem Wasser') einsetzen.
	Die verwendete Milchsorte eignet sich nicht zum Aufschäumen.	Die Menge und die Qualität des erzielbaren Milchschaums variieren je nach der verwendeten Milchsorte. Wir haben die folgenden Milcharten getestet, und sie lassen sich gut aufschäumen: fettarme Milch oder Vollmilch von der Kuh, Sojamilch und laktosefreie Milch.
Die Milch spritzt.	Die verwendete Milch ist nicht kalt genug.	Achten Sie darauf, dass Sie kalte Milch direkt aus dem Kühlschrank verwenden.
	Die flexible Milchleitung ist nicht ordnungsgemäß angeschlossen.	Öffnen Sie die Klappe des Kaffeeauslauftrichters (Abb. 8), und überprüfen Sie, ob der flexible Milchschauch vollständig mit dem Cappuccinatore (Abb. 9) verbunden ist. Beachten Sie, dass der Cappuccinatore und die Milchleitungen heiß sein können. Lassen Sie den Cappuccinatore und die Leitungen abkühlen, bevor Sie sie berühren.
	Der Cappuccinatore und die Milchleitungen sind nicht sauber.	Entnehmen Sie den internen Cappuccinatore (siehe 'Reinigung des internen Cappuccinatore unter fließendem Wasser'), und nehmen Sie ihn auseinander. Spülen Sie alle Teile unter fließendem Wasser ab. Für eine gründliche Reinigung verwenden Sie den Philips Milchkreislauf-Reiniger, und führen Sie das Verfahren DEEP MILK CLEAN über das Reinigungsmenü (☘) durch. Hinweis: Wenn die Teile in der Spülmaschine gereinigt wurden, sind sie möglicherweise durch Lebensmittelpartikel oder Spülmittelrückstände verstopft. Eine Sichtprüfung auf etwaige Verstopfung wird ebenfalls empfohlen.

Problem	Ursache	Lösung
		Wir empfehlen, das HygieSteam-Programm jeden Tag durchzuführen: 1) Drücken Sie "Clean"  auf dem Bedienfeld. 2) Wählen Sie "HygieSteam" aus. 3) Drücken Sie die Start-Taste, um den Vorgang zu starten, und bestätigen Sie dann alle Schritte auf dem Display.
	Die Milchleitungen sind verstopft.	Bewahren Sie den Milchbehälter immer ohne die Milchleitungen im Kühlschrank auf. Übrig gebliebene Milch kann sich in den Milchleitungen ansammeln und den Milchfluss durch die Leitungen blockieren. Spülen Sie die Milchleitungen vor der Aufbewahrung aus.
Die Maschine scheint undicht zu sein.	Die Maschine spült den internen Kreislauf und die Brühgruppe mit Wasser. Ein Teil des Wassers fließt durch das interne System direkt in die Abtropfschale.	Leeren Sie die Abtropfschale täglich oder sobald die rote Anzeige „Abtropfschale voll“ durch die Abdeckung (Abb. 25) der Abtropfschale zu sehen ist. Stellen Sie eine Tasse unter den Heißwasserauslauf, um das Spülwasser aufzufangen.
	Die Abtropfschale ist voll und läuft über, sodass es danach aussieht, als ob die Maschine undicht ist.	Leeren Sie die Abtropfschale täglich oder sobald die rote Anzeige „Abtropfschale voll“ durch die Abdeckung (Abb. 25) der Abtropfschale zu sehen ist. Stellen Sie eine Tasse unter den Heißwasserauslauf, um das Spülwasser aufzufangen.
	Die Maschine steht nicht auf einer gerade Oberfläche.	Setzen Sie das Gerät auf eine gerade Oberfläche, damit die Anzeige "Drip tray full" (Abtropfschale voll) normal funktioniert.
Ich kann den AquaClean-Filter nicht aktivieren und das Gerät will entkalkt werden.	Der Filter wurde nicht rechtzeitig ausgetauscht, nachdem das AquaClean-Filter-Symbol geblinkt hat und die Kapazität auf 0 % gesunken ist.	Entkalken Sie das Gerät zuerst, und bauen Sie dann den AquaClean-Filter ein.
	Sie haben den AquaClean-Filter nicht bei der Inbetriebnahme des der Maschine, sondern erst nach ca. 25 Tassen Kaffee (à 100 ml) eingesetzt. Das Gerät muss vollkommen kalkfrei sein, bevor Sie den AquaClean-Filter einbauen.	Entkalken Sie das Gerät zuerst, und bauen Sie dann den AquaClean-Filter ein. Nach dem Entkalken ist der Filterzähler auf 0/8 zurückgesetzt. Bestätigen Sie die Aktivierung des Filters immer im Gerätemenü. Aktivieren Sie den Filter auch nach dem Filterwechsel.

Problem	Ursache	Lösung
Der neue Wasserfilter passt nicht.	Sie versuchen gerade einen Filter zu einzubauen, der kein AquaClean-Filter ist.	Es passen nur AquaClean-Filter in das Gerät.
Die Maschine ist laut.	Es ist ganz normal, dass Ihre Maschine bei Verwendung hörbar ist.	Wenn die Maschine andere Geräusche von sich gibt, reinigen Sie die Brühgruppe, und schmieren Sie sie (siehe 'Schmierung der Brühgruppe').
	Der AquaClean-Filter wurde nicht korrekt vorbereitet, sodass jetzt Luft in die Maschine gesaugt wird.	Nehmen Sie den AquaClean-Filter vom Wasserbehälter ab. Schütteln Sie den Filter ca. 5 Sekunden lang. Tauchen Sie den Filter mit der Oberseite nach unten mindestens 30 Sekunden in eine Kanne mit kaltem Wasser. Warten Sie, bis keine Luftblasen mehr austreten. Setzen Sie den vorbereiteten AquaClean-Filter wieder in den Wasserbehälter ein. Lassen Sie dann zwei bis drei Tassen heißes Wasser ablaufen.

Technische Daten

Der Hersteller behält sich das Recht vor, die technischen Eigenschaften des Produkts zu verbessern. Alle voreingestellten Mengen sind Circa-Mengen.

Beschreibung	Wert
Größe (B x H x T)	283 x 393 x 489 mm
Gewicht	10.8–12.2 kg
Netzkabellänge	1200 mm
Wasserbehälter	1,7 Liter, abnehmbar
Fassungsvermögen des Kaffeebohnenbehälters	450 g
Kapazität des Kaffeesatzbehälters	15 Portionen
Kapazität des Milchbehälters (nur SM7580, SM7581, SM7583)	600 ml
Anpassbare Öffnungshöhe	75–148 mm
Nennspannung – Nennleistung – Netzanschluss	Siehe Datenschild an der Innenseite der Serviceklappe.

Contenido

Descripción general del aparato (Fig. A)	54
Panel de control	55
Introducción	55
Primera instalación	56
Filtro AquaClean	56
Medición de la dureza del agua	57
Preparación de bebidas	57
Personalización de bebidas y creación de perfiles	58
Selección de los ajustes de molido	59
Manejo del grupo de preparación de café	59
Limpieza y mantenimiento	60
Procedimiento de descalcificación	63
Códigos de error	64
Solicitud de accesorios	64
Resolución de problemas	65
Especificaciones técnicas	69

Descripción general del aparato (Fig. A)

A1	Panel de control	A13	Cable de alimentación con clavija
A2	Soporte para tazas	A14	Rueda de configuración del molinillo
A3	Tapa de la tolva de granos	A15	Tolva de granos
A4	Tapa del compartimento de café molido	A16	Grupo de preparación del café
A5	Espumador de leche interno	A17	Interior de la puerta de mantenimiento
A6	Boquilla dispensadora de leche y café ajustable	A18	Abertura de café
A7	Soporte del tubo de leche	A19	Cajón de residuos de café
A8	Interruptor principal	A20	Recipiente para posos de café
A9	Toma para el cable	A21	Bandeja de goteo
A10	Puerta de mantenimiento	A22	Tapa de la bandeja de goteo
A11	Indicador de 'bandeja de goteo llena'	A23	Depósito de agua
A12	Empuñadura de liberación de la bandeja de goteo		

Accesorios

A24	Depósito de leche(SM7580, SM7581, SM7583 solamente)	A28	Filtro AquaClean
A25	Tubo de leche	A29	Cuchara de dosificación
A26	Tubo de grasa	A30	Tira de prueba de dureza del agua
A27	Cepillo de limpieza		

Panel de control

Hay varias versiones de esta máquina de espresso, con paneles de control distintos. Cada versión tiene un número de tipo. Puede encontrar el número de tipo en la etiqueta de datos que se encuentra dentro de la puerta (Fig. 16) de mantenimiento.

Consulte las figuras B y C para ver una descripción general de todos los botones e iconos. A continuación encontrará la descripción.

Utilice las flechas hacia arriba y hacia abajo para desplazarse por la pantalla y toque el icono OK (Aceptar) para seleccionar o confirmar las selecciones.

Solo SM7580, SM7581, SM7583 (Fig. B)

B1. Botón de encendido/apagado	B4. Botón de inicio/parada ►■	B7. Ajustes de la cafetera
B2. Iconos de bebida con un solo toque	B5. Iconos de navegación (arriba, abajo, atrás, aceptar)	B8. Menú de limpieza
B3. Menú con 6 bebidas más	B6. Pantalla	B9. Perfiles personales

Solo SM7480 (Fig. C)

C1. Botón de encendido/apagado	C4. Botón de inicio/parada ►■	C7. Ajustes de la cafetera
C2. Iconos de bebida con un solo toque	C5. Iconos de navegación (arriba, abajo, atrás, aceptar)	C8. Menú de limpieza
C3. Menú con 4 bebidas más	C6. Pantalla	C9. Perfiles personales

Introducción

Enhorabuena por la adquisición de una cafetera totalmente automática Saeco. Para sacar el mayor partido a la asistencia que Saeco le ofrece, registre el producto en www.saeco.com/care.

Lea atentamente el librito de seguridad separado antes de usar la máquina por primera vez y consérvelo por si necesitara consultarlo en el futuro.

Para obtener el máximo rendimiento de su cafetera, Saeco le ofrece todo el soporte que pueda necesitar de 3 formas diferentes:

- 1 La guía de inicio rápido independiente incluye información sobre la primera instalación y el primer uso.
- 2 Este manual de usuario para obtener más información
- 3 Asistencia en línea y vídeos: escanee el código QR de la primera página o visite www.saeco.com/care

Nota: Este aparato se ha probado con café. Aunque se ha limpiado cuidadosamente, es posible que quede algún residuo de café. Le garantizamos, no obstante, que el aparato es absolutamente nuevo.

Primera instalación

Para preparar la cafetera para el uso tiene que realizar unos cuantos y sencillos pasos, como llenar el circuito de agua y activar el filtro AquaClean. Estos pasos se muestran en la guía de inicio rápido separada.

Si quiere obtener el café más delicioso, al principio deberá preparar 5 cafés para permitir que la máquina complete su ajuste automático.

La máquina está concebida para extraer el mejor sabor de sus granos de café. Por consiguiente, es recomendable que no realice ajustes en el molinillo hasta que haya preparado entre 100 y 150 tazas de café (aprox. 1 mes de uso).

Filtro AquaClean

El filtro AquaClean se ha diseñado para reducir los depósitos de cal de la cafetera y dispensar agua filtrada para preservar el aroma y el sabor de cada taza de café. Si utiliza una serie de 8 filtros AquaClean como señala la cafetera y se indica en este manual del usuario, no tendrá que descalcificar el aparato hasta las 5000 tazas. Con cada filtro se puede disfrutar de hasta 625 tazas, dependiendo de la variedad de café elegida y de la frecuencia con que se enjuague y limpie la cafetera.

Preparación del filtro AquaClean para la activación

Antes de colocar el filtro AquaClean en el depósito de agua es preciso prepararlo:

- 1 Sacuda el filtro durante unos 5 segundos (Fig. 1).
- 2 Sumerja completamente el filtro boca abajo en una jarra con agua fría durante al menos 30 segundos. Espere a que no salgan (Fig. 2) más burbujas de aire.
- 3 Empuje el filtro en la conexión hasta el punto (Fig. 3) más bajo posible.

Activación del filtro AquaClean

Es preciso que active cada filtro AquaClean nuevo que utilice. Al activar el filtro AquaClean, la cafetera controla la capacidad del filtro AquaClean y el número de filtros usados. Existen 3 maneras de activar el filtro AquaClean.

1. Activación del filtro AquaClean durante la primera instalación

Después de encender la cafetera por primera vez, el aparato le guía a través de los primeros pasos de instalación, como el llenado del depósito de agua y el circuito de agua y la activación del filtro AquaClean. Basta con seguir las instrucciones de la pantalla.

2. Activación del filtro AquaClean cuando se solicite

Reemplace el filtro AquaClean cuando el mensaje 'Replace AquaClean filter?' (¿Cambiar filtro AquaClean?) aparezca en la pantalla. Luego siga las instrucciones de la pantalla para activar el filtro de forma correcta.

Reemplace el filtro AquaClean como mínimo cada 3 meses, aunque la máquina no haya indicado que es necesaria la sustitución.

3. Activación del filtro AquaClean en cualquier otro momento

Para empezar a (re)utilizar el filtro AquaClean en cualquier otro momento solo tiene que seguir las instrucciones.

- 1 Toque el icono de configuración  y utilice los iconos hacia arriba y hacia abajo para seleccionar 'AquaClean' (Fig. 4).

- 2 Toque el icono OK (Aceptar). Cuando aparezca la pantalla de activación, vuelva a tocar el icono OK (Aceptar).
- 3 Siga las instrucciones de la pantalla.

Nota: En algunos casos, la cafetera indicará la necesidad de eliminar los depósitos de cal antes de instalar y activar un filtro AquaClean nuevo. Esto se debe a que la cafetera debe estar completamente libre de depósitos de calcio antes de empezar a usar el filtro AquaClean. Siga las instrucciones de la pantalla.

Medición de la dureza del agua

Durante la primera instalación tiene que establecer la dureza del agua. Siga los pasos de la pantalla y utilice la tira de prueba de dureza del agua que se suministra. Para ajustar la dureza del agua más adelante, toque el icono de configuración  y seleccione 'water hardness' (dureza de agua).

- 1 Sumerja la tira de prueba de dureza del agua en agua del grifo durante 1 segundo. Espere 1 minuto.
- 2 Compruebe cuántos cuadrados se han vuelto rojos.
- 3 Seleccione el ajuste de dureza del agua adecuado y toque el icono OK (Aceptar) para confirmar.

Número de cuadrados rojos:



Valor a ajustar

1



2

3

4

Preparación de bebidas

Puede seleccionar una bebida tocando uno de los iconos (Fig. 5) de bebida de un solo toque; también puede tocar el icono '6 more drinks' (6 bebidas más) (SM7580, SM7581 y SM7583 solamente) o el icono '4 more drinks' (4 bebidas más) (solo SM7480) para seleccionar otra bebida del menú. Tras seleccionar una bebida, puede personalizarla ajustando la configuración (consulte 'Personalización de bebidas').

- Para preparar dos tazas, toque primero en una bebida y después en el botón de inicio/parada  dos veces. También puede preparar dos tazas tocando dos veces el icono de bebida con un solo toque. La cafetera realiza automáticamente dos ciclos de molido consecutivos. Esto es posible para la mayoría de las bebidas.
- Toque el icono de perfiles  para preparar una de las bebidas almacenadas.
- Deslice la boquilla dispensadora arriba o abajo para ajustar la altura al tamaño de la taza o del vaso que esté usando.

Cómo hacer café

- 1 Llene el depósito de agua con agua del grifo y la tolva de granos, con granos.

Consejo: Deslice la boquilla dosificadora hasta la posición más alta para facilitar el acceso al depósito de agua.

- 2 Toque uno de los iconos (Fig. 5) de bebida de un solo toque, el icono '6 more drinks' (6 bebidas más) (SM7580, SM7581 y SM7583 solamente) o el icono '4 more drinks' (4 bebidas más) (solo SM7480) para seleccionar otra bebida.
- 3 Utilice las flechas (Fig. 6) arriba y abajo para ajustar la intensidad del café. Toque el botón OK (Aceptar) para realizar más ajustes.
- 4 Pulse el botón de inicio/parada  en cualquier momento para empezar a preparar la bebida seleccionada o, después de ajustar la configuración, toque el icono OK (Aceptar) si desea guardar la configuración en un perfil (consulte 'Creación de un perfil').

Preparación de bebidas con leche

- 1 Llene el depósito de agua con agua del grifo y la tolva de granos, con granos.

Consejo: Deslice la boquilla dosificadora hasta la posición más alta para facilitar el acceso al depósito de agua.

- 2 **SM7580, SM7581, SM7583:** Desenrosque la tapa del depósito de leche y llénelo de leche (Fig. 7). Luego coloque el tubo de leche metálico en el recipiente.

SM7480: Coloque el tubo de leche metálico directamente en un recipiente de leche.

Utilice siempre leche recién extraída del frigorífico para obtener resultados óptimos.

- 3 Abra la puerta del espumador de leche interno (Fig. 8) y conecte el tubo de leche flexible en el espumador de leche (Fig. 9). A continuación, vuelva a cerrar la puerta del espumador de leche interno.
- 4 Toque uno de los iconos (Fig. 5) de bebida de un solo toque, el icono '6 more drinks' (6 bebidas más) (SM7580, SM7581 y SM7583 solamente) o el icono '4 more drinks' (4 bebidas más) (solo SM7480) para seleccionar otra bebida.
- 5 Toque el icono Ok (Aceptar) para cambiar la configuración. También puede ajustar la configuración según sus preferencias con las flechas (Fig. 6) hacia arriba y hacia abajo. Toque el icono OK (Aceptar) para confirmar. A continuación, puede ajustar el parámetro de configuración siguiente.
- 6 Después de adecuar todos los ajustes, toque el icono OK (Aceptar) para guardarlos en un perfil (consulte 'Creación de un perfil').
- 7 Pulse el botón de inicio/parada ►■ en cualquier momento para empezar a preparar la bebida seleccionada.
- 8 Inmediatamente después de dispensar la leche, se lleva a cabo "Auto Steam Shoot" (Vapor auto). La cafetera expulsa vapor a través del espumador de leche interno para enjuagarlo rápidamente.

Preparación de café con café molido

- 1 Abra la tapa y ponga una medida de café molido en el compartimento (Fig. 10) correspondiente. Cierre la tapa.
- 2 Después de seleccionar una bebida, toque el icono OK (Aceptar) y utilice las flechas hacia arriba y hacia abajo para seleccionar café (Fig. 11) molido previamente. Luego pulse el botón de inicio/parada ►■.

Nota: Si selecciona café molido, no podrá ajustar la intensidad del café y preparar más de una bebida a la vez.

Dispensación de agua caliente

- 1 Pulse el icono (Fig. 12) de un toque 'Hot water' (Agua caliente).
- 2 Pulse el botón de inicio/parada ►■ para empezar a dispensar agua caliente.

Personalización de bebidas y creación de perfiles

Esta cafetera permite ajustar la configuración de una bebida a sus preferencias y guardar la bebida en un perfil personal. Cada perfil tiene un color distinto. Existen dos formas de crear un perfil:

- 1 Al preparar una bebida: Pulse el icono OK (Aceptar) para ajustar la configuración de la bebida seleccionada y, después de ajustar toda la configuración, toque el icono OK (Aceptar) para guardar la bebida personalizada en un perfil.
- 2 Mediante el menú 'Profiles' (Perfiles): Seleccione un perfil y, a continuación, personalice las bebidas una por una.

Personalización de bebidas

Puede ajustar la configuración según sus preferencias:

- 1 Toque uno de los iconos de bebida de un solo toque, el icono '6 more drinks' (6 bebidas más) (SM7580, SM7581 y SM7583 solamente) o el icono '4 more drinks' (4 bebidas más) (solo SM7480) para seleccionar la bebida (Fig. 5) que prefiera.
- 2 Toque el icono OK (Aceptar) para ajustar la configuración. En pantalla se muestra la configuración que puede adecuar a sus preferencias. Dependiendo del tipo de bebida, puede ajustar la intensidad, la cantidad, la temperatura y el sabor del café, así como la cantidad de leche.
- 3 Utilice las flechas hacia arriba y hacia abajo para configurar el nivel (Fig. 6) que desee y toque el icono OK (Aceptar) para confirmar. El ajuste configurable siguiente aparecerá en la pantalla, en función del tipo de bebida.
- 4 Después de personalizar todos los ajustes, toque el icono OK (Aceptar) para guardar la configuración en su perfil (Fig. 13) y siga las instrucciones de la pantalla.

Creación de un perfil

- 1 Toque el icono Perfiles (Perfiles)  repetidamente para seleccionar un perfil. Cada perfil tiene un color distinto. También puede utilizar las flechas hacia arriba y hacia abajo para seleccionar su perfil.
- 2 Toque el icono OK (Aceptar) para personalizar el perfil.
- 3 Utilice las flechas hacia arriba y hacia abajo para seleccionar la bebida que desee personalizar y toque el icono OK (Aceptar) para confirmar.
- 4 Utilice las flechas hacia arriba y hacia abajo para ajustar los parámetros de configuración según sus preferencias y toque el icono OK (Aceptar) para confirmar. Las bebidas personalizadas se muestran marcadas con un asterisco (*) (Fig. 14).

Selección de los ajustes de molido

Puede configurar los ajustes del molinillo usando la rueda de configuración del molinillo situada dentro del contenedor de granos. Puede elegir entre 12 ajustes diferentes para el molinillo. Cuanto más baja sea la configuración, más intenso será el café.

Nota: Solamente podrá establecer los ajustes del molinillo cuando el aparato esté moliendo granos de café. Necesita preparar 2 o 3 bebidas antes de que pueda apreciar la diferencia.

Precaución: Para evitar daños en el molinillo, no gire la rueda de configuración del molinillo más de un grado cada vez.

- 1 Coloque una taza debajo de la boquilla dispensadora de café.
- 2 Abra la tapa de la tolva para granos.
- 3 Toque el icono ESPRESSO. Luego pulse el botón de inicio/parada .
- 4 Cuando el molinillo comience a moler, pulse la rueda de configuración del molinillo y gírela hacia la izquierda o la derecha (Fig. 15).

Manejo del grupo de preparación de café

Acceda a www.saeco.com/care para consultar el vídeo de instrucciones detalladas sobre cómo quitar, introducir y limpiar el grupo de preparación de café.

Extracción del grupo de preparación de café de la cafetera

- 1 Pulse el interruptor principal de la parte trasera de la cafetera para apagarla.

- 2 Quite el recipiente de posos de café.
- 3 Abra la puerta (Fig. 16) de mantenimiento.
- 4 Retire el cajón (Fig. 17) de residuos de café.
- 5 Pulse el botón (Fig. 18) PUSH y tire del asa del grupo de preparación de café para retirarlo de la cafetera (Fig. 19).

Colocación del grupo de preparación de café

Antes de volver a colocar el grupo de preparación del café en la cafetera, asegúrese de que se encuentra en la posición correcta.

- 1 Compruebe si la flecha del cilindro amarillo del lateral del grupo está alineada con la flecha negra y la letra N (Fig. 20).
 - Si no están alineadas, baje la palanca hasta que entre en contacto con la base del grupo (Fig. 21) de preparación de café.
- 2 Asegúrese de que el gancho de bloqueo amarillo del otro lado del grupo de preparación de café esté en la posición correcta.
 - Para colocar el gancho correctamente, presiónelo hacia arriba hasta que esté en la posición (Fig. 22) más alta.
- 3 Vuelva a colocar el grupo de preparación del café en la máquina a lo largo de los raíles de guía de los laterales hasta que encaje en su posición y se oiga un clic. No pulse el botón PUSH.
- 4 Vuelva a colocar el cajón de residuos de café y cierre la puerta de mantenimiento. Luego coloque el recipiente de posos de café.

Limpieza y mantenimiento

La limpieza y el mantenimiento periódicos contribuyen a mantener la cafetera en condiciones óptimas y garantizan un café con sabor óptimo durante mucho tiempo, un flujo de café estable y una espuma de leche perfecta.

Consulte cuándo y cómo limpiar todas las partes desmontables del aparato en la tabla. Puede obtener información detallada e instrucciones en vídeo en www.saeco.com/care.

Tabla de limpieza

Tabla de limpieza

Descripción parcial	Cuándo se debe limpiar	Cómo se debe limpiar
Grupo de preparación del café	Semanalmente	Quite el conjunto de preparación de café, enjuáguelo con agua del grifo y deje que se seque al aire.
	Cada mes	Realice el procedimiento 'Limpieza del grupo de preparación de café' con la pastilla desengrasante Philips. Seleccione 'Brew group clean' (Limpiar grupo de preparación de café) en el menú de limpieza y siga las instrucciones de la pantalla. Acceda a www.saeco.com/care para ver el vídeo de instrucciones detalladas.

Descripción parcial	Cuándo se debe limpiar	Cómo se debe limpiar
Lubricación del grupo de preparación	Dependiendo del tipo de uso. Consulte la tabla (consulte 'Lubricación del grupo de preparación') de lubricación.	Utilice grasa Philips para lubricar el grupo de preparación de café. Acceda a www.saeco.com/care para ver el vídeo de instrucciones detalladas.
Sistema de leche/espumador de leche interno	Tras cada uso diario	Utilice el programa HYGIESTEAM del menú de limpieza. Seleccione HYGIESTEAM en el menú de limpieza y siga las instrucciones de la pantalla. Limpie el exterior del tubo de leche metálico con un paño húmedo antes de colocarlo en el tubo de leche.
	Semanalmente	Quite y desmonte el espumador de leche (consulte 'Limpieza del espumador de leche interno bajo el grifo') interno. Enjuague todas las piezas bajo el grifo con un poco de jabón líquido.
	Cada mes	Lleve a cabo el procedimiento 'DEEP MILK CLEAN' (Limpieza profunda de leche) con el limpiador del circuito de leche de Philips. Seleccione 'DEEP MILK CLEAN' (Limpieza profunda de leche) en el menú de limpieza y siga las instrucciones de la pantalla. Acceda a www.saeco.com/care para ver el vídeo de instrucciones detalladas.
Recipiente de leche (SM7580, SM7581 y SM7583 solamente)	Semanalmente	Desmonte el depósito (Fig. 23) de leche y empuje la bola hacia fuera con la cuchara (Fig. 24) de medida. Enjuague todos los componentes con agua corriente o en el lavavajillas
Bandeja de goteo	Vacíe la bandeja de goteo todos los días o en cuanto el indicador rojo de "bandeja de goteo llena" sobresalga de la bandeja de goteo (Fig. 25).	Quite la bandeja de goteo y enjuáguela con agua corriente y detergente.
Recipiente para posos de café	Vacíe el recipiente de posos de café cuando lo indique la máquina. Limpíelo semanalmente.	Retire el recipiente de posos de café mientras la máquina está encendida y enjuáguelo con agua corriente y jabón.
Depósito de agua	Semanalmente	Enjuague del depósito de agua bajo el grifo
Abertura de café	Compruebe la abertura del café cada semana para saber si está obstruida.	Desenchufe la máquina y retire el grupo de preparación de café. Abra la tapa del compartimento de café molido e introduzca el mango de una cuchara en la abertura de café. Mueva el mango arriba y abajo hasta que caiga (Fig. 26) el café molido que está atascado. Acceda a www.saeco.com/care para ver el vídeo de instrucciones detalladas.

Consejo: En la última página de este manual del usuario hay un calendario de limpieza. Anote las fechas en las que realiza la limpieza.

Limpieza del grupo de preparación

La limpieza periódica del grupo de preparación de café impide que los residuos de café obstruyan los circuitos internos. Visite www.saeco.com/care para ver los vídeos en los que se explica cómo quitar, introducir y limpiar el grupo de preparación de café.

Limpieza de la unidad de preparación de café bajo el grifo

- 1 Abra la puerta de mantenimiento y quite el conjunto de preparación de bebidas.
- 2 Enjuague bien el grupo de preparación de café con agua. Limpie exhaustivamente el filtro (Fig. 27) superior.
- 3 Deje que el grupo de preparación de café se seque al aire antes de volver a colocarlo. Para evitar que se introduzcan fibras en el interior, no seque el grupo de preparación del café con un paño.

Limpieza del grupo de preparación de café con pastillas desengrasantes

Utilice pastillas desengrasantes de café Philips exclusivamente. Toque el icono de limpieza  y seleccione 'Brew group clean' (Limpiar grupo de preparación de café). A continuación, siga las instrucciones de la pantalla. Visite www.saeco.com/care para ver el vídeo de instrucciones detalladas.

Lubricación del grupo de preparación

Lubrique periódicamente el grupo de preparación de café para asegurarse de que las piezas móviles se muevan con suavidad. Consulte la tabla siguiente para ver la frecuencia de lubricación. Visite www.saeco.com/care para ver el vídeo de instrucciones detalladas.

Frecuencia de uso	Nº de bebidas preparadas al día	Frecuencia de engrasado
Low (Baja)	1-5	Cada 4 meses
Normal	6-10	Cada 2 meses
Alta	>10	Cada mes

Programas de limpieza del espumador de leche interno

Las cafeteras tienen tres programas para limpiar el espumador de leche interno. La cafetera ejecuta el programa de limpieza Auto Steam Shoot (Vapor auto) de forma automática tras preparar una bebida con leche. Puede tocar el icono de limpieza  para seleccionar el programa HYGIESTEAM o DEEP MILK CLEAN (Limpieza profunda de leche) y desplazarse por el menú de limpieza. A continuación, siga las instrucciones de la pantalla.

- Auto Steam Shoot (Vapor auto): La cafetera expulsa vapor a través del espumador de leche interno para enjuagarlo rápidamente.
- HYGIESTEAM: la cafetera limpia exhaustivamente el sistema interno de leche con vapor. Coloque el tubo de leche en el soporte (Fig. 28) correspondiente y siga las instrucciones de la pantalla.
- DEEP MILK CLEAN (Limpieza profunda de leche): Realice el procedimiento 'DEEP MILK CLEAN' (Limpieza profunda de leche) con el limpiador del circuito de leche de Philips para limpiar a conciencia el sistema de leche interno.

Limpieza del espumador de leche interno bajo el grifo

- 1 Abra la puerta del espumador de leche (Fig. 8) interno.

- 2 Tire hacia abajo (Fig. 29) del espumador de leche interno para quitarlo.
- 3 Tire de la parte inferior para separarla de la parte (Fig. 30) superior y desmontar el espumador de leche interno.
- 4 Desmonte todas las piezas (Fig. 31) y límpielas bajo el grifo.
- 5 Vuelva a montar el espumador de leche interno.
- 6 Para colocar el espumador de leche interno otra vez, póngalo en posición vertical y asegúrese de que los orificios están alineados con los dos tubos de la cafetera. Mueva el espumador de leche interno hacia arriba hasta que encaja en su sitio (Fig. 32).
- 7 Cierre la puerta.

Visite www.saeco.com/care para ver el vídeo de instrucciones detalladas.

Procedimiento de descalcificación

Utilice solo descalcificador Philips. No utilice en ningún caso descalcificadores a base de ácido sulfúrico, ácido clorhídrico, ácido sulfámico o acético (vinagre), ya que pueden dañar el circuito de agua del aparato y no disolver correctamente la cal. No utilizar el descalcificador de Philips anulará la garantía. No descalcificar el aparato también anulará la garantía. Puede comprar la solución descalcificadora de Philips en la tienda en línea www.saeco.com/care.

- 1 Cuando la cafetera indique que tiene que eliminar los depósitos de cal, pulse el botón de inicio/parada ► para comenzar. Para iniciar este procedimiento sin que la cafetera lo indique, toque el icono de limpieza 🧼 y seleccione 'Descale' (Descalcificar).
- 2 Retire la bandeja de goteo y el recipiente de posos de café, vacíelos y vuelva a colocarlos en su lugar.
- 3 Extraiga el depósito de agua y vacíelo. Luego quite el filtro AquaClean.
- 4 Vierta todo el contenido de la botella de descalcificador de Philips en el depósito de agua y llénelo de agua hasta el nivel CALC CLEAN. Después, vuelva a colocarlo en el aparato.
- 5 Coloque un recipiente grande (1,5 l) debajo de la boquilla dispensadora de café.
- 6 Coloque el tubo de leche en el soporte correspondiente.
- 7 Para iniciar el procedimiento de descalcificación, siga las instrucciones que aparecen en pantalla. El proceso de eliminación de los depósitos de cal dura unos 30 minutos y consiste en un ciclo de descalcificación y un ciclo de enjuagado.
- 8 Cuando el ciclo de eliminación de los depósitos de cal termine, tendrá que enjuagar el depósito de agua y el circuito de agua. Siga las instrucciones de la pantalla.
- 9 Coloque un nuevo filtro AquaClean en el depósito de agua.

Consejo: El uso del filtro AquaClean reduce la necesidad de descalcificación.

Qué hacer si el proceso de descalcificación se interrumpe

Puede salir del procedimiento de descalcificación pulsando el botón de encendido/apagado del panel de control. Si el proceso de descalcificación se interrumpe antes de que termine, realice lo siguiente:

- 1 Vacíe y lave bien el depósito de agua.
- 2 Llene el depósito con agua hasta la indicación de nivel CALC CLEAN y vuelva a encender el aparato. El aparato se calentará y realizará un ciclo de enjuagado automático.
- 3 Antes de preparar ninguna bebida, realice un ciclo de enjuagado manual. Para realizar un ciclo de enjuagado manual, primero dispense medio tanque de agua caliente y después prepare 2 tazas de café sin moler ni añadir café molido.

Nota: Si el procedimiento de descalcificación no se completó, el aparato requerirá otro procedimiento de descalcificación tan pronto como sea posible.

Códigos de error

A continuación, encontrará una lista de los códigos de error que muestran problemas que puede solucionar sin ayuda. Las instrucciones en vídeo están disponibles en www.saeco.com/care. Si aparece otro código de error, póngase en contacto con el Centro de Atención al Cliente de su país. Para información de contacto, consulte el folleto de la garantía.

Código de error	Problema	Posible solución
01	La abertura de café está obstruida.	Apague la máquina y desenchúfela. Extraiga el grupo de preparación del café. Luego abra la tapa del compartimento de café molido e introduzca el mango de una cuchara. Mueva el mango arriba y abajo hasta que caiga (Fig. 26) el café molido que está atascado. Visite www.saeco.com/care para ver el vídeo de instrucciones detalladas.
03	El grupo de preparación de café está sucio o no está bien engrasado.	Apague la máquina mediante el interruptor principal. Enjuague el grupo de preparación con agua limpia, deje que se seque y después lubríquelo. Consulte el capítulo 'Limpieza del grupo de preparación de café' o visite www.saeco.com/care para ver el vídeo de instrucciones detalladas. Después, encienda la máquina de nuevo.
04	El grupo de preparación de café no está colocado correctamente.	Apague la máquina mediante el interruptor principal. Quite el grupo de preparación del café y vuelva a insertarlo. Asegúrese de que el grupo de preparación del café está en la posición correcta antes de introducirlo. Consulte el capítulo 'Manejo del grupo de preparación de café' o visite www.saeco.com/care para ver el vídeo de instrucciones detalladas. Después, encienda la máquina de nuevo.
05	Hay aire en el circuito de agua.	Encienda y apague la máquina mediante el interruptor principal para reiniciarla. Si funciona, dispense 2 o 3 tazas de agua caliente. Elimine los depósitos de cal de la máquina si no lo ha hecho desde hace mucho tiempo.
	El filtro AquaClean no se preparó de forma adecuada antes de la instalación o está obstruido.	Retire el filtro AquaClean e intente preparar un café otra vez. Si funciona, asegúrese de que el filtro AquaClean se ha preparado de forma adecuada antes de colocarlo otra vez (consulte 'Preparación del filtro AquaClean para la activación'). Vuelva a colocar el filtro AquaClean en el depósito de agua. Si no funciona, es posible que el filtro esté obstruido y sea preciso cambiarlo.
14	La máquina se ha sobrecalentado.	Apague el aparato y enciéndalo de nuevo después de 30 minutos.

Solicitud de accesorios

Para limpiar y descalcificar el aparato, utilice solamente productos de mantenimiento de Philips. Puede adquirir estos productos en el distribuidor local, en los centros de servicio autorizados o en

línea en www.saeco.com/care. Para encontrar la lista completa de repuestos en línea, introduzca el número de modelo de la máquina. Puede encontrar el número de modelo en el interior de la puerta de mantenimiento.

Productos de mantenimiento y números de tipo:

- Solución descalcificadora CA6700
- Filtro AquaClean CA6903
- Grasa para el grupo de preparación de café HD5061
- Pastillas desengrasantes de café CA6704
- Limpiador del circuito de leche CA6705
- Kit de mantenimiento CA6707

Resolución de problemas

Este capítulo resume los problemas más comunes que pueden surgir al usar el aparato. En www.saeco.com/care están disponibles los vídeos de ayuda y una lista completa de las preguntas más frecuentes. Si no logra solucionar el problema, póngase en contacto con el Centro de Atención al Cliente de Philips en su país. Para información de contacto, consulte el folleto de la garantía.

Problema	Causa	Solución
La bandeja de goteo se llena rápidamente.	Esto es normal. El aparato utiliza agua para enjuagar el circuito interno y el grupo de preparación del café. Parte del agua fluye a través del sistema interno y directamente hacia la bandeja de goteo.	Vacíe la bandeja de goteo todos los días o en cuanto el indicador rojo de "bandeja de goteo llena" sobresalga de la bandeja (Fig. 25) de goteo. Coloque una taza debajo de la boquilla dispensadora para recoger el agua de enjuagado.
El equipo está en modo DEMO (Demostración).	Ha pulsado el botón de espera durante más de 8 segundos.	Apague y encienda el aparato con el interruptor principal de la parte trasera del aparato.
El icono del recipiente de posos de café lleno continúa mostrándose.	Ha vaciado el recipiente de posos de café mientras el aparato estaba apagado.	Vacíe siempre el recipiente de posos de café con el aparato encendido. Si vacía el recipiente de posos de café cuando el aparato está apagado, el contador de ciclos de café no se restablecerá.
	Ha vuelto a colocar el recipiente de posos de café demasiado rápido.	No vuelva a colocar el recipiente de posos de café hasta que se indique en pantalla.
Se muestra el icono "recipiente de posos de café lleno" a pesar de que no está lleno.	El contador de la máquina no se ha puesto a cero la última vez que se ha vaciado el recipiente de posos de café.	Espere siempre unos 5 segundos cuando vuelva a colocar el recipiente de posos de café. De esta forma se reiniciará el contador de posos de café en cero.
		Vacíe siempre el recipiente de posos de café con el aparato encendido. Si vacía el recipiente de posos de café cuando la máquina está apagado, el contador de posos de café no se pondrá a cero.

Problema	Causa	Solución
No puedo retirar el grupo de preparación del café.	El grupo de preparación de café no está en la posición correcta.	Restablezca el aparato de la siguiente manera: vuelva a colocar la bandeja de goteo y el recipiente de posos de café. Luego cierre la puerta de mantenimiento y apague y encienda el aparato otra vez. Haga otro intento de quitar el grupo de preparación de café.
	No ha retirado el recipiente de posos de café.	Retire el recipiente de posos de café antes de retirar el grupo de preparación de café.
No puedo insertar el grupo de preparación de café.	El grupo de preparación de café no está en la posición correcta.	Restablezca el aparato de la siguiente manera: vuelva a colocar la bandeja de goteo y el recipiente de posos de café. Deje fuera el grupo de preparación del café. Cierre la puerta de servicio y encienda y apague el aparato. Después, ponga el grupo de preparación en la posición correcta y vuelva a introducirlo en la cafetera.
El café está aguado.	El grupo de preparación de café está sucio o debe lubricarse.	Limpie y engrase el grupo de preparación.
	El molinillo está configurado con un ajuste demasiado grueso.	Configure el molinillo con un ajuste más fino (bajo).
	Se han configurado los ajustes del café.	Seleccione su bebida de café y configure los ajustes para obtener un café más fuerte.
	La máquina realiza su procedimiento de ajuste automático después de cambiar los ajustes del molinillo o los tipos de grano.	Prepare varias tazas de café.
El café no está lo suficientemente caliente.	Las tazas que utiliza están frías.	Caliente las tazas previamente enjuagándolas con agua caliente.
	La temperatura ajustada es demasiado baja. Compruebe los ajustes del menú.	Ajuste la temperatura con el valor High (Alta) en el menú.
	Añadió leche.	La leche, tanto si está templada como si está fría, siempre reduce la temperatura del café hasta cierto punto.

Problema	Causa	Solución
No sale café o sale con mucha lentitud.	El filtro AquaClean no se preparó de forma adecuada para instalarlo o está obstruido.	Retire el filtro AquaClean e intente preparar un café otra vez. Si funciona, asegúrese de que el filtro AquaClean se ha preparado de forma adecuada antes de colocarlo otra vez. Vuelva a poner el filtro preparado. Si no funciona, es posible que el filtro esté obstruido y sea preciso cambiarlo.
	El molinillo está configurado con un ajuste demasiado fino.	Configure el molinillo con un ajuste más grueso (alto).
	El grupo de preparación del café está sucio.	Limpie el grupo de preparación del café.
	La boquilla dispensadora de café está sucia.	Limpie la boquilla dispensadora de café y sus orificios con una aguja.
	El circuito del aparato está atascado por depósitos de cal.	Descalcifique el aparato.
El aparato no produce espuma de leche.	El espumador de leche interno está sucio o no se ha insertado correctamente.	Limpie el espumador de leche interno y asegúrese de colocarlo e introducirlo correctamente (consulte 'Limpieza del espumador de leche interno bajo el grifo').
	El tipo de leche utilizado no es adecuado para producir espuma.	Los diferentes tipos de leche producen como resultado cantidades y calidades diferentes de espuma. Hemos probado los siguientes tipos de leche que han demostrado producir espuma de leche con buenos resultados: leche de vaca semidesnatada o entera, leche de soja y leche sin lactosa.
La leche salpica.	La leche que utiliza no está lo suficientemente fría.	Asegúrese de utilizar leche fría directamente del frigorífico.
	El tubo de leche flexible no está bien conectado.	Abra la puerta de la boquilla (Fig. 8) dispensadora de café y compruebe si el tubo de leche flexible está completamente conectado al espumador de leche (Fig. 9). Tenga en cuenta que el espumador de leche y los tubos de leche pueden estar calientes. Deje que el espumador de leche y los tubos se enfríen antes de tocarlos.

Problema	Causa	Solución
	El espumador de leche y los tubos de leche no están limpios.	Quite y desmonte el espumador de leche (consulte 'Limpieza del espumador de leche interno bajo el grifo') interno. Enjuague todas las piezas con agua del grifo. Para una limpieza a fondo, utilice el limpiador de circuitos de leche Philips y realice el procedimiento DEEP MILK CLEAN mediante el menú de limpieza (☑). Tenga en cuenta que, si las piezas se han limpiado en el lavavajillas, es posible que se hayan obstruido con partículas de alimentos o residuos de detergente. También se recomienda comprobar visualmente que no estén obstruidos.
		Le aconsejamos que realice el programa HygieSteam todos los días: 1) Pulse "Limpiar" ☑ en el panel de control. 2) Seleccione 'HygieSteam'. 3) Pulse el botón de arranque para iniciar el proceso y, a continuación, confirme todos los pasos en la pantalla.
	Los tubos de leche están obstruidos.	Guarde siempre el recipiente de leche sin los tubos de leche en el refrigerador. La leche sobrante podría acumularse dentro de los tubos de leche y bloquear el flujo de leche que atraviesa los tubos. Enjuague los tubos de leche antes de almacenarlos.
Parece que la máquina pierde líquido.	El aparato utiliza agua para enjuagar el circuito interno y el grupo de preparación del café. Parte del agua fluye a través del sistema interno y directamente hacia la bandeja de goteo.	Vacíe la bandeja de goteo todos los días o en cuanto el indicador de "bandeja de goteo llena" sobresalga de la tapa (Fig. 25) de la bandeja de goteo. Coloque una taza debajo de la boquilla dispensadora para recoger el agua de enjuagado.
	La bandeja de goteo está demasiado llena y ha rebosado, lo que da la impresión de que hay una fuga en la máquina.	Vacíe la bandeja de goteo todos los días o en cuanto el indicador de "bandeja de goteo llena" sobresalga de la tapa (Fig. 25) de la bandeja de goteo. Coloque una taza debajo de la boquilla dispensadora para recoger el agua de enjuagado.
	La máquina no está colocada en una superficie horizontal.	Coloque la máquina sobre una superficie horizontal para que funcione correctamente el indicador de bandeja de goteo llena.

Problema	Causa	Solución
No puedo activar el filtro AquaClean y la máquina solicita que se realice una descalcificación.	El filtro no se ha reemplazado a tiempo después que comenzara a parpadear el icono del filtro AquaClean y la capacidad bajara al 0 %.	Descalcifique primero la máquina e instale después el filtro AquaClean.
	No ha instalado el filtro AquaClean durante la primera instalación, sino después de haber preparado unos 25 cafés (a razón de 100 ml por taza). La máquina debe estar completamente libre de depósitos de cal antes de instalar el filtro AquaClean.	Descalcifique primero la máquina y, a continuación, instale un nuevo filtro AquaClean. Después de la descalcificación, el contador de filtros se reinicia a 0/8. Confirme siempre la activación del filtro en el menú de la máquina. Haga esto también después de sustituir el filtro.
El filtro nuevo del agua no encaja.	Está intentado instalar un filtro diferente del filtro AquaClean.	La máquina solamente admite el filtro AquaClean.
La máquina hace ruido.	Es normal que la máquina haga ruido durante el uso.	Si la máquina empieza a hacer un ruido diferente, limpie el grupo de preparación de café y lubríquelo (consulte 'Lubricación del grupo de preparación').
	El filtro AquaClean no se preparó correctamente y ahora el aire penetra en la máquina.	Quite el filtro AquaClean del depósito de agua. Sacuda el filtro durante unos 5 segundos. Sumerja completamente el filtro boca abajo en una jarra con agua fría durante al menos 30 segundos. Espere a que no salgan más burbujas de aire. Vuelva a colocar el filtro AquaClean ya preparado en el depósito de agua. A continuación, dispense 2 o 3 tazas de agua caliente.

Especificaciones técnicas

El fabricante se reserva el derecho a mejorar las especificaciones técnicas del producto. Todas las cantidades predefinidas son aproximadas.

Descripción	Valor
Dimensiones (ancho x alto x largo)	283 x 393 x 489 mm
Peso	10.8 - 12.2 kg
Longitud del cable de alimentación	1200 mm
Depósito de agua	1,7 litros, desmontable
Capacidad de la tolva de granos de café	450 g
Capacidad del recipiente para posos de café	15 discos

Descripción	Valor
Capacidad de recipiente de leche (SM7580, SM7581 y SM7583 solamente)	600 ml
Altura de la boquilla ajustable	75-148 mm
Tensión nominal - Potencia nominal - Fuente de alimentación	Consulte los datos en la placa del interior de la puerta de servicio

Sommaire

Présentation de la machine (Fig. A)	71
Panneau de commande	72
Introduction	72
Première installation	73
Filtre AquaClean	73
Mesure de la dureté de l'eau	74
Préparation de boissons	74
Personnalisation de boissons et création de profils	75
Réglage des paramètres du moulin	76
Manipulation du groupe de percolation	76
Nettoyage et entretien	77
Procédure de détartrage	80
Codes d'erreur	81
Commande d'accessoires	82
Dépannage	82
Caractéristiques techniques	86

Présentation de la machine (Fig. A)

A1	Panneau de commande	A13	Cordon d'alimentation avec fiche secteur
A2	Support de tasse	A14	Bouton de réglage de la mouture
A3	Couvercle du bac à grains	A15	Réservoir à grains
A4	Couvercle du compartiment du café prémoulu	A16	Chambre d'extraction
A5	Cappuccinatore interne	A17	Intérieur de la porte d'accès au groupe café
A6	Buse réglable de distribution du café et du lait	A18	Entonnoir pour café
A7	Support du bec d'admission de lait	A19	Tiroir de résidus de café
A8	Commutateur principal	A20	Bac à marcs de café
A9	Prise pour cordon d'alimentation	A21	Plateau égouttoir
A10	Porte d'accès au groupe café	A22	Grille du plateau égouttoir
A11	Indicateur « Plateau égouttoir plein »	A23	Réservoir d'eau
A12	Poignée de déverrouillage du plateau égouttoir		

Accessoires

A24	Réservoir de lait(SM7580, SM7581, SM7583 uniquement)	A28	Filtre AquaClean
A25	Tube d'aspiration du lait	A29	Cuillère de mesure
A26	Tube de graisse	A30	Bande de test de la dureté de l'eau
A27	Brossette de nettoyage		

Panneau de commande

Il existe plusieurs versions de cette machine à espresso, avec différents panneaux de commande. Chaque version a sa propre référence. Vous trouverez le numéro de référence sur l'étiquette de données située à l'intérieur de la porte (Fig. 16) d'accès.

Veillez vous reporter aux figures B et C pour une présentation de tous les boutons et icônes. La description figure au-dessous.

Utilisez la flèche vers le haut ou vers le bas pour faire défiler le menu d'affichage, puis touchez l'icône OK pour confirmer vos choix.

SM7580, SM7581, SM7583 uniquement (fig. B)

B1. Bouton marche/arrêt	B4. Bouton ►■marche/arrêt	B7. Paramètres de la machine
B2. Icônes des boissons à simple pression	B5. Icônes de navigation (vers le haut, vers le bas, OK)	B8. Menu de nettoyage
B3. Menu « 6 autres boissons »	B6. Afficheur	B9. Profils personnels

SM7480 uniquement (fig. C)

C1. Bouton marche/arrêt	C4. Bouton ►■marche/arrêt	C7. Paramètres de la machine
C2. Icônes des boissons à simple pression	C5. Icônes de navigation (vers le haut, vers le bas, OK)	C8. Menu de nettoyage
C3. Menu « 4 autres boissons »	C6. Afficheur	C9. Profils personnels

Introduction

Félicitations pour votre achat d'une machine à café Saeco entièrement automatique ! Pour profiter pleinement de l'assistance Saeco, veuillez enregistrer votre produit à l'adresse www.saeco.com/care.

Lisez attentivement le livret de sécurité distinct avant d'utiliser la machine pour la première fois, et conservez-le pour un usage ultérieur.

Pour vous aider à utiliser votre machine de manière optimale, Saeco offre une assistance complète de 3 manières différentes :

- 1 Le guide de mise en route séparé pour la première installation et utilisation.
- 2 Ce mode d'emploi donnant des informations détaillées
- 3 Assistance et vidéos en ligne : scannez le code QR sur la première page ou consultez le site www.saeco.com/care

Remarque : Cette machine a été testée avec du café. Bien qu'elle ait été soigneusement nettoyée, il se peut que quelques résidus de café subsistent. Nous garantissons néanmoins que la machine est entièrement neuve.

Première installation

Avant la première utilisation de votre machine à café, vous devez effectuer quelques étapes simples, comme remplir le circuit d'eau et activer le filtre AquaClean. Ces procédures sont expliquées dans le guide distinct de mise en route.

Pour un excellent café, vous devez commencer par préparer 5 cafés afin de permettre l'auto-réglage de l'appareil.

L'appareil a été configuré de manière à extraire une saveur optimale de vos grains de café. Nous vous conseillons donc de ne pas modifier les réglages du moulin avant d'avoir préparé 100 à 150 tasses (environ 1 mois d'utilisation).

Filtre AquaClean

Le filtre AquaClean est conçu pour réduire les dépôts de calcaire dans votre machine à café et fournir une eau filtrée pour préserver l'arôme et le goût de chaque tasse de café. Si vous utilisez une série de huit filtres AquaClean tel qu'indiqué par la machine et dans le présent mode d'emploi, il ne sera pas nécessaire de détartrer votre machine avant d'avoir servi 5 000 tasses. Chaque filtre permet de servir jusqu'à 625 tasses, en fonction des variétés de café sélectionnées et de la fréquence de rinçage et de nettoyage.

Préparation du filtre AquaClean avant son activation

Avant de placer le filtre AquaClean dans le réservoir d'eau, vous devez le préparer à l'utilisation :

- 1 Secouez la cartouche pendant environ 5 secondes (Fig. 1).
- 2 Plongez entièrement le filtre à l'envers dans une verseuse remplie d'eau froide pendant au moins 30 secondes. Attendez jusqu'à ce que plus aucune bulle d'air ne sorte (Fig. 2).
- 3 Poussez le filtre dans le raccordement du filtre au niveau le plus bas (Fig. 3) possible.

Activation du filtre AquaClean

Vous devez activer chaque nouveau filtre AquaClean utilisé. En activant le filtre AquaClean, la machine surveille la capacité du filtre AquaClean et le nombre de filtres utilisés. Vous pouvez activer le filtre AquaClean de trois manières différentes.

1. Activation du filtre AquaClean lors de la première installation

Lorsque vous l'allumez pour la première fois, la machine vous guide dans les premières étapes d'installation, comme le remplissage du réservoir d'eau, le remplissage du circuit d'eau et l'activation du filtre AquaClean. Il suffit de suivre les instructions à l'écran.

2. Activation du filtre AquaClean au moment demandé

Veillez remplacer le filtre AquaClean lorsque le message « Replace AquaClean filter? » (Remplacer le filtre AquaClean ?) s'affiche à l'écran. Suivez alors les instructions à l'écran pour activer correctement le filtre.

Veillez remplacer le filtre AquaClean au moins tous les 3 mois, même si la machine n'indique pas encore que c'est nécessaire.

3. Activation du filtre AquaClean à tout autre moment

Vous pouvez commencer à (ré)utiliser le filtre AquaClean à tout moment en suivant les instructions ci-dessous.

- 1 Touchez l'icône Paramètres , puis sélectionnez « AquaClean » (Fig. 4) à l'aide de la flèche vers le haut ou vers le bas.
- 2 Touchez l'icône OK. Lorsque l'écran d'activation apparaît, touchez de nouveau l'icône OK.

3 Suivez les instructions à l'écran.

Remarque : dans certains cas, la machine vous indique que vous devez détartre la machine avant d'installer et d'activer un nouveau filtre AquaClean. Cela est dû au fait qu'il ne doit plus y avoir de calcaire dans la machine pour pouvoir utiliser le filtre AquaClean. Suivez les instructions à l'écran.

Mesure de la dureté de l'eau

Lors de la première installation, vous devez régler la dureté de l'eau. Suivez les étapes à l'écran et utilisez la bandelette de test de dureté d'eau fournie à cet effet. Pour régler la dureté de l'eau ultérieurement, touchez l'icône Paramètres  et sélectionnez « dureté de l'eau ».



- 1 Immergez la bandelette de test de dureté de l'eau dans l'eau du robinet pendant 1 seconde. Attendez une minute.
- 2 Vérifiez combien de carrés sont devenus rouges.
- 3 Sélectionnez le réglage de dureté de l'eau approprié et touchez sur l'icône OK pour confirmer.

Nombre de carrés rouges :    

Valeur à définir	1	2	3	4
------------------	---	---	---	---

Préparation de boissons

Vous pouvez sélectionner une boisson en touchant une des icônes (Fig. 5) à simple pression ou sélectionnez une autre boisson dans le menu en touchant l'icône « 6 more drinks » (SM7580, SM7581, SM7583 seulement) ou « 4 more drinks » (SM7480 seulement). Une fois que vous avez sélectionné une boisson, vous pouvez la personnaliser en réglant ses paramètres (voir 'Personnalisation de vos boissons').

- Pour préparer deux tasses, touchez d'abord une boisson, puis appuyez deux fois sur le bouton  marche/arrêt. Vous pouvez également préparer deux tasses en touchant deux fois une icône à simple pression. La machine effectue automatiquement deux cycles de moulage de suite. Cela est possible pour la plupart des boissons.
- Touchez l'icône de profils  pour préparer l'une de vos boissons enregistrées.
- Faites coulisser la buse de distribution vers le haut ou vers le bas pour adapter la hauteur à la taille de la tasse ou du verre utilisé.

Pour faire du café

- 1 Remplissez le réservoir avec de l'eau du robinet et le bac à grains avec des grains de café.

Conseil : Glissez la buse de distribution en position supérieure pour faciliter l'accès au réservoir d'eau.

- 2 Appuyez sur l'une des icônes (Fig. 5) de boisson à simple pression ou appuyez sur l'icône « 6 more drinks » (SM7580, SM7581, SM7583 seulement) ou « 4 more drinks » (SM7480 seulement) pour sélectionner une autre boisson.
- 3 Utilisez les flèches (Fig. 6) vers le haut ou vers le bas pour régler l'intensité du café. Touchez le bouton OK si vous voulez régler davantage de paramètres.
- 4 Appuyez sur le bouton  marche/arrêt quand vous le souhaitez pour commencer la préparation de la boisson sélectionnée ou, après avoir réglé tous les paramètres, touchez l'icône OK pour enregistrer les paramètres dans un profil (voir 'Création d'un profil').

Préparation de boissons à base de lait

- 1 Remplissez le réservoir avec de l'eau du robinet et le bac à grains avec des grains de café.

Conseil : Glissez la buse de distribution en position supérieure pour faciliter l'accès au réservoir d'eau.

- 2 **SM7580, SM7581, SM7583** : Dévissez le couvercle du réservoir de lait et remplissez ce dernier de lait (Fig. 7). Placez ensuite le bec d'admission de lait métallique dans le réservoir.
SM7480 : Insérez le bec d'admission de lait métallique directement dans un réservoir de lait.

Pour un résultat optimal, utilisez toujours du lait sortant directement du réfrigérateur.

- 3 Ouvrez la porte du cappuccinatore interne (Fig. 8) et raccordez le bec d'admission de lait souple au cappuccinatore (Fig. 9). Refermez ensuite la porte du cappuccinatore interne.
- 4 Appuyez sur l'une des icônes (Fig. 5) de boisson à simple pression ou appuyez sur l'icône « 6 more drinks » (SM7580, SM7581, SM7583 seulement) ou « 4 more drinks » (SM7480 seulement) pour sélectionner une autre boisson.
- 5 Touchez l'icône OK si vous voulez régler les paramètres. Vous pouvez régler les paramètres à votre convenance à l'aide des flèches vers le haut et vers le bas (Fig. 6). Touchez l'icône OK pour confirmer. Vous pouvez ensuite régler le prochain paramètre.
- 6 Après avoir réglé tous les paramètres, touchez l'icône OK pour les enregistrer dans un profil (voir 'Création d'un profil').
- 7 Appuyez sur le bouton marche/arrêt ►■ à tout moment pour commencer à préparer la boisson sélectionnée.
- 8 Directement après la distribution du lait, l'injection de vapeur automatique (« Auto Steam Shoot ») est effectuée. La machine injecte de la vapeur dans le système de lait interne pour le rincer rapidement.

Préparation d'un café avec du café prémoulu

- 1 Ouvrez le couvercle et versez une mesure de café prémoulu dans le compartiment (Fig. 10) à café prémoulu. Fermez le couvercle.
- 2 Après avoir sélectionné une boisson, touchez l'icône OK, puis sélectionnez une mouture de café à l'aide de la flèche vers le haut ou vers le bas (Fig. 11). Appuyez sur le bouton marche/arrêt ►■.

Remarque : si vous sélectionnez du café moulu, vous ne pouvez pas régler son intensité ni préparer plus d'une tasse à la fois.

Verser l'eau chaude

- 1 Appuyez sur l'icône à simple pression « Hot water » (eau chaude) (Fig. 12).
- 2 Appuyez sur le bouton marche/arrêt ►■ pour commencer à verser l'eau chaude.

Personnalisation de boissons et création de profils

Cette machine vous permet de régler les paramètres d'une boisson à votre convenance et d'enregistrer le réglage de la boisson dans un profil personnel. Les profils sont de couleurs différentes. Il existe deux façons de créer un profil :

- 1 Préparation d'une boisson : Appuyez sur l'icône OK pour régler les paramètres de la boisson sélectionnée, puis, après avoir réglé tous les paramètres, touchez l'icône OK pour enregistrer les paramètres de la boisson personnalisée dans un profil.

- 2 Dans le menu « Profils » : Sélectionnez un profil, puis personnalisez les boissons une par une.

Personnalisation de vos boissons

Vous pouvez régler les paramètres à votre convenance :

- 1 Appuyez sur l'une des icônes de boisson à simple pression ou appuyez sur l'icône « 6 more drinks » (SM7580, SM7581, SM7583 seulement) ou « 4 more drinks » (SM7480 seulement) pour sélectionner votre boisson (Fig. 5) préférée.
- 2 Touchez l'icône OK pour régler les paramètres. L'écran indique les paramètres que vous pouvez régler à votre convenance. Selon le type de boisson, vous pouvez régler l'intensité du café, le volume du café et du lait, la température du café et le goût.
- 3 Utilisez la flèche vers le haut ou vers le bas pour définir la quantité que vous souhaitez (Fig. 6), puis touchez l'icône OK pour confirmer vos choix. Selon le type de boisson, le choix de quantité suivant s'affiche à l'écran.
- 4 Après avoir personnalisé tous les paramètres, touchez l'icône OK pour les enregistrer dans votre profil (Fig. 13), puis suivez les instructions à l'écran.

Création d'un profil

- 1 Touchez l'icône Profils  à plusieurs reprises pour sélectionner un des profils. Les profils sont de couleurs différentes. Vous pouvez aussi sélectionner votre profil à l'aide des flèches vers le haut et vers le bas.
- 2 Touchez l'icône OK pour personnaliser le profil.
- 3 Utilisez la flèche vers le haut ou vers le bas pour sélectionner la boisson que vous souhaitez personnaliser, puis touchez l'icône OK pour confirmer.
- 4 Utilisez la flèche vers le haut ou vers le bas pour régler les paramètres à votre convenance, puis touchez l'icône OK pour confirmer. Les boissons personnalisées sont signalées par une astérisque (*) (Fig. 14).

Réglage des paramètres du moulin

Vous pouvez régler les paramètres du moulin à l'aide du bouton de réglage de la mouture dans le réservoir à grains. Vous pouvez choisir parmi 12 paramètres de mouture différents. Plus le réglage est bas, plus le café est intense.

Remarque : Vous pouvez uniquement régler les paramètres de mouture lorsque la machine moud des grains de café. Vous devez préparer 2 ou 3 boissons avant de sentir toute la différence de goût.

Attention : Ne tournez pas le bouton de réglage de la mouture de plus d'un cran à la fois afin d'éviter d'endommager le moulin à café.

- 1 Placez une tasse sous la buse de distribution du café.
- 2 Soulevez le couvercle du bac à grains.
- 3 Touchez l'icône ESPRESSO. Appuyez sur le bouton marche/arrêt .
- 4 Lorsque le moulin commence à moudre, enfoncez le bouton de réglage de la mouture et tournez-le à gauche ou à droite (Fig. 15).

Manipulation du groupe de percolation

Visitez www.saeco.com/care pour obtenir des instructions vidéo détaillées sur le retrait, l'insertion et le nettoyage du groupe de percolation.

Retrait du groupe de percolation de la machine

- 1 Éteignez la machine en appuyant sur l'interrupteur principal situé à l'arrière.
- 2 Retirez le bac à marc de café.
- 3 Ouvrez la porte (Fig. 16) d'accès au groupe de percolation.
- 4 Retirez le tiroir à résidus de café (Fig. 17).
- 5 Appuyez sur le bouton PUSH (Fig. 18) et tirez le groupe de percolation pour l'enlever de la machine (Fig. 19).

Réinsertion du groupe de percolation

Avant de faire glisser le groupe de percolation dans la machine, vérifiez qu'il est dans la bonne position.

- 1 Vérifiez si la flèche qui se trouve sur le cylindre jaune sur le côté du groupe de percolation est alignée sur la flèche noire et N (Fig. 20).
 - S'ils ne sont pas alignés, poussez le levier vers le bas jusqu'à ce qu'il touche la base du groupe de percolation (Fig. 21).
- 2 Assurez-vous que le crochet de blocage jaune de l'autre côté du groupe de percolation est dans la bonne position.
 - Pour positionner correctement le crochet, poussez-le vers le haut jusqu'à ce qu'il soit dans la position (Fig. 22) la plus haute.
- 3 Remettez le groupe de percolation dans la machine en le faisant glisser le long des rainures latérales de guidage jusqu'à ce qu'il soit enclenché. N'appuyez pas sur le bouton PUSH.
- 4 Remettez en place le tiroir des résidus de café, puis fermez la porte d'accès. Remettez le bac à marc de café en place.

Nettoyage et entretien

Un nettoyage et un entretien réguliers optimisent le fonctionnement de votre machine, préservent le bon goût du café pendant longtemps et assurent un débit du café stable et une parfaite mousse de lait.

Consultez le tableau indiquant quand et comment nettoyer toutes les parties détachables de la machine. Vous trouverez plus d'informations détaillées et des instructions vidéo sur

www.saeco.com/care.

Tableau relatif au nettoyage

Tableau relatif au nettoyage

Description de la pièce	Quand nettoyer	Comment nettoyer
Groupe de percolation	Toutes les semaines	Enlevez le groupe de percolation, rincez-le sous le robinet et laissez-le sécher.

Description de la pièce	Quand nettoyer	Comment nettoyer
	Tous les mois	Effectuez la procédure pour « Nettoyer le groupe de percolation » à l'aide d'une tablette de dégraissage pour café Philips. Sélectionnez « Brew group clean » (Nettoyer le groupe de percolation) dans le menu de nettoyage et suivez les instructions à l'écran. Visitez : www.saeco.com/care pour des instructions vidéo détaillées.
Lubrification du groupe de percolation	En fonction du type d'utilisation. Consultez le tableau de lubrification (voir 'Lubrification du groupe de percolation').	Lubrifiez le groupe de percolation à l'aide de la graisse Philips. Visitez : www.saeco.com/care pour des instructions vidéo détaillées.
Système de distribution de lait/Cappuccinatore interne	Après chaque journée d'utilisation	Effectuez le programme HYGIESTEAM dans le menu de nettoyage. Sélectionnez HYGIESTEAM dans le menu de nettoyage et suivez les instructions à l'écran. Essuyez l'extérieur du bec d'admission de lait métallique à l'aide d'un chiffon humide avant de le placer dans son support.
	Toutes les semaines	Retirez et démontez le cappuccinatore interne (voir 'Nettoyage du cappuccinatore interne sous le robinet'). Rincez tous les éléments sous le robinet avec un peu de liquide vaisselle.
	Tous les mois	Effectuez la procédure « DEEP MILK CLEAN » à l'aide du nettoyeur de circuit du lait Philips. Sélectionnez « DEEP MILK CLEAN » dans le menu de nettoyage et suivez les instructions à l'écran. Visitez : www.saeco.com/care pour des instructions vidéo détaillées.
Réservoir de lait (SM7580, SM7581, SM7583 uniquement)	Toutes les semaines	Démontez le réservoir (Fig. 23) de lait et faites sortir la boule avec la cuillère doseuse (Fig. 24). Rincez toutes les pièces sous le robinet ou passez-les au lave-vaisselle.
Plateau égouttoir	Videz le plateau égouttoir tous les jours ou dès que le témoin rouge « Plateau égouttoir plein » s'allume à travers le plateau égouttoir (Fig. 25).	Retirez le plateau égouttoir et nettoyez-le sous le robinet avec un peu de liquide vaisselle.
Bac à marc de café	Videz le bac à marc de café lorsque la machine le demande. Nettoyez-le une fois par semaine.	Retirez le bac à marc de café alors que la machine est allumée et nettoyez-le sous le robinet avec un peu de liquide vaisselle.
Réservoir d'eau	Toutes les semaines	Rincez le réservoir d'eau sous le robinet

Description de la pièce	Quand nettoyer	Comment nettoyer
Entonnoir pour café	Vérifiez l'entonnoir pour café toutes les semaines pour voir s'il est obstrué.	Débranchez la machine et retirez le groupe de percolation. Ouvrez le couvercle du compartiment à café prémoulu et insérez le manche d'une cuillère dans l'entonnoir pour café. Agitez le manche de haut en bas pour faire tomber (Fig. 26) le bouchon de café moulu. Visitez : www.saeco.com/care pour des instructions vidéo détaillées.

Conseil : vous trouverez un calendrier de nettoyage sur la dernière page de ce mode d'emploi. Notez les dates auxquelles vous devez procéder à un nettoyage.

Nettoyage du groupe de percolation

Un nettoyage régulier du groupe de percolation empêche les résidus de café d'obstruer les circuits internes. Visitez www.saeco.com/care pour obtenir des vidéos d'assistance pour le retrait, l'insertion et le nettoyage du groupe de percolation.

Nettoyage du groupe de percolation sous l'eau

- 1 Ouvrez la porte d'accès et retirez le groupe de percolation.
- 2 Rincez soigneusement le groupe de percolation avec de l'eau. Nettoyez soigneusement le filtre du haut (Fig. 27).
- 3 Laissez le groupe de percolation sécher à l'air libre avant de le remettre en place. Évitez de sécher le groupe de percolation avec un chiffon, afin d'empêcher que des fibres ne tombent dedans.

Nettoyage du groupe de percolation à l'aide de tablettes de dégraissage pour café

Utilisez uniquement des tablettes de dégraissage pour café Philips. Touchez l'icône Nettoyer , puis sélectionnez « Brew group clean » (Nettoyer le groupe de percolation). Suivez ensuite les instructions à l'écran. Visitez www.saeco.com/care pour obtenir des instructions vidéo détaillées.

Lubrification du groupe de percolation

Lubrifiez le groupe de percolation régulièrement afin que ses pièces en mouvement puissent continuer à bouger correctement. Reportez-vous au tableau ci-dessous pour connaître la fréquence de lubrification. Visitez www.saeco.com/care pour obtenir des instructions vidéo détaillées.

Fréquence d'utilisation	Nombre de boissons préparées par jour	Fréquence de lubrification
Faible	1-5	Tous les quatre mois
Normale	6-10	Tous les deux mois
Élevée	> 10	Tous les mois

Programmes de nettoyage pour le cappuccinatore interne

La machine propose trois programmes de nettoyage pour le cappuccinatore interne. Le programme de nettoyage Auto Steam Shoot (Injection de vapeur automatique) se lance automatiquement après la préparation d'une boisson à base de lait. Vous pouvez sélectionner le programme HYGIESTEAM ou

DEEP MILK CLEAN en touchant l'icône Nettoyer  et en faisant défiler le menu de nettoyage. Suivez ensuite les instructions à l'écran.

- Auto Steam Shoot : la machine injecte de la vapeur dans le cappuccinatore interne pour le rincer rapidement.
- HYGIESTEAM : la machine nettoie le système interne de distribution de lait en profondeur avec de la vapeur. Placez le bec d'admission de lait dans son support (Fig. 28) et suivez les instructions à l'écran.
- DEEP MILK CLEAN : effectuez la procédure « DEEP MILK CLEAN » à l'aide du nettoyeur de circuit de lait Philips pour un nettoyage en profondeur du système interne de distribution de lait.

Nettoyage du cappuccinatore interne sous le robinet

- 1 Ouvrez la porte du cappuccinatore interne (Fig. 8).
- 2 Retirez le cappuccinatore interne en le tirant vers le bas (Fig. 29).
- 3 Démontez le cappuccinatore interne en tirant la partie inférieure pour la séparer de la partie supérieure (Fig. 30).
- 4 Démontez tous les composants (Fig. 31) et nettoyez-les sous le robinet.
- 5 Remontez le cappuccinatore interne.
- 6 Pour remettre le cappuccinatore interne en place, mettez-le en position verticale et assurez-vous que les orifices sont alignés sur les deux tubes de la machine. Déplacez le cappuccinatore interne vers le haut jusqu'à ce qu'il s'enclenche (Fig. 32).
- 7 Fermez la porte.

Visitez www.saeco.com/care pour obtenir des instructions vidéo détaillées.

Procédure de détartrage

N'utilisez que du détartrant Philips. N'utilisez jamais un détartrant à base d'acide sulfurique, d'acide chlorhydrique, d'acide sulfamique ou d'acide acétique (vinaigre), car cela risque d'endommager le circuit d'eau de votre machine et de ne pas dissoudre le calcaire correctement. La non-utilisation d'un détartrant Philips annule votre garantie. Ne pas détartrer l'appareil annule également votre garantie. Vous pouvez acheter la solution de détartrage Philips dans la boutique en ligne

www.saeco.com/care.

- 1 Lorsque la machine vous demande de la détartrer, appuyez sur le bouton marche/arrêt ►► pour commencer. Pour lancer un détartrage sans y être invité par la machine, touchez l'icône Nettoyer  et sélectionnez « Descale » (Détartrer).
- 2 Retirez le plateau égouttoir et le bac à marc de café, videz-les et remplacez-les dans la machine.
- 3 Enlevez le réservoir d'eau et videz-le. Retirez ensuite le filtre AquaClean.
- 4 Versez le contenu d'une bouteille complète de solution de détartrage Philips dans le réservoir d'eau, puis remplissez ce dernier d'eau jusqu'au niveau CALC CLEAN. Puis remplacez-le dans la machine.
- 5 Placez un grand récipient (1,5 l) sous la buse de distribution de café.
- 6 Placez le bec d'admission de lait sur son support.
- 7 Suivez les instructions à l'écran pour lancer la procédure de détartrage. La procédure de détartrage dure environ 30 minutes et consiste en un cycle de détartrage et un cycle de rinçage.
- 8 Lorsque le cycle de détartrage est terminé, vous devez rincer le réservoir d'eau et le circuit d'eau. Suivez les instructions à l'écran.
- 9 Placez un nouveau filtre AquaClean dans le réservoir d'eau.

Conseil : L'utilisation du filtre AquaClean réduit le besoin de détartrage !

Que faire si la procédure de détartrage est interrompue

Vous pouvez interrompre la procédure de détartrage en appuyant sur le bouton marche/arrêt du panneau de commande. Si la procédure de détartrage s'interrompt avant son arrêt complet, procédez comme suit :

- 1 Videz le réservoir d'eau et rincez-le soigneusement.
- 2 Remplissez le réservoir d'eau avec de l'eau fraîche jusqu'à l'indication CALC CLEAN (Détartrage), puis remettez la machine en marche. La machine chauffera et effectuera un cycle de rinçage automatique.
- 3 Avant de préparer une boisson, effectuez un cycle de rinçage manuel. Pour effectuer un cycle de rinçage manuel, versez d'abord la moitié d'un réservoir d'eau chaude, puis préparez deux tasses de café prémoulu sans ajouter de café moulu.

Remarque : si la procédure de détartrage n'est pas allée jusqu'au bout, la machine nécessitera une nouvelle procédure de détartrage dès que possible.

Codes d'erreur

Vous trouverez ci-dessous une liste des codes d'erreur montrant les problèmes que vous pouvez résoudre vous-même. Des instructions vidéo détaillées sont disponibles sur le site www.saeco.com/care. Si un autre code d'erreur apparaît, veuillez contacter le Service Consommateurs Philips de votre pays. Vous trouverez ses coordonnées dans le dépliant de garantie.

Code d'erreur	Problème	Solution possible
01	L'entonnoir pour café est bouché.	Mettez la machine hors tension et débranchez-la. Retirez le groupe de percolation. Ouvrez le couvercle du compartiment à café prémoulu et insérez le manche d'une cuillère dedans. Agitez le manche de haut en bas pour faire tomber (Fig. 26) le bouchon de café moulu. Visitez le site : www.saeco.com/care pour des instructions vidéo détaillées.
03	Le groupe de percolation est sale ou n'est pas bien graissé.	Éteignez la machine au moyen de l'interrupteur principal. Rincez le groupe de percolation à l'eau claire, laissez-le sécher à l'air libre, puis lubrifiez-le. Consultez le chapitre « Nettoyage du groupe de percolation » ou visitez le site www.saeco.com/care pour des instructions vidéo détaillées. Puis, rallumez la machine.
04	Le groupe de percolation n'est pas placé correctement.	Éteignez la machine au moyen de l'interrupteur principal. Retirez le groupe de percolation, puis réinsérez-le. Assurez-vous que le groupe de percolation est dans la bonne position avant de l'insérer. Consultez le chapitre « Manipulation du groupe de percolation » ou visitez le site www.saeco.com/care pour des instructions vidéo détaillées. Puis, rallumez la machine.
05	De l'air est présent dans le circuit d'eau.	Redémarrez l'appareil en l'éteignant et en l'allumant à nouveau au moyen de l'interrupteur principal. Si cela fonctionne, versez deux à trois tasses d'eau chaude. Détartrez la machine si vous ne l'avez pas fait depuis longtemps.

Code d'erreur	Problème	Solution possible
	Le filtre AquaClean n'a pas été correctement préparé avant l'installation ou il est obstrué.	Retirez le filtre AquaClean, puis essayez de préparer à nouveau un café. Si cela fonctionne, assurez-vous que le filtre AquaClean a été correctement préparé avant de le remettre en place (voir 'Préparation du filtre AquaClean avant son activation'). Remettez le filtre AquaClean dans le réservoir d'eau. Si cela ne fonctionne toujours pas, le filtre est peut-être bouché et doit être remplacé.
14	La machine surchauffe.	Éteignez la machine et rallumez-la après 30 minutes.

Commande d'accessoires

Veillez utiliser uniquement les produits de maintenance Philips pour nettoyer et détartrer la machine. Vous pouvez acheter ces produits chez votre revendeur local, dans les centres de service agréés ou en ligne sur le site www.saeco.com/care. Pour trouver la liste complète des pièces de rechange en ligne, entrez le numéro de modèle de votre machine à café. Vous trouverez le numéro de modèle à l'intérieur de la porte d'accès.

Produits d'entretien et références :

- Solution de détartrage CA6700
- Filtre AquaClean CA6903
- Graisse pour groupe de percolation HD5061
- Tablettes de dégraissage pour café CA6704
- Nettoyeur du circuit à lait CA6705
- Kit d'entretien CA6707

Dépannage

Cette rubrique récapitule les problèmes les plus courants que vous pouvez rencontrer avec la machine. Des vidéos d'assistance et la liste complète de questions fréquemment posées sont disponibles sur le site www.saeco.com/care. Si vous n'arrivez pas à résoudre le problème, veuillez contacter le Service Consommateurs de votre pays. Vous trouverez ses coordonnées dans le dépliant de garantie.

Problème	Cause	Solution
Le plateau égouttoir se remplit rapidement.	Ce phénomène est normal. L'appareil utilise l'eau pour rincer le circuit interne et le groupe de percolation. De l'eau coule dans le système interne directement dans le plateau égouttoir.	Videz le plateau égouttoir tous les jours ou dès que le témoin rouge « Plateau égouttoir plein » s'allume à travers le plateau égouttoir (Fig. 25). Placez une tasse sous la buse de distribution pour recueillir l'eau de rinçage.
L'appareil est en mode DEMO.	Vous avez appuyé sur le bouton de veille pendant plus de huit secondes.	Éteignez la machine, puis rallumez-la au moyen de l'interrupteur principal situé à l'arrière.

Problème	Cause	Solution
L'icône indiquant que le bac à marc de café est plein s'affiche.	Vous avez vidé le bac à marc de café alors que l'appareil était éteint.	Videz toujours le bac à marc de café lorsque l'appareil est allumé. Si vous videz le bac à marc de café alors que la machine est éteinte, le compteur du cycle du café n'est pas réinitialisé.
	Vous avez remis en place le bac à marc de café trop rapidement.	Ne remettez pas le bac à marc de café en place avant que l'écran ne vous invite à le faire.
L'icône « Bac à marc de café plein » s'affiche alors que le réservoir n'est pas plein.	La machine n'a pas réinitialisé le compteur la dernière fois que vous avez vidé le bac à marc de café.	Patientez toujours environ 5 secondes lorsque vous remplacez le bac à marc de café. De cette manière, le compteur de marc de café se réinitialisera à zéro.
		Videz toujours le bac à marc de café lorsque l'appareil est allumé. Si vous videz le bac à marc de café alors que la machine est éteinte, le compteur du cycle du café ne sera pas réinitialisé.
Je ne peux pas retirer le groupe de percolation.	Le groupe de percolation n'est pas positionné correctement.	Réinitialisez la machine à café de la manière suivante : remettez en place le plateau égouttoir et le bac à marc de café. Fermez la porte d'accès au groupe de percolation, puis éteignez et rallumez la machine. Réessayez de retirer le groupe de percolation.
	Vous n'avez pas retiré le bac à marc de café.	Retirez le bac à marc de café avant de retirer le groupe de percolation.
Je ne peux pas insérer le groupe de percolation.	Le groupe de percolation n'est pas positionné correctement.	Réinitialisez la machine à café de la manière suivante : remettez en place le plateau égouttoir et le bac à marc de café. Laissez le groupe de percolation à l'extérieur. Fermez le portillon destiné à l'entretien, puis allumez et éteignez la machine. Puis positionnez correctement le groupe de percolation et réinsérez-le dans la machine.
Le café est aqueux.	Le groupe de percolation est sale et doit être lubrifié.	Nettoyez et lubrifiez le groupe de percolation.
	Le réglage du moulin est défini sur une mouture trop grosse.	Réglez le moulin sur une mouture plus fine (numéro inférieur).
	Les réglages de café ont été ajustés.	Sélectionnez votre café et ajustez les réglages pour un café plus fort.
	La machine effectue sa procédure d'auto-ajustement après un changement de réglage du moulin ou de type de grain.	Préparez quelques tasses de café.

Problème	Cause	Solution
Le café n'est pas assez chaud.	Les tasses que vous utilisez sont froides.	Préchauffez les tasses en les rinçant à l'eau chaude.
	La température sélectionnée est trop basse. Consultez les paramètres du menu.	Choisissez une température élevée dans le menu.
	Vous avez ajouté du lait.	Que le lait que vous ajoutez soit froid ou chaud, il réduira toujours un peu la température du café.
Le café ne s'écoule pas ou s'écoule lentement.	Le filtre AquaClean n'a pas été correctement préparé avant l'installation ou il est obstrué.	Retirez le filtre AquaClean, puis essayez de préparer à nouveau un café. Si cela fonctionne, assurez-vous que le filtre AquaClean a été correctement préparé avant de le remettre en place. Remettez le filtre préparé en place. Si cela ne fonctionne toujours pas, le filtre est peut-être bouché et doit être remplacé.
	Le réglage du moulin est défini sur une mouture trop fine.	Réglez le moulin sur une mouture plus grosse (numéro supérieur).
	Le groupe de percolation est sale.	Nettoyez le groupe de percolation.
	La buse de distribution du café est sale.	Nettoyez la buse de distribution du café et ses trous avec une aiguille.
	Du calcaire obstrue le circuit de l'appareil.	Détartrez la machine.
Le lait ne mousse pas.	Le cappuccinatore interne est sale ou n'est pas inséré correctement.	Nettoyez le cappuccinatore interne et veillez à le positionner et à l'insérer correctement (voir 'Nettoyage du cappuccinatore interne sous le robinet').
	Le type de lait utilisé ne convient pas pour produire de la mousse.	Selon le type de lait, la quantité et la qualité de la mousse seront différentes. Nous avons testé les types de laits suivants, qui ont produit une mousse satisfaisante : du lait de vache demi-écrémé ou entier, du lait de soja et du lait sans lactose.
Le lait éclabousse.	Le lait utilisé n'est pas assez froid.	Utilisez uniquement du lait froid sortant directement du réfrigérateur.

Problème	Cause	Solution
	Le bec d'admission de lait souple n'est pas correctement branché.	Ouvrez la porte de la buse (Fig. 8) de distribution du café et vérifiez que le bec d'admission de lait souple est entièrement branché sur le cappuccinatore (Fig. 9). Notez que les becs d'admission de lait et le cappuccinatore peuvent être chauds. Laissez refroidir les cappuccinatore et les becs d'admission avant de les toucher.
	Le cappuccinatore et les becs d'admission de lait ne sont pas propres.	Retirez et démontez le cappuccinatore interne (voir 'Nettoyage du cappuccinatore interne sous le robinet'). Rincez toutes les pièces sous le robinet. Pour un nettoyage en profondeur, utilisez le nettoyeur de circuit du lait Philips et effectuez la procédure DEEP MILK CLEAN (NETTOYAGE DE LA CARAFE À LAIT EN PROFONDEUR) via le menu de nettoyage (☹). Notez que si les pièces ont été nettoyées au lave-vaisselle, elles ont peut-être été obstruées par des résidus d'aliments ou de détergent. Il est également recommandé de vérifier visuellement l'absence d'obstruction.
		Nous vous conseillons d'effectuer le programme HygieSteam tous les jours : 1) Appuyez sur « Clean » (Nettoyage) ☹ sur le panneau de commande. 2) Sélectionnez « HygieSteam ». 3) Appuyez sur le bouton de démarrage pour lancer le processus, puis confirmez toutes les étapes sur l'afficheur.
	Les becs d'admission de lait sont obstrués.	Rangez toujours le réservoir de lait sans les becs d'admission de lait au réfrigérateur. Les résidus de lait peuvent s'accumuler dans les becs d'admission de lait et bloquer l'écoulement du lait. Rincez les becs d'admission de lait avant de les ranger.
La machine semble fuir.	L'appareil utilise l'eau pour rincer le circuit interne et le groupe de percolation. De l'eau coule dans le système interne directement dans le plateau égouttoir.	Videz le plateau égouttoir tous les jours ou dès que le voyant « Plateau égouttoir plein » s'allume à travers le couvercle du plateau égouttoir (Fig. 25). Placez une tasse sous la buse de distribution pour recueillir l'eau de rinçage.

Problème	Cause	Solution
	Le plateau égouttoir est trop plein et a débordé, ce qui donne l'impression que la machine fuit.	Videz le plateau égouttoir tous les jours ou dès que le voyant « Plateau égouttoir plein » s'allume à travers le couvercle du plateau égouttoir (Fig. 25). Placez une tasse sous la buse de distribution pour recueillir l'eau de rinçage.
	La machine n'est pas placée sur une surface horizontale.	Placez la machine sur une surface horizontale afin que le voyant « Plateau égouttoir plein » fonctionne correctement.
Je ne peux pas activer le filtre AquaClean et la machine demande un détartrage.	Le filtre n'a pas été remplacé quand l'icône du filtre AquaClean a clignoté, et la capacité a atteint 0 %.	Détartez d'abord votre machine, puis installez le filtre AquaClean.
	Vous n'avez pas installé le filtre AquaClean pendant la première installation, mais après avoir préparé environ 25 cafés (en se basant sur des tasses de 100 ml). Il ne doit pas y avoir de calcaire dans la machine avant d'installer le filtre AquaClean.	Détartez d'abord la machine, puis installez un nouveau filtre AquaClean. Après le détartrage, le compteur du filtre est réinitialisé à 0/8. Veillez à toujours confirmer l'activation du filtre dans le menu de la machine. Faites-le également après avoir remplacé le filtre.
Ce nouveau filtre à eau ne convient pas.	Vous essayez d'installer un autre filtre que le filtre AquaClean.	Seul le filtre AquaClean est adapté à la machine.
La machine émet un bruit.	Il est normal que votre machine fasse du bruit au cours de l'utilisation.	Si la machine se met à produire un son différent, nettoyez le groupe de percolation et lubrifiez-le (voir 'Lubrification du groupe de percolation').
	Le filtre AquaClean n'a pas été préparé correctement et l'air est maintenant aspiré dans la machine.	Retirez le filtre AquaClean du réservoir d'eau. Secouez la cartouche pendant environ 5 secondes. Immergez entièrement le filtre à l'envers dans une verseuse remplie d'eau froide pendant au moins 30 secondes. Attendez jusqu'à ce que plus aucune bulle d'air ne sorte. Remettez le filtre AquaClean préparé dans le réservoir d'eau. Versez ensuite deux à trois tasses d'eau chaude.

Caractéristiques techniques

Le fabricant se réserve le droit d'améliorer les spécifications techniques du produit. Toutes les quantités prédéfinies sont approximatives.

Description	Valeur
Dimensions (l x H x P)	283 x 393 x 489 mm
Poids	10.8 - 12.2 kg
Longueur du câble électrique	1 200 mm
Réservoir d'eau	1,7 litre, amovible
Capacité du réservoir à grains de café	450 g
Capacité du bac à marc de café	15 rondelles
Capacité du réservoir de lait (SM7580, SM7581, SM7583 uniquement)	600 ml
Hauteur du bec verseur réglable	75-148 mm
Tension nominale - Puissance nominale - Alimentation électrique	Se reporter à la plaque à l'intérieur du portillon d'accès pour l'entretien

Sommario

Panoramica della macchina (Fig. A)	88
Pannello di controllo	89
Introduzione	89
Prima installazione	90
Filtro AquaClean	90
Misurazione della durezza dell'acqua	91
Preparazione di bevande	91
Personalizzazione di bevande e creazione di profili	92
Regolazione delle impostazioni di macinatura	93
Gestione del gruppo infusore	93
Pulizia e manutenzione	94
Procedura di rimozione del calcare	97
Codici di errore	98
Ordinazione degli accessori	99
Risoluzione dei problemi	99
Specifiche tecniche	103

Panoramica della macchina (Fig. A)

A1	Pannello di controllo	A13	Cavo di alimentazione con spina
A2	Portatazza	A14	Manopola di selezione della macinatura
A3	Coperchio del contenitore caffè in grani	A15	Contenitore caffè in grani
A4	Coperchio dello scomparto del caffè premacinato	A16	Gruppo infusore
A5	Cappuccinatore interno	A17	All'interno dello sportello di servizio
A6	Beccuccio di erogazione regolabile di latte e caffè	A18	Imbuto del caffè
A7	Supporto del tubo del latte	A19	Cassetto residui di caffè
A8	Interruttore principale	A20	Contenitore fondi di caffè
A9	Presa per filo	A21	Vasca raccogliocce
A10	Sportello di manutenzione	A22	Coperchio vasca raccogliocce
A11	Indicatore "drip tray full"	A23	Serbatoio dell'acqua
A12	Maniglia di rilascio del vassoio antigoccia		

Accessori

A24	Contenitore del latte(solo SM7580, SM7581, SM7583)	A28	Filtro AquaClean
A25	Tubo del latte	A29	Misurino
A26	Tubetto del lubrificante	A30	Tester della durezza dell'acqua
A27	Spazzolina per la pulizia		

Pannello di controllo

Esistono più versioni di questa macchina per caffè espresso, aventi pannelli di controllo differenti. Ogni versione ha un proprio numero di tipo, riportato sull'etichetta dati all'interno dello sportello (fig. 16) di manutenzione.

Fate riferimento alle figure B e C per una panoramica di tutti i pulsanti e le icone. Di seguito sono riportate le descrizioni.

Usate la freccia verso l'alto o il basso per scorrere il display e toccate l'icona OK per selezionare o confermare le scelte.

Solo SM7580, SM7581, SM7583 (Fig. B)

B1. Pulsante on/off	B4. Pulsante di avvio/arresto ▶■	B7. Impostazioni della macchina
B2. Icone delle bevande	B5. Icone di navigazione (su, giù, indietro, ok)	B8. Menu di pulizia
B3. Menu con 6 altre bevande	B6. Display	B9. Profili personali

Solo SM7480 (Fig. C)

C1. Pulsante on/off	C4. Pulsante di avvio/arresto ▶■	C7. Impostazioni della macchina
C2. Icone delle bevande	C5. Icone di navigazione (su, giù, indietro, ok)	C8. Menu di pulizia
C3. Menu con 4 altre bevande	C6. Display	C9. Profili personali

Introduzione

Congratulazioni per l'acquisto della macchina per caffè superautomatica Saeco! Per trarre il massimo vantaggio dall'assistenza fornita da Saeco, registrate il vostro prodotto sul sito www.saeco.com/care.

Prima di utilizzare la macchina per la prima volta, leggete attentamente l'opuscolo sulla sicurezza fornito a parte e conservatelo per eventuali riferimenti futuri.

Per consentirvi di ottenere il meglio dalla vostra macchina per caffè, Saeco offre un supporto completo in 3 modi diversi:

- 1 La guida rapida separata per la prima installazione e il primo utilizzo.
- 2 Il presente manuale dell'utente per informazioni più dettagliate.
- 3 Assistenza e video in linea: eseguite la scansione del codice QR nella prima pagina oppure andate al sito www.saeco.com/care

Nota: Questa macchina è stata testata con caffè. Benché accuratamente pulita, potrebbe presentare residui di tale sostanza. In ogni caso garantiamo che la macchina è assolutamente nuova.

Prima installazione

Per predisporre la macchina per il caffè per l'utilizzo, dovete eseguire alcuni semplici passaggi, ad esempio riempire il circuito dell'acqua e attivare il filtro AquaClean. Questi passaggi sono descritti nella guida rapida separata.

Per ottenere un caffè più gustoso, è necessario preparare inizialmente 5 tazze di caffè per consentire l'autoregolazione della macchina.

La macchina è stata impostata per ottenere il miglior gusto dai chicchi di caffè. Vi consigliamo pertanto di non modificare le impostazioni del macinacaffè finché non avete preparato 100-150 tazze (circa 1 mese di utilizzo).

Filtro AquaClean

Il filtro AquaClean è progettato per ridurre i depositi di calcare all'interno della macchina da caffè e fornire acqua filtrata per conservare l'aroma e il gusto di ogni tazza di caffè. Se utilizzate la serie di 8 filtri AquaClean, come indicato dalla macchina e nel presente manuale dell'utente, non dovrete eseguire la pulizia anticalcare della macchina prima di aver preparato 5.000 tazze. Ogni filtro consente di preparare fino a 625 tazze, a seconda della varietà di caffè selezionata e della frequenza di risciacquo e pulizia.

Preparazione del filtro AquaClean per l'attivazione

Prima di posizionare il filtro AquaClean nel serbatoio dell'acqua, occorre prepararlo per l'utilizzo:

- 1 Scuotete il filtro per circa 5 secondi (fig. 1).
- 2 Immergete completamente il filtro capovolto in una caraffa con acqua fredda per almeno 30 secondi. Attendete fino a quando non escono (fig. 2) più bolle d'aria.
- 3 Spingere il filtro sopra il punto di aggancio del filtro il più in basso (fig. 3) possibile.

Attivazione del filtro AquaClean

Ogni nuovo filtro AquaClean utilizzato deve essere attivato. Con l'attivazione del filtro AquaClean, la macchina monitorerà la capacità del filtro AquaClean e il numero di filtri utilizzati. Ci sono 3 modi per attivare il filtro AquaClean.

1. Attivazione del filtro AquaClean durante la prima installazione

Dopo la prima accensione, la macchina fornisce le indicazioni per eseguire i primi passaggi di installazione, ad esempio riempire il serbatoio e il circuito dell'acqua e attivare il filtro AquaClean. Basta seguire le istruzioni visualizzate.

2. Attivazione del filtro AquaClean quando richiesto

Sostituite il filtro AquaClean quando sullo schermo viene visualizzato il messaggio "Replace AquaClean filter?" (Sostituire il filtro AquaClean?). Seguire quindi le istruzioni visualizzate sullo schermo per attivare il filtro correttamente.

Sostituite il filtro AquaClean almeno ogni 3 mesi, anche se la macchina non ha ancora indicato la necessità di sostituirlo.

3. Attivazione del filtro AquaClean in qualunque altro momento

Potete iniziare a riutilizzare il filtro AquaClean in qualunque momento seguendo le istruzioni riportate di seguito.

- 1 Toccate l'icona Impostazioni  e utilizzate le icone con la freccia verso l'alto o verso il basso per selezionare "AquaClean" (fig. 4).

- 2 Toccate l'icona OK. Quando viene visualizzata la schermata di attivazione, selezionate nuovamente l'icona OK.
- 3 Seguite le istruzioni visualizzate.

Nota: In alcune situazioni la macchina indicherà che è necessario rimuovere il calcare prima di poter installare e attivare un nuovo filtro AquaClean. Ciò perché la macchina deve essere del tutto priva di calcare prima di iniziare a utilizzare il filtro AquaClean. Seguite le istruzioni visualizzate.

Misurazione della durezza dell'acqua

Durante la prima installazione, dovete specificare la durezza dell'acqua. Seguendo i passaggi visualizzati sullo schermo, utilizzate l'apposita striscia fornita per misurare la durezza dell'acqua. Per specificare la durezza dell'acqua in un secondo momento, toccate l'icona Impostazioni  e selezionate "water hardness" (durezza dell'acqua).

- 1 Immergete la striscia per misurare la durezza dell'acqua sotto l'acqua corrente per 1 secondo. Attendete quindi 1 minuto.
- 2 Verificate quanti quadrati sono diventati rossi.
- 3 Selezionate l'impostazione di durezza dell'acqua appropriata e toccate l'icona OK per confermare.

Numero di quadratini rossi:



Valore da impostare

1



2

3

4

Preparazione di bevande

Potete selezionare una bevanda toccando una delle relative icone (fig. 5) o selezionare un'altra bevanda nel menu toccando l'icona "6 more drinks" (6 altre bevande) (solo SM7580, SM7581, SM7583) o l'icona "4 more drinks" (4 altre bevande) (solo SM7480). Dopo avere selezionato una bevanda, potete personalizzarla regolando le impostazioni (vedere 'Personalizzazione delle bevande').

- Per preparare due tazze, toccate una bevanda e quindi premete due volte il pulsante di avvio/arresto . Per preparare due tazze, potete anche toccare due volte l'icona della bevanda. La macchina esegue automaticamente due cicli di macinatura di seguito. Questa operazione è possibile per la maggior parte delle bevande.
- Toccate l'icona Profili  per preparare una delle bevande salvate.
- Fare scorrere il beccuccio di erogazione verso l'alto o verso il basso per regolare l'altezza in base al formato della tazza o del bicchiere che si sta usando.

Preparazione del caffè

- 1 Riempire il serbatoio dell'acqua con acqua corrente e riempire il contenitore del caffè in grani.

Suggerimento: Fate scorrere il beccuccio di erogazione nella posizione più in alto per accedere facilmente al serbatoio dell'acqua.

- 2 Toccate una delle icone (fig. 5) delle bevande oppure toccate l'icona "6 more drinks" (6 altre bevande) (solo SM7580, SM7581, SM7583) o l'icona "4 more drinks" (4 altre bevande) (solo SM7480), per selezionare un'altra bevanda.
- 3 Utilizzare le frecce (fig. 6) verso l'alto e verso il basso per regolare l'intensità del caffè. Toccare il pulsante OK per modificare altre impostazioni.
- 4 Premere il pulsante di avvio/arresto  in qualsiasi momento per iniziare la preparazione della bevanda selezionata oppure toccare l'icona OK dopo avere regolato tutte le impostazioni per salvarle in un profilo (vedere 'Creazione di un profilo').

Preparazione di bevande a base di latte

- 1 Riempire il serbatoio dell'acqua con acqua corrente e riempire il contenitore del caffè in grani.

Suggerimento: Fate scorrere il beccuccio di erogazione nella posizione più in alto per accedere facilmente al serbatoio dell'acqua.

- 2 **SM7580, SM7581, SM7583:** Svitare il coperchio del contenitore del latte e riempite quest'ultimo con latte (fig. 7). Quindi posizionate il tubo del latte in metallo nel recipiente.

SM7480: posizionate il tubo del latte in metallo direttamente in un recipiente del latte.

Per ottenere risultati ottimali, usare sempre latte proveniente direttamente dal frigorifero.

- 3 Aprite lo sportello del cappuccinatore interno (fig. 8) e collegate il tubo del latte flessibile al cappuccinatore (fig. 9). Quindi chiudete lo sportello del cappuccinatore interno.
- 4 Toccate una delle icone (fig. 5) delle bevande oppure toccate l'icona "6 more drinks" (6 altre bevande) (solo SM7580, SM7581, SM7583) o l'icona "4 more drinks" (4 altre bevande) (solo SM7480), per selezionare un'altra bevanda.
- 5 Toccate l'icona OK se desiderate modificare le impostazioni. Potete modificare le impostazioni in base alle vostre preferenze con le frecce (fig. 6) verso l'alto e verso il basso. Toccate l'icona OK per confermare. A questo punto, potete modificare l'impostazione successiva.
- 6 Dopo avere regolato tutte le impostazioni, toccare l'icona OK per salvare le impostazioni in un profilo (vedere 'Creazione di un profilo').
- 7 Premete il pulsante di avvio/arresto ►■ in qualsiasi momento per iniziare la preparazione della bevanda selezionata.
- 8 Subito dopo l'erogazione del latte, viene eseguito il programma "Auto Steam Shoot" (Getto vapore automatico). La macchina immette vapore attraverso il sistema interno del latte per pulirlo velocemente.

Preparazione del caffè con caffè pre-macinato

- 1 Aprite il coperchio e versate un misurino di caffè pre-macinato nel relativo scomparto (fig. 10). Quindi chiudete il coperchio.
- 2 Dopo avere selezionato una bevanda, toccate l'icona OK e premete le frecce verso l'alto o verso il basso per selezionare il caffè (fig. 11) pre-macinato. Quindi premere il pulsante di avvio/arresto ►■.

Nota: se si seleziona caffè macinato, non è possibile regolare la lunghezza del caffè e farne più di uno alla volta.

Erogazione di acqua calda

- 1 Premete l'icona (fig. 12) "Hot water" per erogare acqua calda.
- 2 Premete il pulsante di avvio/arresto ►■ per avviare l'erogazione di acqua calda.

Personalizzazione di bevande e creazione di profili

Questa macchina vi consente di modificare le impostazioni di una bevanda in base alle vostre preferenze e di salvare la bevanda modificata in un profilo personale. I vari profili hanno colori diversi. Sono disponibili due modi per creare un profilo:

- 1 Durante la preparazione di una bevanda: Premete l'icona OK per modificare le impostazioni della bevanda selezionata e toccate l'icona OK dopo avere modificato tutte le impostazioni per salvare la bevanda personalizzata in un profilo.

- 2 Tramite il menu "Profiles" (Profili): Selezionate un profilo e personalizzate le bevande singolarmente.

Personalizzazione delle bevande

È possibile modificare le impostazioni in base alle proprie preferenze:

- 1 Toccate una delle icone delle bevande oppure toccate l'icona "6 more drinks" (6 altre bevande) (solo SM7580, SM7581, SM7583) o l'icona "4 more drinks" (4 altre bevande) (solo SM7480), per selezionare la bevanda (fig. 5) preferita.
- 2 Toccate l'icona OK per modificare le impostazioni. Nella schermata sono mostrate le impostazioni che è possibile regolare in base alle proprie preferenze. A seconda del tipo di bevanda, è possibile regolare l'intensità del caffè, il volume di caffè e latte, la temperatura del caffè e il gusto.
- 3 Usare la freccia in su o in giù per impostare il livello (fig. 6) preferito e toccare l'icona OK per confermare. In base al tipo di bevanda, sullo schermo verrà visualizzata la successiva impostazione modificabile.
- 4 Dopo avere personalizzato tutte le impostazioni, toccate l'icona OK per salvarle nel vostro profilo (fig. 13) e seguite le istruzioni sullo schermo.

Creazione di un profilo

- 1 Toccate ripetutamente l'icona Profili (Profiles)  per selezionare un profilo. Tutti i profili hanno colori diversi. Per selezionare il profilo, potete anche usare le icone con le frecce verso l'alto e verso il basso.
- 2 Toccate l'icona OK per personalizzare il profilo.
- 3 Usate la freccia verso l'alto o il basso per selezionare la bevanda da personalizzare e toccate l'icona OK per selezionare o confermare le scelte.
- 4 Usate la freccia verso l'alto o il basso per modificare le preferenze e toccate l'icona OK per confermare. Le bevande personalizzate sono contrassegnate da un asterisco (*) (fig. 14).

Regolazione delle impostazioni di macinatura

Potete regolare le impostazioni di macinatura utilizzando la manopola di selezione della macinatura nel contenitore di caffè in grani. È possibile scegliere tra 12 diverse impostazioni di macinatura. Più bassa è l'impostazione, più forte sarà il caffè.

Nota: potete regolare le impostazioni di macinatura solo quando la macchina macina i chicchi di caffè. Dovete preparare 2 o 3 bevande prima di poter assaporare a pieno la differenza.

Attenzione: non ruotate la manopola di selezione della macinatura più di un livello alla volta per evitare di danneggiare il macinacaffè.

- 1 Posizionate una tazza sotto il beccuccio di erogazione del caffè.
- 2 Aprite il coperchio del contenitore del caffè in grani.
- 3 Toccate l'icona ESPRESSO. Premete quindi il pulsante di avvio/arresto ►■.
- 4 Quando il macinacaffè entra in funzione, premete la manopola di selezione della macinatura e ruotatela verso sinistra o verso destra (fig. 15).

Gestione del gruppo infusore

Per istruzioni video dettagliate su come rimuovere, inserire e pulire il gruppo infusore, andate al sito www.saeco.com/care.

Rimozione del gruppo infusore dalla macchina

- 1 Spegnete la macchina premendo l'interruttore principale sulla parte posteriore della macchina stessa.
- 2 Rimuovete il recipiente dei fondi di caffè.
- 3 Aprite lo sportello (fig. 16) di manutenzione.
- 4 Rimuovete il cassetto (fig. 17) dei residui di caffè.
- 5 Premete il pulsante (fig. 18) PUSH e tirate l'impugnatura del gruppo infusore per rimuoverlo dalla macchina (fig. 19).

Reinserimento del gruppo infusore

Prima di far scorrere il gruppo infusore nuovamente nella macchina, assicuratevi che sia nella posizione corretta.

- 1 Controllare se la freccia sul cilindro giallo sul lato del gruppo infusore è allineata con la freccia nera ed N (fig. 20).
 - Se non sono allineati, spingete la leva in basso finché non tocca la base del gruppo (fig. 21) infusore.
- 2 Assicuratevi che il gancio di bloccaggio di colore giallo sull'altro lato del gruppo infusore sia nella posizione corretta.
 - Per posizionare il gancio correttamente, spingetelo verso l'alto fino alla posizione (fig. 22) più alta raggiungibile.
- 3 Fate scorrere nuovamente il gruppo infusore nella macchina lungo le guide sui lati finché non si blocca in posizione con un clic. non premete il pulsante PUSH.
- 4 Riposizionate il cassetto dei residui di caffè e chiudete lo sportello di manutenzione. Riposizionate quindi il recipiente dei fondi di caffè.

Pulizia e manutenzione

Una pulizia e una manutenzione regolari mantengono la macchina in condizioni ottimali e garantiscono un caffè di ottimo gusto per un lungo periodo di tempo, un flusso costante di caffè e una schiuma di latte eccellente.

Consultate la tabella riportata di seguito per sapere quando e come pulire tutte le parti rimovibili della macchina. Informazioni e istruzioni video più dettagliate sono disponibili all'indirizzo

www.saeco.com/care.

Tabella di pulizia

Tabella di pulizia

Descrizione parte	Quando pulire	Come pulire
Gruppo infusore	Settimanalmente	Rimuovete il gruppo infusore, sciacquatelo sotto l'acqua corrente e lasciatelo asciugare all'aria.

Descrizione parte	Quando pulire	Come pulire
	Mensilmente	Seguite la procedura "Brew group clean" (Pulizia gruppo infusore) con pastiglie per la rimozione dei residui grassi Philips. Selezionare "Brew group clean" (Pulizia gruppo infusore) nel menu di pulizia e seguire le istruzioni visualizzate. Andare al sito www.saeco.com/care per istruzioni video dettagliate.
Lubrificazione del gruppo infusore	In base al tipo di utilizzo. Consultare la tabella (vedere 'Lubrificazione del gruppo infusore') di lubrificazione.	Lubrificare il gruppo infusore con lubrificante Philips. Andare al sito www.saeco.com/care per istruzioni video dettagliate.
Sistema del latte/Cappuccinatore interno	Dopo ogni giorno di utilizzo	Eseguite il programma HYGIESTEAM nel menu di pulizia. Selezionate HYGIESTEAM nel menu di pulizia e seguite le istruzioni visualizzate. Pulite con un panno umido la superficie esterna del tubo del latte in metallo prima di posizionarlo nell'apposito supporto.
	Settimanalmente	Rimuovete e smontate il cappuccinatore (vedere 'Pulizia del cappuccinatore interno sotto l'acqua corrente') interno. Sciacquate tutte le parti sotto l'acqua corrente con del detergente per piatti.
	Mensilmente	Seguite la procedura "DEEP MILK CLEAN" (PULIZIA PROF. LATTE) utilizzando un detergente per il circuito del latte. Selezionate "DEEP MILK CLEAN" (PULIZIA PROF. LATTE) nel menu di pulizia e seguite le istruzioni visualizzate. Andare al sito www.saeco.com/care per istruzioni video dettagliate.
Recipiente del latte (solo SM7580, SM7581, SM7583)	Settimanalmente	Smontate il recipiente (fig. 23) del latte e rimuovete la palla con il misurino (fig. 24). Sciacquate tutte le parti sotto l'acqua corrente o in lavastoviglie.
Vassoio antigoccia	Svuotate il vassoio antigoccia quotidianamente o non appena l'indicatore di "vassoio antigoccia pieno" rosso compare attraverso il vassoio antigoccia (fig. 25).	Rimuovere il vassoio antigoccia e sciacquarlo sotto l'acqua corrente con un detergente per piatti.
Recipiente fondi di caffè	Svuotate il recipiente dei fondi di caffè quando richiesto dalla macchina. Pulirlo settimanalmente.	Rimuovere il recipiente dei fondi di caffè mentre la macchina è accesa e risciacquarlo sotto l'acqua corrente con un detergente per piatti.
Serbatoio dell'acqua	Settimanalmente	Sciacquare il serbatoio dell'acqua sotto l'acqua corrente

Descrizione parte	Quando pulire	Come pulire
Imbuto del caffè	Controllare l'imbuto di riempimento del caffè con una frequenza settimanale per verificare che non sia ostruito.	Scollegare la macchina e rimuovere il gruppo infusore. Aprire il coperchio dello scomparto del caffè pre-macinato e inserire il manico del cucchiaio nell'imbuto di riempimento del caffè. Spostare l'impugnatura in alto e in basso finché il caffè macinato ostruito non cade giù (fig. 26). Andare al sito www.saeco.com/care per istruzioni video dettagliate.

Suggerimento: Nell'ultima pagina del presente manuale dell'utente è presente un calendario delle pulizie. Scrivere le date in cui è stata eseguita un'azione di pulizia.

Pulizia del gruppo infusore

La pulizia regolare del gruppo infusore impedisce l'ostruzione dei residui di caffè nei circuiti interni. Andate al sito www.saeco.com/care per i video di supporto su come rimuovere, inserire e pulire il gruppo infusore.

Pulizia del gruppo infusore sotto l'acqua corrente

- 1 Aprire lo sportello di manutenzione e rimuovere il gruppo infusore.
- 2 Sciacquare a fondo il gruppo infusore con acqua. Pulire accuratamente il filtro (fig. 27) superiore.
- 3 Lasciare asciugare all'aria il gruppo infusore prima di reinserirlo. Non asciugare il gruppo infusore con un panno per evitare l'accumulo di fibre al suo interno.

Pulizia del gruppo infusore con la pastiglia per la rimozione dei residui grassi del caffè

Utilizzate solo pastiglie per la rimozione dei residui grassi Philips. Toccate l'icona Clean (Pulisci)  e selezionate "Brew group clean" (Pulizia gruppo infusore). Seguite quindi le istruzioni visualizzate. Per istruzioni video dettagliate, andate al sito www.saeco.com/care.

Lubrificazione del gruppo infusore

Lubrificare regolarmente il gruppo infusore per garantire che le parti in movimento scorrano in bene. Consultate la tabella seguente per la frequenza di lubrificazione. Per istruzioni video dettagliate, andate al sito www.saeco.com/care.

Frequenza di utilizzo	Numero di bevande preparate quotidianamente	Frequenza di lubrificazione
Bassa	1-5	Ogni 4 mesi
Normale	6-10	Ogni 2 mesi
Elevata	>10	Ogni mese

Programmi di pulizia per il cappuccinatore interno

La macchina ha tre programmi per pulire il cappuccinatore interno. Il programma di pulizia Auto Steam Shoot (Getto vapore automatico) viene eseguito automaticamente dalla macchina dopo aver preparato una bevanda a base di latte. Potete selezionare il programma HYGIESTEAM o DEEP MILK

CLEAN (PULIZIA PROF. LATTE) toccando l'icona Clean (Pulisci)  e scorrendo il menu di pulizia. Seguire quindi le istruzioni visualizzate.

- Getto vapore automatico: la macchina emette getti di vapore attraverso il cappuccinatore interno per pulirlo velocemente.
- HYGIESTEAM: la macchina pulisce accuratamente il sistema interno del latte con il vapore. Posizionate il tubo del latte nell'apposito supporto (fig. 28) e seguite le istruzioni visualizzate.
- DEEP MILK CLEAN (pulizia profonda latte): Per pulire profondamente il sistema interno del latte, seguite la procedura "DEEP MILK CLEAN" (PULIZIA PROF. LATTE) con la soluzione per il circuito del latte.



Pulizia del cappuccinatore interno sotto l'acqua corrente

- 1 Aprite lo sportello del cappuccinatore (fig. 8) interno.
- 2 Rimuovete il cappuccinatore interno tirandolo in basso (fig. 29).
- 3 Smontate il cappuccinatore interno tirando la parte inferiore dalla parte (fig. 30) superiore.
- 4 Smontate tutte le parti (fig. 31) e pulitele sotto l'acqua corrente.
- 5 Rimontate il cappuccinatore interno.
- 6 Per riposizionare il cappuccinatore interno, ponetelo in posizione verticale e assicuratevi che i fori siano allineati ai due tubi sulla macchina. Spostate quindi il cappuccinatore interno verso l'alto finché non si blocca in posizione (fig. 32).
- 7 Chiudete lo sportello.

Per istruzioni video dettagliate, andate al sito www.saeco.com/care.

Procedura di rimozione del calcare

Utilizzate solo soluzioni anticalcare Philips. In nessun caso utilizzate una soluzione anticalcare basata su acido solforico, cloridrico, sulfamidico e acetico (aceto) in quanto potrebbe danneggiare il circuito dell'acqua nella macchina e non dissolve correttamente il calcare. Se non si utilizza la soluzione anticalcare Philips, la garanzia verrà invalidata. Anche la mancata decalcificazione della macchina invaliderà la garanzia. Potete acquistare la soluzione anticalcare Philips nell'Online Shop all'indirizzo www.saeco.com/care.

- 1 Quando la macchina chiede di eseguire la pulizia anticalcare, premete il pulsante di avvio/arresto  per iniziare. Per avviare la pulizia anticalcare senza che venga chiesto dalla macchina, toccate l'icona Clean (Pulisci)  e selezionate "Descale" (Pulizia anticalc.).
- 2 Rimuovete la vasca raccogliacqua e il contenitore fondi caffè, svuotateli e inseriteli nuovamente nella macchina.
- 3 Rimuovete il serbatoio dell'acqua e svuotatelo. Rimuovete quindi il filtro AquaClean.
- 4 Versare l'intera bottiglia di decalcificatore Philips nel serbatoio dell'acqua e quindi riempirlo di acqua fino a raggiungere il livello CALC CLEAN (puliz. cal.). Quindi reinserirlo nella macchina.
- 5 Posizionate un recipiente grande (1,5 l) sotto il beccuccio di erogazione del caffè.
- 6 Posizionate il tubo del latte sull'apposito supporto.
- 7 Seguite le istruzioni visualizzate sullo schermo per avviare la procedura di rimozione del calcare. La procedura di decalcificazione dura circa 30 minuti e consiste di un ciclo decalcificatore e di un ciclo di risciacquo.
- 8 Una volta che il ciclo di rimozione del calcare è completato, dovete sciacquare il serbatoio e il circuito dell'acqua. Seguite le istruzioni visualizzate.
- 9 Posizionate un nuovo filtro AquaClean nel serbatoio dell'acqua.

Consiglio: con il filtro AquaClean si riduce la frequenza della pulizia anticalcare.

Cosa fare in caso di interruzione della procedura di rimozione del calcare

Potete uscire dalla procedura di rimozione del calcare premendo il pulsante on/off sul pannello di controllo. Nel caso la procedura di rimozione del calcare si interrompa prima che sia completata, effettuare quanto segue:

- 1 Svuotate il serbatoio dell'acqua e lavatelo accuratamente.
- 2 Riempite il serbatoio dell'acqua con acqua fresca fino all'indicazione del livello CALC CLEAN e riaccendete la macchina. La macchina si riscalderà ed eseguirà un ciclo di risciacquo automatico
- 3 Prima di preparare qualsiasi bevanda, eseguite un ciclo di risciacquo manuale. Per eseguire un ciclo di risciacquo manuale, innanzitutto erogate mezzo serbatoio di acqua calda, quindi preparate 2 tazze di caffè pre-macinato senza aggiungere caffè macinato.

Nota: se la procedura non è stata portata a termine, non appena possibile sarà necessario eseguire un'altra procedura di rimozione del calcare.

Codici di errore

Di seguito sono elencati i codici di errore indicanti i problemi che potete risolvere da soli. Istruzioni video sono disponibili all'indirizzo www.saeco.com/care. Se viene visualizzato un altro codice di errore, contattate il Centro Assistenza Clienti Philips del vostro paese. Per dettagli sui contatti, vedete l'opuscolo della garanzia.

Codice di errore	Problema	Possibile soluzione
01	L'imbuto per il caffè è ostruito.	Spegnete la macchina e staccate la spina. Rimuovete il gruppo infusore. Aprite quindi il coperchio dello scomparto del caffè pre-macinato e inserite il manico del cucchiaino. Spostare l'impugnatura in alto e in basso finché il caffè macinato ostruito non cade giù (fig. 26). Andate al sito www.saeco.com/care per istruzioni video dettagliate.
03	Il gruppo infusore è sporco o non è ben lubrificato.	Spegnete la macchina con l'interruttore principale. Sciacquate il gruppo infusore sotto l'acqua corrente, lasciatelo asciugare e poi lubrificatelo. Consultate il capitolo "Pulizia del gruppo infusore" o andate al sito www.saeco.com/care per istruzioni video dettagliate. Accendete e spegnete di nuovo la macchina.
04	Il gruppo infusore non è posizionato correttamente.	Spegnete la macchina con l'interruttore principale. Rimuovete il gruppo infusore e reinsertelo. Assicuratevi che il gruppo infusore sia nella posizione corretta prima di inserirlo. Consultate il capitolo "Gestione del gruppo infusore" o andate al sito www.saeco.com/care per istruzioni video dettagliate. Accendete e spegnete di nuovo la macchina.
05	È presente aria nel circuito dell'acqua.	Riavviate la macchina accendendola e spegnendola di nuovo con l'interruttore principale. Se il problema è risolto, erogate 2-3 tazze di acqua calda. Rimuovete il calcare dalla macchina se non lo avete fatto da lungo tempo.

Codice di errore	Problema	Possibile soluzione
	Il filtro AquaClean non è stato preparato correttamente prima dell'installazione o è ostruito.	Rimuovete il filtro AquaClean e provate di nuovo a preparare un caffè. Se il problema è risolto, assicuratevi che il filtro AquaClean sia stato preparato correttamente prima di riposizionarlo (vedere 'Preparazione del filtro AquaClean per l'attivazione'). Reinserite il filtro AquaClean nel serbatoio dell'acqua. Se il problema persiste, il filtro potrebbe essere ostruito e deve essere sostituito.
14	La macchina è surriscaldata.	Spegnete la macchina e riaccendetela dopo 30 minuti.

Ordinazione degli accessori

Per pulire e rimuovere il calcare dalla macchina, usate solo i prodotti per la manutenzione Philips. Potete acquistare questi prodotti dal vostro rivenditore locale, presso i centri assistenza autorizzati oppure online all'indirizzo www.saeco.com/care. Per trovare l'elenco completo delle parti di ricambio online, inserite il numero di modello della macchina. Il numero di modello è riportato all'interno dello sportello di manutenzione.

Prodotti per la manutenzione e numeri dei tipi:

- Soluzione anticalcare CA6700
- Filtro AquaClean CA6903
- Lubrificante gruppo infusore HD5061
- Pastiglie per la rimozione dei residui grassi del caffè CA6704
- Prodotto per la pulizia del circuito latte CA6705
- Kit di manutenzione CA6707

Risoluzione dei problemi

Questo capitolo riassume i problemi più comuni che potreste riscontrare con la macchina. I video di supporto e un elenco completo di domande frequenti sono disponibili all'indirizzo www.saeco.com/care. Se il problema persiste, contattate il Centro Assistenza Clienti del vostro paese. Per dettagli sui contatti, vedete l'opuscolo della garanzia.

Problema	Causa	Soluzione
Il vassoio antigoccia si riempie velocemente.	Si tratta di un fenomeno del tutto normale. La macchina utilizza acqua per sciacquare il circuito interno e il gruppo infusore. Una parte dell'acqua fluisce attraverso il sistema interno direttamente nel vassoio antigoccia.	Svuotare il vassoio antigoccia quotidianamente o non appena l'indicatore di "vassoio antigoccia pieno" rosso compare attraverso il vassoio antigoccia (fig. 25). Posizionare una tazza sotto l'erogatore per raccogliere l'acqua di risciacquo.
La macchina è in modalità DEMO.	Il pulsante Standby è stato premuto per più di 8 secondi.	Spegnere e riaccendere la macchina con l'interruttore principale sulla parte posteriore della macchina stessa.

Problema	Causa	Soluzione
Il display visualizza costantemente l'icona "recipiente dei fondi di caffè pieno".	Il recipiente dei fondi di caffè è stato svuotato a macchina spenta.	Svuotare sempre il recipiente dei fondi di caffè a macchina accesa. Se il recipiente dei fondi di caffè viene svuotato a macchina spenta, il contatore dei cicli di caffè non si azzererà.
	Il recipiente dei fondi di caffè è stato riposizionato troppo rapidamente.	Non riposizionare il recipiente dei fondi di caffè prima che sullo schermo venga visualizzato il messaggio che indica di farlo.
Viene visualizzata l'icona indicante che il recipiente dei fondi di caffè è pieno benché non lo sia.	La macchina non ha azzerato il contatore l'ultima volta che è stato svuotato il recipiente dei fondi di caffè.	Attendete sempre circa 5 secondi quando riposizionate il recipiente dei fondi di caffè. In questo modo il contatore dei fondi di caffè verrà azzerato.
		Svuotare sempre il recipiente dei fondi di caffè a macchina accesa. Se il recipiente dei fondi di caffè viene svuotato a macchina spenta, il contatore dei fondi di caffè non si azzererà.
Impossibile rimuovere il gruppo infusore.	Il gruppo infusore non è nella posizione corretta.	Per reimpostare la macchina: riposizionare il vassoio antigoccia e il recipiente dei fondi di caffè. Chiudere lo sportello di manutenzione, quindi spegnere e riaccendere la macchina. Provare di nuovo a rimuovere il gruppo infusore.
	Il recipiente dei fondi di caffè non è stato rimosso.	Rimuovere il recipiente dei fondi di caffè prima di rimuovere il gruppo infusore.
Impossibile inserire il gruppo infusore.	Il gruppo infusore non è nella posizione corretta.	Per reimpostare la macchina: riposizionare il vassoio antigoccia e il recipiente dei fondi di caffè. Non inserire il gruppo infusore. Chiudere lo sportello di manutenzione e accendere e spegnere la macchina. Posizionare quindi il gruppo infusore nella posizione corretta prima di reinserirlo nella macchina.
Il caffè è acquoso.	Il gruppo infusore è sporco o deve essere lubrificato.	Pulire e lubrificare il gruppo infusore.
	Il macinacaffè è impostato su una macinatura grossolana.	Impostare il macinacaffè su un'impostazione più fine (più bassa).
	Le impostazioni del caffè sono state regolate.	Selezionare una bevanda al caffè e regolare le impostazioni per ottenere un caffè più forte.

Problema	Causa	Soluzione
	La macchina sta effettuando la procedura di autoregolazione dopo la modifica delle impostazioni di macinatura o del tipo di grani.	Preparare alcune tazze di caffè.
Il caffè non è abbastanza caldo.	Le tazze utilizzate sono fredde.	Preriscaldare le tazze passandole sotto l'acqua calda.
	La temperatura impostata è troppo bassa. Verificare le impostazioni del menu.	Impostare la temperatura del menu su "high".
	È stato aggiunto latte.	L'aggiunta di latte, caldo o freddo, abbassa sempre in una certa misura la temperatura del caffè.
Il caffè non viene erogato o viene erogato lentamente.	Il filtro AquaClean non è stato preparato correttamente per l'installazione o è ostruito.	Rimuovere il filtro AquaClean e riprovare a preparare un caffè. Se il problema è risolto, assicurarsi che il filtro AquaClean sia stato preparato correttamente prima di riposizionarlo. Reinserire il filtro preparato. Se il problema persiste, il filtro potrebbe essere ostruito e deve essere sostituito.
	Il macinacaffè è impostato su una macinatura troppo fine.	Impostare il macinacaffè su un'impostazione più grossolana (più elevata).
	Il gruppo infusore è sporco.	Pulire il gruppo infusore.
	Il beccuccio di erogazione del caffè è sporco.	Pulire il beccuccio di erogazione del caffè e i relativi fori con un ago.
	Il circuito della macchina è bloccato dal calcare.	Eseguire la pulizia anticalcare.
Il latte non fa schiuma.	Il cappuccinatore interno è sporco o non è inserito correttamente.	Pulire il cappuccinatore interno e verificare che sia posizionato e inserito correttamente (vedere 'Pulizia del cappuccinatore interno sotto l'acqua corrente').
	Il tipo di latte utilizzato non è adatto a produrre schiuma.	Secondo il tipo di latte, la quantità e la qualità di schiuma prodotte sono diverse. Abbiamo testato i seguenti tipi di latte ottenendo risultati soddisfacenti in termini di schiuma prodotta: latte vaccino parzialmente scremato o intero, latte di soia e latte senza lattosio.
Il latte provoca schizzi.	Il latte utilizzato non è abbastanza freddo.	Usare latte freddo direttamente dal frigorifero.

Problema	Causa	Soluzione
	Il tubo flessibile del latte non è collegato correttamente.	Aprire lo sportello del beccuccio (fig. 8) di erogazione del caffè e verificare che il tubo flessibile del latte sia collegato correttamente al cappuccinatore (fig. 9). Prestare attenzione poiché il cappuccinatore e i tubi del latte potrebbero essere caldi. Lasciare raffreddare il cappuccinatore e i tubi prima di toccarli.
	Il cappuccinatore e i tubi del latte non sono puliti.	Rimuovete e smontate il cappuccinatore (vedere 'Pulizia del cappuccinatore interno sotto l'acqua corrente') interno. Sciacquare tutte le parti sotto l'acqua corrente. Per una pulizia accurata, utilizzare il prodotto Philips per la pulizia del circuito del latte ed eseguire la procedura DEEP MILK CLEAN (pulizia profonda latte) tramite il menu di pulizia (☛). Si noti che se le parti sono state pulite in lavastoviglie, potrebbero essere ostruite da particelle di cibo o residui di detergente. Si raccomanda di controllare visivamente le parti per verificare che non siano ostruite.
		È consigliabile eseguire il programma HygieSteam ogni giorno: 1) Premere "Pulizia" ☛ sul pannello di controllo. 2) Selezionare "HygieSteam". 3) Premere il pulsante di avvio per avviare il processo, quindi confermare tutti i passaggi sul display.
	I tubi del latte sono ostruiti.	Conservare sempre il recipiente del latte senza i tubi del latte nel frigorifero. Il latte avanzato potrebbe accumularsi all'interno dei tubi del latte e bloccare il flusso del latte che passa attraverso i tubi. Sciacquare i tubi del latte prima di riportarli.
La macchina sembra perdere acqua.	La macchina utilizza acqua per sciacquare il circuito interno e il gruppo infusore. Una parte dell'acqua fluisce attraverso il sistema interno direttamente nel vassoio antigoccia.	Svuotate il vassoio antigoccia quotidianamente o non appena l'indicatore di "vassoio antigoccia pieno" compare attraverso il coperchio (fig. 25) del vassoio antigoccia. Posizionare una tazza sotto l'erogatore per raccogliere l'acqua di risciacquo.

Problema	Causa	Soluzione
	Il vassoio antigoccia è troppo pieno e ha traboccato. La macchina sembra perdere acqua.	Svuotate il vassoio antigoccia quotidianamente o non appena l'indicatore di "vassoio antigoccia pieno" compare attraverso il coperchio (fig. 25) del vassoio antigoccia. Posizionare una tazza sotto l'erogatore per raccogliere l'acqua di risciacquo.
	La macchina non è stata collocata su una superficie orizzontale.	Posizionare la macchina su una superficie orizzontale in modo che l'indicatore "vassoio antigoccia pieno" funzioni correttamente.
Impossibile attivare il filtro AquaClean e la macchina chiede di eseguire la pulizia anticalcare.	Il filtro non è stato sostituito in tempo utile dopo che l'icona del filtro AquaClean ha iniziato a lampeggiare e la capacità è scesa allo 0%.	Eseguire la pulizia anticalcare, quindi installare il filtro AquaClean.
	Il filtro AquaClean è stato installato dopo avere preparato circa 25 tazze di caffè (da 100 ml) e non durante l'installazione iniziale. Prima di installare il filtro AquaClean la macchina deve essere del tutto priva di calcare.	Eseguire la pulizia anticalcare, quindi installare un nuovo filtro AquaClean. Dopo la pulizia anticalcare, il contatore dei filtri si reimposta su 0/8. Confermare sempre l'attivazione del filtro nel menu della macchina. Effettuare questa operazione anche dopo la sostituzione del filtro.
Il nuovo filtro dell'acqua non si inserisce.	Si sta tentando di installare un filtro diverso dal filtro AquaClean.	Solo il filtro AquaClean si inserisce nella macchina.
La macchina produce un rumore.	È normale che la macchina produca un rumore durante l'utilizzo.	Se inizia a produrre un tipo di rumore diverso, pulire il gruppo infusore e lubrificarlo (vedere 'Lubrificazione del gruppo infusore').
	Il filtro AquaClean non è stato preparato in modo adeguato e viene aspirata dell'aria nella macchina.	Rimuovete il filtro AquaClean dal serbatoio dell'acqua. Scuotete il filtro per circa 5 secondi. Immergete il filtro capovolto in una caraffa con acqua fredda per almeno 30 secondi. Attendete fino a quando non escono più bolle d'aria. Riposizionate il filtro AquaClean preparato nel serbatoio dell'acqua. Quindi erogate 2-3 tazze di acqua calda.

Specifiche tecniche

Il produttore si riserva il diritto di migliorare le specifiche tecniche del prodotto. Tutte le quantità preimpostate sono approssimative.

Descrizione	Valore
Dimensioni (L x A x P)	283 x 393 x 489 mm
Peso	10.8 - 12.2 kg
Lunghezza cavo di alimentazione	1.200 mm
Serbatoio dell'acqua	1,7 litri, rimovibile
Capacità contenitore caffè in grani	450 g
Capacità recipiente fondi di caffè	15 fondi
Capacità del recipiente del latte (solo SM7580, SM7581, SM7583)	600 ml
Altezza regolabile del beccuccio	75-148 mm
Tensione nominale - Potenza nominale - Alimentazione elettrica	Fare riferimento alla piastra dei dati all'interno dello sportello di servizio

Inhoud

Apparaatoverzicht (afb. A)	105
Bedieningspaneel	106
Introductie	106
Eerste installatie	107
AquaClean-filter	107
De waterhardheid meten	108
Dranken bereiden	108
Dranken aan uw voorkeur aanpassen en profielen maken	109
De maalgraadstanden aanpassen	110
De zetgroep	110
Schoonmaken en onderhoud	111
Ontkalkingsprocedure	114
Foutcodes	114
Accessoires bestellen	115
Problemen oplossen	116
Technische gegevens	120

Apparaatoverzicht (afb. A)

A1	Bedieningspaneel	A13	Netsnoer met stekker
A2	Kophouder	A14	Maalgraadknop
A3	Deksel van bonenreservoir	A15	Bonenreservoir
A4	Deksel van compartiment voor voorgemalen koffie	A16	Zetgroep
A5	Ingebouwde cappuccinatore	A17	Binnenkant servicedeur
A6	Instelbare koffie- en melkuitloop	A18	Koffietrechter
A7	Melkslanghouder	A19	Lade voor koffieresten
A8	Hoofdschakelaar	A20	Koffiediklade
A9	Aansluiting voor netsnoer	A21	Lekbak
A10	Servicedeur	A22	Rooster lekbak
A11	Indicator 'lekbak vol'	A23	Waterreservoir
A12	Ontgrendeling voor lekbak		

Accessoires

A24	Melkreservoir(alleen SM7580, SM7581 en SM7583)	A28	AquaClean-filter
A25	Melkslang	A29	Maatschep
A26	Tube smeermiddel	A30	Teststrip voor waterhardheid
A27	Reinigingsborsteltje		

Bedieningspaneel

Er zijn meerdere versies van dit espressoapparaat, allemaal met verschillende bedieningspanelen. Elke versie heeft een eigen typenummer. U vindt het typenummer op het infolabel aan de binnenkant van de servicedeur (Fig. 16).

Raadpleeg afbeelding B en C voor een overzicht van alle knoppen en pictogrammen. Hieronder vindt u de beschrijving.

Gebruik de pijlen omhoog en omlaag om door het display te bladeren en tik op het OK-pictogram om te selecteren of uw keuze te bevestigen.

Alleen SM7580, SM7581 en SM7583 (afb. B)

B1. Aan-uitknop	B4. Start/stop-knop ►■	B7. Apparaatinstellingen
B2. 'One-touch'-drankpictogrammen	B5. Navigatiepictogrammen (omhoog, omlaag, terug, ok)	B8. Menu Reinigen
B3. Menu met nog 6 dranken	B6. Display	B9. Persoonlijke profielen

Alleen SM7480 (afb. C)

C1. Aan-uitknop	C4. Start/stop-knop ►■	C7. Apparaatinstellingen
C2. 'One-touch'-drankpictogrammen	C5. Navigatiepictogrammen (omhoog, omlaag, terug, ok)	C8. Menu Reinigen
C3. Menu met nog 4 dranken	C6. Display	C9. Persoonlijke profielen

Introductie

Gefeliciteerd met de aanschaf van dit volledig automatische Saeco-koffiezetapparaat. Registreer uw product op www.saeco.com/care om optimaal gebruik te kunnen maken van de door Saeco geboden ondersteuning.

Lees het aparte boekje met veiligheidsinformatie zorgvuldig door voordat u het apparaat in gebruik neemt. Bewaar het boekje om het indien nodig later te kunnen raadplegen.

Saeco biedt uitgebreide ondersteuning op 3 verschillende manieren, zodat u optimaal gebruik kunt maken van uw koffiezetapparaat:

- 1 Een aparte snelstartgids voor de eerste installatie en het eerste gebruik.
- 2 Deze gebruiksaanwijzing biedt gedetailleerde informatie.
- 3 Online ondersteuning en video's: scan de QR-code op de voorpagina of ga naar www.saeco.com/care.

Opmerking: Dit apparaat is getest met koffie. Hoewel het apparaat zorgvuldig is schoongemaakt, kunnen er wat koffieresten zijn achtergebleven. We garanderen dat het apparaat helemaal nieuw is.

Eerste installatie

Voordat u het koffiezetapparaat in gebruik kunt nemen, moet u enkele eenvoudige stappen uitvoeren, zoals het watersysteem vullen en het AquaClean-filter activeren. Deze stappen worden weergegeven in de afzonderlijke snelstartgids.

Na de eerste vijf koppen koffie is het apparaat helemaal goed ingesteld en is de smaak van de koffie optimaal.

Het apparaat is speciaal ingesteld om de beste smaak uit uw koffiebonen te halen. We raden u daarom aan om de instellingen van de molen, indien nodig, pas na 100-150 koppen koffie (circa 1 maand gebruik) aan te passen.

AquaClean-filter

Het AquaClean-filter is speciaal ontworpen om kalkaanslag in het koffiezetapparaat te verminderen en om het water te filteren, zodat het aroma en de smaak behouden blijven. Als u een reeks van 8 AquaClean-filters gebruikt zoals aangegeven door het apparaat en in deze gebruiksaanwijzing, hoeft u het apparaat tot maximaal 5000 koppen koffie niet te ontkalken. Elk filter gaat maximaal 625 koppen mee, afhankelijk van de geselecteerde koffiesoorten en de frequentie waarmee het apparaat wordt gespoeld en gereinigd.

Het AquaClean-filter voorbereiden voor activatie

Voordat u het AquaClean-filter in het waterreservoir plaatst, moet u het filter klaarmaken voor gebruik:

- 1 Schud het filter ongeveer 5 seconden (Fig. 1).
- 2 Dompel het filter gedurende ten minste 30 seconden ondersteboven onder in een bak met koud water. Wacht totdat er geen luchtballen meer uitkomen (Fig. 2).
- 3 Duw het filter op de filtervoet, zo ver mogelijk naar beneden. (Fig. 3)

Het AquaClean-filter activeren

Elk nieuw AquaClean-filter dat u installeert, moet vóór gebruik worden geactiveerd. Wanneer u het AquaClean-filter activeert, controleert het apparaat de capaciteit van het AquaClean-filter en het aantal reeds gebruikte filters. Er zijn drie manieren om het AquaClean-filter te activeren.

1. Het AquaClean-filter activeren tijdens de eerste installatie

Wanneer u het apparaat voor het eerst inschakelt, wordt u door de eerste stappen voor installatie geleid, zoals het vullen van het waterreservoir en de waterleidingen, en het activeren van het AquaClean-filter. U hoeft alleen de instructies op het scherm te volgen.

2. Het AquaClean-filter activeren als dat wordt gevraagd

Vervang het AquaClean-filter wanneer op het scherm het bericht 'AquaClean-filter vervangen?' verschijnt. Volg dan de instructies op het scherm om het filter op de juiste manier te activeren.

Vervang het AquaClean-filter ten minste om de 3 maanden, zelfs als de machine nog niet aangeeft dat het filter moet worden vervangen.

3. Het AquaClean-filter op een ander moment activeren

U kunt het AquaClean-filter op elk moment (opnieuw) in gebruik nemen door de onderstaande instructies te volgen.

- 1 Tik op het pictogram Instellingen  en selecteer 'AquaClean' (Fig. 4) met de pijlen voor omhoog en omlaag.
- 2 Tik op het OK-pictogram. Tik opnieuw op het OK-pictogram wanneer het activatiescherm verschijnt.





- 3 Volg de instructies op het scherm.

Opmerking: In bepaalde situaties verschijnt de melding dat het apparaat moet worden ontkalkt voordat u een nieuw AquaClean-filter kunt installeren en activeren. Het apparaat moet namelijk volledig kalkvrij zijn voordat u het AquaClean-filter in gebruik neemt. Volg de instructies op het scherm.

De waterhardheid meten



Tijdens de eerste installatie moet de waterhardheid worden ingesteld. Volg de stappen op het scherm en gebruik het meegeleverde teststrookje om de waterhardheid te meten. Als u de waterhardheid later wilt instellen, tikt u op het pictogram Instellingen  en selecteert u 'waterhardheid'.

- 1 Houd het teststrookje voor het meten van de waterhardheid gedurende 1 seconde in kraanwater. Wacht vervolgens 1 minuut.
- 2 Controleer hoeveel vakjes rood zijn geworden.
- 3 Selecteer de juiste instelling voor de waterhardheid en tik op OK om te bevestigen.

Aantal rode vakjes:				
In te stellen waarde	1	2	3	4

Dranken bereiden

U kunt een drank selecteren door op een van de one-touchpictogrammen (Fig. 5) voor dranken te tikken. U kunt ook een andere drank in het menu te selecteren door op het pictogram '6 more drinks' (alleen SM7580, SM7581 en SM75833) of het pictogram '4 more drinks' (alleen SM7480) te tikken. Nadat u een drank hebt geselecteerd, kunt u deze naar wens aanpassen via de instellingen (zie 'Dranken aan uw voorkeur aanpassen').

- Als u twee koppen wilt zetten, tikt u eerst op de gewenste drank en drukt u vervolgens twee keer op de start/stop-knop . U kunt ook twee koppen zetten door twee keer op het 'one-touch'-pictogram van de betreffende drank te tikken. Het apparaat voert automatisch twee maalcycli na elkaar uit. Dit is mogelijk voor de meeste dranken.
- Tik op het profielenpictogram  om een van uw opgeslagen dranken te bereiden.
- Schuif de uitloop naar boven of beneden, afhankelijk van de hoogte van de kop of het glas.

Koffiezetten

- 1 Vul het waterreservoir met kraanwater en vul het bonenreservoir met koffiebonen.

Tip: Schuif de koffie-uitloop naar de bovenste positie zodat u gemakkelijk bij het waterreservoir kunt.

- 2 Tik op een van de one-touchpictogrammen (Fig. 5) voor dranken of tik op het pictogram '6 more drinks' (alleen SM7580, SM7581 en SM7583) of het pictogram '4 more drinks' (alleen SM7480) om een andere drank te selecteren.
- 3 Gebruik de pijlen (Fig. 6) omhoog en omlaag om de koffiesterkte aan te passen. Tik op de OK-knop als u ook nog andere instellingen wilt aanpassen.
- 4 Druk op elk gewenst moment op de start/stop-knop  om de geselecteerde drank te bereiden of tik nadat u alle instellingen hebt aangepast op het OK-pictogram om uw instellingen op te slaan in een profiel (zie 'Een profiel maken').

Koffie met melk zetten

- 1 Vul het waterreservoir met kraanwater en vul het bonenreservoir met koffiebonen.

Tip: Schuif de koffie-uitloop naar de bovenste positie zodat u gemakkelijk bij het waterreservoir kunt.

- 2 **SM7580, SM7581 en SM7583:** Draai het deksel van het melkreservoir en vul het reservoir met melk (Fig. 7). Plaats vervolgens de metalen melkbuis in het melkreservoir.
SM7480: Plaats de metalen melkbuis rechtstreeks in een pak of fles melk.

Voor het beste resultaat raden we u aan altijd melk te gebruiken die rechtstreeks uit de koelkast komt.

- 3 Open de deur van de ingebouwde cappuccinatore (Fig. 8) en sluit de flexibele melkslang aan op de cappuccinatore (Fig. 9). Sluit de deur van de ingebouwde cappuccinatore.
- 4 Tik op een van de one-touchpictogrammen (Fig. 5) voor dranken of tik op het pictogram '6 more drinks' (alleen SM7580, SM7581 en SM7583) of het pictogram '4 more drinks' (alleen SM7480) om een andere drank te selecteren.
- 5 Tik op het OK-pictogram als u de instellingen wilt aanpassen. U kunt de instellingen aan uw eigen voorkeur aanpassen met de pijlen (Fig. 6) omhoog en omlaag. Tik op het OK-pictogram om te bevestigen. U kunt nu de volgende instelling aanpassen.
- 6 Tik nadat u alle instellingen hebt aangepast op het OK-pictogram om de instellingen op te slaan in een profiel (zie 'Een profiel maken').
- 7 Druk op elk gewenst moment op de start/stop-knop ►■ om de geselecteerde drank te bereiden.
- 8 Meteen nadat de melk is afgegeven, wordt de functie 'Automatische stoomstoot' uitgevoerd. Het apparaat blaast stoom door het interne melksysteem om dit snel te reinigen.

Koffie zetten met voorgemalen koffie

- 1 Open het deksel en doe één maatschep voorgemalen koffie in het compartiment (Fig. 10) voor gemalen koffie. Sluit het deksel.
- 2 Nadat u een drank hebt geselecteerd, tikt u op het OK-pictogram en selecteert u voorgemalen koffie (Fig. 11) met de pijlen omhoog en omlaag. Druk vervolgens op de start/stop-knop ►■.

Opmerking: Als u voorgemalen koffie selecteert, kunt u de koffiesterkte niet aanpassen en kunt u niet meer dan één kop tegelijk zetten.

Heet water tappen

- 1 Druk op het 'one-touch'-pictogram (Fig. 12) voor heet water.
- 2 Druk op de start/stop-knop ►■ om heet water te tappen.

Dranken aan uw voorkeur aanpassen en profielen maken

Bij dit apparaat kunt u de instellingen van een drank aan uw eigen voorkeur aanpassen en de aangepaste drank in een persoonlijk profiel opslaan. Elk profiel heeft een andere kleur. Er zijn twee manieren om een profiel te maken:

- 1 Wanneer u een drank bereidt: Tik op het OK-pictogram om de instellingen van de geselecteerde drank aan te passen. Tik nadat u alle instellingen hebt aangepast op het OK-pictogram om de aangepaste drank op te slaan in een profiel.

- 2 Via het menu 'Profielen': Selecteer een profiel en pas de dranken een voor een aan uw eigen voorkeur aan.

Dranken aan uw voorkeur aanpassen

U kunt de instellingen aan uw eigen voorkeur aanpassen:

- 1 Tik op een van de one-touch pictogrammen voor dranken of tik op het pictogram '6 more drinks' (alleen SM7580, SM7581 en SM7583) of het pictogram '4 more drinks' (alleen SM7480) om de gewenste drank (Fig. 5) te selecteren.
- 2 Tik op het OK-pictogram om de instellingen aan te passen. Op het scherm verschijnen de instellingen die u aan uw voorkeur kunt aanpassen. Afhankelijk van het type drank kunt u het volgende aanpassen: de koffiesterkte, de hoeveelheid koffie en melk, de temperatuur en de smaak van de koffie.
- 3 Gebruik de pijlen omhoog en omlaag om het gewenste niveau (Fig. 6) in te stellen en tik op het OK-pictogram om te bevestigen. Afhankelijk van het type drank verschijnt de volgende aanpasbare instelling op het scherm.
- 4 Tik nadat u alle instellingen hebt aangepast op het OK-pictogram om de instellingen op te slaan in uw profiel (Fig. 13) en volg de instructies op het scherm.

Een profiel maken

- 1 Tik herhaaldelijk op het pictogram Profielen  om een van de profielen te selecteren. Elk profiel heeft een andere kleur. U kunt uw profiel ook selecteren met de pijlen omhoog en omlaag.
- 2 Tik op het OK-pictogram om het profiel aan te passen.
- 3 Gebruik de pijlen omhoog en omlaag om de drank te selecteren die u wilt aanpassen. Tik op het OK-pictogram om uw keuze te bevestigen.
- 4 Gebruik de pijlen omhoog en omlaag om de instellingen aan uw voorkeur aan te passen en tik op het OK-pictogram om te bevestigen. Aangepaste dranken worden gemarkeerd met een sterretje (*) (Fig. 14).

De maalgraadstanden aanpassen

U kunt de maalgraad aanpassen met de maalgraadknop in het bonenreservoir. Er zijn 12 verschillende maalgraadstanden waaruit u kunt kiezen. Hoe lager de stand, hoe sterker de koffie.

Opmerking: U kunt de maalgraadstanden alleen aanpassen wanneer het apparaat koffiebonen maalt. U proeft het verschil pas echt na 2 of 3 koppen koffie.

Let op: Draai de maalgraadknop niet meer dan één stapje per keer om zo schade aan de molen te voorkomen.

- 1 Plaats een kop onder de koffie-uitloop.
- 2 Open het deksel van het bonenreservoir.
- 3 Tik op het pictogram ESPRESSO. Druk vervolgens op de start/stop-knop .
- 4 Wanneer de molen begint te malen, drukt u de maalgraadknop in en draait u deze naar links of naar rechts (Fig. 15).

De zetgroep

Op www.saeco.com/care vindt u uitgebreide videoinstructies voor het verwijderen, plaatsen en reinigen van de zetgroep.

De zetgroep uit het apparaat verwijderen

- 1 Schakel het apparaat uit met de hoofdschakelaar aan de achterzijde van het apparaat.
- 2 Verwijder de koffiedikbak.
- 3 Open de servicedeur (Fig. 16).
- 4 Verwijder de lade (Fig. 17) voor koffieresten.
- 5 Druk op de PUSH-knop (Fig. 18) en trek aan de handgreep van de zetgroep om deze uit het apparaat (Fig. 19) te verwijderen.

De zetgroep terugplaatsen

Zorg dat de zetgroep in de juiste stand staat, voordat u deze weer in het apparaat schuift.

- 1 Controleer of de pijl op de gele cirkel aan de zijkant van de zetgroep zich recht tegenover de zwarte pijl en N (Fig. 20) bevindt.
 - Als dat niet het geval is, duwt u de hendel omlaag, helemaal tot aan de onderkant van de zetgroep (Fig. 21).
- 2 Controleer of de gele vergrendelhaak aan de andere kant van de zetgroep in de juiste stand staat.
 - Duw de haak omhoog naar de bovenste stand (Fig. 22) om deze in de juiste positie te zetten.
- 3 Schuif de zetgroep over de geleiderails aan de zijkanten terug in het apparaat totdat de zetgroep vastklikt. Druk niet op de knop PUSH.
- 4 Plaats de lade voor koffieresten terug in het apparaat en sluit de servicedeur. Plaats vervolgens de koffiedikbak terug in het apparaat.

Schoonmaken en onderhoud

Houd uw apparaat in topconditie door het regelmatig te reinigen en onderhouden. Zo kunt u gedurende lange tijd genieten van heerlijke koffie, een constante koffiestroom en perfect melkschuim.

In de onderstaande tabel ziet u hoe en wanneer de afneembare onderdelen van het apparaat moeten worden gereinigd. Ga voor uitgebreidere informatie en video-instructies naar

www.saeco.com/care.

Schoonmaaktabel

Schoonmaaktabel

Beschrijving van de onderdelen	Wanneer reinigen	Hoe reinigen
Zetgroep	Wekelijks	Verwijder de zetgroep en spoel deze af onder de kraan. Laat de zetgroep aan de lucht drogen.
	Maandelijks	Voer de procedure 'Zetgroep reinigen' uit met een koffieolieverwijderingstablet van Philips. Selecteer 'Zetgroep reinigen' in het reinigingsmenu en volg de instructies op het scherm. Ga naar www.saeco.com/care voor uitgebreide video-instructies.
Smering van de zetgroep	Afhankelijk van de mate van gebruik. Raadpleeg de tabel (zie 'De zetgroep invetten') voor het smeren van de zetgroep.	Smeer de zetgroep met smeermiddel van Philips. Ga naar www.saeco.com/care voor uitgebreide video-instructies.

Beschrijving van de onderdelen	Wanneer reinigen	Hoe reinigen
Melksysteem/ingebouwde cappuccinatore	Elke dag dat deze wordt gebruikt	Voer het HYGIESTEAM-programma in het reinigingsmenu uit. Selecteer HYGIESTEAM in het reinigingsmenu en volg de instructies op het scherm. Veeg de buitenkant van de metalen melkbuis schoon met een vochtige doek voordat u deze in de melkbuishouder plaatst.
	Wekelijks	Verwijder de ingebouwde cappuccinatore (zie 'De ingebouwde cappuccinatore reinigen onder de kraan') en haal deze uit elkaar. Spoel alle onderdelen schoon onder de kraan met een beetje afwasmiddel.
	Maandelijks	Voer de procedure GRONDIGE REINIG. MELK uit met de Philips-reiniger voor het melkdoorloopsysteem. Selecteer GRONDIGE REINIG. MELK in het reinigingsmenu en volg de instructies op het scherm. Ga naar www.saeco.com/care voor uitgebreide video-instructies.
Melkreservoir (alleen SM7580, SM7581 en SM7583)	Wekelijks	Haal het melkreservoir (Fig. 23) uit elkaar en duw de bal uit het deksel met behulp van de maatschep (Fig. 24). Reinig alle onderdelen onder de kraan of in de vaatwasmachine.
Lekbak	Leeg de lekbak elke dag of zodra de rode indicator voor een volle lekbak boven het deksel van de lekbak (Fig. 25) uitkomt.	Haal de lekbak uit het apparaat en spoel deze af onder de kraan met een beetje afwasmiddel.
Koffiedikbak	Leeg de koffiedikbak wanneer het apparaat dat aangeeft. Maak de bak elke week schoon.	Verwijder de koffiedikbak terwijl het apparaat is ingeschakeld en spoel de bak af onder de kraan met een beetje afwasmiddel.
Waterreservoir	Wekelijks	Spoel het waterreservoir af onder de kraan.
Koffietrechter	Controleer de trechter elke week op verstopping.	Haal de stekker van het apparaat uit het stopcontact en verwijder de zetgroep. Open het deksel van het compartiment voor gemalen koffie en steek de steel van een lepel in de koffietrechter. Beweeg de steel van de lepel op en neer totdat de aangekoekte gemalen koffie naar beneden valt (Fig. 26). Ga naar www.saeco.com/care voor uitgebreide video-instructies.

Tip: Op de laatste pagina van deze gebruiksaanwijzing vindt u een reinigingskalender. Noteer de datums waarop u een reinigingsactie hebt uitgevoerd.

De zetgroep schoonmaken

Als u de zetgroep regelmatig schoonmaakt, voorkomt u dat het interne systeem verstopt raakt met koffieresten. Op www.saeco.com/care vindt u ondersteuningsvideo's over het verwijderen, plaatsen en reinigen van de zetgroep.

De zetgroep schoonmaken onder de kraan

- 1 Open de servicedeur en verwijder de zetgroep.
- 2 Spoel de zetgroep grondig af met water. Maak het bovenste filter (Fig. 27) voorzichtig schoon.
- 3 Laat de zetgroep aan de lucht drogen voordat u deze terugplaatst. Droog de zetgroep niet met een doek om te voorkomen dat zich vezels ophopen in de zetgroep.

De zetgroep reinigen met de koffieolieverwijderingstabletten

Gebruik voor de reiniging alleen koffieolieverwijderingstabletten van Philips. Tik op het pictogram Reinigen  en selecteer 'Reiniging zetgroep'. Volg dan de instructies op het scherm. Ga naar www.saeco.com/care voor uitgebreide videoinstructies.

De zetgroep invetten

Als u de zetgroep regelmatig invet, blijven de bewegende onderdelen soepel bewegen. Raadpleeg de onderstaande tabel voor de aanbevolen smeefrequentie. Ga naar www.saeco.com/care voor uitgebreide videoinstructies.

Gebruiksfrequentie	Aant. bereide dranken per dag	Smeefrequentie
Laag	1-5	Iedere 4 maanden
Normaal	6-10	Iedere 2 maanden
Hoog	> 10	Eenmaal per maand

Reinigingsprogramma's voor de ingebouwde cappuccinatore

Het apparaat heeft drie programma's voor reiniging van de ingebouwde cappuccinatore. Het reinigingsprogramma 'Autom. stoomstoot' wordt automatisch uitgevoerd nadat het apparaat een drank met melk heeft bereid. U kunt het programma HYGIESTEAM of DEEP MILK CLEAN selecteren door op het pictogram Reinigen  te tikken en door het reinigingsmenu te bladeren. Volg dan de instructies op het scherm.

- Autom. stoomstoot: Het apparaat geeft stoom af via de ingebouwde cappuccinatore om deze snel te reinigen.
- HYGIESTEAM: Het apparaat reinigt het interne melksysteem grondig met stoom. Plaats de melkbuis in de daartoe bestemde houder (Fig. 28) en volg de instructies op het scherm.
- GRONDIGE REINIGING MELKKAN: Voer de procedure 'GRONDIGE REINIG. MELK' uit met de Philips melksysteemreiniger voor een grondige reiniging van het interne melksysteem.

De ingebouwde cappuccinatore reinigen onder de kraan

- 1 Open de deur van de ingebouwde cappuccinatore (Fig. 8).
- 2 Verwijder de ingebouwde cappuccinatore door deze omlaag (Fig. 29) te trekken.
- 3 Haal de ingebouwde cappuccinatore uit elkaar door de onderkant van de bovenkant (Fig. 30) te trekken.
- 4 Haal alle onderdelen (Fig. 31) uit elkaar en spoel ze schoon onder de kraan.
- 5 Zet de ingebouwde cappuccinatore weer in elkaar.

6 Houd de ingebouwde cappuccinatore rechtop en zorg dat de gaten zich precies bij de twee buisjes op het apparaat bevinden wanneer u de cappuccinatore terugplaatst. Duw de ingebouwde cappuccinatore vervolgens omhoog totdat deze vastzit (Fig. 32).

7 Sluit de deur.

Ga naar www.saeco.com/care voor uitgebreide videoinstructies.

Ontkalkingsprocedure

Gebruik alleen de ontkalker voor de Philips. Gebruik in geen geval een ontkalker op basis van zwavelzuur, zoutzuur, sulfaminezuur of azijnzuur (azijn) omdat deze het waterdoorloopsysteem van het apparaat kunnen beschadigen en kalkaanslag niet goed oplossen. Uw garantie vervalt als u niet de ontkalker van Philips gebruikt. Als u het apparaat niet ontkalkt, vervalt tevens uw garantie. U kunt de Philips-ontkalkingsoplossing kopen in de onlineshop op www.saeco.com/care.

- 1 Wanneer het apparaat aangeeft dat het ontkalkt moet worden, drukt u op de start/stop-knop ► om de ontkalkingsprocedure te starten. Als u het apparaat wilt ontkalken zonder dat daarom wordt gevraagd, tikt u op het pictogram Reinigen  en selecteert u 'Ontkalken'.
- 2 Verwijder de lekbak en de koffiedikbak, leeg ze en plaats ze terug in het apparaat.
- 3 Verwijder het waterreservoir en leeg het. Verwijder vervolgens het AquaClean-filter.
- 4 Giet de hele fles Philips-ontkalker leeg in het waterreservoir en vul het reservoir met water tot aan het CALC CLEAN-niveau. Plaats het reservoir vervolgens terug in het apparaat.
- 5 Plaats een grote kom (1,5 l) onder de koffie-uitloop.
- 6 Plaats de melkbuis in de melkbuishouder.
- 7 Volg de instructies op het scherm om de ontkalkingsprocedure te starten. De ontkalkingsprocedure duurt circa 30 minuten en bestaat uit een ontkalkingscyclus en een spoelcyclus.
- 8 Wanneer de ontkalkingscyclus is voltooid, moeten het waterreservoir en het watersysteem goed worden gespoeld. Volg de instructies op het scherm.
- 9 Plaats een nieuw AquaClean-filter in het waterreservoir.

Tip: Als u een AquaClean-filter gebruikt, hoeft u de machine minder vaak te ontkalken!

Wat u moet doen als de ontkalkingsprocedure wordt onderbroken

Beëindig de ontkalkingsprocedure door op de aan/uit-knop op het bedieningspaneel te drukken. Ga als volgt te werk als de ontkalkingsprocedure wordt onderbroken voordat deze is voltooid:

- 1 Giet het waterreservoir leeg en spoel het grondig af.
- 2 Vul het waterreservoir tot aan de CALC CLEAN-aanduiding met vers water en schakel het apparaat weer in. Het apparaat warmt op en voert een automatische spoelcyclus uit.
- 3 Voer een handmatige spoelcyclus uit voordat u koffiezet. Als u een handmatige spoelcyclus wilt uitvoeren, tapt u eerst een half reservoir heet water en zet u vervolgens 2 koppen voorgemalen koffie zonder gemalen koffie toe te voegen.

Opmerking: Als de ontkalkingsprocedure niet volledig is uitgevoerd, moet de ontkalkingsprocedure zo snel mogelijk opnieuw worden uitgevoerd.

Foutcodes

Hieronder vindt u een lijst van foutcodes voor problemen die u zelf kunt oplossen. Ga naar www.saeco.com/care voor videoinstructies. Als opnieuw een foutcode wordt weergegeven, kunt u

contact opnemen met het Philips Consumer Care Center in uw land. Zie de garantieverklaring voor contactgegevens.

Foutcode	Probleem	Mogelijke oplossing
01	De koffietrechter is verstopt.	Schakel het apparaat uit en haal de stekker uit het stopcontact. Haal de zetgroep uit het apparaat. Open vervolgens het deksel van het compartiment voor gemalen koffie en steek de steel van een lepel in de trechter. Beweeg de steel van de lepel op en neer totdat de aangekoekte gemalen koffie naar beneden valt (Fig. 26). Ga naar www.saeco.com/care voor uitgebreide video-instructies.
03	De zetgroep is vuil of de onderdelen zijn niet goed gesmeerd.	Schakel het apparaat uit met de hoofdschakelaar. Spoel de zetgroep af met schoon water, laat deze aan de lucht drogen en smeer de onderdelen van de zetgroep. Raadpleeg het hoofdstuk 'De zetgroep reinigen' of ga naar www.saeco.com/care voor uitgebreide video-instructies. Schakel het apparaat vervolgens weer in.
04	De zetgroep is niet goed geplaatst.	Schakel het apparaat uit met de hoofdschakelaar. Haal de zetgroep uit het apparaat en plaats deze opnieuw in het apparaat. Controleer of de zetgroep in de juiste stand staat voordat u deze plaatst. Raadpleeg het hoofdstuk 'De zetgroep' of ga naar www.saeco.com/care voor uitgebreide video-instructies. Schakel het apparaat vervolgens weer in.
05	Er zit lucht in het waterdoorloopsysteem.	Start het apparaat opnieuw op door het uit en weer in te schakelen met de hoofdschakelaar. Als dit werkt, tapt u 2 tot 3 koppen heet water. Ontkalk het apparaat als u dit langere tijd niet hebt gedaan.
	Het AquaClean-filter is vóór de installatie niet goed geprepareerd of is verstopt.	Verwijder het AquaClean-filter en probeer opnieuw koffie te zetten. Als dat werkt, zorgt u ervoor dat het AquaClean-filter goed wordt geprepareerd voordat u het terugplaatst (zie 'Het AquaClean-filter voorbereiden voor activatie'). Plaats het AquaClean-filter weer in het waterreservoir. Als het probleem nog steeds niet is opgelost, is het filter mogelijk verstopt en moet het worden vervangen.
14	Het apparaat is oververhit.	Schakel het apparaat uit en na 30 seconden weer in.

Accessoires bestellen

Gebruik alleen Philips-onderhoudsproducten om het apparaat te reinigen en te ontkalken. Deze producten kunt u kopen bij uw plaatselijke leverancier, bij erkende servicecenters of online op www.saeco.com/care. Voer het modelnummer van uw apparaat in voor een volledige lijst van reserveonderdelen. U vindt het modelnummer op de binnenkant van de servicedeur.

Onderhoudsproducten en typenummers:

- Ontkalkingsoplossing CA6700
- AquaClean-filter CA6903
- Zetgroepsmeermiddel HD5061
- Koffieolieverwijderingstabletten CA6704

- Reiniger melkdoorloopsysteem CA6705
- Onderhoudsset CA6707

Problemen oplossen

In dit hoofdstuk worden in het kort de meest voorkomende problemen behandeld die zich kunnen voordoen tijdens het gebruik van het apparaat. Op www.saeco.com/care vindt u ondersteuningsvideo's en een complete lijst van veelgestelde vragen. Als u het probleem niet kunt oplossen, kunt u contact opnemen met het Consumer Care Center in uw land. Zie de garantieverklaring voor contactgegevens.

Probleem	Oorzaak	Oplossing
De lekbak is snel vol.	Dit is normaal. Het apparaat gebruikt water om het interne doorloopsysteem en de zetgroep te spoelen. Via het interne systeem stroomt er wat water rechtstreeks in de lekbak.	Leeg de lekbak elke dag of zodra de rode indicator voor een volle lekbak boven het deksel van de lekbak (Fig. 25) uitkomt. Plaats een kop onder de uitloop om het spoelwater op te vangen.
Het apparaat bevindt zich in de DEMO-modus.	U hebt langer dan 8 seconden op de stand-byknop gedrukt.	Schakel het apparaat uit en weer in met de hoofdschakelaar op de achterzijde van het apparaat.
Het pictogram dat aangeeft dat de koffiedikbak vol is, wordt nog steeds weergegeven.	U hebt de koffiedikbak geleegd terwijl het apparaat was uitgeschakeld.	Leeg de koffiedikbak altijd wanneer het apparaat is ingeschakeld. Als u de koffiedikbak leegt terwijl het apparaat is uitgeschakeld, wordt de koffiecyclusteller niet gereset.
	U hebt de koffiedikbak te snel teruggeplaatst.	Plaats de koffiedikbak pas terug wanneer u op het scherm wordt gevraagd om de bak terug te plaatsen.
Het pictogram dat aangeeft dat de koffiedikbak vol is, wordt ook weergegeven wanneer de bak niet vol is.	De teller is niet gereset, nadat u de koffiedikbak voor het laatst hebt geleegd.	Wacht altijd ongeveer 5 seconden nadat u de koffiedikbak hebt teruggeplaatst. Op deze manier wordt de koffiedikteller weer op nul ingesteld.
		Leeg de koffiedikbak altijd wanneer het apparaat is ingeschakeld. Als u de koffiedikbak leegt terwijl het apparaat is uitgeschakeld, wordt de koffiedikteller niet gereset.
Ik kan de zetgroep niet verwijderen.	De zetgroep staat niet in de juiste stand.	Reset het apparaat als volgt: Plaats de lekbak en de koffiedikbak terug. Sluit vervolgens de servicedeur en schakel het apparaat uit en weer in. Probeer opnieuw om de zetgroep te verwijderen.
	U hebt de koffiedikbak niet verwijderd.	Verwijder de koffiedikbak voordat u de zetgroep verwijdert.

Probleem	Oorzaak	Oplossing
Ik kan de zetgroep niet in het apparaat plaatsen.	De zetgroep staat niet in de juiste stand.	Reset het apparaat als volgt: Plaats de lekbak en de koffiedikbak terug. Laat de zetgroep buiten het apparaat. Sluit de servicedeur en schakel het apparaat in en uit. Zet de zetgroep vervolgens in de juiste stand en plaats deze terug in het apparaat.
De koffie is waterig.	De zetgroep is vuil of moet worden gesmeerd.	Maak de zetgroep schoon en smeer de onderdelen ervan.
	De molen is op een te grove maling ingesteld.	Stel de molen in op een fijnere maling (lagere stand).
	De koffie-instellingen zijn aangepast.	Selecteer de gewenste koffiedrank en pas de instellingen aan voor een sterkere koffie.
	Nadat de maalgraad of het soort koffiebonen is gewijzigd, stelt het apparaat zichzelf in.	Zet een paar koppen koffie.
De koffie is niet heet genoeg.	De koppen die u gebruikt, zijn koud.	Verwarm de koppen voor door ze af te spoelen met heet water.
	De ingestelde temperatuur is te laag. Controleer de menu-instellingen.	Stel in het menu de temperatuur in op hoog.
	U hebt melk toegevoegd.	Of u nu koude of warme melk toevoegt, door de melk wordt de koffie altijd iets minder warm.
Er komt geen koffie uit het apparaat of de koffie komt er langzaam uit.	Het AquaClean-filter is vóór de installatie niet goed geprepareerd of is verstopt.	Verwijder het AquaClean-filter en probeer opnieuw koffie te zetten. Als dat werkt, controleert u of het AquaClean-filter goed is geprepareerd voordat u het terugplaatst. Plaats het geprepareerde filter terug op zijn plaats. Als het probleem nog steeds niet is opgelost, is het filter mogelijk verstopt en moet het worden vervangen.
	De molen is op een te fijne maling ingesteld.	Stel de molen in op een grovere maling (hogere stand).
	De zetgroep is vuil.	Maak de zetgroep schoon.
	De koffie-uitloop is vuil.	Maak de koffie-uitloop en de openingen van de uitloop schoon met een naald.
	De leidingen van het apparaat zijn geblokkeerd door kalk.	Ontkalk het apparaat.

Probleem	Oorzaak	Oplossing
De melk schuimt niet op.	De ingebouwde cappuccinatore is vies of niet goed geplaatst.	Maak de ingebouwde cappuccinatore schoon en plaats de cappuccinatore op de juiste manier (zie 'De ingebouwde cappuccinatore reinigen onder de kraan') in het apparaat.
	Het soort melk dat u gebruikt, is niet geschikt voor opschuimen.	Verschillende soorten melk leveren verschillende hoeveelheden schuim van verschillende kwaliteit. We hebben verschillende soorten melk getest en de volgende soorten melk leveren goede resultaten bij het opschuimen: halfvolle of volle koeienmelk, sojamelk en lactosevrije melk.
De melk spettert.	De gebruikte melk is niet koud genoeg.	Gebruik koude melk die rechtstreeks uit de koelkast komt.
	De flexibele melkslang is niet goed aangesloten.	Open de deur van de koffie-uitloop (Fig. 8) en controleer of de flexibele melkslang goed is aangesloten op de cappuccinatore (Fig. 9). Let op: de cappuccinatore en de melkbuis en -slang kunnen heet zijn. Laat de cappuccinatore en de melkbuis en -slang afkoelen voordat u ze aanraakt.
	De cappuccinatore en de melkbuis en -slang zijn niet schoon.	Verwijder de ingebouwde cappuccinatore (zie 'De ingebouwde cappuccinatore reinigen onder de kraan') en haal deze uit elkaar. Spoel alle onderdelen schoon onder de kraan. Gebruik de Philips-melksysteemreiniger en voer de GRONDIGE REINIGING MELKKAN-procedure uit vanuit het reinigingsmenu (☑) voor een grondige reiniging. Als de onderdelen in de vaatwasmachine zijn gereinigd, kunnen ze verstopt zijn met etensresten of resten afwasmiddel. We raden u daarom aan ook te controleren of de onderdelen verstopt zijn.
		We raden u aan elke dag het HygieSteam-programma uit te voeren: 1) Druk op 'Clean' ☑ op het bedieningspaneel. 2) Selecteer 'HygieSteam'. 3) Druk op de startknop om het proces te starten en bevestig alle stappen op het display.

Probleem	Oorzaak	Oplossing
	De melkbuis en -slang zijn verstopt.	Zet het melkreservoir altijd zonder de melkbuis en -slang in de koelkast. In de melkbuis en -slang kunnen zich melkresten ophopen die de melkstroom kunnen blokkeren. Spoel de melkbuis en -slang schoon voordat u ze opbergt.
Het lijkt alsof het apparaat lekt.	Het apparaat gebruikt water om het interne doorloopsysteem en de zetgroep te spoelen. Via het interne systeem stroomt er wat water rechtstreeks in de lekbak.	Leeg de lekbak elke dag of zodra de indicator voor een volle lekbak boven het deksel van de lekbak uitkomt (Fig. 25). Plaats een kop onder de uitloop om het spoelwater op te vangen.
	De lekbak is te vol en stroomt over, waardoor het lijkt alsof het apparaat lekt.	Leeg de lekbak elke dag of zodra de indicator voor een volle lekbak boven het deksel van de lekbak uitkomt (Fig. 25). Plaats een kop onder de uitloop om het spoelwater op te vangen.
	Het apparaat staat niet op een horizontale ondergrond.	Plaats het apparaat op een horizontale ondergrond zodat de indicator voor een volle lekbak goed werkt.
Ik kan het AquaClean-filter niet activeren en het apparaat vraagt om ontkalking.	Het filter is niet op tijd vervangen nadat het pictogram voor het AquaClean-filter begon te knippen en de capaciteit was teruggelopen naar 0%.	Ontkalk eerst het apparaat en installeer vervolgens het AquaClean-filter.
	U hebt het AquaClean-filter niet geplaatst tijdens de eerste installatie, maar pas nadat er ongeveer 25 koppen koffie (koppen van 100 ml) zijn gezet. Het apparaat moet volledig kalkvrij zijn voordat u het AquaClean-filter plaatst.	Ontkalk eerst het apparaat en installeer vervolgens een nieuw AquaClean-filter. Na de ontkalking wordt de filterteller weer ingesteld op 0/8. Bevestig altijd de activering van het filter in het apparaatmenu. Doe dit ook nadat u het filter hebt vervangen.
Het nieuwe waterfilter past niet.	U probeert een ander filter dan het AquaClean-filter te installeren.	Het AquaClean-filter is het enige filter dat in het apparaat past.
Het apparaat maakt een geluid.	Het is normaal dat het apparaat geluid maakt tijdens het gebruik.	Als het apparaat een ander soort geluid begint te maken dan normaal, moet u de zetgroep mogelijk schoonmaken en smeren (zie 'De zetgroep invetten').

Probleem	Oorzaak	Oplossing
	Het AquaClean-filter is niet goed geprepareerd en er wordt nu lucht in het apparaat gezogen.	Verwijder het AquaClean-filter uit het waterreservoir. Schud het filter ongeveer 5 seconden. Dompel het filter gedurende ten minste 30 seconden ondersteboven onder in een bak met koud water. Wacht totdat er geen luchtbellen meer uitkomen. Plaats het geprepareerde AquaClean-filter weer in het waterreservoir. Tap vervolgens 2-3 koppen heet water.

Technische gegevens

De fabrikant behoudt zich het recht voor om de technische specificaties van het product te verbeteren. Alle vooraf ingestelde hoeveelheden zijn bij benadering.

Beschrijving	Waarde
Afmetingen (b x h x d)	283 x 393 x 489 mm
Gewicht	10.8 - 12.2 kg
Lengte netsnoer	1200 mm
Waterreservoir	1,7 liter, verwijderbaar
Capaciteit bonenreservoir	450 g
Inhoud van koffiedikbak	15 schijven
Inhoud melkreservoir (alleen SM7580, SM7581 en SM7583)	600 ml
Verstelbare tuihoogte	75-148 mm
Nominaal voltage - vermogen - voeding	Zie het gegevensplaatje aan de binnenkant van de servicedeur

Innhold

Maskinoversikt (fig. A) _____	121
Kontrollpanel _____	122
Innledning _____	122
Første installasjon _____	122
AquaClean-filter _____	123
Måling av hardhetsgraden på vannet _____	123
Brygge drikker _____	124
Personaliserte drikker og oppretting av profiler _____	125
Justering av innstillinger for kvernen _____	126
Håndtere bryggeenheten _____	126
Rengjøring og vedlikehold _____	126
Fremgangsmåte for avkalkning _____	129
Feilkoder _____	130
Bestille tilbehør _____	131
Feilsøking _____	131
Tekniske spesifikasjoner _____	135

Maskinoversikt (fig. A)

A1	Kontrollpanel	A13	Ledning med støpsel
A2	Koppholder	A14	Bryter for maleinnstillinger
A3	Lokk på bønnetrakten	A15	Bønnetrakt
A4	Lokk på kammeret for forhåndsmalt kaffe	A16	Bryggeenhet
A5	Integrert, automatisk melkeskummer	A17	På innsiden av servicedøren
A6	Justerbar kaffe- og melketut	A18	Kaffetrakt
A7	Melkerørholder	A19	Skuff for kafferester
A8	Hovedbryter	A20	Kaffegrutbeholder
A9	Kontakt for ledning	A21	Dryppebrett
A10	Servicevær	A22	Deksel til dryppebrett
A11	Indikator for fullt dryppebrett	A23	Vannbeholder
A12	Utløsergrep for dryppebrett		

Tilbehør

A24	Melkebeholder (Bare SM7580, SM7581, SM7583)	A28	AquaClean-filter
A25	Melkerør	A29	Måleskje
A26	Smør røret	A30	Teststrimmel for vannhardhet
A27	Rengjøringsbørste		

Kontrollpanel

Denne espressomaskinen fås i flere varianter med ulike kontrollpaneler. Hver variant har sitt eget typenummer. Du finner typenummeret på datamerket på innsiden av servicedøren (Fig. 16).

Se figur B og C for en oversikt over alle knapper og ikoner. Nedenfor finner du beskrivelsen.

Bruk opp- og ned-piltastene til å bla gjennom skjermen, og trykk på OK-ikonet for å velge eller bekrefte valgene dine.

Kun SM7580, SM7581, SM7583 (fig. B)

B1. Av/på-knapp	B4. Start/stopp-▶■knapp	B7. Maskininnstillinger
B2. Ikoner for drikker med ett trykk	B5. Navigeringsikoner (opp, ned, tilbake, ok)	B8. Rengjøringsmeny
B3. Meny med seks drikker til	B6. Skjerm	B9. Personprofiler

Kun SM7480 (fig. C)

C1. Av/på-knapp	C4. Start/stopp-▶■knapp	C7. Maskininnstillinger
C2. Ikoner for drikker med ett trykk	C5. Navigeringsikoner (opp, ned, tilbake, ok)	C8. Rengjøringsmeny
C3. Meny med 4 drikker til	C6. Skjerm	C9. Personprofiler

Innledning

Gratulerer med kjøpet av en helautomatisk kaffemaskin fra Saeco! For å få størst mulig utbytte av brukerstøtten fra Saeco, bør du registrere produktet ditt på www.saeco.com/care.

Les det separate sikkerhetsheftet nøye før du bruker maskinen for første gang, og ta vare på det for senere referanse.

For at du skal få mest mulig ut av kaffemaskinen, tilbyr Saeco full støtte på fire forskjellige måter:

- 1 Den separate hurtigstartveiledningen for første installering og første gangs bruk.
- 2 Denne brukerhåndboken for mer detaljert informasjon.
- 3 Støtte og video over Internett: Skann QR-koden på forsiden eller besøk www.saeco.com/care

Merk: Denne maskinen er testet med kaffe. Den er blitt grundig rengjort, men det kan likevel forekomme kafferester. Vi garanterer imidlertid at maskinen er helt ny.

Første installasjon

For å forberede kaffetrakteren til bruk må du utføre noen få enkle trinn, slik som å fylle vannkretsen og aktivere AquaClean-filteret. Disse trinnene er forklart i den separate hurtigstartveiledningen.

For å få kaffe med best smak må du i første omgang brygge fem kopper, for å la maskinen fullføre selvjusteringer.

Maskinen er satt opp for å oppnå den beste smaken av kaffebønnene dine. Derfor råder vi deg til å ikke justere innstillingene for kvernen før du har brygget 100-150 kopper (ca. 1 måneds bruk).

AquaClean-filter

AquaClean-filteret er utformet for å redusere kalkavleiringer i kaffemaskinen din og filtrere vannet slik at aromaen og smaken i hver kopp kaffe bevares. Hvis du bruker 8 AquaClean-filtre i rekkefølge som angitt på maskinen og i denne brukerhåndboken, trenger du ikke avkalke maskinen før etter 5000 kopper. Med hvert filter kan du nyte opptil 625 kopper, avhengig av den valgte kaffevarianten og hvor ofte skylling og rengjøring utføres.

Klargjør AquaClean-filteret for aktivering

Du må forberede AquaClean-filteret for bruk før du setter det i vanntanken:

- 1 Rist filteret i omtrent 5 sekunder (Fig. 1).
- 2 Legg filteret opp ned i en kanne med kaldt vann, og la det ligge fullstendig nedsenket i vannet i minst 30 sekunder. Vent til det ikke lenger kommer ut luftbobler (Fig. 2).
- 3 Skyv filteret inn i filtertilkoblingen så langt ned som mulig. (Fig. 3)

Aktivering av AquaClean-filter

Du må aktivere hvert nye AquaClean-filter du bruker. Ved å aktivere AquaClean-filteret, overvåker maskinen kapasiteten til AquaClean-filteret og antall filter som har blitt brukt. Det er tre måter å aktivere AquaClean-filteret på.

1. Aktivering av AquaClean-filter under første gangs installering

Når du slår på maskinen for første gang, veileder den deg gjennom de første installasjonstrinnene slik som fylling av vanntanken, fylling av vannkretsen og aktivering av AquaClean-filteret. Følg bare instruksjonene på skjermen.

2. Aktivering av AquaClean-filteret ved påminnelse

Bytt ut AquaClean-filteret når skjermen viser meldingen "Bytte AquaClean-filter?". Følg deretter instruksjonene på skjermen for å aktivere filteret korrekt.

Bytt AquaClean-filteret hver 3. måned, selv om maskinen ennå ikke har indikert at det er nødvendig å bytte.

3. Aktivering av AquaClean-filteret ved et annet tidspunkt

Du kan begynne å (gjen)bruke AquaClean-filteret når som helst ved å følge instruksene nedenfor.

- 1 Trykk på ikonet Innstillinger  og bruk deretter rullegardinlisten for å velge "AquaClean" (Fig. 4).
- 2 Trykk på OK-ikonet. Trykk på OK igjen når aktiveringsskjermen vises.
- 3 Følg instruksjonene på skjermen.

Merk: I noen situasjoner vil maskinen fortelle deg at du må avkalke maskinen før du kan installere og aktivere et nytt AquaClean-filter. Dette er fordi maskinen må være fullstendig fri for kalkavleiringer før du begynner å bruke AquaClean-filteret. Følg instruksjonene på skjermen.

Måling av hardhetsgraden på vannet

Du må angi hardhetsgraden på vannet første gangs installasjon. Følg trinnene på skjermen og bruk teststrimmelen for vannhardhet som ligger vedlagt. Hvis du vil angi vannhardheten senere, trykker du på ikonet Innstillinger  og velger "Vannhardhet".

- 1 Senk teststrimmelen for vannhardhet ned i springvann i ett sekund. Vent deretter i ett minutt.
- 2 Kontroller hvor mange felter som har blitt røde.
- 3 Velg den passende innstillingen for vannhardhet, og trykk på OK-ikonet for å bekrefte.

Antall røde felter:	■□□□	■□□■	■□■□	■□■□
Verdi som skal angis	1	2	3	4

Brygge drikker

Du kan velge en drikk ved å trykke på ett av ikonene (Fig. 5) for drikk med ett trykk, eller du kan velge en annen drikk ved å trykke på ikonet «Seks drikker til» (kun SM7580, SM7581, SM7583) eller «Fire drikker til» (kun SM7480). Når du har valgt en drikk, kan du tilpasse den ved å justere innstillingene (se 'Tilpass drikkene dine').

- Hvis du vil brygge to kopper, trykker du først på en drikk, og deretter to ganger på start/stopp►■-knappen. Du kan også brygge to kopper ved å trykke to ganger på ikonet for drikk med ett trykk. Maskinen utfører automatisk to kvernesyklusen etter hverandre. Dette er mulig for de fleste drikker.
- Trykk på Profiler■-ikonet for å brygge en av de lagrede drikkene dine.
- Skyv kaffetuten opp- eller nedover for å justere høyden i henhold til koppen eller glasset som du bruker.

Kaffebrygging

- 1 Fyll vanntanken med springvann, og fyll bønnekvernen med kaffebønner.

Tips: Skyv tuten til øverste posisjon for å få enkel tilgang til vanntanken.

- 2 Trykk på ett av ikonene (Fig. 5) for drikk med ett trykk, eller trykk på ikonet «Seks drikker til» (kun SM7580, SM7581, SM7583) eller «Fire drikker til» (kun SM7480) for å velge en annen drikk.
- 3 Bruk opp- og ned-pilene (Fig. 6) til å justere kaffestyrke. Trykk på OK-knappen hvis du vil justere flere innstillinger.
- 4 Trykk på start/stopp►■-knappen når som helst for å begynne brygging av den valgte drikken, eller trykk på OK-ikonet etter å ha justert alle innstillinger hvis du vil lagre innstillingene til en profil (se 'Opprette en profil').

Brygging av melkebaserte drikker

- 1 Fyll vanntanken med springvann, og fyll bønnekvernen med kaffebønner.

Tips: Skyv tuten til øverste posisjon for å få enkel tilgang til vanntanken.

- 2 **SM7580, SM7581, SM7583:** Skru av lokket på melkebeholderen og fyll melkebeholderen med melk (Fig. 7). Plasser deretter metallmelkerøret i beholderen.
SM7480: Sett metallmelkerøret rett ned i en melkebeholder.

Bruk alltid melk som kommer rett fra kjøleskapet, for best resultat.

- 3 Åpne døren på den integrerte automatiske melkeskummen (Fig. 8) og koble det fleksible melkerøret til den automatiske melkeskummen (Fig. 9). Lukk deretter døren til den integrerte automatiske melkeskummen.
- 4 Trykk på ett av ikonene (Fig. 5) for drikk med ett trykk, eller trykk på ikonet «Seks drikker til» (kun SM7580, SM7581, SM7583) eller «Fire drikker til» (kun SM7480) for å velge en annen drikk.
- 5 Trykk på OK-ikonet hvis du vil justere innstillingene. Du kan justere innstillingene etter eget ønske med opp- og ned-piltastene (Fig. 6). Trykk på OK-ikonet for å bekrefte. Du kan deretter justere den neste innstillingen.
- 6 Når du har justert alle innstillingene, trykker du på OK-ikonet for å lagre innstillingene dine i en profil (se 'Opprette en profil').
- 7 Du kan når som helst trykke på start/stopp►■-knappen for å begynne traktningen av den valgte drikken.

- 8 Rett etter at melken er fylt på, utføres «Automatisk damprengjøring». Maskinen presser damp gjennom det integrerte melkesystemet for å spyle det raskt.

Kaffebygging med forhåndsmalt kaffe

- 1 Åpne lokket og hell én måleskje med forhåndsmalt kaffe i kammeret (Fig. 10) for forhåndsmalt kaffe. Lukk deretter lokket.
- 2 Etter at du har valgt en drikk, trykker du på OK-ikonet og bruker opp- og ned-piltastene for å velge forhåndsmalt kaffe (Fig. 11). Trykk deretter på start/stopp▶■-knappen.

Merk: Hvis du velger malt kaffe, vil du ikke kunne justere kaffestyrken eller brygge flere drikker samtidig.

Tappe varmt vann

- 1 Trykk på ett-trykksikonet (Fig. 12) "Varmt vann".
- 2 Trykk på start/stopp▶■-knappen for å begynne fyllingen av varmt vann.

Personaliserte drikker og oppretting av profiler

Denne maskinen lar deg justere innstillingene for en drikk etter eget ønske, og du kan lagre de tilpassede drikkene i en personlig profil. De ulike profilene har forskjellige farger. Det er to måter å opprette en profil på:

- 1 Når du brygger en drikk: Trykk på OK-ikonet for å justere innstillingene for den valgte drikk. Trykk på OK-ikonet etter å ha justert alle innstillingene for å lagre den personaliserte drikk til en profil.
- 2 Via "Profiler"-menyen: Velg en profil og personaliser deretter drikkene én og én.

Tilpass drikkene dine

Du kan justere innstillingene etter egne ønsker:

- 1 Trykk på ett av ikonene for drikk med ett trykk, eller trykk på ikonet «Seks drikker til» (kun SM7580, SM7581, SM7583) eller «Fire drikker til» (kun SM7480) for å velge ønsket drikk (Fig. 5).
- 2 Trykk på OK-ikonet for å justere innstillingene. Skjermen viser innstillingene som du kan justere etter eget ønske. Avhengig av type drikk, kan du justere kaffestyrke, kaffe- og melkevolum, kaffetemperatur og smak.
- 3 Bruk opp- og ned-piltastene for å angi ønsket nivå (Fig. 6), og trykk på OK-ikonet for å bekrefte. Den neste justerbare innstillingen vises på skjermen, avhengig av typen drikk.
- 4 Når du har tilpasset alle innstillingene, trykker du på OK-ikonet for å lagre disse innstillingene til profilen (Fig. 13) din, og følger instruksjonene på skjermen.

Opprette en profil

- 1 Trykk på Profiler▶-ikonet flere ganger for å velge en av profilene. Alle profilene har forskjellige farger. Du kan også bruke opp- og ned-ikonene for å velge profilen din.
- 2 Trykk på OK-ikonet for å tilpasse profilen.
- 3 Bruk opp- og ned-piltastene for å velge drikk du vil tilpasse, og trykk på OK-ikonet for å bekrefte.
- 4 Bruk opp- og ned-piltastene for å justere innstillingene til ønsket nivå, og trykk på OK-ikonet for å bekrefte. Tilpassede drikker er merket med en asterisk (*) (Fig. 14).

Justering av innstillinger for kvernen

Du kan justere kverneinnstillingene ved å bruke innstillingsbryteren på innsiden av kaffebønnebeholderen. Du kan velge mellom 12 forskjellige kverneinnstillinger. Jo lavere innstillingen er, desto sterkere blir kaffen.

Merk: Du kan bare justere kverneinnstillingene mens maskinen kverner kaffebønner. Du må trakte to eller tre drikker før du kan smake hele forskjellen.

Forsiktig: Vri ikke bryteren for kverneinnstillinger mer enn ett hakk om gangen. Dette er for å forhindre at kvernen blir skadet.

- 1 Sett en kopp under kaffetuten.
- 2 Åpne lokket på kaffebønnetrakten.
- 3 Trykk på ESPRESSO-ikonet. Trykk deretter på start/stopp--knappen.
- 4 Trykk ned innstillingsbryteren for kvernen og vri den til høyre eller venstre når kvernen starter.

Håndtere bryggeenheten

Gå til www.saeco.com/care for å se detaljere videoinstrukser om hvordan fjerne, sette inn og rengjøre bryggeenheten.

Ta bryggegruppen ut av maskinen

- 1 Slå av maskinen ved å trykke på hovedbryteren på baksiden av maskinen.
- 2 Ta ut kaffegrutbeholderen.
- 3 Åpne servicedøren.
- 4 Ta ut skuffen (Fig. 17) for kafferester.
- 5 Trykk på PUSH (skyv)-knappen (Fig. 18), og dra i håndtaket til bryggeenheten for å ta den ut av maskinen (Fig. 19).

Innsetting av bryggeenheten

Pass på at den er i riktig posisjon før du skyver bryggeenheten tilbake i maskinen.

- 1 Kontroller at pilen på den gule sylindren på siden av bryggeenheten er på linje med den svarte pilen og N (Fig. 20).
 - Hvis de ikke er på linje, skyver du spaken ned til den er i kontakt med basen til bryggeenheten (Fig. 21).
- 2 Kontroller at den gule låsekroken på den andre siden av bryggeenheten er i riktig posisjon.
 - Du plasserer kroken riktig ved å skyve den til den øverste posisjonen.
- 3 Skyv bryggeenheten tilbake på plass i maskinen langs sporene på sidene til den klikker på plass. Ikke trykk på PUSH (skyv)-knappen.
- 4 Sett tilbake skuffen for kafferester og lukk servicedøren. Sett deretter tilbake kaffegrutbeholderen.

Rengjøring og vedlikehold

Jevnlig rengjøring og vedlikehold holder maskinen i topp stand og sikrer kaffe som smaker godt i lang tid, en jevn kaffe flyt og perfekt melkeskum.

Rådfør deg med tabellen for når og hvordan du skal rengjøre alle løse deler på maskinen. Du finner mer detaljert informasjon og videoinstrukser på www.saeco.com/care.

Rengjoringstabell

Rengjoringstabell

Beskrivelse av deler	Når den skal rengjøres	Hvordan den rengjøres
Bryggeenhet	Ukentlig	Fjern bryggeenheten, skyll den under springen og la den lufttørke.
	Månedlig	Utfør «Rengjoring av bryggeenhet»-prosedyren med Philips-tabletten for fjerning av kaffeolje. Velg "Rengjoring av bryggeenhet" i rengjøringsmenyen og følg instruksene på skjermen. Gå til www.saeco.com/care for detaljerte videoinstrukser.
Smøring av bryggeenheten	Avhengig av type bruk. Se smøringstabellen (se 'Smøre bryggeenheten').	Smør bryggeenheten med Philips Saeco-fett. Gå til www.saeco.com/care for detaljerte videoinstrukser.
Melkesystem/integrert automatisk melkeskummer	Etter daglig bruk	Utfør HYGIESTEAM-programmet i rengjøringsmenyen. Velg HYGIESTEAM i rengjøringsmenyen og følg instruksene på skjermen. Tørk utsiden av metallmelkerøret med en fuktig klut før du setter det i melkerørholderen.
	Ukentlig	Fjern og ta fra hverandre den integrerte automatiske melkeskummeren (se 'Rengjoring av integrert automatisk melkeskummer under springen'). Skyll alle delene under springen og bruk litt oppvaskmiddel.
	Månedlig	Utfør «DEEP MILK CLEAN» (grundig melkerens)-prosedyren med Philips-rengjøringsmiddelet for melkekrets. Velg "DEEP MILK CLEAN" (grundig melkerens) i rengjøringsmenyen og følg instruksene på skjermen. Gå til www.saeco.com/care for detaljerte videoinstrukser.
Melkebeholder (bare SM7580, SM7581, SM7583)	Ukentlig	Ta fra hverandre melkebeholderen (Fig. 23) og trykk ut kulen med måleskjeen (Fig. 24). Skyll alle delene under springen eller vask dem i oppvaskmaskinen.
Dryppebrett	Tøm dryppebrettet hver dag eller så snart den røde indikatoren for fullt dryppebrett spretter opp gjennom dryppebrettet (Fig. 25).	Fjern dryppebrettet og rengjør det under springen med litt oppvaskåpe.
Kaffegrutbeholder	Tøm kaffegrutbeholderen når maskinen ber om det. Rengjør den en gang i uken.	Fjern kaffegrutbeholderen mens maskinen er slått på, og rengjør den under springen med litt oppvaskåpe.

Beskrivelse av deler	Når den skal rengjøres	Hvordan den rengjøres
Vannbeholder	Ukentlig	Skyll vannbeholderen under springen
Kaffetrakt	Kontroller trakten for malt kaffe ukentlig for å se at den ikke er tett.	Koble fra maskinen og fjern bryggeenheten. Åpne lokket til kammeret for forhåndsmalt kaffe og stikk håndtaket på skjeen inn i trakten for malt kaffe. Beveg håndtaket opp og ned til den malte kaffen som tettet trakten faller ned (Fig. 26). Gå til www.saeco.com/care for detaljerte videoinstruksjer.

Tips: Det finnes en rengjøringskalender på den siste siden av denne brukermanualen. Skriv ned datoene til når du utførte en rengjøringshandling.

Rengjøring av bryggeenheten

Jevnlig rengjøring av bryggeenheten motvirker at kafferester tetter de interne kretsene. Gå til www.saeco.com/care for instruksjonsvideoer om hvordan fjerne, sette inn og rengjøre bryggeenheten.

Rengjøring av bryggeenheten under springen

- 1 Åpne servicedøren og fjern bryggeenheten.
- 2 Skyll bryggeenheten grundig med vann. Rengjør det øvre filteret (Fig. 27) forsiktig.
- 3 La bryggeenheten lufttørke før du setter det tilbake på plass. Ikke bruk klut/håndkle til å tørke bryggeenheten. Dette kan føre til at det samler seg fibre inne i bryggeenheten.

Rengjøring av bryggeenheten med tabletter for fjerning av kaffeolje

Bruk kun Philips-tabletter for fjerning av kaffeolje. Trykk på Rengjøring -ikonet og velg "Rengjøring av bryggeenhet". Følg deretter instruksjonene på skjermen. Besøk www.saeco.com/care for detaljerte videoinstruksjer.

Smøre bryggeenheten

Smør bryggeenheten jevnlig for å sikre at de bevegelige delene fortsetter å bevege seg problemfritt. Se tabellen nedenfor for hvor ofte den bør smøres. Besøk www.saeco.com/care for detaljerte videoinstruksjer.

Hypighet av bruk	Antall drikker brygget daglig	Smøringshyppighet
Lav	1-5	Hver fjerde måned
Normal	6-10	Hver annen måned
Mye	>10	Hver måned

Rengjøringsprogrammer for integrert automatisk melkeskummer

Maskinen har tre programmer for rengjøring av den integrerte automatiske melkeskummeren. Programmet med automatisk damprengjøring utføres automatisk av maskinen etter å ha brygget en melkebasert drikk. Du kan velge HYGIESTEAM eller DEEP MILK CLEAN (grundig melkerens)-program

ved å trykke på Rengjøring -ikonet og bla gjennom rengjøringsmenyen. Følg deretter instruksjonene på skjermen.

- Automatisk damprengjøring: maskinen skyter damp gjennom den integrerte automatiske melkeskummen for å spyle den raskt.
- HYGIESTEAM: maskinen renser det integrerte melkesystemet grundig med damp. Plasser melkerøret i melkerørholderen (Fig. 28) og følg instruksene på skjermen.
- DEEP MILK CLEAN (grundig melkerens): Rengjør det integrerte melkesystemet grundig ved å utføre «DEEP MILK CLEAN» (grundig melkerens)-prosedyren med Philips-rengjøringsmiddelet for melkekrets.



Rengjøring av integrert automatisk melkeskummer under springen

- 1 Åpne døren til den integrerte automatiske melkeskummen (Fig. 8).
- 2 Ta ut integrert automatisk melkeskummer ved å dra den ned (Fig. 29).
- 3 Demonter den integrerte automatiske melkeskummen ved å dra den nederste delen fra den øverste delen (Fig. 30).
- 4 Ta fra hverandre alle deler (Fig. 31) og rengjør dem under springen.
- 5 Sett den integrerte automatiske melkeskummen sammen igjen.
- 6 For å sette den integrerte automatiske melkeskummen tilbake på plass, holder du den i opprettstående posisjon og kontrollerer at hullene er på linje med de to slangene på maskinen. Beveg deretter den integrerte automatiske melkeskummen oppover til den låses på plass (Fig. 32).
- 7 Lukk døren.

Besøk www.saeco.com/care for detaljerte videoinstrukser.

Fremgangsmåte for avkalkning

Bruk bare Philips-avkalkningsmiddel. Du må ikke under noen omstendigheter bruke et avkalkningsmiddel basert på svovelsyre, saltsyre, sulfaminsyre eller eddiksyre (eddiik), da dette kan skade vannkretsen i maskinen og vil kanskje ikke oppløse kalkavleiringene ordentlig. Garantien din ugyldiggjøres om du ikke bruker Philips-avkalkningsmiddel. Hvis avkalkning ikke utføres, vil også det ugyldiggjøre garantien. Du kan kjøpe Philips-avkalkningsløsning i nettbutikken vår på www.saeco.com/care.

- 1 Når maskinen ber deg om å avkalke den, trykker du på start/stopp -knappen for å begynne. Hvis du vil begynne avkalkning uten at maskinen ber om dette, trykker du på Rengjøring -ikonet og velger "Avkalk".
- 2 Fjern dryppebrettet og kaffegrutbeholderen, tøm dem og sett dem tilbake på plass i maskinen.
- 3 Fjern vannbeholderen, og tøm den. Fjern deretter AquaClean-filteet.
- 4 Tøm hele flasken med Philips/Saeco-avkalkningsløsning i vannbeholderen, og fyll den deretter med vann opp til CALC CLEAN-nivået. Sett den deretter tilbake på plass i maskinen.
- 5 Plasser en stor beholder (1,5 l) under kaffetuten.
- 6 Plasser melkerøret i melkerørholderen.
- 7 Følg instruksjonene på skjermen for å starte avkalkingsprosessen. Avkalkingsprosedyren varer i 30 minutter og består av en avkalkingssyklus og en skyllesyklus.
- 8 Når avkalkingssyklusen er ferdig, må du skylle vanntanken og vannkretsen. Følg instruksjonene på skjermen.
- 9 Sett inn et nytt AquaClean-filter i vannbeholderen.

Tips: Når du bruker AquaClean-filteet, reduseres behovet for avkalkning.

Hva du må gjøre hvis avkalkingsprogrammet blir avbrutt

Du avslutte avkalkningsprosedyren ved å trykke på på/av-knappen på kontrollpanelet. Hvis avkalkingsprogrammet blir avbrutt før det er helt ferdig, gjør du følgende:

- 1 Tøm vannbeholderen, og skyll den grundig.
- 2 Fyll vanntanken med friskt vann opp til CALC CLEAN-merket, og slå maskinen på igjen. Maskinen varmes opp og utfører en automatisk skyllesyklus.
- 3 Utfør en manuell skyllesyklus før du lager kaffe. For å utføre en manuell skyllesyklus, tapper du først en halv vannbeholder med varmt vann, og deretter brygger du to kopper forhåndsmalt kaffe uten å tilsette malt kaffe.

Merk: Hvis avkalkingsprogrammet ikke ble fullført, må maskinen avkalkes på nytt så snart som mulig.

Feilkoder

Nedenfor finner du en liste over feilkoder som viser problemer du kan løse selv. Videoinstruksjoner er tilgjengelig på www.saeco.com/care. Hvis en annen feilkode vises, tar du kontakt med Philips' kundeservice i landet der du bor. Du finner kontaktinformasjon i garantiheftet.

Feilkode	Problem	Mulig løsning
01	Kaffetrakten er tett.	Slå av maskinen, og trekk ut støpselet fra stikkkontakten. Ta ut bryggeenheten. Åpne deretter lokket til kammeret for forhåndsmalt kaffe og stikk inn håndtaket på skjeen. Beveg håndtaket opp og ned til den malte kaffen som tettet trakten faller ned (Fig. 26). Gå til www.saeco.com/care for detaljerte videoinstruksjoner.
03	Bryggeenheten er skitten eller ikke velsmurt.	Slå av maskinen med hovedbryteren. Skyll bryggeenheten med friskt vann, la den lufttørke og smør den deretter. Se kapittelet "Rengjøring av bryggeenheten" eller gå til www.saeco.com/care for detaljerte videoinstruksjoner. Slå deretter maskinen på igjen.
04	Bryggeenheten er ikke plassert riktig.	Slå av maskinen med hovedbryteren. Fjern bryggeenheten og sett den inn på nytt. Kontroller at bryggeenheten er i riktig posisjon før du setter den inn. Se kapittelet "Håndtering av bryggeenheten" eller gå til www.saeco.com/care for detaljerte videoinstruksjoner. Slå deretter maskinen på igjen.
05	Det er luft i vannkretsen.	Start maskinen på nytt ved å slå den av og på igjen med hovedbryteren. Hvis dette virker, kan du lage 2–3 kopper med varmt vann. Avkalk maskinen hvis du ikke har gjort dette på en stund.
	AquaClean-filteret ble ikke klargjort riktig før installering, eller det er tett.	Fjern AquaClean-filteret, og prøv å trakte kaffe på nytt. Hvis dette fungerer, må du forsikre deg om at AquaClean-filteret er klargjort før du setter det tilbake (se 'Klargjør AquaClean-filteret for aktivering'). Sett AquaClean-filteret tilbake på plass i vannbeholderen. Hvis dette fortsatt ikke fungerer, kan det hende at filteret tett og må byttes ut.
14	Maskinen er overopphetet.	Slå av maskinen og vent i 30 minutter før du slår den på igjen.

Bestille tilbehør

Bruk bare Philips vedlikeholdsprodukter når du rengjør og avkalker maskinen. Disse produktene kan kjøpes fra din lokale forhandler, fra autoriserte servicesentre eller over Internett på www.saeco.com/care. For å finne en fullstendig liste over reservedeler på nett, skriv inn modellnummeret til maskinen din. Du finner modellnummeret på innsiden av servicedøren.

Vedlikeholdsprodukter og typenumre:

- Avkalkningsløsning CA6700
- AquaClean-filter CA6903
- Fett til bryggeenheten HD5061
- Tabletter for fjerning av kaffeolje CA6704
- Rengjøringsmiddel til melkekretsen CA6705
- Vedlikeholdssett CA6707

Feilsøking

I dette avsnittet oppsummeres de vanligste problemene som kan oppstå med maskinen. Hjelpvideoser og en fullstendig liste over ofte stilte spørsmål er tilgjengelige på www.saeco.com/care. Hvis du ikke klarer å løse problemet, tar du kontakt med kundeservice i landet der du bor. Du finner kontaktinformasjon i garantiheftet.

Problem	Årsak	Løsning
Dryppebrettet fylles raskt opp.	Dette er normalt. Maskinen skyller den interne kretsen og bryggeenheten med vann. Noe av vannet flyter gjennom det interne systemet og direkte ned i dryppebrettet.	Tøm dryppebrettet hver dag eller så snart den røde indikatoren for fullt dryppebrett spretter opp gjennom dryppebrettet (Fig. 25). Plasser en kopp under vanntuten for å samle opp skyllevannet.
Maskinen er i DEMO-modus.	Du holdt Standby-knappen inne i mer enn 8 sekunder.	Slå maskinen av og deretter på igjen med hovedbryteren på baksiden av maskinen.
Ikonet for full kaffegrutbeholder vises fremdeles.	Du tømte kaffegrutbeholderen mens maskinen var slått av.	Du må alltid tømme kaffegrutbeholderen mens maskinen er slått på. Hvis du tømmer kaffegrutbeholderen når maskinen er av, tilbakestilles ikke telleren for kaffesykluser.
	Du satte kaffegrutbeholderen tilbake på plass for raskt.	Ikke sett kaffegrutbeholderen tilbake på plass før du ser en melding på skjermen om å sette den tilbake på plass.
Ikonet for «full kaffegrutbeholder» vises, selv om beholderen ikke er full.	Maskinen tilbakestilte ikke telleren sist du tømte kaffegrutbeholderen.	Vent alltid ca. 5 sekunder når du setter tilbake kaffegrutbeholderen. På denne måten vil kaffegrutbeholderen bli tilbakestilt til null.

Problem	Årsak	Løsning
		Du må alltid tømme kaffegrutbeholderen mens maskinen er slått på. Hvis du tømmer kaffegrutbeholderen når maskinen er slått av, blir telleren for kaffegrut ikke tilbakestilt.
Jeg kan ikke ta ut bryggeenheten.	Bryggeenheten står i feil stilling.	Tilbakestill maskinen på følgende måte: plasser dryppebrettet og kaffegrutbeholderen tilbake på plass. Lukk deretter servicedøren, og slå maskinen av og på igjen. Prøv deretter å ta ut bryggeenheten igjen.
	Du har ikke fjernet kaffegrutbeholderen.	Fjern kaffegrutbeholderen før du fjerner bryggeenheten.
Jeg får ikke satt inn bryggeenheten.	Bryggeenheten står i feil stilling.	Tilbakestill maskinen på følgende måte: plasser dryppebrettet og kaffegrutbeholderen tilbake på plass. Ikke sett tilbake bryggeenheten. Lukk servicedøren, og slå maskinen på og av. Sett deretter bryggeenheten i riktig stilling, og sett den inn igjen i maskinen.
Kaffen er tynn.	Bryggeenheten er skitten eller trenger smøring.	Rengjør og smør bryggeenheten.
	Kvernen er innstilt til en for grov kverning.	Still kvernen til en finere (lavere) innstilling.
	Kaffeinnstillingene har blitt endret.	Velg ønsket kaffedrikk og juster innstillingene for å få sterkere kaffe.
	Maskinen utfører selvjusteringsprosedyren etter endring av bønnetyper eller innstillinger for kvernen.	Brygg noen kopper kaffe.
Kaffen er ikke varm nok.	Du bruker kalde kopper.	Forhåndsvarm koppene ved å skylle dem i varmt vann.
	Den innstilte temperaturen er for lav. Kontroller menyinnstillingene.	Angi temperaturen til "høy" i menyen.
	Du har hatt melk i kaffen.	Uansett om den tilsatte melken er varm eller kald, senker den alltid temperaturen på kaffen til en viss grad.

Problem	Årsak	Løsning
Kaffe kommer ikke ut eller kaffe kommer sakte ut.	AquaClean-filteret ble ikke klargjort riktig for installering, eller det er tett.	Fjern AquaClean-filteret, og prøv å trakte kaffe på nytt. Hvis dette fungerer, må du forsikre deg om at AquaClean-filteret er klargjort før du setter det tilbake. Sett det klargjorte filteret tilbake på plass. Hvis dette fortsatt ikke fungerer, kan det hende at filteret tett og må byttes ut.
	Kvernen er innstilt til en for fin kverning.	Still kvernen til en grovere (høyere) innstilling.
	Bryggeenheten er skitten.	Rengjør bryggeenheten.
	Kaffetuten er skitten.	Rengjør kaffetuten og hullene i den med en nål.
	Maskinkretsen er blokkert av kalkavleiringer.	Avkalk maskinen.
Melken skummer ikke.	Den integrerte automatiske melkeskummen er skitten, eller er satt inn feil.	Rengjør den integrerte automatiske melkeskummen og sørg for at du setter den på plass riktig (se 'Rengjøring av integrert automatisk melkeskummer under springen').
	Du bruker en type melk som ikke passer til skumming.	Forskjellige typer melk gir forskjellige mengder skum og forskjellig skumkvalitet. Vi har testet følgende melketyper, som har vist seg å gi gode resultater: lettmeik eller helmelk fra ku, soyamelk og laktosefri melk.
Melken spruter.	Melken du bruker er ikke kald nok.	Sørg for at du bruker melk som kommer rett fra kjøleskapet.
	Det fleksible melkerøret er ikke riktig tilkoblet.	Åpne døren på kaffetuten (Fig. 8) og kontroller at det fleksible melkerøret er riktig koblet til den automatiske melkeskummen (Fig. 9). Vær oppmerksom på at den automatiske melkeskummen og melkerørene kan være svært varme. La den automatiske melkeskummen og rørene kjøle seg ned før du tar på dem.

Problem	Årsak	Løsning
	Den automatiske melkeskummeren og melkerørene er ikke rene.	Fjern og ta fra hverandre den integrerte automatiske melkeskummeren (se 'Rengjøring av integrert automatisk melkeskummer under springen'). Skyll alle delene under springen. For å sikre grundig rengjøring bruker du Philips-rengjøringsmiddelet for melkekrets og utfører DEEP MILK CLEAN (grundig melkerens)-prosedyren via menyen for rengjøring (☛). Obs! Hvis delene har vært vasket i oppvaskmaskin, kan de ha blitt tilstoppet med matpartikler eller rester av oppvaskmiddel. Det anbefales å se over dem for å kontrollere at de ikke er tilstoppet.
		Vi anbefaler at du utfører HygieSteam-programmet daglig: 1) Trykk på «Clean» (rens) ☛ på kontrollpanelet. 2) Velg «HygieSteam». 3) Trykk på startknappen for å starte prosessen, og bekreft så alle trinnene på skjermen.
	Melkerørene er tilstoppet.	Melkebeholderen skal alltid oppbevares i kjøleskapet uten melkerørene. Det kan samle seg opp melkerester i melkerørene, slik at melkeflyten gjennom rørene blokkeres. Skyll melkerørene før oppbevaring.
Det virker som maskinen lekker.	Maskinen skyller den interne kretsen og bryggeenheten med vann. Noe av vannet flyter gjennom det interne systemet og direkte ned i dryppebrettet.	Tøm dryppebrettet hver dag eller så snart indikatoren for fullt dryppebrett spretter opp gjennom dryppebrettdekslet (Fig. 25). Plasser en kopp under vanntuten for å samle opp skyllevannet.
	Dryppebrettet er for fullt og har rent over. Dette gjør at det virker som at maskinen lekker.	Tøm dryppebrettet hver dag eller så snart indikatoren for fullt dryppebrett spretter opp gjennom dryppebrettdekslet (Fig. 25). Plasser en kopp under vanntuten for å samle opp skyllevannet.
	Maskinen er ikke plassert på en vannrett flate.	Plasser maskinen på en vannrett flate, slik at indikatoren for fullt dryppebrett fungerer som den skal.
Jeg får ikke aktivert AquaClean-filteret, og maskinen ber om avkalking.	Filteret ble ikke byttet i tide etter at ikonet for AquaClean-filteret begynte å blinke og kapasiteten sank til 0 %.	Avkalk maskinen først, og installer deretter AquaClean-filteret.

Problem	Årsak	Løsning
	Du monterte ikke AquaClean-filteret under den første installeringen, men etter brygging av ca. 25 kopper kaffe (100 ml per kopp). Maskinen må være fullstendig fri for kalkavleiringer før AquaClean-filteret installeres.	Avkalk maskinen først, og installer deretter et nytt AquaClean-filter. Filtertelleren tilbakestilles til 0/8 etter avkalkingen. Du må alltid bekrefte filteraktivering i menyen på maskinen. Dette må også gjøres etter filterbytte.
Det nye vannfilteret passer ikke.	Du forsøker å installere et annet filter enn AquaClean-filteret.	Bare AquaClean-filtre passer i maskinen.
Maskinen lager lyd.	Det er normalt at maskinen lager lyd under bruk.	Hvis maskinen begynner å lage en annen type lyd, rengjør du bryggeenheten og smører den (se 'Smøre bryggeenheten').
	AquaClean-filteret ble ikke klargjort riktig og det kommer nå luft inn i maskinen.	Fjern AquaClean-filteret fra vanntanken. Rist filteret i omtrent 5 sekunder. Legg filteret opp ned i en kanne med kaldt vann, og la det ligge nedsenket i vannet i minst 30 sekunder. Vent til det ikke lenger kommer ut luftbobler. Sett det klargjorte AquaClean-filteret tilbake på plass i vannbeholderen. Lag deretter 2–3 kopper varmt vann.

Tekniske spesifikasjoner

Produsenten forbeholder seg retten til å oppdatere de tekniske spesifikasjonene for produktet. Alle de forhåndsinnstilte mengdene er omtrentlige.

Beskrivelse	Verdi
Størrelse (B x H x D)	283 x 393 x 489 mm
Vekt	10.8–12.2 kg
Lengde på strømledningen	1200 mm
Vannbeholder	1,7 liter, avtakbar
Kapasitet på kaffebønnetrakten	450 g
Kapasiteten til kaffegrutbeholderen	15 puter
Melkebeholderens kapasitet (bare SM7580, SM7581, SM7583)	600 ml
Justerbar tuthøyde	75–148 mm
Nominell spenning – nominell effekt – strømtilførsel	Se dataskiltet på innsiden av servicedøren

Conteúdo

Descrição geral da máquina (Fig. A)	136
Painel de controlo	137
Introdução	137
Primeira instalação	138
Filtro AquaClean	138
Medir a dureza da água	139
Preparar bebidas	139
Personalizar bebidas e criar perfis	140
Ajustar as definições do moinho	141
Manusear o grupo de preparação	141
Limpeza e manutenção	142
Procedimento de descalcificação	145
Códigos de erro	146
Encomendar acessórios	147
Resolução de problemas	147
Especificações técnicas	151

Descrição geral da máquina (Fig. A)

A1	Painel de controlo	A13	Cabo de alimentação com ficha
A2	Suporte para chávenas	A14	Botão de definição da moagem
A3	Tampa do depósito de grãos	A15	Depósito de grãos
A4	Tampa do compartimento para café pré-moído	A16	Grupo de preparação
A5	Cappuccinatore interno	A17	Interior da posta de serviço
A6	Bico de distribuição de café e de leite ajustável	A18	Funil de café
A7	Suporte do tubo do leite	A19	Gaveta para resíduos de café
A8	Interruptor principal	A20	Recipiente para café moído
A9	Entrada para o cabo	A21	Tabuleiro de recolha de pingos
A10	Porta de serviço	A22	Tampa do tabuleiro de recolha de pingos
A11	Indicador de "tabuleiro de recolha cheio"	A23	Depósito de água
A12	Peça de libertação do tabuleiro de recolha de pingos		

Acessórios

A24	Recipiente para leite(Apenas SM7580, SM7581, SM7583)	A28	Filtro AquaClean
A25	Tubo do leite	A29	Colher de medição
A26	Tubo de lubrificante	A30	Tira de teste de dureza da água
A27	Escova de limpeza		

Painel de controlo

Existem várias versões desta máquina de café expresso, com diferentes painéis de controlo. Cada versão tem o seu próprio número de modelo. Pode encontrar o número do modelo na etiqueta de dados no interior da porta (Fig. 16) de serviço.

Consulte as Figuras B e C para obter uma vista geral de todos os botões e ícones. Abaixo, encontra a descrição.

Utilize as setas para cima e para baixo para se deslocar no visor e toque no ícone de OK para selecionar ou confirmar as suas escolhas.

Apenas SM7580, SM7581, SM7583 (Fig. B)

B1. Botão ligar/desligar	B4. Botão iniciar/parar ►■	B7. Definições da máquina
B2. Ícones de bebida de um toque	B5. Ícones de navegação (para cima, para baixo, voltar, ok)	B8. Menu de limpeza
B3. Menu com mais 6 bebidas	B6. Visor	B9. Perfis pessoais

Apenas SM7480 (Fig. C)

C1. Botão ligar/desligar	C4. Botão iniciar/parar ►■	C7. Definições da máquina
C2. Ícones de bebida de um toque	C5. Ícones de navegação (para cima, para baixo, voltar, ok)	C8. Menu de limpeza
C3. Menu com mais 4 bebidas	C6. Visor	C9. Perfis pessoais

Introdução

Parabéns pela sua compra de uma máquina de café totalmente automática da Saeco! Para beneficiar na totalidade do suporte que a Saeco oferece, registe o seu produto em www.saeco.com/care.

Leia atentamente o folheto de segurança separado antes de utilizar a máquina pela primeira vez e guarde-o para uma eventual consulta futura.

Para ajudar a tirar o máximo partido da sua máquina de café, a Saeco oferece suporte completo de 3 formas diferentes:

- 1 Este guia de início rápido separado para a primeira instalação e primeira utilização.
- 2 Este manual do utilizador para informações mais detalhadas.
- 3 Suporte e vídeos online: digitalize o código QR da primeira página ou visite www.saeco.com/care

Nota: esta máquina foi testada com café. Embora tenha sido limpa cuidadosamente, poderá conter alguns resíduos de café. No entanto, garantimos que é totalmente nova.

Primeira instalação

Antes da primeira utilização da máquina de café, deve realizar alguns passos simples, como encher o circuito de água e ativar o filtro AquaClean. Estes passos são mostrados no guia de início rápido separado.

Para obter um café com o melhor sabor, tem de começar por preparar 5 cafés inicialmente para permitir à máquina realizar os devidos ajustes automáticos.

A máquina foi configurada para retirar o melhor sabor dos grãos de café. Por isso, é recomendável não ajustar as definições do moinho até ter preparado 100 a 150 chávenas (cerca de 1 mês de utilização).

Filtro AquaClean

O filtro AquaClean foi concebido para reduzir os depósitos de calcário no interior da máquina de café e fornecer água filtrada de modo a preservar o aroma e o sabor de cada chávena de café. Se utilizar uma série de 8 filtros AquaClean, conforme indicado pela máquina e neste manual do utilizador, só precisa de descalcificar a máquina ao fim de 5000 chávenas. Cada filtro permite servir até 625 chávenas, dependendo das variedades de café selecionadas e da frequência de enxaguamento e de limpeza.

Preparar o filtro AquaClean para ativação

Antes de colocar o filtro AquaClean no depósito de água, tem de o preparar para utilização:

- 1 Sacuda o filtro durante cerca de 5 segundos (Fig. 1).
- 2 Mergulhe completamente o filtro voltado ao contrário num jarro de água fria durante pelo menos 30 segundos. Aguarde até não saírem (Fig. 2) mais bolhas de ar.
- 3 Introduza o filtro no respetivo encaixe empurrando-o o mais para baixo (Fig. 3) possível.

Ativar o filtro AquaClean

É necessário ativar cada novo filtro AquaClean que utiliza. Ao ativar o filtro AquaClean, a máquina monitoriza a capacidade do mesmo e o número de filtros utilizados. Existem 3 formas de ativar o filtro AquaClean.

1. Ativar o filtro AquaClean durante a primeira instalação

Ao ligar a máquina pela primeira vez, esta orienta-o nos passos da primeira instalação, como encher o depósito de água, encher o circuito de água e ativar o filtro AquaClean. Basta seguir as instruções no ecrã.

2. Ativar o filtro AquaClean quando for pedido

Substitua o filtro AquaClean quando o ecrã mostrar a mensagem "Replace AquaClean filter?" (Substituir filtro AquaClean?). Depois, siga as instruções no ecrã para ativar o filtro corretamente.

Substitua o filtro AquaClean, pelo menos, de 3 em 3 meses, mesmo que a máquina ainda não tenha indicado que a substituição é necessária.

3. Ativar o filtro AquaClean em qualquer outra altura

Pode começar a (re)utilizar o filtro AquaClean em qualquer altura ao seguir as instruções abaixo.

- 1 Toque no ícone de Definições  e utilize os ícones de seta para cima e seta para baixo para selecionar "AquaClean" (Fig. 4).
- 2 Toque no ícone de OK. Quando o ecrã de ativação aparecer, toque novamente no ícone de OK.
- 3 Siga as instruções no ecrã.

Nota: em alguns casos, a máquina irá indicar que é necessário proceder à descalcificação antes de instalar e ativar um novo filtro AquaClean. Isto acontece porque a máquina tem de estar completamente descalcificada antes de começar a utilizar o filtro AquaClean. Siga as instruções no ecrã.

Medir a dureza da água

Durante a primeira instalação, tem de definir a dureza da água. Siga os passos no ecrã e utilize a fita de teste da dureza da água fornecida. Para definir a dureza da água mais tarde, toque no ícone de Definições  e seleccione "water hardness" (dureza da água).

- 1 Mergulhe a tira de teste da dureza da água em água corrente durante 1 segundo. Em seguida, aguarde 1 minuto.
- 2 Verifique quantos quadrados ficaram vermelhos.
- 3 Seleccione a definição de dureza da água adequada e toque no ícone de OK para confirmar.

Número de quadrados a vermelho:



Valor a definir

1



2

3

4

Preparar bebidas

Pode seleccionar uma bebida tocando num dos ícones (Fig. 5) de bebida de um toque ou seleccionando outra bebida no menu tocando no ícone "6 more drinks" (mais 6 bebidas) (apenas SM7580, SM7581, SM7583) ou no ícone "4 more drinks" (mais 4 bebidas) (apenas SM7480). Após seleccionar uma bebida, pode personalizá-la ajustando as definições (consultar 'Personalizar as bebidas').

- Para preparar duas chávenas, toque primeiro numa bebida e, em seguida, prima duas vezes o botão iniciar/parar . Pode também preparar duas chávenas ao tocar duas vezes num ícone de bebida de um toque. A máquina executa automaticamente dois ciclos de moagem consecutivos. Isto é possível para a maioria das bebidas.
- Toque no ícone de perfis  para preparar uma das bebidas guardadas.
- Deslize o bico de distribuição para cima ou para baixo, para ajustar a respetiva altura ao tamanho da chávena ou do copo que está a utilizar.

Preparar café

- 1 Encha o depósito de água com água da torneira e encha o depósito de grãos com grãos.

Sugestão: Deslize o bico de distribuição para a posição mais elevada para um acesso fácil ao depósito de água.

- 2 Toque num dos ícones (Fig. 5) de bebida de um toque ou toque no ícone "6 more drinks" (mais 6 bebidas) (apenas SM7580, SM7581, SM7583) ou no ícone "4 more drinks" (mais 4 bebidas) (apenas SM7480), para seleccionar outra bebida.
- 3 Utilize as setas (Fig. 6) para cima e para baixo para ajustar a intensidade do café. Toque no botão OK, se pretender ajustar mais definições.
- 4 Prima o botão iniciar/parar  em qualquer altura para começar a preparar a bebida seleccionada ou, se pretender guardar as suas definições num perfil (consultar 'Criar um perfil'), toque no ícone OK após ter ajustado todas as definições.

Preparar bebidas à base de leite

- 1 Encha o depósito de água com água da torneira e encha o depósito de grãos com grãos.

Sugestão: Deslize o bico de distribuição para a posição mais elevada para um acesso fácil ao depósito de água.

- 2 **SM7580, SM7581, SM7583:** Desenrosque a tampa do recipiente para leite e encha-o com leite (Fig. 7). Em seguida, coloque o tubo do leite metálico no recipiente.

SM7480: Coloque o tubo do leite metálico diretamente num recipiente para leite.

Utilize sempre leite retirado diretamente do frigorífico para obter os melhores resultados.

- 3 Abra a porta do cappuccinatore interno (Fig. 8) e ligue o tubo de leite flexível ao cappuccinatore (Fig. 9). Em seguida, feche a porta do cappuccinatore interno de novo.
- 4 Toque num dos ícones (Fig. 5) de bebida de um toque ou toque no ícone "6 more drinks" (mais 6 bebidas) (apenas SM7580, SM7581, SM7583) ou no ícone "4 more drinks" (mais 4 bebidas) (apenas SM7480), para selecionar outra bebida.
- 5 Toque no ícone de OK se pretender ajustar as definições. Pode ajustar as definições de acordo com as suas preferências através das setas (Fig. 6) para cima e para baixo. Toque no ícone de OK para confirmar. Deste modo, pode ajustar a definição seguinte.
- 6 Após ajustar as definições, toque no ícone OK para as guardar num perfil (consultar 'Criar um perfil').
- 7 Prima o botão iniciar/parar ►■ em qualquer altura para iniciar a preparação da bebida selecionada.
- 8 Logo após a distribuição do leite, ocorre o "Auto Steam Shoot" (Jato de vapor automático). A máquina injeta vapor através do sistema de leite interno para o enxaguar rapidamente.

Preparar café com café pré-moído

- 1 Abra a tampa e coloque uma medida de café pré-moído no compartimento (Fig. 10) respetivo. Em seguida, feche a tampa.
- 2 Após selecionar uma bebida, toque no ícone de OK e utilize as setas para cima e para baixo para selecionar café (Fig. 11) pré-moído. Em seguida, prima o botão iniciar/parar ►■.

Nota: Se selecionar café moído, não vai poder ajustar a intensidade do café e preparar mais do que uma bebida em simultâneo.

Distribuir água quente

- 1 Prima o ícone (Fig. 12) "Água quente" de um toque.
- 2 Prima o botão iniciar/parar ►■ para iniciar a distribuição de água quente.

Personalizar bebidas e criar perfis

Esta máquina permite ajustar as definições de uma bebida de acordo com as suas preferências e guardar a bebida ajustada num perfil pessoal. Os vários perfis têm cores diferentes. Existem duas formas de criar um perfil:

- 1 Ao preparar uma bebida: Prima o ícone de OK para ajustar as definições da bebida selecionada e, após ter ajustado todas as definições, toque no ícone de OK para guardar a bebida personalizada num perfil.
- 2 Através do menu "Profiles" (Perfis): Selecione um perfil e, em seguida, personalize as bebidas uma a uma.

Personalizar as bebidas

Pode ajustar as definições de acordo com as suas preferências:

- 1 Toque num dos ícones de bebida de um toque ou toque no ícone "6 more drinks" (mais 6 bebidas) (apenas SM7580, SM7581, SM7583) ou no ícone "4 more drinks" (mais 4 bebidas) (apenas SM7480), para seleccionar a sua bebida (Fig. 5) preferida.
- 2 Toque no ícone de OK para ajustar as definições. O ecrã mostra as definições que pode ajustar de acordo com as suas preferências. Consoante o tipo de bebida, pode ajustar vários parâmetros: a intensidade do café, o volume do café e do leite, e a temperatura e o sabor do café.
- 3 Utilize as setas para cima e para baixo para definir o seu nível (Fig. 6) preferido e toque no ícone OK para confirmar. Dependendo do tipo de bebida, é apresentada a definição ajustável seguinte no ecrã.
- 4 Após ter personalizado todas as definições, toque no ícone de OK para as guardar no seu perfil (Fig. 13) e siga as instruções no ecrã.

Criar um perfil

- 1 Toque no ícone de Perfis  repetidamente para seleccionar um dos perfis. Todos os perfis têm cores diferentes. Também pode utilizar os ícones de seta para cima e seta para baixo para seleccionar o seu perfil.
- 2 Toque no ícone de OK para personalizar o perfil.
- 3 Utilize as setas para cima e para baixo para seleccionar a bebida que pretende personalizar e toque no ícone de OK para confirmar.
- 4 Utilize as setas para cima e para baixo para ajustar as definições de acordo com as suas preferências e toque no ícone de OK para confirmar. As bebidas personalizadas estão marcadas com um asterisco (*) (Fig. 14).

Ajustar as definições do moinho

Pode ajustar as definições do moinho ao utilizar o respetivo botão de definição de moagem no interior do recipiente para grãos. Pode escolher entre 12 definições diferentes para a moagem. Quanto mais baixa for a definição, mais forte é o café.

Nota: só pode ajustar as definições de moagem quando a máquina estiver a moer grãos de café. É necessário preparar 2 a 3 bebidas antes de poder sentir toda a diferença de sabor.

Atenção: não avance mais do que um nível de cada vez com o botão de definição de moagem para evitar danos no moinho.

- 1 Coloque uma chávena sob o bico de distribuição de café.
- 2 Abra a tampa do depósito de grãos.
- 3 Toque no ícone de ESPRESSO. Em seguida, prima o botão iniciar/parar .
- 4 Quando o moinho começar a moer, pressione o botão de definição de moagem e rode-o para a esquerda ou para a direita (Fig. 15).

Manusear o grupo de preparação

Aceda a www.saeco.com/care para obter instruções em vídeo detalhadas sobre como retirar, introduzir e limpar o grupo de preparação.

Retirar o grupo de preparação da máquina

- 1 Desligue a máquina ao premir o interruptor principal localizado na parte posterior da máquina.

- 2 Retire o depósito de borras de café.
- 3 Abra a porta (Fig. 16) de serviço.
- 4 Retire a gaveta (Fig. 17) para resíduos de café.
- 5 Pressione o botão (Fig. 18) PUSH (EMPURRAR) e puxe pela pega do grupo de preparação para o retirar da máquina (Fig. 19).

Voltar a introduzir o grupo de preparação

Antes de introduzir o grupo de preparação novamente na máquina, certifique-se de que o mesmo está na posição correta.

- 1 Verifique se a seta no cilindro amarelo no lado do grupo de preparação está alinhada com a seta preta e N (Fig. 20).
 - Se não estiverem alinhadas, baixe a alavanca até esta tocar na base do grupo (Fig. 21) de preparação.
- 2 Certifique-se de que o gancho de bloqueio amarelo no outro lado do grupo de preparação está na posição correta.
 - Para posicionar o gancho corretamente, desloque-o para cima até à sua posição (Fig. 22) mais elevada.
- 3 Introduza o grupo de preparação novamente no interior da máquina deslizando-o pelas calhas de guia nas partes laterais até este encaixar na sua posição com um estalido. Não pressione o botão PUSH (EMPURRAR).
- 4 Volte a colocar a gaveta para resíduos de café e feche a porta de serviço. Em seguida, volte a colocar o depósito de borras de café.

Limpeza e manutenção

Uma limpeza e manutenção regulares mantêm a máquina em ótimas condições e garantem um café com sabor ótimo durante um longo período de tempo, um fluxo constante do café e uma espuma de leite perfeita.

Consulte a tabela para saber quando e como deve limpar todas as peças amovíveis da máquina. Pode encontrar informações e instruções em vídeo mais detalhadas em www.saeco.com/care.

Tabela de limpeza

Tabela de limpeza

Descrição da peça	Quando limpar	Como limpar
Grupo de preparação	Semanalmente	Retire o grupo de preparação, enxague-o sob água corrente e deixe-o secar ao ar.
	Mensalmente	Execute o procedimento "Limpeza do grupo de preparação" com a pastilha de remoção do óleo do café da Philips. Selecione "Brew group clean" (Limpeza do grupo de preparação) no menu de limpeza e siga as instruções no ecrã. Aceda a www.saeco.com/care para obter instruções em vídeo detalhadas.

Descrição da peça	Quando limpar	Como limpar
Lubrificação do grupo de preparação	Consoante o tipo de utilização. Consulte a tabela (consultar 'Lubrificar o grupo de preparação') de lubrificação.	Lubrifique o grupo de preparação com a graxa da Philips. Aceda a www.saeco.com/care para obter instruções em vídeo detalhadas.
Sistema de leite/cappuccinatore interno	Após cada dia de utilização	Execute o programa HYGIESTEAM no menu de limpeza. Selecione HYGIESTEAM no menu de limpeza e siga as instruções no ecrã. Limpe o exterior do tubo do leite metálico com um pano húmido antes de o colocar no suporte do tubo do leite.
	Semanalmente	Retire e desmonte o cappuccinatore (consultar 'Limpar o cappuccinatore interno em água corrente') interno. Enxague todas as peças sob água corrente com um pouco de detergente da loiça.
	Mensalmente	Execute o procedimento "LIMPEZA PROF. LEITE" com o agente de limpeza do circuito de leite da Philips. Selecione "DEEP MILK CLEAN" (LIMPEZA PROF. LEITE) no menu de limpeza e siga as instruções no ecrã. Aceda a www.saeco.com/care para obter instruções em vídeo detalhadas.
Recipiente para leite (apenas SM7580, SM7581, SM7583)	Semanalmente	Desmonte o recipiente (Fig. 23) para leite e retire a bola com a colher (Fig. 24) medidora. Enxague todas as peças sob água corrente ou na máquina de lavar a loiça.
Tabuleiro de recolha de pingos	Esvazie o tabuleiro de recolha de pingos diariamente ou assim que o indicador de "tabuleiro de recolha de pingos cheio" vermelho sobressair através do tabuleiro de recolha de pingos (Fig. 25).	Retire o tabuleiro de recolha de pingos e enxague-o em água corrente com um pouco de detergente da loiça.
Depósito de borras de café	Esvazie o depósito de borras de café quando a máquina pedir. Limpe-o semanalmente.	Retire o depósito de borras de café com a máquina ligada e enxague-o em água corrente com um pouco de detergente da loiça.
Depósito de água	Semanalmente	Enxague o depósito de água debaixo da torneira.

Descrição da peça	Quando limpar	Como limpar
Funil de café	Verifique o funil de café semanalmente para ver se está obstruído.	Desligue a máquina e retire o grupo de preparação. Abra a tampa do compartimento para café pré-moído e insira o cabo da colher no funil de café. Mova o cabo para cima e para baixo até o café moído acumulado cair (Fig. 26). Aceda a www.saeco.com.care para obter instruções em vídeo detalhadas.

Sugestão: encontra um calendário de limpeza na última página deste manual do utilizador. Anote as datas em que realizou uma ação de limpeza.

Limpar o grupo de preparação

A limpeza regular do grupo de preparação evita que os resíduos de café obstruam os circuitos internos. Visite www.saeco.com/care para obter vídeos de assistência sobre como retirar, introduzir e limpar o grupo de preparação.

Lavar o grupo de preparação em água corrente

- 1 Abra a porta de serviço e remova o grupo de preparação.
- 2 Enxague cuidadosamente o grupo de preparação com água. Limpe o filtro (Fig. 27) superior cuidadosamente.
- 3 Deixe o grupo de preparação secar ao ar antes de o voltar a colocar. Não seque o grupo de preparação com um pano para impedir a acumulação de fibras no mesmo.

Limpar o grupo de preparação com as pastilhas de remoção do óleo do café

Utilize apenas as pastilhas de remoção do óleo do café da Philips. Toque no ícone de Limpar  e selecione "Brew group clean" (Limpeza do grupo de preparação). Siga as instruções no ecrã. Visite www.saeco.com/care para obter instruções em vídeo detalhadas.

Lubrificar o grupo de preparação

Lubrifique regularmente o grupo de preparação para garantir o correto funcionamento das peças móveis. Consulte a tabela abaixo para obter informações sobre a frequência de lubrificação. Visite www.saeco.com/care para obter instruções em vídeo detalhadas.

Frequência de utilização	N.º de bebidas preparadas diariamente	Frequência de lubrificação
Baixa	1-5	A cada 4 meses
Normal	6-10	A cada 2 meses
Intensa	>10	Todos os meses

Programas de limpeza para o cappuccinatore interno

A máquina tem três programas de limpeza para o cappuccinatore interno. O programa de limpeza Auto Steam Shoot (Jato de vapor automático) é executado automaticamente pela máquina após a preparação de uma bebida à base de leite. Pode selecionar o programa HYGIESTEAM ou DEEP MILK CLEAN (LIMPEZA PROF. LEITE) ao tocar no ícone de Limpar  e ao percorrer o menu de limpeza. Siga as instruções no ecrã.

- Jato de vapor automático: a máquina emite jatos de vapor através do cappuccinatore interno para o enxaguar rapidamente.
- HYGIESTEAM: a máquina limpa em profundidade o sistema interno de distribuição de leite com vapor. Coloque o tubo de leite no respetivo suporte (Fig. 28) e siga as instruções apresentadas no ecrã.
- DEEP MILK CLEAN (LIMPEZA PROFUNDA DO LEITE): Execute o procedimento "DEEP MILK CLEAN" (LIMPEZA PROF. LEITE) com o agente de limpeza do circuito de leite da Philips para uma limpeza em profundidade do sistema interno de distribuição de leite.

Limpar o cappuccinatore interno em água corrente

- 1 Abra a porta do cappuccinatore (Fig. 8) interno.
- 2 Retire o cappuccinatore interno ao puxá-lo para baixo (Fig. 29).
- 3 Desmonte o cappuccinatore interno ao separar a peça inferior da peça (Fig. 30) superior.
- 4 Desmonte todas as peças (Fig. 31) e limpe-as em água corrente.
- 5 Volte a montar o cappuccinatore interno.
- 6 Para voltar a montar o cappuccinatore interno, coloque-o na posição vertical e certifique-se de que os orifícios estão alinhados com os dois tubos na máquina. Em seguida, levante o cappuccinatore interno até encaixar no lugar (Fig. 32).
- 7 Feche a porta.

Visite www.saeco.com/care para obter instruções em vídeo detalhadas.

Procedimento de descalcificação

Utilize apenas o anticalcário da Philips. Em nenhuma circunstância, deve utilizar um anticalcário à base de ácido sulfúrico, ácido hidrocloreídrico, ácido sulfamínico ou ácido acético (vinagre), uma vez que estes podem danificar o circuito de água da máquina e não dissolver o calcário corretamente. A não utilização do anticalcário da Philips invalida a garantia. A não descalcificação do aparelho também invalida a garantia. Pode adquirir a solução de descalcificação da Philips na loja online em www.saeco.com/care.

- 1 Quando a máquina pedir a descalcificação, prima o botão iniciar/parar ►■ para começar. Para iniciar a descalcificação sem a máquina pedir, toque no ícone de Limpar ☹ e selecione "Descale" (Descalcificar).
- 2 Retire o tabuleiro de recolha de pingos e o depósito de borras de café, esvazie-os e coloque-os novamente no lugar.
- 3 Retire o depósito de água e esvazie-o. Em seguida, retire o filtro AquaClean.
- 4 Verta a embalagem completa do anticalcário da Philips para o depósito de água e, em seguida, encha-o de água até ao nível CALC CLEAN (LIMPEZA DE CALCÁRIO). Depois, volte a colocá-lo na máquina.
- 5 Coloque um recipiente grande (1,5 l) sob o bico de distribuição de café.
- 6 Coloque o tubo do leite no respetivo suporte.
- 7 Siga as instruções no ecrã para iniciar o procedimento de descalcificação. O procedimento de descalcificação dura cerca de 30 minutos e é composto por um ciclo de descalcificação e um ciclo de enxaguamento.
- 8 Após concluído o ciclo de descalcificação, é necessário enxaguar o depósito de água e o circuito de água. Siga as instruções no ecrã.
- 9 Coloque um novo filtro AquaClean no depósito de água.

Sugestão: A utilização do filtro AquaClean reduz a necessidade de descalcificação.

O que fazer se o procedimento de descalcificação for interrompido

Pode sair do procedimento de descalcificação ao premir o botão ligar/desligar no painel de controlo. Se o procedimento de descalcificação for interrompido antes de estar completamente concluído, faça o seguinte:

- 1 Esvazie e enxague o depósito de água cuidadosamente.
- 2 Encha o depósito de água com água limpa até ao nível CALC CLEAN (LIMPEZA DE CALCÁRIO) e volte a ligar a máquina. A máquina vai aquecer e executar um ciclo de enxaguamento automático.
- 3 Antes de preparar qualquer bebida, execute um ciclo de enxaguamento manual. Para efetuar um ciclo de enxaguamento manual, primeiro forneça água quente de metade do depósito de água e prepare 2 chávenas de café pré-moído sem adicionar café moído.

Nota: se o procedimento de descalcificação não tiver sido concluído, deverá executar outro procedimento de descalcificação logo que possível.

Códigos de erro

Abaixo pode encontrar uma lista dos códigos de erro para problemas que pode resolver sem recorrer à assistência. Estão disponíveis instruções em vídeo em www.saeco.com/care. Se for apresentado outro código de erro, contacte o Centro de Apoio ao Cliente da Philips no seu país. Para os dados de contacto, consulte o folheto de garantia.

Código de erro	Problema	Solução possível
01	O funil de café está obstruído.	Desligue a máquina e retire a ficha da tomada. Retire o grupo de preparação. Em seguida, abra a tampa do compartimento para café pré-moído e insira o cabo da colher. Mova o cabo para cima e para baixo até o café moído acumulado cair (Fig. 26). Visite www.saeco.com/care para obter instruções em vídeo detalhadas.
03	O grupo de preparação está sujo ou não está bem lubrificado.	Desligue a máquina com o interruptor principal. Enxague o grupo de preparação com água limpa, deixe-o secar ao ar e, em seguida, lubrifique-o. Consulte o capítulo "Limpar o grupo de preparação" ou visite www.saeco.com/care para obter instruções em vídeo detalhadas. Em seguida, ligue a máquina de novo.
04	O grupo de preparação não está posicionado corretamente.	Desligue a máquina com o interruptor principal. Retire o grupo de preparação e volte a colocá-lo. Certifique-se de que o grupo de preparação está na posição correta antes de o introduzir. Consulte o capítulo "Manusear o grupo de preparação" ou visite www.saeco.com/care para obter instruções em vídeo detalhadas. Em seguida, ligue a máquina de novo.
05	Há ar no circuito de água.	Reinicie a máquina desligando-a e ligando-a novamente com o botão principal. Se resultar, encha 2 a 3 chávenas com água quente. Descalcifique a máquina se não o tiver feito durante um longo período de tempo.

Código de erro	Problema	Solução possível
	O filtro AquaClean não foi devidamente preparado antes da instalação ou está obstruído.	Retire o filtro AquaClean e experimente tirar um café de novo. Se resultar, certifique-se de que prepara o filtro AquaClean devidamente antes de o colocar de novo (consultar 'Preparar o filtro AquaClean para ativação'). Volte a colocar o filtro AquaClean no depósito de água. Se não resultar, significa que o filtro pode estar obstruído e precisa de o substituir.
14	A máquina está demasiado quente.	Desligue a máquina e volte a ligá-la após 30 minutos.

Encomendar acessórios

Para limpar e descalcificar a máquina, utilize apenas os produtos de manutenção da Philips. Estes produtos podem ser adquiridos num revendedor local, nos centros de assistência autorizados ou online em www.saeco.com/care. Para obter uma lista completa de peças sobressalentes online, introduza o número do modelo da sua máquina. Pode encontrar o número do modelo no interior da porta de serviço.

Produtos de manutenção e referências:

- Solução anticalcário CA6700
- Filtro AquaClean CA6903
- Graxa para o grupo de preparação HD5061
- Pastilhas de remoção do óleo do café CA6704
- Agente de limpeza do circuito de leite CA6705
- Kit de manutenção CA6707

Resolução de problemas

Este capítulo resume os problemas mais comuns que podem surgir na máquina. Estão disponíveis vídeos de assistência e uma lista completa das perguntas mais frequentes em www.saeco.com/care. Se não conseguir resolver o problema, contacte o Centro de Apoio ao Cliente no seu país. Para os dados de contacto, consulte o folheto de garantia.

Problema	Causa	Solução
O tabuleiro de recolha de pingos enche rapidamente.	É normal. A máquina utiliza água para enxaguar o circuito interno e o grupo de preparação. Alguma da água passa pelo sistema interno diretamente para o tabuleiro de recolha de pingos.	Esvazie o tabuleiro de recolha de pingos diariamente ou assim que o indicador de "tabuleiro de recolha de pingos cheio" vermelho sobressair através do tabuleiro (Fig. 25) de recolha de pingos. Coloque uma chávena sob o bico de distribuição para recolher a água de enxaguamento.
A máquina está em modo DEMO.	Premiu o botão em espera durante mais de 8 segundos.	Desligue a máquina e volte a ligá-la com o interruptor principal localizado na parte posterior da máquina.

Problema	Causa	Solução
O ícone de "depósito de borras de café cheio" continua a ser apresentado.	Esvaziou o depósito de borras de café enquanto a máquina estava desligada.	Esvazie sempre o depósito de borras de café com a máquina ligada. Se esvaziar o depósito de borras de café enquanto a máquina está desligada, o contador de ciclos de café não é repostado.
	Voltou a colocar o depósito de borras de café demasiado rápido.	Não volte a colocar o depósito de borras de café enquanto o ecrã não indicar que o deve fazer.
O ícone de "depósito de borras de café cheio" é apresentado apesar de o depósito não estar cheio.	A máquina não repôs o contador a última vez que esvaziou o depósito de borras de café.	Aguarde sempre cerca de 5 segundos para voltar a inserir o depósito de borras de café. Desta forma, o contador de borras de café será repostado a zero.
		Esvazie sempre o depósito de borras de café com a máquina ligada. Se esvaziar o depósito de borras de café enquanto a máquina está desligada, o contador de borras de café não será repostado.
Não consigo retirar o grupo de preparação.	O grupo de preparação não está na posição correta.	Reponha a máquina da seguinte forma: volte a introduzir o tabuleiro de recolha de pingos e o depósito de borras de café. Em seguida, feche a porta de serviço e desligue e volte a ligar a máquina. Experimente retirar novamente o grupo de preparação.
	Não retirou o depósito de borras de café.	Retire o depósito de borras de café antes de remover o grupo de preparação.
Não consigo introduzir o grupo de preparação.	O grupo de preparação não está na posição correta.	Reponha a máquina da seguinte forma: volte a introduzir o tabuleiro de recolha de pingos e o depósito de borras de café. Deixe de fora da máquina o grupo de preparação. Feche a porta de serviço e ligue e desligue a máquina. Em seguida, coloque o grupo de preparação na posição correta e volte a introduzi-lo na máquina.
O café fica aguado.	O grupo de preparação está sujo ou precisa de ser lubrificado.	Limpe e lubrifique o grupo de preparação.
	O moinho está definido para um nível demasiado grosso.	Ajuste o moinho para uma definição mais fina (baixa).
	As definições de café foram ajustadas.	Selecione a sua bebida de café e ajuste as definições para um café mais forte.

Problema	Causa	Solução
	A máquina está a realizar o seu procedimento de ajuste automático após uma alteração nas definições do moinho ou nos tipos de grão.	Prepare algumas chávenas de café.
O café não está bem quente.	As chávenas utilizadas estão frias.	Pré-aqueça as chávenas ao enxaguá-las com água quente.
	A temperatura é demasiado baixa. Verifique as definições do menu.	Defina a temperatura para "high" (alta) no menu.
	Adicionou leite.	Independentemente de o leite adicionado estar quente ou frio, baixa sempre ligeiramente a temperatura do café.
O café não sai ou sai lentamente.	O filtro AquaClean não foi devidamente preparado para instalação ou está obstruído.	Retire o filtro AquaClean e experimente tirar um café de novo. Se resultar, certifique-se de que prepara o filtro AquaClean devidamente antes de o colocar de novo. Volte a colocar o filtro preparado. Se não resultar, significa que o filtro pode estar obstruído e precisa de o substituir.
	O moinho está definido para um nível demasiado fino.	Ajuste o moinho para uma definição mais grossa (alta).
	O grupo de preparação está sujo.	Limpe o grupo de preparação.
	O bico de distribuição de café está sujo.	Limpe o bico de distribuição de café e os respetivos orifícios com uma agulha.
	O circuito da máquina está entupido com calcário.	Descalcifique a máquina.
O leite não faz espuma.	O cappuccinatore interno está sujo ou não foi introduzido corretamente.	Limpe o cappuccinatore interno e certifique-se de que o posiciona e insere corretamente (consultar 'Limpar o cappuccinatore interno em água corrente').
	O tipo de leite utilizado não é apropriado para a preparação de espuma.	Os diferentes tipos de leite produzem diferentes quantidades e qualidades de espuma. Testámos os seguintes tipos de leite que obtiveram bons resultados em termos de espuma de leite: leite de vaca meio gordo ou gordo, leite de soja e leite sem lactose.
O leite salpica.	O leite utilizado não está suficientemente frio.	Certifique-se de que utiliza leite frio retirado diretamente do frigorífico para obter os melhores resultados.

Problema	Causa	Solução
	O tubo de leite flexível não está ligado corretamente.	Abra a porta do bico (Fig. 8) de distribuição de café e verifique se o tubo de leite flexível está totalmente ligado ao cappuccinatore (Fig. 9). Tenha em atenção que o cappuccinatore e os tubos de leite podem estar quentes. Deixe o cappuccinatore e os tubos arrefecerem antes de lhes tocar.
	O cappuccinatore e os tubos de leite não estão limpos.	Retire e desmonte o cappuccinatore (consultar 'Limpar o cappuccinatore interno em água corrente') interno. Enxague todas as peças sob água corrente. Para uma limpeza rigorosa, utilize o agente de limpeza do circuito de leite da Philips e efetue o procedimento DEEP MILK CLEAN (LIMPEZA PROFUNDA DO LEITE) através do menu de limpeza (☑). Tenha em atenção que se as peças foram limpas na máquina de lavar a loiça, podem ter ficado obstruídas com partículas de alimentos ou resíduos de detergentes. Recomenda-se uma verificação visual de que não estão obstruídas.
		Aconselhamo-lo a efetuar o programa HygieSteam todos os dias: 1) Prima o ícone "Limpar" ☑ no painel de controlo. 2) Selecione "HygieSteam". 3) Prima o botão iniciar para começar o processo e, em seguida, confirme todos os passos no visor.
	Os tubos de leite estão obstruídos.	Armazene sempre o recipiente de leite no frigorífico sem os tubos de leite. Os restos do leite podem acumular dentro dos tubos de leite e obstruir o fluxo de leite que passa através dos tubos. Enxague os tubos de leite antes de os armazenar.
A máquina parece ter uma fuga.	A máquina utiliza água para enxaguar o circuito interno e o grupo de preparação. Alguma da água passa pelo sistema interno diretamente para o tabuleiro de recolha de pingos.	Esvazie o tabuleiro de recolha de pingos diariamente ou assim que o indicador de "tabuleiro de recolha de pingos cheio" sobressair através da tampa (Fig. 25) do tabuleiro. Coloque uma chávena sob o bico de distribuição para recolher a água de enxaguamento.

Problema	Causa	Solução
	O tabuleiro de recolha de pingos está demasiado cheio e transbordou, fazendo parecer que a máquina está com uma fuga.	Esvazie o tabuleiro de recolha de pingos diariamente ou assim que o indicador de "tabuleiro de recolha de pingos cheio" sobressair através da tampa (Fig. 25) do tabuleiro. Coloque uma chávena sob o bico de distribuição para recolher a água de enxaguamento.
	A máquina não está colocada numa superfície horizontal.	Coloque a máquina numa superfície horizontal para que o indicador de "tabuleiro de recolha de pingos cheio" funcione corretamente.
Não consigo ativar o filtro AquaClean e a máquina pede uma descalcificação.	O filtro não foi substituído a tempo após o ícone do filtro AquaClean ficar intermitente e a capacidade ter atingido os 0%.	Descalcifique a máquina primeiro e, em seguida, instale o filtro AquaClean.
	Não instalou o filtro AquaClean durante a primeira instalação, mas sim após a preparação de aprox. 25 cafés (com base em chávenas de 100 ml). A máquina tem de estar completamente descalcificada antes da instalação do filtro AquaClean.	Descalcifique a máquina primeiro e, em seguida, instale o filtro AquaClean. Após a descalcificação, o contador de filtros é repostado para 0/8. Confirme sempre a ativação do filtro no menu da máquina. Faça o mesmo após a substituição do filtro.
O filtro de água novo não cabe no compartimento.	Está a tentar instalar um filtro diferente do AquaClean.	Apenas um filtro AquaClean encaixa na máquina.
A máquina está a fazer um ruído.	É normal que a máquina faça ruído durante a utilização.	Se a máquina começar a fazer um tipo de ruído diferente, limpe o grupo de preparação e lubrifique-o (consultar 'Lubrificar o grupo de preparação').
	O filtro AquaClean não foi devidamente preparado e está a entrar ar na máquina.	Retire o filtro AquaClean do depósito de água. Sacuda o filtro durante cerca de 5 segundos. Mergulhe o filtro voltado ao contrário num jarro de água fria durante pelo menos 30 segundos. Aguarde até não saírem mais bolhas de ar. Volte a colocar o filtro AquaClean preparado no depósito de água. Em seguida, encha 2 a 3 chávenas com água quente.

Especificações técnicas

O fabricante reserva-se o direito de melhorar as especificações técnicas do produto. Todas as quantidades predefinidas são aproximadas.

Descrição	Valor
Tamanho (L x A x P)	283 x 393 x 489 mm
Peso	10.8-12.2 kg
Comprimento do cabo de alimentação	1200 mm
Depósito de água	1,7 litros, amovível
Capacidade do depósito de grãos de café	450 g
Capacidade do recipiente para café moído	15 borras
Capacidade do recipiente para leite (apenas SM7580, SM7581, SM7583)	600 ml
Altura ajustável do bico	75-148 mm
Tensão nominal - Consumo de energia - Fonte de alimentação	Consulte a placa de dados no interior da porta de serviço

Sisältö

Laitteen yleiskuvaus (kuva A)	153
Ohjauspaneeli	154
Johdanto	154
Ensi-asennus	154
AquaClean-suodatin	155
Veden kovuuden mittaaminen	156
Juomien valmistaminen	156
Juomien mukauttaminen ja profiilien luominen	157
Jauhatusasetusten säätäminen	158
Kahviyksikön käsitteleminen	158
Puhdistus ja huolto	159
Kalkinpoisto	161
Virhekoodit	162
Lisävarusteiden tilaaminen	163
Vianmääritys	163
Tekniset tiedot	167

Laitteen yleiskuvaus (kuva A)

A1 Ohjauspaneeli	A13 Virtajohto ja pistoke
A2 Kuppiteline	A14 Jauhatuksen säätönappi
A3 Kahvipapusaäiliön kansi	A15 Kahvipapusaäiliö
A4 Esijauhettun kahvin säiliön kansi	A16 Kahviyksikkö
A5 Sisäinen cappuccinatore	A17 Huoltoluukun sisällä
A6 Säädettävä kahvi- ja maitosuutin	A18 Kahvikanava
A7 Maitoputken pidike	A19 Sakkasäiliö
A8 Pääkytkin	A20 Kahvijauhesäiliö
A9 Johdon liitin	A21 Tippa-alusta
A10 Huoltoluukku	A22 Tippa-alustan suojus
A11 Tippa-astia täynnä -ilmaisin	A23 Vesisäiliö
A12 Tippa-alustan vapautuskahva	

Lisätarvikkeet

A24 Maitosäiliö (vain SM7580, SM7581 ja SM7583)	A28 AquaClean-suodatin
A25 Maitoputki	A29 Mittalusikka
A26 Rasvatuubi	A30 Veden kovuuden testiliuska
A27 Puhdistusharja	

Ohjauspaneeli

Tästä espressokeittimestä on saatavilla useita versioita, joissa on erilaiset ohjauspaneelit. Jokaisella versiolla on oma tyyppinumeronsa. Tyyppinumbero on merkitty huoltoluukun (kuva 16) sisäpuolella olevaan tietotarraan.

Saat yleiskuvan kaikista painikkeista ja kuvakkeista kuvasta B ja C. Löydät kuvauksen alta. Voit vierittää näytössä ylä- ja alanuolikuvakkeilla ja tehdä valintoja tai vahvistaa valinnat napauttamalla OK-kuvaketta.

Vain SM7580, SM7581, SM7583 (kuva B)

B1. Virtapainike	B4. Käynnistyspainike ►■	B7. Laitteen asetukset
B2. Yhden kosketuksen juomakuvakkeet	B5. Siirtymiskuvakkeet (ylös, alas, takaisin, OK)	B8. Puhdistusvalikko
B3. Valikko, jossa on 6 muuta juomaa	B6. Näyttö	B9. Henkilökohtaiset profiilit

Vain SM7480 (kuva C)

C1. Virtapainike	C4. Käynnistyspainike ►■	C7. Laitteen asetukset
C2. Yhden kosketuksen juomakuvakkeet	C5. Siirtymiskuvakkeet (ylös, alas, takaisin, OK)	C8. Puhdistusvalikko
C3. Valikko, jossa on 4 muuta juomaa	C6. Näyttö	C9. Henkilökohtaiset profiilit

Johdanto

Kiitos, että ostit Saecon täysin automaattisen kahvinkeitin. Hyödynnä Saecon tuki ja rekisteröi tuotteesi osoitteessa www.saecco.com/care.

Lue erillinen turvallisuuslehtinen huolellisesti ennen laitteen ensimmäistä käyttökertaa ja säilytä se vastaisen varalle.

Saecon tarjoaa täydellistä tukea kolmella tavalla, jotta pystyt hyödyntämään kahvinkeitintä parhaalla mahdollisella tavalla:

- 1 Erillinen pikaopas esiasennusta ja ensikäyttöä varten.
- 2 Tämä käyttöopas sisältää yksityiskohtaisia tietoja.
- 3 Verkkotuki ja videot: skannaa etusivulla oleva QR-koodi tai käy osoitteessa www.saecco.com/care.

Huomautus: Laitteen testauksessa on käytetty kahvia. Vaikka se on puhdistettu huolellisesti, laitteeseen on voinut jäädä kahvijäämiä. Takaamme kuitenkin, että laite on täysin uusi.

Ensiasennus

Kahvinkeitin valmisteleminen käyttöä varten edellyttää muutamien yksinkertaisten toimien suorittamista, joihin kuuluvat muun muassa vesijärjestelmän täyttäminen ja AquaClean-suodattimen aktivointi. Nämä toimet kuvataan erillisessä pikaoppaassa.

Sinun on valmistettava viisi kupillista kahvia, jotta kahvinkeitin voi suorittaa itsesäädöt. Tämä mahdollistaa mahdollisimman hyvältä maistuvan kahvin valmistamisen.

Laitteen asetukset on määritetty niin, että saat kahvipavuista mahdollisimman maukasta kahvia. Siksi suosittelemme, että et säädä kahvimyllyn asetuksia, ennen kuin olet valmistanut 100–150 kupillista kahvia (vastaa noin yhden kuukauden käyttöä).

AquaClean-suodatin

AquaClean-suodatin on suunniteltu vähentämään kalkkijäämiä kahvinkeittimessä ja tuottamaan suodatettua vettä, joka säilyttää kahvin aromin ja maun jokaisessa kahvikupillisessa. Jos käytät laitteen ja ohjeiden mukaisesti kahdeksaa AquaClean-suodatinta, kalkki tarvitsee poistaa laitteesta vasta 5 000 kupillisen jälkeen. Jokaisella suodattimella voit nauttia jopa 625 kupillisesta kahvia valitun kahvilaadun sekä huuhtelu- ja puhdistuskertojen mukaan.

AquaClean-suodattimen valmistelu aktivointia varten

Ennen kuin asetat AquaClean-suodattimen vesisäiliöön, sinun on valmistettava se käyttöä varten:

- 1 Ravista suodatinta noin 5 sekuntia (kuva 1).
- 2 Upota suodatin ylösalaisin kannulliseen kylmää vettä vähintään 30 sekunnin ajaksi. Odota, kunnes ilmakuplia ei enää tule ulos (kuva 2).
- 3 Työnnä suodatin suodatinliitäntään mahdollisimman alas. (kuva 3)

AquaClean-suodattimen aktivointi

Sinun on aktivoitava jokainen käyttämäsi uusi AquaClean-suodatin. Kun aktivoit AquaClean-suodattimen laitteen valikossa, laite valvoo AquaClean-suodattimen kapasiteettia ja käytettyjen suodattimien määrää. Voit aktivoida AquaClean-suodattimen kolmella tavalla.

1. AquaClean-suodattimen aktivointi ensiasennuksen yhteydessä

Kun käynnistät laitteen ensimmäisen kerran, laite opastaa ensiasennukseen liittyvien toimien suorittamisessa, joihin kuuluvat muun muassa vesisäiliön täyttäminen, vesijärjestelmän täyttäminen ja AquaClean-suodattimen aktivointi. Toimi näyttöön tulevien ohjeiden mukaan.

2. AquaClean-suodattimen aktivointi pyydettyessä

Vaihda AquaClean-suodatin, kun näytössä lukee "Replace AquaClean filter?" (Vaihdetaanko AquaClean-suodatin?). Toimi sitten näyttöön tulevien ohjeiden mukaan, jotta aktivoit suodattimen oikein.

Vaihda AquaClean-suodatin vähintään 3 kuukauden välein, vaikka laite ei olisi vielä ilmoittanut, että vaihto on tehtävä.

3. AquaClean-suodattimen aktivointi muulloin

Voit aloittaa AquaClean-suodattimen (uudelleen)käytön milloin tahansa toimimalla alla olevien ohjeiden mukaan.

- 1 Napauta Settings (Asetukset)  -kuvaketta ja valitse ylä- ja alanuolikuvakkeilla "AquaClean (kuva 4)".
- 2 Napauta OK-kuvaketta. Kun aktivointinäyttö avautuu, napauta OK-kuvaketta uudelleen.
- 3 Toimi näyttöön tulevien ohjeiden mukaan.

Huomautus: Joissakin tilanteissa laite ilmoittaa, että laitteessa on tehtävä kalkinpoisto, ennen kuin voit asentaa ja aktivoida uuden AquaClean-suodattimen. Tämä johtuu siitä, että laitteessa ei saa olla lainkaan kalkkia ennen AquaClean-suodattimen käytön aloittamista. Toimi näyttöön tulevien ohjeiden mukaan.

Veden kovuuden mittaaminen

Sinun on ensiasennuksen yhteydessä määritettävä veden kovuus. Toimi näyttöön tulevien ohjeiden mukaan ja käytä laitteen mukana toimitettua veden kovuuden testiliuskaa. Jos haluat määrittää veden kovuuden myöhemmin, napauta Settings (Asetukset)  -kuvaketta ja valitse "water hardness" (veden kovuus).

- 1 Upota veden kovuuden testiliuska vesijohtoveteen sekunnin ajaksi. Odota sitten 1 minuutti.
- 2 Tarkista, kuinka monta ruutua on muuttunut punaiseksi.
- 3 Valitse asianmukainen veden kovuusasetus ja vahvista valinta napauttamalla OK-kuvaketta.

Punaisten ruutujen määrä:



Määritettävä arvo

1



2

3

4

Juomien valmistaminen

Voit valita juoman napauttamalla jotakin yhden kosketuksen juomakuvaketta (kuva 5) tai valitsemalla muun juoman valikosta, johon pääset napauttamalla 6 more drinks (6 muuta juomaa) -kuvaketta (vain SM7580, SM7581 ja SM7583) tai 4 more drinks (4 muuta juomaa) -kuvaketta (vain SM7480). Kun olet valinnut juoman, voit mukauttaa sitä säätämällä asetuksia (katso 'Juomien mukauttaminen').

- Kun haluat valmistaa kaksi kupillista juomaa, napauta ensin juomaa ja paina sitten käynnistyspainiketta  kaksi kertaa. Voit valmistaa kaksi kupillista juomaa myös napauttamalla yhden kosketuksen juomakuvaketta kaksi kertaa. Laitte jauhaa kahvia automaattisesti kaksi kertaa peräkkäin. Tämä on mahdollista useimpien juomien tapauksessa.
- Napauta profiilikuvaketta , jos haluat keittää jonkin tallennetun juoman.
- Säädä suuttimen korkeus käytettävän kupin tai lasin koon mukaan liu'uttamalla suutinta ylös- tai alaspäin.

Kahvin valmistaminen

- 1 Täytä vesisäiliö vesijohtovedellä ja kahvipapusaaliö kahvipavuilla.

Vinkki: Liu'uta suutin ylimpään asentoon ylettääksesi vesisäiliöön helposti.

- 2 Napauta jotakin yhden kosketuksen juomakuvaketta (kuva 5) tai napauta 6 more drinks (6 muuta juomaa) -kuvaketta (vain SM7580, SM7581 ja SM7583) tai 4 more drinks (4 muuta juomaa) -kuvaketta (vain SM7480) ja valitse toinen juoma.
- 3 Säädä kahvin vahvuutta ylä- ja alanuoli (kuva 6) kuvakkeilla. Napauta OK-kuvaketta, jos haluat säätää lisää asetuksia.
- 4 Voit aloittaa valitun juoman valmistuksen milloin tahansa painamalla käynnistyspainiketta . Voit tallentaa asetukset profiiliin (katso 'Profiilin luominen') napauttamalla OK-kuvaketta kaikkien asetusten säätämisen jälkeen.

Maitoa käyttävien juomien valmistaminen

- 1 Täytä vesisäiliö vesijohtovedellä ja kahvipapusaaliö kahvipavuilla.

Vinkki: Liu'uta suutin ylimpään asentoon ylettääksesi vesisäiliöön helposti.

- 2 **SM7580, SM7581, SM7583:** Irrota maitosäiliön kansi ja täytä maitosäiliö maidolla (kuva 7). Aseta sitten metallinen maitoputki säiliöön.
SM7480: Aseta metallinen maitoputki suoraan maitosäiliöön.

Käytä ihanteellisen tuloksen varmistamiseksi aina jääkaapista otettua maitoa.

- 3 Avaa sisäisen cappuccinatoren (kuva 8) luukku ja liitä taipuisa maitoputki cappuccinatoreen (kuva 9). Sulje sitten sisäisen cappuccinatoren luukku.
- 4 Napauta jotakin yhden kosketuksen juomakuvaketta (kuva 5) tai napauta 6 more drinks (6 muuta juomaa) -kuvaketta (vain SM7580, SM7581 ja SM7583) tai 4 more drinks (4 muuta juomaa) -kuvaketta (vain SM7480) ja valitse toinen juoma.
- 5 Napauta OK-kuvaketta, jos haluat säätää asetuksia. Voit säätää asetuksia mieltymystesi mukaan ylä- ja alanuoli (kuva 6) kuvakkeilla. Vahvista valinta napauttamalla OK-kuvaketta. Voit tämän jälkeen säätää seuraavan asetuksen.
- 6 Kun olet säätänyt kaikki asetukset, tallenna asetukseksi profiiliin (katso 'Profiilin luominen') napauttamalla OK-kuvaketta.
- 7 Aloita valitun juoman valmistaminen milloin tahansa painamalla käynnistyspainiketta ►■.
- 8 Maidon annostelun jälkeen suoritetaan Auto Steam Shoot (Automaattinen höyrystys). Laitte huuhtelee sisäisen maitojärjestelmän nopeasti suihkauttamalla höyryä sen läpi.

Kahvin valmistus esijauhetusta kahvista

- 1 Avaa kansi ja lisää yksi mittalusikallinen valmiiksi jauhettua kahvia valmiiksi jauhetun kahvin säiliöön (kuva 10). Sulje kansi.
- 2 Napauta juoman valitsemisen jälkeen OK-kuvaketta ja valitse esijauhettu kahvi (kuva 11) ylä- ja alanuolikuvakkeilla. Paina sitten käynnistyspainiketta ►■.

Huomautus: Jos valitset jauhetun kahvin, et voi säätää kahvin vahvuutta etkä valmistaa kuin yhden juoman samalla kertaa.

Kuuman veden annostelu

- 1 Paina yhden kosketuksen Hot water (Kuuma vesi) -kuvaketta (kuva 12).
- 2 Käynnistä kuuman veden annostelu painamalla käynnistyspainiketta ►■.

Juomien mukauttaminen ja profiilien luominen

Tällä laitteella voit säätää juoman asetuksia mieltymystesi mukaan ja tallentaa muutetun juoman henkilökohtaiseen profiiliin. Eri profiilit ovat erivärisiä. Voit luoda profiilin kahdella tavalla:

- 1 Juomaa valmistettaessa: Paina OK-painiketta, jos haluat säätää valitun juoman asetuksia. Voit tallentaa yksilöllisen juoman profiiliin napauttamalla OK-kuvaketta kaikkien asetusten säätämisen jälkeen.
- 2 "Profiles" (Profiilit) -valikossa: Valitse profiili ja mukauta sitten juomia yksi kerrallaan.

Juomien mukauttaminen

Voit säätää asetuksia mieltymystesi mukaan:

- 1 Napauta jotakin yhden kosketuksen juomakuvaketta tai napauta 6 more drinks (6 muuta juomaa) -kuvaketta (vain SM7580, SM7581 ja SM7583) tai 4 more drinks (4 muuta juomaa) -kuvaketta (vain SM7480) ja valitse haluamasi juoma (kuva 5).
- 2 Säädä asetuksia napauttamalla OK-kuvaketta. Näyttöön tulevat asetukset, joita voit säätää mieltymystesi mukaan. Juoman tyyppin mukaan voit säätää kahvin vahvuutta, kahvin ja maidon määrää, kahvin lämpötilaa ja makua.
- 3 Aseta haluamasi taso (kuva 6) ylä- ja alanuolikuvakkeilla ja vahvista valinta napauttamalla OK-kuvaketta. Juoman tyyppin mukaan seuraava säädettävä asetusta tulee näyttöön.
- 4 Kun olet mukauttanut kaikki asetukset, tallenna nämä asetukset profiiliin (kuva 13) napauttamalla OK-kuvaketta ja toimi näyttöön tulevien ohjeiden mukaan.

Profiilin luominen

- 1 Valitse jokin profiileista napauttamalla toistuvasti Profiles (Profiilit)  -kuvaketta. Kaikki profiilit ovat erivärisiä. Voit valita profiilin myös ylä- ja alanuolikuvakkeilla.
- 2 Mukauta profiilia napauttamalla OK-kuvaketta.
- 3 Valitse mukautettava juoma ylä- ja alanuolikuvakkeilla ja vahvista valinta napauttamalla OK-kuvaketta.
- 4 Sääädä asetuksia mieltymystesi mukaan ylä- ja alanuolikuvakkeilla ja vahvista valinnat napauttamalla OK-kuvaketta. Mukautetut juomat on merkitty tähdellä (*) (kuva 14).

Jauhatusasetusten säätäminen

Voit säätää jauhatusasetuksia kahvipapusaäiliön sisällä olevalla jauhatuksen säätönupilla. Valittavana on 12 jauhatusasetusta. Mitä pienempi asetetus, sitä vahvempaa kahvi on.

Huomautus: Voit säätää jauhatusasetuksia vain, kun laite jauhaa kahvipapuja. Sinun on valmistettava kaksi tai kolme juomaa, ennen kuin huomaat eron.

Varoitus: Älä käännä jauhatuksen säätönuppia enemmän kuin yksi pykälä kerrallaan, jotta mylly ei vaurioidu.

- 1 Aseta kuppi kahvisuuttimen alle.
- 2 Avaa kahvipapusaäiliön kanssi.
- 3 Napauta ESPRESSO-kuvaketta. Paina sitten käynnistyspainiketta ►.
- 4 Kun kahvimylly aloittaa jauhamisen, paina jauhatuksen säätönuppia ja käännä sitä vasemmalle tai oikealle.

Kahviyksikön käsitteleminen

Siirry osoitteeseen www.saeco.com/care, josta löydät yksityiskohtaiset ohjevideot kahviyksikön poistamisesta, asettamisesta paikalleen ja puhdistamisesta.

Kahviyksikön poistaminen laitteesta

- 1 Sammuta laite painamalla laitteen takana olevaa pääkytkintä.
- 2 Irrota sakkasäiliö.
- 3 Avaa huoltoluukku.
- 4 Irrota kahvijäämäsäiliö (kuva 17).
- 5 Paina PUSH-painiketta (kuva 18), vedä kahviyksikön kahvasta ja irrota se laitteesta (kuva 19).

Kahviyksikön asettaminen paikalleen

Varmista, että kahviyksikkö on oikeassa asennossa, ennen kuin liu'utat sen takaisin laitteeseen.

- 1 Varmista, että kahviyksikön sivussa olevan keltaisen säiliön nuoli on mustan nuolen ja N (kuva 20)-merkin kohdalla.
 - Jos ne eivät ole kohdakkain, paina vipua, kunnes se koskettaa kahviyksikön (kuva 21) pohjaa.
- 2 Varmista, että kahviyksikön toisella puolella oleva keltainen lukituskoukku on oikeassa asennossa.
 - Saat koukun oikeaan asentoon työntämällä sitä ylöspäin, kunnes se on ylimmässä asennossa.
- 3 Liu'uta kahviyksikkö takaisin laitteeseen kummallakin puolella olevia uria pitkin, kunnes se naksahda paikalleen. Älä paina PUSH-painiketta.
- 4 Aseta kahvijäämäsäiliö takaisin paikalleen ja sulje huoltoluukku. Aseta sitten sakkasäiliö takaisin paikalleen.

Puhdistus ja huolto

Säännöllinen puhdistus ja ylläpito pitävät laitteesi huippukunnossa sekä varmistavat kahvin hyvän maun pitkäksi aikaa, kahvin tasaisen virtauksen ja täydellisen maitovaahdon.

Taulukosta näet, milloin ja miten laitteen irrotettavat osat on puhdistettava. Lisätietoja ja ohjevideoita on osoitteessa www.saeco.com/care.

Puhdistustaulukko

Puhdistustaulukko

Osan kuvaus	Puhdistusajankohta	Puhdistustapa
Kahviyksikkö	Viikoittain	Irrota kahviyksikkö, huuhtele se juoksevalla vedellä ja jätä se kuivumaan.
	Kuukausittain	Suorita Brew group clean (Kahviyksikön puhdistus) -ohjelma, jossa käytetään Philipsin kahviöljynpoistotablettia. Valitse puhdistusvalikosta Brew group clean (Kahviyksikön puhdistus) ja noudata näyttöön tulevia ohjeita. Yksityiskohtaiset ohjevideot löydät osoitteesta www.saeco.com/care .
Kahviyksikön voitelu	Käyttötavan mukaan. Perehdy voitelutaulukkoon (katso 'Kahviyksikön voitelemisen').	Voitele kahviryhmä Philipsin rasvalla. Yksityiskohtaiset ohjevideot löydät osoitteesta www.saeco.com/care .
Maitojärjestelmä / sisäinen cappuccinatore	Jokaisen käyttöpäivän jälkeen	Suorita puhdistusvalikon HYGIESTEAM-ohjelma. Valitse puhdistusvalikosta HYGIESTEAM ja toimi näyttöön tulevien ohjeiden mukaan. Pyyhi metallisen maitoputken ulkopuoli kostealla liinalla ennen kuin asetat sen takaisin maitoputken pidikkeeseen.
	Viikoittain	Irrota ja pura sisäinen cappuccinatore (katso 'Sisäisen cappuccinatorin puhdistaminen juoksevalla vedellä'). Huuhtele kaikki osat juoksevalla vedellä ja astianpesuaineella.
	Kuukausittain	Suorita DEEP MILK CLEAN -toiminto Philipsin maitojärjestelmän puhdistusaineella. Valitse puhdistusvalikosta DEEP MILK CLEAN ja toimi näyttöön tulevien ohjeiden mukaan. Yksityiskohtaiset ohjevideot löydät osoitteesta www.saeco.com/care .
Maitosäiliö (vain SM7580, SM7581 ja SM7583)	Viikoittain	Pura maitosäiliö (kuva 23) ja työnnä pallo ulos mittalusikalla (kuva 24). Huuhtele kaikki osat juoksevalla vedellä tai tiskikoneessa.
Tippa-alusta	Tyhjennä tippa-alusta joka päivä tai heti, kun punainen täyden tippa-alustan ilmaisin ponnahtaa tippa-alustan (kuva 25) läpi.	Irrota tippa-alusta ja huuhtele se juoksevalla vedellä ja astianpesuaineella.

Osan kuvaus	Puhdistusajankohta	Puhdistustapa
Sakkasäiliö	Tyhjennä sakkasäiliö, kun laite kehottaa sinua tekemään niin. Puhdista se viikoittain.	Irrota sakkasäiliö, kun laitteen virta on kytkettynä, ja huuhtele se juoksevalla vedellä ja astianpesuaineella.
Vesisäiliö	Viikoittain	Huuhtele vesisäiliö juoksevalla vedellä.
Kahvikanava	Tarkista kahvikanava viikoittain tukkeutumien varalta.	Irrota pistoke pistorasiasta ja kahviyksikkö laitteesta. Avaa esijauhetun kahvin säiliön kansi ja aseta lusikan varsi kahvikanavaan. Liikuta kahvaa ylös- ja alaspäin, kunnes tukoksen aiheuttanut jauhettu kahvi putoaa alas (kuva 26). Yksityiskohtaiset ohjevideot löydät osoitteesta www.saeco.com.care .

Vinkki: Tämän käyttöoppaan viimeisellä sivulla on puhdistuskalenteri. Kirjoita puhdistustoimien suorituspäivät muistiin.

Kahviyksikön puhdistaminen

Kahviyksikön säännöllisellä puhdistuksella voit estää kahvijäämiä tukkimasta sisäisiä piirejä. Siirry osoitteeseen www.saeco.com/care, josta löydät yksityiskohtaiset tukkivideot kahviyksikön poistamisesta, asettamisesta paikalleen ja puhdistamisesta.

Kahviyksikön puhdistaminen juoksevalla vedellä

- 1 Avaa huoltoluukku ja poista kahviyksikkö.
- 2 Huuhtele kahviyksikkö perusteellisesti vedellä. Puhdista yläsuodatin (kuva 27) huolellisesti.
- 3 Anna kahviyksikön kuivua ilmvassa paikassa, ennen kuin asetat sen takaisin paikalleen. Älä kuivaa kahviyksikköä liinalla, jotta yksikköön ei kerry kuituja.

Kahviyksikön puhdistaminen kahviöljynpoistotableteilla

Käytä vain Philips-kahviöljynpoistotabletteja. Napauta Clean (Puhdista)  -kuvaketta ja valitse sitten Brew group clean (Kahviyksikön puhdistus). Toimi sitten näyttöön tulevien ohjeiden mukaan. Yksityiskohtaisia ohjevideoita on osoitteessa www.saeco.com/care.

Kahviyksikön voitelemine

Voitele kahviyksikkö säännöllisesti, jotta sen liikkuvat osat toimivat sujuvasti. Katso voitelutiheys alla olevasta taulukosta. Yksityiskohtaisia ohjevideoita on osoitteessa www.saeco.com/care.

Käyttötiheys	Päivittäin valmistettujen juomien määrä	Voitelutiheys
Pieni	1-5	4 kuukauden välein
Normaali	6-10	2 kuukauden välein
Suuri	>10	Kuukauden välein

Sisäisen cappuccinatoren puhdistusohjelmat

Laitteessa on kolme sisäisen cappuccinatoren puhdistusohjelmaa. Auto Steam Shoot (Automaattinen höyrysuihkaus) -puhdistusohjelma suoritetaan automaattisesti maitoa käyttävän juoman

valmistuksen jälkeen. Voit valita HYGIESTEAM- tai DEEP MILK CLEAN -ohjelman napauttamalla Clean (Puhdistus)  -kuvaketta ja vierittämällä puhdistusvalikkoo. Toimi sitten näyttöön tulevien ohjeiden mukaan.

- Auto Steam Shoot (Automaattinen höyrysuihkaus): laite huuhtelee sisäisen cappuccinatoren nopeasti suihkauttamalla höyryä sen läpi.
- HYGIESTEAM: laite puhdistaa sisäisen maitojärjestelmän höyryllä perusteellisesti. Aseta maitoputki maitoputken pidikkeeseen (kuva 28) ja toimi näyttöön tulevien ohjeiden mukaan.
- DEEP MILK CLEAN (Maitojärjestelmän perusteellinen puhdistus): Puhdista sisäinen maitojärjestelmä perusteellisesti suorittamalla DEEP MILK CLEAN -toiminto Philipsin maitojärjestelmän puhdistusaineella.

Sisäisen cappuccinatoren puhdistaminen juoksevalla vedellä

- 1 Avaa sisäisen cappuccinatoren (kuva 8) luukku.
- 2 Irrota sisäinen cappuccinatore vetämällä sitä alaspäin (kuva 29).
- 3 Pura sisäinen cappuccinatore vetämällä sen alaosa yläosasta (kuva 30) irti.
- 4 Pura kaikki osat (kuva 31) ja puhdista ne juoksevalla vedellä.
- 5 Kokoa sisäinen cappuccinatore.
- 6 Kun asetat sisäisen cappuccinatoren takaisin paikalleen, aseta se pystyasentoon ja varmista, että reiät ovat laitteessa olevan kahden putken kohdalla. Työnnä sitten sisäistä cappuccinatorea ylöspäin, kunnes se lukittuu paikalleen (kuva 32).
- 7 Sulje luukku.

Yksityiskohtaisia ohjevideoita on osoitteessa www.saeco.com/care.

Kalkinpoisto

Käytä vain Philips kalkinpoistoainetta. Älä missään tapauksessa käytä rikkihappoa, suolahappoa tai etikkahappoa (viinietikkaa) sisältävää kalkinpoistoainetta, sillä se voi vahingoittaa laitteen vesijärjestelmää, eikä se ehkä poista kalkkia kunnolla. Takuu raukeaa, jos käytät muuta kuin Philips kalkinpoistoainetta. Takuu raukeaa myös silloin, jos et poista kalkkia laitteesta. Voit ostaa Philips kalkinpoistoainetta verkkokaupasta osoitteessa www.saeco.com/care.

- 1 Kun laite pyytää sinua suorittamaan kalkinpoiston, käynnistä se painamalla käynnistyspainiketta ►■. Jos haluat käynnistää kalkinpoiston ilman laitteen kehotusta, napauta Clean (Puhdistus)  -kuvaketta ja valitse "Descale" (Kalkinpoisto).
- 2 Irrota tippa-alusta ja sakkasäiliö, tyhjennä ne ja aseta ne takaisin paikalleen.
- 3 Irrota vesisäiliö ja tyhjennä se. Irrota sitten AquaClean-suodatin.
- 4 Kaada vesisäiliöön koko pullollinen Philipsin kalkinpoistoainetta ja täytä vesisäiliö puhtaalla vedellä CALC CLEAN -merkkiin asti. Aseta se sitten takaisin laitteeseen.
- 5 Aseta suuri säiliö (1,5 l) kahvisuuttimen alle.
- 6 Aseta maitoputki maitoputken pidikkeeseen.
- 7 Käynnistä kalkinpoisto toimimalla näyttöön tulevien ohjeiden mukaan. Kalkinpoisto kestää noin 30 minuuttia ja se koostuu kalkinpoisto-ohjelmasta ja huuhteluohjelmasta.
- 8 Kun kalkinpoisto on suoritettu, sinun on huuhdeltava vesisäiliö ja vesijärjestelmä. Toimi näyttöön tulevien ohjeiden mukaan.
- 9 Aseta uusi AquaClean-suodatin vesisäiliöön.

Vinkki: AquaClean-suodattimen käyttö vähentää kalkinpoiston tarvetta.

Toimenpiteet kalkinpoiston keskeytyessä

Voit päättää kalkinpoiston painamalla ohjauspaneelin käynnistyspainiketta. Jos kalkinpoisto keskeytetään ennen sen päättymistä, toimi seuraavasti:

- 1 Tyhjennä ja huuhtelee vesisäiliö perusteellisesti.
- 2 Täytä vesisäiliö CALC CLEAN -merkkiin asti kylmällä vedellä ja käynnistä laite uudelleen. Laite kuumenee ja suorittaa automaattisen huuhtelun.
- 3 Suorita ennen juomien annostelua manuaalinen huuhtelujakso. Jos haluat suorittaa manuaalisen huuhtelun, annostele ensin puoli säiliöllistä kuumaa vettä ja valmista sen jälkeen kaksi kupillista valmiiksi jauhettua kahvia lisäämättä jauhettua kahvia.

Huomautus: Jos kalkinpoistoa ei suoritettu loppuun, laitteessa on tehtävä uusi kalkinpoisto mahdollisimman pian.

Virhekoodit

Alla on luettelo virhekoodeista, joiden syynä olevat ongelmat pystyt ehkä ratkaisemaan itse. Ohjevideot ovat käytettävissä osoitteessa www.saeco.com/care. Jos näyttöön tulee jokin muu virhekoodi, ota yhteyttä oman maasi Philips-kuluttajapalvelukeskukseen. Katso yhteystiedot takuulehtisestä.

Virhekoodi	Ongelma	Mahdollinen ratkaisu
01	Kahvikanava on tukossa.	Katkaise laitteesta virta ja irrota pistoke pistorasiasta. Irrota kahviyksikkö. Avaa sitten esijauhetun kahvin säiliön kansi ja aseta lusikan varsi kahvikanavaan. Liikuta kahvaa ylös- ja alaspäin, kunnes tukoksen aiheuttanut jauhettu kahvi putoaa alas (kuva 26). Yksityiskohtaisia ohjevideoita on osoitteessa www.saeco.com/care .
03	Kahviyksikkö on likainen tai sitä ei ole voideltu hyvin.	Sammuta laite pääkytkimestä. Huuhtelee kahviyksikkö puhtaalla vedellä, anna sen kuivua ilmavassa paikassa ja sitten voitele se. Perekdy kappaleeseen ”Kahviyksikön puhdistaminen” tai katso yksityiskohtaiset ohjevideot osoitteessa www.saeco.com/care . Kytke sitten laitteeseen virta uudelleen.
04	Kahviyksikköä ei ole asetettu paikalleen oikein.	Sammuta laite pääkytkimestä. Irrota kahviyksikkö ja aseta se takaisin paikalleen. Varmista, että kahviyksikkö on oikeassa asennossa, ennen kuin asetat sen paikalleen. Katso lisätietoja kohdasta Kahviyksikön puhdistaminen tai katso yksityiskohtaiset ohjevideot osoitteessa www.saeco.com/care . Kytke sitten laitteeseen virta uudelleen.
05	Vesijärjestelmässä on ilmaa.	Käynnistä laite uudelleen sammuttamalla se päävirtakytkimestä ja kytkemällä siihen virta uudelleen. Jos tämä onnistuu, annostele 2–3 kupillista kuumaa vettä. Poista laitteesta kalkki, jos et ole tehnyt niin pitkään aikaan.

Virhekoodi Ongelma**Mahdollinen ratkaisu**

	AquaClean-suodatinta ei ole valmisteltu asianmukaisesti ennen asennusta tai se on tukkeutunut.	Irrota AquaClean-suodatin ja yritä valmistaa kahvia uudelleen. Jos tämä onnistuu, varmista, että AquaClean-suodatin on valmisteltu asianmukaisesti, ennen kuin asetat sen takaisin (katso 'AquaClean-suodattimen valmistelu aktivointia varten') paikalleen. Aseta AquaClean-suodatin takaisin vesisäiliöön. Jos tämä ei vielä onnistu, suodatin saattaa olla tukkeutunut, ja se on vaihdettava.
14	Laitte on likuumentunut.	Sammuta laite ja kytke siihen uudelleen virta 30 minuutin kuluttua.

Lisävarusteiden tilaaminen

Käytä laitteen puhdistamiseen ja kalkinpoistoon ainoastaan Philipsin huoltotarvikkeita. Voit ostaa näitä tuotteita paikalliselta jälleenmyyjältä, valtuutetuista huoltokeskuksista tai verkosta osoitteesta www.saeco.com/care. Voit tarkastella täydellistä varaosaluetteloa verkkokaupassa antamalla laitteesi mallinumeron. Mallinumero on merkitty huoltoluukun sisäpuolelle.

Huoltotarvikkeet ja tyyppinumerot:

- Kalkinpoistoaine CA6700
- AquaClean-suodatin CA6903
- Kahviyksikön rasva HD5061
- Kahviöljynpoistotabletit CA6704
- Maitojärjestelmän puhdistusaine CA6705
- Huoltopakkaus CA6707

Vianmääritys

Tähän osaan on koottu tavallisimmat laitteen käytössä ilmenevät ongelmat. Tukivideoita ja usein kysytyjen kysymysten täydellisen luettelon löydät osoitteesta www.saeco.com/care. Jos et pysty ratkaisemaan ongelmaa, ota yhteyttä oman maasi kuluttajapalvelukeskukseen. Yhteystiedot on ilmoitettu takuulehtisessä.

Ongelma	Syy	Ratkaisu
Tippa-alusta täyttyy nopeasti.	Tämä on normaalia. Laitte käyttää vettä sisäjärjestelmän ja kahviyksikön huuhteluun. Osa vedestä virtaa sisäisestä järjestelmästä suoraan tippa-alustaan.	Tyhjennä tippa-alusta joka päivä tai heti, kun punainen täyden tippa-alustan ilmaisin ponnahtaa tippa-alustan (kuva 25) läpi. Kerää huuhteluvesi asettamalla kuppi suuttimen alle.
Laitte on DEMO (Esittely) -tilassa.	Painoit valmistilapainiketta yli 8 sekunnin ajan.	Sammuta laite ja kytke sitten siihen virta uudelleen laitteen takana olevalla pääkytkimellä.
Täyden sakkasäiliön kuvake näkyy edelleen.	Tyhjensit sakkasäiliön, kun laitteen virta oli katkaistuna.	Tyhjennä sakkasäiliö aina, kun laitteeseen on kytketty virta. Jos tyhjennät sakkasäiliön, kun laitteeseen ei ole kytketty virtaa, kahvin annostelujakson laskuria ei nollata.

Ongelma	Syy	Ratkaisu
	Asetit sakkasäiliön takaisin liian nopeasti.	Älä aseta sakkasäiliötä takaisin, ennen kuin näytössä pyydetään tekemään niin.
Täyden sakkasäiliön kuvake näkyy, vaikka säiliö ei ole täynnä.	Laite ei nollannut laskuria, kun sakkasäiliö tyhjennettiin edellisen kerran.	Odota aina noin 5 sekunnin ajan, ennen kuin asetat sakkasäiliön takaisin paikalleen. Näin sakkalaskuri nollautuu ja alkaa taas laskea oikein.
		Tyhjennä sakkasäiliö aina, kun laitteeseen on kytketty virta. Jos tyhjennät sakkasäiliön laitteen virran ollessa katkaistuna, sakkalaskuri ei nollaudu.
En pysty irrottamaan kahviyksikköä.	Kahviyksikkö ei ole oikeassa paikassa.	Nollaa laite seuraavalla tavalla: Aseta tippa-alusta ja sakkasäiliö takaisin paikalleen. Sulje sitten huoltoluukku, katkaise laitteesta virta ja kytke se uudelleen. Yritä irrottaa kahviyksikkö uudelleen.
	Et ole irrottanut sakkasäiliötä.	Irrota sakkasäiliö ennen kahviyksikön irrottamista.
En pysty asettamaan kahviyksikköä paikalleen.	Kahviyksikkö ei ole oikeassa paikassa.	Nollaa laite seuraavalla tavalla: Aseta tippa-alusta ja sakkasäiliö takaisin paikalleen. Jätä kahviyksikkö pois laitteesta. Sulje huoltoluukku, kytke laitteeseen virta ja sammuta se. Laita sitten kahviyksikkö oikeaan asentoon ja aseta se sitten takaisin laitteeseen.
Kahvi on laihaa.	Kahviyksikkö on likainen tai se on voideltava.	Puhdista ja voitele kahviyksikkö.
	Jauhatusasetus on liian karkea.	Säädä jauhatus hienommaksi (asetus pienemmäksi).
	Kahviasetuksia on säädetty.	Valitse haluamasi kahviuoma ja lisää kahvin voimakkuutta asetuksissa.
	Laite tekee itsesäätöjä, sillä jauhatusasetuksia tai paputyyppejä on äskettäin muutettu.	Keitä muutama kupillinen kahvia.
Kahvi ei ole tarpeeksi kuumaa.	Käytät kylmiä kuppeja.	Esilämmitä kupit huuhtelemalla ne kuumalla vedellä.
	Valittu lämpötila on liian alhainen. Tarkista valikon asetukset.	Määritä lämpötila valikossa korkeaksi.
	Lisäsit maitoa.	Riippumatta siitä, onko lisätty maito lämmintä tai kylmää, se alentaa aina jossain määrin kahvin lämpötilaa.

Ongelma	Syy	Ratkaisu
Kahvia ei tule ulos tai kahvi tulee ulos hitaasti.	AquaClean-suodatinta ei ole valmisteltu asianmukaisesti asennusta varten tai se on tukkeutunut.	Irrota AquaClean-suodatin ja yritä valmistaa kahvia uudelleen. Jos tämä onnistuu, varmista, että AquaClean-suodatin on valmisteltu asianmukaisesti, ennen kuin asetat sen takaisin paikalleen. Aseta valmisteltu suodatin takaisin paikalleen. Jos tämä ei vieläkään onnistu, suodatin saattaa olla tukkeutunut, ja se on vaihdettava.
	Jauhatusasetus on liian hieno.	Säädä jauhatus karkeammaksi (asetus suuremmaksi).
	Kahviyksikkö on likainen.	Puhdista kahviyksikkö.
	Kahvisuutin on likainen.	Puhdista kahvisuutin ja sen aukot neulalla.
	Kalkki tukkii järjestelmän.	Poista laitteesta kalkki.
Maito ei vaahtoudu.	Sisäinen cappuccinatore on likainen tai sitä ei ole asetettu paikalleen oikein.	Puhdista sisäinen cappuccinatore ja varmista, että asetat sen oikein (katso 'Sisäisen cappuccinatoreen puhdistaminen juoksevilla vedellä') laitteeseen.
	Käytetty maito ei sovi vaahdottamiseen.	Erilaiset maidot vaahtoutuvat eri tavalla ja ovat koostumukseltaan erilaisia. Seuraavien maitolaatujen on todettu testeissä vaahtoutuvan hyvin: lehmän kevyt- tai täysmaito, soijamaito ja laktoositon maito.
Maito roiskuu.	Käyttämäsi maito ei ole tarpeeksi kylmä.	Varmista, että käytät jääkaapista otettua maitoa.
	Taipuisaa maitoputkea ei ole liitetty oikein.	Avaa kahvisuuttimen (kuva 8) luukku ja tarkista, että taipuisa maitoputki on liitetty kunnolla cappuccinatoreen (kuva 9). Huomaa, että cappuccinatore ja maitoputket voivat olla kuumia. Odota, että cappuccinatore ja putket jäähtyvät ennen kuin kosket niihin.

Ongelma	Syy	Ratkaisu
	Cappuccinatore ja maitoputket eivät ole puhtaita.	Irrota ja pura sisäinen cappuccinatore (katso 'Sisäisen cappuccinatorin puhdistaminen juoksevilla vedellä'). Huuhtelee kaikki osat juoksevilla vedellä. Käytä perusteelliseen puhdistukseen Philipsin maitojärjestelmän puhdistusainetta ja DEEP MILK CLEAN -toimintoa, joka on puhdistus (☞) -valikossa. Huomaa, että astianpesukoneessa puhdistetut osat ovat voineet tukkeutua ruoka- tai pesuainejäämistä. On suositeltavaa tarkistaa silmämääräisesti, että ne eivät ole tukkeutuneet.
		Saat parhaan lopputuloksen käyttämällä HygieSteam-ohjelmaa joka päivä: 1) Valitse Clean (Puhdistus) ☞ ohjauspaneelista. 2) Valitse HygieSteam. 3) Käynnistä ohjelma painamalla käynnistyspainiketta ja vahvista sitten kaikki vaiheet näytössä.
	Maitoputket ovat tukossa.	Säilytä maitosäiliöt jääkaapissa aina ilman maitoputkia. Ylijäänyt maito voi sakkautua maitoputkiin ja tukkia putkista kulkevan maidon virtauksen. Huuhtelee maitoputket ennen säilytystä.
Laite vaikuttaa vuotavan.	Laite käyttää vettä sisäjärjestelmän ja kahviyksikön huuhteluun. Osa vedestä virtaa sisäisestä järjestelmästä suoraan tippa-alustaan.	Tyhjennä tippa-alusta joka päivä tai heti, kun punainen täyden tippa-alustan ilmaisin ponnahtaa tippa-alustan kannen (kuva 25) läpi. Kerää huuhteluvesi asettamalla kuppi suuttimen alle.
	Tippa-alusta on liian täynnä ja vuosi yli. Tämän vuoksi näyttää siltä, että laite vuotaa.	Tyhjennä tippa-alusta joka päivä tai heti, kun punainen täyden tippa-alustan ilmaisin ponnahtaa tippa-alustan kannen (kuva 25) läpi. Kerää huuhteluvesi asettamalla kuppi suuttimen alle.
	Laitetta ei ole asetettu vaakasuoralle pinnalle.	Aseta laite vaakasuoralle pinnalle siten, että täyden tippa-alustan ilmaisin toimii oikein.
En pysty aktivoimaan AquaClean-suodatinta, ja laite pyytää kalkinpoistoa.	Suodatinta ei ole vaihdettu ajoissa sen jälkeen, kun AquaClean-suodattimen kuvake alkoi välkyä ja kapasiteetti laski 0 %:iin.	Tee laitteessa ensin kalkinpoisto ja aseta AquaClean-suodatin sen jälkeen.

Ongelma	Syy	Ratkaisu
	Et asentanut AquaClean-suodatinta ensiasennuksen aikana vaan vasta, kun oli valmistettu noin 25 kahvia (100 ml:n / 3 oz:n kuppien mukaan). Laitteessa ei saa olla lainkaan kalkkia ennen AquaClean-suodattimen asentamista.	Tee laitteessa ensin kalkinpoisto ja asenna uusi AquaClean-suodatin sen jälkeen. Kalkinpoiston jälkeen suodatinlaskuri nollautuu asetukseen 0/8. Vahvista suodattimen aktivointi aina laitteen valikossa. Tee tämä myös suodattimen vaihdon jälkeen.
Uusi vesisuodatin ei sovi paikalleen.	Yrität asentaa jonkin muun kuin AquaClean-suodattimen.	Vain AquaClean-suodatin sopii laitteeseen.
Laitteesta kuuluu ääniä.	On täysin normaalia, että laitteesta kuuluu käytön aikana ääniä.	Jos laitteesta alkaa kuulua muunlaisia ääniä, puhdista kahviyksikkö ja voitele se (katso 'Kahviyksikön voiteleminen').
	AquaClean-suodatinta ei ole valmisteltu asianmukaisesti, ja laite imee sisäänsä ilmaa.	Irrota AquaClean-suodatin vesisäiliöstä. Ravista suodatinta noin 5 sekuntia. Upota suodatin ylösalaisin kannulliseen kylmää vettä vähintään 30 sekunnin ajaksi. Odota, kunnes ilmakuplia ei enää tule ulos. Aseta valmisteltu AquaClean-suodatin sen jälkeen takaisin vesisäiliöön. Annotele sitten 2–3 kupillista kuumaa vettä.

Tekniset tiedot

Valmistaja pidättää oikeuden parantaa tuotteen teknisiä ominaisuuksia. Kaikki esiasetetut määrät on likimääräisiä.

Kuvaus	Arvo
Koko (l x k x s)	283 x 393 x 489 mm
Paino	10,8–12,2 kg
Virtajohdon pituus	1 200 mm
Vesisäiliö	1,7 litraa, irrotettava
Kahvipapusaaliön tilavuus	450 g
Kahvijauhesäiliön kapasiteetti	15 kiekkoa
Maitosaaliön kapasiteetti (vain SM7580, SM7581, SM7583)	600 ml
Suuttimen säädettävä korkeus	75–148 mm
Nimellisjännite – nimellisteho – virransyöttö	Katso huoltoluukun sisällä oleva arvokilpi

Innehåll

Översikt över bryggaren (bild A)	168
Kontrollpanel	169
Inledning	169
Inledande installation	169
AquaClean-filtrer	170
Mäta vattnets hårdhet	171
Brygga drycker	171
Anpassa drycker och skapa profiler	172
Ändra inställningarna för malningsgraden	173
Hantering av bryggruppen	173
Rengöring och underhåll	174
Avkalkningsprocess	176
Felkoder	177
Beställa tillbehör	178
Felsökning	178
Tekniska specifikationer	182

Översikt över bryggaren (bild A)

A1	Kontrollpanel	A13	Nätsladd med kontakt
A2	Kopphållare	A14	Vred för val av malning
A3	Bönbehållarens lock	A15	Bönbehållare
A4	Locket till facket för förmalet kaffe	A16	Bryggruppen
A5	Inbyggd cappuccinatore	A17	Insidan av underhållsluckan
A6	Justerbart och avtagbart kaffe- och mjölkmunstycke	A18	Kaffetratt
A7	Mjölkrörshållare	A19	Behållare för kafferester
A8	Huvudströmbrytare	A20	Behållare för malet kaffe
A9	Uttag för nätsladd	A21	Droppbricka
A10	Servicelucka	A22	Lock till droppbricka
A11	Indikator för full droppbricka	A23	Vattenbehållare
A12	Droppbrickans frigöringshandtag		

Tillbehör

A24	Mjölkbehållare(endast SM7580, SM7581 och SM7583)	A28	AquaClean-filter
A25	Mjölkrör	A29	Doseringskopa
A26	Smörjettstubb	A30	Testremsa för vattnets hårdhetsgrad
A27	Rengöringsborste		

Kontrollpanel

Det finns många versioner av den här espressobryggaren med olika kontrollpaneler. Versionerna har olika modellnummer. Modellnumret finns på etiketten på insidan av underhållsluckan (Bild 16).

Se bild B och C för en översikt över alla knappar och ikoner. Beskrivningen finns nedanför.

Bläddra i displayen med uppåt- och nedåtpilarna och tryck på OK för att välja eller bekräfta ditt val.

Endast SM7580, SM7581, SM7583 (bild B)

B1. På/av-knapp	B4. Start/stopp-knapp ►■	B7. Bryggarinställningar
B2. Dryckesikoner	B5. Navigeringsikoner (uppåt, nedåt, bakåt, ok)	B8. Rengöringsmeny
B3. Meny med 6 drycker till	B6. Teckenfönster	B9. Personliga profiler

Endast SM7480 (bild C)

C1. På/av-knapp	C4. Start/stopp-knapp ►■	C7. Bryggarinställningar
C2. Dryckesikoner	C5. Navigeringsikoner (uppåt, nedåt, bakåt, ok)	C8. Rengöringsmeny
C3. Meny med 4 drycker till	C6. Teckenfönster	C9. Personliga profiler

Inledning

Grattis till ditt fulla av en helautomatisk Saeco-kaffemaskin! Du kan dra full nytta av den support som Saeco erbjuder genom att registrera din produkt på www.saeco.com/care.

Läs noggrant det separata häftet med säkerhetsinformation innan du använder bryggaren för första gången och spara det för framtida bruk.

För att du ska få ut så mycket som möjligt av din kaffe-bryggare erbjuder Saeco full support på fyra olika sätt:

- 1 Den separata snabbstartguiden för första installation och användning.
- 2 Denna handbok ger en mer detaljerad information.
- 3 Onlinesupport och filmer skanna QR-koden på framsidan eller besök www.saeco.com/care

Obs! Den här bryggaren har testats med riktigt kaffe. Även om den har rengjorts mycket noggrant kan det finnas vissa kafferester kvar. Men, vi garanterar dig att din bryggare är helt ny.

Inledande installation

Om du vill förbereda kaffe-bryggaren för användning måste du utföra några enkla steg som till exempel att fylla vattenkretsen och aktivera AquaClean-filtret. Dessa steg visas i den separata snabbstartguiden.

För att få kaffe av högsta kvalitet måste du först brygga 5 koppar för att låta bryggaren slutföra sin självjustering.

Bryggaren är byggd för att utvinna bästa möjliga smak från dina kaffeböner. Därför rekommenderar vi att du inte ändrar malningsinställningarna förrän du bryggt 100–150 koppar (ca 1 månads användning).

AquaClean-filtrer

AquaClean-filtret minskar uppbyggnaden av kalkavlagringar i kaffe-bryggaren och filtrerar vattnet för att bevara aromen och smaken i ditt kaffe. Om du använder en serie med åtta AquaClean-filtrer vilket indikeras av kaffebryggaren i den här användarhandboken behöver du inte kalka av bryggaren förrän efter 5 000 koppar kaffe. Med varje filter kan du njuta av upp till 625 koppar beroende på valda kaffesorter samt skölj- och rengöringsfrekvenser.

Förbereda och installera AquaClean-filtret för aktivering

Innan du placerar AquaClean-filtret i vattentanken måste du förbereda det för användning:

- 1 Skaka filtret i ca 5 sekunder (Bild 1).
- 2 Vänd filtret upp och ned och sänk ned det helt i en kanna med kallt vatten i minst 30 sekunder. Vänta tills filtret inte längre avger några luftbubblor (Bild 2).
- 3 Tryck ned filtret så långt som möjligt i filterhållaren (Bild 3).

Aktivera AquaClean-filtret

Du måste aktivera varje nytt AquaClean-filtrer som du använder. Genom att aktivera AquaClean-filtret kommer bryggaren att hålla reda på AquaClean-filtrets kapacitet och antalet filter som används. Den kan aktivera AquaClean-filtret på tre sätt.

1. Aktivera AquaClean-filtret under den första installationen

Efter att du har slagit på den för första gången leder bryggaren dig genom de första installationsstegen som till exempel påfyllning av vattentanken, påfyllning av vattenkretsen och aktivering av AquaClean-filtret. Följ bara anvisningarna på skärmen.

2. Aktivera AquaClean-filtret vid uppmaning

Byt ut AquaClean-filtret när skärmen visar meddelandet "Vill du byta ut AquaClean-filtret?" Följ sedan instruktionerna på skärmen för att aktivera filtret ordentligt.

Byt ut AquaClean-filtret minst var tredje månad, även om bryggaren ännu inte har indikerat att filtret behöver bytas ut.

3. Aktivera AquaClean-filtret vid något annat tillfälle

Du kan börja (åter)använda AquaClean-filtret när som helst genom att följa anvisningarna nedan.

- 1 Tryck på inställningsikonen  och välj AquaClean (Bild 4) med uppåt- och nedåtikonerna.
- 2 Tryck på OK-ikonen. Tryck på OK-ikonen igen när aktiveringsskärmen visas.
- 3 Följ anvisningarna på skärmen.

Obs! Ibland kan ett meddelande visas på bryggaren om att du ska avkalka den innan du kan installera och aktivera ett nytt AquaClean-filtrer. Det beror på att bryggaren måste vara fullständigt fri från kalkavlagringar innan du använder AquaClean-filtret. Följ anvisningarna på skärmen.

Mäta vattnets hårdhet

Under första installationen måste du ställa in vattnets hårdhet. Följ anvisningarna på skärmen och använd den medföljande remsan för hårdhetstestning. Om du vill ange vattnets hårdhetsgrad senare trycker du på inställningsikonen  och väljer "water hardness" (vattnets hårdhetsgrad).



- 1 Doppa remsan för hårdhetstestning i kranvatten under en sekund. Vänta sedan i en minut.
- 2 Kontrollera hur många rutor som har ändrat färg till rött.
- 3 Välj lämplig hårdhet på vattnet och tryck på OK-ikonen för att bekräfta.

Antal röda rutor:    

Värde som ska anges 1 2 3 4

Brygga drycker

Du kan välja dryck genom att trycka på någon av dryckesikonererna (Bild 5) eller genom att trycka på ikonen för 6 drycker till (endast SM7580, SM7581 och SM7583) eller 4 drycker till (endast SM7480) och välja en annan dryck. När du har valt en dryck kan du anpassa den genom att justera inställningarna (se 'Anpassa dina drycker').

- Om du vill brygga två koppar trycker du på en dryck och sedan på start/stopp-knappen  två gånger. Du kan också brygga två koppar genom att trycka på dryckesikonen två gånger. Bryggaren genomför automatiskt två malningscykler i följd. Detta gäller de flesta drycker.
- Tryck på profilikonen  om du vill brygga en av dina sparade drycker.
- Dra munstycket för skummad mjölk uppåt eller nedåt om du vill justera höjden till storleken på koppen eller glaset som du använder.

Brygga kaffe

- 1 Fyll vattentanken med kranvatten och bönbehållaren med bönor.

Tips! Dra munstycket till det översta läget så att du enkelt kommer åt vattentanken.

- 2 Du kan välja en annan dryck genom att trycka på någon av dryckesikonererna (Bild 5) eller genom att trycka på ikonen för 6 drycker till (endast SM7580, SM7581 och SM7583) eller 4 drycker till (endast SM7480).
- 3 Justera kaffestyrkan med uppåt- och nedåtpilarna (Bild 6). Tryck på OK-knappen om du vill justera ytterligare inställningar.
- 4 Tryck på start/stopp-knappen  när som helst för att börja brygga den valda drycken eller tryck på OK-ikonen efter att inställningarna justerats för att spara dem i en profil (se 'Skapa en profil').

Brygga mjölkbaserade drycker

- 1 Fyll vattentanken med kranvatten och bönbehållaren med bönor.

Tips! Dra munstycket till det översta läget så att du enkelt kommer åt vattentanken.

- 2 **SM7580, SM7581 och SM7583:** Skruva loss mjölkbehållarlocket och fyll mjölkbehållaren med mjölk (Bild 7). Placera sedan mjölkkröret i metall i behållaren.

SM7480: Placera mjölkkröret i metall direkt i en mjölkbehållare.

Vi rekommenderar att du alltid använder mjölk som kommer direkt från kylan för bästa möjliga resultat.

- 3 Öppna luckan på den inbyggda cappuccinatoren (Bild 8) och anslut det flexibla mjölkkröret till cappuccinatoren (Bild 9). Stäng sedan luckan på den inbyggda cappuccinatoren.

- 4 Du kan välja en annan dryck genom att trycka på någon av dryckesikonererna (Bild 5) eller genom att trycka på ikonen för 6 drycker till (endast SM7580, SM7581 och SM7583) eller 4 drycker till (endast SM7480).
- 5 Tryck på OK-ikonen om du vill justera inställningarna. Du kan justera inställningarna enligt dina önskemål med uppåt- och nedåtpilarna (Bild 6). Bekräfta genom att trycka på OK-ikonen. Sedan kan du justera nästa inställning.
- 6 När du har anpassat alla inställningar trycker du på ikonen OK för att spara inställningarna i en profil (se 'Skapa en profil').
- 7 Tryck på knappen start/stopp ►■ när du vill börja brygga den valda drycken.
- 8 Direkt efter att mjölken hållts upp utförs automatisk ångrengöring. Bryggaren skjuter ånga genom det inbyggda mjölksystemet för att rengöra det snabbt.

Brygga kaffe av förmalet kaffe

- 1 Öppna locket och håll en doseringsskopa med förmalet kaffe i behållaren (Bild 10) för förmalet kaffe. Stäng sedan locket.
- 2 Tryck på OK-ikonen när du valt en dryck och välj förmalet kaffe (Bild 11) med uppåt- och nedåtpilarna. Tryck sedan på start/stopp-knappen ►■.

Obs! Om du väljer malet kaffe kan du inte justera kaffestyrkan eller brygga mer än en dryck i taget.

Välja varmt vatten

- 1 Tryck på Hot water-ikonen (Bild 12) (hett vatten).
- 2 Tryck på start/stopp-knappen ►■ för att hålla upp varmt vatten.

Anpassa drycker och skapa profiler

Med den här bryggare kan du ändra inställningarna för en dryck på det sätt du själv önskar och sedan spara den anpassade drycken i en personlig profil. De olika profilerna har olika färger. Det går att skapa en profil på två sätt:

- 1 När du brygger en dryck: Tryck på OK-knappen när som helst för att justera inställningarna för den valda drycken och tryck sedan på OK-ikonen för att spara den anpassade drycken i en profil.
- 2 Via menyn Profiles: Välj en profil och anpassa sedan en dryck i taget.

Anpassa dina drycker

Du kan anpassa inställningarna efter dina egna önskemål:

- 1 Du kan välja dryck (Bild 5) genom att trycka på någon av dryckesikonererna eller genom att trycka på ikonen för 6 drycker till (endast SM7580, SM7581 och SM7583) eller 4 drycker till (endast SM7480).
- 2 Anpassa inställningarna genom att trycka på OK-ikonen. Skärmen visar de inställningar som du kan anpassa efter önskemål. Beroende på typen av dryck kan du ställa in kaffets styrka, mängden kaffe och mjölk samt kaffets temperatur och smak.
- 3 Ställ in önskad nivå (Bild 6) med uppåt- och nedåtpilarna och tryck på OK för att bekräfta. Nästa inställning som kan anpassas visas på skärmen, beroende på dryck.
- 4 När du anpassat alla inställningar trycker du på OK-ikonen för att spara dem i din profil (Bild 13) och följer instruktionerna på skärmen.

Skapa en profil

- 1 Tryck på Profiles-ikonen  upprepade gånger för att välja någon av profilerna. Alla profiler har olika färger. Du kan också välja profil genom att trycka på uppåt- och nedåttikonererna.
- 2 Tryck på OK för att anpassa profilen.
- 3 Välj den dryck du vill anpassa med uppåt- och nedåtpilarna och tryck på OK-ikonen för att bekräfta ditt val.
- 4 Anpassa inställningarna efter dina önskemål med uppåt- och nedåtpilarna och tryck på OK-ikonen för att bekräfta ditt val. Anpassade drycker är märkta med en asterisk (*) (Bild 14).

Ändra inställningarna för malningsgraden

Du kan justera kaffekvarnens malningsinställning med vredet för malningsinställningen inne i behållaren för kaffeböner. Du kan välja mellan tolv olika malningsinställningar. Ju lägre inställning, desto starkare kaffe.

Obs! Du kan endast justera kaffekvarnens malningsinställning när bryggaren mal kaffeböner. Du måste brygga två till tre drycker innan hela skillnaden märks.

Varning! Vrid inte vredet för malningsinställningen mer än ett steg i taget för att förhindra skador på kvarnen.

- 1 Placera en kopp under kaffemunstycket.
- 2 Öppna locket till bönbehållaren.
- 3 Tryck på ESPRESSO-ikonen. Tryck sedan på start/stopp-knappen .
- 4 När kaffekvarnen startar malningen trycker du ned vredet för malningsinställningen och vrider det till vänster eller höger.

Hantering av brygggruppen

Besök www.saeco.com/care för detaljerade videoinstruktioner om hur du tar ut, sätter in och rengör brygggruppen.

Ta ut brygggruppen ur maskinen.

- 1 Stäng av bryggaren genom att trycka på huvudbrytaren på bryggarens baksida.
- 2 Ta ur behållaren för malet kaffe.
- 3 Öppna underhållsluckan.
- 4 Ta bort behållaren för kafferester (Bild 17).
- 5 Tryck på PUSH-knappen (Bild 18) och dra i brygggruppens handtag för att dra ut den ur bryggaren (Bild 19).

Sätta tillbaka brygggruppen

Innan du skjuter in brygggruppen i bryggaren igen ser du till att den är i rätt läge.

- 1 Kontrollera om pilen på den gula cylindern på den sidan av brygggruppen är i linje med den svarta pilen och N (Bild 20).
 - Om de inte är i linje trycker du ner spaken tills den är i kontakt med brygggruppens (Bild 21) bas.
- 2 Kontrollera att den gula låshaken på den andra sidan av brygggruppens är i rätt läge.
 - Passa in haken ordentligt genom att trycka den uppåt till det högsta läget.
- 3 Skjut in brygggruppen i bryggaren längs spåren på sidorna till den låser fast i rätt position med ett klick. Tryck inte på PUSH-knappen.

- 4 Sätt tillbaka behållare för kafferester och stäng underhållsluckan. Sätt sedan tillbaka behållaren för malet kaffe i bryggaren.

Rengöring och underhåll

Regelbunden rengöring och underhåll håller din bryggare i toppskick och säkerställer att kaffet smakar gott under en lång tid, att kaffeledet är jämt och att du får ett perfekt mjölkskum.

Se tabellen för när och hur du rengör bryggarens alla löstagbara delar. Du hittar mer detaljerad information och videoinstruktioner på www.saeco.com/care.

Rengöringstabell

Rengöringstabell

Beskrivning av del	När den ska rengöras	Hur den ska rengöras
Brygggrupp	Varje vecka	Ta bort brygggruppen och skölj den under rinnande vatten. Låt sedan lufttorka.
	Varje månad	Gå igenom proceduren "Brew group clean" för att rengöra brygggruppen med avfettningstabletter från Philips. Välj "Brew group clean" (rengöring av brygggruppen) i rengöringsmenyn och följ instruktionerna på skärmen. Besök www.saeco.com/care för detaljerade videoinstruktioner.
Smörja brygggruppen	Beroende på typ av användning. Titta i smörjningstabellen (se 'Smörjning av brygggruppen').	Smörj brygggruppen med smörjfett från Philips. Besök www.saeco.com/care för detaljerade videoinstruktioner.
Mjölkkrets/in byggd cappuccinatore	Efter varje dags användning	Utför HYGIESTEAM-programmet i rengöringsmenyn. Välj HYGIESTEAM i rengöringsmenyn och följ instruktionerna på skärmen. Torka av utsidan av mjölkröret i metall med en fuktig trasa innan du placerar röret i mjölkrörshållaren.
	Varje vecka	Ta bort och ta isär den inbyggda cappuccinatore (se 'Rengöring av den inbyggda cappuccinatore med rinnande vatten.'). Rengör alla delar i vatten med lite diskmedel.
	Varje månad	Utför "DEEP MILK CLEAN" (djuprengöring av mjölksystemet) med Philips rengöringssats för mjölkkretsar. Välj "DEEP MILK CLEAN" (djuprengöring) i rengöringsmenyn och följ instruktionerna på skärmen. Besök www.saeco.com/care för detaljerade videoinstruktioner.

Beskrivning av del	När den ska rengöras	Hur den ska rengöras
Mjölkbekållare (endast SM7580, SM7581 och SM7583)	Varje vecka	Ta isär mjölkbekållaren (Bild 23) och tryck ut kulan med doseringsskopen (Bild 24). Skölj alla delar under rinnande vatten eller diska dem i diskmaskinen.
Droppbricka	Töm droppbrickan varje dag eller när den röda indikatorn för full droppbricka blir synlig genom droppbrickan (Bild 25).	Ta bort droppbrickan och skölj den under rinnande vatten med lite diskmedel.
Behållare för malet kaffe	Töm behållaren för malet kaffe när bryggaren visar ett meddelande om detta. Rengör den en gång i veckan.	Ta ut behållaren för malet kaffe när bryggaren är påslagen och skölj den under rinnande vatten med lite diskmedel.
Vattenbehållare	Varje vecka	Skölj vattenbehållaren under kranen
Kaffetratt	Kontrollera kaffetratten varje vecka för att se om den är igentäppt.	Dra ur bryggarens sladd och ta ut brygggruppen. Öppna locket till behållaren för förmalet kaffe och sätt in handtaget på kaffemåttet i kaffetratten. Flytta handtaget uppåt och nedåt tills det tilltärpta malna kaffet faller ut (Bild 26). Besök www.saeco.com/care för detaljerade videoinstruktioner.

Tips! Det finns en rengöringskalender på sista sidan i denna användarhandbok. Skriv ner de datum då du genomförde en rengöring.

Rengöring av brygggruppen

Regelbunden rengöring av brygggruppen förhindrar att kafferester täpper till de inre kretsarna. Besök www.saeco.com/care för instruktionsvideor om hur du tar ut, sätter in och rengör brygggruppen.

Rengör brygggruppen under kranen

- 1 Öppna underhållsluckan och ta bort brygggruppen.
- 2 Skölj brygggruppen noggrant med vatten. Rengör det övre filtret noggrant (Bild 27).
- 3 Låt brygggruppen lufttorka innan du sätter tillbaka den. Torka inte brygggruppen med en handduk eftersom det kan leda till att tygfibrer samlas i brygggruppen.

Rengör brygggruppen med avfettningstabletter

Använd endast avfettningstabletter från Philips. Tryck på ikonen för rengöring  och välj "Brew group clean" (rengöring av brygggruppen). Följ sedan anvisningarna på skärmen. Besök www.saeco.com/care för detaljerade videoinstruktioner.

Smörjning av brygggruppen

Smörj maskinens brygggrupp regelbundet för att säkerställa att de rörliga delarna kan röras utan motstånd. Tabellen nedan anger rekommenderade intervall för smörjning. Besök www.saeco.com/care för detaljerade videoinstruktioner.

Användningsfrekvens	Antal drycker som bryggs dagligen	Smörjningsintervall
Low (låg)	1-5	Var fjärde månad
Normal	6-10	Varannan månad
Heavy (hög)	> 10	Varje månad

Rengöringsprogram för den inbyggda cappuccinatore.

Bryggaren har tre program för att rengöra den inbyggda cappuccinatore. Rengöringsprogrammet Auto Steam Shoot (automatisk ångrengöring) utförs automatiskt av bryggaren efter bryggning av en mjölkbaserad dryck. Du kan välja programmen HYGIESTEAM eller DEEP MILK CLEAN genom att klicka på rengöringsikonen  och bläddra genom rengöringsmenyn. Följ sedan anvisningarna på skärmen.

- Auto Steam Shoot: bryggaren skjuter ånga genom den inbyggda cappuccinatore för att rengöra den snabbt.
- HYGIESTEAM: bryggaren rengör det inbyggda mjölksystemet noggrant med ånga. Placera mjölkkröret i mjölkkrörshållaren (Bild 28) och följ instruktionerna på skärmen.
- DEEP MILK CLEAN: Utför "DEEP MILK CLEAN" (djuprengöring av mjölksystemet) med Philips rengöringssats för mjölkretsar för en grundlig rengöring av det inbyggda mjölksystemet.



Rengöring av den inbyggda cappuccinatore med rinnande vatten.

- 1 Öppna luckan på den inbyggda cappuccinatore (Bild 8).
- 2 Ta bort den inbyggda genom att dra den nedåt (Bild 29).
- 3 Ta isär den inbyggda cappuccinatore genom att ta bort underdelen från överdelen (Bild 30).
- 4 Ta isär alla delar (Bild 31) och rengör dem under rinnande vatten.
- 5 Sätt ihop den inbyggda cappuccinatore.
- 6 Om du vill sätta tillbaka den inbyggda cappuccinatore, ställer du den i upprätt läge och ser till att hålen är i linje med de två rören på bryggaren. Flytta sedan den inbyggda cappuccinatore uppåt tills den låses på plats (Bild 32).
- 7 Stäng luckan.

Besök www.saeco.com/care för detaljerade videoinstruktioner.

Avkalkningsprocess

Använd endast Philips avkalkningsmedel. Du bör absolut inte använda ett avkalkningsmedel baserat på svavelsyra, saltsyra, sulfaminsyra eller ättiksyra (ättika) eftersom detta kan skada bryggarens vattenkrets och inte upplösa kalkavlagringarna ordentligt. Om du inte använder Philips avkalkningsmedel blir garantin ogiltig. Garantin blir också ogiltig om du inte avkalkar bryggaren. Du kan köpa avkalkningsprodukterna från Philips i onlinebutiken på www.saeco.com/care.

- 1 När ett meddelande om avkalkning visas på bryggaren trycker du på start/stopp-knappen  för att starta. För att starta avkalkning utan att något meddelande visas på bryggaren trycker du på Clean-ikonen  och väljer Descale (avkalka).
- 2 Ta bort droppbrickan och behållaren för malet kaffe, töm dem och sätt sedan tillbaka dem på plats.
- 3 Ta bort vattenbehållaren och töm den. Ta sedan ut AquaClean-filtret.
- 4 Håll hela flaskan med avkalkningslösningen från Philips i vattenbehållaren och fyll på med rent vatten upp till CALC CLEAN-markeringen. Sätt sedan tillbaka den i bryggaren.
- 5 Placera en stor behållare (1,5 l) under kaffemunstycket.

- 6 Placera mjölkkröret i mjölkkrörshållaren.
- 7 Följ instruktionerna på skärmen för att starta avkalkningen. Avkalkningsprocessen tar ca 30 minuter och består av en avkalkningscykel och en sköljningscykel.
- 8 När avkalkningscykeln är klar, måste du skölja ur vattenbehållaren och vattenkretsen. Följ anvisningarna på skärmen.
- 9 Sätt in ett nytt AquaClean-filter i vattenbehållaren.

Tips! Användningen av AquaClean-filtret minskar behovet av avkalkning!

Vad gör jag om avkalkningsprocessen avbryts?

Om bryggaren hänger sig under avkalkningscykeln kan du avbryta processen genom att trycka på PÅ/AV-knappen. Om avkalkningen avbryts innan den är helt klar gör du följande:

- 1 Töm vattenbehållaren och skölj den grundligt.
- 2 Fyll vattenbehållaren med rent vatten upp till CALC CLEAN-markeringen och slå på bryggaren igen. Bryggaren värms upp och genomför en automatisk sköljningscykel.
- 3 Genomför en manuell sköljningscykel innan du brygger några drycker. Om du vill utföra en manuell sköljcykel pumpar du först ut en halv vattentank med varmt vatten och brygger sedan 2 koppar med förmalet kaffe utan att tillsätta malet kaffe.

Obs! Om avkalkningsproceduren inte slutfördes bör du genomföra en ny avkalkningsprocedur så snart som möjligt.

Felkoder

Nedan finner du en lista över felkoder för problem som du kan lösa själv. Besök www.saeco.com/care för detaljerade videoinstruktioner. Kontakta Philips kundtjänst i ditt land om någon annan felkod visas. Du hittar kontaktuppgifter i garantibroschyren.

Felkod	Problem	Möjlig lösning
01	Kaffetratten är igentäppt.	Stäng av bryggaren och dra ur nätsladden. Ta ur bryggruppen ur bryggaren. Öppna locket till behållaren för förmalet kaffe och sätt in handtaget på kaffemåttet. Flytta handtaget uppåt och nedåt tills det tilltäppta malna kaffet faller ut (Bild 26). Besök www.saeco.com/care för detaljerade videoinstruktioner.
03	Bryggruppen är smutsig eller inte ordentligt infettad.	Slå av bryggaren med huvudströmbrytaren. Skölj av bryggruppen med rent vatten, låt den lufttorka och smörj den sedan. Läs i kapitlet "Rengöra bryggruppen" eller besök www.saeco.com/care för detaljerade videoinstruktioner. Slå sedan på bryggaren igen.
04	Bryggruppen är inte isatt på rätt sätt.	Slå av bryggaren med huvudströmbrytaren. Ta bort bryggruppen och sätt tillbaka den igen. Kontrollera att bryggruppen är i rätt läge innan du sätter in den. Läs i kapitlet Hantering av bryggruppen eller besök www.saeco.com/care för detaljerade videoinstruktioner. Slå sedan på bryggaren igen.

Felkod	Problem	Möjlig lösning
05	Det finns luft i vattenkretsen.	Starta om bryggaren genom att stänga av den och slå på den igen med huvudströmbrytaren. Om detta fungerar pumpar du ut 2–3 koppar med varmt vatten. Avkalka bryggaren om du inte har gjort detta på länge.
	AquaClean-filtret förbereddes inte korrekt innan installationen eller är igensatt.	Ta ur AquaClean-filtret och försök brygga kaffe igen. Om detta fungerar, se till att AquaClean-filtret är förberett innan du sätter tillbaka det (se 'Förbereda och installera AquaClean-filtret för aktivering'). Sätt sedan tillbaka AquaClean-filtret i vattenbehållaren. Om det fortfarande inte fungerar kan filtret vara igensatt och behöva bytas.
14	Bryggaren är överhettad.	Stäng av bryggaren och slå sedan på den igen efter 30 minuter.

Beställa tillbehör

Använd endast underhållsprodukter från Philips för att rengöra och avkalka bryggaren. Du kan köpa dessa produkter från din lokala återförsäljare, från auktoriserade servicecenter eller online på www.saeco.com/care. Om du vill hitta en lista över alla reservdelar online ska du ange bryggarens modellnummer. Modellnumret finns på insidan av underhållsluckan.

Underhållsprodukter och typnummer:

- Avkalkningslösning CA6700
- AquaClean-filter CA6903
- Fett för smörjning av brygggrupp HD5061
- Avfettningstabletter CA6704
- Rengöringssats för mjölkrets CA6705
- Underhållssats CA6707

Felsökning

Det här kapitlet sammanfattar de vanligaste problemen som kan uppstå med bryggaren.

Instruktionsvideor och en fullständig lista över vanliga frågor finns på www.saeco.com/care. Om du inte lyckas lösa problemet kontaktar du kundtjänsten i ditt land. Du hittar kontaktuppgifter i garantibroschyren.

Problem	Orsak	Lösning
Droppbrickan fylls snabbt.	Det är normalt. Bryggaren använder vatten för att skölja ut den inre kretsen och brygggruppen. En del vatten rinner direkt från den inre kretsen till droppbrickan.	Töm droppbrickan varje dag eller när den röda indikatorn för full droppbricka blir synlig genom droppbrickan (Bild 25). Placera en kopp under munstycket för att samla upp sköljvatten.
Bryggaren befinner sig i DEMO-läge.	Du tryckte in standbyknappen under mer än 8 sekunder.	Stäng av och slå sedan på bryggaren igen med hjälp av huvudbrytaren på bryggarens baksida.

Problem	Orsak	Lösning
Symbolen som visar att behållaren för malet kaffe är full släcks inte.	Du tömde behållaren för malet kaffe när bryggaren var avstängd.	Töm alltid behållaren för malet kaffe när bryggaren är påslagen. Om du tömmer behållaren för malet kaffe när bryggaren var avstängd återställs inte räknaren för antalet bryggda koppar kaffe.
	Du satte tillbaka behållaren för malet kaffe i bryggaren för snabbt.	Sätt inte tillbaka behållaren för malet kaffe förrän ett meddelande på skärmen uppmanar dig att sätta tillbaka den.
Meddelandet "Behållaren för malet kaffe full" visas trots att behållaren inte är full.	Bryggarens räknare återställdes inte sist du tömde behållaren för malet kaffe.	Vänta i ca 5 sekunder efter att du har satt tillbaka behållaren för malet kaffe. På det här sättet nollställs räknaren för malet kaffe.
		Töm alltid behållaren för malet kaffe när bryggaren är påslagen. Om du tömmer behållaren för malet kaffe när bryggaren är avstängd återställs inte räknaren för malet kaffe.
Jag kan inte ta bort brygggruppen.	Brygggruppen är inte korrekt isatt.	Återställ kaffe-bryggaren så här: Sätt tillbaka droppbrickan och behållaren för malet kaffe i bryggaren. Stäng sedan underhållsluckan, stäng av bryggaren och slå sedan på den igen. Försök att ta ut brygggruppen igen.
	Du har inte tagit ur behållaren för malet kaffe.	Ta ur behållaren för malet kaffe innan du tar ur brygggruppen.
Jag kan inte sätta in brygggruppen.	Brygggruppen är inte korrekt isatt.	Återställ kaffe-bryggaren så här: Sätt tillbaka droppbrickan och behållaren för malet kaffe i bryggaren. Sätt inte tillbaka brygggruppen i bryggaren. Stäng underhållsluckan, stäng av bryggaren och slå sedan på den igen. Placera sedan brygggruppen i rätt läge och sätt tillbaka den i bryggaren.
Kaffet är vattnigt.	Brygggruppen är smutsig eller behöver smörjas.	Rengör och smörj brygggruppen.
	Kaffekvarnen är inställd på en för grov malningsgrad.	Ställ in kaffekvarnen på en finare malningsgrad (lägre).
	Kaffeinställningarna har justerats.	Välj kaffedryck och ändra inställningarna till ett starkare kaffe.
	Bryggaren utför en automatisk justering efter att kvarninställningarna eller böntypen har ändrats.	Brygg några koppar kaffe.

Problem	Orsak	Lösning
Kaffet är inte tillräckligt varmt.	Du har använt kalla kaffekoppar.	Prova att förvärma kopporna genom att skölja ur dem med varmt vatten.
	Den inställda temperaturen är för låg. Kontrollera menyinställningarna.	Välj temperaturinställningen "high" (hög) i menyn.
	Du har lagt till mjölk.	Mjölken sänker alltid kaffets temperatur, oberoende av om den är varm eller kall.
Inget kaffe kommer ut eller det kommer ut långsamt.	AquaClean-filtret förbereddes inte korrekt innan installationen, eller det är igensatt.	Ta ur AquaClean-filtret och försök brygga kaffe igen. Om detta fungerar, se till att AquaClean-filtret är förberett innan du sätter tillbaka det. Sätt tillbaka det förberedda filtret. Om det fortfarande inte fungerar kan filtret vara igensatt och behöva bytas.
	Kaffekvarnen är inställd på en för fin malningsgrad.	Ställ in kaffekvarnen på en grövre malningsgrad (högre).
	Brygggruppen är smutsig.	Rengör brygggruppen.
	Kaffemunstycket är smutsigt.	Rengör kaffemunstycket och dess håll med en nål.
	Bryggarens krets blockeras av kalkavlagringar.	Kalka av bryggaren.
Mjölken skummas inte.	Den inbyggda cappuccinatoren är smutsig eller är inte korrekt placerad i bryggaren.	Rengör den inbyggda cappuccinatoren och var noga med att placera den korrekt (se 'Rengöring av den inbyggda cappuccinatoren med rinnande vatten.') i bryggaren.
	Den mjölksort som används är inte lämplig att skumma.	Olika mjölksorter ger både olika mängder skum och skum av olika kvalitet. Följande mjölksorter har gett ett bra mjölkskum i våra tester: mellanmjölk, standardmjölk, sojamjolk och laktosfri mjölk.
Mjölken skvätter.	Mjölken som du använder är inte tillräckligt kall.	Se till att du alltid använder mjölk som kommer direkt från kylan.
	Det flexibla mjölkröret har inte anslutits korrekt.	Öppna luckan på kaffemunstycket (Bild 8) och kontrollera att det flexibla mjölkröret är helt anslutet till cappuccinatoren (Bild 9). Observera att cappuccinatoren och mjölkrören kan vara heta. Låt cappuccinatoren och rören svalna innan du rör vid dem.

Problem	Orsak	Lösning
	Cappuccinatoren och mjölkkrören är inte rena.	Ta bort och ta isär den inbyggda cappuccinatore (se 'Rengöring av den inbyggda cappuccinatore med rinnande vatten.'). Skölj alla delar med vatten. Använd Philips rengöringssats för mjölkretsar och utför en djuprengöring av mjölksystemet med proceduren "DEEP MILK CLEAN" via (☞) rengöringsmenyn. Observera att delar som har rengjorts i diskmaskinen kan ha täppts igen av mat- eller diskmedelsrester. Det rekommenderas även att du tittar på delarna för att kontrollera att de inte är igentäppta.
		Vi rekommenderar att du kör programmet HygieSteam varje dag: 1) Tryck på "Clean" (rengöring) ☞ på kontrollpanelen. 2) Välj "HygieSteam". 3) Tryck på startknappen för att börja processen. Bekräfta sedan alla stegen på skärmen.
	Mjölkkrören är igentäppta.	Förvara alltid mjölkbehållaren utan mjölkkrör i kylskåpet. Mjölkrester kan ansamlas i mjölkkrören och blockera flödet genom rören. Skölj ur mjölkkrören innan förvaring.
Bryggaren verkar läcka.	Bryggaren använder vatten för att skölja ut den inre kretsen och bryggruppen. En del vatten rinner direkt från den inre kretsen till droppbrickan.	Töm droppbrickan varje dag eller när indikatorn för full droppbricka blir synlig genom droppbrickans hölje (Bild 25). Placera en kopp under munstycket för att samla upp sköljvatten.
	Droppbrickan är alltför full och har svämmat över vilket gör att det ser ut som att bryggaren läcker.	Töm droppbrickan varje dag eller när indikatorn för full droppbricka blir synlig genom droppbrickans hölje (Bild 25). Placera en kopp under munstycket för att samla upp sköljvatten.
	Bryggaren är inte placerad på en horisontell yta.	Placera bryggaren på en horisontell yta så att indikatorn för full droppbricka kan fungera korrekt.
Jag kan inte aktivera AquaClean-filtret och bryggaren uppmanar dig att genomföra en avkalkning.	Filtret har inte bytts ut i tid efter att ikonen för AquaClean-filtret börjat blinka och filterkapaciteten har minskat till 0 %.	Kalka av bryggaren först och installera sedan AquaClean-filtret.

Problem	Orsak	Lösning
	Du installerade inte AquaClean-filtret i samband med den första installationen, utan först efter att cirka 25 koppar kaffe hade bryggts (baserat på 100 ml-koppar). Bryggaren måste vara fullständigt fri från kalkavlagringar innan du kan installera AquaClean-filtret.	Kalka av bryggaren först och installera sedan ett nytt AquaClean-filter. När du har kalkat av bryggaren återställs filterräknaren till 0/8. Bekräfta alltid aktiveringen av filtret via bryggarens menyer. Gör även detta efter filterbyte.
Det nya vattenfiltret passar inte.	Det filter du försöker installera är inte ett AquaClean-filter.	AquaClean-filter är den enda filtertyp som kan användas i bryggaren.
Bryggaren avger ett ljud.	Det är normalt att bryggaren avger ljud under användning.	Om bryggaren börjar avge en annan typ av ljud rengör du brygggruppen och smörjer den (se 'Smörjning av brygggruppen').
	AquaClean-filtret förbereddes inte korrekt och luft sugas nu in i bryggaren.	Ta bort AquaClean-filtret från vattenbehållaren. Skaka filtret i ca 5 sekunder. Vänd filtret upp och ned och sänk ned det i en kanna med kallt vatten i minst 30 sekunder. Vänta tills filtret inte längre avger några luftbubblor. Sätt tillbaka det förberedda AquaClean-filtret i vattenbehållaren. Pumpa sedan ut 2–3 koppar med varmt vatten.

Tekniska specifikationer

Tillverkaren förbehåller sig rätten att förbättra produktens tekniska specifikationer. Samtliga förinställda mängder är ungefärliga.

Beskrivning	Värde
Mått (b × h × d)	283 × 393 × 489 mm
Vikt	10,8–12,2 kg
Nätsladdens längd	1 200 mm
Vattenbehållare	1,7 l, löstagbar
Behållare för kaffebönor, kapacitet	450 g
Behållare för malet kaffe, kapacitet	15 puckar
Mjölkbhållarens kapacitet (endast SM7580, SM7581 och SM7583)	600 ml
Justerbar piphöjd	75–148 mm
Märkspänning – märkeffekt – strömförsörjning	Se information på etiketten på insidan av underhållsluckan

Περιεχόμενα

Επισκόπηση μηχανής (Εικ. Α)	184
Πίνακας ελέγχου	185
Εισαγωγή	185
Πρώτη εγκατάσταση	186
Φίλτρο AquaClean	186
Μέτρηση σκληρότητας νερού	187
Παρασκευή ροφημάτων	187
Εξατομίκευση ροφημάτων και δημιουργία προφίλ	188
Προσαρμογή των ρυθμίσεων του μύλου	189
Χειρισμός της ομάδας παρασκευής	189
Καθαρισμός και συντήρηση	190
Διαδικασία αφαίρεσης αλάτων	193
Κωδικοί σφαλμάτων	194
Παραγγελία παρελκόμενων	195
Αντιμετώπιση προβλημάτων	195
Τεχνικές προδιαγραφές	199

Επισκόπηση μηχανής (Εικ. Α)

A1	Πίνακας ελέγχου	A13	Καλώδιο με φισ
A2	Βάση φλιτζανιών	A14	Κουμπί ρύθμισης άλεσης
A3	Καπάκι χοάνης κόκκων καφέ	A15	Χοάνη κόκκων καφέ
A4	Καπάκι διαμερίσματος προαλεσμένου καφέ	A16	Ομάδα παρασκευής
A5	Εσωτερικό εξάρτημα για αφρόγαλα	A17	Μέσα στο πορτάκι συντήρησης
A6	Προσαρμοσμένο στόμιο εκροής καφέ και γάλακτος	A18	Ανοιγμα καφέ
A7	Βάση για το σωληνάκι γάλακτος	A19	Συρτάρι υπολειμμάτων καφέ
A8	Κεντρικός διακόπτης	A20	Δοχείο συλλογής κόκκων καφέ
A9	Υποδοχή καλωδίου	A21	Δίσκος περισυλλογής υγρών
A10	Πορτάκι	A22	Κάλυμμα δίσκου περισυλλογής υγρών
A11	Λυχνία «γεμάτου δίσκου περισυλλογής υγρών»	A23	Δοχείο νερού
A12	Λαβή απασφάλισης δίσκου περισυλλογής υγρών		

Εξαρτήματα

A24	Δοχείο γάλακτος (Μόνο στους τύπους SM7580, SM7581, SM7583)	A28	Φίλτρο AquaClean
A25	Σωληνάκι γάλακτος	A29	Κουτάλα μέτρησης
A26	Σωληνάριο γράσου	A30	Δοκιμαστική ταινία σκληρότητας νερού
A27	Βουρτσάκι καθαρισμού		

Πίνακας ελέγχου

Υπάρχουν πολλές εκδόσεις αυτής της μηχανής εσπρέσο, με διαφορετικούς πίνακες ελέγχου. Κάθε έκδοση έχει τον δικό της κωδικό τύπου. Μπορείτε να βρείτε τον αριθμό του τύπου στην ετικέτα δεδομένων μέσα στο πορτάκι (Εικ. 16) συντήρησης.

Ανατρέξτε στην εικόνα Β και C για μια επισκόπηση όλων των κουμπιών και εικονιδίων. Ακολουθεί η περιγραφή παρακάτω.

Χρησιμοποιήστε τα βέλη πάνω και κάτω, για να κάνετε κύλιση στην οθόνη και πατήστε το εικονίδιο "OK" για επιλογή ή επιβεβαίωση των επιλογών σας.

Μόνο SM7580, SM7581, SM7583 (εικ Β)

B1. Κουμπί ενεργοποίησης/απενεργοποίησης	B4. Κουμπί έναρξης/διακοπής ►■	B7. Ρυθμίσεις μηχανής
B2. Εικονίδια ροφημάτων ενός αγγίγματος	B5. Εικονίδια πλοήγησης (πάνω, κάτω, πίσω, ok)	B8. Μενού καθαρισμού
B3. Μενού με 6 επιπλέον ροφήματα	B6. Οθόνη	B9. Προσωπικά προφίλ

Μόνο SM7480 (εικ C)

C1. Κουμπί ενεργοποίησης/απενεργοποίησης	C4. Κουμπί έναρξης/διακοπής ►■	C7. Ρυθμίσεις μηχανής
C2. Εικονίδια ροφημάτων ενός αγγίγματος	C5. Εικονίδια πλοήγησης (πάνω, κάτω, πίσω, ok)	C8. Μενού καθαρισμού
C3. Μενού με 4 επιπλέον ροφήματα	C6. Οθόνη	C9. Προσωπικά προφίλ

Εισαγωγή

Συγχαρητήρια για την αγορά της πλήρως αυτόματης μηχανής καφέ Saeco! Για να επωφεληθείτε πλήρως από την υποστήριξη που παρέχει η Saeco, δηλώστε το προϊόν σας στην ιστοσελίδα www.saeco.com/care.

Διαβάστε προσεκτικά το ξεχωριστό φυλλάδιο ασφαλείας πριν από την πρώτη χρήση της μηχανής και φυλάξτε το για μελλοντική αναφορά.

Για να σας βοηθήσει να αξιοποιήσετε στο έπακρο τη μηχανή καφέ σας, η Saeco προσφέρει πλήρη υποστήριξη με 3 διαφορετικούς τρόπους:

- 1 Τον ξεχωριστό οδηγό γρήγορης έναρξης για την πρώτη εγκατάσταση και την πρώτη χρήση.
- 2 Το παρόν εγχειρίδιο χρήσης για αναλυτικότερες πληροφορίες.
- 3 Ηλεκτρονική υποστήριξη και βίντεο: σαρώστε τον κωδικό QR στη μπροστινή σελίδα ή επισκεφτείτε τη διεύθυνση www.saeco.com/care

Σημείωση: Αυτή η μηχανή έχει ελεγχθεί με καφέ. Αν και έχει καθαριστεί προσεκτικά, ίσως να υπάρχουν ορισμένα υπολείμματα καφέ. Ωστόσο, εγγυόμαστε ότι η μηχανή είναι απολύτως καινούρια.

Πρώτη εγκατάσταση

Για να προετοιμάσετε τη μηχανή καφέ για χρήση, θα πρέπει να εκτελέσετε μερικά απλά βήματα, όπως την πλήρωση του κυκλώματος νερού και την ενεργοποίηση του φίλτρου AquaClean. Μπορείτε να βρείτε αυτά τα βήματα στον ξεχωριστό οδηγό γρήγορης έναρξης.

Προκειμένου ο καφές σας να έχει την καλύτερη δυνατή γεύση, θα πρέπει πρώτα να παρασκευάσετε 5 καφέδες, ώστε η μηχανή να μπορέσει να ολοκληρώσει την αυτο-ρύθμισή της.

Η μηχανή έχει ρυθμιστεί έτσι ώστε να επιτυγχάνεται το καλύτερο γευστικό αποτέλεσμα από του κόκκους καφέ σας. Επομένως, σας συμβουλεύουμε να μην προσαρμόσετε τις ρυθμίσεις του μύλου προτού παρασκευάσετε 100-150 φλιτζάνια (περίπου 1 μήνας χρήσης).

Φίλτρο AquaClean

Το φίλτρο AquaClean έχει σχεδιαστεί έτσι, ώστε να μειώνει τις εναποθέσεις αλάτων στη μηχανή καφέ και να παρέχει φιλτραρισμένο νερό, για να διατηρείται το άρωμα και η γεύση κάθε φλιτζανιού καφέ. Αν χρησιμοποιείτε μια σειρά 8 φίλτρων AquaClean, όπως υποδεικνύεται στη μηχανή και σε αυτό το εγχειρίδιο χρήστη, δεν θα χρειαστεί να καθαρίσετε τη μηχανή σας από τα άλατα για έως και 5000 φλιτζάνια. Με κάθε φίλτρο μπορείτε να απολαύσετε έως 625 φλιτζάνια, ανάλογα με τις επιλεγμένες ποικιλίες καφέ, καθώς και τις συχνότητες ζεπλύματος και καθαρισμού.

Προετοιμασία του φίλτρου AquaClean για ενεργοποίηση

Πριν να τοποθετήσετε το φίλτρο AquaClean στο δοχείο νερού, θα πρέπει να το προετοιμάσετε για χρήση:

- 1 Ανακινήστε το φίλτρο για περίπου 5 δευτερόλεπτα (Εικ. 1).
- 2 Βυθίστε εντελώς το φίλτρο ανάποδα σε μια κανάτα με κρύο νερό για τουλάχιστον 30 δευτερόλεπτα. Περιμένετε μέχρι να σταματήσουν να βγαίνουν (Εικ. 2) φυσαλίδες.
- 3 Σπρώξτε το φίλτρο στη σύνδεση φίλτρου στο κατώτερο δυνατό σημείο. (Εικ. 3)

Ενεργοποίηση του φίλτρου AquaClean

Θα πρέπει να ενεργοποιείτε κάθε νέο φίλτρο AquaClean που χρησιμοποιείτε. Ενεργοποιώντας το φίλτρο AquaClean, η μηχανή παρακολουθεί τη χωρητικότητα του φίλτρου AquaClean και τον αριθμό των φίλτρων που χρησιμοποιούνται. Μπορείτε να ενεργοποιήσετε το φίλτρο AquaClean με 3 τρόπους.

1. Ενεργοποίηση του φίλτρου AquaClean κατά την πρώτη εγκατάσταση

Μετά την πρώτη ενεργοποίηση της μηχανής, η μηχανή σας καθοδηγεί στα πρώτα βήματα εγκατάστασης, όπως την πλήρωση του δοχείου νερού, την πλήρωση του κυκλώματος νερού και την ενεργοποίηση του φίλτρου AquaClean. Απλά ακολουθήστε τις οδηγίες που εμφανίζονται στην οθόνη.

2. Ενεργοποίηση του φίλτρου AquaClean, όταν ζητηθεί

Αντικαταστήστε το φίλτρο AquaClean, όταν στην οθόνη εμφανιστεί το μήνυμα "Replace AquaClean filter?" (Αντικατάσταση φίλτρου AquaClean). Στη συνέχεια, ακολουθήστε τις οδηγίες που εμφανίζονται στην οθόνη, για να ενεργοποιήσετε σωστά το φίλτρο.

Να αντικαθιστάτε το φίλτρο AquaClean τουλάχιστον μία φορά κάθε 3 μήνες, ακόμα κι αν η μηχανή δεν έχει ακόμα υποδείξει ότι απαιτείται αντικατάσταση.

3. Ενεργοποίηση του φίλτρου AquaClean οποιαδήποτε άλλη στιγμή

Μπορείτε να ξεκινήσετε να (επανα)χρησιμοποιείτε το φίλτρο AquaClean οποιαδήποτε στιγμή, ακολουθώντας τις οδηγίες παρακάτω.

- 1 Πατήστε το εικονίδιο "Settings" (Ρυθμίσεις)  και χρησιμοποιήστε τα εικονίδια πάνω και κάτω, για να επιλέξετε το "AquaClean" (Εικ. 4).
- 2 Πατήστε το εικονίδιο "OK". Όταν εμφανιστεί η οθόνη ενεργοποίησης, πατήστε ξανά το εικονίδιο "OK".
- 3 Ακολουθήστε τις οδηγίες που εμφανίζονται στην οθόνη.

Σημείωση: Σε ορισμένες περιπτώσεις, ένα μήνυμα στη μηχανή θα σας ενημερώνει ότι πρέπει να αφαιρέσετε τα άλατα από τη μηχανή πριν από την εγκατάσταση και την ενεργοποίηση ενός φίλτρου AquaClean. Αυτό συμβαίνει, επειδή η μηχανή θα πρέπει να έχει καθαριστεί εντελώς από τα άλατα, προτού ξεκινήσετε να χρησιμοποιείτε το φίλτρο AquaClean. Ακολουθήστε τις οδηγίες που εμφανίζονται στην οθόνη.

Μέτρηση σκληρότητας νερού

Κατά την πρώτη εγκατάσταση, θα πρέπει να ορίσετε τη σκληρότητα νερού. Ακολουθήστε τα βήματα που εμφανίζονται στην οθόνη και χρησιμοποιήστε τη δοκιμαστική ταινία σκληρότητας νερού που παρέχεται. Για να ρυθμίσετε τη σκληρότητα του νερού, πατήστε στο εικονίδιο "Ρυθμίσεις"  και επιλέξτε "σκληρότητα νερού".

- 1 Βυθίστε τη δοκιμαστική ταινία σκληρότητας νερού σε νερό της βρύσης για 1 δευτερόλεπτο. Στη συνέχεια περιμένετε για 1 λεπτό.
- 2 Δείτε πόσα τετράγωνα έχουν κοκκινίσει.
- 3 Επιλέξτε την κατάλληλη ρύθμιση σκληρότητας νερού και πατήστε στο εικονίδιο OK για επιβεβαίωση.

Αριθμός κόκκινων τετραγώνων:



Τιμή για προσδιορισμό

1



2

3

4

Παρασκευή ροφημάτων

Μπορείτε να επιλέξετε ένα ρόφημα πατώντας ένα από τα εικονίδια (Εικ. 5) ροφημάτων ενός αγγίγματος ή επιλέγοντας ένα άλλο ρόφημα από το μενού πατώντας το εικονίδιο "6 more drinks" (6 επιπλέον ροφήματα) (μόνο στους τύπους SM7580, SM7581, SM7583) ή το εικονίδιο "4 more drinks" (4 επιπλέον ροφήματα) (μόνο στον τύπο SM7480). Αφού επιλέξετε ένα ρόφημα, μπορείτε να το εξατομικεύσετε προσαρμόζοντας τις ρυθμίσεις (βλέπε 'Εξατομίκευση των ροφημάτων σας').

- Για να παρασκευάσετε δύο φλιτζάνια, πρώτα πατήστε ένα ρόφημα και, στη συνέχεια, πατήστε δυο φορές το κουμπί έναρξης/διακοπής . Μπορείτε, επίσης, να παρασκευάσετε δύο φλιτζάνια, πατώντας δύο φορές το εικονίδιο ροφημάτων ενός αγγίγματος. Η μηχανή πραγματοποιεί αυτόματα δύο κύκλους άλεσης με τη σειρά. Αυτό είναι δυνατό για τα περισσότερα ροφήματα.
- Πατήστε στο εικονίδιο προφίλ , για να παρασκευάσετε ένα από τα αποθηκευμένα ροφήματά σας.
- Σύρετε το στόμιο εκροής προς τα πάνω ή προς τα κάτω, για να προσαρμόσετε το ύψος στο μέγεθος του φλιτζανιού ή του ποτηριού που χρησιμοποιείτε.

Παρασκευή καφέ

- 1 Γεμίστε το δοχείο νερού με νερό βρύσης και τη χοάνη κόκκων καφέ με κόκκους καφέ.

Συμβουλή: Σύρετε το στόμιο εκροής στην υψηλότερη θέση, για εύκολη πρόσβαση στο δοχείο νερού.

- 2 Πατήστε ένα από τα εικονίδια (Εικ. 5) ροφημάτων ενός αγγίγματος ή πατήστε το εικονίδιο "6 more drinks" (6 επιπλέον ροφήματα) (μόνο στους τύπους SM7580, SM7581, SM7583) ή το εικονίδιο "4 more drinks" (4 επιπλέον ροφήματα) (μόνο στον τύπο SM7480), για να επιλέξετε άλλο ρόφημα.
- 3 Χρησιμοποιήστε τα βέλη (Εικ. 6) πάνω και κάτω για να προσαρμόσετε την ένταση του καφέ. Πατήστε το κουμπί "OK", εάν θέλετε να προσαρμόσετε περισσότερες ρυθμίσεις.
- 4 Πατήστε το κουμπί έναρξης/διακοπής  οποιαδήποτε στιγμή για να αρχίσετε να παρασκευάζετε το επιλεγμένο ρόφημα ή αφού έχετε προσαρμόσει όλες τις ρυθμίσεις, πατήστε το εικονίδιο "OK", αν θέλετε να αποθηκεύσετε τις ρυθμίσεις σας σε ένα προφίλ (βλέπε 'Δημιουργία προφίλ').

Παρασκευή ροφημάτων με βάση το γάλα

- 1 Γεμίστε το δοχείο νερού με νερό βρύσης και τη χοάνη κόκκων καφέ με κόκκους καφέ.

Συμβουλή: Σύρετε το στόμιο εκροής στην υψηλότερη θέση, για εύκολη πρόσβαση στο δοχείο νερού.

- SM7580, SM7581, SM7583: Ξεβιδώστε το καπάκι του δοχείου γάλακτος και γεμίστε το δοχείο γάλακτος με γάλα (Εικ. 7). Κατόπιν, τοποθετήστε το μεταλλικό σωληνάκι γάλακτος στο δοχείο.
SM7480: Τοποθετήστε το μεταλλικό σωληνάκι γάλακτος απευθείας μέσα σε ένα δοχείο γάλακτος.

Για βέλτιστα αποτελέσματα, χρησιμοποιείτε πάντα γάλα απευθείας από το ψυγείο.

- Ανοίξτε το πορτάκι του εσωτερικού εξαρτήματος για αφρόγαλα (Εικ. 8) και συνδέστε το εύκαμπτο σωληνάκι γάλακτος στο εξάρτημα για αφρόγαλα (Εικ. 9). Κατόπιν, κλείστε ξανά το πορτάκι του εσωτερικού εξαρτήματος για αφρόγαλα.
- Πατήστε ένα από τα εικονίδια (Εικ. 5) ροφημάτων ενός αγγίγματος ή πατήστε το εικονίδιο "6 more drinks" (6 επιπλέον ροφήματα) (μόνο στους τύπους SM7580, SM7581, SM7583) ή το εικονίδιο "4 more drinks" (4 επιπλέον ροφήματα) (μόνο στον τύπο SM7480), για να επιλέξετε άλλο ρόφημα.
- Πατήστε το εικονίδιο "OK", εάν θέλετε να προσαρμόσετε τις ρυθμίσεις. Μπορείτε να προσαρμόσετε τις ρυθμίσεις σύμφωνα με τις προτιμήσεις σας, χρησιμοποιώντας τα βέλη (Εικ. 6) πάνω και κάτω. Πατήστε το εικονίδιο "OK" για επιβεβαίωση. Στη συνέχεια, μπορείτε να προσαρμόσετε την επόμενη ρύθμιση.
- Αφού προσαρμόσετε όλες τις ρυθμίσεις, πατήστε το εικονίδιο "OK" για να αποθηκεύσετε τις ρυθμίσεις σας σε ένα προφίλ (βλέπε 'Δημιουργία προφίλ').
- Πατήστε το κουμπί έναρξης/διακοπής ►■ ανά πάσα στιγμή, για να ξεκινήσετε την παρασκευή του επιλεγμένου ροφήματος.
- Αμέσως μετά την εκροή του γάλακτος, εκτελείται η διαδικασία "Auto Steam Shoot" (Αυτόματη εκροή ατμού). Η μηχανή διανέμει ατμό στο εσωτερικό σύστημα γάλακτος για να το καθαρίσει γρήγορα.

Παρασκευή καφέ με προαλεσμένο καφέ

- Ανοίξτε το καπάκι και ρίξτε μία δόση προαλεσμένου καφέ με το δοσομετρητή στο θάλαμο (Εικ. 10) προαλεσμένου καφέ. Στη συνέχεια κλείστε το καπάκι.
- Αφού επιλέξετε ρόφημα, πατήστε το εικονίδιο "OK" και χρησιμοποιήστε τα βέλη πάνω και κάτω, για να επιλέξετε προαλεσμένο καφέ (Εικ. 11). Στη συνέχεια, πατήστε το κουμπί έναρξης/διακοπής ►■.

Σημείωση: Αν επιλέξετε αλεσμένο καφέ, δεν θα μπορείτε να ρυθμίσετε την ένταση του καφέ και να παρασκευάσετε πάνω από ένα ρόφημα τη φορά.

Ροή ζεστού νερού

- Πιέστε το εικονίδιο (Εικ. 12) ενός αγγίγματος "HOT WATER" (ΖΕΣΤΟ ΝΕΡΟ).
- Πατήστε το κουμπί έναρξης/διακοπής ►■, για να ξεκινήσει η εκροή ζεστού νερού.

Εξατομίκευση ροφημάτων και δημιουργία προφίλ

Αυτή η μηχανή σας δίνει τη δυνατότητα να προσαρμόζετε τις ρυθμίσεις των ροφημάτων σύμφωνα με τις προτιμήσεις σας, καθώς και να αποθηκεύετε το προσαρμοσμένο ρόφημα σε ένα προσωπικό προφίλ. Το κάθε προφίλ έχει διαφορετικό χρώμα. Μπορείτε να δημιουργήσετε ένα προφίλ με δύο τρόπους:

- Κατά την παρασκευή ροφήματος: Πατήστε το εικονίδιο "OK" για να προσαρμόσετε τις ρυθμίσεις του επιλεγμένου ροφήματος και, αφού έχετε προσαρμόσει όλες τις ρυθμίσεις, πατήστε το εικονίδιο "OK" για να αποθηκεύσετε το εξατομικευμένο ρόφημα σε ένα προφίλ.
- Μέσω του μενού "Profiles" (Προφίλ): Επιλέξτε ένα προφίλ και μετά εξατομικεύστε τα ροφήματα ένα-ένα.

Εξατομίκευση των ροφημάτων σας

Μπορείτε να προσαρμόσετε τις ρυθμίσεις σύμφωνα με τις προτιμήσεις σας:

- 1 Πατήστε ένα από τα εικονίδια ροφημάτων ενός αγγίγματος ή πατήστε το εικονίδιο "6 more drinks" (6 επιπλέον ροφήματα) (μόνο στους τύπους SM7580, SM7581, SM7583) ή το εικονίδιο "4 more drinks" (4 επιπλέον ροφήματα) (μόνο στον τύπο SM7480), για να επιλέξετε το ρόφημα (Εικ. 5) της προτίμησής σας.
- 2 Πατήστε το εικονίδιο "OK", για να προσαρμόσετε τις ρυθμίσεις. Στην οθόνη εμφανίζονται οι ρυθμίσεις που μπορείτε να προσαρμόσετε, σύμφωνα με τις προτιμήσεις σας. Ανάλογα με τον τύπο ροφήματος, μπορείτε να προσαρμόσετε την ένταση του καφέ, τον όγκο του καφέ και του γάλακτος, τη θερμοκρασία του καφέ και τη γεύση.
- 3 Χρησιμοποιήστε τα βέλη πάνω και κάτω, για να ορίσετε το επίπεδο (Εικ. 6) της προτίμησής σας και πατήστε το εικονίδιο "OK" για επιβεβαίωση. Ανάλογα με τον τύπο ροφήματος, η επόμενη προσαρμόσιμη ρύθμιση εμφανίζεται στην οθόνη.
- 4 Μετά την προσαρμογή όλων των ρυθμίσεων, πατήστε το εικονίδιο "OK" για να αποθηκεύσετε αυτές τις ρυθμίσεις στο προφίλ (Εικ. 13) σας και ακολουθήστε τις οδηγίες που εμφανίζονται στην οθόνη.

Δημιουργία προφίλ

- 1 Πατήστε το εικονίδιο "Profiles" (Προφίλ)  επανειλημμένα, για να επιλέξετε ένα από τα προφίλ. Το κάθε προφίλ έχει διαφορετικό χρώμα. Μπορείτε επίσης να χρησιμοποιήσετε τα εικονίδια πάνω και κάτω, για να επιλέξετε το προφίλ σας.
- 2 Πατήστε το εικονίδιο "OK", για να προσαρμόσετε το προφίλ.
- 3 Χρησιμοποιήστε τα βέλη πάνω και κάτω, για να επιλέξετε το ρόφημα που θέλετε να προσαρμόσετε και πατήστε το εικονίδιο "OK" για επιβεβαίωση.
- 4 Χρησιμοποιήστε τα βέλη πάνω και κάτω, για να προσαρμόσετε τις ρυθμίσεις ανάλογα με τις προτιμήσεις σας και πατήστε το εικονίδιο "OK" για επιβεβαίωση. Τα προσαρμοσμένα ροφήματα επισημαίνονται με έναν αστερίσκο (*) (Εικ. 14).

Προσαρμογή των ρυθμίσεων του μύλου

Μπορείτε να προσαρμόσετε τις ρυθμίσεις του μύλου χρησιμοποιώντας το κουμπί ρύθμισης άλεσης εντός του δοχείου κόκκων καφέ. Υπάρχουν 12 διαφορετικές ρυθμίσεις άλεσης από τις οποίες μπορείτε να επιλέξετε. Όσο πιο χαμηλή είναι η ρύθμιση, τόσο πιο δυνατός είναι ο καφές.

Σημείωση: Μπορείτε να ρυθμίσετε τις ρυθμίσεις άλεσης μόνο όταν η μηχανή αλέθει κόκκους καφέ. Για να καταλάβετε πλήρως τη διαφορά στη γεύση, θα πρέπει να παρασκευάσετε 2 έως 3 ροφήματα.

Προσοχή: Μη γυρίζετε το κουμπί ρύθμισης άλεσης περισσότερο από ένα επίπεδο τη φορά, ώστε να αποφύγετε τυχόν βλάβη στο μύλο.

- 1 Τοποθετήστε ένα φλιτζάνι κάτω από το στόμιο εκροής καφέ.
- 2 Ανοίξτε το καπάκι της χοάνης κόκκων καφέ.
- 3 Πατήστε το εικονίδιο "ESPRESSO". Στη συνέχεια, πατήστε το κουμπί έναρξης/διακοπής .
- 4 Όταν ο μύλος αρχίσει να αλέθει, πατήστε κάτω το κουμπί ρύθμισης άλεσης και στρέψτε το αριστερά ή δεξιά.

Χειρισμός της ομάδας παρασκευής

Επισκεφτείτε τη διεύθυνση www.saeco.com/care για αναλυτικές οδηγίες σε βίντεο για το πώς να αφαιρείτε, να τοποθετείτε και να καθαρίζετε την ομάδα παρασκευής.

Αφαίρεση της ομάδας παρασκευής από τη μηχανή

- 1 Απενεργοποιήστε τη μηχανή πατώντας τον κεντρικό διακόπτη στο πίσω μέρος της μηχανής.
- 2 Αφαιρέστε το δοχείο συλλογής κόκκων καφέ.
- 3 Ανοίξτε το πορτάκι συντήρησης.

- 4 Αφαιρέστε το συρτάρι (Εικ. 17) υπολειμμάτων καφέ.
- 5 Πατήστε το κουμπί (Εικ. 18) PUSH (Πιέστε) και τραβήξτε τη λαβή της ομάδας παρασκευής για να την αφαιρέσετε από τη μηχανή (Εικ. 19).

Επανατοποθέτηση της ομάδας παρασκευής

Προτού επανατοποθετήσετε την ομάδα παρασκευής στη μηχανή, βεβαιωθείτε ότι είναι στη σωστή θέση.

- 1 Ελέγξτε αν το βέλος στον κίτρινο κύλινδρο στο πλάι της ομάδας παρασκευής είναι ευθυγραμμισμένο με το μαύρο βέλος και την ένδειξη N (Εικ. 20).
 - Αν δεν είναι ευθυγραμμισμένα, πιέστε προς τα κάτω τον μοχλό, έως ότου έρθει σε επαφή με τη βάση της ομάδας (Εικ. 21) παρασκευής.
- 2 Βεβαιωθείτε ότι το κίτρινο άγκιστρο κλειδώματος στο πλάι της ομάδας παρασκευής βρίσκεται στη σωστή θέση.
 - Για να τοποθετήσετε σωστά το άγκιστρο, σπρώξτε το προς τα επάνω μέχρι την υψηλότερη θέση.
- 3 Τοποθετήστε την ομάδα παρασκευής πίσω στη μηχανή σύροντάς την στους οδηγούς που βρίσκονται στις πλευρές μέχρι να κουμπώσει στη θέση της και να ακουστεί ένα "κλικ". Μην πατάτε το κουμπί PUSH (Πιέστε).
- 4 Επανατοποθετήστε το συρτάρι υπολειμμάτων καφέ και κλείστε το πορτάκι συντήρησης. Στη συνέχεια, επανατοποθετήστε το δοχείο συλλογής κόκκων καφέ.

Καθαρισμός και συντήρηση

Με τον καθαρισμό και τη συντήρηση σε τακτική βάση, η μηχανή διατηρείται σε άριστη κατάσταση και εξασφαλίζει γευστικό καφέ για μεγάλο χρονικό διάστημα, σταθερή ροή καφέ και ιδανικό αφρόγαλα.

Συμβουλευτείτε τον πίνακα για το πότε και το πώς να καθαρίζετε όλα τα αποσπώμενα εξαρτήματα της μηχανής.

Μπορείτε να βρείτε περισσότερες αναλυτικές πληροφορίες και οδηγίες σε βίντεο στη διεύθυνση

www.saeco.com/care.

Πίνακας καθαρισμού

Πίνακας καθαρισμού

Περιγραφή των εξαρτημάτων	Πότε να καθαρίζεται	Τρόπος καθαρισμού
Ομάδα παρασκευής	Εβδομαδιαία Μηνιαία	Αφαιρέστε την ομάδα παρασκευής, ξεπλύνετε τη με νερό βρύσης και αφήστε τη να στεγνώσει στον αέρα. Εκτελέστε τη διαδικασία "Brew group clean" (Καθαρισμός της ομάδας παρασκευής) με το δίσκιο απομάκρυνσης ελαίων καφέ της Philips. Στο μενού καθαρισμού, επιλέξτε "Brew group clean" (Καθαρισμός της ομάδας παρασκευής) και ακολουθήστε τις οδηγίες που εμφανίζονται στην οθόνη. Μεταβείτε στη διεύθυνση www.saeco.com/care για αναλυτικές οδηγίες σε βίντεο.
Λίπανση της ομάδας παρασκευής	Ανάλογα με τον τύπο χρήσης. Ανατρέξτε στον πίνακα (βλέπε 'Λίπανση της ομάδας παρασκευής') λίπανσης.	Λιπάνετε την ομάδα παρασκευής με το γράσο της Philips. Μεταβείτε στη διεύθυνση www.saeco.com/care για αναλυτικές οδηγίες σε βίντεο.

Περιγραφή των εξαρτημάτων	Πότε να καθαρίζεται	Τρόπος καθαρισμού
Σύστημα γάλακτος/εσωτερικό εξάρτημα για αφρόγαλα	Μετά από καθημερινή χρήση	Εκτελέστε το πρόγραμμα "HYGIESTEAM" (ΑΤΜΟΣ ΚΑΘΑΡΙΣΜΟΥ) στο μενού καθαρισμού. Στο μενού καθαρισμού, επιλέξτε "HYGIESTEAM" (ΑΤΜΟΣ ΚΑΘΑΡΙΣΜΟΥ) και ακολουθήστε τις οδηγίες που εμφανίζονται στην οθόνη. Καθαρίστε το μεταλλικό σωληνάκι γάλακτος στην εξωτερική του πλευρά με ένα νωπό πανί πριν το τοποθετήσετε στη βάση για το σωληνάκι γάλακτος.
	Εβδομαδιαία	Αφαιρέστε και αποσυναρμολογήστε το εσωτερικό εξάρτημα για αφρόγαλα (βλέπε 'Καθαρισμός του εσωτερικού εξαρτήματος για αφρόγαλα σε τρεχούμενο νερό βρύσης'). Ξεπλύνετε όλα τα μέρη με νερό βρύσης, χρησιμοποιώντας λίγο υγρό απορρυπαντικό.
	Μηνιαία	Εκτελέστε τη διαδικασία "DEEP MILK CLEAN" (ΒΑΘΥΣ ΚΑΘΑΡΙΣΜΟΣ ΚΥΚΛΩΜΑΤΟΣ ΓΑΛΑΚΤΟΣ) με το καθαριστικό κυκλώματος γάλακτος Philips. Στο μενού καθαρισμού, επιλέξτε "DEEP MILK CLEAN" (ΒΑΘΥΣ ΚΑΘΑΡΙΣΜΟΣ ΚΥΚΛΩΜΑΤΟΣ ΓΑΛΑΚΤΟΣ) και ακολουθήστε τις οδηγίες που εμφανίζονται στην οθόνη. Μεταβείτε στη διεύθυνση www.saeco.com/care για αναλυτικές οδηγίες σε βίντεο.
Δοχείο γάλακτος (μόνο στους τύπους SM7580, SM7581, SM7583)	Εβδομαδιαία	Αποσυναρμολογήστε το δοχείο (Εικ. 23) γάλακτος και σπρώξτε την μπίλια έξω από τον δοσομετρητή (Εικ. 24). Ξεπλύνετε όλα τα εξαρτήματα με τρεχούμενο νερό βρύσης ή στο πλυντήριο πιάτων.
Δίσκος περισυλλογής υγρών	Αδειάζετε τον δίσκο περισυλλογής υγρών καθημερινά ή μόλις εμφανιστεί η κόκκινη ένδειξη γεμάτου δίσκου περισυλλογής υγρών μέσα από τον δίσκο περισυλλογής υγρών (Εικ. 25).	Αφαιρέστε το δίσκο περισυλλογής υγρών και ξεπλύνετε τον με τρεχούμενο νερό βρύσης και λίγο υγρό απορρυπαντικό.
Δοχείο συλλογής κόκκων καφέ	Αδειάστε το δοχείο συλλογής κόκκων καφέ, όταν εμφανιστεί το αντίστοιχο μήνυμα στη μηχανή. Καθαρίζετε το εβδομαδιαία.	Αφαιρέστε δοχείο συλλογής κόκκων καφέ ενόσω η μηχανή είναι ενεργοποιημένη και καθαρίστε το με τρεχούμενο νερό βρύσης και λίγο υγρό απορρυπαντικό.
Δοχείο νερού	Εβδομαδιαία	Ξεπλύνετε το δοχείο νερού με τρεχούμενο νερό βρύσης
Άνοιγμα καφέ	Ελέγξτε το άνοιγμα καφέ, για να δείτε αν έχει φράξει.	Αποσυνδέστε τη μηχανή από την πρίζα και αφαιρέστε την ομάδα παρασκευής. Ανοίξτε το καπάκι του διαμερίσματος προαλεσμένου καφέ και τοποθετήστε τη λαβή ενός κουταλιού στο άνοιγμα καφέ. Μετακινήστε τη λαβή προς τα πάνω και προς τα κάτω, έως ότου ο αλεσμένος καφές που φράσσει το άνοιγμα πέσει κάτω (Εικ. 26). Μεταβείτε στη διεύθυνση www.saeco.com.care για αναλυτικές οδηγίες σε βίντεο.

Συμβουλή: Στην τελευταία σελίδα του παρόντος εγχειριδίου χρήστη υπάρχει ένα ημερολόγιο καθαρισμού. Καταγράψτε τις ημερομηνίες κατά τις οποίες κάνετε καθαρισμό.

Καθαρισμός της ομάδας παρασκευής

Με τον τακτικό καθαρισμό της ομάδας παρασκευής αποτρέπεται η φραγή των εσωτερικών κυκλωμάτων από υπολείμματα καφέ. Επισκεφτείτε τη διεύθυνση www.saeco.com/care για να δείτε βίντεο υποστήριξης σχετικά με τον τρόπο αφαίρεσης, τοποθέτησης και καθαρισμού της ομάδας παρασκευής.

Καθαρισμός της ομάδας παρασκευής στη βρύση

- 1 Ανοίξτε το πορτάκι συντήρησης και αφαιρέστε την ομάδα παρασκευής.
- 2 Ξεπλύνετε καλά την ομάδα παρασκευής με νερό. Καθαρίστε προσεκτικά το πάνω φίλτρο (Εικ. 27).
- 3 Αφήστε την ομάδα παρασκευής να στεγνώσει στον αέρα πριν να την τοποθετήσετε ξανά. Μην στεγνώνετε την ομάδα παρασκευής με πανί, για να αποφύγετε τη συσσώρευση ινών μέσα στην ομάδα παρασκευής.

Καθαρισμός της ομάδας παρασκευής με τα δισκία απομάκρυνσης ελαίων καφέ

Χρησιμοποιείτε αποκλειστικά δισκία απομάκρυνσης ελαίων καφέ Philips. Πατήστε στο εικονίδιο "Καθαρισμός"  και επιλέξτε "Καθαρισμός ομάδας παρασκευής". Στη συνέχεια, ακολουθήστε τις οδηγίες που εμφανίζονται στην οθόνη. Για αναλυτικές οδηγίες σε βίντεο, επισκεφτείτε τη διεύθυνση www.saeco.com/care.

Λίπανση της ομάδας παρασκευής

Λιπαίνετε τακτικά την ομάδα παρασκευής, ώστε τα κινούμενα μέρη της να συνεχίσουν να κινούνται ομαλά. Ανατρέξτε στον παρακάτω πίνακα για τη συχνότητα λίπανσης. Για αναλυτικές οδηγίες σε βίντεο, επισκεφτείτε τη διεύθυνση www.saeco.com/care.

Συχνότητα χρήσης	Αριθμός ροφημάτων που παρασκευάζονται καθημερινά	Συχνότητα λίπανσης
Χαμηλή	1-5	Κάθε 4 μήνες
Κανονική	6-10	Κάθε 2 μήνες
Εντατική	>10	Κάθε μήνα

Προγράμματα καθαρισμού για το εσωτερικό εξάρτημα για αφρόγαλα

Οι μηχανές έχουν τρία προγράμματα για τον καθαρισμό του εσωτερικού εξαρτήματος για αφρόγαλα. Το πρόγραμμα καθαρισμού "Auto Steam Shoot" (Αυτόματη εκροή ατμού) εκτελείται αυτόματα από τη μηχανή μετά την παρασκευή ροφήματος με βάση το γάλα. Μπορείτε να επιλέξετε το πρόγραμμα "HYGIESTEAM" (ΑΤΜΟΣ ΚΑΘΑΡΙΣΜΟΥ) ή το πρόγραμμα "DEEP MILK CLEAN" (ΒΑΘΥΣ ΚΑΘΑΡΙΣΜΟΣ ΚΥΚΛΩΜΑΤΟΣ ΓΑΛΑΚΤΟΣ) πατώντας στο εικονίδιο "Καθαρισμός"  και κάνοντας κύλιση στο μενού καθαρισμού. Στη συνέχεια, ακολουθήστε τις οδηγίες που εμφανίζονται στην οθόνη.

- Auto Steam Shoot (Αυτόματη εκροή ατμού): η μηχανή διανέμει ατμό στο εσωτερικό εξάρτημα για αφρόγαλα για να το ξεπλύνει γρήγορα.
- HYGIESTEAM (ΑΤΜΟΣ ΚΑΘΑΡΙΣΜΟΥ): η μηχανή καθαρίζει σε βάθος με ατμό το εσωτερικό σύστημα γάλακτος. Τοποθετήστε το σωληνάκι γάλακτος στη βάση (Εικ. 28) για το σωληνάκι γάλακτος και ακολουθήστε τις οδηγίες που εμφανίζονται στην οθόνη.
- DEEP MILK CLEAN (ΒΑΘΥΣ ΚΑΘΑΡΙΣΜΟΣ ΚΥΚΛΩΜΑΤΟΣ ΓΑΛΑΚΤΟΣ): Εκτελέστε τη διαδικασία "DEEP MILK CLEAN" (ΒΑΘΥΣ ΚΑΘΑΡΙΣΜΟΣ ΚΥΚΛΩΜΑΤΟΣ ΓΑΛΑΚΤΟΣ) με το καθαριστικό κυκλώματος γάλακτος Philips, για να καθαρίσετε σε βάθος το εσωτερικό σύστημα γάλακτος.

Καθαρισμός του εσωτερικού εξαρτήματος για αφρόγαλα σε τρεχούμενο νερό βρύσης

- 1 Ανοίξτε το πορτάκι του εσωτερικού εξαρτήματος για αφρόγαλα (Εικ. 8).
 - 2 Αφαιρέστε το εσωτερικό εξάρτημα για αφρόγαλα τραβώντας το προς τα κάτω (Εικ. 29).
 - 3 Αποσυναρμολογήστε το εσωτερικό εξάρτημα για αφρόγαλα τραβώντας το κάτω τμήμα από το πάνω τμήμα (Εικ. 30).
 - 4 Αποσυναρμολογήστε όλα τα τμήματα (Εικ. 31) και καθαρίστε τα με τρεχούμενο νερό βρύσης.
 - 5 Επανασυναρμολογήστε το εσωτερικό εξάρτημα για αφρόγαλα.
 - 6 Για να επανατοποθετήσετε το εσωτερικό εξάρτημα για αφρόγαλα, τοποθετήστε το σε όρθια θέση και βεβαιωθείτε ότι οι σπές είναι ευθυγραμμισμένες με τις δύο κυλινδρικές προεξοχές στη μηχανή. Στη συνέχεια, μετακινήστε το εσωτερικό εξάρτημα για αφρόγαλα προς τα πάνω, έως ότου κουμπώσει (Εικ. 32).
 - 7 Κλείστε το πορτάκι.
- Για αναλυτικές οδηγίες σε βίντεο, επισκεφτείτε τη διεύθυνση www.saeco.com/care.

Διαδικασία αφαίρεσης αλάτων

Χρησιμοποιείτε αποκλειστικά αφαλατικό Philips. Σε καμία περίπτωση δεν θα πρέπει να χρησιμοποιήσετε αφαλατικό που έχει ως βάσηθειικό οξύ, υδροχλωρικό οξύ, σουλφαμικό ή οξικό οξύ (ξίδι), καθώς αυτές οι ουσίες μπορούν να προκαλέσουν βλάβη στο κύκλωμα νερού της μηχανής και τα άλατα δεν θα απομακρυνθούν σωστά. Αν δεν χρησιμοποιήσετε το αφαλατικό Philips, η εγγύησή σας θα ακυρωθεί. Η εγγύηση θα ακυρωθεί, επίσης, αν δεν απομακρύνετε τα άλατα από τη συσκευή. Μπορείτε να αγοράσετε διάλυμα αφαίρεσης αλάτων Philips από το ηλεκτρονικό κατάστημα στη διεύθυνση www.saeco.com/care.

- 1 Όταν η μηχανή εμφανίσει ένα μήνυμα για αφαίρεση αλάτων, πατήστε το κουμπί έναρξης/διακοπής ►■, για να ξεκινήσετε. Για να ξεκινήσετε την αφαίρεση αλάτων χωρίς να έχει εμφανιστεί αντίστοιχο μήνυμα στη μηχανή, πατήστε το εικονίδιο "Clean" (Καθαρισμός) ☘ και επιλέξτε "Descalc" (Αφαίρεση αλάτων).
- 2 Αφαιρέστε το δίσκο περισυλλογής υγρών και το δοχείο συλλογής κόκκων καφέ, αδειάστε τα και επανατοποθετήστε τα στη θέση τους.
- 3 Αφαιρέστε το δοχείο νερού και αδειάστε το. Στη συνέχεια, αφαιρέστε το φίλτρο AquaClean.
- 4 Αδειάστε ολόκληρο το μπουκάλι του αφαλατικού της Philips στο δοχείο νερού και μετά γεμίστε το με νερό μέχρι τη στάθμη CALC CLEAN (Καθαρισμός αλάτων). Στη συνέχεια, επανατοποθετήστε το δοχείο στη μηχανή.
- 5 Τοποθετήστε ένα μεγάλο δοχείο (1,5 λίτρου) κάτω από το στόμιο εκροής καφέ.
- 6 Τοποθετήστε το σωληνάκι γάλακτος στη βάση για το σωληνάκι γάλακτος.
- 7 Ακολουθήστε τις οδηγίες που εμφανίζονται στην οθόνη, για να ξεκινήσετε τη διαδικασία αφαίρεσης αλάτων. Η διαδικασία αφαίρεσης αλάτων διαρκεί περίπου 30 λεπτά και αποτελείται από έναν κύκλο αφαίρεσης αλάτων και έναν κύκλο καθαρισμού.
- 8 Όταν ολοκληρωθεί ο κύκλος αφαίρεσης αλάτων, θα πρέπει να ξεπλύνετε το δοχείο νερού και το κύκλωμα νερού. Ακολουθήστε τις οδηγίες που εμφανίζονται στην οθόνη.
- 9 Τοποθετήστε ένα νέο φίλτρο AquaClean στο δοχείο νερού.

Συμβουλή: Η χρήση του φίλτρου AquaClean μειώνει την ανάγκη για αφαλάτωση!

Τι να κάνετε αν διακοπεί η διαδικασία αφαίρεσης αλάτων

Μπορείτε να εξέλθετε από τη διαδικασία αφαίρεσης αλάτων πατώντας το κουμπί ενεργοποίησης/απενεργοποίησης στον πίνακα ελέγχου. Αν διακοπεί η διαδικασία αφαίρεσης αλάτων πριν ολοκληρωθεί, κάντε τα εξής:

- 1 Αδειάστε και ξεπλύνετε το δοχείο νερού σχολαστικά.
- 2 Γεμίστε το δοχείο νερού με καθαρό νερό μέχρι την ένδειξη στάθμης CALC CLEAN και επανεργοποιήστε τη μηχανή. Η μηχανή θα ζεσταθεί και θα εκτελέσει έναν αυτόματο κύκλο καθαρισμού.

- 3 Προτού παρασκευάσετε κάποιο ρόφημα, εκτελέστε έναν μη αυτόματο κύκλο καθαρισμού. Για να εκτελέσετε έναν χειροκίνητο κύκλο καθαρισμού, διανείμετε πρώτα μισό δοχείο με ζεστό νερό και κατόπιν παρασκευάστε 2 φλιτζάνια προαλεσμένου καφέ, χωρίς να προσθέσετε αλεσμένο καφέ.

Σημείωση: Εάν δεν ολοκληρώθηκε η διαδικασία αφαλάτωσης, η μηχανή θα απαιτήσει μια άλλη διαδικασία αφαλάτωσης το συντομότερο δυνατό.

Κωδικοί σφαλμάτων

Ακολουθεί μια λίστα με τους κωδικούς σφάλματος που υποδεικνύουν προβλήματα τα οποία μπορείτε να επιλύσετε μόνοι σας. Μπορείτε να βρείτε οδηγίες σε βίντεο στη διεύθυνση www.saeco.com/care. Αν εμφανιστεί κάποιος άλλος κωδικός σφάλματος, επικοινωνήστε με το Κέντρο εξυπηρέτησης καταναλωτών της Philips στη χώρα σας. Για τα στοιχεία επικοινωνίας, ανατρέξτε στο φυλλάδιο της εγγύησης.

Κωδικός σφάλματος	Πρόβλημα	Πιθανή λύση
01	Το άνοιγμα καφέ έχει φράξει.	Απενεργοποιήστε τη μηχανή και αποσυνδέστε την από την πρίζα. Αφαιρέστε την ομάδα παρασκευής. Στη συνέχεια, ανοίξτε το καπάκι του διαμερίσματος προαλεσμένου καφέ και τοποθετήστε τη λαβή ενός κουταλιού. Μετακινήστε τη λαβή προς τα πάνω και προς τα κάτω, έως ότου ο αλεσμένος καφές που φράσσει το άνοιγμα πέσει κάτω (Εικ. 26). Επισκεφτείτε τη διεύθυνση www.saeco.com/care για αναλυτικές οδηγίες σε βίντεο.
03	Η ομάδα παρασκευής είναι βρόμικη ή δεν έχει λιπανθεί καλά.	Απενεργοποιήστε τη μηχανή από τον κεντρικό διακόπτη. Ξεπλύνετε την ομάδα παρασκευής με καθαρό νερό, αφήστε την να στεγνώσει στον αέρα και, στη συνέχεια, λιπαντέτε τη. Ανατρέξτε στο κεφάλαιο "Καθαρισμός της ομάδας παρασκευής" ή επισκεφτείτε τη διεύθυνση www.saeco.com/care για αναλυτικές οδηγίες σε βίντεο. Στη συνέχεια, ενεργοποιήστε ξανά τη μηχανή.
04	Η ομάδα παρασκευής δεν έχει τοποθετηθεί σωστά.	Απενεργοποιήστε τη μηχανή από τον κεντρικό διακόπτη. Αφαιρέστε την ομάδα παρασκευής και επανατοποθετήστε την. Πριν να τοποθετήσετε την ομάδα παρασκευής, βεβαιωθείτε ότι βρίσκεται στη σωστή θέση. Ανατρέξτε στο κεφάλαιο "Χειρισμός της ομάδας παρασκευής" ή επισκεφτείτε τη διεύθυνση www.saeco.com/care για αναλυτικές οδηγίες σε βίντεο. Στη συνέχεια, ενεργοποιήστε ξανά τη μηχανή.
05	Υπάρχει αέρας στο κύκλωμα νερού.	Επανεκκινήστε τη μηχανή απενεργοποιώντας και ενεργοποιώντας την από τον κεντρικό διακόπτη. Αν αυτό έχει αποτέλεσμα, διανείμετε 2-3 φλιτζάνια ζεστού νερού. Αφαιρέστε τα άλατα από τη μηχανή, αν δεν το έχετε κάνει για μεγάλο χρονικό διάστημα.
	Το φίλτρο AquaClean δεν προετοιμάστηκε σωστά πριν από την εγκατάσταση ή έχει φράξει.	Αφαιρέστε το φίλτρο AquaClean και δοκιμάστε ξανά να παρασκευάσετε καφέ. Αν αυτό έχει αποτέλεσμα, προετοιμάστε σωστά το φίλτρο AquaClean πριν να το τοποθετήσετε ξανά (βλέπε "Προετοιμασία του φίλτρου AquaClean για ενεργοποίηση"). Επανατοποθετήστε το φίλτρο AquaClean στο δοχείο νερού. Αν αυτό εξακολουθεί να μην έχει αποτέλεσμα, το φίλτρο έχει φράξει και πρέπει να αντικατασταθεί.
14	Η μηχανή έχει υπερθερμανθεί.	Απενεργοποιήστε τη μηχανή και ενεργοποιήστε την ξανά μετά από 30 λεπτά.

Παραγγελία παρελκόμενων

Για τον καθαρισμό και την αφαίρεση των αλάτων από τη μηχανή, χρησιμοποιείτε αποκλειστικά τα προϊόντα συντήρησης της Philips. Μπορείτε να αγοράσετε αυτά τα προϊόντα από το τοπικό κατάστημα λιανικής, από τα εξουσιοδοτημένα κέντρα σέρβις ή ηλεκτρονικά στη διεύθυνση www.saeco.com/care. Για να βρείτε μια πλήρη λίστα με τα ανταλλακτικά online, πληκτρολογήστε τον αριθμό του μοντέλου της μηχανής σας. Μπορείτε να βρείτε τον αριθμό του μοντέλου στο εσωτερικό του πορτακιού συντήρησης.

Προϊόντα συντήρησης και αριθμοί τύπου:

- Διάλυμα αφαίρεσης αλάτων CA6700
- Φίλτρο AquaClean CA6903
- Γράσο ομάδας παρασκευής HD5061
- Δισκία καθαριστικού ελαίων καφέ CA6704
- Καθαριστικό κυκλώματος γάλακτος CA6705
- Kit συντήρησης CA6707

Αντιμετώπιση προβλημάτων

Σε αυτό το κεφάλαιο συνοψίζονται τα πιο συνηθισμένα προβλήματα που ενδέχεται να αντιμετωπίσετε με τη μηχανή. Μπορείτε να βρείτε βίντεο υποστήριξης και μια ολοκληρωμένη λίστα με συχνές ερωτήσεις στη διεύθυνση www.saeco.com/care. Αν δεν μπορέσετε να επιλύσετε το πρόβλημα, επικοινωνήστε με το Κέντρο εξυπηρέτησης καταναλωτών στη χώρα σας. Για τα στοιχεία επικοινωνίας, ανατρέξτε στο φυλλάδιο της εγγύησης.

Πρόβλημα	Αιτία	Λύση
Ο δίσκος περισυλλογής υγρών γεμίζει γρήγορα.	Αυτό είναι φυσιολογικό. Η μηχανή χρησιμοποιεί νερό για να ξεπλύνει το εσωτερικό κύκλωμα και την ομάδα παρασκευής. Μια ποσότητα νερού ρέει μέσα από το εσωτερικό σύστημα απευθείας στο δίσκο περισυλλογής υγρών.	Αδειάζετε τον δίσκο περισυλλογής υγρών καθημερινά ή μόλις εμφανιστεί η κόκκινη ένδειξη γεμάτου δίσκου περισυλλογής υγρών μέσα από τον δίσκο (Εικ. 25) περισυλλογής υγρών. Τοποθετήστε ένα φλιτζάνι κάτω από το στόμιο εκροής, για να συλλέξετε το νερό έκπλυσης.
Η μηχανή είναι στη λειτουργία DEMO (Επίδειξη).	Πατήσατε το κουμπί αναμονής για περισσότερα από 8 δευτερόλεπτα.	Απενεργοποιήστε τη μηχανή και, στη συνέχεια, ενεργοποιήστε την ξανά πιέζοντας τον κεντρικό διακόπτη στο πίσω μέρος της μηχανής.
Το εικονίδιο πλήρωσης του δοχείου συλλογής κόκκων καφέ συνεχίζει να εμφανίζεται.	Αδειάσατε το δοχείο συλλογής κόκκων καφέ ενώ η μηχανή ήταν απενεργοποιημένη.	Αδειάζετε πάντοτε το δοχείο συλλογής κόκκων καφέ ενώ η μηχανή είναι ενεργοποιημένη. Αν αδειάσατε το δοχείο συλλογής κόκκων καφέ όταν η μηχανή είναι απενεργοποιημένη, ο μετρητής κύκλων καφέ δεν μηδενίζεται.
	Τοποθετήσατε το δοχείο συλλογής κόκκων καφέ στη θέση του πολύ γρήγορα.	Μην τοποθετείτε το δοχείο συλλογής κόκκων καφέ μέχρι να εμφανιστεί το αντίστοιχο μήνυμα στην οθόνη.
Το εικονίδιο πλήρωσης του δοχείου συλλογής κόκκων καφέ εμφανίζεται, παρότι το δοχείο δεν είναι γεμάτο.	Η μηχανή δεν μηδένισε το μετρητή την τελευταία φορά που αδειάσατε το δοχείο συλλογής κόκκων καφέ.	Περιμένετε πάντοτε περίπου 5 δευτερόλεπτα, όταν τοποθετείτε το δοχείο συλλογής κόκκων καφέ ξανά στη θέση του. Με αυτόν τον τρόπο, ο μετρητής κόκκων καφέ θα μηδενιστεί.

Πρόβλημα	Αιτία	Λύση
		Αδειάζετε πάντοτε το δοχείο συλλογής κόκκων καφέ ενώ η μηχανή είναι ενεργοποιημένη. Αν αδειάσετε το δοχείο συλλογής κόκκων καφέ όταν η μηχανή είναι απενεργοποιημένη, ο μετρητής κόκκων καφέ δεν θα μηδενιστεί.
Δεν μπορώ να αφαιρέσω την ομάδα παρασκευής.	Η ομάδα παρασκευής δεν είναι στη σωστή θέση.	Επαναφέρετε τη μηχανή με τον ακόλουθο τρόπο: επανατοποθετήστε το δίσκο περισυλλογής υγρών και το δοχείο συλλογής κόκκων καφέ. Στη συνέχεια, κλείστε το πορτάκι συντήρησης και απενεργοποιήστε και ενεργοποιήστε ξανά τη μηχανή. Στη συνέχεια, προσπαθήστε να αφαιρέσετε ξανά την ομάδα παρασκευής.
	Δεν έχετε αφαιρέσει το δοχείο συλλογής κόκκων καφέ.	Αφαιρέστε το δοχείο συλλογής κόκκων καφέ προτού αφαιρέσετε την ομάδα παρασκευής.
Δεν μπορώ να τοποθετήσω την ομάδα παρασκευής.	Η ομάδα παρασκευής δεν είναι στη σωστή θέση.	Επαναφέρετε τη μηχανή με τον ακόλουθο τρόπο: επανατοποθετήστε το δίσκο περισυλλογής υγρών και το δοχείο συλλογής κόκκων καφέ. Αφήστε έξω την ομάδα παρασκευής. Κλείστε το πορτάκι συντήρησης και ενεργοποιήστε και απενεργοποιήστε τη μηχανή. Κατόπιν, τοποθετήστε την ομάδα παρασκευής στη σωστή θέση και επανατοποθετήστε τη στη μηχανή.
Ο καφές είναι νερουλός.	Η ομάδα παρασκευής είναι βρώμικη ή πρέπει να λιπανθεί.	Καθαρίστε και λιπάνετε την ομάδα παρασκευής.
	Ο μύλος έχει ρυθμιστεί σε πολύ χονδροκόκκη ρύθμιση.	Ορίστε το μύλο σε πιο λεπτόκοκκη (χαμηλότερη) ρύθμιση.
	Οι ρυθμίσεις καφέ έχουν προσαρμοστεί.	Επιλέξτε το ρόφημα καφέ και προσαρμόστε τις ρυθμίσεις σε καφέ μεγαλύτερης έντασης.
	Η μηχανή εκτελεί τη διαδικασία αυτόματης προσαρμογής μετά την αλλαγή των ρυθμίσεων για τον μύλο ή τους τύπους κόκκων.	Παρασκευάστε μερικά φλιτζάνια καφέ.
Ο καφές δεν είναι αρκετά ζεστός.	Τα φλιτζάνια που χρησιμοποιείτε είναι κρύα.	Προθερμάνετε τα φλιτζάνια ξεπλύνοντάς τα με ζεστό νερό.
	Η θερμοκρασία έχει ρυθμιστεί σε πολύ χαμηλή τιμή. Ελέγξτε τις ρυθμίσεις του μενού.	Ρυθμίστε τη θερμοκρασία σε υψηλή τιμή στο μενού.
	Προσθέσατε γάλα.	Είτε προσθέσετε κρύο είτε ζεστό γάλα, η θερμοκρασία του καφέ πάντα θα μειώνεται σε κάποιο βαθμό.

Πρόβλημα	Αιτία	Λύση
Δεν βγαίνει καφές ή βγαίνει καφές πολύ αργά.	Το φίλτρο AquaClean δεν προετοιμάστηκε σωστά για την εγκατάσταση ή έχει φράξει.	Αφαιρέστε το φίλτρο AquaClean και δοκιμάστε ξανά να παρασκευάσετε καφέ. Αν αυτό έχει αποτέλεσμα, προετοιμάστε σωστά το φίλτρο AquaClean πριν να το τοποθετήσετε ξανά. Τοποθετήστε ξανά το προετοιμασμένο φίλτρο στη θέση του. Αν αυτό εξακολουθεί να μην έχει αποτέλεσμα, το φίλτρο έχει φράξει και πρέπει να αντικατασταθεί.
	Ο μύλος έχει ρυθμιστεί σε πολύ λεπτόκοκκη ρύθμιση.	Ορίστε τον μύλο σε πιο χονδροκόκκη (υψηλότερη) ρύθμιση.
	Η ομάδα παρασκευής είναι βρόμικη.	Καθαρίστε την ομάδα παρασκευής.
	Το στόμιο εκροής καφέ είναι βρόμικο.	Καθαρίστε το στόμιο εκροής καφέ και τις οπές του με μια βελόνα.
	Το κύκλωμα της μηχανής έχει φράξει από άλατα.	Αφαιρέστε τα άλατα από τη μηχανή.
Δεν παράγεται αφρόγαλα.	Το εσωτερικό εξάρτημα για αφρόγαλα είναι βρώμικο ή δεν έχει τοποθετηθεί σωστά.	Καθαρίστε το εσωτερικό εξάρτημα για αφρόγαλα και φροντίστε να το τοποθετήσετε και να το εισαγάγετε σωστά (βλέπε 'Καθαρισμός του εσωτερικού εξαρτήματος για αφρόγαλα σε τρεχούμενο νερό βρύσης').
	Ο τύπος γάλακτος που χρησιμοποιήθηκε δεν είναι κατάλληλος για αφρόγαλα.	Διαφορετικοί τύποι γάλακτος παράγουν διαφορετικές ποσότητες και διαφορετικές ποιότητες αφρού. Έχουμε δοκιμάσει τους ακόλουθους τύπους γάλακτος που έχουν αποδειχθεί ότι αποδίδουν καλό αποτέλεσμα αφρόγαλου: ημιαποβουτυρωμένο ή πλήρες αγελαδινό γάλα, γάλα σόγιας και γάλα χωρίς λακτόζη.
Το γάλα πιτσιλάει.	Το γάλα που χρησιμοποιείτε δεν είναι αρκετά κρύο.	Βεβαιωθείτε ότι χρησιμοποιείτε κρύο γάλα απευθείας από το ψυγείο.
	Το εύκαμπτο σωληνάκι γάλακτος δεν έχει συνδεθεί σωστά.	Ανοίξτε το πορτάκι του στομίου (Εικ. 8) εκροής καφέ και ελέγξτε αν το εύκαμπτο σωληνάκι γάλακτος είναι πλήρως συνδεδεμένο στο εξάρτημα για αφρόγαλα (Εικ. 9). Λάβετε υπόψη ότι το εξάρτημα για αφρόγαλα και τα σωληνάκια γάλακτος μπορεί να καίνε. Αφήστε το εξάρτημα για αφρόγαλα και τα σωληνάκια να κρυώσουν πριν τα αγγίξετε.

Πρόβλημα	Αιτία	Λύση
	Το εξάρτημα για αφρόγαλα και τα σωληνάκια γάλακτος δεν είναι καθαρά.	Αφαιρέστε και αποσυναρμολογήστε το εσωτερικό εξάρτημα για αφρόγαλα (βλέπε 'Καθαρισμός του εσωτερικού εξαρτήματος για αφρόγαλα σε τρεχούμενο νερό βρύσης'). Ξεπλύνετε όλα τα μέρη με νερό βρύσης. Για σχολαστικό καθαρισμό, χρησιμοποιήστε το καθαριστικό κυκλώματος γάλακτος Philips και εκτελέστε τη διαδικασία "DEEP MILK CLEAN" (ΒΑΘΥΣ ΚΑΘΑΡΙΣΜΟΣ ΚΥΚΛΩΜΑΤΟΣ ΓΑΛΑΚΤΟΣ) μέσω του μενού καθαρισμού (☛). Λάβετε υπόψη ότι, αν τα μέρη έχουν καθαριστεί στο πλυντήριο πιάτων, ενδέχεται να έχουν φράξει από υπολείμματα τροφών ή κατάλοιπα απορρυπαντικών. Συνιστάται η εκτέλεση οπτικού ελέγχου, ώστε να βεβαιωθείτε ότι δεν έχουν φράξει.
		Σας συνιστούμε να εκτελείτε το πρόγραμμα HygieSteam καθημερινά: 1) Πατήστε "Clean" (Καθαρισμός) ☛ στον πίνακα ελέγχου. 2) Επιλέξτε "HygieSteam". 3) Πατήστε το κουμπί έναρξης για να ξεκινήσει η διαδικασία και κατόπιν επιβεβαιώστε όλα τα βήματα στην οθόνη.
	Τα σωληνάκια γάλακτος έχουν φράξει.	Φυλάσσετε πάντα το δοχείο γάλακτος χωρίς τα σωληνάκια γάλακτος στο ψυγείο. Το γάλα που έχει απομείνει μπορεί να συσσωρευτεί μέσα στα σωληνάκια γάλακτος και να εμποδίσει τη ροή του γάλακτος από αυτά. Καθαρίζετε τα σωληνάκια γάλακτος πριν από την αποθήκευση.
Η μηχανή φαίνεται να έχει διαρροή.	Η μηχανή χρησιμοποιεί νερό για να ξεπλύνει το εσωτερικό κύκλωμα και την ομάδα παρασκευής. Μια ποσότητα νερού ρέει μέσα από το εσωτερικό σύστημα απευθείας στο δίσκο περισυλλογής υγρών.	Αδειάζετε τον δίσκο περισυλλογής υγρών καθημερινά ή μόλις εμφανιστεί η ένδειξη γεμάτου δίσκου περισυλλογής υγρών μέσα από το κάλυμμα (Εικ. 25) του δίσκου περισυλλογής υγρών. Τοποθετήστε ένα φλιτζάνι κάτω από το στόμιο εκροής, για να συλλέξετε το νερό έκπλυσης.
	Ο δίσκος περισυλλογής υγρών είναι πολύ γεμάτος και ξεχειλίζει, ώστε φαίνεται σαν να υπάρχει διαρροή στη μηχανή.	Αδειάζετε τον δίσκο περισυλλογής υγρών καθημερινά ή μόλις εμφανιστεί η ένδειξη γεμάτου δίσκου περισυλλογής υγρών μέσα από το κάλυμμα (Εικ. 25) του δίσκου περισυλλογής υγρών. Τοποθετήστε ένα φλιτζάνι κάτω από το στόμιο εκροής, για να συλλέξετε το νερό έκπλυσης.
	Η μηχανή δεν είναι τοποθετημένη σε οριζόντια επιφάνεια.	Τοποθετήστε τη μηχανή σε οριζόντια επιφάνεια, έτσι ώστε να λειτουργεί σωστά η ένδειξη γεμάτου δίσκου περισυλλογής υγρών.

Πρόβλημα	Αιτία	Λύση
Δεν μπορώ να ενεργοποιήσω το φίλτρο AquaClean και η μηχανή απαιτεί αφαίρεση αλάτων.	Το φίλτρο δεν αντικαταστάθηκε εγκαίρως αφού άρχισε να αναβοσβήνει το εικονίδιο του φίλτρου AquaClean και η χωρητικότητα του έπεσε στο 0%.	Αφαιρέστε πρώτα τα άλατα από τη μηχανή και έπειτα εγκαταστήστε το φίλτρο AquaClean.
	Δεν εγκαταστήσατε το φίλτρο AquaClean στη διάρκεια της πρώτης εγκατάστασης, αλλά αφού παρασκευάστηκαν περίπου 25 καφέδες (με βάση φλιτζάνια των 100 ml/3 oz). Η μηχανή θα πρέπει να έχει καθαριστεί εντελώς από τα άλατα προτού εγκαταστήσετε το φίλτρο AquaClean.	Αφαιρέστε πρώτα τα άλατα από τη μηχανή και, στη συνέχεια, εγκαταστήστε ένα νέο φίλτρο AquaClean. Μετά την αφαίρεση των αλάτων, ο μετρητής φίλτρων μηδενίζεται στο 0/8. Πάντα να επιβεβαιώνετε την ενεργοποίηση του φίλτρου στο μενού της μηχανής. Επίσης, να το κάνετε αυτό μετά την αντικατάσταση φίλτρου.
Το νέο φίλτρο νερού δεν ταιριάζει.	Προσπαθείτε να εγκαταστήσετε άλλο φίλτρο εκτός του φίλτρου AquaClean.	Μόνο το φίλτρο AquaClean ταιριάζει στη μηχανή.
Η μηχανή κάνει θόρυβο.	Είναι φυσιολογικό να κάνει θόρυβο η μηχανή κατά τη χρήση.	Αν η μηχανή αρχίσει να κάνει διαφορετικού είδους θόρυβο, καθαρίστε την ομάδα παρασκευής και λιπάνετε την (βλέπε 'Λίπανση της ομάδας παρασκευής').
	Το φίλτρο AquaClean δεν προετοιμάστηκε σωστά και τώρα έχει εισέλθει αέρας στη μηχανή.	Αφαιρέστε το φίλτρο AquaClean από το δοχείο νερού. Ανακινήστε το φίλτρο για περίπου 5 δευτερόλεπτα. Βυθίστε το φίλτρο ανάποδα σε μια κανάτα με κρύο νερό για τουλάχιστον 30 δευτερόλεπτα. Περιμένετε μέχρι να σταματήσουν να βγαίνουν φυσαλίδες. Τοποθετήστε το προετοιμασμένο φίλτρο AquaClean πίσω στη δεξαμενή νερού. Κατόπιν, διανείμετε 2-3 φλιτζάνια ζεστού νερού.

Τεχνικές προδιαγραφές

Ο κατασκευαστής διατηρεί το δικαίωμα να βελτιώσει τις τεχνικές προδιαγραφές του προϊόντος. Όλες οι προκαθορισμένες ποσότητες είναι κατά προσέγγιση.

Περιγραφή	Τιμή
Μέγεθος (Π x Υ x Β)	283 x 393 x 489 χλστ.
Βάρος	10.8 - 12.2 κιλά
Μήκος καλωδίου ρεύματος	1200 χλστ.
Δοχείο νερού	1,7 λίτρα, αφαιρούμενο
Χωρητικότητα χοάνης κόκκων καφέ	450 γραμμάρια
Χωρητικότητα δοχείου συλλογής κόκκων καφέ	15 δίσκοι

Περιγραφή	Τιμή
Χωρητικότητα δοχείου γάλακτος (μόνο στους τύπους SM7580, SM7581, SM7583)	600 ml
Ρυθμιζόμενο ύψος στομίου	75-148 χλστ.
Ονομαστική τάση - Ονομαστική ισχύς - Τροφοδοσία ρεύματος	Δείτε το πινακίδιο δεδομένων στο πορτάκι συντήρησης, στην εσωτερική πλευρά του

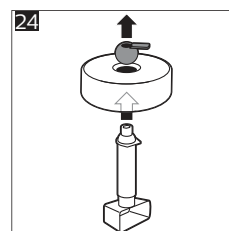
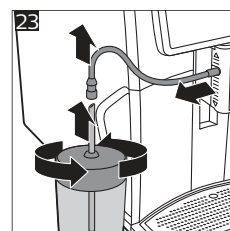
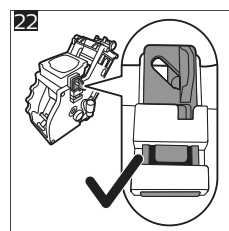
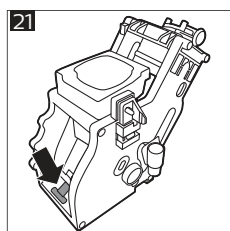
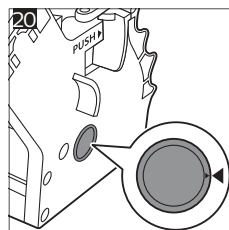
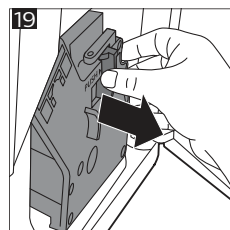
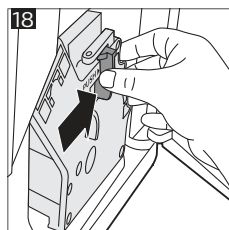
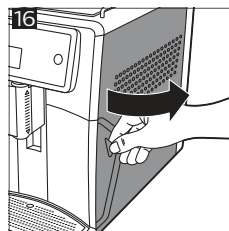
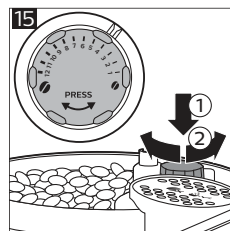
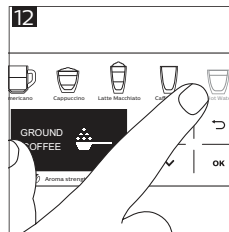
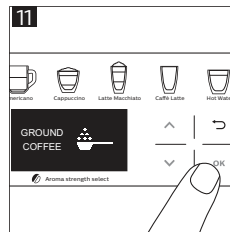
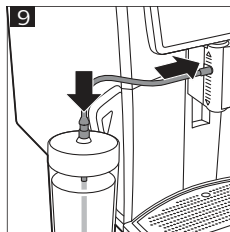
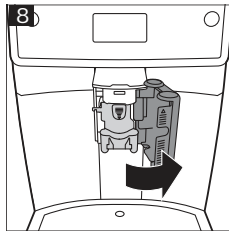
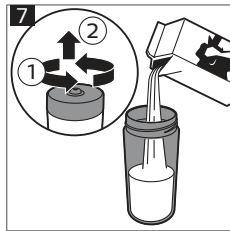
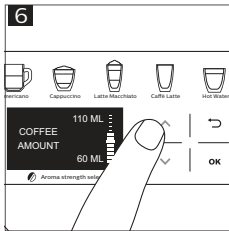
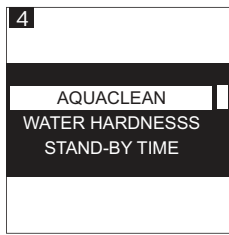
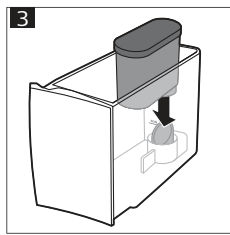
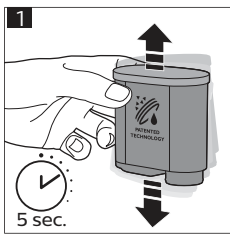

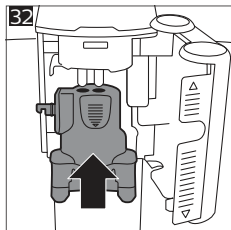
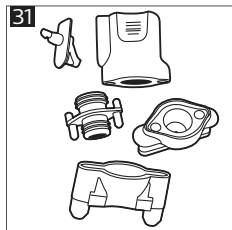
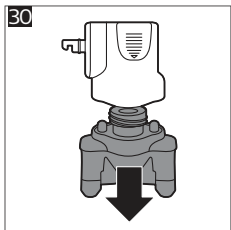
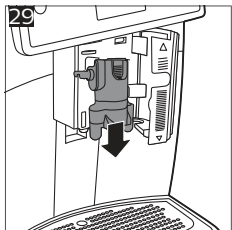
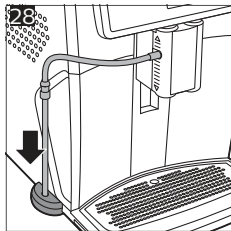
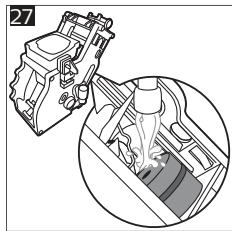
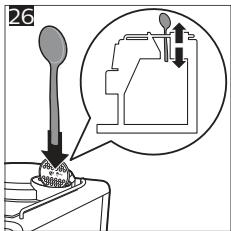
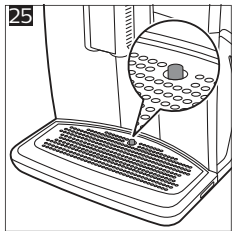



4219.450.1412.1 (8/2019) rev.00



421945014121

www.saeco.com/care



>75% recycled paper
>75% papier recyclé