

# **Nikon**

FOTOCAMERA DIGITALE

# COOLPIX S9700

## Manuale di riferimento

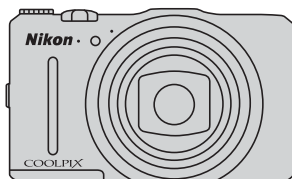

It



<b>Introduzione</b>	
<b>Componenti della fotocamera</b>	
<b>Informazioni di base sulla ripresa e la riproduzione</b>	
<b>Funzioni di ripresa</b>	
<b>Funzioni di riproduzione</b>	
<b>Registrazione e riproduzione di filmati</b>	
<b>Impostazioni generali della fotocamera</b>	
<b>Utilizzo delle funzioni dei dati sulla posizione/visualizzazione mappe</b>	
<b>Uso della funzione Wi-Fi (LAN wireless)</b>	
<b>Collegamento della fotocamera a una TV, a un computer o a una stampante</b>	
<b>Sezione di riferimento</b>	
<b>Note tecniche e Indice</b>	

# Introduzione

## Note preliminari

Grazie per aver acquistato la fotocamera digitale Nikon COOLPIX S9700. Prima di utilizzare la fotocamera, leggere le informazioni contenute in "Informazioni sulla sicurezza" (📖vii-ix), "<Importante> Note sulle funzioni dati di posizione (GPS/GLONASS, bussola elettronica)" (📖xi) e "Wi-Fi (rete LAN wireless)" (📖xiii) e familiarizzare con le informazioni incluse nel presente manuale. Dopo avere letto il manuale, conservarlo insieme al prodotto per consultarlo con facilità e godere appieno della fotocamera.

## Informazioni sul manuale





Per iniziare a utilizzare immediatamente la fotocamera, vedere "Informazioni di base sulla ripresa e la riproduzione" (📖10).

Per imparare a conoscere i componenti della fotocamera e le informazioni visualizzate sul monitor, vedere "Componenti della fotocamera" (📖11).

### Altre informazioni

- Simboli e convenzioni

Per facilitare la consultazione del manuale sono stati adottati i seguenti simboli e convenzioni:

Simbolo	Descrizione
	Questa icona indica avvertenze e informazioni che è necessario leggere prima di utilizzare la fotocamera.
	Questa icona indica note e informazioni da leggere prima di utilizzare la fotocamera.
	Queste icone indicano altre pagine contenenti informazioni attinenti;  : "Sezione di riferimento",  : "Note tecniche e Indice".

- Le card di memoria SD ed SDHC/SDXC vengono definite "card di memoria" in questo manuale.
- L'impostazione specificata al momento dell'acquisto viene definita "impostazione predefinita".
- I nomi delle opzioni di menu visualizzate sulle schermate e i nomi dei pulsanti o i messaggi visualizzati sul monitor del computer sono riportati in grassetto.
- In questo manuale, le immagini vengono a volte omesse dagli esempi delle schermate in modo che le icone risultino più facilmente visibili.
- Le illustrazioni delle schermate e della fotocamera potrebbero differire da quelle del prodotto effettivo.

## Informazioni e precauzioni

### Aggiornamento costante

Come parte integrante dell'impegno di Nikon per un "apprendimento costante" nell'ambito dell'assistenza ai prodotti, sono disponibili informazioni in costante aggiornamento sui seguenti siti Web:

- Per gli utenti negli Stati Uniti: <http://www.nikonusa.com/>
- Per gli utenti in Europa e Africa: <http://www.europe-nikon.com/support/>
- Per gli utenti in Asia, Oceania e Medio Oriente: <http://www.nikon-asia.com/>

Visitare questi siti Web per ottenere le versioni più aggiornate di informazioni, suggerimenti, risposte alle domande più frequenti (FAQ) e consigli generali sulle tecniche fotografiche e di riproduzione digitale. Per ulteriori informazioni, rivolgersi al rappresentante Nikon di zona. Visitare il sito seguente per informazioni sui contatti:

<http://imaging.nikon.com/>

### Utilizzare esclusivamente accessori elettronici di marca Nikon

Le fotocamere Nikon COOLPIX sono progettate in base a standard qualitativi elevatissimi e contengono circuiti elettronici sofisticati. Solo gli accessori elettronici Nikon (inclusi caricabatteria, batterie, adattatori CA/caricabatteria, adattatori CA e cavi) certificati per l'utilizzo con questa fotocamera digitale Nikon sono specificatamente progettati e collaudati per l'uso nel rispetto dei requisiti funzionali e di sicurezza dei circuiti elettronici del prodotto.

**L'UTILIZZO DI ACCESSORI ELETTRONICI DI MARCA DIVERSA DA NIKON POTREBBE DANNEGGIARE LA FOTOCAMERA E RENDERE NULLA LA GARANZIA NIKON.**

L'uso di batterie Li-ion ricaricabili di terze parti, prive del sigillo con ologramma Nikon, potrebbe compromettere il funzionamento normale della fotocamera o causare danni alle batterie, quali surriscaldamento, rottura o perdita di liquido.

Per ulteriori informazioni sugli accessori di marca Nikon, rivolgersi a un rivenditore autorizzato Nikon.

**Sigillo con ologramma:** identifica questo dispositivo come prodotto Nikon originale.



### Prima di un'occasione importante

Prima di utilizzare la fotocamera per occasioni importanti, come un matrimonio o un viaggio, scattare qualche foto di prova per assicurarvi che la macchina funzioni correttamente. Nikon declina qualsiasi responsabilità per eventuali danni o perdite di profitto derivanti dal malfunzionamento del prodotto.

## Informazioni sui Manuali

- È severamente vietata la riproduzione, la trasmissione, la trascrizione, l'inserimento in un sistema di reperimento di informazioni, la traduzione in qualsiasi lingua, in qualsiasi forma e con qualsiasi mezzo, senza previa autorizzazione scritta di Nikon.
- Nikon si riserva il diritto di modificare le specifiche hardware e software riportate nei manuali in qualsiasi momento e senza preavviso.
- Nikon non è responsabile di eventuali danni derivanti dall'utilizzo del presente prodotto.
- Sebbene le informazioni contenute nei presenti manuali siano per quanto possibile complete e accurate, gli utenti sono invitati a segnalare eventuali errori e omissioni al rivenditore Nikon più vicino (gli indirizzi dei rivenditori sono forniti separatamente).

## Note concernenti il divieto di copia e riproduzione

Nota: il semplice possesso di materiale copiato o riprodotto in modo digitale tramite scanner, fotocamere digitali o altri dispositivi può essere perseguito legalmente.

### • Oggetti la cui copia o riproduzione è proibita per legge

È severamente vietata la copia o la riproduzione di banconote, monete, obbligazioni statali o locali, anche nell'eventualità in cui si tratti di esplicite riproduzioni di campioni. È vietata la copia o la riproduzione di banconote, monete o titoli in circolazione all'estero. È vietata la copia o la riproduzione di francobolli e cartoline non timbrati emessi dallo stato, salvo previa autorizzazione dell'organo di competenza.

È vietata la riproduzione di francobolli emessi dallo stato e di documenti certificati stipulati secondo legge.

### • Avvertenze per copie e riproduzioni specifiche

Copie o riproduzioni di titoli di credito emessi da aziende private (azioni, ricevute, assegni, certificati e così via), tessere o abbonamenti di viaggio o coupon sono consentiti per un numero di copie minimo necessario ai fini contabili da parte dell'azienda stessa. È inoltre vietata la riproduzione di passaporti, licenze emesse da aziende private o pubbliche, carte d'identità e biglietti come abbonamenti o buoni pasto.

### • Osservare le informazioni sul copyright

La copia o riproduzione di prodotti coperti da copyright, quali libri, brani musicali, dipinti, xilografie, mappe, disegni, filmati e fotografie è regolata dalle leggi nazionali e internazionali sul copyright. Non utilizzate il presente prodotto per realizzare copie illegali o infrangere le leggi sul copyright.

## Eliminazione dei dispositivi di memorizzazione dati

La cancellazione di immagini o la formattazione dei dispositivi di memorizzazione dati, come le card di memoria o la memoria interna della fotocamera, non comporta l'eliminazione totale dei dati delle immagini. Talvolta i file cancellati possono essere recuperati dai dispositivi di memorizzazione dati scartati utilizzando software disponibili in commercio e di conseguenza costituiscono un potenziale veicolo per abuso di dati personali. Garantire la privacy di tali dati è responsabilità dell'utente.

Prima di eliminare o di regalare a terzi un dispositivo di memorizzazione dati è necessario eliminare tutti i dati utilizzando un software per eliminazione permanente disponibile in commercio oppure impostare **Registra dati posizione** in **Opzioni dati posizione** (📖91) su **No** dopo aver formattato il dispositivo e scattare immagini di paesaggi privi di riferimenti particolari fino all'esaurimento della memoria del dispositivo. Assicuratevi inoltre di sostituire anche eventuali immagini selezionate per l'opzione **Scegliere immagine** nell'impostazione **Schermata avvio** (📖83). Durante la distruzione fisica dei dispositivi di memorizzazione dati, prestare particolare attenzione a evitare lesioni personali o danni a cose. Nella fotocamera COOLPIX S9700, i dati di registro salvati nella card di memoria vengono gestiti analogamente agli altri dati. Per cancellare i dati del registro ottenuti ma non memorizzati nella card di memoria, selezionare **Crea registro** → **Termina registro** → **Cancella registro**.

È possibile annullare l'impostazione Wi-Fi utilizzando **Riprist. impost. predef.** nel menu delle opzioni Wi-Fi (🔌89).



## Informazioni sulla sicurezza

Per evitare eventuali danni all'attrezzatura Nikon o possibili lesioni personali, leggere completamente e con la massima attenzione le seguenti precauzioni di sicurezza prima di utilizzare la fotocamera. Conservare le istruzioni in modo che chiunque faccia uso dell'apparecchio possa consultarle.

Le conseguenze che potrebbero derivare dalla mancata osservanza delle precauzioni elencate in questo capitolo sono contrassegnate dal simbolo seguente:



Questo simbolo segnala avvertenze che devono essere lette prima di utilizzare il prodotto Nikon per prevenire possibili danni fisici all'utente.

### AVVERTENZE

#### **In caso di malfunzionamento, spegnere l'apparecchio**

In caso di fuoriuscita di fumo oppure di odore insolito proveniente dalla fotocamera o dall'adattatore CA/caricabatteria, scollegare immediatamente l'adattatore CA/caricabatteria e rimuovere la batteria, prestando attenzione a non riportare ustioni. L'utilizzo dell'apparecchiatura in queste condizioni potrebbe provocare lesioni. Una volta rimossa o scollegata la fonte di alimentazione, portare l'apparecchiatura presso un Centro di assistenza autorizzato Nikon per un controllo.

#### **Non disassemblare**

Il contatto con i component interni della fotocamera o dell'adattatore CA/caricabatteria potrebbe provocare lesioni. Eventuali riparazioni devono essere eseguite esclusivamente da personale qualificato. In caso di rottura della fotocamera o dell'adattatore CA/caricabatteria in seguito a caduta o altro incidente, portare il prodotto presso un centro di assistenza autorizzato Nikon per eseguire un controllo, dopo aver scollegato la fotocamera e/o avere rimosso la batteria.

#### **Non utilizzare la fotocamera o l'adattatore CA/caricabatteria in presenza di gas infiammabile**

Per evitare il rischio di esplosioni o incendi, non utilizzare apparecchi elettronici in presenza di gas infiammabili.

#### **Maneggiare con cura la tracolla della fotocamera**

Non posizionare la tracolla attorno al collo di neonati o bambini.

#### **Tenere lontano dalla portata dei bambini**

Prestare particolare attenzione onde evitare che i bambini possano introdurre in bocca la batteria o altri piccoli componenti.

#### **Non restare in contatto con la fotocamera, l'adattatore CA/caricabatteria o l'adattatore CA per periodi prolungati quando i dispositivi sono accesi o in uso**

Alcune parti dei dispositivi diventano calde. Se lasciate i dispositivi a contatto diretto con la pelle per lunghi periodi di tempo, possono verificarsi ustioni causate dalla bassa temperatura.

**⚠ Non esporre il prodotto a temperature estremamente elevate, ad esempio all'interno di un'autovettura chiusa o alla luce diretta del sole**

La mancata osservanza di questa precauzione potrebbe provocare danni o incendi.

**⚠ Utilizzare il mezzo di alimentazione corretto (batteria, adattatore CA/caricabatteria, adattatore CA, cavo USB)**

L'uso di un mezzo di alimentazione diverso da quelli forniti o commercializzati da Nikon potrebbe provocare danni o malfunzionamenti.

**⚠ Maneggiare con molta cura la batteria**

Se maneggiate in modo improprio le batterie potrebbero perdere liquidi, surriscaldarsi o esplodere. Quando maneggiate la batteria di questo prodotto, adottate le seguenti precauzioni:

- Prima di sostituire la batteria, spegnere il prodotto. Se si utilizza l'adattatore CA/caricabatteria o l'adattatore CA, assicurarsi che sia scollegato.
- Utilizzare esclusivamente una batteria ricaricabile Li-ion EN-EL12 (in dotazione). Per caricare la batteria utilizzare una fotocamera che supporta la funzione di ricarica della batteria. Per eseguire questa operazione, utilizzare l'adattatore CA/caricabatteria EH-71P (in dotazione) e il cavo USB UC-E21 (in dotazione). Per caricare la batteria senza utilizzare una fotocamera è disponibile anche il caricabatteria MH-65 (acquistabile separatamente).
- Quando installate la batteria, prestate attenzione a non inserirla capovolta o in senso inverso.
- Non cortocircuitare o smontare la batteria, né tentare di rimuovere o forzare la guaina di isolamento o l'involucro della batteria.

- Non esporre la batteria a fiamme o calore eccessivo.
- Non immergere o esporre all'acqua.
- Prima di trasportarla, riporre la batteria in una busta di plastica, ecc. in modo da isolare il terminale. Non trasportate né conservate la batteria insieme a oggetti metallici, come collane o forcine per capelli.
- Quando è completamente scarica, la batteria può essere soggetta a perdite di liquido. Per evitare danni al prodotto, rimuovete la batteria quando è scarica.
- Interrompete immediatamente l'uso se notate cambiamenti nella batteria, come scolorimento o deformazione.
- Se il liquido fuoriuscito dalla batteria entra in contatto con i vestiti o la pelle, lavate immediatamente la parte interessata con abbondante acqua.

**⚠ Quando si maneggia l'adattatore CA/caricabatteria, osservare le seguenti precauzioni**

- Tenete asciutto il prodotto. La mancata osservanza di questa precauzione potrebbe provocare incendi o folgorazioni.
- Rimuovere con un panno asciutto eventuali accumuli di polvere sui componenti metallici del connettore o in prossimità degli stessi. L'utilizzo della fotocamera in tali condizioni può provocare incendi.
- Non maneggiare la spina e non avvicinarsi all'adattatore CA/caricabatteria durante i temporali. La mancata osservanza di questa precauzione potrebbe provocare folgorazioni.

- Non danneggiate, non modificate né tirate o piegate con forza il cavo USB, non collocatelo sotto oggetti pesanti e non esponetelo al calore o alle fiamme. Se la guaina di isolamento dovesse danneggiarsi lasciando esposti i fili, portate il cavo presso un Centro di assistenza autorizzato Nikon per un controllo. La mancata osservanza di queste precauzioni potrebbe provocare incendi o folgorazioni.
- Non maneggiare la spina o l'adattatore CA/caricabatteria con le mani bagnate. La mancata osservanza di questa precauzione potrebbe provocare folgorazioni.
- Non utilizzare con convertitori o adattatori da viaggio progettati per la conversione da una tensione all'altra o con inverter da CC a CA. La mancata osservanza di questa precauzione può provocare danni alla fotocamera, surriscaldamento o incendi.

#### **Utilizzare cavi idonei**

Per il collegamento ai terminali di entrata o di uscita, utilizzate solo i cavi forniti o commercializzati da Nikon adatti a tale scopo, al fine di mantenere il prodotto conforme alle normative.

#### **Maneggiare con cura le parti mobili**

Prestare attenzione a non schiacciarsi le dita o impigliare oggetti nel copriobiettivo o in altre parti mobili.

#### **L'utilizzo del flash in prossimità degli occhi del soggetto può provocare danni temporanei alla vista**

Non utilizzare il flash da una distanza inferiore a 1 m dal soggetto.

Prestare particolare attenzione durante le riprese di bambini molto piccoli.

#### **Non utilizzare il flash quando è a contatto con una persona o un oggetto**

La mancata osservanza di questa precauzione potrebbe provocare ustioni o incendi.

#### **A bordo di aeromobili o all'interno di ospedali, tenere la fotocamera spenta**

A bordo di aeromobili, in particolare durante le fasi di decollo o atterraggio, tenere la fotocamera spenta. Prima dell'imbarco su un aeromobile, impostare la funzione Registra dati posizione su No. Terminare la memorizzazione del registro. Non utilizzare le funzioni di rete wireless durante il volo. In caso di utilizzo all'interno di ospedali, rispettare le istruzioni vigenti sul posto. Le onde elettromagnetiche prodotte dalla fotocamera possono causare interferenze alle strumentazioni elettroniche di aeromobili o ospedali. Se si utilizza una Eye-Fi card, rimuoverla dalla fotocamera prima di salire a bordo di un aeromobile o entrare in un ospedale.

## Note

### Avviso per gli utenti europei

#### ATTENZIONE

#### **RISCHIO DI ESPLOSIONE SE LA BATTERIA VIENE SOSTITUITA CON UNA DI TIPO NON CORRETTO.**

#### **SMALTIRE LE BATTERIE ESAUSTE SECONDO LE ISTRUZIONI.**

Questo simbolo indica che gli apparecchi elettrici ed elettronici devono essere smaltiti negli appositi contenitori di rifiuti.



Le seguenti istruzioni sono rivolte esclusivamente agli utenti di paesi europei:

- Il presente prodotto deve essere smaltito nell'apposito contenitore di rifiuti. Non smaltire insieme ai rifiuti domestici.
- La raccolta differenziata e il riciclaggio aiutano a preservare le risorse naturali e a prevenire le conseguenze negative per la salute umana e per l'ambiente che potrebbero essere provocate dallo smaltimento scorretto.
- Per ulteriori informazioni, vi preghiamo di contattare le autorità locali responsabili dello smaltimento dei rifiuti.

Questo simbolo sulla batteria indica che la batteria deve essere smaltita negli appositi contenitori di rifiuti.



Le seguenti istruzioni sono rivolte esclusivamente agli utenti di paesi europei:

- Le presenti batterie, dotate di questo simbolo o meno, devono essere smaltite nell'apposito contenitore di rifiuti. Non smaltire insieme ai rifiuti domestici.
- Per ulteriori informazioni, vi preghiamo di contattare le autorità locali responsabili dello smaltimento dei rifiuti.

## <Importante> Note sulle funzioni dati di posizione (GPS/GLONASS, bussola elettronica)

### ● **Mappe/dati con i nomi delle località di questa fotocamera**

Prima di utilizzare le funzioni dati di posizione, leggere il "CONTRATTO DI LICENZA D'USO PER I DATI RELATIVI ALLE MAPPE E AI DATI CON I NOMI DELLE LOCALITÀ" (📄:19) e accettare i termini.

- Le mappe e le informazioni sui nomi delle località (Punti di interesse: POI) sono disponibili a partire da aprile 2013.  
Le mappe e le informazioni sui nomi delle località non verranno aggiornate.
- I dettagli delle formazioni geologiche vengono visualizzati in modo semplicistico in base alla scala della mappa. La scala della mappa e il livello di dettagli dei dati di posizione variano in base al paese e alla regione.  
A latitudini particolarmente elevate, le scale, orizzontale e verticale, visualizzate sul monitor possono variare; quindi, le formazioni geologiche visualizzate possono essere diverse dalle formazioni effettive. Utilizzare le mappe e le informazioni sui nomi delle località solo come guida.
- I dati dettagliati delle mappe e le informazioni sui nomi delle località (Punti di interesse: POI) della Repubblica Popolare Cinese ("Cina") e della Repubblica di Corea non sono fornite per la COOLPIX S9700.

### ● **Note sulle funzioni di registrazione dei dati di posizione e sulla registrazione dei registri**

- Quando **Registra dati posizione** in **Opzioni dati posizione** del menu Opzioni dati posizione è impostato su **Si** o durante la memorizzazione del registro, le funzioni di registrazione dei dati posizione e del registro continueranno ad essere operative durante la memorizzazione del registro anche dopo lo spegnimento della fotocamera (📖86).

Le onde elettromagnetiche prodotte dalla fotocamera possono causare interferenze alle strumentazioni elettroniche di aeromobili o ospedali. Quando l'uso della fotocamera è vietato o limitato durante l'atterraggio e il decollo di un aeroplano o all'interno di un ospedale, terminare la memorizzazione del registro, impostare **Registra dati posizione** su **No**, e spegnere la fotocamera.

- Mediante immagini fisse o filmati registrati con dati di posizione è possibile identificare una persona. Adottare le dovute precauzioni quando si trasferiscono immagini fisse o filmati registrati con dati di posizione, file di registro a terzi o quando si caricano su una rete (ad esempio Internet) in cui vengono rese pubbliche. Leggere attentamente "Eliminazione dei dispositivi di memorizzazione dati" (📖vi).

## ● Notes about measurement functions

La COOLPIX S9700 è una fotocamera. Non utilizzare questa fotocamera come dispositivo di navigazione o strumento di misurazione.

- Utilizzare le informazioni (ad esempio la direzione) fornite dalla fotocamera esclusivamente come guida. Non utilizzare queste informazioni per la navigazione aerea, la guida di una vettura o in applicazioni di monitoraggio del territorio.
- Quando si utilizza la fotocamera per alpinismo o trekking, portare con sé una mappa, un dispositivo di navigazione o uno strumento di misurazione aggiuntivo.

## ● Utilizzo della fotocamera all'estero

- Prima di portare la fotocamera con le funzioni dati di posizione all'estero, consultare la propria agenzia di viaggi o l'ambasciata del paese che si visiterà per verificare se sono presenti restrizioni in merito.  
Ad esempio, in Cina non è possibile memorizzare registri con dati di posizione senza il permesso del governo cinese.  
Impostare **Registra dati posizione** su **No**.
- I dati di posizione potrebbero non funzionare correttamente in Cina, ai confini di essa e nei paesi limitrofi (aggiornamento a dicembre 2013).

## Wi-Fi (rete LAN wireless)

Questo prodotto è soggetto alle leggi di controllo delle esportazioni statunitensi, pertanto per esportarlo in un paese sottoposto a embargo da parte degli Stati Uniti occorre richiedere l'autorizzazione alle autorità statunitensi. Tra i paesi sottoposti a embargo figurano: Cuba, Iran, Corea del Nord, Sudan e Siria. Dal momento che è possibile che i paesi sottoposti a embargo possano cambiare, si prega di contattare il Dipartimento per il Commercio statunitense per richiedere informazioni aggiornate.

### **Restrizioni in merito all'utilizzo dei dispositivi wireless**

Il ricetrasmittitore wireless contenuto in questo prodotto è conforme alle normative che regolano l'utilizzo dei dispositivi wireless in vigore nel paese di acquisto e non è destinato a essere impiegato in altri paesi (i prodotti acquistati nell'UE o EFTA possono essere utilizzati in tutti i paesi dell'UE ed EFTA). Nikon non si assume alcuna responsabilità in merito all'utilizzo in altri paesi. Qualora non si sia certi del paese di acquisto iniziale del prodotto, rivolgersi al centro servizi Nikon o a un centro di assistenza autorizzato Nikon. Questa restrizione riguarda esclusivamente l'utilizzo della funzione wireless e non si applica ad altre funzionalità del prodotto.

## **Dichiarazione di conformità (Europa)**

Nikon Corporation dichiara che la fotocamera COOLPIX S9700 è conforme ai requisiti essenziali e alle altre disposizioni pertinenti della Direttiva 1999/5/EC. La dichiarazione di conformità può essere consultata all'indirizzo [http://imaging.nikon.com/support/pdf/DoC\\_S9700.pdf](http://imaging.nikon.com/support/pdf/DoC_S9700.pdf).

## **Precauzioni relative alle trasmissioni radio**

Tenere sempre presente che, durante la trasmissione o la ricezione di dati via radio si potrebbe essere esposti al rischio di intercettazione da parte di terzi. Nikon declina ogni responsabilità in caso di fughe di dati e informazioni verificatesi durante il trasferimento dei dati.

## **Gestione dei dati personali ed esclusione di responsabilità**











- I dati personali dell'utente salvati e configurati nel prodotto, ivi comprese le impostazioni di connessione wireless LAN e altre informazioni personali, potrebbero subire alterazioni o andare persi a causa di errori di funzionamento, elettricità statica, incidenti, malfunzionamenti, riparazioni o altri interventi. Conservare sempre una copia di backup delle informazioni importanti. Nikon declina ogni responsabilità in caso di danni diretti o indiretti o perdite di profitto derivanti da alterazioni o perdite di contenuti non imputabili a Nikon.
- Prima di gettare via il prodotto o consegnarlo ad altro proprietario, eseguire **Riprist. impost. predef.** nel menu delle opzioni Wi-Fi (0-089) in modo da eliminare tutte le informazioni utente registrate e configurate con il prodotto, incluse le impostazioni della connessione LAN wireless e altri dati personali.













































































# Sommario























Introduzione.....	ii
<b>Note preliminari</b> .....	ii
Informazioni sul manuale .....	iii
Informazioni e precauzioni .....	iv
<b>Informazioni sulla sicurezza</b> .....	vii
AWERTENZE .....	vii
<b>Note</b> .....	x
<Importante> Note sulle funzioni dati di posizione (GPS/GLONASS, bussola elettronica).....	xi
Wi-Fi (rete LAN wireless).....	xiii
<hr/>	
<b>Componenti della fotocamera</b> .....	1
<b>Corpo macchina</b> .....	1
Fissaggio della cinghia della fotocamera.....	3
<b>Uso dei menu (pulsante MENU)</b> .....	4
<b>Monitor</b> .....	6
Modo di ripresa .....	6
Modo riproduzione.....	8
<hr/>	
<b>Informazioni di base sulla ripresa e la riproduzione</b> .....	10
Preparazione 1: inserimento della batteria .....	10
Preparazione 2: carica della batteria .....	12
Preparazione 3: inserimento di una card di memoria .....	14
Memoria interna e card di memoria.....	15
Preparazione 4: impostazione della lingua, della data e dell'ora .....	16
Passaggio 1: accensione della fotocamera.....	20
Passaggio 2: selezione di un modo di ripresa.....	22
Modi di ripresa disponibili.....	23
Passaggio 3: inquadratura di un soggetto .....	24
Uso dello zoom .....	25
Passaggio 4: messa a fuoco e ripresa.....	26
Pulsante di scatto.....	27
Passaggio 5: riproduzione delle immagini .....	28
Passaggio 6: eliminazione delle immagini .....	29

<b>Funzioni di ripresa</b> .....	<b>31</b>
Modo  (auto).....	31
Modo scena (modo di ripresa adatto alle scene) .....	32
Consigli e note.....	33
Modo Ritratto intelligente (acquisizione di immagini di volti sorridenti).....	39
Modo Effetti speciali (applicazione degli effetti durante la ripresa).....	41
Modi <b>P, S, A, M</b> (impostazione dell'esposizione per la ripresa) .....	43
Uso di Selezione rapida effetti .....	44
Intervallo di regolazione del tempo di posa.....	48
<b>Funzioni che possono essere impostate mediante il multi-selettore</b> .....	<b>49</b>
Uso del flash .....	50
Utilizzo dell'Autoscatto.....	53
Uso del Modo macro .....	54
Regolazione di luminosità (compensazione dell'esposizione), vivacità e tinta (cursore creativo) .....	55
Regolazione della luminosità (compensazione dell'esposizione).....	58
Impostazioni predefinite .....	59
<b>Funzioni che possono essere impostate con il pulsante MENU (menu di ripresa)</b> .....	<b>61</b>
Opzioni disponibili nel menu di ripresa.....	62
<b>Funzioni che non possono essere utilizzate contemporaneamente</b> .....	<b>64</b>
<b>Messa a fuoco</b> .....	<b>68</b>
Uso di Scelta soggetto AF .....	68
Uso della funzione di rilevamento del volto.....	69
Uso della funzione Effetto pelle soft .....	70
Soggetti non adatti per l'autofocus .....	70
Blocco della messa a fuoco .....	71
<b>Funzioni di riproduzione</b> .....	<b>72</b>
Zoom in riproduzione .....	72
Riproduzione di miniature e visualizzazione del calendario.....	73
<b>Funzioni che possono essere impostate con il pulsante MENU (Menu play)</b> .....	<b>74</b>
<b>Registrazione e riproduzione di filmati</b> .....	<b>76</b>
Registrazione di filmati .....	76
Funzioni che possono essere impostate con il pulsante <b>MENU</b> (menu filmato).....	80
Riproduzione di filmati .....	81

Impostazioni generali della fotocamera .....	83
Funzioni che possono essere impostate con il pulsante <b>MENU</b> (Menu impostazioni) ....	83
Utilizzo delle funzioni dei dati sulla posizione/visualizzazione mappe.....	85
Avvio della registrazione dei dati posizione .....	85
Visualizzazione di mappe .....	88
Quando utilizzare il modo di ripresa.....	88
Quando utilizzare il modo di riproduzione.....	89
Funzioni che possono essere impostate con il pulsante <b>MENU</b> (menu Opzioni dati posizione) .....	91
Usò della funzione Wi-Fi (LAN wireless).....	93
Funzioni che possono essere eseguite con la rete Wi-Fi.....	93
Scatta foto .....	93
Visualizza foto.....	93
Installazione del software nel dispositivo intelligente.....	93
Collegamento del dispositivo intelligente alla fotocamera .....	94
Collegamento della fotocamera a una TV, a un computer o a una stampante.....	96
Metodi di collegamento.....	96
Uso di ViewNX 2 .....	98
Installazione di ViewNX 2 .....	98
Trasferimento di immagini sul computer .....	99
Visualizzazione di immagini .....	101
<b>Sezione di riferimento</b> .....	 1
Utilizzo della funzione Panorama semplificato (ripresa e riproduzione) .....	 2
Riprese con Panorama semplificato.....	 2
Visualizzazione di immagini scattate con Panorama semplificato .....	 4
<b>Modo Foto preferite</b> .....	 5
Aggiunta di immagini agli album.....	 5
Riproduzione delle immagini contenute negli album .....	 6
Rimozione delle immagini dagli album.....	 7
Modifica dell'icona album preferito .....	 8
<b>Modo Ordinamento automatico</b> .....	 9
<b>Modo Elenca per data</b> .....	 10

<b>Visualizzazione ed eliminazione di immagini scattate in sequenza</b> .....		11
Visualizzazione di immagini in sequenza.....		11
Eliminazione di immagini in sequenza.....		12
<b>Modifica di immagini fisse</b> .....		13
Prima di modificare le immagini.....		13
Selezione rapida effetti: modifica tinta o atmosfera.....		14
Ritocco rapido: miglioramento del contrasto e della saturazione.....		15
D-Lighting: miglioramento della luminosità e del contrasto.....		15
Correzione occhi rossi: correzione occhi rossi durante le riprese con il flash.....		16
Ritocco glamour: miglioramento dei volti umani.....		17
Mini-foto: riduzione della dimensione di un'immagine.....		18
Ritaglio: creazione di una copia ritagliata.....		19
<b>Collegamento della fotocamera a un televisore (visualizzazione delle immagini su un televisore)</b> .....		20
<b>Collegamento della fotocamera a una stampante (Stampa diretta)</b> .....		21
Collegamento della fotocamera a una stampante.....		22
Stampa di singole immagini.....		23
Stampa di immagini multiple.....		25
<b>Modifica di filmati</b> .....		27
Estrazione delle sole parti del filmato desiderate.....		27
Salvataggio di un fotogramma da un filmato come immagine fissa.....		28
<b>Opzioni di ripresa comuni (qualità dell'immagine e dimensione dell'immagine)</b> .....		29
Qualità Immagine.....		29
Dim. Immagine.....		30
<b>Menu di ripresa (modo <b>P</b>, <b>S</b>, <b>A</b> o <b>M</b>)</b> .....		31
Bilanciamento bianco (regolazione della tinta).....		31
Modo esposizione.....		33
Ripresa in Sequenza.....		34
Sensibilità ISO.....		37
Modo area AF.....		38
Modo autofocus.....		41
Selezione rapida effetti.....		41
Anteprima esposiz. M.....		42
<b>Menu Ritratto intelligente</b> .....		43
Effetto pelle soft.....		43
Timer sorriso.....		44
Verifica occhi aperti.....		45

<b>Menu play</b> .....	 46
Ordine di stampa (creazione di un ordine di stampa DPOF) .....	 46
Slide show .....	 49
Proteggi .....	 50
Ruota immagine.....	 51
Memo vocale .....	 52
Copia (copia tra la memoria interna e la card di memoria) .....	 53
Opzioni visual. sequenza .....	 54
Scegliere foto principale .....	 54
<b>Menu filmato</b> .....	 55
Opzioni filmato.....	 55
Apertura filmato HS.....	 59
Modo area AF .....	 59
Modo autofocus.....	 60
Filmato VR.....	 61
Riduz. rumore del vento .....	 62
Frequenza fotogrammi .....	 62
<b>Menu impostazioni</b> .....	 63
Schermata avvio .....	 63
Fuso orario e data .....	 64
Impostazioni monitor.....	 66
Stampa data (sovrastampa della data e dell'ora) .....	 68
Foto VR .....	 69
Rilevam. movimento.....	 70
Illuminatore AF .....	 70
Zoom digitale .....	 71
Impostazioni audio .....	 72
Autospegnimento .....	 72
Formatta memoria/Formatta card.....	 73
Lingua/Language .....	 74
Impostazioni TV.....	 74
Ricarica via computer .....	 75
Avviso occhi chiusi.....	 76
Caricamento Eye-Fi.....	 77
Ripristina tutto .....	 78
Versione firmware .....	 78
<b>Menu Opzioni dati posizione</b> .....	 79
Opzioni dati posizione.....	 79
Unità distanza .....	 80
Calcola distanza .....	 81

Punti di interesse (POI) (registrazione e visualizzazione delle informazioni sui nomi delle località).....		82
Crea registro (memorizzazione del registro delle informazioni sugli spostamenti).....		83
Visualizza registro.....		85
Imp. orologio da satellite .....		86
Bussola elettronica.....		87
<b>Menu delle opzioni Wi-Fi .....</b>		<b>89</b>
<b>Messaggi di errore.....</b>		<b>91</b>
<b>Nomi dei file.....</b>		<b>96</b>
<b>Accessori opzionali.....</b>		<b>97</b>
<hr/>		
<b>Note tecniche e Indice.....</b>		<b>1</b>
<hr/>		
<b>Cura del prodotto .....</b>		<b>2</b>
Fotocamera.....		2
Batteria.....		3
Adattatore CA/caricabatteria.....		4
Card di memoria.....		5
<b>Pulizia e stoccaggio.....</b>		<b>6</b>
Pulizia.....		6
Conservazione .....		7
<b>Risoluzione dei problemi .....</b>		<b>8</b>
<b>CONTRATTO DI LICENZA D'USO PER I DATI RELATIVI ALLE MAPPE E AI DATI CON I NOMI DELLE LOCALITÀ .....</b>		<b>19</b>
<b>Caratteristiche tecniche.....</b>		<b>25</b>
Card di memoria approvate.....		29
<b>Indice analitico.....</b>		<b>32</b>

# Componenti della fotocamera

## Corpo macchina

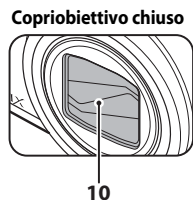
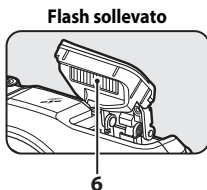
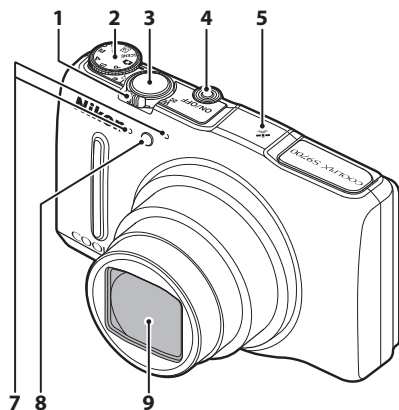

1	Controllo zoom.....25
	<b>W</b> : grandangolo.....25
	<b>T</b> : teleobiettivo.....25
	: riproduzione miniature.....73
	: zoom in riproduzione.....72
	: guida.....33
2	Ghiera di selezione modo.....22
3	Pulsante di scatto.....26
4	Interruttore di alimentazione/ spia di accensione.....20

5	Antenna di posizionamento.....85
6	Flash.....50
7	Microfono (stereo).....74, 76
8	Spia autoscatto.....53
	Illuminatore ausiliario AF.....83
9	Obiettivo
10	Copriobiettivo

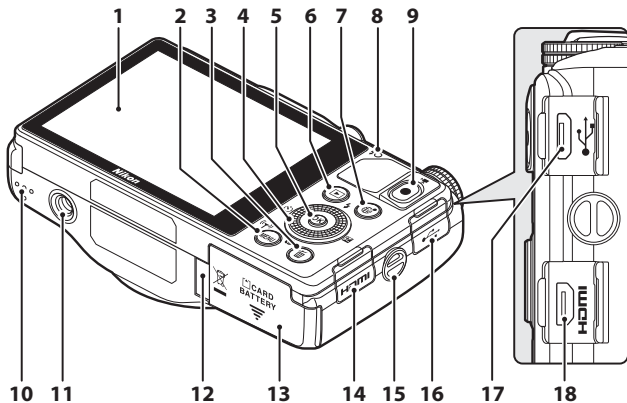

<b>1</b>	Monitor OLED (monitor) <sup>1</sup> .....	6, 20
<b>2</b>	Pulsante <b>MENU</b> (menu).....	4
<b>3</b>	Pulsante  (cancella).....	29, 82
<b>4</b>	Multi-selettore a rotazione (multi-selettore) <sup>2</sup> .....	4
<b>5</b>	Pulsante  (applicazione della selezione).....	4
<b>6</b>	Pulsante  (riproduzione).....	28
<b>7</b>	Pulsante  (mappa).....	88
<b>8</b>	Spia di carica.....	12
	Spia flash.....	50
<b>9</b>	Pulsante  (registrazione filmato).....	76
<b>10</b>	Diffusore acustico.....	81, 83

<b>11</b>	Attacco per treppiedi	
<b>12</b>	Coprichiconnettore di alimentazione (per il collegamento dell'adattatore CA opzionale).....	97
<b>13</b>	Coperchio del vano batteria/ alloggiamento card di memoria.....	10, 14
<b>14</b>	Coprichiconnettore HDMI.....	96
<b>15</b>	Occhiello per cinghia fotocamera.....	3
<b>16</b>	Coprichiconnettore USB.....	12, 96, 99
<b>17</b>	Connettore micro USB.....	12, 96, 99
<b>18</b>	Connettore micro HDMI (tipo D).....	96

<sup>1</sup> Anche definito "monitor" in questo manuale.

<sup>2</sup> Anche definito "multi-selettore" in questo manuale.



## Fissaggio della cinghia della fotocamera

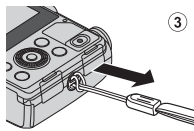
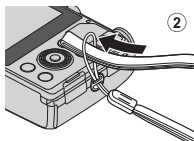
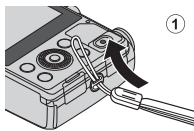

# Uso dei menu (pulsante MENU)

Utilizzare il multi-selettore e il pulsante **OK** per navigare nei menu.

## 1 Premere il pulsante MENU.

- Il menu viene visualizzato.

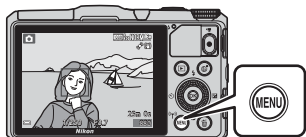

## 2 Premere **◀** sul multi-selettore.

- L'icona del menu correntemente selezionato è visualizzata in giallo.



Icone dei menu

## 3 Selezionare l'icona del menu desiderata.

- Il menu cambia.
- Le icone dei menu possono anche essere selezionate ruotando il multi-selettore.



## 4 Premere il pulsante **OK**.

- Le opzioni di menu diventano selezionabili.

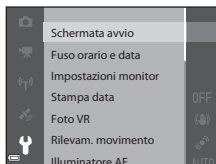

## 5 Selezionare un'opzione del menu.

- Le opzioni di menu possono anche essere selezionate ruotando il multi-selettore.

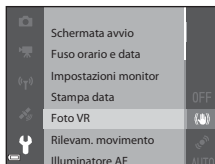

## 6 Premere il pulsante **OK**.

- Le impostazioni relative all'opzione selezionata vengono visualizzate.



## 7 Selezionare un'impostazione.

- Le impostazioni possono anche essere selezionate ruotando il multi-selettore.



## 8 Premere il pulsante **OK**.

- L'impostazione selezionata viene applicata.
- Quando si finisce di usare il menu, premere il pulsante **MENU**.



### Note sull'impostazione delle opzioni di menu

- A seconda del modo di ripresa correntemente in uso o dello stato della fotocamera, non è possibile impostare alcune opzioni di menu. Le opzioni non disponibili sono visualizzate in grigio e non possono essere selezionate.
- Quando è visualizzato un menu, è possibile passare al modo di ripresa premendo il pulsante di scatto o il pulsante **●** (registrazione filmato).

# Monitor

Le informazioni visualizzate sul monitor durante la ripresa e la riproduzione cambiano in base alle impostazioni della fotocamera e alle condizioni operative.

Per impostazione predefinita, le informazioni vengono visualizzate quando si accende la fotocamera per la prima volta e quando si utilizza la fotocamera, quindi scompaiono dopo alcuni secondi (quando si imposta **Info foto** su **Info automatiche** in **Impostazioni monitor** (☞83)).

## Modo di ripresa

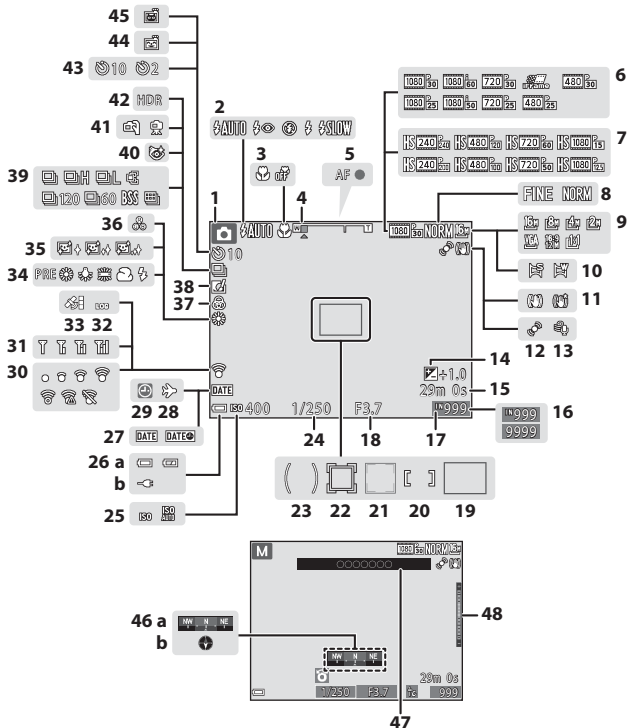

<b>1</b>	Modo di ripresa.....	22, 23	<b>25</b>	Sensibilità ISO.....	62
<b>2</b>	Modo flash.....	50	<b>26</b>	(a) Indicatore di livello batteria.....	20
<b>3</b>	Modo macro.....	54	<b>26</b>	(b) Indicatore collegamento adattatore CA/caricabatteria	
<b>4</b>	Indicatore zoom.....	25, 54	<b>27</b>	Stampa data.....	83
<b>5</b>	Indicatore di messa a fuoco.....	26	<b>28</b>	Icona destinazione.....	 65
<b>6</b>	Opzioni filmato (filmati a velocità normale).....	80,  55	<b>29</b>	Indicatore "data non impostata".....	16
<b>7</b>	Opzioni filmato (filmati HS) .....	80,  56	<b>30</b>	Indicatore di comunicazione Eye-Fi .....	84
<b>8</b>	Qualità Immagine.....	62,  29	<b>31</b>	Indicatore di comunicazione Wi-Fi .....	93
<b>9</b>	Dim. Immagine.....	62,  30	<b>32</b>	Visualizzazione registro.....	91
<b>10</b>	Panorama semplificato.....	37	<b>33</b>	Ricezione dati posizione.....	87
<b>11</b>	Icona riduzione vibrazioni.....	80, 83	<b>34</b>	Modo Bilanciamento bianco.....	62
<b>12</b>	Icona rilevamento del movimento .....	83	<b>35</b>	Effetto pelle soft.....	63
<b>13</b>	Riduz. rumore del vento.....	80	<b>36</b>	Tinta.....	57
<b>14</b>	Valore di compensazione dell'esposizione.....	56, 58	<b>37</b>	Vivacità.....	57
<b>15</b>	Tempo di registrazione filmato rimanente.....	76	<b>38</b>	Icona selezione rapida effetti.....	44, 62
<b>16</b>	Numero di esposizioni rimanenti (immagini fisse).....	20	<b>39</b>	Modo di ripresa in sequenza.....	62
<b>17</b>	Indicatore memoria interna.....	20	<b>40</b>	Icona verifica occhi aperti.....	63
<b>18</b>	Valore di apertura del diaframma .....	27, 43	<b>41</b>	Mano libera/treppiedi.....	34, 35
<b>19</b>	Area di messa a fuoco (scelta soggetto AF).....	62, 68	<b>42</b>	Controluce (HDR).....	36
<b>20</b>	Area di messa a fuoco (per manuale o area centrale).....	62, 71	<b>43</b>	Indicatore autoscatto.....	53
<b>21</b>	Area di messa a fuoco (per rilevamento del volto, rilevamento animali domestici).....	38, 39, 62, 69	<b>44</b>	Timer sorriso.....	63
<b>22</b>	Area di messa a fuoco (per inseguimento del soggetto) .....	62,  40	<b>45</b>	Autoscatto animali domestici.....	38
<b>23</b>	Area di misurazione in ponderata centrale.....	62		Visualizzazione bussola.....	92
<b>24</b>	Tempo di posa.....	27, 43	<b>46</b>	(a) Indicatore di direzione (b) Bussola	
			<b>47</b>	Informazioni sul nome della posizione (informazioni POI).....	87
			<b>48</b>	Indicatore di esposizione.....	46

# Modo riproduzione

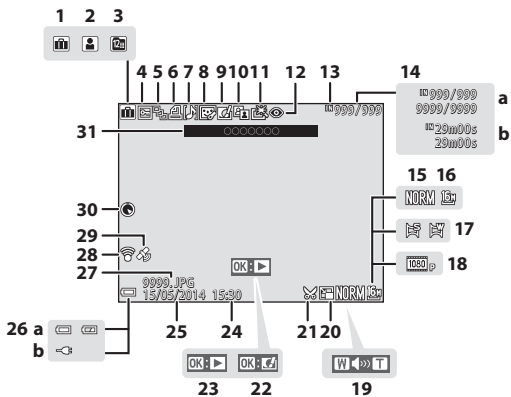

1	Icona album nel modo foto preferite .....	55
2	Icona categoria nel modo ordinamento automatico.....	9
3	Icona elenca per data.....	10
4	Icona proteggi.....	74, 50
5	Visualizzazione sequenza (quando è selezionato <b>Singole foto</b> ) .....	75, 54
6	Icona ordine di stampa.....	74, 46
7	Indicatore memo vocali.....	74, 52
8	Icona ritocco glamour.....	74, 17
9	Icona selezione rapida effetti .....	28, 44, 14
10	Icona D-Lighting.....	74, 15
11	Icona ritocco rapido.....	74, 15
12	Correzione occhi rossi.....	74, 16
13	Indicatore memoria interna.....	20
14	(a) Numero immagine corrente/ numero totale di immagini (b) Durata filmato	
15	Qualità immagine.....	62, 29
16	Dim. Immagine.....	62, 30
17	Panorama semplificato.....	37
18	Opzioni filmato.....	80, 55
19	Indicatore volume.....	81, 52
20	Icona mini-foto.....	74, 18
21	Icona ritaglio.....	72, 19
22	Guida selezione rapida effetti.....	28
23	Guida riproduzione con panorama semplificato..... Guida riproduzione sequenza ..... Guida riproduzione filmato.....	37, 4 75, 11 81
24	Ora di registrazione	
25	Data di registrazione	
26	(a) Indicatore di livello batteria..... (b) Indicatore collegamento adattatore CA/caricabatteria	20 96
27	Numero e tipo di file.....	96
28	Indicatore di comunicazione Eye-Fi .....	84, 77
29	Indicatore dati posizione registrati .....	87
30	Visualizzazione bussola (bussola).....	92
31	Informazioni sul nome della posizione (informazioni POI).....	87

# Informazioni di base sulla ripresa e la riproduzione

## Preparazione 1: inserimento della batteria

- 1** Aprire il coperchio del vano batteria/alloggiamento card di memoria.

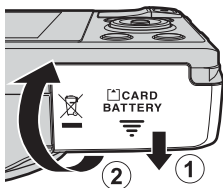

- 2** Inserire la batteria.

- Spingere il blocco batteria arancione nella direzione indicata dalla freccia (1), quindi inserire completamente la batteria (2).
- La batteria si blocca se inserita correttamente.

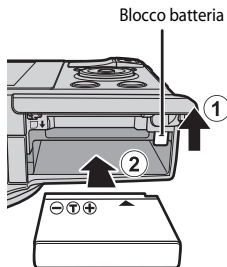

- ✓** Fare attenzione a inserire la batteria nella direzione corretta

*L'inserimento non corretto della batteria potrebbe danneggiare la fotocamera.*



- 3** Chiudere il coperchio del vano batteria/alloggiamento card di memoria.

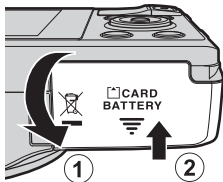



## Rimozione della batteria

Spegnere la fotocamera e assicurarsi che la spia di accensione e il monitor siano spenti, quindi aprire il coperchio del vano batteria/alloggiamento card di memoria.

Spostare il blocco batteria nella direzione indicata dalla freccia (①), quindi espellere la batteria (②).

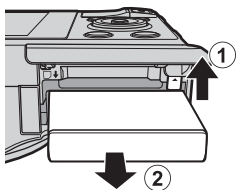

### **Attenzione Temperatura alta**

La fotocamera, la batteria o la card di memoria potrebbero essere molto calde immediatamente dopo l'uso.

## Preparazione 2: carica della batteria

### 1 Preparare l'adattatore CA/caricabatteria incluso.

Se la fotocamera è fornita con un adattatore spina\*, collegarlo alla spina dell'adattatore CA/caricabatteria. Premere con decisione l'adattatore spina fino a che non è fissato. Una volta che i due componenti sono collegati, un tentativo di rimozione forzata dell'adattatore spina potrebbe danneggiare il prodotto.

\* La forma dell'adattatore spina varia a seconda del paese o della regione di acquisto della fotocamera.

Questo passaggio può essere omesso se l'adattatore spina è collegato in modo permanente all'adattatore CA/caricabatteria.

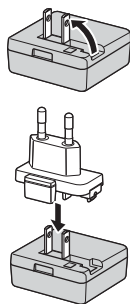

### 2 Accertarsi che la batteria sia installata nella fotocamera, quindi collegare la fotocamera all'adattatore CA/caricabatteria nella sequenza da ① a ③.

- Tenere spenta la fotocamera.
- Assicurarsi che i connettori siano orientati correttamente. Non inclinare i connettori durante il collegamento o lo scollegamento.

#### ✓ Note

Non utilizzare un cavo USB diverso da UC-E21. L'uso di un cavo USB diverso da UC-E21 potrebbe causare fenomeni di surriscaldamento, incendi o folgorazioni.

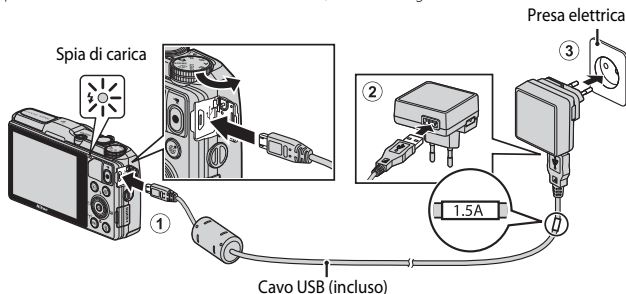

- La spia di carica lampeggia lentamente in verde per indicare che la batteria è in fase di carica.



Spia di carica	Descrizione
Lampeggia lentamente (verde)	La batteria è in fase di carica.
Spenta	Quando la ricarica è completata, la spia di carica smette di lampeggiare e si spegne. La ricarica di una batteria completamente scarica richiede circa 2 ore e 20 minuti.
Lampeggia rapidamente (verde)	<ul style="list-style-type: none"> <li>La temperatura ambiente non è adatta al caricamento. La batteria deve essere caricata in locali chiusi, a temperature ambiente comprese tra 5°C e 35°C.</li> <li>Il cavo USB o l'adattatore CA/caricabatteria non è collegato correttamente oppure si è verificato un problema con la batteria. Scollegare il cavo USB o l'adattatore CA/caricabatteria e ricollegarlo correttamente oppure sostituire la batteria.</li> </ul>

### 3 Scollegare l'adattatore CA/caricabatteria dalla presa elettrica, quindi scollegare il cavo USB.

#### **Note sulla ricarica**

Non utilizzare in alcun caso un adattatore CA di marca o modello diversi dall'adattatore CA/caricabatteria EH-71P e non utilizzare un adattatore CA USB disponibile in commercio o un caricabatteria per telefono cellulare. La mancata osservanza di questa precauzione può provocare surriscaldamento o danni alla fotocamera.

#### **Carica tramite l'uso di un computer o di un caricabatteria**

- La carica della batteria può essere effettuata anche collegando la fotocamera a un computer (96, 75).
- È possibile utilizzare il caricabatteria MH-65 (acquistabile separatamente; 97) per caricare la batteria senza utilizzare la fotocamera.

## Preparazione 3: inserimento di una card di memoria

- 1 Spegnere la fotocamera e aprire il coperchio del vano batteria/alloggiamento card di memoria.

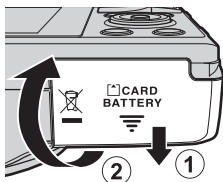

- 2 Inserire la card di memoria.

- Spingere la card di memoria finché non scatta in posizione.

Alloggiamento card di memoria

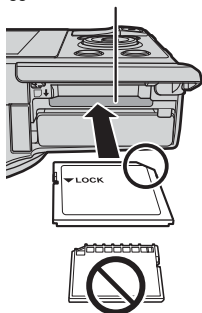

- Fare attenzione a inserire la card di memoria nella direzione corretta**

*L'inserimento non corretto della card di memoria potrebbe danneggiare la fotocamera e la card di memoria.*

- 3 Chiudere il coperchio del vano batteria/alloggiamento card di memoria.

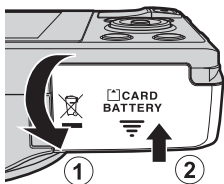

- Formattazione delle card di memoria**

La prima volta che si inseriscono in questa fotocamera card di memoria utilizzate in altri dispositivi, è necessario formattarle utilizzando questa fotocamera. Inserire la card nella fotocamera, premere il pulsante **MENU**, quindi selezionare **Formatta card** nel menu impostazioni.

## Rimozione delle card di memoria

Spegnere la fotocamera e assicurarsi che la spia di accensione e il monitor siano spenti, quindi aprire il coperchio del vano batteria/alloggiamento card di memoria.

Spingere delicatamente la card di memoria nella fotocamera (①) in modo da espellerla parzialmente (②).

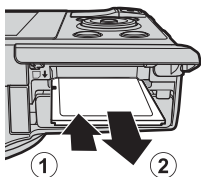

### **Attenzione Temperatura alta**

La fotocamera, la batteria o la card di memoria potrebbero essere molto calde immediatamente dopo l'uso.

## Memoria interna e card di memoria

I dati della fotocamera, incluse le immagini e i filmati, possono essere salvati nella memoria interna della fotocamera o in una card di memoria. Per utilizzare la memoria interna della fotocamera, rimuovere prima la card di memoria.



## 4 Selezionare l'ora locale e premere il pulsante **OK**.

- Per attivare la funzione ora legale, premere **▲**. Quando la funzione ora legale è attivata,  viene visualizzato sopra la mappa. Per disattivare la funzione ora legale, premere il pulsante **▼**.

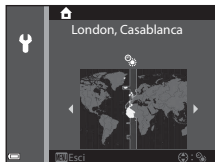

## 5 Selezionare il formato della data e premere il pulsante **OK**.

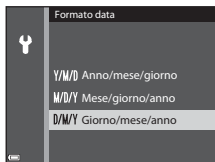

## 6 Selezionare la data e l'ora, quindi premere il pulsante **OK**.

- Selezionare un campo: Premere **◀▶** (consente di passare a **G**, **M**, **A**, **h** e **m**).
- Modificare la data e l'ora: premere **▲▼**.  
La data e l'ora possono essere modificate anche ruotando il multi-selettore.
- Confermare l'impostazione: selezionare il campo **m** e premere il pulsante **OK**.

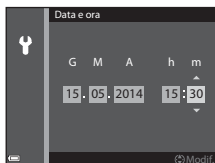

## 7 Selezionare **Sì**, quindi premere il pulsante **OK**.

- Al termine delle impostazioni, l'obiettivo si estende e la fotocamera passa al modo di ripresa.

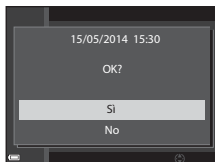



### Modifica delle impostazioni della lingua, della data e dell'ora

- È possibile modificare queste impostazioni mediante le opzioni **Lingua/Language** e **Fuso orario e data** nel menu impostazioni (📖83).
- È possibile attivare o disattivare la funzione ora legale nel menu impostazioni 📌 selezionando **Fuso orario e data** e quindi **Fuso orario**. L'attivazione della funzione ora legale fa avanzare l'orologio di un'ora, mentre la disattivazione riporta l'orologio indietro di un'ora.



### Batteria dell'orologio

- L'orologio della fotocamera è alimentato da una batteria di riserva incorporata. La batteria di riserva si carica dopo circa 10 ore quando la batteria principale è inserita nella fotocamera o quando la fotocamera è collegata a un adattatore CA opzionale e può memorizzare la data e l'ora impostate per diversi giorni.
- Quando la batteria di riserva si scarica, alla successiva riaccensione della fotocamera viene visualizzata la schermata di impostazione della data e dell'ora. Impostare nuovamente la data e l'ora. Per ulteriori informazioni, vedere il passaggio 3 (📖16) di "Preparazione 4: impostazione della lingua, della data e dell'ora".



### Sovrastampa della data di ripresa sulle immagini stampate

- È possibile sovrastampare in modo permanente la data di ripresa sulle immagini se vengono scattate impostando **Stampa data** nel menu impostazioni (📖83).
- Se si desidera stampare la data di ripresa senza utilizzare l'opzione **Stampa data**, stamparla mediante il software ViewNX 2 (📖98).









A series of horizontal dashed lines spanning the width of the page, intended for handwriting practice.

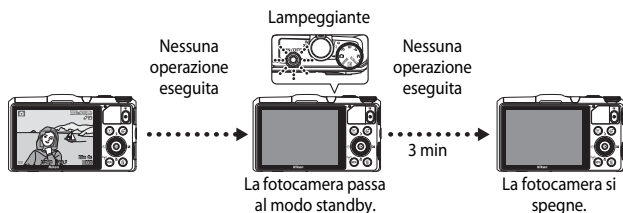



## Funzione di autospegnimento



- L'intervallo di tempo che deve trascorrere prima che la fotocamera passi al modo standby è di circa 1 minuto. Tuttavia può essere modificato utilizzando l'impostazione **Autospegnimento** nel menu impostazioni (📖83).
- Quando la fotocamera è in standby, il monitor si accende nuovamente se si esegue una delle operazioni seguenti:
  - Premere l'interruttore di alimentazione, il pulsante di scatto, il pulsante  o il pulsante  (registrazione filmato).
  - Ruotare la ghiera di selezione modo.
- Quando l'adattatore CA/caricabatteria è collegato alla fotocamera, il monitor si riaccende se si preme l'interruttore di alimentazione. La fotocamera si spegne azionando il pulsante di scatto, la ghiera di selezione modo, il pulsante  o il pulsante  (registrazione filmato).

## Passaggio 2: selezione di un modo di ripresa

Ruotare la ghiera di selezione modo per selezionare un modo di ripresa.

- In questo esempio viene utilizzato il modo  (auto). Ruotare la ghiera di selezione modo su .

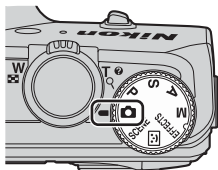

## Modi di ripresa disponibili



Modo Auto

31

Utilizzato per riprese generali.

**SCENE** Modo scena

32

Le impostazioni della fotocamera sono ottimizzate in base alla scena selezionata. Se si utilizza la selezione scene auto, la fotocamera seleziona automaticamente il modo scena più adeguato quando si inquadra un'immagine, facilitando così ulteriormente lo scatto delle immagini tramite l'uso delle impostazioni adatte alla scena.



Ritratto intelligente

39

La fotocamera rileva volti sorridenti e l'otturatore scatta automaticamente.

**EFFECTS** Effetti speciali

41

È possibile applicare effetti alle immagini durante la ripresa.

Modij **P, S, A, M**

43

Selezionare questi modi per un maggiore controllo del tempo di posa e del valore di apertura del diaframma.

## Passaggio 3: inquadratura di un soggetto

### 1 Tenere ben ferma la fotocamera.

- Tenere le dita e altri oggetti lontani dall'obiettivo, dal flash, dall'illuminatore ausiliario AF, dai microfoni e dal diffusore acustico.
- Per scattare foto nell'orientamento verticale ("ritratto"), ruotare la fotocamera in modo che il flash si trovi sopra l'obiettivo.

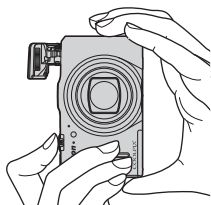
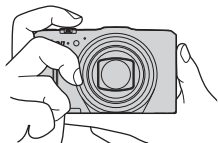

### 2 Inquadrare il soggetto.



#### Quando utilizzare un treppiedi

- Si consiglia di utilizzare un treppiedi per stabilizzare la fotocamera nelle situazioni seguenti.
  - Durante le riprese in condizioni di scarsa illuminazione
  - Durante le riprese con il modo flash (📖52) impostato su 🚫 (No)
  - Quando si utilizza l'impostazione teleobiettivo
- Quando si utilizza un treppiedi per stabilizzare la fotocamera durante la ripresa, impostare **Foto VR** su **No** nel menu impostazioni (📖83) per impedire possibili errori determinati da questa funzione.

## Uso dello zoom

Spostando il controllo zoom la posizione dello zoom cambia.

- Per ingrandire il soggetto in modo che risulti più vicino: spostare il comando verso **T** (teleobiettivo)
- Per ridurre l'ingrandimento e visualizzare un'area maggiore: spostare il comando verso **W** (grandangolo)

Quando si accende la fotocamera, lo zoom si sposta nella posizione massima di grandangolo.

- Un indicatore zoom viene visualizzato nella parte superiore della schermata di ripresa quando si sposta il controllo zoom.
- Lo zoom digitale, che consente di ingrandire ulteriormente il soggetto fino a circa 4x il rapporto massimo dello zoom ottico, può essere attivato spostando e tenendo premuto il controllo zoom verso **T** quando la fotocamera raggiunge la posizione dello zoom massima con lo zoom ottico.

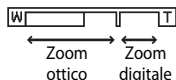
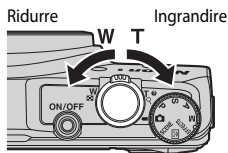

### Note sullo zoom digitale

L'indicatore zoom diventa blu quando lo zoom digitale si attiva e giallo quando l'ingrandimento dello zoom viene aumentato ulteriormente.

- Indicatore zoom blu: la qualità dell'immagine non viene ridotta in modo sensibile utilizzando lo zoom dinamico di precisione.
- Indicatore zoom giallo: la qualità dell'immagine risulta notevolmente ridotta.
- L'indicatore rimane blu in un'area più ampia quando la dimensione dell'immagine è minore.

## Passaggio 4: messa a fuoco e ripresa

### 1 Premere il pulsante di scatto a metà corsa.

- Quando il soggetto è a fuoco, l'area di messa a fuoco che include il soggetto o l'indicatore di messa a fuoco (☐7) diventa verde (più aree di messa a fuoco possono diventare verdi).
- Quando si utilizza lo zoom digitale, la fotocamera mette a fuoco il soggetto al centro dell'inquadratura e non viene visualizzata l'area di messa a fuoco. Nel momento in cui la fotocamera mette a fuoco, l'indicatore di messa a fuoco (☐7) diventa verde.
- Se l'area o l'indicatore di messa a fuoco lampeggia in rosso, la fotocamera non è in grado di eseguire la messa a fuoco. Modificare la composizione e riprovare a premere il pulsante di scatto a metà corsa.

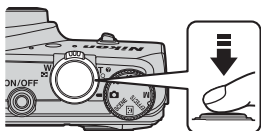



### 2 Senza sollevare il dito, premere il pulsante di scatto fino in fondo.





## Pulsante di scatto

<p>Premuto a metà corsa</p> 	<p>Per impostare la messa a fuoco e l'esposizione (tempo di posa e valore di apertura del diaframma), premere delicatamente il pulsante di scatto fino a quando si avverte una leggera resistenza. Finché il pulsante di scatto resta premuto a metà corsa, la messa a fuoco e l'esposizione rimangono bloccate.</p>
<p>Premuto fino in fondo</p> 	<p>Premere il pulsante di scatto fino in fondo per rilasciare l'otturatore e scattare l'immagine. Non esercitare forza quando si preme il pulsante di scatto, in quanto ciò potrebbe causare il movimento della fotocamera e le immagini scattate potrebbero risultare mosse. Premere il pulsante delicatamente.</p>

### Note sul salvataggio di immagini e sulla registrazione di filmati

L'indicatore del numero di esposizioni rimanenti o l'indicatore della durata filmato massima lampeggia durante il salvataggio delle immagini o la registrazione di un filmato. Se un indicatore sta lampeggiando, **non aprire il coperchio del vano batteria/alloggiamento card di memoria, né rimuovere la batteria o la card di memoria**. In caso contrario, si potrebbe causare una perdita di dati o danni alla fotocamera o alla card di memoria.

### Flash

- In condizioni di scarsa illuminazione del soggetto, il flash si solleverà automaticamente premendo il pulsante di scatto a metà corsa quando il modo flash è impostato su **⚡ AUTO** (auto; impostazione predefinita). Il flash si attiva quando si preme il pulsante di scatto fino in fondo. Per ulteriori informazioni, vedere "Uso del flash" (📖50).

- Abbassare il flash spingendolo leggermente verso il basso. Quando non si scattano immagini, abbassare il flash.

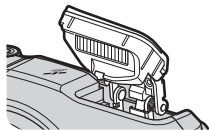



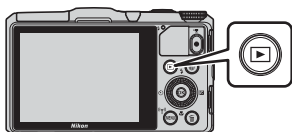

## Passaggio 5: riproduzione delle immagini

### 1 Premere il pulsante (riproduzione).

- Se si tiene premuto il pulsante  (riproduzione) mentre la fotocamera è spenta, la fotocamera si accende nel modo di riproduzione.



### 2 Utilizzare il multi-selettore per selezionare un'immagine da visualizzare.

- Tenere premuto     per scorrere rapidamente le immagini.
- Le immagini possono anche essere selezionate ruotando il multi-selettore.

Visualizza l'immagine precedente









Visualizza l'immagine successiva

- Per tornare al modo di ripresa, premere il pulsante  o il pulsante di scatto.



### Note sulla funzione di selezione rapida effetti

- Quando   è visualizzato nel modo di riproduzione a pieno formato, è possibile premere il pulsante  per applicare un effetto all'immagine.
- Quando viene visualizzata la schermata di selezione effetti, utilizzare   sul multi-selettore o ruotarlo per selezionare un effetto, premere il pulsante , quindi selezionare **Si** nella finestra di dialogo di conferma e premere il pulsante  per salvare l'immagine in un file separato.





Per ulteriori informazioni, vedere "Selezione rapida effetti: modifica tinta o atmosfera" ( 14).

## Passaggio 6: eliminazione delle immagini

- 1** Per eliminare l'immagine visualizzata sul monitor, premere il pulsante .



- 2** Utilizzare   sul multi-selettore per selezionare il metodo di eliminazione desiderato, quindi premere il pulsante .

- Per uscire senza eliminare, premere il pulsante **MENU**.





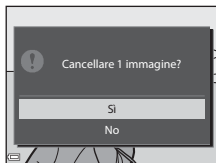

- 3** Selezionare **Sì**, quindi premere il pulsante .

- Le immagini eliminate non possono essere recuperate.
- Per annullare l'operazione, selezionare **No** e premere il pulsante .



## Utilizzo della schermata Cancella foto selezionate

**1** Utilizzare ◀▶ sul multi-selettore per selezionare un'immagine da cancellare, quindi usare ▲ per visualizzare .



- Per annullare la selezione, premere ▼ per rimuovere .
- Spostare il controllo zoom () verso **T** () per passare al modo di riproduzione a pieno formato o **W** () per passare alla riproduzione miniature.



**2** Aggiungere  a tutte le immagini da cancellare e premere il pulsante **OK** per confermare la selezione.

- Viene visualizzata una finestra di dialogo di conferma. Attenersi alle istruzioni visualizzate sul monitor.

### **Eliminazione di immagini in sequenza**

- Se si preme il pulsante  e si cancella un'immagine principale mentre vengono visualizzate solo le immagini principali per le sequenze di immagini ()75), vengono eliminate tutte le immagini della sequenza, inclusa l'immagine principale.
- Per eliminare le singole immagini di una sequenza, premere il pulsante **OK** per visualizzarle una alla volta e quindi premere il pulsante .

### **Eliminazione dell'ultima immagine scattata nel modo di ripresa**

Nel modo di ripresa, premere il pulsante  per eliminare l'ultima immagine salvata.

# Funzioni di ripresa



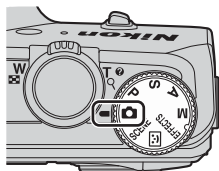

## Modo (auto)

Utilizzato per riprese generali.

- Quando la fotocamera rileva il soggetto principale, intorno ad esso viene visualizzato un bordo giallo (area di messa a fuoco) (Scelta soggetto AF (68)).



## Funzioni disponibili nel modo (auto)







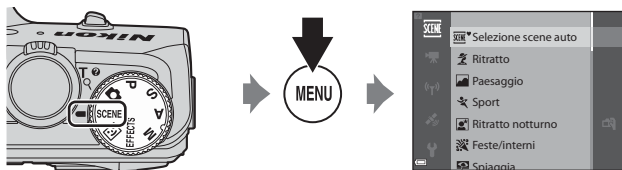











- Modo flash (50)
- Autoscatto (53)
- Modo macro (54)
- Compensazione dell'esposizione (58)
- Menu di ripresa (61)

## Modo scena (modo di ripresa adatto alle scene)

Quando si seleziona una scena, le impostazioni della fotocamera vengono ottimizzate automaticamente per la scena selezionata.



Premere il pulsante **MENU** per visualizzare il menu scena e selezionare una scena con il multi-selettore.

 Selezione scene auto (impostazione predefinita) (📖33)	 Paesaggio notturno (📖35) <sup>1</sup>
 Ritratto	 Macro/primo piano (📖35)
 Paesaggio <sup>1</sup>	 Alimenti (📖35)
 Sport (📖34) <sup>2</sup>	 Museo (📖36) <sup>2</sup>
 Ritratto notturno (📖34)	 Fuochi artificiali (📖36) <sup>1,3</sup>
 Feste/interni (📖34) <sup>2</sup>	 Copia in bianco e nero (📖36) <sup>2</sup>
 Spiaggia <sup>2</sup>	 Controluce (📖36) <sup>2</sup>
 Neve <sup>2</sup>	 Panorama semplificato (📖37)
 Tramonto <sup>2,3</sup>	 Animali domestici (📖38)
 Aurora/crepuscolo <sup>1,3</sup>	

<sup>1</sup> La fotocamera mette a fuoco all'infinito.

<sup>2</sup> La fotocamera mette a fuoco l'area al centro dell'inquadratura.

<sup>3</sup> Si raccomanda l'uso di un treppiedi poiché il tempo di posa è lungo. Se si utilizza un treppiedi per stabilizzare la fotocamera durante la ripresa, impostare **Foto VR** su **No** nel menu impostazioni (📖83).











## Visualizzazione di una descrizione di ciascuna scena (visualizzazione della Guida)



Selezionare una scena e spostare il controllo zoom () verso **T** () per visualizzare la relativa descrizione. Per tornare alla schermata originale, spostare nuovamente il controllo zoom verso **T** ()

## Consigli e note

### Selezione scene auto

- Quando si punta la fotocamera su un soggetto, la fotocamera seleziona automaticamente il modo scena ottimale dall'elenco che segue e regola le impostazioni di ripresa di conseguenza.



	Ritratto (per realizzare ritratti in primo piano di una o due persone)
	Ritratto (per realizzare ritratti di tre o più persone o per inquadrare immagini con un'area di sfondo estesa)
	Paesaggio
	Ritratto notturno (per realizzare ritratti in primo piano di una o due persone)
	Ritratto notturno (per realizzare ritratti di tre o più persone o per inquadrare immagini con un'area di sfondo estesa)
	Paesaggio notturno
	Macro/primo piano
	Controluce (per scattare immagini di soggetti che non siano persone)
	Controluce (per realizzare ritratti)
	Altre scene

- L'area di messa a fuoco dipende dalla composizione dell'immagine. Quando rileva un volto umano, la fotocamera lo mette a fuoco (69).
- In alcune condizioni di ripresa, la fotocamera potrebbe non selezionare il modo scena desiderato. In tal caso, passare al modo  (auto) o scegliere il modo scena che si desidera usare per scattare le immagini (22).

## Sport

- Quando si tiene premuto il pulsante di scatto fino in fondo, la fotocamera scatta fino a 5 immagini in sequenza a una velocità di circa 6,9 fps (con qualità dell'immagine impostata su **Normal** e dimensione dell'immagine impostata su **6y 4608x3456**).
- La frequenza di scatto della ripresa in sequenza può rallentare a seconda dell'impostazione corrente di qualità e dimensione dell'immagine, della card di memoria in uso o delle condizioni di ripresa.
- Le impostazioni di messa a fuoco, esposizione e tinta vengono fissate sui valori determinati dalla prima immagine di ogni serie.

## Ritratto notturno



- Dalla schermata visualizzata dopo aver selezionato  **Ritratto notturno**, selezionare **Mano libera** o **Treppiedi**.
- **Mano libera** (impostazione predefinita):
  - Quando l'icona  nella parte superiore sinistra del monitor diventa verde, premere il pulsante di scatto fino in fondo per scattare una serie di immagini che vengono combinate e salvate in un'unica immagine.
  - Una volta premuto il pulsante di scatto fino in fondo, tenere ferma la fotocamera finché non viene visualizzata un'immagine fissa. Dopo aver scattato un'immagine, non spegnere la fotocamera prima che il monitor sia ritornato alla schermata di ripresa.
  - Se il soggetto è in movimento mentre la fotocamera esegue la ripresa in sequenza, l'immagine potrebbe risultare distorta, sovrapposta o sfocata.
- **Treppiedi**:
  - Quando si preme fino in fondo il pulsante di scatto, viene scattata un'immagine con un tempo di posa lungo.
  - La funzione di riduzione vibrazioni è disattivata indipendentemente dall'impostazione di **Foto VR** (83) nel menu impostazioni.

## Feste/interni







- Per evitare l'effetto causato dal movimento della fotocamera, tenerla saldamente. Se si utilizza un treppiedi per stabilizzare la fotocamera durante la ripresa, impostare **Foto VR** su **No** nel menu impostazioni (83).











## Paesaggio notturno

- Dalla schermata visualizzata dopo aver selezionato  **Paesaggio notturno**, selezionare **Mano libera** o **Treppiedi**.
- **Mano libera** (impostazione predefinita):
  - Quando l'icona  nella parte superiore sinistra del monitor diventa verde, premere il pulsante di scatto fino in fondo per scattare una serie di immagini che vengono combinate e salvate in un'unica immagine.
  - Una volta premuto il pulsante di scatto fino in fondo, tenere ferma la fotocamera finché non viene visualizzata un'immagine fissa. Dopo aver scattato un'immagine, non spegnere la fotocamera prima che il monitor sia ritornato alla schermata di ripresa.
  - L'angolo di campo (ovvero, l'area visibile nell'inquadratura) visualizzato nell'immagine salvata è inferiore a quello riprodotto sul monitor al momento della ripresa.
- **Treppiedi**:
  - Quando si preme fino in fondo il pulsante di scatto, viene scattata un'immagine con un tempo di posa lungo.
  - La funzione di riduzione vibrazioni è disattivata indipendentemente dall'impostazione di **Foto VR** (83) nel menu impostazioni.

## Macro/primo piano

- Il Modo macro (54) è attivato e lo zoom viene portato automaticamente nella posizione più vicina in cui può eseguire la messa a fuoco.
- È possibile spostare l'area di messa a fuoco. Premere il pulsante , utilizzare    sul multi-selettore o ruotarlo per spostare l'area di messa a fuoco, quindi premere il pulsante  per applicare le impostazioni.

## Alimenti

- Il Modo macro (54) è attivato e lo zoom viene portato automaticamente nella posizione più vicina in cui può eseguire la messa a fuoco.
- È possibile regolare la tinta utilizzando   sul multi-selettore. L'impostazione della tinta viene salvata nella memoria della fotocamera anche dopo lo spegnimento.
- È possibile spostare l'area di messa a fuoco. Premere il pulsante , utilizzare    sul multi-selettore o ruotarlo per spostare l'area di messa a fuoco, quindi premere il pulsante  per applicare le impostazioni.



## Museo

- Con il pulsante di scatto premuto fino in fondo, la fotocamera registra una serie di immagini, fino a un massimo di 10, selezionando e salvando automaticamente la più nitida (scelta dello scatto migliore (BSS)).
- Il flash non viene emesso.



## Fuochi artificiali

- Il tempo di posa è fissato su circa 4 secondi.
- Lo zoom è limitato a 10 posizioni fisse.



## Copia in bianco e nero

- Utilizzare questa funzione insieme al modo macro (54) durante la ripresa di soggetti vicini alla fotocamera.

## Controluce

- Dalla schermata visualizzata dopo aver selezionato  **Controluce**, selezionare **Si** o **No** per la composizione **HDR** (High Dynamic Range) in base al tipo di immagine che si desidera scattare.
- **No** (impostazione predefinita): il flash viene emesso per impedire che il soggetto venga messo in ombra.
  - Quando si preme il pulsante di scatto fino in fondo, viene scattata un'immagine.
- **Si**: da utilizzare per scattare immagini con aree molto luminose e aree molto scure nella stessa inquadratura.
  - Quando si preme il pulsante di scatto fino in fondo, la fotocamera scatta immagini in sequenza ad alta velocità e salva due immagini.
    - Un'immagine composita non HDR
    - Un'immagine composita HDR in cui la perdita di dettaglio nelle alte luci o in ombra viene ridotta al minimo
  - Se la memoria disponibile è sufficiente per salvare una sola immagine, viene salvata l'immagine elaborata dalla funzione D-Lighting (74) al momento della ripresa, in cui le aree scure dell'immagine sono corrette.
  - Una volta premuto il pulsante di scatto fino in fondo, tenere ferma la fotocamera finché non viene visualizzata un'immagine fissa. Dopo aver scattato un'immagine, non spegnere la fotocamera prima che il monitor sia ritornato alla schermata di ripresa.
  - L'angolo di campo (ovvero, l'area visibile nell'inquadratura) visualizzato nell'immagine salvata è inferiore a quello riprodotto sul monitor al momento della ripresa.

## Panorama semplificato

- Dalla schermata visualizzata dopo aver selezionato  **Panorama semplificato**, scegliere il campo d'azione **Normale (180°)** o **Ampio (360°)**.
- La posizione dello zoom è fissa sul grandangolo.
- Premere il pulsante di scatto fino in fondo, rilasciare il pulsante, quindi ruotare lentamente la fotocamera in orizzontale. La ripresa termina quando la fotocamera cattura il campo d'azione selezionato.
- La messa a fuoco e l'esposizione sono bloccate quando inizia la ripresa.
- Se si preme il pulsante  quando un'immagine scattata viene visualizzata nel modo di riproduzione a pieno formato, l'immagine scorre automaticamente.
- Non è possibile utilizzare le funzioni di modifica dell'immagine diverse dalla funzione di ritaglio su immagini scattate con panorama semplificato con questa fotocamera.

Per ulteriori informazioni, vedere "Utilizzo della funzione Panorama semplificato (ripresa e riproduzione)" (2).



### **Note sulla stampa di immagini panoramiche**

A seconda delle impostazioni della stampante, potrebbe non essere possibile stampare l'intera immagine. Inoltre, la stampa potrebbe non essere supportata, a seconda della stampante.

## Animali domestici

- Quando viene puntata su un cane o un gatto, la fotocamera rileva il muso di un animale domestico e lo mette a fuoco. Per impostazione predefinita, l'otturatore scatta automaticamente quando la fotocamera rileva il muso di un cane o di un gatto (autoscatto animali domestici).
- Nella schermata visualizzata selezionando  **Animali domestici**, scegliere **Singolo** o **Sequenza**.
  - **Singolo**: quando viene rilevato il muso di un cane o di un gatto, la fotocamera scatta 1 immagine.
  - **Sequenza**: quando viene rilevato il muso di un cane o di un gatto, la fotocamera scatta 3 immagini in sequenza.

### Autoscatto animali dom.

- Premere  sul multi-selettore per modificare le impostazioni della funzione **Autoscatto animali dom.**
  - : quando la fotocamera rileva il muso di un cane o di un gatto, l'otturatore scatta automaticamente.
  - **OFF**: la fotocamera non rilascia automaticamente l'otturatore, anche se viene rilevato il muso di un cane o un gatto. Premere il pulsante di scatto. Inoltre, la fotocamera rileva volti umani quando si seleziona **OFF**.
- **Autoscatto animali dom.** viene impostato su **OFF** dopo aver scattato cinque sequenze.
- È possibile effettuare la ripresa premendo il pulsante di scatto a prescindere dall'impostazione dell'**Autoscatto animali dom.**

### Area di messa a fuoco

- Se la fotocamera rileva un muso, questo viene circondato da un bordo giallo. Quando la fotocamera acquisisce la messa a fuoco di un muso circondato da un doppio bordo (area di messa a fuoco), il doppio bordo diventa verde. Se non rileva alcun muso, la fotocamera mette a fuoco il soggetto che si trova al centro dell'inquadratura.
- In alcune condizioni di ripresa, la fotocamera potrebbe non essere in grado di rilevare il muso dell'animale domestico e il bordo potrebbe circondare altri soggetti.

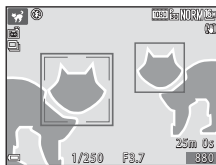

## Modo Ritratto intelligente (acquisizione di immagini di volti sorridenti)

La fotocamera consente di scattare automaticamente una foto quando rileva un volto sorridente, senza che sia necessario premere il pulsante di scatto (timer sorriso (📖63)). È possibile utilizzare l'effetto pelle soft per migliorare i toni della pelle dei volti umani.

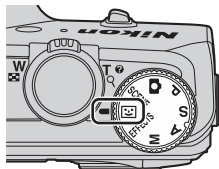

### 1 Inquadrare il soggetto.

- Puntare la fotocamera su un volto umano.

### 2 Attendere che il soggetto sorrida senza premere il pulsante di scatto.

- Se la fotocamera rileva un sorriso sul volto della persona circondato da un doppio bordo, l'otturatore scatta automaticamente.
- Quando la fotocamera rileva un volto sorridente, l'otturatore scatta automaticamente.

### 3 Terminare la ripresa automatica.

- Eseguire una delle operazioni elencate di seguito per terminare la ripresa.
  - Impostare **Timer sorriso** su **No**.
  - Ruotare la ghiera di selezione modo per passare a un modo di ripresa diverso da 📷 (ritratto intelligente).
  - Spegnerne la fotocamera.





#### 📌 Note sul modo Ritratto intelligente

In alcune condizioni di ripresa, la fotocamera potrebbe non essere in grado di rilevare volti o sorrisi (📖69). Per la ripresa è possibile utilizzare anche il pulsante di scatto.

## **Lampeggio della spia autoscatto**

Quando si utilizza il timer sorriso, la spia autoscatto lampeggia se la fotocamera rileva un volto e lampeggia velocemente subito dopo lo scatto dell'otturatore.

## **Funzioni disponibili nel modo Ritratto intelligente**

- Modo flash ( 50)
- Autoscatto ( 53)
- Compensazione dell'esposizione ( 58)
- Menu di ripresa ( 61)

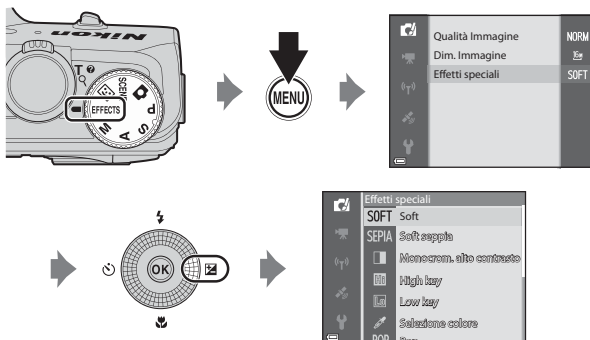

## Modo Effetti speciali (applicazione degli effetti durante la ripresa)

È possibile applicare effetti alle immagini durante la ripresa.



Premere il pulsante **MENU** per visualizzare il menu degli effetti speciali e selezionare un effetto con il multi-selettore.

Categoria	Descrizione
<b>SOFT</b> Soft (impostazione predefinita)	Consente di ammorbidire l'immagine aggiungendo un lieve effetto sfocato all'intera immagine.
<b>SEPIA</b> Soft seppia	Consente di aggiungere un tono seppia e di ridurre il contrasto in modo da restituire l'effetto di una vecchia foto.
<input type="checkbox"/> <b>Monocrom. alto contrasto</b>	Consente di rendere la foto in bianco e nero e conferire un contrasto elevato.
<input type="checkbox"/> <b>High key</b>	Conferisce un tono luminoso all'intera immagine.
<input type="checkbox"/> <b>Low key</b>	Conferisce un tono scuro all'intera immagine.
<input type="checkbox"/> <b>Selezione colore</b>	Consente di creare un'immagine in bianco e nero in cui sono preservati solo i colori specificati.
<b>POP</b> Pop	Aumenta la saturazione dei colori di tutta l'immagine per creare un effetto luminoso.
<b>VI</b> Super vivace	Aumenta la saturazione dei colori dell'intera immagine e rende più nitido il contrasto.

Categoria	Descrizione
 Cross processing	Conferisce all'immagine un aspetto misterioso basato su un colore specifico.
 Effetto toy camera 1	Conferisce all'intera immagine una tinta giallastra e scurisce i bordi.
 Effetto toy camera 2	Diminuisce la saturazione dei colori dell'intera immagine e scurisce i bordi.

- La fotocamera mette a fuoco l'area al centro dell'inquadratura.

- Quando si seleziona **Selezione colore** o **Cross processing**, usare ▲▼ sul multi-selettore per selezionare il colore desiderato sul cursore. Per modificare le impostazioni di una delle funzioni seguenti, premere il pulsante **OK** per annullare la selezione del colore.

- Modo flash (📖50)
- Autoscatto (📖53)
- Modo macro (📖54)
- Compensazione dell'esposizione (📖58)

Per tornare alla schermata di selezione del colore, premere nuovamente il pulsante **OK**.

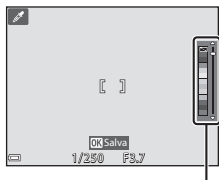

Cursore



## Modi P, S, A, M (impostazione dell'esposizione per la ripresa)

È possibile scattare immagini con un maggiore controllo impostando manualmente il valore del tempo di posa o di apertura del diaframma. Le impostazioni possono essere regolate anche in base alle condizioni di ripresa e al tipo di foto che si desidera scattare.

- È possibile modificare la modalità di selezione dell'area di messa a fuoco modificando l'impostazione **Modo area AF** (📖62).  
L'impostazione predefinita è **Scelta soggetto AF** (📖68).

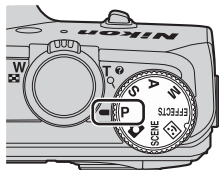

Ruotare il multi-selettore per impostare il tempo di posa e il valore di apertura del diaframma.



Multi-selettore

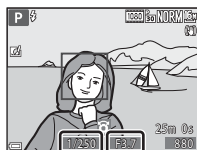

Tempo di posa

Valore di apertura del diaframma

Modo esposizione	Tempo di posa (📖48)	Valore di apertura del diaframma (📖45)
<b>P</b> Auto programmato (📖46)	Regolato automaticamente (il programma flessibile viene attivato tramite il multi-selettore).	
<b>S</b> Auto a priorità di tempi (📖46)	Regolato dal multi-selettore.	Regolato automaticamente.
<b>A</b> Auto priorità diaframmi (📖46)	Regolato automaticamente.	Regolato dal multi-selettore.
<b>M</b> Manuale (📖46)	Regolato mediante il multi-selettore quando il tempo di posa viene selezionato con il pulsante ▶.	Regolato mediante il multi-selettore quando il valore di apertura del diaframma viene selezionato con il pulsante ▶.

## Uso di Selezione rapida effetti

Nel modo **P, S, A** o **M**, è possibile applicare degli effetti alle immagini subito dopo lo scatto.

- L'immagine modificata viene salvata in un file separato con un nome diverso.

### 1 Premere il pulsante **OK** quando l'immagine viene visualizzata dopo aver scattato nel modo **P, S, A** o **M**.

- Quando si preme il pulsante **MENU** o quando non si eseguono operazioni per circa 5 secondi, il monitor ritorna alla schermata di ripresa.
- Per non visualizzare la schermata mostrata a destra, impostare **Selezione rapida effetti** su **No** nel menu di ripresa (📖61).



### 2 Utilizzare **◀▶** sul multi-selettore o ruotarlo per selezionare l'effetto desiderato e premere il pulsante **OK**.

- Spostare il controllo zoom (📖1) verso **T** (🔍) per visualizzare una finestra di dialogo di conferma relativa all'effetto applicato. Spostare il controllo zoom verso **W** (📐) per tornare alla schermata di selezione degli effetti.
- Per uscire senza salvare l'immagine modificata, premere il pulsante **MENU**. Quando viene visualizzata una finestra di dialogo di conferma, selezionare **Si** e premere il pulsante **OK**.
- Per ulteriori informazioni sui tipi di effetti, vedere "Selezione rapida effetti: modifica tinta o atmosfera" (📖14).



### 3 Selezionare **Si**, quindi premere il pulsante **OK**.

## Esposizione

La procedura di ripresa delle immagini alla luminosità desiderata (esposizione) tramite la regolazione del tempo di posa o del valore di apertura è detta "misurazione dell'esposizione".

Il senso di dinamismo e il livello di sfocato di sfondo delle immagini da scattare variano a seconda delle combinazioni di tempo di posa e valore di apertura del diaframma, anche quando l'esposizione è la stessa.

### Regolazione del tempo di posa

Nel modo **S** o **M**, l'intervallo va da un massimo di 1/2000 a 8 secondi.

Per ulteriori informazioni, vedere "Intervallo di regolazione del tempo di posa" (📖48).



Più veloce di 1/1000 sec.



Più lungo di 1/30 sec.

### Regolazione del valore di apertura del diaframma

Nei modi **A** e **M**, l'intervallo va da f/3.7 a 8 (posizione grandangolo) e da f/6.4 a 8 (posizione teleobiettivo zoom).



Diaframma più aperto (numero f/ basso)  
f/3.7



Diaframma più chiuso (numero f/ alto)  
f/8

### Valore di apertura del diaframma (numero f/) e zoom

I diaframmi aperti (indicati da numeri f/ bassi) consentono l'entrata di una quantità di luce maggiore nella fotocamera, mentre i diaframmi chiusi (numeri f/ alti) ne fanno passare di meno.

Il valore di apertura del diaframma dell'obiettivo zoom di questa fotocamera cambia a seconda della posizione dello zoom. Quando si esegue lo zoom alla posizione grandangolo o teleobiettivo zoom, i valori di apertura sono f/3.7 ed f/6.4, rispettivamente.

## P (Auto programmato)

Da utilizzare se si desidera il comando automatico dell'esposizione.

- È possibile selezionare combinazioni diverse di valore di tempo posa e apertura del diaframma senza modificare l'esposizione ruotando il multi-selettore ("programma flessibile"). Quando il programma flessibile è attivo, nell'angolo superiore sinistro del monitor viene visualizzato un indicatore di programma flessibile (X) accanto all'indicatore del modo (P).
- Per annullare il programma flessibile, ruotare il multi-selettore fino a che l'indicatore del programma flessibile (X) non scompare. Il programma flessibile viene annullato anche selezionando un altro modo di ripresa o spegnendo la fotocamera.

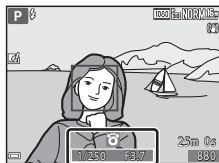

## S (Auto a priorità di tempi)

Da utilizzare per riprendere soggetti in rapido movimento impostando un tempo di posa veloce oppure per accentuare i movimenti di un soggetto impostando un tempo di posa lungo.

- Il tempo di posa può essere regolato ruotando il multi-selettore.

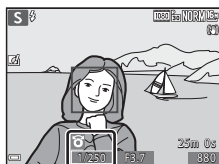

## A (Auto priorità diaframmi)

Da utilizzare per mettere a fuoco i soggetti, il primo piano e lo sfondo o per sfocare intenzionalmente lo sfondo del soggetto.

- Il valore di apertura può essere regolato anche ruotando il multi-selettore.

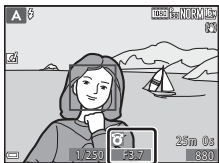

## M (Manuale)

Da utilizzare per regolare l'esposizione in base ai requisiti di ripresa.

- Durante la regolazione del valore di apertura del diaframma o del tempo di posa, nell'indicatore di esposizione del monitor viene visualizzato lo scostamento dal valore di esposizione misurato dalla fotocamera. Il grado di scostamento nell'indicatore di esposizione è espresso in EV (da -2 a +2 EV con incrementi di 1/3 EV).
- Utilizzare ► sul multi-selettore per selezionare il valore di tempo di posa o apertura del diaframma e ruotare il multi-selettore per regolarli.

Indicatore di esposizione

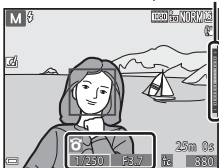





## Note sulla ripresa

- Quando si utilizza lo zoom dopo aver impostato l'esposizione, le combinazioni di esposizione o il valore di apertura del diaframma potrebbero cambiare.
- Quando il soggetto è troppo scuro o troppo luminoso, potrebbe non essere possibile ottenere l'esposizione appropriata. In tal caso, l'indicatore del valore di tempo di posa o apertura del diaframma lampeggia (nei modi **P**, **S** e **A**) o l'indicatore di esposizione diventa rosso (nel modo **M**) quando il pulsante di scatto viene premuto a metà corsa. Modificare le impostazioni del tempo di posa o del valore di apertura del diaframma.

## Note su Sensibilità ISO

Quando la **Sensibilità ISO** (62) è impostata su **Auto** (impostazione predefinita), **ISO 125-400** o **ISO 125-800**, la sensibilità ISO nel modo **M** viene fissata su ISO 125.

## Funzioni disponibili nei modi **P, S, A, M**

- Modo flash (50)
- Autoscatto (53)
- Modo macro (54)
- cursore creativo (55)
- Menu di ripresa (62)

## Intervallo di regolazione del tempo di posa

L'intervallo di regolazione del tempo di posa varia a seconda del valore di apertura del diaframma e dell'impostazione della sensibilità ISO. Inoltre, l'intervallo di regolazione del tempo di posa varia nelle seguenti impostazioni di ripresa in sequenza.

Impostazione		Intervallo di regolazione (secondo)			
		Modo <b>P</b>	Modo <b>S</b>	Modo <b>A</b>	Modo <b>M</b>
Sensibilità ISO (📖62)	Auto <sup>1</sup>	1/2000 - 1 sec.	1/2000 <sup>2</sup> - 2 sec.		1/2000 - 8 sec.
	ISO 125-400 <sup>1</sup> , ISO 125-800 <sup>1</sup>		1/2000 <sup>2</sup> - 4 sec.		
	ISO 125, 200		1/2000 <sup>2</sup> - 8 sec.		
	ISO 400, 800		1/2000 <sup>2</sup> - 4 sec.		
	ISO 1600		1/2000 <sup>2</sup> - 2 sec.		
	ISO 3200, 6400		1/2000 <sup>2</sup> - 1 sec.		
Sequenza (📖62)	Velocità alta, Velocità bassa, BSS	1/2000 <sup>2</sup> - 1 sec.			
	Cache di prescatto	1/4000 - 1/120 sec.	1/4000 - 1/125 sec.	1/4000 - 1/120 sec.	1/4000 - 1/125 sec.
	Velocità alta: 120 fps				
	Velocità alta: 60 fps	1/4000 - 1/60 sec.			
	Multi-scatto 16	1/4000 - 1/30 sec.			

<sup>1</sup> Nel modo **M**, la sensibilità ISO è fissata su ISO 125.

<sup>2</sup> Nel modo **A**, il valore massimo del tempo di posa varia a seconda del valore di apertura del diaframma. Quando il valore di apertura del diaframma è impostato su un valore compreso tra f/3.7 e 5.3 nella posizione grandangolo o tra f/6.4 e 8 nella posizione teleobiettivo zoom, il tempo di posa può essere impostato su un valore massimo di 1/1000 di secondo.

## Funzioni che possono essere impostate mediante il multi-selettore

Le funzioni disponibili variano in base al modo di ripresa, come indicato di seguito.

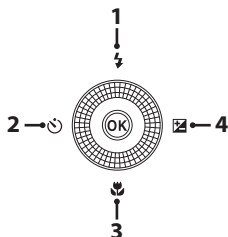

Funzione		SCENE		EFFECTS	P, S, A, M
1  Modo flash (📖50)	✓	1	✓ <sup>1</sup>	✓	✓
2  Autoscatto (📖53)	✓		✓ <sup>1</sup>	✓	✓
3  Modo macro (📖54)	✓		-	✓	✓
4  Cursore creativo ( Luminosità (Esp. +/-)/ Saturazione/ Tinta) (📖55)	-		-	-	✓ <sup>2</sup>
Compensazione dell'esposizione (📖58)	✓		✓	✓	-

<sup>1</sup> La disponibilità dipende dall'impostazione. Per ulteriori informazioni, vedere "Impostazioni predefinite" (📖59).

<sup>2</sup> La funzione Luminosità (Esp. +/-) non può essere impostata nel modo **M**.

## Uso del flash

È possibile impostare il modo flash in base alle condizioni di ripresa.

- 1 Premere ▲ (⚡) sul multi-selettore.

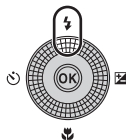

- 2 Selezionare il modo flash desiderato (📖52) e premere il pulsante OK.

- Se non si conferma l'impostazione premendo il pulsante OK entro qualche secondo, la selezione verrà annullata.



### ✓ Spia flash

- Lo stato del flash può essere verificato premendo il pulsante di scatto a metà corsa.
  - Accesa: il flash si attiva quando si preme il pulsante-di scatto fino in fondo.
  - Lampeggiante: il flash si sta caricando. Non è possibile scattare immagini.
  - Spenta: il flash non si attiva quando si scatta un'immagine.
- Se il livello di carica della batteria è basso, il monitor si spegne quando il flash è in fase di carica.

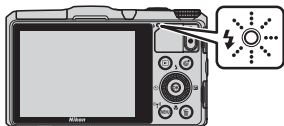



## Sollevamento del flash

Premendo il pulsante di scatto a metà corsa, il flash si solleva automaticamente se le condizioni richieste per l'uso del flash sono soddisfatte.

- Flash automatico (⚡AUTO auto, ⚡👁 auto con riduzione occhi rossi o ⚡SLOW sincro su tempi lenti): in condizioni di scarsa illuminazione, il flash si solleva automaticamente premendo il pulsante di scatto a metà corsa. La fotocamera determina se il flash deve sollevarsi o meno in base alla luminosità del soggetto e alle impostazioni usate durante la ripresa.
- 🚫 No: il flash non si solleva, anche se si preme il pulsante di scatto a metà corsa. La fotocamera può comunque scattare foto con il flash abbassato.
- ⚡👁 riduzione occhi rossi, ⚡ fill flash/flash standard: il flash si solleva quando il pulsante di scatto viene premuto a metà corsa durante la ripresa.

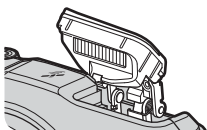

## Abbassamento del flash

Quando non si utilizza il flash, premere leggermente per abbassare il flash finché non scatta e si chiude.

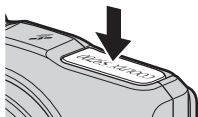

## Modi flash disponibili

### **AUTO** Auto

Il flash scatta secondo necessità, ad esempio in caso di illuminazione debole.

- L'icona del modo flash sulla schermata di ripresa viene visualizzata solo immediatamente dopo la configurazione.
- Non disponibile nei modi di ripresa **P**, **S**, **A** e **M** e in alcuni modi scena.

### **Auto con riduzione occhi rossi/Riduzione occhi rossi**

Riduce l'effetto "occhi rossi" causato dal flash nei ritratti.

- La funzione di riduzione occhi rossi viene utilizzata nei modi di ripresa **P**, **S**, **A** e **M** per attivare il flash ogni volta che si scatta un'immagine.

### **No**

Il flash non viene emesso.

- Si consiglia di utilizzare un treppiedi per stabilizzare la fotocamera durante le riprese in ambienti con scarsa illuminazione.

### **Fill flash/Flash standard**

Il flash viene emesso ogni volta che si scatta un'immagine.

- **Standard flash** viene visualizzato nei modi di ripresa **P**, **S**, **A** e **M**.

### **SLOW** Sincro su tempi lenti

Ideale per ritratti effettuati di sera e di notte con paesaggi sullo sfondo.

Il flash si attiva secondo necessità per illuminare il soggetto principale. Per catturare lo sfondo in immagini notturne o con illuminazione debole, vengono utilizzati tempi di posa lunghi.

- Non disponibile nei modi di ripresa **S** e **A** e in alcuni modi scena.

## **Impostazione del modo flash**

- L'impostazione potrebbe non essere disponibile in alcuni modi di ripresa.
- Nei modi di ripresa **P**, **S**, **A** e **M**, l'impostazione viene salvata nella memoria della fotocamera anche dopo lo spegnimento.

## **Auto con riduzione occhi rossi/Riduzione occhi rossi**

Una serie di pre-flash a bassa intensità viene emessa prima del flash principale al fine di ridurre l'effetto occhi rossi. Se la fotocamera rileva occhi rossi durante il salvataggio dell'immagine, l'area interessata viene elaborata prima del salvataggio per ridurre l'effetto.

Ricordare quanto segue quando si effettuano riprese:

- A causa dell'emissione dei pre-flash, vi è un leggero ritardo tra la pressione del pulsante di scatto e lo scatto dell'immagine.
- È necessario più tempo del solito per salvare le immagini.
- La riduzione occhi rossi potrebbe non produrre i risultati desiderati in tutte le situazioni.
- In alcuni casi, la riduzione occhi rossi potrebbe essere applicata ad aree dell'immagine in cui non è necessaria. Se ciò si verifica, selezionare un altro modo flash e riprovare a scattare un'immagine.

## Utilizzo dell'Autoscatto

La fotocamera è dotata di un autoscatto che rilascia l'otturatore circa 10 secondi o 2 secondi dopo la pressione del pulsante di scatto. Se si utilizza un treppiedi per stabilizzare la fotocamera durante la ripresa, impostare **Foto VR** su **No** nel menu impostazioni (📖83).

### 1 Premere ◀ (🕒) sul multi-selettore.

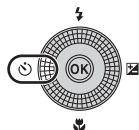

### 2 Selezionare 🕒 10s o 🕒 2s, quindi premere il pulsante (OK).

- 🕒 10s (10 secondi): da utilizzare per occasioni importanti, ad esempio matrimoni.
- 🕒 2s (2 secondi): da utilizzare per evitare movimenti della fotocamera.
- Se non si conferma l'impostazione premendo il pulsante (OK) entro qualche secondo, la selezione verrà annullata.
- Quando il modo di ripresa è impostato sul modo scena **Animali domestici**, viene visualizzata l'icona 🐾 (autoscatto animali domestici) (📖38). Non è possibile utilizzare l'autoscatto.



### 3 Inquadrare il soggetto e premere il pulsante di scatto a metà corsa.

- Vengono impostate la messa a fuoco e l'esposizione.

### 4 Premere il pulsante di scatto fino in fondo.

- Inizia il conto alla rovescia. La spia autoscatto lampeggia, quindi diventa fissa circa un secondo prima che scatti l'otturatore.
- Una volta scattato l'otturatore, l'autoscatto viene impostato su **OFF**.
- Per arrestare il conto alla rovescia, premere di nuovo il pulsante di scatto.

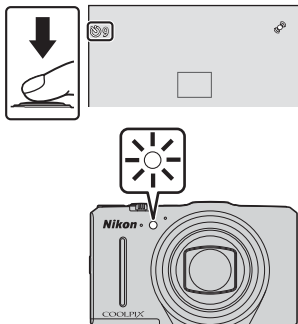

## Uso del Modo macro

Utilizzare il modo macro quando si scattano immagini in macro/primo piano.

- 1 Premere ▼ (👉) sul multi-selettore.

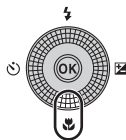

- 2 Selezionare ON, quindi premere il pulsante OK.

- Se non si conferma l'impostazione premendo il pulsante OK entro qualche secondo, la selezione verrà annullata.



- 3 Spostare il controllo zoom per impostare il rapporto di zoom in modo che l'icona 👉 e l'indicatore zoom diventino verdi.

- Quando il rapporto di zoom è impostato su una posizione in cui l'indicatore zoom diventa verde, la fotocamera è in grado di mettere a fuoco soggetti a una distanza di circa 10 cm dall'obiettivo.  
Quando lo zoom si trova su una posizione in cui viene visualizzata l'icona ▲, la fotocamera è in grado di mettere a fuoco soggetti a una distanza di circa 1 cm dall'obiettivo.



### ✓ Note sull'uso del flash

Il flash potrebbe non essere in grado di illuminare l'intero soggetto a distanze inferiori a 50 cm.

### 📎 Impostazione del Modo macro

- L'impostazione potrebbe non essere disponibile in alcuni modi di ripresa.
- Nei modi di ripresa **P**, **S**, **A** e **M**, l'impostazione viene salvata nella memoria della fotocamera anche dopo lo spegnimento.

## Regolazione di luminosità (compensazione dell'esposizione), vivacità e tinta (cursore creativo)

Quando il modo di ripresa è impostato su **P**, **S**, **A** o **M**, utilizzare il cursore creativo per regolare la luminosità (compensazione dell'esposizione), la vivacità e la tinta con cui scattare le immagini.



### Uso del cursore creativo

#### 1 Premere **▶** () sul multi-selettore.

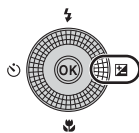
- Nel modo **M**, utilizzare **▶** per selezionare  (cursore creativo) e premere il pulsante **OK**.



#### 2 Selezionare l'opzione che si desidera regolare ed effettuare la regolazione.

- **◀▶**: consente di selezionare un'opzione.
  - : "Regolazione della luminosità (compensazione dell'esposizione)" (📖56)
  - : "Regolazione della vivacità (regolazione della saturazione)" (📖57)
  - : "Regolazione della tinta (regolazione del bilanciamento del bianco)" (📖57)
- **▲▼** o rotazione: consente di spostare il cursore. L'effetto può essere regolato mentre si verificano i risultati sul monitor.
- Per disattivare gli effetti del cursore creativo, selezionare **R** e premere il pulsante **OK**.

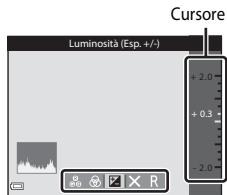

#### 3 Una volta completata la regolazione, selezionare **✕** e premere il pulsante **OK**.

- Se si preme il pulsante **OK** (eccetto quando è selezionato **R**) o il pulsante di scatto al passaggio 2, il valore selezionato viene applicato. Quando l'effetto viene applicato, la fotocamera torna alla schermata di ripresa.

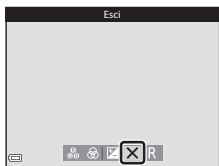

#### Impostazioni del cursore creativo

Le impostazioni relative a Luminosità (Esp. +/-), vivacità e tinta vengono salvate nella memoria della fotocamera anche dopo lo spegnimento.

## Regolazione della luminosità (compensazione dell'esposizione)

Regolare la luminosità complessiva dell'immagine.

- Per aumentare la luminosità dell'immagine, impostare un valore positivo (+).
- Per diminuire la luminosità dell'immagine, impostare un valore negativo (-).

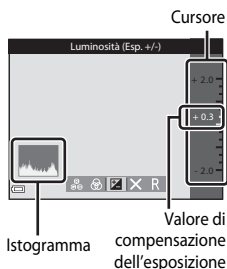

### ✓ Note sulla compensazione dell'esposizione

Non è possibile effettuare la regolazione della luminosità (compensazione dell'esposizione) nel modo **M**.

### 📄 Uso dell'istogramma

Un istogramma è una rappresentazione grafica della distribuzione dei toni nell'immagine.

Utilizzare questa funzione come guida durante la compensazione dell'esposizione e la ripresa senza flash.

- L'asse orizzontale corrisponde alla luminosità dei pixel, con i toni scuri verso sinistra e quelli chiari verso destra. L'asse verticale indica il numero di pixel.
- Aumentando la compensazione dell'esposizione si sposta la distribuzione del contrasto verso destra, mentre diminuendola si sposta la distribuzione del contrasto verso sinistra.

## Regolazione della vivacità (regolazione della saturazione)

Regolare la vivacità complessiva dell'immagine.

- La vivacità complessiva dell'immagine aumenta man mano che si sposta il cursore verso l'alto. La vivacità complessiva dell'immagine diminuisce man mano che si sposta il cursore verso il basso.

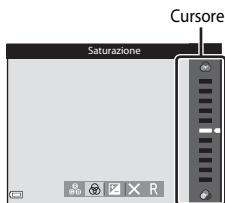

## Regolazione della tinta (regolazione del bilanciamento del bianco)

Regolare la tinta complessiva dell'immagine.

- La tinta complessiva dell'immagine tende più al rosso man mano che si sposta il cursore verso l'alto. La tinta complessiva dell'immagine tende più al blu man mano che si sposta il cursore verso il basso.

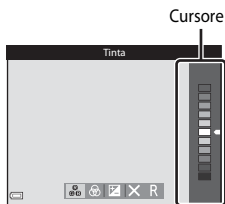



### **Note sulla regolazione del bilanciamento del bianco**

La configurazione potrebbe non cambiare quando si utilizzano alcune impostazioni di altre funzioni.

## Regolazione della luminosità (compensazione dell'esposizione)

Quando il modo di ripresa è impostato sul modo  (auto), modo scena, modo ritratto intelligente o modo effetti speciali, è possibile eseguire la regolazione della luminosità (compensazione dell'esposizione).

**1** Premere   sul multi-selettore.

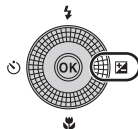

**2** Selezionare un valore di compensazione e premere il pulsante .

- Per aumentare la luminosità dell'immagine, impostare un valore positivo (+).
- Per diminuire la luminosità dell'immagine, impostare un valore negativo (-).
- Il valore di compensazione viene applicato, anche se non si preme il pulsante .



Istogramma





### Valore di compensazione dell'esposizione









- Quando il modo di ripresa è **Fuochi artificiali** ( 36) nel modo scena, non è possibile utilizzare la compensazione dell'esposizione.
- Quando la compensazione dell'esposizione è impostata mentre si utilizza il flash, viene applicata sia all'esposizione dello sfondo che all'intensità del lampo del flash.





































## Impostazioni predefinite

Le impostazioni predefinite di ciascun modo di ripresa sono descritte di seguito.

Modo di ripresa	Flash (  50)	Autoscatto (  53)	Macro (  54)	Cursore creativo (  55)
<b>P, S, A, M</b>		OFF	OFF	Off

Modo di ripresa	Flash (  50)	Autoscatto (  53)	Macro (  54)	Compensazione dell'esposizione (  58)
 (auto)	 AUTO	OFF	OFF	0.0
 (ritratto intelligente)	 AUTO <sup>1</sup>	OFF <sup>2</sup>	OFF <sup>3</sup>	0.0
<b>EFFECTS</b> (effetti speciali)		OFF	OFF	0.0

Modo di ripresa	Flash (  50)	Autoscatto (  53)	Macro (  54)	Compensazione dell'esposizione (  58)
<b>SCENE</b>				
 (selezione scene auto)	 AUTO <sup>4</sup>	OFF	OFF <sup>5</sup>	0.0
 (ritratto)	 	OFF	OFF <sup>3</sup>	0.0
 (paesaggio)	 <sup>3</sup>	OFF	OFF <sup>3</sup>	0.0
 (sport)	 <sup>3</sup>	OFF <sup>3</sup>	OFF <sup>3</sup>	0.0
 (ritratto notturno)	 	OFF	OFF <sup>3</sup>	0.0
 (feste/interni)	 	OFF	OFF <sup>3</sup>	0.0
 (spiaggia)	 AUTO	OFF	OFF <sup>3</sup>	0.0
 (neve)	 AUTO	OFF	OFF <sup>3</sup>	0.0
 (tramonto)	 <sup>3</sup>	OFF	OFF <sup>3</sup>	0.0
 (aurora/crepuscolo)	 <sup>3</sup>	OFF	OFF <sup>3</sup>	0.0
 (paesaggio notturno)	 <sup>3</sup>	OFF	OFF <sup>3</sup>	0.0
 (macro/primo piano)		OFF	ON <sup>3</sup>	0.0
 (alimenti)	 <sup>3</sup>	OFF	ON <sup>3</sup>	0.0
 (museo)	 <sup>3</sup>	OFF	OFF	0.0

Modo di ripresa	Flash (📖50)	Autoscatto (📖53)	Macro (📖54)	Compensazione dell'esposizione (📖58)
🔥 (fuochi artificiali)	📷 <sup>3</sup>	OFF <sup>3</sup>	OFF <sup>3</sup>	0.0 <sup>3</sup>
🖨️ (copia in bianco e nero)	📷	OFF	OFF	0.0
🖼️ (controluce)	⚡ <sup>7</sup> /📷 <sup>7</sup>	OFF	OFF <sup>3</sup>	0.0
🏞️ (panorama semplificato)	📷 <sup>3</sup>	OFF <sup>3</sup>	OFF <sup>3</sup>	0.0
🐾 (animali domestici)	📷 <sup>3</sup>	📷 <sup>8</sup>	OFF	0.0

- <sup>1</sup> Non può essere utilizzata quando l'opzione **Verifica occhi aperti** è impostata su **Si** o quando **Timer sorriso** è impostato su **Si (sequenza)** o **Si (BSS)**.
- <sup>2</sup> Può essere utilizzata quando l'opzione **Timer sorriso** è impostata su **No**.
- <sup>3</sup> L'impostazione non è modificabile.
- <sup>4</sup> La fotocamera seleziona automaticamente il modo flash appropriato per la scena prescelta. 📷 (no) può essere selezionato manualmente.
- <sup>5</sup> Non può essere modificata. La fotocamera passa al modo macro quando si seleziona 🖼️.
- <sup>6</sup> Può passare al modo flash Sincro su tempi lenti con Riduzione occhi rossi.
- <sup>7</sup> Il modo flash è fissato su ⚡ (fill flash) quando **HDR** è impostato su **No** ed è fissato su 📷 (no) quando **HDR** è impostato su **Si**.
- <sup>8</sup> Non è possibile utilizzare l'autoscatto. L'impostazione dell'autoscatto animali domestici può essere attivata o disattivata (📖38).

## Funzioni che possono essere impostate con il pulsante MENU (menu di ripresa)

Le impostazioni elencate di seguito possono essere modificate premendo il pulsante MENU durante la ripresa (📖4).

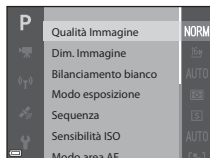

Le funzioni disponibili variano a seconda del modo di ripresa, come indicato di seguito.





Funzione	📷	SCENE <sup>2</sup>	😊	EFFECTS	P, S, A, M
Qualità Immagine <sup>1</sup>	✓	✓	✓	✓	✓
Dim. Immagine <sup>1</sup>	✓	✓	✓	✓	✓
Bilanciamento bianco	-	-	-	-	✓
Modo esposizione	-	-	-	-	✓
Sequenza	-	-	-	-	✓
Sensibilità ISO	-	-	-	-	✓
Modo area AF	-	-	-	-	✓
Modo autofocus	-	-	-	-	✓
Selezione rapida effetti	-	-	-	-	✓
Anteprima esposiz. M	-	-	-	-	✓
Effetto pelle soft	-	-	✓	-	-
Timer sorriso	-	-	✓	-	-
Verifica occhi aperti	-	-	✓	-	-

<sup>1</sup> L'impostazione viene applicata anche agli altri modi di ripresa (fatta eccezione per il modo scena **Panorama semplificato**).

<sup>2</sup> Per alcuni modi scena sono disponibili impostazioni aggiuntive. Per ulteriori informazioni, vedere "Consigli e note" (📖33).



## Opzioni disponibili nel menu di ripresa

Opzione	Descrizione	
Qualità Immagine	Consente di impostare la qualità dell'immagine (rapporto di compressione) utilizzata per il salvataggio delle immagini. • Impostazione predefinita: <b>Normal</b>	 29
Dim. Immagine	Consente di impostare la dimensione dell'immagine utilizzata per il salvataggio delle immagini. • Impostazione predefinita:  <b>4608x3456</b>	 30
Bilanciamento bianco	Consente di regolare il bilanciamento del bianco in base alle condizioni atmosferiche o alla fonte luminosa per rendere realistici i colori nelle immagini. • Impostazione predefinita: <b>Auto</b>	 31
Modo esposizione	Consente di impostare il metodo utilizzato dalla fotocamera per misurare la luminosità del soggetto. • Impostazione predefinita: <b>Matrix</b>	 33
Sequenza	Consente di selezionare riprese singole o in sequenza. • Impostazione predefinita: <b>Singolo</b>	 34
Sensibilità ISO	Consente di controllare la sensibilità della fotocamera alla luce. • Impostazione predefinita: <b>Auto</b> Quando si seleziona <b>Auto</b> , se la sensibilità ISO aumenta viene visualizzato il simbolo <b>ISO</b> sul monitor.	 37
Modo area AF	Consente di determinare il modo in cui la fotocamera seleziona l'area di messa a fuoco utilizzata per l'autofocus. • Impostazione predefinita: <b>Scelta soggetto AF</b> (  68)	 38
Modo autofocus	Consente di impostare la modalità di messa a fuoco della fotocamera. • Impostazione predefinita: <b>Pre-focus</b>	 41
Selezione rapida effetti	Consente di attivare o disattivare la funzione di selezione rapida effetti (  44). • Impostazione predefinita: <b>Si</b>	 41
Anteprima esposiz. M	Consente di scegliere se riflettere o meno eventuali modifiche della luminosità sulla schermata di ripresa quando l'esposizione viene modificata nel modo <b>M</b> (manuale). • Impostazione predefinita: <b>Si</b>	 42

Opzione	Descrizione	
Effetto pelle soft	Consente di selezionare il livello di effetto pelle soft per i volti umani. <ul style="list-style-type: none"> <li>• Impostazione predefinita: <b>Normale</b></li> </ul>	 43
Timer sorriso	Consente di selezionare se l'otturatore deve scattare automaticamente o meno quando la fotocamera rileva un volto sorridente. <ul style="list-style-type: none"> <li>• Impostazione predefinita: <b>Si (singola)</b></li> </ul>	 44
Verifica occhi aperti	La fotocamera rilascia automaticamente l'otturatore due volte ad ogni scatto e salva un'immagine in cui il soggetto ha gli occhi aperti. <ul style="list-style-type: none"> <li>• Impostazione predefinita: <b>No</b></li> </ul>	 45

## Funzioni che non possono essere utilizzate contemporaneamente

Alcune funzioni non possono essere utilizzate insieme ad altre opzioni del menu.

Funzione limitata	Opzione	Descrizione
Modo flash	Sequenza (📖62)	Quando è selezionata un'impostazione diversa da <b>Singolo</b> , non è possibile utilizzare il flash.
	Verifica occhi aperti (📖63)	Quando <b>Verifica occhi aperti</b> è impostata su <b>Si</b> , non è possibile utilizzare il flash.
Autoscatto	Timer sorriso (📖63)	Quando <b>Timer sorriso</b> è selezionato, non è possibile utilizzare l'autoscatto.
	Modo area AF (📖62)	Quando <b>Inseguimento soggetto</b> è selezionato, non è possibile utilizzare l'autoscatto.
Modo macro	Modo area AF (📖62)	Quando <b>Inseguimento soggetto</b> è selezionato, non è possibile utilizzare il modo macro.
Qualità Immagine	Sequenza (📖62)	Quando è selezionato l'opzione <b>Cache di prescatto, Velocità alta: 120 fps, Velocità alta: 60 fps</b> o <b>Multi-scatto 16</b> , l'impostazione è fissa su <b>Normal</b> .
Dim. Immagine	Sequenza (📖62)	<p>L'opzione <b>Dim. Immagine</b> è fissata nel seguente modo a seconda dell'impostazione della ripresa in sequenza:</p> <ul style="list-style-type: none"> <li>• <b>Cache di prescatto:</b>   (dimensione immagine: 1280 x 960 pixel)</li> <li>• <b>Velocità alta: 120 fps:</b>   <b>640x480</b></li> <li>• <b>Velocità alta: 60 fps:</b>   (dimensione immagine: 1280 x 960 pixel)</li> <li>• <b>Multi-scatto 16:</b>   (dimensione immagine: 2560 x 1920 pixel)</li> </ul>

Funzione limitata	Opzione	Descrizione
Bilanciamento bianco	Tinta (con cursore creativo) (📖55)	Quando si regola la tinta con il cursore creativo, non è possibile impostare <b>Bilanciamento bianco</b> nel menu di ripresa. Per impostare <b>Bilanciamento bianco</b> , selezionare <b>R</b> nella schermata di impostazione del cursore creativo per reimpostare la luminosità, la vivacità e la tinta.
Sequenza	Autoscatto (📖53)	Se l'autoscatto viene utilizzato quando è selezionato <b>Cache di prescatto</b> , <b>Sequenza</b> utilizza l'impostazione <b>Singolo</b> .
Sensibilità ISO	Sequenza (📖62)	Quando si seleziona <b>Cache di prescatto</b> , <b>Velocità alta: 120 fps</b> , <b>Velocità alta: 60 fps</b> , o <b>Multi-scatto 16</b> , l'impostazione <b>Sensibilità ISO</b> viene automaticamente selezionata in base alla luminosità.
Modo area AF	Bilanciamento bianco (📖62)	Quando è selezionata un'impostazione diversa da <b>Auto</b> per <b>Bilanciamento bianco</b> nel modo <b>Scelta soggetto AF</b> , la fotocamera non rileva il soggetto principale.
Selezione rapida effetti	Sequenza (📖62)	La funzione di selezione rapida effetti non può essere utilizzata per le immagini riprese in sequenza.
Timer sorriso	Verifica occhi aperti (📖63)	Se <b>Verifica occhi aperti</b> è impostata su <b>Si</b> , <b>Timer sorriso</b> utilizza l'impostazione <b>Si (singola)</b> se è impostato <b>Si (sequenza)</b> o <b>Si (BSS)</b> .
Verifica occhi aperti	Timer sorriso (📖63)	Se <b>Timer sorriso</b> è impostato su <b>Si (sequenza)</b> o <b>Si (BSS)</b> , <b>Verifica occhi aperti</b> utilizza l'impostazione <b>No</b> .

Funzione limitata	Opzione	Descrizione
Impostazioni monitor	Selezione rapida effetti (📖62)	Quando <b>Selezione rapida effetti</b> è impostata su <b>Sì</b> , l'immagine acquisita viene visualizzata dopo ogni scatto indipendentemente dall'impostazione di <b>Mostra foto scattata</b> .
Stampa data	Sequenza (📖62)	Quando si seleziona <b>Velocità alta</b> , <b>Velocità bassa</b> , <b>Cache di prescatto</b> , <b>Velocità alta: 120 fps</b> , <b>Velocità alta: 60 fps</b> o <b>BSS</b> non è possibile sovrastampare la data e l'ora sulle immagini.
	Timer sorriso (📖63)	Quando <b>Timer sorriso</b> è impostato su <b>Sì (sequenza)</b> o <b>Sì (BSS)</b> , non è possibile sovrastampare la data e l'ora sulle immagini.
	Verifica occhi aperti (📖63)	Quando si imposta <b>Verifica occhi aperti</b> su <b>Sì</b> , non è possibile sovrastampare la data e l'ora sulle immagini.
Foto VR	Modo flash (📖50)	Se il flash si attiva quando è selezionato <b>Sì (ibrida)</b> , <b>Foto VR</b> utilizza l'impostazione <b>Sì</b> .
	Autoscatto (📖53)	Se l'autoscatto viene utilizzato quando è selezionato <b>Sì (ibrida)</b> , <b>Foto VR</b> utilizza l'impostazione <b>Sì</b> .
	Sequenza (📖62)	Se per <b>Sequenza</b> si seleziona un'impostazione diversa da <b>Singolo</b> quando è selezionato <b>Sì (ibrida)</b> , <b>Foto VR</b> utilizza l'impostazione <b>Sì</b> .
	Sensibilità ISO (📖62)	Se <b>Sensibilità ISO</b> è impostata su <b>Intervallo definito auto</b> o ISO 400 o su un valore superiore quando <b>Sì (ibrida)</b> è selezionato, <b>Foto VR</b> utilizza l'impostazione <b>Sì</b> .
	Rilevam. movimento (📖83)	Se <b>Rilevam. movimento</b> è impostato su <b>Auto</b> quando <b>Sì (ibrida)</b> è selezionato, <b>Foto VR</b> utilizza l'impostazione <b>Sì</b> .



Funzione limitata	Opzione	Descrizione
Rilevam. movimento	Modo flash (📖50)	Quando il flash si attiva, <b>Rilevam. movimento</b> è disattivato.
	Sequenza (📖62)	Quando si seleziona <b>Cache di prescatto, Velocità alta: 120 fps, Velocità alta: 60 fps</b> o <b>Multi-scatto 16</b> , <b>Rilevam. movimento</b> è disattivato.
	Sensibilità ISO (📖62)	Quando si imposta <b>Sensibilità ISO</b> su un'impostazione diversa da <b>Auto</b> , <b>Rilevam. movimento</b> è disattivato.
Avviso occhi chiusi	Sequenza (📖62)	Quando si seleziona un'impostazione diversa da <b>Singolo</b> , <b>Avviso occhi chiusi</b> è disattivato.
Zoom digitale	Sequenza (📖62)	Quando <b>Multi-scatto 16</b> è selezionato, non è possibile utilizzare lo zoom digitale.
	Modo area AF (📖62)	Quando <b>Inseguimento soggetto</b> è selezionato, non è possibile utilizzare lo zoom digitale.
Suono scatto	Sequenza (📖62)	Quando si seleziona un'impostazione diversa da <b>Singolo</b> , il suono di scatto è disattivato.

### ✓ Note sullo Zoom digitale

- In base al modo di ripresa o alle impostazioni correnti, lo zoom digitale potrebbe non essere disponibile (📖71).
- Quando lo zoom digitale è attivo, la fotocamera mette a fuoco al centro dell'inquadratura.

## Messa a fuoco

L'area di messa a fuoco varia in base al modo di ripresa.

### Uso di Scelta soggetto AF

Nel modo auto o quando **Modo area AF** (📖62) in **P, S, A** o **M** è impostato su **Scelta soggetto AF**, la fotocamera esegue la messa a fuoco nel modo descritto di seguito.

- Quando la fotocamera rileva il soggetto principale, intorno ad esso viene visualizzato un bordo giallo (area di messa a fuoco). Se viene rilevato un volto, la fotocamera ne privilegia automaticamente la messa a fuoco. Premendo il pulsante di scatto a metà corsa, l'area a fuoco diventa verde.

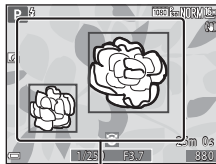

Arete di messa a fuoco

- Se non viene rilevato un soggetto principale, la fotocamera seleziona automaticamente una o più delle 9 aree di messa a fuoco che contengono il soggetto più vicino quando si preme il pulsante di scatto a metà corsa. Quando il soggetto è a fuoco, le aree per le quali è stata effettuata la messa a fuoco diventano verdi.

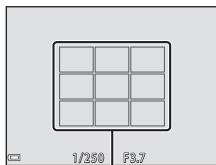

Arete di messa a fuoco

### ✓ Note su Scelta soggetto AF

- Il soggetto che la fotocamera determina come soggetto principale può variare a seconda delle condizioni di ripresa.
- Potrebbe non essere possibile rilevare il soggetto principale quando si utilizzano determinate impostazioni di **Bilanciamento bianco**.
- La fotocamera potrebbe non rilevare correttamente il soggetto principale nelle situazioni indicate di seguito:
  - Quando il soggetto è molto scuro o molto luminoso
  - Quando il soggetto principale manca di colori chiaramente definiti
  - Quando l'immagine è inquadrata in modo tale che il soggetto principale si trova sul bordo del monitor
  - Quando il soggetto principale è costituito da un motivo che si ripete

## Uso della funzione di rilevamento del volto

Nei modi di ripresa seguenti, la fotocamera utilizza la funzione di rilevamento del volto per mettere a fuoco automaticamente volti umani.

- Modo scena **Selezione scene auto, Ritratto** o **Ritratto notturno** (📖32)
- Modo ritratto intelligente (📖39)
- Quando si imposta **Modo area AF** (📖62) nel modo **P, S, A** o **M** (📖43) su **Priorità al volto**.

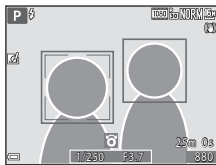

Se la fotocamera rileva più di un volto, viene visualizzato un doppio bordo intorno al volto su cui la fotocamera esegue la messa a fuoco, mentre gli altri volti vengono circondati da un bordo singolo.

Se si preme il pulsante di scatto a metà corsa quando non vengono rilevati volti, si verificano le seguenti situazioni:

- Quando si seleziona **Selezione scene auto**, l'area di messa a fuoco cambia a seconda della scena.
- Nel modo scena **Ritratto** o **Ritratto notturno** o Ritratto intelligente, la fotocamera mette a fuoco l'area al centro dell'inquadratura.
- Nel modo **P, S, A** o **M**, la fotocamera seleziona l'area di messa a fuoco che contiene il soggetto più vicino.

### ✓ Note sulla funzione di rilevamento del volto

- La capacità della fotocamera di rilevare volti dipende da una serie di fattori, come la direzione verso cui i volti stessi sono orientati.
- La fotocamera potrebbe non essere in grado di rilevare volti nelle seguenti situazioni:
  - Se i volti sono parzialmente nascosti da occhiali da sole o altri ostacoli
  - Se i volti occupano un'area troppo estesa o troppo ridotta dell'inquadratura

### 📎 Rilevamento del volto durante la registrazione dei filmati

Quando **Modo area AF** (📖80) nel menu filmato è impostato su **Priorità al volto**, la fotocamera mette a fuoco i volti umani durante la registrazione di un filmato.

Se il pulsante **☉** (📹 registrazione filmato) viene premuto quando non vengono rilevati volti, la fotocamera mette a fuoco l'area che si trova al centro dell'inquadratura.

## Uso della funzione Effetto pelle soft

Quando viene rilasciato l'otturatore utilizzando uno dei modi di ripresa elencati di seguito, la fotocamera rileva volti umani ed elabora l'immagine per migliorare l'aspetto dell'incarnato (fino a 3 volti).

- Modo ritratto intelligente (📖39)
  - È possibile regolare l'effetto pelle soft.
- Modo scena **Selezione scene auto**, **Ritratto** o **Ritratto notturno** (📖32)

Le funzioni di modifica quali **Effetto pelle soft** possono essere applicate alle immagini salvate utilizzando **Ritocco glamour** (📖74) anche dopo la ripresa.

### ✔ Note su Effetto pelle soft

- Il salvataggio delle immagini dopo la ripresa potrebbe richiedere più tempo del solito.
- In alcune condizioni di ripresa, l'effetto pelle soft potrebbe non produrre gli effetti desiderati e potrebbe essere applicato ad aree dell'immagine nelle quali non sono presenti volti.

## Soggetti non adatti per l'autofocus

La fotocamera potrebbe non eseguire la messa a fuoco come previsto nelle situazioni indicate di seguito. In alcuni rari casi, può accadere che il soggetto non sia a fuoco nonostante l'area o l'indicatore di messa a fuoco sia verde:

- Soggetto molto scuro
- Presenza di oggetti con livelli di illuminazione molto diversi (ad esempio il sole dietro il soggetto lo rende molto scuro)
- Assenza di contrasto tra il soggetto e lo sfondo (ad esempio il soggetto da ritrarre indossa una camicia bianca e si trova davanti a una parete dello stesso colore)
- Presenza di più oggetti a distanze diverse dalla fotocamera (ad esempio il soggetto si trova in una gabbia)
- Soggetti che ripetono lo stesso motivo (tapparelle, edifici a diversi piani con finestre della stessa forma, ecc.)
- Soggetto in rapido movimento

In questi casi, premere il pulsante di scatto a metà corsa per mettere a fuoco più volte oppure eseguire la messa a fuoco su un altro soggetto posto alla stessa distanza dalla fotocamera del soggetto desiderato e utilizzare il blocco della messa a fuoco (📖71).

## Blocco della messa a fuoco

Si consiglia di eseguire la ripresa con il blocco della messa a fuoco quando la fotocamera non attiva l'area di messa a fuoco che contiene il soggetto desiderato.

### 1 Impostare **Modo area AF** su **Area centrale** (📖61).

- Il **Modo area AF** può essere impostato quando il modo di ripresa è configurato su **P**, **S**, **A** o **M**.

### 2 Posizionare il soggetto al centro dell'inquadratura e premere il pulsante di scatto a metà corsa.

- Verificare che l'area di messa a fuoco sia verde.
- La messa a fuoco e l'esposizione vengono bloccate.

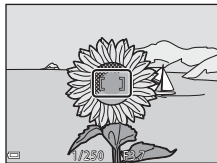

### 3 Senza rilasciare il pulsante di scatto, ricomporre l'immagine.

- Accertarsi di mantenere la stessa distanza tra la fotocamera e il soggetto.

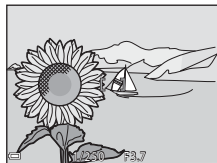

### 4 Premere il pulsante di scatto fino in fondo per scattare la foto.



# Funzioni di riproduzione

## Zoom in riproduzione

Spostando il controllo zoom verso **T** (Q) nel modo di riproduzione a pieno formato (📖28) l'immagine viene ingrandita.

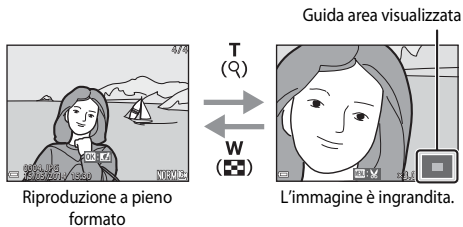

- È possibile modificare il rapporto di zoom spostando il controllo verso **W** (📐) o **T** (Q).
- Per visualizzare una diversa area dell'immagine, premere il multi-selettore ▲▼◀▶.
- Se si visualizza un'immagine acquisita tramite la funzione di rilevamento del volto o degli animali domestici, la fotocamera ingrandisce il volto rilevato al momento della ripresa (ad eccezione delle immagini acquisite in serie). Per ingrandire un'area dell'immagine in cui non sono presenti volti, regolare il rapporto di zoom e quindi premere ▲▼◀▶.
- Quando si visualizza un'immagine ingrandita, premere **OK** per tornare al modo di riproduzione a pieno formato.

### Ritaglio di immagini

Quando si visualizza un'immagine ingrandita, è possibile premere il pulsante **MENU** per ritagliare l'immagine in modo da includere solo la porzione visibile e salvarla come file separato (📷19).

## Riproduzione di miniature e visualizzazione del calendario

Spostando il controllo zoom verso **W** (🗉) nel modo di riproduzione a pieno formato (📖28), le immagini vengono visualizzate come miniature.



- È possibile modificare il numero delle miniature visualizzate spostando il controllo zoom verso **W** (🗉) o **T** (🔍).
- Quando si utilizza il modo di riproduzione miniature, utilizzare il multi-selettore ▲▼◀▶ o ruotarlo per selezionare un'immagine, quindi premere il pulsante **OK** per visualizzare quell'immagine a pieno formato.
- Quando si utilizza il modo di riproduzione calendario, utilizzare il multi-selettore ▲▼◀▶ o ruotarlo per selezionare una data, quindi premere il pulsante **OK** per visualizzare le immagini acquisite in quella data.

### **✓** Visualizzazione calendario

Le immagini acquisite senza aver prima impostato la data sulla fotocamera verranno marcate con la data 01.01.14.





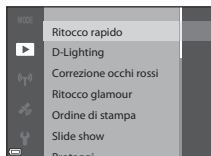
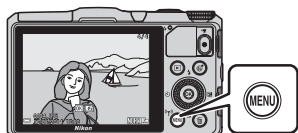

## Funzioni che possono essere impostate con il pulsante MENU (Menu play)

Quando si visualizzano le immagini nel modo di riproduzione a pieno formato o nel modo riproduzione miniature, è possibile configurare le operazioni del menu elencate di seguito premendo il pulsante **MENU** (📖4).



Opzione	Descrizione	📖
Ritocco rapido*	Consente di creare copie ritoccate con contrasto e saturazione migliorati.	👓15
D-Lighting*	Consente di creare copie con luminosità e contrasto migliori, in modo da rendere più luminose le aree scure dell'immagine.	👓15
Correzione occhi rossi*	Consente di correggere gli "occhi rossi" nelle immagini riprese con il flash.	👓16
Ritocco glamour*	Rileva i volti nelle immagini e li ritocca per ottenere un effetto glamour.	👓17
Ordine di stampa	Prima di eseguire la stampa, consente di selezionare le immagini da stampare e specificare quante copie di un'immagine devono essere stampate.	👓46
Slide show	Consente di visualizzare le immagini in uno slide show automatico.	👓49
Proteggi	Questa opzione consente di proteggere le immagini selezionate dall'eliminazione accidentale.	👓50
Ruota immagine	Consente di ruotare l'immagine visualizzata nell'orientamento orizzontale o verticale (ritratto).	👓51
Mini-foto*	Consente di creare una copia di dimensioni ridotte dell'immagine.	👓18
Memo vocale	Consente di utilizzare i microfoni della fotocamera per registrare memo vocali da collegare alle immagini.	👓52
Copia	Consente di copiare immagini tra la memoria interna e la card di memoria.	👓53



Opzione	Descrizione	
Opzioni visual. sequenza	Consente di selezionare se visualizzare solo l'immagine principale di una serie di immagini acquisite in sequenza o visualizzare la sequenza come immagini singole. <ul style="list-style-type: none"> <li>Quando viene visualizzata solo l'immagine principale di una sequenza, premere il pulsante  per visualizzare ciascuna immagine della sequenza. Premere  sul multi-selettore per tornare alla visualizzazione dell'immagine principale.</li> </ul>	 54
Scegliere foto principale	Consente di modificare l'immagine principale di una serie di immagini acquisite in sequenza.	 54
Foto preferite	Consente di aggiungere immagini ad un album. Questa opzione non è visualizzata nel modo foto preferite.	 5
Elimina da foto preferite	Consente di eliminare le immagini da un album. Questa opzione è visualizzata solo nel modo foto preferite.	 7

\* Le immagini modificate vengono salvate come file separati. Alcune immagini non possono essere modificate.

# Registrazione e riproduzione di filmati

## Registrazione di filmati

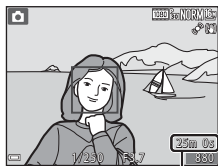

### 1 Visualizzare la schermata di ripresa.

- Controllare il tempo di registrazione filmato rimanente.
- Se **Info foto** nel menu impostazioni **Impostazioni monitor** (83) è impostato su **Bordo video+info auto**, è possibile verificare l'area visibile nel filmato prima di iniziare la registrazione.



Tempo di registrazione filmato rimanente

### 2 Premere il pulsante (▶ registrazione filmato) per avviare la registrazione.

- L'area di messa a fuoco per l'autofocus varia in base all'impostazione del **Modo area AF** (80). L'impostazione predefinita è **Priorità al volto**.
- Premere  sul multi-selettore per mettere in pausa la registrazione, quindi premere nuovamente  per riprendere la registrazione (eccetto quando è selezionato **iFrame 720/30p**, **iFrame 720/25p** o un'opzione filmato HS in **Opzioni filmato**). La registrazione termina automaticamente se rimane in pausa per circa cinque minuti.

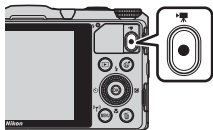

### 3 Premere di nuovo il pulsante (▶ registrazione filmato) per terminare la registrazione.

## Durata massima del filmato

I singoli file filmato non possono superare le dimensioni di 4 GB o la durata di 29 minuti, anche in caso di spazio libero sufficiente nella card di memoria.

- La durata massima di un singolo filmato viene visualizzata sulla schermata di ripresa.
- La registrazione può terminare prima di tale limite se la temperatura della fotocamera diventa elevata.
- La durata massima di un filmato può variare a seconda del contenuto del filmato, del movimento del soggetto o del tipo di card di memoria.

## Note sul salvataggio di immagini e sulla registrazione di filmati

L'indicatore del numero di esposizioni rimanenti o l'indicatore della durata filmato massima lampeggia durante il salvataggio delle immagini o la registrazione di un filmato. Se un indicatore sta lampeggiando, **non aprire il coperchio del vano batteria/alloggiamento card di memoria, né rimuovere la batteria o la card di memoria**. In caso contrario, si potrebbe causare una perdita di dati o danni alla fotocamera o alla card di memoria.

## Note sulla registrazione di filmati

- Per la registrazione di filmati si consiglia di utilizzare card di memoria con classe di velocità SD 6 o superiore (UHS-I 29). Se si utilizzano card di memoria con una classe di velocità inferiore, la registrazione del filmato si potrebbe interrompere inaspettatamente.
- Il salvataggio dei filmati nella memoria interna della fotocamera potrebbe richiedere più tempo.
- A seconda della dimensione del file di un filmato, potrebbe non essere possibile salvare il filmato nella memoria interna o copiarlo da una card di memoria in un memoria interna.
- La qualità dell'immagine potrebbe deteriorarsi se si utilizza lo zoom digitale.
- È possibile che venga registrato il suono generato dal funzionamento del controllo zoom, dallo zoom, dal movimento dell'obiettivo autofocus, dalla riduzione vibrazioni o dal funzionamento del diaframma quando si verificano variazioni alla luminosità.
- Durante la ripresa di filmati, è possibile che si verifichino i seguenti fenomeni sul monitor. Questi fenomeni vengono salvati nei filmati registrati.
  - Nelle immagini scattate in presenza di luci di lampade fluorescenti, a vapori di mercurio o di sodio, si potrebbero verificare fenomeni di banding.
  - I soggetti che si muovono velocemente da un lato all'altro dell'inquadratura, ad esempio treni o macchine in movimento, potrebbero risultare distorti.
  - L'intera immagine del filmato si potrebbe distorcere se la fotocamera viene spostata.
  - L'illuminazione e altre aree luminose potrebbero lasciare immagini residue se la fotocamera viene spostata.
- A seconda della distanza del soggetto o della quantità di zoom applicata, i soggetti con motivi ripetitivi (tessuti, finestre a grata, ecc.) potrebbero presentare bande colorate (figure di interferenza, moiré, ecc.) durante la registrazione e la riproduzione di filmati. Ciò si verifica quando il motivo del soggetto e il layout del sensore di immagine interferiscono l'uno con l'altro, senza indicare un malfunzionamento della fotocamera.

### ✔ Note sulla riduzione delle vibrazioni durante la registrazioni dei filmati

- Quando **Filmato VR** (📖80) nel menu filmato è impostato su **Si (ibrida)**, l'angolo di campo (ovvero l'area visibile nell'inquadratura) si riduce durante la registrazione di un filmato.
- Quando si utilizza un treppiedi per stabilizzare la fotocamera durante la registrazione, impostare **Filmato VR** su **No** per evitare possibili errori determinati da questa funzione.

### ✔ Temperatura della fotocamera

- Quando si registrano filmati per un periodo di tempo prolungato o quando viene utilizzata in un ambiente caldo, la fotocamera potrebbe riscaldarsi.
- Se la parte interna della fotocamera si surriscalda eccessivamente durante la registrazione di un filmato, la registrazione si arresta automaticamente.  
Viene visualizzato il tempo rimanente fino all'arresto della registrazione (🕒10s).  
Una volta arrestata la registrazione, la fotocamera si spegne automaticamente.  
Lasciare spenta la fotocamera fino a quando la parte interna si raffredda.



### ✔ Note sull'autofocus

La funzione autofocus potrebbe produrre risultati imprevisti (📖70). In tal caso, procedere nel modo seguente:

1. Impostare **Modo area AF** su **Area centrale** e **Modo autofocus** su **AF singolo** (impostazione predefinita) nel menu filmato prima di iniziare la registrazione di un filmato.
2. Inquadrare un altro soggetto (posizionato alla stessa distanza del soggetto desiderato) al centro dell'inquadratura, premere il pulsante ● (👤 registrazione filmato) per avviare la registrazione, quindi modificare la composizione.

## Salvataggio di immagini fisse durante la registrazione di filmati

Se si preme il pulsante di scatto fino in fondo durante la registrazione di un filmato, viene salvato un fotogramma come immagine fissa. La registrazione del filmato continua durante il salvataggio dell'immagine fissa.

- L'icona  viene visualizzata nella parte superiore sinistra del monitor. Quando è visualizzata l'icona , non è possibile salvare un'immagine fissa.
- Le dimensioni delle immagini fisse da salvare sono le stesse dell'impostazione **Opzioni filmato** (📖80).



### ✓ Note sul salvataggio delle immagini fisse durante la registrazione di filmati

- Le immagini fisse non possono essere salvate durante la registrazione di filmati nelle situazioni seguenti.
  - Quando la registrazione del filmato è in pausa
  - Quando la durata rimanente del filmato è inferiore a 5 secondi
  - Quando si imposta **Opzioni filmato** su **1080i 1080/60i**, **1080i 1080/50i**, **480P 480/30p**, **480P 480/25p** o filmato HS
- I fotogrammi di un filmato che sono stati registrati durante lo scatto di un'immagine fissa potrebbero non essere riprodotti in modo uniforme.
- Il suono del pulsante di scatto usato durante il salvataggio di un'immagine fissa potrebbe essere avvertito nel filmato registrato.
- Se la fotocamera viene mossa quando si preme il pulsante di scatto, l'immagine potrebbe risultare sfocata.

## Funzioni che possono essere impostate con il pulsante MENU (menu filmato)

Selezionare il modo di ripresa → Pulsante MENU → Icona del menu  → Pulsante OK

È possibile configurare le impostazioni delle opzioni di menu elencate di seguito.

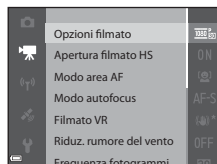

Opzione	Descrizione	
Opzioni filmato	Consente di selezionare il tipo di filmato. Selezionare la velocità normale per registrare filmati a velocità normale o HS (alta velocità) per registrare filmati per la riproduzione al rallentatore o in accelerato. <ul style="list-style-type: none"> <li>Impostazione predefinita:  <b>1080/30p</b></li> <li> <b>1080/25p</b></li> </ul>	 55
Apertura filmato HS	Consente di scegliere se avviare la registrazione di filmati HS o a velocità normale durante la registrazione dei filmati HS. <ul style="list-style-type: none"> <li>Impostazione predefinita: <b>Sì</b></li> </ul>	 59
Modo area AF	Consente di impostare la modalità di selezione dell'area di messa a fuoco utilizzata per l'autofocus durante la registrazione di un filmato. <ul style="list-style-type: none"> <li>Impostazione predefinita: <b>Priorità al volto</b></li> </ul>	 59
Modo autofocus	Consente di selezionare <b>AF singolo</b> , per bloccare la messa a fuoco all'inizio della registrazione di un filmato o <b>AF permanente</b> , per continuare ad eseguire la messa a fuoco durante la registrazione di un filmato. <ul style="list-style-type: none"> <li>Impostazione predefinita: <b>AF singolo</b></li> </ul>	 60
Filmato VR	Consente di selezionare l'impostazione di riduzione delle vibrazioni durante la registrazione dei filmati. <ul style="list-style-type: none"> <li>Impostazione predefinita: <b>Sì (ibrida)</b></li> </ul>	 61
Riduz. rumore del vento	Consente di attivare o disattivare la riduzione del rumore del vento durante la registrazione dei filmati. <ul style="list-style-type: none"> <li>Impostazione predefinita: <b>No</b></li> </ul>	 62
Frequenza fotogrammi	Consente di selezionare la frequenza fotogrammi utilizzata durante la registrazione dei filmati.	 62

## Riproduzione di filmati

Premere il pulsante  per selezionare il modo di riproduzione.

I filmati sono contrassegnati dall'icona opzioni filmato (80).

Premere il pulsante  per riprodurre i filmati.

- Per regolare il volume, spostare il controllo zoom (1).

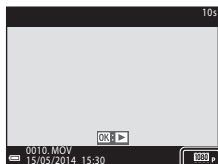

Opzioni filmato

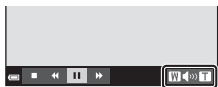

Indicatore di volume

## Funzioni disponibili durante la riproduzione

Ruotare il multi-selettore per l'avanzamento o il riavvolgimento veloce.

I comandi di riproduzione sono visualizzati nella parte inferiore del monitor.



Le operazioni elencate di seguito possono essere eseguite utilizzando il multi-selettore ◀▶ per selezionare un comando e quindi premendo il pulsante OK.

Funzione	Icona	Descrizione	
Riavvolgimento	◀◀	Tenere premuto il pulsante OK per riavvolgere il filmato.	
Avanzamento	▶▶	Tenere premuto il pulsante OK per far avanzare il filmato.	
Pausa	⏸	Consente di mettere in pausa la riproduzione. Quando la riproduzione è in pausa, è possibile effettuare le operazioni elencate di seguito.	
		◀◀	Consente di riavvolgere il filmato di un fotogramma. Tenere premuto il pulsante OK per il riavvolgimento continuo.*
		▶▶	Consente di far avanzare il filmato di un fotogramma. Tenere premuto il pulsante OK per l'avanzamento continuo.*
		▶	Consente di riprendere la riproduzione.
		📄	Consente di estrarre la parte desiderata di un filmato e salvarla come file separato.
		📄	Consente di estrarre un singolo fotogramma di un filmato e salvarlo come immagine fissa.
Fine	■	Consente di tornare al modo di riproduzione a pieno formato.	

\* È inoltre possibile fare avanzare o riavvolgere il filmato ruotando il multi-selettore.

## Eliminazione di filmati

Per eliminare un filmato, selezionare il filmato desiderato nel modo di riproduzione a pieno formato (📖28) o nel modo di riproduzione miniature (📖73) e premere il pulsante 🗑️ (📖29).











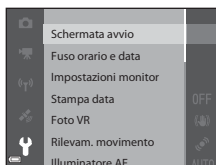



# Impostazioni generali della fotocamera

## Funzioni che possono essere impostate con il pulsante MENU (Menu impostazioni)

Premere il pulsante **MENU** → Icona del menu  (impostazioni) → Pulsante **OK**

È possibile configurare le impostazioni delle opzioni di menu elencate di seguito.



Opzione	Descrizione	
Schermata avvio	Consente di selezionare se visualizzare o meno la schermata di avvio sul monitor quando si accende la fotocamera.	 63
Fuso orario e data	Consente di impostare l'orologio della fotocamera.	 64
Impostazioni monitor	Consente di regolare la visualizzazione delle informazioni sulle foto, la revisione dell'immagine scattata e le impostazioni di luminosità del monitor.	 66
Stampa data	Consente di sovrastampare sulle immagini la data e l'ora in cui l'immagine è stata scattata.	 68
Foto VR	Consente di selezionare l'impostazione della funzione di riduzione delle vibrazioni utilizzata durante la ripresa di immagini fisse.	 69
Rilevam. movimento	Consente di selezionare se la fotocamera deve aumentare automaticamente o meno il tempo di posa per ridurre l'effetto mosso causato dal movimento della fotocamera, se viene rilevato un movimento durante la ripresa di immagini fisse.	 70
Illuminatore AF	Consente di attivare o disattivare l'illuminatore ausiliario AF.	 70
Zoom digitale	Consente di attivare e disattivare lo zoom digitale.	 71
Impostazioni audio	Consente di regolare le impostazioni audio.	 72
Autospegnimento	Consente di impostare il tempo che deve trascorrere prima che il monitor si spenga per risparmiare energia.	 72

Opzione	Descrizione	
<b>Formatta memoria/ Formatta card</b>	Consente di formattare la memoria interna o la card di memoria.	 73
<b>Lingua/Language</b>	Consente di modificare la lingua della fotocamera.	 74
<b>Impostazioni TV</b>	Consente di regolare le impostazioni per il collegamento alla TV.	 74
<b>Ricarica via computer</b>	Consente di impostare se la batteria della fotocamera deve essere ricaricata o meno quando la fotocamera è collegata a un computer.	 75
<b>Avviso occhi chiusi</b>	Consente di attivare o meno la funzione di rilevamento occhi chiusi quando si scattano immagini di persone con la funzione di rilevamento del volto.	 76
<b>Caricamento Eye-Fi</b>	Consente di impostare o meno l'attivazione della funzione di invio di immagini a un computer utilizzando una Eye-Fi card disponibile in commercio.	 77
<b>Ripristina tutto</b>	Consente di ripristinare i valori predefiniti delle impostazioni della fotocamera.	 78
<b>Versione firmware</b>	Consente di visualizzare la versione corrente del firmware della fotocamera.	 78

# Utilizzo delle funzioni dei dati sulla posizione/visualizzazione mappe

## Avvio della registrazione dei dati posizione

Questa fotocamera riceve i segnali dai satelliti di posizionamento e ottiene l'ora e i dati sulla posizione attuali.

I dati sulla posizione ottenuti (latitudine e longitudine) possono essere registrati sulle immagini che si desidera scattare.

### Attivare le funzioni dei dati sulla posizione

Premere il pulsante **MENU** → Icona del menu  (opzioni dati posizione) → Opzioni dati posizione → Pulsante **OK**

Impostare correttamente il **Fuso orario e data** ( 83) prima di utilizzare la funzione dei dati sulla posizione.

- 1 Utilizzare   sul multi-selettore per selezionare **Registra dati posizione**, quindi premere il pulsante **OK**.

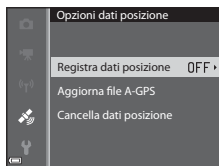

- 2 Selezionare **Sì**, quindi premere il pulsante **OK**.
  - Si attiva la ricezione dei segnali dai satelliti di posizionamento e ha inizio il posizionamento.

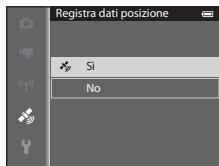

- 3 Premere il pulsante **MENU**.

- La fotocamera torna alla schermata di ripresa.
- Per avviare la ricezione dei segnali dai satelliti di posizionamento occorre trovarsi in un'area aperta.

## ✔ Note sulle funzioni dei dati sulla posizione

- Prima di utilizzare le funzioni dei dati sulla posizione, leggere "<Importante> Note sulle funzioni dati di posizione (GPS/GLONASS, bussola elettronica)" (📖xi).
- Sono richiesti alcuni minuti per ottenere i dati sulla posizione in occasione del primo posizionamento, nei casi in cui il posizionamento non è stato eseguito per lungo tempo o subito dopo il reinserimento della batteria.
- Le posizioni dei satelliti di posizionamento cambiano continuamente. Potrebbe non essere possibile determinare la posizione o questa operazione potrebbe richiedere del tempo, in base alla posizione e all'ora. Per utilizzare le funzioni dei dati sulla posizione, adoperare la fotocamera all'aperto con una visuale del cielo il più possibile sgombra da ostacoli. La ricezione dei segnali migliora se l'antenna di posizionamento (📖1) è rivolta verso il cielo.
- Le posizioni seguenti che bloccano o riflettono i segnali possono causare un posizionamento errato o impreciso.
  - L'interno o il seminterrato di un edificio
  - Tra edifici molto alti
  - Sottopassaggi
  - L'interno di un tunnel
  - In prossimità di linee elettriche ad alta tensione
  - Tra gruppi di alberi
- L'uso di un telefono cellulare con una banda di 1,5 GHz può disturbare il posizionamento.
- Per trasportare la fotocamera durante le operazioni di posizionamento, evitare di inserirla all'interno di una borsa metallica. Il posizionamento non può essere eseguito se la fotocamera è coperta da materiali metallici.
- Quando si rileva una differenza significativa nei segnali ricevuti dai satelliti di posizionamento, ci potrebbe essere una discordanza di diverse centinaia di metri.
- Durante il posizionamento, tener conto accuratamente dell'ambiente circostante.
- La data e l'ora di ripresa visualizzate durante la riproduzione delle immagini vengono determinate dall'orologio interno della fotocamera al momento della ripresa. L'ora ottenuta dai dati relativi alla posizione e registrata sulle immagini non viene visualizzata sulla fotocamera.
- I dati sulla posizione vengono registrati sul primo fotogramma di immagini scattate utilizzando il modo di ripresa in sequenza.

## ✔ Scaricamento della batteria durante la registrazione di dati sulla posizione e la memorizzazione del registro

- Quando l'opzione **Registra dati posizione** è impostata su **Si**, le funzioni dei dati sulla posizione continuano a funzionare all'intervallo specificato per circa 6 ore anche se la fotocamera è spenta. Inoltre le funzioni di registrazione dei dati posizione e del registro continueranno ad essere operative durante la memorizzazione del registro (📖91) anche dopo lo spegnimento.
- Quando si imposta **Registra dati posizione** su **Si** o durante la memorizzazione di registri, la batteria si scarica più rapidamente.



## Indicatore di ricezione dati sulla posizione e informazioni sui punti di interesse (POI)

- È possibile verificare la ricezione dei dati sulla posizione sulla schermata di ripresa.
  - : i segnali vengono ricevuti da quattro o più satelliti e consentono di determinare la posizione. I dati sulla posizione vengono registrati sull'immagine.
  - : i segnali vengono ricevuti da tre satelliti e viene eseguito il posizionamento. I dati sulla posizione vengono registrati sull'immagine.
  - : i segnali vengono ricevuti dai satelliti, ma il posizionamento è impossibile. I dati sulla posizione non vengono registrati sull'immagine.
  - : i segnali non possono essere ricevuti dai satelliti e il posizionamento è impossibile. I dati sulla posizione non vengono registrati sull'immagine.
- Le informazioni POI sono informazioni sulla località con i nomi dei punti di riferimento (infrastrutture) e altri dettagli.
  - Quando l'opzione **Visualizza POI in Punti di interesse (POI)** del menu Opzioni dati posizione (91) è impostata su **Sì**, durante la ripresa vengono visualizzate le informazioni sulla località più vicina alla posizione corrente.
  - Quando l'opzione **Incorpora POI** è impostata su **Sì**, è possibile registrare le informazioni sulla località sull'immagine durante la ripresa.
  - Se le informazioni sul nome della località sono state registrate sull'immagine durante la ripresa, queste informazioni vengono visualizzate quando si imposta **Visualizza POI** su **Si** durante la riproduzione.
- In base al livello selezionato in **Livello di dettaglio di Punti di interesse (POI)** le informazioni sul nome della località potrebbero non venir visualizzate. Inoltre, alcuni nomi di punti di riferimento potrebbero non essere registrati o il nome di un determinato punto di riferimento potrebbe essere diverso.

### Informazioni sui nomi delle località (POI)

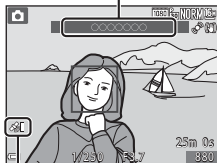

Ricezione dati posizione



## Immagini con dati sulla posizione registrati

- L'icona viene visualizzata durante la riproduzione di immagini su cui sono stati registrati i dati sulla posizione (8).
- I dati sulla posizione registrati su un'immagine possono essere controllati su una mappa con ViewNX 2 dopo aver trasferito l'immagine su un computer (98).
- Il luogo effettivo della ripresa può essere diverso dai dati sulla posizione registrati sui file delle immagini a causa della precisione dei dati sulla posizione ottenuti e dei differenti sistemi geodetici che possono essere utilizzati.
- I dati sulla posizione e le informazioni POI registrati sulle immagini possono essere eliminati utilizzando **Cancela dati posizione** in **Opzioni dati posizione** (91). Le informazioni eliminate non possono essere recuperate.

## Visualizzazione di mappe

La posizione attuale o la località in cui è stata eseguita la ripresa possono essere visualizzate sullo schermo mediante le informazioni sulle mappe interne della fotocamera.

Per visualizzare la mappa, premere il pulsante  (mappa) nel modo di ripresa o nel modo di riproduzione.

- Le mappe non possono essere visualizzate quando la fotocamera viene caricata utilizzando l'adattatore CA/caricabatteria.



### Quando utilizzare il modo di ripresa

Per visualizzare la posizione attuale sullo schermo, premere il pulsante  (mappa) nel modo di ripresa quando l'opzione **Registra dati posizione** in **Opzioni dati posizione** del menu delle opzioni dei dati sulla posizione è impostata su **Sì**.

- Per visualizzare la posizione corrente, è necessario che i dati sulla posizione siano stati acquisiti.
- Per regolare la scala della mappa, utilizzare il controllo zoom (**W**  / **T** ).
- Per spostare la visualizzazione della mappa, utilizzare il multi-selettore.
- Quando si preme il pulsante , è possibile effettuare le seguenti operazioni:
  - **Centra su posizione corrente:** consente di visualizzare la posizione corrente al centro della mappa.
  - **Salva posizione:** è possibile selezionare e salvare una posizione sulla mappa premendo il pulsante .
  - **Centra su posizione salvata:** consente di spostare la mappa selezionando una posizione salvata (90). È possibile cancellare la posizione salvata.
- Quando l'obiettivo della fotocamera è rivolto verso il basso, viene visualizzata una bussola. Viene visualizzata una bussola anche se l'opzione **Visualizzazione bussola** nel menu Opzioni dati posizione è impostata su **No**.

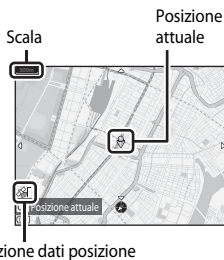

## Visualizzazione mappa

- La mappa visualizzata non può essere ruotata. L'unico riferimento disponibile è il nord, indicato dal lato superiore della schermata.
- La scala di visualizzazione della mappa varia in base al paese visualizzato sulla mappa.
- Nel modo di ripresa, quando l'opzione **Registra dati posizione** in **Opzioni dati posizione** del menu Opzioni dati posizione è impostata su **No** o quando il posizionamento non può essere eseguito, viene visualizzata una mappa del mondo centrata sulla regione impostata in **Fuso orario** di **Fuso orario e data** nel menu impostazioni (📖83) o l'ultima mappa visualizzata.

## Quando utilizzare il modo di riproduzione

Selezionando un'immagine contenente l'icona 📍 durante la visualizzazione a pieno formato e premendo il pulsante 🌐 (mappa) sullo schermo viene visualizzata la località in cui è stata scattata l'immagine.

- Per visualizzare la mappa e la località in cui è stata effettuata la ripresa, è necessario che i dati sulla posizione siano stati registrati sull'immagine riprodotta.
- Per regolare la scala della mappa, utilizzare il controllo zoom (W 🗺️/T 📍).
- Per spostare la visualizzazione della mappa, utilizzare il multi-selettore.

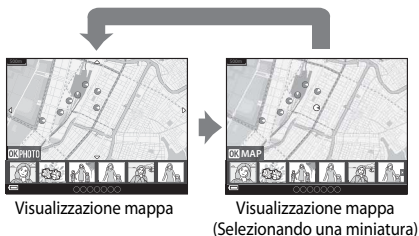

- Premendo il pulsante OK è possibile selezionare un'altra immagine. Nel modo visualizzazione miniatura possono essere visualizzate solo immagini sulle quali sono stati registrati dati relativi alla posizione.

- Quando si preme il pulsante **OK**, è possibile effettuare le seguenti operazioni durante la visualizzazione delle miniature.
  - **Scorrere mappa:** consente di tornare alla schermata di visualizzazione della mappa.
  - **Salva posizione:** consente di salvare la posizione in cui è stata effettuata la ripresa dell'immagine visualizzata.
  - **Centra su posizione salvata:** consente di spostare la mappa selezionando una posizione salvata (90). È possibile cancellare la posizione salvata.
- La località di ripresa dell'immagine e la direzione approssimativa sono indicate mediante l'icona  sulla mappa ( indica il nord), mentre l'immagine selezionata è evidenziata in giallo.
- Premere   sul multi-selettore per selezionare l'immagine.
- Spostare il controllo zoom verso **T** () per ingrandire l'immagine. Spostare il controllo zoom verso **W** () per tornare alla visualizzazione della mappa.



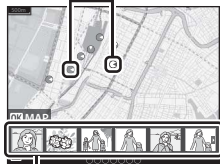

Località di ripresa dell'immagine e direzione



Visualizzazione miniature

### Note sul salvataggio delle posizioni



È possibile salvare fino a 30 posizioni.

- Quando si seleziona **Centra su posizione salvata**, la mappa scorre verso la posizione salvata più vicina dal centro della schermata.
- Utilizzare    sul multi-selettore per spostarsi sulle altre posizioni salvate.
- Premere il pulsante  per eliminare una posizione.
- Premendo il pulsante **OK**, il monitor torna alla schermata precedente.











## Funzioni che possono essere impostate con il pulsante MENU (menu Opzioni dati posizione)

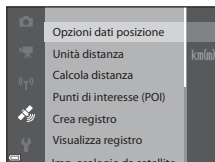



Premere il pulsante MENU → Icona del menu  (opzioni dati posizione) → Pulsante 

È possibile configurare le impostazioni delle opzioni di menu elencate di seguito.

- Il menu Opzioni dati posizione può essere visualizzato anche premendo il pulsante MENU mentre la mappa è visualizzata.



Opzione	Descrizione	
Opzioni dati posizione	Consente di attivare le funzioni dei dati sulla posizione. Per aggiornare il file A-GPS, accedere al sito Web indicato di seguito: <a href="http://nikonimglib.com/agps3/">http://nikonimglib.com/agps3/</a> <ul style="list-style-type: none"> <li>• Impostazione predefinita:           <ul style="list-style-type: none"> <li>- <b>Registra dati posizione: No</b></li> </ul> </li> </ul>	 79
Unità distanza	Consente di impostare le unità di misura delle distanze visualizzate sulla mappa. <ul style="list-style-type: none"> <li>• Impostazione predefinita: <b>km (m)</b></li> </ul>	 80
Calcola distanza	Consente di calcolare la distanza lineare tra la posizione corrente e la posizione in cui viene scattata la foto o la distanza tra le posizioni in cui vengono scattate due foto.	 81
Punti di interesse (POI)	Consente di configurare le impostazioni POI (punti di interesse, informazioni sui nomi delle località). <ul style="list-style-type: none"> <li>• Impostazione predefinita:           <ul style="list-style-type: none"> <li>- <b>Incorpora POI: No</b></li> <li>- <b>Visualizza POI: No</b></li> <li>- <b>Livello di dettaglio: Livello 6 (dettagliato)</b></li> </ul> </li> </ul>	 82
Crea registro	Consente di eseguire le impostazioni per memorizzare il registro dei dati sulla posizione acquisiti. È possibile eliminare i dati del registro o salvarli su una card di memoria. <ul style="list-style-type: none"> <li>• Impostazione predefinita:           <ul style="list-style-type: none"> <li>- <b>Frequenza registrazione: 15 sec.</b></li> <li>- <b>Avvia registro: Reg. dati prossime 24 ore</b></li> </ul> </li> </ul>	 83

Opzione	Descrizione	
Visualizza registro	Consente di controllare o eliminare i dati del registro salvati su una card di memoria.	 85
Imp. orologio da satellite	Consente di impostare la data e l'ora dell'orologio interno della fotocamera utilizzando i segnali ricevuti dai satelliti di posizionamento.	 86
Bussola elettronica	Consente di impostare se visualizzare o meno la bussola elettronica. È possibile visualizzare la bussola elettronica e calibrarla se non visualizza le direzioni corrette. <ul style="list-style-type: none"> <li>• Impostazione predefinita:                             <ul style="list-style-type: none"> <li>- <b>Visualizzazione bussola: No</b></li> </ul> </li> </ul>	 87

# Uso della funzione Wi-Fi (LAN wireless)

## Funzioni che possono essere eseguite con la rete Wi-Fi

Se si installa l'apposito software "Wireless Mobile Utility" su un dispositivo intelligente con sistema operativo Android OS o iOS collegato alla fotocamera, è possibile eseguire le funzioni descritte di seguito.

### Scatta foto

È possibile scattare delle immagini fisse adottando i due metodi descritti di seguito.

- Rilasciare il pulsante di scatto sulla fotocamera e salvare le immagini acquisite su un dispositivo intelligente.
- Utilizzare un dispositivo intelligente per rilasciare il pulsante di scatto della fotocamera a distanza\* e salvare le immagini sul dispositivo intelligente.
  - \* Operazioni che non possono essere eseguite sulla fotocamera durante il funzionamento a distanza.

### Visualizza foto

È possibile copiare le immagini salvate nella card di memoria della fotocamera e visualizzarle su un dispositivo Smart Device.

## Installazione del software nel dispositivo intelligente

- 1** Tramite il dispositivo intelligente collegarsi a Google Play Store, App Store o altra applicazione marketplace online da cui è possibile scaricare app e cercare "Wireless Mobile Utility".
  - Per ulteriori dettagli, fare riferimento al manuale d'uso fornito con il dispositivo intelligente.
- 2** Controllare la descrizione e le altre informazioni e installare il software.
  - Per ulteriori informazioni sulle modalità di utilizzo del software, scaricare il manuale d'uso dal sito Web indicato di seguito.
    - Android OS: <http://nikonimglib.com/ManDL/WMAU/>
    - iOS: <http://nikonimglib.com/ManDL/WMAU-ios/>

# Collegamento del dispositivo intelligente alla fotocamera

Premere il pulsante **MENU** → Icona del menu (☰) → pulsante (OK)

## 1 Utilizzare ▲▼ sul multi-selettore per selezionare **Conness. smart device**, quindi premere il pulsante (OK).

- Se non è possibile selezionare **Conness. smart device**, vedere le "Note sulla connessione Wi-Fi" (📖95).
- Quando la funzione Wi-Fi è attivata, vengono visualizzati l'SSID e la password della fotocamera.
- Se non si riceve una conferma della connessione dal dispositivo Smart Device entro 3 minuti, viene visualizzato il messaggio "Nessun accesso." e la fotocamera torna alla schermata delle opzioni Wi-Fi.

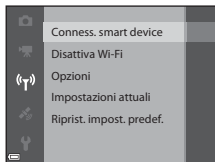

## 2 Attivare la funzione Wi-Fi sul dispositivo intelligente.

- Per ulteriori dettagli, fare riferimento al manuale d'uso fornito con il dispositivo intelligente.
- Quando viene visualizzato il nome della rete (SSID) che può essere utilizzata per il dispositivo intelligente, selezionare l'SSID visualizzato sulla fotocamera.
- Quando viene richiesto di immettere una password, immettere la password visualizzata sulla fotocamera.
- Una volta che la connessione della fotocamera alla rete Wi-Fi è stata stabilita, la schermata di ripresa viene visualizzata con l'indicatore di comunicazione Wi-Fi (📖7).

## 3 Avviare l'utilità "Wireless Mobile Utility" installata sul dispositivo Smart Device.

- Viene visualizzata la schermata che consente di selezionare "Scatta foto" o "Visualizza foto".
- Quando viene visualizzato il messaggio "Impossibile collegare alla fotocamera.", tornare al punto 1 e ritentare selezionando nuovamente la procedura.

## Per disattivare la connessione Wi-Fi

Eseguire una delle operazioni seguenti.

- Spegnerne la fotocamera.
- Selezionare **Disattiva Wi-Fi** nel menu delle opzioni Wi-Fi sulla fotocamera (salvo quando la fotocamera viene azionata dal telecomando).
- Disattivare la funzione Wi-Fi sul dispositivo intelligente.

### **Note sulla connessione Wi-Fi**

- Non è possibile selezionare **Connessione smart device** nelle situazioni seguenti:
  - Quando non è inserita una card di memoria nella fotocamera.
  - Quando una Eye-Fi card (☎77) è inserita nella fotocamera.
  - Quando la fotocamera viene collegata a una TV, a un computer o a una stampante.
  - Quando l'indicatore di livello batteria nel monitor è . Inoltre, se l'indicatore è  quando una connessione Wi-Fi è attiva, la connessione viene interrotta.
- Selezionare **Disattiva Wi-Fi** nei luoghi in cui è proibito l'utilizzo delle onde radio.
- Quando è attiva una connessione Wi-Fi, la funzione **Autospegnimento** viene disattivata.
- Quando è attiva una connessione Wi-Fi, la batteria si scarica più rapidamente.

### **Note sulle impostazioni di protezione**

Se la funzione Wi-Fi è installata nella fotocamera senza le impostazioni di protezione corrette (crittografia dati e password), terzi non autorizzati potrebbero accedere alla rete e causare danni. Si raccomanda vivamente di configurare le impostazioni di protezione corrette prima di utilizzare la funzione Wi-Fi.

Utilizzare **Opzioni** del menu delle opzioni Wi-Fi (☎89) per configurare le impostazioni di protezione.

# Collegamento della fotocamera a una TV, a un computer o a una stampante

## Metodi di collegamento

È possibile ottenere il massimo risultato dalle immagini e dai filmati collegando la fotocamera a una TV, a un computer o a una stampante.

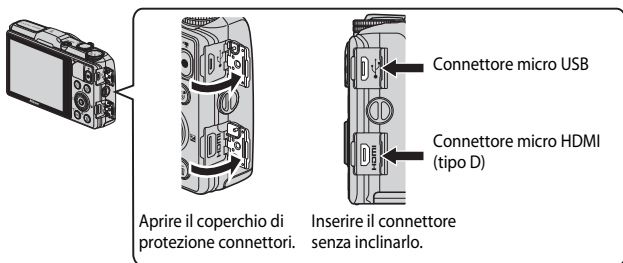

- Prima di collegare la fotocamera a un dispositivo esterno, accertarsi che il livello della batteria sia sufficiente e spegnerla. Prima di scollegare la fotocamera, assicurarsi di spegnerla.
- L'uso dell'adattatore CA EH-62F (acquistabile separatamente) consente di alimentare la fotocamera collegandola a una presa elettrica. Non utilizzare adattatori CA di un'altra marca o modello poiché potrebbero causare un surriscaldamento o un malfunzionamento della fotocamera.
- Per ulteriori informazioni sui metodi di collegamento e le successive operazioni, fare riferimento alla documentazione fornita con il dispositivo oltre che a questa documentazione.

## Visualizzazione delle immagini su una TV



È possibile visualizzare le immagini e i filmati acquisiti con la fotocamera su una TV.

Metodo di collegamento: collegare un cavo HDMI disponibile in commercio all'ingresso HDMI della TV.

## Visualizzazione e organizzazione delle immagini su un computer



È possibile trasferire le immagini su un computer per eseguire semplici ritocchi e gestire i dati immagine.

Metodo di collegamento: collegare la fotocamera alla porta USB del computer utilizzando il cavo USB.

- Prima di collegare la fotocamera, installare ViewNX 2 sul computer (98).
- Scollegare eventuali dispositivi USB che vengono alimentati dal computer prima di collegare la fotocamera al computer. Se la fotocamera viene collegata a un computer che alimenta contemporaneamente altri dispositivi USB, si potrebbe verificare il malfunzionamento della fotocamera oppure una condizione di alimentazione eccessiva dal computer, che potrebbe danneggiare la fotocamera o la card di memoria.

## Stampa di immagini senza l'uso di un computer



Se si collega la fotocamera a una stampante compatibile con PictBridge, è possibile stampare immagini senza dover utilizzare un computer.

Metodo di collegamento: collegare la fotocamera direttamente alla porta USB della stampante utilizzando il cavo USB.

## Uso di ViewNX 2

Installare ViewNX 2 per caricare, visualizzare, modificare e condividere foto e filmati.

**Il tuo assistente di imaging**

**ViewNX 2™**



### Installazione di ViewNX 2

È necessario avere una connessione Internet. Per i requisiti di sistema e altre informazioni, consultare il sito Web Nikon del proprio paese.

#### **1** Scaricare il programma di installazione ViewNX 2.

Avviare il computer e scaricare il programma di installazione dalla pagina Web:

<http://nikonimglib.com/nvnx/>

#### **2** Fare doppio clic sul file scaricato.

#### **3** Attenersi alle istruzioni visualizzate sullo schermo.

#### **4** Uscire dal programma di installazione.

Fare clic su **Si** (Windows) o su **OK** (Mac).



# Trasferimento di immagini sul computer

## 1 Scegliere come le immagini devono essere copiate sul computer.

Scegliere uno dei seguenti metodi:

- **Connessione USB diretta:** spegnere la fotocamera e accertarsi che la card di memoria sia inserita nella fotocamera. Collegare la fotocamera al computer con il cavo USB. La fotocamera si accende automaticamente. Per trasferire le immagini salvate nella memoria interna della fotocamera, rimuovere la card di memoria dalla fotocamera prima di collegarla al computer.

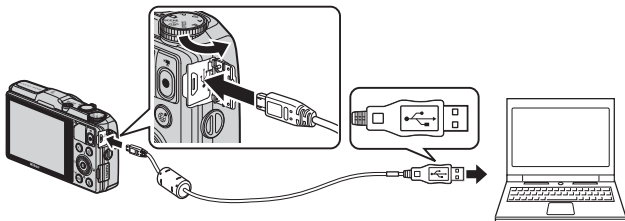

- **Slot card SD:** se il computer è dotato di un alloggiamento card SD, inserire direttamente la card nello slot.
- **Letttore di card SD:** collegare il lettore di card (disponibile separatamente da fornitori terzi) al computer e inserire la card di memoria.

Se viene visualizzato un messaggio in cui si chiede di scegliere un programma, selezionare Nikon Transfer 2.

### • In Windows 7

Se viene visualizzata la finestra di dialogo riportata a destra, eseguire le istruzioni seguenti per selezionare Nikon Transfer 2.

- 1 In **Importa immagini e video**, fare clic su **Cambia programma**. Viene visualizzata una finestra per la selezione del programma; selezionare **Importa file utilizzando Nikon Transfer 2** e fare clic su **OK**.
- 2 Fare doppio clic su **Importa file**.



Se la card di memoria contiene un gran numero di immagini, l'avvio di Nikon Transfer 2 potrebbe richiedere alcuni istanti. Attendere l'avvio di Nikon Transfer 2.

## ✓ Collegamento del cavo USB

Se la fotocamera viene collegata al computer mediante un hub USB, potrebbe non essere riconosciuta.

## 2 Trasferire le immagini sul computer.

- Fare clic su **Avvia trasferimento**.

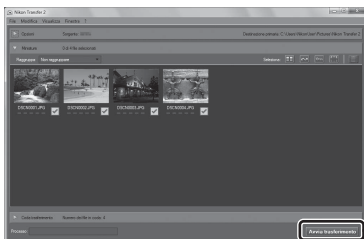

Avvia trasferimento

- Per impostazione predefinita tutte le immagini memorizzate nella card di memoria vengono copiate sul computer.

## 3 Staccare il collegamento.

- Se la fotocamera è collegata al computer, spegnerla e scollegare il cavo USB.
- Se si sta utilizzando un lettore di card o uno slot per card, scegliere l'opzione appropriata nel sistema operativo del computer per rimuovere il disco rimovibile associato alla card di memoria, quindi rimuovere la card dal lettore di card o dallo slot per card.

# Visualizzazione di immagini

## Avviare ViewNX 2.

- Al termine del trasferimento le immagini vengono visualizzate in ViewNX 2.
- Per ulteriori informazioni sull'uso di ViewNX 2 consultare la guida in linea.



### Avvio di ViewNX 2 manualmente

- **Windows:** fare doppio clic sul collegamento **ViewNX 2** sul desktop.
- **Mac:** fare clic sull'icona **ViewNX 2** nel Dock.



A series of horizontal dashed lines spanning the width of the page, intended for handwriting practice.



# Sezione di riferimento

La sezione di riferimento fornisce informazioni dettagliate e consigli per l'utilizzo della fotocamera.









## Ripresa

---

Utilizzo della funzione Panorama semplificato (ripresa e riproduzione).....	 2
--	---









## Riproduzione

---

Modo Foto preferite .....	 5
Modo Ordinamento automatico.....	 9
Modo Elenca per data.....	 10
Visualizzazione ed eliminazione di immagini scattate in sequenza.....	 11
Modifica di immagini fisse.....	 13
Collegamento della fotocamera a un televisore (visualizzazione delle immagini su un televisore) .....	 20
Collegamento della fotocamera a una stampante (Stampa diretta) .....	 21
Modifica di filmati.....	 27



## Menu

---

Opzioni di ripresa comuni (qualità dell'immagine e dimensione dell'immagine).....	 29
Menu di ripresa (modo <b>P</b> , <b>S</b> , <b>A</b> o <b>M</b> ).....	 31
Menu Ritratto intelligente.....	 43
Menu play.....	 46
Menu filmato.....	 55
Menu impostazioni .....	 63
Menu Opzioni dati posizione .....	 79
Menu delle opzioni Wi-Fi.....	 89

## Informazioni aggiuntive

---

Messaggi di errore.....	 91
Nomi dei file .....	 96
Accessori opzionali .....	 97

# Utilizzo della funzione Panorama semplificato (ripresa e riproduzione)

## Riprese con Panorama semplificato

Ruotare la ghiera di selezione modo su **SCENE** → pulsante **MENU** →  
☰ Panorama semplificato → pulsante **OK**

### 1 Selezionare **Normale (180°)** o **Ampio (360°)** come campo d'azione e premere il pulsante **OK**.

- Quando la fotocamera è pronta nella posizione orizzontale, le dimensioni dell'immagine (larghezza × altezza) sono le seguenti.
  - **Normale (180°)**:
    - 4800 × 920 quando si muove la fotocamera orizzontalmente
    - 1536 × 4800 quando si muove la fotocamera verticalmente
  - **Ampio (360°)**:
    - 9600 × 920 quando si muove la fotocamera orizzontalmente
    - 1536 × 9600 quando si muove la fotocamera verticalmente

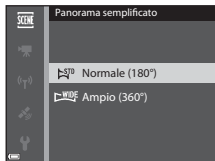

### 2 Inquadrare il primo bordo della scena panoramica, quindi premere il pulsante di scatto a metà corsa per eseguire la messa a fuoco.

- La posizione dello zoom è fissa sulla posizione grandangolo.
- La fotocamera mette a fuoco l'area al centro dell'inquadratura.

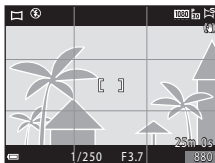

### 3 Premere il pulsante di scatto fino in fondo, quindi rilasciarlo.

- I contrassegni     vengono visualizzati per indicare la direzione del movimento della fotocamera.



## 4 Spostare la fotocamera in una delle quattro direzioni finché l'indicatore guida non raggiunge la fine.

- Quando la fotocamera rileva la direzione in cui si sta spostando, inizia la ripresa.

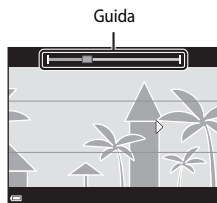

### Esempio di movimento della fotocamera

- Utilizzando il corpo come asse di rotazione, spostare lentamente la fotocamera come per tracciare un arco, seguendo la direzione del contrassegno (▲▼◀▶).
- Se la guida non raggiunge il bordo entro circa 15 secondi (quando è selezionato **Normale (180°)**) o entro circa 30 secondi (quando è selezionato **Ampio (360°)**) dall'inizio della ripresa, la ripresa si arresta.



### ✓ Note sulla ripresa con Panorama semplificato

- Il campo visualizzato nell'immagine salvata è inferiore a quello riprodotto sul monitor al momento della ripresa.
- Se la fotocamera viene spostata troppo velocemente o viene mossa eccessivamente, oppure se il soggetto è troppo uniforme (ad esempio una parete o nell'oscurità), può essere generato un errore.
- Se la ripresa termina prima che la fotocamera raggiunga la metà della panoramica, l'immagine panoramica non viene salvata.
- Se si completa più della metà della panoramica ma la ripresa termina prima di raggiungere il bordo del campo, il campo non acquisito viene registrato e visualizzato in grigio.

## Visualizzazione di immagini scattate con Panorama semplificato

Passare al modo di riproduzione (📖28), visualizzare un'immagine scattata con panorama semplificato nel modo di riproduzione a pieno formato, quindi premere il pulsante **OK** per scorrere l'immagine nella direzione in cui è stata eseguita la ripresa.

- Ruotare il multi-selettore per scorrere velocemente in avanti o indietro.

I comandi di riproduzione sono visualizzati nella parte inferiore del monitor durante la riproduzione.

Utilizzare **◀▶** sul multi-selettore per selezionare un comando, quindi premere il pulsante **OK** per effettuare le operazioni seguenti.

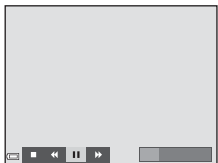
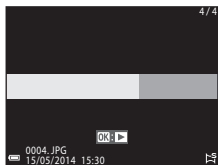

Funzione	Icona	Descrizione	
Riavvolgimento	◀	Tenere premuto il pulsante <b>OK</b> per scorrere velocemente indietro.*	
Avanzamento	▶	Tenere premuto il pulsante <b>OK</b> per scorrere velocemente in avanti.*	
Pausa	⏸	Consente di mettere in pausa la riproduzione. Quando la riproduzione è in pausa, è possibile effettuare le operazioni elencate di seguito.	
		◀	Tenere premuto il pulsante <b>OK</b> per il riavvolgimento.*
		▶	Tenere premuto il pulsante <b>OK</b> per lo scorrimento.*
	▶	Consente di riprendere lo scorrimento automatico.	
Fine	■	Consente di passare al modo di riproduzione a pieno formato.	

\* Queste operazioni possono essere eseguite anche ruotando il multi-selettore.

### ✓ Note sullo scorrimento della riproduzione

Questa fotocamera potrebbe non essere in grado di scorrere la riproduzione o ingrandimenti di immagini scattate con panorama semplificato con una fotocamera digitale di marca o modello diversi.







## Modo Foto preferite



Aggiungendo le immagini (eccetto filmati) ad album come foto preferite, è possibile riprodurre solo le immagini aggiunte.







- Le immagini possono essere ordinate in nove album. È possibile aggiungere fino a 200 immagini per album.
- Le immagini originali non vengono copiate o spostate.
- È possibile aggiungere la stessa immagine a più album.

## Aggiunta di immagini agli album

Premere il pulsante  (modo riproduzione\*) → Pulsante MENU → Icona del menu ,  o  → Foto preferite → Pulsante 

\* Non è possibile aggiungere immagini nel modo di riproduzione foto preferite.

**1** Utilizzare   sul multi-selettore per selezionare un'immagine e utilizzare  per visualizzare .

- È possibile aggiungere  a più immagini. Per rimuovere , premere .
- Spostare il controllo zoom () verso **T** () per passare al modo di riproduzione a pieno formato o **W** () per passare alla riproduzione miniature.





**2** Premere il pulsante  dopo aver configurato le impostazioni.

**3** Selezionare l'album desiderato e premere il pulsante .



- Le immagini selezionate vengono aggiunte.



## Riproduzione delle immagini contenute negli album

Premere il pulsante  (modo riproduzione) → Pulsante **MENU** → Icona del menu **MODE** →  Foto preferite → Pulsante 

Utilizzare il multi-selettore per selezionare un album, quindi premere il pulsante  per riprodurre le immagini contenute nell'album selezionato.

- Le funzioni del Menu play () possono essere utilizzate per le immagini contenute nell'album selezionato (eccetto **Copia** e **Foto preferite**).
- Le seguenti operazioni sono disponibili sulla schermata di selezione album.
  - Pulsante **MENU**: consente di modificare l'icona dell'album (.
  - Pulsante : consente di eliminare tutte le immagini originali aggiunte all'album selezionato.



### **Note sull'eliminazione**

Se un'immagine viene eliminata quando si utilizza il modo foto preferite, l'immagine originale viene eliminata. Per rimuovere le immagini dagli album, vedere "Rimozione delle immagini dagli album" (.

## Rimozione delle immagini dagli album

Selezionare il modo foto preferite → Selezionare l'album contenente l'immagine da rimuovere → Pulsante **OK** → Pulsante **MENU** → Elimina da foto preferite → Pulsante **OK**

**1** Utilizzare **◀▶** sul multi-selettore per selezionare un'immagine e utilizzare **▲** per nascondere **✖**.

- Per visualizzare nuovamente l'icona, premere **▼**.
- Spostare il controllo zoom (**1**) verso **T** (**Q**) per passare al modo di riproduzione a pieno formato o **W** (**Q**) per passare alla riproduzione miniatore.





**2** Premere il pulsante **OK** dopo aver configurato le impostazioni.

**3** Selezionare **Sì**, quindi premere il pulsante **OK**.



- Per annullare la rimozione, selezionare **No**.

## Modifica dell'icona album preferito

Premere il pulsante  (modo riproduzione) → Pulsante **MENU** → Icona del menu **MODE** →  Foto preferite → Pulsante 

- 1 Utilizzare il multi-selettore per selezionare un album e premere il pulsante **MENU**.



- 2 Utilizzare   per selezionare un colore per l'icona e premere il pulsante .

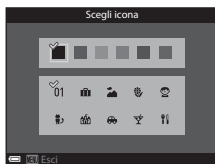



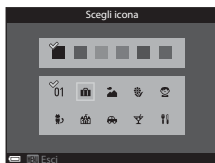

- 3 Selezionare un'icona e premere il pulsante .
  - L'icona cambia.





## Modo Ordinamento automatico

Le immagini vengono automaticamente ordinate per categorie, ad esempio ritratti, paesaggi e filmati, in base alle impostazioni della fotocamera al momento della ripresa.

Premere il pulsante  (modo riproduzione) → Pulsante MENU → Icona del menu **MODE** →  Ordinamento automatico → Pulsante 

Utilizzare il multi-selettore per selezionare una categoria, quindi premere il pulsante  per riprodurre le immagini contenute nella categoria selezionata.

- Le funzioni del menu play 74 possono essere utilizzate per le immagini contenute nella categoria selezionata (eccetto **Copia** e **Elimina da foto preferite**).
- Quando la schermata di selezione categoria è visualizzata, premere il pulsante  per eliminare tutte le immagini originali nella categoria selezionata.





### Note sul modo Ordinamento automatico

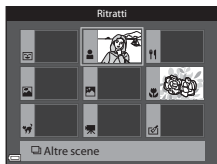

- È possibile ordinare fino a 999 file di immagini e filmati in ciascuna categoria nel modo ordinamento automatico.
- Le immagini o i filmati salvati con fotocamere diverse da questa non possono essere riprodotti nel modo ordinamento automatico.







## Modo Elenca per data

Premere il pulsante  (modo riproduzione) → Pulsante **MENU** → Icona del menu **MODE** →  Elenca per data → Pulsante 

Utilizzare il multi-selettore per selezionare una data, quindi premere il pulsante  per riprodurre le immagini registrate nella data selezionata.

- Le funzioni del menu play (74) possono essere utilizzate per le immagini scattate nella data di ripresa selezionata (eccetto **Copia** e **Elimina da foto preferite**).
- Le seguenti operazioni sono disponibili quando è visualizzata la schermata di selezione della data di ripresa.
  - Pulsante **MENU**: sono disponibili le funzioni elencate di seguito.
    - Ordine di stampa\*
    - Slide show
    - Proteggi\*
  - \* È possibile applicare le stesse impostazioni a tutte le immagini scattate nella data selezionata.
  - Pulsante : consente di eliminare tutte le immagini scattate nella data selezionata.

Elenca per data		
	20/05/2014	[ 3 ]
	15/05/2014	[ 2 ]
	10/05/2014	[ 1 ]
	05/05/2014	[ 10 ]

### **Note sul modo Elenca per data**

- È possibile selezionare fino a 29 date più recenti. Se vi sono immagini per più di 29 date, tutte le immagini salvate prima delle 29 date più recenti verranno combinate sotto **Altri**.
- È possibile visualizzare fino a 9.000 foto scattate di recente.
- Le immagini acquisite senza aver prima impostato la data sulla fotocamera verranno marcate con la data 01.01.14.

# Visualizzazione ed eliminazione di immagini scattate in sequenza

## Visualizzazione di immagini in sequenza

Le immagini scattate in sequenza vengono salvate come una sequenza.

La prima immagine di una sequenza viene utilizzata come immagine principale per rappresentare la sequenza quando viene visualizzata nel modo di riproduzione a pieno formato o riproduzione miniature (impostazione predefinita).

Per visualizzare individualmente ciascuna immagine della sequenza, premere il pulsante **OK**.

Dopo aver premuto il pulsante **OK**, sono disponibili le operazioni seguenti.

- Per visualizzare l'immagine precedente o successiva, ruotare il multi-selettore o premere **◀▶**.
- Per visualizzare immagini che non fanno parte della sequenza, premere **▲** per tornare alla visualizzazione dell'immagine principale.
- Per visualizzare le immagini di una sequenza come miniature o per riprodurle in uno slide show, impostare **Opzioni visual. sequenza** su **Single foto** nel Menu play (**54**).



### **✓** Opzioni visual. sequenza

Le immagini scattate in sequenza con fotocamere diverse da questa non possono essere visualizzate come sequenza.

### **📎** Opzioni del Menu play disponibili con la sequenza

- Quando le immagini di una sequenza vengono visualizzate nel modo di riproduzione a pieno formato, premere il pulsante **MENU** per selezionare le funzioni del Menu play (**74**).
- Se si preme il pulsante **MENU** quando viene visualizzata l'immagine principale, è possibile applicare a tutte le immagini le seguenti impostazioni:
  - Foto preferite, Ordine di stampa, Proteggi, Copia

## Eliminazione di immagini in sequenza

Quando si preme il pulsante  per le immagini di una sequenza, le immagini cancellate variano in base a come vengono visualizzate le sequenze.

- Quando viene visualizzata l'immagine principale:
  - **Immagine corrente:** Vengono cancellate tutte le immagini della sequenza visualizzata.
  - **Cancella foto selezionate:** Quando è selezionata l'immagine principale sulla schermata Cancella foto selezionate (30), tutte le immagini in quella sequenza vengono cancellate.
  - **Tutte le immagini:** Tutte le immagini salvate nella memoria interna o nella card di memoria vengono cancellate.
- Quando le immagini di una sequenza vengono visualizzate nel modo di riproduzione a pieno formato:
  - **Immagine corrente:** Viene cancellata l'immagine attualmente visualizzata.
  - **Cancella foto selezionate:** Le immagini selezionate nella sequenza vengono cancellate.
  - **Intera sequenza:** Vengono cancellate tutte le immagini della sequenza visualizzata.



## Modifica di immagini fisse

### Prima di modificare le immagini

Con questa fotocamera è possibile modificare immagini con facilità. Le copie modificate vengono salvate come file separati.

Le copie modificate vengono salvate con la stessa data e ora di registrazione dell'immagine originale.



#### **Limitazioni alla modifica delle immagini**

Un'immagine può essere modificata fino a dieci volte.

## Selezione rapida effetti: modifica tinta o atmosfera

Opzione selezione rapida effetti	Descrizione
Pop e Super vivace	Consente principalmente di aumentare la saturazione dei colori.
Dipinto, High key, Effetto toy camera 1, Effetto toy camera 2, Low key, Cross processing (rosso), Cross processing (giallo), Cross processing (verde) e Cross processing (blu)	Consente principalmente di regolare la tinta e crea un aspetto diverso dell'immagine.
Soft, Ritratto soft, Fisheye, Cross-screen e Effetto miniatura	Consente di elaborare le immagini con una serie di effetti.
Monocromatico alto contrasto, Seppia, Ciano e Selezione colore	Consente di cambiare le immagini a colori in immagini monocromatiche. L'opzione Selezione colore trasforma tutti i colori, eccetto quello specificato, in bianco e nero.

- 1 Visualizzare l'immagine alla quale si desidera applicare un effetto nel modo di riproduzione a pieno formato e premere il pulsante **OK**.



- 2 Utilizzare **◀▶** sul multi-selettore o ruotarlo per selezionare l'effetto desiderato e premere il pulsante **OK**.



- Spostare il controllo zoom (**1**) verso **T** (**Q**) per visualizzare una finestra di dialogo di conferma relativa all'effetto applicato. Spostare il controllo zoom verso **W** (**Q**) per tornare alla schermata di selezione degli effetti.
- Per uscire senza salvare l'immagine modificata, premere il pulsante **MENU**.







- 3 Selezionare **Si**, quindi premere il pulsante **OK**.

- Viene creata una copia modificata.

## Ritocco rapido: miglioramento del contrasto e della saturazione



Premere il pulsante  (modo riproduzione) → Selezionare un'immagine → Pulsante **MENU** → Ritocco rapido → Pulsante 

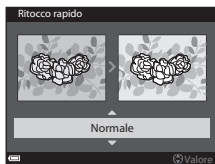

Utilizzare   sul multi-selettore per selezionare il livello dell'effetto applicato, quindi premere il pulsante .

- La versione modificata viene visualizzata sulla parte destra del monitor.
- Per uscire senza salvare la copia, premere .



## D-Lighting: miglioramento della luminosità e del contrasto

Premere il pulsante  (modo riproduzione) → Selezionare un'immagine → Pulsante **MENU** → D-Lighting → Pulsante 

Utilizzare   sul multi-selettore per selezionare **Ok**, quindi premere il pulsante .

- La versione modificata viene visualizzata sulla parte destra del monitor.
- Per uscire senza salvare la copia, selezionare **Annulla** e premere il pulsante .

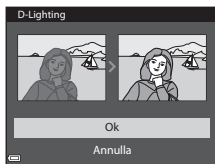

## Correzione occhi rossi: correzione occhi rossi durante le riprese con il flash

Premere il pulsante  (modo riproduzione) → Selezionare un'immagine → Pulsante **MENU** → Correzione occhi rossi → Pulsante **OK**

Visualizzare in anteprima i risultati e premere il pulsante **OK**.



- Per uscire senza salvare la copia, premere  sul multi-selettore.



### **Note su Correzione occhi rossi**

- La correzione occhi rossi può essere applicata solo alle immagini in cui vengono rilevati gli occhi rossi.
- La correzione occhi rossi può essere applicata agli animali domestici (cani o gatti) anche quando gli occhi non sono rossi.
- La correzione occhi rossi potrebbe non produrre i risultati desiderati in alcune immagini.
- In alcuni casi, la correzione occhi rossi potrebbe essere applicata ad aree dell'immagine in cui non è necessaria.





# Ritocco glamour: miglioramento dei volti umani

Premere il pulsante  (modo riproduzione) → Selezionare un'immagine → Pulsante **MENU** → Ritocco glamour → Pulsante 













**1** Utilizzare    sul multi-selettore per selezionare il volto da ritoccare e premere il pulsante .

- Se viene rilevato un unico volto, procedere al passaggio 2.



**2** Utilizzare   per selezionare l'effetto, utilizzare   per selezionare il livello dell'effetto e premere il pulsante .

- È possibile applicare più effetti contemporaneamente.  
Regolare o controllare le impostazioni di tutti gli effetti prima di premere il pulsante .

 (modella lineamenti),  (effetto pelle soft),  (cipria),  (riduzione riflesso),  (ammorbidisci occhiaie),  (enfattizza occhi),  (schiarisci occhi),  (ombretto),  (mascara),  (sorriso brillante),  (rossetto),  (guance rosse)

- Premere il pulsante **MENU** per ritornare alla schermata di selezione del volto.



**3** Visualizzare in anteprima i risultati e premere il pulsante .

- Per modificare le impostazioni, premere  per tornare al passaggio 2.
- Per uscire senza salvare l'immagine modificata, premere il pulsante **MENU**.

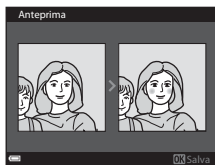

**4** Selezionare **Sì**, quindi premere il pulsante .

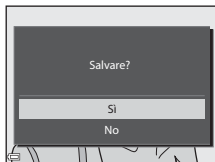

- Viene creata una copia modificata.





## ✔ Note su Ritocco glamour

- È possibile modificare un solo volto alla volta con la funzione di ritocco glamour. La funzione può essere utilizzata per massimo dieci volti (fino a dieci volte) sulla stessa immagine se ogni volta si modifica un volto diverso.
- A seconda della direzione in cui sono orientati i volti o della loro luminosità, la fotocamera potrebbe non essere in grado di rilevarli con precisione o la funzione ritocco glamour potrebbe non produrre i risultati previsti.
- Se non viene rilevato alcun volto, viene visualizzato un avviso e la schermata ritorna al Menu play.
- La funzione ritocco glamour è disponibile solo per le immagini scattate con sensibilità ISO pari o inferiore a 1600.

## Mini-foto: riduzione della dimensione di un'immagine

Premere il pulsante  (modo riproduzione) → Selezionare un'immagine → Pulsante MENU → Mini-foto → Pulsante 

**1** Utilizzare   sul multi-selettore per selezionare la dimensione della copia desiderata, quindi premere il pulsante .

- Le immagini scattate con l'impostazione di dimensione dell'immagine di  $\frac{16:9}{12M}$  **4608x2592** vengono salvate nelle dimensioni di 640 x 360 pixel. Procedere al passaggio 2.

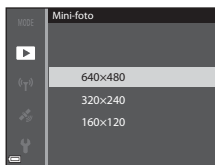

**2** Selezionare **Si**, quindi premere il pulsante .

- Viene creata una copia modificata (rapporto di compressione circa 1:8).



## ✔ Note su Mini-foto

Le immagini con proporzioni 1:1 non possono essere modificate.

## Ritaglio: creazione di una copia ritagliata

**1** Spostare il controllo zoom per ingrandire l'immagine (📖72).

**2** Ottimizzare la composizione della copia e premere il pulsante **MENU**.

- Spostare il controllo zoom verso **T** (🔍) o **W** (📐) per regolare il rapporto di zoom. Impostare un rapporto di zoom con cui è visualizzato **MENU**: ✂️.
- Utilizzare **▲▼◀▶** sul multi-selettore per scorrere l'immagine fino a visualizzare sul monitor solo la parte da copiare.



**3** Selezionare **Sì**, quindi premere il pulsante **OK**.

- Viene creata una copia modificata.

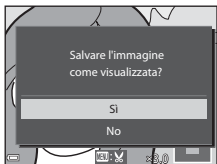

### **Dimensione dell'immagine**

Quando la dimensione dell'immagine della copia ritagliata è 320 x 240 o inferiore, durante la riproduzione l'immagine viene visualizzata con dimensioni ridotte.

### **Ritaglio dell'immagine nell'orientamento verticale corrente**

Utilizzare l'opzione **Ruota immagine** (🔄51) per ruotare l'immagine in modo che venga visualizzata nell'orientamento orizzontale. Dopo avere ritagliato l'immagine, ruotare nuovamente l'immagine ritagliata ripristinando l'orientamento verticale.

# Collegamento della fotocamera a un televisore (visualizzazione delle immagini su un televisore)

## 1 Spegnerne la fotocamera e collegarla al televisore.

- Assicurarsi che i connettori siano orientati correttamente. Non inclinare i connettori durante il collegamento o lo scollegamento.

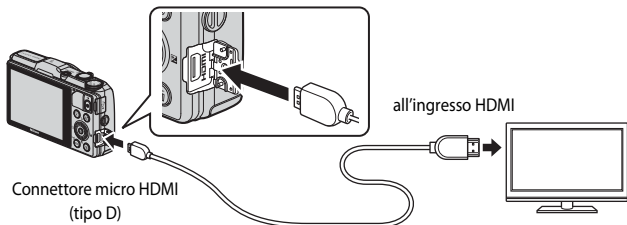

## 2 Impostare il televisore su un ingresso esterno.

- Per ulteriori informazioni, consultare la documentazione fornita con il televisore.

## 3 Tenere premuto il pulsante per accendere la fotocamera.

- Le immagini vengono visualizzate sul televisore.
- Il monitor della fotocamera non si accende.

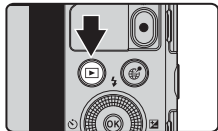

### **Utilizzo del telecomando del televisore (controllo da dispositivo HDMI)**

È possibile utilizzare il telecomando di un televisore compatibile HDMI-CEC per selezionare immagini, avviare e mettere in pausa la riproduzione di filmati, passare dal modo di riproduzione a tutto schermo alla visualizzazione a quattro miniature e viceversa, ecc.

- Impostare **Controllo da disp. HDMI** ( 74) di **Impostazioni TV** su **Si** (impostazione predefinita) e collegare la fotocamera al televisore utilizzando un cavo HDMI.
- Puntare il telecomando verso il televisore per inviare i comandi.



## Collegamento della fotocamera a una stampante (Stampa diretta)

Le stampanti compatibili con PictBridge possono essere collegate direttamente alla fotocamera per stampare le immagini senza dover utilizzare un computer.

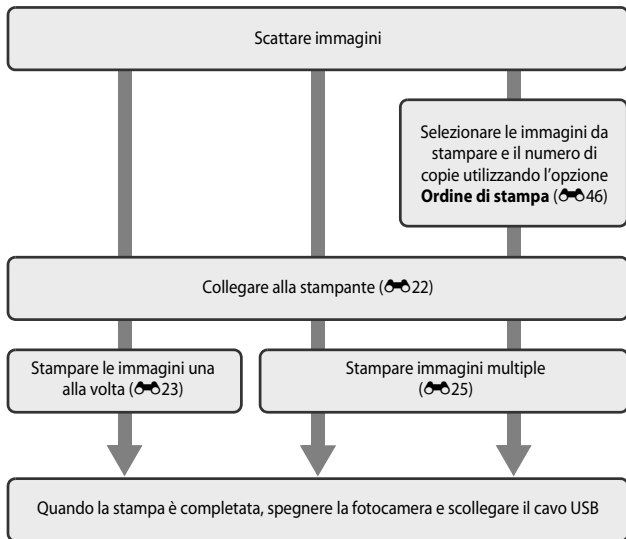

# Collegamento della fotocamera a una stampante

- 1 Spegnerne la fotocamera.
- 2 Accendere la stampante.
  - Controllare le impostazioni della stampante.
- 3 Collegare la fotocamera alla stampante utilizzando il cavo USB.
  - Assicurarsi che i connettori siano orientati correttamente. Non inclinare i connettori durante il collegamento o lo scollegamento.

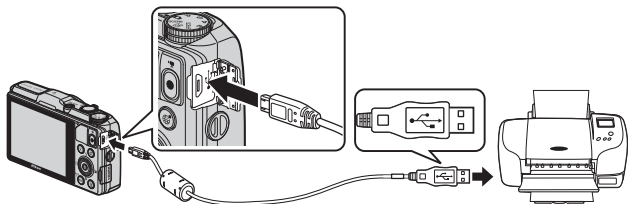

- 4 La fotocamera si accende automaticamente.
  - La schermata di avvio di **PictBridge** (①) viene visualizzata sul monitor della fotocamera, seguita dalla schermata **Selezione stampa** (②).

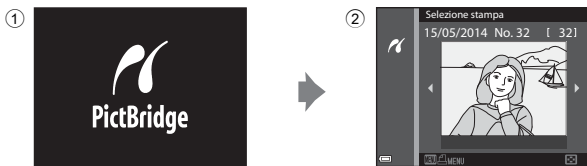

## ✓ Se la schermata di avvio PictBridge non viene visualizzata

Quando è selezionato **Auto** per **Ricarica via computer** (☞75), potrebbe non essere possibile stampare le immagini tramite il collegamento diretto della fotocamera ad alcune stampanti. Se la schermata di avvio PictBridge non viene visualizzata dopo l'accensione della fotocamera, spegnere la fotocamera e scollegare il cavo USB. Impostare **Ricarica via computer** su **No** e ricollegare la fotocamera alla stampante.

## Stampa di singole immagini

**1** Utilizzare il multi-selettore per selezionare l'immagine desiderata e premere il pulsante **OK**.

- Spostare il controllo zoom verso **W** (📐) per passare al modo di riproduzione miniatura o **T** (🔍) per passare alla riproduzione a pieno formato.



**2** Utilizzare **▲▼** per selezionare **Copie**, quindi premere il pulsante **OK**.

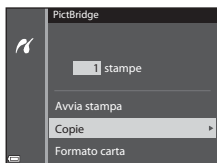

**3** Selezionare il numero di copie desiderato (fino a 9) e premere il pulsante **OK**.



- 4** Selezionare **Formato carta**, quindi premere il pulsante **OK**.

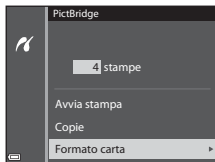

- 5** Selezionare il formato carta desiderato, quindi premere il pulsante **OK**.

- Per applicare l'impostazione del formato carta configurata sulla stampante, selezionare **Predefinito** come opzione di Formato carta.
- Le opzioni relative al formato carta disponibili sulla fotocamera variano in base alla stampante che si sta utilizzando.

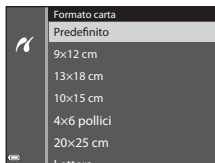

- 6** Selezionare **Avvia stampa**, quindi premere il pulsante **OK**.

- La stampa viene avviata.
- Per annullare la stampa, premere il pulsante **OK**.

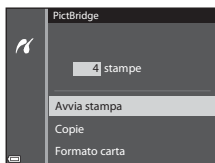

## Stampa di immagini multiple

- 1 Quando viene visualizzata la schermata **Selezione stampa**, premere il pulsante **MENU**.



- 2 Utilizzare ▲▼ sul multi-selettore per selezionare **Formato carta**, quindi premere il pulsante **OK**.

- Per uscire dal menu di stampa, premere il pulsante **MENU**.

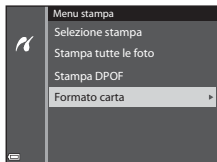

- 3 Selezionare il formato carta desiderato, quindi premere il pulsante **OK**.

- Per applicare l'impostazione del formato carta configurata sulla stampante, selezionare **Predefinito** come opzione di Formato carta.
- Le opzioni relative al formato carta disponibili sulla fotocamera variano in base alla stampante che si sta utilizzando.

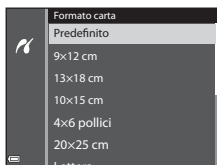

- 4 Selezionare **Selezione stampa**, **Stampa tutte le foto** o **Stampa DPOF**, quindi premere il pulsante **OK**.

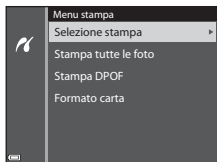

## Selezione stampa

Selezionare le immagini (fino a 99) e il numero di copie (fino a 9) per ciascuna immagine selezionata.

- Utilizzare ◀▶ sul multi-selettore per selezionare le immagini, quindi utilizzare ▲▼ per specificare il numero di copie da stampare.
- Le immagini selezionate per la stampa sono contrassegnate da ☒ e sono associate al numero di copie da stampare. Se non si specifica il numero di copie per le immagini, la selezione viene annullata.
- Spostare il controllo zoom verso **T** (🔍) per passare alla riproduzione a pieno formato o **W** (🖼️) per passare alla riproduzione miniatura.
- Al termine dell'impostazione, premere il pulsante **OK**.
- Quando viene visualizzata la schermata riportata a destra, selezionare **Avvia stampa** e premere il pulsante **OK** per avviare la stampa.

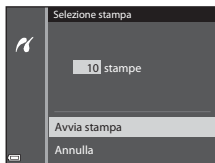

## Stampa tutte le foto

Viene stampata una copia di ciascuna delle immagini salvate nella memoria interna o nella card di memoria della fotocamera.

- Quando viene visualizzata la schermata riportata a destra, selezionare **Avvia stampa** e premere il pulsante **OK** per avviare la stampa.

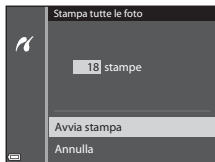

## Stampa DPOF

Consente di stampare immagini per le quali è stato creato un ordine di stampa mediante l'opzione **Ordine di stampa** (🔍46).

- Quando viene visualizzata la schermata riportata a destra, selezionare **Avvia stampa** e premere il pulsante **OK** per avviare la stampa.

Per visualizzare l'ordine di stampa corrente, selezionare **Mostra imm.**, quindi premere il pulsante **OK**. Per stampare le immagini, premere di nuovo il pulsante **OK**.

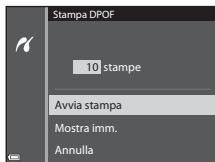

## Modifica di filmati

### Estrazione delle sole parti del filmato desiderate

Le parti desiderate di un filmato registrato possono essere salvate come file separato.

**1** Riprodurre il filmato desiderato e mettere in pausa sul punto iniziale della parte da estrarre (📖81).

**2** Utilizzare ◀▶ sul multi-selettore per selezionare i comandi di riproduzione , quindi premere il pulsante **OK**.

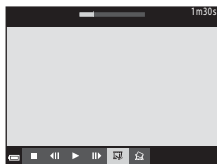

**3** Utilizzare ▲▼ per selezionare  (Scegli punto iniziale) nei comandi di modifica.

- Utilizzare ◀▶ sul multi-selettore o ruotarlo per spostare il punto iniziale.
- Per annullare la modifica, selezionare  (Esci), quindi premere il pulsante **OK**.



**4** Utilizzare ▲▼ per selezionare  (Scegli punto finale).

- Utilizzare ◀▶ sul multi-selettore o ruotarlo per spostare il punto finale.
- Per visualizzare in anteprima la parte specifica, selezionare  e premere il pulsante **OK**. Premere nuovamente il pulsante **OK** per arrestare la visualizzazione in anteprima.

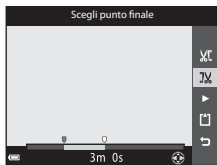

**5** Utilizzare ▲▼ per selezionare  (Salva), quindi premere il pulsante **OK**.

- Seguire le istruzioni visualizzate sullo schermo per salvare il filmato.



## ✓ Note sulla funzione di modifica del filmato

- Utilizzare una batteria con una carica sufficiente per evitare che la fotocamera si spenga durante la modifica.
- Un filmato creato mediante la funzione di modifica non può essere tagliato nuovamente.
- La porzione tagliata di un filmato potrebbe essere leggermente diversa da quella selezionata utilizzando il punto iniziale e finale.
- Non è possibile tagliare filmati a una durata inferiore a due secondi.

## Salvataggio di un fotogramma da un filmato come immagine fissa

È possibile estrarre e salvare come immagine fissa un fotogramma desiderato di un filmato registrato.

- Mettere in pausa un filmato e visualizzare il fotogramma da estrarre (📖82).
  - Utilizzare ◀▶ sul multi-selettore per selezionare il comando 📷 quindi premere il pulsante Ⓞ.
- Selezionare **Si** quando viene visualizzata una finestra di dialogo, quindi premere il pulsante Ⓞ per salvare l'immagine.
  - La qualità delle immagini fisse salvate è **Normal**. La dimensione dell'immagine è determinata dal tipo (dimensione dell'immagine) (🔑55) di filmato originale.  
Ad esempio, la dimensione di un'immagine fissa salvata da un filmato registrato con  $\frac{1080}{60}$  **1080/30p** o  $\frac{1080}{25}$  **1080/25p** è  $\frac{1920}{2160}$  (1920 x 1080 pixel).

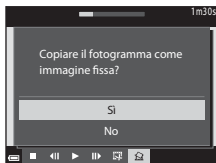
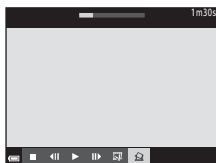

## ✓ Note sul salvataggio delle immagini fisse

I fotogrammi di filmati registrati con  $\frac{1080}{60}$  **1080/60i** o  $\frac{1080}{50}$  **1080/50i**, oppure  $\frac{480}{60}$  **480/30p** o  $\frac{480}{25}$  **480/25p**, e di filmati HS (🔑55) non possono essere salvati come immagini fisse.



# Opzioni di ripresa comuni (qualità dell'immagine e dimensione dell'immagine)

## Qualità Immagine

Selezionare il modo di ripresa → Pulsante **MENU** → Qualità Immagine → Pulsante **OK**

Consente di impostare la qualità dell'immagine (rapporto di compressione) da utilizzare per il salvataggio delle immagini.

Rapporti di compressione inferiori producono immagini di qualità superiore, ma si riduce il numero di immagini che è possibile salvare.

Opzione		Descrizione
<b>FINE</b>	Fine	Qualità dell'immagine migliore rispetto a <b>Normal</b> . Rapporto di compressione: Circa 1:4
<b>NORM</b>	Normal (impostazione predefinita)	Qualità dell'immagine normale, adatta per la maggior parte delle applicazioni. Rapporto di compressione: Circa 1:8



### Impostazione della Qualità Immagine

- La qualità dell'immagine può essere impostata in qualsiasi modo di ripresa. L'impostazione viene applicata anche agli altri modi di ripresa.
- La configurazione potrebbe non cambiare quando si utilizzano alcune impostazioni di altre funzioni.



### Numero di immagini che possono essere salvate







- È possibile verificare nel monitor durante la ripresa il numero approssimativo di immagini che possono essere salvate (📖20).
- Tenere presente che a causa della compressione JPEG, il numero di immagini che possono essere salvate varia notevolmente in base al contenuto dell'immagine, anche quando si utilizzano card di memoria della stessa capacità e con le stesse impostazioni di qualità e dimensione dell'immagine. Inoltre, il numero di immagini che possono essere salvate può variare a seconda della marca della card di memoria.
- Se il numero di esposizioni rimanenti è pari o superiore a 10.000, viene indicato con "9999".

## Dim. Immagine

Selezionare il modo di ripresa → Pulsante MENU → Dim. Immagine → Pulsante 

Consente di impostare la dimensione dell'immagine (numero di pixel) da utilizzare per il salvataggio delle immagini.

Con una dimensione dell'immagine più elevata, sarà possibile eseguire stampe di maggiori dimensioni, ma si riduce il numero di immagini che possono essere salvate.

Opzione*	Proporzioni (orizzontale:verticale)
 4608×3456 (impostazione predefinita)	4:3
 3264×2448	4:3
 2272×1704	4:3
 1600×1200	4:3
 640×480	4:3
 4608×2592	16:9
 3456×3456	1:1

\* Numero totale di pixel registrati e numero di pixel registrati orizzontalmente e verticalmente.

Esempio:  **4608×3456** = circa 16 megapixel, 4608 × 3456 pixel

### Impostazione Dim. Immagine

- La dimensione dell'immagine può essere impostata in qualsiasi modo di ripresa. L'impostazione viene applicata anche agli altri modi di ripresa.
- La configurazione potrebbe non cambiare quando si utilizzano alcune impostazioni di altre funzioni.

### Stampa di immagini in formato 1:1

Modificare l'impostazione della stampante sull'opzione "Bordo". Con alcune stampanti potrebbe non essere possibile eseguire la stampa nel formato 1:1.

## Menu di ripresa (modo P, S, A o M)

- Vedere "Qualità Immagine" (📷29) e "Dim. Immagine" (📷30) per ulteriori informazioni su **Qualità Immagine** e **Dim. Immagine**.

## Bilanciamento bianco (regolazione della tinta)

Selezionare il modo **P, S, A o M** → Pulsante **MENU** → Icona del menu **P, S, A o M** → Bilanciamento bianco → Pulsante **OK**

Regolare il bilanciamento del bianco in base alla fonte luminosa o alle condizioni atmosferiche per rendere realistici i colori nelle immagini.

- Per la maggior parte delle condizioni, utilizzare **Auto**. Modificare l'impostazione quando si desidera regolare la tinta dell'immagine da scattare.

Opzione	Descrizione
<b>AUTO</b> Auto (impostazione predefinita)	Il bilanciamento del bianco viene regolato automaticamente in base alle condizioni di illuminazione.
<b>PRE</b> Premisuraz. manuale	Da utilizzare quando non si ottiene il risultato desiderato con <b>Auto</b> , <b>Incandescenza</b> , ecc. (📷32).
☀️ Luce diurna	Consente di regolare il bilanciamento del bianco per la luce solare diretta.
💡 Incandescenza	Da utilizzare in presenza di illuminazione a incandescenza.
💡 Fluorescenza	Da utilizzare in presenza di illuminazione a fluorescenza.
☁️ Nuvoloso	Da utilizzare per le riprese in condizioni di cielo coperto.
⚡ Flash	Da utilizzare con il flash.

### 📌 Note su Bilanciamento bianco

- Impostare il flash su 📷 (No) quando l'impostazione di bilanciamento del bianco è diversa da **Auto** e **Flash** (📖50).
- La configurazione potrebbe non cambiare quando si utilizzano alcune impostazioni di altre funzioni.

## Uso di Premisuraz. manuale

Attenersi alla procedura descritta di seguito per misurare il valore del bilanciamento del bianco nelle condizioni di illuminazione che saranno utilizzate durante la ripresa.

**1** Posizionare un oggetto di riferimento bianco o grigio sotto la luce che sarà utilizzata durante la ripresa.

**2** Utilizzare ▲▼ sul multi-selettore per selezionare **Premisuraz. manuale** nel menu **Bilanciamento bianco**, quindi premere il pulsante **OK**.

- La fotocamera ingrandisce la posizione per misurare il bilanciamento del bianco.

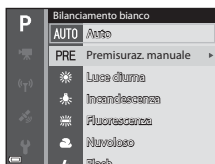

**3** Selezionare **Misura**.

- Per applicare il valore misurato per ultimo, selezionare **Annulla** e premere il pulsante **OK**.

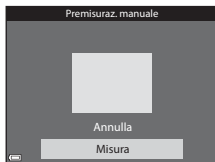

**4** Inquadrare l'oggetto di riferimento nella finestra di misurazione.

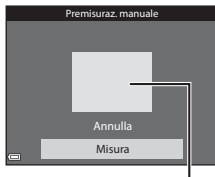

Finestra di misurazione

**5** Premere il pulsante **OK** per misurare il valore.

- L'otturatore scatta e la misurazione è completa. Non viene salvata alcuna immagine.

### ✓ Note su Premisuraz. manuale



Non è possibile misurare un valore per l'illuminazione del flash con **Premisuraz. manuale**. Per le riprese con il flash, impostare **Bilanciamento bianco** su **Auto** o **Flash**.

## Modo esposizione

Selezionare il modo **P, S, A** o **M** → Pulsante **MENU** → Icona del menu **P, S, A** o **M** → Modo esposizione → Pulsante **OK**

Il processo di misurazione della luminosità di un soggetto al fine di determinarne l'esposizione viene definito "misurazione esposimetrica".

Utilizzare questa opzione per impostare il metodo di misurazione esposimetrica.

Opzione	Descrizione
 <b>Matrix</b> (impostazione predefinita)	La fotocamera utilizza un'area estesa dello schermo per la misurazione esposimetrica. Impostazione consigliata per le condizioni di ripresa tipiche.
 <b>Ponderata centrale</b>	La fotocamera esegue la misurazione esposimetrica dell'intera inquadratura ma assegna il peso maggiore al soggetto al centro dell'inquadratura. Modo di misurazione classico per i ritratti; consente di preservare i dettagli dello sfondo basando l'esposizione sulle condizioni di illuminazione al centro dell'inquadratura. Questa opzione può essere utilizzata con il blocco della messa a fuoco (  71) per eseguire la misurazione su soggetti non centrati.

### **Note sul Modo esposizione**





- Quando lo zoom digitale è attivo, viene selezionato **Ponderata centrale** o misurazione spot (in cui la misurazione viene effettuata al centro dell'inquadratura) a seconda del rapporto di ingrandimento di una sezione ingrandita.
- La configurazione potrebbe non cambiare quando si utilizzano alcune impostazioni di altre funzioni.





### **Area di misurazione esposimetrica**

Quando si seleziona **Ponderata centrale** per **Modo esposizione**, viene visualizzata la guida della gamma di misurazione (7) (eccetto se è in uso lo zoom digitale).

## Ripresa in Sequenza

Selezionare il modo **P, S, A** o **M** → Pulsante **MENU** → Icona del menu **P, S, A** o **M** → Sequenza → Pulsante **OK**

Opzione	Descrizione
 Singolo (impostazione predefinita)	Viene scattata un'immagine a ogni pressione del pulsante di scatto.
 <b>H</b> Velocità alta	Con il pulsante di scatto premuto fino in fondo, le immagini vengono scattate in sequenza. <ul style="list-style-type: none"><li>• La frequenza di scatto per la ripresa in sequenza è di circa 6,9 fps e il numero massimo di scatti in sequenza è circa 5 (con qualità dell'immagine impostata su <b>Normal</b> e dimensione dell'immagine impostata su <b>16M 4608x3456</b>).</li></ul>
 <b>L</b> Velocità bassa	Con il pulsante di scatto premuto fino in fondo, le immagini vengono scattate in sequenza. <ul style="list-style-type: none"><li>• La frequenza di scatto per la ripresa in sequenza è di circa 2,2 fps e il numero massimo di scatti in sequenza è circa 36 (con qualità dell'immagine impostata su <b>Normal</b> e dimensione dell'immagine impostata su <b>16M 4608x3456</b>).</li></ul>
 Cache di prescatto	Premendo il pulsante di scatto a metà corsa, inizia la ripresa con cache di prescatto. Premendo il pulsante di scatto fino in fondo, la fotocamera salva l'immagine corrente insieme alle immagini salvate immediatamente prima che il pulsante sia premuto completamente (●●●36). Questa funzione consente di scattare al momento giusto evitando di arrivare in ritardo. <ul style="list-style-type: none"><li>• La frequenza di scatto per la ripresa in sequenza è di circa 20 fps e il numero massimo di scatti in sequenza è 25, incluso un massimo di 5 fotogrammi registrati con cache di prescatto.</li><li>• La qualità dell'immagine è fissa su <b>LM</b> (1280 x 960 pixel).</li></ul>
 <b>120</b> Velocità alta: 120 fps	Ogni volta che si preme fino in fondo il pulsante di scatto, le immagini vengono scattate in sequenza ad alta velocità. <ul style="list-style-type: none"><li>• La frequenza di scatto per la ripresa in sequenza è di circa 120 fps e il numero massimo di scatti in sequenza è 50.</li><li>• La qualità dell'immagine è fissa su <b>Normal</b> e la dimensione dell'immagine è fissa su <b>VGA 640x480</b>.</li></ul>

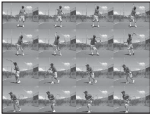
Opzione	Descrizione
 <b>60 Velocità alta: 60 fps</b>	<p>Ogni volta che si preme fino in fondo il pulsante di scatto, le immagini vengono scattate in sequenza ad alta velocità.</p> <ul style="list-style-type: none"> <li>• La frequenza di scatto per la ripresa in sequenza è di circa 60 fps e il numero massimo di scatti in sequenza è 25.</li> <li>• La qualità dell'immagine è fissa su <b>Normal</b> e la dimensione dell'immagine è fissa su  (1280 × 960 pixel).</li> </ul>
<b>BSS BSS</b> (scelta dello scatto migliore)	<p>Con il pulsante di scatto premuto fino in fondo, la fotocamera registra una serie di immagini, fino a un massimo di 10, salvando automaticamente la più nitida.</p> <p>Da utilizzare per la ripresa di un soggetto stazionario in un luogo in cui non è consentito l'uso del flash, se lo scatto può essere compromesso dal movimento della fotocamera.</p>
 <b>Multi-scatto 16</b>	<p>Ogni volta che si preme il pulsante di scatto fino in fondo, viene registrata una serie di 16 immagini, che vengono salvate come un'immagine unica.</p> <ul style="list-style-type: none"> <li>• La frequenza di scatto per la ripresa in sequenza è di circa 30 fps.</li> <li>• La qualità dell'immagine è fissata su <b>Normal</b> e la dimensione dell'immagine è fissata su  (2560 × 1920 pixel).</li> <li>• Non è possibile utilizzare lo zoom digitale.</li> </ul> 

### **Note sulla ripresa in Sequenza**

- Le impostazioni di messa a fuoco, esposizione e bilanciamento del bianco vengono fissate sui valori determinati dalla prima immagine di ogni serie.
- Il salvataggio delle immagini dopo la ripresa potrebbe richiedere qualche istante.
- Quando la sensibilità ISO aumenta, le immagini catturate potrebbero apparire disturbate.
- La frequenza di scatto della ripresa in sequenza può rallentare a seconda dell'impostazione corrente di qualità e dimensione dell'immagine, della card di memoria in uso o delle condizioni di ripresa.
- Quando si usa **Cache di prescatto**, **Velocità alta: 120 fps**, **Velocità alta: 60 fps** o **Multi-scatto 16**, potrebbero verificarsi fenomeni di banding o variazione di luminosità o tinta in immagini scattate con luci che lampeggiano ad alta velocità come lampade fluorescenti, lampade a vapori di mercurio o di sodio.

## Cache di prescatto

Quando si preme il pulsante di scatto a metà corsa o fino in fondo, le immagini vengono salvate come descritto di seguito.



Premuto a metà corsa



Premuto fino in fondo

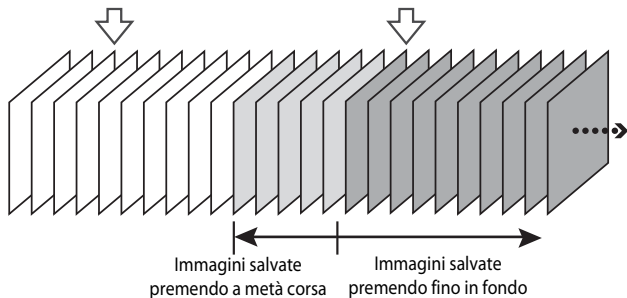

- L'icona della cache di prescatto () sul monitor diventa verde quando il pulsante di scatto viene premuto a metà corsa.



## Sensibilità ISO

Selezionare il modo **P**, **S**, **A** o **M** → Pulsante **MENU** → Icona del menu **P**, **S**, **A** o **M** → Sensibilità ISO → Pulsante **OK**

Una sensibilità ISO maggiore permette di riprendere soggetti più scuri. Inoltre, anche nel caso di soggetti con luminosità simile, le immagini possono essere acquisite con tempi di posa più veloci e l'effetto mosso causato dal movimento della fotocamera e del soggetto può essere ridotto.

- Quando viene impostata una sensibilità ISO maggiore, le immagini possono contenere disturbi.

Opzione	Descrizione
<b>AUTO</b> Auto (impostazione predefinita)	La sensibilità viene automaticamente selezionata nella gamma ISO da 125 a 1600.
<b>ISO AUTO</b> Intervallo definito auto	Consente di selezionare la gamma di regolazione automatica della sensibilità ISO, da <b>ISO 125-400</b> o <b>ISO 125-800</b> .
125, 200, 400, 800, 1600, 3200, 6400	La sensibilità ISO rimane fissa sul valore specificato.

### Note su Sensibilità ISO

La configurazione potrebbe non cambiare quando si utilizzano alcune impostazioni di altre funzioni.

### Visualizzazione della sensibilità ISO sulla schermata di ripresa



- Quando si seleziona **Auto**, viene visualizzato **ISO** se la sensibilità ISO aumenta automaticamente.
- Quando si seleziona **Intervallo definito auto**, viene visualizzato il valore massimo della sensibilità ISO.

## Modo area AF

Selezionare il modo **P**, **S**, **A** o **M** → Pulsante **MENU** → Icona del menu **P**, **S**, **A** o **M** → Modo area AF → Pulsante **OK**

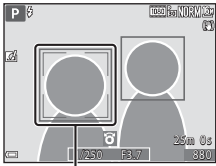
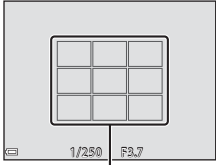
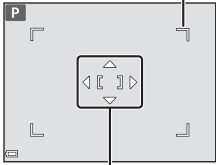
Utilizzare questa opzione per determinare la modalità di selezione dell'area di messa a fuoco utilizzata per l'autofocus durante la ripresa di immagini fisse.

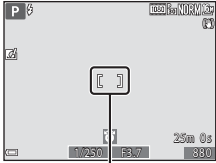
Opzione	Descrizione
<p><b>☺</b> Priorità al volto</p>	<p>Quando rileva un volto umano, la fotocamera lo mette a fuoco. Per ulteriori informazioni, vedere "Uso della funzione di rilevamento del volto" (📖69).</p>  <p>Area di messa a fuoco</p> <p>Durante l'inquadratura di una composizione senza soggetti umani o volti rilevati, la fotocamera seleziona automaticamente una o più delle 9 aree di messa a fuoco che contengono il soggetto più vicino quando si preme il pulsante di scatto a metà corsa.</p>  <p>Aree di messa a fuoco</p>
<p><b>[MF]</b> Manuale</p>	<p>Utilizzare ▲▼◀▶ sul multi-selettore per spostare l'area di messa a fuoco nel punto da mettere a fuoco.</p> <ul style="list-style-type: none"> <li>Per utilizzare il multi-selettore per la configurazione del modo flash o di altre impostazioni, premere il pulsante <b>OK</b>. Per tornare alla schermata di selezione dell'area di messa a fuoco, premere nuovamente il pulsante <b>OK</b>.</li> </ul> <p>Portata dell'area di messa a fuoco mobile</p>  <p>Area di messa a fuoco</p>

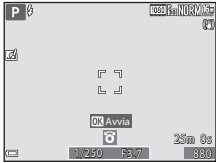
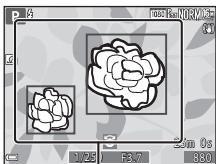
Opzione	Descrizione
<p>[ ■ ] Area centrale</p>	<p>La fotocamera mette a fuoco il soggetto al centro dell'inquadratura.</p>  <p style="text-align: center;">Area di messa a fuoco</p>
<p> Inseguimento soggetto</p>	<p>Questa funzione consente di scattare immagini di soggetti in movimento. Registrare il soggetto su cui la fotocamera deve eseguire la messa a fuoco. L'area di messa a fuoco si sposta automaticamente per inseguire il soggetto. Per ulteriori informazioni, vedere "Uso di Inseguimento soggetto" (🔍40).</p>  <p style="text-align: center;">Area di messa a fuoco</p>
<p>[ ■ ] Scelta soggetto AF (impostazione predefinita)</p>	<p>Quando rileva il soggetto principale, la fotocamera lo mette a fuoco. Per ulteriori informazioni, vedere "Uso di Scelta soggetto AF" (📖68).</p>  <p style="text-align: center;">Aree di messa a fuoco</p>

### ✔ Note sul Modo area AF

- Quando è attivo lo zoom digitale, la fotocamera mette a fuoco l'area al centro dell'inquadratura, a prescindere dall'impostazione di **Modo area AF**.
- La configurazione potrebbe non cambiare quando si utilizzano alcune impostazioni di altre funzioni.

### 📌 Modo area AF per la registrazione dei filmati

Il modo area AF per la registrazione dei filmati può essere impostato tramite **Modo area AF** (🔍59) nel menu filmato.

## Uso di Inseguimento soggetto

Selezionare il modo **P**, **S**, **A** o **M** → Pulsante **MENU** → Icona del menu **P**, **S**, **A** o **M** → Modo area AF → Pulsante **OK** →  Inseguimento soggetto → Pulsante **OK** → Pulsante **MENU**

### 1 Registrare un soggetto.

- Allineare il soggetto da inseguire con il bordo al centro del monitor e premere il pulsante **OK**.
- Quando il soggetto è registrato, intorno ad esso viene visualizzato un bordo giallo (area di messa a fuoco) e la fotocamera inizia a inseguire il soggetto.
- Se non è possibile registrare il soggetto, il bordo diventa rosso. Modificare la composizione e riprovare a registrare il soggetto.
- Per annullare la registrazione del soggetto, premere il pulsante **OK**.
- Se la fotocamera non è più in grado di inseguire il soggetto registrato, l'area di messa a fuoco scompare. Registrare nuovamente il soggetto.

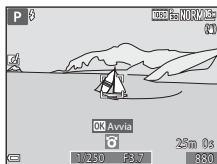

### 2 Premere il pulsante di scatto fino in fondo per scattare la foto.

- Se si preme il pulsante di scatto mentre l'area di messa a fuoco non è visualizzata, la fotocamera mette a fuoco il soggetto al centro dell'inquadratura.

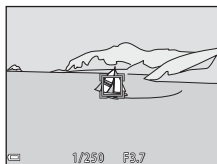

### Note su Inseguimento soggetto

- Se si eseguono operazioni come lo zoom mentre la fotocamera sta inseguendo il soggetto, la registrazione viene annullata.
- L'inseguimento del soggetto potrebbe non essere possibile in determinate condizioni di ripresa.

## Modo autofocus

Selezionare il modo **P, S, A** o **M** → Pulsante **MENU** → Icona del menu **P, S, A** o **M** → Modo autofocus → Pulsante **OK**

Selezionare il metodo per la messa a fuoco durante la ripresa di immagini fisse.

Opzione	Descrizione
AF-S AF singolo	La fotocamera esegue la messa a fuoco solo quando si preme il pulsante di scatto a metà corsa.
AF-F AF permanente	La fotocamera continua a eseguire la messa a fuoco anche quando non si preme il pulsante di scatto a metà corsa. Il suono del movimento dell'obiettivo viene percepito durante la messa a fuoco.
PREAF Pre-focus (impostazione predefinita)	Anche quando non si preme il pulsante di scatto a metà corsa, la fotocamera esegue automaticamente la messa a fuoco se la composizione dell'immagine inquadrata è cambiata notevolmente.



### Modo autofocus per la registrazione dei filmati

Il modo autofocus per la registrazione dei filmati può essere impostato tramite **Modo autofocus** (📷60) nel menu filmato.

## Selezione rapida effetti

Selezionare il modo **P, S, A** o **M** → Pulsante **MENU** → Icona del menu **P, S, A** o **M** → Selezione rapida effetti → Pulsante **OK**

Opzione	Descrizione
 <b>Si</b> (impostazione predefinita)	Nel modo <b>P, S, A</b> o <b>M</b> , premere il pulsante <b>OK</b> subito dopo lo scatto per visualizzare la schermata di selezione effetti e utilizzare la funzione rapida effetti (📖44).
No	Disattiva la funzione di selezione rapida effetti (durante la ripresa).



### Note su Selezione rapida effetti

La configurazione potrebbe non cambiare quando si utilizzano alcune impostazioni di altre funzioni.

## Anteprima esposiz. M

Selezionare il modo **P**, **S**, **A** o **M** → Pulsante **MENU** → Icona del menu **P**, **S**, **A** o **M** → Anteprima esposiz. M → Pulsante 

Consente di scegliere se riflettere o meno eventuali modifiche della luminosità sulla schermata di ripresa quando l'esposizione viene modificata nel modo **M** (manuale).

Opzione	Descrizione
Sì (impostazione predefinita)	Eventuali modifiche della luminosità vengono riprodotte sulla schermata di ripresa.
No	Eventuali modifiche della luminosità non vengono riprodotte sulla schermata di ripresa.

## Menu Ritratto intelligente

- Vedere "Qualità Immagine" (👁️29) e "Dim. Immagine" (👁️30) per ulteriori informazioni su **Qualità Immagine** e **Dim. Immagine**.

### Effetto pelle soft

Selezionare il modo ritratto intelligente → Pulsante **MENU** → Icona del menu ☺  
→ Effetto pelle soft → Pulsante **OK**





Opzione	Descrizione
↕ Alto	Quando l'otturatore viene rilasciato, la fotocamera rileva uno o più volti umani (fino a 3) ed elabora l'immagine per migliorare l'aspetto dell'incarnato prima di salvare l'immagine. È possibile selezionare il livello di effetto da applicare.
↕ Normale (impostazione predefinita)	
↕ Basso	
No	Disattiva l'effetto pelle soft.

I risultati dell'effetto pelle soft non sono visibili durante l'inquadratura delle immagini da riprendere. Controllare i risultati nel modo riproduzione, dopo aver scattato le immagini.

## Timer sorriso

Selezionare il modo ritratto intelligente → Pulsante **MENU** → Icona del menu   
→ Timer sorriso → Pulsante **OK**

La fotocamera rileva volti umani e rilascia automaticamente l'otturatore quando rileva un sorriso.

Opzione	Descrizione
 Sì (singola) (impostazione predefinita)	La fotocamera scatta un'immagine quando rileva un sorriso.
  Sì (sequenza)	La fotocamera registra e salva fino a 5 immagini in sequenza quando rileva un sorriso.
 <b>BSS</b> Sì (BSS)	Quando rileva un sorriso, la fotocamera registra fino a 5 immagini in sequenza e salva quella che ha catturato il sorriso migliore.
No	Disattiva il timer sorriso.

### **Note su Timer sorriso**

La configurazione potrebbe non cambiare quando si utilizzano alcune impostazioni di altre funzioni.



## Verifica occhi aperti

Selezionare il modo ritratto intelligente → Pulsante **MENU** → Icona del menu   
→ Verifica occhi aperti → Pulsante **OK**

Opzione	Descrizione
 Sì	<p>La fotocamera rilascia automaticamente l'otturatore due volte ad ogni scatto e salva un'immagine in cui il soggetto ha gli occhi aperti.</p> <ul style="list-style-type: none"><li>• Se la fotocamera ha salvato un'immagine in cui il soggetto ha gli occhi chiusi, viene visualizzata per alcuni secondi la finestra di dialogo riportata a destra.</li></ul>
No (impostazione predefinita)	Disattiva la verifica occhi aperti.

### **Note su Verifica occhi aperti**

La configurazione potrebbe non cambiare quando si utilizzano alcune impostazioni di altre funzioni.

## Menu play

- Vedere "Modifica di immagini fisse" (🔗13) per ulteriori informazioni sulle funzioni di modifica delle immagini.
- Vedere "Modo Foto preferite" (🔗5) per ulteriori informazioni su **Foto preferite** e **Elimina da foto preferite**.

## Ordine di stampa (creazione di un ordine di stampa DPOF)

Premere il pulsante  (modo riproduzione) → Pulsante MENU → Ordine di stampa → Pulsante 

Se si configurano le impostazioni dell'ordine di stampa in anticipo, è possibile utilizzarle con i metodi di stampa elencati di seguito.



- Portando la card di memoria presso un laboratorio fotografico che supporta la stampa DPOF (Digital Print Order Format).
- Inserendo una card di memoria nell'alloggiamento card di una stampante compatibile DPOF.
- Collegando la fotocamera a una stampante compatibile con PictBridge (🔗21).

### 1 Utilizzare ▲▼ sul multi-selettore per selezionare **Seleziona immagini**, quindi premere il pulsante .

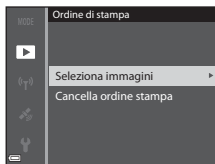
- Nel modo foto preferite, ordinamento automatico o elenca per data, la schermata mostrata a destra non viene visualizzata. Procedere al passaggio 2.





## 2 Selezionare le immagini (fino a 99) e il numero di copie (fino a 9) per ciascuna immagine selezionata.

- Utilizzare ◀▶ sul multi-selettore per selezionare le immagini, quindi utilizzare ▲▼ per specificare il numero di copie da stampare.
- Le immagini selezionate per la stampa sono contrassegnate da  e sono associate al numero di copie da stampare. Se non si specifica il numero di copie per le immagini, la selezione viene annullata.
- Spostare il controllo zoom verso **T** (Q) per passare alla riproduzione a pieno formato o **W** (Z) per passare alla riproduzione miniatura.
- Al termine dell'impostazione, premere il pulsante .



## 3 Scegliere se stampare anche la data e le informazioni di ripresa.

- Selezionare **Data** e premere il pulsante  per stampare la data di ripresa su tutte le immagini.
- Selezionare **Info** e premere il pulsante  per stampare il valore del tempo di posa e di apertura del diaframma su tutte le immagini.
- Infine, selezionare **Eseguito** e premere il pulsante  per completare l'ordine di stampa.

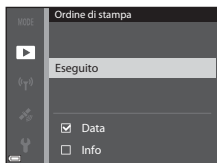

### Note sulla stampa della data e delle informazioni di ripresa

- Alcune stampanti potrebbero non essere in grado di stampare la data e le informazioni di ripresa.
- Le informazioni di ripresa non vengono stampate quando la fotocamera è collegata a una stampante.
- Le impostazioni **Data** e **Info** vengono ripristinate ogni volta che viene visualizzata l'opzione **Ordine di stampa**.
- La data stampata corrisponde a quella salvata al momento dello scatto dell'immagine.
- Per le immagini scattate con l'opzione **Stampa data** (68) attiva, vengono stampate solo la data e l'ora corrispondenti al momento dello scatto, anche se viene attivata l'opzione data **Ordine di stampa** per le immagini.



## ✓ Note su Ordine di stampa

Quando si crea un ordine di stampa nel modo foto preferite, ordinamento automatico o elenca per data, viene visualizzata la schermata riportata di seguito se immagini diverse da quelle contenute nell'album, nella categoria o nella data di ripresa selezionata vengono contrassegnate per la stampa.

- **Si:** non rimuove i contrassegni per la stampa dalle altre immagini e aggiunge le impostazioni correnti per l'ordine di stampa.
- **No:** rimuove i contrassegni per la stampa da tutte le altre immagini e usa solo le impostazioni correnti per l'ordine di stampa.

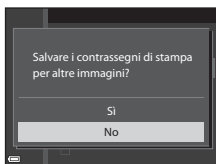

Modo foto preferite o modo ordinamento automatico

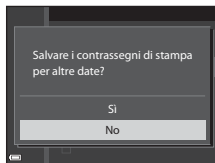

Modo elenca per data

Se il numero totale di immagini nell'ordine di stampa supera 99 quando si applicano le nuove impostazioni, viene visualizzata la schermata riportata di seguito.

- **Si:** rimuove i contrassegni per la stampa da tutte le altre immagini e usa solo le impostazioni correnti per l'ordine di stampa.
- **Annulla:** non rimuove i contrassegni per la stampa dalle altre immagini e annulla le impostazioni correnti per l'ordine di stampa.

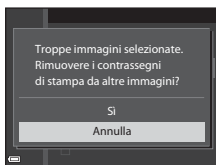

Modo foto preferite o modo ordinamento automatico

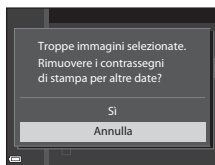

Modo elenca per data



## 📎 Annullamento dell'Ordine di stampa esistente

Selezionare **Cancella ordine stampa** nel passaggio 1 (🔍46) di "Ordine di stampa (creazione di un ordine di stampa DPOF)".

## 📎 Ulteriori informazioni



Per ulteriori informazioni, vedere "Stampa di immagini in formato 1:1" (🔍30).

## Slide show

Premere il pulsante  (modo riproduzione) → Pulsante MENU → Slide show → Pulsante 



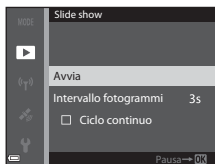

Consente di riprodurre immagini una alla volta in uno "slide show" automatizzato. Quando si riproducono file filmato in uno slide show, viene visualizzato solo il primo fotogramma di ciascun filmato.

### 1 Utilizzare sul multi-selettore per selezionare **Avvia**, quindi premere il pulsante .

- La presentazione slide show ha inizio.
- Per modificare l'intervallo di transizione tra un'immagine e l'altra, selezionare **Intervallo fotogrammi**, premere il pulsante , quindi specificare l'intervallo desiderato prima di scegliere **Avvia**.
- Per far sì che lo slide show venga ripetuto automaticamente, selezionare **Ciclo continuo** e premere il pulsante  prima di selezionare **Avvia**.
- Il tempo massimo di riproduzione è di circa 30 minuti anche se l'opzione **Ciclo continuo** è attiva.





### 2 Selezionare Fine o Riavvia.



- La schermata sulla destra viene visualizzata quando lo slide show termina o viene messo in pausa. Per uscire dalla presentazione, selezionare  e premere il pulsante . Per riprendere lo slide show, selezionare  e premere il pulsante .



### Funzionamento durante la riproduzione

- Utilizzare   per visualizzare l'immagine precedente/successiva. Tenere premuto per eseguire l'avanzamento/il riavvolgimento veloce.
- Premere il pulsante  per mettere in pausa o terminare lo slide show.

# Proteggi

Premere il pulsante  (modo riproduzione) → Pulsante MENU → Proteggi → Pulsante 

La fotocamera consente di proteggere le immagini selezionate da eventuali eliminazioni accidentali.

Selezionare le immagini da proteggere o annullare la protezione di immagini eseguita in precedenza mediante la schermata di selezione immagini (50).



Tenere presente che, durante la formattazione della memoria interna della fotocamera o della card di memoria, verranno eliminati in modo permanente anche i file protetti (73).

## Schermata di selezione immagini

Quando durante il funzionamento della fotocamera viene visualizzata una schermata di selezione immagini come quella riportata a destra, attenersi alle procedure descritte di seguito per selezionare le immagini.



### 1 Utilizzare sul multi-selettore per selezionare un'immagine.

- Spostare il controllo zoom (1) verso **T** () per passare al modo di riproduzione a pieno formato o **W** () per passare alla riproduzione miniatura.
- È possibile selezionare una sola immagine per **Ruota immagine**, **Scegliere foto principale** e **Schermata avvio**. Procedere al passaggio 3.



### 2 Utilizzare per selezionare o deselezionare (o per specificare il numero delle copie).

- Quando si seleziona un'immagine, sotto quell'immagine compare un'icona. Per selezionare altre immagini, ripetere i passaggi 1 e 2.





### 3 Premere il pulsante per applicare la selezione delle immagini.

- Quando è selezionata l'opzione **Immagini selezionate**, viene visualizzata una finestra di dialogo di conferma. Attenersi alle istruzioni visualizzate sul monitor.

## Ruota immagine

Premere il pulsante  (modo riproduzione) → Pulsante **MENU** → Ruota immagine  
→ Pulsante **OK**

Consente di specificare l'orientamento con cui le immagini salvate vengono visualizzate durante la riproduzione. È possibile ruotare immagini fisse di 90 gradi in senso orario o antiorario.

Scegliere un'immagine nella schermata di selezione immagini (50). Quando viene visualizzata la schermata Ruota immagine, utilizzare   sul multi-selettore o ruotarlo per ruotare l'immagine di 90 gradi.

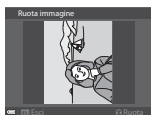



Rotazione di 90 gradi  
in senso antiorario



Rotazione di 90 gradi  
in senso orario





Premere il pulsante **OK** per finalizzare l'orientamento della visualizzazione e salvare le informazioni relative all'orientamento con l'immagine.

## Memo vocale

Premere il pulsante  (modo riproduzione) → Selezionare un'immagine → Pulsante **MENU** → Memo vocale → Pulsante 

È possibile registrare memo vocali e allegarli alle immagini.

### Registrazione di Memo vocali

- Tenere premuto il pulsante  (fino a 20 secondi).
- Non toccare i microfoni.
- Durante la registrazione **REC** e  lampeggiano sul monitor.
- Una volta terminata la registrazione viene visualizzata la schermata di riproduzione del memo vocale. Premere il pulsante  per riprodurre il memo vocale.
- Eliminare il memo vocale attuale prima di registrarne uno nuovo ( 52).
- Nel modo di riproduzione a pieno formato viene visualizzata l'icona  sulle immagini con un memo vocale.





### Riproduzione di Memo vocali



Scegliere un'immagine con l'icona  visualizzata prima di premere il pulsante **MENU**.

- Premere il pulsante  per riprodurre un memo vocale. Premere nuovamente il pulsante per arrestare la riproduzione.
- Spostare il controllo zoom durante la riproduzione per regolare il volume.



### Eliminazione di Memo vocali

Premere il pulsante  quando è visualizzata la schermata descritta in "Riproduzione di Memo vocali" ( 52).

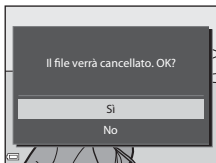

Quando compare la finestra di dialogo di conferma, utilizzare   sul multi-selettore per selezionare **Si** e premere il pulsante .

- Per eliminare un memo vocale di un'immagine protetta, è necessario prima disattivare l'impostazione **Proteggi**.









# Copia (copia tra la memoria interna e la card di memoria)

Premere il pulsante  (modo riproduzione) → Pulsante MENU → Copia → Pulsante 

Consente di copiare immagini tra la memoria interna e la card di memoria.

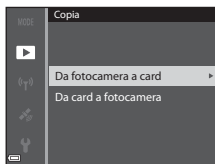
- 1 Utilizzare   sul multi-selettore per scegliere un'opzione di destinazione in cui copiare le immagini e premere il pulsante .



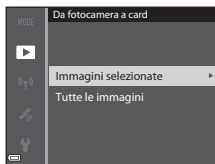

- 2 Selezionare un'opzione di copia e premere il pulsante .

- Se si sceglie l'opzione **Immagini selezionate**, utilizzare la schermata di selezione immagini per specificare le immagini (50).
- Se si sceglie l'opzione **Da card a fotocamera**, l'opzione Tutte le immagini non sarà disponibile.



## Note sulla copia di immagini

- È possibile copiare solo file in formati registrabili da questa fotocamera.
- L'operazione non è garantita con immagini scattate con una fotocamera di marca diversa o con foto modificate con un computer.
- Le impostazioni **Ordine di stampa** (46) configurate per le immagini non vengono copiate.
- Le immagini o i filmati copiati non possono essere visualizzati nel modo ordinamento automatico (9).
- Se si copia un'immagine aggiunta in un album (5), l'immagine copiata non viene aggiunta nell'album.



## Note sulla copia di immagini in sequenza

- Se si seleziona un'immagine principale di una sequenza in **Immagini selezionate**, vengono copiate tutte le immagini della sequenza.
- Se si preme il pulsante **MENU** mentre vengono visualizzate immagini in sequenza, è disponibile solo l'opzione di copia **Da card a fotocamera**. Se si seleziona **Sequenza corrente**, vengono copiate tutte le immagini della sequenza.



## Copia su una card di memoria che non contiene immagini

Quando si imposta la fotocamera sul modo di riproduzione, viene visualizzato **La memoria non contiene immagini**. Premere il pulsante **MENU** per selezionare **Copia**.

## Opzioni visual. sequenza



Premere il pulsante  (modo riproduzione) → Pulsante **MENU** → Opzioni visual. sequenza → Pulsante 

Consente di selezionare il metodo utilizzato per visualizzare immagini in sequenza (11).

Opzione	Descrizione
 Singole foto	Visualizza individualmente ciascuna immagine di una sequenza. Sulla schermata di riproduzione viene visualizzata l'icona  .
 Solo foto principale (impostazione predefinita)	Visualizza solo l'immagine principale di una sequenza.

Le impostazioni vengono applicate a tutte le sequenze e l'impostazione viene salvata nella memoria interna anche se la fotocamera è spenta.

## Scegliere foto principale



Premere il pulsante  (modo riproduzione) → Visualizzare una sequenza di cui si desidera sostituire l'immagine principale → Pulsante **MENU** → Scegliere foto principale → Pulsante 

Consente di specificare un'immagine differente di una sequenza e impostarla come immagine principale.

- Quando viene visualizzata la schermata di selezione della foto principale, scegliere un'immagine (50).

# Menu filmato

## Opzioni filmato











Selezionare il modo di ripresa → Pulsante **MENU** → Icona del menu  → Opzioni filmato → Pulsante 

Selezionare l'opzione filmato desiderata per la registrazione.

Selezionare opzioni filmato a velocità normale per registrare a velocità normale, oppure opzioni filmato HS () per registrare al rallentatore o ad alta velocità.

- Per la registrazione di filmati, si consiglia l'uso di card di memoria (Classe 6 o superiore) (:29).

## Opzioni filmato a velocità normale

Opzione (dimensione dell'immagine/ frequenza fotogrammi <sup>1</sup> , formato file)	Dimensione dell'immagine	Proporzioni (orizzontale:verticale)
 1080/30p  1080/25p (impostazione predefinita)	1920 × 1080	16:9
 1080/60i  1080/50i	1920 × 1080	16:9
 720/30p  720/25p	1280 × 720	16:9
 iFrame 720/30p <sup>2</sup>  iFrame 720/25p <sup>2</sup>	1280 × 720	16:9
 480/30p  480/25p	640 × 480	4:3





<sup>1</sup> Le opzioni e la frequenza fotogrammi che è possibile impostare variano a seconda delle impostazioni di **Frequenza fotogrammi** nel menu filmato (.

<sup>2</sup> iFrame è un formato supportato da Apple Inc. Quando si registra un filmato nella memoria interna, la registrazione potrebbe arrestarsi prima che venga raggiunta la durata massima del filmato.

## Opzioni filmato HS

I filmati registrati vengono riprodotti in accelerato o al rallentatore.

Verdere "Registrazione di filmati al rallentatore o accelerati (filmato HS)\*" (👁️57).

Opzione	Dimensione immagine Proporzioni (orizzontale:verticale)	Descrizione
 HS 240/8x	320 x 240 4:3	Filmato al rallentatore a 1/8 della velocità • Tempo di registrazione massimo*: 10 secondi (tempo di riproduzione: 1 minuto e 20 secondi)
 HS 480/4x	640 x 480 4:3	Filmato al rallentatore a 1/4 della velocità • Tempo di registrazione massimo*: 15 secondi (tempo di riproduzione: 1 minuto)
 HS 720/2x	1280 x 720 16:9	Filmato al rallentatore a 1/2 della velocità • Tempo di registrazione massimo*: 30 secondi (tempo di riproduzione: 1 minuto)
 HS 1080/0,5x	1920 x 1080 16:9	Filmato accelerato a 2 volte la velocità normale • Tempo di registrazione massimo*: 2 minuti (tempo di riproduzione: 1 minuto)

\* Durante la registrazione dei filmati, è possibile passare dalla registrazione a velocità normale alla registrazione a rallentatore o in accelerato.

Il tempo di registrazione massimo indicato qui si riferisce solo alla parte del filmato registrata al rallentatore o in accelerato.

### Note sui filmati HS

- L'audio non viene registrato.
- Quando si avvia la registrazione, la posizione dello zoom, la messa a fuoco, l'esposizione e il bilanciamento del bianco vengono bloccati.

## Registrazione di filmati al rallentatore o accelerati (filmato HS)

Selezionare il modo di ripresa → Pulsante **MENU** → Icona del menu  →  
Opzioni filmato → Pulsante **OK**

I filmati registrati utilizzando l'opzione filmato HS possono essere riprodotti al rallentatore a 1/8, 1/4 o 1/2 della normale velocità di riproduzione oppure possono essere riprodotti in accelerato a una velocità due volte superiore.

### 1 Utilizzare ▲▼ sul multi-selettore per selezionare l'opzione filmato HS (56) e premere il pulsante **OK**.

- Dopo aver applicato l'opzione, premere il pulsante **MENU** per tornare alla schermata di ripresa.

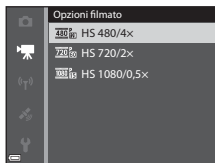

### 2 Premere il pulsante ● ( registrazione filmato) per avviare la registrazione.

- La registrazione del filmato inizia ad alta velocità quando l'opzione **Apertura filmato HS** nel menu filmato è impostata su **Si** o a velocità normale quando è impostata su **No**.
- La fotocamera passa dalla registrazione del filmato a velocità normale alla registrazione filmato HS ogni volta che si preme il pulsante **OK**.
- L'icona opzioni filmato cambia quando si passa dalla registrazione filmato HS alla registrazione filmato a velocità normale.
- Quando il tempo di registrazione massimo per i filmati HS (56) viene raggiunto, la fotocamera passa automaticamente alla registrazione filmato a velocità normale.

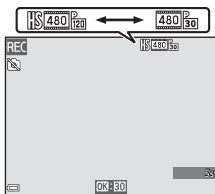

### 3 Premere il pulsante ● ( registrazione filmato) per terminare la registrazione.



## Riproduzione di filmati al rallentatore o accelerati

Quando si registra a velocità normale:

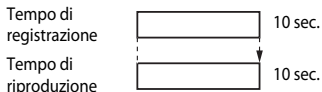

Quando la registrazione avviene con  $\frac{480}{120} \text{P}$  HS 480/4x ( $\frac{480}{120} \text{P}$  HS 480/4x):

I filmati vengono registrati a una velocità 4 volte superiore al normale.

Vengono riprodotti al rallentatore a una velocità 4 volte inferiore.

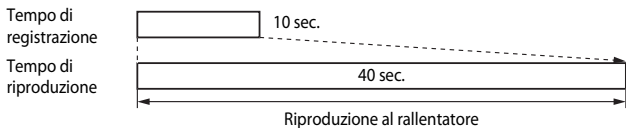



Quando la registrazione avviene con  $\frac{1080}{18} \text{P}$  HS 1080/0,5x ( $\frac{1080}{18} \text{P}$  HS 1080/0,5x):

I filmati vengono registrati a 1/2 della velocità normale.

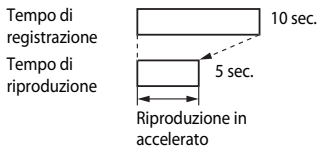
Vengono riprodotti in accelerato a una velocità 2 volte superiore.





## Apertura filmato HS

Selezionare il modo di ripresa → Pulsante **MENU** → Icona del menu  →  
Apertura filmato HS → Pulsante 



Selezionare se avviare la registrazione di filmati HS o a velocità normale durante la registrazione dei filmati HS.

Opzione	Descrizione
<b>Sì</b> (impostazione predefinita)	Consente di registrare filmati HS all'inizio della registrazione di un filmato.
<b>No</b>	Consente di registrare filmati a velocità normale all'inizio della registrazione di un filmato.

## Modo area AF



Selezionare il modo di ripresa → Pulsante **MENU** → Icona del menu  →  
Modo area AF → Pulsante 

Utilizzare questa opzione per determinare la modalità di selezione dell'area di messa a fuoco utilizzata per l'autofocus durante la registrazione di un filmato.

Opzione	Descrizione
 <b>Priorità al volto</b> (impostazione predefinita)	Quando rileva un volto umano, la fotocamera lo mette a fuoco. Per ulteriori informazioni, vedere "Uso della funzione di rilevamento del volto" (📖69).
 <b>Area centrale</b>	La fotocamera mette a fuoco il soggetto al centro dell'inquadratura.

### **Note sul Modo area AF per la registrazione dei filmati**



**Modo area AF** è impostato in modo da mettere a fuoco l'area centrale nelle situazioni seguenti anche quando è selezionata l'opzione **Priorità al volto**.

- Quando **Filmato VR** è impostato su **Sì (ibrida)** e **Opzioni filmato** è impostato su  **1080/60i** o  **1080/50i**.
- Quando **Modo autofocus** nel menu filmato è impostato su **AF singolo** e non viene rilevato alcun volto prima di premere il pulsante  (registrazione filmato).
- Quando un'opzione filmato HS è selezionata in **Opzioni filmato**.

## Modo autofocus

Selezionare il modo di ripresa → Pulsante **MENU** → Icona del menu  →  
Modo autofocus → Pulsante **OK**



Impostare la modalità di messa a fuoco della fotocamera nel modo filmato.

Opzione	Descrizione
<b>AF-S</b> AF singolo (impostazione predefinita)	La messa a fuoco viene bloccata quando si preme il pulsante  (  registrazione filmato) all'inizio della registrazione. Selezionare questa opzione quando la distanza tra la fotocamera e il soggetto rimane pressoché costante.
<b>AF-F</b> AF permanente	La fotocamera esegue la messa a fuoco continuamente. Selezionare questa opzione quando la distanza tra la fotocamera e il soggetto cambia notevolmente durante la registrazione. Nei filmati registrati si può avvertire il rumore prodotto dalla funzione di messa a fuoco della fotocamera. Per impedire che i suoni prodotti dalla messa a fuoco della fotocamera interferiscano con la registrazione, si consiglia di utilizzare <b>AF singolo</b> .

- Quando un'opzione filmato HS è selezionata in **Opzioni filmato**, l'impostazione è fissa su **AF singolo**.





## Filmato VR

Selezionare il modo di ripresa → Pulsante **MENU** → Icona del menu  →  
Filmato VR → Pulsante 

Consente di impostare la riduzione degli effetti del movimento della fotocamera durante la registrazione di un filmato.



Se si utilizza un treppiedi per stabilizzare la fotocamera durante la registrazione, impostare questa opzione su **No**.

Opzione	Descrizione
 * <b>Si (ibrida)</b> (impostazione predefinita)	Consente di eseguire la compensazione ottica per il movimento della fotocamera utilizzando il metodo di decentramento ottico. Inoltre permette di eseguire la funzione VR elettronica tramite l'elaborazione dell'immagine. L'angolo di campo (ovvero l'area visibile nell'inquadratura) è inferiore.
 <b>Si</b>	Consente di eseguire la compensazione per il movimento della fotocamera utilizzando il metodo di decentramento ottico.
<b>No</b>	La compensazione non viene eseguita.

### **Note su Filmato VR**

In alcune situazioni potrebbe non essere possibile eliminare completamente gli effetti del movimento della fotocamera.

## Riduz. rumore del vento



Selezionare il modo di ripresa → Pulsante **MENU** → Icona del menu  →  
Riduz. rumore del vento → Pulsante 

Consente di attivare o disattivare la riduzione del rumore del vento durante la registrazione dei filmati.

Opzione	Descrizione
 <b>Si</b>	Riduce il suono prodotto a causa del passaggio del vento sui microfoni. Durante la riproduzione, potrebbe risultare difficile percepire anche altri suoni.
<b>No (impostazione predefinita)</b>	La funzione di riduzione del rumore del vento è disattivata.

- Quando un'opzione filmato HS è selezionata in **Opzioni filmato**, l'impostazione è fissa su **No**.

## Frequenza fotogrammi

Selezionare il modo di ripresa → Pulsante **MENU** → Icona del menu  →  
Frequenza fotogrammi → Pulsante 

Selezionare la frequenza fotogrammi utilizzata durante la registrazione dei filmati.

Quando si cambia la frequenza fotogrammi, le frequenze disponibili in **Opzioni filmato** (55) vengono modificate.



- **30 fps (30p/60i)** è adatta per un televisore che utilizza il sistema NTSC per riprodurre i filmati, mentre **25 fps (25p/50i)** è adatta per un televisore che usa il sistema PAL.

# Menu impostazioni

## Schermata avvio

Premere il pulsante **MENU** → Icona del menu  → Schermata avvio → Pulsante 

Consente di configurare la schermata di avvio visualizzata quando si accende la fotocamera.

Opzione	Descrizione
Nessuna (impostazione predefinita)	Consente di non visualizzare la schermata di avvio.
COOLPIX	Consente di visualizzare la schermata di avvio con il logo COOLPIX.
Scegliere immagine	Consente di visualizzare un'immagine selezionata per la schermata di avvio. <ul style="list-style-type: none"><li>• Viene visualizzata la schermata di selezione immagini. Selezionare un'immagine ()50), quindi premere il pulsante .</li><li>• Dato che una copia dell'immagine selezionata viene salvata nella fotocamera, l'immagine viene visualizzata quando si accende la fotocamera anche se l'immagine originale è stata eliminata.</li><li>• Le immagini scattate con panorama semplificato non possono essere selezionate.</li><li>• Non è possibile selezionare un'immagine se le dimensioni dell'immagine sono estremamente ridotte dopo che è stata applicata la funzione Mini-foto o Ritaglio.</li></ul>

## Fuso orario e data

Premere il pulsante **MENU** → Icona del menu **Y** → Fuso orario e data → Pulsante **OK**

Consente di impostare l'orologio della fotocamera.

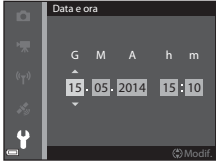
Opzione	Descrizione
Data e ora	<ul style="list-style-type: none"><li>• Selezionare un'opzione: premere <b>◀▶</b> sul multi-selettore (passa a <b>G, M, A, h</b> e <b>m</b>).</li><li>• Modificare la data e l'ora: premere <b>▲▼</b>. La data e l'ora possono essere modificate anche ruotando il multi-selettore.</li><li>• Applicare l'impostazione: selezionare l'impostazione <b>m</b> e premere il pulsante <b>OK</b>.</li></ul> 
Formato data	Selezionare <b>Anno/mese/giorno, Mese/giorno/anno</b> o <b>Giorno/mese/anno</b> .
Fuso orario	Consente di impostare il fuso orario e l'ora legale. <ul style="list-style-type: none"><li>• Quando si imposta <b>Destinazione</b> (📍) dopo aver configurato l'ora locale (🏠), viene calcolata automaticamente la differenza tra l'ora locale e l'ora di destinazione, quindi vengono salvate la data e l'ora della regione selezionata.</li></ul>

## Impostazione Fuso orario

- 1 Utilizzare ▲▼ sul multi-selettore per selezionare **Fuso orario**, quindi premere il pulsante OK.

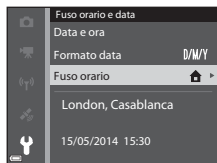

- 2 Selezionare **Ora locale** o **Destinazione** e premere il pulsante OK.
  - La data e l'ora visualizzate sul monitor cambiano in base alla selezione dell'ora locale o della destinazione.

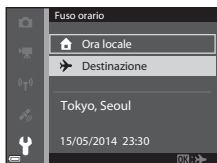

- 3 Premere ►.

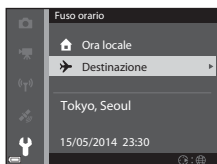

- 4 Utilizzare ◀▶ per selezionare il fuso orario.

- Premere ▲ per attivare la funzione ora legale e verrà visualizzato il simbolo ☀. Premere ▼ per disattivare la funzione ora legale.
- Per applicare il fuso orario, premere il pulsante OK.
- Se non viene visualizzato l'orario corretto relativo all'ora locale o al fuso orario di destinazione, impostarlo in **Data e ora**.

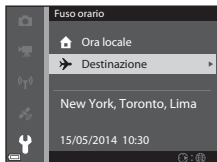
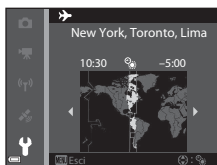

# Impostazioni monitor





Premere il pulsante **MENU** → Icona del menu **Y** → Impostazioni monitor → Pulsante **OK**



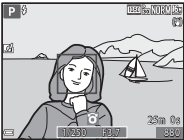

Opzione	Descrizione
Info foto	Consente di impostare se visualizzare o meno le informazioni sul monitor.
Mostra foto scattata	Questa impostazione determina se l'immagine viene visualizzata o meno sul monitor immediatamente dopo lo scatto. <ul style="list-style-type: none"><li>• Impostazione predefinita: <b>Si</b></li></ul>
Luminosità	Consente di scegliere tra 5 impostazioni. <ul style="list-style-type: none"><li>• Impostazione predefinita: <b>3</b></li></ul>

## ✓ Note su Impostazioni monitor

Quando **Selezione rapida effetti** (☞41) è impostata su **Si**, l'immagine acquisita viene visualizzata dopo ogni scatto indipendentemente dall'impostazione di **Mostra foto scattata**.

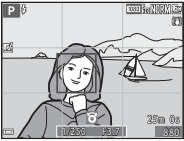
## Info foto

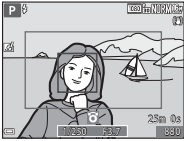
	Modo di ripresa	Modo riproduzione
Mostra info		
Info automatiche (impostazione predefinita)	Le impostazioni correnti e le informazioni sul funzionamento vengono visualizzate come per <b>Mostra info</b> . Se non si eseguono operazioni per alcuni secondi, le informazioni vengono nascoste come per <b>Nascondi info</b> . Le informazioni vengono visualizzate nuovamente quando si esegue l'operazione successiva.	
Nascondi info		

	Modo di ripresa	Modo riproduzione
Reticolo+ info auto	 <p>Oltre alle informazioni mostrate con <b>Info automatiche</b>, viene visualizzato anche un reticolo per facilitare l'inquadratura delle immagini.</p> <p>Il reticolo non viene visualizzato durante la registrazione di filmati.</p>	 <p>Le impostazioni correnti o le informazioni sul funzionamento vengono visualizzate come per <b>Info automatiche</b>.</p>
Bordo video+ info auto	 <p>Oltre alle informazioni mostrate con <b>Info automatiche</b>, viene visualizzato anche un bordo prima dell'inizio della registrazione, corrispondente all'area che verrà inclusa durante la registrazione dei filmati.</p> <p>Il bordo video non viene visualizzato durante la registrazione di filmati.</p>	 <p>Le impostazioni correnti o le informazioni sul funzionamento vengono visualizzate come per <b>Info automatiche</b>.</p>

## Stampa data (sovrastampa della data e dell'ora)

Premere il pulsante **MENU** → Icona del menu **Y** → Stampa data → Pulsante **OK**

Quando si scatta, è possibile sovrastampare la data e l'ora sulle immagini in modo da poter stampare tali informazioni anche mediante stampanti che non sono in grado di stampare la data (📷47).



Opzione	Descrizione
<b>DATE</b> Data	La data viene sovrastampata sulle immagini.
<b>DATE</b> Data e ora	La data e l'ora vengono sovrastampate sulle immagini.
No (impostazione predefinita)	La data e l'ora non vengono sovrastampate sulle immagini.

### ✔ Note su Stampa data

- Le date sovrastampate fanno parte dell'immagine in maniera permanente e non possono essere eliminate. La data e l'ora non possono essere sovrastampate su immagini già scattate.
- La data e l'ora non possono essere sovrastampate nelle situazioni seguenti:
  - Quando il modo scena è impostato su **Sport**, **Ritratto notturno** (se impostato su **Mano libera**), **Paesaggio notturno** (se impostato su **Mano libera**), **Museo**, **Controluce** (se **HDR** è impostato su **Si**), **Panorama semplificato** o **Animali domestici** (se impostato su **Sequenza**)
  - Quando **Verifica occhi aperti** è impostata su **Si** o quando **Timer sorriso** è impostato su **Si (sequenza)** o **Si (BSS)** nel modo Ritratto intelligente
  - Quando si seleziona **Velocità alta**, **Velocità bassa**, **Cache di prescatto**, **Velocità alta: 120 fps**, **Velocità alta: 60 fps** o **BSS** per **Sequenza** (📷34)
  - Durante la registrazione di filmati
  - Durante il salvataggio di immagini fisse durante la registrazione di filmati
- Potrebbe risultare difficile leggere la data e l'ora sovrastampate quando si utilizzano immagini di dimensioni ridotte.





## Foto VR

Premere il pulsante **MENU** → Icona del menu  → Foto VR → Pulsante 

Consente di impostare la riduzione degli effetti del movimento della fotocamera durante la ripresa di immagini fisse.



Se si utilizza un treppiedi per stabilizzare la fotocamera durante le riprese, impostare questa opzione su **No**.

Opzione	Descrizione
 * Si (ibrida)	Consente di eseguire la compensazione ottica per il movimento della fotocamera utilizzando il metodo di decentramento ottico. Nelle seguenti condizioni, consente inoltre di eseguire la funzione VR elettronica tramite l'elaborazione dell'immagine. <ul style="list-style-type: none"><li>• Flash: non si attiva</li><li>• Tempo di posa: inferiore a 1/30 di secondo con la posizione massima di grandangolo e 1/250 di secondo con la posizione teleobiettivo massima.</li><li>• Autoscatto: <b>OFF</b></li><li>• Impostazione <b>Sequenza: Singolo</b></li><li>• Sensibilità ISO: ISO 200 o inferiore</li></ul> Il tempo di registrazione dell'immagine potrebbe risultare più lungo del solito.
 Si (impostazione predefinita)	Consente di eseguire la compensazione per il movimento della fotocamera utilizzando il metodo di decentramento ottico.
No	La compensazione non viene eseguita.





### Note su Foto VR

- Dopo aver acceso la fotocamera o dopo il passaggio dal modo di riproduzione al modo di ripresa, attendere che la schermata di ripresa venga visualizzata per intero prima di scattare immagini.
- Le immagini visualizzate sulla schermata di ripresa immediatamente dopo lo scatto potrebbero risultare sfocate.
- In alcune situazioni potrebbe non essere possibile eliminare completamente gli effetti del movimento della fotocamera.
- Quando il tempo di posa è estremamente lungo, non è possibile eseguire la compensazione tramite l'elaborazione dell'immagine anche se è impostata l'opzione **Si (ibrida)**.

## Rilevam. movimento

Premere il pulsante **MENU** → Icona del menu  → Rilevam. movimento → Pulsante 

Consente di rilevare il movimento al fine di ridurre gli effetti del movimento del soggetto e della fotocamera durante la ripresa di immagini fisse.

Opzione	Descrizione
 <b>Auto</b> (impostazione predefinita)	Il rilevamento del movimento è disponibile con alcuni modi di ripresa o con determinate impostazioni, quando  viene visualizzato sulla schermata di ripresa. Quando la fotocamera rileva il movimento del soggetto o della fotocamera,  diventa verde, la sensibilità ISO e il tempo di posa vengono automaticamente aumentati per ridurre l'effetto mosso. <ul style="list-style-type: none"><li>Impostare <b>Sensibilità ISO</b> () su <b>Auto</b> nel modo <b>P, S, A</b> o <b>M</b>.</li></ul>
No	Il rilevamento del movimento è disattivato.

### Note su Rilevam. movimento

- Il rilevamento del movimento potrebbe non essere in grado di eliminare il movimento del soggetto e della fotocamera in alcune situazioni.
- Il rilevamento del movimento potrebbe essere disattivato se il soggetto è in forte movimento o troppo scuro.
- Le immagini scattate durante il rilevamento del movimento potrebbero apparire "sgrunate".

## Illuminatore AF





Premere il pulsante **MENU** → Icona del menu  → Illuminatore AF → Pulsante 

Consente di attivare o meno l'illuminatore ausiliario AF che assiste l'autofocus.



Opzione	Descrizione
<b>AUTO</b> Auto (impostazione predefinita)	L'illuminatore ausiliario AF si accende automaticamente quando l'illuminazione del soggetto è debole. L'illuminatore ha un raggio d'azione di circa 5,0 m con l'impostazione massima del grandangolo e di circa 4,5 m nella posizione teleobiettivo massima. <ul style="list-style-type: none"><li>Tenere presente che per alcuni modi scena o aree di messa a fuoco, l'illuminatore ausiliario AF potrebbe non accendersi.</li></ul>
No	L'illuminatore ausiliario AF non si accende.

## Zoom digitale



Premere il pulsante **MENU** → Icona del menu  → Zoom digitale → Pulsante 

Opzione	Descrizione
Sì (impostazione predefinita)	Zoom digitale attivato.
 Ritaglio	<p>Il rapporto di zoom è limitato in un range entro il quale la qualità dell'immagine non si deteriora (☞25).</p> <ul style="list-style-type: none"><li>Lo zoom digitale non è disponibile quando la dimensione dell'immagine è  <b>4608x3456</b>,  <b>4608x2592</b> o  <b>3456x3456</b>.</li><li>Questa impostazione funziona allo stesso modo dell'impostazione <b>Sì</b> durante la registrazione di un filmato.</li></ul>
No	Zoom digitale disattivato.

### Note sullo Zoom digitale



- Non è possibile utilizzare lo zoom digitale nelle seguenti situazioni.
  - Quando il modo scena è impostato su **Selezione scene auto**, **Ritratto**, **Ritratto notturno**, **Paesaggio notturno**, **Controluce** (se **HDR** è impostato su **Sì**), **Panorama semplificato** o **Animali domestici**
  - Quando è selezionato il modo ritratto intelligente
  - Quando si imposta **Sequenza** () su **Multi-scatto 16** nel modo **P**, **S**, **A** o **M**
  - Quando si imposta **Modo area AF** () su **Inseguimento soggetto** nel modo **P**, **S**, **A** o **M**
- Quando lo zoom digitale è attivo, **Modo esposizione** () è impostato su **Ponderata centrale** o misurazione spot (in cui la misurazione viene effettuata al centro dell'inquadratura) a seconda del rapporto di ingrandimento di una sezione ingrandita.

## Impostazioni audio

Premere il pulsante **MENU** → Icona del menu  → Impostazioni audio → Pulsante 

Opzione	Descrizione
Suono pulsante	Quando è selezionato <b>SI</b> (impostazione predefinita), la fotocamera emette un segnale acustico quando vengono eseguite operazioni, due segnali acustici quando viene acquisita la messa a fuoco sul soggetto e tre segnali acustici quando si verifica un errore. Inoltre, viene emesso un suono di avvio. <ul style="list-style-type: none"><li>• Quando si utilizza il modo scena <b>Animali domestici</b>, i suoni vengono disattivati.</li></ul>
Suono scatto	Quando è selezionato <b>SI</b> (impostazione predefinita), il suono di scatto viene emesso quando si rilascia l'otturatore. <ul style="list-style-type: none"><li>• Il suono di scatto non viene emesso quando si utilizza il modo di ripresa in sequenza, quando si registrano filmati o quando si utilizza il modo scena <b>Animali domestici</b>.</li></ul>

## Autospegnimento

Premere il pulsante **MENU** → Icona del menu  → Autospegnimento → Pulsante 

Consente di impostare il tempo che deve trascorrere prima di passare al modo standby (21).

È possibile selezionare **30 sec.**, **1 min** (impostazione predefinita), **5 min** o **30 min**.

### Note su Autospegnimento

Il tempo che deve trascorrere prima di passare al modo standby è fisso nelle seguenti situazioni:

- Durante le riprese con **Autoscatto animali dom.**: 5 minuti (se **Autospegnimento** è impostato su **30 sec.** o **1 min**)
- Durante le riprese con **Timer sorriso**: 5 minuti (se **Autospegnimento** è impostato su **30 sec.** o **1 min**)
- Quando viene visualizzato un menu: 3 minuti (se **Autospegnimento** è impostato su **30 sec.** o **1 min**)
- Quando è collegato l'adattatore CA: 30 minuti

## Formatta memoria/Formatta card

Premere il pulsante **MENU** → Icona del menu **Y** → Formatta memoria/Formatta card → Pulsante **OK**

Utilizzare questa opzione per formattare la memoria interna o una card di memoria.

**La procedura di formattazione della memoria interna o della card di memoria comporta l'eliminazione definitiva di tutti i dati. I dati eliminati non possono essere recuperati.** Prima di eseguire la formattazione, trasferire tutte le immagini importanti su un computer.

- Non spegnere la fotocamera né aprire il coperchio del vano batteria/alloggiamento card di memoria durante la formattazione.

### Formattazione della memoria interna

Rimuovere la card di memoria dalla fotocamera.

L'opzione **Formatta memoria** viene visualizzata nel menu impostazioni.

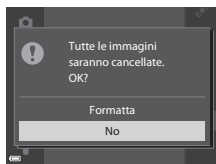

### Formattazione delle card di memoria

Inserire una card di memoria nella fotocamera.

L'opzione **Formatta card** viene visualizzata nel menu impostazioni.

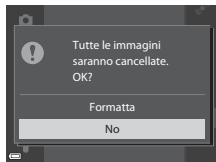

## Lingua/Language

Premere il pulsante **MENU** → Icona del menu **Y** → Lingua/Language → Pulsante **OK**

Consente di selezionare una lingua per la visualizzazione di menu e messaggi.

## Impostazioni TV

Premere il pulsante **MENU** → Icona del menu **Y** → Impostazioni TV → Pulsante **OK**

Consente di regolare le impostazioni per il collegamento a un televisore.

Opzione	Descrizione
HDMI	Consente di selezionare una risoluzione per l'uscita HDMI. Quando è selezionato <b>Auto</b> (impostazione predefinita), l'opzione più adatta al televisore collegato alla fotocamera viene selezionata automaticamente tra <b>480p</b> , <b>720p</b> o <b>1080i</b> .
Controllo da disp. HDMI	Quando è selezionato <b>Si</b> (impostazione predefinita), è possibile utilizzare il telecomando del televisore compatibile HDMI CEC per comandare la fotocamera durante la riproduzione ( <b>020</b> ).



### HDMI e HDMI-CEC

HDMI (High-Definition Multimedia Interface) è un'interfaccia multimediale. HDMI-CEC (HDMI-Consumer Electronics Control) consente l'interoperabilità dei dispositivi compatibili.

## Ricarica via computer

Premere il pulsante **MENU** → Icona del menu **Y** → Ricarica via computer → Pulsante **OK**

Opzione	Descrizione
<b>AUTO</b> Auto (impostazione predefinita)	Quando la fotocamera è collegata a un computer in funzione (☞96), la batteria inserita nella fotocamera viene automaticamente ricaricata tramite l'alimentazione del computer.
No	La batteria inserita nella fotocamera non viene ricaricata quando la fotocamera è collegata a un computer.

### **Note sulla ricarica via computer**

- Quando la fotocamera è collegata a un computer, si accende automaticamente e la ricarica si avvia. Se la fotocamera viene spenta, la ricarica si arresta.
- La ricarica di una batteria completamente scarica richiede circa 4 ore e 10 minuti. Il tempo di ricarica aumenta nel caso in cui si trasferiscono immagini durante la ricarica della batteria.
- La fotocamera si spegne automaticamente se non vi è comunicazione con il computer per 30 minuti al termine della ricarica della batteria.

### **Quando la spia di carica lampeggia rapidamente in verde**

La ricarica non può essere eseguita, possibilmente a causa di uno dei motivi descritti di seguito.

- La temperatura ambiente non è adatta al caricamento. La batteria deve essere caricata in locali chiusi, a temperature ambiente comprese tra 5°C e 35°C.
- Il cavo USB non è collegato correttamente oppure la batteria è difettosa. Accertarsi che il cavo USB sia collegato correttamente e sostituire la batteria se necessario.
- Il computer è nel modo sospendi e non invia alimentazione. Attivare il computer.
- La batteria non può essere caricata perché il computer non può fornire alimentazione alla fotocamera a causa delle impostazioni o delle specifiche del computer.

## Avviso occhi chiusi

Premere il pulsante **MENU** → Icona del menu **Y** → Avviso occhi chiusi → Pulsante **OK**

Selezionare se la fotocamera deve rilevare o meno soggetti umani che hanno chiuso gli occhi utilizzando la funzione di rilevamento del volto (📖69) durante la ripresa nei modi seguenti:

- Nei seguenti modi scena: **Selezione scene auto** (📖33), **Ritratto**, **Ritratto notturno** (quando si seleziona **Treppiedi**) (📖34)
- Modo **P**, **S**, **A** o **M** (quando si seleziona l'opzione **Priorità al volto** (👁️38) per il Modo area AF)

Opzione	Descrizione
Sì	Quando si scatta un'immagine con la funzione di rilevamento del volto in cui uno o più soggetti umani possono aver chiuso gli occhi, la schermata <b>Soggetto con occhi chiusi?</b> viene visualizzata sul monitor. Controllare l'immagine e decidere se è necessario scattare un'altra.
No (impostazione predefinita)	L'avviso occhi chiusi è disattivato.

### Schermata Avviso occhi chiusi

I volti rilevati dalla funzione di avviso occhi chiusi vengono circondati da un bordo.

È possibile effettuare le operazioni seguenti.

- Ingrandire il volto: ruotare il controllo zoom verso **T** (🔍). Se viene rilevato più di un volto, utilizzare **◀▶** sul multi-selettore per selezionare il volto desiderato.
- Passare al modo di riproduzione a pieno formato: ruotare il controllo zoom verso **W** (📺).

Se si preme il pulsante **OK** o non vengono effettuate operazioni per alcuni secondi, la fotocamera torna al modo di ripresa.







#### ✓ Note su Avviso occhi chiusi

- La funzione di avviso occhi chiusi è disattivata nelle impostazioni sequenza diverse da **Singolo** (👁️34).
- L'avviso occhi chiusi potrebbe non funzionare correttamente in alcune condizioni di ripresa.



## Caricamento Eye-Fi

Premere il pulsante **MENU** → Icona del menu  → Caricamento Eye-Fi → Pulsante 





Opzione	Descrizione
 <b>Attiva</b> (impostazione predefinita)	Consente di caricare le immagini create dalla fotocamera in una destinazione preselezionata.
 <b>Disattiva</b>	Le immagini non vengono caricate.

### **Note sulle Eye-Fi Card**

- Le immagini non verranno caricate se l'intensità del segnale è insufficiente, anche se si seleziona **Attiva**.
- Rimuovere la Eye-Fi card dalla fotocamera nei luoghi in cui non è consentito l'uso di dispositivi wireless. Potrebbe avvenire la trasmissione di segnali anche se è selezionata l'opzione **Disattiva**.
- Per ulteriori informazioni, fare riferimento al manuale di istruzioni della Eye-Fi Card in uso. In caso di errore, contattare il produttore della card.
- La fotocamera può essere utilizzata per attivare e disattivare le Eye-Fi Card, tuttavia, potrebbe non supportare le altre funzioni Eye-Fi.
- La fotocamera non è compatibile con la funzione memoria infinita. Disattivare tale funzione, se impostata su un computer. Se la funzione memoria infinita è attivata, il numero di immagini scattate potrebbe non essere visualizzato correttamente.
- Le Eye-Fi card possono essere utilizzate solo nel paese di acquisto. Osservare le norme locali relative ai dispositivi wireless.
- Se si lascia l'impostazione **Attiva**, la batteria si esaurisce più rapidamente.

### **Indicatore di comunicazione Eye-Fi**

Lo stato della comunicazione della Eye-Fi card nella fotocamera può essere controllato sul monitor (7).

- : **Caricamento Eye-Fi** impostato su **Disattiva**.
-  (acceso): caricamento Eye-Fi card abilitato; in attesa dell'inizio del caricamento.
-  (lampeggiante): caricamento Eye-Fi abilitato; caricamento dei dati in corso.
- : caricamento Eye-Fi abilitato ma nessuna immagine è disponibile per il caricamento.
- : si è verificato un errore. La fotocamera non è in grado di controllare la Eye-Fi card.

## Ripristina tutto

Premere il pulsante **MENU** → Icona del menu **Y** → Ripristina tutto → Pulsante **OK**

Quando si seleziona **Ripristina**, le impostazioni della fotocamera vengono ripristinate sui valori predefiniti.

- Alcune impostazioni quali **Fuso orario e data** o **Lingua/Language** non vengono ripristinate.



### Azzeramento numerazione file

Per reimpostare la numerazione dei file su "0001", eliminare tutte le immagini salvate nella memoria interna o sulla card di memoria (📖29) prima di selezionare **Ripristina tutto**.

---

## Versione firmware

Premere il pulsante **MENU** → Icona del menu **Y** → Versione firmware → Pulsante **OK**

Consente di visualizzare la versione corrente del firmware della fotocamera.

# Menu Opzioni dati posizione

## Opzioni dati posizione

Premere il pulsante **MENU** → Icona del menu  (opzioni dati posizione) → Opzioni dati posizione → Pulsante **OK**

Opzione	Descrizione
Registra dati posizione	Quando è impostata su <b>Si</b> , i segnali vengono ricevuti dai satelliti di posizionamento e ha inizio il posizionamento (📖85). <ul style="list-style-type: none"><li>• Impostazione predefinita: <b>No</b></li></ul>
Aggiorna file A-GPS	Per aggiornare il file A-GPS (GPS assistito). Utilizzando la versione più recente del file A-GPS è possibile ridurre il tempo necessario per la ricerca dei dati sulla posizione. <ul style="list-style-type: none"><li>• Per ulteriori informazioni, vedere "Aggiornamento del file A-GPS" (🔍79).</li></ul>
Cancella dati posizione	I dati sulla posizione e le informazioni POI registrati sulle immagini vengono eliminati. <ul style="list-style-type: none"><li>• I dati sulla posizione o le informazioni POI eliminati non possono essere recuperati.</li><li>• I dati sulla posizione di immagini scattate con fotocamere diverse da questa non possono essere modificati.</li></ul>

## Aggiornamento del file A-GPS

Scaricare la versione più recente del file A-GPS dal sito Web riportato di seguito, quindi utilizzarlo per aggiornare il file.

<http://nikonimglib.com/agps3/>

- Il file A-GPS per la COOLPIX S9700 è disponibile solo sul sito Web riportato sopra.
- Per aggiornare il file A-GPS, impostare l'opzione **Registra dati posizione** su **No**. Se è selezionato **Si**, non è possibile aggiornare il file A-GPS file.

**1** Scaricare la versione più recente del file A-GPS sul computer dal sito Web.

**2** Utilizzare un lettore di card o un altro dispositivo per copiare il file scaricato nella cartella "NCFL" della card di memoria.

- La cartella "NCFL" si trova direttamente nella cartella principale della card di memoria. Se la card di memoria non dispone della cartella "NCFL", crearne una nuova.

- 
- 3** Inserire la card di memoria contenente il file copiato nella fotocamera.

---

  - 4** Accendere la fotocamera.

---

  - 5** Premere il pulsante **MENU** per visualizzare il menu delle opzioni dei dati di posizione, quindi utilizzare il multi-selettore per selezionare **Opzioni dati posizione**.

---



  - 6** Selezionare **Aggiorna file A-GPS** e aggiornare il file.
    - L'aggiornamento del file A-GPS richiede circa 2 minuti.

#### **Note sull'aggiornamento del file A-GPS**

- Il file A-GPS è disattivato quando si esegue il posizionamento per la prima volta dopo l'acquisto della fotocamera. Il file A-GPS si attiva a partire dalla seconda operazione di posizionamento.
- È possibile verificare il periodo di validità del file A-GPS sulla schermata di aggiornamento. Se il periodo di validità è scaduto, verrà visualizzato in grigio.
- Una volta scaduto il periodo di validità del file A-GPS, la ricerca dei dati sulla posizione non risulta più veloce. Si consiglia di aggiornare il file A-GPS prima di utilizzare le funzioni dati posizione.





---

## Unità distanza



Premere il pulsante **MENU** → Icona del menu  (opzioni dati posizione) →  
Unità distanza → Pulsante 

Le unità distanza della visualizzazione della mappa possono essere impostate su **km (m)** (chilometri, metri) (impostazione predefinita) o **miglia (yard)** (miglia, iarde).

# Calcola distanza



Premere il pulsante  (modo riproduzione) → Visualizzare una mappa ()  
→ Pulsante MENU → Icona del menu  (opzioni dati posizione) → Calcola  
distanza → Pulsante 

Consente di calcolare la distanza lineare tra la posizione corrente e la posizione in cui è stata scattata l'immagine o tra le posizioni in cui sono state scattate due immagini.

**1** Utilizzare   sul multi-selettore per selezionare l'opzione desiderata per il calcolo della distanza, quindi premere il pulsante .

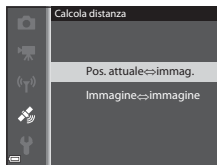

- **Pos. attuale ↔ immag.:** consente di calcolare la distanza tra la posizione corrente e la posizione in cui è stata scattata l'immagine. La conferma della posizione attuale ha inizio. Procedere al passaggio 3.
- **Immagine ↔ immagine:** consente di calcolare la distanza tra le posizioni in cui vengono scattate due foto.



**2** Utilizzare   per selezionare l'immagine che rappresenta il punto di partenza, quindi premere il pulsante .

- Per regolare la scala della mappa, utilizzare il controllo zoom (**W**  / **T** ).



**3** Premere   per selezionare l'immagine che rappresenta il punto finale.

- Ogni volta che si seleziona un'immagine, viene visualizzata la distanza sullo schermo.
- Per terminare il calcolo della distanza, premere il pulsante .





Distanza





## Note sul calcolo della distanza

- Se i dati sulla posizione non sono registrati sull'immagine, non è possibile calcolare la distanza.
- Per calcolare la distanza utilizzando **Pos. attuale ↔ immag.**, è necessario che i dati sulla posizione corrente siano stati acquisiti ()

## Punti di interesse (POI) (registrazione e visualizzazione delle informazioni sui nomi delle località)

Premere il pulsante **MENU** → Icona del menu  (opzioni dati posizione) → Punti di interesse (POI) → Pulsante 

Configurare le impostazioni relative ai POI (punti di interesse, informazioni sul nome della posizione).

Opzione	Descrizione
Incorpora POI	Consente di impostare se registrare o meno le informazioni relative al nome della località sulle foto da scattare. <ul style="list-style-type: none"><li>• Impostazione predefinita: <b>No</b></li><li>• Le informazioni sul nome della posizione possono essere registrate sia sulle immagini fisse che sui filmati.</li></ul>
Visualizza POI	Consente di scegliere se visualizzare o meno le informazioni relative al nome della posizione sulla schermata di ripresa o sulla schermata di riproduzione (  , 6, 8). Se l'opzione <b>Incorpora POI</b> è impostata su <b>Si</b> e viene scattata una foto, le informazioni relative al nome della località vengono visualizzate sulla schermata di riproduzione. <ul style="list-style-type: none"><li>• Impostazione predefinita: <b>No</b></li></ul>
Livello di dettaglio	Consente di impostare il livello di informazioni sulla località. Un livello di visualizzazione più elevato mostra informazioni regionali più dettagliate. <ul style="list-style-type: none"><li>• Quando l'opzione è impostata sul livello 1: vengono visualizzati i nomi dei paesi.</li><li>• Quando l'opzione è impostata sui livelli da 2 a 5: le informazioni visualizzate variano in base al paese.</li><li>• Quando l'opzione è impostata sul livello 6: vengono visualizzati i nomi dei punti dei punti di riferimento (infrastrutture).</li></ul>
Modifica POI	Se si seleziona <b>Aggiorna POI</b> nel modo di riproduzione, le informazioni sul nome della località registrate sull'immagine possono essere modificate. Prima di premere il pulsante <b>MENU</b> , selezionare l'immagine per la quale si desidera modificare le informazioni sul nome della posizione. <ul style="list-style-type: none"><li>• Quando è selezionato il livello 6, premere  sul multi-selettore per modificare il nome del punto di riferimento.</li><li>• Per modificare il livello delle informazioni POI, premere   sul multi-selettore.</li></ul> Se si seleziona <b>Rimuovi POI</b> , le informazioni sul nome della località registrate sull'immagine vengono eliminate.



### Visualizzazione POI

Se non sono disponibili informazioni sul nome della posizione al livello di visualizzazione impostato, potrebbe non essere visualizzata alcuna informazione.

# Crea registro (memorizzazione del registro delle informazioni sugli spostamenti)

Premere il pulsante MENU → Icona del menu (opzioni dati posizione) →  
Crea registro → Pulsante OK

Quando viene avviata la memorizzazione del registro, le informazioni sugli spostamenti misurati vengono memorizzate fino allo scadere del tempo preimpostato all'intervallo selezionato per **Frequenza registrazione**.

- I dati del registro memorizzati non possono essere utilizzati. Per utilizzare i dati, terminare la memorizzazione del registro e salvarli su una card di memoria.

**1** Utilizzare ▲▼ sul multi-selettore per selezionare **Avvia registro**, quindi premere il pulsante OK.

- Prima di selezionare **Avvia registro**, selezionare **Frequenza registrazione** e premere il pulsante OK per scegliere gli intervalli di memorizzazione del registro. L'impostazione predefinita è **15 sec.**

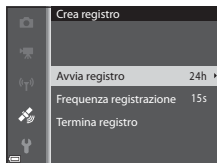

**2** Selezionare la durata per la memorizzazione del registro, quindi premere il pulsante OK.

- La memorizzazione del registro viene avviata.
- I dati del registro vengono memorizzati all'intervallo impostato per la **Frequenza registrazione** fino al raggiungimento del tempo preimpostato.
- Il simbolo **LOG** viene visualizzato sullo schermo durante la memorizzazione del registro (LOG).



**3** Una volta completata la memorizzazione del registro, selezionare **Termina registro** nella schermata mostrata nel passaggio 1, quindi premere il pulsante OK.

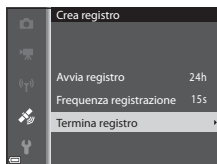

## 4 Selezionare **Salva registro**, quindi premere il pulsante **OK**.

- I dati del registro vengono salvati in una card di memoria.

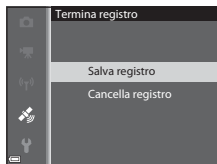



### **Note sulla memorizzazione del registro**

- Se la data e l'ora non sono impostate, non è possibile memorizzare il registro.
- Utilizzare una batteria completamente carica per evitare che la fotocamera si spenga durante la memorizzazione del registro. Quando la batteria si scarica, la memorizzazione del registro viene interrotta.
- Anche quando la fotocamera è spenta, la memorizzazione del registro avviene continuamente fino allo scadere del tempo preimpostato se rimane tempo per la memorizzazione.
- La memorizzazione del registro viene interrotta a causa delle operazioni riportate di seguito, anche se il tempo di memorizzazione è ancora disponibile.
  - La batteria viene rimossa
  - L'opzione **Registra dati posizione** in **Opzioni dati posizione** è impostata su **No** quando il registro dei dati sulla posizione viene memorizzato
  - Viene eseguita l'opzione **Ripristina tutto** nel menu impostazioni
  - Viene modificata l'impostazione dell'orologio interno (fuso orario o data e ora)
  - **Termina registro** è selezionato in **Crea registro** (83) del menu Opzioni dati posizione
- La memorizzazione del registro viene messa in pausa durante le operazioni riportate di seguito.
  - Durante la ripresa in sequenza
  - Durante la registrazione di filmati
  - Quando la fotocamera è collegata a un cavo USB o HDMI

La memorizzazione del registro riprende quando le operazioni indicate sopra vengono completate. Tuttavia per riprendere la memorizzazione del registro dopo aver utilizzato l'adattatore CA/caricabatteria, è necessario accendere la fotocamera dopo aver scollegato il cavo USB.

- I dati del registro vengono memorizzati temporaneamente nella fotocamera. Non è possibile memorizzare nuovi registri se i relativi dati rimangono nella fotocamera. Dopo aver memorizzato i dati del registro, salvarli su una card di memoria.
- Per ulteriori informazioni, vedere "Dati del registro salvati su card di memoria" (96).

### **Cancellazione dei dati del registro**

- Per cancellare i dati del registro temporaneamente memorizzati nella fotocamera, selezionare **Cancella registro** nel passaggio 4.
- Per cancellare i dati del registro memorizzati nella card di memoria, premere il pulsante  in **Visualizza registro** (85).



# Visualizza registro

Premere il pulsante **MENU** → Icona del menu (☰) (opzioni dati posizione) → Visualizza registro → Pulsante **OK**

Consente di controllare o cancellare i dati del registro memorizzati nella card di memoria mediante **Crea registro** (☰83).

## 1 Selezionare i dati del registro da visualizzare e premere il pulsante **OK**.

- Per ulteriori informazioni, vedere "Dati del registro salvati su card di memoria" (☰96).
- Per ulteriori informazioni, vedere "Cancellazione dei dati del registro" (☰86).

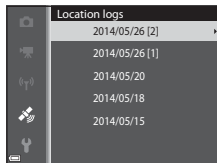

## 2 Controllare l'itinerario.

- L'itinerario è visualizzato sulla mappa.
- Per regolare la scala della mappa, utilizzare il controllo zoom (**W** [☰]/**T** [Q]).
- Per spostare la visualizzazione della mappa, utilizzare il multi-selettore.
- Per cancellare i dati del registro visualizzati, premere il pulsante **☰**.
- Quando si preme il pulsante **OK**, è possibile effettuare le seguenti operazioni.
  - **Registri dati posizione:** viene nuovamente visualizzata la schermata del passaggio 1.
  - **Salva posizione:** è possibile salvare la posizione selezionandola su una mappa e premendo il pulsante **OK**.
  - **Centra su posizione salvata:** è possibile visualizzare la posizione salvata al centro della mappa selezionandola ([☰]90).



## Cancellazione dei dati del registro

Premere il pulsante  nel passaggio 1, per selezionare una delle seguenti funzioni.

- **Registro selezionato:** consente di cancellare i dati del registro selezionato.
- **Tutti i registri:** consente di cancellare tutti i dati del registro memorizzati nella card di memoria.





### Dati del registro relativi alle informazioni sulle località

I dati del registro sono compatibili con il formato NMEA. Tuttavia, non è garantita la visualizzazione con tutti i software compatibili con il formato NMEA o tutte le fotocamere compatibili con il formato NMEA.

---



## Imp. orologio da satellite

Premere il pulsante **MENU** → Icona del menu  (opzioni dati posizione) → Imp. orologio da satellite → Pulsante 



I segnali ricevuti dai satelliti di posizionamento vengono utilizzati per impostare la data e l'ora dell'orologio interno della fotocamera. Controllare lo stato del posizionamento prima di impostare l'orologio con questa opzione.



### Note su Imp. orologio da satellite

- Per configurare l'orologio interno della fotocamera, il posizionamento deve essere stato completato (85).
- La regolazione della data e dell'ora mediante **Imp. orologio da satellite** viene configurata in base al fuso orario impostato in **Fuso orario e data** (83, 64) del menu impostazioni. Controllare il fuso orario prima di impostare **Imp. orologio da satellite**.
- La data e l'ora impostate mediante **Imp. orologio da satellite** non sono precise quanto gli orologi radiocontrollati. Utilizzare **Fuso orario e data** nel menu impostazioni per impostare l'ora se quella configurata con **Imp. orologio da satellite** non è precisa.

## Bussola elettronica

Premere il pulsante **MENU** → Icona del menu  (opzioni dati posizione) →  
Bussola elettronica → Pulsante 

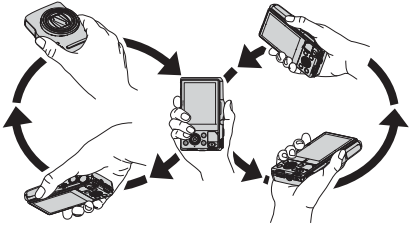
Opzione	Descrizione
Visualizzazione bussola	<p>Consente di impostare se visualizzare o meno una bussola sulla schermata di ripresa.</p> <ul style="list-style-type: none"><li>• Impostazione predefinita: <b>No</b></li><li>• La direzione in cui è rivolta la fotocamera viene visualizzata in base alle informazioni relative alla direzione misurata.</li><li>• Quando l'obiettivo della fotocamera è rivolto verso il basso, la visualizzazione della bussola diventa circolare con freccia rossa rivolta verso nord.<ul style="list-style-type: none"><li>- Stile di visualizzazione: nord, est, sud e ovest</li><li>- Campo di visualizzazione: 16 punti cardinali</li></ul></li></ul>
Correzione bussola	<p>Correggere la bussola quando la direzione non è visualizzata correttamente.</p> <p>Quando viene visualizzata la schermata mostrata sulla destra, far girare la fotocamera come per disegnare un otto nell'aria; nel frattempo ruotare il polso in avanti e all'indietro, da un lato all'altro o verso l'alto e verso il basso.</p> <div data-bbox="632 627 912 838"></div> <div data-bbox="378 885 909 1176"></div>



## **Note sull'utilizzo della Bussola elettronica**

- La bussola elettronica non viene visualizzata quando l'obiettivo della fotocamera è rivolto verso l'alto.
- Non utilizzare la bussola elettronica presente in questa fotocamera per alpinismo e altre applicazioni specialistiche. Le informazioni visualizzate sono intese esclusivamente come guida generale.
- La direzione potrebbe non essere misurata correttamente nelle vicinanze dei seguenti oggetti:  
magneti, metalli, motori elettrici, elettrodomestici o cavi di alimentazione.
- La direzione potrebbe non essere misurata correttamente nei seguenti luoghi:  
automobili, treni, navi, aeroplani, all'interno di edifici o in centri commerciali sotterranei
- La direzione potrebbe non essere misurata correttamente se i dati relativi alla posizione non sono stati acquisiti.

## Menu delle opzioni Wi-Fi

Premere il pulsante MENU → Icona del menu  → pulsante 

Configurare le impostazioni Wi-Fi (LAN wireless) per collegare la fotocamera e un dispositivo intelligente.

Opzione	Descrizione
Conness. smart device	Selezionare in caso di connessione wireless tra la fotocamera e un dispositivo intelligente. Per ulteriori informazioni, vedere "Uso della funzione Wi-Fi (LAN wireless)" (📖93).
Disattiva Wi-Fi	Selezionare per interrompere la connessione wireless tra la fotocamera e un dispositivo intelligente. Per ulteriori informazioni, vedere "Uso della funzione Wi-Fi (LAN wireless)" (📖93).
Opzioni	<b>SSID:</b> Consente di modificare l'SSID. L'SSID qui configurato viene visualizzato sul dispositivo intelligente. Impostare un SSID contenente da 1 a 24 caratteri alfanumerici.
	<b>Autenticaz./crittografia:</b> Consente di selezionare se crittografare o meno le comunicazioni tra la fotocamera e il dispositivo intelligente collegato. Le comunicazioni non vengono crittografate quando l'opzione <b>Aperta</b> (impostazione predefinita) è selezionata.
	<b>Password:</b> Consente di impostare la password. Impostare una password contenente da 8 a 16 caratteri alfanumerici.
	<b>Canale:</b> Consente di selezionare il canale utilizzato per le connessioni wireless.
	<b>Maschera di sottorete:</b> In condizioni normali, utilizzare l'impostazione predefinita ( <b>255.255.255.0</b> ).
	<b>Indirizzo IP server DHCP:</b> In condizioni normali, utilizzare l'impostazione predefinita ( <b>192.168.0.10</b> ).
Impostazioni attuali	Consente di visualizzare le impostazioni attuali.
Riprist. impost. predef.	Consente di ripristinare le impostazioni Wi-Fi ai valori predefiniti.

## Utilizzo della tastiera per l'immissione di testo

### Immissione dei caratteri per definire l'SSID e la Password

- Utilizzare il multi-selettore ▲▼◀▶ per selezionare i caratteri alfanumerici. Premere il pulsante **OK** per immettere il carattere selezionato nel campo di testo e spostare il cursore nello spazio successivo.
- Per spostare il cursore nel testo già inserito, selezionare ◀ o ▶ sulla tastiera e premere il pulsante **OK**.
- Per eliminare un carattere, premere il pulsante .
- Per applicare l'impostazione, selezionare ↵ sulla tastiera e premere il pulsante **OK**.







### Immissione dei caratteri per definire il Canale, la Maschera di sottorete e l'Indirizzo IP del server DHCP













- Utilizzare il multi-selettore ▲▼ per impostare i numeri. Per passare alla cifra successiva, premere il pulsante ▶ o il pulsante **OK**. Per tornare alla cifra precedente, premere il pulsante ◀.
- Per applicare l'impostazione, selezionare l'ultima cifra e premere il pulsante **OK**.









## Messaggi di errore





Se viene visualizzato un messaggio di errore, fare riferimento alla tabella riportata di seguito.









Visualizzazione	Causa/Soluzione	
Alta temperatura della batteria. La fotocamera si sta per spegnere. La fotocamera si sta per spegnere per evitare il surriscaldamento.	La fotocamera si spegne automaticamente. Attendere che la fotocamera o la batteria si sia raffreddata prima di riutilizzarla.	-
Card di memoria protetta in scrittura.	L'interruttore di protezione scrittura è in posizione di "blocco". Spostare l'interruttore di protezione scrittura nella posizione di "scrittura".	-
Card non utilizzabile.	Si è verificato un errore durante l'accesso alla card di memoria.	14,  29
Card non leggibile.	<ul style="list-style-type: none"> <li>• Utilizzare una card approvata.</li> <li>• Controllare che i terminali siano puliti.</li> <li>• Controllare che la card di memoria sia stata inserita correttamente.</li> </ul>	
Card non formattata. Formattare?	La card di memoria non è stata formattata per l'utilizzo con la fotocamera. La formattazione cancella tutti i dati salvati sulla card di memoria. Per conservare copie delle immagini, selezionare <b>No</b> e salvare le copie su un computer o un altro supporto prima di formattare la card di memoria. Per formattare la card di memoria, selezionare <b>Si</b> e premere il pulsante  .	 5
Non disponibile se la Eye-Fi card è bloccata.	L'interruttore di protezione scrittura della Eye-Fi card si trova in posizione di "blocco".	-
	Si è verificato un errore durante l'accesso alla Eye-Fi card. <ul style="list-style-type: none"> <li>• Controllare che i terminali siano puliti.</li> <li>• Controllare che la Eye-Fi card sia stata inserita correttamente.</li> </ul>	14
Memoria insufficiente.	Cancellare immagini o inserire una card di memoria nuova.	14, 29, 82

Visualizzazione	Causa/Soluzione	
Immagine non salvabile.	Si è verificato un errore durante il salvataggio dell'immagine. Inserire una nuova card di memoria o formattare la memoria interna o la card di memoria.	 73
	È stato raggiunto il numero massimo consentito per la numerazione dei file. Inserire una nuova card di memoria o formattare la memoria interna o la card di memoria.	 73
	L'immagine non può essere utilizzata per la schermata di avvio.	 63
	Lo spazio disponibile non è sufficiente per il salvataggio della copia. Cancellare alcune immagini dalla destinazione.	29
L'album è pieno. Impossibile aggiungere altre foto.	Sono già state aggiunte 200 immagini all'album. <ul style="list-style-type: none"> <li>• Rimuovere alcune immagini dall'album.</li> <li>• Aggiungerle ad altri album.</li> </ul>	 7  5
File audio non salvabile.	Non è possibile associare un memo vocale a questa immagine. <ul style="list-style-type: none"> <li>• I memo vocali non possono essere associati ai filmati.</li> <li>• Selezionare un'immagine scattata con questa fotocamera.</li> </ul>	-
L'immagine non può essere modificata.	Selezionare immagini che supportano la funzione di modifica.	 13,  15
Filmato non registrabile.	Si è verificato un errore di timeout durante la registrazione del filmato sulla card di memoria. Scegliere una card di memoria con maggiore velocità in scrittura.	77,  29
La memoria non contiene immagini.	Nella memoria interna o nella card di memoria non sono presenti immagini. <ul style="list-style-type: none"> <li>• Rimuovere la card di memoria dalla fotocamera per riprodurre le immagini che si trovano nella memoria interna.</li> <li>• Per copiare le immagini salvate nella memoria interna della fotocamera sulla card di memoria, premere il pulsante <b>MENU</b> per selezionare <b>Copia</b> nel Menu play.</li> </ul>	15   53
	Non sono state aggiunte immagini all'album selezionato.	 5,  6
	Non vi sono immagini nella categoria selezionata nel modo ordinamento automatico.	 9
File senza dati immagine.	Il file non è stato creato o modificato con questa fotocamera.	
File non riproducibile.	Il file non può essere visualizzato con questa fotocamera. Visualizzare il file con un computer o con il dispositivo utilizzato per crearlo o modificarlo.	-



Visualizzazione	Causa/Soluzione	
Tutte le foto sono nascoste.	Nessuna immagine disponibile per lo slide show, ecc.	 49
Immagine non cancellabile.	L'immagine è protetta. Disabilitare la protezione.	 50
Impossibile impostare orologio da satellite.	L'orologio della fotocamera non è stato impostato correttamente. Cambiare la località e l'ora e determinare di nuovo la località.	-
File A-GPS non trovato sulla card.	Nella card di memoria non è stato possibile trovare un file A-GPS aggiornabile. Controllare quanto segue. <ul style="list-style-type: none"> <li>• Se la card di memoria è inserita</li> <li>• Se il file A-GPS è memorizzato nella card di memoria</li> <li>• Se il file A-GPS salvato nella card di memoria è più recente del file A-GPS salvato nella fotocamera</li> <li>• Se il file A-GPS è ancora valido</li> </ul>	-
Aggiornamento non riuscito.	Impossibile aggiornare il file A-GPS. Il file A-GPS potrebbe essere danneggiato. Scaricare nuovamente il file dal sito Web.	91,  79
Impossibile determinare posizione attuale.	Impossibile determinare la posizione attuale quando si calcola la distanza. Cambiare la località e l'ora e determinare di nuovo la località.	-
Impossibile salvare su card.	La card di memoria non è inserita. Inserire una card di memoria.	14
	In un giorno è possibile memorizzare un massimo di 36 eventi dati del registro.	-
	In una card di memoria è possibile memorizzare un massimo di 100 eventi dati del registro. Cancellare i dati del registro non più necessari dalla card di memoria o sostituire la card di memoria con una nuova.	 85
Impossibile correggere la bussola.	Impossibile calibrare la bussola elettronica. Rotare la fotocamera come per disegnare un otto nell'aria, in esterno, e contemporaneamente ruotare il polso per orientare la fotocamera in avanti e all'indietro, da un lato all'altro o verso l'alto e verso il basso.	 87

Visualizzazione	Causa/Soluzione	
Nessun accesso.	La fotocamera non ha ricevuto il segnale di comunicazione dal dispositivo intelligente. Selezionare <b>Connessione smart device</b> nel menu delle opzioni Wi-Fi e collegare nuovamente la fotocamera al dispositivo intelligente tramite connessione wireless.	94,  89
Impossibile stabilire una connessione.	La fotocamera non ha stabilito la connessione durante la ricezione dei segnali di comunicazione dal dispositivo intelligente. Selezionare un canale diverso per <b>Canale in Opzioni</b> nel menu delle opzioni Wi-Fi e ristabilire la connessione wireless.	94,  89
Connessione Wi-Fi terminata.	È stato collegato un cavo alla fotocamera quando la fotocamera e il dispositivo intelligente erano in connessione wireless, il livello della batteria è diventato insufficiente oppure il collegamento è stato interrotto a causa di problemi di connessione. Controllare lo stato della fotocamera e ristabilire la connessione wireless.	94,  89
Errore obiettivo	Si è verificato un errore relativo all'obiettivo. Spegnerne e riaccendere la fotocamera. Se l'errore persiste, contattare il rivenditore o un centro assistenza autorizzato Nikon.	20
Errore di comunicazione	Si è verificato un errore durante la comunicazione con la stampante. Spegnerne la fotocamera e ricollegare il cavo USB.	 22
Errore di sistema	Si è verificato un errore nel circuito interno della fotocamera. Spegnerne la fotocamera, rimuoverne e reinserire la batteria, quindi riaccendere la fotocamera. Se l'errore persiste, contattare il rivenditore o un centro assistenza autorizzato Nikon.	10, 20

Visualizzazione	Causa/Soluzione	
Errore stampante: verificare stato stampante.	Dopo aver risolto il problema, selezionare <b>Riprendi</b> e premere il pulsante  per riprendere la stampa.*	-
Errore stampante: verificare carta.	Caricare la carta del formato specificato, selezionare <b>Riprendi</b> e premere il pulsante  per riprendere la stampa.*	-
Errore stampante: inceppamento carta.	Estrarre la carta inceppata, selezionare <b>Riprendi</b> , quindi premere il pulsante  per riprendere la stampa.*	-
Errore stampante: carta esaurita.	Caricare la carta del formato specificato, selezionare <b>Riprendi</b> e premere il pulsante  per riprendere la stampa.*	-
Errore stampante: verificare inchiostro.	Si è verificato un problema con l'inchiostro della stampante. Controllare l'inchiostro, selezionare <b>Riprendi</b> , quindi premere il pulsante  per riprendere la stampa.*	-
Errore stampante: inchiostro esaurito.	Sostituire la cartuccia di inchiostro, selezionare <b>Riprendi</b> , quindi premere il pulsante  per riprendere la stampa.*	-
Errore stampante: file alterato.	Si è verificato un problema con il file dell'immagine da stampare. Selezionare <b>Annulla</b> e premere il pulsante  per annullare la stampa.	-

\* Per ulteriori informazioni, consultare la documentazione fornita con la stampante.

## Nomi dei file

Di seguito vengono indicati i criteri di denominazione di immagini, filmati e memo vocali.

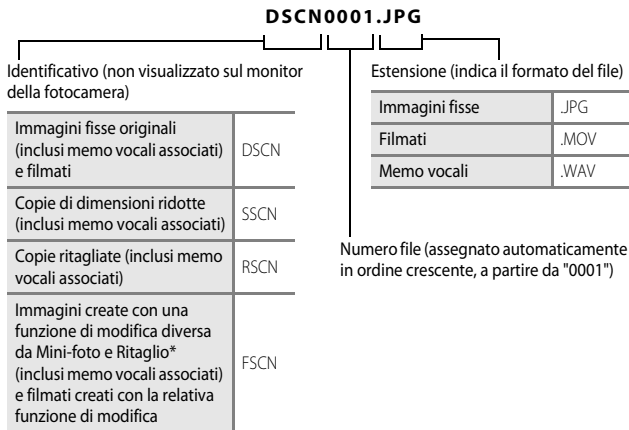

\* Includo le immagini modificate utilizzando la funzione di selezione rapida effetti (📖44) nel modo **P, S, A** o **M**

- I nomi dei file dei memo vocali hanno lo stesso identificativo e numero di file dell'immagine a cui è associato il memo vocale.

### Dati del registro salvati su card di memoria

I dati del registro vengono salvati nella cartella "NCFL".

- I nomi dei file sono composti da "N", "data (le ultime due cifre dell'anno, mese e giorno nel formato AAMMGG)", "numero identificativo (da 0 a 9 o da A a Z)" ed "estensione (.log)". Esempio: il primo registro dati sulla posizione memorizzato il 15 maggio 2014 è N1405150.log
- È possibile registrare fino a 36 file al giorno e fino a 100 file su una card di memoria.

## Accessori opzionali

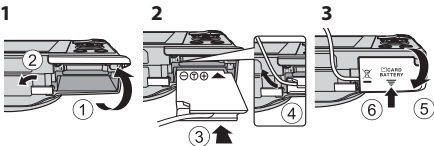
Caricabatteria	Caricabatteria MH-65 (Tempo di ricarica con batteria scarica: circa 2 h e 30 min)
Adattatore CA	<p data-bbox="333 225 828 250">Adattatore CA EH-62F (collegare come indicato in figura)</p>  <p data-bbox="333 463 911 626">Assicurarsi che il cavo del connettore di alimentazione sia allineato correttamente nelle scanalature del connettore di alimentazione e del vano batteria prima di chiudere il coperchio del vano batteria/alloggiamento card di memoria. Se parte del cavo fuoriesce dalle scanalature, il coperchio o il cavo potrebbe danneggiarsi alla chiusura del coperchio.</p>

La disponibilità può variare in base al paese o alla regione.

Per informazioni aggiornate, consultare il nostro sito Web o le brochure.



A series of horizontal dashed lines for handwriting practice, consisting of 15 lines spaced evenly down the page.



# Note tecniche e Indice

<b>Cura del prodotto</b> .....	<b>2</b>
Fotocamera .....	2
Batteria .....	3
Adattatore CA/caricabatteria .....	4
Card di memoria .....	5
<b>Pulizia e stoccaggio</b> .....	<b>6</b>
Pulizia .....	6
Conservazione .....	7
<b>Risoluzione dei problemi</b> .....	<b>8</b>
<b>CONTRATTO DI LICENZA D'USO PER I DATI RELATIVI ALLE MAPPE E AI DATI CON I NOMI DELLE LOCALITÀ</b> .....	<b>19</b>
<b>Caratteristiche tecniche</b> .....	<b>25</b>
Card di memoria approvate .....	29
<b>Indice analitico</b> .....	<b>32</b>

## Cura del prodotto

### Fotocamera

Per garantire un utilizzo corretto e duraturo di questo prodotto Nikon, osservare le seguenti precauzioni e le avvertenze riportate in "Informazioni sulla sicurezza" (vii-ix) relative all'uso e alla conservazione del dispositivo.

#### **Non fare cadere il prodotto**

È possibile che il prodotto non funzioni correttamente se sottoposto a urti o vibrazioni violenti.

#### **Maneggiare con cura l'obiettivo e tutte le parti mobili**

Non esercitare forza sull'obiettivo, sul copriobiettivo, sul monitor, sull'alloggiamento card di memoria o sul vano batteria. Questi componenti si possono danneggiare con facilità. Inserendo con forza il copriobiettivo si potrebbero causare malfunzionamenti della fotocamera o danni all'obiettivo.

#### **Tenere asciutto il prodotto**

L'apparecchio può danneggiarsi se immerso in acqua o esposto ad elevati livelli di umidità.

#### **Evitare gli sbalzi di temperatura**

Sbalzi di temperatura improvvisi, ad esempio quando si entra o esce da un ambiente riscaldato durante una giornata fredda, possono causare la formazione di condensa all'interno della fotocamera. Per prevenire la formazione di condensa, inserire il prodotto in una borsa o busta di plastica prima di sottoporlo a sbalzi di temperatura improvvisi.

#### **Tenere lontano da campi magnetici intensi**

Non utilizzare né conservare la fotocamera in prossimità di apparecchiature che generano forti radiazioni elettromagnetiche o campi magnetici. Le cariche elettrostatiche e i campi magnetici creati da apparecchiature come i radiotrasmittitori possono provocare interferenze compromettendo il funzionamento del monitor, danneggiare i dati salvati sulla card di memoria o alterare i circuiti interni del prodotto.

#### **Non tenere l'obiettivo puntato verso fonti di luce intensa per periodi prolungati**

Non tenere l'obiettivo puntato verso il sole o altre fonti di luce intensa per periodi prolungati quando utilizzate o riponete la fotocamera. La luce intensa potrebbe deteriorare il sensore di immagine e produrre un effetto sfocato bianco nelle fotografie.

#### **Spegnere la fotocamera prima di rimuovere o scollegare la fonte di alimentazione**

Non rimuovere la batteria mentre il prodotto è in funzione oppure quando sta registrando o eliminando delle immagini. Nelle suddette circostanze, l'interruzione improvvisa



dell'alimentazione potrebbe provocare la perdita di dati oppure danneggiare la memoria o lo schema elettrico del prodotto.

### **Note sul monitor**

- I monitor e i mirini elettronici sono costruiti con precisione estremamente elevata; almeno il 99,99% dei pixel sono effettivi e non più dello 0,01% risulta mancante o difettoso. Pertanto, sebbene questi display possano contenere pixel sempre accesi (bianchi, rossi, blu o verdi) o sempre spenti (neri), questo non indica un malfunzionamento e non ha alcun effetto sulle immagini registrate con il dispositivo.
- A causa delle caratteristiche generiche dei monitor OLED, una visualizzazione prolungata o ripetuta della stessa schermata o immagine può causare la bruciatura dello schermo. Tale fenomeno è caratterizzato dalla diminuzione di luminosità in parti del monitor o da una visualizzazione disomogenea. In alcuni casi, la bruciatura può diventare permanente. In ogni caso, le immagini non sono influenzate in alcun modo da questo fenomeno. Per evitare questo problema, non impostare una luminosità del monitor superiore al necessario e non visualizzare la stessa schermata o la stessa immagine per lungo tempo.
- In presenza di una forte luce, potrebbe risultare difficile visualizzare le immagini sul monitor.
- Il monitor è retroilluminato con un LED. Se la luce del monitor dovesse affievolirsi o diventare instabile, contattare un centro di assistenza autorizzato Nikon.

## Batteria

Prima dell'uso leggere e osservare le avvertenze riportate in "Informazioni sulla sicurezza" (📖vii-ix).

- Verificare il livello della batteria prima di utilizzare la fotocamera e, se necessario, sostituirla o ricaricarla. Se la batteria è completamente carica, non caricarla ulteriormente poiché ciò potrebbe determinare una riduzione delle prestazioni. Per le riprese in occasioni importanti, se possibile tenere sempre a portata di mano una batteria di riserva completamente carica.
- Non utilizzare la batteria a temperature ambiente inferiori a 0°C o superiori a 40°C.
- Caricare la batteria in un ambiente chiuso la cui temperatura sia compresa tra 5°C e 35°C prima dell'uso.
- Quando si carica la batteria inserita in questa fotocamera con l'adattatore CA/ caricabatteria o un computer, la batteria non viene caricata a temperature inferiori a 0°C o superiori a 45°C.
- Tenere presente che la batteria potrebbe riscaldarsi durante l'uso, pertanto aspettare che la batteria si raffreddi prima di ricaricarla. La mancata osservanza di queste precauzioni potrebbero provocare danni alla batteria, comprometterne le prestazioni o precluderne il caricamento normale.
- Nelle giornate fredde, la capacità delle batterie potrebbe diminuire. Se si utilizza una batteria scarica a basse temperature, la fotocamera non si accende. Assicurarsi che la batteria sia completamente carica prima di eseguire riprese fotografiche in condizioni atmosferiche rigide. Conservare le batterie di riserva in un luogo caldo e utilizzarle quando necessario. Una volta riscaldate, le batterie fredde possono recuperare la carica perduta.

- In caso di polvere sui terminali della batteria, la fotocamera potrebbe non funzionare. Se i terminali della batteria non sono ben puliti, pulirli con un panno pulito e asciutto prima dell'uso.
- Se si prevede di non utilizzare la batteria per un certo periodo di tempo, inserirla nella fotocamera e farla scaricare completamente prima di riporla. La batteria deve essere conservata in un luogo fresco, a una temperatura compresa tra 15°C e 25°C. Non riporre la batteria in locali caldi o molto freddi.
- Estrarre sempre la batteria dalla fotocamera o dal caricabatteria opzionale quando non la si utilizza. Se lasciata nella fotocamera, la batteria consuma quantitativi minimi di energia anche se non viene utilizzata. Ciò può causare lo scaricamento eccessivo della batteria rendendola inutilizzabile. L'accensione e lo spegnimento della fotocamera con la batteria scarica può ridurre la vita della batteria.
- Ricaricare la batteria almeno una volta ogni sei mesi e farla scaricare completamente prima di riporla.
- Dopo aver rimosso la batteria dalla fotocamera o dal caricabatteria opzionale, riporre la batteria in una busta di plastica, ecc. per isolare il terminale e conservarla in un luogo fresco.
- Un calo netto della durata della carica di una batteria interamente ricaricata ed utilizzata a temperatura ambiente indica che è giunto il momento di sostituirla. Acquistare una nuova batteria EN-EL12.
- Quando non mantiene più la carica, sostituite la batteria. Le batterie usate sono una risorsa preziosa. Riciclare le batterie usate in conformità con le normative locali.

## Adattatore CA/caricabatteria

Prima dell'uso si raccomanda di leggere e rispettare le avvertenze riportate in "Informazioni sulla sicurezza" (📖vii-ix).

- L'adattatore CA/caricabatteria EH-71P può essere utilizzato solo con dispositivi compatibili. Non utilizzarlo con un dispositivo di marca o modello diverso.
- Non utilizzare un cavo USB diverso da UC-E21. L'uso di un cavo USB diverso da UC-E21 potrebbe provocare surriscaldamento, un incendio o scosse elettriche.
- Non utilizzare in alcun caso un adattatore CA di marca o modello diversi dall'adattatore CA/caricabatteria EH-71P e non utilizzare un adattatore CA USB disponibile in commercio o un caricabatteria per telefono cellulare. La mancata osservanza di questa precauzione può provocare surriscaldamento o danni alla fotocamera.
- L'EH-71P è compatibile con le prese elettriche CA da 100 V–240 V, 50/60 Hz. Per l'uso in altri paesi, impiegare un adattatore spina idoneo (reperibile in commercio). Per ulteriori informazioni sugli adattatori di connessione, rivolgersi all'agenzia di viaggi.

## Card di memoria

- Utilizzare solo card di memoria Secure Digital. Vedere "Card di memoria approvate" (☞:29) per le card di memoria raccomandate.
- Seguire le precauzioni riportate nella documentazione fornita insieme alla card di memoria.
- Non applicare etichette o adesivi sulla card di memoria.
- Non formattare la card di memoria utilizzando un computer.
- La prima volta che si inserisce nella fotocamera una card di memoria precedentemente utilizzata con un altro dispositivo, occorre formattarla con questa fotocamera. Si consiglia di formattare le card di memoria nuove con questa fotocamera prima dell'uso.
- Si noti che **la formattazione determina l'eliminazione definitiva di tutte le immagini e di eventuali altri dati presenti sulla card di memoria**. Se sulla card di memoria sono presenti dati che si desidera conservare, copiarli in un computer prima di eseguire la formattazione.
- Se all'accensione della fotocamera viene visualizzato il messaggio **Card non formattata. Formattare?**, la card di memoria deve essere formattata. Se la card di memoria contiene dati che non si desidera eliminare, selezionare **No** e premere il pulsante **OK**. Prima della formattazione, copiare i dati in un computer. Per formattare la card di memoria, selezionare **Si**.
- Per la formattazione della card di memoria, il salvataggio e l'eliminazione di immagini, nonché la copia di immagini in un computer, adottare le precauzioni seguenti, al fine di evitare di danneggiare la card stessa.
  - Non aprire il coperchio del vano batteria/alloggiamento card di memoria né rimuovere la batteria o la card di memoria.
  - Non spegnere la fotocamera.
  - Non scollegare l'adattatore CA.

## Pulizia e stoccaggio

### Pulizia

Non utilizzare alcool, solventi o altre sostanze chimiche volatili.

Obiettivo	Non toccare con le dita le parti di vetro. Togliere la polvere o particelle estranee con una pompetta (strumento specifico per obiettivi con una parte in gomma che, pompando, soffia aria da un'estremità). Per eliminare impronte digitali o altre macchie che non è stato possibile rimuovere con la pompetta, pulire l'obiettivo utilizzando un panno morbido, con movimenti a spirale dal centro verso i bordi. Se anche dopo questa operazione l'obiettivo non risulta pulito, ripeterla dopo aver inumidito leggermente il panno con un detergente apposito reperibile in commercio.
Monitor	Asportare la polvere e le particelle estranee con una pompetta. Per rimuovere impronte digitali o altre macchie, utilizzare un panno morbido e asciutto facendo attenzione a non esercitare pressioni.
Corpo	Togliere la polvere, la sporcizia o la sabbia con una pompetta, quindi pulire delicatamente con un panno asciutto e morbido. Dopo avere utilizzato la fotocamera sulla spiaggia o in altri ambienti sabbiosi o polverosi, eliminare ogni residuo di sabbia, polvere o sale con un panno morbido leggermente inumidito con acqua dolce, quindi asciugarla con cura. <b>La presenza di corpi estranei all'interno della fotocamera potrebbe causare danni non coperti dalla garanzia.</b>

## Conservazione

Quando non è utilizzata, tenere spenta la fotocamera. Prima di riporre la fotocamera, verificare che la spia di accensione sia spenta. Rimuovere la batteria se si prevede di non utilizzare la fotocamera per un lungo periodo. Non conservare la fotocamera insieme a palline di naftalina o canfora oppure nelle condizioni seguenti:

- In prossimità di apparecchiature che possono produrre forti campi magnetici, quali televisori e radio
- Temperature al di sotto di  $-10^{\circ}\text{C}$  o al di sopra di  $50^{\circ}\text{C}$
- Luoghi con scarsa ventilazione o esposti a un livello di umidità superiore al 60%



Per prevenire la formazione di condensa e muffe, estrarre la fotocamera dal luogo in cui viene conservata almeno una volta al mese. Prima di riporre nuovamente la fotocamera, accenderla e premere più volte il pulsante di scatto.









Per la conservazione della batteria, adottare le precauzioni riportate al paragrafo "Batteria" (🔋-3) in "Cura del prodotto" (🔋-2).

# Risoluzione dei problemi

Se la fotocamera non funziona come previsto, consultare l'elenco dei problemi più frequenti riportato di seguito prima di rivolgersi al rivenditore di fiducia o al centro assistenza autorizzato Nikon.

## Problemi relativi ad alimentazione, schermo e impostazioni









Problema	Causa/Soluzione	
La fotocamera è accesa ma non risponde.	<ul style="list-style-type: none"><li>• Attendere la fine della registrazione.</li><li>• Se il problema persiste, spegnere la fotocamera. Se la fotocamera non si spegne, rimuovere e reinserire la batteria o le batterie oppure, se si sta utilizzando un adattatore CA, scollegare e ricollegare l'adattatore CA. Si noti che, sebbene i dati attualmente in corso di registrazione verranno persi, i dati già registrati non verranno influenzati dalla rimozione o disconnessione della fonte di alimentazione.</li></ul>	– 20,  97
La batteria inserita nella fotocamera non può essere caricata.	<ul style="list-style-type: none"><li>• Controllare tutte le connessioni.</li><li>• Quando è collegata a un computer, la fotocamera potrebbe non caricarsi per uno dei motivi descritti di seguito.<ul style="list-style-type: none"><li>- È stato selezionato <b>No</b> per <b>Ricarica via computer</b> nel menu impostazioni.</li><li>- La ricarica della batteria si arresta se la fotocamera viene spenta.</li><li>- La ricarica della batteria non è possibile se la lingua della fotocamera, la data e l'ora non sono state impostate oppure se la data e l'ora sono state reimpostate dopo che la batteria dell'orologio della fotocamera si è scaricata. Utilizzare l'adattatore CA/ caricabatteria per caricare la batteria.</li><li>- La ricarica della batteria potrebbe arrestarsi se il computer è nel modo sospendi.</li><li>- A seconda delle specifiche, delle impostazioni e dello stato del computer, potrebbe non essere possibile eseguire la ricarica della batteria.</li></ul></li></ul>	12  84,  75 – 16, 18  – –
Non è possibile accendere la fotocamera.	<ul style="list-style-type: none"><li>• La batteria è scarica.</li><li>• L'interruttore di alimentazione si attiva alcuni secondi dopo l'inserimento della batteria. Attendere alcuni secondi prima di premere l'interruttore.</li></ul>	20 –









Problema	Causa/Soluzione	
La fotocamera si spegne senza preavviso.	<ul style="list-style-type: none"> <li>• La fotocamera si spegne automaticamente per risparmiare energia (funzione di autospegnimento).</li> <li>• La fotocamera o la batteria è troppo fredda e non funziona correttamente.</li> <li>• L'interno della fotocamera si è riscaldato. Lasciare spenta la fotocamera finché l'interno si raffredda e provare a riaccenderla.</li> <li>• La fotocamera si spegne se il cavo USB che la collega al computer o alla stampante viene scollegato. Ricollegare il cavo USB.</li> </ul>	21   3  –  96, 99,  22
Il monitor è vuoto.	<ul style="list-style-type: none"> <li>• La fotocamera è spenta.</li> <li>• La fotocamera è passata al modo standby per risparmiare energia. Premere l'interruttore di alimentazione, il pulsante di scatto, il pulsante  o il pulsante  (registrazione filmato) oppure ruotare la ghiera di selezione modo.</li> <li>• La spia del flash lampeggia quando il flash è in fase di carica. Attendere che il flash si carichi.</li> <li>• La fotocamera e il computer sono collegati tramite il cavo USB.</li> <li>• La fotocamera e il televisore sono collegati tramite un cavo HDMI.</li> <li>• La fotocamera e il dispositivo intelligente sono collegati tramite connessione Wi-Fi e la fotocamera viene azionata dal telecomando.</li> </ul>	20 1, 21  50  96, 99  96,  20 93
Il monitor non è leggibile.	<ul style="list-style-type: none"> <li>• Regolare la luminosità del monitor.</li> <li>• Il monitor è sporco. Pulirlo.</li> </ul>	83,  66  6
La data e l'ora di registrazione non sono corrette.	<ul style="list-style-type: none"> <li>• Se non è stato impostato l'orologio della fotocamera, l'indicatore "data non impostata" lampeggia durante la ripresa e la registrazione di filmati. Le immagini e i filmati salvati prima della configurazione dell'orologio riportano la data "00/00/0000 00:00" o "01/01/2014 00:00" rispettivamente. Impostare l'ora e la data corrette mediante l'opzione <b>Fuso orario e data</b> nel menu impostazioni.</li> <li>• L'orologio della fotocamera non è preciso come gli orologi ordinari. Confrontare periodicamente l'ora dell'orologio della fotocamera con quella di un orologio più preciso e, se necessario, reimpostarla.</li> </ul>	16, 83,  64









Problema	Causa/Soluzione	
Sul monitor non è visualizzato alcun indicatore.	È stato selezionato <b>Nascondi info</b> per <b>Info foto</b> in <b>Impostazioni monitor</b> nel menu impostazioni.	83,  66
<b>Stampa data</b> non disponibile.	L'opzione <b>Fuso orario e data</b> non è stata configurata nel menu impostazioni.	16, 83,  64
La data non viene sovrastampata sulle immagini neanche quando si attiva <b>Stampa data</b> .	<ul style="list-style-type: none"> <li>• Il modo di ripresa corrente non supporta l'opzione <b>Stampa data</b>.</li> <li>• È attiva una funzione che limita la stampa della data.</li> <li>• La data non può essere sovrastampata sui filmati.</li> </ul>	 68 64 –
All'accensione della fotocamera viene visualizzata la schermata di impostazione di fuso orario e data.	La batteria dell'orologio è scarica; sono stati ripristinati i valori predefiniti di tutte le impostazioni.	16, 18
Le impostazioni della fotocamera sono state reimpostate.		
La fotocamera si surriscalda.	La fotocamera potrebbe surriscaldarsi quando viene utilizzata per un periodo di tempo prolungato per registrare filmati o inviare immagini utilizzando una Eye-Fi card o quando viene utilizzata in un ambiente caldo; non si tratta di un malfunzionamento.	–
La fotocamera emette un suono.	A seconda dell'impostazione del <b>Modo autofocus</b> o del modo di ripresa, la fotocamera potrebbe emettere un suono provocato dalla messa a fuoco.	62, 80
Impossibile selezionare un menu	<ul style="list-style-type: none"> <li>• Alcune funzioni non possono essere utilizzate insieme ad altre opzioni del menu.</li> <li>• Alcuni menu non sono disponibili quando è attiva la connessione Wi-Fi. Disattivare la connessione Wi-Fi.</li> </ul>	64
		95





## Problemi di ripresa





Problema	Causa/Soluzione	
Impossibile passare al modo di ripresa.	Scollegare il cavo HDMI o il cavo USB.	96, 99,  20,  22
Quando si preme il pulsante di scatto, non vengono scattate immagini.	<ul style="list-style-type: none"> <li>• Quando la fotocamera è nel modo riproduzione, premere il pulsante , il pulsante di scatto o il pulsante  (registrazione filmato).</li> <li>• Quando vengono visualizzati i menu, premere il pulsante <b>MENU</b>.</li> <li>• La batteria è scarica.</li> <li>• Quando la spia del flash lampeggia, il flash è in fase di carica.</li> <li>• La fotocamera e il dispositivo intelligente sono collegati tramite connessione Wi-Fi e la fotocamera viene azionata dal telecomando.</li> </ul>	1, 28  4  20 50  93
La fotocamera non è in grado di mettere a fuoco.	<ul style="list-style-type: none"> <li>• Il soggetto è troppo vicino alla fotocamera. Eseguire la ripresa con il modo scena <b>Selezione scene auto</b> o <b>Macro/primo piano</b> o con il modo macro.</li> <li>• Il soggetto è difficile da mettere a fuoco.</li> <li>• Impostare <b>Illuminatore AF</b> nel menu impostazioni su <b>Auto</b>.</li> <li>• Spegnere e riaccendere la fotocamera.</li> </ul>	33, 35, 54  70 83,  70 20
Le immagini sono mosse.	<ul style="list-style-type: none"> <li>• Utilizzare il flash.</li> <li>• Aumentare il valore di sensibilità ISO.</li> <li>• Attivare la funzione di riduzione delle vibrazioni o di rilevamento del movimento.</li> <li>• Utilizzare <b>BSS</b> (scelta dello scatto migliore).</li> <li>• Utilizzare un treppiedi per stabilizzare la fotocamera durante la ripresa (il contemporaneo utilizzo dell'autoscatto rende la stabilizzazione più efficace).</li> </ul>	50 62 83  36, 62,  34 53
Nelle immagine scattate con il flash sono presenti dei punti luminosi.	Il lampo del flash viene riflesso da particelle nell'atmosfera. Impostare il flash su  (No).	52







Problema	Causa/Soluzione	
Il flash non viene emesso.	<ul style="list-style-type: none"> <li>• Il modo flash è impostato su  (No).</li> <li>• È stato selezionato un modo di ripresa che limita l'uso del flash.</li> <li>• È stato selezionato <b>Si</b> per <b>Verifica occhi aperti</b> nel menu ritratto intelligente.</li> <li>• È stato selezionato <b>Si (sequenza)</b> o <b>Si (BSS)</b> per <b>Timer sorriso</b> nel menu ritratto intelligente.</li> <li>• È attiva una funzione che limita l'uso del flash.</li> </ul>	50 59 63 63 64
Non è possibile utilizzare lo zoom digitale.	<ul style="list-style-type: none"> <li>• Lo <b>Zoom digitale</b> è impostato su <b>No</b> o <b>Ritaglio</b> nel menu impostazioni.</li> <li>• Non è possibile utilizzare lo zoom digitale nelle seguenti situazioni. <ul style="list-style-type: none"> <li>- Quando il modo scena è impostato su <b>Selezione scene auto, Ritratto, Ritratto notturno, Paesaggio notturno, Controluce</b> con <b>HDR</b> impostato su <b>Si, Panorama semplificato</b> o <b>Animali domestici</b></li> <li>- Quando è selezionato il modo ritratto intelligente</li> <li>- Quando <b>Sequenza</b> nel menu di ripresa è impostato su <b>Multi-scatto 16</b></li> <li>- Quando <b>Modo area AF</b> nel menu di ripresa è impostato su <b>Inseguimento soggetto</b></li> </ul> </li> <li>• Sono impostate altre funzioni che limitano l'utilizzo dello zoom digitale.</li> </ul>	83,  71  32  39 62,  34 62,  38 64
<b>Dim. Immagine</b> non disponibile.	È attiva una funzione che limita l'opzione <b>Dim. Immagine</b> .	64
Non viene emesso alcun suono quando scatta l'otturatore.	È stato selezionato <b>No</b> per <b>Impostazioni audio &gt; Suono scatto</b> nel menu impostazioni. Non viene emesso alcun suono con alcuni modi di ripresa e con alcune impostazioni, anche quando è selezionato <b>Si</b> .	83,  72
L'illuminatore ausiliario AF non si accende.	È stato selezionato <b>No</b> per l'opzione <b>Illuminatore AF</b> nel menu impostazioni. L'illuminatore ausiliario AF potrebbe non accendersi a seconda della posizione dell'area di messa a fuoco o del modo scena attualmente selezionato, anche quando è selezionato <b>Auto</b> .	83,  70
Sulle immagini è presente un effetto smear.	L'obiettivo è sporco. Pulire l'obiettivo.	 6
I colori sono innaturali.	Il bilanciamento del bianco o la tinta non è regolato/a correttamente.	35, 62,  31

Problema	Causa/Soluzione	
L'immagine presenta pixel luminosi distribuiti in modo casuale ("disturbo").	<p>Il soggetto è scuro e il tempo di posa è troppo lungo oppure il valore di sensibilità ISO è troppo elevato. Per ridurre il disturbo:</p> <ul style="list-style-type: none"> <li>• Utilizzare il flash.</li> <li>• Specificare un valore di sensibilità ISO più basso.</li> </ul>	50 62,  37
Le immagini sono troppo scure (sottoesposte).	<ul style="list-style-type: none"> <li>• Il modo flash è impostato su  (No).</li> <li>• La finestra del flash è ostruita.</li> <li>• Il soggetto è oltre il campo di azione del flash.</li> <li>• Regolare la compensazione dell'esposizione.</li> <li>• Aumentare la sensibilità ISO.</li> </ul> <ul style="list-style-type: none"> <li>• Il soggetto è in controluce. Impostare il modo scena su <b>Controluce</b> con <b>HDR</b> impostato su <b>No</b>, oppure impostare il modo flash su  (fill flash).</li> </ul>	50 24 50  58 62,  37 36, 50
Le immagini sono troppo luminose (sovraesposte).	Regolare la compensazione dell'esposizione.	58
Risultati imprevisti con il flash impostato su  (auto con riduzione occhi rossi/riduzione occhi rossi).	<p>Quando si scattano immagini con  (auto con riduzione occhi rossi/riduzione occhi rossi) o <b>Selezione scene auto</b>, in casi rari la correzione automatica occhi rossi potrebbe essere applicata ad aree in cui questo difetto non è presente. Utilizzare un modo di ripresa diverso da <b>Ritratto notturno</b> e selezionare per il modo flash un'impostazione diversa da  (auto con riduzione occhi rossi/riduzione occhi rossi), quindi riprovare a scattare.</p>	33, 34, 50
L'aspetto dell'incarnato non è stato migliorato.	<ul style="list-style-type: none"> <li>• In alcune condizioni di ripresa, non è possibile migliorare l'aspetto dell'incarnato.</li> <li>• Per le immagini che contengono quattro o più volti, provare a utilizzare l'effetto <b>Effetto pelle soft</b> in <b>Ritocco glamour</b> nel Menu play.</li> </ul>	39  74,  17







Problema	Causa/Soluzione	
<p>Il salvataggio delle immagini richiede tempo.</p>	<p>Il salvataggio delle immagini può richiedere più tempo nelle situazioni seguenti.</p> <ul style="list-style-type: none"> <li>• Quando è attiva la funzione di riduzione disturbo, ad esempio durante le riprese in ambienti scarsamente illuminati</li> <li>• Quando il modo flash è impostato su  (auto con riduzione occhi rossi/riduzione occhi rossi)</li> <li>• Quando si scattano immagini nei modi scena seguenti <ul style="list-style-type: none"> <li>- <b>Mano libera</b> in <b>Ritratto notturno</b></li> <li>- <b>Mano libera</b> in <b>Paesaggio notturno</b></li> <li>- <b>HDR</b> impostato su <b>Sì</b> in <b>Controluce</b></li> <li>- <b>Panorama semplificato</b></li> </ul> </li> <li>• Quando la funzione effetto pelle soft viene applicata durante la ripresa</li> <li>• Quando si usa il modo di ripresa in sequenza</li> </ul>	<p>–</p> <p>52</p> <p>34</p> <p>35</p> <p>36</p> <p>37</p> <p>63</p> <p>62, 34</p>
<p>Sul monitor o sulle immagini sono presenti fasce a forma di anello o con i colori dell'arcobaleno.</p>	<p>Per le riprese in controluce o quando è presente una fonte molto luminosa (ad esempio la luce del sole) nell'inquadratura, possono prodursi delle fasce a forma di anello o con i colori dell'arcobaleno (immagine fantasma). Cambiare la posizione della fonte luminosa o inquadrare l'immagine in modo che la fonte luminosa non rientri nell'inquadratura e riprovare.</p>	<p>–</p>





## Problemi relativi alla riproduzione

Problema	Causa/Soluzione	
Il file non può essere riprodotto.	<ul style="list-style-type: none"> <li>• Questa fotocamera non è in grado di riprodurre immagini salvate con una fotocamera digitale di marca o modello diversi.</li> <li>• Questa fotocamera non è in grado di riprodurre filmati registrati con una fotocamera digitale di marca o modello diversi.</li> <li>• Questa fotocamera non è in grado di riprodurre dati modificati con un computer.</li> </ul>	-
Non è possibile ingrandire l'immagine.	<ul style="list-style-type: none"> <li>• Non è possibile utilizzare lo zoom in riproduzione con i filmati.</li> <li>• Quando si ingrandisce un'immagine di dimensioni ridotte, il rapporto di zoom mostrato sulla schermata può essere diverso dal rapporto di zoom effettivo dell'immagine.</li> <li>• Questa fotocamera potrebbe non essere in grado di ingrandire immagini scattate con una fotocamera digitale di marca o modello diversi.</li> </ul>	-
Non è possibile registrare memo vocali.	<ul style="list-style-type: none"> <li>• I memo vocali non possono essere associati ai filmati.</li> <li>• I memo vocali non possono essere associati a immagini scattate con altre fotocamere. I memo vocali associati a immagini mediante un'altra fotocamera non possono essere riprodotti su questa fotocamera.</li> </ul>	- 74,  52
Non è possibile modificare un'immagine.	<ul style="list-style-type: none"> <li>• Alcune immagini non possono essere modificate. Le immagini che sono già state modificate non possono essere modificate nuovamente.</li> <li>• La memoria interna o la card di memoria non dispone di spazio libero sufficiente.</li> <li>• Questa fotocamera non è in grado di modificare immagini scattate con altre fotocamere.</li> <li>• Le funzioni di modifica utilizzate per le immagini non sono disponibili per i filmati.</li> </ul>	37,  13 - 74,  13 -
Non è possibile ruotare l'immagine.	Questa fotocamera non è in grado di ruotare le immagini registrate con una fotocamera digitale di marca o modello diversi.	-

Problema	Causa/Soluzione	
Le immagini non vengono visualizzate sul televisore.	<ul style="list-style-type: none"> <li>• <b>HDMI</b> non è impostato correttamente nel menu impostazioni <b>Impostazioni TV</b>.</li> <li>• La fotocamera è collegata a un computer o a una stampante.</li> <li>• La card di memoria non contiene immagini. Sostituire la card di memoria. Rimuovere la card di memoria per riprodurre le immagini dalla memoria interna.</li> </ul>	84,  74 96, 99,  22 15
Nikon Transfer 2 non si avvia quando la fotocamera viene collegata a un computer.	<ul style="list-style-type: none"> <li>• La fotocamera è spenta.</li> <li>• La batteria è scarica.</li> <li>• Il cavo USB non è collegato correttamente.</li> <li>• La fotocamera non è riconosciuta dal computer.</li> <li>• Il computer non è impostato per l'avvio automatico di Nikon Transfer 2. Per ulteriori informazioni su Nikon Transfer 2, fare riferimento alle informazioni della guida contenute in ViewNX 2.</li> </ul>	20 20 96, 99 –  101
La schermata di avvio PictBridge non viene visualizzata quando la fotocamera è collegata a una stampante.	Con alcune stampanti compatibili PictBridge, la schermata di avvio PictBridge potrebbe non essere visualizzata e potrebbe non essere possibile stampare le immagini quando è selezionato <b>Auto</b> per l'opzione <b>Ricarica via computer</b> nel menu impostazioni. Impostare l'opzione <b>Ricarica via computer</b> su <b>No</b> e ricollegare la fotocamera alla stampante.	84,  75
Le immagini da stampare non vengono visualizzate.	<ul style="list-style-type: none"> <li>• La card di memoria non contiene immagini. Sostituire la card di memoria.</li> <li>• Rimuovere la card di memoria per stampare immagini dalla memoria interna.</li> </ul>	14  15
Non è possibile selezionare il formato carta con la fotocamera.	Non è possibile utilizzare la fotocamera per selezionare il formato della carta nelle situazioni seguenti, anche quando si stampa da una stampante compatibile PictBridge. Utilizzare la stampante per selezionare il formato della carta. <ul style="list-style-type: none"> <li>• La stampante non supporta i formati della carta specificati dalla fotocamera.</li> <li>• La stampante seleziona automaticamente il formato della carta.</li> </ul>	96,  24,  25 –

## Funzioni dei dati sulla posizione

Problema	Causa/Soluzione	
Impossibile identificare la posizione o l'identificazione richiede tempo.	<ul style="list-style-type: none"> <li>La fotocamera potrebbe non essere in grado di identificare la posizione in alcuni ambienti di ripresa. Per utilizzare le funzioni dei dati sulla posizione, utilizzare la fotocamera il più possibile in un'area all'aperto.</li> </ul>	86
	<ul style="list-style-type: none"> <li>Quando si esegue il posizionamento per la prima volta o quando non è stato possibile eseguire il posizionamento per circa due ore, sono necessari alcuni minuti prima di ottenere i dati sulla posizione.</li> </ul>	86
Impossibile registrare i dati relativi alla posizione sulle immagini scattate.	Quando sulla schermata di ripresa viene visualizzato il simbolo  o  , i dati sulla posizione non vengono registrati. Prima di scattare le immagini, verificare la ricezione dei dati posizione.	87
Differenza tra la posizione in cui è stata effettuata la ripresa e i dati sulla posizione registrati.	I dati sulla posizione acquisiti possono essere discordanti in alcuni ambienti di ripresa. Quando si rileva una differenza significativa nei segnali ricevuti dai satelliti di posizionamento, ci potrebbe essere una discordanza di diverse centinaia di metri.	86
Viene registrato un nome posizione diverso da quello previsto oppure il nome non viene visualizzato.	Il nome del punto di riferimento desiderato potrebbe non essere registrato oppure potrebbe essere registrato un nome diverso.	-
Impossibile aggiornare il file A-GPS.	<ul style="list-style-type: none"> <li>Controllare quanto segue. <ul style="list-style-type: none"> <li>Se la card di memoria è inserita</li> <li>Se il file A-GPS è memorizzato nella card di memoria</li> <li>Se il file A-GPS salvato nella card di memoria è più recente del file A-GPS salvato nella fotocamera</li> <li>Se il file A-GPS è ancora valido</li> </ul> </li> <li>Il file A-GPS potrebbe essere danneggiato. Scaricare nuovamente il file dal sito Web.</li> </ul>	-  91,  79
Impossibile visualizzare la mappa.	Le mappe non possono essere visualizzate quando la fotocamera viene caricata utilizzando l'adattatore CA/caricabatteria, anche se si preme il pulsante  (mappa).	-
Impossibile selezionare <b>Crea registro</b> nel menu Opzioni dati posizione.	Orologio non impostato. Impostare data e ora.	83,  64

Problema	Causa/Soluzione	
Impossibile selezionare <b>Avvia registro</b> .	<ul style="list-style-type: none"> <li>L'opzione <b>Registra dati posizione</b> nel menu Opzioni dati posizione è impostata su <b>No</b>.</li> <li>La fotocamera sta registrando i dati del registro. Per memorizzare un nuovo registro, selezionare <b>Termina registro</b> e terminare il registro in corso di memorizzazione.</li> </ul>	85 91,  83
Impossibile salvare i dati del registro.	<ul style="list-style-type: none"> <li>Controllare che la card di memoria sia inserita nella fotocamera.</li> <li>In un giorno è possibile memorizzare fino a 36 eventi del registro.</li> <li>In una singola card di memoria è possibile memorizzare un massimo di 100 eventi dati del registro. Cancellare i dati del registro non più necessari dalla card di memoria o sostituire la card di memoria con una nuova.</li> </ul>	- -  84,  85

## Wi-Fi

Problema	Causa/Soluzione	
L'SSID (nome della rete) della fotocamera non è visualizzato sul dispositivo intelligente.	Selezionare <b>Connessione con smart device</b> nel menu delle opzioni Wi-Fi sulla fotocamera per passare al modo standby della connessione. Disattivare la funzione Wi-Fi del dispositivo intelligente e riattivarla.	94



# CONTRATTO DI LICENZA D'USO PER I DATI RELATIVI ALLE MAPPE E AI DATI CON I NOMI DELLE LOCALITÀ

I dati relativi alle mappe e i dati con i nomi delle località memorizzati in questa fotocamera digitale ("Dati") vengono forniti per uso esclusivamente personale e interno e non possono essere utilizzati per scopi di lucro. Tali dati sono protetti da copyright e sono soggetti ai termini e alle condizioni seguenti, concordati tra l'utente e Nikon Corporation ("Nikon") e i suoi licenziatari (inclusi i rispettivi licenziatari e fornitori).

## Termini e condizioni

Uso esclusivamente personale. L'utente accetta di utilizzare questi Dati insieme alla fotocamera digitale e ai dati delle immagini scattate con la fotocamera digitale per uso esclusivamente personale, per scopi non commerciali in base ai termini della licenza e non per agenzie di servizi, per condividerli con altri utenti in tempi diversi o per scopi simili. Di conseguenza, fatte salve le limitazioni previste nei paragrafi seguenti, l'utente si impegna a non riprodurre, copiare, modificare, decompilare, disassemblare o decodificare questi dati, o parte di essi, o trasferirli o distribuirli in qualsiasi forma, per qualsiasi scopo, ad eccezione di quanto consentito dalle leggi.

Limitazioni. Ad eccezione dei casi espressamente autorizzati da Nikon, e senza limitarsi e quanto dichiarato nella sezione precedente, l'utente non è autorizzato a utilizzare questi dati (a) con prodotti, sistemi o applicazioni installate o con altre modalità collegate o in comunicazione con veicoli, in grado di gestire la navigazione, il posizionamento, la spedizione, l'orientamento stradale in tempo reale, la gestione di flotte o applicazioni simili; o (b) con o in comunicazione con dispositivi di posizionamento o computer o dispositivi elettronici mobili o wireless, inclusi, senza alcuna limitazione, telefoni cellulari, computer tascabili e palmari, cercapersone e minicomputer palmari multifunzionali o PDA.

Avvertenza. I dati possono contenere informazioni inesatte o incomplete a causa del passare del tempo, del mutare delle circostanze, delle fonti utilizzate e del tipo di raccolta di dati geografici esaurienti; ciascuno di questi fattori può portare a risultati non corretti.

Nessuna garanzia. Il Dati vengono forniti "così come sono" e l'utente accetta di utilizzarli a suo proprio rischio. Nikon e i suoi licenziatari (inclusi i rispettivi licenziatari e fornitori) escludono eventuali garanzie, dichiarazioni o responsabilità di qualsiasi tipo, espresse o implicite, derivanti da leggi o normative varie, incluse, ma non limitate a, contenuto, qualità, precisione, integrità, funzionalità, affidabilità, idoneità per uno scopo particolare, utilità, uso o risultati derivanti da questi Dati, e non garantiscono che i Dati o il server funzioneranno senza interruzioni o che saranno esenti da errori.

Declinazione di garanzia: NIKON E I SUOI LICENZIATARI (INCLUSI I RELATIVI LICENZIATARI E FORNITORI) DECLINANO QUALSIASI RESPONSABILITÀ, ESPRESSA O IMPLICITA, RELATIVAMENTE A QUALITÀ, PRESTAZIONI, COMMERCIALITÀ, IDONEITÀ PER UNO SCOPO PARTICOLARE O NON VIOLAZIONE. Alcuni stati, territori o paesi non consentono determinate esclusioni di garanzia; in tal caso l'esclusione di cui sopra deve considerarsi non applicabile.

Declinazione di responsabilità. NIKON E I SUOI LICENZIATARI (INCLUSI I RELATIVI LICENZIATARI E FORNITORI) NON SONO RESPONSABILI: PER EVENTUALI RECLAMI, RICHIESTE O AZIONI, INDIPENDENTEMENTE DALLA NATURA DELLA CAUSA DEL RECLAMO O DELL'AZIONE, CHE FANNO RIFERIMENTO A PERDITE, LESIONI O DANNI, DIRETTI O INDIRETTI, DERIVANTI DALL'USO O DAL POSSESSO DI QUESTE INFORMAZIONI; O PER EVENTUALI PERDITE DI PROFITTI, GUADAGNI, CONTRATTI O RISPARMI, O ALTRI DANNI DIRETTI, INDIRETTI, ACCIDENTALI, SPECIALI O CONSEGUENZIALI DERIVANTI DALL'USO O DALL'IMPOSSIBILITÀ DI USARE TALI INFORMAZIONI, O PER EVENTUALI LACUNE IN QUESTE INFORMAZIONI, O PER LA VIOLAZIONE DI QUESTI TERMINI O CONDIZIONI, PER UN'AZIONE PREVISTA DAL CONTRATTO, UN ILLECITO O SULLA BASE DI UNA GARANZIA, ANCHE QUALORA NIKON O I SUOI LICENZIATARI FOSSERO STATI INFORMATI DELLA POSSIBILITÀ DI TALI DANNI. Alcuni stati, territori e paesi non consentono determinate esclusioni di responsabilità o limitazioni dei danni; in tal caso la limitazione di cui sopra deve considerarsi non applicabile.

Controllo delle esportazioni. L'utente accetta di non esportare da qualsiasi luogo parte dei Dati o qualsiasi prodotto direttamente correlato, tranne in caso di conformità con, e in possesso di tutte le licenze e approvazioni richieste, le leggi, le regolamentazioni e le normative applicabili, comprese ma non limitate a, le leggi, le regolamentazioni e le normative amministrative dall'Office of Foreign Assets Control e dal Bureau of Industry and Security del Dipartimento del commercio degli Stati Uniti. Nella misura in cui una di queste leggi, norme o regolamenti di esportazione dovesse proibire a Nikon e i suoi soggetti licenziati di adempiere agli obblighi qui descritti e relativi alla consegna o alla distribuzione dei dati, questa omissione dovrà essere giustificata e non dovrà costituire una violazione di questo Accordo.

Intero accordo. Questi termini e condizioni costituiscono l'intero accordo tra Nikon (e i suoi licenziatari, inclusi i rispettivi licenziatari e i fornitori) e l'utente relativamente alla materia in oggetto e sostituisce integralmente qualsiasi precedente accordo precedente scritto o verbale intercorso tra le parti su tale materia.

Legislazione vigente. I termini e le condizioni sopra indicati saranno regolati dalle leggi del Giappone, senza dare effetto (i) alle norme sul conflitto di leggi dello stesso Paese o (ii) alla Convenzione delle Nazioni Unite sui contratti di vendita internazionale di merci, la cui applicazione è qui espressamente esclusa; premesso che, nel caso in cui le leggi del Giappone non siano ritenute applicabili a questo accordo per qualsivoglia motivo nel paese in cui l'utente ha ricevuto i dati, questo accordo sarà regolato dalle leggi del paese in cui l'utente ha ricevuto i dati. L'utente accetta di sottoporsi alla giurisdizione del Giappone per tutte le controversie, i reclami o le azioni derivanti da o in collegamento con i Dati forniti ai sensi del presente accordo.

Government End Users. If the Data supplied by HERE is being acquired by or on behalf of the United States government or any other entity seeking or applying rights similar to those customarily claimed by the United States government, the Data is a "commercial item" as that term is defined at 48 C.F.R. ("FAR") 2.101, is licensed in accordance with the End-User Terms under which this Data was provided, and each copy of the Data delivered or otherwise furnished shall be marked and embedded as appropriate with the following "Notice of Use," and shall be treated in accordance with such Notice:

NOTICE OF USE  
CONTRACTOR (MANUFACTURER/ SUPPLIER) NAME:  
HERE  
CONTRACTOR (MANUFACTURER/ SUPPLIER) ADDRESS:  
425 West Randolph Street, Chicago, Illinois 60606  
This Data is a commercial item as defined in  
FAR 2.101 and is subject to the End-User  
Terms under which this Data was provided.  
© 2013 HERE - All rights reserved.

If the Contracting Officer, federal government agency, or any federal official refuses to use the legend provided herein, the Contracting Officer, federal government agency, or any federal official must notify HERE prior to seeking additional or alternative rights in the Data.

## Comunicazioni relative ai titolari dei copyright dei software concessi in licenza

- Dati delle mappe e nomi delle località per il Giappone



© 2013 ZENRIN CO., LTD. All rights reserved.

Questo servizio utilizza dati delle mappe e nomi delle località (POI) di ZENRIN CO., LTD.

"ZENRIN" is a registered trademark of ZENRIN CO., LTD.

- Dati delle mappe e nomi delle località escluso il Giappone



Maps for Life

© 1987-2013 HERE

All rights reserved.

Austria	© Bundesamt für Eich- und Vermessungswesen
Croatia Cyprus Estonia Latvia Lithuania Moldova Poland Slovenia Ukraine	© EuroGeographics
France	source: © IGN 2009 - BD TOPO ®
Germany	Die Grundlagendaten wurden mit Genehmigung der zuständigen Behörden entnommen
Great Britain	Contains Ordnance Survey data © Crown copyright and database right 2010 Contains Royal Mail data © Royal Mail copyright and database right 2010

Greece	Copyright Geomatics Ltd.
Hungary	Copyright © 2003; Top-Map Ltd.
Italy	La Banca Dati Italiana è stata prodotta usando quale riferimento anche cartografia numerica ed al tratto prodotta e fornita dalla Regione Toscana.
Norway	Copyright © 2000; Norwegian Mapping Authority
Portugal	Source: lgeoE - Portugal
Spain	Información geográfica propiedad del CNIG
Sweden	Based upon electronic data © National Land Survey Sweden.
Switzerland	Topografische Grundlage: © Bundesamt für Landestopographie
United Kingdom	Contains public sector information licensed under the Open Government Licence v1.0 (see for the license <a href="http://www.nationalarchives.gov.uk/doc/open-government-licence/">http://www.nationalarchives.gov.uk/doc/open-government-licence/</a> ) Adapted from data from the office for National Statistics licensed under the Open Government Licence v.1.0
Canada	This data includes information taken with permission from Canadian authorities, including © Her Majesty, © Queen's Printer for Ontario, © Canada Post, GeoBase ®, © Department of Natural Resources Canada. All rights reserved.
Mexico	Fuente: INEGI (Instituto Nacional de Estadística y Geografía.)
United States	© United States Postal Service ® 2013. Prices are not established, controlled or approved by the United States Postal Service ®. The following trademarks and registrations are owned by the USPS: United States Postal Service, USPS, and ZIP+4.
Australia	Copyright. Based on data provided under license from PSMA Australia Limited ( <a href="http://www.psm.com.au">www.psm.com.au</a> ). Product incorporates data which is © 2013 Telstra Corporation Limited, Intelomatics Australia Pty Ltd and HERE International LLC.
Nepal	Copyright © Survey Department, Government of Nepal.
Sri Lanka	This product incorporates original source digital data obtained from the Survey Department of Sri Lanka © 2009 Survey Department of Sri Lanka The data has been used with the permission of the Survey Department of Sri Lanka
Israel	© Survey of Israel data source
Jordan	© Royal Jordanian Geographic Centre.

<b>Mozambique</b>	Certain Data for Mozambique provided by Cenacarta © 2013 by Cenacarta
<b>Nicaragua</b>	The Pacific Ocean and Caribbean Sea maritime borders have not been entirely defined. Northern land border defined by the natural course of the Coco River (also known as Segovia River or Wangki River) corresponds to the source of information available at the moment of its representation.
<b>Réunion</b>	source: © IGN 2009 - BD TOPO ®
<b>Ecuador</b>	INSTITUTO GEOGRAFICO MILITAR DEL ECUADRO AUTORIZACION N° IGM-2011-01- PCO-01 DEL 25 DE ENERO DE 2011
<b>Guadeloupe</b>	source: © IGN 2009 - BD TOPO ®
<b>Guatemala</b>	Aprobado por el INSTITUTO GEOGRAFICO NACIONAL - Resolución del IGN N° 186-2011
<b>French Guiana</b>	source: © IGN 2009 - BD TOPO ®
<b>Martinique</b>	source: © IGN 2009 - BD TOPO ®

# Caratteristiche tecniche

Fotocamera digitale Nikon COOLPIX S9700

<b>Tipo</b>	Fotocamera digitale compatta
<b>Numero di pixel effettivi</b>	16,0 milioni
<b>Sensore di immagine</b>	CMOS da 1/2,3 pollici; circa 16,76 milioni di pixel totali
<b>Obiettivo</b>	Obiettivo NIKKOR con zoom ottico 30x
<b>Lunghezza focale</b>	4,5 - 135 mm (angolo di campo equivalente a un obiettivo da 25 - 750 mm nel formato 35 mm [135])
<b>Numero f/</b>	f/3.7-6.4
<b>Struttura</b>	13 elementi in 11 gruppi (3 elementi obiettivo ED)
<b>Ingrandimento zoom digitale</b>	Fino a 4x (angolo di campo equivalente a un obiettivo da circa 3.000 mm nel formato 35 mm [135])
<b>Riduzione vibrazioni</b>	Combinazione di decentramento ottico e VR elettronico
<b>Riduzione effetto mosso</b>	Rilevamento movimento (immagini fisse)
<b>Autofocus (AF)</b>	AF con rilevazione del contrasto
<b>Range di messa a fuoco</b>	<ul style="list-style-type: none"><li>• [W]: circa 50 cm - ∞,</li><li>• [T]: da circa 2,0 m a ∞</li><li>• Modo macro: da circa 1 cm a ∞ (posizione grandangolo) (Tutte le distanze sono misurate dal centro della superficie anteriore dell'obiettivo)</li></ul>
<b>Selezione area messa a fuoco</b>	Priorità al volto, manuale con 99 aree di messa a fuoco, area centrale, inseguimento soggetto, scelta soggetto AF
<b>Monitor</b>	Monitor OLED da 7,5 cm (3 pollici), circa 921 k punti, ampio angolo di visione, con rivestimento antiriflesso e 5 livelli di regolazione della luminosità
<b>Copertura dell'inquadratura (modo di ripresa)</b>	Circa 98% in orizzontale e 98% in verticale (rispetto alla foto effettiva)
<b>Copertura dell'inquadratura (modo riproduzione)</b>	Circa 100% in orizzontale e 100% in verticale (rispetto alla foto effettiva)
<b>Conservazione</b>	
<b>Supporti</b>	Memoria interna (circa 329 MB) Card di memoria SD/SDHC/SDXC
<b>File system</b>	Compatibile con DCF, Exif 2.3 e DPOF
<b>Formati file</b>	Immagine fisse: JPEG File audio (memo vocale): WAV Filmati: MOV (video: H.264/MPEG-4 AVC, Audio: stereo LPCM)

Dimensione dell'immagine (pixel)	<ul style="list-style-type: none"> <li>• 16M <b>4608x3456</b></li> <li>• 8M <b>3264x2448</b></li> <li>• 4M <b>2272x1704</b></li> <li>• 2M <b>1600x1200</b></li> <li>• VGA <b>640x480</b></li> <li>• 16:9 12M <b>4608x2592</b></li> <li>• 1:1 <b>3456x3456</b></li> </ul>
Sensibilità ISO (Sensibilità uscita standard)	<ul style="list-style-type: none"> <li>• ISO 125 - 1600</li> <li>• ISO 3200, 6400 (disponibile quando si utilizza il modo <b>P, S, A o M</b>)</li> </ul>
Esposizione	
Modo di misurazione esposimetrica	Matrice, ponderata centrale (zoom digitale 2x o superiore)
Controllo dell'esposizione	Esposizione automatica programmata con programma flessibile, auto a priorità di tempi, auto a priorità di diaframmi, manuale e compensazione dell'esposizione (con incrementi di 1/3 EV nella gamma -2,0 - +2,0 EV)
Otturatore	Otturatore meccanico ed elettronico CMOS
Tempo di posa	<ul style="list-style-type: none"> <li>• 1/2000 - 1 sec.</li> <li>• 1/2000 - 8 sec. (quando la sensibilità ISO è fissata su ISO 125 o 200 nel modo <b>S, A*</b>, o <b>M</b>)</li> <li>• 1/4000 sec. (velocità massima durante la ripresa in sequenza ad alta velocità)</li> </ul> <p>* Quando il valore di apertura del diaframma è f/5.6 - 8 nella posizione di grandangolo</p>
Apertura	Diaframma a iride a 3-lamelle con controllo elettronico
Campo	14 passi di 1/6 EV (W) (modo <b>A, M</b> )
Autoscatto	Selezionabile da 10 secondi e 2 secondi
Flash	
Campo (circa) (Sensibilità ISO: auto)	[W]: 0,5 - 6,0 m [T]: 1,5 - 3,5 m
Controllo flash	Flash auto TTL con pre-flash di monitoraggio
Interfaccia	Corrispondente a Hi-Speed USB
Protocollo trasferimento dati	MTP, PTP
Uscita HDMI	Selezionabile tra Auto, 480p, 720p e 1080i
Terminale I/O	<ul style="list-style-type: none"> <li>• Connettore micro USB</li> <li>• Connettore micro HDMI (tipo D) (uscita HDMI)</li> </ul>



<b>Funzione Wi-Fi (LAN wireless)</b>	
<b>Standard</b>	IEEE 802.11b/g/n (standard protocollo LAN wireless) ARIB STD-T66 (standard per sistemi di comunicazione dati a bassa potenza)
<b>Protocolli di comunicazione</b>	IEEE 802.11b: DBPSK/DQPSK/CCK IEEE 802.11g: OFDM IEEE 802.11n: OFDM
<b>Campo (portata ottica)</b>	Circa 30 m
<b>Frequenza operativa</b>	2.412 - 2.462 MHz (1 - 11 canali)
<b>Velocità dati (valori effettivi misurati)</b>	IEEE 802.11b: 5 Mbps IEEE 802.11g: 15 Mbps IEEE 802.11n: 15 Mbps
<b>Protezione</b>	OPEN/WPA2
<b>Protocolli di accesso</b>	CSMA/CA
<b>Bussola elettronica</b>	16 punti cardinali (correzione della posizione tramite un sensore di accelerazione a 3 assi, correzione automatica per l'angolo deviato e regolazione automatica dell'offset)
<b>Dati posizione</b>	<ul style="list-style-type: none"> <li>• <b>GPS</b> Frequenza di ricezione: 1575,42 MHz Sistema geodetico: WGS 84</li> <li>• <b>GLONASS</b> Frequenza di ricezione: 1598,0625 MHz - 1605,3750 MHz Sistema geodetico: WGS 84</li> </ul>
<b>Lingue supportate</b>	Arabo, bengali, bulgaro, cinese (semplificato e tradizionale), ceco, danese, olandese, inglese, finlandese, francese, tedesco, greco, hindi, ungherese, indonesiano, italiano, giapponese, coreano, marathi, norvegese, persiano, polacco, portoghese (europeo e brasiliano), rumeno, russo, serbo, spagnolo, svedese, tamil, telugu, thailandese, turco, ucraino, vietnamita
<b>Fonti di alimentazione</b>	Una batteria ricaricabile Li-ion EN-EL12 (inclusa) Adattatore AC EH-62F (acquistabile separatamente)
<b>Tempo di ricarica</b>	Circa 2 h e 20 min (quando si usa l'adattatore CA/caricabatteria EH-71P e la batteria è completamente scarica)
<b>Durata della batteria<sup>1</sup></b>	
<b>Immagine fissa</b>	Circa 300 scatti quando si utilizza EN-EL12
<b>Filmati (durata effettiva della batteria per la registrazione)<sup>2</sup></b>	Circa 1 ora e 5 minuti quando si utilizza EN-EL12
<b>Attacco per treppiedi</b>	1/4 (ISO 1222)

<b>Dimensioni (L x A x P)</b>	Circa 109,6 x 63,5 x 34,5 mm (sporgenze escluse)
<b>Peso</b>	Circa 232 g (con batteria e card di memoria SD)
<b>Ambiente operativo</b>	
<b>Temperatura</b>	0°C - 40°C
<b>Umidità</b>	Fino all'85% (senza condensa)

- Salvo se diversamente specificato, tutti i valori presuppongono una batteria completamente carica e una temperatura ambiente di  $23 \pm 3^\circ\text{C}$ , come specificato dalla CIPA (Camera and Imaging Products Association; Associazione dei Produttori di Fotocamere e prodotti relativi all'Imaging).
- 1 La durata della batteria può variare in base alle condizioni di utilizzo, ad esempio l'intervallo tra gli scatti o la durata del tempo di visualizzazione dei menu e delle immagini.
  - 2 I singoli file filmato non possono superare le dimensioni di 4 GB o la durata di 29 minuti. La registrazione può terminare prima di tale limite se la temperatura della fotocamera diventa elevata.

## Batteria ricaricabile Li-ion EN-EL12

<b>Tipo</b>	Batteria ricaricabile Li-ion
<b>Capacità nominale</b>	3,7 V CC, 1.050 mAh
<b>Temperatura di esercizio</b>	0°C - 40°C
<b>Dimensioni (L x A x P)</b>	Circa 32 x 43,8 x 7,9 mm
<b>Peso</b>	Circa 22,5 g

## Adattatore CA/caricabatteria EH-71P

<b>Potenza nominale in entrata</b>	100 - 240 V CA, 50/60 Hz, MAX 0.2 A
<b>Potenza nominale in uscita</b>	5,0 V CC, 1,0 A
<b>Temperatura di esercizio</b>	0°C - 40°C
<b>Dimensioni (L x A x P)</b>	Circa 55 x 22 x 54 mm (adattatore spina escluso)
<b>Peso</b>	Circa 48 g (adattatore spina escluso)

### **Caratteristiche tecniche**

- Nikon declina qualsiasi responsabilità per eventuali errori contenuti nel presente manuale.
- L'aspetto del prodotto e le caratteristiche tecniche sono soggetti a modifica senza preavviso.

## Card di memoria approvate

Le seguenti card di memoria Secure Digital (SD) sono state testate e approvate per l'utilizzo con questa fotocamera.

- Per la registrazione di filmati si consiglia di utilizzare card di memoria con classe di velocità SD 6 o superiore. Se si utilizza una card di memoria con una classe di velocità inferiore, la registrazione del filmato si potrebbe interrompere inaspettatamente.

	Card di memoria SD	Card di memoria SDHC <sup>2</sup>	Card di memoria SDXC <sup>3</sup>
SanDisk	2 GB <sup>1</sup>	4 GB, 8 GB, 16 GB, 32 GB	64 GB, 128 GB
TOSHIBA	–	4 GB, 8 GB, 16 GB, 32 GB	64 GB
Panasonic	2 GB <sup>1</sup>	4 GB, 8 GB, 16 GB, 32 GB	64 GB
Lexar	–	4 GB, 8 GB, 16 GB, 32 GB	64 GB, 128 GB

<sup>1</sup> Se la card di memoria verrà utilizzata con un lettore di card o una periferica simile, assicurarsi che la periferica supporti le card da 2 GB.

<sup>2</sup> Compatibile con SDHC.

Se la card di memoria verrà utilizzata con un lettore di card o una periferica simile, assicurarsi che la periferica supporti SDHC.



<sup>3</sup> Compatibile con SDXC.

Se la card di memoria verrà utilizzata con un lettore di card o una periferica simile, assicurarsi che la periferica supporti SDXC.



- Per i dettagli relativi alle card di memoria sopra menzionate, rivolgersi al rispettivo produttore. Se si utilizzano card di memoria di altri produttori, la qualità delle prestazioni della fotocamera potrebbe non essere la stessa.

## **AVC Patent Portfolio License**

Questo prodotto è concesso in licenza in conformità alla AVC Patent Portfolio License per uso personale e non commerciale dell'utente per (i) la codifica video in conformità con lo standard AVC ("AVC video") e/o (ii) la decodifica di filmati AVC precedentemente codificati da un utente nell'ambito di attività personali e non commerciali e/o ottenuti da un fornitore autorizzato di filmati AVC. Non viene concessa nessun'altra licenza per qualsiasi altro utilizzo, né esplicita né implicita. Per ulteriori informazioni rivolgersi a MPEG LA, L.L.C. Visitare il sito <http://www.mpegla.com>.

## **Licenza FreeType (FreeType2)**

Alcune parti di questo software sono coperte da copyright © 2012 di The FreeType Project (<http://www.freetype.org>). Tutti i diritti riservati.

## **Licenza MIT (HarfBuzz)**

Alcune parti di questo software sono coperte da copyright © 2014 di The HarfBuzz Project (<http://www.freedesktop.org/wiki/Software/HarfBuzz>). Tutti i diritti riservati.

## Informazioni sui marchi

- Microsoft, Windows e Windows Vista sono marchi di fabbrica o marchi registrati di Microsoft Corporation negli Stati Uniti e/o in altri paesi.
- Mac, OS X, il logo iFrame e il simbolo iFrame sono marchi o marchi registrati di Apple Inc., negli Stati Uniti e in altri paesi.
- Adobe e Acrobat sono marchi registrati di Adobe Systems Inc.
- I loghi SDXC, SDHC e SD sono marchi registrati di SD-3C, LLC.
- PictBridge è un marchio.
- HDMI, il logo HDMI e High-Definition Multimedia Interface sono marchi o marchi registrati di HDMI Licensing LLC.

## HDMI

- Wi-Fi e il logo Wi-Fi sono marchi commerciali o marchi commerciali registrati di Wi-Fi Alliance.
- Android e Google Play sono marchi o marchi registrati di Google, Inc.
- Tutti gli altri nomi commerciali citati in questo manuale o in eventuale altra documentazione fornita con il prodotto Nikon acquistato, sono marchi o marchi registrati dei rispettivi proprietari.

## Indice analitico

### Simboli

 Autoscatto ..... 53

 Compensazione esposizione  
..... 56, 58

**W** (Grandangolo)..... 25

 Guida..... 33



 Modo Auto ..... 22, 31

**S** Modo Auto a priorità di tempi  
..... 43, 46

**A** Modo Auto priorità diaframmi  
..... 43, 46

**P** Modo Auto programmato  
..... 43, 46

**EFFECTS** Modo Effetti speciali..... 41



 Modo Elenca per data .....  10

 Modo flash..... 50

 Modo Foto preferite .....  05

 Modo macro..... 54

**M** Modo manuale ..... 43, 46

 Modo Ordinamento automatico  
.....  09

 Modo riproduzione..... 28



 Modo Ritratto intelligente ..... 39

**SCENE** Modo scena..... 32

 Pulsante Cancella.... 29, 82,  52

 Pulsante mappa..... 88

**MENU** Pulsante Menu  
..... 4, 61, 74, 80, 83, 91

 Pulsante ( registrazione filmato)  
..... 2, 76

 Pulsante riproduzione..... 2, 28

 Riproduzione miniature..... 73

**T** (Teleobiettivo) ..... 25

 Zoom in riproduzione ..... 72

.JPG.....  96

.log.....  96

.MOV.....  96



.WAV .....  96



### A

Accessori opzionali .....  97

Adattatore CA..... 96,  97

Adattatore CA/caricabatteria..... 12

AF permanente ..... 80,  41,  60

AF singolo..... 80,  41,  60

Album.....  05



Alimentazione..... 20

Alimenti  ..... 35

Alloggiamento card di memoria..... 14

Animali domestici  ..... 38

Anteprima esposiz. M..... 62,  42



Apertura filmato HS  
..... 80,  57,  59

Area di messa a fuoco ..... 26

Attacco per treppiedi ..... 2,  27

Aurora/crepuscolo  ..... 32

Auto con riduzione occhi rossi..... 52

Autofocus..... 62, 80,  41,  60

Autoscatto..... 53

Autoscatto animali dom..... 38

Autospegnimento..... 21, 83,  72

Avviso occhi chiusi..... 84,  76

### B

Batteria..... 10, 12, 18

Bilanciamento bianco ..... 62,  31



Blocco batteria..... 10

Blocco della messa a fuoco..... 71



BSS..... 36,  35

Bussola elettronica..... 92, 87

## C

Cache di prescatto..... 34, 36

Calcola distanza..... 91, 81

Cancella..... 29, 82, 12, 52

Capacità di memoria..... 20

Card di memoria..... 14

Caricabatteria..... 13, 97

Caricamento Eye-Fi..... 84, 77

Cavo HDMI..... 97, 20

Cavo USB..... 96, 99, 22

Cinghia..... 3

Compensazione dell'esposizione

..... 56, 58

Computer..... 97, 99

Connettore micro HDMI..... 2

Connettore micro USB

..... 96, 99, 22

Controllo da disp. HDMI..... 74

Controllo zoom..... 1, 25

Controluce ..... 36

Coperchio del vano batteria/  
alloggiamento card di memoria

..... 2, 10, 14

Copia immagine..... 74, 53

Copia in bianco e nero ..... 36

Copriconnettore HDMI..... 2

Copriconnettore USB..... 2

Copriobiettivo..... 1

Correzione occhi rossi..... 74, 16

Crea registro..... 91, 83

Cross processing ..... 42

## D

Data e ora..... 16, 83, 64

Differenza di orario..... 65

Diffusore acustico..... 2

Dim. Immagine..... 62, 30

D-Lighting..... 74, 15

DSCN..... 96

Durata filmato..... 76, 77

## E

Effetto pelle soft..... 63, 70, 43

Effetto toy camera 1 1..... 42

Effetto toy camera 2 2..... 42

Elimina da foto preferite..... 75, 67



Estensione..... 96

## E

Feste/interni ..... 34

File A-GPS..... 91, 79

Fill flash..... 52

Filmato HS..... 80, 56, 57

Filmato VR..... 80, 61

Flash..... 1, 50

Flash automatico..... 52

Flash disattivato..... 52

Flash standard..... 52

Formato carta..... 24, 25

Formato data..... 17, 64

Formattazione..... 14, 84, 73

Formattazione della memoria interna

..... 84, 73

Formattazione di card di memoria

..... 14, 84, 73





Foto preferite..... 75, 65

Foto VR..... 83, 69

Frequenza fotogrammi..... 80, 62

FSCN..... 96

























Fuochi artificiali ..... 36





















Fuso orario..... 18, 64

























Fuso orario e data..... 16, 83, 64

<b>G</b>	
Guida.....	33
<b>H</b>	
HDMI.....	74
HDR.....	36
High key .....	41
<b>I</b>	
Identificativo.....	96
Illuminatore AF.....	83,  70
Illuminatore ausiliario AF.....	1
Imp. orologio da satellite.....	92,  86
Impostazioni audio.....	83,  72
Impostazioni monitor.....	83,  66
Impostazioni TV.....	84,  74
Indicatore di livello batteria.....	20
Indicatore di messa a fuoco.....	7
Indicatore memoria interna.....	7, 9
Info foto.....	83,  66
Ingrandire.....	25
Inseguimento soggetto	
.....	39,  40
Interruttore di alimentazione.....	1, 20
Intervallo definito auto.....	37
Istogramma.....	56
<b>L</b>	
LAN wireless.....	93,  89
Lingua/Language.....	84,  74
Low key .....	41
Luminosità.....	83,  66
Luminosità (compensazione dell'esposizione).....	56, 58
<b>M</b>	
Macro/primo piano .....	35
Memo vocale.....	74,  52
Memoria interna.....	15, 20
Menu di ripresa.....	61,  31
Menu Filmato.....	80,  55
Menu impostazioni.....	83,  63
Menu play.....	74,  46
Menu ritratto intelligente.....	61,  43
Messa a fuoco	
.....	26, 62, 80,  38,  59
Microfono.....	1
Mini-foto.....	74,  18
Modifica di filmati.....	82,  27
Modo area AF	
.....	62, 80,  38,  59
Modo Auto.....	22, 31
Modo Auto a priorità di tempi	
.....	43, 46
Modo Auto priorità diaframmi	
.....	43, 46
Modo Auto programmato.....	43, 46
Modo di ripresa.....	22
Modo effetti speciali.....	41
Modo elenca per data.....	10
Modo esposizione.....	43
Modo flash.....	50, 52
Modo foto preferite.....	5
Modo macro.....	54
Modo manuale.....	43, 46
Modo ordinamento automatico...	9
Modo riproduzione.....	28
Modo Ritratto intelligente.....	39
Modo scena.....	32, 33
Monitor.....	2, 6,  6
Monocrom. alto contrasto	41
Mostra foto scattata.....	83,  66
Multi-scatto 16.....	35
Multi-selettore.....	2, 4, 28, 49







Multi-selettore a rotazione	2, 4, 28, 49
Museo 	36
<b>N</b>	
Neve 	32
Nikon Transfer 2	99
Nome file	 96
Numero di esposizioni rimanenti	20, 
<b>Q</b>	
Obiettivo	1,  , 
Occhio per cinghia fotocamera	2
Opzione data dell'ordine di stampa	18,  , 
Opzioni dati posizione	91, 
Opzioni filmato	80, 
Opzioni visual. sequenza	75,  , 
Opzioni Wi-Fi	93, 
Ora legale	17, 18, 
Ordine di stampa	74, 
<b>P</b>	
Paesaggio 	32
Paesaggio notturno 	35
Panorama semplificato 	 2, 37
PictBridge	97, 
Pop <b>POP</b>	41
Premisuraz. manuale	 32
Pressione a metà corsa	27
Priorità al volto	69, 80,  , 
Proteggi	74, 
Pulsante di scatto	1, 26
Punti di interesse (POI)	87, 91, 

<b>Q</b>	
Qualità Immagine	62, 
<b>R</b>	
Registrazione di filmati	76
Registrazione di filmati al rallentatore	80,  , 
Ricarica via computer	84, 
Ridurre	25
Riduz. rumore del vento	80, 
Riduzione occhi rossi	52
Riduzione vibrazioni	80, 83,  , 
Rilevam. movimento	83, 
Rilevamento del volto	69
Ripresa	22, 24, 26
Ripristina tutto	84, 
Riproduzione	28, 72, 81, 
Riproduzione a pieno formato	72
Riproduzione con panorama semplificato	37, 
Riproduzione di filmati	81
Riproduzione miniature	73
Ritaglio	 19
Ritocco glamour	74, 
Ritocco rapido	74, 
Ritratto 	32
Ritratto notturno 	34
RSCN	 96
Ruota immagine	74, 
<b>S</b>	
Scegliere foto principale	75,  , 
Sceita dello scatto migliore	36, 
Sceita soggetto AF	62, 68, 
Schermata avvio	83, 

Selezione colore 	41
Selezione rapida effetti	28, 44, 62,  14,  41
Selezione scene auto 	33
Sensibilità ISO	62,  37
Sequenza	62,  34
Sequenza ad alta velocità	 34
Sincro su tempi lenti	52
Singolo	62,  34
Slide show	74,  49
Soft <b>SOFT</b>	41
Soft seppia <b>SEPIA</b>	41
Spia autoscatto	1, 53
Spia di accensione	1
Spia di carica	2, 13
Spia flash	2, 50
Spiaggia 	32
Sport 	34
SSCN	 96
Stampa	74, 97,  23,  25,  46
Stampa data	18, 83,  68
Stampa diretta	97,  21
Stampa DPOF	 26
Stampante	97,  21
Suono pulsante	 72
Suono scatto	 72
Super vivace <b>VI</b>	41
<b>I</b>	
Televisore	97,  20
Tempo di posa	27, 43, 48
Timer sorriso	63,  44
Tinta	57
Tramonto 	32
<b>U</b>	
Unità distanza	91,  80

## **V**

Valore di apertura del diaframma	27, 43
Verifica occhi aperti	63,  45
Versione firmware	84,  78
ViewNX 2	98
Visualizza registro	92,  85
Visualizzazione calendario	73
Visualizzazione di mappe	88
Visualizzazione mappa	88
Vivacità	57
Volume	81,  52

## **Z**

Zoom	25
Zoom digitale	25, 83,  71
Zoom in riproduzione	72
Zoom ottico	25



A series of horizontal dashed lines spanning the width of the page, intended for handwriting practice.

Il presente manuale non può essere riprodotto, né interamente né parzialmente (fatte salve brevi citazioni in articoli o riviste del settore), senza l'autorizzazione scritta della NIKON CORPORATION.

**NIKON CORPORATION**

© 2014 Nikon Corporation



FX4C02(1H)  
6MN4131H-02