

Registrare il prodotto e richiedere assistenza all'indirizzo

[www.philips.com/welcome](http://www.philips.com/welcome)

OR7200



Manuale utente

**PHILIPS**

1

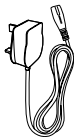
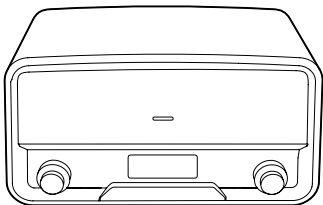

2

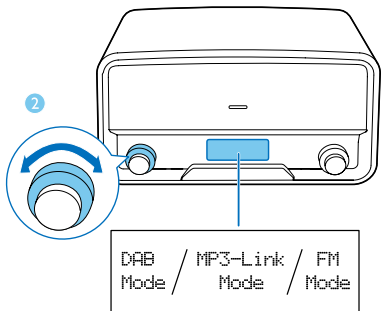
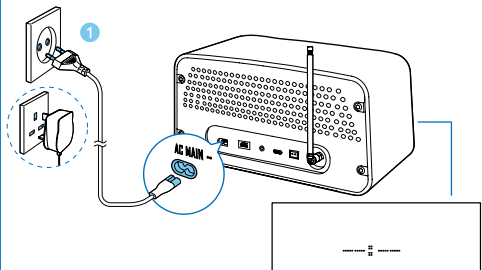

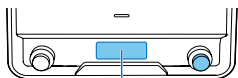

2 sec.

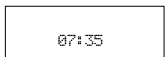
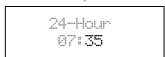
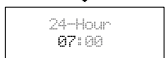
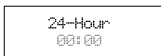

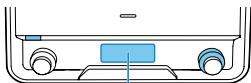

FM  
Mode



87.50MHz  
[No RadioText]

SCAN



2 sec.



87.50MHz  
Auto



98.30MHz P1  
[No RadioText]



105.70MHz P3  
[No RadioText]

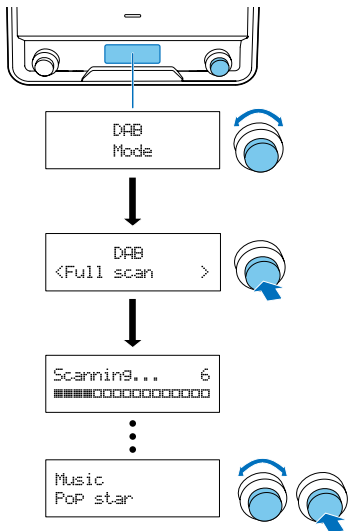

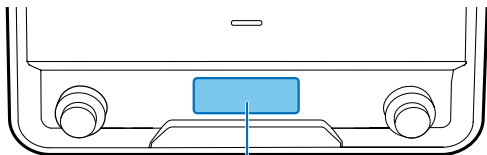

MP3-Link  
Mode

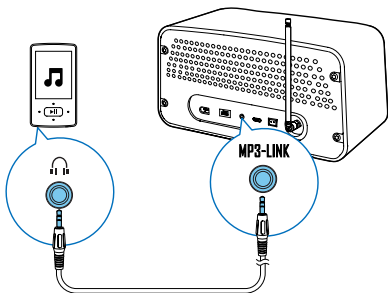

Congratulazioni per l'acquisto e benvenuti in Philips! Per trarre il massimo vantaggio dall'assistenza fornita da Philips, registrare il proprio prodotto sul sito: [www.philips.com/welcome](http://www.philips.com/welcome).

# 1 Sicurezza

Leggere attentamente tutte le istruzioni prima di utilizzare questo prodotto. La garanzia non copre i danni derivanti dal mancato rispetto delle istruzioni fornite.

## **Rischio di scossa elettrica o di incendio!**

- Non esporre il prodotto e gli accessori a pioggia o acqua. Non collocare contenitori di liquidi, ad esempio vasi, accanto al prodotto. Se vengono versati dei liquidi sopra o all'interno del prodotto, scollegarlo immediatamente dalla presa di corrente. Per un controllo del prodotto prima dell'uso, contattare il centro di assistenza clienti Philips.
- Non collocare mai il prodotto e gli accessori vicino a fiamme esposte o ad altre fonti di calore, inclusa la luce diretta del sole.
- Non inserire oggetti nelle aperture di ventilazione o in altre aperture del prodotto.
- Se si usa la spina di alimentazione o un accoppiatore per scollegare il dispositivo, assicurarsi che la spina e l'accoppiatore siano facilmente accessibili.
- Scollegare il prodotto dalla presa di corrente in caso di temporali.
- Estrarre sempre il cavo di alimentazione afferrando la spina e non il cavo.

## **Rischio di corto circuito o di incendio!**

- Prima di collegare il prodotto alla presa di corrente accertarsi che la tensione di alimentazione corrisponda al valore stampato sul retro dell'apparecchio. Non collegare mai il prodotto alla presa di corrente se la tensione è diversa.



- Non esporre mai il prodotto a pioggia, acqua, raggi solari o calore eccessivo.
- Evitare di fare forza sulle spine di alimentazione. Le spine di alimentazione non inserite correttamente possono causare archi elettrici o incendi.

### **Rischio di lesioni o danni al prodotto!**

- Non esporre il prodotto a gocce o schizzi.
- Non posizionare sul prodotto oggetti potenzialmente pericolosi (ad esempio oggetti che contengono liquidi o candele accese).
- Non posizionare mai il prodotto o un qualsiasi oggetto su cavi di alimentazione o altre attrezzature elettriche.
- Se il prodotto viene trasportato in luoghi dove la temperatura è inferiore a 5°C, estrarlo dalla confezione e attendere che la sua temperatura raggiunga la temperatura ambiente prima di eseguire il collegamento alla presa di corrente.

### **Rischio di surriscaldamento!**

- Non installare il prodotto in uno spazio ristretto. Lasciare uno spazio di almeno 10 cm intorno al prodotto per consentirne la ventilazione.
- Accertarsi che le aperture di ventilazione del prodotto non siano mai coperte da tende o altri oggetti.



#### Nota

- La targhetta del modello è situata sul retro dell'apparecchio.

## 2 Contenuto della confezione (Fig. 1)

## 3 Collegamento dell'alimentazione (Fig. 2-1)

## 4 Accensione (Fig. 2-2)

Premere la manopola **POWER VOLUME** o girare la manopola **SOURCE**.

↳ Il prodotto passa all'ultima sorgente selezionata.

- Per passare il prodotto alla modalità standby, premere la manopola **POWER VOLUME** di nuovo.

## 5 Impostazione dell'orologio (Fig. 3)

1 In modalità standby, tenere premuta la manopola **SELECT** ◀▶▶ per 2 secondi.

↳ Lampeggia **12-Hour** (formato 12 ore) o **24-Hour** (formato 24 ore).

2 Girare la manopola **SELECT** ◀▶▶ per selezionare un formato dell'ora e poi premere la manopola **SELECT** ◀▶▶ per confermare.

↳ Le cifre delle ore lampeggiano.

3 Girare la manopola **SELECT** ◀▶▶ per impostare l'ora e poi premere la manopola **SELECT** ◀▶▶ per confermare.

↳ Le cifre dei minuti lampeggiano.

4 Girare la manopola **SELECT** ◀▶▶ per impostare i minuti.

- 5 Premere la manopola **SELECT** ◀▶ per confermare.

## 6 Ascolto della radio FM

- 1 Girare la manopola **SOURCE** per impostare il prodotto in modalità FM.
- 2 Cercare le stazioni radio automaticamente o manualmente.



### Nota

- Per una ricezione ottimale, estendere completamente l'antenna e regolarne la posizione.
- È possibile archiviare un massimo di 30 stazioni radio FM.

---

## Ricerca automatica di una stazione radio

Premere **SCAN** per attivare la ricerca automatica.

87.50MHz  
Scanning...

- ↳ Dopo aver trovato una stazione con un segnale forte, la ricerca si arresta e la stazione radio viene trasmessa.

---

## Ricerca manuale di una stazione radio

Girare la manopola **SELECT** ◀◀▶▶ finché la frequenza della stazione non viene visualizzata.

---

## Salvataggio automatico delle stazioni radio (Fig. 4)

Tenere premuto **SCAN** per attivare la ricerca automatica.

↳ Una volta completata la ricerca, la prima stazione radio salvata viene trasmessa.

- Per sintonizzarsi su una stazione radio salvata, girare la manopola **PRESET** finché non viene visualizzata la relativa frequenza.
- 

## Programmazione manuale delle stazioni radio

- 1 Consentono di sintonizzarsi su una stazione radio.
- 2 Premere il pulsante **PROGRAM** per attivare la programmazione.
- 3 Girare la manopola **SELECT** ◀◀▶▶ per selezionare un numero di sequenza preimpostato.
- 4 Premere la manopola **SELECT** ◀◀▶▶ per confermare.  
↳ La stazione radio viene salvata con il numero di sequenza selezionato.

- 5 Ripetere i passaggi da 1 a 4 per programmare più stazioni radio.
- Per sintonizzarsi su una stazione radio preimpostata, girare la manopola **PRESET** finché non viene visualizzata la relativa frequenza.



#### Nota

- Se si salva una stazione radio con il numero di sequenza di un'altra, la viene sovrascritta.

---

## Visualizzazione delle informazioni RDS

Per RDS (Radio Data System), si intende un servizio che consente alle stazioni FM di trasmettere informazioni aggiuntive. Quando si esegue la sintonizzazione su una stazione radio FM che trasmette segnali RDS, viene visualizzato il nome della stazione.

- 1 Sintonizzarsi su una stazione RDS.
- 2 Premere ripetutamente **INFO** per scorrere le informazioni seguenti (se disponibili):
  - Testo radio
  - Tipo di programma, ad esempio **[NEWS]** (notizie), **[SPORT]** (sport), **[POP M]** (musica pop)...
  - Servizio di programmazione
  - Mono/Stereo
  - Time (Ora)
  - Data

---

### Tipi di programma RDS

---

Tipo di programma	Descrizione
-------------------	-------------

---

<b>NEWS (Notizie)</b>	Notiziari
<b>AFFAIRS</b>	Politica e attualità
<b>INFO</b>	Programmi speciali di carattere divulgativo
<b>SPORT</b>	Sport
<b>EDUCATE</b>	Istruzione e formazione avanzata
<b>DRAMA</b>	Letteratura e commedie radiofoniche
<b>CULTURE</b>	Cultura, religione e società
<b>SCIENCE</b>	Scienza
<b>VARIED</b>	Programmi di intrattenimento
<b>POP M</b>	Musica pop
<b>ROCK M</b>	Musica rock
<b>MOR M</b>	Musica leggera
<b>LIGHT M</b>	Musica classica leggera
<b>CLASSICS</b>	Musica classica
<b>OTHER M</b>	Programmi musicali speciali
<b>WEATHER</b>	Previsioni del tempo
<b>FINANCE</b>	Finanza
<b>CHILDREN</b>	Programmi per bambini
<b>SOCIAL</b>	Programmi di carattere sociale
<b>RELIGION</b>	Religione
<b>PHONE IN</b>	Programmi con telefonate in diretta
<b>TRAVEL</b>	Viaggi
<b>LEISURE</b>	Divertimento

JAZZ	Musica jazz
COUNTRY	Musica country
NATION M	Musica folkloristica
OLDIES	Musica revival
FOLK M	Musica folk
DOCUMENT	Documentari
TEST	Prova sveglia
ALARM	Sveglia

## Regolazione delle impostazioni FM

- 1 In modalità FM, premere **MENU** per accedere ai menu FM.
- 2 Girare la manopola <sup>SELECT</sup> ◀▶ per scorrere i menu.

### Impostazione scansione

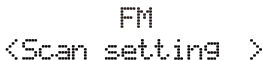

FM  
<Scan setting >

- 1 Premere la manopola <sup>SELECT</sup> ◀▶ per accedere ai sottomenu.
- 2 Girare la manopola <sup>SELECT</sup> ◀▶ per selezionare un'opzione.
  - <Strong stations>: consente di cercare solo le stazioni con un segnale forte.
  - <All stations>: consente di cercare tutte le stazioni a prescindere dalla potenza del segnale.

- 3 Premere la manopola <sup>SELECT</sup> ◀▶▶ per confermare l'opzione.
- 

## Impostazione audio



FM  
<Audio setting >

- 1 Premere la manopola <sup>SELECT</sup> ◀▶▶ per accedere ai sottomenu.
- 2 Girare la manopola <sup>SELECT</sup> ◀▶▶ per selezionare un'opzione.
- <Stereo allowed>: consente la riproduzione stereo anche se la stazione trasmette segnali audio stereo deboli.
  - <Forced mono>: consente di convertire i segnali stereo in uscita mono anche se la stazione trasmette segnali audio stereo forti.
- 3 Premere la manopola <sup>SELECT</sup> ◀▶▶ per confermare l'opzione.
- 

## Menu di sistema



FM  
<System >

- 1 Premere la manopola <sup>SELECT</sup> ◀▶▶ per accedere ai menu di sistema.
- 2 Girare la manopola <sup>SELECT</sup> ◀▶▶ per selezionare un sottomenu.
- Per i dettagli, fare riferimento alla sezione "Utilizzo dei menu di sistema".



# 7 Ascolto delle stazioni radio DAB



## Nota

- Per una ricezione ottimale, estendere completamente l'antenna e regolarne la posizione.
- È possibile programmare un massimo di 30 stazioni radio DAB.
- Per le frequenze radio DAB disponibili nella propria zona, chiedere informazioni al rivenditore locale o consultare il sito [www.WorldDAB.org](http://www.WorldDAB.org).

---

## Primo utilizzo (Fig. 5)

- 1 Girare la manopola **SOURCE** per impostare il prodotto in modalità DAB.
- 2 Girare la manopola **SELECT** ◀◀ ▶▶ finché il menu <Full scan> non viene visualizzato.
- 3 Premere la manopola **SELECT** ◀◀ ▶▶ per attivare la ricerca automatica.
  - ↳ L'unità salva automaticamente le stazioni radio con un segnale sufficientemente forte.
  - ↳ Una volta completata la ricerca, la prima stazione radio salvata viene trasmessa automaticamente.
- 4 Girare la manopola **SELECT** ◀◀ ▶▶ per selezionare una stazione, quindi premere la manopola **SELECT** ◀◀ ▶▶ per iniziare l'ascolto.



## Suggerimento

- È possibile rieseguire la scansione per aggiornare l'elenco delle stazioni salvate (vedere "**Utilizzo dei menu DAB**" > "**Riscansione delle stazioni**").
- È possibile sintonizzarsi su una stazione manualmente (vedere "**Utilizzo dei menu DAB**" > "**Sintonizzazione manuale su una stazione**").

---

## Informazioni sui simboli speciali

Alcuni simboli potrebbe essere visualizzati prima del nome di una stazione.

- H: la stazione è una delle 10 stazioni preferite.
- ? : la stazione non è disponibile o inattiva.
- >>> : la stazione è una stazione primaria con un servizio secondario.
- <<< : la stazione è una stazione secondaria.

---

## Programmazione delle stazioni radio

- 1 Sintonizzarsi su una stazione radio DAB.
- 2 Premere **PROGRAM** per attivare la programmazione.
- 3 Girare la manopola <sup>SELECT</sup> <<>> per selezionare un numero di sequenza preimpostato.
- 4 Premere la manopola <sup>SELECT</sup> <<>> per confermare.  
↳ La stazione radio viene salvata con il numero di sequenza selezionato.

- 5 Ripetere i passaggi da 1 a 4 per programmare più stazioni radio.
- Per sintonizzarsi su una stazione radio preimpostata, girare la manopola **PRESET** finché non viene visualizzata la relativa frequenza.



#### Nota

- Se si salva una stazione radio con il numero di sequenza di un'altra, la viene sovrascritta.

---

## Visualizzazione delle informazioni DAB

Sul display della trasmissione DAB, nella prima riga è visualizzato il nome della stazione e nella seconda le informazioni di servizio. Premere ripetutamente **INFO** per scorrere le informazioni seguenti (se disponibili).

- Dynamic Label Segment (DLS)
- Potenza del segnale
- Program Type (PTY)
- Nome gruppo
- Frequenza
- Intervallo errore segnale
- Codec velocità trasmissione
- Time (Ora)
- Data

---

## Utilizzo dei menu DAB

- 1 In modalità DAB, premere **MENU** per accedere ai menu DAB.
- 2 Girare la manopola **SELECT**  per scorrere i menu.

---

## Sintonizzazione su una stazione salvata



DAB  
<Station list >

- 1 Premere la manopola **SELECT** ◀▶▶ per accedere all'elenco di stazioni salvate.
  - Se non è stata salvata alcuna stazione DAB, il prodotto comincia la ricerca automatica.
- 2 Girare la manopola **SELECT** ◀▶▶ per selezionare una stazione.
- 3 Premere la manopola **SELECT** ◀▶▶ per avviare l'ascolto.

---

## Riscansione delle stazioni

La scansione completa viene usata per eseguire una ricerca su vasta scala per le stazioni radio DAB.



DAB  
<Full scan >

Premere la manopola **SELECT** ◀▶▶ per avviare la scansione delle stazioni DAB disponibili.

- ↳ A scansione completata, viene trasmessa la prima stazione rilevata.

---

## Sintonizzazione manuale su una stazione

Questa funzione consente di sintonizzarsi manualmente su un canale o una frequenza specifica e, unitamente alla regolazione dell'antenna, permette di ottenere una ricezione radio ottimale.

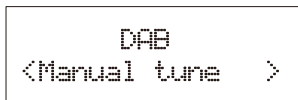

- 1 Premere la manopola <sup>SELECT</sup> ◀▶▶ per accedere all'elenco delle stazioni.
- 2 Girare la manopola <sup>SELECT</sup> ◀▶▶ per selezionare una stazione da 5A a 13F.



- 3 Premere la manopola <sup>SELECT</sup> ◀▶▶ per confermare l'opzione.

---

## DRC (Dynamic Range Control)

L'opzione DRC aggiunge o rimuove un grado di compensazione per le differenze nella gamma dinamica tra le stazioni radio.



- 1 Premere la manopola <sup>SELECT</sup> ◀▶▶ per accedere ai sottomenu.

- 2 Girare la manopola **SELECT** ◀▶▶ per selezionare un'opzione.
    - <DRC off>: non viene applicata alcuna compensazione (l'asterisco indica l'impostazione corrente).
    - <DRC low>: viene applicata una compensazione media.
    - <DRC high>: viene applicata la compensazione massima.
  - 3 Premere la manopola **SELECT** ◀▶▶ per confermare l'opzione.
- 

## Rimozione delle stazioni non valide

Questa opzione consente di visualizzare le stazioni attive e rimuove le stazioni che sono nell'elenco, ma non dispongono di un servizio attivo nella propria zona. Davanti al nome di una stazione non valida, viene visualizzato un punto interrogativo (?).

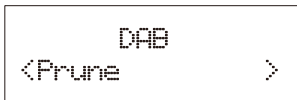

- 1 Premere la manopola **SELECT** ◀▶▶ per accedere ai sottomenu.
- 2 Girare la manopola **SELECT** ◀▶▶ per selezionare un'opzione.
  - <No>: consente di tornare al menu precedente.
  - <Yes>: consente di rimuovere le stazioni non valide dall'elenco delle stazioni.
- 3 Premere la manopola **SELECT** ◀▶▶ per confermare l'opzione.

## Menu di sistema

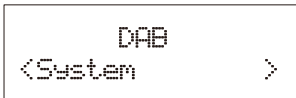

- 1 Premere la manopola <sup>SELECT</sup> ◀▶▶ per accedere ai menu di sistema.
- 2 Girare la manopola <sup>SELECT</sup> ◀▶▶ per selezionare un sottomenu.
  - Per i dettagli, fare riferimento alla sezione "Utilizzo dei menu di sistema".

## 8 Utilizzo dei menu di sistema

Utilizzare i menu di sistema per

- controllare la versione software attuale del prodotto;
- aggiornare il software e
- ripristinare il prodotto alle impostazioni di fabbrica.

---

## Verifica della versione corrente del software

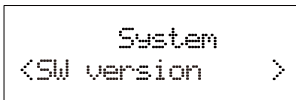

Premere la manopola <sup>SELECT</sup> ◀▶▶ per visualizzare la versione software attuale.

---

## Ripristino del prodotto

The image shows a rectangular LCD display with a black border. The text on the screen is in a pixelated font. The top line reads "System" and the bottom line reads "<Factory Reset >".

- 1 Premere la manopola <sup>SELECT</sup> ◀▶ per visualizzare le opzioni.
  - 2 Girare la manopola <sup>SELECT</sup> ◀▶ per selezionare un'opzione.
    - <No>: consente di tornare al menu precedente.
    - <Yes>: consente di riportare il prodotto alle impostazioni di fabbrica.
  - 3 Premere la manopola <sup>SELECT</sup> ◀▶ per confermare l'opzione.
- 

## Aggiornamento del software

The image shows a rectangular LCD display with a black border. The text on the screen is in a pixelated font. The top line reads "System" and the bottom line reads "<Software Upgra".

- 1 Visitare il sito Web [www.philips.com/support](http://www.philips.com/support).
- 2 Cercare le informazioni di supporto relative al proprio prodotto utilizzando la parola "OR7200/10".
  - ↳ Quando un pacchetto di aggiornamento è disponibile, il collegamento "Firmware Upgrade Readme File" è accessibile. La dicitura esatta del nome del collegamento potrebbe variare a seconda della lingua.
- 3 Fare clic sul collegamento "Firmware Upgrade Readme File".



- 4 Leggere attentamente le istruzioni sull'aggiornamento del software.
- 5 Seguire le istruzioni per completare l'aggiornamento.

## 9 Ascolto di un dispositivo esterno (Fig. 6)

Grazie a questo prodotto è anche possibile ascoltare un dispositivo audio esterno come ad esempio un lettore MP3.

- 1 Girare la manopola **SOURCE** per impostare il prodotto in modalità MP3-Link.
- 2 Collegare il cavo MP3 Link fornito:
  - alla presa **MP3-LINK** sul pannello posteriore di questo prodotto;
  - jack delle cuffie del dispositivo esterno.
- 3 Riprodurre l'audio dal dispositivo esterno (fa riferimento al relativo manuale dell'utente).

## 10 Regolazione del volume

Girare la manopola **POWER VOLUME**.

## 11 Risoluzione dei problemi



### Avvertenza

- Non rimuovere il rivestimento del prodotto per nessun motivo.

Al fine di mantenere valida la garanzia, non provare a riparare l'unità. Se si verificano problemi quando si utilizza il dispositivo, consultare l'elenco riportato di seguito prima di richiedere l'assistenza. Se il problema persiste, consultare il sito Web di Philips ([www.philips.com/support](http://www.philips.com/support)). Quando si contatta Philips, assicurarsi di avere il dispositivo nelle vicinanze e di disporre del numero di modello e del numero di serie.

### **Assenza di alimentazione**

- Verificare che il cavo di alimentazione CA sia collegato correttamente.
- Assicurarsi che venga erogata corrente dalla presa CA.

### **Audio assente**

- Regolare il volume.
- In modalità MP3-Link, accertarsi che sul dispositivo audio esterno non sia disabilitato l'audio.

### **Nessuna risposta dal prodotto**

- Assicurarsi che l'alimentazione sia disponibile.
- Spegner e riaccendere il prodotto.

### **Scarsa ricezione radio**

- A causa dell'interferenza da altri ostacoli elettrici o fisici, i segnali diventano deboli. Spostare il prodotto in un luogo senza interferenze.
- Accertarsi che l'antenna sia completamente estesa. Regolare la posizione dell'antenna.

### **L'impostazione dell'orologio è stata cancellata.**

- Si è verificata un'interruzione di alimentazione o il cavo di alimentazione CA è stato scollegato.
- Impostare nuovamente l'ora.

# 12 Informazioni sul prodotto



## Nota

- Le informazioni relative al prodotto sono soggette a modifiche senza preavviso.

---

## Amplificatore

Risposta in frequenza	60 Hz - 16 kHz, $\pm 3$ dB
Rapporto segnale/rumore	> 65 dBA
Ingresso Aux	0,5 V RMS 20 kohm

---

## Sintonizzatore

Gamma di sintonizzazione	FM: 87,50 - 108,00 MHz; DAB: 174,928-239,200 MHz
Griglia di sintonizzazione	50 kHz
Sensibilità DAB (EN50248)	< -95 dBm
Distorsione totale armonica	< 2%
Rapporto segnale/rumore	> 50 dBA
Numero di stazioni radio preimpostate	30 (FM), 30 (DAB)

---

## Altoparlanti

Impedenza altoparlanti	4 ohm
Driver altoparlanti	2 driver full range da 3"
Sensibilità	> 82 dB/m/W

---

---

## Informazioni generali

Potenza nominale CA	220-240V~, 50 Hz
Consumo energetico durante il funzionamento	10 W
Dimensioni (unità principale)	325 x 175 x 167 mm
Peso (unità principale)	3,5 kg

---

## 13 Avviso

Qualsiasi modifica o intervento su questo dispositivo che non sia espressamente consentita da Philips Consumer Lifestyle può invalidare il diritto dell'utente all'uso dell'apparecchio.

---

## Conformità

Questo prodotto è conforme ai requisiti sulle interferenze radio della Comunità Europea.



Questo è un apparecchio di CLASSE II con doppio isolamento e senza dispositivi per la messa a terra.



---

## Salvaguardia dell'ambiente

Questo prodotto è stato progettato e realizzato con materiali e componenti di alta qualità, che possono essere riciclati e riutilizzati.



Quando su un prodotto si trova il simbolo del bidone dei rifiuti con una croce, significa che tale prodotto è soggetto alla Direttiva Europea 2002/96/CE. Informarsi sul sistema di raccolta differenziata in vigore per i prodotti elettrici ed elettronici.



Attenersi alle normative locali per lo smaltimento dei rifiuti e non gettare i vecchi prodotti nei normali rifiuti domestici.

Il corretto smaltimento dei prodotti usati aiuta a prevenire l'inquinamento ambientale e possibili danni alla salute.

### Informazioni per il rispetto ambientale

L'uso di qualsiasi imballo non necessario è stato evitato. Si è cercato, inoltre, di semplificare la raccolta differenziata, usando per l'imballaggio tre materiali: cartone (scatola), polistirene espanso (materiale di separazione) e polietilene (sacchetti, schiuma protettiva).

Il sistema è composto da materiali che possono essere riciclati e riutilizzati purché il disassemblaggio venga effettuato da aziende

specializzate. Attenersi alle norme locali in materia di riciclaggio di materiali per l'imballaggio, batterie usate e apparecchiature obsolete.

---

## Copyright

2012 © Koninklijke Philips Electronics N.V.

Le specifiche sono soggette a modifica senza preavviso. I marchi sono di proprietà di Koninklijke Philips Electronics N.V. o dei rispettivi detentori. Philips si riserva il diritto di modificare i prodotti senza l'obbligo di implementare tali modifiche anche nelle versioni precedenti.



All registered and unregistered trademarks are property of their respective owners.

© 2012 Koninklijke Philips Electronics N.V.

All rights reserved.

OR7200\_10\_UM\_V1.0

