

# SPECIAL.T<sup>®</sup>

BY NESTLÉ



**User manual**

**Manuel d'utilisation**

**Istruzioni per l'uso**

**Benutzerhandbuch**

**Gebruiksaanwijzing**

**Manual de usuario**



Link: [English version](#)

Lien: [Version française](#)

Indirizzo : [Versione Italiana](#)

Link: [Deutsche version](#)

Link: [Nederlandse versie](#)

Enlace: [Versión en español](#)

- P3** ▪ Machine introduction  
Introduction machine
- P4** ▪ Machine description  
Description machine
- Control panel  
Interface utilisateur
- P5** ▪ Start-up  
Mise en marche
- P6** ▪ "TEA MASTER" function  
Fonction "TEA MASTER"
- "MY CUP" function  
Fonction "MY CUP"
- P7** ▪ Water filter replacement  
Remplacement du filtre à eau
- P8-9** ▪ Descaling  
Détartrage
- P10** ▪ Daily care and cleaning  
Entretien quotidien et nettoyage
- Alerts  
Avertissements
- Emptying system  
Vider le système
- P11** ▪ Troubleshooting  
Pannes
- Specifications  
Spécifications
- Spare parts/Optional accessories  
Pièces détachées / Accessoires optionnels
- P12-13** ▪ Safety precautions  
Précaution et sécurité

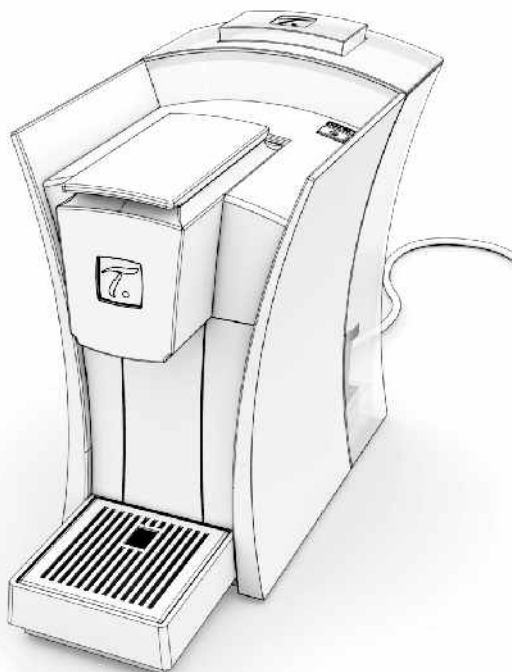

***"Did you know that some black teas need a shorter infusion time at 92°C, and that some green teas require a longer infusion time but with water at 80°C ?"***

This is why the **SPECIAL.T** machine combines the capsule detection with an innovative system that is able to heat the water to the proper temperature, while controlling different infusion cycles. The machine first fills up the capsule and then gives time for the tea leaves to infuse before starting cup filling.

- With the "**TEA MASTER**" function, the machine automatically prepares a cup of tea, according to the recommendation of our "tea master".
- The function "**MY CUP**" allows you to personalize the amount of water added to your cup.

***" Saviez-vous que certains thés noirs par exemple ont besoin d'infuser rapidement à 92°C alors que certains thés verts infusent plus lentement avec une eau à 80°C ?"***

C'est pour cela que la machine **SPECIAL.T** associe une détection de capsule à un système innovant qui permet de chauffer l'eau à la température désirée, tout en contrôlant différents cycles d'infusion.

La machine remplit d'abord la capsule d'eau à la température requise, puis laisse les feuilles infuser avant de remplir la tasse.

- Avec la fonction "**TEA MASTER**", vous laissez la machine vous préparer un thé automatiquement, suivant les recommandations de nos "Maîtres du thé".
- La fonction "**MY CUP**" permet de personnaliser le volume d'eau à votre tasse.

# Machine description

## Description machine

- 1 Closing handle  
Poignée de fermeture
- 2 Grid  
Grille
- 3 Drip tray  
Bac d'égouttage
- 4 Capsule Container  
Bac à capsules
- 5 Water tank  
Bac à eau
- 6 Water filter  
Filtre à eau

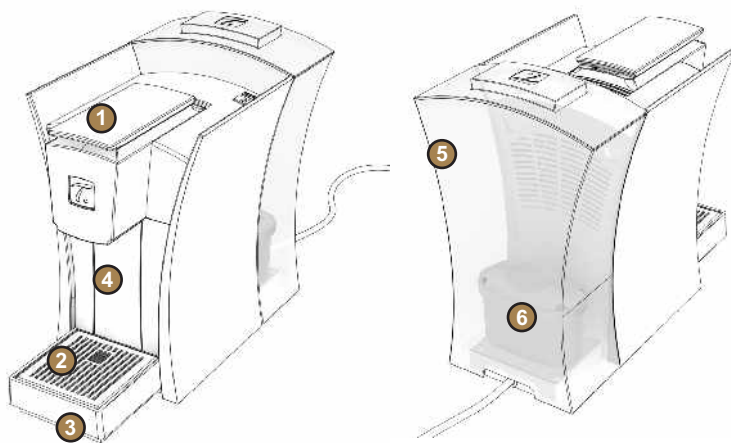



# Control panel

## Interface utilisateur

- 1 ON/OFF Switch  
Touche ON/OFF
- 2 Filter reset button & filter warning  
Touche de réinitialisation filtre et alarme filtre



- 3 "TEA MASTER" and "MY CUP" button  

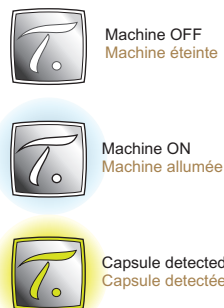

# Start-up

## Mise en marche



### Machine priming

### Amorçage de la machine

Plug in the machine.  
Brancher la machine.

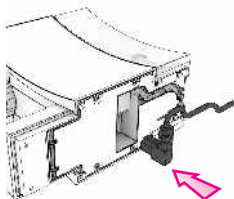

Remove the protection plug.  
Retirer le bouchon de protection.

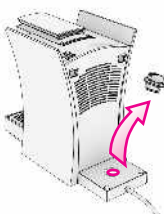

Fill with fresh drinking water.  
Remplir d'eau fraîche potable.



Fill in to the top.  
Remplir jusqu'en haut.

Insert water tank.  
Remettre le réservoir à eau.

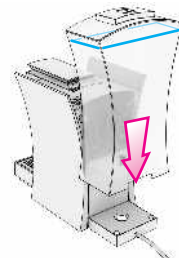

Do not insert the capsule during priming.  
Ne pas mettre la capsule pendant l'amorçage.

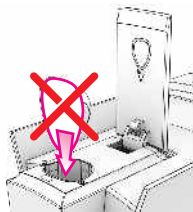

Plug in the machine and switch ON.  
Brancher la machine et appuyer sur ON.

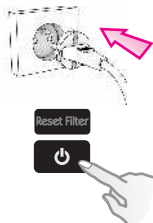

Place a cup.  
Placer une tasse.

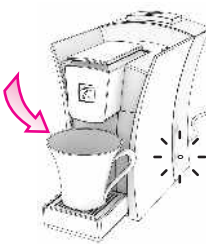

Press **7** as many times as needed to fill one cup.  
Appuyez sur **7** le nombre de fois nécessaire pour remplir une tasse.



Can take up to 2 minutes before the water flows.  
Peut prendre jusqu'à 2 minutes avant que l'eau coule.

### Installation of first water filter

### Installation du premier filtre à eau

Immerse the new filter in a vessel containing water to remove air.  
Immerger le filtre neuf dans un récipient d'eau afin d'en retirer l'air.



Install new filter.  
Mettre en place le filtre neuf.

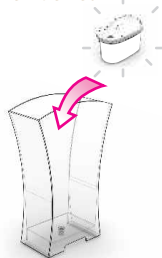

Refill with fresh drinking water.  
Remplir d'eau fraîche potable.



Fill in to the top.  
Remplir jusqu'en haut.

Place a cup.  
Placer une tasse.

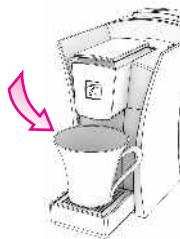

Press **7** as many times as needed to fill one cup.  
Appuyez sur **7** le nombre de fois nécessaire pour remplir une tasse.



Can take up to 2 minutes before the water flows.  
Peut prendre jusqu'à 2 minutes avant que l'eau coule.

Ready.  
Prêt.

# "TEA MASTER" function

## Fonction "TEA MASTER"

Use "TEA MASTER" for ideal preparation. The optimal temperature and infusion time will be selected to prepare a ~200 ml cup.

Utilisez "TEA MASTER" pour une préparation idéale. Température et temps d'infusion seront sélectionnés pour préparer une tasse de ~200ml.

Ready.  
Prêt.



Insert a capsule.  
Insérer une capsule.

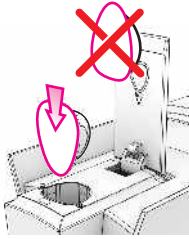

Once capsule is detected, push **7**.  
Lorsque la capsule est reconnue, appuyer sur **7**.



Tea is being prepared.  
Extraction en cours.



Machine stops automatically.  
La machine s'arrête automatiquement.



# "MY CUP" function

## Fonction "MY CUP"

SPECIAL .T has developed its tea range based on a defined amount of water in order to have an ideally brewed tea. However it is possible to personalize "your" cup of tea by programming the flow stop to the required amount of water.

SPECIAL .T a développé sa gamme de thé selon une tasse d'un volume défini afin d'avoir une préparation idéale, il est toutefois possible de programmer l'arrêt automatique de la machine à "sa" propre tasse personnalisée.

## Programming "your" personalized cup

### Programmer "votre" tasse personnalisée

Insert a capsule.  
Insérer une capsule.

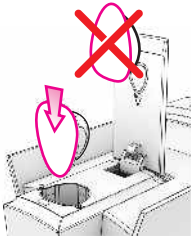

Keep finger pressed on **7** while the cup is being filled.  
Maintenir le doigt sur **7** durant toute l'extraction.



Release button when volume is attained.  
Retirer le doigt quand le volume désiré est atteint.

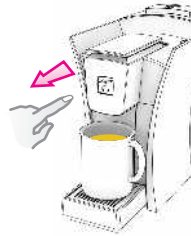

Machine stops and quantity is recorded.  
La machine s'arrête et votre quantité est enregistrée.

**i** Min. ~50 ml.  
Max. ~500 ml.

## Serving "your" personalized cup

### Servir "votre" tasse personnalisée

Insert a capsule.  
Insérer une capsule.

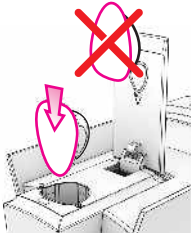

Quickly double click on **7** to start filling the tea cup.  
Double appui rapide sur **7** pour démarrer l'extraction.



2x (< 1 sec.)

The machine stops at the recorded quantity.  
La machine s'arrête à la quantité enregistrée.



# Water filter replacement

## Remplacement du filtre à eau

The water filter eliminates most of the chlorine and lime found in tap water to preserve the purity of each tea.

Le filtre à eau élimine la majeure partie du chlore et du calcaire contenus dans l'eau courante, préservant ainsi la pureté de chaque thé.



EN  
FR

### Insert a new filter

#### Placer un filtre neuf

Filter must be changed.  
Le filtre doit être changé.



Remove and empty water tank.  
Enlever et vider le réservoir d'eau.



Remove filter.  
Enlever le filtre.

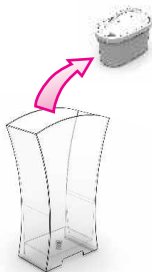

Clean water tank with a soft cloth.  
Nettoyer le réservoir avec un chiffon doux



Immerse the new filter in a vessel containing water to remove air.  
Immerger le filtre neuf dans un récipient d'eau afin d'en retirer l'air.



Install a new filter.  
Mettre en place le filtre neuf.

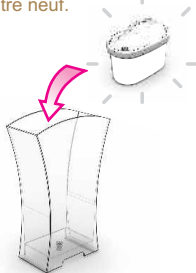

Refill with fresh drinking water.  
Remplir d'eau fraîche potable.



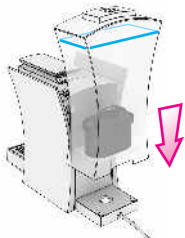

Fill in to the top.  
Remplir jusqu'en haut.

Insert water tank.  
Remettre le réservoir à eau.

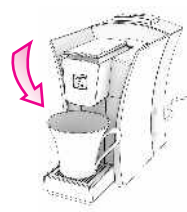

Place a cup.  
Placer une tasse.



Press  as many times as needed to fill one cup.

Appuyez sur  le nombre de fois nécessaire pour remplir une tasse.

Press "filter reset" for 2 sec. until warning turns off.

Maintenir le bouton "filter reset" durant 2 sec. jusqu'à ce que le voyant s'éteigne.



Can take up to 2 minutes before the water flows.  
Peut prendre jusqu'à 2 minutes avant que l'eau coule.



2 sec.



# Descaling Détartrage



Read the safety precautions on the descaling package carefully. The descaling solution can be harmful. Avoid contact with eyes, skin and machine surfaces. Never use vinegar to descale as it can damage your machine. It is recommended to descale your machine at least once a year.

Observer les consignes de sécurité indiquées sur l'emballage du détartrant. Le détartrant peut aggraver la surface de l'appareil. Ne pas utiliser de vinaigre (risque d'endommager votre machine). Il est recommandé de détartrer votre machine une fois par an au minimum.

## Preparation

### Préparation

1

Eject the capsule.  
Ejecter la capsule.

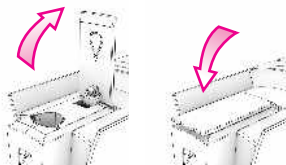

Empty drip tray and capsule container.  
Vider le bac d'égouttage  
et le bac à capsules.

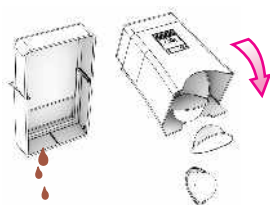

Remove and empty water tank.  
Enlever et vider le réservoir d'eau.

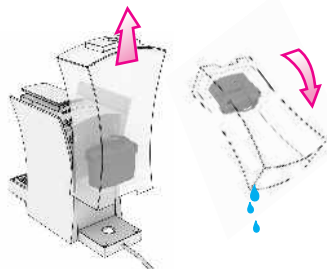

Remove filter.  
Enlever le filtre.

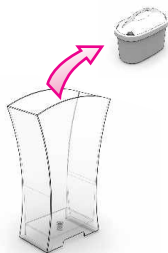

Fill tank with descaling agent + water.  
Remplir le réservoir avec le détartrant  
et de l'eau.



Please observe those recommendations given along with your household descaling agent.  
Merci de suivre les recommandations de dosage de votre détartrant habituel.

## Descaling Détartrer

2

Place a cup.  
Placer une tasse.

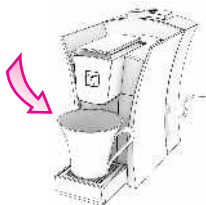

Press **7** until water tank is empty and discard the descaling agent.  
Presser **7** jusqu'à ce que le réservoir d'eau soit vide et jeter le détartrant.





## Rinse

### Rincer

3

Rinse and clean the water tank with a soft cloth.  
Rincer et nettoyer le réservoir avec un chiffon doux.



Install the new filter.  
Mettre en place le filtre neuf.



Refill with fresh water.  
Remplir d'eau fraîche potable.

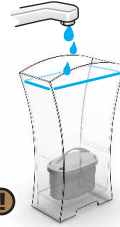

Fill in to the top.  
Remplir jusqu'en haut.

Place a cup.  
Placer une tasse.

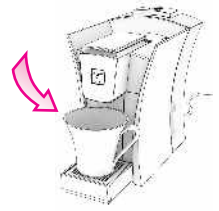

Press **7** until water tank is empty and discard the water.

Presser **7** jusqu'à ce que le réservoir d'eau soit vide et jeter le détartrant.



Can take up to 2 minutes before the water flows.  
Peut prendre jusqu'à 2 minutes avant que l'eau coule.



# Daily care and cleaning

## Entretien quotidien et nettoyage

Refill with fresh water.  
Remplir d'eau potable fraîche.



Empty and clean capsule container and drip tray.  
Vider et nettoyer le bac à capsules et le bac d'égouttage.

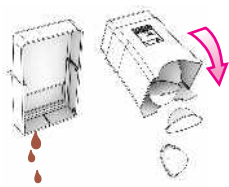

Dishwasher compatible.  
Compatible avec lave-vaisselle.



Eject the capsule after extraction.  
Ejecter la capsule après la préparation.

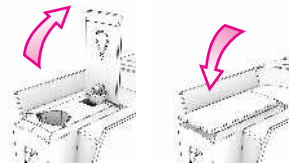

## Alerts

### Avertissements

**Used filter:** filter must be changed.  
**Filtre usagé :** Le filtre doit être changé.



**Out of water:** refill the water tank and press **7** to load the machine with water.  
**Absence d'eau :** remplir le réservoir et appuyer sur **7** pour amorcer la machine.

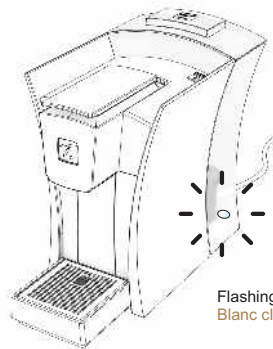

Flashing white  
Blanc clignotant

## Emptying system

### Vider le système

Empty system before a long period of non-use or transporting.

Avant une longue période de non-utilisation ou pour le transport.

Remove and empty water tank.  
Enlever et vider le réservoir d'eau.

Eject the capsule.  
Ejecter la capsule.

Press **7** until the machine is empty.  
Pressez **7** jusqu'à ce que la machine soit en absence d'eau.

Unplug the machine.  
Débrancher la machine.

Problem	Potential cause	Action
Machine does not switch on.	Problem with the mains, plug or fuse.	Check the plug, fuse.
Machine stops and water tank flashes.	The machine has run out of water.	Fill the water tank and press  without capsule until the water flows.
Tea is not hot enough.	All teas are not prepared at the same temperature.	Preheat the cup.
Capsule is crushed.	Capsule is inserted in wrong direction or the capsule container is full.	Empty the capsule container and insert the capsule in the correct direction.
Capsule cannot be ejected, sticks in the brewing unit	Capsule dried in the brewing chamber.	Always eject the capsule after the brewing.

Problème	Cause potentielle	Action
La machine ne s' allume pas.	Problème de réseau, de prise ou de fusible.	Vérifier la prise, le fusible.
La machine s'arrête et le réservoir d'eau clignote.	La machine s'est désamorcée.	Remplir le réservoir et appuyer sur  sans capsule jusqu'à ce que l'eau coule.
Le thé n'est pas assez chaud.	Tous les thés ne sont pas préparés à la même température.	Préchauffer la tasse.
La capsule est écrasée.	La capsule est insérée dans le mauvais sens ou le bac à capsule est plein.	Vider le bac à capsule et insérer la capsule dans le bon sens.
La capsule ne peut pas être éjectée, colle dans la chambre d'extraction.	La capsule a séché dans la chambre d'extraction.	Toujours éjecter le capsule après la préparation.

## Specifications

## Spécifications



220-240 V/50 Hz 1480 W max.	3 bar max.	2,9 Kg.	5°C<T°<45°C	1,5 L

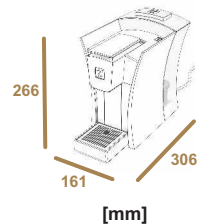

## Spare parts/Optional accessories

## Pièces de rechange / Accessoires optionnels

Water tank/Tank cover  
Réservoir à eau / Couverture



Drip tray/Capsule container  
Bac d'égouttage / Réservoir à capsules



# Safety precautions



**Caution – When you see this sign, please refer to the safety precautions to avoid possible harm and damage.**



**Information – When you see this sign, please take note of the advice for a safe and good usage of your tea machine.**

## Avoid risks of fatal electric shock and fire.

- ✦ Only plug the appliance into suitable, earthed mains connections. Make sure that the voltage of the power source is the same as that specified on the rating plate. The use of an incorrect connection voids warranty.
- ✦ If an extension cable is required, use only an earthed cable with a conductor cross-section of at least 1.5mm<sup>2</sup>.
- ✦ Do not pull the cable over sharp edges, clamp it or allow it to hang down. Keep the cable away from heat and moisture.
- ✦ If the cable is damaged, it must be replaced by the manufacturer, its service agent or similarly qualified persons in order to avoid hazard.
- ✦ To avoid hazardous damage, never place the appliance on or beside hot surfaces such as radiators, cooking rings, gas burners, open flames, or similar. Always place it on a stable and even surface.
- ✦ Disconnect the appliance from the mains when not in use for a long period.
- ✦ Disconnect by pulling out the plug and not pulling the cable itself or the cable may be damaged. Never touch the cable with wet hands.
- ✦ Never immerse the appliance or part of it in water. Never put the appliance or part of it into a dishwasher except the capsule container, drip tray and grid. Electricity and water together is dangerous and can lead to fatal electrical shocks.
- ✦ Do not open the appliance. Hazardous voltage inside!

## Avoid possible harm when operating the appliance.

- ✦ This product has been designed for domestic use only. Any commercial use, inappropriate use or failure to comply with the instructions, the manufacturer accepts no responsibility and the guarantee will not apply.
- ✦ The appliance is intended to prepare beverages according to these instructions. This appliance is intended to be used in household and similar applications such as: staff kitchen areas in shops, offices and other working environments; farm houses; by clients in hotels, motels and other residential type environments; bed and breakfast type environments. Do not use the appliance for other than intended use.
- ✦ Do not use the appliance if it is damaged or not operating perfectly. Immediately remove the plug from the power socket. Return the appliance to Special.T Club for examination, repair or adjustment. A damaged appliance can cause electrical shocks, burns and fire.
- ✦ The appliance is not intended for use by persons (including children) with reduced physical, sensory or mental capabilities, or lack of experience and knowledge, unless they have been given supervision or instruction concerning use of the appliance by a person responsible for their safety. Children should be supervised to ensure that they do not play with the appliance.
- ✦ Always close the lever completely and never lift it during operation. Scalding may occur. Do not put fingers into the capsule compartment or the capsule shaft. Danger of injury!
- ✦ Do not put fingers under tea dispensing spout. Risk of scalding!
- ✦ Never use a damaged or deformed capsule. Water could flow around the capsule when not perforated by the blades and damage appliance.
- ✦ Do not use the appliance without drip tray and drip grid to avoid any liquid on surrounding surfaces.
- ✦ When unpacking the machine, remove the plastic foil placed on the drip grid and dispose.
- ✦ This appliance operates with the Special.T capsules only.

## SAVE THESE INSTRUCTIONS.

Pass them on to any subsequent user.





**Avertissement - lorsque ce symbole apparaît, veuillez consulter les mesures de sécurité pour éviter d'éventuels dangers et dommages.**



**Information - lorsque ce symbole apparaît, veuillez prendre connaissance du conseil pour une utilisation sûre et conforme de votre machine à thé.**

## Évitez les risques de décharges électriques mortelles et l'incendie.

- Ne branchez la machine qu'au moyen d'une fiche de raccordement au réseau avec prise de terre. Assurez-vous que le voltage du bloc d'alimentation soit le même que celui qui est spécifié sur la plaque signalétique. L'utilisation d'un branchement incorrect annule la garantie.
- Si une rallonge s'avère nécessaire, n'utilisez qu'un câble de mise à terre dont le conducteur a une section d'au moins 1,5mm<sup>2</sup>.
- Ne faites pas passer le câble par-dessus des bords coupants. Fixez-le de manière à ce qu'il puisse pendre librement. Maintenez le câble à distance de la chaleur et de l'humidité.
- Si le câble est endommagé, il doit être remplacé par le fabricant, son agent après-vente ou par des personnes pareillement qualifiées, afin d'éviter tout risque.
- Pour éviter des dégâts dangereux, ne placez jamais la machine sur ou à côté de surfaces chaudes, comme des radiateurs, des anneaux de cuisson, des brûleurs à gaz, des feux nus, ou des sources de chaleur similaires.
- Débranchez la machine du réseau électrique lorsqu'elle n'est pas utilisée pendant une période prolongée.
- Débranchez la machine en tirant sur la fiche et non pas sur le câble à proprement parler afin de ne pas l'endommager. Ne touchez jamais le câble avec des mains mouillées.
- N'immergez jamais la machine, en totalité ou en partie. Ne placez jamais la machine, en totalité ou en partie, dans une machine à laver la vaisselle sauf le bac à capsules, le bac d'égouttage et la grille. L'électricité et l'eau ne font pas bon ménage et peuvent provoquer des décharges électriques mortelles.
- N'ouvrez pas la machine. Voltage dangereux à l'intérieur.
- Ne rien placer dans les ouvertures. Cela pourrait provoquer un incendie ou des décharges électriques !

## Évitez d'éventuels dangers lorsque vous utilisez la machine

- Ce produit a été conçu uniquement pour une utilisation domestique. Le fabricant n'assumera aucune responsabilité et la garantie ne s'appliquera pas en cas d'utilisation à caractère commercial, inappropriée ou dans le cas d'un quelconque non-respect des instructions données dans le mode d'emploi.
- La machine est conçue pour la préparation de boissons obtenues conformément à ce mode d'emploi. Cette machine est conçue pour des usages domestiques et similaires, tels que : des coins cuisine pour le personnel travaillant dans des boutiques, des environnements bureau et de même nature ; des fermes ; des clients dans les hôtels, les motels et d'autres environnements de type résidentiel, tels que les chambres d'hôtes. N'utilisez pas la machine pour d'autres usages que ceux auxquels elle est destinée.
- N'utilisez pas la machine si elle est endommagée ou si elle ne fonctionne pas correctement. Retirez immédiatement la fiche de la prise de courant. Renvoyez la machine à Special.T Club pour examen, réparation et réglage. Une machine endommagée peut provoquer des décharges électriques, des brûlures et un incendie.
- La machine n'est pas destinée à être utilisée par des personnes (y compris les enfants) ayant des capacités physiques, sensorielles ou mentales réduites ou qui manquent d'expérience et de connaissances, à moins qu'elles opèrent sous le contrôle d'une tierce personne ou qu'elles aient reçu des instructions sur l'utilisation de la machine par une personne responsable de leur sécurité. Les enfants devraient être encadrés de manière à ce qu'ils ne jouent pas avec la machine.
- Abaissez toujours entièrement le levier et ne le soulevez jamais pendant le fonctionnement de la machine. Il y a un risque de s'ébouillanter. Ne placez pas les doigts dans le compartiment à capsules ou dans le conduit des capsules. Il y a un risque de se blesser !
- Ne placez pas les doigts sous l'orifice de sortie du thé, risque de s'ébouillanter.
- N'utilisez jamais une capsule endommagée ou déformée. De l'eau pourrait s'écouler autour de la capsule lorsqu'elle n'a pas été perforée par les lames et pourrait endommager la machine.
- N'utilisez pas la machine sans bac et grille d'égouttage pour éviter tout liquide sur les surfaces environnantes.
- Au moment de débarrasser la machine, retirez le film plastique placé sur la grille d'égouttage et jetez-le.
- Cette machine fonctionne uniquement avec les capsules Special.T.

## CONSERVER CE MODE D'EMPLOI.

Transmettez-le à tout nouvel utilisateur.



- P3** ▪ Introduzione della macchina  
Bedienungsanleitung
- P4** ▪ Descrizione della macchina  
Gerätebeschreibung
- Pannello di controllo  
Bedienfeld
- P5** ▪ Accensione  
Inbetriebnahme
- P6** ▪ Funzione "TEA MASTER"  
Funktion "TEA MASTER"
- Funzione "MY CUP"  
Funktion "MY CUP"
- P7** ▪ Sostituzione del filtro dell'acqua  
Wasserfilter ersetzen
- P8-9** ▪ Decalcificazione  
Entkalken
- P10** ▪ Cura e pulizia quotidiane  
Tägliche Pflege und Reinigung
- Allarmi  
Alarm
- Vuotare il sistema  
System entleeren
- P11** ▪ Ricerca guasti  
Fehlerbehebung
- Specifiche tecniche  
Technische Daten
- Pezzi di ricambio / accessori opzionali  
Ersatzteile / optionales Zubehör
- P12-13** ▪ Avvertenze di sicurezza  
Vorsichtsmassnahmen



# Introduzione della macchina

## Bedienungsanleitung



***"Lo sapevate che alcuni tè neri hanno bisogno di un breve tempo di infusione a 92 °C e, invece, che alcuni tè verdi necessitano di un tempo di infusione più lungo ma con l'acqua a 80 °C ?"***

Per tale ragione la macchina **SPECIAL.T** combina l'identificazione della capsula con un sistema innovativo in grado di riscaldare l'acqua alla temperatura corretta tenendo conto di diverse fasi di infusione.

La macchina prima riempie d'acqua la capsula alla temperatura richiesta, poi lascia in infusione le foglie prima di riempire la tazza.

- Con la funzione **"TEA MASTER"**, la macchina vi prepara un tè in automatico, seguendo le raccomandazioni dei nostri esperti di tè.
- La funzione **"MY CUP"** consente di personalizzare il volume di acqua della tazza.

***"Wussten Sie, dass einige Schwarztees mit einer kurzen Ziehzeit bei 92 °C auskommen, während einige Grüntees eine längere Ziehzeit bei nur 80 °C benötigen?"***

Aus genau diesem Grund wurde die **SPECIAL.T**-Maschine entwickelt, ein innovatives System mit Kapselerkennung, welches das Wasser auf die erforderliche Temperatur aufheizt und unterschiedliche Ziehzeiten erlaubt.

Zuerst wird die Kapsel mit Wasser aufgefüllt. Nach der Infusionszeit in der Kapsel beginnt der Teeablauf in die Tasse.

- Mit der **"TEA MASTER"**-Funktion bereitet die **Special.T**-Maschine Ihren Tee entsprechend den Empfehlungen unserer Tee-Experten zu. Das Resultat ist die perfekte Tasse Tee.
- Die Funktion **"MY CUP"** erlaubt Ihnen die individuelle Einstellung der Wassermenge für Ihre Tasse.



# Descrizione della macchina

## Gerätebeschreibung

- 1 Sportello di chiusura  
Verschlusshebel
- 2 Griglia  
Tropfgitter
- 3 Vassoio raccogli gocce  
Abtropfschale
- 4 Portacapsula  
Kapselbehälter
- 5 Serbatoio acqua  
Wassertank
- 6 Filtro acqua  
Wasserfilter

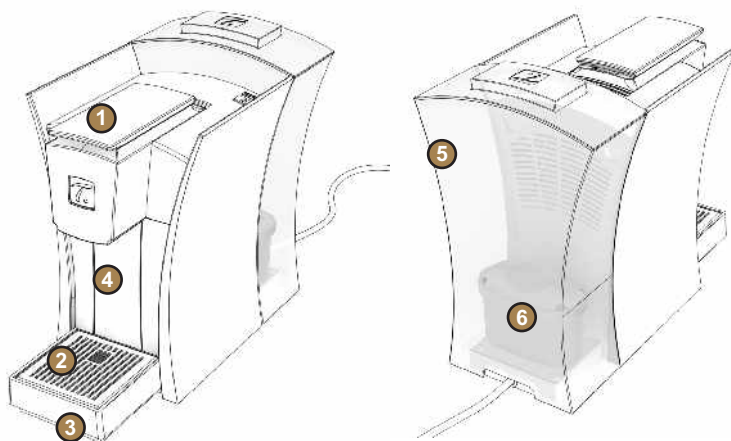

# Pannello di controllo

## Bedienfeld

- 1 Tasto ON/OFF  
EIN/AUS-Taste
- 2 Pulsante di ripristino del filtro e avvertimento  
Taste "FILTER RESET" und "FILTERWARNUNG"



- Reset Filter** Avvertimento per filtro disattivato.  
Filterwarnung aus.
- Reset Filter** Avvertimento per filtro attivato.  
Filterwarnung ein.

- 3 Pulsante "TEA MASTER" e "MY CUP"   
Taste "TEA MASTER" und "MY CUP" 



-  Macchina spenta  
Gerät AUS
-  Macchina accesa  
Gerät EIN
-  Capsula rilevata  
Kapsel erkannt

## Innesco della macchina

### Gerät vorbereiten

Collegare il cavo di alimentazione.  
Netz Kabel an Gerät anschließen.

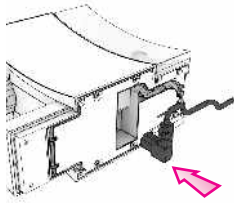

Togliere il tappo di protezione.  
Schutzabdeckung entfernen.

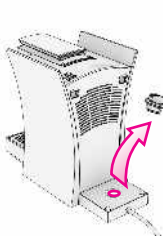

Riempire con acqua potabile fresca.  
Frisches Trinkwasser einfüllen.



Riempire completamente.  
Wassertank vollständig bis oben auffüllen.

Inserire il serbatoio dell'acqua.  
Wassertank einsetzen.

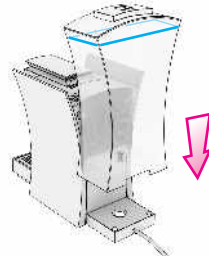

Non inserire la capsula durante l'innesco.  
Noch keine Kapsel einlegen.

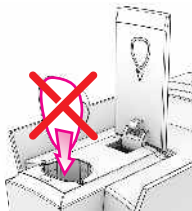

Inserire la spina ed accendere la macchina.  
Gerät ans Netz anschließen und einschalten.

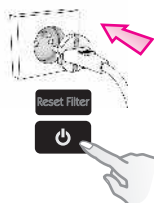

Posizionare una tazza.  
Tasse unterstellen.

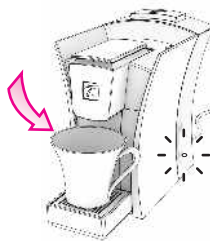

Premere più volte **7** fino a quando si riempie la tazza.  
Taste **7** wiederholt drücken, bis die Tasse gefüllt ist.



Puo durare 2 minuti fino che l'acqua esca.  
Kann bis zu 2 Minuten dauern bis Wasser herausfließt.

## Installazione del primo filtro dell'acqua

### Wasserfilter zum ersten Mal verwenden

Immergere il nuovo filtro in un recipiente al fine di togliere l'aria.  
Wasserfilter in ein Gefäß mit Wasser eintauchen, um restliche Luft zu entfernen.



Installare il nuovo filtro.  
Neuen Wasserfilter einsetzen.



Riempire con acqua potabile fresca.  
Mit frischem Trinkwasser auffüllen.



Riempire completamente.  
Wassertank vollständig bis oben auffüllen.

Posizionare una tazza.  
Tasse unterstellen.

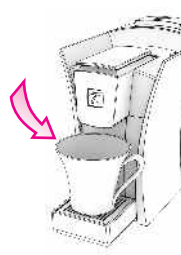

Premere più volte **7** fino a quando si riempie la tazza.  
Taste **7** wiederholt drücken, bis die Tasse gefüllt ist.



Pronto.  
Bereit.



Puo durare 2 minuti fino che l'acqua esca.  
Kann bis zu 2 Minuten dauern bis Wasser herausfließt.

# Funzione "TEA MASTER"

## Funktion "TEA MASTER"

Per una preparazione ideale, usare "TEA MASTER". Una temperatura e un tempo d'infusione ottimali saranno selezionati per preparare una tazza da ~200 ml.

Der "TEA MASTER" brüht den idealen Tee. Temperatur und Aufgusszeit sind optimal auf eine ~200ml grosse Tasse abgestimmt.

Macchina operativa.  
Betriebsbereit.



Inserire una capsula nella direzione giusta.  
Kapsel in der richtigen Richtung einlegen.

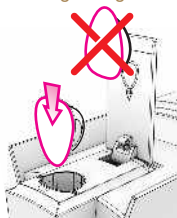

Quando la capsula viene riconosciuta, premere **T7**.  
Wenn die Kapsel erkannt wird, Taste **T7** drücken.



L'estrazione si avvia.  
Tee wird zubereitet.



La preparazione si ferma automaticamente.  
Die Zubereitung stoppt automatisch.

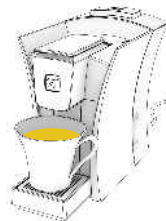

# Funzione "MY CUP"

## Funktion "MY CUP"

**SPECIAL.T** sviluppa la propria gamma di tè in base a un volume definito della tazza che consente di ottenere un'infusione ideale. Ciononostante è possibile registrare un arresto automatico del flusso per la "propria" tazza.

Die Teespezialitäten von **SPECIAL.T** wurden für eine bestimmte Tassengröße dosiert. Auf Wunsch kann jedoch die gewünschte Wassermenge eingestellt werden.

## Programmare la "propria" tazza

### "Ihre" persönliche Tasse programmieren

Inserire una capsula.  
Kapsel einlegen.

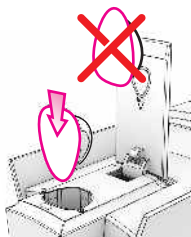

Mantenere il dito su **T7** durante l'intera estrazione.  
Taste **T7** während der gesamten Teezubereitung gedrückt halten.



Rilasciare il tasto quando si raggiunge il volume desiderato.  
Taste loslassen, wenn die gewünschte Füllmenge erreicht ist.

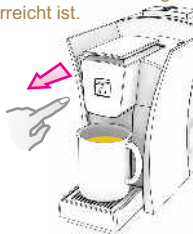

La macchina si ferma e il volume è registrato.  
Das Gerät stoppt und die Füllmenge wird gespeichert.



Min. ~50 ml.  
Max. ~500 ml.

## Servire la preparazione nella "propria" tazza

### Teezubereitung für "Ihre" persönliche Tasse

Inserire una capsula.  
Kapsel einlegen.

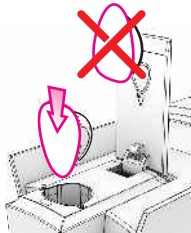

Premere rapidamente due volte su **T7** per avviare l'estrazione.  
Taste **T7** zweimal schnell aufeinanderfolgend drücken,



2x (< 1 sec.)

La macchina si ferma alla quantità memorizzata.  
Das Gerät stoppt bei der vorprogrammierten Füllmenge.



# Sostituzione del filtro dell'acqua

## Wasserfilter ersetzen

Il filtro dell'acqua elimina la maggior parte del cloro e del calcare presente nell'acqua al fine di mantenere la purezza di ogni tè.

Der Wasserfilter beseitigt einen Grossteil des im Leitungswasser enthaltenen Chlors und Kalks, um die Reinheit des Tees zu wahren.



### Inserire un nuovo filtro

### Neuen Wasserfilter einsetzen

Il filtro deve essere sostituito. Wasserfilter muss ausgetauscht werden.



Togliere e vuotare il serbatoio dell'acqua. Wassertank abnehmen und ausleeren.



Togliere il filtro. Wasserfilter entfernen.



Pulire il serbatoio dell'acqua con uno straccetto morbido. Wassertank mit einem weichen Tuch reinigen.



Immergere il nuovo filtro in un recipiente al fine di togliere l'aria. Neuen Wasserfilter in ein Gefäss mit Wasser eintauchen, um restliche Luft zu entfernen.



Installare un nuovo filtro. Neuen Wasserfilter einsetzen.

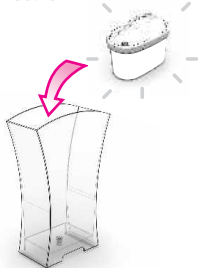

Riempire con acqua potabile fresca. Mit frischem Trinkwasser auffüllen.



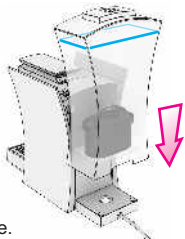

Inserire il serbatoio dell'acqua. Wassertank einsetzen.

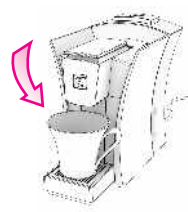

Posizionare una tazza. Tasse unterstellen.



Riempire completamente. Wassertank vollständig bis oben auffüllen.

Premere più volte  fino a quando si riempie la tazza. Taste  wiederholt drücken, bis die Tasse gefüllt ist.

Mantenere premuto "Ripristina filtro" per 2 sec. fino a quando l'avvertimento si spegne. Taste "Reset Filter" während 2 s gedrückt halten, bis Warnsignal erlischt.



Può durare 2 minuti fino che l'acqua esca. Kann bis zu 2 Minuten dauern bis Wasser herausfließt.



2 sec.

# Decalcificazione

## Entkalken



Leggere con attenzione le avvertenze di sicurezza riportate sulla confezione del decalcificante. La soluzione decalcificante può essere nociva. Evitare il contatto con gli occhi, la pelle e le superfici della macchina. Non usare mai aceto come decalcificante, in quanto può danneggiare la macchina. Si raccomanda di decalcificare la macchina almeno una volta all'anno.

Die Sicherheitshinweise auf der Entkalker-Verpackung sorgfältig durchlesen. Die Entkalkerlösung kann gesundheitsschädlich sein. Deshalb Kontakt mit Augen, Haut und Geräteoberflächen vermeiden. Niemals Essig zum Entkalken verwenden - das Gerät kann beschädigt werden. Wir empfehlen, das Gerät mindestens einmal jährlich zu entkalken.

## Preparazione

### Vorbereitung

1

Espellere la capsula.  
Kapsel entfernen.

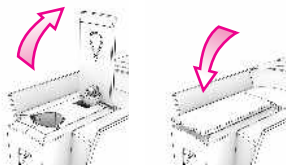

Svuotare e pulire il portacapsula e il vassoio raccogli gocce.  
Kapselbehälter und Abtropfschale entleeren und reinigen.

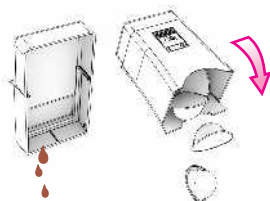

Rimuovere e svuotare il serbatoio dell'acqua.  
Wassertank herausnehmen und entleeren.

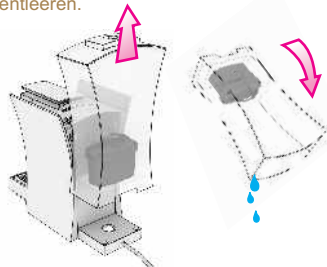

Togliere il filtro.  
Filter entnehmen.

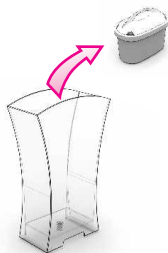

Riempire il serbatoio con decalcificante e acqua.  
Tank mit Entkalker und Wasser füllen.



Rispettare le istruzioni riportate sul decalcificante.  
Empfehlungen für das verwendete Entkalkerprodukt einhalten.

## Decalcificazione

### Entkalken

2

Posizionare una tazza.  
Tasse unterstellen.

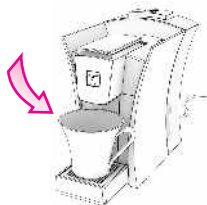

Premere **7** fino a quando il serbatoio dell'acqua è vuoto, gettare in seguito il detergente.  
Taste **7** drücken, bis der Tank leer ist und Entkalker wegschütten.





### Risciacquo

#### Spülen

- 3 Lavare e pulire il serbatoio dell'acqua con uno straccetto morbido. Tank spülen und mit einem weichen Tuch reinigen.



- Installare il nuovo filtro. Neuen Filter einsetzen.

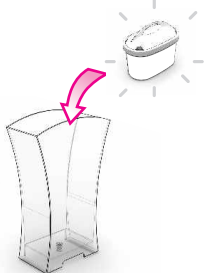

- Riempire con acqua potabile fresca. Tank mit frischem Trinkwasser füllen.



- Posizionare una tazza. Eine Tasse unterstellen.

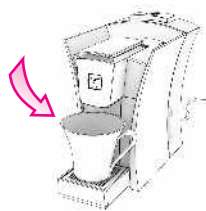

Premere **7** fino a quando il serbatoio dell'acqua è vuoto, gettare in seguito l'acqua. Taste **7** solange drücken, bis der Wassertank leer ist und Wasser wegschütten.



Puo durare 2 minuti fino che l'acqua esca. Kann bis zu 2 Minuten dauern bis Wasser herausfließt.



# Cura e pulizia quotidiana

## Tägliche Pflege und Reinigung

Riempire con acqua fresca.  
Tank mit frischem Trinkwasser füllen.



Svuotare e pulire il portacapsula e il vassoio raccogli gocce.  
Kapselbehälter und Abtropfschale ausleeren und reinigen.



Può essere lavato nella lavastoviglie.  
Geschirrspüler-tauglich.



Togliere la capsula dopo la preparazione.  
Kapsel nach Zubereitung entfernen.

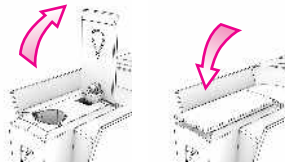

## Allarmi

### Alarm

**Filtro usato:** il filtro deve essere sostituito.  
**Filter verbraucht:** Filter muss ausgewechselt werden.



**Acqua finita:** riempire il serbatoio con acqua e premere **[7]** per caricare la macchina con acqua.  
**Kein Wasser:** Wassertank füllen und Taste **[7]** drücken, um Gerät mit Wasser zu versorgen.

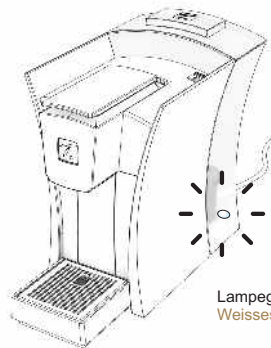

Lampeggiamento bianco.  
Weisses Blinksignal.

## Vuotare il sistema

### System entleeren

Rimuovere e svuotare il serbatoio dell'acqua.  
Wassertank herausnehmen und ausleeren.

Espellere la capsula.  
Kapsel entfernen.

Premere **[7]** fino all'arresto della pompa, per svuotare il circuito.  
Taste **[7]** solange drücken, bis Maschine durchgespült ist und sich abschaltet.

Scogliere la spina dalla presa di corrente.  
Netzstecker der Maschine ziehen.

Prima di un periodo prolungato di non utilizzo o per il trasporto.  
Vor längerem Nichtgebrauch oder für den Transport.

Problema	Probabile causa	Azione
La macchina si arresta e il serbatoio dell'acqua lampeggia.	Problema di alimentazione, spina, fusibile. Nella macchina non c'è più acqua.	Controllare la spina e il fusibile. Riempire il serbatoio dell'acqua e premere <b>7</b> fino a quando l'acqua fuoriesce.
Il tè non è sufficientemente caldo.	I tè non vengono preparati alla stessa temperatura.	Preriscaldare la tazza.
La capsula è schiacciata.	La capsula è inserita nella direzione sbagliata o il portacapsula è pieno.	Inserire la capsula nella direzione indicata sotto lo sportello.
La capsula non può essere espulsa, è bloccata nella camera di infusione.	La capsula si è essiccata nella camera di infusione.	Espellere in ogni caso la capsula dopo l'infusione.

Problem	Mögliche Ursache	Massnahme
Gerät schaltet nicht ein.	Problem mit Stromversorgung, Stecker, Sicherung.	Stecker und Sicherung prüfen.
Gerät stoppt und Wassertank blinkt.	Gerät hat kein Wasser mehr.	Wassertank füllen. Taste <b>7</b> (ohne eingelegte Kapsel) solange drücken, bis Wasser fließt.
Tee ist nicht heiss genug.	Nicht alle Teesorten werden mit derselben Temperatur zubereitet.	Tasse vorwärmen.
Kapsel ist beschädigt.	Kapsel wurde falsch herum eingelegt oder Kapselbehälter ist voll.	Kapsel so einsetzen, wie auf Markierung unter Verschlusshebel dargestellt.
Kapsel steckt in Brüheinheit fest und kann nicht entfernt werden.	Kapsel ist in Brüheinheit eingetrocknet.	Kapsel nach Zubereitung immer entfernen.

## Specifiche tecniche

### Technische Daten



220-240 V/50 Hz  
1480 W max.



3 bar max.



2,9 Kg.



5°C < T° < 45°C



1,5 L

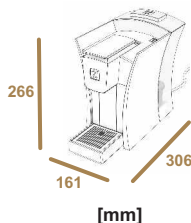

## Pezzi di ricambio / accessori opzionali

### Ersatzteile / optionales Zubehör

Serbatoio acqua / coperchio del serbatoio  
Wassertank / Tankabdeckung



Vassoio raccogli gocce / portacapsula  
Abtropfschale / Kapselbehälter





# Avvertenze di sicurezza



**Attenzione** – quando appare questo simbolo riferirsi alle indicazioni di sicurezza per evitare possibili danni o rischi.



**Informazione** – quando appare questo simbolo rispettare il messaggio al fine di garantire un utilizzo sicuro corretto della macchina per il té.

## **Evitare qualsiasi rischio di folgorazione e di incendio**

- ✦ Inserire la spina dell'apparecchio esclusivamente in prese elettriche correttamente collegate alla terra. Assicurarsi che il voltaggio della rete elettrica sia lo stesso di quello specificato sulla targhetta di omologazione. L'uso di un collegamento elettrico di tipo non corretto fa decadere la garanzia.
- ✦ Se è necessaria una prolunga, usare esclusivamente un cavo collegato a terra con dei conduttori di sezione minima di 1,5 mm<sup>2</sup>.
- ✦ Non far scorrere il cavo su bordi vivi. Bloccarlo in posizione o permettere che si possa flettere. Tenere lontano il cavo da calore e da umidità.
- ✦ Se il cavo è danneggiato, non usare l'apparecchio. Spedire l'apparecchio per la riparazione al servizio di assistenza del produttore Special.T Club o a personale equipollente.
- ✦ Per evitare pericolosi danni, non posizionare mai l'apparecchio sopra o accanto a superfici calde come termosifoni, fornelli elettrici o a gas, fiamme libere o simili. Appoggiarlo esclusivamente su superfici stabili e piane.
- ✦ Scollegare l'apparecchio dalla rete elettrica di alimentazione se non viene usato per un periodo prolungato.
- ✦ Scollegarlo estraendo la spina elettrica e senza tirarla per il cavo di alimentazione, in quanto così facendo questo potrebbe danneggiarsi. Non toccare mai il cavo con mani bagnate.
- ✦ Mai immergere l'apparecchio o parte di esso in acqua. Mai lavare l'apparecchio o parte di esso in lavastoviglie (eccetto portacapsula, vassoio raccogli gocce e griglia). In concomitanza, l'elettricità e l'acqua rappresentano pericolo e possono causare folgorazioni anche fatali.
- ✦ Non aprire l'apparecchio. All'interno, presenza di pericolose tensioni elettriche!
- ✦ Non infilare alcun oggetto nelle aperture dell'apparecchio. Pericolo di incendio o di folgorazione!

## **Evitare possibili ferite quando si utilizza l'apparecchio**

- ✦ Questo prodotto è stato concepito per un utilizzo unicamente domestico. Un eventuale uso commerciale o improprio, nonché il mancato rispetto delle istruzioni, faranno decadere la garanzia e il costruttore declinerà ogni responsabilità.
- ✦ L'apparecchio è concepito per la preparazione di bevande in conformità alle presenti istruzioni. Il presente apparecchio è concepito per essere usato in ambito domestico e in applicazioni simili, quali angoli cucina per il personale in negozi, uffici ed altri ambienti di lavoro; in agriturismo; presso clienti in alberghi, motel e altri ambienti di tipo residenziale; ambienti bed and breakfast. Non usare l'apparecchio per usi diversi da quelli previsti.
- ✦ Staccare la spina dalla presa elettrica se si prevede di non utilizzare l'apparecchio per periodi di tempo prolungati (vacanze ecc.).
- ✦ Non usare l'apparecchio se dovesse essere guasto o se non dovesse essere in perfette condizioni tecniche. Estrarre immediatamente la spina dalla presa di corrente. Spedire l'apparecchio allo Special.T Club per verifica, riparazione o regolazione. Un apparecchio danneggiato può essere causa di folgorazione, ustioni e incendio.
- ✦ Non consentire l'uso dell'apparecchio a persone (anche bambini) con ridotte capacità psico-fisico-sensoriali, o con esperienza e conoscenze insufficienti, a meno che non siano attentamente sorvegliate e istruite da un responsabile della loro incolumità. Sorvegliare i bambini, assicurandosi che non giochino con l'apparecchio.
- ✦ Chiudere sempre la leva e non sollevarla mai quando l'apparecchio è in funzione. Possibilità di ustione. Non infilare le dita nel vano portacapsula o nello stelo della capsula. Pericolo di fermento!
- ✦ Non mettere le dita sotto l'erogatore: rischio di ustioni!
- ✦ Non usare mai delle capsule danneggiate o deformate. Dell'acqua potrebbe scorrere intorno alla capsula se essa non è perforata dalle lame danneggiando così l'apparecchio.
- ✦ Non usare l'apparecchio senza il vassoio raccogli gocce e la griglia di gocciolamento.
- ✦ Il presente apparecchio funziona esclusivamente con le capsule Special.T.

## **CONSERVARE LE PRESENTI ISTRUZIONI.**

**Consegnarle ai successivi utilizzatori.**





**Vorsicht - Wenn Sie dieses Zeichen sehen, lesen Sie bitte die Sicherheitshinweise, um mögliche Verletzungen und Beschädigungen zu vermeiden.**



**Information - Wenn Sie dieses Zeichen sehen, beachten Sie bitte den Hinweis für die sichere und ordnungsgemässe Verwendung Ihres Tee-Geräts.**

## Vermeiden von tödlichem Stromschlag und Brandgefahr

- ✗ Verbinden Sie das Gerät nur mit einem geeigneten, geerdeten Netzanschluss. Die auf dem Typenschild angegebene Spannung muss mit der Netzspannung übereinstimmen. Bei Verwendung eines falschen Anschlusses erlischt die Garantie. Wenn ein Verlängerungskabel notwendig ist, darf nur ein Kabel mit Schutzleiter und einem Leiterquerschnitt von mindestens 1,5mm<sup>2</sup> verwendet werden.
- ✗ Ziehen Sie das Kabel nicht über scharfe Kanten. Befestigen Sie es, oder lassen Sie es herunterhängen. Halten Sie das Kabel von Hitze und Feuchtigkeit fern.
- ✗ Nehmen Sie das Gerät nicht in Betrieb, wenn das Kabel beschädigt ist. Senden Sie das Gerät an den Special.T-Club des Herstellers oder an einen Fachmann zur Reparatur.
- ✗ Um gefährliche Beschädigungen zu vermeiden, stellen Sie das Gerät niemals auf oder neben heisse Oberflächen wie Heizkörper, Kochplatten, Gasbrenner, offene Flammen o.ä. Stellen Sie das Gerät immer auf eine stabile und ebene Oberfläche. Ziehen Sie den Netzstecker des Geräts, wenn Sie es über einen längeren Zeitraum nicht benutzen.
- ✗ Ziehen Sie den Stecker aus der Steckdose indem Sie den Stecker anfassen. Niemals am Kabel ziehen, dadurch könnte es beschädigt werden.
- ✗ Tauchen Sie das Gerät oder Teile davon nicht ins Wasser. Stellen Sie das Gerät oder Teile davon niemals in die Spülmaschine (ausgenommen Kapselbehälter, Abtropfschale und Tropfgitter). Die Verbindung von Elektrizität und Wasser ist gefährlich und kann zu tödlichen Stromschlägen führen.
- ✗ Öffnen Sie das Gerät nicht. Die im Inneren des Gerätes vorhandene Spannung ist gefährlich!
- ✗ Stecken Sie nichts in die Öffnungen. Dies könnte Feuer verursachen oder zu einem Stromschlag führen!

## Vermeiden Sie mögliche Verletzungen beim Gebrauch des Geräts!

- ✗ Dieses Produkt ist ausschliesslich für den Hausgebrauch bestimmt. Bei kommerziellem Gebrauch, bei unsachgemässen Gebrauch oder bei Nichtbeachtung der Anweisungen übernimmt der Hersteller keine Haftung und die Garantie erlischt.
- ✗ Das Gerät dient der Zubereitung von Getränken gemäss der vorliegenden Gebrauchsanweisung. Dieses Gerät ist für die Verwendung im Haushalt und in sonstigen Einrichtungen des Arbeitslebens bestimmt wie beispielsweise: Personal-küchenbereiche in Geschäften, Büros und sonstigen Arbeitsumgebungen, Bauernhöfen, Verwendung durch Gäste in Hotels, Motels und sonstigen Unterkünften, Bed- und Breakfast-Einrichtungen. Das Gerät nur für den vorgesehenen Gebrauch verwenden.
- ✗ Ziehen Sie den Stecker aus der Steckdose, wenn Sie das Gerät über einen längeren Zeitraum nicht benutzen, wie beispielsweise bei Abwesenheit wegen Urlaubs usw.
- ✗ Nehmen Sie das Gerät nicht in Betrieb, wenn es beschädigt ist oder nicht einwandfrei funktioniert. Ziehen Sie sofort den Stecker aus der Steckdose. Senden Sie das Gerät an den Special.T-Club zur Überprüfung, Reparatur oder Einstellung zurück. Ein beschädigtes Gerät kann einen Stromschlag auslösen, Verbrennungen und einen Brand verursachen.
- ✗ Dieses Gerät ist nicht dafür bestimmt, durch Personen (einschliesslich Kinder) mit eingeschränkten physischen, sensorischen oder geistigen Fähigkeiten oder mangelnder Erfahrung und/oder mangelndem Wissen benutzt zu werden, es sei denn, sie werden durch eine für ihre Sicherheit zuständige Person beaufsichtigt oder erhalten von ihr Anweisungen, wie das Gerät zu benutzen ist. Kinder sollten beaufsichtigt werden, um sicherzustellen, dass sie nicht mit dem Gerät spielen.
- ✗ Schliessen Sie immer den Hebel, und öffnen Sie diesen niemals, wenn das Gerät in Betrieb ist. Dies könnte zu Verbrühungen führen. Verletzungsgefahr: Stecken Sie keine Finger in das Kapselfach oder den Kapselhalter!
- ✗ Verwenden Sie niemals eine beschädigte oder verformte Kapsel. Wenn die Kapsel nicht von den Klängen perforiert wird, könnte Wasser um die Kapsel laufen und das Gerät beschädigen.
- ✗ Verwenden Sie das Gerät nicht ohne Abtropfschale und Tropfgitter.
- ✗ Dieses Gerät funktioniert nur mit den Special.T-Kapseln.

## BEWAHREN SIE DIESE GEBRAUCHSANWEISUNG AUF.

Händigen Sie diese jedem nachfolgenden Benutzer aus.



**P3** ▪ Introductie van de machine  
Introducción sobre la máquina

**P4** ▪ Machinebeschrijving  
Descripción de la máquina  
▪ Bedieningspaneel  
Panel de control

**P5** ▪ Ingebruikname  
Puesta en marcha

**P6** ▪ Functie "TEA MASTER"  
Función "TEA MASTER"  
▪ Functie "MY CUP"  
Función "MY CUP"

**P7** ▪ Het waterfilter vervangen  
Sustitución del filtro de agua

**P8-9** ▪ Ontkalken  
Descalcificación

**P10** ▪ Dagelijks onderhoud en reiniging  
Mantenimiento y limpieza diarios  
▪ Waarschuwingen  
Alertas  
▪ Het systeem legen  
Sistema de vaciado

**P11** ▪ Verhelpen van storingen  
Resolución de problemas  
▪ Specificaties  
Especificaciones  
▪ Reserveonderdelen / Optionele accessoires  
Piezas de repuesto / Accesorios opcionales

**P12-13** ▪ Veiligheidsmaatregelen  
Indicaciones de seguridad



# Introductie van de machine

## Introducción sobre la máquina



***"Wist u dat sommige zwarte theesoorten een kortere infusietijd vragen bij 92°C en dat sommige groene theesoorten een langere infusietijd nodig hebben, maar met een watertemperatuur van 80°C ?"***

Daarom combineert de **SPECIAL.T** machine capsuledetectie met een innovatief systeem dat het water verhit op de juiste temperatuur en de gewenste infusiecyclus instelt.

De machine vult eerst de capsule en geeft de theeblaadjes de tijd voor infusie, voordat het kopje wordt gevuld.

- Met de functie **"TEA MASTER"** bereidt de machine automatisch een kopje thee overeenkomstig het advies van onze **"Tea master"**.
- Met de functie **"MY CUP"** kunt u de hoeveelheid water aanpassen op uw kopje.

***"¿Sabe que algunos té negros necesitan un tiempo de infusión más breve a 92°C, y que algunos té verdes necesitan un tiempo de infusión más largo pero con el agua a 80°C ?"***

Esta es la razón por la que la máquina **SPECIAL.T** combina la detección de cápsula con un sistema innovador capaz de calentar el agua a la temperatura correcta, mientras controla diferentes ciclos de infusión.

La máquina llena primero la cápsula y luego da el tiempo necesario para la infusión de las hojas de té antes de comenzar el llenado de la taza.

- Con la función **"TEA MASTER"**, la máquina prepara automáticamente una taza de té según la recomendación de nuestro **"Tea master"**.
- La función **"MY CUP"** le permite personalizar el volumen de agua para su taza.

# Machinebeschrijving

## Descripción de la máquina

- 1 Capsuleklepje**  
Manija de cierre
- 2 Rooster**  
Rejilla
- 3 Lekbakje**  
Bandeja de escurrido
- 4 Capsulecontainer**  
Recipiente de cápsulas
- 5 Waterreservoir**  
Depósito de agua
- 6 Waterfilter**  
Filtro de agua

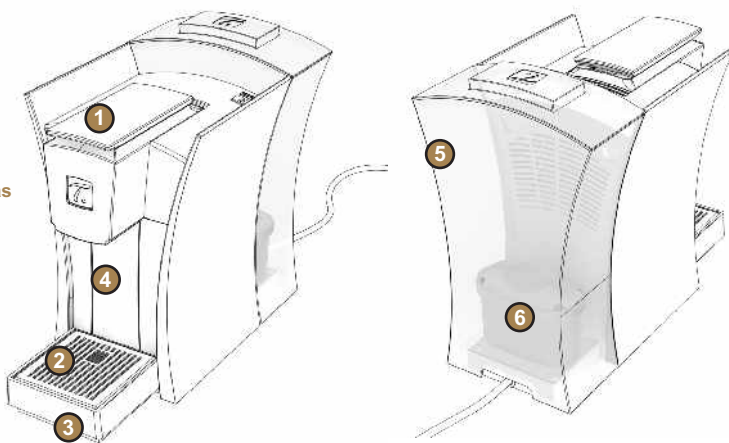

## Bedieningspaneel

### Panel de control



- 1 AAN/UIT-knop**  
Interruptor de encendido/apagado
- 2 Filterreset-knop & filteralarm**  
Botón de restablecimiento de filtro y advertencia de filtro



-  Filteralarm UIT  
Advertencia de filtro apagada
-  Filteralarm AAN  
Advertencia de filtro encendida

- 3 Knoppen "TEA MASTER" en "MY CUP"**  
Botón "TEA MASTER" y "MY CUP"



-  Machine UIT  
Máquina parada
-  Machine AAN  
Máquina funcionando
-  Capsule aanwezig  
Cápsula detectada

# Ingebruikname

## Puesta en marcha



### Vorbereiding van de machine

### Preparación de la máquina

Sluit de machine aan op het stopcontact.  
Enchufe la máquina.

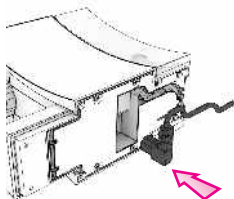

Verwijder de beschermplug.  
Retire el tapón de protección.

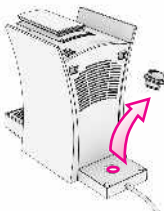

Vul met vers drinkwater.  
Llene el depósito con agua potable fresca.



Waterreservoir volledig tot bovenaan vullen.  
Llene el depósito completamente.

Plaats het waterreservoir.  
Inserte el depósito de agua.

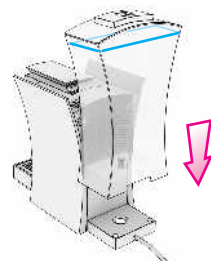

Plaats de capsule niet tijdens de voorbereiding.  
No inserte la cápsula durante la preparación.

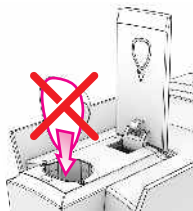

Sluit de machine aan en schakel deze in.  
Enchufe la máquina y enciéndala.

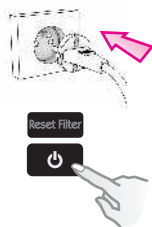

Plaats een kopje.  
Coloque una taza.

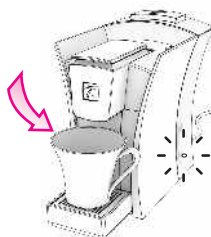

Druk op **7** het aantal keren dat nodig is om één kopje te vullen.  
Pulse **7** el número de veces necesario para llenar una taza.



Het kan 2 minuten duren eer dat het water naar buiten stroomt.  
Puede durar hasta 2 minutos en salir el agua.

### Installatie van eerste waterfilter

### Instalación del primer filtro de agua

Dompel het nieuwe filter onder in een bak met water om de lucht te verwijderen.  
Sumerja el nuevo filtro en un recipiente para eliminar el aire.



Installeer het nieuwe filter.  
Instale el nuevo filtro.

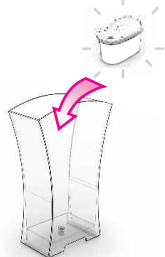

Vul opnieuw met vers drinkwater.  
Rellene con agua potable fresca.



Waterreservoir volledig tot bovenaan vullen.  
Llene el depósito completamente.

Plaats een kopje.  
Coloque una taza.

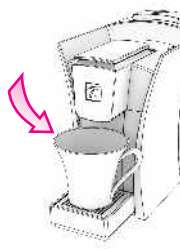

Druk op **7** het aantal keren dat nodig is om één kopje te vullen.  
Pulse **7** el número de veces necesario para llenar una taza.



Gereed.  
Listo.

Het kan 2 minuten duren eer dat het water naar buiten stroomt.  
Puede durar hasta 2 minutos en salir el agua.

# Functie "TEA MASTER" Función "TEA MASTER"

De optimale temperatuur en infusietijd worden geselecteerd voor een kopje van ~200 ml.

La temperatura óptima y el tiempo de infusión se seleccionarán para preparar una taza de ~200 ml.

Gereed.  
Listo.



Plaats een capsule in de juiste richting.  
Insertar una cápsula en el sentido correcto.

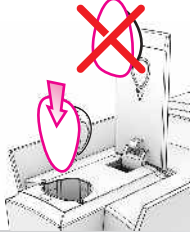

Als de capsule is herkend, drukt u op **T**.  
Una vez reconocida la cápsula, pulsar **T**.



De extractie vindt plaats.  
La extracción está en curso.



De bereiding stopt automatisch.  
La preparación se para automáticamente.



# Functie "MY CUP" Función "MY CUP"

**SPECIAL.T** heeft een assortiment theesoorten ontwikkeld voor kopjes met een bepaalde grootte, zodat het bereidingsproces optimaal verloopt. Het is echter ook mogelijk de automatische watertoevoer voor uw persoonlijke kopje thee op te slaan in de machine.

**SPECIAL.T** ha desarrollado su gama de té acorde a un volumen de taza definido con el fin de obtener una preparación ideal, sin embargo, es posible registrar la parada de flujo automática según "su" taza personalizada.

## Programmeer "uw" persoonlijke kopje thee Programación para "su" taza personalizada

Plaats een capsule.  
Insertar una cápsula.

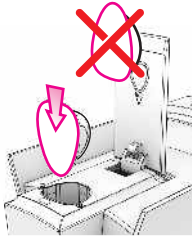

Druk met vinger op **T** tijdens de volledige bereidingstijd.  
Mantener el dedo pulsado sobre **T** durante toda la preparación.



Laat de knop los naar uw eigen inzicht.  
Soltar el botón cuando se alcance el volumen deseado.

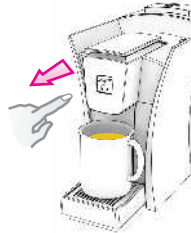

De bereiding stopt en de hoeveelheid wordt opgeslagen.  
El proceso se detiene y su cantidad queda registrada.

**i** Min. ~50 ml.  
Max. ~500

## De bereiding van uw persoonlijke kopje thee Servir la preparación con "su" taza personalizada

Plaats een capsule.  
Insertar una cápsula.

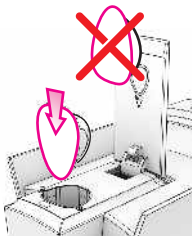

Dubbelklik op **T** om de bereiding te starten.  
Hacer doble clic en **T** para iniciar la preparación.



**2x (< 1 sec.)**  
**2 veces (< 1 sec.)**

De bereiding stopt bij de opgeslagen hoeveelheid.  
La preparación se detiene en la cantidad registrada.



# Het waterfilter vervangen

## Sustitución del filtro de agua

Het waterfilter verwijdert de meeste chloor en kalk uit leidingwater, zodat de zuiverheid van de theesoort behouden blijft.

El filtro de agua elimina la mayoría del cloro y el contenido de cal en el agua corriente para preservar la pureza de cada té.



### Een nieuw filter plaatsen

#### Insertar un nuevo filtro

Het filter moet worden vervangen. El filtro debe cambiarse.



Verwijder en leeg het waterreservoir. Retirar y vaciar el depósito de agua.



Verwijder het filter. Retirar el filtro.

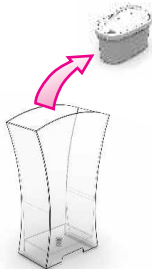

Reinig het waterreservoir met een zachte doek. Limpiar el depósito de agua con un paño húmedo y suave.

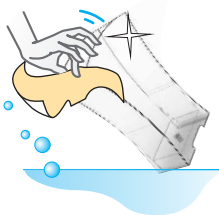

Dompel het nieuwe filter onder in een bak met water om de lucht te verwijderen. Sumerja el nuevo filtro en un recipiente para eliminar el aire.



Plaats een nieuw filter. Colocar un nuevo filtro.

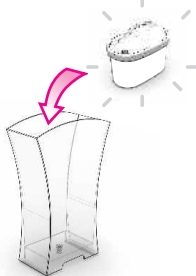

Vul opnieuw met vers drinkwater. Rellene con agua potable fresca.

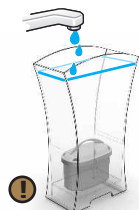

Waterreservoir volledig tot bovenaan vullen. Llène el depósito completamente.

Plaats het waterreservoir. Inserte el depósito de agua.

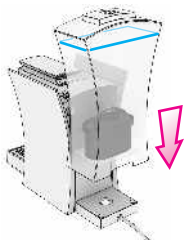

Plaats een kopje. Coloque una taza.

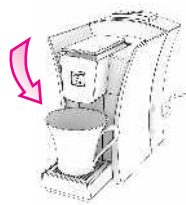

Druk op **7** het aantal keren dat nodig is om één kopje te vullen. Pulse **7** el número de veces necesario para llenar una taza.

Houd "Reset Filter" 2 sec. ingedrukt totdat het alarm wordt uitgeschakeld. Pulsar el botón "Restablecimiento del filtro" durante 2 seg. hasta que la alerta se apague.



Het kan 2 minuten duren eer dat het water naar buiten stroomt. Puede durar hasta 2 minutos en salir el agua.



**2 sec.**  
**2 seg.**



# Ontkalken

## Descalcificación



Lees de veiligheidsmaatregelen op de verpakking ontkalkingsmiddel zorgvuldig. De ontkalkingsoplossing kan gevaarlijk zijn. Vermijd contact met ogen, huid en de machine. Gebruik nooit azijn om te ontkalken aangezien dit uw machine kan beschadigen. Geadviseerd wordt de machine ten minste eenmaal per jaar te ontkalken.

Leer con atención las indicaciones de seguridad expuestas en el paquete de descalcificación. La solución de descalcificación puede ser perjudicial. Evitar el contacto con los ojos, la piel y las superficies de la máquina. No usar nunca vinagre para descalcificar, puesto que puede dañar la máquina. Es recomendable descalcificar la máquina al menos una vez al año.

## Bereiding

### Preparación

1

Verwijder de capsule.  
Expulsar la cápsula.

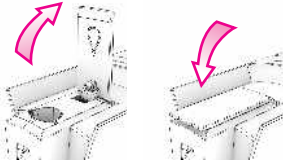

Leeg het lekbakje en de capsule-container.  
Vaciar la bandeja de escurrido y el contenedor de cápsulas.

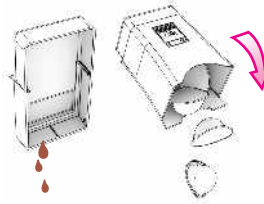

Verwijder en leeg het waterreservoir.  
Retirar y vaciar el depósito de agua.

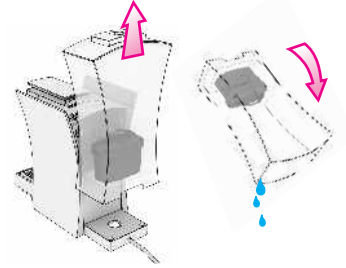

Verwijder het filter.  
Retirar el filtro.

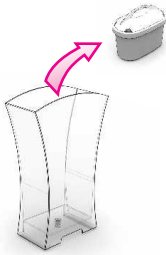

Vul het reservoir met ontkalkingsmiddel en water.  
Llenar el depósito con agente de descalcificación y agua.



Let op de adviezen over huishoudelijke ontkalkingsmiddelen.

Rogamos que se respeten las recomendaciones indicadas en su producto de descalcificación habitual.

## Ontkalken

### Descalcificación

2

Plaats een kopje.  
Coloque una taza.

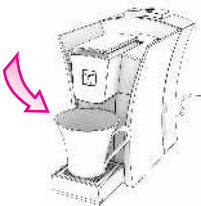

Druk op **7** totdat het waterreservoir leeg is en gooi het ontkalkingsmiddel weg.  
Pulsar **7** hasta que el depósito de agua esté lleno y verter el agente de descalcificación.





## Spoelen Enjuague

3

Spoel en reinig het waterreservoir met een zachte doek.  
Enjuagar y limpiar el depósito de agua con un paño suave.



Plaats het nieuwe filter.  
Instalar el nuevo filtro.

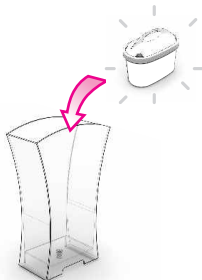



Vul opnieuw met vers water.  
Rellene con agua potable fresca.

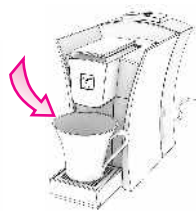

Waterreservoir volledig tot bovenaan vullen.  
Llene el depósito completamente.

Plaats een kopje.  
Coloque una taza.



Druk op  totdat het waterreservoir leeg is en gooi het water weg.  
Pulsar  hasta que el depósito de agua esté lleno y verter el agua.



Het kan 2 minuten duren eer dat het water naar buiten stroomt.  
Puede durar hasta 2 minutos en salir el agua.



# Dagelijks onderhoud en reiniging

## Mantenimiento y limpieza diarios

Vul opnieuw met vers water.  
Rellene con agua potable fresca.



Leeg en reinig de capsulecontainer en het lekbakje.  
Vaciar y limpiar el recipiente de cápsulas y la bandeja de escurrido.

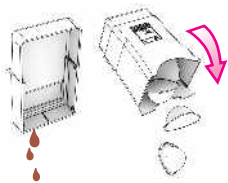

Geschikt voor de vaatwasser.  
Apto para lavavajillas.



Verwijder de capsule na de bereiding.  
Expulsar la cápsula después de la preparación.

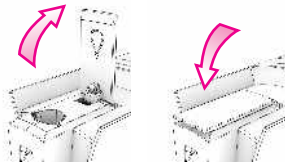

## Waarschuwingen

### Alertas

**Gebruikt filter:** filter moet worden vervangen  
**Filtro usado:** el filtro debe cambiarse



**Geen water:** vul het waterreservoir opnieuw en druk op **7** om de machine te vullen met water.  
**Agua agotada:** rellenar al depósito de agua y pulsar **7** para cargar la máquina con agua.

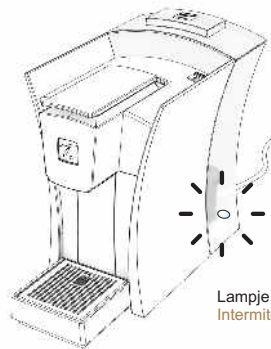

Lampje knippert wit  
Intermitencia en blanco

## Het systeem legen

### Sistema de vaciado

Voor lange periode zonder gebruik of voor transport.  
Antes de un largo período sin utilización o para el transporte.

Verwijder en leeg het waterreservoir.  
Retirar y vaciar el depósito de agua.

Verwijder de capsule.  
Expulsar la cápsula.

Druk op **7** totdat de machine leeg is.  
Pulsar **7** hasta que la máquina esté vacía.

Haal de stekker van de machine uit het stopcontact.  
Desenchufar la máquina.

# Verhelpen van storingen

## Resolución de problemas



Probleem	Mogelijke oorzaak	Actie
Machine gaat niet aan.	Probleem met stroomstoring, stekker of zekering.	Controleer de stekker en zekering.
De machine stopt en het waterreservoir knippert.	De machine heeft geen water meer.	Vul het waterreservoir en druk op  zonder capsule totdat het water stroomt.
Thee is niet heet genoeg.	Niet alle theesoorten worden bij dezelfde temperatuur bereid.	Verwarm het kopje voor.
Capsule wordt platgedrukt.	Capsule is in de verkeerde richting geplaatst of de capsulecontainer is vol.	Leeg de capsulecontainer en plaats de capsule in de juiste richting.
De capsule kan niet worden verwijderd, blijft klem zitten in het theebereidingscompartiment.	Capsule is opgedroogd in het theebereidingscompartiment.	Verwijder altijd de capsule na de bereiding.

Problema	Posible causa	Acción
La máquina no se enciende.	Problema de la red eléctrica, el enchufe o el fusible.	Comprobar el enchufe y el fusible.
La máquina se para y el depósito de agua parpadea.	La máquina se ha quedado sin agua.	Llene el depósito de agua y pulse  sin cápsula hasta que el agua fluya.
El té no está suficientemente caliente.	Todos los téis no se preparan a la misma temperatura.	Precalentar la taza.
La cápsula está aplastada.	La cápsula se ha insertado en el sentido incorrecto o el recipiente de cápsulas está lleno.	Vaciar el recipiente de cápsulas e insertar la cápsula en el sentido correcto.
La cápsula no puede expulsarse, se atasca en la unidad de preparación.	La cápsula se ha secado en la cámara de preparación.	Expulsar siempre la cápsula después de la preparación.

## Specificaties

## Especificaciones



220-240 V./50 Hz  
1480 W max./máx



3 bar max./  
máx



2,9 Kg.



5°C < T° < 45°C



1,5 L

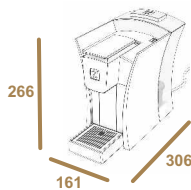

[mm]

## Reserveonderdelen / Optionele accessoires

## Piezas de repuesto / Accesorios opcionales

Waterreservoir / Reservoirdeksel  
Depósito de agua / tapa del depósito



Lekbakje / Capsulecontainer  
Bandeja de escurrido / Recipiente de cápsulas



# P11

# Veiligheidsmaatregelen



**Voorzichtig – Als u dit symbool ziet, raadpleeg dan de veiligheidsmaatregelen om mogelijke schade te voorkomen.**



**Informatie – Als u dit symbool ziet, let dan op de adviezen voor een veilig en correct gebruik van uw theemachine.**

## Vorkom een risico's op fatale elektrische schokken en brand.

- Steek de stekker van het apparaat alleen in een geschikt, geaard stopcontact. Controleer of het voltage van de voedingsbron hetzelfde is als dat op het typeplaatje. Bij gebruik van een onjuiste aansluiting vervalt de garantie.
- Als een verlengsnoer nodig is, dient u alleen een geaarde kabel te gebruiken met een stroomdraad met een dwarsdoorsnede van ten minste 1,5mm<sup>2</sup>.
- Trek de kabel niet over een scherpe rand, klem de kabel niet en laat hem niet omlaaghangen over een scherpe rand. Houd de kabel verwijderd van hitte en vocht.
- Als de kabel beschadigd is, moet hij worden vervangen door de fabrikant, een servicemedewerker of een andere daarvoor gekwalificeerde persoon om gevaar te vermijden.
- Om gevaar en beschadiging te vermijden, mag u het apparaat nooit plaatsen op of naast hete oppervlakken zoals radiators, kooktoestellen, gasbranders, open vuur en dergelijke. Plaats het apparaat altijd op een stabiel en effen oppervlak.
- Haal de stekker van het apparaat uit het stopcontact als u het apparaat lange tijd niet gebruikt.
- Om de stekker uit het stopcontact te halen, pakt u de stekker zelf vast en niet de kabel. Als u aan de kabel trekt, kan deze beschadigd raken. Raak de kabel nooit aan met natte handen.
- Dompel het apparaat of een onderdeel van het apparaat nooit onder in water. Plaats de machine of onderdelen hiervan niet in een vaatwasser, behalve de capsulecontainer, het lekbakje en het rooster. Elektriciteit en water zijn een gevaarlijke combinatie en kunnen leiden tot fatale elektrische schokken.
- Open het apparaat niet. Gevaarlijk voltage binnen het apparaat!
- Steek niets in de openingen. Als u dit toch doet, kan dit brand of een elektrische schok veroorzaken.

## Vermijd mogelijke gevaren bij gebruik van het apparaat.

- Dit product is alleen ontworpen voor huishoudelijk gebruik. Bij commercieel gebruik, onjuist gebruik of niet naleven van de instructies is de fabrikant niet aansprakelijk en is de garantie niet van toepassing.
- Het apparaat is bedoeld voor de bereiding van dranken volgens deze instructies. Dit apparaat is bedoeld voor gebruik in huishoudens en vergelijkbare situaties zoals personeelskeukens in winkels, kantoren en andere werkomgevingen; boerderijen; door klanten in hotels, motels en andere soorten woonomgevingen en bed and breakfast-achtige omgevingen.
- Gebruik het apparaat alleen waarvoor het bedoeld is.
- Gebruik het apparaat niet als het beschadigd is of niet goed werkt. Verwijder de stekker onmiddellijk uit het stopcontact. Retourneer het apparaat naar de Special. T Club voor onderzoek, reparatie of afstellen. Een beschadigd apparaat kan elektrische schokken, brandwonden en brand veroorzaken.
- Het apparaat is niet bedoeld voor gebruik door personen (inclusief kinderen) met verminderde fysieke, sensorische of geestelijke capaciteiten, of gebrek aan ervaring en kennis, tenzij zij toezicht of instructies hebben ontvangen voor het gebruik van het apparaat door een persoon die verantwoordelijk is voor hun veiligheid. Kinderen moeten onder toezicht staan om er zeker van te zijn dat zij niet spelen met het apparaat.
- Sluit het deksel volledig en til het niet op tijdens de bereiding. Dit zou kunnen leiden tot brandwonden. Steek geen vingers in het capsulecompartiment of de capsuleschacht. Letselgevaar!
- Houd geen vingers onder de thee-uitloop vanwege risico op brandwonden.
- Gebruik nooit beschadigde of vervormde capsules. Als de capsule niet wordt geperforeerd door de mesjes, kan water rond de capsule stromen en het apparaat beschadigen.
- Gebruik het apparaat niet zonder het lekbakje en lekrooster om te voorkomen dat vloeistof op omliggende oppervlakken terechtkomt. Als u de machine uitpakt, dient u de plastic folie van het lekrooster te verwijderen en dit weg te gooien.
- Dit apparaat werkt alleen met de Special T-capsules.

## BEWAAR DEZE INSTRUCTIES.

Geef deze instructies door aan volgende gebruikers.



# Indicaciones de seguridad



**Precaución:** Cuando vea esta señal rogamos consulte las indicaciones de seguridad para evitar posibles lesiones y daños.



**Información:** Cuando vea esta señal rogamos tome nota de los consejos para un uso seguro y adecuado de su máquina de té.

## Evitar los riesgos de descarga eléctrica mortal y de incendio.

- ✂ Enchufar el aparato solo en conexiones a la corriente adecuadas y con puesta a tierra. Asegurarse de que la tensión de la fuente de alimentación es la misma que la especificada en la placa de características. El uso de una conexión incorrecta anula la garantía. En caso de que sea necesario un cable de extensión, usar solo un cable con puesta a tierra con un conductor de sección transversal de al menos 1,5mm<sup>2</sup>.
- ✂ No pasar el cable por encima de bordes afilados, no fijarlo ni dejarlo que quede colgando. Mantener el cable alejado del calor y la humedad.
- ✂ Si el cable está dañado, debe ser reemplazado por el fabricante, su agente de servicio o por personal cualificado a fin de evitar un peligro.
- ✂ Para evitar posibles daños, no colocar nunca el aparato sobre superficies calientes o al lado de ellas (como radiadores, hornillos, quemadores de gas, llamas abiertas o similares). Colóquelo siempre sobre una superficie estable y plana.
- ✂ Desconectar el aparato de la red eléctrica cuando no se utilice durante un largo período.
- ✂ Desconectarlo tirando del enchufe y nunca tirando del propio cable ya que éste podría dañarse. No tocar nunca el cable con las manos mojadas.
- ✂ No sumergir el aparato ni ninguna de sus partes en agua. No colocar nunca la máquina ni ninguna de sus partes en el lavavajillas, excepto el recipiente de cápsulas, la bandeja de escurrido y la rejilla de escurrido. La electricidad y el agua juntas son peligrosas y pueden provocar descargas eléctricas mortales.
- ✂ No abrir el aparato. ¡Tensión peligrosa en el interior!
- ✂ No poner nada dentro de las aberturas. De hacerlo, se podría provocar un incendio o una descarga eléctrica.

## Evitar posibles daños durante la utilización del aparato.

- ✂ Este producto ha sido diseñado exclusivamente para uso doméstico. El fabricante no aceptará la responsabilidad derivada del uso comercial, el uso inadecuado o el incumplimiento de las instrucciones y, por consiguiente, la garantía se extinguirá.
- ✂ El aparato está concebido para preparar bebidas conforme a estas instrucciones. Este aparato está concebido para utilizarse en aplicaciones domésticas y similares, tales como: áreas de cocina para el personal en tiendas, oficinas y otros entornos de trabajo; casas rurales; por clientes en hoteles, moteles y otros entornos de tipo residencial; entornos de tipo "alojamiento y desayuno". No utilizar el aparato para otro uso distinto al previsto.
- ✂ No usar el aparato si está dañado o no funciona perfectamente. Retirar inmediatamente el enchufe de la toma de corriente. Devolver el aparato a Special. T Club para examen, reparación o ajuste. Un aparato dañado puede provocar descargas eléctricas, quemaduras y fuego.
- ✂ Este aparato no está diseñado para su uso por parte de personas (incluidos niños) con capacidades físicas, sensoriales o mentales disminuidas o insuficiente experiencia y conocimientos, a menos que hayan recibido supervisión o instrucción iniciales en relación al uso de la máquina por parte de un responsable al objeto de velar por su seguridad. Los niños deben ser vigilados para asegurarse de que no jueguen con el aparato.
- ✂ Cierre siempre la palanca completamente y no la eleve nunca durante el funcionamiento. Pueden producirse escaldaduras. No ponga los dedos dentro del compartimento de cápsulas o la ranura de la cápsula. ¡Riesgo de lesiones!
- ✂ No poner los dedos debajo de la salida de té, riesgo de escaldadura.
- ✂ No utilizar nunca una cápsula dañada o deformada. El agua podría correr alrededor de la cápsula cuando no es perforada por las cuchillas y dañar el aparato.
- ✂ No utilizar el aparato sin bandeja de escurrido ni rejilla de escurrido para evitar que llegue líquido a las superficies circundantes. Cuando se desembale la máquina, retirar la lámina de plástico colocada sobre la rejilla de escurrido y desecharla.
- ✂ Este aparato solo funciona con las cápsulas Special.T.

## GUARDAR ESTAS INSTRUCCIONES.

Transferirlas a cualquier usuario posterior.





# SPECIAL.T<sup>®</sup>

BY NESTLÉ

## - CLUB -

	<b>België/Belgique</b>	Tel : 0800 40 431*
	<b>Deutschland</b>	Tel : 0800 589 4253*
	<b>France</b>	Tel : 0800 50 15 15**
	<b>Luxembourg/Luxemburg</b>	Tel : 8002 8448*
	<b>Nederland</b>	Tel : 0800 022 0333*
	<b>Österreich</b>	Tel : 0800 677 673*
	<b>Schweiz/Suisse</b>	Tel : 0800 50 30 30*
	<b>United Kingdom</b>	Tel : 0800 376 1165*

\* Free call / Appel gratuit / Kostenloser Anruf / Gratis bellen

\*\* Appel gratuit depuis un poste fixe



[special-t.com](http://special-t.com)