

Register your product and get support at
www.philips.com/welcome

CD560
CD565



FR Mode d'emploi

PHILIPS

Philips Consumer Lifestyle
Glaslaan2
5616LW Eindhoven
The Netherlands

DECLARATION OF CONFORMITY

We,

Philips Consumer Lifestyle
Glaslaan2
5616LW Eindhoven
The Netherlands

Declare that product models CD 560 & CD 565 (telecommunications terminal equipments) manufactured in China are in compliance with ANNEX IV of the R&TTE-Directive 1999/5/EC and then with the following essential requirements:

Article 3.1 a: (protection of the health & the safety of the user)

Safety:	EN 60950-1(2006)
SAR:	EN50360/EN50361:2001

Article 3.1 b: (protection requirements with respect to electromagnetic compatibility)

EMC:	ETSI EN 301 489-1 V1.6.1 (2005) & ETSI EN 301 489-6 V1.2.1 (2002)
------	---

Article 3.2: (effective use of the radio spectrum)

Radio:	EN 301 406 V1.5.1 (2003)
--------	--------------------------

The presumption of conformity with the essential requirements regarding Council Directive 1999/5/EC is ensured.

Product is labelled with the European approval marking CE and the number of the Notified Body as follows:

CE0168

Date : 27/04/2009, Eindhoven

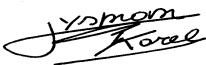

Karel RYSMAN
Approbation manager
Audio Video & Communication

Table des matières

1 Important	5
Consignes de sécurité	5
2 Votre CD560/CD565	8
Contenu de la boîte	8
Présentation du téléphone	9
Présentation de la station de base	10
Icônes	11
3 Guide de démarrage	12
Brancher la station de base	12
Brancher le chargeur	13
Installer la station de base sur un mur	13
Installer le combiné	14
Vérifier le niveau de charge des batteries	14
Sélectionner le pays	14
Régler la date et l'heure	15
Régler le format de date et d'heure	15
Qu'est-ce que le mode veille ?	15
Vérifier la réception du signal	15
Éteindre ou allumer le combiné	15
4 Appels téléphoniques	16
Passer un appel	16
Mettre fin à un appel	17
Prendre un appel	17
Régler le volume de l'écouteur	17
Couper le micro	17
Activer ou désactiver le haut-parleur	17
Passer un second appel	17
Prendre un deuxième appel	18
Basculer entre deux appels	18
Passer un appel de conférence	18
5 Appels internes et appels de conférence	19
Appeler un autre combiné	19
Transférer un appel	19
Passer un appel de conférence	19
6 Texte et chiffres	21
Saisir du texte et des chiffres	21
Alternier entre minuscules et majuscules	21
7 Répertoire	22
Afficher le répertoire	22
Rechercher une entrée	22
Accéder au répertoire pendant un appel	22
Appeler depuis le répertoire	22
Ajouter une entrée	22
Régler la mélodie	23
Modifier une entrée	23
Supprimer une entrée	23
Supprimer toutes les entrées	23
8 Journal des appels	24
Afficher la liste des appels	24
Retourner un appel	24
Enregistrer une entrée d'appel dans le répertoire	24
Supprimer une entrée d'appel	24
Supprimer toutes les entrées d'appel	24
9 Liste de rappel	25
Afficher la liste de rappel	25
Recomposer un numéro	25
Enregistrer une entrée de rappel dans le répertoire	25
Supprimer une entrée de rappel	25
Supprimer toutes les entrées de rappel	25
10 Réglages personnalisés	26
Personnaliser l'affichage	26
Personnaliser les sons	26
11 Fonctions de gestion des appels	28
Raccroch. auto	28
Conférence automatique	28
Mode de numérotation	28
Sélectionner la durée de rappel	29
Préfixe auto	29
1ere sonnerie	29
Mode ÉCO	30

12 Fonctions supplémentaires	31
Réveil	31
Heure auto	31
Verrouillage du clavier	32
Localiser un combiné	32

13 Réglages avancés	33
Souscrire les combinés	33
Désouscrire les combinés	33
Restaurer les paramètres par défaut	34

14 Répondeur intégré	35
Activer le répondeur	35
Désactiver le répondeur	35
Régler la langue du répondeur	35
Régler le mode de réponse	36
Annonces	36
Messages déposés	37

15 Réglages par défaut	40
Réglages par défaut du répondeur	40

16 Données techniques	41
------------------------------	----

17 Foire aux questions	42
-------------------------------	----

1 Important

Consignes de sécurité

Alimentation requise

- Ce produit doit être alimenté en courant alternatif 100-240 V. En cas de panne de courant, la communication peut être interrompue.
- La tension sur le réseau est classée TNV-3 (Tension de Réseau de Télécommunication), conformément à la norme EN 60950.



Avertissement

- Le réseau électrique est classé comme dangereux. Le seul moyen d'éteindre le chargeur consiste à débrancher l'alimentation au niveau de la prise. Vous devez par conséquent veiller à ce que la prise électrique soit toujours facilement accessible.

Pour éviter tout endommagement ou mauvais fonctionnement



Attention

- Utilisez exclusivement les batteries et l'adaptateur fournis.
- Ne mettez pas les bornes du chargeur ou les batteries en contact avec des objets métalliques.
- N'ouvrez pas le combiné, la station de base ou le chargeur sous peine d'exposition à de hautes tensions.
- Ne mettez pas le chargeur en contact avec des liquides.
- En cas de remplacement des batteries par des batteries de type incorrect, il y a risque d'explosion.
- Débarrassez-vous des batteries usagées conformément aux instructions.
- Utilisez toujours les câbles fournis avec le produit.
- Pour les appareils raccordés, la prise électrique doit être située à proximité de l'appareil et être facilement accessible.
- L'activation de la fonction mains libres peut augmenter considérablement le volume dans l'écouteur. Ne gardez pas le combiné trop près de votre oreille.

- Cet appareil ne permet pas d'effectuer des appels d'urgence en cas de panne de courant. Pour effectuer de tels appels, prévoyez une alternative.
- N'exposez pas l'appareil à des températures excessives, par exemple les appareils de chauffage ou la lumière directe du soleil.
- Évitez de faire tomber l'appareil et de laisser tomber des objets sur le boîtier.
- N'utilisez aucun produit de nettoyage à base d'alcool, d'ammoniaque, de benzène ou de substances abrasives : vous risqueriez d'endommager l'appareil.
- N'utilisez pas le produit dans des lieux présentant des risques d'explosion.
- Ne laissez pas des petits objets métalliques entrer en contact avec le produit. Cela risquerait de détériorer la qualité audio et d'endommager le produit.
- Les téléphones portables allumés à proximité de l'appareil peuvent provoquer des interférences.
- Les objets métalliques placés près du ou sur le récepteur du combiné risquent d'être attirés.

Températures de fonctionnement et de stockage

- Utilisez l'appareil dans un environnement où la température est toujours entre 0 et 35 °C (32 à 95 °F).
- Entreposez l'appareil dans un environnement où la température est toujours entre -20 et +45 °C (-4 à 113 °F).
- Les basses températures peuvent réduire la durée de vie de la batterie.

Déclaration de conformité

Par la présente, Philips Consumer Lifestyle, P&A, déclare que ce produit CD560/CD565 est conforme aux exigences principales et autres dispositions pertinentes de la Directive 1999/5/CE. La déclaration de conformité est disponible sur le site : www.p4c.philips.com.

Ce produit a été conçu, testé et fabriqué conformément à la Directive européenne R&TTE 1999/5/CE. D'après cette directive, ce produit peut être mis en service dans les pays suivants :

CE 0168		R&TTE Directive 1999/5/EC	
AT ✓	BE ✓	BG ✓	CY ✓
CZ ✓	DK ✓	EE ✓	FI ✓
FR ✓	DE ✓	GR ✓	HU ✓
IS ✓	IE ✓	IT ✓	LV ✓
LI ✓	LT ✓	LU ✓	MT ✓
NL ✓	NO ✓	PL ✓	PT ✓
RO ✓	SK ✓	SI ✓	ES ✓
SE ✓	CH ✓	UK ✓	

Conformité à la norme GAP

La norme GAP garantit que tous les combinés et toutes les stations de base DECT™ GAP sont conformes à une norme minimale d'utilisation, quelle que soit la marque. Le combiné et la station de base sont conformes à la norme GAP, ce qui signifie que les fonctions minimales sont garanties : souscription du combiné, prise de ligne, émission d'appels et réception d'appels. Les fonctions plus avancées peuvent ne pas être disponibles si vous utilisez le combiné ou la station de base avec un appareil d'une autre marque. Pour souscrire et utiliser ce combiné avec une station de base conforme GAP d'une autre marque, suivez d'abord les instructions fournies par le fabricant, puis suivez la procédure décrite dans ce manuel pour souscrire un combiné. Pour souscrire un combiné d'une autre marque sur cette station de base, mettez la station en mode enregistrement puis suivez les instructions du fabricant du combiné.

Conformité CEM

Koninklijke Philips Electronics N.V. fabrique et vend de nombreux produits de consommation qui, comme tous les appareils électroniques, ont la capacité d'émettre et de recevoir des signaux électromagnétiques.

L'un des principes économiques majeurs de Philips consiste à prendre toutes les mesures de sécurité et de santé nécessaires pour ses produits, afin de satisfaire à toutes les législations applicables et de respecter les normes relatives aux champs électromagnétiques (CEM) applicables lors de la production des produits.

Philips s'engage à développer, produire et commercialiser des produits n'ayant aucun effet indésirable sur la santé. Philips confirme que ses produits, s'ils sont manipulés correctement et conformément à l'usage prévu, répondent aux règles de sécurité établies sur la base des connaissances scientifiques actuelles.

Philips joue un rôle majeur dans le développement de normes CEM et de sécurité internationales, ce qui lui permet d'anticiper leur évolution de les appliquer au plus tôt à ses produits.

Mise au rebut de votre ancien produit et des piles



Votre produit a été conçu et fabriqué avec des matériaux et des composants de haute qualité pouvant être recyclés et réutilisés.



La présence du symbole de poubelle barrée sur un produit indique que ce dernier est conforme à la directive européenne 2002/96/EC. Veuillez vous renseigner sur votre système de gestion des déchets d'équipements électriques et électroniques.

Veillez respecter la réglementation locale et ne jetez pas vos anciens produits avec les ordures ménagères courantes.

La mise au rebut correcte de l'ancien produit permet de préserver l'environnement et la santé.



Votre produit contient des piles relevant de la directive européenne 2006/66/EC, qui ne peuvent être jetées avec les ordures ménagères.

Renseignez-vous sur les dispositions en vigueur dans votre région concernant la collecte séparée des piles car la mise au rebut correcte permet de préserver l'environnement et la santé.



Sur un produit, ce logo signifie qu'une contribution financière a été versée au système de récupération et de recyclage national correspondant.

Informations sur l'environnement

Tout emballage superflu a été supprimé. Nous avons fait notre possible pour permettre une séparation facile de l'emballage en trois matériaux : carton (boîte), polystyrène moussé (qui amortit les chocs) et polyéthylène (sacs, feuille protectrice en mousse).

Votre appareil se compose de matériaux recyclables et réutilisables à condition d'être démontés par une entreprise spécialisée. Respectez les réglementations locales pour vous débarrasser des emballages, des piles usagées et de votre ancien équipement.

Votre produit contient des piles relevant de la Directive européenne 2006/66/EC qui ne doivent pas être mises au rebut avec les déchets ménagers.

Renseignez-vous sur les réglementations locales concernant la collecte séparée des piles. La mise au rebut citoyenne de votre produit usagé permet de protéger l'environnement et la santé.

2 Votre CD560/ CD565

Félicitations pour votre achat et bienvenue dans le monde de Philips !

Pour profiter pleinement de l'assistance offerte par <brand>, souscrivez votre produit à l'adresse suivante : www.philips.com/welcome.

Contenu de la boîte

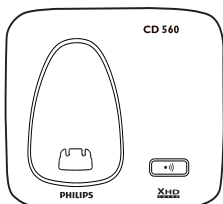

Station de base avec socle (CD560)

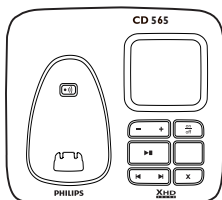

Station de base avec socle (CD565)



Combiné

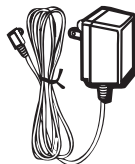

Cordon d'alimentation

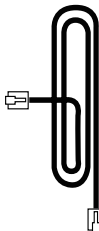

Cordon téléphonique

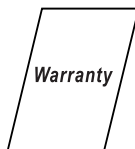

Garantie

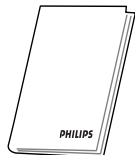

Manuel d'utilisation



Guide de démarrage rapide

Remarque

- Dans certains pays, vous devrez d'abord connecter le cordon téléphonique à l'adaptateur de ligne avant de le brancher à la prise téléphonique.

Remarque

- Avec les modèles à plusieurs combinés, des combinés, chargeurs et blocs d'alimentation supplémentaires sont fournis.

Présentation du téléphone

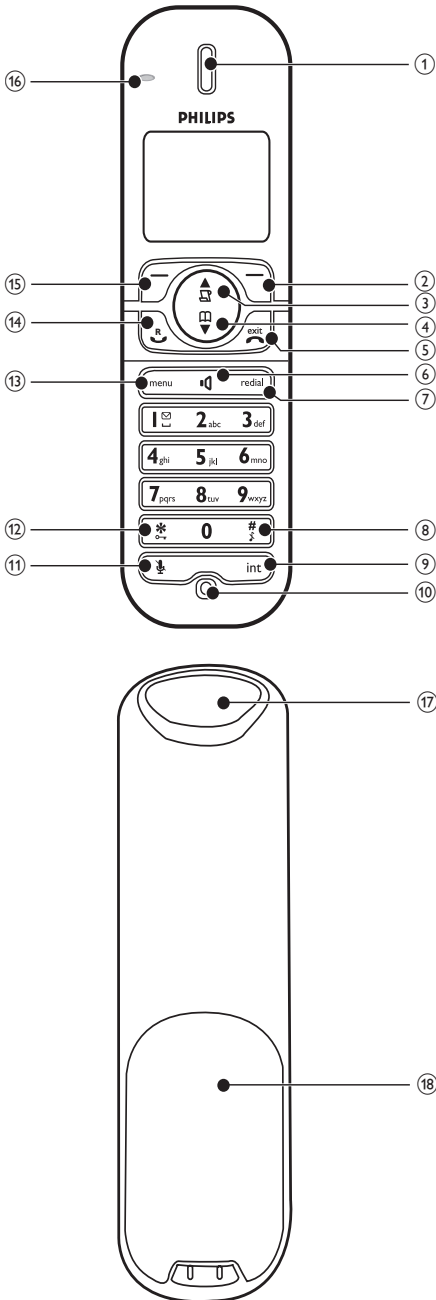

Touche	Nom	Descriptions
1	Écouteur	
2	Touche de fonction droite	<ul style="list-style-type: none"> Sélectionner la fonction affichée sur l'écran du combiné immédiatement au-dessus de la touche
3	Touche Journal des appels/Haut	<ul style="list-style-type: none"> Faire défiler le menu vers le haut Augmenter le volume de l'écouteur ou du haut-parleur Accéder au journal des appels
4	Touche Répertoire/Bas	<ul style="list-style-type: none"> Faire défiler le menu vers le bas Diminuer le volume de l'écouteur ou du haut-parleur Accéder au répertoire
5	Touche Fin et Marche/Arrêt	<ul style="list-style-type: none"> Mettre fin à l'appel Quitter le menu ou l'opération Allumer ou éteindre le combiné
6	Touche haut-parleur	<ul style="list-style-type: none"> Allumer ou éteindre le haut-parleur
7	Touche Bis	<ul style="list-style-type: none"> Accéder à la liste de rappel et composer le dernier numéro
8	Touche Silence/Pause	<ul style="list-style-type: none"> Mettre en pause Activer ou éteindre la sonnerie Alternier entre minuscules et majuscules lors de la saisie de texte
9	Touche Appel interne/Conférence	<ul style="list-style-type: none"> Effectuer un appel interne Effectuer un appel de conférence
10	Microphone	
11	Touche silence	<ul style="list-style-type: none"> Couper/réactiver le micro

Touche	Nom	Descriptions
12	Touche Étoile/ Clavier bloqué	<ul style="list-style-type: none"> • Verrouiller/déverrouiller le clavier
13	Touche Menu	<ul style="list-style-type: none"> • Accéder au menu principal
14	Touche Parler/ Rappeler	<ul style="list-style-type: none"> • Passer et recevoir des appels • Envoyer le signal flash
15	Touche de fonction gauche	<ul style="list-style-type: none"> • Sélectionner la fonction affichée sur l'écran du combiné immédiatement au-dessus de la touche
16	Voyant	
17	Haut-parleur	
18	Couvercle du compartiment des batteries	

Présentation de la station de base

CD560

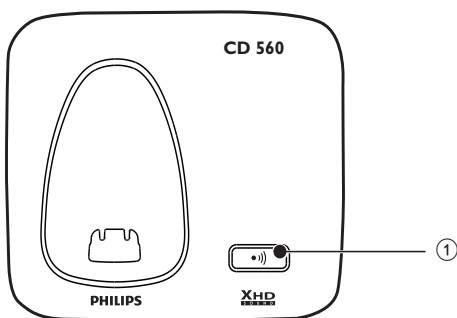

Touche	Nom	Descriptions
1	Touche recherche du combiné	<ul style="list-style-type: none"> • Localiser les combinés • Entrer en mode enregistrement



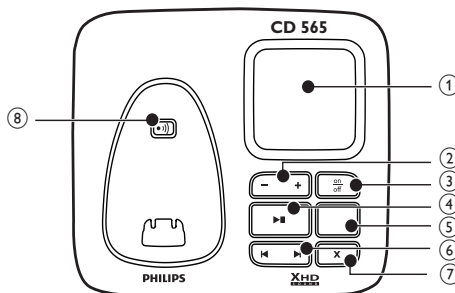









CD565



Touche	Nom	Descriptions
1	Haut-parleur	
2	Touche de volume	<ul style="list-style-type: none"> • Augmenter/diminuer le volume
3	Touche Marche/ Arrêt	<ul style="list-style-type: none"> • Activer/désactiver le répondeur
4	Touche Écouter/ Arrêter	<ul style="list-style-type: none"> • Écouter des messages • Arrêter la lecture des messages
5	Compteur de messages	<ul style="list-style-type: none"> • Afficher le nombre de messages • Afficher l'état du répondeur
6	Touche Avant/ Arrière	<ul style="list-style-type: none"> • Avance rapide ou retour rapide lors de la lecture
7	Touche de suppression	<ul style="list-style-type: none"> • Effacer des messages
8	Touche recherche du combiné	<ul style="list-style-type: none"> • Localiser le ou les combinés • Entrer en mode enregistrement

Icônes

En mode veille, les icônes affichées sur l'écran principal indiquent les fonctions disponibles sur le combiné.

Icône	Descriptions
	La batterie est entièrement chargée, l'autonomie en conversation peut durer jusqu'à 14 heures.
	La batterie est complètement déchargée.
	Combiné relié à la base
	Appel en cours
	Réveil activé
	Haut-parleur activé
	Sonnerie coupée
	Journal des appels
	Répondeur
	Message vocal non écouté
	Faire défiler vers le haut pour plus d'options
	Faire défiler vers le bas pour plus d'options
ECO	Le mode ÉCO est activé

3 Guide de démarrage

! Attention

- Avant de connecter et d'installer votre combiné, vous devez avoir pris connaissance des consignes de sécurité de la section « Important ».

Brancher la station de base

! Avertissement

- Risque d'endommagement du produit ! Vérifiez que la tension d'alimentation correspond à la valeur de tension indiquée à l'arrière ou sous le téléphone.
- Utilisez exclusivement l'adaptateur secteur fourni pour charger les batteries.

☰ Remarque

- La plaque signalétique est située sous la station de base.

- 1 Branchez l'adaptateur secteur au connecteur situé sous la station de base.

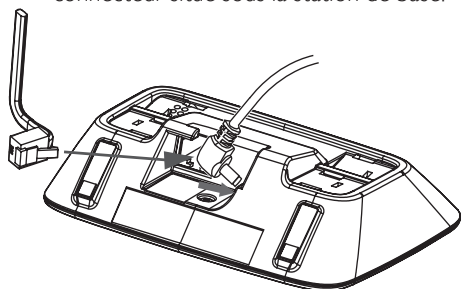

- 2 Branchez l'adaptateur secteur à une prise murale standard.
- 3 Raccordez le cordon de ligne téléphonique au connecteur situé sous la station de base et à la prise téléphonique murale.

CD560

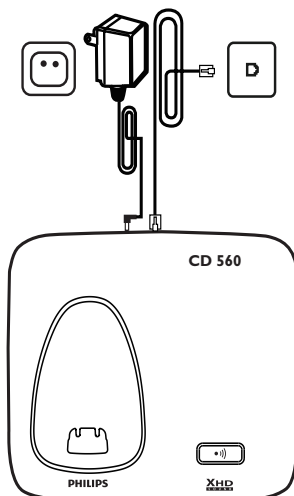

CD565

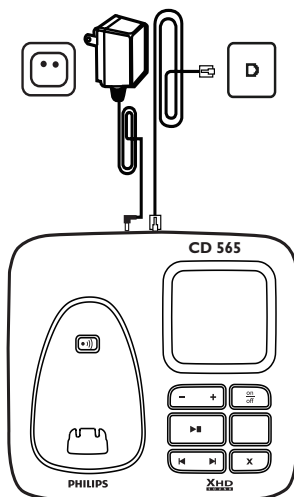

Brancher le chargeur

Remarque

- Les instructions ci-dessous pour la connexion du chargeur s'appliquent uniquement aux modèles à plusieurs combinés.

- 1 Branchez l'adaptateur secteur au connecteur situé sous le chargeur.

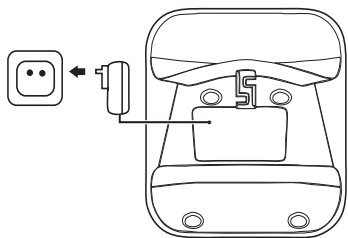

- 2 Branchez l'adaptateur secteur à une prise murale standard.

Installer la station de base sur un mur

Avertissement

- Suivez les instructions ci-dessous pour fixer la station de base sur un mur.

- 1 Enfoncez les deux loquets supérieurs du socle.
 - ↳ Le socle se dégage de l'arrière de la station de base.

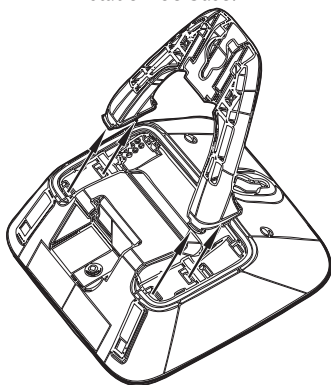

- 2 Retournez le socle verticalement.

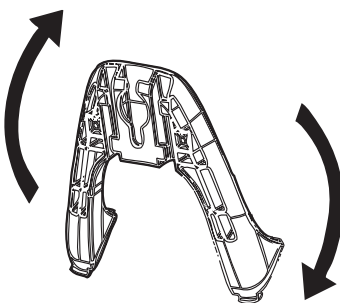

- 3 Réinsérez le socle à l'arrière de la station de base.

- 4 Posez des vis (non fournies) dans le mur.

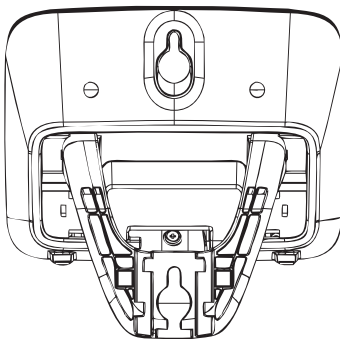

- 5 Alignez les orifices de montage de l'arrière de la station de base avec les vis dans le mur.

- 6 Positionnez la station de base en la faisant glisser.

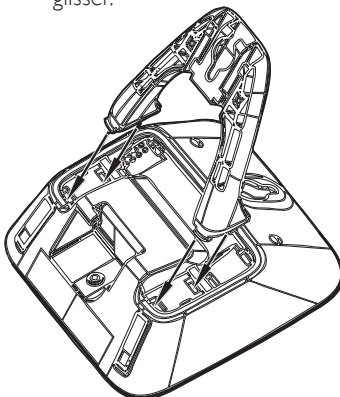

Installer le combiné

! Attention

- Risque d'explosion ! Tenez les batteries à l'abri de toute source de chaleur, des rayons du soleil ou du feu. Ne jetez jamais vos batteries dans le feu.
- Utilisez exclusivement les batteries fournies.
- Risque d'impact sur l'autonomie des batteries ! Ne mélangez jamais plusieurs marques ou types de batteries.

☰ Remarque

- Avant la première utilisation, les batteries doivent être chargées pendant 24 heures.

! Avertissement

- Mettez les batteries en place dans le compartiment en veillant à respecter la polarité. Une polarité incorrecte pourrait endommager le produit.

- 1 Les batteries sont préinstallées dans le combiné. Retirez la languette apposée sur la porte du compartiment de batteries avant de charger.

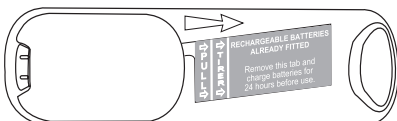

- 2 Placez le combiné sur la station de base pour le mettre sous tension.

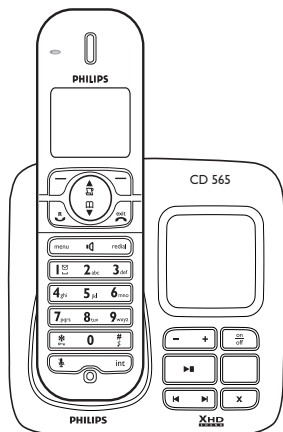

☰ Remarque

- Le combiné peut chauffer pendant la recharge des batteries ; il s'agit d'un phénomène normal.

Vérifier le niveau de charge des batteries

L'icône de batteries indique le niveau actuel de charge des batteries.



La batterie est entièrement chargée, l'autonomie en conversation peut durer jusqu'à 14 heures.



La batterie est complètement déchargée. Rechargez-les.

Lorsque les batteries sont déchargées, le combiné s'éteint. Si vous êtes en communication, vous entendez des tonalités d'avertissement lorsque les batteries sont presque vides. L'appel sera terminé après le signal.

Sélectionner le pays

Pour assurer le bon fonctionnement du téléphone, sélectionnez votre pays.

- 1 Lorsque le message de bienvenue s'affiche, sélectionnez votre pays puis appuyez sur **[SELECT]** pour confirmer.
 - ↳ Le réglage du pays est enregistré.
- 2 Réglez la date et l'heure.
 - ↳ Le téléphone est maintenant prêt à être utilisé.
 - ↳ Si vous souhaitez régler la date et l'heure ultérieurement, appuyez sur **[RETOUR]** pour ignorer cette étape.

Régler la date et l'heure

- 1 Appuyez sur **menu**.
- 2 Sélectionnez **[HORLOGE&REVEIL] > [DATE ET HEURE]**, puis appuyez sur **[SELECT]** pour confirmer.
- 3 Servez-vous des touches numériques pour entrer la date, puis appuyez sur **[OK]** pour confirmer.
 - ↳ Le menu de réglage de l'heure apparaît sur le combiné.
- 4 Servez-vous des touches numériques pour entrer l'heure.
 - Si l'heure est au format 12 heures, appuyez sur ***** pour sélectionner **[AM]** ou **[PM]**.
- 5 Appuyez sur **[OK]** pour confirmer.

Régler le format de date et d'heure

- 1 Appuyez sur **menu**.
- 2 Sélectionnez **[HORLOGE&REVEIL] > [CHOISIR FORMAT]**, puis appuyez sur **[SELECT]** pour confirmer.
- 3 Sélectionnez **[FORMAT DATE]** ou **[FORMAT HEURE]**.
- 4 Sélectionnez le réglage. Sélectionnez **[JJ/MM][MM/JJ]** comme format de date et **[12 HEURES]** ou **[24 HEURES]** comme format d'heure. Appuyez sur **[SELECT]** pour confirmer.
 - ↳ Le réglage est enregistré.

Qu'est-ce que le mode veille ?

Votre téléphone est en mode veille lorsqu'il n'est pas utilisé. En mode veille, l'écran indique le nom et le numéro du combiné, la date et l'heure, l'icône de signal et l'icône de batteries.

Vérifier la réception du signal

- L'icône de signal indique l'état de la liaison entre le combiné et la station de base. Si l'icône est affichée en continu, le combiné est correctement relié à la station de base. Si l'icône clignote, le combiné ne communique pas avec la station de base.
- Vérifiez toujours que le combiné est relié à la station de base avant de passer un appel, de prendre un appel ou d'utiliser les différentes fonctions du téléphone.
- Si vous entendez des tonalités d'avertissement lorsque vous êtes en communication, cela signifie que les batteries du combiné sont presque vides ou que le combiné est hors de portée. Rechargez les batteries ou rapprochez le combiné de la station de base.

Éteindre ou allumer le combiné

- Enfoncez quelques instants la touche **exit** pour éteindre le combiné. L'écran du combiné s'éteint.



Remarque

- Un combiné éteint ne peut pas recevoir d'appel.
- Enfoncez quelques instants la touche **exit** pour rallumer le combiné. Le combiné met quelques secondes à s'allumer.

4 Appels téléphoniques

Remarque

- En cas de panne de courant, le téléphone ne peut accéder aux services d'urgence.

Conseil

- Vérifiez la réception du signal avant de passer un appel et lorsque vous êtes en communication. Pour plus d'informations, reportez-vous à « Vérifier la réception du signal » dans la section « Mise en route ».

Passer un appel

Il y a différentes façons de passer un appel :

- Appel rapide
- Numérotation avant appel
- Rappel du dernier numéro composé
- Appel depuis la liste de rappel
- Appel depuis le répertoire
- Appel depuis le journal

Appel rapide

- 1 Appuyez sur .
- 2 Composez le numéro de téléphone.
 - ↳ L'appel est effectué.
 - ↳ La durée de l'appel en cours s'affiche.

Numérotation avant appel

- 1 Composez le numéro de téléphone.
 - Pour effacer un chiffre, appuyez sur [SUPPR.].
 - Pour insérer une pause, enfoncez quelques instants la touche #.
- 2 Appuyez sur  pour effectuer l'appel.

Rappel du dernier numéro composé

- 1 Appuyez sur la touche .
- 2 Appuyez sur **redial**.
- 3 Appuyez sur [SELECT].
 - ↳ Le dernier numéro composé est appelé.

Appel depuis la liste de rappel

Vous pouvez passer un appel à partir de la liste de rappel.

Conseil

- Pour plus d'informations, reportez-vous à « Recomposer un numéro » dans la section « Liste de rappel ».

Appeler depuis le répertoire

Vous pouvez passer un appel à partir du répertoire.

Conseil

- Pour plus d'informations, reportez-vous à « Appeler depuis le répertoire » dans la section « Répertoire ».

Appel depuis le journal

Vous pouvez retourner un appel à partir du journal des appels sortants, reçus et manqués.

Conseil

- Pour plus d'informations, reportez-vous à « Retourner un appel » dans la section « Journal des appels ».

Remarque

- Le chronomètre d'appel affiche le temps de communication de l'appel en cours.

**Remarque**

- Si vous entendez des tonalités d'avertissement, cela signifie que les batteries du combiné sont presque vides ou que le combiné est hors de portée. Rechargez les batteries ou rapprochez le combiné de la station de base.

Mettre fin à un appel

Pour mettre fin à un appel :

- Appuyez sur ; ou
- Si la fonction de raccrochage automatique est activée, placez le combiné sur la station de base ou sur le chargeur.

Prendre un appel

Lorsque le téléphone sonne, appuyez sur ou sur pour prendre l'appel.

**Avertissement**

- Lorsque le combiné sonne ou lorsque la fonction mains libres est activée, tenez le combiné éloigné de votre oreille pour éviter d'endommager votre ouïe.

**Remarque**

- Le service d'affichage du nom de l'appelant est disponible si vous avez souscrit au service correspondant auprès de votre opérateur.

**Conseil**

- En cas d'appel manqué, le combiné affiche une notification.

Désactivation de la sonnerie pour tous les appels entrants

Il y a deux façons de couper la sonnerie :

- 1 En mode veille, enfoncez quelques instants la touche .
↳ L'écran affiche .
- 2 Lorsque le téléphone sonne, appuyez sur **[SILENC]**.

Régler le volume de l'écouteur

Appuyez sur ou sur pour régler le volume pendant un appel.

- ↳ Le volume de l'écouteur est réglé et le combiné affiche de nouveau l'écran d'appel.

Couper le micro

- 1 Appuyez sur pendant un appel.
↳ Le combiné affiche **[MICRO COUPE]**.
↳ Votre correspondant ne peut plus vous entendre, mais vous pouvez toujours l'entendre.
- 2 Appuyez sur pour réactiver le micro.
↳ Votre correspondant peut de nouveau vous entendre.

Activer ou désactiver le haut-parleur

Appuyez sur .

Passer un second appel

**Remarque**

- Ce service dépend du réseau utilisé.



- 1 En cours d'appel, appuyez sur , puis sur [OK].
↳ Le premier appel est mis en attente.
- 2 Composez le second numéro.
↳ La communication est établie avec le numéro affiché à l'écran.

Prendre un deuxième appel

Remarque

- Cette fonction est disponible en fonction du pays sélectionné.

Lorsque vous entendez le signal intermittent indiquant un deuxième appel entrant, vous pouvez prendre cet appel de deux façons :

- 1 Appuyez sur  ou sur **2**_{abc} pour prendre l'appel.
↳ Le premier appel est mis en attente et vous êtes connecté au deuxième appel.
- 2 Appuyez sur  et sur **1** pour terminer l'appel en cours et reprendre le premier appel.

Basculer entre deux appels

Pour basculer d'un correspondant à l'autre, procédez comme suit :

- 1 Appuyez sur  et sur **2**_{abc} ; ou
- 2 Appuyez sur [OK] et sélectionnez [VA ET VIENT], puis appuyez sur [OK] pour confirmer.
↳ L'appel en cours est mis en attente pour vous permettre de prendre le deuxième appel.

Passer un appel de conférence

Remarque

- Ce service dépend du réseau utilisé. Pour connaître les frais supplémentaires applicables, contactez votre fournisseur d'accès.

Lorsque vous êtes en communication avec deux correspondants, appuyez sur [OK], sélectionnez [CONFERENCE], puis appuyez à nouveau sur [SELECT] pour confirmer :

- ↳ Les deux appels sont alors mis en relation et une conférence est établie.

5 Appels internes et appels de conférence



Un appel interne est un appel vers un autre combiné qui partage la même station de base. Un appel de conférence est une communication entre vous, l'utilisateur d'un autre combiné et un correspondant.

Appeler un autre combiné



Remarque

- Si deux combinés seulement sont souscrits sur la station de base, appuyez sur **int** pour appeler l'autre combiné.

- 1 Appuyez sur **int**. Les combinés disponibles sont affichés.
- 2 Sélectionnez ou entrez le numéro d'un combiné, puis appuyez sur **[SELECT]** pour confirmer.
 - ↳ Le combiné sélectionné sonne.
- 3 Appuyez sur la touche  du combiné sélectionné.
 - ↳ La liaison interne est établie.
- 4 Appuyez sur  pour annuler ou terminer l'appel interne.



Remarque

- Si le combiné sélectionné est déjà en communication, vous entendez une tonalité d'occupation.

Lorsque vous êtes en communication

Vous pouvez passer d'un combiné à l'autre en cours d'appel :

- 1 Appuyez sur **int**.
 - ↳ Votre correspondant est mis en attente.
- 2 Sélectionnez ou entrez le numéro d'un combiné, puis appuyez sur **[SELECT]** pour confirmer.
 - ↳ Attendez que le correspondant reprenne l'appel.

Basculer entre des appels

Appuyez sur **int** pour basculer entre un appel externe et un appel interne.



Transférer un appel

- 1 Appuyez sur **int** pendant un appel.
- 2 Sélectionnez ou entrez le numéro du combiné, puis appuyez sur **[SELECT]** pour confirmer.
- 3 Appuyez sur  lorsque l'autre combiné décroche.
 - ↳ L'appel est maintenant transféré au combiné sélectionné.

Passer un appel de conférence

Un appel de conférence est un appel tripartite entre vous, l'utilisateur d'un autre combiné et un correspondant. Les deux combinés doivent partager la même station de base.

Lors d'un appel externe

- 1 Appuyez sur **int** pour émettre un appel interne.
 - ↳ Les combinés disponibles sont affichés.
 - ↳ Votre correspondant est mis en attente.
- 2 Sélectionnez ou entrez le numéro d'un combiné, puis appuyez sur **[SELECT]** pour confirmer.
 - ↳ Le combiné sélectionné sonne.
- 3 Appuyez sur la touche  du combiné sélectionné.
 - ↳ La liaison interne est établie.
- 4 Enfoncez quelques instants la touche **int** de votre combiné.
 - ↳ Vous êtes maintenant en communication tripartite avec le correspondant externe et le combiné sélectionné.
- 5 Appuyez sur  pour terminer l'appel de conférence.

Remarque

- Appuyez sur  pour rejoindre un appel de conférence établi avec un autre combiné si **[REGL. AVANCES] > [CONFERENCE]** est réglé sur **[ACTIVE]**.

Pendant l'appel de conférence

- 1 Appuyez sur **int** pour mettre l'appel externe en attente et revenir à l'appel interne.
 - ↳ L'appel externe est mis en attente.
- 2 Appuyez sur **int** pour basculer entre l'appel externe et l'appel interne.
- 3 Enfoncez quelques instants la touche **int** pour rétablir l'appel de conférence.



Remarque

- Si un combiné raccroche pendant l'appel de conférence, l'autre combiné reste connecté à l'appel externe.

6 Texte et chiffres

Vous pouvez saisir du texte et des chiffres pour les noms de combinés, les entrées du répertoire et autres éléments de menu.

Saisir du texte et des chiffres

- 1 Appuyez une ou plusieurs fois sur une touche alphanumérique pour entrer le caractère sélectionné.
- 2 Appuyez sur [SUPPR.] pour effacer le caractère. Appuyez sur  /  pour déplacer le curseur vers la gauche ou vers la droite.

Touche	Caractères (majuscules)
0	. 0 , / ; ; ' ' ! ; ? ; * + - % \ ^ ~
1	[Sp] 1 @ _ # = < > () & € £ \$ ¥ [] { } ¨ § ...
2	A B C 2 Ä Å Æ Á Ã Ä Å Æ Ç Ć Ć
3	D E F 3 Ď ě Ě ě Ę Ę Ę Ę Δ Φ
4	G H I 4 Ğ ğ Ĩ ĩ Ĭ ĭ Γ
5	J K L 5 Ł ł Ľ ľ
6	M N O 6 Ñ ñ Ó ó Ô ô Ö ö
7	P Q R S 7 Ŕ ŕ Š š Ś ś β Π Θ Σ
8	T U V 8 Ţ ţ Ŧ ŧ Ū ū Ŭ ŭ Ů ů Ű ű μ
9	W X Y Z 9 Ý ž Ž ž ž Œ œ Ω ≡ Ψ

Touche	Caractères (minuscules)
0	. 0 , / ; ; ' ' ! ; ? ; * + - % \ ^ ~
1	[Sp] 1 @ _ # = < > () & € £ \$ ¥ [] { } ¨ § ...
2	a b c 2 ä å æ á â ã ä å ç ç ĉ
3	d e f 3 ď ě ě ě ě ě ě ě Δ Φ
4	g h i 4 ğ ğ ĩ ĩ ĭ ĭ Γ
5	j k l 5 ł ł ĺ ĺ
6	m n o 6 ñ ñ ó ó ô ô ö ö
7	p q r s 7 ŕ ŕ š š ś ś β π θ σ
8	t u v 8 ŧ ŧ ŭ ŭ ŭ ŭ ŭ ŭ ŭ μ
9	w x y z 9 ý ž ž ž ž œ œ Ω ≡ Ψ

Par exemple, pour écrire « Paul » :

Appuyez une fois sur 7 : P

Appuyez une fois sur 2 : a

Appuyez deux fois sur 8 : u

Appuyez trois fois sur 5 : l

Alterner entre minuscules et majuscules

Par défaut, la première lettre de chaque mot dans une phrase est en majuscule, le reste en minuscules. Maintenez la touche  enfoncée pour alterner entre majuscules et minuscules.

7 Répertoire

Ce téléphone intègre un répertoire capable de stocker 200 entrées. Vous pouvez accéder au répertoire à partir du combiné. La longueur maximale de chaque entrée est de 14 caractères pour le nom et 24 chiffres pour le numéro.

Afficher le répertoire

Remarque

- Vous pouvez afficher le répertoire sur le combiné à tout moment.



- 1 Appuyez sur .
- 2 Sélectionnez un contact pour afficher les informations disponibles.

Rechercher une entrée

Il y a deux manières de rechercher une entrée dans le répertoire :

- Faire défiler la liste des contacts.
- Entrer le premier caractère du contact.

Défilement de la liste des contacts

Ouvrez le menu du répertoire, puis appuyez sur  et  pour parcourir les entrées du répertoire.



Saisie du premier caractère du contact

- 1 Ouvrez le menu du répertoire.
- 2 Sélectionnez **[LISTE]**.
- 3 Appuyez sur la touche alphanumérique correspondant au caractère.
↳ La première entrée qui commence par ce caractère apparaît.

Accéder au répertoire pendant un appel

- 1 Appuyez sur **[OPTION]**, sélectionnez **[RÉPERTOIRE]**, puis appuyez de nouveau sur **[SELECT]** pour confirmer.
- 2 Sélectionnez le contact, puis appuyez sur **[SELECT]** pour confirmer.
↳ Le numéro s'affiche.
- 3 Appuyez de nouveau sur **[SELECT]** pour composer le numéro.

Appeler depuis le répertoire

- 1 Appuyez sur  pour accéder au répertoire.
- 2 Sélectionnez un contact dans la liste du répertoire.
- 3 Appuyez sur  pour passer l'appel.

Ajouter une entrée

Remarque

- Lorsque la mémoire du répertoire est pleine, le combiné affiche un message à cet effet. Vous devez alors effacer des entrées pour en ajouter de nouvelles.

- 1 Appuyez sur **menu**.
- 2 Sélectionnez **[RÉPERTOIRE] > [NOUV. ENTREE]**, puis appuyez sur **[SELECT]** pour confirmer.
- 3 Entrez le nom, puis appuyez sur **[OK]** pour confirmer.
- 4 Entrez le numéro, puis appuyez sur **[ENREG.]** pour confirmer.

Conseil

- Pour plus d'informations sur la saisie du nom et du numéro, reportez-vous à la section « Texte et chiffres ».

**Remarque**

- Le répertoire n'enregistre que le nouveau numéro.

**Conseil**

- Enfoncez quelques instants la touche # pour insérer une pause.

↳ La nouvelle entrée est enregistrée.

Régler la mélodie

Vous pouvez personnaliser la mélodie émise lorsqu'un des contacts du répertoire vous appelle.

**Remarque**

- Cette option ne fonctionne que si vous avez souscrit au service d'affichage du nom de l'appelant.

- 1 Appuyez sur **menu**.
- 2 Sélectionnez **[REPERTOIRE]** > **[SELECT MELODIE]**, puis appuyez sur **[SELECT]** pour confirmer.
- 3 Sélectionnez un contact puis appuyez sur **[VOIR]**.
- 4 Appuyez sur **[SELECT]** pour régler ou changer la mélodie associée au contact.
- 5 Sélectionnez une mélodie pour le contact, puis appuyez sur **[SELECT]** pour confirmer.
↳ La mélodie est réglée.

Modifier une entrée

- 1 Appuyez sur **menu**.
- 2 Sélectionnez **[REPERTOIRE]** > **[MODIFIER ENTR.]**, puis appuyez sur **[SELECT]** pour confirmer.

- 3 Sélectionnez le contact, puis appuyez sur **[SELECT]** pour confirmer.
- 4 Modifiez le nom, puis appuyez sur **[OK]** pour confirmer.
- 5 Modifiez le numéro, puis appuyez sur **[ENREG.]** pour confirmer.
↳ L'entrée est enregistrée.

Supprimer une entrée

- 1 Appuyez sur **menu**.
- 2 Sélectionnez **[REPERTOIRE]** > **[SUPPRIMER]**, puis appuyez sur **[SELECT]** pour confirmer.
- 3 Sélectionnez un contact, puis appuyez sur **[OK]** pour confirmer.
↳ L'entrée est supprimée.

Supprimer toutes les entrées

- 1 Appuyez sur **menu**.
- 2 Sélectionnez **[REPERTOIRE]** > **[SUPPRIMER TOUT]**, puis appuyez sur **[SELECT]** pour confirmer.
↳ Le combiné affiche une demande de confirmation.
- 3 Appuyez sur **[OK]** pour confirmer.
↳ Toutes les entrées sont supprimées.

8 Journal des appels

Le journal des appels conserve l'historique de tous les appels sortants, reçus et manqués. L'historique des appels entrants mémorise le nom et le numéro de l'appelant ainsi que la date et l'heure de l'appel. Cette fonction n'est disponible que si vous avez souscrit au service d'affichage du nom de l'appelant auprès de votre opérateur.

Ce téléphone peut conserver 50 entrées d'appel. L'icône du journal sur le combiné clignote pour signaler les appels manqués. Si l'appelant autorise l'affichage de son identité, son nom ou son numéro apparaît. La liste des appels est classée par ordre chronologique, en commençant par l'appel reçu le plus récent.



Remarque

- Avant d'effectuer un rappel directement depuis la liste des appels, vérifiez que le numéro mémorisé est valide.

Afficher la liste des appels

- 1 Appuyez sur la touche
- 2 Sélectionnez [LISTE APPELS], puis appuyez sur [SELECT] pour confirmer.
↳ Le journal des appels entrants apparaît.
- 3 Sélectionnez une entrée, puis appuyez sur [OPTION] pour afficher les informations disponibles.

Retourner un appel

- 1 Appuyez sur
- 2 Sélectionnez [LISTE APPELS], puis appuyez sur [OPTION].
- 3 Sélectionnez une entrée dans la liste.
- 4 Appuyez sur

Enregistrer une entrée d'appel dans le répertoire

- 1 Appuyez sur
- 2 Sélectionnez [LISTE APPELS].
- 3 Sélectionnez une entrée, puis appuyez sur [OPTION] pour confirmer.
- 4 Sélectionnez [ENREG. NUMERO], puis appuyez sur [SELECT] pour confirmer.
- 5 Saisissez ou modifiez le nom, puis appuyez sur [OK] pour confirmer.
- 6 Saisissez ou modifiez le numéro, puis appuyez sur [ENREG.] pour confirmer.
↳ L'entrée est enregistrée.

Supprimer une entrée d'appel

- 1 Appuyez sur
- 2 Sélectionnez [LISTE APPELS].
- 3 Sélectionnez une entrée, puis appuyez sur [OPTION] pour confirmer.
- 4 Sélectionnez [SUPPRIMER], puis appuyez sur [SELECT] pour confirmer.
↳ L'entrée est supprimée.

Supprimer toutes les entrées d'appel

- 1 Appuyez sur
- 2 Sélectionnez [LISTE APPELS].
- 3 Appuyez sur [OPTION] pour accéder au menu d'options.
- 4 Sélectionnez [SUPPRIMER TOUT], puis appuyez sur [SELECT] pour confirmer.
↳ Le combiné affiche une demande de confirmation.
- 5 Appuyez sur [OK] pour confirmer.
↳ Toutes les entrées sont supprimées.

9 Liste de rappel

La liste de rappel conserve l'historique des appels composés. Elle indique le nom et/ou le numéro des contacts que vous avez appelés. Ce téléphone peut conserver 10 entrées de rappel.

Afficher la liste de rappel

- 1 Appuyez sur **redial** pour afficher la liste des appels composés.
- 2 Sélectionnez une entrée, puis appuyez sur **[SELECT]**.

Recomposer un numéro

- 1 Appuyez sur **redial**.
- 2 Sélectionnez le numéro à recomposer. Appuyez sur .
↳ L'appel est effectué.

Enregistrer une entrée de rappel dans le répertoire

- 1 Appuyez sur **redial** pour afficher la liste des appels composés.
- 2 Sélectionnez une entrée, appuyez sur **[SELECT]**, puis sur **[OPTION]**.
- 3 Sélectionnez **[ENREG. NUMERO]**, puis appuyez sur **[SELECT]** pour confirmer.
- 4 Saisissez ou modifiez le nom, puis appuyez sur **[OK]** pour confirmer.
- 5 Saisissez ou modifiez le numéro, puis appuyez sur **[ENREG.]** pour confirmer.
↳ L'entrée est enregistrée.

Supprimer une entrée de rappel

- 1 Appuyez sur **redial** pour afficher la liste des appels composés.
- 2 Sélectionnez une entrée, appuyez sur **[SELECT]**, puis sur **[OPTION]**.
- 3 Sélectionnez **[SUPPRIMER]**, puis appuyez sur **[SELECT]**.
↳ L'entrée est supprimée.

Supprimer toutes les entrées de rappel

- 1 Appuyez sur **redial** pour afficher la liste des appels composés.
- 2 Appuyez sur **[SELECT]** puis sur **[OPTION]** pour accéder au menu d'options.
- 3 Sélectionnez **[SUPPRIMER TOUT]**, puis appuyez sur **[SELECT]** pour confirmer.
- 4 Le combiné affiche une demande de confirmation.
- 5 Appuyez sur **[OK]** pour confirmer.
↳ Toutes les entrées sont supprimées.

10 Réglages personnalisés

Vous pouvez personnaliser votre téléphone.

Personnaliser l'affichage

Nom du combiné

Le nom du combiné peut contenir 14 caractères. Il s'affiche sur l'écran du combiné en mode veille.

- 1 Appuyez sur **menu**.
- 2 Sélectionnez **[REGLAGES PERSO] > [NOM DU COMBINÉ]**, puis appuyez sur **[SELECT]** pour confirmer.
- 3 Saisissez ou modifiez le nom. Pour effacer un caractère, appuyez sur **[SUPPR.]**.
- 4 Appuyez sur **[OK]** pour confirmer.
↳ Le réglage est enregistré.

Langue d'affichage



Remarque

- Cette fonction n'est disponible que sur les modèles multilingues.
- Les langues proposées varient selon le pays.

- 1 Appuyez sur **menu**.
- 2 Sélectionnez **[REGLAGES PERSO] > [LANGUE]**, puis appuyez sur **[SELECT]** pour confirmer.
- 3 Sélectionnez une langue, puis appuyez sur **[SELECT]** pour confirmer.
↳ Le réglage est enregistré.

Personnaliser les sons

Sonnerie du combiné

Vous pouvez choisir parmi 15 sonneries.

- 1 Appuyez sur **menu**.
- 2 Sélectionnez **[REGLAGES PERSO] > [MÉLODIES COMB.] > [SONNERIES]**, puis appuyez sur **[SELECT]** pour confirmer.
- 3 Sélectionnez une sonnerie, puis appuyez sur **[SELECT]** pour confirmer.
↳ Le réglage est enregistré.

Volume de la sonnerie du combiné

Vous régler le volume sur 6 niveaux ou sélectionner **[DESACT]**.

- 1 Appuyez sur **menu**.
- 2 Sélectionnez **[REGLAGES PERSO] > [MÉLODIES COMB.] > [VOL. SONNERIE]**, puis appuyez sur **[SELECT]** pour confirmer.
- 3 Sélectionnez un niveau de volume, puis appuyez sur **[SELECT]** pour confirmer.
↳ Le réglage est enregistré.



Conseil

- Pour couper la sonnerie, enfoncez quelques instants la touche **#** en mode veille. L'écran affiche alors l'icône

Tonalité des touches

La tonalité des touches est le son émis lorsque vous appuyez sur les touches du combiné.

- 1 Appuyez sur la touche **menu**.
- 2 Sélectionnez **[REGLAGES PERSO] > [MÉLODIES COMB.] > [BIP TOUCHES]**, puis appuyez sur **[SELECT]** pour confirmer.
- 3 Sélectionnez **[ACTIVE]/[DESACT]**, puis appuyez sur **[SELECT]** pour confirmer.
↳ Le réglage est enregistré.

Qualité audio

Le mode XHD (Extreme High Definition) est une fonction exclusive permettant de transmettre des signaux haute fidélité au combiné. Les conversations téléphoniques se rapprochent alors en qualité sonore d'une conversation face à face.

En mode veille :

- 1 Appuyez sur **menu**.
- 2 Sélectionnez **[REGL. AVANCES] > [SON XHD]**, puis appuyez sur **[SELECT]** pour confirmer.
- 3 Sélectionnez le nouveau réglage, puis appuyez sur **[SELECT]** pour confirmer.
↳ Le réglage est enregistré.

En cours d'appel :

- 1 Appuyez sur **[OPTION]** pour accéder au menu d'options.
- 2 Changez le réglage XHD.
- 3 Appuyez sur **[SELECT]** pour confirmer.
↳ Le réglage est enregistré.

11 Fonctions de gestion des appels

Le téléphone offre différentes fonctions de gestion des appels.

Raccroch. auto

Pour terminer un appel, il suffit de placer le combiné sur la station de base ou sur le chargeur.

Activation/désactivation du raccrochage automatique

- 1 Appuyez sur **menu**.
- 2 Sélectionnez **[REGLAGES PERSO] > [RACCROCH. AUTO]**, puis appuyez sur **[SELECT]** pour confirmer.
- 3 Sélectionnez **[ACTIVE]/[DESACT]**, puis appuyez sur **[SELECT]** pour confirmer.
↳ Le réglage est enregistré.

Remarque

- Lorsque le raccrochage automatique est désactivé, le haut-parleur est automatiquement activé.

Conférence automatique

Pour rejoindre un appel externe avec un autre combiné, appuyez sur .

Activation/désactivation de la conférence automatique

- 1 Appuyez sur **menu**.

- 2 Sélectionnez **[REGL. AVANCES] > [CONFERENCE]**, puis appuyez sur **[SELECT]** pour confirmer.
- 3 Sélectionnez **[ACTIVE]/[DESACT]**, puis appuyez sur **[SELECT]** pour confirmer.
↳ Le réglage est enregistré.

Mode de numérotation

Remarque

- Cette fonction est uniquement disponible sur les modèles qui offrent les deux modes de numérotation : fréquence vocale et décimale.

Le mode de numérotation correspond au type de signal téléphonique utilisé dans votre pays. Ce téléphone reconnaît aussi bien la numérotation à fréquence vocale (DTMF) que la numérotation à fréquence décimale (cadran). Consultez votre opérateur pour plus d'informations.

Réglage du mode de numérotation

- 1 Appuyez sur **menu**.
- 2 Sélectionnez **[REGL. AVANCES] > [MODE NUMEROT.]**, puis appuyez sur **[SELECT]** pour confirmer.
- 3 Sélectionnez un mode de numérotation, puis appuyez sur **[SELECT]** pour confirmer.
↳ Le réglage est enregistré.

Remarque

- Si votre téléphone est en mode de numérotation décimale, enfoncez quelques instants la touche  pendant un appel pour passer momentanément en mode fréquences vocales. L'écran affiche la lettre « d ». Les chiffres composés pendant cet appel seront envoyés comme signaux à fréquence vocale.

Sélectionner la durée de rappel

La durée flash doit être correctement réglée pour que vous puissiez prendre un deuxième appel. Une durée de rappel par défaut est normalement prédéfinie sur le téléphone. Vous pouvez choisir parmi trois options : **[COURT]**, **[MOYEN]** et **[LONG]**. Le nombre d'options disponibles varie selon le pays. Pour plus d'informations, consultez votre opérateur.

Réglage de la durée de rappel

- 1 Appuyez sur **menu**.
- 2 Sélectionnez **[REGL. AVANCES]** > **[DUREE RAPPEL]**, puis appuyez sur **[SELECT]** pour confirmer.
- 3 Sélectionnez une option, puis appuyez sur **[SELECT]** pour confirmer.
↳ Le réglage est enregistré.

Préfixe auto

Cette fonction permet de vérifier et de formater le numéro composé avant que l'appel ne soit envoyé. Le préfixe peut remplacer le numéro à détecter défini dans le menu. Par exemple, supposons que vous définissiez 604 comme numéro à détecter et 1250 comme préfixe. Si vous composez un numéro du type 6043338888, le téléphone le convertit en 12503338888 avant d'envoyer l'appel.

Remarque

- Le numéro à détecter peut comporter un maximum de 5 chiffres. Le préfixe automatique peut comporter un maximum de 10 chiffres.

Réglage du préfixe automatique

- 1 Appuyez sur **menu**.
- 2 Sélectionnez **[REGL. AVANCES]** > **[PREFIXE AUTO]**, puis appuyez sur **[SELECT]** pour confirmer.
- 3 Entrez le numéro à détecter, puis appuyez sur **[OK]** pour confirmer.
- 4 Entrez le préfixe, puis appuyez sur **[OK]** pour confirmer.
↳ Le réglage est enregistré.

Remarque

- Pour insérer une pause, enfoncez quelques instants la touche **#**.

Remarque

- Si le préfixe automatique est activé alors qu'aucun numéro à détecter n'est défini, le préfixe sera ajouté pour tous les appels sortants.

Remarque

- Cette fonction n'est pas disponible si le numéro composé commence par ***** ou **#**.

1ere sonnerie

Si vous avez souscrit au service d'affichage du nom de l'appelant auprès de votre opérateur, le téléphone peut supprimer la première sonnerie avant l'affichage de l'identité. Après réinitialisation, le téléphone peut automatiquement détecter si le service d'affichage du nom de l'appelant est activé et supprimer la première sonnerie par la suite. Vous pouvez modifier ce réglage selon votre préférence. Cette option n'est disponible que sur les modèles compatibles avec la fonction première sonnerie.

Activation/désactivation de la première sonnerie

- 1 Appuyez sur **menu**.
- 2 Sélectionnez **[REGL. AVANCES] > [1ERE SONNERIE]**, puis appuyez sur **[SELECT]** pour confirmer.
- 3 Sélectionnez **[ACTIVE]/[DESACT]**, puis appuyez sur **[OK]** pour confirmer.
 - ↳ Le réglage est enregistré.



Remarque

- Pour réinitialiser l'option première sonnerie, utilisez le menu de réinitialisation.

Mode ÉCO

Le mode **ECO** réduit la puissance de transmission du combiné et de la station de base.

- 1 Appuyez sur **menu**.
- 2 Sélectionnez **[REGL. AVANCES] > [ECO]**, puis appuyez sur **[SELECT]** pour confirmer.
- 3 Sélectionnez le nouveau réglage, puis appuyez sur **[OK]** pour confirmer.
 - ↳ Le réglage est enregistré.
 - ↳ **ECO** s'affiche au lieu de **Y** en mode veille.



Remarque

- Lorsque le mode **ECO** est activé, la portée de connexion entre le combiné et la station de base peut être réduite.

12 Fonctions supplémentaires

Les fonctions supplémentaires du téléphone vous aident à rester organisé en déplacement.

Réveil

Votre téléphone est équipé d'un réveil intégré. Procédez comme suit pour régler le réveil.

Réglage du réveil

- 1 Appuyez sur **menu**.
- 2 Sélectionnez **[HORLOGE&REVEIL] > [REVEIL]**, puis appuyez sur **[SELECT]** pour confirmer.
- 3 Sélectionnez **[UNE FOIS]** ou **[TS LES JOURS]**, puis appuyez sur **[SELECT]** pour confirmer.
- 4 Entrez l'heure de réveil.
- 5 Appuyez sur **[OK]** pour confirmer.
↳ Le réveil est maintenant réglé et l'écran affiche l'icône .



Conseil

- Appuyez sur  /  pour basculer entre les modes **[AM]/[PM]**

Arrêt du réveil

Lorsque le réveil sonne

- 1 Appuyez sur n'importe quelle touche pour arrêter la sonnerie.

Avant le déclenchement du réveil

- 1 Appuyez sur **menu**.

- 2 Sélectionnez **[HORLOGE&REVEIL] > [REVEIL]**, puis appuyez sur **[SELECT]** pour confirmer.
- 3 Sélectionnez **[DESACT]**, puis appuyez sur **[SELECT]** pour confirmer.
↳ Le réglage est enregistré.

Réglage de la mélodie du réveil

- 1 Appuyez sur **menu**.
- 2 Sélectionnez **[HORLOGE&REVEIL] > [MELODIE REVEIL]**, puis appuyez sur **[SELECT]** pour confirmer.
- 3 Sélectionnez une nouvelle mélodie, puis appuyez sur **[SELECT]** pour confirmer.
↳ Le réglage est enregistré.



Remarque

- Le volume de sonnerie du réveil est celui de la sonnerie du téléphone. Lorsque la sonnerie du téléphone est coupée, le volume du réveil est au niveau 1.

Heure auto



Remarque

- Ce service dépend du réseau utilisé.



Remarque

- Vérifiez que vous bénéficiez du service d'affichage du nom de l'appelant avant d'installer cette fonction.

Il permet de synchroniser automatiquement la date et l'heure du téléphone avec le réseau téléphonique public commuté (RTPC). Pour que la date puisse être synchronisée, vous devez d'abord régler l'année.

- 1 Appuyez sur **menu**.
- 2 Sélectionnez **[HORLOGE&REVEIL] > [HEURE AUTO]**, puis appuyez sur **[SELECT]** pour confirmer.
- 3 Sélectionnez **[ACTIVE]/[DESACT]**. Appuyez sur **[SELECT]**.
↳ Le réglage est enregistré. .

Verrouillage du clavier

Vous pouvez verrouiller le clavier pour éviter d'appuyer accidentellement sur une touche.

Verrouillage du clavier

- 1 En mode veille, enfoncez quelques instants la touche *****.
↳ Le clavier est verrouillé.



Remarque

- Lorsque le clavier est verrouillé, vous ne pouvez passer d'appels. Vous pouvez cependant répondre aux appels entrants. Le clavier est automatiquement déverrouillé pendant l'appel, puis à nouveau verrouillé une fois l'appel terminé.

Déverrouillage du clavier

- 1 Maintenez la touche ***** enfoncée.
↳ Le clavier est déverrouillé.

Localiser un combiné

- 1 Appuyez sur le bouton **•))** de la station de base.
↳ Tous les combinés reliés à cette station de base se mettent à sonner.
- 2 Appuyez de nouveau sur le bouton **•))** de la station de base pour arrêter la sonnerie.
↳ Tous les combinés arrêtent de sonner ;
ou
- 3 Appuyez sur n'importe quelle touche d'un combiné pour arrêter sa sonnerie.

13 Réglages avancés

Souscrire les combinés

Vous pouvez souscrire des combinés supplémentaires sur la station de base. La station de base peut souscrire un maximum de 5 combinés.

Enregistrement automatique

- 1 Placez le combiné sur la station de base.
 - ↳ Le combiné détecte la station de base et commence automatiquement la souscription.
 - ↳ Le processus d'enregistrement prend moins de 2 minutes. La station de base attribue automatiquement un numéro au combiné.

Enregistrement manuel

Si la souscription automatique échoue, vous pouvez souscrire manuellement le combiné sur la station de base.

- 1 Appuyez sur la touche **menu** du combiné.
- 2 Sélectionnez **[REGL. AVANCES] > [SOUSCRIRE]**, puis appuyez sur **[SELECT]** pour confirmer.
- 3 Appuyez sur le bouton **•••** de la station de base pendant 5 secondes jusqu'au bip de confirmation.
- 4 Saisissez le code PIN système. Appuyez sur **[SUPPR.]** pour corriger.
- 5 Appuyez sur **[OK]** pour confirmer le code PIN.
 - ↳ Le processus d'enregistrement prend moins de 2 minutes. La station de base attribue automatiquement un numéro au combiné.

Remarque

- Si le code PIN est incorrect ou si aucune station de base n'est détectée au bout d'un certain temps, le combiné affiche une notification. Si l'enregistrement échoue, répétez la procédure ci-dessus.

Remarque

- Le code PIN par défaut est 0000. Vous ne pouvez le changer.

Désouscrire les combinés

- 1 Lorsque deux combinés partagent la même station de base, vous pouvez désouscrire un combiné à partir d'un autre combiné.
- 2 Appuyez sur **menu**.
- 3 Sélectionnez **[REGL. AVANCES] > [DESOUSSCRIRE]**, puis appuyez sur **[SELECT]** pour confirmer.
- 4 Saisissez le code PIN système. (Le code PIN par défaut est 0000.) Appuyez sur **[SUPPR.]** pour supprimer le numéro.
- 5 Sélectionnez le combiné à désouscrire.
- 6 Appuyez sur **[OK]** pour confirmer.
 - ↳ Le combiné est maintenant désouscrit.

Conseil

- Le numéro du combiné est affiché à côté du nom de combiné en mode veille.

Restaurer les paramètres par défaut

Vous pouvez rétablir les réglages d'usine du téléphone.

- 1 Appuyez sur **menu**.
- 2 Sélectionnez **[REGL. AVANCES] > [REINITIALISER]**, puis appuyez sur **[SELECT]** pour confirmer.
 - ↳ Le combiné affiche une demande de confirmation.
- 3 Appuyez sur **[OK]** pour confirmer.
 - ↳ Tous les réglages sont réinitialisés.
 - ↳ L'écran de bienvenue s'affiche.



Conseil

- Pour plus d'informations, reportez-vous à la section « Réglages par défaut ».

14 Répondeur intégré

Remarque

- Disponible sur le modèle CD565 uniquement.

Votre téléphone est équipé d'un répondeur intégré capable d'enregistrer les appels manqués lorsqu'il est activé. Par défaut, le répondeur est réglé sur le mode **[REP& ENREG.]**. Vous pouvez également accéder à distance au répondeur et changer les réglages par le biais du menu de répondeur sur le combiné. .

Lorsque le répondeur est activé, le compteur de messages à LED (affichage de deux chiffres sur 7 segments) de la station de base indique le nombre de messages.

.	Répondeur activé
Écran vide	Répondeur désactivé
--	Mémoire pleine
AA	Le répondeur est accessible à distance (depuis le combiné ou depuis un téléphone à touches).
[]	Enregistrement
x.	Réglage du volume. Nombre de messages

Activer le répondeur

Le répondeur peut être activé à partir de la station de base ou à partir du combiné.

À partir du combiné

- 1 Appuyez sur **menu**.
- 2 Sélectionnez **[REPONDEUR] > [REPOND. ON/OFF]**, puis appuyez sur **[SELECT]** pour confirmer.

- 3 Sélectionnez **[ACTIVE]**, puis appuyez sur **[SELECT]** pour confirmer.
↳ Le réglage est enregistré.

À partir de la station de base

- 1 Appuyez sur **on/off** pour activer le répondeur en mode veille.

Remarque

- Lorsque le répondeur est activé, il répond aux appels entrants après un certain nombre de sonneries, selon le réglage « Nbre sonneries ».

Désactiver le répondeur

Le répondeur peut être désactivé à partir de la station de base ou à partir du combiné.

À partir du combiné

- 1 Appuyez sur **menu**.
- 2 Sélectionnez **[REPONDEUR] > [REPOND. ON/OFF]**, puis appuyez sur **[SELECT]** pour confirmer.
- 3 Sélectionnez **[DESACT]**, puis appuyez sur **[SELECT]** pour confirmer.
↳ Le réglage est enregistré.

À partir de la station de base

- 1 Appuyez sur **on/off** pour désactiver le répondeur en mode veille.

Régler la langue du répondeur

Remarque

- Cette fonction n'est disponible que sur les modèles multilingues.

La langue du répondeur est la langue des annonces diffusées.

- 1 Appuyez sur **menu**.
- 2 Sélectionnez **[REPONDEUR] > [REGLAGES] > [LANGUE REPOND.]**, puis appuyez sur **[SELECT]** pour confirmer.
- 3 Sélectionnez une langue, puis appuyez sur **[SELECT]** pour confirmer.
↳ Le réglage est enregistré.

Régler le mode de réponse

Le répondeur peut accepter ou non les messages des appelants, au choix. Sélectionnez **[REP.& ENREG.]** si vous souhaitez que les appelants laissent des messages. Sélectionnez **[REP. SIMPLE]** si vous ne souhaitez pas que les appelants laissent de messages.

- 1 Appuyez sur **menu**.
- 2 Sélectionnez **[REPONDEUR] > [MODE REPONDEUR]**, puis appuyez sur **[SELECT]** pour confirmer.
- 3 Sélectionnez un mode de réponse, puis appuyez sur **[SELECT]** pour confirmer.
↳ Le réglage est enregistré.



Remarque

- Lorsque la mémoire est pleine, le répondeur passe automatiquement en mode **[REP. SIMPLE]**.

Annonces

L'annonce est le message que votre correspondant entend lorsqu'un appel tombe sur le répondeur. Deux annonces sont préenregistrées sur le répondeur : l'une pour le mode **[REP.& ENREG.]**, l'autre pour le mode **[REP. SIMPLE]**.

Enregistrement d'une annonce

La longueur maximale de l'annonce est de 3 minutes. Toute nouvelle annonce enregistrée remplace automatiquement l'annonce précédente.

- 1 Appuyez sur **menu**.
- 2 Sélectionnez **[REPONDEUR] > [ENREG. ANNONCE]**, puis appuyez sur **[SELECT]** pour confirmer.
- 3 Sélectionnez **[REP.& ENREG.]** ou **[REP. SIMPLE]**, puis appuyez sur **[SELECT]** pour confirmer.
- 4 Sélectionnez **[ENREG. ANNONCE]**, puis appuyez sur **[SELECT]** pour confirmer.
- 5 L'enregistrement commence après le bip.
- 6 Appuyez sur **[OK]** pour arrêter l'enregistrement, qui sinon s'arrête automatiquement au bout de 3 minutes.
↳ L'annonce enregistrée est aussitôt lue.



Remarque

- Pour rétablir l'annonce préenregistrée, supprimez votre annonce actuelle.

Écoute de l'annonce actuelle

- 1 Appuyez sur **menu**.
- 2 Sélectionnez **[REPONDEUR] > [ENREG. ANNONCE]**, puis appuyez sur **[SELECT]** pour confirmer.
- 3 Sélectionnez **[REP.& ENREG.]** ou **[REP. SIMPLE]**. Appuyez sur **[SELECT]** pour confirmer.
- 4 Sélectionnez **[ECOUTER]**, puis appuyez sur **[SELECT]** pour confirmer.
↳ Votre annonce actuelle est diffusée dans le combiné.

Suppression d'une annonce

- 1 Appuyez sur **menu**.

- 2 Sélectionnez **[REPONDEUR]** > **[ENREG. ANNONCE]**, puis appuyez sur **[SELECT]** pour confirmer.
- 3 Sélectionnez **[REP.& ENREG.]** ou **[REP. SIMPLE]**, puis appuyez sur **[SELECT]** pour confirmer.
- 4 Sélectionnez **[SUPPRIMER]**, puis appuyez sur **[SELECT]** pour confirmer.
- 5 L'annonce préenregistrée est rétablie.

Remarque

- Les annonces préenregistrées ne peuvent être supprimées.

Messages déposés

Les messages déposés sont limités à 3 minutes chacun. Lorsque vous recevez de nouveaux messages, l'indicateur de nouveaux messages clignote sur le répondeur et le combiné affiche une notification.

Remarque

- Si vous décrochez le téléphone pendant qu'un correspondant enregistre son message, l'enregistrement s'arrête et vous pouvez communiquer directement avec l'appelant.

Remarque

- Lorsque la mémoire est pleine, le répondeur passe automatiquement en mode **[REP. SIMPLE]**. Pour recevoir de nouveaux messages, vous devrez alors effacer des messages plus anciens.

Écoute de messages déposés

Les messages déposés sont diffusés dans l'ordre d'arrivée.

À partir de la station de base

- Pour lancer ou arrêter la lecture, appuyez sur **▶■**.
- Pour régler le volume, appuyez sur **+/-■**.
- Retour rapide :
 - Pendant la lecture d'un message, appuyez sur **◀** pour réécouter le message depuis le début.
 - Pendant la première seconde du message en cours, appuyez sur **◀** pour réécouter le message précédent.
- Avance rapide : appuyez sur **▶** pour passer au message suivant.
- Effacer le message en cours de lecture : appuyez sur **X**.

Remarque

- Les messages sont définitivement effacés.

À partir du combiné

- 1 Appuyez sur **menu**.
- 2 Sélectionnez **[REPONDEUR]** > **[ECOUTER]**, puis appuyez sur **[SELECT]** pour confirmer.
 - ↳ La lecture des nouveaux messages commence. S'il n'y a pas de nouveau message, la lecture des anciens messages commence.
- Appuyez sur **[RETOUR]** pour arrêter la lecture.
- Appuyez sur **☑** pour accéder au menu d'options.
- Appuyez sur **▲/▼** pour augmenter/diminuer le volume.

Suppression d'un message déposé

À partir de la station de base

- 1 Appuyez sur **X** pendant la lecture du message.
 - ↳ Le message en cours est effacé.

À partir du combiné

- 1 Appuyez sur  pendant la lecture du message pour accéder au menu d'options.
- 2 Sélectionnez **[SUPPRIMER]**, puis appuyez sur **[SELECT]** pour confirmer.
↳ Le message en cours est effacé.

Suppression de tous les anciens messages

À partir de la station de base

- 1 En mode veille, enfoncez quelques instants la touche **X**.
↳ Tous les anciens messages seront définitivement effacés.

À partir du combiné

- 1 Appuyez sur la touche **menu** du combiné.
- 2 Sélectionnez **[REPONDEUR] > [SUPPRIMER TOUT]**, puis appuyez sur **[SELECT]** pour confirmer.
↳ Le combiné affiche une demande de confirmation.
- 3 Appuyez sur **[OK]** pour confirmer.
↳ Tous les anciens messages seront définitivement effacés.



Remarque

- Vous ne pouvez effacer que les messages lus. Les messages sont définitivement effacés.

Filtrage des appels

Vous pouvez écouter le correspondant pendant qu'il laisse son message. Libre à vous alors de décrocher ou non.

À partir de la station de base

Appuyez sur **+/-** pour régler le volume du haut-parleur pendant le filtrage des appels. Le niveau de volume le plus bas désactive le filtrage des appels.

Réglage du nombre de sonneries

Vous pouvez régler le nombre de sonneries au bout duquel le répondeur se déclenche.

- 1 Appuyez sur **menu**.
- 2 Sélectionnez **[REPONDEUR] > [REGLAGES] > [NBRE SONNERIES]**, puis appuyez sur **[SELECT]** pour confirmer.
- 3 Sélectionnez un nouveau réglage, puis appuyez sur **[SELECT]** pour confirmer.
↳ Le réglage est enregistré.



Remarque

- Pour que cette option fonctionne, le répondeur doit être activé.



Conseil

- Si vous accédez au répondeur à distance, il est recommandé de régler le nombre de sonneries en mode **[ÉCONOMIE]**. C'est un moyen plus économique de gérer vos messages. S'il y a des nouveaux messages, le répondeur se déclenche au bout de 3 sonneries ; s'il n'y a pas de nouveau message, il se déclenche au bout de 5 sonneries.

Accès à distance

Vous pouvez utiliser le répondeur à distance lorsque vous êtes en déplacement. Il suffit pour cela d'appeler votre propre numéro à partir d'un téléphone à touches et d'entrer votre code PIN à 4 chiffres.



Remarque

- Le code PIN d'accès à distance est le même que le code PIN système. Le code PIN par défaut est 0000.

Activation/désactivation de l'accès à distance

Vous pouvez autoriser ou bloquer l'accès à distance au répondeur.

- 1 Appuyez sur **menu**.
- 2 Sélectionnez **[REPONDEUR] > [REGLAGES] > [ACCÈS DISTANCE]**, puis appuyez sur **[SELECT]** pour confirmer.
- 3 Sélectionnez un nouveau réglage, puis appuyez sur **[SELECT]** pour confirmer.
↳ Le réglage est enregistré.

Accès à distance au répondeur

- 1 Appelez votre propre numéro à partir d'un téléphone à touches.
- 2 Appuyez sur **#** lorsque vous entendez l'annonce.
- 3 Entrez votre code PIN.
↳ Vous avez maintenant accès à votre répondeur. La lecture des nouveaux messages commence.



Remarque

- Vous avez droit à deux tentatives de saisie du code PIN avant que le répondeur ne raccroche.

- 4 Appuyez sur une touche pour exécuter la fonction de votre choix. Le tableau des commandes d'accès à distance ci-dessous fournit la liste des commandes disponibles.



Remarque

- Si aucun message n'est en cours de lecture et que vous n'appuyez sur aucune touche, le répondeur raccroche automatiquement au bout de 8 secondes.

Commandes d'accès à distance

Touche	Fonction
1	Répéter le message en cours ou écouter le message précédent
2	Écouter les messages
3	Passer au message suivant
6	Effacer le message en cours
7	Activer le répondeur (non disponible pendant l'écoute de message)
8	Arrêter la lecture du message
9	Désactiver le répondeur (non disponible pendant l'écoute de message)

Régler la qualité audio du message

Vous pouvez régler la qualité audio des messages enregistrés sur votre répondeur.

- 1 Appuyez sur **menu**.
- 2 Sélectionnez **[REPONDEUR] > [REGLAGES] > [QUALITÉ MESS.]**, puis appuyez sur **[SELECT]** pour confirmer.
- 3 Sélectionnez le nouveau réglage, puis appuyez sur **[SELECT]** pour confirmer.
↳ Le réglage est enregistré.

15 Réglages par défaut

Langue	Selon le pays
Nom du combiné	PHILIPS
Date	01/01/09
Format date	JJ/MM
Heure	00:00
Format heure	24 heures
Heure auto	Marche
Réveil	Arrêt
Répertoire	Inchangé
Raccroch. auto	Marche
Durée rappel	Selon le pays
Code zone	[Vide]
Code opérateur	[Vide]
Type de réseau	PSTN (téléphone DECT pour la connexion au réseau téléphonique public commuté)
1ere sonnerie	Selon le pays
Conférence	Arrêt
Mélodies comb.	Mélodie 1
Mélodie réveil	Mélodie 1
Volume récepteur	Volume 3
Volume haut-parleur combiné	Niveau 3
Volume sonnerie combiné	Niveau 3
Bip touches combiné	Marche
Son XHD	Marche
Journal appels entrants	[Vide]
Liste de rappel	[Vide]
Mode numérotat.*	Fréq. vocales
Préfixe auto	[Vide]

Réglages par défaut du répondeur

Répondeur	
État répondeur	Marche
Mode répondeur	Répondeur enreg.
Filtrage base	Marche
Mémoire des annonces	Annonce préenregistrée
Mémoire messages déposés	[Vide]
Accès à distance	Arrêt
Code PIN	0000
Langue répond.	Selon le pays
Nbre sonneries	5 sonneries
Volume haut-parleur base	Niveau 3
Qualité message	Haute



Remarque

- * Selon le pays.

16 Données techniques

- Fonctionnement : 0 à 35 °C (32 à 95 °F)
 - Stockage : -25 à 45 °C (-4 à 113 °F)
- Humidité relative**
- Fonctionnement : jusqu'à 95 % à 40 °C
 - Stockage : jusqu'à 95 % à 40 °C

Écran

- Rétroéclairage LCD progressif
- Caractéristiques générales du téléphone**

- Mode double : affichage du nom et du numéro de l'appelant
 - 10 mélodies polyphoniques et 5 mélodies standard
 - Appel de conférence et messagerie vocale
 - Fonction interphone
- Répertoire, liste de rappel et journal des appels**

- Répertoire : 200 entrées
- Liste de rappel : 10 entrées
- Journal des appels : 50 entrées

Batterie

- 2 batteries 650 mAh rechargeables 1,2 V Ni-MH AAA

Adaptateur

- Base : entrée 100-240 V 50/60 Hz 0,1 A ; sortie : 6 V 500 mA
- Chargeur : entrée 100-240 V 50/60 Hz 0,2 A ; sortie : 6 V 150 mA

Consommation électrique

- Consommation en mode veille : environ 600 mW (CD560) ; 650 mW (CD565)

Poids et dimensions (CD560)

- Combiné : 103 g
- 164,5 × 27 × 46,5 mm (H × P × L)
- Base : 107 g
- 79,5 × 107 × 108 mm (H × P × L)

Poids et dimensions (CD565)

- Combiné : 103 g
- 164,5 × 27 × 46,5 mm (H × P × L)
- Base : 139 g
- 79,5 × 107 × 122 mm (H × P × L)

Plage de températures

17 Foire aux questions

L'icône de signal clignote.

- Le combiné est hors de portée. Rapprochez-le de la station de base.

Si le combiné affiche [DESOUSCRIT], souscrivez-le.



Conseil

- Pour plus d'informations, reportez-vous à « Souscrire les combinés » dans la section « Réglages avancés ».

Que faire si je ne parviens pas à souscrire les combinés supplémentaires sur la station de base ?

La mémoire de votre station de base est pleine. Désouscrivez les combinés inutilisés puis réessayez.

Pas de tonalité

- Vérifiez les connexions du téléphone.
- Le combiné est hors de portée. Rapprochez-le de la station de base.

Pas de tonalité de station

- Le combiné n'est pas correctement placé sur la station de base.
- Les contacts de charge sont sales. Commencez par débrancher l'alimentation, puis nettoyez les contacts avec un chiffon humide.

Je n'arrive pas à changer les réglages de ma messagerie. Comment faire ?

Le service de messagerie est géré au niveau de votre opérateur, et non du téléphone. Contactez votre opérateur pour changer les réglages.

Le combiné ne se charge pas sur le chargeur.

- Vérifiez que les batteries sont correctement insérées.
- Assurez-vous de bien positionner le combiné sur le chargeur. L'icône de batteries s'anime lors de la charge.
- Les batteries sont défectueuses. Achetez des batteries neuves auprès de votre revendeur.

Écran vide

- Vérifiez que les batteries sont bien chargées.
- Vérifiez le câble d'alimentation et le câble téléphonique.

Mauvaise qualité sonore (crépitements, écho, etc.)

- Le combiné est presque hors de portée. Rapprochez-le de la station de base.
- Le téléphone reçoit des interférences d'appareils électriques voisins. Déplacez la station.
- Les murs sont trop épais. Déplacez la station.

Le combiné ne sonne pas.

Vérifiez que la sonnerie du combiné est activée.

Le nom de l'appelant ne s'affiche pas.

- Ce service n'est pas activé. Renseignez-vous auprès de votre opérateur.
- Les informations d'identification de l'appelant sont masquées ou non disponibles.

Pendant un appel, la connexion entre le combiné et la base est perdue ou le son est déformé.

Vérifiez si le mode **ÉCO** est activé. Si c'est le cas, désactivez-le pour augmenter la portée du combiné et profiter de conditions d'appel optimales.



Remarque

- Si les solutions ci-dessus ne fonctionnent pas, débranchez l'alimentation du combiné et de la station de base. Réessayez au bout d'une minute.

ANNEX 1

	ANNEX 1
English	Hereby, Philips Consumer Lifestyle, BU P&A, declares that this [type of equipment] is in compliance with the essential requirements and other relevant provisions of Directive 1999/5/EC.
Finnish	Philips Consumer Lifestyle, BU P&A vakuuttaa täten että [type of equipment] tyyppinen laite on direktiivin 1999/5/EY oleellisten vaatimusten ja sitä koskevien direktiivin muiden ehtojen mukainen.
Dutch	Hierbij verklaart, Philips Consumer Lifestyle, BU P&A dat het toestel [type of equipment] in overeenstemming is met de essentiële eisen en de andere relevante bepalingen van richtlijn 1999/5/EG.
French	Par la présente, Philips Consumer Lifestyle, BU P&A, déclare que l'appareil [type of equipment] est conforme aux exigences essentielles et aux autres dispositions pertinentes de la directive 1999/5/CE
Swedish	Härmed intygar, Philips Consumer Lifestyle, BU P&A, att denna (type of equipment) står i överensstämmelse med de väsentliga egenskapskrav och övriga relevanta bestämmelser som framgår av direktiv 1999/5/EG.
Danish	Undertegnede Philips Consumer Lifestyle, BU P&A erklærer herved, at følgende udstyr [type of equipment] overholder de væsentlige krav og øvrige relevante krav i direktiv 1999/5/EF
German	Hiermit erklährt Philips Consumer Lifestyle, BU P&A die Übereinstimmung des Gerätes [Type of equipment] mit den grundlegenden Anforderungen und den anderen relevanten Festlegungen der Richtlinie 1999/5/EG.
Greek	ΜΕ ΤΗΝ ΠΑΡΟΥΣΑ Philips Consumer Lifestyle, BU P&A ΔΗΛΩΝΕΙ ΟΤΙ [type of equipment] ΣΥΜΜΟΡΦΩΝΕΤΑΙ ΠΡΟΣ ΤΙΣ ΟΥΣΙΩΔΕΙΣ ΑΠΑΙΤΗΣΕΙΣ ΚΑΙ ΤΙΣ ΛΟΙΠΕΣ ΣΧΕΤΙΚΕΣ ΔΙΑΤΑΞΕΙΣ ΤΗΣ ΟΔΗΓΙΑΣ 1999/5/ΕΚ
Italian	Con la presente Philips Consumer Lifestyle, BU P&A dichiara che questo (type of equipment) è conforme ai requisiti essenziali ed alle altre disposizioni pertinenti stabilite dalla direttiva 1999/5/CE.
Spanish	Por medio de la presente, Philips Consumer Lifestyle, BU P&A, declara que el (type of equipment) cumple con los requisitos esenciales y cualesquiera otras disposiciones aplicables o exigibles de la Directiva 1999/5/CE
Portuguese	Philips Consumer Lifestyle, BU P&A declara que este [type of equipment] está conforme com os requisitos essenciais e outras disposições da Directiva 1999/5/CE.
	Property of Philips Consumer Lifestyle

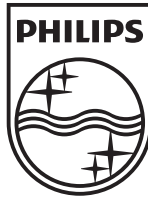

CE 0168



© 2009 Koninklijke Philips Electronics N.V.

All rights reserved.

Imprimé en Chine

CD565-565_FR_UM_V1.4