

brother®

GUIDE DE L'UTILISATEUR

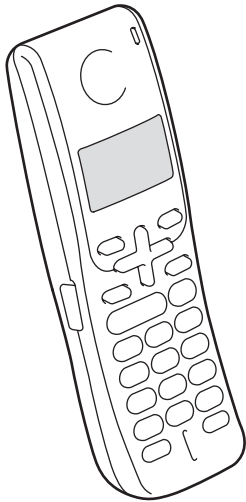

Combiné
DECT™
BCL-D70

CE

Version 0

FRE/SWI-FRE/BEL-FRE

Conformité, compilation et avis de publication

CET ÉQUIPEMENT EST CONÇU POUR FONCTIONNER AVEC UNE LIGNE RTPC ANALOGIQUE À DEUX FILS ÉQUIPÉE DU CONNECTEUR APPROPRIÉ.

INFORMATIONS D'AGRÉMENT

Brother signale qu'il est possible que ce produit ne fonctionne pas correctement dans un pays autre que celui où il a été acheté, et qu'aucune garantie n'est offerte dans le cas où ce produit serait utilisé sur les lignes de télécommunications publiques d'un autre pays.

Compilation et avis de publication

Ce manuel a été rédigé et publié sous le contrôle de Brother Industries Ltd., et il couvre les dernières descriptions et spécifications de produits.

Le contenu de ce manuel et les spécifications de ce produit peuvent être modifiés sans préavis.

Brother se réserve le droit de modifier, sans préavis, les spécifications et les informations figurant dans ce présent manuel et ne sera pas responsable des préjudices (y compris des préjudices indirects) résultant des informations présentées ici, entre autres, sans pour autant s'y limiter, des erreurs typographiques et d'autres erreurs concernant le manuel.

Déclaration de conformité CE



EC Declaration of Conformity

Manufacturer

Brother Industries, Ltd.
15-1, Naeshiro-cho, Mizuho-ku, Nagoya 467-8561, Japan

Plant

Brother Industries (Shen Zhen) Ltd
G02414-1, Bao Chang Li Bonded Transportation Industrial Park,
Bao Long Industrial Estate, Longgang, Shenzhen, China

Herewith declare that:

Products description : Digital Cordless Handset
Model Name : BCL-D70

is in conformity with provisions of the R & TTE Directive (1999/5/EC) and we declare compliance with the following standards :

Standards applied :

Harmonized :	Safety	EN60950-1:2001+A11: 2004
	Radio	EN 301 406 V1.5.1 EN 301 489-1 V1.6.1 EN 301 489-6 V1.2.1 EN 50 360 : 2001

Year in which CE marking was first affixed : 2008

Issued by : Brother Industries, Ltd.

Date : 12th June, 2008

Place : Nagoya, Japan

Signature :

Junji Shiota
General Manager
Quality Management Dept.

Déclaration de conformité CE

Fabricant

Brother Industries, Ltd.

15-1, Naeshiro-cho, Mizuho-ku, Nagoya 467-8561 Japon

Usine

Brother Industries (Shen Zhen) Ltd

G02414-1, Bao Chang Li Bonded Transportation Industrial Park,

Bao Long Industrial Estate, Longgang, Shenzhen, Chine

Par la présente déclare que:

Caractéristiques du produit : Combiné sans fil numérique

Nom du modèle : BCL-D70

est conforme aux dispositions de la directive R & TTE (1999/5/CE) et nous déclarons la conformité aux normes suivantes:

Standards appliqués :

Harmonisé : Sécurité EN60950-1: 2001 +A11: 2004

Radio EN301 406V1.5.1
EN301 489-1 V1.6.1
EN50 360:2001

Première année de l'apposition du marquage CE: 2008

Délivré par : Brother Industries, Ltd.

Date : 12-Jun-08

Lieu : Nagoya, Japon

Table des matières

1	Informations générales	1
	Comment utiliser la documentation	1
	Symboles et convenances utilisés dans la documentation	1
	Introduction	2
	Configuration initiale	2
	Branchement du cordon d'alimentation du support de chargeur de piles	2
	Installation des piles	3
	Configuration de votre pays.....	4
	Sélection de votre langue (pour le Belgique et Suisse).....	4
	Enregistrement des combinés sans fil	4
	Reset enregistrement des combinés sans fil	5
	Choix d'un emplacement	6
	Consignes de sécurité importantes	6
	Vue d'ensemble du panneau de commande	7
	Indications de l'écran LCD	8
2	Téléphone	9
	Opérations de base	9
	Faire un appel téléphonique	9
	Répondre aux appels	9
	Muet.....	10
	Tonalité ou impulsions.....	10
	Rechercher	10
	Historique des appels/Recomposition	10
	Historique des ID appelants	11
	Pause	11
	Enregistrement de numéros pour une numérotation facile.....	12
	Enregistrement de numéros	12
	Enregistrement de numéros à partir de l'historique des appels.....	12
	Enregistrement de numéros à partir de l'historique des ID appelants	13
	Changement de numéros enregistrés	13
	Effacement de numéros enregistrés.....	14
	Opération avancée	14
	Transfert d'un appel à la fin d'une conversation	14
	Utilisation de l'interphone.....	15
	Conférence téléphonique à trois voix	16
	Choisir un module de base.....	16
	Verrouillage de touche.....	16

3	Menu et caractéristiques	17
	Programmation à l'écran.....	17
	Touches de menu.....	17
	Mémoire permanente.....	17
	Tableau des menus.....	18
	Saisie de texte.....	20
	Configuration générale.....	21
	Volume de la sonnerie.....	21
	Volume du bip sonore.....	21
	Volume du haut-parleur.....	21
	Volume du combiné.....	21
	Formation de la sonnerie.....	21
	Heure d'été automatique.....	22
	Contraste de l'écran LCD.....	22
	Date et heure.....	22
	Sélection de la langue.....	23
	Suppression d'écho.....	23
	Modification du PIN.....	24
	Rétablissement des réglages d'usine de tous les paramètres.....	24
4	Dépistage des pannes et entretien courant	25
	Dépistage des pannes.....	25
	En cas de problèmes avec le combiné sans fil.....	25
	Messages d'erreur.....	26
	Entretien courant.....	27
	Recharge des piles.....	27
	Nettoyage.....	28
	Remplacement des piles.....	28
5	Spécifications	30
	Généralités.....	30
	Combiné sans fil.....	30
	Pile.....	30
	Support de chargeur de piles.....	31
	Adaptateur CA.....	31
	Fonctions de base.....	31
6	Index	32

Comment utiliser la documentation

Nous vous remercions d'avoir acheté un appareil Brother! La lecture de la documentation vous permettra de tirer le meilleur de votre combiné sans fil DECT™ (Digital Enhanced Cordless Telecommunication = télécommunication sans fil numérique évoluée).

La pile du combiné sans fil est conçue pour pouvoir être remplacée par l'utilisateur. Pour obtenir des instructions sur le remplacement, se reporter à *Remplacement des piles* à la page 28.

Symboles et convenances utilisés dans la documentation

Cet appareil utilise les symboles et convenances suivants à travers toute la documentation.

Caractères gras Les caractères gras identifient les touches spécifiques du panneau de commande du combiné sans fil ou de l'appareil (module de base).

Caractères en italique Les caractères en italique mettent l'accent sur un point important ou vous renvoient à un thème lié.

`Courier`
`New` Le texte utilisant la police Courier New identifie les messages qui s'affichent sur l'écran LCD du combiné sans fil.



Les avertissements ont pour but de vous indiquer ce qu'il faut faire pour éviter de vous blesser.



Ce symbole d'avertissement vous indique des procédures à suivre ou à éviter pour ne pas endommager le combiné sans fil ou d'autres objets.



Les remarques vous indiquent comment réagir face à une situation qui se présente ou vous donnent des conseils sur la façon dont l'opération se déroule avec d'autres fonctions.

Introduction

Le combiné sans fil offre plusieurs fonctions qui peuvent vous aider à améliorer les caractéristiques d'appel de votre appareil Brother.

■ **Recomposition:**

Pour choisir l'un des 10 derniers numéros appelés pour la recomposition. Vous pouvez aussi enregistrer ce numéro comme il s'agissait d'un annuaire.

■ **Enregistrement des numéros:**

Vous pouvez enregistrer jusqu'à 100 noms dont chacun a un numéro disponible dans l'annuaire.

■ **Transfert:**

Si vous avez des combinés sans fil optionnels supplémentaires, vous pouvez aussi transférer un appel vers un autre combiné sans fil. Vous pouvez également transférer un appel sur un autre combiné sans fil.

■ **Interphone:**

Utilisez la fonction interphone pour faire des appels internes entre le combiné sans fil et l'appareil (module de base), si vous avez des combinés sans fil optionnels supplémentaires. Vous pouvez aussi faire un appel d'interphone vers un autre combiné sans fil.

■ **Conférence téléphonique à trois voies:**

La conférence téléphonique à trois voies permet à deux utilisateurs de converser en même temps avec une troisième personne à partir de l'appareil (module de base) et du combiné sans fil.

■ **ID appelant:**

Si vous avez un service d'abonné ID appelant de votre compagnie de téléphone, l'appelant entrant sera identifié sur l'écran LCD du combiné sans fil. Vous pouvez aussi enregistrer ce numéro comme il s'agissait d'un annuaire.

Configuration initiale

1
Votre appareil Brother peut prendre en charge jusqu'à 3 combinés sans fil optionnels pour 4 combinés sans fil en tout. Si vous avez acheté un combiné sans fil optionnel, veuillez suivre les instructions des étapes de configuration ci-dessous. Pour le combiné sans fil fourni avec votre appareil, veuillez suivre les instructions des étapes de configurations mentionnées dans le guide d'installation rapide.

Branchement du cordon d'alimentation du support de chargeur de piles

- 1 Raccordez le connecteur à la prise (1) et accrochez le câble autour de son clip de verrouillage (2) comme illustré sur le schéma.

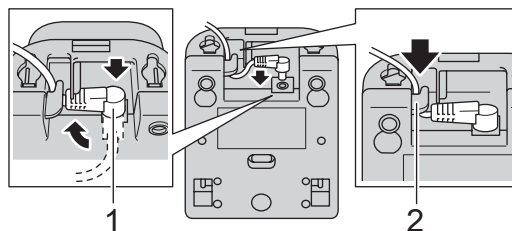

- 2 Raccordez l'adaptateur CA à une prise de courant électrique.

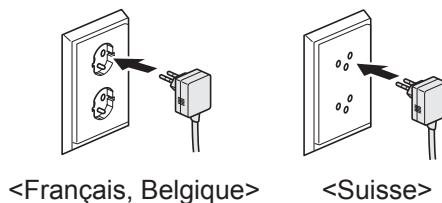

Installation des piles

- 1 Insérez le connecteur (1) de la pile (2) dans le sens indiqué ci-dessous.

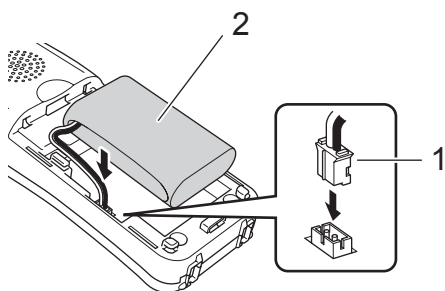

- 2 Placez la pile dans la position indiquée.

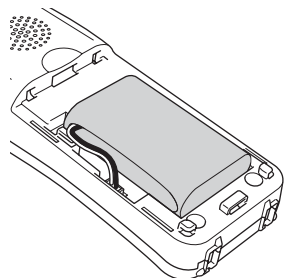

- 3 Installez le couvercle de piles en le faisant glisser sur l'arrière du combiné.

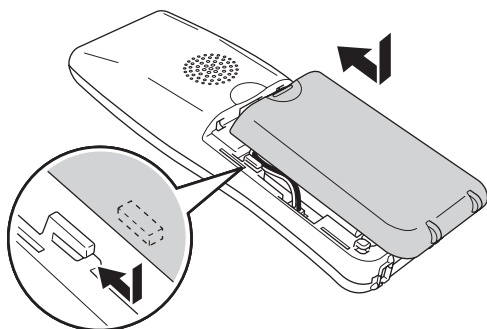

Remarque

Faites attention de ne pas accrocher le cordon du connecteur de pile.

- 4 Rechargez la pile en laissant le combiné sans fil dans le support pendant au moins 12 heures avant de le réutiliser. (Voir *Recharge des piles* à la page 27.) Pendant ce temps-là, vous pouvez continuer la configuration du combiné.

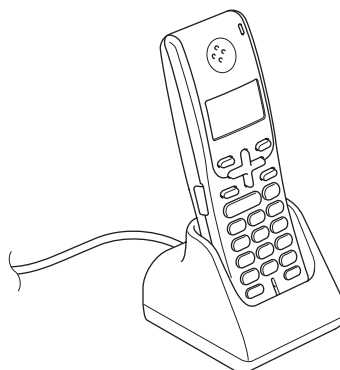

Configuration de votre pays

Lorsque vous installez la pile pour la première fois, vous devez configurer votre pays de sorte que le combiné sans fil fonctionne correctement sur les lignes de communication locale.

- 1 Appuyez sur **Menu/OK**.
- 2 Appuyez sur ▲ ou sur ▼ pour sélectionner votre pays. Appuyez sur **Menu/OK**.
- 3 Appuyez sur 1 pour confirmer.

Sélection de votre langue (pour le Belgique et Suisse)

Vous pouvez choisir la langue d'affichage des messages sur l'écran LCD.

- 1 Appuyez sur **Menu/OK**.
- 2 Appuyez sur ▲ ou ▼ pour choisir `PARAMETRES HS`. Appuyez sur **Menu/OK**.
- 3 Appuyez sur ▲ ou ▼ pour choisir `SELECT . LANGUE`. Appuyez sur **Menu/OK**.
- 4 Appuyez sur ▲ ou sur ▼ pour sélectionner votre langue d'affichage puis confirmez avec **Menu/OK**.
- 5 Appuyez sur .

Enregistrement des combinés sans fil

Vous pouvez enregistrer jusqu'à 3 combinés sans fil supplémentaires pour avoir 4 combinés sans fil en tout sur l'appareil (module de base).

- 1 Appuyez sur `MENU` sur l'écran tactile de l'appareil (module de base).
- 2 Appuyez sur ▲ ou sur ▼ pour afficher `Param. système`.
- 3 Appuyez sur `Param. système`.
- 4 Appuyez sur ▲ ou sur ▼ pour afficher `Enregis.combiné`.
- 5 Appuyez sur `Enregis.combiné`.
- 6 Appuyez sur `Enregistrer`. L'appareil (module de base) recherche le combiné sans fil.
- 7 Appuyez sur **Menu/OK** sur le combiné sans fil.
- 8 Appuyez sur ▲ ou sur ▼ pour sélectionner `ENREGISTREM. HS`. Appuyez sur **Menu/OK**.
- 9 Appuyez sur ▲ ou sur ▼ pour sélectionner `BASE 1`, `BASE 2`, `BASE 3` ou `BASE 4`. Appuyez sur **Menu/OK**.



Remarque

- Si vous avez déjà enregistré le combiné avec un support, assurez-vous que le numéro de support sélectionné n'est pas encore utilisé. Par exemple, si vous avez déjà enregistré le combiné avec un support supplémentaire et que vous sélectionnez `BASE 1`, le support enregistré auparavant dans `BASE 1` sera superposé et le combiné n'y sera plus raccordé.
- Votre appareil (unité centrale) est déjà enregistré comme `BASE 1` sur le combiné téléphonique inclus.

- 10 Entrez le code PIN à 4 chiffres de l'appareil (support) (le réglage par défaut est "0000") en appuyant sur le pavé numérique sur le panneau de commande du combiné sans fil. Appuyez sur **Menu/OK**.



Remarque

- Si vous entendez trois bips courts, le combiné sans fil n'a pas été enregistré correctement. Essayez à nouveau d'enregistrer le combiné sans fil.
- Si vous souhaitez installer un autre combiné sans fil, répétez les étapes de 6 à 10.
- Vous pouvez changer le code PIN. (Voir *Modification du PIN* à la page 24.)
- Vous pouvez enregistrer sur votre appareil (support) tout combiné DECT™ compatible avec GAP (Generic Access Profile). Suivez les étapes de 1 à 6, puis référez-vous à la documentation de votre combiné pour terminer l'enregistrement. Les fonctions ne servent qu'à faire et recevoir des appels externes. Il se peut que certains combinés ne fonctionnent pas avec votre appareil.

- 11 Appuyez sur **Arrêt/Sortie (Stop/Exit)** sur le panneau de commande de l'appareil (support).

Reset enregistrement des combinés sans fil

Vous pouvez aussi annuler l'enregistrement de votre combiné sans fil. Si vous utilisez plus qu'un combiné sans fil, l'annulation de l'enregistrement servira à désactiver tous les combinés enregistrés sur l'appareil (support).

- 1 Appuyez sur **MENU** sur l'écran tactile de l'appareil (module de base).
- 2 Appuyer sur **▲** ou sur **▼** pour afficher `Param. système`.
- 3 Appuyez sur `Param. système`.
- 4 Appuyer sur **▲** ou sur **▼** pour afficher `Enregis.combiné`.
- 5 Appuyez sur `Enregis.combiné`.
- 6 Appuyez sur `Terminer`. Appuyez sur **Oui** pour confirmer.
- 7 Appuyez sur **Arrêt/Sortie (Stop/Exit)**.

Choix d'un emplacement

- Sélectionnez un emplacement où la température est comprise entre 10 °C et 35 °C.
- NE placez PAS le combiné sans fil et le support à proximité d'appareils de chauffage, de climatiseurs, de conduites d'eau ou de produits chimiques.
- N'exposez pas le combiné sans fil et le support à la lumière directe du soleil, à une chaleur excessive, à l'humidité ou à la poussière.
- N'utilisez PAS le combiné sans fil à proximité d'appareils d'électricité médicale.
- Nous recommandons de laisser un espace d'au moins 3 m entre l'appareil (support) ou le combiné sans fil et les sources possibles d'interférences radio.

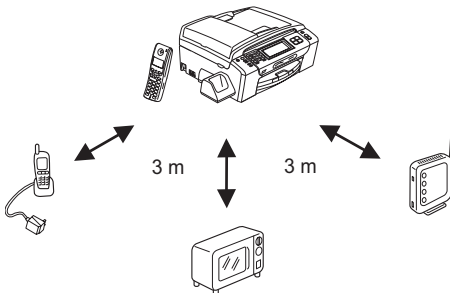

Consignes de sécurité importantes

1

! AVERTISSEMENT

Utilisez seulement l'adaptateur CA et le support fournis avec ce combiné sans fil.

Ce produit doit être installé près d'une prise de courant facilement accessible.

Utilisez seulement une pile rechargeable de la marque Brother d'origine.

NE jetez PAS une pile usée dans un feu. Elle peut exploser.

Une fuite du liquide corrosif est rare. Si vous recevez du liquide dans les yeux, rincez immédiatement à l'eau. Appelez un docteur s'il y a lieu.

Faites attention à ce que la pile ne touche pas du matériel de ligne. Cela risque de causer un court-circuit de la pile.

De petits objets métalliques tels que punaises et agrafes peuvent être attirés par l'écouteur du téléphone.

! ATTENTION

N'enlevez PAS le plastique blanc qui entoure la pile.

Vue d'ensemble du panneau de commande



1 LCD (écran à cristaux liquides)

Affiche des messages qui vous aident à configurer et à utiliser le combiné sans fil.

2 (Recomposition/Pause)

Permet de rappeler l'un des 10 derniers numéros appelés. Elle permet également d'insérer une pause entre les numéros du livre téléphonique.

3 Prise du casque d'écoute

Vous pouvez raccorder un casque d'écoute externe avec microphone (pas fourni) au combiné sans fil. Pour accéder à la prise du casque d'écoute, dépliez le couvercle de la prise de casque d'écoute qui se trouve sur le côté gauche du combiné sans fil. Vous pouvez y raccorder tout casque d'écoute standard utilisant une mini fiche de 2,5 mm.

4 C (Effacer)

Appuyez sur cette touche pour revenir en arrière avec le curseur et effacer un caractère.

5 (Parler)

Appuyez sur cette touche pour faire ou recevoir un appel téléphonique.

6 Pavé numérique

Ces touches servent à composer les numéros de téléphone et tiennent lieu de clavier pour saisir des informations dans le combiné sans fil. La touche * vous permet de commuter provisoirement le mode de numérotation pendant un appel téléphonique, de la numérotation par impulsions à la numérotation par tonalité.

7 (Mains libres)

Permet de parler à un autre correspondant sans décrocher le combiné sans fil.

8 DEL de rechargement

S'allume en vert lorsque le combiné sans fil est en cours de rechargement.

9 R

Utilisez cette touche pour accéder à une ligne extérieure ou transférer un appel vers un autre poste s'il est branché à un réseau PBX.

10 Touches de menu:

■ Touches Volume



Vous pouvez appuyer sur ces touches pour régler le volume de sonnerie, du haut-parleur ou du combiné sans fil.

■ ▲

Cette touche permet de consulter des numéros préprogrammés dans la mémoire de numérotation.

■ ▲ ou ▼

Appuyez sur ces touches pour naviguer dans les menus et les options.

11 Menu/OK

Permet d'accéder au menu pour programmer ou enregistrer vos réglages dans le combiné sans fil.

12  (Off)

Appuyez sur cette touche pour raccrocher ou annuler l'opération actuelle.

13 Int (Secret/Intercom)

Sert à suspendre l'appel téléphonique actuel. En outre, appuyez sur cette touche pour parler sur l'interphone, faire basculer un appel entrant sur le combiné sans fil ou établir une conférence téléphonique à 3 voies.

Indications de l'écran LCD

L'écran LCD indique l'état actuel du combiné sans fil.

1

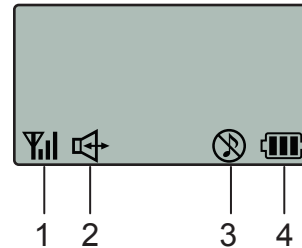
**1 Etat sans fil**

Un témoin à 4 niveaux indique la puissance du signal actuel du combiné sans fil.

**2 Mains libres**

Permet de visualiser quand vous êtes en train de parler avec les Mains libres.

3 Etat du volume de la sonnerie

Permet de visualiser quand le volume de la sonnerie est réglé sur off.

4 Etat des piles

Un témoin à 4 niveaux indique la puissance disponible des piles.

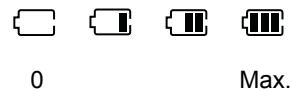

2



Téléphone

Opérations de base

Faire un appel téléphonique

- 1 Décrochez le combiné sans fil.
- 2 Entrez le numéro à l'aide du pavé numérique ou sélectionnez le numéro préprogrammé dans la mémoire de numérotation.





- 3 Appuyez sur .
- 4 Parlez clairement dans le microphone.
- 5 Appuyez sur  pour raccrocher.
- 6 Raccrochez le combiné sans fil.







Remarque

Si vous voulez faire un appel téléphonique sans décrocher le combiné sans fil, appuyez sur  et entrez le numéro à l'aide du pavé numérique.

Répondre aux appels

- 1 Décrochez le combiné sans fil du support pour prendre un appel. Si votre combiné sans fil ne se trouve pas dans le support, vous devez appuyer sur  pour prendre l'appel.
- 2 Pour terminer l'appel, appuyez sur .
- 3 Raccrochez le combiné sans fil.

Lorsque l'appareil (support) ou le combiné sans fil sonne, au lieu de décrocher le combiné sans fil et d'appuyer sur , vous pouvez aussi appuyer sur  sur le combiné sans fil. Parlez clairement dans le combiné sans fil. Pour terminer l'appel, appuyez sur .

Si la connexion est mauvaise, il se peut que l'appelant entende votre voix avec un écho pendant l'appel. Si ce problème se manifeste, décrochez le combiné sans fil et appuyez sur  pour utiliser le combiné.



Remarque



Même s'il s'agit d'un fax lorsque vous répondez, l'appareil (module de base) recevra le fax automatiquement. Voir *Détection fax* dans le guide de l'utilisateur.

Muet

Si vous souhaitez suspendre un appel, appuyez sur la touche **Int**. Pour libérer l'appel, appuyez de nouveau sur **Int**. Vous pouvez aussi le transférer sur l'appareil (module de base) ou sur un autre combiné sans fil, si vous êtes doté d'un combiné sans fil optionnel supplémentaire. (Voir *Transfert d'un appel à la fin d'une conversation* à la page 14.)

Tonalité ou impulsions

Si vous avez un service de numérotation par impulsions, mais que vous avez besoin d'envoyer des signaux à fréquences vocales (pour les services bancaires téléphoniques, par exemple), suivez la procédure ci-dessous. Si vous avez un service Touch Tone, vous n'aurez pas besoin de cette fonction pour envoyer des signaux à fréquences vocales.

- 1 Décrochez le combiné sans fil.
- 2 Appuyez sur .
- 3 Appuyez sur ✖ sur le panneau de commande de votre combiné sans fil. Tous les chiffres composés transmettront des signaux à fréquences vocales. Quand vous raccrochez, le combiné sans fil se remet en service de numérotation par impulsions.
- 4 Appuyez sur .

Rechercher

Vous pouvez rechercher des noms enregistrés dans la mémoire de l'annuaire.

- 1 Décrochez le combiné sans fil.
- 2 Appuyez sur ▲ (☞) et effectuez l'une des actions suivantes:
 - Appuyez sur ▲ ou sur ▼ pour sélectionner le nom que vous voulez appeler.
 - Utilisez le pavé numérique pour saisir la première lettre du nom, puis appuyez sur ▲ ou sur ▼ pour sélectionner le nom que vous souhaitez appeler.

Historique des appels/ Recomposition

Les 10 derniers numéros appelés seront enregistrés dans l'historique des appels. Vous pouvez sélectionner l'un de ces numéros pour l'appeler, l'ajouter à l'annuaire ou l'effacer de l'historique.

- 1 Appuyez sur ☾. Vous pouvez aussi sélectionner HIST. D'APPELS en appuyant sur **Menu/OK**.
- 2 Appuyez sur ▲ ou sur ▼ pour sélectionner le numéro et exécutez l'une des actions suivantes:
 - Pour faire un appel, appuyez sur .
 - Pour enregistrer ou effacer le numéro, appuyez sur **Menu/OK** et passez ensuite à l'étape 3.

- 3 Effectuez l'une des actions suivantes:
- Si vous voulez mémoriser le numéro, appuyez sur ▲ ou sur ▼ pour sélectionner AJOUT . CARN . TEL . . Appuyez sur **Menu/OK**.
(Voir *Enregistrement de numéros à partir de l'historique des appels* à la page 12.)
 - Appuyez sur ▲ ou sur ▼ pour sélectionner SUPPRIMER. Appuyez sur **Menu/OK**. Appuyez sur 1 pour confirmer.
 - Si vous voulez effacer tous les numéros enregistrés, appuyez sur ▲ ou sur ▼ pour sélectionner SUPPRIMER TOUT. Appuyez sur **Menu/OK**. Appuyez sur 1 pour confirmer.

- 4 Effectuez l'une des actions suivantes:
- Si vous voulez mémoriser le numéro, appuyez sur ▲ ou sur ▼ pour sélectionner AJOUT . CARN . TEL . . Appuyez sur **Menu/OK**.
(Voir *Enregistrement de numéros à partir de l'historique des ID appelants* à la page 13.)
 - Appuyez sur ▲ ou sur ▼ pour sélectionner SUPPRIMER. Appuyez sur **Menu/OK**. Appuyez sur 1 pour confirmer.
 - Si vous voulez effacer tous les numéros enregistrés, appuyez sur ▲ ou sur ▼ pour sélectionner SUPPRIMER TOUT. Appuyez sur **Menu/OK**. Appuyez sur 1 pour confirmer.



Historique des ID appelants

Pour cette fonction vous devez être abonné au service d'ID appelant offert par de nombreuses compagnies de téléphone locales. (Voir *ID appelant dans le guide de l'utilisateur*.)

Les 30 derniers numéros reçus sont mémorisés dans l'historique des ID appelants. Vous pouvez choisir l'un de ces numéros pour faire un appel, l'ajouter au journal du téléphone ou le supprimer de l'historique.

- 1 Appuyez sur **Menu/OK**.
- 2 Appuyez sur ▲ ou sur ▼ pour sélectionner HIST . ID APPEL . . Appuyez sur **Menu/OK**.
- 3 Appuyez sur ▲ ou sur ▼ pour sélectionner le numéro et exécutez l'une des actions suivantes:
 - Pour faire un appel, appuyez sur .
 - Pour enregistrer ou effacer le numéro, appuyez sur **Menu/OK** et passez ensuite à l'étape 4.

Pause

Lorsque vous composez le numéro manuellement, vous pouvez appuyer sur  pour insérer une pause de 3,5 secondes entre les numéros. Si vous composez un numéro international, vous pouvez appuyer autant de fois que nécessaire sur  pour augmenter la durée de la pause.

Enregistrement de numéros pour une numérotation facile

Vous pouvez configurer votre combiné sans fil pour une numérotation facile. Lorsque vous sélectionnez un numéro préprogrammé dans la mémoire de numérotation, l'écran LCD affiche le nom, s'il a été enregistré, ou le numéro.

Enregistrement de numéros

Vous pouvez enregistrer jusqu'à 100 emplacements comportant un nom et un numéro. Pour composer un numéro, vous n'aurez à appuyer que sur quelques touches (par exemple: ▲ (□□), ▲ ou ▼ et



- 1 Appuyez sur **Menu/OK**.
- 2 Appuyez sur ▲ ou sur ▼ pour sélectionner **CARNET TEL..**
Appuyez sur **Menu/OK**.
- 3 Appuyez sur ▲ ou sur ▼ pour sélectionner **AJOUTER.**
Appuyez sur **Menu/OK**.
- 4 Effectuez l'une des actions suivantes:
 - Entrez le nom (jusqu'à 16 caractères) sur le pavé numérique.
Appuyez sur **Menu/OK**.
(Pour une saisie plus facile des lettres, voir *Saisie de texte* à la page 20.)
 - Pour mémoriser le numéro sans l'associer à un nom, appuyez sur **Menu/OK**.
- 5 Tapez le numéro de téléphone (20 chiffres max.).
Appuyez sur **Menu/OK**.

- 6 Effectuez l'une des actions suivantes:
 - Pour mémoriser un autre numéro, passez à l'étape 3.
 - Pour terminer l'opération, appuyez sur .

Enregistrement de numéros à partir de l'historique des appels

Vous pouvez aussi enregistrer des numéros à partir de l'historique des appels.

- 1 Appuyez sur .
Vous pouvez aussi sélectionner **HIST. D'APPELS** en appuyant sur **Menu/OK**.
- 2 Appuyez sur ▲ ou sur ▼ pour sélectionner le numéro que vous voulez enregistrer.
Appuyez sur **Menu/OK**.
- 3 Appuyez sur ▲ ou sur ▼ pour sélectionner **AJOUT. CARN. TEL..**
Appuyez sur **Menu/OK**.
- 4 Effectuez l'une des actions suivantes:
 - Entrez le nom (jusqu'à 16 caractères) sur le pavé numérique.
Appuyez sur **Menu/OK**.
(Pour une saisie plus facile des lettres, voir *Saisie de texte* à la page 20.)
 - Pour mémoriser le numéro sans l'associer à un nom, appuyez sur **Menu/OK**.
- 5 Appuyez sur **Menu/OK** pour confirmer le numéro.

Enregistrement de numéros à partir de l'historique des ID appelants

Si vous avez un service d'abonné ID appelant offert par votre compagnie de téléphone, vous pouvez aussi enregistrer les numéros du livre de téléphone à partir des appels entrants dans l'historique des ID appelants. (Voir *ID appelant dans le Guide de l'utilisateur de l'appareil.*)

- 1 Appuyez sur **Menu/OK**.
- 2 Appuyez sur ▲ ou sur ▼ pour sélectionner **HIST. ID APPEL..** Appuyez sur **Menu/OK**.
- 3 Appuyez sur ▲ ou sur ▼ pour sélectionner le numéro que vous voulez enregistrer. Appuyez sur **Menu/OK**.
- 4 Appuyez sur ▲ ou sur ▼ pour sélectionner **AJOUT. CARN. TEL..** Appuyez sur **Menu/OK**.
- 5 Effectuez l'une des actions suivantes:
 - Entrez le nom (jusqu'à 16 caractères) sur le pavé numérique. Appuyez sur **Menu/OK**.
(Pour une saisie plus facile des lettres, voir *Saisie de texte* à la page 20.)
 - Pour mémoriser le numéro sans l'associer à un nom, appuyez sur **Menu/OK**.
- 6 Appuyez sur **Menu/OK** pour confirmer le numéro.

Changement de numéros enregistrés

Vous pouvez modifier un nom ou un numéro déjà mémorisé.

- 1 Appuyez sur **Menu/OK**.
- 2 Appuyez sur ▲ ou sur ▼ pour sélectionner **CARNET TEL..** Appuyez sur **Menu/OK**.
- 3 Appuyez sur ▲ ou sur ▼ pour sélectionner **MODIFIER.** Appuyez sur **Menu/OK**.
- 4 Appuyez sur ▲ ou sur ▼ pour sélectionner le nom et le numéro que vous voulez modifier. Appuyez sur **Menu/OK**.
- 5 Effectuez l'une des actions suivantes:
 - Entrez le nom (jusqu'à 16 caractères) sur le pavé numérique. Appuyez sur **Menu/OK**.
(Voir *Saisie de texte* à la page 20.)
 - Si vous ne voulez pas modifier le nom, appuyez sur **Menu/OK**.



Remarque



Comment modifier le nom ou le numéro enregistré:

Si vous voulez modifier une lettre, appuyez sur ◀ ou sur ▶ pour déplacer le curseur sous la lettre incorrecte, puis appuyez sur **C**. Retapez le caractère souhaité.

- 6 Effectuez l'une des actions suivantes:
 - Saisissez un nouveau numéro (20 chiffres max.). Appuyez sur **Menu/OK**.
 - Si vous ne voulez pas modifier le numéro, appuyez sur **Menu/OK**.
- 7 Appuyez sur .

Effacement de numéros enregistrés

Vous pouvez effacer un nom ou un numéro déjà mémorisé.

- 1 Appuyez sur **Menu/OK**.
- 2 Appuyez sur ▲ ou sur ▼ pour sélectionner **CARNET TEL...**
Appuyez sur **Menu/OK**.
- 3 Effectuez l'une des actions suivantes:
 - Appuyez sur ▲ ou sur ▼ pour sélectionner **SUPPRIMER**.
Appuyez sur **Menu/OK**.
 - Si vous voulez effacer tous les numéros enregistrés, appuyez sur ▲ ou sur ▼ pour sélectionner **SUPPRIMER TOUT**.
Appuyez sur **Menu/OK**.
Appuyez sur **1** pour confirmer; puis appuyez sur .
- 4 Appuyez sur ▲ ou sur ▼ pour sélectionner le nom et le numéro que vous voulez effacer.
Appuyez sur **Menu/OK**.
Appuyez sur **1** pour confirmer.
- 5 Appuyez sur .

Opération avancée

Vous pouvez transférer un appel, faire un appel d'interphone ou utiliser la conférence téléphonique à trois voix. Si vous avez des combinés sans fil optionnels, vous devez enregistrer chaque combiné sur l'appareil (module de base). Voir *Enregistrement des combinés sans fil* à la page 4. Le combiné sans fil inclus avec l'appareil (module de base) est déjà enregistré comme Combiné 1.

SUPPORT	Appareil
COMBINE#1	Combiné fourni avec l'appareil
COMBINE#2	Combiné sans fil optionnel
COMBINE#3	Combiné sans fil optionnel
COMBINE#4	Combiné sans fil optionnel

Transfert d'un appel à la fin d'une conversation

A partir de l'appareil (module de base)

- 1 Une fois terminé de parler, appuyez sur **Secret/Intercom (Mute/Intercom)**.
- 2 Appuyez sur **1, 2, 3** ou sur **4** sur le pavé numérique du combiné sur lequel vous voulez faire basculer l'appel.
- 3 Après avoir confirmé que le correspondant répond à l'appel, raccrochez.



Remarque

Si personne ne parle, appuyez sur **Secret/Intercom (Mute/Intercom)** pour libérer l'appel.

A partir du combiné sans fil

- 1 Une fois terminé, appuyez sur **Int**.
- 2 Appuyez sur ▲ ou sur ▼ pour sélectionner **SUPPORT**. Appuyez sur **Menu/OK**.
- 3 Après avoir confirmé que le correspondant répond à l'appel, appuyez sur .



Remarque

- Si personne ne parle, appuyez sur **Int** pour libérer l'appel.
- Si vous avez un ou plusieurs combinés sans fil optionnels, vous pouvez choisir l'un de ces combinés à l'étape 2.

Utilisation de l'interphone

Utilisez la fonction interphone pour faire des appels internes entre le combiné sans fil et l'appareil (module de base). Si vous avez des combinés sans fil optionnels supplémentaires (4 max.), vous pouvez aussi faire un appel d'interphone vers un autre combiné sans fil.

Faire un appel à partir de l'appareil (module de base)

- 1 Appuyez sur **Secret/Intercom (Mute/Intercom)**.
- 2 Appuyez sur **1, 2, 3** ou sur **4** sur le pavé numérique du combiné sur lequel vous voulez vous raccorder.
- 3 Une fois terminé, raccrochez.

Faire un appel à partir du combiné sans fil

- 1 Décrochez le combiné sans fil.
- 2 Appuyez sur **Int**.
- 3 Appuyez sur ▲ ou sur ▼ pour sélectionner **SUPPORT**. Appuyez sur **Menu/OK**.
- 4 Une fois terminé, raccrochez.



Remarque

Si vous avez un ou plusieurs combinés sans fil optionnels, vous pouvez choisir l'un de ces combinés à l'étape 3.

Conférence téléphonique à trois voix

Lors d'un appel vers ou d'une ligne extérieure, vous pouvez ajouter une autre personne à l'appel pour établir une conférence téléphonique à trois voix.

Appeler le combiné sans fil à partir de l'appareil (module de base)

- 1 Lors d'un appel, appuyez sur **Secret/Intercom (Mute/Intercom)**.
- 2 Appuyez sur **1, 2, 3** ou sur **4** sur le pavé numérique du combiné que vous voulez appeler.
- 3 Après avoir confirmé que le correspondant répond à l'appel, appuyez sur **Secret/Intercom (Mute/Intercom)**.

Appeler l'appareil (module de base) à partir du combiné sans fil

- 1 Lors d'un appel, appuyez sur **Int**.
- 2 Appuyez sur **▲** ou sur **▼** pour sélectionner **SUPPORT**. Appuyez sur **Menu/OK**.
- 3 Après avoir confirmé que le correspondant répond à l'appel, appuyez sur **Int**.



Remarque

Si vous avez un ou plusieurs combinés sans fil optionnels, vous pouvez choisir l'un de ces combinés à l'étape 2.

Choisir un module de base

Si vous avez enregistré plusieurs modules de base dans votre combiné sans fil, vous pouvez choisir lequel vous voulez utiliser. (Voir *Enregistrement des combinés sans fil* à la page 4.)

- 1 Appuyez sur **Menu/OK**.
- 2 Appuyez sur **▲** ou sur **▼** pour sélectionner **PARAMETRES HS**. Appuyez sur **Menu/OK**.
- 3 Appuyez sur **▲** ou sur **▼** pour sélectionner **SELECT.BASE**. Appuyez sur **Menu/OK**.
- 4 Appuyez sur **▲** ou sur **▼** pour sélectionner **BASE 1, BASE 2, BASE 3** ou **BASE 4**. Appuyez sur **Menu/OK**.
- 5 Appuyez sur .

Verrouillage de touche

La fonction Verrouillage de touche empêche tout accès non autorisé à l'appareil. Lorsque la fonction Touche sécurisée est activée, le combiné répondra seulement aux appels.

Activation de la fonction Verrouillage de touche

- 1 Appuyez sur **Menu/OK, #**. L'écran LCD affiche **PAVE NUM. VERRO..**

Désactivation de la fonction Verrouillage de touche

- 1 Appuyez sur **Menu/OK, #**.

3





Menu et caractéristiques

Programmation à l'écran

Votre combiné sans fil est conçu pour être facile à utiliser avec une programmation à l'écran LCD grâce aux touches de menu. La programmation conviviale vous aide à tirer pleinement parti de toutes les fonctionnalités du combiné sans fil.

Comme la programmation se fait sur l'écran LCD, nous avons créé des instructions progressives qui s'affichent sur l'écran pour vous aider à programmer votre combiné sans fil. Il vous suffit donc de suivre les instructions qui s'affichent et qui vous guident dans les entrées de menus et les options de programmation.

Touches de menu

	Permet d'accéder au menu. Permet d'aller au niveau de menu suivant. Permet d'accepter une option.
	Permet de supprimer une lettre tapée par erreur lorsque vous devez saisir un texte dans le combiné sans fil. Permet de revenir au niveau du menu précédent.
	Permet de parcourir le niveau du menu en cours.
	Permet de quitter le menu.

Pour accéder au mode menu:

- 1 Appuyez sur **Menu/OK**.
- 2 Appuyez sur ▲ ou sur ▼ pour sélectionner une option.
- 3 Appuyez sur **Menu/OK** lorsque cette option s'affiche sur l'écran LCD. L'écran LCD affiche ensuite l'option suivante.
- 4 Appuyez sur ▲ ou sur ▼ pour sélectionner l'option.
- 5 Appuyez sur **Menu/OK**. Lorsque vous avez terminé de configurer une option, l'écran LCD affiche CONFIRME.

Mémoire permanente

Même si les piles sont épuisées, vous ne perdrez pas les configurations de menu car elles sont enregistrées de façon permanente. Il est possible que vous ayez à réinitialiser la date et l'heure.

Tableau des menus

Le tableau des menus va vous aider à comprendre les sélections et les options de menu que l'on trouve dans les programmes du combiné sans fil. Les réglages d'usine sont affichés en caractères gras avec un astérisque.

Niveau 1	Niveau 2	Niveau 3	Options	Description	Page
CARNET TEL.	AJOUTER MODIFIER SUPPRIMER SUPPRIMER TOUT	—	—	Vous pouvez ajouter, changer ou effacer un chiffre.	12
HIST. D'APPELS	—	SUPPRIMER SUPPRIMER TOUT AJOUT. CARN. TEL.	—	Vous pouvez choisir un numéro dans l'historique des appels puis l'appeler, l'ajouter au livre de téléphone ou l'effacer.	10
HIST. ID APPEL.	—	SUPPRIMER SUPPRIMER TOUT AJOUT. CARN. TEL.	—	Vous pouvez choisir un numéro dans l'historique des ID appelants puis l'appeler, l'ajouter au livre de téléphone ou l'effacer.	11
MOFIFIER NIP	—	—	—	Vous pouvez changer le code PIN de l'appareil (module de base).	24
PARAMETRES HS	CONFIG. SONNERIE	BIP SONORE	ON* OFF	Permet de régler le volume du bip sonore.	21
		FORMATION SONN.	SIGNAL 1* SIGNAL 2 SIGNAL 3 SIGNAL 4 SIGNAL 5 MELODIE 1 MELODIE 2	Vous pouvez choisir la configuration de la sonnerie.	21
	HEURE ETE AUTO	—	ON* OFF	Permet de changer automatiquement à l'heure d'été.	22
	CONTRASTE LCD	—	■■■■■■■■ ■■■■■■■□ ■■■■■■□□ ■■■■■□□□* ■■■□□□□□ ■■□□□□□□ ■□□□□□□□	Permet de régler le contraste de l'écran LCD.	22
	DATE&HEURE	—	—	Permet d'afficher la date et l'heure sur l'écran LCD.	22

Niveau 1	Niveau 2	Niveau 3	Options	Description	Page
PARAMETRES HS (Suite)	SELECT. LANGUE	—	ANGLAIS FRANCAIS* (Pour la Français) ALLEMAND* (Pour la Suisse) NEERL.* (Pour la Belgique) ITALIEN ESPAN. PORTUGAIS NORVEG. SUEDOIS FINLAN. DANOIS	Permet de changer la langue de l'écran LCD suivant votre pays.	23
	SELECT. BASE	—	BASE 1* BASE 2 BASE 3 BASE 4	Vous pouvez choisir un module de base.	16
	HS PAR DEFAULT	—	—	Permet de rétablir tous les paramètres aux réglages par défaut du fabricant.	24
ENREGISTREM. HS	—	—	BASE 1 BASE 2 BASE 3 BASE 4	Permet d'enregistrer le combiné sans fil dans l'appareil (module de base).	4

Saisie de texte

Lorsque vous enregistrez un nom ou un numéro dans la mémoire du livre de téléphone, il se peut que vous deviez saisir du texte dans le combiné sans fil. Juste au-dessus de la plupart des touches du pavé numérique, il y a trois ou quatre lettres. Les touches **0**, **#** et **✖** ne comportent pas de lettres car elles sont utilisées pour des caractères spéciaux.

Pour accéder au caractère souhaité, appuyez sur la touche numérique correcte concernée autant de fois que nécessaire.

Appuyez sur la touche	une fois	deux fois	trois fois	quatre fois
2	A	B	C	2
3	D	E	F	3
4	G	H	I	4
5	J	K	L	5
6	M	N	O	6
7	P	Q	R	S
8	T	U	V	8
9	W	X	Y	Z

Insertion d'espaces

Pour insérer un espace dans un nom, appuyez deux fois sur **►** entre les caractères.

Corrections

Pour corriger une lettre tapée par erreur, appuyez sur **◀** pour déplacer le curseur sous le caractère erroné, puis appuyez sur **C** pour l'effacer et retapez le caractère souhaité.

Vous pouvez également revenir en arrière et taper sur les lettres non souhaitées.

Lettres répétées

Si vous devez entrer un caractère figurant sur la même touche que le caractère précédent, appuyez sur **►** pour déplacer le curseur vers la droite avant d'appuyer de nouveau sur la touche.

Caractères spéciaux et symboles

Appuyez sur **✖**, **#** ou sur **0** à plusieurs reprises jusqu'à ce que le caractère spécial ou le symbole souhaité s'affiche.

Appuyez sur **✖** pour (espace) ! " # \$ % & ' ()
✖ + , - . / €



Appuyez sur **#** pour ; : < = > ? @ [] ^ _

Appuyez sur **0** pour Ä Ë Ö Ü À Ç È É 0

Configuration générale

Volume de la sonnerie

Vous pouvez sélectionner l'un des niveaux du volume de la sonnerie compris entre High et Off.

- 1 Appuyez sur  ◀ ou sur ▶  pour ajuster le niveau du volume. Le nouveau réglage reste opérationnel tant qu'il n'est pas modifié.



Remarque

- Si vous sélectionnez Off,  s'affiche sur l'écran LCD.
- Même si Off est sélectionné, le combiné sans fil sonnera avec le volume le plus bas lorsque vous recevez un appel transféré.





Volume du bip sonore

Quand le bip est activé, le combiné sans fil émet un bip une fois que vous appuyez sur une touche.

- 1 Appuyez sur **Menu/OK**.
- 2 Appuyez sur ▲ ou sur ▼ pour sélectionner **PARAMETRES HS**. Appuyez sur **Menu/OK**.
- 3 Appuyez sur ▲ ou sur ▼ pour sélectionner **CONFIG. SONNERIE**. Appuyez sur **Menu/OK**.
- 4 Appuyez sur ▲ ou sur ▼ pour sélectionner **BIP SONORE**. Appuyez sur **Menu/OK**.
- 5 Appuyez sur ▲ ou sur ▼ pour sélectionner **ON** ou **OFF**. Appuyez sur **Menu/OK**.
- 6 Appuyez sur .



Volume du haut-parleur

Vous pouvez sélectionner l'un des niveaux du volume du haut-parleur compris entre High et Low.

- 1 Appuyez sur .
- 2 Appuyez sur  ◀ ou sur ▶ . Le nouveau réglage reste opérationnel tant qu'il n'est pas modifié.
- 3 Appuyez sur .

Volume du combiné

Vous pouvez ajuster le volume du combiné sans fil à tout moment quand vous parlez au téléphone.

- 1 Appuyez sur  ◀ ou sur ▶ . Le nouveau réglage reste opérationnel tant qu'il n'est pas modifié.

Formation de la sonnerie

Vous pouvez sélectionner une formation de la sonnerie à partir de 5 signaux (formation de la sonnerie normale) ou parmi 2 types de mélodie.

- 1 Appuyez sur **Menu/OK**.
- 2 Appuyez sur ▲ ou sur ▼ pour sélectionner **PARAMETRES HS**. Appuyez sur **Menu/OK**.
- 3 Appuyez sur ▲ ou sur ▼ pour sélectionner **CONFIG. SONNERIE**. Appuyez sur **Menu/OK**.
- 4 Appuyez sur ▲ ou sur ▼ pour sélectionner **FORMATION SONN..** Appuyez sur **Menu/OK**.
- 5 Appuyez sur ▲ ou sur ▼ pour sélectionner **SIGNAL 1**, **SIGNAL 2**, **SIGNAL 3**, **SIGNAL 4**, **SIGNAL 5**, **MELODIE 1** ou **MELODIE 2**. Appuyez sur **Menu/OK**.
- 6 Appuyez sur .

Nom de mélodie

MELODIE 1 L'horloge de mon grand-père

MELODIE 2 "Printemps" 1 du concert des quatre saisons

Heure d'été automatique

Vous pouvez configurer le combiné sans fil pour qu'il passe automatiquement à l'heure d'été. Il se réglera automatiquement avec une heure d'avance au printemps et annulera ce réglage à l'automne. Veillez à régler la date et l'heure exactes pour le paramètre DATE&HEURE.

- 1 Appuyez sur **Menu/OK**.
- 2 Appuyez sur ▲ ou sur ▼ pour sélectionner PARAMETRES HS. Appuyez sur **Menu/OK**.
- 3 Appuyez sur ▲ ou sur ▼ pour sélectionner HEURE ETE AUTO. Appuyez sur **Menu/OK**.
- 4 Appuyez sur ▲ ou sur ▼ pour sélectionner ON ou OFF. Appuyez sur **Menu/OK**.
- 5 Appuyez sur .

Contraste de l'écran LCD

Vous pouvez régler le contraste de l'écran LCD pour obtenir un affichage plus net et plus vif. Si vous éprouvez des difficultés à lire l'écran LCD, essayez de modifier le réglage du contraste.

- 1 Appuyez sur **Menu/OK**.
- 2 Appuyez sur ▲ ou sur ▼ pour sélectionner PARAMETRES HS. Appuyez sur **Menu/OK**.
- 3 Appuyez sur ▲ ou sur ▼ pour sélectionner CONTRASTE LCD. Appuyez sur **Menu/OK**.
- 4 Appuyez sur ◀ ou sur ▶ pour ajuster le contraste. Appuyez sur **Menu/OK**.
- 5 Appuyez sur .

Date et heure

Le combiné sans fil affiche la date et l'heure.

- 1 Appuyez sur **Menu/OK**.
- 2 Appuyez sur ▲ ou sur ▼ pour sélectionner PARAMETRES HS. Appuyez sur **Menu/OK**.
- 3 Appuyez sur ▲ ou sur ▼ pour sélectionner DATE&HEURE. Appuyez sur **Menu/OK**.
- 4 Tapez les deux chiffres du jour sur le pavé numérique.
(par exemple, entrez 0 1 pour le premier du mois.)
- 5 Entrez les deux chiffres du mois sur le pavé numérique.
(par exemple, entrez 0 3 pour le mois de mars.)

- 6 Entrez les deux derniers chiffres de l'année sur le pavé numérique. Appuyez sur **Menu/OK**.
(par exemple, entrez **0 8** pour 2008.)
- 7 Entrez l'heure au format 24 heures sur le pavé numérique. Appuyez sur **Menu/OK**.
(par exemple, entrez **1 5, 2 5** pour 15H25.)
- 8 Appuyez sur .

Sélection de la langue

Vous pouvez changer la langue de l'écran LCD.

- 1 Appuyez sur **Menu/OK**.
- 2 Appuyez sur ▲ ou sur ▼ pour sélectionner `PARAMETRES HS`. Appuyez sur **Menu/OK**.
- 3 Appuyez sur ▲ ou sur ▼ pour sélectionner `SELECT. LANGUE`. Appuyez sur **Menu/OK**.
- 4 Appuyez sur ▲ ou sur ▼ pour sélectionner votre langue. Appuyez sur **Menu/OK**.
- 5 Appuyez sur .

Suppression d'écho

Sous certaines conditions il peut y avoir un écho quand vous utilisez le combiné sans fil. Vous pouvez réduire ou éliminer l'écho en sélectionnant un niveau dans le paramètre de suppression d'écho à partir du panneau de commande de l'appareil (support). Veuillez attendre un moment pour que le paramètre de niveau change. Vous ne pouvez pas prendre d'appels pendant ce temps-là.

- 1 Appuyez sur `MENU` sur l'écran tactile de l'appareil (module de base).
- 2 Appuyer sur ▲ ou sur ▼ pour afficher `Param. général`.
- 3 Appuyez sur `Param. général`.
- 4 Appuyer sur ▲ ou sur ▼ pour afficher `Contr.par écho`.
- 5 Appuyez sur `Contr.par écho`.
- 6 Appuyez sur `niveau1, niveau2, niveau3` ou `niveau4`.
- 7 Appuyez sur **Arrêt/Sortie (Stop/Exit)**.

Modification du PIN

Vous pouvez changer le code PIN de l'appareil (module de base). Le réglage du fabricant est 0000.

- 1 Appuyez sur **Menu/OK**.
- 2 Appuyez sur ▲ ou sur ▼ pour sélectionner **MODIFIER NIP**. Appuyez sur **Menu/OK**.
- 3 Saisissez 4 chiffres pour le code PIN actuel. Appuyez sur **Menu/OK**.
- 4 Saisissez 4 chiffres comme nouveau code PIN. Appuyez sur **Menu/OK**. Appuyez sur **1** pour confirmer.
- 5 Appuyez sur .



Remarque

Notez votre nouveau code PIN et gardez-le en lieu sûr. Si vous oubliez ou perdez votre code PIN, contactez votre revendeur Brother.

Rétablissement des réglages d'usine de tous les paramètres

Vous pouvez rétablir le réglage d'usine par défaut de tous les paramètres que vous avez modifiés tels que mémoire du journal du téléphone, historique des appels, historique des ID appelants et autres paramètres.

- 1 Appuyez sur **Menu/OK**.
- 2 Appuyez sur ▲ ou sur ▼ pour sélectionner **PARAMETRES HS**. Appuyez sur **Menu/OK**.
- 3 Appuyez sur ▲ ou sur ▼ pour sélectionner **HS PAR DEFAULT**. Appuyez sur **Menu/OK**. Appuyez sur **1** pour confirmer.

4

Dépistage des pannes et entretien courant

Dépistage des pannes

Si vous pensez que votre combiné sans fil a un problème, consultez le tableau ci-dessous et suivez les conseils de dépistages des pannes.

Vous pouvez résoudre la plupart des problèmes vous-même. Si vous avez besoin d'autre aide, le Brother Solutions Center vous offre les FAQ et conseils de dépistage des pannes les plus récents. Consultez le site <http://solutions.brother.com>.

En cas de problèmes avec le combiné sans fil

Problèmes	Suggestions
Le combiné sans fil ne fonctionne pas.	Vérifiez si les piles sont rechargées. (Voir <i>Recharge des piles</i> à la page 27.)
La numérotation ou la réception ne fonctionne pas.	Vérifiez la connexion de la ligne téléphonique de l'appareil (module de base).
	Vérifiez que l'appareil (module de base) est bien branché. Pour la fonction de numérotation, assurez-vous que l'appareil (module de base) ne se trouve pas en mode d'économie d'énergie.
	Vérifiez si les piles sont bien rechargées. (Voir <i>Recharge des piles</i> à la page 27.)
	Approchez-vous de l'appareil (module de base). Il se peut que le combiné sans fil soit trop éloigné de l'appareil (module de base).
	Si vous avez enregistré le combiné sur plusieurs appareils (supports), vérifiez que vous avez sélectionné l'appareil (support) correct à partir du menu de combiné. (Voir <i>Choisir un module de base</i> à la page 16.)
Mauvaise connexion de la ligne téléphonique	Assurez-vous qu'il n'y a pas de sources d'interférence radio entre l'appareil (support) et le combiné sans fil.
	Approchez-vous de l'appareil (module de base). Il se peut que le combiné sans fil soit trop éloigné de l'appareil (module de base).
	Essayez d'ajuster l'angle de l'antenne située sur le côté droit de l'appareil (support) afin d'améliorer la réception pendant la conversation.
	Eloignez-vous des murs.
Les piles ne se rechargent pas.	Vérifiez si les piles sont installées correctement dans le combiné sans fil. (Voir <i>Remplacement des piles</i> à la page 28.)
	Vérifiez que le combiné sans fil est placé correctement dans le support et que le voyant à LED s'allume en vert. (Voir <i>Recharge des piles</i> à la page 27.)
	Nettoyez les contacts de chargement du combiné sans fil et du support. (Voir <i>Nettoyage</i> à la page 28.)
La performance de la pile est encore mauvaise après le rechargement.	Il est temps de remplacer les piles. (Voir <i>Remplacement des piles</i> à la page 28.)
Le combiné sans fil émet un bip sonore lors d'un appel.	Approchez-vous de l'appareil (module de base). Il se peut que le combiné sans fil soit trop éloigné de l'appareil (module de base).
	Il se peut que les piles soient épuisées. Si vous voulez continuer avec l'appel, transférez l'appel sur l'appareil (module de base) et utilisez la touche Mains Libres pour y répondre. (Voir <i>Transfert d'un appel à la fin d'une conversation</i> à la page 14.) Rechargez les piles. (Voir <i>Recharge des piles</i> à la page 27.)

Problèmes	Suggestions
Vous ne pouvez pas faire d'appel interne.	Il se peut que le combiné sans fil ou l'appareil (support) que vous souhaitez appeler soit en train de passer un appel interne ou un appel à l'extérieur. Attendez jusqu'à ce que la ligne soit libre.
	Si vous avez plusieurs appareils (module de base), vérifiez que votre combiné sans fil est enregistré pour l'appareil (module de base) approprié.
	Assurez-vous que la machine (module de base) n'est pas en état d'économie d'énergie. Appuyer ensuite sur  sur le combiné sans fil pour retourner au mode de veille.
Vous ne pouvez pas enregistrer un combiné sans fil optionnel.	Vérifiez que le combiné sans fil et l'appareil (support) se trouvent en mode de veille.

Messages d'erreur

Comme pour tout appareil sophistiqué de bureautique, des problèmes peuvent survenir. Si c'est le cas, votre combiné sans fil identifie le problème et affiche un message d'erreur. La liste ci-dessous explique les messages d'erreur les plus fréquents.

Vous pouvez corriger la plupart des problèmes par vous-même. Si vous avez besoin d'autre aide, le Centre de Solutions Brother vous offre les FAQ et conseils de dépistage des pannes les plus récents.

Consultez le site <http://solutions.brother.com>.

Message d'erreur	Cause	Action
ENREGISTREMENT COMBINE IMPOSS.	Echec de l'enregistrement du combiné.	Essayez de nouveau d'enregistrer le combiné sans fil. (Voir <i>Enregistrement des combinés sans fil</i> à la page 4.)
HORS TENSION	L'appareil (module de base) est en mode d'économie d'énergie.	Si vous voulez faire un appel téléphonique, appuyez sur la touche Veille (Power Save) sur votre appareil (module de base) pour amener votre appareil en mode d'économie d'énergie. Appuyer ensuite sur  sur le combiné sans fil pour retourner au mode de veille.
LIGNE OCCUPEE	Une autre personne partage la ligne avec le haut-parleur du téléphone de l'appareil (module de base) ou l'autre combiné sans fil.	Attendez jusqu'à ce que la ligne soit libre.
	L'appareil (support) est en cours de réception de fax.	Attendez jusqu'à ce que la ligne soit libre.

Message d'erreur	Cause	Action
PAS ID APPELANT	Il n'y a pas d'historique d'appels entrants. Vous n'avez pas reçu d'appels, vous n'avez pas activé la fonction ID appelant sur votre appareil (module de base) ou vous n'êtes pas abonné au service d'ID appelant de votre compagnie de téléphone.	Si vous souhaitez utiliser la fonction d'ID appelant, contactez votre compagnie de téléphone. (Voir <i>ID appelant</i> dans le guide de l'utilisateur.)
PILE EPUISEE RACCROCHEZ LE COMBINE	Les piles du combiné sans fil sont épuisées.	Rechargez les piles. (Voir <i>Recharge des piles</i> à la page 27.)
RECHERCHE DE SUPPORT (DETECTION DE SUPPORT IMPOSSI.)	Le combiné sans fil est trop éloigné de l'appareil (module de base).	Rapprochez le combiné sans fil de l'appareil (module de base).
	Votre appareil (support) n'est pas branché.	Vérifiez que l'appareil (support) est bien branché.
	Vous n'avez pas enregistré le combiné sans fil.	Enregistrez le combiné sans fil. (Voir <i>Enregistrement des combinés sans fil</i> à la page 4.)
	L'antenne située à droite de l'appareil (support) se trouve en position abaissée.	Vérifiez que l'antenne se trouve en position élevée.
SUPPORT OCCUPE	L'appareil (support) est utilisé pour un appel interphone.	Attendez jusqu'à ce que la ligne soit libre.
	L'appareil (module de base) est en train d'être configuré pour l'enregistrement de combiné sans fil.	Attendez jusqu'à ce que l'enregistrement soit terminé.
	L'appareil (support) est utilisé pour des fonctions de REP telles que l'enregistrement d'un message sortant (OGM) ou la reproduction des messages entrants (ICM).	Attendez jusqu'à ce que l'appareil (support) soit de nouveau en mode de veille.

Entretien courant

Recharge des piles

Si le niveau de chargement des piles est bas, vous devez recharger les piles. Le témoin de charge des piles se trouve en bas à droite sur l'écran LCD.

- 1 Assurez-vous que l'adaptateur d'alimentation à courant alternatif du support ou de l'appareil (module de base) est connecté à une prise électrique.

- 2 Placez le combiné sans fil dans le support de combiné avec le pavé numérique dirigé vers vous.

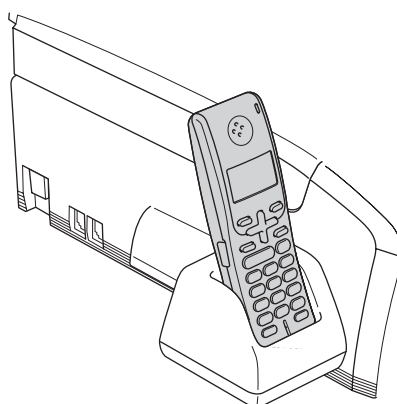

Nettoyage

Nettoyez l'extérieur du combiné sans fil avec un chiffon doux. Nettoyez également les contacts de charge une fois par mois. Si les contacts de charge sont sales, il se peut que les piles ne soient pas rechargées correctement.

! ATTENTION

Utilisez des détergents neutres. Nettoyez avec du liquide volatil comme diluant ou benzine risque d'endommager la surface extérieure du combiné sans fil.

Veillez à NE PAS utiliser de substances ammoniacales pour le nettoyage.

N'utilisez PAS d'alcool isopropyl pour retirer la saleté du panneau de commande. Cela risque de fissurer le panneau.

Nettoyez les contacts de charge de la façon suivante:

- 1 Débranchez le support de combiné de la prise de courant.
- 2 Nettoyez les contacts de charge (1) pour le combiné sans fil et le support de combiné avec une tige de coton.

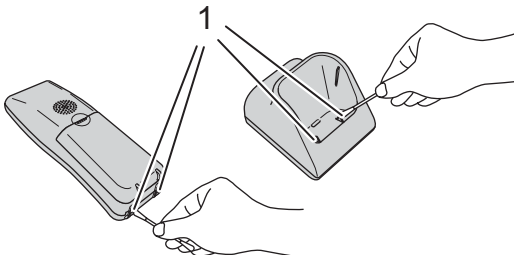

Remplacement des piles

Si l'indicateur de niveau de charge des piles baisse rapidement après un rechargement, assurez-vous que vous avez rechargé les piles correctement. Si la performance des piles est encore mauvaise, il est temps de remplacer les piles.

! AVERTISSEMENT

Utilisez une pile rechargeable de marque Brother d'origine (BCL-BT20). Sinon, la pile risque d'endommager l'appareil ou de vous blesser.

! ATTENTION

N'enlevez PAS le plastique blanc qui entoure la pile.

- 1 Appuyez à l'endroit indiqué (1) sur le couvercle à pile (2) et faites coulisser le couvercle pour l'enlever du combiné sans fil.

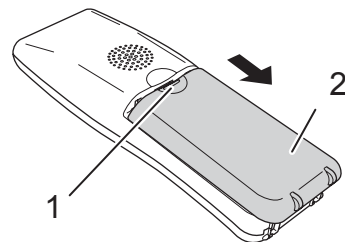

- 2 Retirez la pile usée et sortez le connecteur.

- 3 Insérez le connecteur (1) de la nouvelle pile (2) dans le sens indiqué ci-dessous.

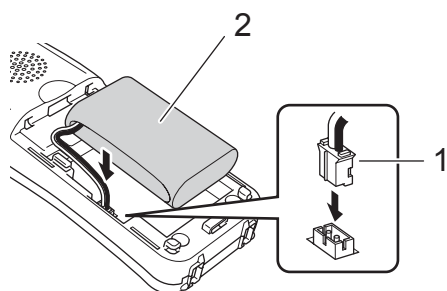

- 4 Placez les piles dans la position indiquée.

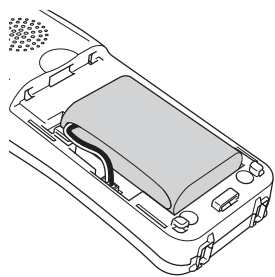

- 5 Installez le couvercle de piles en le faisant glisser sur l'arrière du combiné.

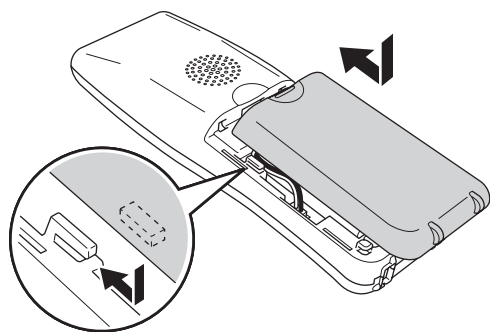

 **Remarque**

- Après le remplacement de la pile, régler de nouveau la date et l'heure.
(Voir *Date et heure* à la page 22.)
- Débarrassez-vous des piles usées en respectant la législation locale sur la gestion des piles nickel-métal-hydrure.

Généralités

Combiné sans fil

Fréquence	1,9 GHz
Standard	DECT™
Capacité multicombinés	Jusqu'à 4 combinés
Dimensions	

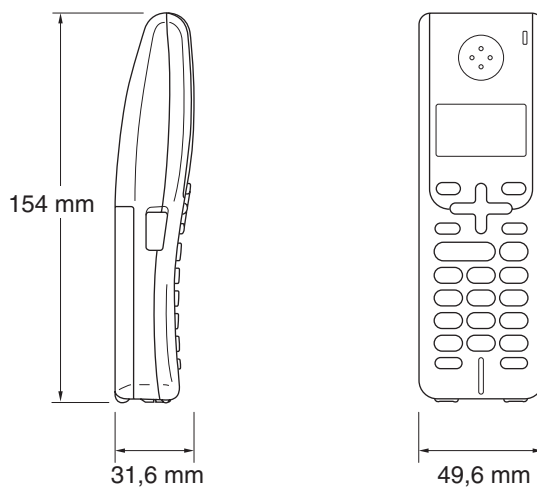

Poids (y compris la pile)	149 g
LCD (écran à cristaux liquides)	16 chiffres, 3 lignes (+1 ligne pour Image), panneau lumineux (orange)
Indicateur de charge	Oui (DEL)
Durée de chargement complet	12 heures
En mode d'utilisation (PARLER)	10 heures
Quand l'appareil n'est pas utilisé (mode de veille)	200 heures

Pile

Type	BCL-BT20
Puissance nominale	Ni-MH 3,6 V 730 mAh

Support de chargeur de piles

Dimensions

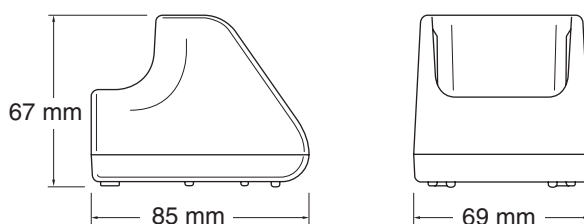

Poids	71,6 g
Consommation électrique (lors du chargement)	Chargement: Moyenne 2 W

Adaptateur CA

Type	BCL-ADC
Puissance d'entrée	AC 220 à 240 V 50/60 Hz
Puissance de sortie	DC 11,0 V

Fonctions de base

Journal du téléphone	Jusqu'à 100 numéros avec noms
Recomposition	Oui
Types de sonnerie avec mélodie	Oui (2 mélodies, 5 signaux)
Interphone à 2 voix	Combiné-à-combiné et combiné-à-module de base
Affichage de la durée de conversation	Oui

6

Index

A

AIDE

- Messages à l'écran
 - à l'aide des touches de menu 17
- Messages à l'écran LCD 17
- tableau des menus 17

C

- Combiné par défaut 24
- Consignes de sécurité 6

D

- Date et heure 22
- Déenregistrement 5
- Dépistage des pannes 25
 - messages d'erreur à l'écran LCD 26
 - si vous avez des problèmes 25

E

- Enregistrement 4
- Entretien, courant 27

H

- Heure d'été 22

L

- LCD (écran à cristaux liquides) 8, 17
 - changement de la langue 23
 - contraste 22
- Livre de téléphone
 - effacement 14
 - enregistrement 12
 - à partir de l'historique des appels 12
 - à partir de l'historique des ID appelants 13
 - modification 13

M

- Mémoire permanente 17
- Messages d'erreur à l'écran LCD 26

N

- Nettoyage 28
- Numérotation
 - historique des appels/recomposition 10
 - historique des ID appelants 11
 - livre de téléphone 10
 - pause 11

P

- Piles
 - Installation 3
 - rechargement 27
 - remplacement 28
- PIN
 - modification 24
 - saisie 4, 5, 24
- Programmation de votre combiné sans fil 17

T

- Tableau des menus 18
- Téléphone 9
 - choisir un module de base 16
 - conférence téléphonique à trois voies 2, 16
 - historique des appels 10
 - historique des ID appelants 11
 - interphone 2, 15
 - transfert 14
- Texte, saisie 20
 - caractères particuliers 20
- Type de sonnerie 21

V

- Volume, réglage
 - bip sonore 21
 - combiné 21
 - haut-parleur 21
 - sonnerie 21
- Vue d'ensemble du panneau de commande 7

Directive 2002/96/CE de l'Union Européenne et norme EN50419



Union Européenne seulement

Cet équipement est marqué par le symbole représenté ci dessus. Cela signifie, qu'en fin de vie, cet équipement ne doit pas être mélangé à vos ordures ménagères, mais doit être déposé dans un point de collecte prévu pour les déchets des équipements électriques et électroniques. Votre geste préservera l'environnement. (union européenne seulement)

Directive 2006/66/CE de l'Union Européenne et norme EN61429



Le symbole de batterie ci-dessus est apposé sur la batterie. Il signifie qu'en fin de vie de la batterie, vous devez la mettre au rebut séparément dans un point de collecte approprié et non dans le flux de déchets domestiques normaux qui ne sont pas triés. L'environnement sera ainsi préservé pour tous.

Marque déposée

Le logo Brother est une marque déposée de Brother Industries, Ltd.

Brother est une marque déposée de Brother Industries, Ltd.

DECT est une marque commerciale d'ETSI.

© 2008 Brother Industries, Ltd. Tous droits réservés.

Tous les autres noms de marques et de produits mentionnés dans ce guide de l'utilisateur sont des marques déposées de leurs sociétés respectives.

brother[®]

**Visitez notre site Internet
<http://www.brother.com>**

L'appareil a été approuvé pour être utilisé dans le pays d'achat uniquement. Les compagnies Brother locales ou leurs revendeurs ne prendront en charge que les appareils qui ont été achetés dans leur pays.