



Blu-ray Disc Player | BDP-S300
Mode d'emploi



<http://www.sony.net/>

💡 Pour découvrir des conseils, des tuyaux et des informations utiles sur les produits et services Sony, veuillez vous connecter sur le site suivant : www.sony-europe.com/myproduct.

3-214-800-23 (1)



Printed in Malaysia

eco info
Imprimé sur papier recyclé à 70 % ou plus
avec de l'encre à base d'huile végétale sans
COV (composés organiques volatils).

©2007 Sony Corporation

AVERTISSEMENT

Pour réduire les risques d'incendie ou d'électrocution, conservez cet appareil à l'abri de la pluie et de l'humidité.

Pour prévenir les risques d'électrocution, ne pas ouvrir le boîtier. Confier la réparation de l'appareil à un technicien qualifié uniquement. Le cordon d'alimentation doit être remplacé uniquement dans un centre de service après-vente agréé.

N'exposez pas la ou les piles installées dans l'appareil à une chaleur excessive, notamment les rayons directs du soleil, un appareil de chauffage, etc.

ATTENTION

L'utilisation d'instruments optiques avec ce produit augmente les risques de lésions oculaires. N'essayez pas de démonter le boîtier, car le faisceau laser de ce lecteur Blu-ray Disc constitue un danger pour les yeux.

Confiez la réparation de l'appareil à un technicien qualifié uniquement.



Cette étiquette est apposée sur le boîtier protecteur du laser à l'intérieur du boîtier de l'appareil.



Cet appareil entre dans la catégorie des produits LASER de CLASSE 1. L'indication CLASS 1 LASER PRODUCT se trouve sur le boîtier de protection laser à l'intérieur de l'appareil.



Traitement des appareils électriques et électroniques en fin de vie (Applicable dans les pays de l'Union Européenne et aux autres pays européens disposant de systèmes de collecte sélective)

Ce symbole, apposé sur le produit ou sur son emballage, indique que ce produit ne doit pas être traité avec les déchets ménagers. Il doit être remis à un point de collecte approprié pour le recyclage des équipements électriques et électroniques. En s'assurant que ce produit est bien mis au rebut de manière appropriée, vous aiderez à prévenir les conséquences négatives potentielles pour l'environnement et la santé humaine. Le recyclage des matériaux aidera à préserver les ressources naturelles. Pour toute information supplémentaire au sujet du recyclage de ce produit, vous pouvez contacter votre municipalité, votre déchetterie ou le magasin où vous avez acheté le produit.



Elimination des piles et accumulateurs usagés (Applicable dans les pays de l'Union Européenne et aux autres pays européens disposant de systèmes de collecte sélective)

Ce symbole, apposé sur les piles et accumulateurs ou sur les emballages, indique que les piles et accumulateurs fournis avec ce produit ne doivent pas être traités comme de simples déchets ménagers. En vous assurant que ces piles et accumulateurs sont mis au rebut de façon appropriée, vous participez activement à la prévention des conséquences négatives que leur mauvais traitement pourrait provoquer sur l'environnement et sur la santé humaine. Le recyclage des matériaux contribue par ailleurs à la préservation des ressources naturelles.

Pour les produits qui pour des raisons de sécurité, de performance ou d'intégrité de données nécessitent une connexion permanente à une pile ou à un accumulateur, il conviendra de vous rapprocher d'un service technique qualifié pour effectuer son remplacement.

En rapportant votre appareil électrique en fin de vie à un point de collecte approprié vous vous assurez que la pile ou l'accumulateur incorporé sera traitée correctement.

Pour tous les autres cas de figure et afin d'enlever les piles ou accumulateurs en toute sécurité de votre appareil, reportez-vous au manuel d'utilisation. Rapporter les piles ou accumulateurs usagés au point de collecte approprié pour le recyclage.

Pour toute information complémentaire au sujet du recyclage de ce produit ou des piles et accumulateurs, vous pouvez contacter votre municipalité, votre déchetterie locale ou le point de vente où vous avez acheté ce produit.

Le fabricant de ce produit est Sony Corporation, 1-7-1 Konan Minato-ku Tokyo, 108-0075 Japon. Le représentant autorisé pour les questions de compatibilité électromagnétique (EMC) et la sécurité des produits est Sony Deutschland GmbH, Hedelfinger Strasse 61, 70327 Stuttgart, Allemagne. Pour toute question relative au SAV ou à la garantie, merci de bien vouloir vous référer aux coordonnées contenues dans les documents relatifs au SAV ou la garantie.

Précautions

Sécurité

- Cet appareil est alimenté sous 220 - 240 V CA, 50/60 Hz. Assurez-vous que sa tension d'alimentation est identique à la tension secteur.
- Pour prévenir les risques d'incendie ou d'électrocution, ne posez pas de récipients remplis de liquide (notamment un vase) sur l'appareil.

Installation

- N'installez pas l'appareil en position inclinée. Il est conçu pour fonctionner à l'horizontale exclusivement.
- Conservez l'appareil et les disques éloignés des appareils équipés d'aimants puissants, comme un four à micro-ondes ou des enceintes de grandes dimensions.
- Ne posez pas d'objets lourds sur l'appareil.
- N'installez pas cet appareil dans un espace confiné comme une bibliothèque ou une armoire similaire.
- Installez cet appareil de façon à pouvoir débrancher immédiatement le câble d'alimentation principale de la prise murale en cas de problème.

Remarques sur les disques

- Pour que les disques restent propres, tenez-les par les bords. Ne touchez jamais la surface des disques. Si le disque est rayé ou couvert de poussière ou de traces de doigts, il est possible qu'il ne fonctionne pas correctement.



- N'exposez pas les disques au rayonnement direct du soleil ou à des sources de chaleur telles que des conduites d'air chaud, et ne les laissez pas dans un véhicule garé en plein soleil, car la température à l'intérieur de l'habitacle peut augmenter considérablement.
- Après avoir lu un disque, rangez-le dans son boîtier.
- Nettoyez le disque avec un chiffon de nettoyage. Essayez le disque en partant du centre vers l'extérieur.



- N'utilisez pas de solvants, tels que de la benzine, des diluants, des nettoyants pour disque/lentille disponibles dans le commerce ou des vaporisateurs antistatiques destinés aux disques vinyle.
- Si vous avez imprimé l'étiquette du disque, laissez-la sécher avant de lire le disque.

Précautions

Sécurité

Si un objet ou du liquide pénètre à l'intérieur du boîtier, débranchez le lecteur et faites-le vérifier par un technicien qualifié avant de le remettre en marche.

Alimentation

- Le lecteur n'est pas déconnecté de l'alimentation secteur tant qu'il reste branché à la prise murale, même s'il a été mis hors tension.
- Si vous prévoyez de ne pas utiliser le lecteur pendant une longue période, débranchez-le de la prise murale. Pour débrancher le cordon d'alimentation, tirez dessus en le saisissant par la fiche. Ne tirez jamais sur le cordon proprement dit.

Installation

- Pour éviter une surchauffe interne, installez le lecteur dans un endroit offrant une ventilation suffisante.
- Ne placez pas le lecteur sur une surface molle comme un tapis car ceci pourrait obstruer les orifices d'aération.
- Protégez le lecteur contre les chocs et ne l'installez pas à proximité de sources de chaleur, dans un endroit poussiéreux ou soumis aux rayons directs du soleil.

Fonctionnement

- Si le lecteur est déplacé d'un endroit frais à un endroit chaud ou s'il est déplacé dans une pièce très humide, l'humidité peut se condenser sur les lentilles à l'intérieur du lecteur. Dans ce cas, le lecteur risque de ne plus fonctionner correctement. Retirez alors le disque et laissez le lecteur sous tension pendant environ une demi-heure jusqu'à complète évaporation de l'humidité.
- Retirez le disque avant de déplacer le lecteur. Sinon, il risque d'être endommagé.

Réglage du volume

N'augmentez pas le volume lors de l'écoute d'un passage présentant un très faible niveau d'entrée ou sans signal audio. Ceci pourrait endommager les enceintes lors d'un passage de niveau sonore de crête.

Nettoyage de l'appareil

Nettoyez le boîtier, le panneau et les commandes avec un chiffon doux légèrement imbibé d'une solution détergente neutre. N'utilisez pas de tampons abrasifs, de poudre à récurer ou de solvants tels que de l'alcool ou de la benzine.

À propos du nettoyage des disques et des produits de nettoyage des disques/lentilles

N'utilisez pas de disques de nettoyage ou de produits de nettoyage de disque/lentille (qu'ils soient liquides ou en vaporisateur). Ils peuvent altérer le bon fonctionnement de l'appareil.

À propos du remplacement des pièces

En cas de réparation de ce lecteur, les pièces réparées peuvent être conservées en vue de leur réutilisation ou de leur recyclage.

AVIS IMPORTANT

Attention : Ce lecteur peut maintenir indéfiniment une image fixe ou un menu à l'écran d'un téléviseur. Si une image vidéo fixe ou un menu reste affiché à l'écran du téléviseur pendant une période prolongée, ce dernier peut subir des dommages irréversibles. Les écrans plasma et les téléviseurs à projection sont particulièrement sensibles à ce phénomène.

En cas de questions ou de problèmes à propos de votre lecteur, contactez votre revendeur Sony le plus proche.

Table des matières

AVERTISSEMENT	2
Remarques sur les disques	3
Précautions	3
Table des matières	4
À propos de ce mode d'emploi	5
Disques et fichiers compatibles avec ce lecteur	6
Exemples de disques incompatibles avec le lecteur	6
À propos de la lecture des disques enregistrés au format AVCHD	7
Code de zone des BD/DVD	7
Remarque relative à la lecture des BD/DVD	7
Droits d'auteur	7
Principales caractéristiques	8

Mise en route

Étape 1 : Déballage	9
Étape 2 : Raccordement des câbles vidéo/câble HDMI	10
Ⓐ Raccordement à une prise d'entrée vidéo	10
Ⓑ Raccordement à une prise d'entrée S VIDEO	10
Ⓒ Raccordement à des prises d'entrée vidéo composante (Y, P _B /C _B , P _R /C _R)	10
Ⓓ Raccordement à une prise d'entrée HDMI	11
À propos des fonctionnalités « BRAVIA » Theatre Sync (pour raccordements HDMI uniquement)	11
Étape 3 : Raccordement des câbles audio	12
Ⓐ Raccordement à votre téléviseur	13
Ⓑ Raccordement à un amplificateur stéréo (récepteur) et 2 haut-parleurs	13
Ⓒ Raccordement à un amplificateur A/V Home Cinema avec décodeur Dolby Surround (Pro Logic) et 3 à 6 haut-parleurs	14
Ⓓ-1 Raccordement à un amplificateur A/V Home Cinema avec prises d'entrée 5.1 canaux et 6 haut-parleurs	14
Ⓓ-2 Raccordement à un amplificateur A/V Home Cinema avec une prise d'entrée numérique et 6 haut-parleurs	15
Ⓓ-3 Raccordement à un amplificateur A/V Home Cinema avec une prise d'entrée HDMI et 8 haut-parleurs	15
Étape 4 : Raccordement du cordon d'alimentation	16
Étape 5 : Préparation de la télécommande	16
Si vous souhaitez piloter votre téléviseur avec la télécommande fournie	17
Étape 6 : Réglage facile	18
Étape 7 : Réglages supplémentaires	19

Opérations de base

Lecture d'un disque	20
Guide des écrans	22
Saisie de caractères	23
Guide de la télécommande	24
Lecture en différents modes	25
Recherche à l'aide de la télécommande	26
Vérification des Informations du disque	26
Clarification des sons faibles (DRC Audio)	27
Réglages des images	28
Mise au point de l'image en fonction de vos préférences	28
Verrouillage d'un disque	29
Définition/modification du mot de passe	29
Réglage du Blocage parental pour les DVD VIDEO	30
Réglage du Blocage parental pour les BD-ROM	30

Lecture des fichiers vidéo

Affichage de tous les titres	32
Lecture d'un titre	33
Navigation par genre, Quicklist ou dossier	34
Recherche d'un titre	34
Programmation de la lecture (Quicklist)	35

Ecoute des fichiers musicaux

Affichage de tous les artistes	36
Lecture d'une piste	37
Navigation par artiste, album, genre, Quicklist ou dossier	38
Recherche d'une piste	38
Programmation de la lecture (Quicklist)	39

Affichage des fichiers image

Affichage de tous les dossiers	40
Lecture d'un diaporama	41
Navigation par date, Quicklist ou dossier	42
Rechercher une photo	42
Programmation de la lecture d'un diaporama (Quicklist)	43

Modification des réglages initiaux

Utilisation des menus Réglages	44
Configuration vidéo	45
Configuration audio	47
Langue	49
Blocage parental	50
Haut-parleurs	51
Options	52
Réinitialisation du lecteur	53





Informations complémentaires

Dépannage	54
Fonction d'auto-diagnostic	57
Index des pièces et des commandes	58
Panneau avant	58
Fenêtre d'affichage du panneau avant	59
Panneau arrière	59
Glossaire	60
Spécifications	62
Liste des codes langues	62
Liste des codes de pays/zones de blocage parental	63
Index	64

À propos de ce mode d'emploi

Les directives de ce mode d'emploi décrivent les commandes de la télécommande. Vous pouvez également utiliser les commandes présentes sur le lecteur si leur nom est identique ou similaire à celui indiqué sur la télécommande.

La signification des icônes utilisées dans ce mode d'emploi est expliquée ci-dessous :

icône	Signification
	Fonctions disponibles pour les BD-ROM et les BD-RE/BD-R* ¹ , y compris les disques DL.
	Fonctions disponibles pour les DVD VIDEO et DVD+RW/DVD+R en mode +VR ou pour les DVD-RW/DVD-R en mode vidéo, y compris pour les disques 8 cm.
	Fonctions disponibles pour les DATA DVD (DVD+RW/DVD+R/DVD-RW/DVD-R comportant des fichiers vidéo MPEG-2 PS, des plages audio MP3* ² et des fichiers image JPEG).
	Fonctions disponibles pour les CD audio ou CD-R/CD-RW au format CD audio.

*¹ BD-RE/BD-R en mode BDMV uniquement.

*² MP3 (MPEG-1 Audio Layer III) est un format standard de compression des données audio défini par l'ISO (International Organization for Standardization)/IEC (International Electrotechnical Commission) MPEG.

Remarque

Les illustrations de menus à l'écran utilisées dans ce mode d'emploi peuvent être différentes des graphismes affichés sur l'écran de votre téléviseur.

Disques et fichiers compatibles avec ce lecteur

Format de disque	
Blu-ray Disc	
DVD VIDEO	
DVD-RW/-R	
DVD+RW/+R	
CD	

« Blu-ray Disc » est une marque.

Les logos « Blu-ray Disc », « DVD+RW », « DVD-RW », « DVD+R », « DVD-R », « DVD VIDEO » et « CD » sont des marques.

Formats de fichier pris en charge (DATA DVD uniquement)

Les DVD+RW/DVD-RW/DVD+R/DVD-R sont désignés sous le nom de « DATA DVD » dans ce manuel lorsqu'ils contiennent des fichiers susceptibles d'être lus. Les formats de fichiers suivants sont pris en charge :

- Fichiers de films MPEG-2 PS.
- Fichiers musicaux MP3.
- Fichiers image JPEG*.

* Le format JPEG est conforme au format UDF (Universal Disk Format).

Remarques sur la compatibilité des BD-ROM

Ce lecteur prend uniquement en charge les BD-ROM Profile 1. La lecture de versions ultérieures et de BD autres que des BD-ROM n'est pas garantie. Comme les spécifications Blu-ray Disc sont récentes et évolutives, certains disques risquent de ne pas pouvoir être lus. Cela dépend du disque et de la version.

La sortie audio varie selon la source, la prise de sortie raccordée et les paramètres audio sélectionnés. Pour plus de détails, reportez-vous à la *page 48*.

Exemples de disques incompatibles avec le lecteur

Le lecteur ne peut pas lire les disques suivants :

- Les BD avec cartouche.
- Les DVD-RW/DVD-R en mode VR.
- Les DVD-RAM.
- Les HD DVD.
- Les disques DVD Audio.
- DATA CD (CD-R/CD-RW d'un format différent du format de CD musical).
- CD-ROM enregistrés au format PHOTO CD.
- Section de données des CD-Extra.
- Les VCD/Super VCD.
- Couche HD des Super Audio CD.

Le lecteur ne peut pas non plus lire les disques suivants :

- Les BD-ROM/DVD VIDEO possédant un code de zone différent.
- Un disque de forme non standard (en forme de carte ou de cœur, par exemple).
- Un disque recouvert de papier ou d'autocollants.
- Un disque portant des traces de colle provenant d'un ruban adhésif ou d'un autocollant.

Remarques

- **Remarques sur les BD-RE/BD-R, DVD+RW/DVD+R, DVD-RW/DVD-R ou CD-R/CD-RW**

Certains BD-RE/BD-R, DVD+RW/DVD+R, DVD-RW/DVD-R ou CD-R/CD-RW ne peuvent pas être lus sur ce lecteur à cause de la qualité de l'enregistrement ou de l'état du disque, ou encore des caractéristiques de l'appareil d'enregistrement et du logiciel de création.

Le DVD ne peut pas être lu s'il n'a pas été correctement finalisé. Pour plus d'informations, reportez-vous au mode d'emploi de l'appareil d'enregistrement. Veuillez noter que certaines fonctions de lecture risquent de ne pas être disponibles avec certains DVD+RW/DVD+R, même s'ils ont été correctement finalisés. Dans ce cas, visualisez le disque en lecture normale.

- **Disques audio encodés par des technologies de protection des droits d'auteur**

Cet appareil est conçu pour la lecture des disques conformes à la norme Compact Disc (CD). Dernièrement, certaines maisons de disques ont lancé sur le marché divers types de disques audio encodés selon des technologies de protection des droits d'auteur. Notez que, parmi ces types de disques, certains ne sont pas conformes à la norme CD. La lecture de ces disques peut alors être impossible avec cet appareil.

- **Remarque sur les DualDiscs**

Un DualDisc est un disque double face qui comporte les données d'un DVD sur une face et des données audio numériques sur l'autre face.

La face du contenu audio des DualDiscs n'étant pas conforme à la norme Compact Disc (CD), la lecture de ces disques sur cet appareil n'est pas garantie.

- **Remarque sur les DVD double couche**

La lecture des images et du son risque d'être momentanément interrompue lors du passage d'une couche à l'autre.

- **Remarque sur les BD-RE / BD-R 8 cm**

La lecture de certains BD-RE / BD-R 8 cm est impossible sur ce lecteur.

À propos de la lecture des disques enregistrés au format AVCHD

Le lecteur peut lire les disques au format AVCHD.



Qu'est-ce que le format AVCHD ?

Le format AVCHD est un format de caméscope numérique haute définition utilisé pour enregistrer sur DVD des signaux SD (Définition standard) ou HD (Haute Définition) conformes à la spécification 1080i*¹ ou 720p*² en appliquant une technologie de codage avec compression efficace des données. Le format MPEG-4 AVC/H.264 est adopté pour compresser les données vidéo tandis que le système Dolby Digital ou PCM linéaire est employé pour la compression des données audio. Le format MPEG-4 AVC/H.264 peut compresser les images plus efficacement que le format conventionnel de compression des images. Le format MPEG-4 AVC/H.264 permet d'enregistrer sur DVD un signal vidéo haute définition (HD) provenant d'un caméscope vidéo, comme le serait un signal TV de définition standard (SD).

« AVCHD » et le logo « AVCHD » sont des marques commerciales de Matsushita Electric Industrial Co., Ltd. et Sony Corporation.

*¹ Une spécification haute définition qui utilise 1080 lignes de balayage effectives et le système entrelacé.

*² Une spécification haute définition qui utilise 720 lignes de balayage effectives et le système progressif.

Remarques

- Il est possible que certains disques au format AVCHD ne puissent pas être lus. Cela dépend de l'état de l'enregistrement.
- La disque au format AVCHD ne sera pas lu s'il n'a pas été correctement finalisé.

Code de zone des BD/DVD

Votre lecteur est identifié par un code de zone indiqué à l'arrière de l'appareil et il ne peut lire que les BD-ROM/DVD VIDEO (lecture seule) identifiés par un code de zone identique. Ce système sert à la protection des droits d'auteur.

Les DVD VIDEO identifiés par  peuvent également être reproduits sur ce lecteur.

Selon les BD-ROM/DVD VIDEO, il est possible qu'aucun code de zone ne soit indiqué, même si la lecture du BD-ROM/DVD VIDEO est restreinte par les limites de zone.

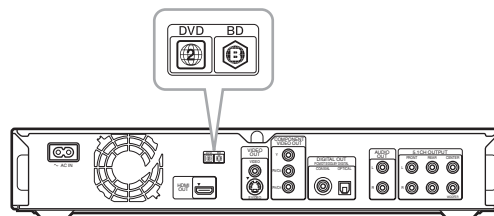

Remarque relative à la lecture des BD/DVD

Certaines opérations de lecture de BD/DVD peuvent être configurées intentionnellement par les éditeurs de logiciels. Comme ce lecteur peut lire les BD/DVD en fonction du contenu du disque conçu par l'éditeur du logiciel, il se peut que certaines fonctions de lecture ne soient pas disponibles. Reportez-vous également aux instructions qui accompagnent les BD/DVD.

Droits d'auteur

Ce produit intègre une technologie de protection des droits d'auteur couverte par des brevets des États-Unis et d'autres droits sur la propriété intellectuelle. L'emploi de cette technologie de protection des droits d'auteur doit faire l'objet d'une autorisation par Macrovision et est exclusivement destiné à une utilisation dans le cercle familial et à d'autres fins de visionnage limitées, sauf autorisation de Macrovision. Toute étude d'ingénierie inverse, ainsi que le démontage de cet appareil sont interdits.

Principales caractéristiques

Profitez de la qualité du son et de l'image haute définition (HD) ainsi que de la fonction bibliothèque de ce lecteur Blu-ray Disc.

Lecture des BD-ROM

Le BD-ROM est un format de disque optique de la nouvelle génération de l'ère HD. Avec une capacité de stockage impressionnante comprise entre 25 et 50 GB (soit cinq fois plus qu'un DVD) et une vitesse de transfert élevée atteignant 54 Mbps, ce format offre une image de qualité HD sans compromis*¹*², l'interactivité et de la place pour du contenu supplémentaire, le tout sur un seul disque avec un son de qualité HD jusqu'à 8 canaux.

*¹ Un écran HD compatible est requis pour bénéficier d'une qualité identique.

*² Certains disques ne peuvent être regardés que par l'intermédiaire d'une connexion HDMI.

24p True Cinema

Les films tournés à l'aide d'une caméra de cinéma comptent 24 images à la seconde. Comme les téléviseurs conventionnels (tant ceux à tube qu'à écran plat) affichent les images à un intervalle de 1/60 ou 1/50 seconde, les 24 images ne s'affichent pas à un rythme régulier.

Lorsqu'il est raccordé à un téléviseur capable de reproduire 24 images à la seconde, le lecteur affiche chaque image à 1/24 seconde d'intervalle, exactement comme lors de la prise de vue par la caméra, et reproduit ainsi fidèlement l'image cinéma d'origine.

Commande HDMI («BRAVIA» Theatre Sync)

La fonction «BRAVIA» Theatre Sync permet de simplement connecter des composants Sony compatibles avec la fonction Commande HDMI à l'aide d'un câble HDMI (non fourni).

Application BD-J

Le format BD-ROM prend en charge Java pour les fonctions interactives.

«BD-J» offre des fonctionnalités pratiquement illimitées aux fournisseurs de contenu lorsqu'ils créent des BD-ROM interactifs*.

Java et toutes les marques et logos contenant Java sont des marques commerciales ou des marques déposées de Sun Microsystems, Inc. aux États-Unis et dans d'autres pays. Esmertec et Jbed sont des marques commerciales et/ou des marques déposées de Esmertec AG.

© 2000-2007 Esmertec AG

* Le lecteur ne prend pas en charge le contenu BD-J téléchargeable.

Prise en charge du son PCM multicanaux non compressé

Utilisé conjointement avec un amplificateur AV compatible, le lecteur peut reproduire le son surround PCM linéaire jusqu'à 8 canaux*. Avec un amplificateur non compatible, le lecteur peut reproduire des signaux analogiques 5.1 canaux par l'intermédiaire de sa prise 5.1CH OUTPUT pour un son de haute qualité.

* Veuillez noter que la prise DIGITAL OUT (COAXIAL ou OPTICAL) ne reproduit pas de signaux 8 canaux. Vous avez alors besoin d'un câble HDMI et d'un appareil compatible HDMI prenant en charge les signaux 8 canaux.

Lecture des disques au format AVCHD

Le lecteur prend en charge les fichiers au format AVCHD. Il s'agit d'enregistrements haute définition réalisés sur des caméscopes compatibles AVCHD. Ainsi, vos archives personnelles haute définition peuvent être lues immédiatement en qualité HD.

Interface numérique HDMI (High-Definition Multimedia Interface)

Lorsqu'il est raccordé à un écran équipé d'une prise HDMI par l'intermédiaire d'un câble HDMI, le lecteur peut reproduire les signaux audio multicanaux et vidéo SD à HD, sous forme numérique sans dégradation.

La spécification HDMI prend en charge HDCP (High-bandwidth Digital Content Protection), une technologie de protection contre la copie qui intègre une technologie de codage des signaux vidéo numériques.

Fonction bibliothèque pour les fichiers enregistrés (pour les fichiers image JPEG, les fichiers audio MP3 et les fichiers de film MPEG-2 PS uniquement)

Dans le cas de DATA DVD créés sur d'autres enregistreurs DVD, trois navigateurs de Listes de titres distincts pour les films, la musique et les vidéos permettent de trier, de rechercher et de lire facilement les enregistrements, y compris sous la forme d'un diaporama.

Compatibilité avec la norme x.v.Colour

Ce lecteur prend en charge la lecture de contenus vidéo de disques enregistrés avec la technologie «x.v.Colour». Pour regarder ce contenu vidéo avec l'espace «x.v.Colour», vous devez disposer d'un téléviseur ou d'un autre dispositif d'affichage prenant en charge la reproduction d'images vidéo utilisant la norme «x.v.Colour», et le cas échéant, la modification manuelle du réglage de l'espace couleur. Consultez le mode d'emploi de votre dispositif d'affichage pour obtenir de plus amples informations.

◆À propos de la norme x.v.Colour

- x.v.Colour est un terme plus familier pour désigner la norme xvYCC proposée par Sony, et il s'agit d'une marque de Sony Corporation.
- xvYCC est une norme internationale d'espace de couleur en vidéo. Cette norme peut exprimer une plage de couleurs plus large que la norme de diffusion actuelle.

Mise en route

Pour raccorder le lecteur et en modifier les réglages, suivez les étapes 1 à 7.

Pour les prises et les noms de touches, voir « *Index des pièces et des commandes* » (page 58).

Remarques

- Branchez correctement les câbles pour éviter tout bruit indésirable.
- Reportez-vous aux modes d'emploi fournis avec les appareils à raccorder.
- Vous ne pouvez pas raccorder ce lecteur à un téléviseur dépourvu d'une prise d'entrée vidéo.
- Veillez à débrancher le cordon d'alimentation de tous les appareils avant d'effectuer les raccordements.
- Ne comprimez pas trop les câbles de connexion. Pousser le câble contre les parois du coffret, etc. risque de l'endommager.

- *Étape 1 : Déballage* 9
- *Étape 2 : Raccordement des câbles vidéo/ câble HDMI* 10
- *Étape 3 : Raccordement des câbles audio* . . . 12
- *Étape 4 : Raccordement du cordon d'alimentation* 16
- *Étape 5 : Préparation de la télécommande* . . . 16
- *Étape 6 : Réglage facile* 18
- *Étape 7 : Réglages supplémentaires* 19

Étape 1 : Déballage

Vérifiez si vous disposez des éléments suivants :

- Câble vidéo (fiche phono × 1) (1)
- Câble audio stéréo (fiche phono × 2) (1)
- Cordon d'alimentation (1)
- Télécommande (1)
- Piles R6 (format AA) (2)
- GNU License Information (Informations de licence GNU) (Anglais uniquement) (1)

Étape 2 : Raccordement des câbles vidéo/câble HDMI

Raccordez ce lecteur à votre téléviseur, projecteur ou amplificateur A/V Home Cinema à l'aide d'un câble vidéo. Sélectionnez un des schémas (A) à (D), en fonction de la prise d'entrée de votre téléviseur, projecteur ou amplificateur A/V Home Cinema.

Pour afficher les signaux progressifs 1080p sur un téléviseur, projecteur ou écran compatible équipé d'une prise d'entrée HDMI, vous devez sélectionner le schéma (D). Vous pouvez utiliser le schéma (C) pour afficher les signaux progressifs 480p/576p/720p ou les signaux entrelacés 1080i sur un appareil compatible équipé de prises d'entrée vidéo composante.

(A) Raccordement à une prise d'entrée vidéo

Raccordez le câble vidéo fourni (jaune) à la prise jaune (vidéo). Vous bénéficiez d'une qualité d'image standard.

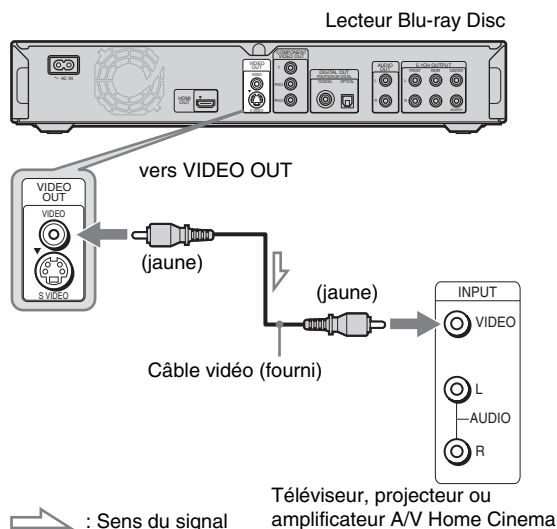

Raccordement à un téléviseur à écran 4:3 standard

En fonction du disque, il est possible que l'image ne s'adapte pas à votre écran. Pour modifier le format d'écran, voir page 45.

Remarque

Ne raccordez pas un magnétoscope, par exemple, entre votre téléviseur et le lecteur. Si vous acheminez les signaux du lecteur via le magnétoscope, vous risquez de ne pas obtenir une image nette sur l'écran du téléviseur. Si votre téléviseur ne dispose que d'une seule prise d'entrée audio/vidéo, raccordez le lecteur à cette prise.

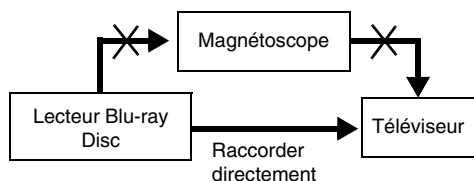

(B) Raccordement à une prise d'entrée S VIDEO

Raccordez à l'aide d'un câble S VIDEO (non fourni). Vous bénéficiez d'une qualité d'image élevée.

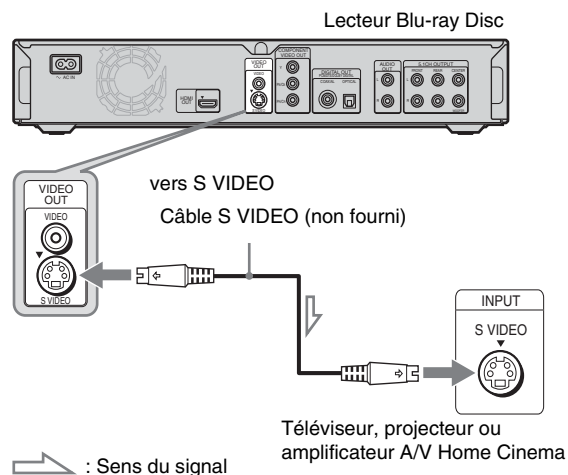

(C) Raccordement à des prises d'entrée vidéo composante (Y, Pb/Cb, Pr/Cr)

Raccordez l'appareil via les prises COMPONENT VIDEO OUT à l'aide d'un câble vidéo composante (non fourni) ou de trois câbles vidéo (non fournis) de même type et de même longueur. Vous bénéficiez d'une reproduction précise des couleurs et d'images d'excellente qualité. Vous pouvez également profiter d'images de qualité supérieure à partir de signaux progressifs 480p/576p/720p ou de signaux entrelacés 1080i, si votre téléviseur, projecteur ou amplificateur A/V Home Cinema est compatible.

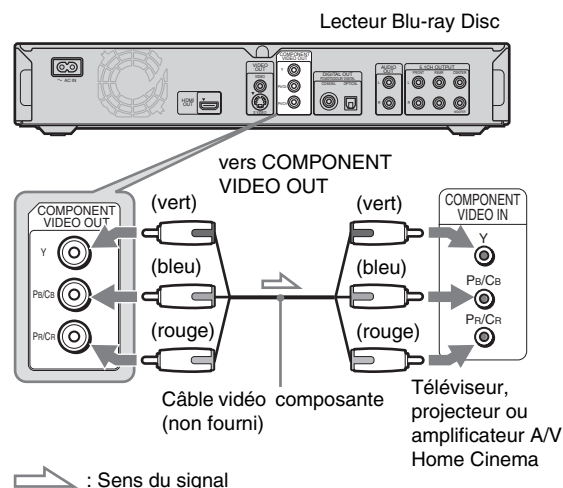

④ Raccordement à une prise d'entrée HDMI

Utilisez un câble HDMI Sony certifié (non fourni) pour bénéficier d'une image et d'un son numériques de haute qualité via la prise HDMI OUT. Vous profitez d'images de qualité supérieure à partir de signaux 480p/576p/1080i ou 1080p (la qualité de sortie la plus élevée du lecteur), si votre téléviseur, projecteur ou amplificateur A/V Home Cinema est compatible.

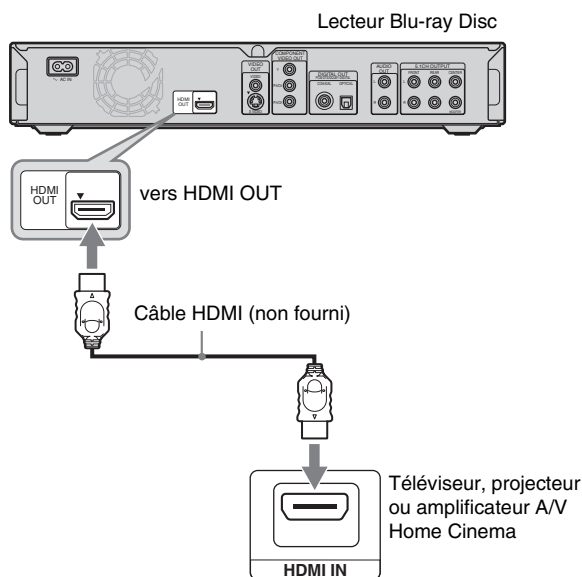

Ce lecteur Blu-ray Disc intègre la technologie HDMI™ (High-Definition Multimedia Interface). HDMI, le logo HDMI et High-Definition Multimedia Interface sont des marques ou des marques déposées de HDMI Licensing LLC.

Remarques sur le raccordement de la prise HDMI OUT

Respectez les prescriptions suivantes, car toute manipulation erronée risque d'endommager la prise HDMI OUT et le connecteur.

- Aligned précisément la prise HDMI OUT à l'arrière du lecteur et le connecteur HDMI en vérifiant leurs formes. Assurez-vous que le connecteur n'est pas à l'envers ou incliné.

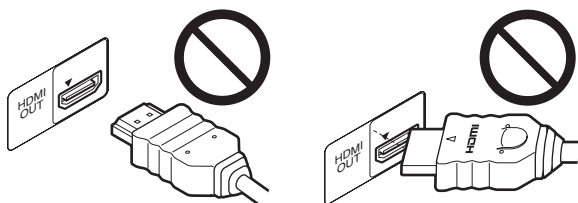

- N'oubliez pas de débrancher le câble HDMI avant de déplacer le lecteur.

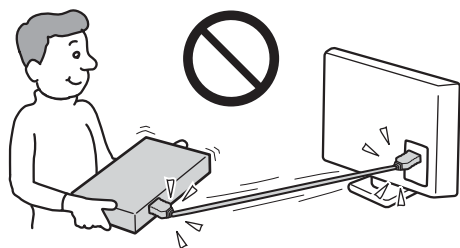

- Si vous placez le lecteur sur le coffret alors que le câble HDMI est connecté, n'exercez pas une pression exagérée sur la paroi du coffret. Cela risquerait d'endommager la prise HDMI OUT ou le câble HDMI.
- Lors de la connexion ou de la déconnexion, ne vissez pas et ne tournez pas le connecteur HDMI.

À propos des voyants de raccordement HDMI

Une fois le lecteur sous tension, le voyant HD sur le panneau avant s'allume lors de la reproduction de signaux vidéo 720p/1080i/1080p. Le voyant HDMI s'allume lorsqu'un appareil HDMI est raccordé.

Remarques

- Les utilisateurs doivent tenir compte du fait que tous les téléviseurs haute définition ne sont pas entièrement compatibles avec ce produit et risquent de provoquer l'affichage d'artefacts dans l'image. En cas de problème avec des images à balayage progressif 480/576/720/1080, nous recommandons à l'utilisateur de basculer vers la sortie possédant la « définition standard ». Pour toute question relative à la compatibilité de votre téléviseur avec ce modèle de lecteur Blu-ray Disc 480p/576p/720p/1080p, contactez notre centre de service clientèle.
- Si l'image n'est pas claire, naturelle ou si elle ne vous satisfait pas, modifiez la résolution de sortie vidéo en appuyant sur VIDEO FORMAT (page 46).
- Veillez à utiliser uniquement un câble HDMI portant le logo HDMI.

À propos des fonctionnalités « BRAVIA » Theatre Sync (pour raccordements HDMI uniquement)

En connectant des composants Sony compatibles avec la fonction Commande HDMI à l'aide d'un câble HDMI (non fourni), le fonctionnement est simplifié comme ci-dessous :

- Lecture une touche (page 21)
Vous pouvez mettre sous tension le lecteur et le téléviseur/récepteur AV, régler l'entrée du téléviseur/récepteur AV sur le lecteur et démarrer la lecture en appuyant simplement sur la touche \triangleright .
- Mise hors tension du système
Si vous mettez le téléviseur hors tension à l'aide de la touche POWER de sa télécommande, les composants HDMI compatibles sont automatiquement mis hors tension.

Pour préparer l'utilisation des fonctionnalités « BRAVIA » Theatre Sync

Réglez « Commande HDMI » parmi les réglages de « Options » sur « Oui » (page 52).

Remarque

En fonction du composant connecté, la fonction Commande HDMI risque de ne pas fonctionner. Reportez-vous au mode d'emploi fourni avec le composant.

Étape 3 : Raccordement des câbles audio

Sélectionnez le raccordement le mieux adapté à votre système. Veuillez à lire les instructions des composants que vous souhaitez raccorder.

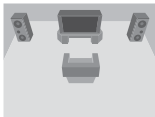
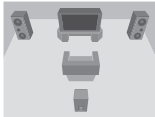
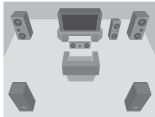
Raccordement	Votre configuration
A Téléviseur	
B Amplificateur (récepteur) stéréo et deux haut-parleurs	
C Amplificateur A/V Home Cinema avec décodeur Dolby*1 Surround (Pro Logic) et 3 à 6 haut-parleurs • Effets Surround : Dolby Surround (Pro Logic)	
D-1 Amplificateur A/V Home Cinema avec prises d'entrée 5.1 canaux et 6 haut-parleurs • Effets Surround : Dolby Digital (5.1 canaux), DTS (5.1 canaux)	
D-2 Amplificateur A/V Home Cinema avec une prise d'entrée numérique et décodeur Dolby Digital ou DTS*2 et 6 haut-parleurs • Effets Surround : Dolby Digital (5.1 canaux), DTS (5.1 canaux)	
D-3 Amplificateur A/V Home Cinema avec une prise d'entrée HDMI et 8 haut-parleurs • Effets Surround : PCM 8 canaux	

*1 Fabriqué sous licence de Dolby Laboratories.

Les termes « Dolby » et « Pro Logic », ainsi que le sigle double D sont des marques commerciales de Dolby Laboratories.

*2 « DTS » et « DTS Digital Surround » sont des marques déposées de DTS, Inc.

Remarques à propos de la prise HDMI OUT

- Si vous connectez le lecteur à un amplificateur A/V Home Cinema à l'aide d'un câble HDMI, vous devez effectuer l'une des opérations suivantes :
 - Raccordez l'amplificateur A/V Home Cinema à un téléviseur à l'aide du câble HDMI.
 - Raccordez le lecteur au téléviseur à l'aide d'un câble vidéo autre qu'un câble HDMI (câble vidéo composante, câble S VIDEO ou câble vidéo).
- Lorsque vous raccordez l'appareil à la prise HDMI OUT, alignez soigneusement le connecteur HDMI avec la prise. Ne pliez pas et ne comprimez pas le câble HDMI.
- Si vous changez de composant raccordé à la prise HDMI OUT, modifiez « Audio (HDMI) » dans « Configuration audio » afin que ce réglage corresponde au nouveau composant (page 47). Le lecteur stocke les paramètres HDMI pour cinq composants maximum.
- La connexion HDMI est compatible avec les signaux PCM 2 canaux (48 à 192 kHz, 16/20/24 bits) et avec les signaux PCM 6 à 8 canaux (48 à 96 kHz, 16/20/24 bits), outre le flux de bits Dolby Digital et DTS (signaux 5.1 canaux jusqu'à 96 kHz, 16/20/24 bits).

Remarque

Si vous raccordez un appareil qui n'est pas conforme au signal audio sélectionné, un bruit de forte amplitude est reproduit par les haut-parleurs (ou aucun son n'est reproduit), ce qui risque d'entraîner des lésions auditives ou d'endommager les haut-parleurs.

A Raccordement à votre téléviseur

Ce raccordement utilise les haut-parleurs de votre téléviseur pour le son.

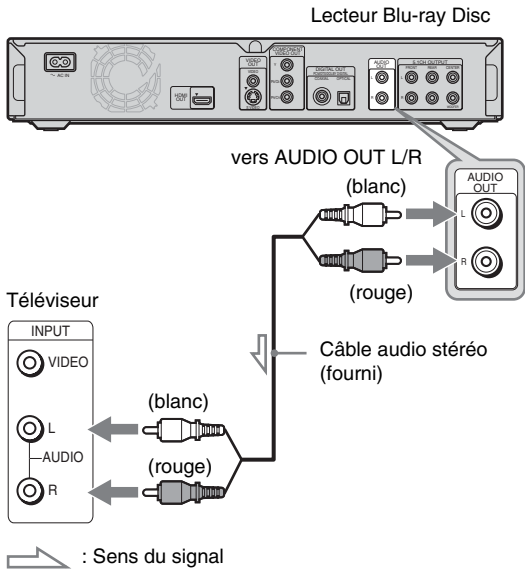

B Raccordement à un amplificateur stéréo (récepteur) et 2 haut-parleurs

Si votre amplificateur stéréo (récepteur) dispose uniquement de prises d'entrées audio L et R, utilisez **B-1**. Si votre amplificateur (récepteur) dispose d'une prise d'entrée numérique, utilisez **B-2**.

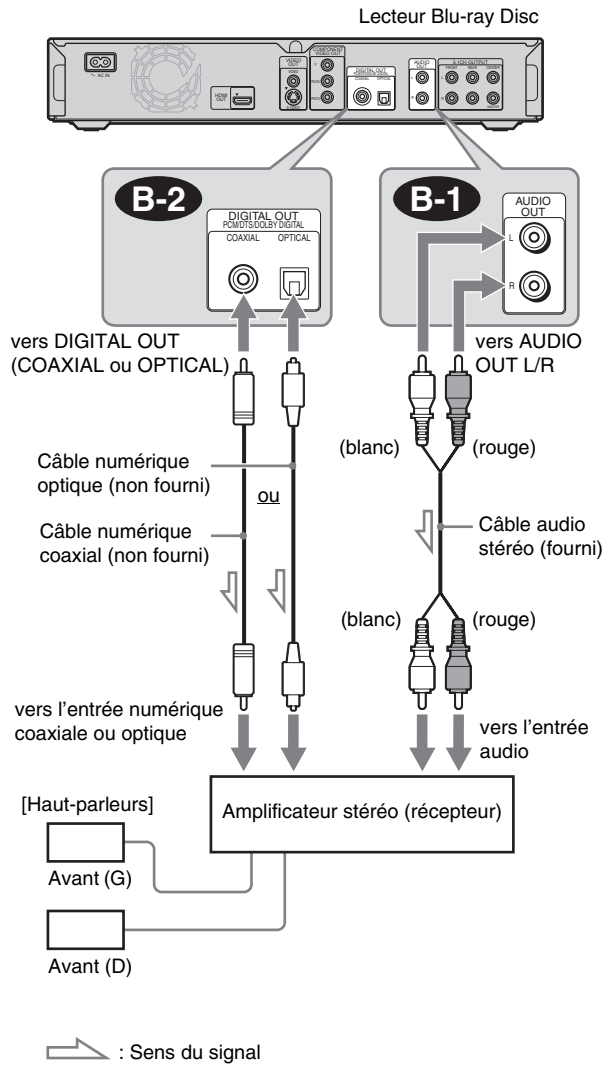

C Raccordement à un amplificateur A/V Home Cinema avec décodeur Dolby Surround (Pro Logic) et 3 à 6 haut-parleurs

Si votre amplificateur A/V Home Cinema dispose uniquement de prises d'entrées audio L et R, utilisez **C-1**. Si votre amplificateur (récepteur) dispose d'une prise d'entrée numérique, utilisez **C-2**.

Vous pouvez bénéficier d'effets surround uniquement lorsque vous lisez des disques audio Dolby Surround ou audio multicanaux (Dolby Digital ou DTS).

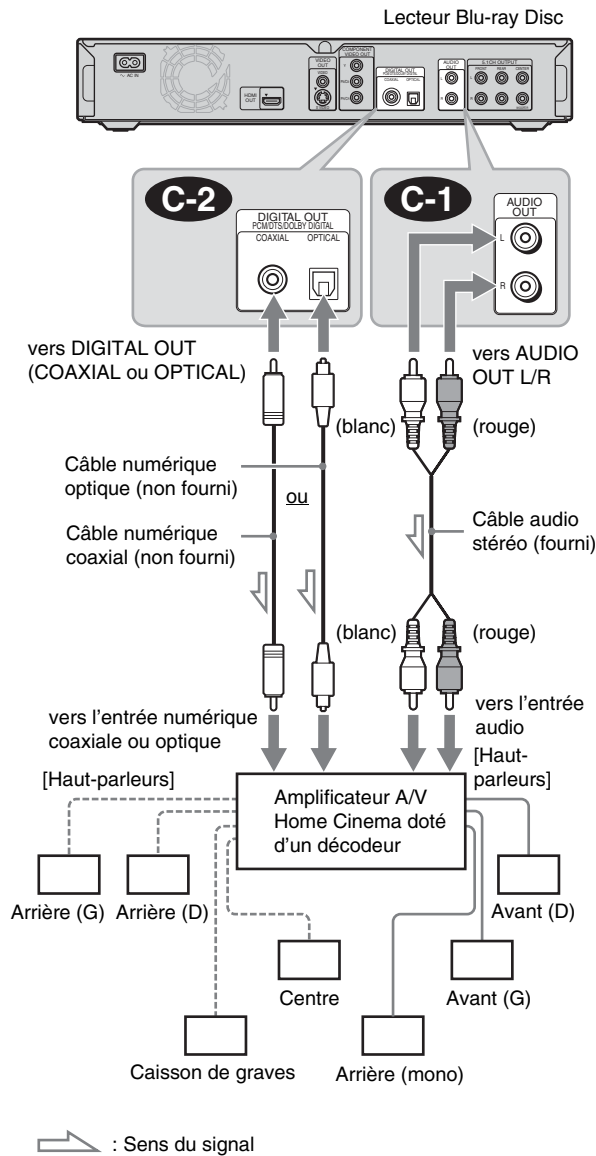

Conseil

Pour déterminer l'emplacement correct des haut-parleurs, reportez-vous aux modes d'emploi des appareils raccordés.

Remarque

Si vous raccordez 6 haut-parleurs, vous n'avez pas besoin du haut-parleur « Arrière (mono) » ci-dessus.

D-1 Raccordement à un amplificateur A/V Home Cinema avec prises d'entrée 5.1 canaux et 6 haut-parleurs

Si votre amplificateur A/V Home Cinema dispose d'entrées 5.1 canaux, utilisez **D-1**.

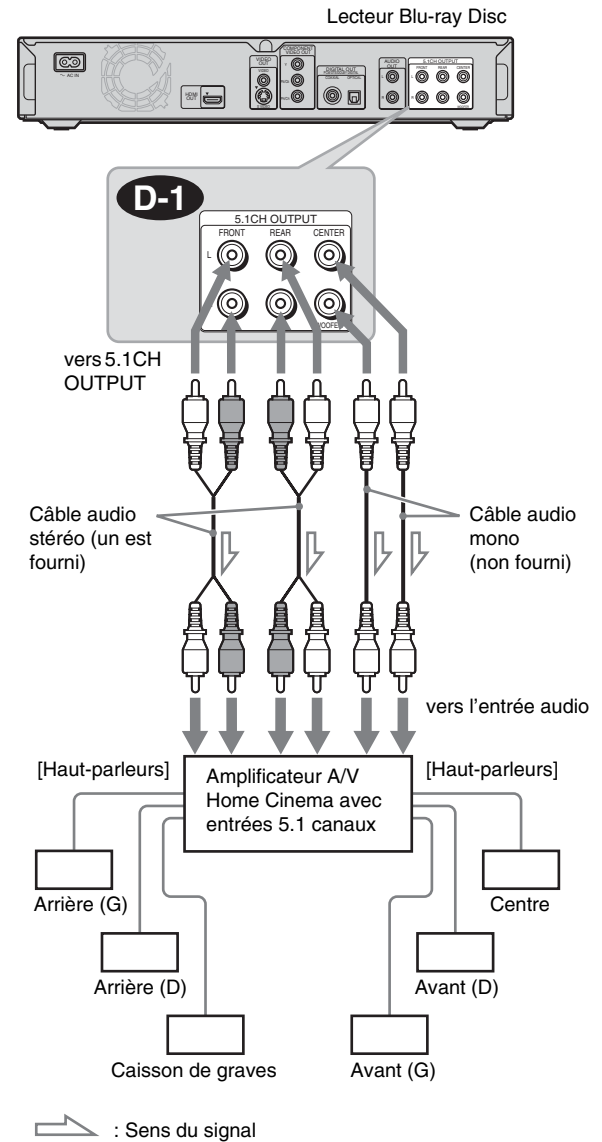

Conseil

Pour déterminer l'emplacement correct des haut-parleurs, reportez-vous aux modes d'emploi des appareils raccordés.

D-2 Raccordement à un amplificateur A/V Home Cinema avec une prise d'entrée numérique et 6 haut-parleurs

Si vous souhaitez utiliser la fonction décodeur DTS ou Dolby Digital sur votre amplificateur A/V Home Cinema, raccordez-le à sa prise numérique à l'aide de **D-2**. Vous pouvez bénéficier d'une présence audio plus réaliste.

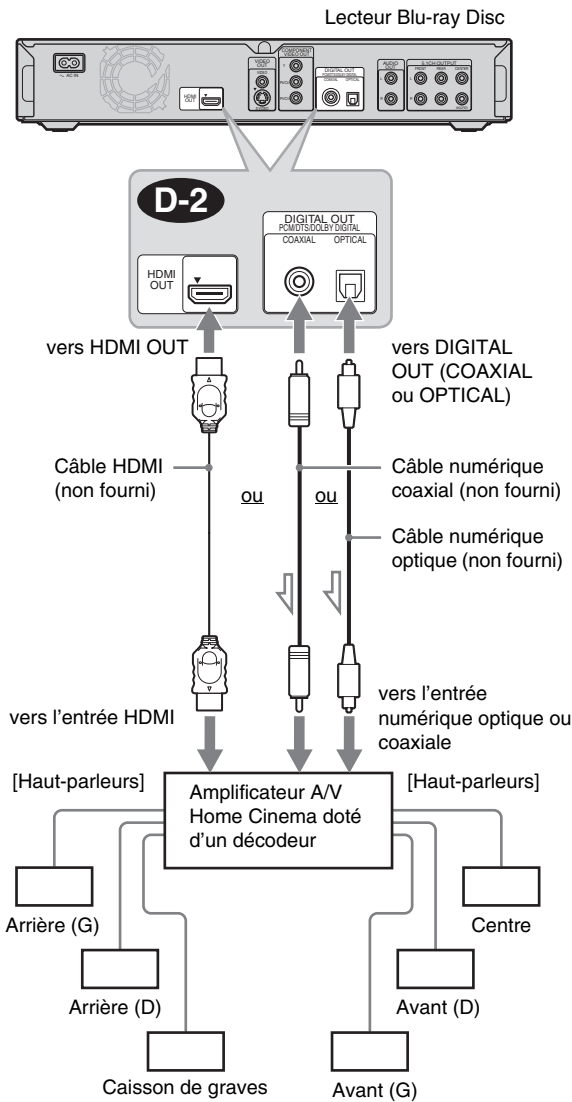

: Sens du signal

Conseil

Pour déterminer l'emplacement correct des haut-parleurs, reportez-vous aux modes d'emploi des appareils raccordés.

D-3 Raccordement à un amplificateur A/V Home Cinema avec une prise d'entrée HDMI et 8 haut-parleurs

Si votre amplificateur A/V Home Cinema accepte l'entrée PCM 8 canaux avec une connexion HDMI, vous pouvez bénéficier de son surround grâce à **D-3**.

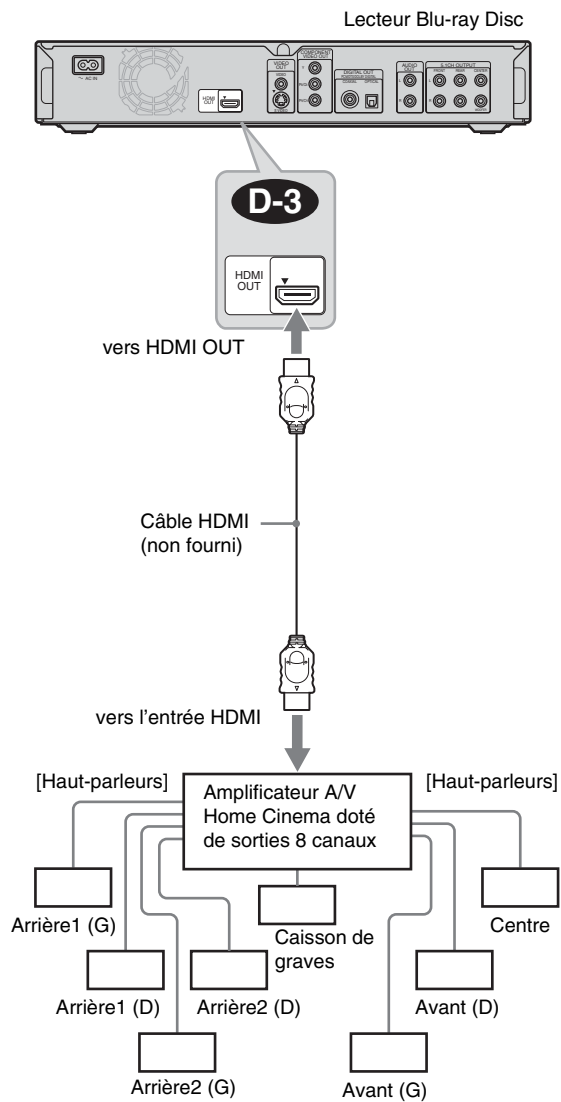

Conseil

Pour déterminer l'emplacement correct des haut-parleurs, reportez-vous aux modes d'emploi des appareils raccordés.

Remarque

Tous les amplificateurs A/V Home Cinema compatibles HDMI n'acceptent pas les signaux PCM 8 canaux. Voir également le mode d'emploi fourni avec l'amplificateur A/V Home Cinema raccordé.

Étape 4 : Raccordement du cordon d'alimentation

Une fois tous les autres raccordements effectués, connectez le cordon d'alimentation fourni à la borne AC IN du lecteur. Ensuite, branchez le cordon d'alimentation du lecteur et du téléviseur sur le secteur.

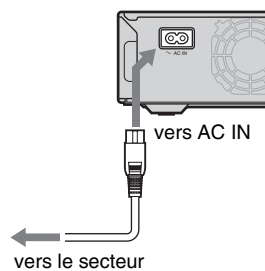

Étape 5 : Préparation de la télécommande

Vous pouvez piloter le lecteur à l'aide de la télécommande fournie. Insérez deux piles R6 (format AA) en faisant correspondre les polarités \oplus et \ominus des piles avec les symboles situés à l'intérieur du logement des piles. Lorsque vous utilisez la télécommande, dirigez-la vers le capteur de télécommande situé sur le lecteur (*page 58*).

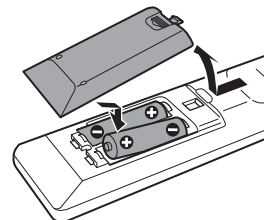

Remarques

- Ne conservez pas la télécommande dans un endroit extrêmement chaud ou humide.
- Ne laissez s'infiltrer aucun corps étranger dans le boîtier de la télécommande, en particulier lorsque vous remplacez les piles.
- N'exposez pas le capteur de télécommande à la lumière directe du soleil ou à un luminaire. Cela risquerait de provoquer un dysfonctionnement.
- Si vous n'utilisez pas la télécommande pendant une période prolongée, retirez les piles pour éviter tout risque de fuite et de corrosion.

Si vous souhaitez piloter votre téléviseur avec la télécommande fournie

Vous pouvez commander le volume, la source d'entrée et le commutateur marche/arrêt de votre téléviseur Sony à l'aide de la télécommande fournie.

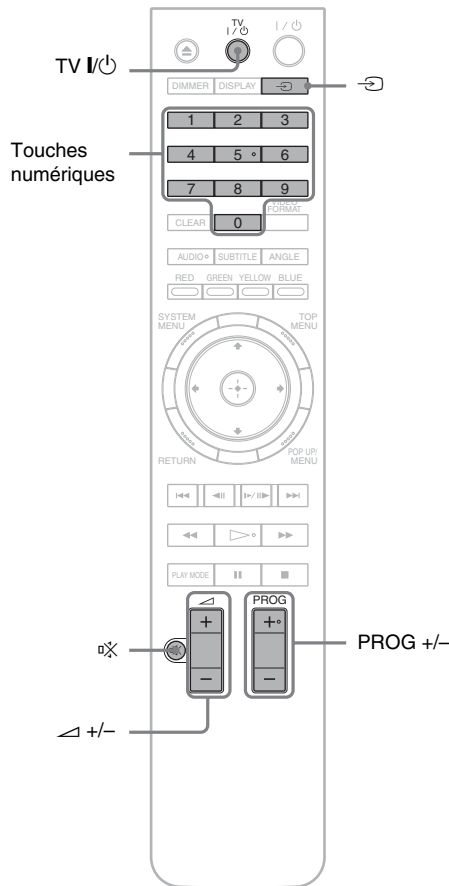

En appuyant sur	Vous pouvez
TV I/O	Mettre votre téléviseur sous tension et hors tension.
↔ +/-	Régler le volume du téléviseur.
↻	Basculer la source d'entrée du téléviseur entre le téléviseur et d'autres sources.
PROG +/-	Sélectionner le canal suivant et précédent.
🔇	Couper le son (pour les téléviseurs Sony uniquement).

Pour piloter d'autres téléviseurs à l'aide de la télécommande

Vous pouvez également commander le volume, la source d'entrée et le commutateur marche/arrêt de téléviseurs qui ne sont pas de marque Sony.

Si votre téléviseur est répertorié dans le tableau ci-dessous, utilisez le code du fabricant approprié.

- 1 Tout en maintenant enfoncée la touche TV I/O, appuyez sur les touches numériques afin de sélectionner le code fabricant de votre téléviseur (voir le tableau ci-dessous).
- 2 Relâchez la touche TV I/O.

◆ Numéros de code des téléviseurs compatibles

Si plusieurs codes sont indiqués, essayez-les un par un, jusqu'à ce que vous trouviez celui qui fonctionne avec votre téléviseur.

Fabricant	Numéro de code
Sony	01 (par défaut)
Aiwa	01
Grundig	11
Hitachi	23, 24, 72
Loewe	06, 45
Nokia	15, 16, 69, 73
Panasonic	17, 49
Philips	06, 07, 08, 23, 45, 72
Saba	12, 13, 36, 43, 74, 75
Samsung	06, 22, 23, 71, 72
Sanyo	25
Sharp	29
Telefunken	12, 13, 36, 43, 74, 75
Thomson	12, 13, 43, 74, 75
Toshiba	38
LG	06
JVC	33

◆ Pour restaurer les paramètres par défaut de la télécommande

- 1 Retirez les piles de la télécommande.
- 2 Réinsérez-les tout en appuyant sur les touches numériques 1, 2 et 3.
- 3 Patientez quelques secondes.

Remarque

En fonction de l'appareil connecté, vous risquez de ne pas pouvoir piloter votre téléviseur à l'aide d'une partie ou de l'ensemble des touches de la télécommande fournie.

Étape 6 : Réglage facile

Suivez les étapes ci-dessous pour régler uniquement les paramètres de base nécessaires à l'utilisation du lecteur. Si vous ne terminez pas la procédure de Réglage facile, celle-ci s'affiche chaque fois que vous mettez votre lecteur sous tension. Effectuez les réglages ci-dessous dans l'ordre suivant.

Lors de la première mise sous tension

Patiencez environ 90 secondes avant que le lecteur ne se mette sous tension et ne lance la procédure de Réglage facile. Le temps de démarrage sera beaucoup plus court une fois le Réglage facile terminé.

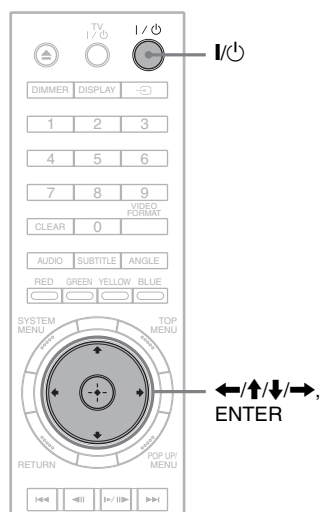

1 Mettez le téléviseur sous tension.

2 Appuyez sur I/O pour mettre le lecteur sous tension.

Le lecteur se met sous tension après quelques instants.

3 Commutez le sélecteur d'entrée du téléviseur de manière à ce que le signal provenant du lecteur apparaisse à l'écran du téléviseur.

Si l'écran de sélection de la langue d'affichage des menus à l'écran n'apparaît pas, sélectionnez « Démarrer » de « Réglage facile » dans « Options » (page 52).

4 Sélectionnez la langue d'affichage des menus de votre choix, puis appuyez sur ENTER.

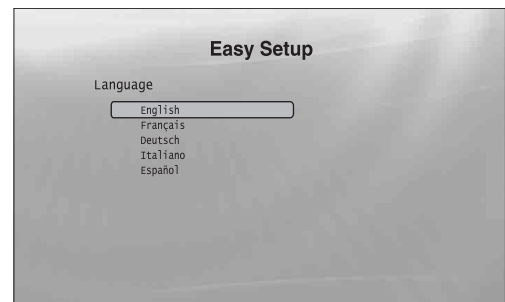

Cela détermine également la langue du son, des sous-titres et du menu des BD/DVD.

5 Sélectionnez « Démarrer » et appuyez sur ENTER pour commencer le « Réglage facile ».

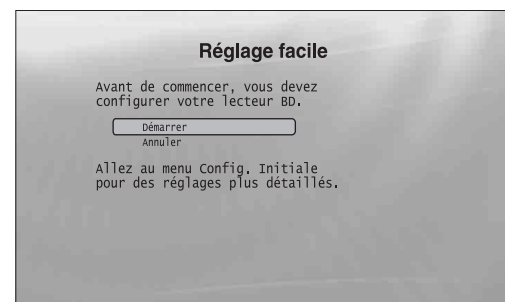

◆ Si l'écran ci-dessus n'apparaît pas

Accédez à l'étape 6. Cet écran apparaît uniquement lorsque le lecteur est mis sous tension pour la première fois.

6 Sélectionnez le format de sortie vidéo pour le téléviseur raccordé, puis appuyez sur ENTER.

Pour de plus amples informations sur la sortie vidéo, voir page 46.

◆ En cas d'utilisation de la prise HDMI OUT

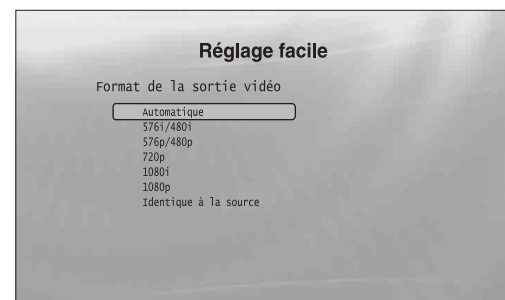

Choisissez « Automatique », « 576i/480i », « 576p/480p », « 720p », « 1080i », « 1080p » ou « Identique à la source », puis passez à l'étape 8. « Format TV » à l'étape 7 est réglé sur « 16:9 » (écran large).

◆ **En cas d'utilisation de prises autres que la prise HDMI OUT**

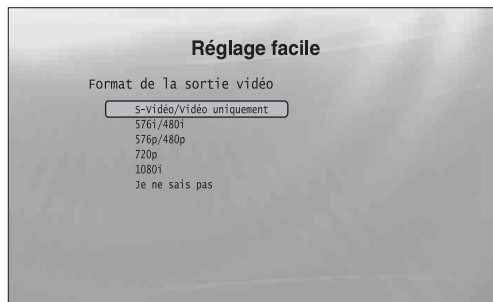

Choisissez « S-Vidéo/Vidéo uniquement », « 576i/480i », « 576p/480p », « 720p », « 1080i » ou « Je ne sais pas ». Si vous choisissez « 720p » ou « 1080i », passez à l'étape 8. « Format TV » à l'étape 7 est réglé sur « 16:9 » (écran large).

7 Sélectionnez le format d'écran qui correspond à votre téléviseur, puis appuyez sur ENTER.

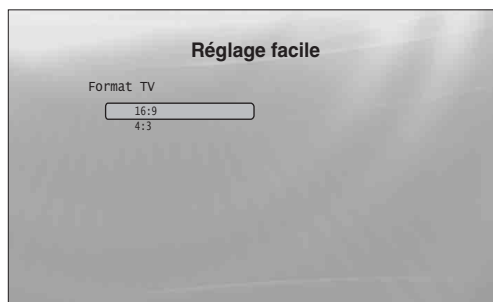

◆ **Si vous possédez un téléviseur à écran large ou un téléviseur à écran 4:3 standard avec un mode écran large**

Sélectionnez « 16:9 » (page 45).

◆ **Si vous possédez un téléviseur à écran 4:3 standard**

Sélectionnez « 4:3 » (page 45).

8 Sélectionnez « Fin de la configuration », puis appuyez sur ENTER.

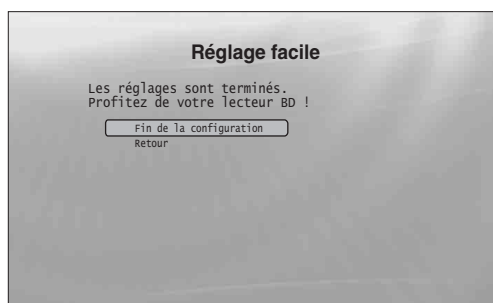

Conseils

- Si vous souhaitez restaurer les paramètres par défaut, voir « Réinitialisation du lecteur » (page 53).
- Vous pouvez exécuter de nouveau le « Réglage facile » à partir de « Options » (page 52).

Étape 7 : Réglages supplémentaires

Les paramètres et réglages suivants sont nécessaires s'ils s'appliquent à votre raccordement.

Pour la connexion vidéo

◆ **Si vous utilisez les prises COMPONENT VIDEO OUT**

(Schéma © –page 10)

- Sélectionnez la résolution de sortie vidéo pour votre téléviseur en appuyant sur VIDEO FORMAT (page 46).

◆ **En cas d'utilisation de la prise HDMI OUT**

(Schéma Ⓣ –page 11)

- Sélectionnez la résolution de sortie vidéo pour votre téléviseur en appuyant sur VIDEO FORMAT (page 46).
- Sélectionnez le type de sortie vidéo de la prise HDMI OUT dans « YCbCr/RVBP (HDMI) » dans « Configuration vidéo » (page 45).

Pour la connexion audio

◆ **En cas d'utilisation de la prise DIGITAL OUT (OPTICAL ou COAXIAL)**

(Raccordement B-2, C-2, D-2 –page 13 à 15)

- Réglez « Sortie Dolby Digital » et « Sortie DTS » dans « Configuration audio » (page 47) conformément au décodeur de votre amplificateur A/V Home Cinema.

◆ **En cas d'utilisation de la prise HDMI OUT**

(Raccordement HDMI de D-2, D-3 –page 15)

- Réglez « Sortie Dolby Digital » et « Sortie DTS » dans « Configuration audio » (page 47) conformément au décodeur de votre amplificateur A/V Home Cinema.
- Sélectionnez la méthode de sortie audio de la prise HDMI OUT sous « Audio (HDMI) » dans « Configuration audio » (page 47).

◆ **En cas d'utilisation des prises AUDIO OUT (L/R)**

(Raccordement C-1 –page 14)

- Réglez « Mixage Aval DTS » sur « Lt/Rt » dans « Configuration audio » (page 47).

◆ **En cas d'utilisation des prises 5.1CH OUTPUT**

(Raccordement D-1 –page 14)

- Réglez « Mode sortie audio » sur « 5.1 canaux » dans « Haut-parleurs » (page 51), puis réglez le paramètre « Configuration des enceintes » pour votre système.

Remarques

- Si vous raccordez un appareil qui n'est pas conforme au signal audio sélectionné, un bruit de forte amplitude est reproduit par les haut-parleurs (ou aucun son n'est reproduit), ce qui risque d'entraîner des lésions auditives ou d'endommager les haut-parleurs.
- Si vous connectez l'appareil à l'aide de la prise HDMI OUT ou des prises COMPONENT VIDEO OUT et que l'image n'est pas nette, l'écran raccordé n'est peut-être pas compatible avec les signaux progressifs. Dans ce cas, raccordez-le à la prise S VIDEO ou à la prise VIDEO (schéma A ou B – voir page 10), recommencez le « Réglage facile » depuis les réglages des « Options » (page 52), puis sélectionnez « S-Vidéo/Vidéo uniquement » à l'étape 6 (page 18). Vérifiez également à nouveau si les éléments ci-dessus ne nécessitent aucun réglage supplémentaire.

Opérations de base

La plupart des opérations de lecture du BD sont similaires à celles du DVD. Cette section couvre la lecture de BD/DVD/CD en général, ainsi que les opérations de base du lecteur.

Pour parcourir des fichiers enregistrés sur des DATA DVD*, une fonction de bibliothèque distincte est disponible. Voir également *page 32* pour les films, *36* pour la musique, *40* pour les fichiers image.

Pour les opérations à l'aide de la télécommande, vous trouverez une liste complète à la *page 24*.

* DVD+RW/DVD+R/DVD-RW/DVD-R comportant des films MPEG-2 PS, des fichiers audio MP3 ou des fichiers image JPEG.

- Lecture d'un disque 20
- Guide des écrans 22
- Guide de la télécommande 24
- Vérification des Informations du disque. 26
- Clarification des sons faibles (DRC Audio) 27
- Réglages des images 28
- Verrouillage d'un disque. 29

Lecture d'un disque

BD **DVD** **CD**

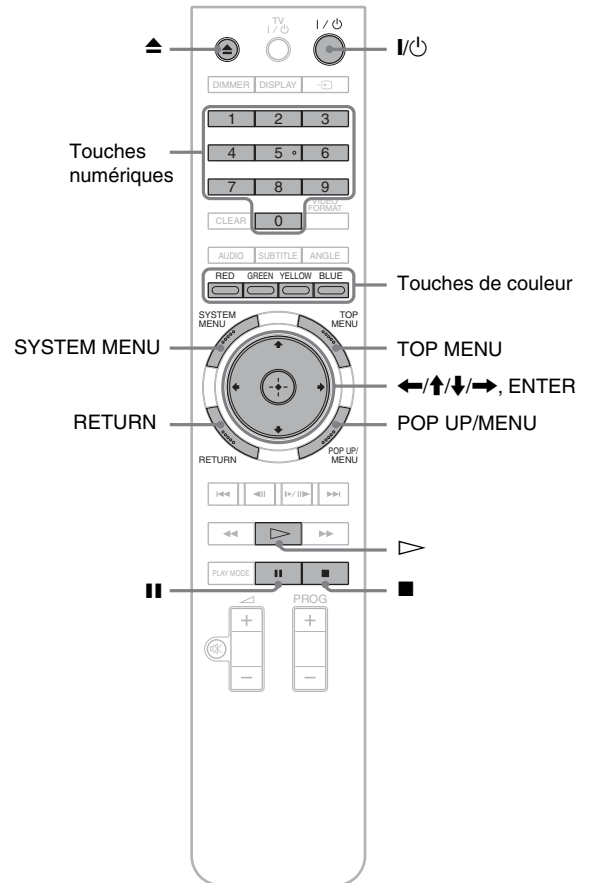

- 1** Appuyez sur I/O.
Le lecteur se met sous tension après quelques instants.
- 2** Commutez le sélecteur d'entrée du téléviseur de manière à ce que le signal provenant du lecteur apparaisse à l'écran du téléviseur.
- 3** Appuyez sur ▲ pour ouvrir le plateau de lecture.
- 4** Placez un disque sur le plateau de lecture, face à lire orientée vers le bas.





Face à lire orientée vers le bas

5 Appuyez sur  pour fermer le plateau de lecture.





Patientez un instant jusqu'à ce que le type de disque apparaisse sur la fenêtre d'affichage du panneau avant.

6 Appuyez sur  pour démarrer la lecture.

Pour plus d'informations sur l'utilisation de la télécommande, voir *page 24*.

Touches	Détails
	Interrompt la lecture ou redémarre la lecture à partir du même point.
	Met fin à la lecture ou annule le point de reprise si elle est activée deux fois.
	Démarre ou redémarre la lecture depuis le point d'arrêt précédent.

7 Une fois la lecture terminée, appuyez sur  pour ouvrir le plateau de lecture.**8 Retirez le disque, puis appuyez à nouveau sur  pour fermer le plateau de lecture.****9 Appuyez sur  pour mettre le lecteur hors tension.****Pour utiliser le menu du BD ou du DVD**

Si vous lisez un BD-ROM, DVD VIDEO ou un DVD+RW, DVD-RW (mode Vidéo), DVD+R ou DVD-R (mode Vidéo) finalisé, vous pouvez afficher le menu du disque en appuyant sur TOP MENU ou POP UP/MENU. Certains BD/DVD affichent automatiquement le menu. Quoi qu'il en soit, naviguez dans le menu à l'aide de , , , , ENTER ou des touches numériques ou de couleur, comme indiqué dans les instructions du disque apparaissant à l'écran. Le menu BD est accessible sans qu'une interruption de la lecture ne soit nécessaire.

Pour lire des BD à accès limité

Si « CAN'T PLAY » apparaît sur la fenêtre d'affichage du panneau avant pour un BD-ROM, modifiez le réglage du « Contrôle parental BD » (*page 30*).

Pour lire des DVD à accès limité

Pour un DVD à accès limité, l'affichage vous invite à saisir le mot de passe. Pour le réglage « Contrôle parental DVD », voir *page 30*.

1 Saisissez votre mot de passe à quatre chiffres à l'aide des touches numériques.**2 Appuyez sur ENTER pour confirmer.**

Pour enregistrer ou modifier le mot de passe, voir *page 29*.

Remarques à propos de la fonction Reprise de la lecture

- La lecture démarre depuis le début si le titre n'a pas été lu ou si le point d'arrêt précédent est annulé.
- Le point d'arrêt est annulé si :
 - vous modifiez les réglages du lecteur ;
 - vous mettez le lecteur hors tension (BD-ROM et DATA DVD uniquement) ;
 - vous appuyez deux fois sur  ;
 - vous ouvrez le plateau de lecture ;
 - vous terminez une recherche.
- Le lecteur mémorise le point d'arrêt d'un seul titre/piste/fichier. Dans le cas d'un CD musical, la lecture reprend depuis le début de la plage.
- Selon le disque, il est possible que la fonction Reprise de la lecture ne soit pas disponible.

À propos de la fonction d'économiseur d'écran

Pour éviter d'endommager votre dispositif d'affichage (image fantôme), une image d'économiseur d'écran apparaît si le lecteur demeure inutilisé, si aucun disque n'est inséré ou si aucun titre/diaporama n'est affiché pendant 15 minutes. Pour annuler, appuyez sur une touche quelconque de la télécommande ou du lecteur.

A propos de la lecture une touche (pour connexions HDMI uniquement)

Par une simple pression de la touche , le lecteur et votre téléviseur/récepteur AV se mettent automatiquement sous tension et l'entrée du téléviseur/récepteur AV bascule vers le lecteur. La lecture démarre automatiquement. Pour utiliser cette fonction, réglez « Commande HDMI » dans « Options » sur « Oui » (*page 52*).

En outre, l'entrée du téléviseur/récepteur AV bascule automatiquement vers le lecteur dans les cas suivants :

- lorsque vous appuyez sur les touches , SYSTEM MENU, TOP MENU ou POP UP/MENU de la télécommande ;
- lorsqu'un disque doté de la fonction de lecture automatique est chargé.

Guide des écrans

BD **DVD** **DATA DVD** **CD**

Lorsque l'indication « Sélectionnez un élément, puis appuyez sur ENTER » apparaît dans ce mode d'emploi, appuyez sur les touches ←/↑/↓/→ de la télécommande pour sélectionner l'élément, puis appuyez au milieu de la touche d'entrée. Vous pouvez commander le lecteur comme via les écrans.

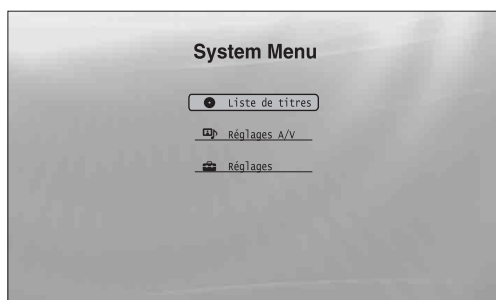

1 Appuyez sur SYSTEM MENU pour activer le « System Menu » ci-dessus.

L'écran de démarrage du lecteur apparaît, avec des entrées vers toutes les fonctions.

2 Sélectionnez un élément, puis appuyez sur ENTER.

Chaque élément donne accès aux écrans de fonction suivants. Voir les pages entre parenthèses pour les opérations. Si vous souhaitez revenir à l'écran précédent, appuyez sur RETURN.

Liste de titres

Pour les DATA DVD, cet écran donne accès à la Liste de titres du type de contenu. Les trois listes de titres sont semblables et fonctionnent de la même façon.



Sélectionnez la Liste de titres que vous souhaitez visualiser, parmi « Films », « Photos » ou « Musique », puis appuyez sur ENTER.

◆Films

Affiche uniquement les titres des films/vidéos (page 32).

◆Photos

Affiche uniquement les fichiers image (page 40).

◆Musique

Affiche uniquement les fichiers musique (page 36).

Réglages A/V (page 27)

Règle les paramètres audio/vidéo. Sélectionnez « Réglages Vidéo » ou « Réglages Audio », puis appuyez sur ENTER.

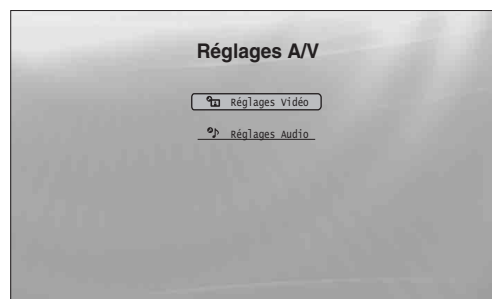

Réglages (page 44)

Accède aux menus Réglages permettant de modifier les paramètres du lecteur. Sélectionnez le menu Réglages concerné, puis appuyez sur ENTER.

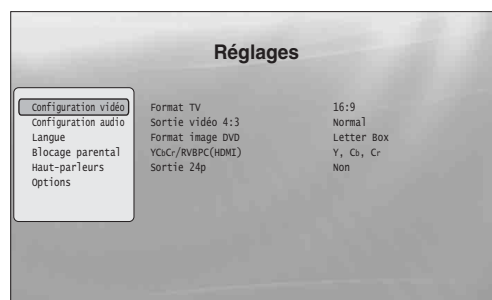

Saisie de caractères

DATA DVD

Si un clavier à l'écran apparaît (par exemple, lors de la recherche d'un titre), saisissez les caractères comme suit.

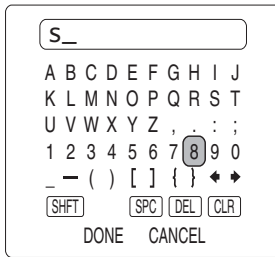

1 Sélectionnez le caractère que vous souhaitez saisir, puis appuyez sur ENTER.

Le caractère apparaît dans le champ de saisie. Si nécessaire, sélectionnez les éléments suivants, puis appuyez sur ENTER.

Éléments	Détails
SHFT	Pour basculer entre les majuscules et les minuscules. Sélectionnez cette option avant de saisir le caractère.
SPC	Pour insérer un espace.
DEL	Pour supprimer la dernière saisie de caractère.
CLR	Pour effacer tous les caractères saisis.

2 Répétez l'étape 1 pour terminer la saisie.

3 Sélectionnez « DONE », puis appuyez sur ENTER pour fermer le clavier à l'écran.

Remarque

Vous ne pouvez pas utiliser le jeu de caractères étendu.

Guide de la télécommande

La section suivante présente toutes les fonctions de la télécommande. Reportez-vous à cette liste le cas échéant.

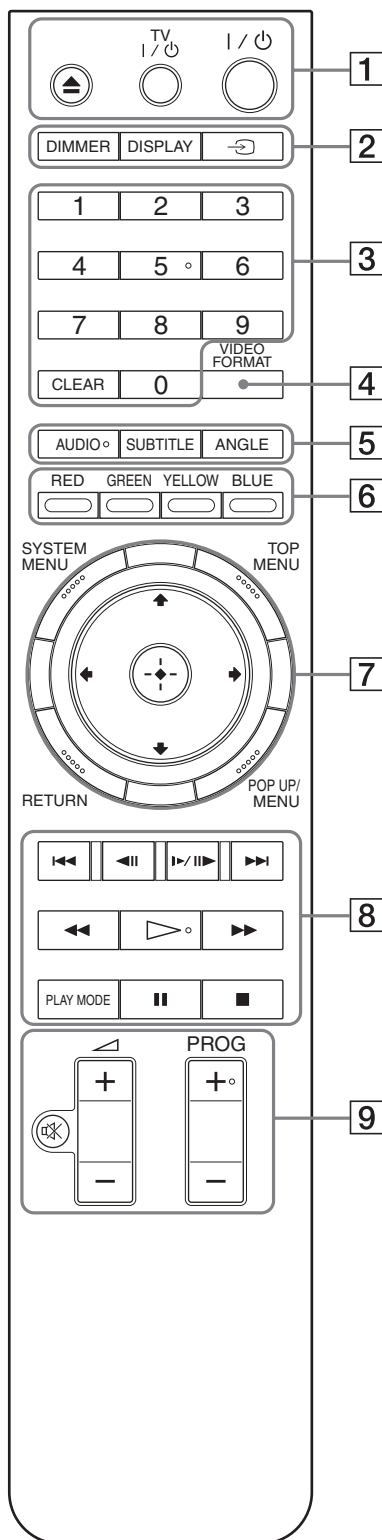

La touche numérique 5 ainsi que les touches AUDIO, PROG+ et ► possèdent un point tactile. Utilisez le point tactile comme référence lors de l'utilisation du lecteur.

-
- 1** ▲ (ouverture/fermeture) (page 20)
– Pour ouvrir/fermer le plateau de lecture.

TV I/⏻ (marche/veille) (page 17)
– Pour mettre le téléviseur sous tension ou en mode attente.

I/⏻ (marche/veille) (page 18)
– Pour mettre le lecteur sous tension ou en mode attente.

-
- 2** DIMMER (page 59)
– Pour modifier la luminosité de la fenêtre d'affichage du panneau avant du lecteur (lorsque la fenêtre est totalement sombre, les voyants du panneau avant sont également mis hors tension et le voyant FL OFF s'allume).

DISPLAY (page 26)
– Pour afficher les informations du disque à l'écran.

↻ (TV/vidéo) (page 17)
– Pour basculer entre le téléviseur et d'autres sources.

-
- 3** Touches numériques (page 26)
– Pour entrer le numéro du titre/chapitre, etc.

CLEAR
– Pour effacer le champ de saisie.

-
- 4** VIDEO FORMAT (page 45)
– Pour modifier la résolution de sortie vidéo des prises HDMI OUT et COMPONENT VIDEO OUT. Appuyez à plusieurs reprises sur cette touche si aucune image n'apparaît.

-
- 5** AUDIO*¹ (page 49)
– Pour sélectionner la piste audio ou la langue sur un BD/DVD.
*¹ Lors de la lecture d'un film MPEG-2 ou de fichiers musicaux MP3 d'un DATA DVD, ou encore d'un CD musical, vous ne pouvez pas sélectionner uniquement le canal gauche ou droit.

SUBTITLE (page 49)
– Pour sélectionner la langue des sous-titres sur un BD/DVD.

ANGLE
– Pour basculer dans d'autres angles d'affichage, si disponibles.

-
- 6** Touches de couleur (RED/GREEN/YELLOW/BLUE)
– Touches de raccourcis permettant de sélectionner des éléments dans certains menus de BD (peuvent également être utilisées pour des opérations interactives Java sur BD).
-

Recherche à l'aide de la télécommande

BD **DVD** **DATA DVD**

Vous pouvez effectuer une recherche en saisissant le numéro du titre/chapitre ou le code temporel (temps écoulé depuis le début du disque).

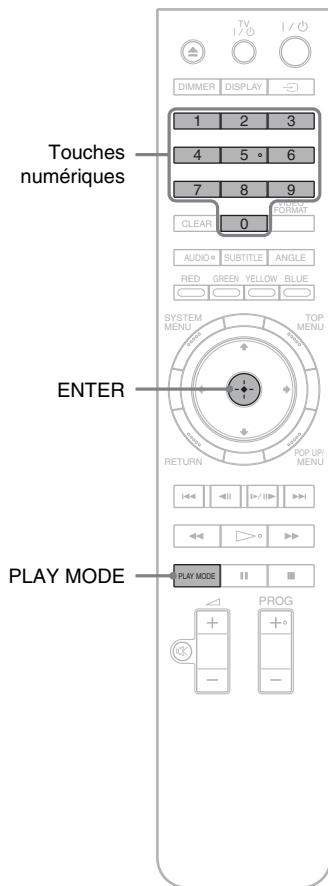

Pour rechercher un titre ou un chapitre (BD-ROM, DVD VIDEO uniquement)

- 1 Entrez le numéro de titre à l'aide des touches numériques lorsque le lecteur est en mode arrêté. Pour rechercher un chapitre, entrez le numéro du chapitre durant la lecture. En cas d'erreur, appuyez une fois sur CLEAR et entrez-le à nouveau.
- 2 Appuyez sur ENTER pour démarrer la lecture.

Pour rechercher un point spécifique

- 1 Durant la lecture, appuyez sur PLAY MODE à plusieurs reprises jusqu'à ce que « Recherche de temps » apparaisse.
- 2 Saisissez le code temporel à l'aide des touches numériques.
Entrez le temps en minutes et secondes (par exemple, « 12030 » pour 1 heure, 20 minutes et 30 secondes). En cas d'erreur, appuyez une fois sur CLEAR et entrez-le à nouveau.
- 3 Appuyez sur ENTER pour démarrer la lecture.

Remarque

En fonction du DVD VIDEO/BD-ROM/DATA DVD, ces fonctions de recherche peuvent ne pas fonctionner.

Vérification des Informations du disque

BD **DVD** **DATA DVD** **CD**

Vous pouvez vérifier les informations du titre/chapitre/piste, notamment le taux de transmission vidéo etc., en appuyant sur DISPLAY. Les informations diffèrent en fonction du type de disque et de l'état du lecteur.

1 Appuyez sur DISPLAY.

Exemple: lors de la lecture d'un DVD VIDEO.

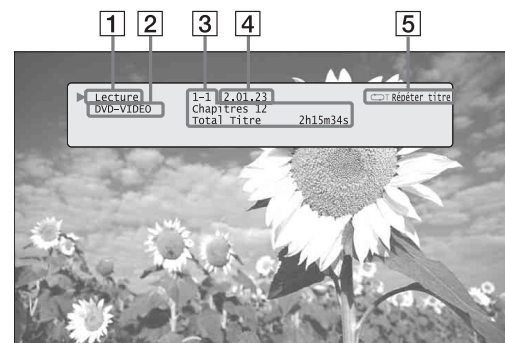

Les informations suivantes apparaissent :

- 1 **Etat de lecture**
- 2 **Type de disque**
- 3 **Informations sur le titre**
 - Numéro de titre en cours de lecture/numéro de chapitre en cours de lecture.
 - Nombre total de chapitres dans le titre.
 - Durée de lecture totale du titre.
- 4 **Temps écoulé du titre en cours**
- 5 **Mode de lecture**

2 Appuyez à nouveau sur DISPLAY.



L'écran bascule pour afficher les informations suivantes :

- 1 **Informations sur le chapitre**
 - Temps écoulé du chapitre en cours.
 - Durée de lecture totale du chapitre en cours.
- 2 **Taux de transmission vidéo et informations de flux**

Conseils

- Vous pouvez également vérifier les informations du disque sur la fenêtre d'affichage du panneau avant (page 59) ou dans l'écran Liste de titres (page 22).
- Vous pouvez vérifier les informations audio en appuyant sur AUDIO.

Clarification des sons faibles (DRC Audio)

BD DVD DATA DVD

Même lorsque le volume est bas, vous pouvez rendre de faibles sons, comme des dialogues, plus audibles.



Pratique lorsque vous ne pouvez pas augmenter le volume (par exemple, la nuit)

- 1** Appuyez sur **SYSTEM MENU** durant la lecture.
- 2** Sélectionnez « **Réglages A/V** », puis appuyez sur **ENTER**.
- 3** Sélectionnez « **Réglages Audio** », puis appuyez sur **ENTER** pour activer l'écran ci-dessus.
- 4** Lorsque « **DRC Audio** » est sélectionné, faites votre choix entre « **Max** » et « **Non** » en appuyant sur **←/→**.
- 5** Appuyez sur **ENTER**.

Remarque

- « DRC Audio » est uniquement efficace lorsqu'il s'agit d'un Dolby Digital Blu-ray Disc ou DVD et :
- si « **Sortie Dolby Digital** » dans « **Configuration audio** » est défini sur « **Downmix PCM** » (page 47) et si les signaux audio sont reproduits par l'intermédiaire de la prise **DIGITAL OUT (OPTICAL ou COAXIAL)** ou **HDMI OUT**.
 - si « **Audio (HDMI)** » dans « **Configuration audio** » est défini sur « **PCM** » (page 47) et si les signaux audio sont reproduits par l'intermédiaire de la prise **HDMI OUT**.
 - si les signaux audio sont reproduits par l'intermédiaire des prises **AUDIO OUT (L/R)** ou **5.1CH OUTPUT**.

Réglages des images

BD DVD DATA DVD

Le réglage d'image prédéfini pour obtenir une qualité « cinéma » vous permet de maximiser l'impact visuel du BD ou DVD que vous regardez en optimisant les réglages d'image pour différents environnements lumineux. « Mémoire » vous permet de réaliser vos propres réglages détaillés.

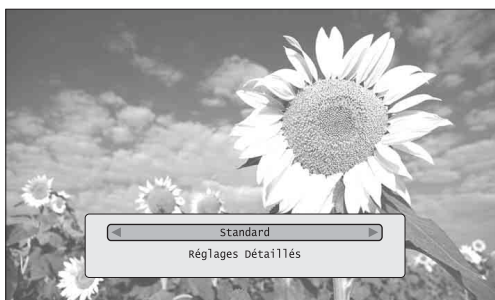

- 1** Appuyez sur **SYSTEM MENU** durant la lecture.
- 2** Sélectionnez « **Réglages A/V** », puis appuyez sur **ENTER**.
- 3** Sélectionnez « **Réglages Vidéo** », puis appuyez sur **ENTER** pour activer l'écran ci-dessus.
- 4** Appuyez sur **←/→** pour sélectionner un réglage.

Eléments	Détails
Salle claire	Pour une pièce plus lumineuse.
Salle de cinéma	Pour une pièce sombre, comme une salle de théâtre.
Standard (par défaut)	Sélectionnez habituellement ce réglage.
Mémoire (1-3)	Sélectionnez un réglage si vous souhaitez utiliser les réglages d'image détaillés précédemment réalisés, ou si vous souhaitez créer un nouveau jeu. Le lecteur mémorise trois jeux maximum (voir page 28).

- 5** Appuyez sur **ENTER**.

Conseil

La description ci-dessus est d'application lorsque le réglage d'image de votre téléviseur (le cas échéant) est réglé sur « Standard ».

Remarque

Les réglages en « Mémoire » n'affectent pas la sortie des prises S VIDEO OUT ou VIDEO OUT.

Mise au point de l'image en fonction de vos préférences

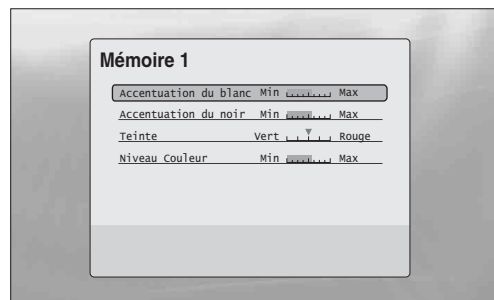

- 1** Sélectionnez « **Mémoire 1** » à « **Mémoire 3** » à l'étape 4 de « **Réglages des images** » (page 28).
- 2** Sélectionnez « **Réglages Détaillés** », puis appuyez sur **ENTER** pour activer l'écran ci-dessus.
Pour basculer vers une autre « Mémoire », appuyez sur **RETURN**.
- 3** Sélectionnez chaque élément de l'image et réglez-le à l'aide de **←/→**.
 - ◆ **Pour régler l'effet durant l'affichage**
Sélectionnez un réglage et appuyez sur **ENTER** pour basculer vers l'écran du réglage. Appuyez sur **←/→** pour régler tout en vérifiant l'effet sur l'image de lecture à l'arrière-plan. Puis appuyez sur **ENTER** pour enregistrer le réglage.

Les éléments soulignés sont les réglages par défaut de la « Mémoire ».

Eléments	Détails
Accentuation du blanc (Min~(centre)~Max)	Pour régler la luminosité des couleurs blanches.
Accentuation du noir (Min~(centre)~Max)	Pour régler la luminosité des couleurs foncées.
Teinte (Vert~(centre)~Rouge)	Pour équilibrer les couleurs vertes et rouges.
Niveau Couleur (Min~(centre)~Max)	Pour régler la saturation de la couleur.

- 4** Appuyez sur **RETURN**.

Verrouillage d'un disque

BD DVD

En définissant le mot de passe et votre limite dans le réglage « Blocage parental », vous pouvez contrôler la lecture de disques inappropriés.

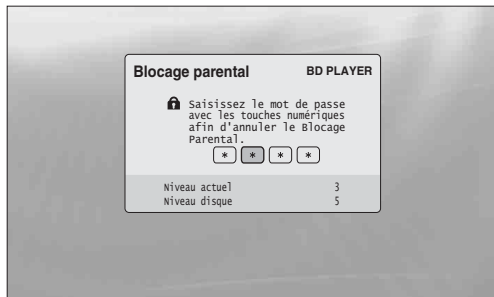

Le mot de passe est requis lorsque le DVD excède le niveau défini

Remarques

- Vous ne pouvez pas limiter la lecture si le DVD VIDEO/BD-ROM ne dispose pas de la fonction « Blocage parental ».
- Si vous oubliez le mot de passe, vous devez restaurer tous les paramètres par défaut du lecteur (page 53).
- L'écran ci-dessus n'apparaît pas pour les BD-ROM. Si vous ne parvenez pas à lire un BD-ROM à cause du contrôle parental, réinitialisez « Changez la restriction d'âge » du « Contrôle parental BD » (page 30).

Définition/modification du mot de passe

BD DVD

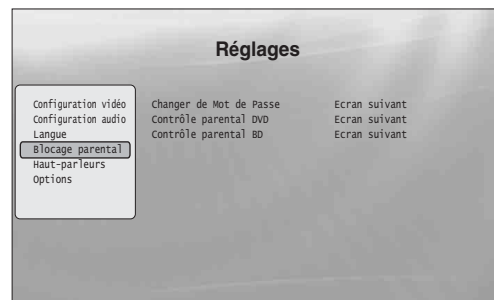

- 1 Appuyez sur la touche SYSTEM MENU.
- 2 Sélectionnez « Réglages », puis appuyez sur ENTER.
- 3 Sélectionnez « Blocage parental », puis appuyez sur ENTER pour activer le réglage « Blocage parental ».
- 4 Sélectionnez « Changer de Mot de Passe (Réglage du Mot de Passe) », puis appuyez sur ENTER.
- 5 Sélectionnez « Ecran suivant », puis appuyez sur ENTER pour activer l'écran du mot de passe.
 - ◆ Si vous n'avez pas encore enregistré un mot de passe
Saisissez un mot de passe à quatre chiffres à l'aide des touches numériques, puis appuyez sur ↓. Saisissez-le à nouveau pour le confirmer, puis appuyez sur ENTER.
 - ◆ Si vous avez déjà enregistré un mot de passe
Saisissez le mot de passe à quatre chiffres à l'aide des touches numériques, puis appuyez sur ENTER. Saisissez un nouveau mot de passe et appuyez sur ↓, puis saisissez-le à nouveau pour le confirmer et appuyez sur ENTER.

Conseil

Pour continuer à définir le « Contrôle parental DVD », passez à l'étape 4 de « Réglage du Blocage parental pour les DVD VIDEO » (page 30).

Réglage du Blocage parental pour les DVD VIDEO

DVD

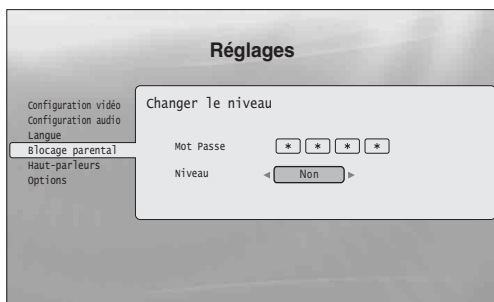

- 1 Appuyez sur la touche SYSTEM MENU.
- 2 Sélectionnez « Réglages », puis appuyez sur ENTER.
- 3 Sélectionnez « Blocage parental », puis appuyez sur ENTER pour activer le réglage « Blocage parental ».
- 4 Sélectionnez « Contrôle parental DVD », puis appuyez sur ENTER.
- 5 Sélectionnez « Changer le niveau », puis appuyez sur ENTER pour activer l'écran ci-dessus.
Cela définit le niveau de limitation de la lecture.
- 6 Saisissez le mot de passe à l'aide des touches numériques, puis appuyez sur ENTER.
- 7 Appuyez sur \leftarrow/\rightarrow pour sélectionner un niveau de limitation compris entre « Non » et « Niveau 8 », puis appuyez sur ENTER.
Veuillez remarquer que plus la valeur est faible, plus la limitation est stricte.
- 8 Lorsque l'écran affiche à nouveau le réglage « Blocage parental », sélectionnez « Contrôle parental DVD », puis appuyez sur ENTER.
- 9 Sélectionnez « Code pays DVD », puis appuyez sur ENTER.
Vous voyez ainsi les scènes destinées à votre zone de résidence.
- 10 Dans l'écran du « Code pays DVD », saisissez le mot de passe à l'aide des touches numériques, puis appuyez sur ENTER.
- 11 Appuyez sur \leftarrow/\rightarrow pour sélectionner votre code pays (voir page 63), ou appuyez sur \downarrow et saisissez le code de votre zone à l'aide des touches numériques.
- 12 Appuyez sur ENTER.

Conseil

Pour continuer à définir le « Contrôle parental BD », passez à l'étape 4 de « Réglage du Blocage parental pour les BD-ROM » (page 30).

Réglage du Blocage parental pour les BD-ROM

BD

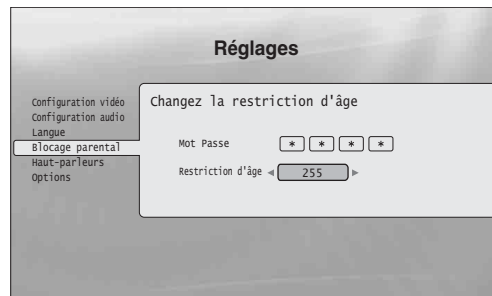

- 1 Appuyez sur la touche SYSTEM MENU.
- 2 Sélectionnez « Réglages », puis appuyez sur ENTER.
- 3 Sélectionnez « Blocage parental », puis appuyez sur ENTER pour activer le réglage « Blocage parental ».
- 4 Sélectionnez « Contrôle parental BD », puis appuyez sur ENTER.
- 5 Sélectionnez « Changez la restriction d'âge », puis appuyez sur ENTER pour activer l'écran ci-dessus.
Pour les BD-ROM, la restriction est définie par âge, pas par niveau.
- 6 Saisissez le mot de passe à l'aide des touches numériques, puis appuyez sur ENTER.
- 7 Appuyez sur \leftarrow/\rightarrow pour sélectionner l'âge entre « 0 » et « 255 », puis appuyez sur ENTER.
- 8 Lorsque l'écran affiche à nouveau le réglage « Blocage parental », sélectionnez « Contrôle parental BD », puis appuyez sur ENTER.
- 9 Sélectionnez « Code pays pour BD-ROM », puis appuyez sur ENTER.
Vous voyez ainsi les scènes destinées à votre zone de résidence.
- 10 Dans l'écran du « Code pays pour BD-ROM », saisissez le mot de passe à l'aide des touches numériques, puis appuyez sur ENTER.
- 11 Appuyez sur \leftarrow/\rightarrow pour sélectionner votre code pays (voir page 63), ou appuyez sur \downarrow et saisissez le code de votre zone à l'aide des touches numériques.
- 12 Appuyez sur ENTER.

Lecture des fichiers vidéo

Utilisez la Liste de titres « Films » pour parcourir et trier les fichiers vidéo MPEG-2 PS des DATA DVD.

- Affichage de tous les titres 32
- Navigation par genre, Quicklist ou dossier . . . 34
- Recherche d'un titre 34
- Programmation de la lecture (Quicklist) 35

Affichage de tous les titres

DATA DVD

La Liste de titres « Films » affiche tout d'abord tous les titres du disque.



Le menu de navigation s'affiche lorsque vous appuyez sur ←

- 1 Appuyez sur la touche SYSTEM MENU.**
- 2 Sélectionnez « Liste de titres », puis appuyez sur ENTER.**
- 3 Sélectionnez « Films », puis appuyez sur ENTER.**

L'écran « Tous les films » ci-dessus apparaît, affichant tous les titres (faites défiler en appuyant sur ↓). Depuis « Tous les films », vous pouvez appliquer des éléments à tous les titres à l'aide du menu de navigation (voir ci-dessous).

Pour utiliser le menu de navigation

Appuyez sur ← après l'étape 3, pour afficher les éléments pour la Liste de titres « Films ». Pour les opérations, reportez-vous aux pages entre parenthèses. Les éléments disponibles diffèrent en fonction de l'affichage.

Éléments	Détails
Tous les films	Répertorie tous les titres (comme ci-dessus).
Parcourir	Affiche une liste des genres, une Quicklist ou des dossiers (page 34).
Rechercher	Recherche un titre à l'aide du clavier à l'écran (page 34).
Classer	Réorganise les titres chronologiquement ou alphabétiquement (voir ci-dessous).

◆Exemple : Pour appliquer « Classer » à tous les titres

- 1 Sélectionnez « Classer », puis appuyez sur ENTER.**
- 2 Sélectionnez le paramètre sur lequel vous souhaitez effectuer le tri : « Récents d'abord », « Anciens d'abord », « Par titre (A→Z) », « Par titre (Z→A) », puis appuyez sur ENTER.**

Lecture d'un titre

- 1 Après l'étape 3 de « Affichage de tous les titres » ci-dessus, sélectionnez le titre que vous souhaitez lire, puis appuyez sur ENTER.

La lecture du titre commence. Vous pouvez appliquer d'autres paramètres de lecture au titre sélectionné à l'aide du menu « Options » (voir ci-dessous).



Le menu « Options » s'affiche lorsque vous sélectionnez un titre et appuyez sur ➔

Pour utiliser le menu « Options »

Appuyez sur ➔ plutôt que sur ENTER à l'étape ci-dessus pour afficher les paramètres du menu « Options » applicables au titre. Dans l'exemple ci-dessus, les éléments suivants sont disponibles.

Éléments	Détails
Lire du début	Démarre la lecture du titre sélectionné depuis le début.
Ajouter à Quicklist	Ajoute le titre sélectionné à la Quicklist.

◆ Exemple : Pour appliquer « Lire du début » au titre sélectionné

- 1 Sélectionnez « Lire du début », puis appuyez sur ENTER.

Pour lire dans un autre mode de lecture

Durant la lecture, appuyez à plusieurs reprises sur PLAY MODE. L'élément sélectionné change à chaque pression : « Recherche de temps » (page 26) — « Répéter titre » — « Répétition désactivée »

Voir page 25 pour plus de détails.

🔔 Conseil

Voir page 24 pour les opérations de la télécommande.

A propos de l'écran Liste de titres « Films » (Tous les films)

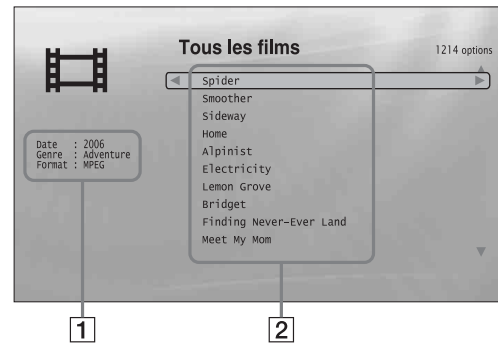

1 Informations détaillées

Affiche des détails à propos du titre sélectionné.

- Date : Affiche l'année d'enregistrement.
- Genre : Affiche le nom du genre.
- Format : Affiche le format du code.

2 Zone de liste

Affiche les noms des titres du contenu.

Navigation par genre, Quicklist ou dossier

DATA DVD

Limitez la liste des titres en sélectionnant le type de catégorie (par exemple « Dossiers »), puis la catégorie.

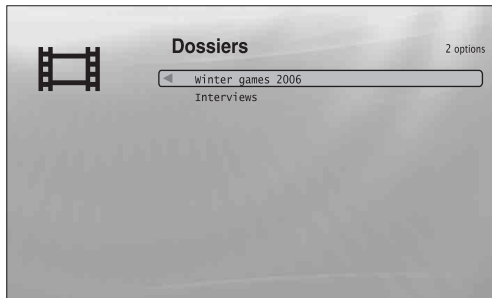

- 1** Appuyez sur la touche SYSTEM MENU.
- 2** Sélectionnez « Liste de titres », puis appuyez sur ENTER.
- 3** Sélectionnez « Films », puis appuyez sur ENTER.
- 4** Appuyez sur ← pour activer le menu de navigation.
- 5** Sélectionnez « Parcourir », puis appuyez sur ENTER.
- 6** Sélectionnez la Liste de titres que vous souhaitez visualiser, parmi « Genres », « Quicklist » ou « Dossiers », puis appuyez sur ENTER.
La liste des genres/Quicklist/dossiers s'affiche comme ci-dessus.
Pour de plus amples informations sur la Quicklist, voir « Programmation de la lecture (Quicklist) » (page 35).
- 7** Sélectionnez le genre/Quicklist/dossier de votre choix, puis appuyez sur ENTER.

Conseil

Vous pouvez sélectionner un titre et démarrer la lecture en appuyant sur ENTER, ou à l'aide du menu « Options » (appuyez sur →).

Recherche d'un titre

DATA DVD

Vous pouvez rechercher le titre exact ou des titres portant un nom similaire.



Plus les caractères saisis sont nombreux, plus les résultats de la recherche sont précis

- 1** Appuyez sur la touche SYSTEM MENU.
- 2** Sélectionnez « Liste de titres », puis appuyez sur ENTER.
- 3** Sélectionnez « Films », puis appuyez sur ENTER.
- 4** Appuyez sur ← pour activer le menu de navigation.
- 5** Sélectionnez « Rechercher », puis appuyez sur ENTER pour activer l'écran ci-dessus.
- 6** Saisissez le nom du titre à l'aide du clavier à l'écran (voir page 23).

Conseil

Vous pouvez sélectionner un titre et démarrer la lecture en appuyant sur ENTER, ou à l'aide du menu « Options » (appuyez sur →).

Programmation de la lecture (Quicklist)

DATA DVD

Ecoutez vos titres favoris dans l'ordre que vous souhaitez en créant votre propre « Quicklist ».

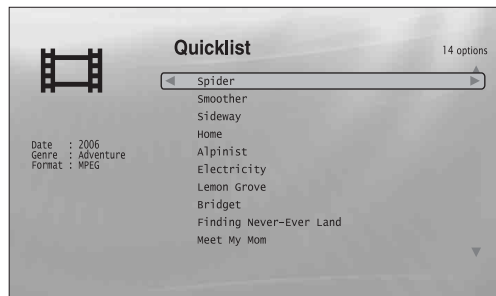

La « Quicklist » n'affecte pas l'enregistrement original sur le disque

- 1 Appuyez sur la touche SYSTEM MENU.**
- 2 Sélectionnez « Liste de titres », puis appuyez sur ENTER.**
- 3 Sélectionnez « Films », puis appuyez sur ENTER.**
- 4 Lorsque la Liste de titres « Tous les films » s'affiche, sélectionnez le titre que vous souhaitez ajouter au-dessus de la « Quicklist », puis appuyez sur →.**
- 5 Sélectionnez « Ajouter à Quicklist » dans le menu « Options », puis appuyez sur ENTER.**
- 6 Répétez les étapes 4 et 5 pour sélectionner tous les titres souhaités.**
Sélectionnez-les dans l'ordre dans lequel vous souhaitez les écouter. Vous pouvez ajouter plusieurs fois le même titre.
La « Quicklist » peut comporter 25 titres maximum.
- 7 Appuyez sur ← pour activer le menu de navigation.**
- 8 Sélectionnez « Parcourir », puis appuyez sur ENTER.**
- 9 Sélectionnez « Quicklist », puis appuyez sur ENTER pour activer l'écran ci-dessus.**
La Liste de titres « Quicklist » s'affiche avec le contenu programmé.

- 10 Sélectionnez le titre dont vous souhaitez commencer la lecture, puis appuyez sur ENTER.**

Pour supprimer le titre sélectionné de la « Quicklist »

- 1 Sélectionnez le titre que vous souhaitez supprimer de la « Quicklist » affichée, puis appuyez sur →.**
- 2 Sélectionnez « Supprimer », puis appuyez sur ENTER.**

Conseil

Vous pouvez lire le contenu de la « Quicklist » dans d'autres modes de lecture en appuyant sur PLAY MODE (page 25).

Remarque

La « Quicklist » risque d'être effacée après certaines opérations (par exemple l'ouverture du plateau de lecture ou la mise hors tension du lecteur, etc.).

Ecoute des fichiers musicaux

Utilisez la Liste de titres « Musique » pour parcourir et lire les fichiers MP3 sur les DATA-DVD. Vous pouvez créer une « Quicklist » avec vos morceaux préférés et les lire dans différents modes de lecture.

- Affichage de tous les artistes 36
- Navigation par artiste, album, genre, Quicklist ou dossier 38
- Recherche d'une piste 38
- Programmation de la lecture (Quicklist) 39

Affichage de tous les artistes

DATA DVD

La Liste de titres « Musique » affiche tout d'abord une liste des noms d'artistes sur le disque.



Le menu de navigation s'affiche lorsque vous appuyez sur ←

- 1** Appuyez sur la touche SYSTEM MENU.
- 2** Sélectionnez « Liste de titres », puis appuyez sur ENTER.
- 3** Sélectionnez « Musique », puis appuyez sur ENTER.

L'écran « Artistes » ci-dessus apparaît, affichant tous les noms d'artistes (faites défiler en appuyant sur ↓). Depuis « Artistes », vous pouvez appliquer des éléments à toutes les pistes à l'aide du menu de navigation (voir ci-dessous).

Pour utiliser le menu de navigation

Appuyez sur ← après l'étape 3, pour afficher les éléments pour la Liste de titres « Musique ». Pour les opérations, reportez-vous aux pages entre parenthèses. Les éléments disponibles diffèrent en fonction de l'affichage.

Eléments	Détails
Toutes les chansons	Répertorie toutes les pistes (page 37).
Parcourir	Affiche une liste des artistes, des albums, des genres, une Quicklist ou des dossiers (page 38).
Rechercher	Recherche un piste à l'aide du clavier à l'écran (page 38).
Classer	Réorganise les pistes alphabétiquement, par année, etc. (voir ci-dessous).
Lecture en cours	Affiche les informations des pistes et les informations de lecture durant la lecture.

◆Exemple: Pour appliquer « Classer » à toutes les pistes

- 1** Pour afficher la liste des pistes, sélectionnez « Toutes les chansons » dans le menu de navigation, puis appuyez sur ENTER.
- 2** Appuyez sur ← pour activer le menu de navigation.
- 3** Sélectionnez « Classer », puis appuyez sur ENTER.

- 4 Sélectionnez le paramètre sur lequel vous souhaitez effectuer le tri : « Récents d'abord », « Anciens d'abord », « Par titre (A→Z) », « Par titre (Z→A) », « Par artiste (A→Z) », « Par artiste (Z→A) », puis appuyez sur ENTER.

Lecture d'une piste

- 1 Après l'étape 3 de la section « Affichage de tous les artistes » ci-dessus, limitez la liste de pistes en sélectionnant l'artiste, puis l'album. Pour répertorier toutes les pistes, appuyez sur ← et sélectionnez « Toutes les chansons » dans le menu de navigation.

- 2 Sélectionnez la piste que vous souhaitez écouter, puis appuyez sur ENTER. La lecture du titre commence. Vous pouvez appliquer d'autres paramètres de lecture à la piste sélectionnée à l'aide du menu « Options » (voir ci-dessous).

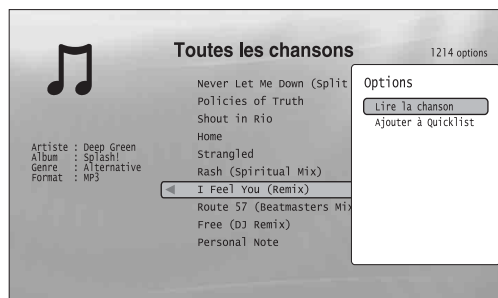

Le menu « Options » s'affiche lorsque vous sélectionnez une piste et appuyez sur →

Pour utiliser le menu « Options »

Appuyez sur → plutôt que sur ENTER à l'étape ci-dessus pour afficher les paramètres du menu « Options » applicables à la piste. Dans l'exemple ci-dessus, les éléments suivants sont disponibles.

Éléments	Détails
Lire la chanson	Démarre la lecture de la piste sélectionnée depuis le début.
Ajouter à Quicklist	Ajoute la piste sélectionnée à la Quicklist.

◆ Exemple : Pour appliquer « Lire la chanson » à la piste sélectionnée

- 1 Sélectionnez « Lire la chanson », puis appuyez sur ENTER.

Pour lire dans un autre mode de lecture

Durant la lecture, appuyez à plusieurs reprises sur PLAY MODE. L'élément sélectionné change à chaque pression : « Répéter piste » — « Répéter tout » — « Aléatoire » — « Répétition désactivée »

Voir page 25 pour plus de détails.

🔧 Conseils

- Voir page 24 pour les opérations de la télécommande.
- Même après arrêt de la lecture, le lecteur reprend la lecture depuis la dernière piste que vous avez écoutée.
- En fonction du logiciel de gravure utilisé, les noms de piste ou d'album affichés peuvent différer des caractères introduits.

Remarques

- La durée de lecture des pistes audio MP3 risque de ne pas être affichée correctement.
- Si vous donnez une extension « .MP3 » à un fichier qui n'est pas un MP3, il est possible que le lecteur le lise. Veuillez noter qu'une telle sortie risque de provoquer un dysfonctionnement de l'appareil connecté.
- La lecture peut ne pas démarrer immédiatement après être passée à un autre album.
- Lorsque vous utilisez la fonction Reprendre avec des pistes MP3, la lecture commence au début de la piste.

À propos de l'écran Liste de titres « Musique » (Toutes les chansons)



1 Informations détaillées

Affiche des détails à propos de la piste sélectionnée.

- Artiste : Affiche le nom de l'artiste.
- Album : Affiche le nom de l'album.
- Genre : Affiche le nom du genre.
- Format : Affiche le format du code.

2 Zone de liste

Affiche l'ensemble du contenu.

- Zone principale : Affiche les noms des pistes.
- Zone secondaire : Affiche la durée de lecture totale de chaque piste.

À propos des fichiers de pistes audio illisibles

Le lecteur ne lit pas le fichier si :

- Le DATA DVD n'est pas enregistré dans un format MP3 conforme à UDF (Universal Disk Format).
- La fichier de la piste audio ne dispose pas de l'extension « .MP3 ».
- Bien qu'elles soient dotées de l'extension « .MP3 », les données ne sont pas correctement formatées.
- Il ne s'agit pas de données MPEG-1 Audio Layer III.
- Les données sont enregistrées au format mp3PRO.
- Le nom du fichier contient des caractères autres que des chiffres et des lettres de l'alphabet.

Navigation par artiste, album, genre, Quicklist ou dossier

DATA DVD

Limitez la liste des pistes en sélectionnant le type de catégorie (par exemple « Genres »), puis la catégorie.

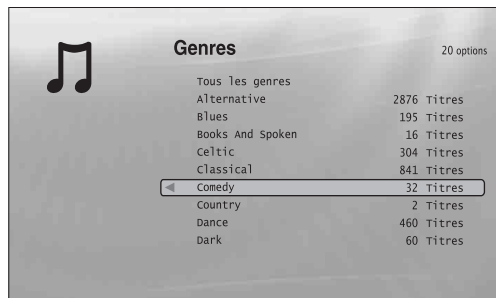

Les genres sans contenu n'apparaissent pas dans la liste

- 1 Appuyez sur la touche SYSTEM MENU.
- 2 Sélectionnez « Liste de titres », puis appuyez sur ENTER.
- 3 Sélectionnez « Musique », puis appuyez sur ENTER.
- 4 Appuyez sur ← pour activer le menu de navigation.
- 5 Sélectionnez « Parcourir », puis appuyez sur ENTER.
- 6 Sélectionnez la Liste de titres que vous souhaitez visualiser, parmi « Artistes », « Albums », « Genres », « Quicklist » ou « Dossiers », puis appuyez sur ENTER.
La liste des artistes/albums/genres/Quicklist/dossiers s'affiche comme ci-dessus.
Pour de plus amples informations sur la Quicklist, voir « Programmation de la lecture (Quicklist) » (page 39).
- 7 Sélectionnez l'artiste/album/genre/Quicklist/dossier de votre choix, puis appuyez sur ENTER.

Conseil

Vous pouvez sélectionner une piste dans la liste des pistes et démarrer la lecture en appuyant sur ENTER, ou à l'aide du menu « Options » (appuyez sur →).

Recherche d'une piste

DATA DVD

Vous pouvez rechercher la piste exacte ou des pistes portant un nom similaire.

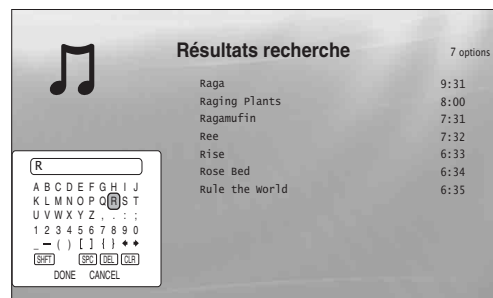

Plus les caractères saisis sont nombreux, plus les résultats de la recherche sont précis

- 1 Appuyez sur la touche SYSTEM MENU.
- 2 Sélectionnez « Liste de titres », puis appuyez sur ENTER.
- 3 Sélectionnez « Musique », puis appuyez sur ENTER.
- 4 Appuyez sur ← pour activer le menu de navigation.
- 5 Sélectionnez « Toutes les chansons », puis appuyez sur ENTER.
- 6 Appuyez sur ← pour activer le menu de navigation.
- 7 Sélectionnez « Rechercher », puis appuyez sur ENTER pour activer l'écran ci-dessus.
- 8 Saisissez le nom de la piste à l'aide du clavier à l'écran (voir page 23).

Conseils

- Vous pouvez sélectionner une piste parmi les résultats de la recherche, puis démarrer la lecture en appuyant sur ENTER, ou en utilisant le menu « Options » (appuyez sur →).
- Vous pouvez rechercher un genre, un artiste, un album ou un nom de dossier dans chaque Liste de titres (par exemple « Genres »).

Programmation de la lecture (Quicklist)

DATA DVD

Ecoutez vos pistes favorites dans l'ordre que vous souhaitez en créant votre propre « Quicklist ».

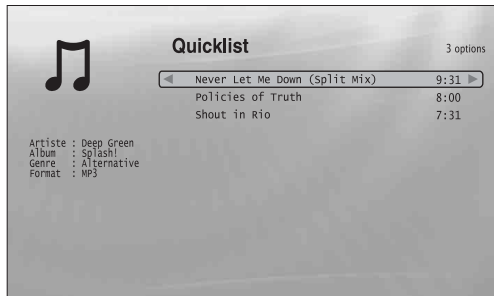

La « Quicklist » n'affecte pas l'enregistrement original sur le disque

- 1 Appuyez sur la touche SYSTEM MENU.**
- 2 Sélectionnez « Liste de titres », puis appuyez sur ENTER.**
- 3 Sélectionnez « Musique », puis appuyez sur ENTER.**
- 4 Appuyez sur ← pour activer le menu de navigation.**
- 5 Sélectionnez « Toutes les chansons », puis appuyez sur ENTER.**
- 6 Lorsque la Liste de titres « Toutes les chansons » s'affiche, sélectionnez la piste que vous souhaitez ajouter au-dessus de la « Quicklist », puis appuyez sur →.**
- 7 Sélectionnez « Ajouter à Quicklist » dans le menu « Options », puis appuyez sur ENTER.**
- 8 Répétez les étapes 6 et 7 pour sélectionner toutes les pistes souhaitées.**
Sélectionnez-les dans l'ordre dans lequel vous souhaitez les écouter. Vous pouvez ajouter plusieurs fois la même piste.
La « Quicklist » peut comporter 25 pistes maximum.
- 9 Appuyez sur ← pour activer le menu de navigation.**
- 10 Sélectionnez « Parcourir », puis appuyez sur ENTER.**

- 11 Sélectionnez « Quicklist », puis appuyez sur ENTER pour activer l'écran ci-dessus.**

La Liste de titres « Quicklist » s'affiche avec le contenu programmé.

- 12 Sélectionnez la piste dont vous souhaitez commencer la lecture, puis appuyez sur ENTER.**

Pour supprimer le titre sélectionné de la « Quicklist »

- 1 Sélectionnez la piste que vous souhaitez supprimer de la « Quicklist » affichée, puis appuyez sur →.**
- 2 Sélectionnez « Supprimer », puis appuyez sur ENTER.**

Conseil

Vous pouvez lire le contenu de la « Quicklist » dans d'autres modes de lecture en appuyant sur PLAY MODE (page 25).

Remarque

La « Quicklist » risque d'être effacée après certaines opérations (par exemple l'ouverture du plateau de lecture ou la mise hors tension du lecteur, etc.).

Affichage des fichiers image

Utilisez la Liste de titres « Photos » pour afficher les images JPEG se trouvant sur des DATA-DVD. Vous pouvez réorganiser les fichiers et lancer un diaporama.

- Affichage de tous les dossiers 40
- Navigation par date, Quicklist ou dossier 42
- Rechercher une photo 42
- Programmation de la lecture d'un diaporama (Quicklist) 43

Affichage de tous les dossiers

DATA DVD

La Liste de titres « Photos » affiche tout d'abord tous les dossiers du disque.

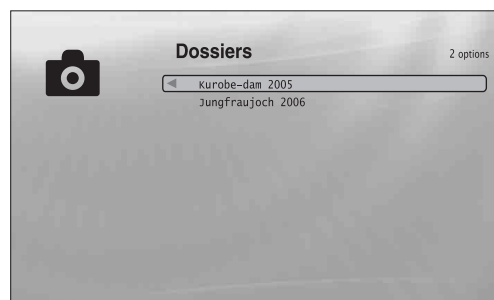

Le menu de navigation apparaît lorsque vous appuyez sur ◀ sur la ligne à l'extrême gauche

- 1 Appuyez sur la touche SYSTEM MENU.**
- 2 Sélectionnez « Liste de titres », puis appuyez sur ENTER.**
- 3 Sélectionnez « Photos », puis appuyez sur ENTER.**

L'écran « Dossiers » ci-dessus apparaît, affichant tous les dossiers (faites défiler en appuyant sur ↓). Depuis « Dossiers », vous pouvez appliquer des éléments à toutes les fichiers à l'aide du menu de navigation (voir ci-dessous).

Pour utiliser le menu de navigation

Appuyez sur ◀ après l'étape 3, pour afficher les éléments pour la Liste de titres « Photos ». Pour les opérations, reportez-vous aux pages entre parenthèses. Les éléments disponibles diffèrent en fonction de l'affichage.

Éléments	Détails
Toutes les photos	Affiche tous les fichiers dans l'ordre alphabétique (page 41).
Parcourir	Affiche une liste des dates, une Quicklist ou des dossiers (page 42).
Rechercher	Recherche un fichier à l'aide du clavier à l'écran (page 42).
Classer	Réorganise les fichiers chronologiquement ou alphabétiquement (voir ci-dessous).

◆Exemple: Pour appliquer « Classer » à tous les fichiers

- 1 Pour afficher la liste de tous les fichiers, sélectionnez « Toutes les photos » dans le menu de navigation, puis appuyez sur ENTER.**
- 2 Déplacez la sélection jusqu'à la ligne située à l'extrême gauche, puis appuyez sur ◀ pour activer le menu de navigation.**
- 3 Sélectionnez « Classer », puis appuyez sur ENTER.**

- 4 Sélectionnez le paramètre sur lequel vous souhaitez effectuer le tri : « Récents d'abord », « Anciens d'abord », « Par titre (A→Z) », « Par titre (Z→A) », puis appuyez sur ENTER.

Lecture d'un diaporama

- Après l'étape 3 de la section « Affichage de tous les dossiers » ci-dessus, appuyez sur ← et sélectionnez « Toutes les photos » dans le menu de navigation.
- Sélectionnez le fichier dont vous souhaitez commencer la lecture, puis appuyez sur ENTER pour activer le menu « Options ».
- Sélectionnez « Diaporama », puis appuyez sur ENTER.
Le diaporama démarre.
Vous pouvez appliquer d'autres paramètres de lecture au fichier sélectionné à l'aide du menu « Options » (voir ci-dessous).



Le menu « Options » apparaît lorsque vous sélectionnez un fichier et appuyez sur ENTER

Pour utiliser le menu « Options »

Les paramètres du menu « Options » disponibles diffèrent en fonction de la situation. Dans l'exemple ci-dessus illustrant l'utilisation du menu « Options », les éléments suivants sont disponibles.

Éléments	Détails
Diaporama	Démarre la lecture d'un diaporama comme ci-dessus.
Ajouter à Quicklist	Ajoute le fichier sélectionné à la Quicklist pour la lecture ultérieure d'un diaporama.

Pour lire dans un autre mode de lecture

Durant la lecture, appuyez à plusieurs reprises sur PLAY MODE. L'élément sélectionné change à chaque pression : « Répéter tout » — « Aléatoire » — « Répétition désactivée »
Voir page 25 pour plus de détails.
Notez qu'en mode Aléatoire, seuls les fichiers de la zone de liste (20 fichiers maximum) sont lus dans un ordre aléatoire.

Conseils

- Voir page 24 pour les opérations de la télécommande.
- Même après arrêt de la lecture, le lecteur reprend la lecture depuis le dernier fichier que vous avez écouté.

Remarque

Les photos risquent de s'afficher lentement en fonction de la taille et du nombre de fichiers.

À propos de l'écran Liste de titres « Photos » (Toutes les photos)



1 Informations détaillées

Affiche des détails à propos du fichier sélectionné.

- Fichier : Affiche le nom du fichier.
- Date : Affiche la date d'enregistrement.
- Résolution : Affiche la résolution de l'image en largeur × hauteur.
- Format : Affiche le format d'enregistrement.

2 Zone de liste

Affiche tout le contenu de la photo dans une vignette.

À propos des fichiers image illisibles

Le lecteur ne lit pas le fichier si :

- Le DATA DVD n'est pas enregistré dans un format JPEG conforme à UDF (Universal Disk Format).
 - Le fichier image n'est pas enregistré dans un format conforme à DCF*.
 - Le fichier porte une extension autre que « .JPEG ».
 - L'image est plus grande que 4 096 (largeur) × 4 096 (hauteur) en mode normal ou JPEG progressif.
 - L'image ne s'adapte pas à l'écran (l'image est réduite).
 - Le nom du fichier contient des caractères autres que des chiffres et des lettres de l'alphabet.
 - Même si ce n'est pas le cas, certains fichiers risquent de ne pas pouvoir être lus en fonction des conditions ou de la méthode d'enregistrement (par exemple, le logiciel de gravure).
 - Le lecteur risque de ne pas pouvoir lire des fichiers modifiés sur un PC.
- * « Design rule for Camera File system » : Normes d'image pour appareils photo numériques définies par la JEITA (Japan Electronics and Information Technology Industries Association).

Navigation par date, Quicklist ou dossier

DATA DVD

Limitez la liste des fichiers en sélectionnant le type de catégorie (par exemple « Date »), puis la catégorie.

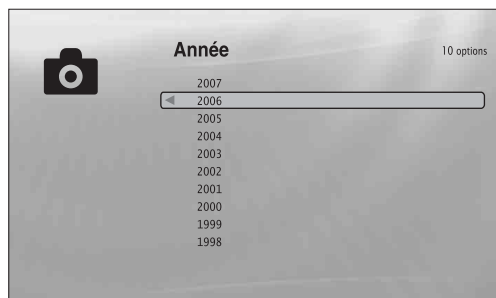

- 1 Appuyez sur la touche SYSTEM MENU.
- 2 Sélectionnez « Liste de titres », puis appuyez sur ENTER.
- 3 Sélectionnez « Photos », puis appuyez sur ENTER.
- 4 Appuyez sur ← pour activer le menu de navigation.
- 5 Sélectionnez « Parcourir », puis appuyez sur ENTER.
- 6 Sélectionnez la liste que vous souhaitez visualiser, parmi « Date », « Quicklist » ou « Dossiers », puis appuyez sur ENTER.
La liste des dates/Quicklists/dossiers s'affiche comme ci-dessus.
Pour de plus amples informations sur la Quicklist, voir « Programmation de la lecture d'un diaporama (Quicklist) » (page 43).
- 7 Sélectionnez la date/Quicklist/dossier de votre choix, puis appuyez sur ENTER.

Conseil

Vous pouvez sélectionner un fichier et démarrer un diaporama en utilisant le menu « Options » (appuyez sur →).

Rechercher une photo

DATA DVD

Vous pouvez rechercher le fichier exact ou des fichiers portant un nom similaire.

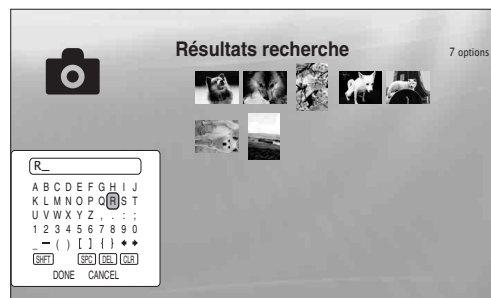

Plus les caractères saisis sont nombreux, plus les résultats de la recherche sont précis

- 1 Appuyez sur la touche SYSTEM MENU.
- 2 Sélectionnez « Liste de titres », puis appuyez sur ENTER.
- 3 Sélectionnez « Photos », puis appuyez sur ENTER.
- 4 Appuyez sur ← pour activer le menu de navigation.
- 5 Sélectionnez « Toutes les photos », puis appuyez sur ENTER.
- 6 Déplacez la sélection jusqu'à la ligne située à l'extrême gauche, puis appuyez sur ← pour activer le menu de navigation.
- 7 Sélectionnez « Rechercher », puis appuyez sur ENTER pour activer l'écran ci-dessus.
- 8 Saisissez le nom du fichier à l'aide du clavier à l'écran (voir page 23).

Conseil

Vous pouvez sélectionner un fichier et démarrer un diaporama en utilisant le menu « Options » (appuyez sur →).

Programmation de la lecture d'un diaporama (Quicklist)

DATA DVD

Regardez un diaporama dans l'ordre que vous souhaitez en créant votre propre « Quicklist ».

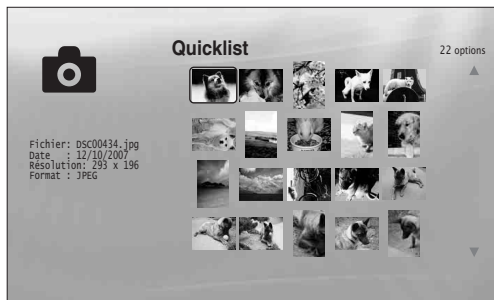

La « Quicklist » n'affecte pas l'enregistrement original sur le disque

- 1 Appuyez sur la touche SYSTEM MENU.
- 2 Sélectionnez « Liste de titres », puis appuyez sur ENTER.
- 3 Sélectionnez « Photos », puis appuyez sur ENTER.
- 4 Appuyez sur ← pour activer le menu de navigation.
- 5 Sélectionnez « Toutes les photos », puis appuyez sur ENTER.
- 6 Lorsque la Liste de titres « Toutes les photos » s'affiche, sélectionnez le fichier que vous souhaitez ajouter en haut de la « Quicklist », puis appuyez sur ENTER.
- 7 Sélectionnez « Ajouter à Quicklist » dans le menu « Options », puis appuyez sur ENTER.
- 8 Répétez les étapes 6 et 7 pour sélectionner tous les fichiers souhaités.
Sélectionnez-les dans l'ordre dans lequel vous souhaitez les écouter. Vous pouvez ajouter plusieurs fois le même fichier.
La « Quicklist » peut comporter 25 fichiers maximum.
- 9 Déplacez la sélection jusqu'à la ligne située à l'extrême gauche, puis appuyez sur ← pour activer le menu de navigation.

- 10 Sélectionnez « Parcourir », puis appuyez sur ENTER.
- 11 Sélectionnez « Quicklist », puis appuyez sur ENTER pour activer l'écran ci-dessus.
La Liste de titres « Quicklist » s'affiche avec le contenu programmé.
- 12 Sélectionnez le fichier dont vous souhaitez commencer la lecture, puis appuyez sur ENTER.
- 13 Sélectionnez « Diaporama » dans le menu « Options », puis appuyez sur ENTER.

Pour supprimer un élément de la « Quicklist »

- 1 Sélectionnez le fichier que vous souhaitez retirer de la « Quicklist » affichée, puis appuyez sur ENTER.
- 2 Sélectionnez « Supprimer », puis appuyez sur ENTER.

💡 Conseil

Vous pouvez lire le contenu de la « Quicklist » dans d'autres modes de lecture en appuyant sur PLAY MODE (page 25).

Remarque

La « Quicklist » risque d'être effacée après certaines opérations (par exemple l'ouverture du plateau de lecture ou la mise hors tension du lecteur, etc.).

Modification des réglages initiaux

Sélectionnez « Réglages » dans le « System Menu » lorsque vous devez modifier les réglages du lecteur (notamment si vous changez l'appareil connecté ou la sortie audio/vidéo, etc.).

La dernière partie de cette section explique comment restaurer tous les paramètres par défaut.

Remarque

Les réglages de lecture décrits dans cette section risquent de ne pas fonctionner si le disque comporte des réglages de lecture prédéfinis. Les réglages de lecture du disque ont priorité sur ceux du lecteur.

- *Utilisation des menus Réglages* 44
- *Configuration vidéo* 45
- *Configuration audio* 47
- *Langue* 49
- *Blocage parental* 50
- *Haut-parleurs* 51
- *Options* 52
- *Réinitialisation du lecteur* 53

Utilisation des menus Réglages

BD **DVD** **DATA DVD** **CD**

Dans le « System Menu », accédez aux menus « Réglages » pour modifier les réglages du lecteur.

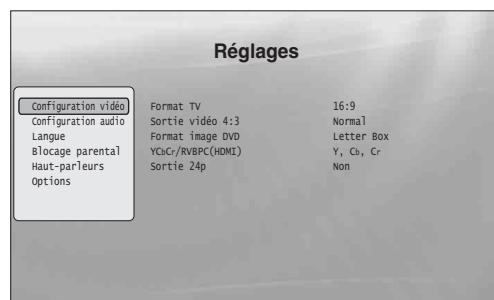

- 1** Appuyez sur **SYSTEM MENU** lorsque le lecteur est arrêté.
- 2** Sélectionnez « Réglages », puis appuyez sur **ENTER**.
- 3** Sélectionnez l'écran « Réglages » que vous souhaitez utiliser, parmi « Configuration vidéo », « Configuration audio », « Langue », « Blocage parental », « Haut-parleurs » ou « Options », puis appuyez sur **ENTER**.
L'écran « Réglages » affiche les éléments associés. Veuillez noter que l'écran bascule en mode d'économiseur d'écran s'il demeure inactif pendant 15 minutes.
- 4** Sélectionnez l'élément de votre choix, puis appuyez sur **ENTER**.
Reportez-vous aux explications des sections suivantes.

Pour revenir à l'affichage précédent

Appuyez sur **RETURN**.

Configuration vidéo

Les éléments soulignés sont les réglages par défaut.

Format TV – Sélectionnez votre type de téléviseur.	4:3 – Téléviseur avec écran 4:3. 16:9 – Téléviseur à écran large ou téléviseur avec fonction grand écran.
Sortie vidéo 4:3 – Sélectionnez la configuration d’affichage pour une image 4:3 sur un téléviseur à écran large 16:9.	Plein – Affiche une image 4:3 au format 16:9. Normal – Affiche une image 4:3 au format 4:3 avec des bandes noires sur les côtés. Sélectionnez cette option si votre téléviseur ne dispose pas d’un mode écran 4:3.
Format image DVD – Sélectionnez la configuration d’affichage pour une image DVD 16:9 sur un téléviseur avec écran 4:3 (accessible lorsque « Format TV » est réglé sur « 4:3 »). Veuillez noter que le format est fixé sur certains disques. Par exemple, une image 4:3 letterbox peut être affichée même si « Pan Scan » est sélectionné.	Letter Box – Affiche une image large avec des bandes noires en haut et en bas. Pan Scan – Affiche une image pleine hauteur sur tout l’écran, en rognant les côtés.
YCbCr / RVBPC (HDMI) – Sélectionnez le type de sortie de la prise HDMI OUT.	Y, Cb, Cr – Sélectionnez cette option lorsque vous vous connectez à un périphérique HDMI. RVB (16-235) – Sélectionnez cette option lorsque vous vous connectez à un périphérique équipé d’une prise DVI compatible HDCP. RVB (0-255) – Sélectionnez cette option lorsque vous vous connectez à un périphérique RVB (0-255).
Sortie 24p – Pour une connexion à un téléviseur compatible 1080/24p à l’aide d’une prise HDMI OUT.	Oui – Envoie des signaux vidéo 1920×1080p/24Hz lors de la lecture de films sur BD-ROM (720p/24Hz ou 1080p/24Hz). Sélectionnez cette option lorsque la connexion s’applique. Non – Sélectionnez cette option pour toute autre connexion.

Remarque

« Format TV » et « Format image DVD » peuvent être définis lorsque la résolution de sortie vidéo est 480i/576i ou 480p/576p.

Pour définir la résolution de sortie vidéo

Appuyez à plusieurs reprises sur VIDEO FORMAT pour sélectionner la résolution souhaitée. Veuillez noter que la résolution diffère en fonction du dispositif d'affichage, de la prise de connexion et du matériel source comme ci-dessous.

Réglages	Prise de connexion HDMI OUT	COMPONENT VIDEO OUT	VIDEO/S VIDEO
Automatique	Sélectionne automatiquement la résolution recommandée compatible pour votre téléviseur.	480i/576i	480i/576i
576i/480i	480i/576i	480i/576i	480i/576i
576p/480p	480p/576p	480p/576p	480i/576i
720p	720p	BD : 720p/576i* ¹ , DVD : 480p/576i	480i/576i
1080i	1080i	BD : 1080i/576i* ¹ , DVD : 480p/576i	480i/576i
1080p	1080p	480i/576i	480i/576i
Identique à la source	La sortie diffère en fonction du matériel source* ²	La sortie diffère en fonction du matériel source* ³	480i/576i

*¹ 576i à 50 Hz pour se conformer aux normes internationales.

*² Reproduit dans des résolutions et fréquences similaires à celles enregistrées sur le disque.

*³ Les signaux vidéo 1080/24p ne sont pas reproduits par l'intermédiaire des prises COMPONENT VIDEO OUT.

Remarques

- Si l'image n'est pas nette, naturelle, ou si elle ne vous satisfait pas, essayez une autre résolution appropriée au disque et à votre téléviseur/projecteur, etc. Pour plus de détails, reportez-vous également au mode d'emploi fourni avec le téléviseur/projecteur, etc.
- Des signaux vidéo 480i/576i ou 480p/576p peuvent être reproduits si vous vous connectez aux prises COMPONENT VIDEO OUT et si vous lisez des BD/DVD protégés contre la copie. Dans ce cas, pour bénéficier d'une résolution de qualité HD, connectez le dispositif d'affichage à la prise HDMI OUT à l'aide d'un câble HDMI.
- Même si vous sélectionnez un réglage autre que « Automatique », le lecteur règle automatiquement les signaux vidéo si le téléviseur n'accepte pas la résolution définie.

Pour émettre des signaux vidéo 1080/24p

Un téléviseur compatible 1080/24p est nécessaire pour ce réglage.

1 Définissez « Sortie 24p » dans « Configuration vidéo » sur « Oui » (page 45).

2 Appuyez à plusieurs reprises sur VIDEO FORMAT pour sélectionner « Automatique » ou « Identique à la source ».

Remarque

Si aucune image n'apparaît, appuyez à plusieurs reprises sur VIDEO FORMAT jusqu'à ce que l'image s'affiche correctement.

Configuration audio

Les éléments soulignés sont les réglages par défaut. Etant donné que de nombreux facteurs affectent le type de reproduction audio, voir également « À propos des signaux de sortie audio » à la page 48.

Sortie Dolby Digital	Dolby Digital – Sélectionnez cette option lorsque vous vous connectez à un appareil équipé d'un décodeur Dolby Digital intégré.
– Sélectionnez la reproduction de signaux audio lorsque vous lisez des disques Dolby Digital. Ce réglage affecte la reproduction par l'intermédiaire de la prise DIGITAL OUT (COAXIAL ou OPTICAL).	Downmix PCM – Convertit pour émettre des signaux PCM. Sélectionnez cette option si vous vous connectez à un appareil ne disposant pas d'un décodeur Dolby Digital intégré.
Sortie DTS	DTS – Sélectionnez cette option lorsque vous vous connectez à un appareil équipé d'un décodeur DTS intégré.
– Sélectionnez la reproduction de signaux audio lorsque vous lisez des disques DTS. Ce réglage affecte la reproduction par l'intermédiaire de la prise DIGITAL OUT (COAXIAL ou OPTICAL).	Downmix PCM – Convertit pour émettre des signaux PCM. Sélectionnez cette option si vous vous connectez à un appareil ne disposant pas d'un décodeur DTS intégré.
Mixage Aval DTS	Stéréo – Ramène les signaux audio multicanaux à une stéréo deux canaux.
– Sélectionnez le type de signaux 2 canaux auxquels sont ramenées des sources DTS multicanaux (efficace pour des connexions audio si « Sortie DTS » est réglé sur « Downmix PCM »).	Lt/Rt – Vous permet d'écouter un son surround lorsque l'appareil connecté dispose d'un décodeur Dolby Pro Logic intégré.
Audio (HDMI)	Automatique – Sélectionnez habituellement ce réglage. Emet des signaux audio en fonction du statut de l'appareil HDMI connecté.
– Sélectionnez la méthode de sortie de la prise HDMI OUT.	PCM – Convertit tous les signaux audio en PCM.

À propos des signaux de sortie audio

La sortie audio comme suit, en fonction de la source, de la prise de sortie et des réglages sélectionnés.

Disque/source	Prises/ réglages	Prises AUDIO OUT L/R* ¹		Prises DIGITAL OUT (OPTICAL/COAXIAL)* ²		Prise HDMI OUT* ³	
		2 canaux	5.1 canaux	PCM	Bitstream	PCM* ⁴	Automatique* ⁴
BD-ROM	PCM	2 canaux	2 canaux	2 canaux LPCM	2 canaux LPCM	2 canaux LPCM	2 canaux LPCM
	5.1 canaux* ⁵	2 canaux Downmix	5.1 canaux	2 canaux Downmix LPCM	2 canaux Downmix LPCM	5.1 canaux LPCM	5.1 canaux LPCM
	7.1 canaux	2 canaux Downmix	5.1 canaux Downmix	2 canaux Downmix LPCM	2 canaux Downmix LPCM	7.1 canaux LPCM	7.1 canaux LPCM
	Dolby Digital	2 canaux Downmix	5.1 canaux	2 canaux Downmix LPCM	Dolby Digital	5.1 canaux LPCM	Dolby Digital
	Dolby Digital Plus	2 canaux Downmix	5.1 canaux	2 canaux Downmix LPCM	Dolby Digital	7.1 canaux LPCM* ⁶	Dolby Digital
	Dolby TrueHD	2 canaux Downmix	5.1 canaux	2 canaux Downmix LPCM	Dolby Digital	5.1 canaux LPCM	Dolby Digital
	DTS	2 canaux Downmix	5.1 canaux	2 canaux Downmix LPCM	DTS	5.1 canaux LPCM	DTS
	DTS-HD	2 canaux Downmix	5.1 canaux	2 canaux Downmix LPCM	DTS	5.1 canaux LPCM	DTS
DVD	PCM	2 canaux	2 canaux	2 canaux LPCM	2 canaux LPCM	2 canaux LPCM	2 canaux LPCM
	Dolby Digital	2 canaux Downmix	5.1 canaux	2 canaux Downmix LPCM	Dolby Digital	5.1 canaux LPCM	Dolby Digital
	DTS	2 canaux Downmix	5.1 canaux	2 canaux Downmix LPCM	DTS	5.1 canaux LPCM	DTS
	MPEG	2 canaux	2 canaux	2 canaux LPCM	—	2 canaux LPCM	2 canaux LPCM
CD	PCM	2 canaux	2 canaux	2 canaux LPCM	2 canaux LPCM	2 canaux LPCM	2 canaux LPCM
	DTS	2 canaux Downmix	5.1 canaux	2 canaux Downmix LPCM	DTS	5.1 canaux LPCM	DTS

*¹ « 2 canaux » et « 5.1 canaux » sont accessibles sous « Mode sortie audio » dans Réglages « Haut-parleurs » (page 51).

*² PCM : si « Sortie Dolby Digital » ou « Sortie DTS » dans « Configuration audio » sont réglés sur « Downmix PCM » (page 47).

Bitstream : si « Sortie Dolby Digital » ou « Sortie DTS » dans « Configuration audio » sont réglés sur « Dolby Digital » ou « DTS » (page 47).

*³ Accessible sous « Audio (HDMI) » dans « Configuration audio » (page 47).

*⁴ Accessible sous « Audio (HDMI) » dans « Configuration audio » (page 47). La sortie en résultant peut différer en fonction de l'appareil HDMI connecté.

*⁵ Si la fréquence d'échantillonnage est de 192 kHz, le lecteur ramène à des signaux 2 canaux, même si le disque ou la source est de 5.1 canaux.

*⁶ Reproduit des signaux LPCM 7.1 canaux décodés à partir du flux audio Dolby Digital Plus.

Langue

Les éléments soulignés sont les réglages par défaut.

Remarques

- Si vous sélectionnez une langue dans « Audio », « Sous-titres » ou « Menu BD/DVD » qui n'est pas enregistrée sur le disque, une des langues enregistrées est automatiquement sélectionnée.
- Les réglages de lecture enregistrés sur le disque ont priorité sur ces réglages.

Menus à l'écran	<u>English</u> / Français / Deutsch / Italiano / Español – Sélectionnez votre langue pour les menus à l'écran du lecteur. – Affiche les menus et messages en Anglais/Français/Allemand/Italien/Espagnol.
Audio	<u>Anglais</u> / Français / Allemand / Italien / Espagnol – Sélectionnez la langue par défaut de la bande son pour les BD-ROM/DVD VIDEO. Autres – Voir « Liste des codes langues » à la page 62 et saisissez le code pour votre langue.
Sous-titres	<u>Anglais</u> / Français / Allemand / Italien / Espagnol – Sélectionnez la langue des sous-titres par défaut de la bande son pour les BD-ROM/DVD VIDEO. – Affiche les sous-titres dans la langue sélectionnée. Autres – Voir « Liste des codes langues » à la page 62 et saisissez le code pour votre langue.
Menu BD/DVD	<u>Idem sous-titres</u> – Sélectionnez la langue par défaut du menu pour les BD-ROM/DVD VIDEO. – Affiche les menus BD/DVD dans la même langue que celle des sous-titres. Anglais / Français / Allemand / Italien / Espagnol – Affiche les menus BD/DVD dans la langue sélectionnée. Autres – Voir « Liste des codes langues » à la page 62 et saisissez le code pour votre langue.
Affichage sous-titres	<u>Oui</u> – Active les sous-titres. Non – Désactive les sous-titres.

Blocage parental

Cette fonction limite la lecture de DVD VIDEO et BD-ROM.
Pour activer, voir « *Verrouillage d'un disque* » (page 29).
Les réglages par défaut sont soulignés.

Remarques

- Vous ne pouvez pas limiter la lecture si le disque ne dispose pas de la fonction de Blocage parental.
- Si vous oubliez le mot de passe de « Blocage parental », vous devez réinitialiser le lecteur (page 53). Tous les autres réglages définis retrouvent alors eux aussi leurs valeurs par défaut.

Changer de Mot de Passe (Réglage du Mot de Passe)

Écran suivant

– Définissez ou modifiez le mot de passe de la fonction « Blocage parental ». Vous êtes invité à introduire le mot de passe lors de la lecture de disques limités ou lors de la modification du niveau de blocage.

Contrôle parental DVD

Changer le niveau

– Définissez le niveau de blocage. L'écran vous invite à introduire le mot de passe si le niveau prédéterminé du disque excède la limite définie. Le réglage par défaut est « Non ».

Code pays DVD

– Vous voyez ainsi les scènes destinées à votre zone de résidence. Le réglage par défaut est « us » (2119).

Contrôle parental BD

Changez la restriction d'âge

– Définissez le niveau de blocage. L'écran vous invite à introduire le mot de passe si la restriction d'âge prédéterminée du disque est supérieure à l'âge que vous avez défini. Le réglage par défaut est « 255 ».

Code pays pour BD-ROM

– Cette option vous permet de voir les scènes destinées à votre zone de résidence lors de la lecture de BD-ROM. Le réglage par défaut est « us » (2119).

Haut-parleurs

Les éléments suivants sont nécessaires lors de l'utilisation de prises 5.1CH OUTPUT.

Les réglages par défaut sont soulignés.

Mode sortie audio

– Pour une connexion analogique.

2 canaux

– Sélectionnez cette option lorsque vous vous connectez à un amplificateur A/V Home Cinema à l'aide des prises AUDIO OUT (L/R).

5.1 canaux

– Sélectionnez cette option lorsque vous vous connectez à un amplificateur A/V Home Cinema à l'aide des prises 5.1CH OUTPUT.

Configuration des enceintes

– Ce réglage affecte la sortie des prises 5.1CH OUTPUT.

Ecran suivant

- 1 Sélectionnez le paramètre du haut-parleur nécessitant un réglage en appuyant sur **↑/↓**.
 - « C » (haut-parleur central) : « Oui » ou « Non »
 - « Ls/Rs » (enceinte surround gauche/enceinte surround droite) : « Oui » ou « Non »
 - « L/R » (enceinte avant gauche/enceinte avant droite) : « Grande » ou « Petite »
- 2 Réglez le paramètre en appuyant sur **←/→**.
 - Pour « C » et « Ls/Rs », sélectionnez si les haut-parleurs sont inclus dans votre système.
 - Pour « L/R », sélectionnez la taille. Ce réglage est désactivé si « C » ou « Ls/Rs » est réglé sur « Non ».
- 3 Appuyez sur ENTER pour enregistrer les réglages.

Options

Les éléments soulignés sont les réglages par défaut.

Affichage sur Écran	<u>Oui</u> – Affiche l'état de la lecture. Non – L'état de la lecture n'est pas affiché.
– Choisissez d'afficher ou non l'état de la lecture à l'écran (Arrêt, Lecture, etc.).	
Extinction automatique	<u>Oui</u> – Désactive le lecteur lorsqu'il demeure inactif en mode arrêt ou pause pendant 30 minutes. Non – Le lecteur demeure activé qu'il soit actif ou inactif.
– Choisissez d'activer ou non la fonction « Extinction automatique » du lecteur.	
Réglage facile	Démarrer – Appuyez sur ENTER et reportez-vous à la <i>page 18</i> .
– Ré-exécutez le Réglage facile pour effectuer les réglages de base.	
Commande HDMI	<u>Oui</u> – Active la fonction. <u>Non</u> – Désactive la fonction.
– Choisissez d'activer ou non la fonction Commande HDMI du lecteur (<i>page 11</i>).	
Couche lecture de disque hybride	<u>BD</u> – Lit la couche BD. <u>DVD</u> – Lit la couche DVD. <u>CD</u> – Lit la couche CD.
– Sélectionnez la priorité des couches lors de la lecture d'un disque hybride. Retirez le disque lorsque vous devez modifier le réglage.	

Réinitialisation du lecteur

Vous pouvez restaurer tous les réglages par défaut du lecteur.

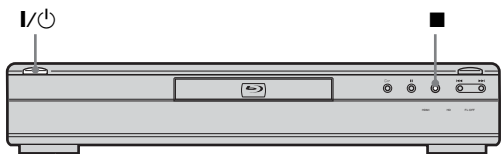

- 1** Lorsque le lecteur est sous tension, maintenez enfoncée la touche ■ du panneau avant, puis appuyez sur I/⏻.

Le lecteur se met hors tension et tous les réglages par défaut sont restaurés.

Informations complémentaires

• <i>Dépannage</i>	54
• <i>Fonction d'auto-diagnostic</i>	57
• <i>Index des pièces et des commandes</i>	58
• <i>Glossaire</i>	60
• <i>Spécifications</i>	62
• <i>Liste des codes langues</i>	62
• <i>Liste des codes de pays/zones de blocage parental</i>	63
• <i>Index</i>	64

Dépannage

Si vous rencontrez l'une des difficultés ci-après pendant l'utilisation du lecteur, utilisez ce guide de dépannage pour essayer de remédier au problème avant de demander assistance. Si le problème persiste, contactez votre revendeur Sony.

Alimentation

L'enregistreur ne se met pas sous tension.

- ➔ Vérifiez que le cordon d'alimentation est solidement branché.
- ➔ La mise sous tension du lecteur peut prendre un peu de temps.

Image

Il n'y a aucune image/des parasites apparaissent.

- ➔ Rebranchez solidement le câble.
- ➔ Les câbles sont endommagés.
- ➔ Vérifiez le raccordement à votre téléviseur (*page 10*) et basculez le commutateur d'entrée de votre téléviseur afin que le signal du lecteur apparaisse sur l'écran du téléviseur.
- ➔ Le disque est sale ou défectueux.
- ➔ Si les signaux de sortie vidéo de votre lecteur doivent passer par votre magnétoscope pour atteindre votre téléviseur ou si vous êtes connecté à un combiné télé-magnétoscope TV/VIDEO, les signaux de protection contre la copie de certains BD/DVD peuvent affecter la qualité de l'image. Si le problème persiste une fois que vous avez raccordé votre lecteur directement à votre téléviseur, essayez de le raccorder plutôt à l'entrée S VIDEO de votre téléviseur (*page 10*).
- ➔ Le lecteur est connecté à un dispositif d'entrée qui n'est pas compatible HDCP (le voyant HDMI du panneau avant ne s'allume pas). Voir *page 11*.
- ➔ Si la prise HDMI OUT ou les prises COMPONENT VIDEO OUT sont utilisées pour la sortie vidéo, changer la résolution de sortie peut résoudre le problème (*page 46*). Appuyez à plusieurs reprises sur VIDEO FORMAT jusqu'à ce que l'image s'affiche correctement.
- ➔ En fonction du disque, la qualité d'image peut être mauvaise si le réglage VIDEO FORMAT n'est pas défini sur « 480i », même si le lecteur est connecté à un téléviseur progressif ou HD à l'aide d'un câble composante ou HDMI. Si cela se produit, appuyez à plusieurs reprises sur VIDEO FORMAT pour basculer en « 480i ».
- ➔ Lors de la lecture d'un DVD double couche, le son et l'image peuvent être momentanément interrompus à l'endroit où les couches se rejoignent.

Il n'y a pas d'image ou des parasites apparaissent lors de la connexion à la prise HDMI OUT.

- ➔ Essayez les solutions suivantes : ① Mettez le lecteur hors tension, puis à nouveau sous tension. ② Mettez l'équipement connecté hors tension, puis à nouveau sous tension. ③ Débranchez, puis branchez le câble HDMI.
- ➔ Si la prise HDMI OUT est utilisée pour la sortie vidéo, changer la résolution de sortie vidéo peut résoudre le problème (page 46). Appuyez à plusieurs reprises sur VIDEO FORMAT jusqu'à ce que l'image s'affiche correctement.

L'image ne remplit pas l'écran, même si le format d'écran est réglé sur « Format TV » sous « Configuration vidéo ».

- ➔ Le format d'image est fixé sur votre BD/DVD pour ce disque. Voir page 45.

La zone sombre de l'image est trop foncée/la zone claire est trop lumineuse ou manque de naturel.

- ➔ Définissez « Réglages Vidéo » dans « Réglages A/V » sur « Standard » (par Vidéo) (page 28).
- ➔ Ajustez chaque réglage d'image pour « Mémoire » dans « Réglages Vidéo » sur le point central (par défaut) (page 28).

Son

Il n'y a pas de son.

- ➔ Le disque est sale ou défectueux.
- ➔ Rebranchez solidement le câble.
- ➔ Le câble est endommagé.
- ➔ Le lecteur est connecté à la mauvaise prise d'entrée sur l'amplificateur (récepteur) (page 12).
- ➔ L'entrée de l'amplificateur (récepteur) n'est pas correctement définie.
- ➔ Le lecteur est en mode pause ou en mode lecture au ralenti.
- ➔ Le lecteur est en mode balayage.
- ➔ Si le signal audio ne passe pas par les prises DIGITAL OUT (OPTICAL ou COAXIAL)/HDMI OUT, vérifiez les réglages audio (page 47).
- ➔ L'équipement connecté à la prise HDMI OUT n'est pas conforme au format du signal audio. Dans ce cas, définissez « Audio (HDMI) » dans « Configuration audio » sur « PCM » (page 47).

Le son n'est pas reproduit correctement.

- ➔ Vérifiez le « Mode sortie audio » dans le réglage « Haut-parleurs » (page 51) si les prises AUDIO OUT (L/R) ou 5.1CH OUTPUT sont utilisées pour la connexion audio.

La prise HDMI OUT n'émet aucun son

- ➔ Essayez les solutions suivantes : ① Mettez le lecteur hors tension, puis à nouveau sous tension. ② Mettez l'équipement connecté hors tension, puis à nouveau sous tension. ③ Débranchez, puis rebranchez le câble HDMI.
- ➔ La prise HDMI OUT est connectée à un appareil DVI (les prises DVI n'acceptent pas les signaux audio).

Le volume est très faible.

- ➔ Le volume est faible sur certains BD/DVD. Il peut s'améliorer si vous réglez « Réglages Audio » dans « Réglages A/V » (page 27).

Utilisation

La télécommande ne fonctionne pas.

- ➔ Les piles de la télécommande sont faibles (page 16).
- ➔ Il y a des obstacles entre la télécommande et le lecteur.
- ➔ La distance entre la télécommande et le lecteur est trop importante.
- ➔ La télécommande n'est pas pointée vers le capteur de télécommande du lecteur.

La lecture du disque ne démarre pas.

- ➔ Le disque est à l'envers. Insérez le disque avec la face de lecture orientée vers le bas.
- ➔ Le disque est déformé.
- ➔ Le lecteur ne peut pas lire certains disques (page 6).
- ➔ Le code régional du BD/DVD ne correspond pas au lecteur.
- ➔ De l'humidité s'est condensée à l'intérieur du lecteur (page 3).
- ➔ Le lecteur ne peut pas lire un disque enregistré qui n'est pas correctement finalisé (page 6).
- ➔ La taille du fichier vidéo excède 2 Go.
- ➔ Le fichier du DATA DVD contient des caractères autres que des chiffres et des lettres de l'alphabet.

Impossible de lire le fichier audio MP3 (page 36).

- ➔ Le DATA DVD n'est pas enregistré dans le format MP3 conforme à UDF (Universal Disk Format).
- ➔ Le fichier de la piste audio ne dispose pas de l'extension « .MP3 ».
- ➔ Bien qu'elles soient dotées de l'extension « .MP3 », les données ne sont pas correctement formatées.
- ➔ Il ne s'agit pas de données MPEG-1 Audio Layer III.
- ➔ Le lecteur ne lit pas les pistes audio au format mp3PRO.
- ➔ Le nom du fichier comporte des caractères autres que des chiffres et des lettres de l'alphabet.

Impossible de lire le fichier image (page 40).

- ➔ Le disque est sale ou défectueux.
- ➔ Le DATA DVD n'est pas enregistré dans un format JPEG conforme à UDF (Universal Disk Format).
- ➔ Le fichier possède une extension différente de « .JPEG » ou « .JPG ».
- ➔ L'image est plus grande que 4 096 (largeur) x 4 096 (hauteur) en mode normal. (Certains fichiers JPEG progressifs ne peuvent pas être affichés, même si la taille du fichier est comprise dans la capacité spécifiée.)
- ➔ L'image ne s'adapte pas à l'écran (l'image est réduite).
- ➔ Le format du fichier image n'est pas conforme à DCF* (page 41).
- ➔ Le nom du fichier comporte des caractères autres que des chiffres et des lettres de l'alphabet.

* « Design rule for Camera File system » : Normes d'image pour appareils photo numériques définies par la JEITA (Japan Electronics and Information Technology Industries Association).

Le nom du fichier ne s'affiche pas correctement.

- ➔ Le lecteur peut uniquement afficher des chiffres et des lettres de l'alphabet. D'autres caractères peuvent être affichés différemment.
- ➔ En fonction du logiciel de gravure utilisé, les caractères saisis peuvent être affichés différemment.

Le disque ne démarre pas au début.

- ➔ La lecture aléatoire ou la lecture répétée est sélectionnée (page 25).
- ➔ La reprise de la lecture est activée (page 20).

Le lecteur entame automatiquement la lecture du disque.

- ➔ Le disque possède une fonction de lecture automatique.

La lecture s'arrête automatiquement.

- ➔ Lorsqu'il lit des disques possédant un signal de pause automatique, le lecteur interrompt la lecture au signal de pause automatique.

Certaines fonctions, telles que l'arrêt de lecture, la recherche, la lecture au ralenti, la lecture répétée ou la lecture aléatoire ne sont pas disponibles.

- ➔ En fonction du disque, il est possible que vous ne puissiez pas utiliser certaines des opérations ci-dessus. Reportez-vous au mode d'emploi fourni avec le disque.

Impossible de modifier la langue de la bande son.

- ➔ Essayez d'utiliser le menu BD ou DVD au lieu du bouton de sélection directe de la télécommande (page 21).
- ➔ Le BD/DVD en cours de lecture ne contient pas de pistes multilingues.
- ➔ Le BD/DVD ne permet pas de modifier la langue de la bande son.

Impossible de modifier la langue des sous-titres ou de la désactiver.

- ➔ Essayez d'utiliser le menu BD ou DVD au lieu du bouton de sélection directe de la télécommande (page 21).
- ➔ Le BD/DVD en cours de lecture ne contient pas de sous-titres multilingues.
- ➔ Le BD/DVD ne permet pas de modifier les sous-titres.

Impossible de modifier l'angle de vue.

- ➔ Essayez d'utiliser le menu BD ou DVD au lieu du bouton de sélection directe de la télécommande (page 21).
- ➔ Le BD/DVD en cours de lecture ne contient pas d'angles de vue multiples.
- ➔ Le BD/DVD ne permet pas de modifier les angles.

La fonction Commande HDMI n'est pas disponible.

- ➔ Si le voyant HDMI du panneau avant ne s'allume pas, vérifiez la connexion HDMI (page 11, 15).
- ➔ Réglez « Commande HDMI » sur « Oui » (page 52).

- ➔ Veillez à ce que le composant connecté soit compatible avec la fonction Commande HDMI. Reportez-vous au mode d'emploi du composant pour plus de détails.
- ➔ Vérifiez que le cordon d'alimentation du composant connecté est solidement branché.
- ➔ Vérifiez le réglage du composant connecté pour la fonction Commande HDMI. Reportez-vous au mode d'emploi du composant.
- ➔ Si vous modifiez le raccordement HDMI, connectez et déconnectez le cordon d'alimentation ou si une coupure de courant se produit, définissez « Commande HDMI » sur « Non », puis réglez « Commande HDMI » sur « Oui » (page 52).
- ➔ Pour plus de détails sur la fonction Commande HDMI, voir « À propos des fonctionnalités « BRAVIA » Theatre Sync (pour raccordements HDMI uniquement) » (page 11).

La langue d'affichage à l'écran bascule automatiquement.

- ➔ Lorsque « Commande HDMI » est réglé sur « Oui » (page 52), la langue d'affichage à l'écran bascule automatiquement en fonction des réglages de la langue du téléviseur raccordé (si vous modifiez le réglage de votre téléviseur, etc.).

Le lecteur ne fonctionne pas correctement.

- ➔ Si de l'électricité statique, etc. entraîne un problème de fonctionnement du lecteur, débranchez-le.

Le plateau de lecture ne s'ouvre pas et « LOCK » apparaît sur la fenêtre d'affichage du panneau avant.

- ➔ Contactez votre revendeur Sony ou centre de service agréé Sony local.

Le plateau de lecture ne s'ouvre pas et vous ne parvenez pas à retirer le disque même après avoir appuyé sur ▲.

- ➔ Mettez le lecteur sous tension.
Dès que « POWER ON » apparaît sur la fenêtre d'affichage du panneau avant, appuyez à plusieurs reprises sur la touche ■ du lecteur (pas de la télécommande) jusqu'à ce que le plateau s'ouvre. Répétez plusieurs fois la procédure ci-dessus si le plateau ne s'ouvre pas à la première tentative.

« UNPLAYABLE » apparaît lors de la lecture d'un DATA DVD.

- ➔ Voir également « Impossible de lire le fichier image » ou « Impossible de lire le fichier audio MP3 » (page 55).
- ➔ La piste audio MP3/le fichier image JPEG que vous souhaitez lire/afficher est endommagé.
- ➔ Il ne s'agit pas de données MPEG-1 Audio Layer III.
- ➔ Le format du fichier image JPEG n'est pas conforme à DCF* (page 41).
- ➔ Le fichier image JPEG porte l'extension « .JPG » ou « .JPEG », mais n'est pas au format JPEG.

* « Design rule for Camera File system » : Normes d'image pour appareils photo numériques définies par la JEITA (Japan Electronics and Information Technology Industries Association).

Le lecteur ne reconnaît aucune touche.

- ➔ Maintenez enfoncée la touche I/⏻ du lecteur pendant plus de cinq secondes, jusqu'à ce que les voyants de la fenêtre d'affichage du panneau avant s'éteignent.

Fonction d'auto-diagnostic

Lorsque la fonction d'auto-diagnostic est activée afin d'empêcher tout dysfonctionnement du lecteur, le code d'erreur « ERR » apparaît sur la fenêtre d'affichage du panneau avant et indique la cause.

Code d'erreur	Cause et/ou action corrective
AACS ERR	Erreur de lecture AACS. →Retirez le disque protégé.
LSI1 ERR LSI2 ERR LSI3 ERR MEM ERR FLASH ERR ROM ERR	→Contactez votre revendeur Sony le plus proche ou centre de service agréé Sony local et donnez le code d'erreur.

Index des pièces et des commandes

Les touches de la télécommande et du lecteur ont la même fonction si elles portent un nom identique ou similaire. Pour de plus amples informations, reportez-vous aux numéros de pages indiqués entre parenthèses.

Panneau avant

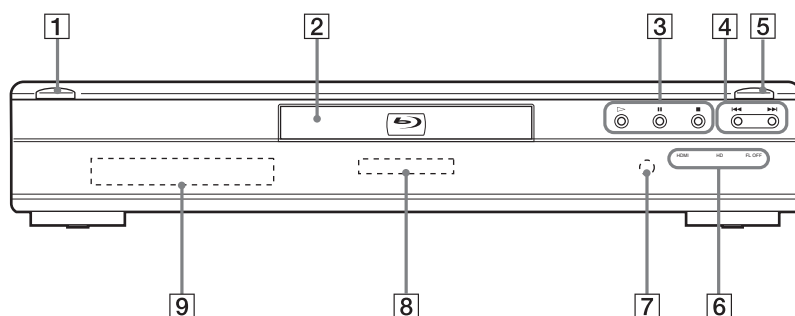

1 I/⏻ (20)

- Pour mettre le lecteur sous tension ou en mode attente.

2 Plateau de lecture (20)

3 ▷, II, ■ (20)

- Pour démarrer, interrompre ou arrêter la lecture.

4 ◀◀/▶▶ (24)

- Pour passer à la piste ou au chapitre précédent/suivant.
- Pour balayer vers l'avant ou vers l'arrière lorsque vous la maintenez enfoncée.

5 ≡ (20)

- Pour ouvrir ou fermer le plateau de lecture.

6 Voyant HDMI (11)

- S'allume lorsqu'un appareil HDMI est connecté.

Voyant HD (11)

- S'allume lors de la reproduction de signaux vidéo 720p/1080i/1080p.

Voyant FL OFF (24)

- S'allume lorsque la fenêtre d'affichage du panneau avant et d'autres voyants sont désactivés.

7 Capteur de télécommande (16)

8 Voyant Blu-ray Disc

- S'allume lorsqu'un BD est reconnu.
- S'allume durant quelques secondes lorsque le lecteur se met sous tension.

9 Fenêtre d'affichage du panneau avant (59)

Fenêtre d'affichage du panneau avant

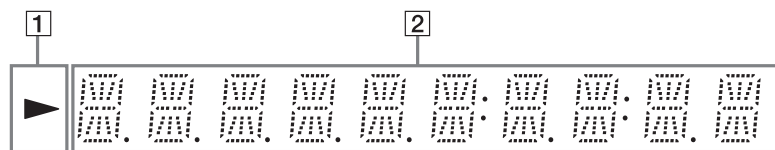

1 ▶

– S'allume durant la lecture.

2 Informations de lecture

Conseil

Vous pouvez modifier la luminosité de la fenêtre d'affichage du panneau avant en appuyant sur DIMMER (page 24).

Les informations de lecture sont affichées comme suit.

Exemple : lors de la lecture d'un DVD VIDEO ou d'un BD-ROM

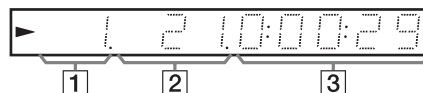

1 Numéro du titre en cours

2 Numéro du chapitre en cours

Veillez noter que le numéro du chapitre n'est pas affiché si le temps écoulé du titre excède 10 heures.

3 Temps écoulé du titre

Panneau arrière

Pour les raccordements, voir page 10 à 16.

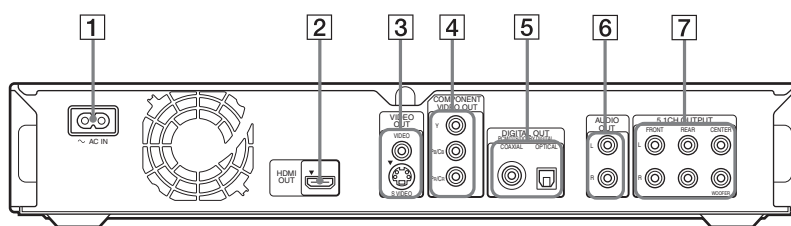

1 Borne AC IN (16)

2 Prise HDMI OUT (11, 12, 15)

3 Prises VIDEO OUT (VIDEO/S VIDEO) (10)

4 Prises COMPONENT VIDEO OUT (Y, P_B/C_B, P_R/C_R) (10)

5 Prises DIGITAL OUT (COAXIAL/OPTICAL) (13, 14)

6 Prises AUDIO OUT (L/R) (13, 14)

7 Prises 5.1CH OUTPUT (FRONT L/R, REAR L/R, CENTER, WOOFER) (14)

Glossaire

AACS

« Advanced Access Content System » est une spécification pour la gestion de contenus de divertissements numériques stockés sur la prochaine génération de supports optiques pré-enregistrés et enregistrés. La spécification permet aux consommateurs de bénéficier du contenu de divertissement numérique, y compris du contenu haute-définition.

Application BD-J

Le format BD-ROM prend en charge Java pour les fonctions interactives. « BD-J » offre aux fournisseurs de contenu des fonctionnalités quasi illimitées lors de la création de titres de BD-ROM interactifs.

AVCHD (page 7)

Le format AVCHD est un format de caméscope numérique haute définition utilisé pour enregistrer sur DVD des signaux SD (Définition standard) ou HD (Haute Définition) conformes à la spécification 1080i*¹ ou 720p*² en appliquant une technologie de codage avec compression efficace des données. Le format MPEG-4 AVC/H.264 est adopté pour compresser les données vidéo tandis que Dolby Digital ou PCM est employé pour la compression des données audio. Le format MPEG-4 AVC/H.264 peut compresser les images plus efficacement que le format conventionnel de compression des images. Le format MPEG-4 AVC/H.264 permet d'enregistrer sur DVD un signal vidéo haute définition (HD) provenant d'un caméscope numérique, comme le serait un signal TV de définition standard (SD).

*¹ Une spécification haute définition qui utilise 1080 lignes de balayage effectives et le format entrelacé.

*² Une spécification haute définition qui utilise 720 lignes de balayage effectives et le format progressif.

BD-R (page 5)

BD-R (Blu-ray Disc Recordable) est un disque Blu-ray Disc enregistrable, non-réinscriptible, disponible dans les mêmes capacités que le BD ci-dessous. Les contenus pouvant être enregistrés, mais ne pouvant pas être remplacés, un BD-R peut être utilisé pour archiver des données précieuses ou stocker et distribuer du matériel vidéo.

BD-RE (page 5)

BD-RE (Blu-ray Disc Rewritable) est un disque Blu-ray Disc enregistrable et réinscriptible, disponible dans les mêmes capacités que le BD ci-dessous. La fonctionnalité ré-enregistrable permet d'importantes applications d'édition et de programmation.

BD-ROM (page 6)

Les BD-ROM (Blu-ray Disc Read-Only Memory) sont des disques commercialisés et disponibles dans les mêmes capacités que le BD ci-dessous. Différents des contenus de films et vidéos conventionnels, ces disques disposent de fonctionnalités avancées comme un contenu interactif, des opérations de menu utilisant des menus contextuels (voir ci-dessous), la sélection de l'affichage des sous-titres et le diaporama. Bien qu'un BD-ROM puisse contenir toute forme de données, la plupart de ces disques contiennent des films au format haute définition destinés à être lus sur des lecteurs Blu-ray Disc.

Blu-ray Disc (BD) (page 6)

Un format de disque développé pour l'enregistrement/la lecture de vidéos haute définition (HD) (pour HDTV, etc.) et pour le stockage de grandes quantités de données. Un disque Blu-ray Disc simple couche contient jusqu'à 25 Go et un disque Blu-ray Disc double couche contient jusqu'à 50 Go de données.

Chapitre (page 25)

Sections d'une image ou de musique plus petites que des titres. Un titre est composé de plusieurs chapitres. En fonction du disque, il est possible qu'aucun chapitre ne soit enregistré.

Dolby Digital (page 47)

Technologie de compression audio numérique développée par Dolby Laboratories. Cette technologie est conforme au son surround multicanaux. Le canal arrière est de type stéréo. Ce format intègre également un canal de caisson de graves discret. Le système Dolby Digital fournit les mêmes canaux discrets offrant un son numérique de haute qualité comparable aux systèmes audio surround « Dolby Digital » pour le cinéma. L'enregistrement distinct des données pour chaque canal permet une séparation efficace des canaux. En outre, le traitement complètement numérique des données de canaux garantit une détérioration minimale du son.

Dolby Digital Plus (page 48)

Développé comme une extension de Dolby Digital, la technologie d'encodage audio prend en charge le son surround multicanaux 7.1.

Dolby Surround (Pro Logic) (page 47)

Technologie de traitement du signal audio développée par Dolby Laboratories pour le son surround. Lorsque le signal d'entrée contient un composant surround, le processus Pro Logic émet les signaux à l'avant, au centre et à l'arrière. Le canal arrière est de type mono.

Dolby TrueHD (page 48)

Dolby TrueHD est une technologie d'encodage sans perte qui prend en charge jusqu'à 8 canaux de son surround multi-canaux pour la prochaine génération de disques optiques. Le son reproduit est fidèle à la source originale, bit par bit.

DTS (page 47)

Technologie de compression audio numérique développée par DTS, Inc. Cette technologie est conforme au son surround multicanaux. Le canal arrière est de type stéréo. Ce format intègre également un canal de caisson de graves discret. Le système DTS fournit les mêmes canaux discrets offrant un son numérique de haute qualité. L'enregistrement distinct des données pour chaque canal permet une séparation efficace des canaux. En outre, le traitement complètement numérique des données de canaux garantit une détérioration minimale du son.

DTS-HD (page 48)

DTS-HD est un format étendu du système de codage audio Coherent Acoustics qui comprend également DTS Digital Surround, DTS-ES et DTS 96/24. DTS-HD est extrêmement flexible dans la prise en charge du nombre de canaux discrets de son surround. Alors que le son surround 7.1 canaux est prévu pour les disques Blu-ray Disc, les signaux audio peuvent être ramenés à 5.1 ou 2 canaux pour une compatibilité arrière et la qualité audio reproduite peut être au débit DTS Digital Surround ou au mode sans perte.

DVD-R (page 6)

Un DVD-R est un disque enregistrable de même taille qu'un DVD VIDEO. Le contenu ne peut être enregistré qu'une fois sur un DVD-R et il est du même format qu'un DVD VIDEO. Le DVD-R possède deux modes distincts : le mode VR et le mode Vidéo. Les DVD créés en mode Vidéo ont le même format qu'un DVD VIDEO, alors que les disques créés en mode VR (enregistrement vidéo) permettent de programmer et de monter le contenu.

DVD-RW (page 6)

Un DVD-RW est un disque enregistrable et réinscriptible de même taille qu'un DVD VIDEO. Le DVD-RW possède deux modes distincts : le mode VR et le mode Vidéo. Les DVD créés en mode Vidéo ont le même format qu'un DVD VIDEO, alors que les disques créés en mode VR (enregistrement vidéo) permettent de programmer et de monter le contenu.

DVD+R (page 6)

Un DVD+R (lire « plus R ») est un disque enregistrable de même taille qu'un DVD VIDEO. Le contenu ne peut être enregistré qu'une fois sur un DVD+R et il est du même format qu'un DVD VIDEO.

DVD+RW (page 6)

Un DVD+RW (lire « plus RW ») est un disque enregistrable et réinscriptible. Les disques DVD+RW utilisent un format d'enregistrement comparable au format DVD VIDEO.

DVD VIDEO (page 6)

Un format de disque qui contient jusqu'à huit heures d'images animées sur un disque de même diamètre qu'un CD. Un DVD simple couche à une seule face comporte jusqu'à 4,7 Go ; un DVD double couche à une seule face jusqu'à 8,5 Go ; un DVD simple couche et double face jusqu'à 9,4 Go ; un DVD double couche et double face jusqu'à 17 Go. Le format MPEG 2 est adopté pour une compression de données vidéo efficace. La technologie d'encodage à débit variable qui modifie les données à assigner en fonction du statut de l'image est adoptée pour la reproduction d'images haute qualité. Les données audio sont enregistrées en format multicanal, par exemple en Dolby Digital, ce qui vous permet d'écouter des sons d'une présence réaliste.

Format entrelacé

Le format entrelacé affiche une ligne sur deux d'une image sous la forme d'un « champ » unique. Il s'agit de la méthode normale d'affichage des images sur un téléviseur. Le champ pair affiche les lignes paires d'une image et le champ impair, ses lignes impaires.

Format progressif

En comparaison avec le format entrelacé qui affiche en alternance une ligne sur deux d'une image (champ) afin de créer une image, le format progressif affiche immédiatement l'intégralité de l'image sous la forme d'une image unique. Par conséquent, alors que le format entrelacé peut afficher 25 ou 30 images (50-60 champs) par seconde, le format progressif peut afficher 50-60 images par seconde. La qualité d'image générale augmente et les images fixes, le texte ainsi que les lignes horizontales sont plus nets.

HDMI (High-Definition Multimedia Interface)

HDMI est une interface qui prend à la fois en charge le son et l'image sur une connexion numérique unique. La connexion HDMI transporte des signaux vidéo standard à haute définition et des signaux audio multicanaux vers des composants AV comme des téléviseurs HDMI, sous forme numérique et sans dégradation.

La spécification HDMI prend en charge HDCP (High-bandwidth Digital Contents Protection), une technologie de protection contre la copie pour du contenu de divertissement numérique pour HDMI.

Logiciel basé sur un film, Logiciel basé sur une vidéo

Les DVD peuvent être classés comme des logiciels basés sur des films ou sur des vidéos. Des DVD basés sur des films contiennent les mêmes images (24 images par seconde) que celles présentées dans les cinémas. Des DVD basés sur des vidéos, comme des téléfilms ou des séries télévisées, affichent 25 images/50 champs (30 images/60 champs) par seconde.

Menu contextuel

Une opération de menu avancée disponible sur des BD-ROM. Le menu contextuel s'affiche lorsque vous appuyez sur MENU durant la lecture et est accessible lorsque la lecture est en cours.

MPEG-2

Un des schémas de compression de données vidéo établi par le Moving Picture Experts Group (MPEG), adopté pour les DVD VIDEO et les diffusions numériques à travers le monde. Le schéma spécifique MPEG-2 PS (Program Stream) pour des supports enregistrables comme un DVD VIDEO et MPEG-2 TS (Transport Stream) pour des diffusions numériques et d'autres communications.

Titre (page 26)

La plus longue séquence d'images ou de musique d'un DVD, d'un film, etc., dans un logiciel vidéo ou la totalité de l'album dans un logiciel audio.

x.v.Colour (page 8)

x.v.Colour est un terme plus familier pour désigner la norme xvYCC proposée par Sony et il s'agit d'une marque de Sony.

xvYCC est une norme internationale d'espace de couleur en vidéo.

Cette norme peut exprimer une plage de couleurs plus large que la norme de diffusion actuelle.

Spécifications

Système

Laser : Laser à semi-conducteur

Sorties

(**Nom de prise** : type de prise/niveau de sortie/impédance de charge)

AUDIO OUT L/R :

Prise phono/2 Vrms/10 kilohms

DIGITAL OUT (OPTICAL) :

Prise de sortie optique/-18 dBm (longueur d'onde 660 nm)

DIGITAL OUT (COAXIAL) :

Prise phono/0,5 Vp-p/75 ohms

5.1CH OUTPUT :

Prise phono/2 Vrms/10 kilohms

HDMI OUT :

Connecteur standard 19 broches HDMI

COMPONENT VIDEO OUT (Y, Pb/Cb, Pr/Cr) :

Prise phono/Y : 1,0 Vp-p, Pb/Cb, Pr/Cr

Cr : progressif ou entrelacé

= 0,7 Vp-p/75 ohms

VIDEO : Prise phono/1,0 Vp-p/

75 ohms

S VIDEO : mini DIN/Y 4 broches :

1,0 Vp-p, C : 0,3 Vp-p (PAL)/

75 ohms

Généralités

Alimentation requise :

220-240V CA, 50/60 Hz

Consommation électrique : 33 W

Dimensions (approx.) :

430 × 79 × 375 mm (largeur/hauteur/profondeur) parties saillantes comprises

Poids (approx.) : 4,5 kg

Température de fonctionnement :

5 °C à 35 °C

Humidité de fonctionnement : 25 % à

80 %

Accessoires fournis

Voir page 9.

Les spécifications et la conception sont sujettes à modification sans préavis.

Liste des codes langues

Pour plus de détails, voir page 49.

Langue (abbr.)	Code
Japonais (ja)	1001
Anglais (en)	0514
Français (fr)	0618
Allemand (de)	0405
Italien (it)	0920
Espagnol (es)	0519
Néerlandais (nl)	1412
Russe (ru)	1821
Chinois (zh)	2608
Coréen (ko)	1115
Grec (el)	0512
Afar (aa)	0101
Abkhazien (ab)	0102
Afrikaans (af)	0106
Amharic (am)	0113
Arabe (ar)	0118
Assamais (as)	0119
Aymara (ay)	0125
Azerbaïdjanais (az)	0126
Bashkir (ba)	0201
Biélorusse (be)	0205
Bulgare (bg)	0207
Bihari (bh)	0208
Bichelamare (bi)	0209
Bengali (bn)	0214
Tibétain (bo)	0215
Breton (br)	0218
Catalan (ca)	0301
Corse (co)	0315
Tchèque (cs)	0319
Gallois (cy)	0325
Danois (da)	0401
Bhoutanais (dz)	0426
Esperanto (eo)	0515
Estonien (et)	0520
Basque (eu)	0521
Perse (fa)	0601
Finois (fi)	0609
Fidji (fj)	0610
Féroïen (fo)	0615
Frison (fy)	0625
Irlandais (ga)	0701
Gaélique écossais (gd)	0704
Galicien (gl)	0712
Guarani (gn)	0714
Goujrati (gu)	0721
Haoussa (ha)	0801

Langue (abbr.)	Code
Hindi (hi)	0809
Croate (hr)	0818
Hongrois (hu)	0821
Arménien (hy)	0825
Interlingua (ia)	0901
Interlingue (ie)	0905
Inupiak (ik)	0911
Indonésien (in)	0914
Islandais (is)	0919
Hébreu (iw)	0923
Yiddish (ji)	1009
Javanais (jw)	1023
Géorgien (ka)	1101
Kazakh (kk)	1111
Groenlandais (kl)	1112
Cambodgien (km)	1113
Kannara (kn)	1114
Cachemiri (ks)	1119
Kurde (ku)	1121
Kirghiz (ky)	1125
Latin (la)	1201
Lingala (ln)	1214
Laotien (lo)	1215
Lituanien (lt)	1220
Letton (lv)	1222
Malgache (mg)	1307
Maori (mi)	1309
Macédonien (mk)	1311
Malayalam (ml)	1312
Mongol (mn)	1314
Moldave (mo)	1315
Marathe (mr)	1318
Malais (ms)	1319
Maltais (mt)	1320
Birman (my)	1325
Nauruan (na)	1401
Népalais (ne)	1405
Norvégien (no)	1415
Occitan (oc)	1503
Oromo (om)	1513
Oriya (or)	1518
Pendjabi (pa)	1601
Polonais (pl)	1612
Pachtou (ps)	1619
Portugais (pt)	1620
Quetchua (qu)	1721
Rhéo-roman (rm)	1813
Kirundi (rn)	1814
Roumain (ro)	1815
Kinyarwanda (rw)	1823
Sanskrit (sa)	1901
Sindhi (sd)	1904
Sango (sg)	1907
Serbo-croate (sh)	1908

Langue (abbr.)	Code
Cinghalais (si)	1909
Slovaque (sk)	1911
Slovène (sl)	1912
Samoan (sm)	1913
Chona (sn)	1914
Somali (so)	1915
Albanais (sq)	1917
Serbe (sr)	1918
Siswati (ss)	1919
Sesoutho (st)	1920
Soudanais (su)	1921
Suédois (sv)	1922
Souahili (sw)	1923
Tamoul (ta)	2001
Telougou (te)	2005
Tadjik (tg)	2007
Thai (th)	2008
Tigréen (ti)	2009
Turkmène (tk)	2011
Tagalog (tl)	2012
Setswana (tn)	2014
Tonga (to)	2015
Turc (tr)	2018
Tsonga (ts)	2019
Tatar (tt)	2020
Tchi (tw)	2023
Ukrainien (uk)	2111
Oourdou (ur)	2118
Ouzbek (uz)	2126
Vietnamien (vi)	2209
Volapük (vo)	2215
Wolof (wo)	2315
Xhosa (xh)	2408
Yoruba (yo)	2515
Zoulou (zu)	2621

Liste des codes de pays/zones de blocage parental

Pour plus de détails, voir page 50.

Zone (abbr.)	Code
Allemagne (de)	0405
Argentine (ar)	0118
Australie (au)	0121
Autriche (at)	0120
Belgique (be)	0205
Brésil (br)	0218
Canada (ca)	0301
Chili (cl)	0312
Chine (cn)	0314
Corée, République de (kr)	1118
Danemark (dk)	0411
Espagne (es)	0519
Finlande (fi)	0609
France (fr)	0618
Fédération de Russie (ru)	1821
Hong Kong (hk)	0811
Inde (in)	0914
Indonésie (id)	0904
Italie (it)	0920
Japon (jp)	1016
Malaisie (my)	1325
Mexique (mx)	1324
Norvège (no)	1415
Nouvelle-Zélande (nz)	1426
Pakistan (pk)	1611
Pays-Bas (nl)	1412
Philippines (ph)	1608
Portugal (pt)	1620
Royaume-Uni (gb)	0702
Singapour (sg)	1907
Suisse (ch)	0308
Suède (se)	1905
Taiwan (tw)	2023
Thaïlande (th)	2008
États-Unis d'Amérique (us)	2119

Index

Les mots entre guillemets apparaissent à l'écran.

Nombres

5.1CH OUTPUT 14, 51

A

AACS 60

Affichage

fenêtre d'affichage du panneau
avant 59

ANGLE 24

AUDIO 24

AVCHD 7, 60

B

BD-R 5, 60

BD-RE 5, 60

« Blocage parental » 50

Blu-ray Disc 6, 60

« BRAVIA » Theatre Sync 11

C

CD 6

Chapitre 60

Code de zone 7

Commande HDMI 11, 21, 52

« Configuration audio » 47

« Configuration des enceintes » 51

« Configuration vidéo » 45

D

Dépannage 54

« Diaporama » 41

DIMMER 24

DISPLAY 24

Disques compatibles 6

Dolby Digital 14, 60

Dolby Digital Plus 48, 60

Dolby TrueHD 48, 60

DTS 60

DTS-HD 48, 60

DVD VIDEO 61

DVD+R 61

DVD+RW 61

DVD-R 60

DVD-RW 61

F

Fenêtre d'affichage du panneau avant 59

« Films » 32

Format entrelacé 61

Format progressif 61

« Format TV » 45

H

« Haut-parleurs » 12, 51

HDMI 11, 12, 18, 45, 47, 61

I

Informations du disque 26

L

« Langue » 49

Liste de titres 22

Logiciel basé sur un film 61

Logiciel basé sur une vidéo 61

M

« Mémoire » 28

Menus Réglages 44

« Mixage Aval DTS » 47

« Mode sortie audio » 51

MPEG 32

« Musique » 36

O

« Options » 52

P

« Photos » 40

Piles 16

POP UP/MENU 25

Pro Logic 14, 47, 60

R

Raccordement

câbles audio 12

câbles vidéo 10

Recherche 26, 34, 38, 42

Réglage facile 18

« Réglages » 22

« Réglages A/V » 22

« Réglages Audio » 27

« Réglages Vidéo » 28

Réinitialisation du lecteur 53

S

« Sortie Dolby Digital » 47

« Sortie DTS » 47

SUBTITLE 24

T

Télécommande 16, 17, 24

Titre 61

TOP MENU 25

Touches de couleur 24

X

x.v.Colour 8, 61

