

**D** STEINEL-Schnell-Service  
Dieselstraße 80-84  
33442 Herzbrock-Clarholz  
Tel: +49/5245/448-188  
Fax: +49/5245/448-197  
www.steinell.de

**A** I. MÜLLER  
Peter-Paul-Str. 15  
A-2201 Gerasdorf bei Wien  
Tel.: + 43/22 46/21 46  
Fax: +43/22 46/2 54 66  
info@imueller.at

**CH** PUAG AG  
Oberebenestrasse 51  
CH-5620 Bremgarten  
Tel.: + 41/56/6 48 88 88  
Fax: +41/56/6 48 88 80  
info@puag.ch

**GB** STEINEL U. K. LTD.  
25, Manasty Road · Axis Park  
Orton Southgate  
GB-Peterborough Cambs PE2 6UP  
Tel.: +44/1733/366-700  
Fax: +44/1733/366-701  
steinel@steinel.co.com

**IRL** STC SOCKET TOOL COMPANY Limited  
8, Queen Street, Smithfield  
IRL-Dublin 7  
Tel.: +3 53/1/8 72 54 33  
Fax: +3 53/1/8 72 51 95  
sockettool@eircom.net

**F** DUVAUCHEL S.A.  
ACTICENTRE - CTR 2  
Rue des Famards - Bat. M - Lot 3  
F-59818 Lesquin Cedex  
Tél.: +33/3/20 30 34 00  
Fax: +33/3/20 30 34 20  
info@steinelfrance.com

**NL** VAN SPIJK AGENTUREN  
Postbus 2  
5688 HP OIRSCHOT  
De Schepers 260  
5688 HP OIRSCHOT  
Tel. 0499 571810  
Fax. 0499 575795  
vsa@vanspijk.nl  
www.vanspijk.nl

**B** VSA handel Bvba  
Hagelberg 29  
B-2440 Geel  
Tel.: +32/14/256050  
Fax: +32/14/256059  
info@vsahandel.be  
www.vsahandel.be

**L** A. R. Tech.  
19, Rue Eugène Ruppert, Cloche D'Or  
BP 1044  
L-1010 Luxembourg  
Tel.: +3 52/49/33 33  
Fax: +3 52/40/26 34  
com@artech.lu

**I** STEINEL Italia S.r.l.  
Largo Donegani 2  
I-20121 Milano  
Tel.: +39/02/96457231  
Fax: +39/02/96459295  
info@steinel.it  
www.steinel.it

**E** SAET-94 S.L.  
C/ Trepadella, nº 10  
Pol. Ind. Castellbisbal Sud  
E-08755 Castellbisbal (Barcelona)  
Tel.: + 34/93/772 28 49  
Fax: +34/93/772 01 80  
saet94@saet94.com

**P** PRONODIS - Sol. Tec., Lda  
Zona Industrial Vila Verde Sul, Lt 14  
P-3770-305 Oliveira do Bairro  
Tel.: +351/234/484031  
Fax: +351/234/484033  
pronodis@pronodis.pt

**S** KARL H STRÖM AB  
Verktygsvägen 4  
S-553 02 Jönköping  
Tel.: +46/36/31 42 40  
Fax: +46/36/31 42 49  
www.khs.se

**DK** BROMMANN Aps  
Ellegaardsvej 18  
DK-6400 Sønderborg  
Tel.: +45 74428862 · Fax.: +45 74434360  
brommann@brommann  
www.brommann.dk

**FIN** Oy Hedtec Ab  
Hedengren yhtiö · Lauttasaarentie 50  
FIN-00200 Helsinki  
Tel.: +358/9/682 881  
Fax: +358/9/673813  
www.hedtec.fi/valaistus · lighting@hedtec.fi

**N** Vilan AS  
Tvetenveien 30 B  
N-0666 Oslo  
Tel.: +47/22 72 50 00  
Fax: +47/22 72 50 01  
post@vilan.no

**GR** PANOS Lingonis + Sons O. E.  
Aristofanous 8 Str.  
GR-10554 Athens  
Tel.: + 30/210/3 21 20 21  
Fax: +30/210/3 21 86 30  
lygonis@otenet.gr

**TR** EGE SENSÖRLÜ AYDINLATMA İTH. İHR.  
TİC. VE PAZ. Ltd. STİ.  
Gersan Sanayi Sitesi 659 · Sokak No. 510  
TR-06370 Bati Sitesi (Ankara)  
Tel.: +90/3 12/2 57 12 33  
Fax: +90/3 12/2 55 60 41  
ege@egeaydinlatma.com  
www.egeaydinlatma.com

ATERSAN İTHALAT MAK. İNŞ. TEKNİK  
MLZ. SAN. ve TİC. A.Ş.  
Tersane Cad. No: 63  
34420 Karaköy / İstanbul  
Tel. +90/212/2920664 Pbx.  
Fax. +90/212/2920665  
info@atersan.com · www.atersan.com

**CZ** ELNAS s.r.o.  
Oblekovicke 394  
CZ-671 81 Znojmo  
Tel.: +4 20/5 15/22 01 26  
Fax: +4 20/5 15/24 43 47  
www.elnas.cz

**PL** LANGE ŁUKASZUK Sp.j.  
Byków, ul. Wroclawska 43  
PL-55-095 Mirków  
Tel.: +48/71/3980861  
Fax: +48/71/3980819  
firma@langelukaszuk.pl

**H** DINOCOOP Kft  
Radvány u. 24  
H-1118 Budapest  
Tel.: +36/1/3193064  
Fax: +36/1/3193066  
dinocoop@dinocoop.hu

**LT** KVARCAS  
Neries krantine 32  
LT-48463, Kaunas  
Tel.: +3 70/37/40 80 30  
Fax: +3 70/37/40 80 31  
info@kvarcas.lt

**EST** FORTRONIC AS  
Tegur 45c  
EST 51013 Tartu  
Tel.: +3 72/7/47 52 08  
Fax: +3 72/7/36 72 29  
info@fortronic.ee

**SLO** LOG Zabnica D.O.O.  
Podjetje Za Trgovino  
Srednje Bitnje 70  
SLO-4209 Zabnica  
Tel.: +3 86/42/31 20 00  
Fax: +3 86/42/31 23 31  
info@log.si

**SK** NECO s.r.o.  
Ružová ul. 111  
SK-01901 Ilava  
Tel.: +421/42/4 45 67 10  
Fax: +421/42/4 45 67 11  
steinel@neco.sk

**RO** Steinel Distribution SRL  
Parc industrial Metrom  
RO - 500269 Brasov  
Str. Carpatilor nr. 60  
Tel.: + 40(0)268 53 00 00  
Fax: + 40(0)268 53 11 11  
www.steinell.ro

**HR** DALJINSKO UPRAVLJANJE d.o.o.  
B. Smetane 10  
HR-10 000 Zagreb  
Tel.: +3 85/1/3 88 66 77  
Fax: +3 85/1/3 88 02 47  
daljinsko-upravljanje@zg.inet.hr

**LV** AMBERGS SIA  
Brivibas gatve 195-16  
LV-1039 Riga  
Tel.: 00371 67550740  
Fax: 00371 67552850  
www.ambergs.lv

**RUS** Производитель:  
STEINEL Vertrieb GmbH & Co. KG  
D-33442 Herzbrock-Clarholz  
Германия  
Тел.: +49(0) 5245/448-0  
Факс: +49(0) 5245/448-197

SVETILNIKI  
Str. Malaya Ordinka, 39  
RUS-113184 Moskau  
Tel.: +7/95/2 37 28 58  
Fax: +7/95/2 37 11 82  
goncharov@o-svet.ru

110014467 12/2010 Technische Änderungen vorbehalten.

## XLed Home 1

i





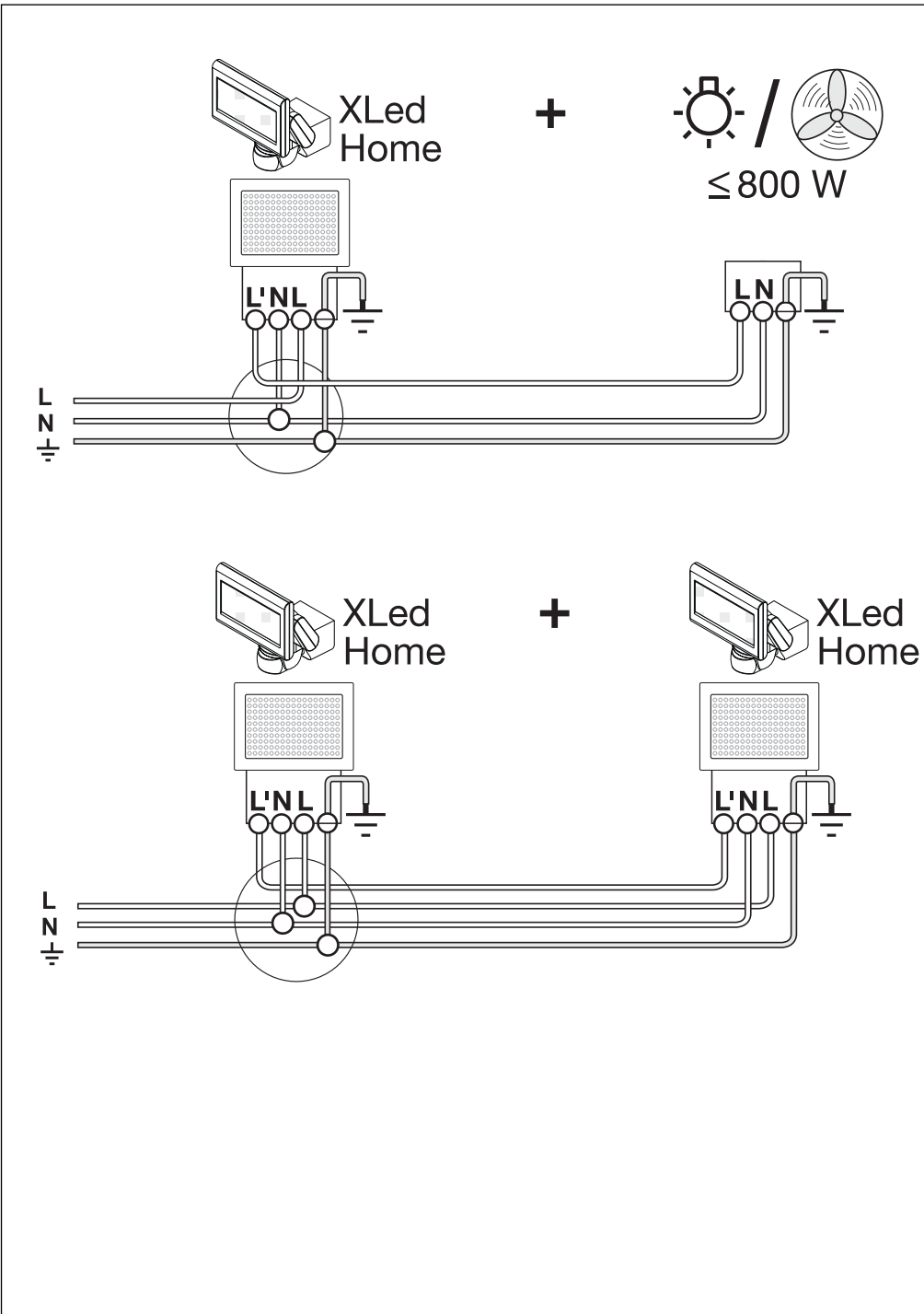

## D Montageanleitung

### Sehr geehrter Kunde,

vielen Dank für das Vertrauen, das Sie uns beim Kauf Ihres neuen STEINEL-Sensor-LED-Strahlers entgegengebracht haben. Sie haben sich für ein hochwertiges Qualitätsprodukt entschieden, das mit größter Sorgfalt produziert, getestet und verpackt wurde. Bitte machen Sie sich vor der Installation mit dieser

Montageanleitung vertraut. Denn nur eine sachgerechte Installation und Inbetriebnahme gewährleistet einen langen, zuverlässigen und störungsfreien Betrieb.

Wir wünschen Ihnen viel Freude an Ihrem neuen STEINEL-Sensor-LED-Strahler.

### Das Prinzip ⑦

Bewegung schaltet Licht, Alarm und vieles mehr. Für Ihren Komfort, zu Ihrer Sicherheit. Sei es im privaten Bereich zur Haus- und Grundstücksbeleuchtung oder im gewerblichen Bereich z.B. zur Beleuchtung des Firmengeländes, dieser Sensor-LED-Strahler ist überall schnell montiert und betriebsbereit. 170 LEDs sorgen beim XLed-Home-Strahler für eine perfekte Ausleuchtung und einen sensationell niedrigen Energiebedarf.

Mit Hilfe des Sensors wird ein Erfassungswinkel von  $140^\circ$  mit einem Schwenkbereich von  $180^\circ$  horizontal und  $90^\circ$  vertikal erreicht.

**Wichtig:** Die sicherste Bewegungserfassung haben Sie, wenn der Sensor seitlich zur Gehrichtung montiert wird und keine Hindernisse (wie z. B. Bäume, Mauern etc.) die Sicht des Sensors behindern. Die Reichweite ist eingeschränkt, wenn Sie direkt auf den Sensor zugehen.

### Gerätebeschreibung

- ① LED Strahlerkopf im Flatdesign
- ② Wandhalter mit Steckklemme
- ③ Kühlkörper
- ④ Sensoreinheit schwenkbar
- ⑤ Dichtstopfen
- ⑥ Abdeckaufkleber

- ⑦ Das Prinzip
- ⑧ Dämmerungseinstellung
- ⑨ Zeiteinstellung
- ⑩ Reichweiteinstellung/Justierung des Erfassungsbereichs
- I Netzanschluss Zuleitung Unterputz
- II Netzanschluss Zuleitung Aufputz

### ! Sicherheitshinweise

- Vor allen Arbeiten am Gerät die Spannungszufuhr unterbrechen!
- Bei der Montage muss die anzuschließende elektrische Leitung spannungsfrei sein. Daher als Erstes Strom abschalten und Spannungsfreiheit mit einem Spannungsprüfer überprüfen.
- Bei der Installation dieser Geräte handelt es sich um eine Arbeit an der Netzspannung; sie muss daher fachgerecht nach den länderspezifischen Installationsvorschriften und Anschlußbedingungen durchgeführt werden (© - VDE 0100, A - ÖVE/ÖNORM E 8001-1, EN - SEV 1000)

- Montieren Sie das Gerät nicht auf gewöhnlich leicht entflammaren Oberflächen.
- Geeignet für Außen- und für Innenräume.
- Der Sensor-LED-Strahler ist nur für die Wandmontage und nicht für die Deckenmontage vorgesehen.
- Das Strahlergehäuse erwärmt sich während des Betriebes. Die Ausrichtung des LED-Kopfes nur durchführen, wenn dieser abgekühlt ist.
- Nicht aus kurzer Distanz oder einen längeren Zeitraum ( $> 5 \text{ min.}$ ) in die LED-Leuchte blicken. Dies kann zu einer Schädigung der Netzhaut führen.

## Installation ①–⑦

Der Montageort sollte mindestens 50 cm von einer anderen Leuchte entfernt sein, da Wärmestrahlung zur Auslösung des Systems führen kann. Um die angegebene Reichweite von max. 14 m zu erzielen, sollte die Montagehöhe ca. 2 m betragen. Montieren Sie das Gerät auf einen festen Untergrund, um Fehlschaltungen zu vermeiden.

Die Netzzuleitung besteht aus einem 3-adrigen Kabel:

**L** = Phase (meistens schwarz oder braun)  
**N** = Neutraleiter (meistens blau)  
**PE** = Schutzleiter (grün/gelb) ⊕

**Wichtig:** Ein Vertauschen der Anschlüsse führt im Gerät oder Ihrem Sicherungskasten später zum Kurzschluss. In diesem Fall müssen die einzelnen Kabel identifiziert und neu montiert werden. In die Netzzuleitung kann ein geeigneter Netzschalter zum EIN- und AUS-Schalten montiert sein.

## Funktionen

**Dämmerungseinstellung (Ansprechschwelle) ⑧**  
(Werkseinstellung: Tageslichtbetrieb 2000 Lux)

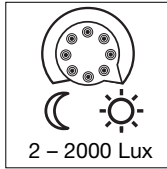

Stufenlos einstellbare Ansprechschwelle des Sensors von 2 – 2000 Lux.  
Einstellregler auf ☀ gestellt = Tageslichtbetrieb ca. 2000 Lux.  
Einstellregler auf ☾ gestellt = Dämmerungsbetrieb ca. 2 Lux.  
Zur Einstellung des Erfassungsbereiches bei Tageslicht ist der Einstellregler auf (Tageslichtbetrieb) zu stellen.

**Ausschaltverzögerung (Zeiteinstellung) ⑨**  
(Werkseinstellung: 8 Sek.)

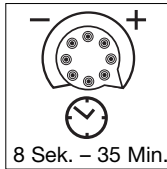

Einstellregler auf – gestellt = kürzeste Zeit (8 sek.)  
Einstellregler auf + gestellt = längste Zeit (35 min.)

Bei Einstellung des Erfassungsbereiches wird empfohlen die kürzeste Zeit zu wählen.

## Reichweiteneinstellung/Justierung ⑩

Je nach Bedarf kann der Erfassungsbereich optimal eingestellt werden. Reichweite 2 – 14 m.

- Durch Kippen der Sensoreinheit 90° horizontal und 180° vertikal.
- durch Abdeckaufkleber, um z. B. Gehwege oder Nachbargrundstücke auszugrenzen.

## Betrieb und Pflege

Für spezielle Einbruchalarmanlagen ist das Gerät nicht geeignet, da die hierfür vorgeschriebene Sabotagesicherheit fehlt. Witterungseinflüsse können die Funktion der Sensor-LED-Strahler beeinflussen. Bei starken Windböen, Schnee, Regen, Hagel kann es zu einer Fehlschaltung kommen, da die plötzlichen

Temperaturschwankungen nicht von Wärmequellen unterschieden werden können.

Die Erfassungslinse kann bei Verschmutzung mit einem feuchten Tuch (ohne Reinigungsmittel) gesäubert werden.

## Technische Daten

Abmessungen (H x B x T):	210 x 175 x 180 mm
Gewicht:	1,3 kg
Leistung:	170 LED's ca. 14,8 W
Zusätzliche Schaltleistung:	max. 800 W (ohmsche Last, z. B. Glühlampen) max. 400 W (unkompensiert, induktiv, $\cos \varphi = 0,5$ , z. B. Leuchtstofflampen) max. 400 W (EVGs, kapazitiv, z. B. Energiesparlampen, max. 4 Stück, $\leq 88 \mu\text{F}$ )
Lebensdauer LEDs:	bis 50.000 Std. (bei 3 Std./Tag ca. 45 Jahre)
Erfassungswinkel:	140° mit Unterkriechschutz
Erfassungs-Reichweite:	max. 14 m
Projizierte Fläche:	307 cm <sup>2</sup> + 175 cm <sup>2</sup>
Schwenkbereich der Sensoreinheit:	180° horizontal, 90° vertikal
Schwenkbereich des Strahlers:	180° horizontal, 120° vertikal
Zeiteinstellung:	8 sek. – 35 min.
Dämmerungseinstellung:	2 – 2000 Lux
Schutzart:	IP 44
Schutzklasse:	I
Temperaturbereich:	-20 °C bis +40 °C

## Betriebsstörungen

Störung	Ursache	Abhilfe
Sensor-LED-Strahler ohne Spannung	<ul style="list-style-type: none"> <li>■ Sicherung defekt, nicht eingeschaltet, Leitung unterbrochen</li> <li>■ Kurzschluss</li> </ul>	<ul style="list-style-type: none"> <li>■ neue Sicherung, Netzschalter einschalten; Leitung mit Spannungsprüfer überprüfen</li> <li>■ Anschlüsse überprüfen</li> </ul>
Sensor-LED-Strahler schaltet nicht ein	<ul style="list-style-type: none"> <li>■ bei Tagesbetrieb, Dämmerungseinstellung steht auf Nachtbetrieb</li> <li>■ Netzschalter AUS</li> <li>■ Sicherung defekt</li> <li>■ Erfassungsbereich nicht gezielt eingestellt</li> </ul>	<ul style="list-style-type: none"> <li>■ neu einstellen</li> <li>■ Einschalten</li> <li>■ neue Sicherung, evtl. Anschluss überprüfen</li> <li>■ neu justieren</li> </ul>
Sensor-LED-Strahler schaltet nicht aus	<ul style="list-style-type: none"> <li>■ dauernde Bewegung im Erfassungsbereich</li> </ul>	<ul style="list-style-type: none"> <li>■ Bereich kontrollieren und evtl. neu justieren bzw. abdecken</li> </ul>
Sensor-LED-Strahler schaltet immer EIN/AUS	<ul style="list-style-type: none"> <li>■ Tiere bewegen sich im Erfassungsbereich</li> </ul>	<ul style="list-style-type: none"> <li>■ Sensor höher schwenken bzw. gezielt abdecken; Bereich umstellen, bzw. abdecken</li> </ul>
Sensor-LED-Strahler schaltet unerwünscht ein	<ul style="list-style-type: none"> <li>■ Wind bewegt Bäume und Sträucher im Erfassungsbereich</li> <li>■ Erfassung von Autos auf der Straße</li> <li>■ plötzliche Temperaturveränderung durch Witterung (Wind, Regen, Schnee) oder Abluft aus Ventilatoren, offenen Fenstern</li> <li>■ Sensor-LED-Strahler schwankt (bewegt sich) durch z.B. Windböen oder starken Niederschlag</li> </ul>	<ul style="list-style-type: none"> <li>■ Bereich umstellen</li> <li>■ Bereich umstellen</li> <li>■ Bereich verändern, Montageort verlegen</li> <li>■ Sensor-LED-Strahler auf einen festen Untergrund montieren</li> </ul>

## CE Konformitätserklärung

Dieses Produkt erfüllt die Niederspannungsrichtlinie 2006/95/EG, EMV-Richtlinie 2004/108/EG sowie RoHS Richtlinie 2002/95/EG.

## Funktionsgarantie

Dieses STEINEL-Produkt ist mit größter Sorgfalt hergestellt, funktions- und sicherheitsgeprüft nach geltenden Vorschriften und anschließend einer Stichprobenkontrolle unterzogen. STEINEL übernimmt die Garantie für einwandfreie Beschaffenheit und Funktion. Die Garantiefrist beträgt 5 Jahre und beginnt mit dem Tag des Verkaufs an den Verbraucher. Wir beseitigen Mängel, die auf Material- oder Fabrikationsfehlern beruhen, die Garantieleistung erfolgt durch Instandsetzung oder Austausch mangelhafter Teile nach unserer Wahl. Eine Garantieleistung entfällt für Schäden an Verschleißteilen sowie für Schäden und Mängel, die durch unsachgemäße Behandlung oder Wartung auftreten. Weitergehende Folgeschäden an fremden Gegenständen sind ausgeschlossen.

Die Garantie wird nur gewährt, wenn das zerlegte Gerät mit kurzer Fehlerbeschreibung, Kassenbon oder Rechnung (Kaufdatum und Händlerstempel), gut verpackt, an die zutreffende Servicestation eingeschickt wird.

### Reparaturservice:

Nach Ablauf der Garantiezeit oder Mängeln ohne Garantieanspruch repariert unser Werkservice. Bitte das Produkt gut verpackt an die nächste Servicestation senden.



## GB Installation instructions

Dear Customer,

Congratulations on purchasing your new STEINEL sensor-switched LED floodlight and thank you for the confidence you have shown in us. You have chosen a high-quality product that has been manufactured, tested and packed with the greatest care.

Please familiarise yourself with these instructions before attempting to install the floodlight because prolonged, reliable and trouble-free operation will only be ensured if it is fitted and used properly.

We hope your new STEINEL sensor-switched LED floodlight will bring you lasting pleasure.

### Principle ⑦

Movement triggers lights, alarms and many other devices - for your convenience and safety. Whether at home, to illuminate your property, or commercially, e.g. to light up business premises, this sensor-switched LED floodlight is quickly installed and ready for use. 170 LED's give the XLed Home floodlight what it takes to deliver perfect illumination with a sensationally low energy requirement.

The sensor provides an angle of coverage of 140° with a swivelling range of 180° and tilting range of 90°.

**Important:** The most reliable way of detecting movement is to install the sensor so that it points across the direction in which a person would walk and by ensuring that no obstacles (such as trees, walls etc.) obstruct the line of vision. Reach is restricted when you walk straight towards the sensor.

### System components

- ① LED floodlight head in flat design
- ② Wall mount with plug-in terminal
- ③ Heat sink
- ④ Tilting/swivelling sensor unit
- ⑤ Sealing plug
- ⑥ Adhesive shrouds

- ⑦ Principle
- ⑧ Twilight setting
- ⑨ Time setting
- ⑩ Reach setting/adjustment of detection angle
- I Mains connection, concealed wiring
- II Mains connection, surface wiring

### ! Safety warnings

- Disconnect the power supply before attempting any work on the unit.
- During installation, the electrical wiring being connected must be dead. Therefore, switch off the power first and use a voltage tester to make sure the wiring is off circuit.
- Installing these lights involves work on the mains voltage supply; this work must therefore be carried out professionally in accordance with applicable national wiring regulations and electrical operating conditions (Ⓢ - VDE 0100, ⓐ - ÖVE/ÖNORM E 8001-1, Ⓜ - SEV 1000)

- Do not install the unit on normally flammable surfaces.
- Suitable for indoor and outdoor use.
- The sensor-switched LED floodlight is only intended for wall mounting and not for ceiling mounting.
- The floodlight housing gets warm while it is switched 'ON'. Only adjust the angle of the LED head once it has cooled down.
-  Do not look into the LED light at short range or for any prolonged period (> 5 min.). You could damage your retina.

## Installation ①–⑦

The site of installation should be at least 50 cm away from another light because heat radiated from it may activate the system. To obtain the specified max. reach of 14 m, the sensor should be installed at a height of approx. 2 m. Install the unit on a firm surface to avoid unintentional triggering.

The mains supply lead is a 3-core cable.

**L** = phase conductor (usually black or brown)  
**N** = neutral conductor (usually blue)  
**PE** = protective-earth conductor (green/yellow) ⊕

**Important:** Connecting the conductors to the wrong terminals will produce a short circuit in the unit or your fuse box at a later stage when you come to switch the power on. In this case, you must identify the individual cables and re-connect them. A suitable mains switch for switching the light "ON" and "OFF" can be installed in the mains lead.

## Functions

### Light threshold (response threshold) ⑧

(factory setting:  
Daylight operation at 2000 lux)

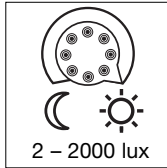

Sensor response threshold can be infinitely varied from 2 – 2000 lux.

Control dial set to ☀ = daylight operation approx. 2000 lux.

Control dial set to ☾ = twilight operation approx. 2 lux. To adjust the detection zone in daylight, the control dial must be set to (daylight operation).

### Switch-off delay (time setting) ⑨

(factory setting: 8 sec.)

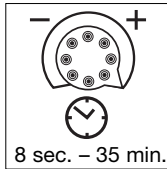

Control dial set to - = shortest time (8 sec.)  
Control dial set to + = longest time (35 min.)

When setting the detection zone, we recommend selecting the shortest time.

## Reach setting/adjustment ⑩

The detection zone setting can be optimised to suit requirements. Reach 2 – 14 m.

- By swivelling the sensor unit through 90° and tilting it through 180°.
- using adhesive shrouds, e.g. to mask out paths or neighbouring property.

## Operation and maintenance

The unit is not suitable for burglary alarm systems as it is not tamperproof in the manner prescribed for such systems. Weather can affect operation of the sensor-switched LED floodlight. Strong gusts of wind, snow, rain and hail may cause the light to come 'ON'

when it is not wanted because the sensor is unable to distinguish sudden changes in temperature from sources of heat.

The detector lens may be cleaned with a damp cloth if it gets dirty (do not use cleaning agents).

## Technical specifications

Dimensions (H x W x D):	210 x 175 x 180 mm
Weight:	1.3 kg
Output:	170 LED's approx. 14,8 W
Additional switching capacity:	800 W max. (resistive load, e.g. filament bulbs) 400 W max. (uncorrected, inductive, $\cos \varphi = 0.5$ , e.g. fluorescent lamps) 400 W max. (electronic ballasts, capacitive, e.g. low-energy lamp, 4 each, $\leq 88$ )
LED lifespan:	up to 50,000 hrs. (at 3 hrs./day, approx. 45 years)
Detection angle:	140° with sneak-by guard
Detection reach:	14 m max.
Projected area:	307 cm <sup>2</sup> + 175 cm <sup>2</sup>
Sensor unit adjustment range:	180° (swivelling), 90° (tilting)
Floodlight adjustment range:	180° (swivelling), 120° (tilting)
Time setting:	8 sec. – 35 min.
Twilight setting:	2 – 2000 lux
IP rating:	IP 44
Protection class:	I
Temperature range:	-20° C to +40° C

## Troubleshooting

Malfunction	Cause	Remedy
Sensor-switched LED floodlight without power	<ul style="list-style-type: none"> <li>■ Fuse faulty, not switched 'ON', break in wiring</li> <li>■ Short circuit</li> </ul>	<ul style="list-style-type: none"> <li>■ Fit new fuse; switch 'ON' mains switch; check wiring with voltage tester</li> <li>■ Check connections</li> </ul>
Sensor-switched LED floodlight will not switch 'ON'	<ul style="list-style-type: none"> <li>■ Twilight control set to night-time mode during daytime operation</li> <li>■ Mains power switch 'OFF'</li> <li>■ Fuse faulty</li> <li>■ Detection zone not properly targeted</li> </ul>	<ul style="list-style-type: none"> <li>■ Adjust setting</li> <li>■ Switch 'ON'</li> <li>■ Fit new fuse, check connection if necessary</li> <li>■ Re-adjust</li> </ul>
Sensor-switched LED floodlight will not switch 'OFF'	<ul style="list-style-type: none"> <li>■ Permanent movement in the detection zone</li> </ul>	<ul style="list-style-type: none"> <li>■ Check zone and readjust if necessary or apply shroud</li> </ul>
Sensor-switched LED floodlight keeps switching 'ON' and 'OFF'	<ul style="list-style-type: none"> <li>■ Animals moving in the detection zone</li> </ul>	<ul style="list-style-type: none"> <li>■ Tilt sensor higher or apply specific shrouds; adjust zone, or apply shrouds</li> </ul>
Sensor-switched LED floodlight switches 'ON' when it should not	<ul style="list-style-type: none"> <li>■ Wind is moving trees and bushes in the detection zone</li> <li>■ Cars in the street are being detected</li> <li>■ Sudden temperature changes due to weather (wind, rain, snow) or air expelled from fans, open windows</li> <li>■ Sensor-switched LED floodlight is moving (swaying) due to gusts of wind or heavy rain.</li> </ul>	<ul style="list-style-type: none"> <li>■ Change detection zone</li> <li>■ Change detection zone</li> <li>■ Change detection zone, change site of installation</li> <li>■ Mount sensor-switched LED floodlight on a firm surface</li> </ul>

## CE Declaration of conformity

This product complies with Low Voltage Directive 2006/95/EC, EMC Directive 2004/108/EC as well as RoHS Directive 2002/95/EC.

## Functional warranty

This STEINEL product has been manufactured with utmost care, tested for proper operation and safety and then subjected to random sample inspection. STEINEL guarantees that it is in perfect condition and proper working order. The warranty period is 5 years and starts on the date of sale to the consumer. We will remedy defects caused by material flaws or manufacturing faults. The warranty will be met by repair or replacement of the defective parts at our own discretion. The warranty shall not cover damage to wear parts, damage or defects caused by improper treatment or maintenance. Further consequential damage to other objects is excluded.

Claims under the warranty will only be accepted if the unit is sent fully assembled and well-packed with a brief description of the fault, a receipt or invoice (date of purchase and dealer's stamp) to the appropriate Service Centre.

### Repair service:

Our Customer Service Department will repair faults not covered by warranty or after the warranty period. Please send the product well packed to your nearest Service Centre.



## F Instructions de montage

**Cher client,**

Nous vous remercions de la confiance que vous avez témoignée à STEINEL en achetant ce projecteur LED à détecteur. Vous avez choisi un article de très grande qualité, fabriqué, testé et conditionné avec le plus grand soin. Avant de l'installer, veuillez lire attentivement ces instructions de montage. En effet, seules une installation

et une mise en service correctement effectuées garantissent durablement un fonctionnement impeccable et fiable.

Nous souhaitons que votre nouveau projecteur LED à détecteur STEINEL vous apporte entière satisfaction.

## Le principe ⑦

Pour votre confort et votre sécurité, le mouvement allume la lumière, commande une alarme, etc. Que ce soit pour éclairer votre maison ou votre terrain, ou pour un usage commercial, par ex. pour éclairer le site de l'entreprise, ces projecteurs LED à détecteur s'installent rapidement partout et sont prêts à fonctionner.

Dans le projecteur XLed Home, 170 LED assurent un éclairage parfait et une consommation d'énergie sensationnellement basse.

Par l'intermédiaire du détecteur, il est possible d'ajuster un angle de détection de 140° avec une orientabilité de 180° horizontalement et 90° verticalement.

**Important :** la détection des mouvements est la plus fiable quand le détecteur est monté latéralement par rapport au sens de passage et qu'aucun obstacle (arbre, mur, etc.) n'obstrue son champ de visée. La portée est limitée si vous avancez directement vers le détecteur.

## Description de l'appareil

- ① Tête du projecteur LED design plat
- ② Support mural avec domino
- ③ Dissipateur de chaleur
- ④ Unité de détecteur orientable
- ⑤ Joint d'étanchéité
- ⑥ Caches autocollants

- ⑦ Le principe
- ⑧ Réglage de crépuscularité
- ⑨ Temporisation
- ⑩ Réglage de la portée/ajustage de la zone de détection

- I Raccordement au secteur conduite sous crêpi
- II Raccordement au secteur conduite sur crêpi

## ⚠ Consignes de sécurité

- Avant toute intervention sur l'appareil, couper l'alimentation électrique !
- Pendant le montage, les conducteurs à raccorder doivent être hors tension. Il faut donc d'abord couper le courant et s'assurer de l'absence de courant à l'aide d'un testeur de tension.
- L'installation de ces appareils implique une intervention sur le réseau ; elle doit donc être effectuée par un professionnel conformément aux prescriptions de montage et conditions de raccordement spécifiques au pays (Ⓢ - NF C-15100, ⓐ - ÖVE/ÖNORM E 8001-1, Ⓢ - SEV 1000)

- N'installez pas l'appareil sur des surfaces facilement inflammables.
- Convient pour toutes les situations à l'extérieur et à l'intérieur.
- Les projecteurs LED à détecteur sont conçus uniquement pour le montage mural et non pour le montage au plafond.
- Quand le projecteur fonctionne, le boîtier est brûlant. Laisser refroidir la tête LED avant de l'orienter.

-  Ne pas regarder directement la lampe LED allumée d'une courte distance ou pendant un moment prolongé (> 5 min.). Cela pourrait endommager la rétine.

## Installation ①-⑦

Il faut monter l'appareil à une distance d'au moins 50 cm de toute lampe dont la chaleur pourrait entraîner un déclenchement intempestif du détecteur. Pour obtenir la portée indiquée de 14 m max., la hauteur d'installation doit être d'environ 2 m. Pour éviter les déclenchements intempestifs installer l'appareil sur un support solide.

La conduite secteur est composée d'un câble à 3 conducteurs :

**L** = phase (généralement noir ou marron)  
**N** = neutre (généralement bleu)  
**PE** = conducteur de terre (vert/jaune) ⊕

**Important :** Une inversion des branchements entraînera un court-circuit dans l'appareil ou dans le boîtier à fusibles. Dans ce cas, il faut identifier les câbles et les raccorder en conséquence. Il est possible de monter sur la conduite secteur un interrupteur adapté permettant la mise en ou hors circuit de l'appareil.

## Fonctionnement

### Réglage de crépuscularité (seuil de réaction) ⑧

(réglage d'usine : fonctionnement diurne 2 000 lux)

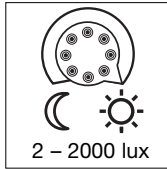

Seuil de réaction du détecteur réglable en continu de 2 à 2 000 lux.

Bouton de réglage positionné sur ☀ = fonctionnement diurne env. 2000 lux.

Bouton de réglage positionné sur ☾ = fonctionnement nocturne env. 2 lux.

Pour régler la zone de détection en lumière du jour, il faut placer le bouton de réglage sur (fonctionnement diurne).

### Temporisation de l'extinction (temporisation) ⑨

(réglage d'usine : 8 s)

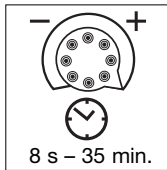

Bouton de réglage sur - = durée minimum (8 s)

Bouton de réglage sur + = durée maximum (35 min.)

Pendant le réglage de la zone de détection, il est recommandé de sélectionner la durée la plus courte.

## Réglage de la portée/ajustage ⑩

Il est possible de régler la zone de détection de façon optimale en fonction des besoins. Portée 2 – 14 m.

- En orientant l'unité de détecteur, 90° horizontalement et 180° verticalement.
- Au moyen de caches autocollants afin d'exclure de cette zone les trottoirs ou les terrains avoisinants.

## Utilisation et entretien

Il n'est toutefois pas prévu pour les alarmes spéciales anti-intrusion car il n'est pas protégé contre le vandalisme. Les conditions atmosphériques peuvent influencer le fonctionnement du projecteur à détecteur. Les rafales de vent, la neige, la pluie, la grêle peuvent entraîner un déclenchement intempestif car

le détecteur ne peut pas distinguer les brusques variations de température des sources de chaleur. Si la lentille se salit, on la nettoiera avec un chiffon humide (ne pas utiliser de détergent).

## Caractéristiques techniques

Dimensions (H x L x P) :	210 x 175 x 180 mm
Poids :	1,3 kg
Puissance :	170 LED env. 14,8 W
Puissance d'éclairage supplémentaire :	800 W max. (charge ohmique, par ex. lampes à incandescence) 400 W max. (non compensée, inductive, $\cos \varphi = 0,5$ , par ex. tubes fluorescents) 400 W max. (ballasts, capacitive, par ex. lampes à économie d'énergie, 4 lampes max., $\leq 88 \mu\text{F}$ )
Longévité LED :	jusqu'à 50.000 h. (pour 3 h./jour, env. 45 ans)
Angle de détection :	140° avec protection au ras du mur
Portée de détection :	14 m max.
Surface projetée :	307 cm <sup>2</sup> + 175 cm <sup>2</sup>
Orientabilité du détecteur :	180° horizontalement, 90° verticalement
Orientabilité du projecteur :	180° horizontalement, 120° verticalement
Temporisation :	8 s – 35 min
Réglage de crépuscularité :	2 – 2 000 lux
Classe de protection :	IP 44
Classe :	I
Intervalle de température :	-20° C à +40° C



## Dysfonctionnements

Problème	Cause	Remède
Projecteur LED à détecteur sans tension	<ul style="list-style-type: none"> <li>■ Fusible défectueux, appareil hors circuit, câble coupé</li> <li>■ Court-circuit</li> </ul>	<ul style="list-style-type: none"> <li>■ Changer le fusible défectueux, mettre l'interrupteur en circuit ; vérifier le câble à l'aide d'un testeur de tension</li> <li>■ Vérifier le branchement</li> </ul>
Projecteur LED à détecteur ne s'allume pas	<ul style="list-style-type: none"> <li>■ Pendant la journée, le réglage de crépuscularité est en position nocturne</li> <li>■ Interrupteur en position ARRÊT</li> <li>■ Fusible défectueux</li> <li>■ Réglage incorrect de la zone de détection</li> </ul>	<ul style="list-style-type: none"> <li>■ Ajuster à nouveau</li> <li>■ Mettre en circuit</li> <li>■ Changer le fusible, éventuellement vérifier le branchement</li> <li>■ Ajuster à nouveau</li> </ul>
Projecteur LED à détecteur ne s'éteint pas	<ul style="list-style-type: none"> <li>■ Mouvement continu dans la zone de détection</li> </ul>	<ul style="list-style-type: none"> <li>■ Contrôler la zone de détection, éventuellement la régler à nouveau ou la masquer</li> </ul>
Le projecteur LED à détecteur s'allume et s'éteint continuellement	<ul style="list-style-type: none"> <li>■ Des animaux se déplacent dans la zone de détection</li> </ul>	<ul style="list-style-type: none"> <li>■ Orienter le détecteur plus vers le haut ou le masquer ; modifier la zone ou la masquer</li> </ul>
Projecteur LED à détecteur s'allume involontairement	<ul style="list-style-type: none"> <li>■ Le vent agite des arbres et des arbustes dans la zone de détection</li> <li>■ Détection de voitures passant sur la chaussée</li> <li>■ Variations subites de température dues aux intempéries (vent, pluie, neige) ou à des courants d'air provenant de ventilateurs ou de fenêtres ouvertes</li> <li>■ Le projecteur LED à détecteur oscille (remue) à cause par ex. de rafales de vent ou de fortes précipitations.</li> </ul>	<ul style="list-style-type: none"> <li>■ Modifier la zone</li> <li>■ Modifier la zone</li> <li>■ Modifier la zone, monter l'appareil à un autre endroit</li> <li>■ Installer le projecteur LED à détecteur sur un support solide</li> </ul>

## CE Déclaration de conformité

Ce produit est conforme à la directive basse tension 2006/95/CE, à la directive compatibilité électromagnétique 2004/108/CE et à la directive RoHS 2002/95/CE.

## Service après-vente et garantie

Ce produit Steinel a été fabriqué avec le plus grand soin. Son fonctionnement et sa sécurité ont été contrôlés conformément aux directives en vigueur et il a été soumis à un contrôle final par sondage. STEINEL garantit un état et un fonctionnement irréprochables.

La durée de garantie est de 5 ans et débute au jour de la vente au consommateur. Nous remédions aux défauts provenant d'un vice de matière ou de construction. La garantie sera assurée à notre discrétion par réparation ou échange des pièces défectueuses. La garantie ne s'applique ni aux pièces d'usure, ni aux dommages et défauts dus à une utilisation ou maintenance incorrectes. Les dommages consécutifs causés à d'autres objets sont exclus de la garantie.

La garantie ne s'applique que si l'appareil non démonté est retourné à la station de service après-vente la plus proche, dans un emballage adéquat, accompagné d'une brève description du défaut et d'un ticket de caisse ou d'une facture portant la date d'achat et le cachet du vendeur.

### Service de réparation :

Le service après-vente de notre usine effectue également les réparations non couvertes par la garantie ou survenant après l'expiration de celle-ci. Veuillez envoyer le produit correctement emballé à la station de service après-vente la plus proche.



## NL Montage/aansluiting

### Geachte klant,

Hartelijk dank voor het vertrouwen dat u met de aanschaf van uw nieuwe sensor-led-spot van STEINEL in ons heeft gesteld. U heeft een modern kwaliteitsproduct gekocht, dat met uiterste zorgvuldigheid vervaardigd, getest en verpakt werd.

Lees voor de installatie deze gebruiksaanwijzing nauwkeurig door, want alleen een vakkundige installatie en ingebruikneming garanderen een duurzaam, betrouwbaar en storingvrij gebruik.

Wij wensen u veel plezier met uw nieuwe sensor-led-spot van STEINEL.

### Het principe ⑦

Beweging schakelt licht, alarm en veel meer aan. Voor uw gemak en uw veiligheid. Geschikt voor thuis gebruik om huis en tuin te verlichten of voor commercieel gebruik bijv. voor het verlichten van het bedrijfsterrain, deze sensor-led-spot is overal snel gemonteerd en bedrijfsklaar. Bij de XLed Home-spot zorgen 170 led-lampjes voor een perfecte verlichting en een sensationeel laag energieverbruik.

Met behulp van de sensor wordt een registratiehoek van 140° met een draaibereik van 180° horizontaal en 90° verticaal bereikt.

**Belangrijk:** De beste bewegingsregistratie heeft u als de sensor zijdelings in de looprichting gemonteerd wordt en er geen hindernissen (zoals bomen, muren etc.) het zicht van de sensor belemmeren. De reikwijdte is beperkt als u recht op de sensor toeloopt.

### Beschrijving van het apparaat

- ① Led-spotkop met plat design
- ② Wandhouder met steekkleem
- ③ Koellichaam
- ④ Draaibare sensorunit
- ⑤ Afdichtingsdopje
- ⑥ Afdeksticker
- ⑦ Het principe
- ⑧ Schemerinstelling
- ⑨ Tijdstelling
- ⑩ Reikwijdte-instelling/afstelling van het registratiebereik
- I Netaansluiting leidingen in de muur
- II Netaansluiting leidingen op de muur

### ⚠ Veiligheidsvoorschriften

- Onderbreek vóór alle werkzaamheden aan het apparaat de spanningstoevoer!
- Bij de montage moet de aan te sluiten elektrische kabel spanningsvrij zijn. Daarom eerst de stroom uitschakelen en op spanningsloosheid testen met een spanningstester.
- Bij de installatie van de lamp werkt u met netspanning. Dit moet daarom vakkundig en volgens de gebruikelijke installatievoorschriften en aansluitingsvoorwaarden worden uitgevoerd (Ⓜ: NEN 1010, Ⓞ: (ARE) NBN 15-101).
- Monteer het apparaat niet op normaal licht ontvlambare oppervlakken.
- Geschikt voor buiten en binnen.
- De sensor-led-spot is alleen geschikt voor wandmontage en niet voor montage aan het plafond.
- De behuizing van de lamp warmt op tijdens het gebruik. Verander de positie van de led-kop alleen als die helemaal is afgekoeld.
- Niet van dichtbij of gedurende langere tijd (> 5 min.) in de led-lamp kijken. Dit kan tot beschadiging van het netvlies leiden.



## Installatie ①–⑦

De montageplaats dient minimaal 50 cm van een andere lamp verwijderd te zijn, omdat de warmte-straling het systeem kan activeren. Om de aangegeven reikwijdte van max. 14 m te bereiken, moet de montagehoogte ca. 2 m zijn. Monteer het apparaat op een vaste ondergrond om foutieve schakelingen te voorkomen.

De stroomtoevoer bestaat uit een 3-polige kabel:

**L** = stroomdraad (Nederland meestal bruin  
Belgie meestal zwart)  
**N** = nuldraad (meestal blauw)  
**PE** = aardendraad (groen/geel) ⚡

**Belangrijk:** Het verwisselen van de aansluitingen leidt in het apparaat of de meterkast tot kortsluiting. In dit geval moeten de afzonderlijke kabels geïdentificeerd en opnieuw gemonteerd worden. In de stroomtoevoerkabel kan een geschikte netschakelaar voor IN- en UIT-schakelen worden gemonteerd.

## Functies

**Schemerinstelling (drempelwaarde) ⑧**  
(instelling af fabriek: daglichtstand 2000 lux)

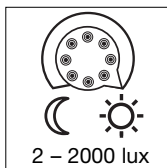

Traploos instelbare drempelwaarde van de sensor van 2 – 2000 lux.  
Instelknopje op ☀ = daglichtstand ca. 2000 lux.  
Instelknopje op ☾ = schemerstand ca. 2 lux.  
Voor de instelling van het registratiebereik bij daglicht moet het instelknopje op (daglichtstand) worden gezet.

**Uitschakelvertraging (tijdinstelling) ⑨**  
(instelling af fabriek: 8 sec.)

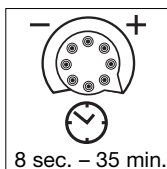

Instelknopje op – = kortste tijd (8 sec.)  
Instelknopje op + = langste tijd (35 min.)  
Wij adviseren om bij de instelling van het registratiebereik de kortste tijd te kiezen.

## Reikwijdte-instelling/afstelling ⑩

Het registratiebereik kan geheel naar wens optimaal worden ingesteld. Reikwijdte 2 – 14 m.

- Door de sensorunit te kantelen, 90° horizontaal en 180° verticaal.
- D.m.v. afdekstickers, om bijv. trottoirs of aangrenzende percelen buiten de registratie te laten.

## Gebruik en onderhoud

Voor speciale inbraakalarminstallaties is het apparaat niet geschikt, omdat de voorgeschreven sabotagebeveiliging hiervoor ontbreekt. Weersinvloeden kunnen de werking van de sensor-led-spot beïnvloeden. Bij hevige windvlagen, sneeuw, regen of hagel kan een foutieve schakeling voorkomen, omdat de plotselinge

temperatuurverschillen niet van warmtebronnen onderscheiden kunnen worden.

De registratielens kan bij vervuiling met een vochtige doek (zonder schoonmaakmiddel) worden gereinigd.

## Technische gegevens

Afmetingen (h x b x d):	210 x 175 x 180 mm
Gewicht:	1,3 kg
Vermogen:	170 led-lampjes ca. 14,8 W
Extra schakelvermogen:	max. 800 W (ohmse belasting, bijv. gloeilampen) max. 400 W (ongecompenseerd, inductief, $\cos \varphi = 0,5$ , bijv. TL-lampen) max. 400 W (elektronische voorschakelapparaten, capacitief, bijv. spaarlampen, max. 4 stuks, $\leq 88 \mu\text{F}$ )
Levensduur led-lampjes:	max. 50.000 uur (bij 3 uur/dag ca. 45 jaar)
Registratiehoek:	140° met onderkruipbescherming
Registratiereikwijdte:	max. 14 m
Verlicht oppervlak:	307 cm <sup>2</sup> + 175 cm <sup>2</sup>
Zwenkbereik van de sensorunit:	180° horizontaal, 90° verticaal
Draaibereik van de halogeenspot:	180° horizontaal, 120° verticaal
Tijdinstelling:	8 sec. – 35 min.
Schemerinstelling:	2 – 2000 lux
Bescherming:	IP 44
Veiligheidsklasse:	I
Temperatuurbereik:	-20 °C tot +40 °C

## Storingen

Storing	Oorzaak	Oplossing
Sensor-led-spot zonder netspanning	<ul style="list-style-type: none"> <li>■ Zekering defect, niet ingeschakeld, kabelbreuk</li> <li>■ Kortsluiting</li> </ul>	<ul style="list-style-type: none"> <li>■ Nieuwe zekering, netschakelaar inschakelen; kabel controleren met spanningstester</li> <li>■ Aansluitingen controleren</li> </ul>
Sensor-led-spot schakelt niet aan	<ul style="list-style-type: none"> <li>■ Bij daglicht, lichtinstelling staat op schemerstand</li> <li>■ Netschakelaar UIT</li> <li>■ Zekering defect</li> <li>■ Registratiebereik niet gericht ingesteld</li> </ul>	<ul style="list-style-type: none"> <li>■ Opnieuw instellen</li> <li>■ Inschakelen</li> <li>■ Nieuwe zekering, eventueel aansluiting controleren</li> <li>■ Opnieuw instellen</li> </ul>
Sensor-led-spot schakelt niet uit	<ul style="list-style-type: none"> <li>■ Continue beweging binnen het registratiebereik</li> </ul>	<ul style="list-style-type: none"> <li>■ Bereik controleren en eventueel opnieuw instellen of afdekken</li> </ul>
Sensor-led-spot schakelt steeds AAN/UIT	<ul style="list-style-type: none"> <li>■ Bewegende dieren in het registratiebereik</li> </ul>	<ul style="list-style-type: none"> <li>■ Sensor hoger draaien of gericht afdekken; bereik veranderen of afdekken</li> </ul>
Sensor-led-spot schakelt ongewenst aan	<ul style="list-style-type: none"> <li>■ Wind beweegt bomen en struiken binnen het registratiegebied</li> <li>■ Registratie van auto's op straat</li> <li>■ Plotselinge verandering van temperatuur door het weer (wind, regen, sneeuw) of afvoerlucht van ventilatoren, open ramen</li> <li>■ De sensor-led-spot trilt (beweegt) door bijv. windvlagen of sterke regen</li> </ul>	<ul style="list-style-type: none"> <li>■ Bereik veranderen</li> <li>■ Bereik veranderen</li> <li>■ Bereik veranderen of montageplaats verleggen</li> <li>■ Monteer de sensor-led-spot op een vaste ondergrond</li> </ul>

## CE Conformiteitsverklaring

Dit product voldoet aan de laagspanningsrichtlijn 2006/95/EG, de EMC-richtlijn 2004/108/EG en de RoHS-richtlijn 2002/95/EG.

## Functiegarantie

Dit STEINEL-product is met grote zorgvuldigheid gefabriceerd, getest op goede werking en veiligheid volgens de geldende voorschriften, en aansluitend steekproefsgewijs gecontroleerd. STEINEL verleent garantie op de storingvrije werking.

De garantietermijn bedraagt 5 jaar en gaat in op de datum van aanschaf door de klant. Alle klachten, die berusten op materiaal- of fabricagefouten worden door ons opgelost. De garantie bestaat uit reparatie of vernieuwen van de defecte onderdelen, door ons te beoordelen. Garantie vervalt bij schade aan onderdelen, die aan slijtage onderhevig zijn en bij schade of gebreken, die door ondeskundig gebruik of onderhoud ontstaan. Schade aan andere voorwerpen is uitgesloten van garantie.

De garantie wordt alleen verleend wanneer het niet-gedemonteerde apparaat met korte storingsbeschrijving, kassabon of rekening (koopdatum en winkelierstempel), goed verpakt naar het desbetreffende serviceadres wordt gestuurd.

### Reparatieservice:

Na afloop van de garantietermijn of bij schade die niet onder de garantie valt, kan er ook door ons gerepareerd worden. Gelieve het product goed verpakt aan het dichtstbijzijnde serviceadres op te sturen.



## I Istruzioni per il montaggio

Gentili Clienti,

Vi ringraziamo molto per la fiducia che ci avete dimostrato acquistando il Vostro nuovo spot LED a sensore della STEINEL. Avete scelto un prodotto pregiato di alta qualità che è stato costruito, provato ed imbaldato con la massima scrupolosità. Vi preghiamo di procedere all'installazione solo dopo aver letto attentamente le presenti istruzioni di mon-

taggio. Solo un'installazione ed una messa in funzione effettuate a regola d'arte possono infatti garantire un funzionamento affidabile, privo di disturbi e di lunga durata.

Vi auguriamo di essere pienamente soddisfatti del Vostro nuovo spot LED a sensore della STEINEL.

### Il principio ⑦

Il movimento fa attivare la luce, l'allarme e molte altre cose. Per il Vostro comfort e la Vostra sicurezza. Sia nel settore privato per l'illuminazione di casa e terreno circostante, sia nel settore industriale, per es. per l'illuminazione dell'areale della ditta, questo spot LED a sensore può venire montato dappertutto con rapidità ed è subito pronto per l'esercizio. I 170 LED del faretto XLed Home forniscono una perfetta illuminazione e consumi energetici straordinariamente ridotti.

Con l'ausilio del sensore si ottiene un angolo di rilevamento di 140° con un'area di rotazione di 180° in orizzontale e 90° in verticale.

**Importante:** Il più sicuro rilevamento del movimento lo ottenete se il sensore viene montato lateralmente rispetto alla direzione di marcia e se non vi sono ostacoli (come per es. alberi, muri, ecc.) che compromettano la visuale del sensore. Il raggio d'azione è limitato se vi muovete direttamente verso il sensore.

### Descrizione apparecchio

- ① Testata dello spot LED in design piatto
- ② Supporto per il montaggio a parete con morsetto ad innesto
- ③ Termodispersore
- ④ Unità sensore ribaltabile
- ⑤ Tappo di tenuta
- ⑥ Calotta adesiva

- ⑦ Il principio
- ⑧ Regolazione di luce crepuscolare
- ⑨ Regolazione del periodo di accensione
- ⑩ Regolazione del raggio d'azione/Regolazione del campo di rilevamento
- I Allacciamento alla rete cavo sotto intonaco
- II Allacciamento alla rete cavo sopra intonaco

### ⚠ Avvertenze sulla sicurezza

- Prima di effettuare qualsiasi lavoro interrompete l'alimentazione di corrente all'apparecchio!
- Durante il montaggio la linea elettrica deve essere scollegata. Prima del lavoro, occorre pertanto togliere la tensione ed accertare l'assenza di tensione mediante uno strumento di misura della tensione.
- L'installazione di questi apparecchi richiede un intervento sulla tensione di rete; essa deve venire pertanto eseguita a regola d'arte in base alle prescrizioni d'installazione vigenti nel relativo paese (Ⓢ - VDE 0100, ⓐ - ÖVE/ÖNORM E 8001-1, Ⓜ - SEV 1000)

- Non montate l'apparecchio su superfici di solito facilmente infiammabili.
- Adatto per locali esterni e interni.
- Lo spot LED a sensore è previsto solo per il montaggio a muro e non per il montaggio a soffitto.
- Durante il funzionamento l'involucro del proiettore diventa molto caldo. Per cambiare l'orientamento della testina LED aspettate sempre che si sia raffreddato.

-  Non guardate direttamente nella lampada LED a breve distanza o per un periodo prolungato (> 5 min.). La retina si potrebbe danneggiare.

## Installazione ①-⑦

Il luogo di montaggio deve essere lontano almeno 50 cm da un'altra eventuale lampada, in quanto il calore irradiato potrebbe provocare un'attivazione del sistema. Per ottenere il raggio d'azione indicato di 14 m, l'altezza di montaggio dovrebbe essere di max. 2 m. Montate l'apparecchio su una base stabile per evitare accensioni a sproposito.

Il cavo di alimentazione alla rete ha 3 fili.

**L** = fase (di norma nero o marrone)  
**N** = filo neutro (di norma blu)  
**PE** = conduttore di terra (verde/giallo) ⊕

**Importante:** se gli allacciamenti nell'apparecchio o nella Vostra scatola dei fusibili vengono scambiati, ciò provoca in un successivo momento un corto circuito. In questo caso è necessario identificare i singoli cavi e rimontarli. Nella linea di collegamento alla rete può venire installato un interruttore di rete adeguato per l'accensione e lo spegnimento.

## Funzioni

**Regolazione crepuscolare (soglia d'intervento) ⑧**  
(Impostazione da parte del costruttore: funzionamento con luce diurna 2000 Lux)

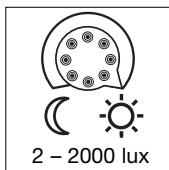

Soglia d'intervento del sensore a regolazione continua da 2 a 2000 Lux.

Regolatore impostato su ☀ =  
funzionamento con luce diurna ca. 2000 Lux.

Regolatore impostato su ☾ =  
funzionamento crepuscolare ca. 2 Lux.

Per la regolazione del campo di rilevamento a luce diurna il regolatore deve venire portato su (funzionamento con luce diurna).

**Ritardo dello spegnimento (regolazione del periodo di accensione) ⑨**  
(periodo impostato dal costruttore: 8 sec.)

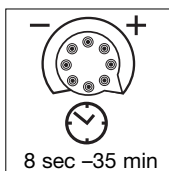

Regolatore impostato su - = durata minima (8 sec.)  
Regolatore impostato su + = durata massima (35 min.)

Nella regolazione del campo di rilevamento si consiglia di scegliere il tempo più breve.

## Impostazione del raggio d'azione/Regolazione ⑩

A seconda delle necessità, è possibile regolare in modo ottimale il campo di rilevamento. Raggio d'azione 2 - 14 m.

- Mediante ribaltamento dell'unità sensore di 90° in orizzontale e di 180° in verticale.
- Mediante calotte adesive di copertura ai fini di escludere per es. marciapiedi o terreni adiacenti.

## Funzionamento e cura

L'apparecchio non è adatto all'applicazione in impianti di allarme speciali (antifurto), in quanto non dispone della sicurezza contro il sabotaggio prescritta per tali tipi di impianto. Le condizioni atmosferiche possono influire sul funzionamento dello spot LED a sensore. Raffiche di vento, neve, pioggia e grandine

in fortissima misura possono indurre un collegamento sbagliato dato che fluttuazioni di temperatura improvvise non possono essere distinte dalle fonti termiche. In caso la lente di rilevamento fosse imbrattata, pulitela con un panno umido (senza utilizzare detersivi).

## Dati tecnici

Dimensioni (a x l x p):	210 x 175 x 180 mm
Peso:	1,3 kg
Potenza:	170 LEDs ca. 14,8 W
Potenza allacciata:	max. 800 W (carico ohmico, per es. lampadine) max. 400 W (non compensato, induttivo, $\cos \varphi = 0,5$ , per es. lampade fluorescenti) max. 400 W (ballasto elettronico, capacitivo, lampada a basso consumo energetico, max. 4 pezzi, $\leq 88 \mu\text{F}$ )
Dutata dei LED:	fino a 50.000 ore (per 3 h/giorno ca. 45 anni)
Angolo di rilevamento:	140° con protezione antistrisciamento
Raggio di rilevamento:	max. 14 m
Superficie proiettata:	307 cm <sup>2</sup> + 175 cm <sup>2</sup>
Area di rotazione dell'unità sensore:	180° in orizzontale, 90° in verticale
Area di rotazione del proiettore:	180° in orizzontale, 120° in verticale
Regolazione tempo:	8 sec - 35 min
Regolazione crepuscolare:	2 - 2000 lux
Grado di protezione:	IP 44
Classe di protezione:	I
Intervallo di temperatura:	tra -20 °C e +40 °C

## Disturbi di funzionamento

Disturbo	Causa	Rimedi
Spot LED a sensore senza tensione	<ul style="list-style-type: none"> <li>■ fusibile guasto, interruttore non acceso, linea di alimentazione interrotta</li> <li>■ corto circuito</li> </ul>	<ul style="list-style-type: none"> <li>■ nuovo fusibile, accendete l'interruttore di rete; controllate il cavo con un indicatore di tensione</li> <li>■ controllate gli allacciamenti</li> </ul>
Lo spot LED a sensore non si accende	<ul style="list-style-type: none"> <li>■ in caso di funzionamento con luce diurna la regolazione di luce crepuscolare è impostata, sul funzionamento di notte</li> <li>■ interruttore di rete spento</li> <li>■ fusibile difettoso</li> <li>■ campo di rilevamento non impostato con direzione giusta</li> </ul>	<ul style="list-style-type: none"> <li>■ eseguite una nuova impostazione</li> <li>■ accendete</li> <li>■ cambiate fusibile, eventualmente controllate l'allacciamento</li> <li>■ regolate nuovamente il campo</li> </ul>
Lo spot LED a sensore non si spegne	<ul style="list-style-type: none"> <li>■ continuo movimento all'interno del campo di rilevamento</li> </ul>	<ul style="list-style-type: none"> <li>■ controllate il campo di rilevamento, eseguite eventualmente una nuova regolazione o una schermatura</li> </ul>
Lo spot LED a sensore si accende e spegne in continuazione	<ul style="list-style-type: none"> <li>■ animali in movimento nel campo di rilevamento</li> </ul>	<ul style="list-style-type: none"> <li>■ posizionate il sensore più in alto e provvedete all'applicazione mirata di protezioni; cambiate la posizione o coprite il campo di rilevamento</li> </ul>
Lo spot LED a sensore interviene a sproposito	<ul style="list-style-type: none"> <li>■ il vento muove alberi e cespugli nel campo di rilevamento</li> <li>■ vengono rilevate automobili sulla strada</li> <li>■ improvvisi sbalzi di temperatura dovuti a condizioni atmosferiche (vento pioggia, neve) o causati da aria di scarico di ventilatori o da aria proveniente da finestre aperte</li> <li>■ lo spot LED a sensore oscilla (si muove) per es. in seguito a raffiche di vento o a forti piogge</li> </ul>	<ul style="list-style-type: none"> <li>■ spostate il campo</li> <li>■ spostate il campo</li> <li>■ cambiate il luogo di montaggio o impostatelo altrove</li> <li>■ montate lo spot LED a sensore su una base stabile</li> </ul>

## CE Dichiarazione di conformità

Questo prodotto è conforme alla direttiva sulla bassa tensione 2006/95/CE, alla direttiva sulla compatibilità elettromagnetica 2004/108/CE e alla direttiva sulla

restrizione dell'uso di determinate sostanze pericolose nelle apparecchiature elettriche ed elettroniche 2002/95/CE.

## Garanzia di funzionamento

Questo prodotto STEINEL viene costruito con la massima cura, con controlli di funzionamento e del grado di sicurezza in conformità alle norme vigenti in materia; vengono poi effettuati collaudi con prove a campione. La STEINEL si assume la garanzia di una fabbricazione ed un funzionamento perfetti.

La garanzia si estende a 5 anni ed inizia con il giorno di vendita all'utente. Noi eliminiamo difetti riconducibili al materiale o alla fabbricazione; la prestazione della garanzia consiste a nostra scelta nella riparazione o nella sostituzione dei pezzi difettosi. Il diritto alla prestazione di garanzia viene a decadere in caso di danni a pezzi soggetti ad usura nonché in caso di danni o difetti che sono da ricondurre ad un trattamento inadeguato o ad una cattiva manutenzione. Sono esclusi dal diritto di garanzia gli ulteriori danni

conseguenti che si verificano su oggetti estranei. La garanzia viene prestata solo se l'apparecchio viene inviato non smontato, ben imballato e accompagnato da una breve descrizione del difetto e dallo scontrino o dalla fattura (in cui siano indicati la data dell'acquisto e il timbro del rivenditore), al centro di assistenza competente.

### Centro assistenza tecnica:

con periodo di garanzia scaduto e nel caso di difetti che non danno diritto a prestazioni di garanzia, il nostro centro di assistenza esegue le relative riparazioni. Inviatelo al più vicino centro di assistenza.



## E Istruções de montagem

### Prezado cliente:

Gracias por la confianza que nos ha dispensado al comprar su nuevo foco LED con sensor STEINEL. Se ha decidido por un producto de alta calidad, producido, probado y embalado con el mayor cuidado. Le rogamos se familiarice con estas instrucciones de

montaje antes de instalarlo. Sólo una instalación y puesta en funcionamiento adecuadas garantizarán un servicio prolongado, eficaz y sin alteraciones.

Le deseamos que disfrute durante mucho tiempo de su nuevo foco LED con sensor STEINEL.

### El concepto ⑦

El movimiento enciende la luz y activa la alarma, entre otras funciones, para su comodidad y seguridad. Tanto en el ámbito privado, para el alumbrado de la casa o la finca, como en el ámbito industrial, p.ej. para el alumbrado del recinto de una empresa, este foco LED con sensor se monta y está listo para funcionar rápidamente en cualquier lugar. 170 diodos luminosos se cuidan, en el foco XLED Home, de una perfecta iluminación con un consumo de energía sensacionalmente bajo.

Por medio del sensor se alcanza un ángulo de detección de 140° con un margen de orientabilidad horizontal de 180° y vertical de 90°.

**Importante:** La detección de movimiento más segura se consigue montando el sensor en sentido lateral respecto a la dirección de movimiento sin que obstáculos (como p.ej., árboles, muros etc.) impidan el registro del sensor. El alcance está limitado si usted se acerca de frente al sensor.

### Descripción del aparato

- ① Cabezal LED en diseño plano
- ② Soporte mural con borne de enchufe
- ③ Cuerpo refrigerante
- ④ Unidad de sensor orientable
- ⑤ Tapón obturador
- ⑥ Cobertores adhesivos

- ⑦ El concepto
- ⑧ Regulación de crepuscularidad
- ⑨ Temporización
- ⑩ Regulación del alcance/ajuste del campo de detección
- I Conexión de red línea de alimentación empotrada
- II Conexión de red línea de alimentación de superficie

### ! Indicaciones de seguridad

- ¡Antes de comenzar cualquier trabajo en el aparato, interrúmpase la alimentación de tensión!
- Para el montaje, el cable eléctrico a enchufar deberá estar sin tensión. Por tanto, desconecte primero la corriente y compruebe que no haya tensión, utilizando un comprobador de tensión.
- La instalación de estos aparatos supone un trabajo en la red eléctrica. Por ello, tiene que realizarse profesionalmente según las prescripciones de instalación y condiciones de conexión específicas de cada país (Ⓢ -VDE 0100, Ⓢ -ÖVE/ÖNORM E 8001-1, Ⓢ -SEV 1000)

- No monte el aparato sobre superficies que habitualmente sean fácilmente inflamables.
- Apto para el interior y el exterior.
- El foco LED con sensor está previsto sólo para el montaje en la pared y no para el montaje en el techo.
- La carcasa del foco se calienta durante su funcionamiento. El cabezal LED sólo debe moverse para orientarlo cuando esté frío.
-  No mire a la lámpara LED desde cerca ni durante un periodo prolongado (> 5 min.). Si lo hace, podrá sufrir lesiones en la retina.

## Instalación ①-⑦

El lugar de montaje debe hallarse a una distancia mínima de 50 cm de cualquier lámpara ya que la radiación térmica de la misma puede provocar una activación errónea del sensor. Para conseguir el alcance máx. de 14 m indicado, la altura de montaje deberá ser de aprox. 2 m. Monte el aparato sobre una base firme para evitar conmutaciones incorrectas.

El cable de alimentación de red consta de un conductor trifilar:

**L** = fase (generalmente negro o marrón)  
**N** = neutro (generalmente azul)  
**PE** = toma de tierra (verde/amarillo) ⊕

**Importante:** La inversión de las conexiones producirá un cortocircuito en el aparato o en su caja de fusibles. En tal caso, habrá que identificar cada uno de los conductores y montarlos de nuevo. El cable de alimentación de red puede llevar montado un interruptor adecuado para conectar y desconectar la tensión.

## Funciones

**Regulación crepuscular (umbral de respuesta) ⑧**  
(regulación de fábrica: funcionamiento a la luz del día 2000 lux)

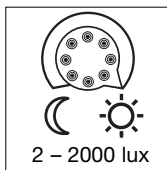

Umbral de respuesta con regulación continua del sensor de 2 – 2000 lux.

Tornillo de regulación puesto en ☀ = funcionamiento a la luz del día aprox. 2000 lux.

Tornillo de regulación puesto en ☾ = funcionamiento crepuscular aprox. 2 lux.

Para el ajuste del campo de detección a la luz del día, se ha de colocar el tornillo de regulación en (funcionamiento a la luz del día).

**Temporización (temporización) ⑨**  
(regulación de fábrica: 8 seg.)

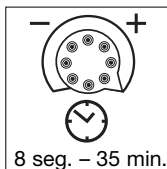

Tornillo de regulación ajustado a - = tiempo más corto (8 seg.)

Tornillo de regulación ajustado a + = tiempo más largo (35 min.)

Para la regulación del campo de detección se recomienda seleccionar el tiempo más corto.

## Regulación/ajuste del alcance ⑩

El campo de detección puede regularse óptimamente según las necesidades. Alcance de detección 2 – 14 m.

a) Bajando la unidad del sensor 90° horizontal y 180° verticalmente.

b) mediante cobertores adhesivos para excluir p.ej. caminos o terrenos colindantes

## Funcionamiento y cuidado

El aparato no es apto para alarmas antirrobo especiales debido a que carece de la seguridad antisabotaje prescrita para las mismas. Las condiciones atmosféricas pueden afectar al funcionamiento del foco LED. Fuertes ráfagas de viento, la nieve, la lluvia y el granizo pueden provocar una activación errónea al no

poderse distinguir entre cambios de temperatura repentinos y fuentes térmicas.

El lente detectora puede limpiarse con un paño húmedo (sin detergente) cuando esté sucio.

## Datos técnicos

Dimensiones (alt. x anch. x prof.):	210 x 175 x 180 mm
Peso:	1,3 kg
Potencia:	170 LED aprox. 14,8 W
Potencia de ruptura adicional:	máx. 800 W (carga resistiva, p. ej. bombilla incandescente) máx. 400 W (no compensado, inductivo, $\cos \varphi = 0,5$ p. ej. lámparas fluorescentes) máx. 400 W (regulador electrónico de tensión, capacitivo, p. ej. bombillas de bajo consumo, máx. 4 unidades $\leq 88 \mu\text{F}$ )
Vida útil LED:	hasta 50.000 h ( 3 h/día, aprox. 45 años)
Ángulo de detección:	140° con protección contra sumersión
Alcance de detección:	máx. 14 m
Extensión proyectada:	307 cm <sup>2</sup> + 175 cm <sup>2</sup>
Girabilidad de la unidad del sensor:	180° horizontalmente, 90° verticalmente
Girabilidad del foco:	180° horizontalmente, 120° verticalmente
Temporización:	8 seg.– 35 min.
Regulación crepuscular:	2 – 2000 lux
Tipo de protección:	IP 44
Clase de protección:	I
Campo de temperatura:	-20° C hasta +40° C

## Fallos de funcionamiento

Fallo	Causa	Solución
Foco LED con sensor sin tensión	<ul style="list-style-type: none"> <li>■ fusible defectuoso, interruptor en OFF, línea interrumpida</li> <li>■ cortocircuito</li> </ul>	<ul style="list-style-type: none"> <li>■ cambiar fusible, poner interruptor en ON; comprobar la línea de alimentación con un comprobador de tensión</li> <li>■ comprobar conexiones</li> </ul>
El foco LED con sensor no se enciende	<ul style="list-style-type: none"> <li>■ en funcionamiento a la luz del día, regulación crepuscular puesta para funcionamiento nocturno</li> <li>■ interruptor en OFF</li> <li>■ fusible defectuoso</li> <li>■ campo de detección sin ajuste selectivo</li> </ul>	<ul style="list-style-type: none"> <li>■ volver a regular</li> <li>■ conectar</li> <li>■ cambiar fusible y, dado el caso, comprobar conexión</li> <li>■ volver a regular</li> </ul>
El foco LED con sensor no se apaga	<ul style="list-style-type: none"> <li>■ movimiento permanente en el campo de detección</li> </ul>	<ul style="list-style-type: none"> <li>■ controlar el campo de detección y, dado el caso, ajustar de nuevo o bien cubrir partes del sensor</li> </ul>
El foco LED con sensor se enciende y apaga continuamente	<ul style="list-style-type: none"> <li>■ animales en movimiento en el campo de detección</li> </ul>	<ul style="list-style-type: none"> <li>■ girar el sensor más hacia arriba o cubrir partes del sensor selectivamente; reajustar el campo de detección o utilizar cubiertas</li> </ul>
El foco LED con sensor se enciende cuando no se desea	<ul style="list-style-type: none"> <li>■ el viento mueve árboles y matorrales en el campo de detección</li> <li>■ detección de automóviles en la calle</li> <li>■ cambio de temperatura repentino debido a las condiciones atmosféricas (viento, lluvia, nieve) o a ventiladores o ventanas abiertas</li> <li>■ el foco LED con sensor oscila (se mueve), p. ej. por las ráfagas de viento o precipitaciones fuertes</li> </ul>	<ul style="list-style-type: none"> <li>■ modificar campo de detección</li> <li>■ modificar campo de detección, cambiar lugar de montaje</li> <li>■ modificar campo de detección, cambiar lugar de montaje</li> <li>■ montar el foco LED con sensor sobre una base firme</li> </ul>

## CE Declaración de conformidad

Este producto cumple con la Directiva para baja tensión 2006/95/CE, la Directiva de compatibilidad electromagnética 2004/108/CE y la Directiva RoHS (Limitación de sustancias peligrosas) 2002/95/CE.

## Garantía de funcionamiento

Este producto STEINEL ha sido elaborado con el máximo esmero, habiendo pasado los controles de funcionamiento y seguridad previstos por las disposiciones vigentes, así como un control adicional de muestreo al azar. STEINEL garantiza el perfecto estado y funcionamiento.

El período de garantía es de 5 años, comenzando el día de la venta al consumidor. Repararemos defectos de material o de fabricación, la garantía se aplicará a base de la reparación o el cambio de piezas defectuosas, según nuestro criterio. La prestación de garantía queda anulada para daños producidos en piezas de desgaste y daños y defectos originados por uso o mantenimiento inadecuados. Quedan excluidos de la garantía los daños consecuenciales causados en objetos ajenos.

Sólo se concede la garantía si se envía el aparato sin desarmar con una breve descripción del fallo, tique de compra o la factura (con fecha de compra y sello del comercio), bien empacotado, al centro de servicio correspondiente.

### Servicio de reparación:

Una vez transcurrido el período de garantía o en caso de defectos no cubiertos por la misma, las reparaciones las lleva a cabo nuestro departamento técnico. Rogamos envíen el producto bien embalado a la dirección indicada.



## P Instruções de montagem

### Estimado cliente

Agradecemos-lhe a confiança depositada em nós ao comprar o novo projector LED com sensor da STEINEL. Trata-se de um produto de elevada qualidade produzido, testado e embalado com o máximo cuidado.

Procure familiarizar-se com estas instruções de montagem antes da instalação. Só uma instalação e colocação em funcionamento correctas podem garantir a longevidade do produto e um funcionamento fiável e isento de falhas.

Fazemos votos que tenha prazer ao trabalhar com o seu novo projector LED com sensor da STEINEL.

### O princípio ⑦

O movimento acciona a luz, o alarme e muitas outras coisas, para seu conforto e para a sua segurança. Seja a nível privado, para iluminar o seu quintal e o terreno, seja a nível comercial, por ex., para iluminar o terreno da empresa, este projector LED com sensor pode ser montado em qualquer lugar com rapidez e facilidade, ficando logo pronto a funcionar. Os projectores XLed Home, 170 LEDs garantem uma iluminação perfeita e uma necessidade de energia sensacionalmente baixa.

O sensor permite alcançar um ângulo de detecção de 140° com uma margem de orientação de 180° na horizontal e 90° na vertical.

**Importante:** será possível detectar os movimentos de forma mais segura se o sensor estiver instalado lateralmente em relação ao sentido de aproximação e se não houver obstáculos (como por ex. árvores, muros, etc.), que impeçam a captação pelo sensor. O alcance será limitado se alguém se aproximar directamente do sensor.

### Descrição do aparelho

- ① Cabeça do projector LED com design plano
- ② Suporte de parede com fixador de encaixar
- ③ Corpo de refrigeração
- ④ Unidade sensórica orientável
- ⑤ Bujão vedante
- ⑥ Autocolante para cobrir

- ⑦ O princípio
- ⑧ Regulação crepuscular
- ⑨ Ajuste do tempo
- ⑩ Regulação do alcance/ajuste da área de detecção
- I Ligação à rede eléctrica cabo proveniente da rede, montagem embutida
- II Ligação à rede eléctrica cabo proveniente da rede, montagem saliente

### ! Considerações em matéria de segurança

- Antes de executar qualquer trabalho no aparelho, desligue-o da corrente!
- Durante a montagem, o cabo eléctrico a conectar deve estar isento de tensão. Para tal, desligue primeiro a corrente e verifique se não há tensão, usando um busca-pólos.
- A instalação do sensor consiste essencialmente em lidar com tensão de rede, por esse motivo terá de ser realizada de forma profissional, segundo as respectivas prescrições de instalação e condições de conexão habituais nos diversos países (Ⓢ - VDE 0100, Ⓐ - ÖVE/ÖNORM E 8001-1, Ⓢ - SEV 1000)

- Não monte o aparelho em cima de superfícies facilmente inflamáveis.
- Apropriado para aplicações no interior e exterior.
- O projector LED com sensor está apenas indicado para a montagem na parede e não para a montagem no tecto.
- Em funcionamento, o corpo do projector aquece. Alinhar a cabeça LED apenas quando esta estiver fria.
- Não olhar para o candeeiro LED de perto nem por demasiado tempo (> 5 min.). O desrespeito a esta indicação pode causar lesões na retina.

## Instalação ①-⑦

O local de montagem deve encontrar-se a uma distância mínima de **50 cm** de outro candeeiro, pois a radiação térmica pode ocasionar a activação errada do sensor. A altura de montagem não deve ultrapassar aprox. 2 m, para obter o alcance máximo de 14 m. Monte o aparelho sobre uma superfície firme para evitar ligações erradas.

O cabo proveniente da rede é formado por um conjunto de 3 fios:

**L** = fase (geralmente preto ou castanho)  
**N** = neutro (geralmente azul)  
**PE** = condutor terra (verde/amarelo) ⊕

**Importante:** a troca dos conectores provocará mais tarde um curto-circuito no aparelho ou na caixa dos fusíveis. Nesse caso, os diversos fios terão de ser identificados e montados de novo. No cabo de rede pode ser montado um interruptor de rede apropriado do tipo "ligar - desligar".

## Funções

**Regulação crepuscular (limiar de resposta) ⑧**  
(ajuste de fábrica: regime diurno: 2000 lux)

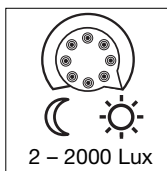

O limiar de resposta do sensor pode ser regulado progressivamente de 2 a 2000 lux.  
Regulador em ☀ = (regime diurno, aprox. 2000 lux)  
Regulador em ☾ = (regime nocturno, aprox. 2 lux)  
Para regular a área de detecção à luz do dia, o regulador tem de estar em "regime diurno".

**Temporização (ajuste do tempo) ⑨**  
(ajuste de fábrica: 8 s)

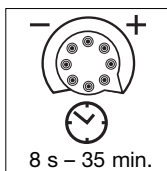

Regulador em - = tempo mais curto (8 s)  
Regulador em + = tempo mais longo (35 min.).

Ao determinar a área de detecção, é recomendável escolher o tempo mais curto.

## Regulação do alcance / Ajuste ⑩

Consoante a necessidade, a área de detecção pode ser ajustada com precisão. Alcance máx. 2 a 14 m.

- Inclinando a unidade de sensores em 90° na horizontal e 180° na vertical.
- Com autocolantes, a fim de excluir áreas como por ex. passeios ou propriedades vizinhas.

## Funcionamento e conservação

O aparelho não se adequa a sistemas de alarme anti-roubo especiais, uma vez que não está garantida a protecção contra sabotagem exigida por lei. As influências climatéricas podem deteriorar o funcionamento do projector LED com sensor. As rajadas fortes de vento, a neve, a chuva e o granizo podem causar uma activa-

ção errada, porque o sistema não consegue distinguir entre alterações súbitas de temperatura e irradiação proveniente de fontes de calor.

Se a lente de detecção estiver suja, pode ser limpa com um pano húmido (sem usar produtos de limpeza).

## Dados técnicos

Dimensões (a x l x p):	210 x 175 x 180 mm
Peso:	1,3 kg
Potência:	170 LEDs aprox. 14,8 W
Potência de comutação adicional:	máx. 800 W (carga óhmica, por ex., lâmpadas incandescentes) máx. 400 W (descompensado, indutivo, $\cos \varphi = 0,5$ , por ex., lâmpadas fluorescentes) máx. 400 W (balastos electrónicos, capacitivo, por ex., lâmpadas economizadoras, máx. 4 unidades, $\leq 88 \mu\text{F}$ )
Duração de vida útil:	até 50 000 h (assumindo 3 h/dia, aprox. 45 anos)
Ângulo de detecção:	140° com protecção contra movimentos dissimulados
Alcance de detecção:	máx. 14 m
Área de projecção:	307 cm <sup>2</sup> + 175 cm <sup>2</sup>
Orientação da unidade sensórica:	180° horizontal, 90° vertical
Margem de orientação do projector:	180° na horizontal, 120° na vertical
Ajuste do tempo:	8 s a 35 min.
Regulação crepuscular:	2 - 2000 lux
Grau de protecção:	IP 44
Classe de protecção:	I
Gama de temperaturas:	-20 °C até +40 °C



## Falhas de funcionamento

Falha	Causa	Solução
Projector LED com sensor sem tensão	<ul style="list-style-type: none"><li>■ Fusível queimado, não ligado, ligação interrompida</li><li>■ Curto-circuito</li></ul>	<ul style="list-style-type: none"><li>■ Fusível novo, ligar interruptor de rede; Verificar o cabo com detector de tensão</li><li>■ Verificar as conexões</li></ul>
O projector LED com sensor não se acende	<ul style="list-style-type: none"><li>■ Durante o regime diurno a regulação crepuscular está ajustada para o regime nocturno</li><li>■ Interruptor de rede DESLIGADO</li><li>■ Fusível queimado</li><li>■ Área de detecção ajustada incorrectamente</li></ul>	<ul style="list-style-type: none"><li>■ Reajustar</li><li>■ Ligar</li><li>■ Fusível novo, verificar eventualmente a conexão</li><li>■ Reajustar</li></ul>
O projector LED com sensor não se apaga	<ul style="list-style-type: none"><li>■ Movimento constante na área de detecção</li></ul>	<ul style="list-style-type: none"><li>■ Examinar a área e eventualmente reajustar ou cobrir com pala</li></ul>
O projector LED com sensor está sempre a acender/apagar	<ul style="list-style-type: none"><li>■ Encontram-se animais dentro da área de detecção</li></ul>	<ul style="list-style-type: none"><li>■ Virar o sensor para cima ou tapar determinadas partes; Mudar a área de detecção ou cobrir com pala</li></ul>
O projector LED com sensor acende-se inadvertidamente	<ul style="list-style-type: none"><li>■ O vento agita árvores e arbustos na área de detecção</li><li>■ São detectados automóveis a passar na estrada</li><li>■ Alteração térmica súbita devido a influências climáticas (vento, chuva, neve) ou ar evacuado de ventiladores, janelas abertas</li><li>■ Projector LED com sensor oscila (mexe-se) por ex. devido a rajadas de vento ou chuva forte.</li></ul>	<ul style="list-style-type: none"><li>■ Modificar a área</li><li>■ Modificar a área</li><li>■ Modificar a área, mudar para outro local de montagem</li><li>■ Montar o projector LED com sensor numa base firme</li></ul>

## CE Declaração de conformidade

O produto cumpre as Directivas do Conselho "Baixa tensão" 2006/95/CE, "Compatibilidade electromagnética" 2004/108/CE e "Redução de substâncias perigosas" 2002/95/CE.

## Garantia de funcionamento

Este produto STEINEL foi fabricado com todo o zelo e o seu funcionamento e segurança verificados, de acordo com as normas em vigor, e sujeito a um controlo por amostragem aleatória. A STEINEL garante o bom estado e o bom funcionamento do aparelho. O prazo de garantia é de cinco anos a contar da data de compra. Eliminamos falhas relacionadas com defeitos de material ou de fabrico, estando excluídas as peças sujeitas a desgaste, os danos e as falhas originados por uma utilização ou manutenção incorrecta. Excluem-se igualmente os danos provocados noutros objectos estranhos ao aparelho. Os serviços previstos na garantia só serão prestados caso o aparelho seja apresentado bem embalado no

respectivo serviço de assistência técnica, devidamente montado e acompanhado do talão da caixa ou da factura (data da compra e carimbo do revendedor) e de uma pequena descrição do problema.

### Serviço de reparação:

Depois de expirado o prazo de garantia ou em caso de falha não abrangida pela garantia, o nosso serviço de assistência técnica encarregar-se-á da reparação do seu aparelho. Basta enviar o produto bem acondicionado ao nosso centro de assistência técnica mais próximo de si.



## Montageanvisning

### Kära kund!

Tack för visat förtroende genom köpet av en ny LED-strålkastare med sensor från STEINEL. Denna hög-värdiga kvalitetsprodukt har tillverkats, testats och förpackats med stor omsorg.

Läs noga igenom denna monteringsanvisning före installationen av lampan. Det är bara en korrekt installation som kan garantera lampans långvariga, säkra och störningsfria funktion.

Vi hoppas att du får stor glädje av din nya STEINEL sensor-LED-strålkastare.

### Principen ⑦

Rörelser aktiverar ljus, alarm och mycket annat. För din komfort och säkerhet. Vare sig det gäller den privata användningen som hus- och tomtbelysning eller som belysning på ett företagsområde, är denna sensor-LED-strålkastare snabbt monterad och färdig att tas i bruk. 170 LED-lampor ger med Xled Home-strålkastaren en perfekt belysning och ett sensationellt lågt energibehov.

Med hjälp av sensorn uppnås en bevakningsvinkel på 140° med en rörlighet på 180° horisontalt och 90° vertikalt.

**Viktigt:** Den säkraste rörelsebevakningen uppnås när sensorn monteras i rätt vinkel mot rörelseriktningen och inga hinder finns i vägen (t.ex. träd, murar etc.). Räckvidden är begränsad när du går rakt mot sensorn.

### Strålkastarens beskrivning

- ① LED-lamphuvud i flat design
- ② Väggfäste med snabbkopplingsplint
- ③ Kyllfläns
- ④ Sensorenhet, rörlig
- ⑤ Packning
- ⑥ Täckplattor

- ⑦ Principen
- ⑧ Skymningsinställning
- ⑨ Efterlystid
- ⑩ Inställning av räckvidden/justering av bevakningsområdet
- I Nätanslutning matarledning infällt montage
- II Nätanslutning matarledning utanpåliggande montage



### Säkerhetsanvisningar

- Bryt spänningen före alla arbeten på lampan!
- Under monteringen måste den elektriska ledningen som skall anslutas vara spänningsfri. Bryt strömmen och kontrollera med spänningsprovare att alla delar är spänningsfria.
- Vid installationen av lampan handlar det om att arbeta med nätspänning; arbetet måste därför utföras enligt de nationella installationsföreskrifterna och anslutningsvillkoren (Ⓢ - VDE 0100, ⓐ - ÖVE/ÖNORM E 8001-1, Ⓜ - SEV 1000)

- Montera inte lampan på lättantändliga underlag.
- Kan användas både inomhus och utomhus.
- LED-strålkastaren med sensor lämpar sig bara för väggmontage och inte för takmontage.
- Under drift blir lamphuset mycket varmt. Rikta in LED-lampan sedan den svalnat.
- Utsätt dig inte för LED-lampans sken på alltför nära håll eller en längre tid (> 5 min.). Det kan leda till skador på näthinna.



## Installation ① -⑦

Platsen för montaget bör befinna sig minst 50 cm från nästa lampa, eftersom värmen från lampan kan utlösa systemet. För att uppnå den angivna räckvidden på maximalt 14 m, bör montagehöjden vara ca 2 m. Montera lampan på ett fast underlag för att undvika felkopplingar.

Matarledningen består av en 3-ledarkabel:

L = fas (oftast svart eller brun)  
N = nolledare (oftast blå)  
PE = skyddsledare (grön/gul) ⊕

**Viktigt:** En förväxling av anslutningarna leder till kortslutning i armaturen eller i säkringsskåpet. I ett sådant fall måste de enskilda kablarna identifieras och monteras på nytt. En lämplig TILL/FRÅN-brytare kan monteras i nätkabeln.

## Funktioner

**Skymningsinställning (aktiveringsnivå) ⑧**  
(Leveransinställning: dagsljusdrift 2000 lux)

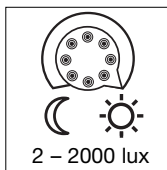

Sensorns aktiveringsnivå kan ställas in steglöst från 2 – 2000 lux.  
Ställskruven på ☀ = dagsljusdrift ca 2000 lux.  
Ställskruven på ☾ = skymningsdrift ca 2 lux.  
För inställning av bevakningsområdet i dagsljus skall ställskruven ställas på dagsljusdrift.

**Tidsfördröjning (efterlystid) ⑨**  
(Leveransinställning: 8 sek.)

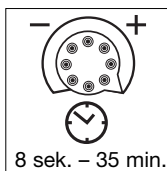

Ställskruven på - = kortaste tiden (8 sek.)  
Ställskruven på + = längsta tiden (35 min.)

Vid inställning av bevakningsområdet rekommenderas att ställa in den kortaste tiden.

## Inställning/justering av räckvidden ⑩

Bevakningsområdet kan ställas in optimalt, allt efter behov. Räckvidd 2 – 14 m.

- Genom att vrida sensorenheten 90° horisontalt och 180° vertikalt.
- Genom att använda medlevererade täckplattor för att avgränsa t.ex. gångvägar eller granntomter.

## Drift och skötsel

Armaturen är inte avsedd för professionella tjuvarlarm, eftersom den inte uppfyller de krav som ställs mot åverkan och sabotage. Vädret kan påverka sensor-LED-strålkastarens funktion. Kraftiga vindbyar, snöfall, regn- och hagelskurar kan orsaka felutlösning,

eftersom de plötsliga temperaturskillnaderna inte kan skiljas från normala värmekällor.

Bevakningslinsen kan rengöras med en fuktig trasa (utan rengöringsmedel).

## Tekniska data

Mått (H x B x D):	210 x 175 x 180 mm
Vikt:	1,3 kg
Effekt:	170 LED-lampor ca 14,8 W
Extern belastning:	max. 800 W (ohmsk last, t.ex. glödlampor) 4st lågenergilampor, HF-don, drosslar, dock max 400W
Livslängd LED-lampor:	upp till 50.000 timmar (3 tim./dag ca 45 år)
Bevakningsvinkel:	140° med underkrypskydd
Räckvidd:	max. 14 m
Projicerad yta:	307 cm <sup>2</sup> + 175 cm <sup>2</sup>
Sensorenhetens rörlighet:	180° horisontalt, 90° vertikalt
Strålkastarens rörlighet:	180° horisontalt, 120° vertikalt
Efterlystid:	8 sek. – 35 min.
Skymningsinställning:	2 – 2000 lux
Kapslingsklass:	IP 44
Isolationsklass:	I
Temperaturområde:	-20 °C till +40 °C

## Funktionsstörningar

Störning	Orsak	Åtgärd
Sensor-LED-strålkastaren utan spänning	<ul style="list-style-type: none"><li>■ Säkring defekt, inte inkopplad, strömförsörjningen avbruten</li><li>■ Kortslutning</li></ul>	<ul style="list-style-type: none"><li>■ Byt säkring, slå till nätströmbrytaren; testa med spänningsprovare</li><li>■ Kontrollera anslutningarna</li></ul>
Sensor-LED-strålkastaren tänds inte	<ul style="list-style-type: none"><li>■ Vid dagdrift, skymningsinställningen inställd på nattdrift</li><li>■ Nätströmbrytaren FRÅN</li><li>■ Säkring defekt</li><li>■ Bevakningsområdet felinställt</li></ul>	<ul style="list-style-type: none"><li>■ Justera inställningen</li><li>■ Slå till nätströmbrytaren</li><li>■ Byt säkring, kontrollera ev. anslutningen</li><li>■ Justera inställningen</li></ul>
Sensor-LED-strålkastaren släcks inte	<ul style="list-style-type: none"><li>■ Ständig rörelse i bevakningsområdet</li></ul>	<ul style="list-style-type: none"><li>■ Kontrollera området och ställ in på nytt vid behov eller använd avskärmningar</li></ul>
Sensor-LED-strålkastaren tänds/släcks ständigt	<ul style="list-style-type: none"><li>■ Djur rör sig inom bevakningsområdet</li></ul>	<ul style="list-style-type: none"><li>■ Ställ sensorn högre eller avskärma målinriktat; ändra områdesinställningen eller avskärma</li></ul>
Sensor-LED-strålkastaren tänds oönskat	<ul style="list-style-type: none"><li>■ Rörelse från träd och buskar inom bevakningsområdet</li><li>■ Påverkan från bilar på gatan</li><li>■ Plötslig temperaturförändring genom vådrets inverkan (vind, regn, snö) eller fläktutlopp, öppna fönster</li><li>■ Sensor-LED-strålkastaren svänger (rör sig) t.ex. genom vindbyar eller stark nederbörd</li></ul>	<ul style="list-style-type: none"><li>■ Ändra områdesinställningen</li><li>■ Ändra områdesinställningen</li><li>■ Ändra områdesinställningen, flytta sensorn</li><li>■ Montera sensor-LED-strålkastaren på ett fast underlag</li></ul>

## CE Överensstämmelseförsäkran

Denna produkt uppfyller lågspänningsdirektivet 2006/95/EG, EMC-direktivet 2004/108/EG samt RoHS direktivet 2002/95/EG.

## Funktionsgaranti

Denna STEINEL-produkt är tillverkad med största noggrannhet. Den är funktions- och säkerhetstestad enligt gällande föreskrifter och har därefter genomgått en stickprovskontroll. STEINEL garanterar produktens fullgoda beskaffenhet och funktion.

Garantin gäller 5 år från inköpsdagen. Vi åtgärdar fel som beror på material- eller tillverkningsfel. Garantin innebär att varan repareras eller att defekt del byts ut enligt vårt val. Garantin omfattar inte slitage och skador orsakade av felaktigt hanterande eller bristande underhåll och skötsel av produkten. Följdsador på främmande föremål ersätts ej.

Garantin gäller endast då produkten, som inte får vara isärtagen, sändes väl förpackad med fakturakopia eller kassakvitto (inköpsdatum och stämpel) och en kort beskrivning av felet till återförsäljare.

### Reparationservice:

Efter garantins utgång eller vid fel som inte omfattas av garantin kan produkten ev. repareras på vår verkstad. Tag kontakt med Steinel återförsäljare för mer information.



## DK Monteringsvejledning

### Kære kunde

Tak for den tillid, du har vist os, ved at købe den nye sensor-LED-lampe fra STEINEL. Du har valgt et produkt af høj kvalitet, som er fremstillet, testet og emballeret med største omhu.

Læs monteringsvejledningen, inden du monterer lampen, for kun korrekt installation og ibrugtagning sikrer en lang, pålidelig og fejlfri drift.

Vi ønsker dig god fornøjelse med den nye sensor-LED-lampe fra STEINEL.

### Princippet ⑦

Bevægelser aktiverer lys, alarm og meget mere. For mere komfort og sikkerhed. Både privat til belysning af hus og have og erhvervsmæssigt til f.eks. belysning af virksomhedens område - sensor-LED-lampen er nem og hurtigt at montere. 170 LED'er sørger ved XLed Home-lampen for en perfekt belysning og et utroligt lavt energibehov.

Ved hjælp af sensoren opnås en registreringsvinkel på 140° med en drejeradius på 180° horisontalt og 90° vertikalt.

**Vigtigt:** Den bedste overvågning opnås ved at placere sensoren vinkelret i forhold til gåretningen, og sådan at der ikke er objekter (som f.eks. træer, mure osv.), der blokerer sensorens synsfelt. Rækkevidden er begrænset, hvis du går direkte hen mod sensoren.

### Beskrivelse

- ① LED-lampehoved i flat-design
- ② Vægbeslag med stikklemme
- ③ Køleenhed
- ④ Sensorenhed, der kan drejes
- ⑤ Lukkeprop
- ⑥ Afdækningsmærkater

- ⑦ Princippet
- ⑧ Skumringsindstilling
- ⑨ Tidsindstilling
- ⑩ Rækkeviddeindstilling/justering af overvågningsområde
- I Nettilslutning skjult ledningsføring
- II Nettilslutning synlig ledningsføring

### ! Sikkerhedsanvisninger

- Afbryd spændingstilførslen, inden der arbejdes på apparatet!
- Ved montering skal den ledning, der skal tilsluttes, være spændingsfri. Afbryd derfor strømmen, og kontroller med en spændingstester, at ledningen er spændingsfri.
- Ved installation af disse apparater er der tale om arbejde med netspænding. Installationen skal derfor udføres fagligt korrekt iht. de gældende regler.
- Apparatet må ikke monteres på let brændbare overflader.

- Egnede til både udendørs og indendørs brug.
- Sensor-LED-lampen er kun beregnet til vægmontering, ikke til loftmontering.
- Kabinettet bliver varmt, når lampen er tændt. LED-hovedet må først indstilles, når det er kølet af.
- Se ikke ind i LED-pæren på kort afstand eller i længere tid (> 5 min.). da dette kan medføre beskadigelse af nethinden.



## Installation ①–⑦

Monteringsstedet bør have en afstand på mindst 50 cm til andre lyskilder, da varmestrålingen kan medføre aktivering af systemet. For at opnå den anførte rækkevidde på maks. 14 m bør apparatet monteres i ca. 2 m højde. Monter det på et fast underlag for at undgå fejlaktivering.

Nettiledningen består af et 3-leder kabel:

**L** = fase (for det meste sort eller brun)  
**N** = nulleder (for det meste blå)  
**PE** = beskyttelsesleder (grøn/gul) ⚡

**Vigtigt:** Hvis disse forbyttes, kan det senere medføre kortslutning i apparatet eller i sikringsboksen. I så fald skal de enkelte ledninger identificeres og monteres på ny. I nettiledningen kan der monteres en egnet tænd- og slukkontakt.

## Funktioner

**Skumringsindstilling (reaktionsværdi) ⑧**  
(fabriksindstilling: dagsmodus 2.000 lux)

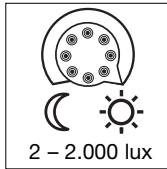

Reaktionsværdien kan indstilles trinløst fra 2 til 2.000 lux.  
Justerings skrue indstillet på ☀ = drift i dagslys ca. 2000 lux.  
Justerings skrue indstillet på ☾ = skumringsmodus ca. 2 lux.  
For indstilling af registreringsområdet ved dagslys skal justerings skruen stilles på (dagsmodus).

**Frakoblingsforsinkelse (tidsindstilling) ⑨**  
(fabriksindstilling: 8 sek.)

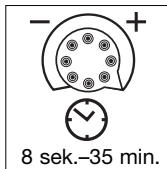

Justerings skrue indstillet på – = korteste tid (8 sek.)  
Justerings skrue indstillet på + = længste tid (35 min.)

Ved indstilling af overvågningsområdet anbefaler vi at vælge den korteste tid.

## Rækkeviddeindstilling/justering ⑩

Alt efter behov kan overvågningsområdet indstilles optimalt. Rækkevidde 2 – 14 m.

- Ved at vippe sensorenheden 90° horisontalt og 180° vertikalt.
- Ved at klæbe afdækningsmærkater på, for f.eks. at udelukke gangstier og nabogrunde.

## Drift og vedligeholdelse

Apparatet er ikke velegnet til særlige tyverialarmer, da den foreskrevne sabotagesikring mangler. Vej og vind kan påvirke sensor-LED-lampens funktion. Ved kraftige vindstød, sne, regn og hagl kan der opstå fejlkobling, idet pludselige temperatursvingninger ikke kan skelnes fra varmekilder.

Registreringslinsen skal aftørres med en fugtig klud (uden rengøringsmiddel).

## Tekniske data

Mål (h x b x d):	210 x 175 x 180 mm
Vægt:	1,3 kg
Effekt:	170 LED'er ca. 14,8 W
Supplerende effekt:	maks. 800 W (ohmsk belastning, f.eks. elpærer) maks. 400 W (ukompenseret, induktiv, $\cos \varphi = 0,5$ , f.eks. lysstofrør) maks. 400 W (elektr. forkoblingsenheder, kapacitiv, f.eks. energisparepærer, maks. 4 stk., $\leq 88 \mu\text{F}$ )
Levetid LED'er:	op til 50.000 timer (ved 3 timer/dag ca. 45 år)
Registreringsvinkel:	140° med krybesikring
Overvågningsrækkevidde:	maks. 14 m
Projiceret flade:	307 cm <sup>2</sup> + 175 cm <sup>2</sup>
Sensorenhedens drejeradius:	Vandret 180°, lodret 90°
Lampens drejeradius:	Vandret 180°, lodret 120°
Tidsindstilling:	8 sek. – 35 min.
Skumringsindstilling:	2 – 2.000 lux
Kapslingsklasse:	IP 44
Beskyttelsesklasse:	I
Temperaturområde:	-20 °C til +40 °C

## Driftsforstyrrelser

Fejl	Årsag	Afhjælpning
Sensor-LED-lampen uden spænding	<ul style="list-style-type: none"><li>■ Sikring defekt, ikke tændt, ledning afbrudt</li><li>■ Kortslutning</li></ul>	<ul style="list-style-type: none"><li>■ Ny sikring, nettilslutning tilkobles, ledning testes med spændingstester</li><li>■ Tilslutninger kontrolleres</li></ul>
Sensor-LED-lampen tænder ikke	<ul style="list-style-type: none"><li>■ Ved brug i dagslys, skumrings-indstilling er indstillet på nat</li><li>■ Tænd- og slukknappen slukket</li><li>■ Defekt sikring</li><li>■ Overvågningsområdet ikke indstillet korrekt</li></ul>	<ul style="list-style-type: none"><li>■ Indstil på ny</li><li>■ Tænd</li><li>■ Udskift sikringen, kontroller evt. tilslutningen</li><li>■ Juster på ny</li></ul>
Sensor-LED-lampen slukker ikke	<ul style="list-style-type: none"><li>■ Konstant bevægelse i overvågningsområdet</li></ul>	<ul style="list-style-type: none"><li>■ Kontroller området og evt. indstil eller afdæk på ny</li></ul>
Sensor-LED-lampen tænder og slukker hele tiden	<ul style="list-style-type: none"><li>■ Dyr i overvågningsområdet</li></ul>	<ul style="list-style-type: none"><li>■ Drej sensoren opad eller afdæk den, afdæk eller indstil området på ny</li></ul>
Sensor-LED-lampen tænder utilsigtet	<ul style="list-style-type: none"><li>■ Vinden får træer og buske i overvågningsområdet til at bevæge sig</li><li>■ Registrering af biler på vejen</li><li>■ Pludselige temperatursvingninger pga. vejret (vind, regn, sne) eller luft fra ventilatorer eller åbne vinduer</li><li>■ Sensor-LED-lampen drejer (bevæger sig) på grund af vindstød eller kraftig nedbør</li></ul>	<ul style="list-style-type: none"><li>■ Indstil området på ny</li><li>■ Indstil området på ny</li><li>■ Ændr området, flyt monteringssted</li><li>■ Monter sensor-LED-lampen på et fast underlag</li></ul>

## CE Konformitetserklæring

Produktet er i overensstemmelse med lavspændingsdirektivet 2006/95/EF, EMC-direktivet 2004/108/EF samt RoHS-direktivet 2002/95/EF.

## Funktionsgaranti

Dette Steinel-produkt er fremstillet med største omhu, afprøvet iht. de gældende forskrifter samt underlagt stikprøvekontrol. STEINEL garanterer for upåklagelig beskaffenhed og funktion. Garantien gælder 5 år fra den dag, apparatet er solgt til forbrugeren. Ved materiale- og fabriktionsfejl ydes garantien gennem reparation eller ombytning efter vort valg. Der ydes ikke garanti ved skader på sliddele, ej heller ved skader og mangler, som skyldes ukorrekt behandling og vedligeholdelse. Garantien omfatter ikke følgeskader på fremmede genstande.

Der ydes kun garanti mod forevisning af en kort fejlbeskrivelse samt en bon eller kvittering (med dato og stempel). Derudover skal apparatet være intakt og indpakket forsvarligt, når det fremsendes til serviceværkstedet.

### Reparationservice:

Efter garantiperiodens udlob eller ved fejl, der ikke er dækket af garantien, kan apparatet blive repareret på vores værksted. Sørg for, at produktet er pakket forsvarligt ind under forsendelsen til nærmeste serviceværksted.



## FIN Asennusohje

### Arvoisa asiakas,

Olet ostanut STEINELin LED-tunnistinvalonheittimen. Kiitämme osoittamastasi luottamuksesta. Olet hankkinut laatuotteen, joka on valmistettu, testattu ja pakattu huolellisesti.

Tutustu ennen valonheittimen asennusta tähän asennusohjeeseen. Ainoastaan asianmukainen asennus ja käyttöönotto takaavat valaisimen pitkäaikaisen, luotettavan ja häiriöttömän toiminnan.

Toivotamme sinulle paljon iloa uuden STEINELin LED-tunnistinvalonheittimen kanssa.

### Toimintaperiaate ⑦

Liike kytkee valon, hälytyksen tai jonkin muun toiminnon. Tämä lisää käyttömukavuutta ja turvallisuutta. Tätä LED-tunnistinvalonheitintä voi käyttää kotona vaikkapa talon tai tontin valaisuun tai myös yrityksissä esimerkiksi yrityksen ympäristön valaisuun. Se asentaminen on helppoa mihin tahansa, ja se on heti käytettävissä. XLed Home -valaisimen 170 LEDiä valaisevat tehokkaasti ja kuluttavat vähän sähköä.

Tunnistimessa on 140° toimintakulman. Suunnattu vuus on 180° vaakatasossa ja 90° pystytasossa.

**Tärkeää:** Tunnistus tapahtuu kauempaa, kun tunnistin asennetaan siten, että kulku suuntautuu siihen nähden sivusuunnassa eikä puita tai seinää ole esteenä. Toimintaetäisyys on lyhyempi kuljettaessa suoraan tunnistinta kohti.

### Laitteen osat

- ① LED-taulu, litteä
- ② Seinäkiinnike, jossa jousiliitin
- ③ Jäähdytyn
- ④ Suunnattava tunnistinyksikkö
- ⑤ Tiivistystulpat
- ⑥ Suojustarrat

- ⑦ Toimintaperiaate
- ⑧ Hämmärystason asetus
- ⑨ Kytettäajan asetus
- ⑩ Toiminta-alueen/tunnistusalueen säätö
- I Verkkjohtodon uppoasennus
- II Verkkjohtodon pinta-asennus

### ! Turvaohjeet

- Katkaise jännitteensyöttö aina, ennen kuin suoritat laitteelle mitään toimenpiteitä!
- Asennus on tehtävä jännitteettömänä. Katkaise ensin virta ja tarkista jännitteettömyys jännitteenkoe-ettimella.
- Laite liitetään verkkojännitteeseen. Asennus on suoritettava asiantuntevasti. Voimassa olevia asennus- ja liitäntäohjeita on noudatettava.

- Älä asenna laitetta herkästi syttyville pinnolle.
- Soveltuu sisä- ja ulkotiloihin.
- LED-tunnistinvalonheittimen on suunniteltu asennettavaksi ainoastaan seinään. Sitä ei saa asentaa kattoon.
- Valaisimen kotelo lämpenee käytön aikana. Kohdista LED-taulu vasta, kun se on jäähtynyt.
- Älä katso LED-valoon liian läheltä tai liian kauan (> 5 min). Verkkokalvo voi vioittua.



## Asennus ①–⑦

Valaisimen kiinnityspaikan tulisi olla vähintään 50 cm etäisyydellä toisesta valaisimesta, sillä lämpösäteily voi johtaa valon syttymiseen. Tunnistin on asennettava noin 2 metrin korkeuteen, jotta annettu enintään 14 metrin toimintaetäisyys saavutetaan. Asenna laite kiinteälle alustalle virhekytkentöjen välttämiseksi.

Verkkojohtona käytetään 3-napaista kaapelia:

**L** = vaihe (useimmiten musta tai ruskea)  
**N** = nolajohdin (useimmiten sininen)  
**PE** = suojamaajohdin (vihreä/keltainen) ⊕

**Tärkeää:** Liitäntöjen sekaantuminen johtaa myöhemmin oikosulkuun laitteessa tai sulakekotelossa. Tässä tapauksessa yksittäiset johtimet on tunnistettava ja asennettava uudelleen. Verkkojohtoon voidaan asentaa sopiva virtakytkin virran kytkemiseksi ja katkaisemiseksi.

## Toiminta

**Hämäryytason asetus (kytkeytymiskynnys) ⑧**  
(tehdasasetus: päiväkäyttö, 2000 luksia)

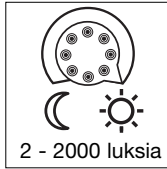

Tunnistimen portaattomasti asetettava kytkeytymiskynnys 2 – 2000 luksia.  
Säädin asetettu ☀️ kohdalle = b. 2000 luksin päiväkäyttö.  
Säädin asetettu 🌙 kohdalle = n. 2 luksin hämäräkäyttö.  
Kun toiminta-alue asetetaan valoisassa, säädin on asetettava (päiväkäyttö) kohtaan.

**Kytkeäajan asetus ⑨**  
(tehdasasetus: 8 s)

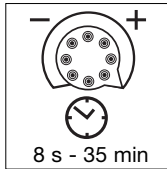

Säädin asetettu kohtaan – = lyhyin mahdollinen aika (8 s)  
Säädin asetettu kohtaan + = pisin mahdollinen aika (35 min)

Toiminta-aluetta säädettäessä suosittelemme valitsemaan lyhimmän ajan.

## Toiminta-alueen raja/säätö ⑩

Toiminta-aluetta voidaan tarvittaessa rajata. Toimintaetäisyys 2 – 14 m.

- Kallistamalla tunnistinyksikköä 90° vaakatasossa ja 180° pystytasossa.
- Suojatarroilla esim. jalkakäytävien tai naapuritonttien rajaamiseksi.

## Käyttö ja hoito

Laite ei sovellu käytettäväksi osana erityisiä murtohälytysjärjestelmiä, sillä siitä puuttuu määräysten mukainen suojaus sabotaasin varalta. Sääolosuhteet voivat vaikuttaa LED-tunnistinvalonheittimen toimintaan. Voimakkaat tuulenpuuskat sekä lumi-, vesi- ja

raesateet saattavat aiheuttaa virhetoimintoja, koska tunnistin ei erota äkillisiä lämpötilan vaihteluita lämmönlähteistä.

Tunnistimen linssi voidaan puhdistaa kostealla liinalla (älä käytä puhdistusaineita).

## Tekniset tiedot

Mitat (K x L x S):	210 x 175 x 180 mm
Paino:	1,3 kg
Teho:	170 LEDiä n. 14,8 W
Lisäkytkentäteho:	enint. 800 W (resistiivinen kuorma, esim. hehkulamput) enint. 400 W (kompensoimaton, induktiivinen, $\cos \varphi = 0,5$ , esim. loistelamput) enint. 400 W (elektroniset liitäntälaitteet, kapasitiivinen, esim. energiansäästölamppu, enint 6 kpl, $\leq 88 \mu\text{F}$ )
LEDien käyttöikä:	jopa 50.000 h (3 h/pvä, n. 45 vuotta)
Toimintakulma:	140°, alitussuoja
Tunnistimen toimintaetäisyys:	enint. 14 m
Projisoitu alue:	307 cm <sup>2</sup> + 175 cm <sup>2</sup>
Tunnistinyksikön kääntyvyys:	180° vaakatasossa, 90° pystysuunnassa
Valonheittimen kääntyvyys:	180° vaakatasossa, 120° pystysuunnassa
Kytkeäajan asetus:	8 s – 35 min
Hämäryytason asetus:	2 – 2000 luksia
Kotelointiluokka:	IP 44
Suojausluokka:	Ik I
Lämpötila-alue:	-20 °C ... +40 °C

## Käyttöhäiriöt

Häiriö	Syy	Häiriön poisto
LED-tunnistinvalonheittimelle ei tule sähköä	<ul style="list-style-type: none"><li>■ viallinen sulake, ei kytketty päälle, katkos johdossa</li><li>■ oikosulku</li></ul>	<ul style="list-style-type: none"><li>■ uusi sulake, kytke sähkö verkkokytkimellä; tarkasta johto jännitteenkoettimella</li><li>■ tarkasta liitännät</li></ul>
LED-tunnistinvalonheitin ei kytkedy	<ul style="list-style-type: none"><li>■ päiväkäytössä hämäläkytkin asetettu yökäyttöön</li><li>■ tunnistimelle ei tule sähköä</li><li>■ toiminta-alueella ei suunnattu oikein</li></ul>	<ul style="list-style-type: none"><li>■ säädä uudelleen</li><li>■ ks. ed. kohta</li><li>■ säädä alue uudelleen</li></ul>
LED-tunnistinvalonheitin ei kytkedy pois	<ul style="list-style-type: none"><li>■ jatkuvaa liikettä toiminta-alueella</li></ul>	<ul style="list-style-type: none"><li>■ tarkista alue ja säädä tarvittaessa uudelleen tai peitä osa linssistä</li></ul>
LED-tunnistinvalonheitin kytketty aina PÄÄLLE/POIS	<ul style="list-style-type: none"><li>■ toiminta-alueella liikkuu eläimiä</li></ul>	<ul style="list-style-type: none"><li>■ käännä tunnistinta ylemmäksi tai peitä osa linssistä; muuta aluetta tai peitä osa linssistä</li></ul>
LED-tunnistinvalonheitin kytketty ei-toivotusti	<ul style="list-style-type: none"><li>■ tuuli liikuttelee puita ja pensaita toiminta-alueella</li><li>■ tiellä liikkuu autoja</li><li>■ sää (tuuli, sade, lumi), tuuletintien poistoilman tai avoimena olevien ikkunoiden aiheuttamat äkilliset lämpötilan muutokset</li><li>■ LED-tunnistinvalonheitin huojuu (liikkuu) esim. voimakkaalla tuulella tai sateella.</li></ul>	<ul style="list-style-type: none"><li>■ säädä alue uudelleen</li><li>■ säädä alue uudelleen</li><li>■ muuta aluetta, vaihda tunnistimen paikkaa</li><li>■ LED-tunnistinvalonheittintä ei asennettu kiinteälle alustalle</li></ul>

## € Selvitys yhdenmukaisuudesta

Tämä tuote täyttää pienjännittdirektiivin 2006/95/EY, EMC-direktiivin 2004/108/EY sekä RoHS-direktiivin 2002/95/EY vaatimukset.

## Toimintatakuu

Tämä STEINEL-tuote on valmistettu huolellisesti, ja sen toiminta ja turvallisuus on testattu voimassa olevien määräysten mukaisesti. Tuotantoa valvotaan pistokokein. STEINEL myöntää takuun tuotteen moitteettomalle toiminnalle ja rakenteelle. Takuuaika on 5 vuotta ostopäivästä alkaen. Tänä aikana STEINEL vastaa kaikista materiaali- ja valmistusvirioista valintansa mukaan joko korjaamalla tai vaihtamalla vialliset osat. Takuun piiriin eivät kuulu kuluvat osat eivätkä vahingot, jotka ovat aiheutuneet väärästä huollosta tai käsittelystä tai laitteen putoamisesta. Takuu ei koske laitteen muille esineille mahdollisesti aiheuttamia vahinkoja.

Viallinen laite toimitetaan yhdessä lyhyen virhekuvausten ja ostokuitin kanssa (ostopäivämäärä ja myyjäliikkeen leima) hyvin pakattuna lähimpään huoltopisteeseen. Takuu raukeaa, jos tuotetta on avattu enemmän kuin tuotteen asentaminen vaatii.

### Korjauspalvelu:

Takuuajan jälkeen tai takuun piiriin kuulumattoman vian ollessa kyseessä laite voidaan korjata huoltopalvelusamme. Huom! Ennen lähettämistä pyydä korjauksesta hinta-arvio. Pyydämme lähettämään tuotteen hyvin pakattuna lähimpään huoltopisteeseen.



## N Monteringsanvisning

### Kjære kunde

Takk for tilliten du viser oss ved ditt kjøp av denne STEINEL sensor-LED-lyskasteren. Du har valgt et kvalitetsprodukt som er produsert, testet og pakket meget nøye.

Vi ber deg lese denne monteringsveiledningen før du installerer lampen. En lang, sikker og feilfri drift kan kun garanteres dersom installasjon og igangsetting utføres korrekt.

Vi håper du vil ha mye glede av din nye STEINEL sensor-LED-lyskaster.

### Virkemåte ⑦

Bevegelse kan sørge for at både lys, alarm og mye annet tennes. Dette øker din komfort og sikkerhet. Enten det er til privat bruk, til belysning av hus og hage, eller til industriell bruk som f.eks. belysning av bygningsområder, denne sensor-LED-lyskasteren er raskt montert og klar til drift over alt. I XLed Home-lyskasteren sørger 170 LED-er for en perfekt belysning og et sensasjonelt lavt energiforbruk.

Ved hjelp av sensoren oppnås en dekningsvinkel på 140° med en svingvidde på 180° horisontalt og 90° vertikalt.

**OBS:** Den sikreste bevegelsesregistreringen oppnås når sensoren monteres til siden for gangretningen og sikten ikke hindres av f.eks. trær eller murvegger etc. Rekkevidden er innskrenket når man går rett mot sensoren.

### Apparatbeskrivelse

- ① LED lyskasterhode i flat-design
- ② Veggbrakett med innstikksklemme
- ③ Kjølelegeme
- ④ Sensorenheten kan svinges
- ⑤ Tetningsplugg
- ⑥ Dekkplater til å klistre på

- ⑦ Funksjonsmåte
- ⑧ Skumringsinnstilling
- ⑨ Tidsinnstilling
- ⑩ Rekkeviddeinnstilling/justering av dekningsområdet
- I Nettilkobling skjult ledningsføring
- II Nettilkobling utenpåliggende ledningsføring

### ! Sikkerhetsmerknader

- Bryt strømtilførselen før alt arbeid med apparatet!
- Under montering må tilkoblingsledningen være koblet fra strømmettet. Bruk en spenningsstester til å kontrollere at strømmen er borte.
- Under installasjon av infrarødsensoren kommer man i berøring med strømmettet, og arbeidet skal derfor utføres faglig korrekt i henhold til de enkelte lands installasjonsforskrifter og tilkoplingskrav (Ⓞ - VDE 0100, ⓐ - ÖVE/ÖNORM E 8001-1, Ⓜ - SEV 1000)

- Apparatet må ikke monteres på overflater som normalt er lett antenkelige.
- Egnert til utendørs og innendørs bruk.
- Sensor-LED-lyskasteren skal kun monteres på vegg, den er ikke til bruk i tak.
- Lyskasterboksen blir svært varm under drift. Vri derfor på LED-hodet kun når det er avkjølt.
- Ikke se direkte på LED-lampen fra kort avstand eller over lengre tid (> 5 min.). Dette kan føre til skader på netthinnen.



## Installasjon ①–⑦

Lampen bør monteres minst 50 cm. fra en annen lampe, ettersom varmeutstråling kan føre til at systemet reagerer. For å oppnå angitt rekkevidde på maks. 14 m bør lyskasteren monteres i ca. 2 m høyde. Monter apparatet på et fast underlag for å unngå feilkoplinger.

Nettledningen består av en 3-ledet kabel:

**L** = Fase (som regel svart eller brun)  
**N** = Fase (som regel blå)  
**PE** = Jordledning (grønn/gul) ⊕

**OBS:** Skulle koplingene forveksles, vil dette senere føre til kortslutning i apparatet eller i sikringsskapet. I dette tilfelle må de enkelte kablene identifiseres og monteres på nytt. Det kan monteres en egnet bryter på nettledningen til å slå PÅ og AV.

## Funksjoner

**Skumringsinnstilling (reaksjonsnivå) ⑧**  
(Forinnstilling: dagslysdriфт 2000 Lux)

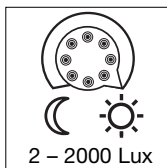

Trinnløst justerbart reaksjonsnivå fra 2 – 2000 Lux.  
Stillskruen stilt på ☀ = dagslysdriфт ca. 2000 Lux.  
Stillskruen stilt på ☾ = skumringsdriфт ca. 2 Lux.  
Til innstilling av dekningsområdet i dagslys skal stillskruen stilles på (dagslysdriфт).

**Frakoplingsforsinkelse (tidsinnstilling) ⑨**  
(Forinnstilling: 8 Sek.)

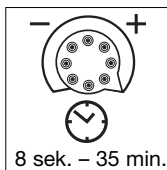

Stillskruen stilt på – = korteste tid (8 sek.)  
Stillskruen stilt på + = lengste tid (35 min.)

Ved innstilling av registreringsområdet anbefales det å velge den korteste tiden.

## Rekkeviddeinnstilling/justering ⑩

Alt etter behov kan dekningsområdet innstilles optimalt. Rekkevidde 2 – 14 m.

- ved å vippe sensorenheten 90° horisontalt og 180° vertikalt.
- med dekkplater til å klistre på, for å utelukke f.eks. gangveier eller nabotomter.

## Drift og vedlikehold

Apparatet egner seg ikke for spesielle innbruddsalarmanlegg fordi det ikke har den nødvendige sabotasje-sikkerhet. Værforholdene kan påvirke sensor-LED-lyskasterens funksjon. Sterke vindkast, snø, regn og haglbyger kan føre til feilkoplinger, ettersom apparat-

et ikke kan skille mellom plutselige temperatursvingninger og varmekilder.

Skulle registreringslinsen bli skitten, kan den rengjøres med en fuktig klut (uten rengjøringsmiddel).

## Tekniske spesifikasjoner

Mål (H x B x D):	210 x 175 x 180 mm
Vekt:	1,3 kg
Effekt:	170 LED-er ca. 14,8 W
Ekstra koplingseffekt:	maks. 800 W (ohmsk last, f.eks. lyspærer) maks. 400 W (ukompensert, induktiv, $\cos \varphi = 0,5$ , f.eks. lysrør) maks. 400 W (elektroniske ballaster, kapasitiv, f.eks. sparepærer, maks. 4 stk., $\leq 88 \mu\text{F}$ )
Levetid LED-er:	opptil 50.000 t. (ved 3 t./dag ca.45 år)
Dekningsvinkel:	140° med krypedetektering
Dekningsrekkevidde:	maks. 14 m
Projisert flate:	307 cm <sup>2</sup> + 175 cm <sup>2</sup>
Sensorenhetens svingvidde:	180° horisontalt, 90° vertikalt
Lyskasterens svingradius:	180° horisontalt, 120° vertikalt
Tidsinnstilling:	8 s – 35 min
Skumringsinnstilling:	2 – 2000 Lux
Beskyttelsestype:	IP 44
Beskyttelsesklasse:	I
Temperaturområde:	-20 °C til +40 °C



## Driftsfeil

Feil	Årsak	Tiltak
Sensor-LED-lyskasteren har ikke spenning	<ul style="list-style-type: none"><li>■ sikring defekt, ikke slått på, brudd på ledningen</li><li>■ kortslutning</li></ul>	<ul style="list-style-type: none"><li>■ ny sikring, slå på bryteren; kontroller ledningen med spenningsstester</li><li>■ kontroller koplingene</li></ul>
Sensor-LED-lyskasteren tennes ikke	<ul style="list-style-type: none"><li>■ ved dagdrift, skumringsinnstilling står på nattdrift</li><li>■ nettbryter AV</li><li>■ sikring defekt</li><li>■ dekningsområdet er ikke nøyaktig innstilt</li></ul>	<ul style="list-style-type: none"><li>■ still inn på nytt</li><li>■ slå på</li><li>■ ny sikring, kontroller evt. koplinger</li><li>■ juster på nytt</li></ul>
Sensor-LED-lyskasteren slår seg ikke av	<ul style="list-style-type: none"><li>■ permanente bevegelser i registreringsområdet</li></ul>	<ul style="list-style-type: none"><li>■ kontroller området og juster evt. på nytt, hhv. dekk til</li></ul>
Sensor-LED-lyskasteren slår seg stadig PÅ/AV	<ul style="list-style-type: none"><li>■ dyr beveger seg i dekningsområdet</li></ul>	<ul style="list-style-type: none"><li>■ sving sensorlampen høyere eller dekk nøyaktig til med dekkplater; innstill området på nytt eller dekk til</li></ul>
Sensor-LED-lyskasteren tennes når den ikke skal	<ul style="list-style-type: none"><li>■ vind beveger trær og busker i dekningsområdet</li><li>■ biler på veien registreres</li><li>■ plutselig temperaturforandring på grunn av værforholdene (vind, regn, snø) eller luft fra ventilatorer el. åpne vinduer</li><li>■ sensor-LED-lyskasteren svinger (beveger seg) på grunn av f.eks. vindkast eller sterk nedbør</li></ul>	<ul style="list-style-type: none"><li>■ foreta ny innstilling av området</li><li>■ foreta ny innstilling av området</li><li>■ forandre området, flytt lampen</li><li>■ monter sensor-LED-lyskasteren på et fast underlag</li></ul>

## CE Konformitetserklæring

Dette produktet oppfyller kravene i lavspenningsdirektivet 2006/95/EF, EMC-direktivet 2004/108/EF og RoHS direktivet 2002/95/EF.

## Funksjonsgaranti

Dette STEINEL-produktet er fremstilt med største nøyaktighet. Det er prøvet mht. funksjon og sikkerhet i henhold til gjeldende forskrifter og deretter underkastet en stikkprøvekontroll. STEINEL gir full garanti for kvalitet og funksjon. Garantifristen utgjør 5 år fra den dagen apparatet selges til forbruker. Vi erstatter mangler som kan føres tilbake til fabrikkasjonsfeil eller feil ved materialene. Garantien ytes ved reparasjon eller ved at deler med feil byttes ut. Garantien bortfaller ved skader på slitasjedeler eller ved skader eller mangler som oppstår som følge av ufagmessig bruk eller vedlikehold. Følgeskader ved bruk (skader på andre gjenstander) dekkes ikke av garantien.

Garantien ytes bare hvis hele apparatet pakkes godt inn og sendes til importøren. Legg ved en kort beskrivelse av feilen samt kvittering eller regning.

### Reparasjonsservice:

Etter garantitidens utløp, eller ved mangler som ikke dekkes av garantien, kan vårt verksted foreta reparasjoner. Pakk apparatet godt inn og send det til importøren.



## GR Oδηγίες εγκατάστασης

### Αξιότιμε Πελάτη,

σας ευχαριστούμε πολύ για την εμπιστοσύνη που μας δείξατε, αγοράζοντας το νέο σας Αισθητήριο Προβολέα LED της STEINEL. Επιλέξατε ένα προϊόν υψηλής ποιότητας, το οποίο κατασκευάζεται, ελέγχεται και συσκευάζεται με μεγάλη προσοχή.

Σας παρακαλούμε, πριν από την εγκατάσταση να εξοικειωθείτε με τις παρούσες οδηγίες εγκατάστασης. Διότι μόνο η εξειδικευμένη εγκατάσταση και θέση σε λειτουργία μπορούν να διασφαλίσουν τη μακρόχρονη, αξιόπιστη και άψογη λειτουργία χωρίς διαταραχές.

Επιθυμία μας είναι να χαρείτε τις λειτουργίες του νέου σας Αισθητήριου Προβολέα LED της STEINEL.

### Η αρχή λειτουργίας ⑦

Η κίνηση ενεργοποιεί το φως, το σύστημα συναγερμού και πολλά άλλα. Για την άνεσή σας και την ασφάλειά σας. Τόσο στον ιδιωτικό τομέα για το φωτισμό οικιών ή οικοπέδων όσο και στον επαγγελματικό τομέα για το φωτισμό π.χ. εργοστασιακών χώρων, αυτός ο Αισθητήριος Προβολέας LED συναρμολογείται παντού γρήγορα και είναι αμέσως σε λειτουργική ετοιμότητα. 170 λυχνίες LED διασφαλίζουν στον προβολέα XLed-Home τέλειο φωτισμό και εκπληκτικά χαμηλή κατανάλωση ενέργειας.

Με τη βοήθεια του αισθητήρα επιτυγχάνεται γωνία κάλυψης 140° με όρια περιστροφής 180° οριζόντια και 90° κάθετα.

**Προσοχή:** Η ασφαλέστερη ανίχνευση κινήσεων διασφαλίζεται όταν ο αισθητήρας εγκατασταθεί πλευρικά ως προς την κατεύθυνση κίνησης και δεν εμποδίζουν την ορατότητα του αισθητήρα εμπόδια (όπως π.χ. δένδρα, μάνδρες κ.λπ.). Η εμβέλεια περιορίζεται εφόσον προσεγγίζετε κατευθείαν τον αισθητήρα.

### Περιγραφή συσκευής

- ① Κεφαλή προβολέα LED σε λεπτό σχέδιο
- ② Στήριγμα τοίχου με κλέμα εμβυσμάτωσης
- ③ Μπλοκ ψύξης
- ④ Περιστρεφόμενη μονάδα αισθητήρα
- ⑤ Στεγανοποιητική τάπα
- ⑥ Αυτοκόλλητα κάλυψης

- ⑦ Η αρχή λειτουργίας
- ⑧ Ρύθμιση ευαισθησίας
- ⑨ Ρύθμιση χρόνου
- ⑩ Ρύθμιση εμβέλειας/ευθυγράμμιση ορίων ανίχνευσης
- I Σύνδεση δικτύου ενδοτοίχιος αγωγός
- II Σύνδεση δικτύου εξωτοίχιος αγωγός

### ⚠ Υποδείξεις ασφάλειας

- Πριν από κάθε εργασία στη συσκευή διακόπτετε την παροχή ηλεκτρικής τάσης!
- Κατά την εγκατάσταση ο προς σύνδεση ηλεκτρικός αγωγός πρέπει να είναι ελεύθερος ηλεκτρικής τάσης. Για το λόγο αυτό πρέπει πρώτα να διακόπτετε το ηλεκτρικό ρεύμα και να ελέγχετε με δοκιμαστικό τάσης αν πράγματι έχει διακοπεί η παροχή ηλεκτρικής τάσης.
- Κατά την εγκατάσταση αυτής της συσκευής πρόκειται για εργασία στο δίκτυο ηλεκτρικής τάσης. Συνεπώς πρέπει να εκτελείται εξειδικευμένα και σύμφωνα με τις κατά τόπους ισχύουσες προδιαγραφές εγκατάστασης και τους κανονισμούς σύνδεσης (Ⓢ - VDE 0100, Ⓡ - ÖVE/ÖNORM E 8001-1, Ⓢ - SEV 1000)

- Μην κάνετε εγκατάσταση της συσκευής σε εύκολα αναφλέξιμες επιφάνειες.
- Κατάλληλος για εξωτερικούς και εσωτερικούς χώρους.
- Ο Αισθητήριος Προβολέας LED προβλέπεται μόνο για εγκατάσταση σε τοίχο και όχι για εγκατάσταση σε οροφή.
- Το πλαίσιο του προβολέα θερμαίνεται κατά τη λειτουργία. Η ευθυγράμμιση της κεφαλής LED επιτρέπεται μόνο εφόσον έχει κρυώσει η κεφαλή.
- Μην κοιτάζετε από μικρή απόσταση ή για μεγάλο χρονικό διάστημα (> 5 λεπτά) στο λαμπτήρα LED. Κάτι τέτοιο ενδέχεται να προκαλέσει βλάβη στον αμφιβληστροειδή χιτώνα.

## Εγκατάσταση ①–⑦

Το σημείο εγκατάστασης θα πρέπει να απέχει τουλάχιστον 50 cm από άλλο λαμπτήρα, διότι η θερμική ακτινοβολία ενδέχεται να προκαλεί ενεργοποίηση του συστήματος. Για να επιτευχθεί η μέγιστη αναφερόμενη εμβέλεια των 14 m, το ύψος εγκατάστασης θα πρέπει να ανέρχεται περ. σε 2 m. Εγκαταστήστε τη συσκευή σε σταθερή επιφάνεια προς αποφυγή εσφαλμένων ενεργοποιήσεων.

Ο αγωγός τροφοδοσίας αποτελείται από καλώδιο 3 συρμάτων:

**L** = Φάση (συνήθως μαύρο ή καφέ)  
**N** = Ουδέτερος αγωγός (συνήθως μπλε)  
**PE** = Αγωγός γείωσης (πράσινο/κίτρινο) ⊕

**Προσοχή:** Το μπέρδεμα των συνδέσεων θα προκαλέσει αργότερα βραχυκύκλωμα στη συσκευή ή στην ασφαλιστική σας. Στην περίπτωση αυτή πρέπει να αναγνωριστούν τα μεμονωμένα καλώδια και να εγκατασταθούν εκ νέου. Στον αγωγό τροφοδοσίας μπορεί να εγκατασταθεί κατάλληλος διακόπτης δικτύου για ενεργοποίηση και απενεργοποίηση.

## Λειτουργίες

### Ρύθμιση ευαισθησίας (όριο ευαισθησίας) ⑧

(εργοστασιακή ρύθμιση: Λειτουργία φωτός ημέρας 2000 Lux)

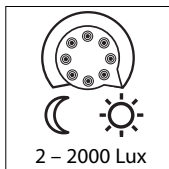

Συνεχής ρύθμιση ορίου ευαισθησίας του αισθητήρα από 2 – 2000 Lux.

Ρυθμιστής σε θέση ☀ = Λειτουργία φωτός ημέρας περ. 2000 Lux.

Ρυθμιστής σε θέση ☾ = Λειτουργία λυκόφωτος περ. 2 Lux.

Για τη ρύθμιση της περιοχής κάλυψης σε φως ημέρας ο ρυθμιστής πρέπει να ρυθμιστεί στη θέση (Λειτουργία φωτός ημέρας).

### Καθυστέρηση απενεργοποίησης (ρύθμιση χρόνου) ⑨

(εργοστασιακή ρύθμιση: 8 δευτ.)

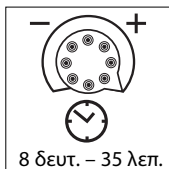

Ρυθμιστής σε θέση – = βραχύτερος χρόνος (8 δευτ.)  
Ρυθμιστής σε θέση + = μεγαλύτερος χρόνος (35 λεπ.)

Κατά τη ρύθμιση της περιοχής κάλυψης προτείνεται η επιλογή του βραχύτερου χρόνου.

## Ρύθμιση εμβέλειας/ευθυγράμμιση ⑩

Ανάλογα με τις ανάγκες μπορεί να γίνει ακριβής ρύθμιση του πεδίου κάλυψης. Εμβέλεια 2 – 14 m.

α) Με ανατροπή της μονάδας αισθητήρα 90° οριζόντια και 180° κάθετα.

β) Με αυτοκόλλητα κάλυψης, π.χ. για περιορισμό μονοπατιών ή γειτονικών οικοπέδων.

## Λειτουργία και συντήρηση

Για ειδικά συστήματα συναγερμού έναντι διαρρήξεων η συσκευή δεν είναι κατάλληλη, διότι δεν υπάρχει η προδιαγεγραμμένη ασφάλεια έναντι σαρμποτάζ. Κλιματολογικές συνθήκες ενδέχεται να επηρεάσουν τη λειτουργία του Αισθητήριου Προβολέα LED. Όταν επικρατεί ισχυρός άνεμος, χιονίζει, βρέχει, ρίχνει χαλάζι μπορεί να προκληθεί

λάθος ενεργοποίηση, διότι δεν μπορεί να γίνει διαφοροποίηση μεταξύ ξαφνικών διακυμάνσεων θερμοκρασίας και πηγών θερμότητας.

Ο φακός ανίχνευσης μπορεί να καθαρίζεται όταν είναι ακάθαρτος με νωπό πανί (χωρίς απορρυπαντικό).

## Τεχνικά στοιχεία

Διαστάσεις (Υ x Π x Β):	210 x 175 x 180 mm
Βάρος:	1,3 kg
Ισχύς:	170 λυχνίες LED περ. 14,8 W
Επιπλέον ισχύς μεταγωγής:	μέγ. 800 W (ωμικό φορτίο, π.χ. λαμπτήρες πυράκτωσης) μέγ. 400 W (μη αντισταθμισμένη, επαγωγική, $\cos \varphi = 0,5$ , π.χ. λαμπτήρες φθορισμού) μέγ. 400 W (σταθεροποιητές, χωρητική, π.χ. λαμπτήρες μικρής κατανάλωσης, μέγ. 4 τεμάχια, $\leq 88 \mu\text{F}$ )
Διάρκεια ζωής λυχνιών LED:	έως 50.000 ώρες (για 3 ώρες/ημέρα περ. 45 έτη)
Γωνία κάλυψης:	140° με προστασία έρπουσας προσέγγισης
Εμβέλεια ανίχνευσης:	μέγ. 14 m
Επιφάνεια προβολής:	307 cm <sup>2</sup> + 175 cm <sup>2</sup>
Περιοχή ταλάντευσης μονάδας αισθητήρα:	180° οριζοντίως, 90° καθέτως
Όρια περιστροφής προβολέα:	180° οριζοντίως, 120° καθέτως
Ρύθμιση χρόνου:	8 δευτ. – 35 λεπ.
Ρύθμιση ευαισθησίας:	2 – 2000 Lux
Είδος προστασίας:	IP 44
Κατηγορία προστασίας:	I
Όρια θερμοκρασίας:	-20 °C έως +40 °C

## Διαταραχές λειτουργίας

Διαταραχή	Αιτία	Βοήθεια
Αισθητήριος Προβολέας LED χωρίς τάση	<ul style="list-style-type: none"><li>■ Ασφάλεια ελαττωματική, μη ενεργοποιημένη, διακοπή κυκλώματος</li><li>■ Βραχυκύκλωμα</li></ul>	<ul style="list-style-type: none"><li>■ Νέα ασφάλεια, ενεργοποίηση διακόπτη δικτύου, έλεγχος κυκλώματος με δοκιμαστικό τάσης</li><li>■ Έλεγχος συνδέσεων</li></ul>
Αισθητήριος Προβολέας LED δεν ενεργοποιείται	<ul style="list-style-type: none"><li>■ Σε λειτουργία ημέρας, ρύθμιση λυκόφωτος είναι σε λειτουργία νύχτας</li><li>■ Διακόπτης δικτύου ΕΚΤΟΣ</li><li>■ Ασφάλεια ελαττωματική</li><li>■ Ανακριβής ρύθμιση ορίων ανίχνευσης</li></ul>	<ul style="list-style-type: none"><li>■ Νέα ρύθμιση</li><li>■ Ενεργοποίηση</li><li>■ Νέα ασφάλεια, εν ανάγκη έλεγχος σύνδεσης</li><li>■ Νέα ευθυγράμμιση</li></ul>
Αισθητήριος Προβολέας LED δεν απενεργοποιείται	<ul style="list-style-type: none"><li>■ Διαρκής κίνηση εντός των ορίων ανίχνευσης</li></ul>	<ul style="list-style-type: none"><li>■ Έλεγχος ορίων και εν ανάγκη νέα ευθυγράμμιση ή κάλυψη με αυτοκόλλητα</li></ul>
Αισθητήριος Προβολέας LED διαρκώς ΕΝΤΟΣ/ΕΚΤΟΣ	<ul style="list-style-type: none"><li>■ Ζώα κινούνται εντός των ορίων ανίχνευσης</li></ul>	<ul style="list-style-type: none"><li>■ Υψηλότερη θέση αισθητήρα ή ακριβής κάλυψη με αυτοκόλλητα, αλλαγή περιοχής ή κάλυψη με αυτοκόλλητα</li></ul>
Αισθητήριος Προβολέας LED ενεργοποιείται ανεπιθύμητα	<ul style="list-style-type: none"><li>■ Άνεμος κουνάει δένδρα και θάμνους στα όρια ανίχνευσης</li><li>■ Ανίχνευση αυτοκινήτων στο δρόμο</li><li>■ Ξαφνική διακύμανση θερμοκρασίας εξαιτίας καιρικών συνθηκών (άνεμος, βροχή, χιόνι) ή αέρας ανεμιστήρων, ανοιχτά παράθυρα</li><li>■ Αισθητήριος Προβολέας LED περιστρέφεται (κινείται) από άνεμο ή ισχυρή βροχόπτωση</li></ul>	<ul style="list-style-type: none"><li>■ Αλλαγή περιοχής</li><li>■ Αλλαγή περιοχής</li><li>■ Αλλαγή περιοχής, μετατόπιση τόπου εγκατάστασης</li><li>■ Εγκατάσταση Αισθητήριου Προβολέα LED σε σταθερό υπόστρωμα</li></ul>

## CE Δήλωση συμμόρφωσης

Αυτό το προϊόν ανταποκρίνεται στην Οδηγία περί χαμηλών τάσεων 2006/95/EK, στην Οδηγία περί ηλεκτρομαγνητικής συμβατότητας 2004/108/EK και στην Οδηγία RoHS 2002/95/EK.

## Εγγύηση λειτουργίας

Αυτό το προϊόν της εταιρίας STEINEL κατασκευάστηκε με μεγάλη προσοχή, ελέγχθηκε σχετικά με τη λειτουργία του και την τεχνική του ασφάλεια σύμφωνα με τους ισχύοντες κανονισμούς και κατόπιν υποβλήθηκε σε δειγματοληπτικό έλεγχο. Η εταιρία STEINEL αναλαμβάνει την εγγύηση για άψογη κατάσταση και λειτουργία. Η προθεσμία εγγύησης ανέρχεται σε 5 έτη και αρχίζει με την ημέρα πώλησης στον καταναλωτή. Διορθώνουμε ελαττώματα που οφείλονται σε ελαττωματικό υλικό ή σε σφάλματα κατασκευής, η παροχή εγγύησης γίνεται με επισκευή ή αντικατάσταση των ελαττωματικών εξαρτημάτων σύμφωνα με δική μας επιλογή. Η παροχή εγγύησης εκπίπτει για βλάβες σε εξαρτήματα φθοράς και για βλάβες και ελαττώματα που οφείλονται σε ακατάλληλο χειρισμό ή ακατάλληλη συντήρηση. Περαιτέρω επακόλουθες βλάβες σε ξένα αντικείμενα αποκλείονται.

Η εγγύηση παρέχεται μόνο εφόσον η συσκευή αποσταλεί σε μη αποσυναρμολογημένη μορφή με σύντομη περιγραφή βλάβης, απόδειξη ταμείου ή τιμολόγιο (ημερομηνία αγοράς και σφραγίδα εμπόρου), καλά συσκευασμένη στην αρμόδια υπηρεσία σέρβις.

### Σέρβις επισκευής:

Επισκευές μετά την πάροδο του χρόνου εγγύησης ή επισκευές ελαττωμάτων χωρίς εγγυητική αξίωση εκτελούνται από το σέρβις του εργοστασίου μας. Σας παρακαλούμε να αποστείλετε το προϊόν καλά συσκευασμένο στην πλησιέστερη υπηρεσία σέρβις.



## TR Montaj Kılavuzu

### Sayın Müşterimiz,

STEINEL sensörlü LED projektörünü satın alarak firmamızın ürünlerine göstermiş olduğunuz güvenden dolayı çok teşekkür ederiz. İtina ile üretilmiş, test edilmiş ve ambalajlanmış bu ürünü tercih ederek yüksek kaliteli bir cihaz satın almış bulunmaktasınız.

Tesisat işleminden önce lütfen bu Montaj Talimatını okuyun. Tesisat ve işletmeye almanın ancak talimatlara göre yapılması durumunda uzun ömürlü, güvenilir ve arızasız bir işletme sağlanır.

STEINEL sensörlü LED projektörü ile iyi çalışmalar dileriz.

### Çalışma Prensibi ⑦

Lamba çevresinde tespit edilen bir hareket ışık, alarm ve daha birçok sistemi devreye alır. Sizin güvenliğinizi ve konforunuz için. Sensörlü LED projektörü ev ve arsa gibi özel alanların aydınlatılmasında kullanıldığı gibi örneğin firma sahasının aydınlatılması gibi ticari alanların da aydınlatılmasında kullanılan bu sensörlü LED projektörü hızlı ve basit şekilde monte edilir ve çalıştırmaya hazırdır. XLed-Home projektöründe bulunan 170 LED ampul mükemmel bir aydınlatma ve inanılmaz düşük enerji sarfiyatı sağlar.

Sensör yardımı ile 180° yatay ve 90° dikey döndürme aralığında 140° kapsama alanı sağlar.

**Önemli:** Lambayı yürüyüş yönünün yan tarafına doğru monte ettiğinizde veya ayarladığınızda ve sensör önünde herhangi bir engel (örneğin ağaç, duvar vs.) bulunmadığında hareket algılanması en doğru ve güvenli şekilde sağlanır. Direkt sensör üzerine doğru yürüdüğünüzde erişim mesafesi kısıtlanır.

### Cihaz Açıklaması

- ① Flat tasarımlı LED projektör kafası
- ② Geçmeli klemens ile olan duvar tutma elemanı
- ③ Soğutma elemanı
- ④ Döndürülebilir sensör ünitesi
- ⑤ Tapa
- ⑥ Etiket

- ⑦ Çalışma Prensibi
- ⑧ Alaca Karanlık Ayarı
- ⑨ Zaman ayarı
- ⑩ Erişim Mesafesi Ayarı/Kapsama Alanı Ayarı
- Ⓘ Sıva altı şebeke bağlantısı besleme kablosu
- Ⓜ Sıva üstü elektrik besleme kablosu

### ! Güvenlik Bilgileri

- Cihaz üzerinde yapılacak her çalışmadan önce gerilim beslemesini kesin!
- Montaj çalışması esnasında bağlanacak olan elektrik kablosundan akım geçmemelidir. Bu nedenle önce elektrik akımını kesin ve sonra kabloya gerilim olmadığını voltaj kontrol cihazı ile kontrol edin.
- Bu ürünün tesisat çalışması elektrik şebekesi üzerinde yapılan bir çalışmadır; bu nedenle sözkonusu çalışma ilgili ülkelerde geçerli olan tesisat yönetmelikleri ve bağlama şartlarına göre yapılacaktır (Ⓞ - VDE 0100, Ⓜ - ÖVE/ÖNORM E 8001-1, Ⓞ - SEV 1000)

- Cihazı kolay alev alabilen yüzeyler üzerine monte etmeyin.
- Dış ve iç mekanlar için uygundur.
- Sensörlü LED projektörü sadece duvara monte etmek için tasarlanmış olup tavana montaj için uygun değildir.
- Projektör açıkken lambanın gövdesi ısınır. LED kafasının aydınlatıldığı alanı ayarlamadan önce lambanın soğumasını bekleyin.
- LED lambasına kısa mesafeden veya uzun süre (> 5 dakika) ile bakmayın. Aksi takdirde gözünüzün ağ tabakası zarar görebilir.



## Tesisat ①-⑦

**Lamba tarafından yayılan ısının sistemin devreye girmesine sebep olacağından montaj yeri mevcut bir lambadan en az 50 cm uzakta olmalıdır.** Belirtilen max. 14 metrelik erişim mesafelerine erişebilmek için montaj yüksekliği max. yaklaşık 2 m olmalıdır. Cihazın yanlış olarak devreye girmesini önlemek için cihazı sağlam bir zemin üzerine monte edin.

Elektrik kablosu 3 telli kablodan oluşur:

**L** = Faz (genellikle siyah veya kahverengi renklidir)  
**N** = Nötr iletken (genellikle mavi)  
**PE** = Toprak hattı (yeşil/sarı) ⊕

**Önemli:** Elektrik kablolarının karıştırılması cihaz içinde veya sigorta kutusunda kısa devre oluşmasına yol açabilir. Bu durumda kablolar tek tek belirlenecek ve yeniden monte edilecektir. Elektrik kablosuna AÇMA ve KAPAMA işlemini gerçekleştirmek için uygun bir şalter takılabilir.

## Fonksiyonlar

**Alaca Karanlık Ayarı (devreye girme sınırı) ⑧**  
(fabrika çıkış ayarı: Gündüz ışık işletmesi 2000 Lux)

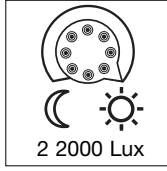

Sensörün 2 – 2000 Lux arasında kademesiz olarak ayarlanabilen devreye girme sınırı.  
Ayar regülatörü ☉ konumuna ayarlandığında = Gündüz ışık işletmesi yakl. 2000 Lux.  
Ayar regülatörü ☾ konumuna ayarlandığında = Alaca karanlık işletmesi yakl. 2 Lux.  
Kapsama alanı ayarı gündüz yapıldığında ayar regülatörü (gündüz ışık işletmesi) konumuna getirilecektir.

**Kapatma gecikmesi (Zaman ayarı) ⑨**  
(Fabrika çıkış ayarı: 8 sn.)

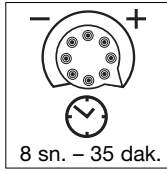

Ayar regülatörü – konumuna ayarlandığında = en kısa süre (8 sn.)  
Ayar regülatörü + konumuna ayarlandığında = en uzun süre (35 dak.)

Kapsama alanı ayarlama işleminde en kısa sürenin ayarlanması tavsiye edilir.

## Erişim Mesafesi Ayarı/Ayarlama ⑩

Algılama mesafesi gerekliliğe göre mükemmel durumda ayarlanabilir. Erişim mesafesi 2 – 14 m.

- Sensör ünitesini eğerek 90 yatay 180 dikey ayarlanabilir.
- Örneğin yaya yolunu veya komşu arazisini kapsama alanı dışında bırakmak için kendinden yapışkanlı etiket kullanılabilir.

## Çalıştırma ve Bakım

Öngörülen sabotaj emniyeti bu cihazda bulunmadığından projektör, özel hırsızlık alarm sistemleri için uygun değildir. Hava şartları sensörlü LED projektörünün fonksiyonunu etkileyebilir. Kuvvetli rüzgar, kar, yağmur, dolu durumları ani sıcaklık değişmesi olduğundan ve cihazın bu durumu ısı kaynağından ayırt

edememesi lambanın hatalı olarak devreye girmesine sebep olabilir.

Kapsama merceği kirlendiğinde nemli bir bezle (temizleme maddesi kullanılmadan) silinerek temizlenebilir.

## Teknik Özellikler

Boyutlar (Y x G x D):	210 x 175 x 180 mm
Ağırlık:	1,3 kg
Güç:	170 LED ampulü yaklaşık 14,8 W
İlave kumanda gücü:	max. 800 W (ohm yükü, örneğin ampul) max. 400 W (kompanzasyonsuz, indüktif, $\cos \varphi = 0,5$ , örneğin flüoresan lamba) max. 400 W (Elektrik besleme cihazları, kapasitif, örneğin enerji tasarruf lambaları, max. 4 adet, $\leq 88 \mu F$ )
LED'lerin kullanım ömrü:	azami 50.000 saat (günde 3 saat kullanıldığında 45 yıl)
Kapsama açısı:	140° alttan geçmeye karşı korumalı
Kapsama-erişim mesafesi:	max. 14 m
İzdüşüm alanı:	307 cm <sup>2</sup> + 175 cm <sup>2</sup>
Sensör ünitesi döndürme aralığı:	180° yatay, 90° dikey
Projektörün dönme aralığı:	180° yatay, 120° dikey
Zaman ayarı:	8 sn. – 35 dak.
Alaca karanlık ayarı:	2 – 2000 Lux
Koruma türü:	IP 44
Koruma sınıfı:	I
Sıcaklık aralığı:	-20 °C ile +40 °C arası

## İşletme Arızaları

Arıza	Sebebi	Tamiri
Sensörlü LED projektörüne gerilim beslemesi yok	■ Sigorta arızalı, devrede değil, kabloda kesiklik mevcut ■ Kısa devre	■ Yeni sigorta takın, şebeke şalterini açın; Kabloyu voltaj kontrol cihazı ile kontrol edin ■ Bağlantıları kontrol edin
Sensörlü LED projektörü devreye girmiyor	■ Gündüz işletmesinde alaca karanlık ayarı gece işletmesinde ayarlanmıştır ■ Elektrik şalteri KAPALI ■ Sigorta arızalı ■ Kapsama alanı tam doğru olarak ayarlanmadı	■ Yeniden ayarlayın ■ Çalıştırın ■ Yeni sigorta takın gerektiğinde bağlantıyı kontrol edin ■ Yeniden ayarlayın
Sensörlü LED projektörü kapanmıyor	■ Kapsama alanı içinde sürekli hareket algılanıyor	■ Alanı kontrol edin ve yeniden ayarlayın veya bölümün üzerini örtün
Sensörlü LED projektörü sürekli AÇIP/KAPATILYOR	■ Kapsama alanı dahilinde hayvanlar hareket etmektedir	■ Sensörü yukarıya çevirin veya hareketleri algılamayacak şekilde üzerini örtün; Kapsama alanını değiştirin, veya üzerini örtün
Sensörlü LED projektörü istenmeden devreye giriyor	■ Rüzgar kapsama alanındaki ağaç ve çalıkları hareket ettiriyor ■ Yoldan geçen otomobiller algılanıyor ■ Hava şartları (rüzgar, yağmur, kar) nedeniyle ani sıcaklık değişmesi veya vantilatör, açık olan pencerelerden hava akımı geliyor ■ Sensörlü LED projektörü, örneğin fırtına veya aşırı yağış nedeniyle sallanıyor (hareket ediyor)	■ Kapsama alanını değiştirin ■ Kapsama alanını değiştirin ■ Kapsama alanını değiştirin, cihazı başka yere monte edin ■ Sensörlü LED projektörünü sağlam bir zemin üzerine monte edin

## CE Uygunluk Açıklaması

Bu ürün Alçak Gerilim Yönetmeliği 2006/95/AT ve EMV Yönetmeliği 2004/108/AT ve RoHS direktifi 2002/95/AT maddelerine uygundur.

## Fonksiyon Garantisi

Bu STEINEL ürünü yüksek itina ile üretilmiş olup geçerli olan yönetmeliklere uygun olarak fonksiyon ve güvenlik testlerinden geçirilmiş ve son olarak numune kontrolü işlemleri uygulanmıştır. STEINEL firması ürünün mükemmel durumda ve fonksiyon özelliklerine sahip olduğunu garanti eder. Cihaz 5 yıl garantilidir ve garanti süresi cihazın alıcıya satıldığı günden itibaren başlar. Firmamız malzeme ve imalat hatalarından kaynaklanan arızaları giderir, garanti kapsamında verilen bu hizmetler arızalı parçanın onarımı veya değiştirilmesi şeklinde yapılır ve bu seçime firmamız karar verir. Sarf malzemeleri, yönetmeliklere aykırı kullanım veya bakımdan kaynaklanan hasar ve eksiklikler garanti kapsamına dahil değildir. Bunun dışında yabancı eşyalar üzerinde oluşacak müteakip hasarlar da firmamızdan herhangi bir hak iddia edilemez.

Garanti hizmetlerinden faydalanmak sadece, cihaz sökülmeden ve parçalarına ayrılmadan, özet arıza açıklaması, kasa fişi veya fatura (satın alış tarihini belirten bayi kaşesi ile) ile iyi şekilde ambalajlanarak yetkili servis merkezine gönderilmesi ile gerçekleşir.

### Tamir servis hizmeti:

Garanti süresi dolduktan sonra oluşan arızalar veya garanti kapsamında bulunmayan parçaların hasarlanması durumunda fabrika servisimiz gerekli tamir hizmetlerini verir. Bunun için lütfen cihazı iyi şekilde ambalajlayarak en yakın servis merkezimize postalayın.

**5 YIL**  
**FONKSİYON**  
**GARANTİ**

## H Szerelési utasítás

### Igen tisztelt Ügyfelünk!

Köszönjük bizalmát, amit új STEINEL belső mozgás-érzékelős LED-es fényszórójának megvásárlásával kifejezésre juttatott. Ön egy kiváló minőségű termék mellett döntött, amelyet a legnagyobb gondossággal gyártottunk, próbáltunk ki és csomagoltunk. Kérjük, az üzembe helyezés előtt tanulmányozza át

alaposan ezt használati útmutatót. Csak a szakszerű felszerelés és üzembehelyezés garantálja a hosszú távú, megbízható és zavarmentes működést.

Kívánjuk, hogy új STEINEL mozgásérzékelős LED-es fényszórójának használatában örömet lelj.

### Működési elv ⑦

A mozgás bekapcsolja a világítást, a riasztót és sok minden mást. Az Ön kényelme és biztonsága érdekében. Akár magán célra, a ház és a kert megvilágításához, akár üzleti célú felhasználásra, pl. a cég telephelyének megvilágítására, ezek a mozgásérzékelős LED-es fényszórók mindentől gyorsan felszerelhetők és üzembe helyezhetők. Az XLed-Home fényszóróban 170 LED gondoskodik a tökéletes megvilágításról és a szenzációsan alacsony energiaigényről.

A pyro-szenzor segítségével 140°-os érzékelési szög és vízszintesen 180°, függőlegesen pedig 90°-os nyitási szög érhető el.

**Fontos:** A mozgás érzékelése akkor a legbiztosabb, ha az érzékelőt a mozgáshoz képest oldalirányban helyezi el, és az érzékelő látóterét nem korlátozzák akadályok (pl. fák, falak stb.). A hatótávolság korlátozott, ha közvetlenül az érzékelő felé halad.

### Készülékismertetés

- ① Lapos LED fényszóróféj
- ② Falitartó budugós kapoccsal
- ③ Hűtő test
- ④ Érzékelő egység elfordítható
- ⑤ Tömítődugó
- ⑥ Takarómatrica

- ⑦ Működési elv
- ⑧ Alkonykapcsoló-beállítás
- ⑨ Időbeállítás
- ⑩ Hatótávolság-beállítás / Érzékelési tartomány finombeállítás
- I Hálózati csatlakozás vakolat alatti vezetékhez
- II Hálózati csatlakozás vakolat feletti vezetékhez



### Biztonsági tudnivalók

- A berendezésen végzett minden munka előtt gondoskodjon a feszültségmentesítésről!
- Szereléskor a csatlakoztatni kívánt vezetéknek feszültségmentesnek kell lennie. Ezért a szerelés megkezdése előtt kapcsolja le az áramot, és feszültség-ellenőrző segítségével ellenőrizze a feszültségmentességet!
- A berendezés felszerelésekor hálózati feszültséggel végzett munkálatokról van szó; ezért azt szakszerűen, a szokásos szerelési előírásoknak és csatlakoztatási feltételeknek megfelelően kell elvégezni (Ⓢ - VDE 0100, ⓐ - ÖVE/ÖNORM E 8001-1, Ⓜ - SEV 1000)

- Ne szerelje a berendezést általában gyúlékony felületekre!
- Kül- és beltéri használatra egyarányt alkalmas.
- A mozgásérzékelős LED-es fényszóró csak falra való felszerelésre alkalmas, mennyezetre nem.
- A fényszóróház működés közben erősen felmelegszik. A fényszóró LED-fejének beállítását csak hideg állapotban végezze.
-  Ne nézzen közelről vagy huzamosabb ideig (> 5 perc) a LED-fényszóróba. Ez a kötőhártya sérülését okozhatja.

## Bekötés ①–⑦

A lámpát más fényforrásoktól legalább 50 cm-re kell felszerelni, mert azok hősugárzása téves jelzést okozhat. A megadott max. 14 m-es hatótávolság eléréséhez a szerelési magasság kb. 2 m legyen. A berendezést szilárd alapra szerelje fel, a téves bekapcsolások megelőzésének érdekében.

A hálózati kábel háromeres vezeték:

**L** = fázis (többnyire fekete vagy barna)  
**N** = nulla vezeték (többnyire kék)  
**PE** = védőföldelés (zöld/sárga) ⊕

**Fontos:** A csatlakozók felcserélése a berendezésben vagy a biztosítéktáblán később rövidzárlathoz vezet. Ebben az esetben ismét azonosítsa az egyes kábeleket és csatlakoztassa azokat újra. A hálózati vezetékben elhelyezhető egy arra alkalmas hálózati kapcsoló, a berendezés be- és kikapcsolásához.

## Funkciók

**Alkonykapcsoló-beállítás (érzékenységi küszöb) ⑧**  
(gyári beállítás: nappali üzem, 2000 Lux)

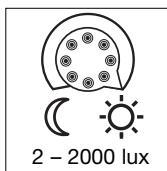

Az érzékelő érzékelési küszöbe fokozatmentesen állítható 2 - 2000 Lux között.  
A szabályzót ☀-ra állítva = nappali üzem, kb. 2000 luxnál.  
A szabályzót ☾-ra állítva = szürkületi üzemmód kb. 2 Lux.  
Az érzékelési tartomány beállításánál nappali fénynél a szabályzó gombot állítsa a -ra (nappali üzemmód).

**Kikapcsolás-késleltetés (időbeállítás) ⑨**  
(gyári beállítás: 8 mp.)

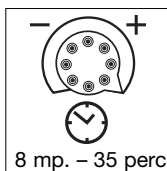

A szabályzót a - -ra állítva = a legrövidebb idő (8 másodperc).  
A szabályzót a + -ra állítva = a leghosszabb idő (35 perc).

Az érzékelési tartomány beállításakor ajánlott a legrövidebb időt beállítani.

## Hatótávolság beállítás/finombeállítás ⑩

Az érzékelési terület kívánság szerint pontosan beállítható. Hatótávolság 2 – 14 m.

- Az érzékelő egység 90°-os vízszintes elfordításával és 180°-os függőleges billentésével.
- Felragasztható takarómatricákkal, annak érdekében, hogy egyes területeket, pl. gyalogutakat vagy szomszédos telkeket kizárhassunk

## Üzemeltetés és ápolás

Speciális riasztóberendezésekben való használatra a berendezés nem alkalmas, mert az ezek esetében előírt szabotázs védelemmel nem rendelkezik. A mozgásérzékelős LED-fényszóró működését az időjárás körülmények befolyásolhatják. Erős széllelökések, hóesés, eső, jégeső esetén téves kapcsolás történhet,

mivel a hirtelen hőmérséklet-ingadozásokat a készülék a hőforrásoktól nem tudja megkülönböztetni. Az érzékelő lencséje szennyeződés esetén nedves ruhával (tisztítószer nélkül) tisztítható meg.

## Műszaki adatok

Méretek (M x SZ x V):	210 x 175 x 180 mm
Súly:	1,3 kg
Teljesítmény:	170 LED, kb. 14,8 W
Kiegészítő kapcsolási teljesítmény:	max. 800 W (ohmos terhelés, pl. izzólámpa) max. 400 W (kompenzálatlan, induktív, $\cos \varphi = 0,5$ , pl. fénycsővek) max. 400 W (energiatakarékos lámpák, kapacitív, pl. energiatakarékos lámpák, max. 4 db, $\leq 88 \mu\text{F}$ )
A LED-ek élettartama:	50.000 óráig (3 óra/nap használat esetén kb. 20 év)
Érzékelési tartomány:	140°, alákúszás-védelemmel
Érzékelési hatótávolság:	max. 14 m
Vetített felület:	307 cm <sup>2</sup> + 175 cm <sup>2</sup>
Az érzékelőegység állítási tartománya:	180° vízszintesen, 90° vízszintesen,
A fényszóró beállítási tartománya:	180° vízszintesen, 120° függőlegesen
Időtartam-beállítás:	8 mp. – 35 perc.
Alkonykapcsoló-beállítás:	2 – 2000 Lux
A védelem fajtája:	IP 44
Védettségi fokozat:	I
Hőmérséklet-tartomány:	-20 °C-tól +40 °C-ig

## Működési zavarok

Üzemzavar	Ok	Elhárítás
A mozgásérzékelős LED-es fényszóró nem kap feszültséget	<ul style="list-style-type: none"> <li>■ a biztosíték meghibásodott, nincs bekapcsolva, a vezeték megszakadt</li> <li>■ Rövidzárlat</li> </ul>	<ul style="list-style-type: none"> <li>■ új biztosíték, hálózati kapcsolót bekapcsolni; vezetékét feszültségvizsgálóval ellenőrizni</li> <li>■ csatlakozókat ellenőrizni</li> </ul>
A mozgásérzékelős LED-es fényszóró nem kapcsol be	<ul style="list-style-type: none"> <li>■ nappali üzemmél, az akonykapcsoló éjszakai állásban van</li> <li>■ a hálózati kapcsoló KI van kapcsolva</li> <li>■ a biztosíték meghibásodott</li> <li>■ az érzékelési tartomány nincs céltartományban</li> </ul>	<ul style="list-style-type: none"> <li>■ állítsa be újra</li> <li>■ kapcsolja be</li> <li>■ új biztosíték, esetleg a csatlakozót ellenőrizni</li> <li>■ állítsa be újra</li> </ul>
A mozgásérzékelős LED-es fényszóró nem kapcsol ki	<ul style="list-style-type: none"> <li>■ folyamatos mozgás az érzékelési tartományban</li> </ul>	<ul style="list-style-type: none"> <li>■ ellenőrizze az érzékelési tartományt és szükség esetén állítsa be újra ill. takarja ki</li> </ul>
A mozgásérzékelős LED-es fényszóró mindig KI/BE kapcsol	<ul style="list-style-type: none"> <li>■ állatok mozognak az érzékelési tartományban</li> </ul>	<ul style="list-style-type: none"> <li>■ helyezze az érzékelőt magasabbra, fordítsa el, ill. céltartományban takarja le; érzékelési tartományt átállítani, ill. letakarni</li> </ul>
A mozgásérzékelős LED-es fényszóró szünettelenül bekapcsol	<ul style="list-style-type: none"> <li>■ a szél fákat és bokrokat mozgat az érzékelési tartományban</li> <li>■ az utcán haladó autókát érzékeli</li> <li>■ hirtelen hőmérsékletváltozás az időjárás miatt (szél, eső, hó) vagy a ventilátorokból, nyitott ablakokon át kiáramló levegő miatt.</li> <li>■ A mozgásérzékelős LED-es fényszóró kitér (mozog) pl. széllekeések, vagy erős csapadék miatt.</li> </ul>	<ul style="list-style-type: none"> <li>■ módosítsa az érzékelési tartományt</li> <li>■ módosítsa az érzékelési tartományt</li> <li>■ a tartományt módosítani, más felszerelési helyet választani</li> <li>■ Szerelje a mozgásérzékelős LED-es fényszórót szilárd alapra</li> </ul>

## CE Megfelelési tanúsítvány

Ez a termék megfelel a 2006/95/EG kisfeszültségre vonatkozó, és a 2004/108 EMV-, valamint a 2002/95/EG RoHS-irányelveinek.

## Működési garancia

Ezt a STEINEL terméket a legnagyobb gondalal készítették, működését és biztonságát az érvényes előírásoknak megfelelően ellenőrizték, majd szűrőpróba során tesztelték. A STEINEL garanciát vállal a kifogástalan minőségre és működésre.

A garancia ideje 5 év, ami a vásárlás napján kezdődik. Minden olyan hibát kijavítunk, ami anyag- vagy gyártási hibára vezethető vissza. A garancia teljesítésének módját mi választjuk meg: ez lehet a hibás rész javítása vagy cseréje. Nem vállalunk garanciát kopásnak kitért alkatrészekre és olyan károsodásokra, amit szakszerűtlen kezelés vagy karbantartás okozott. Más tárgyakra következményként áttérhető károk a garanciából ki vannak zárva.

A garanciát csak akkor vállaljuk, ha a készüléket szét-szeretlen állapotban, a hiba rövid leírásával, pénztárbizonylattal vagy számlával (a vásárlás időpontjával, a kereskedő pecsétjével) együtt, szakszerűen becsomagolva az illetékes szervizállomásra küldték.

### Javítás:

A garanciaidő eltelte után vagy nem garanciás esetekben gyári szervizünk elvégzi a javításokat. Kérjük, hogy a terméket szakszerűen becsomagolva küldje a legközelebbi szervizbe.



## CZ Montážní návod

### Vážení zákazníci,

děkujeme vám za důvěru, kterou jste nám projevili zakoupením svého nového sensorového reflektoru LED značky STEINEL. Rozhodl jste se pro vysoce kvalitní produkt, který byl vyroben, testován a zabalen s největší možnou pečlivostí.

Před instalací se, prosím, seznáme s tímto montážním návodem. Pouze odborně provedená instalace a zprovoznění totiž zaručí dlouhý, spolehlivý a bezpečový provoz.

Přejeme vám, abyste byl s novým sensorovým reflektorem LED značky STEINEL naprosto spokojen.

### Princip činnosti ⑦

Pohyb zapíná světlo, výstražný systém a řadu dalších zařízení. Pro vaše pohodlí, pro vaši bezpečnost. Je jedno, zda bude použit pro soukromé účely k osvětlení domu a pozemku, nebo pro komerční účely k osvětlení např. firemního pozemku, tento sensorový reflektor LED lze rychle a pohotově namontovat všude. U reflektoru XLed Home se 170 LED stará o perfektní vysvícení a senzačně nízkou spotřebu energie.

Pomocí senzoru je při rozsahu natočení senzoru 180° vodorovně a 90° svisle dosaženo úhlu záhytu 140°.

**Důležité:** Nejbezpečnějšího zachycení pohybu dosáhnete tehdy, je-li senzor namontován napříč ke směru chůze a senzoru přitom nebrání ve výhledu žádné překážky (jako např. stromy, zdi atp.). Dosah je omezen, krátcíte-li přímo k senzoru.

### Popis přístroje

- ① Hlava LED reflektoru s plochým designem
- ② Nástěnný držák se zasouvací svorkou
- ③ Chladicí těleso
- ④ Otočná sensorová jednotka
- ⑤ Utěšňovací zátky
- ⑥ Krycí lepicí štítek

- ⑦ Princip činnosti
- ⑧ Soumrakové nastavení
- ⑨ Časové nastavení
- ⑩ Nastavení dosahu/oblasti záhytu
- Ⓘ Síťové přírodní vedení pod omítkou
- Ⓜ Síťové přírodní vedení na omítku



### Bezpečnostní pokyny

- Před zahájením jakýchkoli prací na přístroji je nutno přerušit přívod napětí!
- Připojované elektrické vedení nesmí být během montáže pod napětím. Proto je nejprve třeba vypnout proud a poté pomocí zkoušečky napětí zkontrolovat, zda je vedení bez napětí.
- Při instalaci těchto přístrojů se jedná o práci na síťovém napětí; musí proto být provedena odborně podle zemských předpisů pro instalaci elektrických zařízení a podmínek jejich připojení dle ČSN (Ⓢ - VDE 0100, Ⓜ - ÖVE/ÖNORM E 8001-1, Ⓢ - SEV 1000).

- K montáži přístroje vyberte povrchy, které obecně nepatří mezi snadno vznítitelné.
- Vhodný pro vnější a vnitřní prostory.
- Sensorový reflektor LED je vhodný jen k montáži na stěnu, není určen k montáži na strop.
- Těleso reflektoru se během provozu zahřívá. Případné vyrovnání hlavy LED tedy lze provést až po jejím vychladnutí.

- Do kontrolky LED se nedívat z krátké vzdálenosti nebo po delší dobu (> 5 min.). Mohlo by dojít k poškození sítnice v oku.

## Instalace ①–⑦

**Místo montáže by mělo být od jiného svítidla vzdáleno nejméně 50 cm**, poněvadž tepelné záření může mít za následek spuštění systému. Aby bylo možno dosáhnout uvedeného dosahu max. 14 m, měla by montážní výška činit asi 2 m. K vyloučení chybných zapnutí namontujte přístroj na pevný podklad.

K připojení k elektrické síti použijte třípólový kabel:

**L** = fázový vodič (většinou černý nebo hnědý)  
**N** = neutrální vodič (většinou modrý)  
**PE** = ochranný vodič (zelenožlutý) ⊕

**Důležité:** Záměna vodičů později způsobí zkrat v přístroji nebo ve vaší pojistkové skříni. V tomto případě je nutno jednotlivé kabely identifikovat a poté znovu zapojit. V přívodním síťovém vedení může být zařazen vhodný síťový vypínač.

## Funkce

### Soumrakové nastavení (prahová reakční doba) ⑧

(nastavení z výroby: provoz za denního světla 2000 lx)

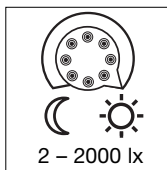

Prahovou reakční hodnotu senzoru je možno nastavit plynule v rozmezí od 2 do 2000 lx. Otočný regulátor nastavený na ☀ = provoz za denního světla, tedy asi 2000 lx. Otočný regulátor nastavený na ☾ = provoz za soumraku, tedy asi 2 lx. K nastavení oblasti záchyty při denním světle nastavte otočný regulátor na (provoz za denního světla).

### Zpoždění vypnutí (časové nastavení) ⑨

(nastavení z výroby: 8 s)

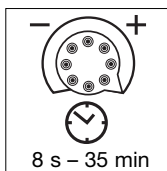

Otočný regulátor nastavený na - = nejkratší čas (8 s)  
Otočný regulátor nastavený na + = nejdelší čas (35 min.)

Při nastavování oblasti záchyty se doporučuje zvolit nejkratší dobu.

## Nastavení / seřízení dosahu ⑩

Oblast záchyty je možno nastavit tak, aby byla optimálně přizpůsobena konkrétní potřebě. Dosah 2 – 14 m.

- naklopením sensorové jednotky 90° vodorovně a 180° svisle.
- krycím lepicím štítkem, aby bylo možno vymežit např. chodníky nebo sousední pozemky.

## Provoz a ošetřování

Přístroj není vhodný pro speciální poplašné soustavy proti vloupání, protože není vybaven příslušným pře-depsaným zabezpečením proti sabotáži. Funkci sensorového reflektoru LED mohou ovlivňovat povětrnostní podmínky. Při silných poryvech větru, sněžení, dešti nebo krupobití může dojít k chybnému zapnutí,

poněvadž náhlé výkyvy teploty nemohou být odlišeny od účinku skutečných zdrojů tepla.

Snímací čočku je v případě znečištění možno očistit vlhkým hadříkem (bez použití čisticích prostředků).

## Technická data

Rozměry (v x š x h):	210 x 175 x 180 mm
Hmotnost:	1,3 kg
Výkon:	170 LED asi 14,8 W
Přídavný spínaný výkon:	max. 800 W (ohmické zatížení, např. žárovky) max. 400 W (nekompenzovaný, induktivní, $\cos \varphi = 0,5$ , např. zářivky) max. 400 W (s elektronickými předřadnými zařízeními, kapacitní, např. úsporné žárovky, max. 4 ks, $\leq 88 \mu\text{F}$ )
Životnost LED:	až 50.000 hod. (u 3 hod./den asi 45 let)
Úhel záchyty:	140° s ochranou proti podlezení
Dosah záchyty:	max. 14 m
Promítaná plocha:	307 cm <sup>2</sup> + 175 cm <sup>2</sup>
Rozsah natočení sensorové jednotky:	vodorovně 180°, svisle 90°
Rozsah natočení reflektoru:	vodorovně 180°, svisle 120°
Časové nastavení:	8 s – 35 min.
Soumrakové nastavení:	2 – 2000 lx
Třída krytí:	IP 44
Třída ochrany:	I
Teplotní rozmezí:	-20 °C až +40 °C



## Provozní poruchy

Porucha	Příčina	Náprava
Senzorový reflektor LED bez napětí	<ul style="list-style-type: none"> <li>■ Vadná pojistka, reflektor není zapnutý, přerušené vedení</li> <li>■ Zkrat</li> </ul>	<ul style="list-style-type: none"> <li>■ Nová pojistka, zapnout síťový vypínač; zkontrolovat vedení pomocí zkoušečky napětí</li> <li>■ Zkontrolovat připojení</li> </ul>
Senzorový reflektor LED nezapíná	<ul style="list-style-type: none"> <li>■ Při denním provozu je zvoleno soumrakové nastavení odpovídající nočnímu provozu</li> <li>■ Síťový vypínač v poloze vypnuto</li> <li>■ Vadná pojistka</li> <li>■ Oblast záchytu není přesně nastavena</li> </ul>	<ul style="list-style-type: none"> <li>■ Znovu nastavit</li> <li>■ Zapnout</li> <li>■ Nová pojistka, popř. zkontrolovat připojení</li> <li>■ Znovu seřídít</li> </ul>
Senzorový reflektor LED nevyzváná	<ul style="list-style-type: none"> <li>■ Trvalý pohyb v oblasti záchytu</li> </ul>	<ul style="list-style-type: none"> <li>■ Zkontrolovat oblast a případně znovu seřídít nebo zakrýt</li> </ul>
Senzorový reflektor LED střídavě zapíná a vypíná	<ul style="list-style-type: none"> <li>■ V oblasti záchytu se pohybují zvířata</li> </ul>	<ul style="list-style-type: none"> <li>■ Natočit senzor výše popř. vhodně zakrýt; přestavit oblast popř. zakrýt její část</li> </ul>
Senzorový reflektor LED zapíná v nevhodnou dobu	<ul style="list-style-type: none"> <li>■ Vítr pohybuje stromy a keři v oblasti záchytu</li> <li>■ Zaznamenávání pohybu aut na ulici</li> <li>■ Náhlá změna teploty způsobená povětrnostními vlivy (vítr, déšť, sníh) nebo odvětrávaným vzduchem proudícím od ventilátorů či z otevřených oken</li> <li>■ Senzorový reflektor LED se natáčí (pohybuje se), např. při porывech větru nebo silném dešti</li> </ul>	<ul style="list-style-type: none"> <li>■ Přestavit oblast záchytu</li> <li>■ Přestavit oblast záchytu</li> <li>■ Změnit oblast záchytu, změnit místo montáže</li> <li>■ Senzorový reflektor LED namontovat na pevný podklad</li> </ul>

## CE Prohlášení o shodě

Tento výrobek splňuje směrnici pro nízké napětí 2006/95/ES směrnici EMK (elektromagnetické kompatibilita) 2004/108/ES i směrnici RoHS 2002/95/ES.

## Záruka za funkčnost

Tento výrobek firmy STEINEL je vyráběn s maximální pozorností věnovanou jeho funkčnosti a bezpečnosti, které byly vyzkoušeny podle platných předpisů, přičemž se výrobek rovněž podrobil namátkové výstupní kontrole. Firma STEINEL přebírá záruku za bezvadné provedení a funkčnost. Záruka se poskytuje v délce 5 let a začíná dnem prodeje výrobku spotřebiteli. Odstraněny vám budou výrobní vady a závady zapříčiněné vadným materiálem, přičemž záruka spočívá v opravě nebo výměně výrobku dle rozhodnutí servisu. Záruka se nevztahuje na vady a škody na dílech podléhajících opotřebení, na škody zapříčiněné nesprávným zacházením nebo údržbou ani na rozbití způsobené pádem. Uplatňování dalších nároků následných škod na cizích věcech je vyloučeno.

Záruka bude uznána jen tehdy, bude-li nedemontovaný přístroj dobře zabalen, přiložen krátký popis závady, pokladní stvrženka nebo faktura (datum prodeje a razítko prodejny), poslán na adresu příslušného servisu.

### Servisní opravy:

Naše servisní opravy provádějí rovněž opravy po uplynutí záruční doby nebo opravy závad, na které se záruka nevztahuje. Dobře zabalený výrobek zašlete, prosím, i v tomto případě nejbližšímu servisnímu středisku.



## SK Návod na montáž

### Vážení zákazník,

děkujeme vám za důvěru, kterou jste prejavili pri kúpe vášho nového senzorového LED žiariča STEINEL. Rozhodli ste sa pre vysokokvalitný výrobok, ktorý bol vyrobený, testovaný a zabalený s maximálnou starostlivosťou.

Pred inštaláciou, sa prosím oboznámte s týmto návodom na montáž. Pretože len správna inštalácia a uvedenie do prevádzky zaručujú dlhodobú, spoľahlivú a bezporuchovú prevádzku.

Želáme vám veľa potešenia z vášho nového senzorového LED žiariča STEINEL.

### Princíp ⑦

Pohyb zapína svetlo, alarm a veľa ďalších funkcií. Pre vaše pohodlie, pre vašu bezpečnosť. Či v súkromnej oblasti na osvetlenie domu a pozemku alebo v podnikateľskej sfére, napr. na osvetlenie firemného pozemku, tento senzorový LED žiarič je všade rýchlo namontovaný a pripravený na prevádzku. 170 LED sa pri žiariči XLed-Home stará o perfektné osvetlenie a senzačne nízku spotrebu energie.

Pomocou senzora sa dosiahne uhol snímání 140° s otočným rozsahom 180° horizontálne a 90° vertikálne.

**Dôležité:** Najbezpečnejšie snímání pohybu dosiahnete vtedy, ak sa senzor namontuje postranne voči smeru chůdze, a žiadne prekážky (ako napr. stromy, múry a pod.) nezabraňujú výhľadu senzora. Dosah je obmedzený, ak sa pohybujete priamo na senzor.

### Popis prístroja

- ① LED hlava žiariča vo flat dizajne
- ② Nástenný držiak so zásuvnou svorkou
- ③ Chladiace teleso
- ④ Senzorová jednotka otáčateľná
- ⑤ Tesniaca zátka
- ⑥ Krycia nálepka

- ⑦ Princíp
- ⑧ Nastavenie stmievania
- ⑨ Nastavenie času
- ⑩ Nastavenie dosahu/nastavenie oblasti snímání
- I Sietové pripojenie, prívod, podomietkové
- II Sietové pripojenie, prívod, nadomietkové

## ! Bezpečnostné pokyny

- Pred všetkými prácami na prístroji prerušte prívod napätia!
- Pri montáži musí byť pripájané elektrické vedenie bez napätia. Preto je potrebné najskôr vypnúť elektrický prúd a potom pomocou skúšačky napätia skontrolovať, či je vo vedení prítomné napätie.
- Pri inštalácii týchto prístrojov ide o prácu na sieťovom napätí; Musí sa preto vykonávať odborne podľa inštalčných predpisov špecifických pre danú krajinu a podmienok pripojenia (Ⓢ - VDE 0100, Ⓜ - ÖVE/ÖNORM E 8001-1, Ⓢ - SEV 1000)

- Nemontujte prístroj na bežne ľahko horľavých povrchoch.
- Vhodné pre vonkajšie a vnútorné priestory.
- Senzorový LED žiarič je určený len na nástennú montáž a nie na montáž na strope.
- Kryt žiariča sa počas prevádzky zohrieva. Nasmerovanie hlavy LED hlavy vykonávajte len vtedy, ak už je hlava vychladnutá.
-  Nepozerajte z krátkej vzdialenosti alebo dlhšie časové obdobie (> 5 min.) do LED svietidla. Môže to viesť k poškodeniu sietnice.

## Inštalácia ①–⑦

**Miesto montáže by malo byť vzdialené minimálne 50 cm od iného svietidla**, keďže tepelné žiarenie môže viesť k spusteniu systému. Aby ste dosiahli uvedený dosah max. 14 m, mala by montážna výška predstavovať cca 2 m. Namontujte prístroj na pevný podklad, aby ste zabránili chybnému zapínaniu.

Sieťový prívod pozostáva z jedného 3-žilového kábla:

**L** = fáza (najčastejšie čierna, alebo hnedá)  
**N** = neutrálny vodič (väčšinou modrý)  
**PE** = ochranný vodič (zelený/žltý) ⊕

**Dôležité:** Zámena pripojení vedie v prístroji alebo vašej poistkovej skrini neskôr ku skratu. V takomto prípade treba jednotlivé káble identifikovať a nanovo zapojiť. Do sieťového prírodného vedenia môže byť namontovaný vhodný sieťový spínač na zapnutie a vypnutie.

## Funkcie

### Nastavenie stmievania (prah citlivosti) ⑧

(nastavenie z výroby: prevádzka pri dennom svetle 2000 lx)

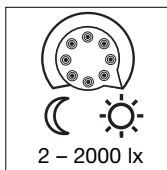

Plynulo nastaviteľný prah citlivosti senzora od 2 – 2000 lx.

Nastavovací regulátor nastavený na ☀ = prevádzka pri dennom svetle cca 2000 lx.

Nastavovací regulátor nastavený na ☾ = prevádzka stmievania cca 2 lx.

Pre nastavenie oblasti snímania pri dennom svetle nastavte regulátor na (prevádzka pri dennom svetle).

### Oneskorenie vypnutia (nastavenie času) ⑨

(nastavenie z výroby: 8 s)

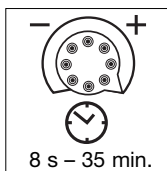

Nastavovací regulátor nastavený na – = najkratší čas (8 s)

Nastavovací regulátor nastavený na + = najdlhší čas (35 min.)

Pri nastavovaní rozsahu snímania odporúčame zvoliť najkratší čas.

## Nastavenie dosahu/korekcia ⑩

Podľa potreby sa môže optimálne nastaviť oblasť snímania. Dosah 2 – 14 m.

- Preklopením sensorovej jednotky 90° horizontálne a 180° vertikálne.
- Cez kryciu nálepku, aby sa napr. ohraničili chodníky alebo susedné pozemky.

## Prevádzka a starostlivosť

Nie je vhodné pre špeciálne poplašné systémy proti vlámaniu, keďže nie je predpísaným spôsobom zabezpečené proti zneužitiu. Poveternostné podmienky môžu ovplyvniť funkciu sensorového LED žiarica. Pri silných nárazoch vetra, snehu, dažďa, krupobití môže dôjsť k chybnému zapnutiu, pretože náhle

tepelné výkyvy nie je možné rozlíšiť od tepelných zdrojov.

Snímaciu šošovku môžete v prípade znečistenia vyčistiť vlhkou handričkou (bez použitia čistiaceho prostriedku).

## Technické údaje

Rozmery (V x Š x H):	210 x 175 x 180 mm
Hmotnosť:	1,3 kg
Výkon:	170 LED cca 14,8 W
Dodatočný spínací výkon:	max. 800 W (ohmické zaťaženie, napr. žiarovky) max. 400 W (nekompenzované, indukčné, $\cos \varphi = 0,5$ , napr. žiarivky) max. 400 W (EVGs, kapacitná, napr. energeticky úsporné žiarovky, max. 4 kusy, $\leq 88 \mu\text{F}$ )
Životnosť LED:	do 50000 hod. (pri 3 hod./deň cca 45 rokov)
Uhol snímania:	140° s ochranou proti podlezaniu
Dosah snímania:	max. 14 m
Projektovaná plocha:	307 cm <sup>2</sup> + 175 cm <sup>2</sup>
Rozsah vychýlenia sensorovej jednotky:	180° horizontálne, 90° vertikálne
Rozsah natáčania svietidla:	180° horizontálne, 120° vertikálne
Nastavenie času:	8 s – 35 min.
Nastavenie stmievania:	2 – 2000 lx
Krytie:	IP 44
Trieda ochrany:	I
Teplotný rozsah:	-20 °C až +40 °C

## Prevádzkové poruchy

Porucha	Príčina	Možnosť odstránenia
Senzorový LED žiarič bez napätia	<ul style="list-style-type: none"> <li>■ poistka je chybná, vypnutá, vedenie je prerušené</li> <li>■ skrat</li> </ul>	<ul style="list-style-type: none"> <li>■ nová poistka, sieťový spínač zapnúť; Skontrolovať vedenie so skúšačkou napätia</li> <li>■ skontrolovať pripojky</li> </ul>
Senzorový LED žiarič sa nezapína	<ul style="list-style-type: none"> <li>■ pri dennej prevádzke, nastavenie stmievania je nastavené na nočnú prevádzku</li> <li>■ sieťový spínač VYP</li> <li>■ poistka chybná</li> <li>■ oblasť snímania nastavená cielene</li> </ul>	<ul style="list-style-type: none"> <li>■ nanovo nastaviť</li> <li>■ zapnúť</li> <li>■ nová poistka, príp. skontrolovať pripojku</li> <li>■ nanovo nastaviť</li> </ul>
Senzorový LED žiarič sa nevyvípina	<ul style="list-style-type: none"> <li>■ neustály pohyb v oblasti snímania</li> </ul>	<ul style="list-style-type: none"> <li>■ skontrolovať oblasť a príp. ju nanovo nastaviť, resp. prikryť</li> </ul>
Senzorový LED žiarič sa neustále zapína/vypína	<ul style="list-style-type: none"> <li>■ zvieratá sa pohybujú v oblasti snímania</li> </ul>	<ul style="list-style-type: none"> <li>■ senzor otočiť vyššie, resp. ho cielene prikryť; zmeniť oblasť, resp. prikryť</li> </ul>
Senzorový LED žiarič sa neželane zapína	<ul style="list-style-type: none"> <li>■ vietor pohybuje stromami a kríkmi v oblasti snímania</li> <li>■ snímanie áut na ulici</li> <li>■ náhla zmena teploty vplyvom poveternostných podmienok (vietor, dážď, sneh) alebo odpadový vzduch z ventilátorov, otvorených okien</li> <li>■ senzorový LED žiarič sa kolíše (pohybuje) kvôli napr. poryvom vetra alebo silným zrážkam</li> </ul>	<ul style="list-style-type: none"> <li>■ prestaviť oblasť</li> <li>■ prestaviť oblasť</li> <li>■ zmeniť oblasť, preložiť miesto montáže</li> <li>■ senzorový LED žiarič namontovať na pevnom podklade</li> </ul>

## CE Vyhlásenie o zhode

Tento výrobok spĺňa smernicu o nízkom napätí 2006/95/ES, smernicu o elektromagnetickej kompatibilite 2004/108/ES, ako aj smernicu RoHS 2002/95/ES.

## Záruka funkčnosti

Tento výrobok Steinel bol vyrobený s maximálnou dôslednosťou, skontrolovaný vzhľadom na funkčnosť a bezpečnosť podľa platných predpisov a následne podrobený náhodnej kontrole. STEINEL preberá záruku bezchybného stavu a funkčnosti. Záručná doba je 5 rokov a začína plynúť dňom predaja spotrebiteľovi. Odstránime nedostatky, ktoré sa zakladajú na chybe materiálu alebo výroby, záručné plnenie realizujeme formou opravy alebo výmeny chybných častí podľa našej voľby. Záručné plnenie sa nevzťahuje na diely podliehajúce opotrebovaniu a taktiež na škody a chyby vzniknuté nesprávnym zaobchádzaním alebo údržbou. Ďalšie následné škody na cudzích veciach sú zo záruky vylúčené.

Záruku poskytne len vtedy, ak výrobok v nezmontovanom stave so stručným popisom chyby, pokladničným dokladom alebo faktúrou (dátum zakúpenia a pečiatka predajcu) pošlete dobre zabalený na adresu príslušného servisu.

### Opravy:

Po uplynutí záručnej doby alebo v prípade chýb, na ktoré sa nevzťahuje záruka, vykonáva opravy náš výrobný servis. Prosím, pošlite dobre zabalený výrobok na adresu najbližšieho servisu.



## PL Instrukcja montażu

### Szanowny Nabywco!

Dziękujemy za zaufanie wyrażone zakupem nowego reflektora diodowego z czujnikiem ruchu marki STEINEL. Wybraliście Państwo wyrób wysokiej jakości, który wyprodukowano, przetestowano i zapakowano z największą starannością.

Przed uruchomieniem prosimy zapoznać się z poniższą instrukcją montażu. Tylko prawidłowa instalacja i uruchomienie urządzenia zapewni długoletnią, niezawodną i bezusterkową eksploatację.

Życzymy Państwu wiele radości z użytkowania nowego reflektora diodowego z czujnikiem ruchu.

### Zasada działania ⑦

Dla Twojego komfortu i bezpieczeństwa, na skutek ruchu, włącza się światło, alarm, a także i inne urządzenia. Czy to na użytek prywatny do oświetlenia domu lub posesji, czy też na użytek firmowy, np. do oświetlenia terenu zakładu – wszędzie można szybko zamontować reflektory diodowe z czujnikiem ruchu, które są natychmiast gotowe do użytku. W reflektorze XLed Home 170 diod świecących LED dba o idealne oświetlenie i niesamowicie niskie zużycie energii.

Czujnik pozwala uzyskać kąt wykrywania 140° przy zakresie obracania 180° w poziomie i 90° w pionie.

**Ważne:** Najpewniejsze wykrywanie poruszających się obiektów uzyskuje się przy zamontowaniu czujnika prostopadle do kierunku ruchu i przy braku przeszkód (np. drzew, murów itp.) zasłaniających czujnik. Zasięg czujnika jest ograniczony w przypadku bezpośredniego poruszania się w kierunku czujnika.

### Opis urządzenia

- ① Głowica reflektora diodowego w stylu Flatdesign
- ② Wspornik ścienny z zaciskiem wtykowym
- ③ Element chłodzący
- ④ Obracany moduł czujnika
- ⑤ Zaślepka uszczelniająca
- ⑥ Przyklejana osłona

- ⑦ Zasada działania
- ⑧ Ustawianie progu czułości zmierzchovej
- ⑨ Ustawianie czasu załączenia
- ⑩ Ustawianie zasięgu czujnika/regulacja obszaru wykrywania
- I Zasilanie sieciowe przewód podtynkowy
- II Zasilanie sieciowe przewód natynkowy

### ! Zasady bezpieczeństwa

- Przed przystąpieniem do jakiegokolwiek pracy przy urządzeniu należy wyłączyć napięcie zasilające!
- Przewód zasilający, który należy podłączyć przy montażu nie może być pod napięciem. Dlatego najpierw należy wyłączyć prąd i sprawdzić brak napięcia za pomocą próbnika napięcia.
- Podczas instalacji tego urządzenia wykonywana jest praca przy obecności napięcia sieciowego. Dlatego należy ją wykonać fachowo, zgodnie z obowiązującymi w danym kraju przepisami dotyczącymi instalacji i podłączania do zasilania elektrycznego (np. ⑥ – VDE 0100, ⑦ – ÖVE/ÖNORM E 8001-1, ⑧ – SEV 1000)

- Nie wolno montować urządzenia na łatwopalnych powierzchniach.
- Przeznaczony do montażu na zewnątrz i wewnątrz pomieszczeń.
- Reflektor ledowy z czujnikiem ruchu przewidziany jest tylko do montażu na ścianie, a nie na suficie.
- Obudowa włączonego reflektora nagrzewa się. Regulację ustawienia głowicy ledowej należy wykonywać tylko po ostygnięciu.
- Nie wolno patrzeć z małej odległości lub przez dłuższy czas (> 5 min) na lampę ledową. Może to spowodować uszkodzenie siatkówki oka.



## Instalacja ①–⑦

Miejsce montażu powinno być oddalone o co najmniej 50 cm od następnej lampy oświetleniowej, ponieważ promieniowanie ciepłe może powodować błędne działanie systemu. W celu uzyskania podanego zasięgu czujnika wynoszącego 14 m, wysokość montażu powinna wynosić ok. 2 m. Urządzenie należy zamontować na stabilnym podłożu, aby wyeliminować czynniki zakłócające prawidłowe działanie czujnika.

Przewód zasilający jest kablem 3-żyłowym:

**L** = przewód fazowy (najczęściej czarny lub brązowy)  
**N** = przewód zerowy (najczęściej niebieski)  
**PE** = przewód ochronny (zielono-żółty) ⊕

**Ważne:** Pomylenie przyłączy przewodów powoduje zwarcie w urządzeniu lub w skrzynce bezpieczników. W takim przypadku należy jeszcze raz zidentyfikować poszczególne żyły przewodu i podłączyć je ponownie. W przewodzie zasilającym można zainstalować odpowiedni wyłącznik sieciowy do ręcznego załączania i wyłączania.

## Funkcje

### Ustawianie czułości zmierzchovej (próg załączenia) ⑧

(ustawienie fabryczne: praca przy świetle dziennym, 2000 luksów)

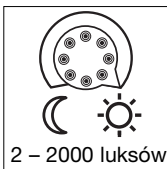

Płynnie ustawiany próg czułości czujnika w zakresie 2 – 2000 luksów.

Pokrętko regulacyjne ustawione na ☀ = praca przy świetle dziennym ok. 2000 luksów.

Pokrętko regulacyjne ustawione na ☾ = praca o zmierzchu ok. 2 luksów.

Podczas ustawiania obszaru wykrywania przy świetle dziennym należy ustawić pokrętko regulacyjne na (dzienny tryb pracy).

### Opóźnienie wyłączenia (ustawienie czasu) ⑨

(ustawienie fabryczne: 8 sek.)

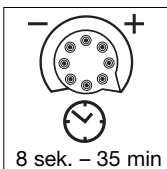

Pokrętko regulacyjne ustawione na – = najkrótszy czas (8 sek.)

Pokrętko regulacyjne ustawione na + = najdłuższy czas (35 min)

Przy ustawianiu obszaru wykrywania czujnika zalecamy wybrać najkrótszy czas.

## Ustawianie zasięgu czujnika/regulacja ⑩

Zasięg czujnika można optymalnie wyregulować w zależności od potrzeb. Zasięg czujnika 2 – 14 m.

a) Przez obrócenie modułu czujnika o 90° w poziomie i 180° w pionie.

b) Za pomocą przyklejanej osłony w celu np. wykluczenia ścieżek lub sąsiednich posesji.

## Eksploatacja i konserwacja

Urządzenie nie nadaje się do specjalnych instalacji antywłamaniowych, gdyż nie posiada przewidzianego przepisami zabezpieczenia antysabotażowego. Czynniki atmosferyczne mogą mieć wpływ na funkcjonowanie reflektora ledowego z czujnikiem ruchu. Silny wiatr, śnieg, deszcz lub grad mogą spowodować

błędne zadziałanie czujnika, ponieważ nagłe zmiany temperatury nie dają się odróżnić od źródeł ciepła. Zabrudzoną soczewkę czujnika można oczyścić wilgotną ściereczką (bez użycia środków czyszczących).

## Dane techniczne

Wymiary (wys. x szer. x gł.):	210 x 175 x 180 mm
Ciężar:	1,3 kg
Moc:	170 diod LED ok. 14,8 W
Dodatkowa moc przyłączenia:	max 800 W (obciążenie omowe, np. żarówka) max 400 W (obciążenie nieskompensowane, indukcyjne, $\cos \varphi = 0,5$ , np. świetlówki) max 400 W (z elektron. urządzeniami stabilizacyjno-zapłonowymi, obciążenie pojemnościowe, np. żarówka energooszczędna, max 4 sztuki, $\leq 88 \mu\text{F}$ )
Żywotność diod LED:	do 50 000 godz. (przy 3 godz./dzień, ok. 45 lat)
Kąt wykrywania:	140° z zabezpieczeniem przed podpełzaniem
Zasięg wykrywania czujnika:	max 14 m
Pole powierzchni frontowej i bocznej halogenu:	307 cm <sup>2</sup> + 175 cm <sup>2</sup>
Kąt obracania modułu czujnika:	180° poziomo, 90° pionowo
Zakres obrotu reflektora:	180° poziomo, 120° pionowo
Ustawianie czasu załączenia:	8 s – 35 min
Ustawianie czułości zmierzchovej:	2 – 2000 luksów
Stopień ochrony:	IP 44
Klasa ochronności:	I
Zakres temperatury:	-20°C do +40°C

## Usterki

Usterka	Przyczyna	Usuwanie
brak napięcia zasilającego reflektor ledowy z czujnikiem ruchu	<ul style="list-style-type: none"><li>■ przepalony bezpiecznik, nie włączony wyłącznik sieciowy, przerwany przewód</li><li>■ zwarcie</li></ul>	<ul style="list-style-type: none"><li>■ wymienić bezpiecznik, włączyć wyłącznik sieciowy; sprawdzić przewód próbnikiem napięcia</li><li>■ sprawdzić przyłącza</li></ul>
reflektor ledowy z czujnikiem ruchu nie włącza się	<ul style="list-style-type: none"><li>■ przy dziennym trybie pracy ustawiono próg czułości dla nocnego trybu pracy</li><li>■ wyłączony wyłącznik sieciowy</li><li>■ uszkodzony bezpiecznik</li><li>■ niedokładnie ustawiony obszar wykrywania czujnika</li></ul>	<ul style="list-style-type: none"><li>■ ustawić ponownie</li><li>■ włączyć</li><li>■ założyć nowy bezpiecznik, ewentualnie sprawdzić przyłącza</li><li>■ wyregulować ponownie</li></ul>
reflektor ledowy z czujnikiem ruchu nie włącza się	<ul style="list-style-type: none"><li>■ w obszarze wykrywania czujnika ciągle coś się porusza</li></ul>	<ul style="list-style-type: none"><li>■ sprawdzić obszar wykrywania czujnika, ewent. wyregulować ponownie lub zasłonić przesłonami</li></ul>
reflektor ledowy z czujnikiem ruchu stale włącza się i wyłącza	<ul style="list-style-type: none"><li>■ w obszarze wykrywania czujnika poruszają się zwierzęta</li></ul>	<ul style="list-style-type: none"><li>■ odchylić czujnik do góry lub dokładnie zakryć przesłonami; zmienić obszar wykrywania czujnika lub zasłonić przesłonami</li></ul>
reflektor ledowy z czujnikiem ruchu zapala się w niepożądanym momencie	<ul style="list-style-type: none"><li>■ wiatr porusza gałęziami i krzewami w obszarze wykrywania czujnika</li><li>■ czujnik rejestruje ruch pojazdów na ulicy</li><li>■ gwałtowne zmiany temperatury na skutek czynników atmosferycznych (wiatr, deszcz, śnieg) lub nadmuch z wentylatorów, otwartych okien</li><li>■ reflektor ledowy z czujnikiem kołysze się (porusza się) np. pod wpływem porywów wiatru lub gwałtownych opadów</li></ul>	<ul style="list-style-type: none"><li>■ zmienić obszar wykrywania</li><li>■ zmienić obszar wykrywania czujnika, zmienić miejsce montażu</li><li>■ zmienić obszar wykrywania czujnika, zmienić miejsce montażu</li><li>■ zamontować reflektor diodowy z czujnikiem ruchu na twardym podłożu</li></ul>

## CE Deklaracja zgodności z normami

Produkt spełnia wymogi dyrektywy niskonapięciowej 2006/95/WE, dyrektywy o kompatybilności elektromagnetycznej 2004/108/WE oraz dyrektywy 2002/95/WE

w sprawie stosowania niektórych niebezpiecznych substancji w sprzęcie elektrycznym i elektronicznym.

## Gwarancja funkcjonowania

Poniższy produkt firmy STEINEL został bardzo starannie wykonany. Prawidłowe działanie i bezpieczeństwo użytkownika potwierdzają przeprowadzone losowo kontrole jakości oraz zgodność z obowiązującymi przepisami. Firma STEINEL udziela gwarancji na prawidłową jakość i działanie. Okres gwarancyjny wynosi 5 lat i rozpoczyna się z dniem sprzedaży użytkownikowi. W ramach gwarancji usuwamy braki wynikłe z wad materiałowych lub produkcyjnych, świadczenie gwarancyjne nastąpi według naszej decyzji przez naprawę lub wymianę wadliwych części. Gwarancja nie obejmuje uszkodzenia części podlegających zużyciu eksploatacyjnemu, uszkodzeń i usterek spowodowanych przez nieprawidłową obsługę lub konserwację. Gwarancja nie obejmuje odpowiedzialności za szkody wtórne powstałe na przedmiotach trzecich.

Gwarancja udzielana jest tylko w przypadku, jeżeli prawidłowo zapakowane urządzenie (nierozłożone na części) wraz z krótkim opisem usterki, paragonem lub rachunkiem zakupu (opatrzoną datą zakupu i pieczęcią sklepu) odesłane zostanie do właściwego punktu serwisowego.

### Serwis naprawczy:

Po upływie okresu gwarancji albo w razie usterek nie objętych gwarancją naprawy wykonuje nasz serwis firmowy. Prosimy o przesłanie dobrze zapakowanego przyrządu do najbliższej placówki serwisowej.



## RO Instrucțiuni de montare

### Mult stimat client,

mii de mulțumiri pentru încrederea acordată la cumpărarea noului dumneavoastră reflector cu LED-uri și senzor de la STEINEL. V-ați decis pentru un produs de înaltă calitate, fabricat, testat și ambalat cu cea mai mare grijă.

Înainte de efectuarea lucrărilor de instalare, vă rugăm să citiți prezentele instrucțiuni de montaj. Aceasta deoarece numai o instalare și o punere în funcțiune corespunzătoare asigură o funcționare de lungă durată, fiabilă și fără defecțiuni.

Vă dorim să folosiți cu multă plăcere noul dvs. reflector STEINEL cu LED-uri și senzor.

## Principiul de funcționare ⑦

Mișcarea acționează lumina, alarma și multe altele, pentru confortul și siguranța dumneavoastră. Indiferent dacă este vorba de un domeniu privat, de exemplu pentru iluminarea casei sau a terenului aferent, sau de un domeniu comercial, de exemplu pentru iluminarea terenului unei firme, acest reflector cu LED-uri și senzor poate fi montat și pregătit rapid pentru funcționare. La reflectorul XLed 170, cele 170 de LED-uri asigură o iluminare perfectă și un consum de energie extrem de redus.

Cu ajutorul senzorului se obține un unghi de cuprindere de 140° cu un domeniu de pivotare de 180° pe orizontală și de 90° pe verticală.

**Important:** Cea mai sigură detecție a mișcării se obține atunci când senzorul se montează lateral față de direcția de deplasare și nu există obstacole (cum ar fi copaci, ziduri, etc.) care să împiedice vizibilitatea senzorului. Raza de acțiune este limitată, atunci când vă îndreptați direct spre senzor.

## Descrierea aparatului

- ① Cap reflector cu LED-uri de formă plată
- ② Suport de perete cu clemă de legătură
- ③ Radiator
- ④ Unitate senzor pivotabilă
- ⑤ Bușon de etanșare
- ⑥ Folie adezivă de acoperire

- ⑦ Principiul de funcționare
- ⑧ Setare crepuscularitate
- ⑨ Setare timp
- ⑩ Setare rază de acțiune/domeniu de detecție
- I Racordul la rețea cu cablu sub tencuială
- II Racordul la rețea cu cablu pe tencuială



## Indicații de siguranță

- Înaintea oricăror lucrări la aparat se întrerupe alimentarea cu tensiune!
- La montare, cablul electric care urmează a fi racordat nu trebuie să fie sub tensiune. Din acest motiv, în primul rând se întrerupe alimentarea cu energie electrică și se verifică absența tensiunii cu ajutorul unui tester de tensiune.
- La instalarea acestor aparate, este vorba de lucrări la tensiunea rețelei electrice; din acest motiv, aceasta se va executa de personal calificat conform reglementărilor de instalare specifice țării respective și conform condițiilor de branșare (Ⓢ - VDE 0100, Ⓢ - ÖVE/ÖNORM E 8001-1, Ⓢ - SEV 1000)

- Nu montați aparatul pe suprafețe ușor inflamabile.
- Adecvat pentru spații exterioare și interioare.
- Reflectorul cu LED-uri și senzor este prevăzut numai pentru montajul pe perete, nu și pentru montajul pe tavan.
- Carcasa reflectorului se încălzește în timpul funcționării. Efectuați alinierea capului LED numai după ce acesta s-a răcit.
- Nu priviți de la distanță mică sau pentru un timp mai lung (> 5 min.) în lampa cu LED-uri. În caz contrar poate fi afectată retina.

## Instalarea ①-⑦

**Locul de montaj trebuie ales la o distanță de cel puțin 50 cm de altă lampă,** deoarece radiațiile termice pot duce la declanșări ale sistemului. Pentru a obține raza de acțiune indicată de max. 14 m, înălțimea de montaj trebuie să fie de cca. 2 m. Montați aparatul pe o suprafață solidă pentru a evita acționări eronate.

Circuitul de alimentare este format dintr-un cablu cu 3 fire:

**L** = Fază (de cele mai multe ori negru sau maro)  
**N** = Conductor de nul  
(de cele mai multe ori albastru)  
**PE** = Conductor de protecție (verde/galben) ⊕

**Important:** Inversarea legăturilor produce scurtcircuit în aparat sau în panoul de siguranțe. În acest caz, fiecare cablu trebuie identificat și conectat din nou. În circuitul de rețea se poate monta un întrerupător adecvat pentru conectare și deconectare.

## Funcții

### Setarea crepuscularității (pragul de anclanșare) ⑧

(setare din fabrică: funcționare la lumină de zi de 2000 Lux)

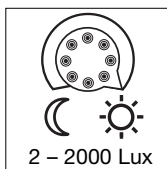

Nivelul de activare a senzorului poate fi reglat continuu, între 2 – 2000 lux.

Buton de reglaj poziționat pe ☀ = funcționare pe timp de zi, cca. 2000 Lux.

Buton de reglaj poziționat pe ☾ = funcționare în regim de crepuscularitate, cca. 2 Lux. Pentru setarea domeniului de detecție la lumină de zi se va poziționa butonul de reglaj pe (funcționare pe timp de zi).

### Temporizare la stingere (setare timp) ⑨

(setare din fabrică: 8 sec.)

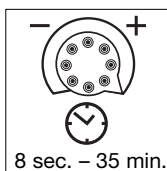

Buton de reglaj poziționat pe - = timpul cel mai scurt (8 sec.)  
Buton de reglaj poziționat pe + = timpul cel mai lung (35 min.)

La setarea domeniului de detecție se recomandă selectarea timpului cel mai scurt.

## Setarea/corectarea razei de acțiune ⑩

În funcție de necesități se poate regla domeniul optim de detecție. Raza de acțiune 2 – 14 m.

- Prin rabatarea unității senzor cu 90° pe orizontală și 180° pe verticală.
- Prin mascare cu folie adezivă, de exemplu pentru a exclude din domeniul de detecție căi de acces sau terenuri învecinate.

## Utilizare și îngrijire

Aparatul nu este recomandat pentru instalațiile de alarmă speciale deoarece nu este echipat cu sisteme de siguranță împotriva sabotajului ce trebuie prevăzute în acest scop. Influențele intemperiei pot afecta funcționarea reflectorului cu LED-uri și senzor. În cazul unor fenomene meteorologice puternice, cum ar fi rafale de

vânt, zăpadă, ploaie, grindină, pot apărea acționări accidentale, deoarece variațiile bruște de temperatură nu pot fi deosebite de sursele de căldură.

În caz de murdărire, lentila de detecție poate fi curățată cu ajutorul unei lavete umede (fără detergent).

## Date tehnice

Dimensiuni (H x L x P):	210 x 175 x 180 mm
Greutate:	1,3 kg
Putere:	170 LED-uri - cca. 14,8 W
Putere suplimentară ce poate fi comandată:	max. 800 W (sarcină rezistivă, de exemplu becuri cu incandescență) max. 400 W (necompensat, inductiv, $\cos \varphi = 0,5$ , de exemplu becuri halogen) max. 400 W (aparate electronice conectate în amonte, capacitiv, de exemplu becuri economice, max. 4 bucăți, $\leq 88 \mu\text{F}$ )
Durata de viață a LED-urilor:	până la 50.000 ore (la 3 ore/zi cca.45 ani)
Unghi de cuprindere:	140° cu protecție la pătrunderea pe dedesubt
Raza de acțiune:	max. 14 m
Suprafața de proiecție:	307 cm <sup>2</sup> + 175 cm <sup>2</sup>
Domeniul de pivotare a unității senzorului:	180° orizontal, 90° vertical
Unghiul de pivotare a reflectorului:	180° orizontal, 120° vertical
Setare de timp:	8 sec. – 35 min.
Setare de crepuscularitate:	2 – 2000 Lux
Grad de protecție:	IP 44
Clasă de protecție:	I
Domeniu de temperatură:	-20 °C până la +40 °C

## Defecțiuni în funcționare

Defecțiune	Cauză	Remediu
Lipsă tensiune reflector cu LED-uri și senzor	<ul style="list-style-type: none"> <li>■ Siguranță defectă sau necuplată, cablu întrerupt</li> <li>■ Scurtcircuit</li> </ul>	<ul style="list-style-type: none"> <li>■ siguranță nouă, cuplare întrerupător de rețea; se verifică circuitul cu testerul de tensiune</li> <li>■ se controlează conexiunile</li> </ul>
Reflectorul cu LED-uri și senzor nu se aprinde	<ul style="list-style-type: none"> <li>■ La funcționarea pe timp de zi, setarea de crepuscularitate este pentru regim de noapte</li> <li>■ Întrerupătorul de rețea este oprit</li> <li>■ Siguranță defectă</li> <li>■ Domeniul de detecție nu este reglat precis</li> </ul>	<ul style="list-style-type: none"> <li>■ Se reface reglajul</li> <li>■ Se cuplează întrerupătorul</li> <li>■ Siguranță nouă, eventual se verifică legătura</li> <li>■ Se reface reglajul</li> </ul>
Reflectorul cu LED-uri și senzor nu se stinge	<ul style="list-style-type: none"> <li>■ Mișcare permanentă în domeniul de detecție</li> </ul>	<ul style="list-style-type: none"> <li>■ Se controlează domeniul și eventual se reface reglajul, respectiv obturările</li> </ul>
Reflectorul cu LED-uri și senzor se aprinde și se stinge frecvent	<ul style="list-style-type: none"> <li>■ În domeniul de detecție se mișcă animale</li> </ul>	<ul style="list-style-type: none"> <li>■ Se rotește mai sus senzorul, respectiv se obturează corespunzător; Se modifică domeniul, respectiv se obturează</li> </ul>
Reflectorul cu LED-uri și senzor se aprinde în mod nejustificat	<ul style="list-style-type: none"> <li>■ În domeniul de detecție, copacii și arbuștii sunt mișcați de vânt</li> <li>■ Detecție a mașinilor de pe șosea</li> <li>■ Modificare bruscă de temperatură datorită intemperiilor (vânt, ploaie, zăpadă) sau aer evacuat de ventilatoare, ferestre deschise</li> <li>■ Senzorul reflectorului cu LED-uri oscilează (se mișcă), de exemplu datorită rafalelor de vânt sau a precipitațiilor puternice</li> </ul>	<ul style="list-style-type: none"> <li>■ Se schimbă domeniul</li> <li>■ Se schimbă domeniul</li> <li>■ Se schimbă domeniul, se mută locul de amplasare</li> <li>■ Se montează reflectorul cu LED-uri cu senzor pe un suport stabil</li> </ul>

## CE Declarație de conformitate

Acest produs corespunde Directivei pentru joasă tensiune 2006/95/CE, Directivei pentru compatibilitate electromagnetică 2004/108/CE precum și Directivei RoHS 2002/95/CE.

## Garanția de funcționare

Acest produs STEINEL a fost fabricat și controlat din punct de vedere funcțional și al siguranței conform prevederilor în vigoare, după care a fost supus unei probe de funcționare prin sondaj. STEINEL asigură garanția pentru o structură și o funcționare ireproșabile. Termenul de garanție este de 5 ani și începe de la data vânzării către consumator. Garanția acoperă deficiențele datorate unor defecte de material și de fabricație. Îndeplinirea garanției se realizează prin repararea sau înlocuirea pieselor defecte, la alegerea noastră. Garanția nu se acordă pentru consumabile și nici pentru deteriorările sau deficiențele cauzate de o utilizare sau întreținere necorespunzătoare. Nu se asigură garanție și pentru daune provocate altor obiecte.

Garanția se acordă numai în cazul în care aparatul, fără a fi demontat, împreună cu o scurtă descriere a defecțiunii, cu bonul de casă sau cu factura (data achiziționării și ștampila magazinului), este expediat ambalat corespunzător către unitatea de service competentă.

**Reparații:**  
După expirarea termenului de garanție sau în caz de defecțiuni ce nu fac obiectul garanției, se efectuează reparații de către atelierul nostru de service. Vă rugăm să trimiteți produsul bine ambalat la atelierul de service.

**5 ANI  
GARANȚIE DE  
FUNCȚIONARE**

## SLO Navodila za montažo

### Spoštovani kupec,

hvala za vaše zaupanje, ki ste nam ga izkazali pri nakupu vašega novega senzorskega LED-žaromete STEINEL. Odločili ste se za kakovostni izdelek, ki je bil izdelan, preverjen in zapakiran z največjo skrbnostjo.

Pred inštalacijo se seznanite z navodili za montažo. Le pravilna inštalacija in zagon zagotavljata dolgo in zanesljivo delovanje brez motenj.

Želimo vam veliko veselja pri uporabi vašega novega senzorskega LED-žaromete STEINEL.

### Princip delovanja ⑦

Premikanje vklopi luč, alarm in še veliko več. Za vaše udobje in za vašo varnost. Senzorski LED reflektor je primeren tako za zasebno uporabo za osvetljevanje hiš in dvorišč kot za komercialno uporabo za npr. osvetljevanje gospodarskih zemljišč. Senzor se lahko povsod hitro montira in je takoj pripravljen na uporabo. 170 LED-luč žaromete skrbi za izbrano osvetlitev in neverjetno nizko porabo energije.

S pomočjo senzorjev dosežejo žarometi kot zaznavanja 140° z območjem odmika senzorja 180° vodravno in 90° navpično.

**Pomembno:** Najbolj zanesljivo zaznavanje gibanja boste dosegli, če senzor montirate bočno na smer hoje in če na poti ni nobenih ovir (kot so npr. drevesa, zidovi itd.), ki bi ovirale vidno polje senzorja. Kadar se približujete naravnost proti senzorju, je doseg sensorja omejen.

### Opis naprave

- ① Glava LED- žaromete v ploščatem dizajnu
- ② Zidno držalo z vtično sponko
- ③ Hladilno telo
- ④ Enota senzorja, vrljivta
- ⑤ Tesnilni čep
- ⑥ Pokrivalna nalepka

- ⑦ Princip
- ⑧ Nastavitev mejne osvetljenosti
- ⑨ Nastavitev časa
- ⑩ Nastavitev dosega/prilagoditev območja zaznavanja
- I Omrežni priključek za podometno napeljavo
- II Omrežni priključek za nadometno napeljavo

### ! Varnostni napotki

- Pred vsakim delom na napravi prekinite električno napajanje!
- Med montažo električna napeljava naprave ne sme biti pod napetostjo. Zato najprej odklopite električni tok in preverite odsotnost napetosti z indikatorjem napetosti.
- Pri inštalaciji tovrstnih naprav gre za delo na omrežni napetosti; zato jo morate izvesti strokovno in v skladu z deželnimi predpisi o inštalaciji in pogoji priključitve (Ⓢ - VDE 0100, ⓐ - ÖVE/ÖNORM E 8001-1, Ⓢ - SEV 1000)

- Naprave ne montirajte na lahko vnetljive površine.
- Primerno za odprte in zaprte prostore.
- Senzorski LED reflektor je predviden samo za stensko montažo, ne pa tudi za stropno.
- Ohišje reflektorja se med delovanjem segreje. LED glavo preusmerjajte le takrat, ko je ohišje povsem ohlajeno.
- V LED-luč ne glejte iz bližine ali daljše obdobje (> 5 min.). S takšnim ravnanjem si lahko poškodujete očesno mrežnico.



## Inštalacija ①–⑦

Mesto montaže mora biti vsaj 50 cm oddaljeno od drugih virov svetlobe (svetilnik, luči), saj lahko njihovo toplotno sevanje povzroči neželene vklope. Da boste zagotovili navedeni doseg 14 m, mora biti montažna višina pribl. 2 m. Napravo montirajte na trdno podlago, da boste preprečili neželene vklope.

Omrežni kabel sestavlja 3-žilni kabel:

**L** = faza (največkrat rjava ali črna)  
**N** = nevtralni vodnik (največkrat moder)  
**PE** = zaščitni vodnik (zelen/rumen) ⊕

**Pomembno:** Zamenjava priključkov lahko kasneje povzroči kratak stik v napravi ali omarici z varovalkami. V takem primeru morate identificirati posamezne kable in jih na novo priključiti. V omrežno napeljavo lahko montirate ustrezno omrežno stikalo za VKLOP in IZKLOP.

## Funkcije

**Nastavitev mejne osvetljenosti okolice (vklopni prag) ⑧**  
(tovarniška nastavitve: delovanje pri dnevni svetlobi 2000 luksov)

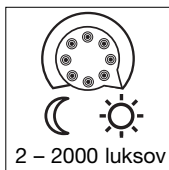

Brezstopenjsko nastavljiv vklopni prag sensorja od 2 – 2000 luksov.

Nastavitveni regulator nastavljen ☀ na = dnevno luč pribl. 2000 luksov.

Nastavitveni regulator nastavljen ☾ na = mrak pribl. 2 luksa.

Za nastavitev območja zaznavanja pri dnevni svetlobi je gumb za reguliranje potrebno nastaviti na (delovanje ob dnevni svetlobi).

**Zakasnitev izklopa (nastavitev časa) ⑨**  
(tovarniška nastavitve: 8 sek.)

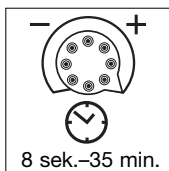

Nastavitveni gumb v položaju – = najkrajši čas (8 sek.)  
Nastavitveni gumb v položaju + = najdaljši čas (35 min.)

Pri nastavljanju območja zaznavanja je priporočljivo, da izberete najkrajši čas.

## Nastavitev dosega/prilagoditev ⑩

Po potrebi lahko področje zaznavanja optimalno namestite. Doseg 2 – 14 m.

- Z nagibom senzorske enote 90° vodoravno in 180° navpično.
- s prekrivno nalepko, npr. za omejitev poti in sosednjih parcel.

## Uporaba in vzdrževanje

Naprava ni primerna kot protivlomna alarmna naprava, saj nima za to predpisane zaščite pred sabotažo. Vremenski vplivi lahko ovirajo delovanje senzorskega LED reflektorja. Vremenski vplivi lahko vplivajo na delovanje svetila s senzorjem. Pri močnem vetru, snegu, dežju ali toči lahko pride do napačnega vključeva-

nja, ker se nenadne temperaturne spremembe ne morejo razlikovati od izvorov toplote.

Lečo za zaznavanje lahko, kadar je umazana, obrišete z vlažno krpo (brez čistilnih sredstev).

## Tehnični podatki

Dimenzije (V x Š x G):	210 x 175 x 180 mm
Teža:	1,3 kg
Moč:	170 LED pribl.14,8 W
Dodatna stikalna zmogljivost:	maks. 800 W (ohmska obrem., npr. žarnice) maks. 400 W (nekompenz., induktiv., koz. $\varphi = 0,5$ , npr. fluorescentne žarnice) maks. 400 W (EPN, kapacitetne, npr. energijsko varčne žarnice, maks. 4 kosi, $\leq 88 \mu F$ )
Življenjska doba LED-lučk:	do 50.000 ur (pri 3 urah/dan pribl. 45 let)
Kot zaznavanja:	140° z zaščito pred gibanjem pri tleh
Doseg zajemanja:	maks. 14 m
Projicirana površina:	307 cm <sup>2</sup> + 175 cm <sup>2</sup>
Območje odmika sensorja pri senzorski enoti:	180° vodoravno, 90° navpično
Območje zasuka reflektorja:	180° vodoravno, 120° navpično
Nastavitev časa:	8 sek. – 35 min.
Nastavitev mejne osvetljenosti okolice:	2 – 2000 luks.
Vrsta zaščite:	IP 44
Razred zaščite:	I
Temperaturno območje:	-20 °C do +40 °C



## Motnje pri delovanju

Motnja	Vzrok	Ukrep
Senzorski LED reflektor je brez napetosti	<ul style="list-style-type: none"> <li>■ Okvarjena varovalka, reflektor je izklopljen, prekinjena napeljava</li> <li>■ Kratak stik</li> </ul>	<ul style="list-style-type: none"> <li>■ Nova varovalka, vklop omrežnega stikala; preverite vod z indikatorjem napetosti</li> <li>■ Preverite priključke</li> </ul>
Senzorski LED reflektor se ne vklopi	<ul style="list-style-type: none"> <li>■ Obratovanje med dnevom, nastavev mejne osvetljenosti okolice je nastavljena na nočno delovanje</li> <li>■ Omrežno stikalo IZKLOP</li> <li>■ Varovalka okvarjena</li> <li>■ Območje zaznavanja ni ciljno nastavljeno</li> </ul>	<ul style="list-style-type: none"> <li>■ Na novo nastavite</li> <li>■ Vklop</li> <li>■ Nova varovalka, po potrebi preverite priključek</li> <li>■ Na novo prilagodite</li> </ul>
Senzorski LED reflektor se ne izklopi	<ul style="list-style-type: none"> <li>■ Trajno gibanje v območju zaznavanja</li> </ul>	<ul style="list-style-type: none"> <li>■ Območje preverite in po potrebi na novo prilagodite oz. prekrijte</li> </ul>
Senzorski LED reflektor se vedno VKLAPLJA/IZKLAPLJA	<ul style="list-style-type: none"> <li>■ Živali se premikajo v območju zaznavanja</li> </ul>	<ul style="list-style-type: none"> <li>■ Senzor obrnite višje ali ga ciljno prekrijte; prestavite območje oz. zakrijte moteče predele</li> </ul>
Senzorski LED reflektor se brez razloga vklopi	<ul style="list-style-type: none"> <li>■ Veter premika drevesa in grmovje v območju zaznavanja</li> <li>■ Zajemanje avtomobilov na cesti</li> <li>■ nenadna sprememba temperature zaradi vremena (veter, dež, sneg) ali zraka iz ventilatorjev, odprtih oken</li> <li>■ Zaromet s senzorsko LED-lučko niha (se premika) zaradi npr. sunkov vetra ali močnih padavin</li> </ul>	<ul style="list-style-type: none"> <li>■ Prestavite območje</li> <li>■ Prestavite območje</li> <li>■ Spremenite območje, prestavite mesto montaže</li> <li>■ Senzorski LED-žaromet montirajte na čvrsto podlago</li> </ul>

## CE Izjava o skladnosti

Ta proizvod izpolnjuje zahteve Direktive o nizki napetosti 2006/95/ES, Direktive o elektromagnetni združljivosti 2004/108/ES in Direktive o omejevanju uporabe določenih nevarnih snovi v električni in elektronski opremi 2002/95/ES.

## Garancija na delovanje

Ta proizvod podjetja Steinel je bil izdelan z veliko skrbnostjo, preverjen glede delovanja in varnosti po veljavnih predpisih ter končno potrjen naključni kontroli. Podjetje STEINEL daje garancijo na neoporečno kakovost in delovanje Garancijski rok znaša 5 let, garancija pa prične veljati na dan prodaje uporabniku. Odpravljamo pomanjkljivosti, ki obsegajo napake na materialu ali tovarniške napake, garancija pa je izpolnjena ob popravilu oz. zamenjavi pomanjkljivih delov po naši izbiri. Garancija ne velja pri poškodbah hitro obrabljivih delov, prav tako ne velja za škodo in pomanjkljivosti, do katerih je prišlo zaradi nepravilne uporabe ali vzdrževanja. Na ostalo posredno škodo ne dajemo garancije.

Garancija bo odobrena v primeru, da pošljete dobro zapakirano, nerazstavljeno napravo s kratkim opisom napake ter potrdilom o nakupu oz. računom (datum nakupa in štampiljka trgovca) na ustrezno servisno službo.

### Servis za popravila:

Popravila po poteku garancije oz. popravila pomanjkljivosti, za katere garancija ne velja, opravlja naša servisna služba. Prosimo, pošljite dobro zapakiran proizvod na najbližji servis.



## HR Uputa za montažu

### Poštovani kupče,

zahvaljujemo na povjerenju koje ste nam iskazali kupnjom našeg novog STEINEL senzorskog LED reflektora. Odlučili ste se za proizvod visoke kvalitete koji je proizveden, ispitan i zapakiran s velikom pažnjom.

Molimo Vas da se prije njegovog instaliranja upoznate s ovim uputama za montažu. Samo stručna instalacija i puštanje u pogon jamče dug i pouzdan rad bez smetnji.

Želimo Vam puno zadovoljstva s Vašom novom STEINEL-ovom senzorskom LED svjetiljkom.

### Princip rada ⑦

Pokret uključuje svjetlo, alarm i ostalo. Za Vašu udobnost, za Vašu sigurnost. Bez obzira koristi li se u privatnom području za osvetljenje kuće ili zemljišta, ili u komercijalnom području npr. kao rasvjeta za teren tvrtke, ova senzorska LED svjetiljka posvuda se brzo montira i spremna je za rad. 170 LED dioda reflektora XLed-Home omogućavaju savršeno osvijetljenje i nevjerojatno malu potrošnju energije.

Pomoću senzora postiže se kut detekcije od 140° sa zakretnim područjem od 180° horizontalno i 90° vertikalno.

**Važno:** Najsigurnije detektiranje pokreta postiže se tako da se uređaj montira bočno na smjer kretanja i nikakve prepreke (kao npr. drveće, zid itd.) ne ometaju vidokrug senzora. Domet je ograničen ako prilazite direktno senzoru.

### Opis uređaja

- ① LED glava reflektora plosnatog dizajna
- ② Zidni držač s utičnom stezaljkom
- ③ Rashladno tijelo
- ④ Okretna senzorska jedinica
- ⑤ Brtveni čep
- ⑥ Pokrivača naljepnica za senzor

- ⑦ Princip rada
- ⑧ Podešavanje svjetlosnog praga
- ⑨ Podešavanje vremena
- ⑩ Podešavanje dometa/područja detekcije
- I Mrežni priključak za podžbukni vod
- II Mrežni priključak za nadžbukni vod

### ! Sigurnosne upute

- Prije svih radova na uređaju prekinite naponsko napajanje!
- Kod montaže električni vod koji treba priključiti ne smije biti pod naponom. Zbog toga najprije isključite struju i pomoću ispitivača napona provjerite je li uspostavljeno beznaponsko stanje.
- Kod instalacije ovog uređaja radi se o radu na mrežnom naponu; zbog toga ona se mora izvršiti stručno i u skladu s državnim propisima o instalacijama i uvjetima priključivanja (Ⓢ - VDE 0100, Ⓜ - ÖVE/ÖNORM E 8001-1, Ⓣ - SEV 1000)

- Nemojte montirati uređaj na inače lakozapaljive površine.
- Prikladan za vanjske i unutrašnje prostore.
- Senzorska LED svjetiljka predviđena je samo za zidnu montažu a ne za montažu na strop.
- Kućište svjetiljke zagrijava se tijekom rada. Poravnavanje LED glave provedite samo kad se ohladi.
-  Ne gledajte u LED svjetiljku s male udaljenosti ili tijekom dužeg vremena (> 5 min.). To može uzrokovati oštećenje mrežnice oka.

## Instalacija ①–⑦

**Mjesto montaže trebalo bi biti udaljeno najmanje 50 cm od drugog svjetla** jer njegovo toplinsko zračenje može dovesti do aktiviranja sustava. Da bi se postigao navedeni domet od maks 14 m, visina montaže treba iznositi oko 2 m. Uređaj montirajte na čvrstoj podlozi kako biste izbjegli pogrešna uključivanja.

Mrežni vod sastoji se od trožilnog kabela:

**L** = faza (većinom crna ili smeđa)  
**N** = neutralni vodič (većinom plavi)  
**PE** = zaštitni vodič (zeleno/žuti) ⊕

**Važno:** Zamjena priključaka u uređaju ili Vašem ormaru za osigurače kasnije uzrokuje kratki spoj. U tom slučaju moraju se identificirati pojedinačni kabeli i ponovno montirati. U mrežnomvodu može biti instalirana mrežna sklopka za UKLJUČIVANJE i ISKLJUČIVANJE.

## Funkcije

**Podešavanje svjetlosnog praga (prag aktiviranja) ⑧**  
(tvornička podešenost: danje svjetlo 2000 luksa)

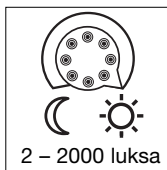

Kontinuirano podesiv prag aktiviranja senzora od 2 – 2000 luksa.

Regulator podešen na ☀ = danje svjetlo oko 2000 luksa

Regulator podešen na ☾ = zatamnjenje na oko 2 luksa

Za podešavanje područja detekcije kod danjeg svjetla regulator treba podesiti na (danje svjetlo).

**Kašnjenje isključivanja (podešavanje vremena) ⑨**  
(tvornička podešenost: 8 sek)

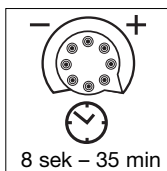

Regulator podešen na – = najkraće vrijeme (8 sek)  
Regulator podešen na + = najduže vrijeme (35 min)

Prilikom podešavanja područja detekcije preporučuje se odabrati najkraće vrijeme.

## Podešavanje dometa ⑩

Ovisno o potrebi, područje detekcije može se optimalno podesiti. Domet 2 – 14 m.

a) Zakretanjem senzorske jedinice za 90° horizontalno i 180° vertikalno.

b) Pokrivnom naljepnicom da bi se npr. izuzele staze i susjedno zemljište.

## Rad i održavanje

Ovaj uređaj nije prikladan za specijalne alarmne uređaje protiv krađe jer nema za to propisanu sigurnost od sabotaze. Vremenski utjecaji mogu djelovati na funkcioniranje senzorske LED svjetiljke. Kod jakog vjetrova, snijega, kiše ili tuče može doći do pogrešnog funkcioniranja jer se ne mogu razlikovati iznenadna kolebanja temperature izvora topline.

Leća za detekciju može se u slučaju zaprljanosti obrisati vlažnom krpom (bez sredstva za čišćenje).

## Tehnički podaci

Dimenzije (V x Š x D):	210 x 175 x 180 mm,
Težina:	1,3 kg
Snaga:	170 LED dioda oko 14,8 W
Dodatna uklopna snaga:	maks. 800 W (omsko opterećenje, npr. žarulje) maks. 400 W (nekompenzirano, induktivno, $\cos \varphi = 0,5$ , npr. fluorescentne svjetiljke) maks. 400 W (elektroničke predspojne naprave, kapacitivno, npr. štedne žarulje, maks. 4 komada, $\leq 88 \mu F$ )
Životni vijek LED dioda do:	50000 sati. (kod 3 sata/dan oko 45 godina)
Kut detekcije:	140° sa zaštitom od skrivanja
Domet detekcije:	maks. 14 m
Projicirana površina:	307 cm <sup>2</sup> + 175 cm <sup>2</sup>
Zakretno područje senzorske jedinice:	180° horizontalno, 90° vertikalno
Zakretno područje reflektora:	180° horizontalno, 120° vertikalno
Podešavanje vremena:	8 sek – 35 min
Podešavanje svjetlosnog praga:	2 – 2000 luksa,
Vrsta zaštite:	IP 44
Klasa zaštite:	I
Temperaturno područje:	-20 °C do +40 °C

## Smetnje u pogonu

Smetnja	Uzrok	Pomoć
Senzorska LED svjetiljka je bez napona	<ul style="list-style-type: none"><li>■ Neispravan osigurač, nije uključen, prekinut vod</li><li>■ Kratki spoj</li></ul>	<ul style="list-style-type: none"><li>■ Staviti novi osigurač, uključiti mrežnu sklopku; ispitati vod pomoću ispitivača napona</li><li>■ Provjeriti priključke</li></ul>
Senzorska LED svjetiljka se ne uključuje	<ul style="list-style-type: none"><li>■ Po danu se podešavanje svjetlosnog praga nalazi u noćnom režimu rada</li><li>■ Mrežna sklopka ISKLJUČENA</li><li>■ Neispravan osigurač</li><li>■ Područje detekcije nije ciljano podešeno</li></ul>	<ul style="list-style-type: none"><li>■ Podesiti iznova</li><li>■ Uključiti</li><li>■ Staviti novi osigurač, eventualno provjeriti priključak</li><li>■ Ponovno podesiti</li></ul>
Senzorska LED svjetiljka se ne isključuje	<ul style="list-style-type: none"><li>■ Stalno kretanje u području detekcije</li></ul>	<ul style="list-style-type: none"><li>■ Provjeriti područje i eventualno ponovno podesiti odnosno pokriti</li></ul>
Senzorska LED svjetiljka uvijek se UKLJUČUJE/ISKLJUČUJE	<ul style="list-style-type: none"><li>■ Životinje se kreću u području detekcije</li></ul>	<ul style="list-style-type: none"><li>■ Senzor zakrenuti naviše odnosno ciljano pokriti; premjestiti odnosno pokriti područje.</li></ul>
Senzorska LED svjetiljka neželjeno se uključuje.	<ul style="list-style-type: none"><li>■ Vjetar njiše drveća i grmlje u području detekcije</li><li>■ Detektiranje automobila na cesti</li><li>■ Iznenađna promjena temperature zbog nevremena (vjetar, kiša, snijeg) ili zraka koji izlazi iz ventilatora, otvorenih prozora</li><li>■ Senzorski LED reflektor nije stabilan i pomiče se npr. zbog jakog vjetra ili velikih oborina</li></ul>	<ul style="list-style-type: none"><li>■ Premjestiti područje</li><li>■ Premjestiti područje</li><li>■ Promijeniti područje, premjestiti mjesto montaže</li><li>■ Senzorski LED reflektor montirati na čvrstu podlogu</li></ul>

## CE Izjava o usklađenosti

Ovaj proizvod ispunjava zahtjeve odredbe EU o niskom naponu 2006/95/EG, o elektromagnetnoj podnošljivosti (EMV) 2004/108/EG i odredbe o ograničenju korištenja određenih opasnih materijala u električnim i elektroničkim uređajima (RoHS) 2002/95/EG.

## Jamstvo funkcionalnosti

Ovaj Steinel-ov proizvod izrađen je uz veliku pažnju, njegovo funkcioniranje i sigurnost ispitani su prema važećim propisima i na kraju je proizvod podvrgnut kontroli uzorka. STEINEL preuzima jamstvo za besprijekornu kakvoću i funkcionalnost. Jamstveni rok iznosi 5 godine a počinje s danom prodaje potrošaču. Uklanjamo nedostatke koji su posljedica grešaka na materijalu ili tvorničke greške, usluga jamstva izvršava se popravkom ili zamjenom dijela s greškom po našem izboru. Jamstvo ne dajemo u slučaju oštećenja na potrošnim dijelovima, kao i šteta i nedostataka koji nastanu zbog nestručnog rukovanja ili održavanja. Posljedične štete na drugim predmetima su isključene.

Jamstvo se priznaje samo ako nerastavljeni, dobro zapakiran uređaj pošaljete zajedno s kratkim opisom greške i računom (datum kupnje i pečat trgovine), nadležnoj servisnoj službi.

### Servis za popravke:

Nakon isteka jamstvenog roka ili kad se utvrdi nedostatak bez jamstva, popravak će se izvršiti u tvornici. Molimo da dobro zapakiran proizvod pošaljete najbližoj servisnoj službi.



## EST Montaažihend

### Väga austatud klient!

Täname Teid usalduse eest, mida Te meile STEINELi uue sensoriga LED-kiirguri ostmisega üles näitasite. Te otsustasite väärtusliku kvaliteettoote kasuks, mis on valmistatud, testitud ja pakendatud suurima hoolega.

Palun tutvuge enne seadme installeerimist käesoleva montaažihendiga. Ainult asjakohase installatsiooni ja kasutuselevõttuga tagatakse seadme pikaajaline, usaldusväärne ning häireteta talitus.

Soovime Teile STEINELi sensoriga LED-kiirguri meeldivat kasutamist.

### Põhimõte ⑦

Liikumine lülitab valgust, alarmi ja muid funktsioone. Teie mugavuse ja ohutuse huvides. Olgu siis kas erama ja -krundi valgustamiseks või ärivaldkonnas nt firma territooriumi valgustamiseks - sensoriga LED-kiirgur kõikjale kiiresti monteeritav ning talitusvalmis. XLed Home kiirguri 170 LEDi hoolitsevad täiusliku valgustuse ja sensatsiooniliselt madala energiatarbe eest.

Sensori abil saavutatakse tuvastusnurk 140° horisontaal pööramisnurga 180° ja vertikaalse pööramisnurga 90° juures.

**Tähtis:** Kõige kindlamalt tuvastatakse liikumist, kui monteeri sensorid kindlalt suunas küljele ja takistused (nagu nt puud, müürid jne) ei tõkesta sensori vaatevälja. Tööpiirkond on piiratud, kui lähenede sensorile otse eest.

### Seadme kirjeldus

- ① Lamedisainis LED-kiirgurpea
- ② Pistikklemmiga seinahoidik
- ③ Radiaator
- ④ Pööratav sensorimoodul
- ⑤ Tihendus kork
- ⑥ Kattekleeps

- ⑦ Põhimõte
  - ⑧ Hämaruse seadmine
  - ⑨ Aja seadmine
  - ⑩ Tööraadiuse seadmine/tuvastuspiirkonna häälestamine
- I Vörgutoitejuhe süvispaigalduseks  
II Vörgutoitejuhe pindpaigalduseks

### ⚠ Ohutusjuhised

- Katkestage enne seadme kallal igasuguste tööde teostamist pingetoide!
- Monteerimisel peab olema külgeühendatav elektrijuhe pingevaba. Selleks lülitage esmalt elektrivool välja ja kontrollige pingetestriga pingevabadust.
- Nende seadmete installeerimisel on tegemist tööga võrgupingel; mida tuleb seetõttu teostada vastavalt riigispetsiifilistele installatsiooneeskirjadele (© - VDE 0100, ⓐ -ÖVE/ÖNORM E 8001-1, Ⓞ -SEV 1000)

- Ärge monteeri seadet tavaliselt kergesti süttivatele pindadele.
- Sobib välis- ja siseruumidesse.
- Sensoriga LED-kiirgurid on ette nähtud seinamon- taaziks ega sobi lakke monteerimiseks.
- Töötamise ajal kiirguri korpus kuumeneb. Joonda- ge LED-pead ainult siis, kui ta on maha jahtunud.
- Ärge vaadake lähedalt või pikemat aega (> 5 min.) LED-valgustisse. See võib põh- justada silma võrkkestal kahjustusi.

## Installatsioon ①–⑦

**Montaažikoht peaks asuma teistest valgustitest vähemalt 50 cm kaugusel**, et vältida süsteemi tööle-rakendumist soojuskiirguse tõttu. Antud max 14 m tööraadiuse saavutamiseks tuleks valida montaažikõrguseks u 2 m. Väärlülituste vältimiseks monteeri seade kindlale aluspinnale.

Võrgutoitejuhe koosneb 3-soonelisest kaablist:

**L** = faas (enamasti must või pruun)  
**N** = neutraaljuht (enamasti sinine)  
**PE** = kaitsejuht (roheline/kollane) ⊕

**Tähtis:** Ühenduste omavaheline äravahetamine põhjustab hiljem lühise seadmes või maja kaitsmekarbis. Sellisel juhul tuleb kaablid üksikult identifitseerida ning uuesti monteeri. Võrgujuhtmesse on loomulikult võimalik monteeri sobiv võrgulüliti SISSE ja VÄLJA lülitamiseks.

## Funktsioonid

### Hämaruse seadmine (rakendumislävi) ⑧

(tehaseade: päevavalgusrežiim 2000 lux)

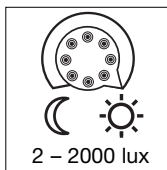

Sujuvalt seatav sensori rakendumislävi: 2 – 2000 lux.

Seaderegulaator ☀ peale seatud = päevavalgusrežiim u 2000 Lux.

Seaderegulaator ☾ peale seatud = hämarusrežiim u 2 lux.

Päevavalguse tuvastuspiirkonna seadmiseks tuleb seaderegulaator seada (päevavalgusrežiim) peale.

### Väljalülituse viivitus (ajaseade) ⑨

(tehaseade: 8 sek)

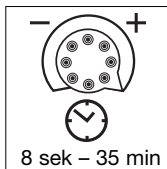

Seaderegulaator – peale seatud = lühim aeg (8 sek)

Seaderegulaator + peale seatud = pikim aeg (35 min)

Tuvastuspiirkonna seadmiseks on soovitatav valida lühim aeg.

## Tööraadiuse seadmine/häälestamine ⑩

Olenevalt vajadusest saab tuvastuspiirkonna optimaalselt ette seada. Tööraadius 2 – 14 m.

- sensorimoodulit 90° horisontaalselt ja 180° vertikaalselt pöörates.
- katteklepsu abil, et välistada nt kõnniteed või naaberkrundid.

## Käitamine ja hooldus

Seade ei sobi spetsiaalsete sissemurdmisvastaste alarmsüsteemide jaoks, sest tal puudub selleks nõutav sabotaažikindlus. Ilmastikutingimused võivad mõjutada sensoriga LED-kiirguri talitlust. Tugevate tuuleliide, lume, vihma ja rahe korral võib esineda

väärlülitusi, sest äkilisi temperatuurimuutusi pole võimalik soojusallikatest eristada.

Määrdumise korral võib puhastada tuvastuslääte niiske lapiga (ilma puhastusvahenditeta).

## Tehnilised andmed

Mõõtmed (K x L x S):	210 x 175 x 180 mm
Kaal:	1,3 kg
Võimsus:	170 LEDi u 14,8 W
Täiendav lülitusvõimsus:	max 800 W (oomiline koormus, nt hõõglambid) max 400 W (kompenseerimata, induktiivne, $\cos \varphi = 0,5$ , nt luminofoorlambid) max 400 W (el. eellülitusseadmed, kapatsitiivne, nt energiasäästulambid, max 4 tk $\leq 88 \mu\text{F}$ )
LEDide eluiga:	kuni 50000 h (3 h/päevas puhul u 45 aastat)
Tuvastusnurk:	140° allaroomamiskaitsega
Tuvastus-tööraadius:	max 14 m
Projitseeritav pind:	307 cm <sup>2</sup> + 175 cm <sup>2</sup>
Sensorimooduli pööramispiirkond:	horisontaalne 180°, vertikaalne 90°
Kiirguri pööramispiirkond:	horisontaalne 180°, vertikaalne 120°
Aja seadmine:	8 sek – 35 min
Hämaruse seadmine:	2 – 2000 lux
Kaitseliik:	IP 44
Kaitseklass:	I
Temperatuurivahemik:	-20 °C kuni +40 °C

## Talitusrikked

Rike	Põhjus	Kõrvaldamine
Sensoriga LED-kiirguri puudub pinge	<ul style="list-style-type: none"> <li>■ Kaitse defektne, sisse lülitamata, juhe katkenud</li> <li>■ Lühis</li> </ul>	<ul style="list-style-type: none"> <li>■ Uus kaitse, lülitage võrgulüliti sisse; kontrollige juhe pingetestriga üle</li> <li>■ Kontrollige ühendusi</li> </ul>
Sensoriga LED-kiirgur ei lülitu sisse	<ul style="list-style-type: none"> <li>■ Päevarežiimil, hämaruseesed on öörežiimil</li> <li>■ Võrgulüliti VÄLJAS</li> <li>■ Kaitse defektne</li> <li>■ Tuvastuspiirkond suunatud seadmata</li> </ul>	<ul style="list-style-type: none"> <li>■ Seadke uuesti ette</li> <li>■ Lülitage sisse</li> <li>■ Uus kaitse, vaj. kontrollige ühendust</li> <li>■ Häälestage uuesti</li> </ul>
Sensoriga LED-kiirgur ei lülitu välja	<ul style="list-style-type: none"> <li>■ Pidev liikumine tuvastuspiirkonnas</li> </ul>	<ul style="list-style-type: none"> <li>■ Kontrollige piirkonda ja vaj. häälestage või katke uuesti kinni</li> </ul>
Sensoriga LED-kiirgur lülitub alati SISSE/VÄLJA	<ul style="list-style-type: none"> <li>■ Loomad liiguvad tuvastuspiirkonnas</li> </ul>	<ul style="list-style-type: none"> <li>■ Pöörake sensorit kõrgemale või katke suunatud kinni; Seadke piirkond ümber või katke kinni</li> </ul>
Sensoriga LED-kiirgur lülitub soovimatult sisse	<ul style="list-style-type: none"> <li>■ Tuul liigutab tuvastuspiirkonnas puid japõõsaid</li> <li>■ Tuvastatakse autosid tänaval</li> <li>■ Järsk temperatuurimuutus ilmastiku (tuule, vihma, lume) või ventilaatorite heitõhu, avatud akende tõttu</li> <li>■ Sensoriga LED-kiirgur kõigub (liigub) nt tuulelilide või tugevate sademehoogude tõttu</li> </ul>	<ul style="list-style-type: none"> <li>■ Seadke piirkond ümber</li> <li>■ Seadke piirkond ümber</li> <li>■ Muutke piirkonda, muutke montaažikohta</li> <li>■ Monteerige sensoriga LED-kiirgur kindlale aluspinnale</li> </ul>

## ☞ Vastavusdeklaratsioon

Toode vastab madalpingedirektiivile 2006/95/EÜ, EMC direktiivile 2004/108/EÜ ja RoHS direktiivile 2002/95/EÜ.

## Talitusgarantii

STEINELi toode on valmistatud suurima hoolega, tal on teostatud kehtivate eeskirjade alusel talitus- ja ohutuskontroll ning läbinud seejärel pistelise kontrolli. STEINEL annab garantii laitmatute omaduste ja talitluse kohta. Garantii tähtaeg on 5 aastat ja algab tarbijale toote ostmise päevast. Me kõrvaldame materjali- või tootmisvigadest tulenevad puudused, garantiiteenus toimub meie valikul remontimise või puudulike detailide uutega asendamise teel. Garantiiteenust ei osutata kuluosade kahjustumise ja kahjude ning puuduste korral, mis on tekkinud asjatundmatust käsitlemisest või hooldamisest. Edasised võõresemetele põhjustatud järgkahjud on välistatud.

Garantiinõuet aktsepteeritakse ainult siis, kui osandamata seade saadetakse koos vea lühikirjelduse, kas-satšeki või arvega (ostukuupäev ja müüja tempel) ja korralikult pakituna vastavasse teeninduspunkti.

### Remonditeenus:

Pärast garantiiaja möödumist või puuduste korral, mille kohta garantii ei kehti, teostab remonti tehaseteenindus. Palun saatke toode korralikult pakituna lähimasse teeninduspunkti.



## LT Montavimo instrukcija

### Gerb. kliente,

dėkojame, kad parodėte pasitikėjimą ir įsigijote naująjį sensorinį STEINEL LED prožektorių. Jūs įsigijote aukštos kokybės produktą, kuris pagamintas, išbandytas ir supakuotas ypač kruopščiai.

Prieš prijungdami prietaisą susipažinkite su šia montavimo instrukcija. Nes tik taisyklingai prijungtą ir tinkamai pradėtą naudoti prietaisą galėsite eksploatuoti ilgai, patikimai ir be gedimų.

Linkime malonių akimirų naudojantis savo naujuoju STEINEL sensoriniu šviesos diodų prožektoriumi.

## Principas ⑦

Užfiksuojant judesį jungiama šviesa, signalizacija ir pan. Jūsų patogumui, Jūsų saugumui. Nesvarbu, ar naudosite šį sensorinį šviesos diodų prožektorių privačioje aplinkoje apšviesti savo namus ar sklypą, ar darbo aplinkoje pvz., apšviesti įmonės teritoriją, šiuos prietaisus greitai sumontuosite ir galėsite pradėti naudoti visur.

170 šviesos diodų (LED), įrengtų „XLed-Home“ prožektoriuje užtikrina tobulą apšvietimą ir sensingai mažą elektros energijos poreikį.

Sensorius užtikrina 140° apimties kampą ir sukimosi zoną 180° horizontaliai bei 90° vertikaliai.

**Svarbu!** Geriausiai judesys bus fiksuojamas tuomet, kai sensorius montuojant bus atsuktas šonu judėjimo kryptiai ir sensoriaus jautrumo zonos neužstos jokios kliūtys (pvz., medžiai, sienos ir pan.). Jautrumo zona bus apribota, jei eisite tiesiai į sensorių.

## Prietaiso aprašymas

- ① LED prožektoriaus galvutė (plokščia)
- ② Sieninis laikiklis su kištukiniu gnybtu
- ③ Aušinimo elementas
- ④ Sukamas sensoriaus blokas
- ⑤ Kaištis
- ⑥ Lipdukas

- ⑦ Principas
- ⑧ Prieblendos lygio nustatymas
- ⑨ Švietimo trukmės nustatymas
- ⑩ Jautrumo zonos ilgio nustatymas/jautrumo zonos reguliavimas
- I Potinkinis tinklo įvadas
- II Virštinkinis tinklo įvadas

## ⚠ Saugos reikalavimai

- Prieš pradėdami dirbti su prietaisu, atjunkite elektros įtampą!
- Montuojant prietaisą prijungiamajame elektros kabelyje neturi būti įtampos. Todėl visų pirma atjunkite elektros srovę ir įtampos indikatoriumi patikrinkite, ar nėra įtampos.
- Šie prietaisai jungiami prie elektros tinklo; todėl jį reikia prijungti tinkamai, vadovaujantis šalyje galiojančiomis instaliacijos normomis ir jungimo taisyklėmis (Ⓢ - VDE 0100, ⓐ - ÖVE/ÖNORM E 8001-1, Ⓜ - SEV 1000)

- Nemontuokite prietaiso ant lengvai užsiliepsnojančių paviršių.
- Tinka naudoti lauke ir patalpose.
- Sensorinis šviesos diodų prožektorius skirtas montuoti tik ant sienų, o ne ant lubų.
- Prožektoriaus korpusas darbo metu labai įkaista. Prieš pasukdami šviesos diodų prožektorių kita kryptimi, palaukite kol jis atvės.
- Nežiūrėkite iš arti arba ilgai (> 5 min.) į LED šviestuvą. Taip galite sužaloti akies tinklainę.

## Įrengimas ①–⑦

**Montavimo vieta** turėtų būti nutolusi nuo kito šviestuvo bent 50 cm, nes jo skleidžiama šiluma gali įjungti sistemą. Siekiant užtikrinti maksimalią 14 m jautrumo zoną, montuoti reikėtų apie 2 m aukštyje. Kad prietaisas neįsijungtų nepageidaujamu metu, montuokite jį ant tvirto pagrindo.

Įvadą sudaro trijų laidų kabelis:

**L** = fazė (dažniausiai juodas arba rudas laidas)  
**N** = nulinis laidas (dažniausiai mėlynas)  
**PE** = žemėjimo laidas (geltonas / žalias) ⚡

**Svarbu!** Neteisingai sujungti laidai sukelia trumpąjį jungimą prietaise arba paskirstymo spintoje. Tokiu atveju reikia identifikuoti atitinkamus kabelius ir sujungti juos iš naujo. Į tinklo įvadą galima įmontuoti tinklo jungiklį, kuris atliks ĮJUNGIMO ir IŠJUNGIMO funkcijas.

## Funkcijos

**Prieblandos lygio nustatymas (suveikimo slenkstis) ⑧**  
(gamyklos nustatymai: „dienos“ režimas 2000 liuksų)

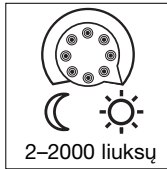

Tolygiai nustatomas sensoriaus suveikimo temstant slenkstis nuo 2 iki 2000 liuksų.  
Nustatymo reguliatorius ties ☀ = dienos šviesos režimas – maždaug 2000 liuksų.  
Nustatymo reguliatorius ties ☾ = prieblandos režimas – maždaug 2 liuksai.  
Nustatant jautrumo zoną dienos šviesoje, nustatymo reguliatorius turi būti nustatytas ties (dienos šviesos režimas).

**Išjungimo vėlinimas (švietimo trukmės nustatymas) ⑨**  
(gamyklos nustatymai: 8 sek.)

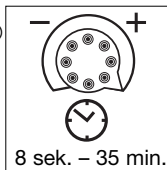

Nustatymo reguliatorius ties – = trumpiausias laikas (8 sek.)  
Nustatymo reguliatorius ties + = ilgiausias laikas (35 min.)

Nustatant jautrumo zoną rekomenduojama nustatyti trumpiausią švietimo trukmę.

## Jautrumo zonos nustatymas (reguliavimas) ⑩

Esant poreikiui jautrumo zoną galima nustatyti optimaliai. Jautrumo zonos ilgis 2–14 m.

- pavertus sensoriaus bloką 90° horizontaliai ir 180° vertikaliai.
- naudojant lipdukus, galima atriboti pvz., takelius arba kaimynų sklypus.

## Naudojimas ir priežiūra

Specialioms įsilaužimo pavojaus signalizacijoms jis netinka, nes jis neturi tam reikalingos apsaugos nuo sabotazo. Oro permainos gali turėti įtakos šviesos diodų prožektoriaus funkcijai. Esant stipriems vėjo gūsiams, sningant, lyjant, krušos metu prietaisas gali įsijungti nepageidaujamu metu, nes staigių tem-

peratūros pokyčių neįmanoma atskirti nuo šilumos šaltinių.

Užsiteršusius linzes nuvalyti drėgnu audeklu (nenaudoti jokių valiklių).

## Techniniai duomenys

Matmenys (A x P x G):	210 x 175 x 180 mm
Svoris:	1,3 kg
Galia:	170 LED maždaug 14,8 W
Papildoma galia:	maks. 800 W (ominė apkrova, pvz., kaitrinė lemputė) maks. 400 W (nekompensuotas, induktyvus, $\cos \varphi = 0,5$ , pvz., liuminescencinės lempos) maks. 400 W (elektroniniai paleidimo įrenginiai, galingi, pvz., energiją taupančios lempos, maks. 4 vnt., $\leq 88 \mu F$ )
Tarnavimo trukmė LED:	iki 50 000 val. (šviečiant 3 val./dieną maždaug 45 metai)
Apimties kampas:	140° su apsauga nuo pasislėpimo
Jautrumo zona:	maks. 14 m
Projektuojamas plotas:	307 cm <sup>2</sup> + 175 cm <sup>2</sup>
Sensoriaus pokrypio kampas:	180° horizontaliai, 90° vertikaliai
Prožektoriaus pokrypio kampas:	180° horizontaliai, 120° vertikaliai
Švietimo trukmės nustatymas:	8 sek. – 35 min.
Prieblandos lygio nustatymas:	2 – 2000 liuksų
Saugos rūšis:	IP 44
Saugos klasė:	I
Temperatūros diapazonas:	nuo -20 iki +40 °C

## Veikimo sutrikimai

Sutrikimas	Priežastis	Pagalba
Sensorinis šviesos diodų prožektorius be įtampos	<ul style="list-style-type: none"> <li>■ Sugedęs, neįjungtas saugiklis, nutrūkusi elektros srovė</li> <li>■ Trumpasis jungimas</li> </ul>	<ul style="list-style-type: none"> <li>■ Reikia naujo saugiklio, įjunkite tinklo jungiklį; įtampos rodytuvu patikrinkite laidą</li> <li>■ Patikrinkite įvadą</li> </ul>
Sensorinis šviesos diodų prožektorius neįjungia šviestuvo	<ul style="list-style-type: none"> <li>■ Sensorius nustatytas „nakties“ režimui</li> <li>■ Tinklo jungiklis IŠJUNGTAS</li> <li>■ Perdegęs saugiklis</li> <li>■ Jautrumo zona nustatyta netiksliai</li> </ul>	<ul style="list-style-type: none"> <li>■ Nustatykite iš naujo režimui</li> <li>■ Įjunkite</li> <li>■ Reikia naujo saugiklio arba patikrinkite įvadą</li> <li>■ Nustatykite iš naujo</li> </ul>
Sensorinis šviesos diodų prožektorius neišjungia šviestuvo	<ul style="list-style-type: none"> <li>■ Jautrumo zonoje fiksuojamas nuolatinis judesys</li> </ul>	<ul style="list-style-type: none"> <li>■ Patikrinkite jautrumo zoną ir, jei reikia iš naujo ją nustatykite arba pakeiskite</li> </ul>
Sensorinis šviesos diodų prožektorius nuolat įsijungia ir išsijungia	<ul style="list-style-type: none"> <li>■ Jautrumo zonoje juda gyvūnai</li> </ul>	<ul style="list-style-type: none"> <li>■ Sensorių pakreipkite aukštn arba nustatykite tiksliau; pakeiskite jautrumo zoną ar nustatykite iš naujo</li> </ul>
Sensorinis šviesos diodų prožektorius įsijungia nepageidaujama metu	<ul style="list-style-type: none"> <li>■ Jautrumo zonoje vėjas linguoja medžius ir krūmus</li> <li>■ Užfiksuojami gatvė važiuojantys automobiliai</li> <li>■ Staigūs temperatūros svyravimai dėl oro sąlygų (vėjo, lietaus, sniego) arba ventiliatorių ar atvirų langų sukkelto oro judėjimo</li> <li>■ Sensorinis LED prožektorius sukasi (juda) nuo vėjo gūsių arba stiprių kritulių</li> </ul>	<ul style="list-style-type: none"> <li>■ Nustatykite jautrumo zoną iš naujo</li> <li>■ Nustatykite jautrumo zoną iš naujo</li> <li>■ Pakeiskite jautrumo zoną, pakeiskite montavimo vietą</li> <li>■ Sumontuokite sensorinį LED prožektorių ant tvirto pagrindo</li> </ul>

## ☒ Atitikties deklaracija

Gaminys atitinka žemos įtampos direktyvą 2006/95/EB, elektromagnetinio suderinamumo direktyvą 2004/108/EB ir direktyvą dėl pavojingų medžiagų panaudojimo apribojimo (RoHS) 2002/95/EB.

## Funkcijų garantija

Šis STEINEL produktas pagamintas itin kruopščiai, pagal galiojančias normas patikrintos jo funkcijos ir saugumas bei papildomai atlikta pasirinktų prietaisų patikra. STEINEL suteikia prietaisui garantiją. Garantinis laikotarpis – 5 metai. Jis skaičiuojamas nuo prietaiso pardavimo vartotojui dienos. Mes šaliname trūkumus, kilusius dėl medžiagų arba gamybos klaidų, garantinės paslaugos teikiamos remontuojant arba keičiant dalis su defektais mūsų nuožiūra. Garantija netaikoma susidėvinčioms dalims, taip pat jei prietaisas sugenda dėl netinkamo naudojimo arba netinkamos priežiūros. Kitiems daiktams padaryta žala neatlyginama.

Garantija taikoma tik tuo atveju, jei neišardytas prietaisas kartu su kasos čekiu arba sąskaita (pirkimo data ir pardavėjo antspaudu), tinkamai supakuotas atsiunčiamas į atitinkamą techninės priežiūros tarnybos vietą.

### Remonto servisas.

Pasibaigus garantinio aptarnavimo laikotarpiui arba atsiradus gedimams, kuriems garantija netaikoma, prietaisą tauso mūsų gamyklos techninės priežiūros tarnyba. Prašom gerai supakuotą produktą atsiųsti į artimiausią servisą.



## LV Montāžas pamācība

### Ļoti cienījamais klient!

Paldies par uzticēšanos, kuru mums izrādāt, iegādājoties šo jauno STEINEL sensora LED starmeti. Jūs esat izvēlējies augstvērtīgu, kvalitatīvu produktu, kurš ir izgatavots, pārbaudīts un iepakots ar vislielāko rūpību.

Pirms instalēšanas lūdzam izlasīt šo montāžas pamācību. Jo vienīgi lietpratīga montāža un lietošana nodrošina ilglaicīgu, drošu un nevainojamu darbību. Mēs novēlam Jums daudz patīkamu mirkļu kopā ar Jūsu jauno STEINEL sensora LED starmeti.

### Princips ⑦

Kustība ieslēdz gaismu, signalizāciju un daudz ko citu. Jūsu komfortam, Jūsu drošībai. Privātai, piemēram, mājas un gruntsgabala apgaismošanai, vai industriālai, piemēram, uzņēmuma teritorijas izgaismošanai, lietošanai. Šis sensora LED starmetis ir visur ātri uzmontējams un gatavs lietošanai. XLed-Home starmeša 170 LEDs nodrošina perfektu izgaismošanu un pārsteidzoši zemu enerģijas patēriņu.

Ar sensora palīdzību tiek sasniegts 120° liels uztveršanas leņķis ar grozīšanas amplitūdu līdz 180° horizontāli un 90° vertikāli.

**Svarīgi!** Vidrošāko kustības uztveri Jūs iegūsi, ja ierīci uzmontēsiet iesāņus kustības virzienam un sensora uztveri neierobežos nekādi šķēršļi (piemēram, koki, mūri utt.). Uztveramība ir ierobežota, ja virzīsiet tieši uz sensoru.

### Ierīces apraksts

- ① plakana dizaina LED starmeša galva
- ② sienas stiprinājums ar spailēm
- ③ dzesēšanas valniši
- ④ sensora vienība, grozāma
- ⑤ blīvaizbāznis
- ⑥ uzlīmes aizklāšanai

- ⑦ princips
- ⑧ krēslas sliekšņa iestatīšana
- ⑨ laika iestatīšana
- ⑩ uztveršanas regulēšana / uztveršanas lauka regulēšana
- I zemapmetuma strāvas pievadkabelis
- II virsapmetuma strāvas pievadkabelis



### Norādījumi drošībai

- Pirms jebkādiem ar ierīci saistītiem darbiem pārtraukt tai sprieguma padevi!
- Montāžas laikā pievienojamais elektrības vads nedrīkst atrasties zem sprieguma. Tādēļ vispirms atslēgt strāvas padevi un ar sprieguma mērītāju pārbaudīt, vai strāvas padeve ir atslēgta.
- Instalējot šo ierīci, jāstrādā ar elektrotīkla spriegumu. Instalācija veicama lietpratīgi saskaņā ar vietējo instalēšanas un pieslēgšanas tehnisko priekšrakstu prasībām (D – VDE 0100, A – ÖVE/ÖNORM E8001-1, CH-SEV 1000).

- Nemontējiet ierīci uz viegli uzliesmojošām virsmām.
- Piemērota lietošanai iekštelpās un ārā.
- Sensora LED starmetis ir paredzēts tikai montāžai pie sienas un nav paredzēts montāžai pie griesītiem.
- Starmeša korpusa darbības laikā uzslīst. LED galvas regulēšanu veikt tikai, kad tā ir atdzisusi.
- Neskatīties LED gaismeklī no tuvas distances vai ilgāku laiku (> 5 min.). Tas var izraisīt acs tīklenes bojājumus.



## Uzstādīšana ①–⑦

Ierīce montējama vismaz 50 cm attālumā no kāda cita gaismekļa, jo tā termiskais starojums var izraisīt neplānotu sistēmas ieslēgšanos. Lai sasniegtu norādīto maksimālo 14 m uztveršanu, montāžas augstumam būtu jābūt aptuveni 2 m. Ierīci montējiet uz cietas pamatnes, lai izslēgtu neplānotu ieslēgšanos.

Tīkla pievadvadu veido 3 dzīslu kabelis:

**L** = fāze (visbiežāk melns vai brūns)

**N** = nulles vads (visbiežāk zils)

**PE** = zemējums (zaļš/dzeltenš)

**Svarīgi:** Pieslēgumu sajaukšana noved pie īssavienojumu ierīcē vai Jūsu drošības skapī. Šajā gadījumā veicama atkārtota atsevišķo kabeļu dzīslu noteikšana un atkārtota montāža. Tīkla pievadvadā var iemontēt atbilstošu tīkla slēdzi IESLĒGŠANAI un IZSLĒGŠANAI.

## Funkcijas

### Krēslas sliekšņa iestatīšana (reakcijas sliekšnis) ⑧

(rūpnīcas iestatījums: dienasgaismas režīms 2000 luksi)

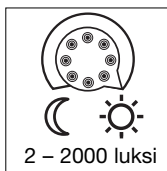

Bez pakāpēm iestatāms sensora reakcijas sliekšnis no 2 līdz 2000 luksiem.

Iestatījumu regulators uz ☀ = dienasgaismas režīms, aptuveni 2000 luksi.

Iestatījumu regulators uz ☾ = krēslas režīms, aptuveni 2 luksi.

Uztveršanas lauka iestatīšanai dienasgaismā iestatījumu regulators pagriežams uz „dienasgaismas režīms”.

### Izslēgšanas aizture (laika regulēšana) ⑨

(rūpnīcas iestatījums: 8 sek.)

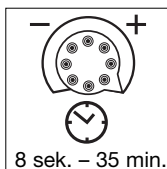

Iestatījumu regulators uz - = īsākais laiks (8 sek.).  
Iestatījumu regulators uz + = garākais laiks (35 min.).

Regulējot uztveršanas lauku, ieteicams izvēlēties īsāko laiku.

## Uztveršanas regulēšana / uztveršanas lauka regulēšana ⑩

Pēc vajadzības uztveršanas lauku var ierobežot. Uztveršana no 2 līdz 14 m.

- Pagriežot sensora vienību 90° horizontāli un 180° vertikāli.
- Ar uzlīmju palīdzību, lai, piemēram, izslēgtu celiņus vai kaimiņu gruntsgabalus.

## Darbība / apkope

Ierīce nav piemērota pretielaušanās signalizācijas ierīcēm, jo tai trūkst priekšrakstos noteiktās aizsardzības pret sabojāšanu. Sensora LED starpeša darbību var ietekmēt laika apstākļi. Spēcīgu vēja brāzmu, sniega, lietus un krusas gadījumos var tik izraisīta negaidīta

ieslēgšanās, jo pēkšņas temperatūras svārstības nav iespējams atšķirt no siltuma avotiem.

Notraipītu uztveršanas lēcu var notīrīt ar mitru lupatiņu (bez tīrīšanas līdzekļa).

## Tehniskie dati

Izmēri (a. x pl. x dz.):	210 x 175 180 mm
Svars:	1,3 kg
Jauda:	170 LED, apm. 14,8 W
Papildus slēgumu jauda:	- maks. 800 W (omiskā slodze, piemēram, kvēlspuldze) - maks. 400 W (nekompensēts, induktīvs, $\cos \varphi = 0,5$ , piemēram, luminiscējošo vielu lampa) - maks. 400 W (EVG, kapacitīvs, piemēram, enerģiju taupošas spuldzes, maks. 4 spuldzes, $\leq 88 \mu\text{F}$ )
LED mūža ilgums:	līdz 50000 stundām (dedzinot 3 st. dienā aptuveni 45 gadus)
Uztveršanas leņķis:	140° ar aizsardzību pret paiešanu apakšā
Uztveršanas attālums:	maks. 14 m
Projicētais laukums:	307 cm <sup>2</sup> + 175 cm <sup>2</sup>
Sensora grozāmības amplitūda:	180° horizontāli, 90° vertikāli
Starpeša grozāmības amplitūda:	200° horizontāli, 120° vertikāli
Laika regulēšana:	8 sek. – 35 min.
Krēslas sliekšņa regulējums:	2 – 2000 luksi
Aizsardzības klase:	IP 44
Aizsardzības veids:	I
Vides temperatūras diapazons:	-20 °C līdz + 40 °C



## Darbības traucējumi

Traucējumi	Cēlonis	Risinājums
Sensora LED starmetīm netiek pievadīta strāva	<ul style="list-style-type: none"> <li>■ bojāts drošinātājs, nav ieslēgts, pārrauts vads</li> <li>■ Issavienojums</li> </ul>	<ul style="list-style-type: none"> <li>■ jauns drošinātājs, ieslēgt tīkla slēdži; pārbaudīt vadu ar sprieguma mērītāju</li> <li>■ pārbaudīt pieslēgumus</li> </ul>
Sensora LED starmetīs neieslēdzas	<ul style="list-style-type: none"> <li>■ dienas gaismas režīmā, krēslas sliekšnis noregulēts nakts režīmā</li> <li>■ IZSLĒGTS tīkla slēdzis</li> <li>■ bojāts drošinātājs</li> <li>■ nav noregulēts uztveršanas lauks</li> </ul>	<ul style="list-style-type: none"> <li>■ atkārtoti noregulēt</li> <li>■ ieslēgt</li> <li>■ jauns drošinātājs, pēc vajadzības pārbaudīt pieslēgumu</li> <li>■ atkārtoti noregulēt</li> </ul>
Sensora LED starmetīs neizslēdzas	<ul style="list-style-type: none"> <li>■ nepārtraukta kustība uztveršanas laukā</li> </ul>	<ul style="list-style-type: none"> <li>■ pārbaudīt lauku un pēc vajadzības noregulēt atkārtoti, t.i., nosegt</li> </ul>
Sensora LED starmetīs nepārtraukti ieslēdzas un izslēdzas	<ul style="list-style-type: none"> <li>■ uztveršanas laukā kustas dzīvnieki</li> </ul>	<ul style="list-style-type: none"> <li>■ sensoru novietot augstāk vai nosegt; pārveidot lauku</li> </ul>
Sensora LED starmetīs ieslēdzas nevajadzīgi	<ul style="list-style-type: none"> <li>■ vējš uztveršanas laukā kustina kokus un krūmus uztveršanas laukā</li> <li>■ uz ielas esošo auto uztveršana</li> <li>■ negaidītas negaisa (vēja, lietus, sniega) vai gaisa plūsmas no ventilatoriem, atvērtiem logiem radītas temperatūras pārmaiņas</li> <li>■ sensora LED starmetīs šūpojas (kustas), piemēram, vēja plūsmu vai spēcīgu nokrišņu ietekmē</li> </ul>	<ul style="list-style-type: none"> <li>■ pārveidot lauku</li> <li>■ pārveidot lauku</li> <li>■ mainīt lauku, pārvietot montāžas vietu</li> <li>■ sensora LED starmetī uzmontēt uz stabilas virsmas</li> </ul>

## CE Atbilstības deklarācija

Šis produkts atbilst Zemsprieguma direktīvas 2006/95/EK, EMC direktīvas 2004/108/EK, kā arī RoHS direktīvas 2002/95/EK prasībām.

## Darbības garantija

Šis STEINEL produkts ir izgatavots ar vislielāko rūpību, tā darbība un drošība ir pārbaudīta saskaņā ar spēkā esošajiem priekšrakstiem, un noslēgumā pakļauts izlases veida pārbaudei. STEINEL garantē nevainojamas produkta īpašības un darbību. Garantijas laiks ir 5 gadi un stājas spēkā ar pārdošanas dienu lietotājam. Mēs novēršam trūkumus, kuri radušies materiālu vai rūpnīcas kļūdu dēļ, garantijas serviss ietver bojāto daļu salabošanu vai apmaiņu pēc mūsu izvēles. Garantijas serviss neattiecas uz nodilumam pakļauto daļu bojājumiem, kā arī uz bojājumiem un trūkumiem, kuri radušies neatbilstošas lietošanas vai apkopes rezultātā. Garantijas saistības neattiecas uz citiem objektiem, kas varētu tikt bojāti ierīces darbības rezultātā.

Garantija ir spēkā tikai tad, ja neizjauktā ierīce labi iepakota kopā ar īsu kļūmes aprakstu, kases čeku vai rēķinu (ar pirkšanas datumu un tirgotāja zīmogu), tiek nosūtīta attiecīgajai servisa nodaļai.

### Remonta serviss:

Pēc garantijas laika beigām vai bojājumus bez tiesībām uz garantijas servisu remontē mūsu rūpnīcas serviss. Produktu, lūdzu, labi iesaiņotu nosūtīt tuvākajai servisa nodaļai.



## RUS Инструкция по монтажу

### Уважаемый покупатель!

Благодарим Вас за доверие, которое Вы нам оказали, купив новый сенсорный светодиодный прожектор марки STEINEL. Вы приобрели изделие высокого качества, изготовленное, испытанное и упакованное с большим вниманием.

Перед началом монтажа данного изделия, просим Вас внимательно ознакомиться с инструкцией по монтажу. Ведь только соблюдение инструкции по монтажу и пуску в эксплуатацию гарантирует продолжительную, надежную и безотказную работу изделия.

Желаем приятной эксплуатации светодиодного сенсорного прожектора марки STEINEL.

### Принцип действия ⑦

Движение вызывает включение света, сигнал и т.п. для Вашего удобства и безопасности. В частных владениях для освещения дома или прилегающего пространства, также в промышленной сфере, например, для освещения зданий и территорий, везде можно быстро установить и ввести в эксплуатацию этот светодиодный сенсорный прожектор.

170 светоизлучающих диодов в прожекторе XLed-Home прекрасную освещенность и потребляют сенсорно малое количество энергии.

С помощью датчика достигается угол обнаружения в 140° с диапазоном поворота в 180° по горизонтали и 90° по вертикали.

**Примечание:** Для обеспечения надежной работы датчик следует монтировать так, чтобы проводилась регистрация движущихся мимо объектов, а также исключить все заграждающие объекты (например, деревья, стены и т.д.). Радиус действия ограничен, если Вы подходите непосредственно к светильнику.

### Описание прибора

- ① Головка с СИД плоской формы
- ② Кронштейн с контактным зажимом
- ③ Охладитель
- ④ Сенсорный узел, поворотный
- ⑤ Уплотнитель
- ⑥ Закрывающая наклейка

- ⑦ Принцип действия
- ⑧ Установка сумеречного порога
- ⑨ Регулировка времени
- ⑩ Установка дальности действия/регулировка диапазона охвата

I Сетевое подключение питающего провода скрытой проводкой

II Сетевое подключение питающего провода открытой проводкой



### Указания по техбезопасности

- Перед началом любых работ, проводимых на светильнике следует отключить напряжение!
- При проведении монтажа подключаемый электропровод должен быть обесточен. Поэтому, в первую очередь, следует отключить напряжение, и проверить его отсутствие с помощью индикатора напряжения.
- Монтажные работы по подключению этих приборов относятся к категории работ с сетевым напряжением; поэтому они должны проводиться согласно инструкции по монтажу и с соблюдением условий подключения электрических изделий, действующих в стране установки (Ⓢ -VDE 0100, Ⓢ -ÖVE/ÖNORM E 8001-1, Ⓢ -SEV 1000)

- Запрещается монтировать прожектор на легко возгораемых поверхностях.
- Пригоден для использования снаружи и внутри помещений.
- Сенсорные светодиодные прожектора предусмотрены только для монтажа на стену, а не для установки на потолок.
- Во время работы корпус прожектора нагревается, поэтому регулировку светодиодной головки следует производить только после ее остывания.



Не смотреть на светодиодный светильник с короткой дистанции или в течение длительного времени (> 5 мин.). Это может привести к повреждению сетчатки.

## Монтаж ①–⑦

Место для монтажа прожектора, должно быть удалено от другого светильника на расстояние не менее 50 см, для предотвращения ошибочного включения системы в результате теплового излучения установленного рядом светильника. Для обеспечения указанного радиуса в макс. 14 м сенсорный прожектор следует монтировать на высоте ок. 2 м. Устанавливать прибор на твердую поверхность во избежание ошибочного включения.

Сетевой провод состоит из 3 жил:

**L** = фаза (обычно черного или коричневого цвета)  
**N** = нулевой провод (чаще всего синий)  
**PE** = провод заземления (зеленый/желтый) ⊕

**Примечание:** Вследствие неправильного присоединения проводов может произойти короткое замыкание в светильнике или в распределительном ящике с предохранителями. В таком случае рекомендуется проверить провода и заново подключить их. При необходимости в провод присоединения к сети может быть вмонтирован выключатель для включения и выключения сетевого тока.

## Эксплуатация

**Установка сумеречного порога (порог реагирования) ⑧**  
(заводская настройка: режим дневного освещения 2000 лк)

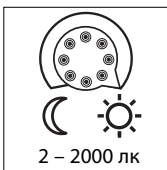

Порог срабатывания сенсора может быть установлен плавно в диапазоне 2–2000 лк.  
Регулятор, установленный на ☀ = режим дневного освещения ок. 2000 лк.  
Регулятор, установленный на ☾ = режим сумеречного освещения ок. 2 лк.  
При установке зоны обнаружения при дневном освещении регулятор рекомендуется устанавливать на (режим дневного освещения).

**Продолжительность включения (время включения лампы) ⑨**  
(заводская настройка: 8 сек.)

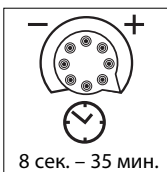

Регулятор, установленный на – = минимальная продолжительность (8 сек.)  
Регулятор, установленный на + = максимальная продолжительность (35 мин.)

При настройке зоны обнаружения рекомендуется установить минимальную продолжительность.

## Установка радиуса действия / регулировка ⑩

При необходимости можно произвести оптимальную установку зоны обнаружения. Радиус действия 2 – 14 м.

- За счет поворота сенсорного узла на 90° по горизонтали на 180° по вертикали.
- С помощью закрывающей наклейки, чтобы например, выделить дорожки или соседские участки.

## Эксплуатация и уход

Изделие не предназначено для применения в качестве охранной сигнализации, т.к. не имеет требуемой гарантии исключения саботажа. Погодные условия могут значительно влиять на работу светодиодного сенсорного прожектора. При сильных порывах ветра, метели, дожде, граде может произойти ошибочное

включение, поскольку сенсор не способен отличать резкое изменение температуры при резком изменении погодных условий от движения источника теплового излучения движущихся объектов.

Загрязнения на регистрирующей линзе можно удалять влажным сукном (не используя моющие средства).

## Технические данные

Габаритные размеры (В x Д x Ш):	210 x 175 x 180 мм
Вес:	1,3 кг
Мощность:	170 СИД ок. 14,8 Вт
Дополнительная подключаемая мощность:	макс. 800 Вт (активная нагрузка, например, лампы накаливания) макс. 400 Вт (некомпенсированная, индуктивная, $\cos \varphi = 0,5$ , например, люминесцентные лампы) макс. 400 Вт (предвключенный прибор, емкостный, например, энергосберегающие лампы, макс. 4 шт., $\leq 88$ мФ)
Срок службы СИД:	до 50.000 ч. (при 3 ч./день - прим. 45 лет)
Угол обнаружения:	140° с защитой от подкрадывания
Радиус действия:	макс. 14 м
Проецируемая поверхность:	307 см <sup>2</sup> + 175 см <sup>2</sup>
Диапазон движения сенсорного блока:	горизонтально 180°, вертикально 90°
Диапазон движения светильника:	180° по горизонтали, 120° по вертикали
Время включения:	8 сек. – 35 мин.
Установка сумеречного порога:	2 – 2000 лк
Вид защиты:	IP 44
Класс защиты:	I
Температурный диапазон:	-20 °C - +40 °C

## Нарушения работы

Неполадка	Причина	Устранение
Светодиодный сенсорный прожектор без напряжения	<ul style="list-style-type: none"> <li>■ Дефект предохранителя, не включен, неисправность провода</li> <li>■ Короткое замыкание</li> </ul>	<ul style="list-style-type: none"> <li>■ Заменить предохранитель, включить сетевой выключатель; проверить провод индикатором напряжения</li> <li>■ Проверить соединения</li> </ul>
Светодиодный сенсорный прожектор не включается	<ul style="list-style-type: none"> <li>■ При дневном, сумеречном режиме установлен на ночной режим</li> <li>■ Выключен сетевой выключатель</li> <li>■ Дефект предохранителя</li> <li>■ Неправильно установлена зона обнаружения</li> </ul>	<ul style="list-style-type: none"> <li>■ Настроить заново</li> <li>■ Включить прожектор</li> <li>■ Заменить предохранитель, при необходимости проверить соединение</li> <li>■ Произвести новую регулировку</li> </ul>
Светодиодный сенсорный прожектор не выключается	<ul style="list-style-type: none"> <li>■ Имеется постоянное движение в зоне обнаружения</li> </ul>	<ul style="list-style-type: none"> <li>■ Проверить зону и, при необходимости, произвести новую регулировку или установку заслонок</li> </ul>
Светодиодный сенсорный прожектор постоянно переключается ВКЛ/ВЫКЛ	<ul style="list-style-type: none"> <li>■ В зоне обнаружения находятся животные</li> </ul>	<ul style="list-style-type: none"> <li>■ Повернуть сенсор выше или изменить положение заслонок; оградить зону или изменить положение заслонок</li> </ul>
Нежелательное включение светодиодного сенсорного прожектора	<ul style="list-style-type: none"> <li>■ В зоне обнаружения происходит постоянное движение деревьев и кустов</li> <li>■ Включается в результате движения автомашин на дороге</li> <li>■ Резкий перепад температуры в результате изменения погоды (ветер, дождь, снег) или потока воздуха из вентиляционной щели, открытых окон</li> <li>■ Светодиодный сенсорный прожектор колеблется (движется), например, при порывах ветра или сильных осадках.</li> </ul>	<ul style="list-style-type: none"> <li>■ Изменить зону</li> <li>■ Изменить зону</li> <li>■ Изменить зону, место монтажа перенести на другое место</li> <li>■ Светодиодный сенсорный прожектор установить на прочную поверхность</li> </ul>

## CE Заявление о соответствии

Этот продукт соответствует стандартам, изложенным в следующих директивах ЕС: директива 2006/95/EG о низком напряжении, директива 2004/108/EG относительно электромагнитной совместимости и директива

2002/95/EG о применении материалов для производства электрических и электронных изделий, не содержащих вредных веществ.

## Гарантийные обязательства

Данное изделие производства STEINEL было с особым вниманием изготовлено и испытано на работоспособность и безопасность эксплуатации соответственно действующим инструкциям, а потом подвергнуто выборочному контролю качества. Фирма STEINEL гарантирует высокое качество и надежную работу изделия. Гарантийный срок эксплуатации составляет 5 лет со дня продажи изделия. Фирма обязуется устранить недостатки, которые возникли в результате недоброкачества материала или вследствие дефектов конструкции. Дефекты устраняются путем ремонта изделия либо заменой неисправных деталей по усмотрению фирмы. Гарантийный срок эксплуатации не распространяется на повреждения, возникшие в результате износа деталей, и на повреждения и недостатки, возникшие в результате ненадлежащих эксплуатации и ухода. Фирма не несет ответственности за повреждения предметов третьих лиц, вызванных эксплуатацией изделия.

Гарантия предоставляется только в том случае, если изделие в собранном и упакованном виде с кратким описанием неисправности было отправлено вместе с приложенным кассовым чеком или квитанцией (с датой продажи и печатью торгового предприятия), по адресу сервисной мастерской.

### Ремонтный сервис:

По истечении гарантийного срока или при наличии неполадок, исключающих гарантию, наше сервисное предприятие предлагает свои услуги. В таких случаях, просим отправлять изделие в упакованном виде в ближайшую сервисную мастерскую.

