



# Canon

## *PowerShot SX410 IS* *PowerShot SX412 IS*

# Guide d'utilisation de l'appareil photo

FRANÇAIS

- Prenez soin de lire ce guide, dont la section « Précautions de sécurité » (11), avant d'utiliser l'appareil photo.
- La lecture de ce guide vous aidera à apprendre à utiliser correctement l'appareil photo.
- Rangez-le dans un endroit sûr pour toute référence ultérieure.
- Cliquez sur les touches dans le coin inférieur droit pour accéder aux autres pages.
  -  : Page suivante
  -  : Page précédente
  -  : Page affichée avant d'avoir cliqué sur un lien
- Pour sauter au début d'un chapitre, cliquez sur le titre du chapitre à droite.

Avant utilisation

Guide élémentaire

Guide avancé

**1** Notions de base de l'appareil photo

**2** Mode Auto

**3** Autres modes de prise de vue

**4** Mode P

**5** Mode de lecture

**6** Menu de réglage

**7** Accessoires

**8** Annexe

Index

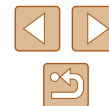

# Avant utilisation

## Informations initiales

### Contenu du coffret

Vérifiez que les éléments suivants sont inclus dans le coffret avant d'utiliser l'appareil photo.

Si un élément venait à manquer, contactez le détaillant de votre appareil photo.



Appareil photo



Batterie  
NB-11LH\*

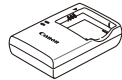

Chargeur de batterie  
CB-2LF/CB-2LFE



Dragonne



Cache de l'objectif  
(avec cordon)

\* Ne décollez pas l'étiquette de la batterie.

- Des documents papiers sont également fournis.
- La carte mémoire n'est pas fournie (📖2).

## Cartes mémoire compatibles

Les cartes mémoire suivantes (vendues séparément) peuvent être utilisées, quelle que soit leur capacité.

- Cartes mémoire SD\*
- Cartes mémoire SDHC\*
- Cartes mémoire SDXC\*



- Cartes Eye-Fi

\* Cartes conformes aux normes SD. Cependant, le fonctionnement de toutes les cartes mémoire avec l'appareil photo n'a pas été vérifié.

### À propos des cartes Eye-Fi

La compatibilité de ce produit avec les fonctions des cartes Eye-Fi (y compris le transfert sans fil) n'est pas garantie. En cas de problème avec une carte Eye-Fi, veuillez consulter le fabricant de la carte. Veuillez noter également que dans de nombreux pays ou régions, l'utilisation de cartes Eye-Fi requiert un agrément. Sans agrément, l'usage de ces cartes n'est pas autorisé. En cas d'incertitude quant à l'agrément des cartes dans un lieu donné, veuillez consulter le fabricant de la carte.

Avant utilisation

Guide élémentaire

Guide avancé

**1** Notions de base de l'appareil photo

**2** Mode Auto

**3** Autres modes de prise de vue

**4** Mode P

**5** Mode de lecture

**6** Menu de réglage

**7** Accessoires

**8** Annexe

Index



## Remarques préliminaires et mentions légales

- Prenez des photos tests et examinez-les pour vous assurer que les images ont été correctement enregistrées. Veuillez noter que Canon Inc., ses filiales et ses revendeurs ne peuvent être tenus responsables de dommages consécutifs au dysfonctionnement d'un appareil photo ou d'un accessoire, y compris les cartes mémoire, entraînant l'échec de l'enregistrement d'une image ou son enregistrement de manière illisible par le système.
- Les images enregistrées par cet appareil photo sont destinées exclusivement à un usage privé. Abstenez-vous d'enregistrer sans autorisation des images soumises aux droits d'auteur et veuillez noter que même à des fins privées, toute photographie peut enfreindre les lois en matière de droits d'auteur ou autres droits légaux lors de spectacles, d'expositions ou dans certaines structures commerciales.
- Pour toute information sur la garantie de l'appareil photo ou l'assistance clientèle Canon, reportez-vous aux informations sur la garantie disponibles dans le kit du Manuel de l'utilisateur de l'appareil photo.
- Bien que l'écran LCD fasse appel à des techniques de fabrication de très haute précision et que plus de 99,99 % des pixels répondent aux spécifications, il peut exceptionnellement arriver que certains pixels s'affichent sous la forme de points rouges ou noirs. Ceci n'est pas le signe d'une défaillance de l'appareil photo et n'affectera pas les images enregistrées.
- Il est possible que l'écran LCD soit recouvert d'un mince film plastique destiné à le protéger des rayures durant le transport. Retirez le film avant d'utiliser l'appareil photo, le cas échéant.
- Si l'appareil photo est utilisé pendant une période prolongée, il peut chauffer. Ceci n'est pas le signe d'une défaillance.

## Nomenclature des pièces et conventions utilisées dans ce guide

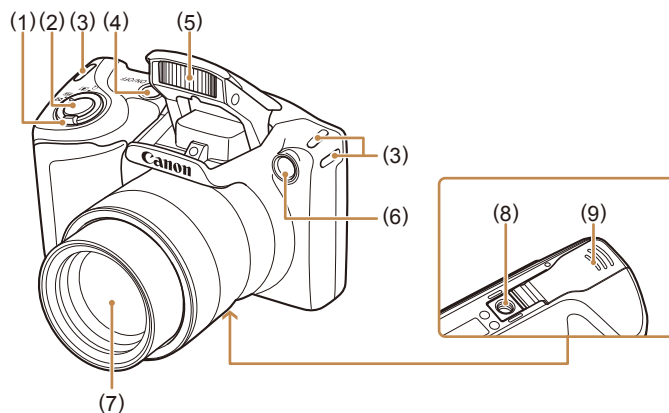

- |                                                                                                                                     |                                                                 |
|-------------------------------------------------------------------------------------------------------------------------------------|-----------------------------------------------------------------|
| (1) Commande de zoom<br>Prise de vue : [ ] (téléobjectif) /<br>[ ] (grand angle)<br>Lecture : [ ] (agrandissement) /<br>[ ] (index) | (4) Touche ON/OFF                                               |
| (2) Déclencheur                                                                                                                     | (5) Flash                                                       |
| (3) Dispositif de fixation de la dragonne                                                                                           | (6) Lampe                                                       |
|                                                                                                                                     | (7) Objectif                                                    |
|                                                                                                                                     | (8) Douille de fixation du trépied                              |
|                                                                                                                                     | (9) Couvercle du logement de la batterie et de la carte mémoire |

Avant utilisation

Guide élémentaire

Guide avancé

**1** Notions de base de l'appareil photo

**2** Mode Auto

**3** Autres modes de prise de vue

**4** Mode P

**5** Mode de lecture

**6** Menu de réglage

**7** Accessoires

**8** Annexe

Index



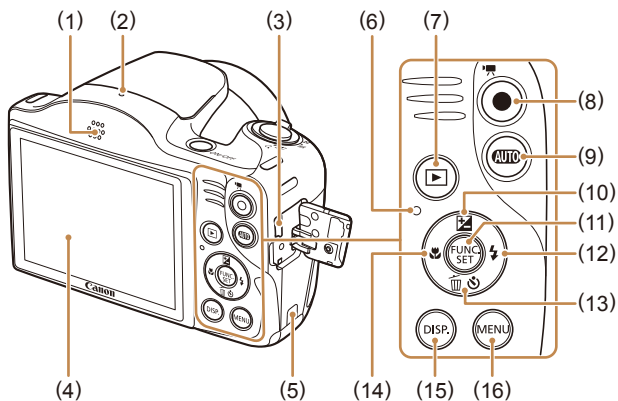

- |                                                   |                                                                 |
|---------------------------------------------------|-----------------------------------------------------------------|
| (1) Haut-parleur                                  | (10) Touche [ ] (Correction d'exposition)) / Haut               |
| (2) Microphone                                    | (11) Touche FUNC./SET                                           |
| (3) Borne AV OUT (Sortie audio/vidéo) / DIGITAL   | (12) Touche [ ] (Flash)) / Droite                               |
| (4) Écran (Écran LCD)                             | (13) Touche [ ] (Retardateur)) / [ ] (Effacer une image)) / Bas |
| (5) Orifice pour le câble de l'adaptateur secteur | (14) Touche [ ] (Plage de mise au point)) / Gauche              |
| (6) Indicateur                                    | (15) Touche [DISP. (Affichage)]                                 |
| (7) Touche [ ] (Lecture))                         | (16) Touche [MENU]                                              |
| (8) Touche Vidéo                                  |                                                                 |
| (9) Touche [AUTO (Auto)]                          |                                                                 |

- Dans ce guide, les icônes sont utilisées pour représenter les touches correspondantes de l'appareil photo sur lesquelles elles apparaissent ou auxquelles elles ressemblent.

- Les touches et les commandes suivantes de l'appareil photo sont représentées par des icônes.

- [▲] Touche Haut (10) au dos
- [◀] Touche Gauche (14) au dos
- [▶] Touche Droite (12) au dos
- [▼] Touche Bas (13) au dos

Les modes de prise de vue, ainsi que les icônes et le texte à l'écran sont indiqués entre crochets.

- ⓘ : Informations importantes que vous devez connaître
- ✎ : Remarques et conseils pour l'utilisation avancée de l'appareil photo
- 📖xx : Pages avec des informations connexes (dans cet exemple, « xx » représente un numéro de page)
- Les instructions de ce guide s'appliquent à l'appareil photo avec les réglages par défaut.
- Par commodité, toutes les cartes mémoire prises en charge sont simplement appelées « cartes mémoire ».
- Les symboles « ▶ Photos » et « ▶ Vidéos » sous les titres indiquent comment la fonction est utilisée, à savoir pour des photos ou pour des vidéos.

## Avant utilisation

## Guide élémentaire

## Guide avancé

### 1 Notions de base de l'appareil photo

### 2 Mode Auto

### 3 Autres modes de prise de vue

### 4 Mode P

### 5 Mode de lecture

### 6 Menu de réglage

### 7 Accessoires

### 8 Annexe

## Index



# Sommaire

## Avant utilisation

<b>Informations initiales</b> .....	<b>2</b>
Contenu du coffret .....	2
Cartes mémoire compatibles .....	2
À propos des cartes Eye-Fi .....	2
Remarques préliminaires et mentions légales .....	3
Nomenclature des pièces et conventions utilisées dans ce guide .....	3
Fonctionnement de base de l'appareil photo .....	10
Précautions de sécurité .....	11

## Guide élémentaire

<b>Procédures de base</b> .....	<b>14</b>
Préparatifs initiaux .....	14
Fixation des accessoires .....	14
Prise en main de l'appareil photo .....	15
Charge de la batterie .....	15
Insertion de la batterie et de la carte mémoire .....	16
Retrait de la batterie et de la carte mémoire .....	16
Réglage de la date et de l'heure .....	17
Modification de la date et de l'heure .....	17
Langue d'affichage .....	18
Test de l'appareil photo .....	19
Prise de vue (Smart Auto) .....	19
Affichage .....	20
Effacement d'images .....	21

## Guide avancé

<b>1 Notions de base de l'appareil photo</b> .....	<b>22</b>
Marche/Arrêt .....	22
Fonctions Mode éco (Extinction auto) .....	23
Mode éco en mode de prise de vue .....	23
Mode éco en mode de lecture .....	23
Déclencheur .....	23
Options d'affichage de la prise de vue .....	24
Utilisation du menu FUNC .....	24
Utilisation de l'écran de menu .....	25
Affichage de l'indicateur .....	26
Horloge .....	27
<b>2 Mode Auto</b> .....	<b>28</b>
Prise de vue avec les réglages déterminés par l'appareil photo .....	28
Prise de vue (Smart Auto) .....	28
Photos/Vidéos .....	30
Photos .....	30
Vidéos .....	30
Icônes de scène .....	31
Icône de stabilisation de l'image .....	32
Cadres à l'écran .....	32
Fonctions courantes et pratiques .....	33
Zoom avant rapproché sur des sujets (Zoom numérique) .....	33
Utilisation du retardateur .....	33
Utilisation du retardateur pour éviter l'effet de bougé de l'appareil photo .....	34
Personnalisation du retardateur .....	34
Ajout d'un cachet date .....	35
Prise de vue en continu .....	35

Avant utilisation

Guide élémentaire

Guide avancé

**1** Notions de base de l'appareil photo

**2** Mode Auto

**3** Autres modes de prise de vue

**4** Mode P

**5** Mode de lecture

**6** Menu de réglage

**7** Accessoires

**8** Annexe

Index

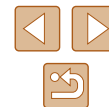

Fonctionnalités de personnalisation des images.....	36
Modification du rapport largeur-hauteur .....	36
Modification de la résolution de l'image (Taille).....	37
Indications pour choisir la résolution d'après le format de papier (pour les images 4:3).....	37
Modification de la qualité de l'image vidéo .....	37
Fonctions de prise de vue pratiques .....	38
Affichage du quadrillage .....	38
Agrandissement de la zone mise au point.....	38
Détection des yeux fermés .....	39
Personnalisation du fonctionnement de l'appareil photo.....	39
Désactivation du faisceau d'assistance autofocus .....	39
Désactivation de la lampe atténuateur du phénomène des yeux rouges .....	40
Modification du style d'affichage de l'image prise .....	40
Modification de la durée d'affichage de l'image prise.....	40
Changement de l'écran affiché après les prises .....	40
<b>3 Autres modes de prise de vue .....</b>	<b>42</b>
Personnalisation de la luminosité/des couleurs (Contrôle de visée directe) .....	42
Scènes données.....	43
Application des effets spéciaux.....	44
Prise de vue avec un effet d'objectif à très grand angle (Effet très grand angle).....	44
Prises de vue ressemblant à des modèles miniatures (Effet miniature).....	45
Vitesse de lecture et durée de lecture estimée (pour un clip d'une minute).....	45
Prise de vue avec un effet d'appareil photo-jouet (Effet Toy Camera).....	46
Prise de vue monochrome.....	46
Modes spéciaux destinés à d'autres fins.....	47

Utilisation du retardateur avec détection des visages .....	47
Prise de vue d'expositions longues (Vitesse lente) .....	47
<b>4 Mode P.....</b>	<b>49</b>
Prise de vue dans le Programme AE (Mode [P]).....	49
Luminosité de l'image (Exposition).....	50
Réglage de la luminosité de l'image (Correction d'exposition)....	50
Mémorisation de la luminosité/exposition de l'image (Mémorisation de l'exposition automatique).....	50
Modification de la méthode de mesure.....	51
Modification de la vitesse ISO .....	51
Correction de la luminosité de l'image (i-contraste) .....	52
Couleurs des images.....	52
Réglage de la balance des blancs.....	52
Balance des blancs personnalisée .....	53
Modification des teintes de couleur de l'image (Mes couleurs).....	53
Couleur personnalisée .....	54
Plage de prise de vue et mise au point .....	54
Prise de vue en gros plan (Macro) .....	54
Prise de vue de sujets éloignés (Infini).....	55
Téléconvertisseur numérique .....	55
Modification du mode Zone AF .....	55
Centre.....	55
AiAF visage .....	56
Choix des sujets sur lesquels effectuer la mise au point (Suivi AF).....	56
Prise de vue avec la fonction AF servo .....	57
Modification du réglage de mise au point.....	57
Prise de vue avec mémorisation de la mise au point automatique.....	58
Flash.....	58

<b>Avant utilisation</b>
<b>Guide élémentaire</b>
<b>Guide avancé</b>
<b>1</b> Notions de base de l'appareil photo
<b>2</b> Mode Auto
<b>3</b> Autres modes de prise de vue
<b>4</b> Mode P
<b>5</b> Mode de lecture
<b>6</b> Menu de réglage
<b>7</b> Accessoires
<b>8</b> Annexe
<b>Index</b>

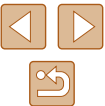

Modification du mode de flash.....	58
Auto.....	58
Marche.....	58
Synchro lente.....	58
Arrêt.....	59
Prise de vue avec mémorisation de l'exposition au flash.....	59
Autres réglages.....	59
Modification du taux de compression (Qualité de l'image).....	59
Modification des réglages de l'option Mode Stabilisé.....	60
Enregistrement vidéo avec des sujets à la taille affichée avant l'enregistrement.....	60
<b>5 Mode de lecture.....</b>	<b>61</b>
Affichage.....	61
Changement de mode d'affichage.....	62
Avertissement de surexposition (pour les hautes lumières de l'image).....	62
Histogramme.....	63
Navigation et filtrage des images.....	63
Navigation dans les images d'un index.....	63
Trouver des images correspondant aux critères spécifiés.....	64
Options d'affichage des images.....	65
Agrandissement des images.....	65
Affichage des diaporamas.....	65
Modification des réglages du diaporama.....	66
Lecture automatique d'images connexes (Défilement intelligent).....	66
Protection des images.....	67
Utilisation du menu.....	67
Sélection individuelle des images.....	67
Sélection d'une plage.....	68
Protection de toutes les images en une fois.....	69

Suppression de toute la protection en une fois.....	69
Effacement d'images.....	69
Effacement de plusieurs images en une fois.....	69
Choix d'une méthode de sélection.....	69
Sélection individuelle des images.....	70
Sélection d'une plage.....	70
Spécification de toutes les images en une fois.....	70
Rotation des images.....	71
Utilisation du menu.....	71
Désactivation de la rotation automatique.....	71
Marquage des images comme favoris.....	72
Utilisation du menu.....	72
Édition des photos.....	73
Recadrage des images.....	73
Rognage.....	73
Modification des teintes de couleur de l'image (Mes couleurs).....	74
Correction de la luminosité de l'image (i-contraste).....	75
Correction des yeux rouges.....	75
Édition des vidéos.....	76
<b>6 Menu de réglage.....</b>	<b>77</b>
Réglage des fonctions de base de l'appareil photo.....	77
Désactivation du bruit de fonctionnement de l'appareil photo...77	
Réglage du volume.....	77
Masquage des conseils et des astuces.....	78
Date et heure.....	78
Horloge mondiale.....	78
Délai de la rétraction de l'objectif.....	79
Utilisation du Mode veille.....	79
Réglage du Mode éco.....	79
Luminosité de l'écran.....	80

<b>Avant utilisation</b>
<b>Guide élémentaire</b>
<b>Guide avancé</b>
<b>1</b> Notions de base de l'appareil photo
<b>2</b> Mode Auto
<b>3</b> Autres modes de prise de vue
<b>4</b> Mode P
<b>5</b> Mode de lecture
<b>6</b> Menu de réglage
<b>7</b> Accessoires
<b>8</b> Annexe
<b>Index</b>



Masquer l'écran de démarrage.....	80	Options d'impression vidéo .....	95
Formatage des cartes mémoire.....	80	Ajout d'images à la liste d'impression (DPOF) .....	95
Formatage simple.....	81	Configuration des réglages d'impression .....	95
Numérotation de fichiers.....	81	Configuration de l'impression pour chaque image .....	96
Stockage des images d'après les données.....	82	Configuration de l'impression pour une plage d'images.....	96
Vérification des logos de certification .....	82	Configuration de l'impression pour toutes les images .....	96
Langue d'affichage .....	82	Effacement de toutes les images de la liste d'impression .....	96
Ajustement d'autres réglages.....	82	Impression des images ajoutées à la liste d'impression	
Rétablissement des réglages par défaut.....	83	(DPOF).....	97
<b>7 Accessoires .....</b>	<b>84</b>	Ajout d'images à un livre photo .....	97
Cartographie du système .....	84	Choix d'une méthode de sélection .....	97
Accessoires en option .....	85	Ajout d'images individuellement.....	97
Alimentation.....	85	Ajout de toutes les images à un livre photo.....	98
Flash.....	86	Retrait de toutes les images d'un livre photo .....	98
Autres accessoires .....	86	Utilisation d'une carte Eye-Fi.....	98
Imprimante.....	86	Vérification des informations de connexion.....	99
Utilisation d'accessoires en option .....	87	Désactivation du transfert Eye-Fi .....	99
Lecture sur un téléviseur .....	87	<b>8 Annexe .....</b>	<b>100</b>
Alimenter l'appareil photo sur le secteur .....	87	Dépannage.....	100
Utilisation des logiciels .....	89	Messages à l'écran .....	103
Vérification de l'environnement de votre ordinateur .....	89	Informations à l'écran.....	104
Installation des logiciels.....	89	Prise de vue (affichage d'informations).....	104
Sauvegarde des images sur un ordinateur.....	90	Niveau de la batterie .....	105
Impression de photos.....	91	Lecture (affichage d'informations détaillées).....	105
Impression facile.....	91	Récapitulatif du panneau de commande des vidéos.....	106
Configuration des réglages d'impression .....	92	Tableaux des fonctions et menus.....	106
Rognage des images avant l'impression.....	93	Fonctions disponibles dans chaque mode de prise de vue.....	106
Choix du format de papier et de la mise en page		Menu FUNC.....	107
avant l'impression.....	93	Onglet Prise de vue.....	109
Options de mise en page disponibles .....	94	Onglet Configuration.....	111
Impression des photos d'identité.....	94	Onglet Lecture.....	111
Impression de scènes vidéo.....	94		

<b>Avant utilisation</b>
<b>Guide élémentaire</b>
<b>Guide avancé</b>
<b>1</b> Notions de base de l'appareil photo
<b>2</b> Mode Auto
<b>3</b> Autres modes de prise de vue
<b>4</b> Mode P
<b>5</b> Mode de lecture
<b>6</b> Menu de réglage
<b>7</b> Accessoires
<b>8</b> Annexe
<b>Index</b>





Onglet Impression .....	112
Mode de lecture Menu FUNC.....	112
Précautions de manipulation .....	112
Caractéristiques .....	113
Caractéristiques techniques de l'appareil photo.....	113
Distance focale du zoom numérique (équivalente au format 24 x 36 mm).....	113
Nombre de prises de vue/Durée d'enregistrement, durée de lecture .....	113
Nombre de prises de vue par carte mémoire .....	114
Durée d'enregistrement par carte mémoire.....	114
Portée du flash .....	114
Plage de prise de vue.....	115
Vitesse de la prise de vue en continu.....	115
Vitesse d'obturation .....	115
Ouverture .....	115
Batterie NB-11LH.....	115
Chargeur de batterie CB-2LF/CB-2LFE .....	115
Index.....	116
Marques et licences .....	118
Limitation de la responsabilité .....	118

Avant utilisation
Guide élémentaire
Guide avancé
<b>1</b> Notions de base de l'appareil photo
<b>2</b> Mode Auto
<b>3</b> Autres modes de prise de vue
<b>4</b> Mode P
<b>5</b> Mode de lecture
<b>6</b> Menu de réglage
<b>7</b> Accessoires
<b>8</b> Annexe
Index



# Fonctionnement de base de l'appareil photo

## Prendre une photo

- Utiliser les réglages déterminés par l'appareil photo (Mode Auto)
  - 428

Bien photographier des personnes



Portraits  
(43)



Neige  
(43)

Faire correspondre des scènes données



Basse lumière  
(43)



Feu d'artifice  
(43)

Appliquer des effets spéciaux



Couleurs éclatantes  
(44)



Effet poster  
(44)



Effet très grand angle  
(44)



Effet miniature  
(45)



Effet Toy Camera  
(46)



Monochrome  
(46)

- Pendant l'ajustement des réglages de l'image (Contrôle de visée directe)
  - 42
- Mise au point sur des visages
  - 28, 43, 56
- Sans utiliser le flash (Flash désactivé)
  - 28
- Apparaître soi-même sur la photo (Retardateur)
  - 33, 47
- Ajouter un cachet date
  - 35

## Afficher

- Afficher les images (Mode de lecture)
  - 61
- Lecture automatique (Diaporama)
  - 65
- Sur un téléviseur
  - 87
- Sur un ordinateur
  - 89
- Parcourir rapidement les images
  - 63
- Effacer les images
  - 69

## Réaliser/lire des vidéos

- Réaliser des vidéos
  - 28
- Lecture de vidéos (Mode de lecture)
  - 61

Avant utilisation

Guide élémentaire

Guide avancé

**1** Notions de base de l'appareil photo

**2** Mode Auto

**3** Autres modes de prise de vue

**4** Mode P

**5** Mode de lecture

**6** Menu de réglage

**7** Accessoires

**8** Annexe

Index



## Imprimer

- Imprimer des photos
  -  91

## Sauvegarder

- Sauvegarder des images sur un ordinateur
  -  90

## Précautions de sécurité

- Avant d'utiliser le produit, lisez attentivement les précautions de sécurité exposées ci-après. Veillez à toujours utiliser le produit de manière appropriée.
- Les précautions de sécurité indiquées ici ont pour but d'éviter tout risque de dommages corporels et matériels.
- Veuillez lire également les guides fournis avec les accessoires en option que vous utilisez.



### Avertissement

Indique un risque de blessure grave ou mortelle.

- Ne déclenchez pas le flash à proximité des yeux d'une personne. La lumière intense générée par le flash pourrait provoquer des lésions oculaires. Si le sujet est un enfant en bas âge, respectez une distance d'au moins un mètre lors de l'utilisation du flash.

- Rangez cet équipement hors de la portée des enfants. Une courroie/dragonne enroulée autour du cou d'un enfant présente un risque de strangulation.

Si le produit est pourvu d'un cordon d'alimentation, l'enroulement par inadvertance du cordon autour du cou d'un enfant présente un risque d'asphyxie.

- Utilisez uniquement des sources d'alimentation recommandées.
- Ne démontez, ne transformez ni ne chauffez le produit.
- Ne décollez pas l'étiquette si la batterie en a une.
- Évitez de faire tomber le produit ou de le soumettre à des chocs violents.
- Ne touchez pas l'intérieur du produit s'il est cassé, après une chute par exemple.
- Arrêtez immédiatement d'utiliser le produit si de la fumée ou des émanations nocives s'en dégagent ou s'il présente un fonctionnement anormal.
- N'utilisez pas de solvants organiques tels que de l'alcool, de la benzine ou un diluant pour nettoyer le produit.

## Avant utilisation

### Guide élémentaire

### Guide avancé

#### 1 Notions de base de l'appareil photo

#### 2 Mode Auto

#### 3 Autres modes de prise de vue

#### 4 Mode P

#### 5 Mode de lecture

#### 6 Menu de réglage

#### 7 Accessoires

#### 8 Annexe

## Index



- Évitez tout contact avec des liquides et ne laissez pas pénétrer de liquides ou de corps étrangers à l'intérieur du produit.

Il pourrait en résulter une décharge électrique ou un incendie.

Si le produit est mouillé ou si des liquides ou des corps étrangers pénètrent à l'intérieur, retirez la batterie ou les piles ou débranchez-le immédiatement.

- Ne regardez pas de sources lumineuses intenses par le viseur (si votre modèle est pourvu d'un viseur), comme le soleil sous un ciel dégagé ou une source d'éclairage artificiel intense.

Votre vue risquerait d'être endommagée.

- Ne touchez pas le produit branché à la prise secteur pendant un orage. Il pourrait en résulter une décharge électrique ou un incendie. Cessez immédiatement d'utiliser le produit et éloignez-vous.

- Utilisez uniquement la batterie ou les piles recommandées.

- Évitez de placer la batterie ou les piles à proximité d'une flamme ou en contact direct avec celle-ci.

La batterie ou les piles risquent d'exploser ou de fuir, entraînant une décharge électrique, un incendie ou des blessures. Si l'électrolyte s'échappant de la batterie ou des piles entre en contact avec les yeux, la bouche, la peau ou les vêtements, rincez immédiatement à l'eau.

- Si le produit utilise un chargeur de batterie, veuillez noter les précautions suivantes.
  - Retirez régulièrement la fiche et, au moyen d'un chiffon sec, éliminez la poussière et la saleté accumulées sur la fiche, sur l'extérieur de la prise secteur et autour.
  - N'insérez et ne retirez pas la fiche avec les mains mouillées.
  - N'utilisez pas l'équipement de manière à dépasser la capacité nominale de la prise électrique ou des accessoires du câblage. Ne l'utilisez pas si la fiche est endommagée ou si elle n'est pas correctement enfoncée dans la prise.
  - Évitez tout contact entre des objets métalliques (épingles ou clés, par exemple) ou de la poussière et les bornes ou la fiche.
  - Si le produit est pourvu d'un cordon d'alimentation, ne le coupez pas, ne l'endommagez pas, ne le modifiez pas et ne placez pas d'objets lourds dessus.

Il pourrait en résulter une décharge électrique ou un incendie.

- Éteignez l'appareil photo dans les lieux où l'utilisation d'un appareil photo est interdite.

Les ondes électromagnétiques émises par l'appareil photo peuvent perturber le fonctionnement des instruments électroniques ou d'autres dispositifs. Soyez vigilant lorsque vous utilisez le produit dans un endroit où l'utilisation de dispositifs électroniques est restreinte, dans un avion ou dans une structure médicale, par exemple.

- Ne laissez pas l'appareil photo en contact avec la peau pendant des périodes prolongées.

Même si l'appareil photo ne semble pas chaud, cela risque de provoquer des brûlures à basse température qui se manifestent par une rougeur de la peau ou des cloques. Utilisez un trépied dans les endroits chauds ou en cas de mauvaise circulation ou de peau insensible.



**Attention**

Indique un risque de blessure.

- Prenez soin de ne pas cogner le produit, de ne pas l'exposer à des chocs violents ni de le coincer entre d'autres objets lorsque vous le transportez par la dragonne.
- Veillez à ne pas cogner l'objectif ni à exercer une pression excessive sur celui-ci.

Vous pourriez vous blesser ou endommager l'appareil photo.

- Veillez à ne pas soumettre l'écran à des chocs violents. Si l'écran se fend, vous pourriez vous blesser avec les fragments brisés.

- Lors de l'utilisation du flash, prenez garde de ne pas le recouvrir de vos doigts ou d'un tissu.

Vous pourriez vous brûler ou endommager le flash.

- Évitez d'utiliser, de placer ou de ranger le produit dans les lieux suivants :
  - Endroits directement exposés aux rayons du soleil
  - Endroits susceptibles d'atteindre des températures supérieures à 40 °C
  - Endroits humides ou poussiéreux

Les conditions précitées peuvent provoquer une fuite, une surchauffe ou une explosion de la batterie ou des piles, entraînant un risque de décharge électrique, d'incendie, de brûlures ou d'autres blessures. Une surchauffe et des dommages peuvent entraîner une décharge électrique, un incendie, des brûlures ou d'autres blessures.

Avant utilisation

Guide élémentaire

Guide avancé

**1** Notions de base de l'appareil photo

**2** Mode Auto

**3** Autres modes de prise de vue

**4** Mode P

**5** Mode de lecture

**6** Menu de réglage

**7** Accessoires

**8** Annexe

Index



- Les effets de transition d'un diaporama peuvent occasionner une gêne en cas de visualisation prolongée.
- Lorsque vous utilisez un objectif en option, un filtre pour objectif ou un adaptateur de filtre (le cas échéant), veillez à fixer solidement ces accessoires.

Si l'accessoire pour objectif se desserre et tombe, il risque de se fendre et les éclats de verre pourraient occasionner des coupures.

- Sur les produits soulevant et abaissant automatiquement le flash, évitez que vos doigts soient pincés par le flash qui s'abaisse.

Vous risqueriez de vous blesser.

## Attention

Indique un risque de dommage matériel.

- Ne dirigez pas l'appareil photo vers des sources lumineuses intenses, comme le soleil sous un ciel dégagé ou une source d'éclairage artificiel intense.

Vous risqueriez d'endommager le capteur d'image ou d'autres composants internes.

- Lorsque vous utilisez l'appareil photo sur une plage de sable ou dans un endroit venteux, prenez soin de ne pas laisser pénétrer de la poussière ou du sable à l'intérieur de l'appareil.
- Sur les produits soulevant et abaissant automatiquement le flash, n'enfoncez pas le flash ou ne forcez pas son ouverture.

Cela pourrait provoquer un dysfonctionnement du produit.

- Essuyez la poussière, la saleté ou tout autre corps étranger collés au flash avec un coton-tige ou un chiffon.

La chaleur émise par le flash peut provoquer l'embrassement du corps étranger ou le dysfonctionnement du produit.

- Retirez et rangez la batterie ou les piles lorsque vous n'utilisez pas le produit.

Une fuite du liquide de la batterie ou des piles peut infliger des dégâts au produit.

- Avant de jeter la batterie ou les piles, couvrez les bornes avec de l'adhésif ou un autre isolant.

Tout contact avec d'autres éléments métalliques peut provoquer un incendie ou une explosion.

- Débranchez le chargeur de batterie utilisé avec le produit lorsque vous ne l'utilisez pas. Ne le couvrez pas avec un chiffon ou autre pendant l'utilisation.

Le fait de laisser le chargeur de batterie branché pendant une période prolongée peut entraîner sa surchauffe et une déformation, voire un incendie.

- Ne laissez pas les batteries exclusives au produit près d'animaux domestiques.

Une morsure d'animal dans la batterie peut provoquer une fuite, une surchauffe ou une explosion, entraînant des dommages matériels ou un incendie.

- Si le produit utilise plusieurs piles, n'utilisez pas ensemble des piles ayant des niveaux de charge différents et n'utilisez pas ensemble des piles neuves et anciennes. N'insérez pas les piles avec les pôles (+) et (-) inversés.

Cela pourrait provoquer un dysfonctionnement du produit.

- Ne vous asseyez pas avec l'appareil photo dans la poche de votre pantalon.

Vous risqueriez de provoquer un dysfonctionnement de l'appareil ou d'endommager l'écran.

- Lorsque vous rangez l'appareil photo dans votre sac, veillez à ce qu'aucun objet dur n'entre en contact avec l'écran. Fermez également l'écran (de sorte qu'il se trouve face au boîtier) si l'écran du produit peut se fermer.

- N'attachez pas d'objets durs au produit.

Vous risqueriez de provoquer un dysfonctionnement de l'appareil ou d'endommager l'écran.



## Avant utilisation

## Guide élémentaire

## Guide avancé

### 1 Notions de base de l'appareil photo

### 2 Mode Auto

### 3 Autres modes de prise de vue

### 4 Mode P

### 5 Mode de lecture

### 6 Menu de réglage

### 7 Accessoires

### 8 Annexe

## Index



# Guide élémentaire

## Procédures de base

Informations et instructions de base, des préparatifs initiaux à la prise de vue et la lecture

### Préparatifs initiaux

Préparez-vous à la prise de vue comme suit.

#### Fixation des accessoires

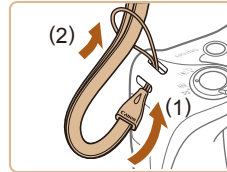

##### 1 Attachez la dragonne.

- Introduisez l'extrémité de la dragonne dans l'orifice pour dragonne (1) puis faites passer l'autre extrémité de la dragonne par la boucle sur l'extrémité passée dans le trou (2).

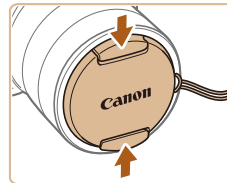

##### 2 Fixez le cache de l'objectif.

- Retirez provisoirement le cache de l'objectif, introduisez l'extrémité de la dragonne dans l'orifice pour dragonne (1) puis faites passer le cache de l'objectif par la boucle (2).
- Retirez toujours le cache de l'objectif avant de mettre l'appareil photo sous tension.
- Conservez le cache de l'objectif sur l'objectif lorsque vous n'utilisez pas l'appareil photo.

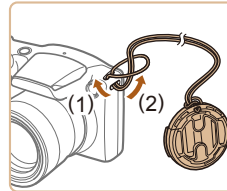

Avant utilisation

Guide élémentaire

Guide avancé

**1** Notions de base de l'appareil photo

**2** Mode Auto

**3** Autres modes de prise de vue

**4** Mode P

**5** Mode de lecture

**6** Menu de réglage

**7** Accessoires

**8** Annexe

Index



## Prise en main de l'appareil photo



- Placez la dragonne autour de votre poignet.
- Pendant la prise de vue, gardez les bras près du corps et tenez fermement l'appareil photo pour l'empêcher de bouger. Si vous avez déployé le flash, ne reposez pas les doigts dessus.

## Charge de la batterie

Avant d'utiliser l'appareil photo, chargez la batterie avec le chargeur fourni. Veillez à charger la batterie au départ, car l'appareil photo n'est pas vendu avec la batterie chargée.

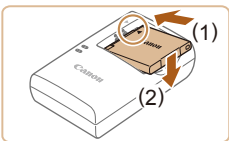

### 1 Insérez la batterie.

- Après avoir aligné les symboles ▲ de la batterie et du chargeur, insérez la batterie en l'enfonçant (1), puis en l'abaissant (2).

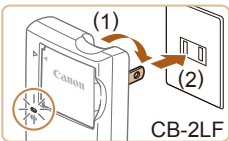

### 2 Chargez la batterie.

- CB-2LF : sortez la fiche (1) et branchez le chargeur sur une prise secteur (2).
- CB-2LFE : branchez le cordon d'alimentation sur le chargeur et l'autre extrémité sur une prise secteur.
- Le témoin de charge devient orange et la charge commence.
- Une fois la charge terminée, le témoin devient vert.

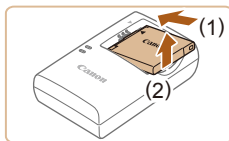
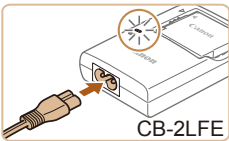

### 3 Retirez la batterie.

- Après avoir débranché le chargeur de batterie, retirez la batterie en l'enfonçant (1) puis en la soulevant (2).



- Afin de protéger la batterie et de la conserver dans des conditions optimales, ne la chargez pas continuellement pendant plus de 24 heures.
- Pour les chargeurs de batterie utilisant un cordon d'alimentation, ne fixez pas le chargeur ou le cordon à d'autres appareils, sous peine d'endommager le produit ou de provoquer son dysfonctionnement.



- Pour en savoir plus sur la durée de charge et le nombre de prises de vue ou la durée d'enregistrement possibles avec une batterie complètement chargée, voir « Nombre de prises de vue/Durée d'enregistrement, durée de lecture » (113).
- Les batteries chargées se déchargent progressivement, même si elles ne sont pas utilisées. Chargez la batterie le jour de son utilisation (ou juste avant).
- Le chargeur peut être utilisé dans les régions ayant une alimentation CA de 100 à 240 V (50/60 Hz). Pour les prises secteur de forme différente, utilisez un adaptateur en vente dans le commerce pour la fiche. N'utilisez jamais un transformateur électrique de voyage, car il pourrait endommager la batterie.

Avant utilisation

Guide élémentaire

Guide avancé

**1** Notions de base de l'appareil photo

**2** Mode Auto

**3** Autres modes de prise de vue

**4** Mode P

**5** Mode de lecture

**6** Menu de réglage

**7** Accessoires

**8** Annexe

Index



## Insertion de la batterie et de la carte mémoire

Insérez la batterie fournie et une carte mémoire (vendue séparément) dans l'appareil photo.  
Veuillez noter qu'avant d'utiliser une nouvelle carte mémoire (ou une carte mémoire formatée sur un autre appareil), il est nécessaire de la formater avec cet appareil photo (📖 80).

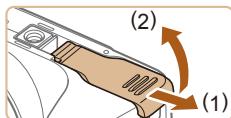

### 1 Ouvrez le couvercle.

- Faites glisser le couvercle (1) et ouvrez-le (2).

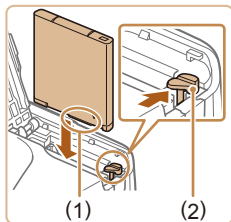

### 2 Insérez la batterie.

- Tout en tenant la batterie avec les bornes (1) tournées dans le sens indiqué, appuyez sur le verrou de la batterie (2) dans le sens de la flèche et insérez la batterie jusqu'à ce que le verrou se ferme avec un déclic.
- Si vous insérez la batterie dans le mauvais sens, elle ne peut pas être verrouillée dans la bonne position. Vérifiez toujours que la batterie est tournée dans le bon sens et se verrouille lorsque vous l'insérez.

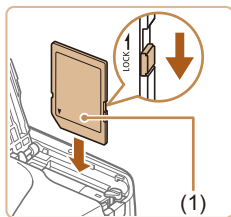

### 3 Vérifiez la position de la languette de protection contre l'écriture de la carte et insérez la carte mémoire.

- L'enregistrement n'est pas possible sur les cartes mémoire dont la languette de protection contre l'écriture est en position verrouillée. Faites glisser la languette sur la position déverrouillée.

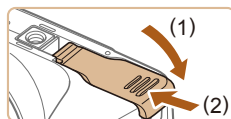

### 4 Fermez le couvercle.

- Abaissez le couvercle (1) et maintenez-le enfoncé pendant que vous le faites glisser jusqu'au déclic dans la position fermée (2).



- Pour des indications sur le nombre de prises de vue ou d'heures d'enregistrement pouvant être sauvegardées sur une carte mémoire, voir « Nombre de prises de vue par carte mémoire » (📖 114).

## Retrait de la batterie et de la carte mémoire

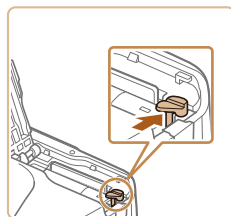

### Retirez la batterie.

- Ouvrez le couvercle et appuyez sur le verrou de la batterie dans le sens de la flèche.
- La batterie sort de son logement.

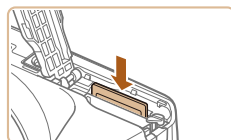

### Retirez la carte mémoire.

- Appuyez sur la carte mémoire jusqu'au déclic, puis relâchez-la lentement.
- La carte mémoire sort de son logement.

Avant utilisation

Guide élémentaire

Guide avancé

1 Notions de base de l'appareil photo

2 Mode Auto

3 Autres modes de prise de vue

4 Mode P

5 Mode de lecture

6 Menu de réglage

7 Accessoires

8 Annexe

Index

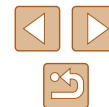



## Réglage de la date et de l'heure

Réglez correctement la date et l'heure actuelles comme suit si l'écran [Date/Heure] s'affiche lorsque vous mettez l'appareil photo sous tension. Les informations spécifiées de cette façon sont enregistrées dans les propriétés de l'image lorsque vous photographiez et sont utilisées lorsque vous gérez les images par date de prise de vue ou imprimez les images en affichant la date.

Vous pouvez également ajouter un cachet date aux photos, si vous le souhaitez (35).



### 1 Mettez l'appareil photo sous tension.

- Appuyez sur la touche ON/OFF.
- L'écran [Date/Heure] s'affiche.

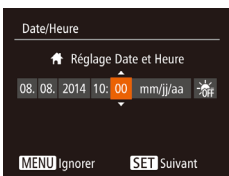

### 2 Réglez la date et l'heure.

- Appuyez sur les touches [◀][▶] pour choisir une option.
- Appuyez sur les touches [▲][▼] pour spécifier la date et l'heure.
- Ceci fait, appuyez sur la touche [⊕].



### 3 Spécifiez le fuseau horaire de votre pays.

- Appuyez sur les touches [◀][▶] pour choisir le fuseau horaire de votre pays.

### 4 Finalisez le processus de réglage.

- Appuyez sur la touche [⊕] lorsque vous avez terminé. Après l'affichage d'un message de confirmation, l'écran de réglage disparaît.
- Pour mettre l'appareil photo hors tension, appuyez sur la touche ON/OFF.



- L'écran [Date/Heure] s'affichera chaque fois que vous mettez l'appareil photo sous tension tant que vous n'aurez pas réglé la date, l'heure et le fuseau horaire de votre pays. Renseignez les informations correctes.



- Pour régler l'heure d'été (1 heure d'avance), choisissez [☀] à l'étape 2 puis choisissez [☀] en appuyant sur les touches [▲][▼].

## Modification de la date et de l'heure

Ajustez la date et l'heure comme suit.



### 1 Accédez à l'écran de menu.

- Appuyez sur la touche [MENU].

Avant utilisation

Guide élémentaire

Guide avancé

1 Notions de base de l'appareil photo

2 Mode Auto

3 Autres modes de prise de vue

4 Mode P

5 Mode de lecture

6 Menu de réglage

7 Accessoires

8 Annexe

Index

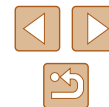

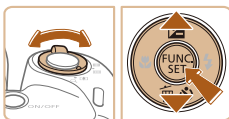
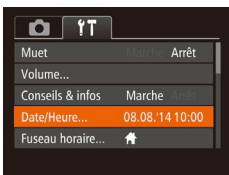

## 2 Choisissez [Date/Heure].

- Déplacez la commande de zoom pour choisir l'onglet [↑↓].
- Appuyez sur les touches [▲][▼] pour choisir [Date/Heure], puis appuyez sur la touche [MENU].

## 3 Modifiez la date et l'heure.

- Exécutez l'étape 2 de « Réglage de la date et de l'heure » (p. 17) pour ajuster les réglages.
- Appuyez sur la touche [MENU] pour fermer l'écran de menu.



- Les réglages de la date/heure peuvent être conservés pendant 3 semaines environ par la pile de sauvegarde de la date intégrée à l'appareil photo une fois la batterie retirée.
- La pile de sauvegarde de la date se recharge en 4 heures environ une fois que vous insérez une batterie chargée ou raccordez l'appareil photo à un kit adaptateur secteur (vendu séparément, p. 85), même avec l'appareil photo hors tension.
- Lorsque la pile de sauvegarde de la date est déchargée, l'écran [Date/Heure] s'affiche à la mise sous tension de l'appareil photo. Réglez la date et l'heure correctes comme décrit dans « Réglage de la date et de l'heure » (p. 17).

## Langue d'affichage

Changez de langue d'affichage au besoin.

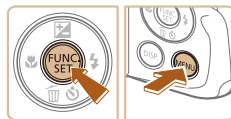

### 1 Activez le mode de lecture.

- Appuyez sur la touche [▶].

### 2 Accédez à l'écran de réglage.

- Appuyez sur la touche [MENU] et maintenez-la enfoncée, puis appuyez immédiatement sur la touche [MENU].

### 3 Réglez la langue d'affichage.

- Appuyez sur les touches [▲][▼][◀][▶] pour choisir une langue, puis appuyez sur la touche [MENU].
- Une fois la langue d'affichage définie, l'écran de réglage disparaît.



- L'heure actuelle s'affiche si vous attendez trop longtemps à l'étape 2 après avoir appuyé sur la touche [MENU] avant d'appuyer sur la touche [MENU]. Dans ce cas, appuyez sur la touche [MENU] pour supprimer l'affichage de l'heure et répétez l'étape 2.
- Pour modifier la langue d'affichage, vous pouvez également appuyer sur la touche [MENU] et choisir [Langue] sur l'onglet [↑↓].

Avant utilisation

Guide élémentaire

Guide avancé

1 Notions de base de l'appareil photo

2 Mode Auto

3 Autres modes de prise de vue

4 Mode P

5 Mode de lecture

6 Menu de réglage

7 Accessoires

8 Annexe

Index



## Test de l'appareil photo

► Photos ► Vidéos

Suivez ces instructions pour mettre l'appareil photo sous tension, prendre des photos ou filmer des vidéos, puis les afficher.

### Prise de vue (Smart Auto)

Pour la sélection entièrement automatique des réglages optimaux pour des scènes données, laissez simplement l'appareil photo déterminer le sujet et les conditions de prise de vue.



#### 1 Mettez l'appareil photo sous tension.

- Appuyez sur la touche ON/OFF.
- L'écran de démarrage s'affiche.



#### 2 Activez le mode [AUTO].

- Appuyez plusieurs fois sur la touche [AUTO] jusqu'à ce que [AUTO] s'affiche.
- Pointez l'appareil photo sur le sujet. Lorsque l'appareil photo détermine la scène, un léger clic est émis.
- Les icônes représentant la scène et le mode de stabilisation de l'image s'affichent dans le coin supérieur droit de l'écran.
- Les cadres affichés autour des sujets détectés indiquent qu'ils sont mis au point.

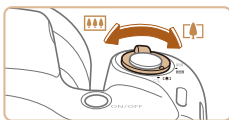

#### 3 composez la vue.

- Pour faire un zoom avant et agrandir le sujet, déplacez la commande de zoom en direction de [▲] (téléobjectif) et pour faire un zoom arrière, déplacez-la en direction de [■] (grand angle).

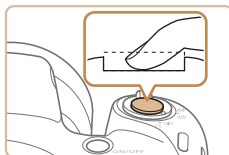
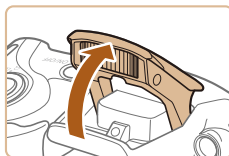
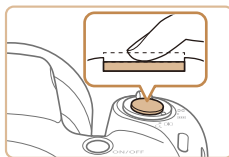

## 4 Photographiez ou filmez.

### Prise de photos

#### 1) Faites la mise au point.

- Appuyez légèrement sur le déclencheur à mi-course. L'appareil photo émet deux bips après la mise au point et les zones AF s'affichent pour indiquer les zones d'image mises au point.
- Si [Ériger le flash] s'affiche, soulevez le flash avec le doigt pour qu'il soit prêt. Si vous préférez ne pas utiliser le flash, enfoncez-le du doigt dans l'appareil photo.

#### 2) Prenez la photo.

- Appuyez sur le déclencheur à fond.
- Au moment de la prise de vue, le son du déclencheur est émis, et dans de faibles conditions d'éclairage si vous avez soulevé le flash, il se déclenche automatiquement.
- Maintenez l'appareil photo immobile jusqu'à ce que le son du déclencheur cesse.
- Après avoir affiché votre prise, l'appareil photo revient à l'écran de prise de vue.

Avant utilisation

Guide élémentaire

Guide avancé

1 Notions de base de l'appareil photo

2 Mode Auto

3 Autres modes de prise de vue

4 Mode P

5 Mode de lecture

6 Menu de réglage

7 Accessoires

8 Annexe

Index





(1)

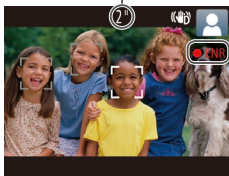

## Réalisation de vidéos

### 1) Commencez à filmer.

- Appuyez sur la touche vidéo. L'appareil photo émet un bip lorsque l'enregistrement débute, et [●ENR] s'affiche avec le temps écoulé (1).
- Des bandes noires s'affichent en haut et en bas de l'écran, et le sujet est légèrement agrandi. Les bandes noires indiquent les zones d'image non enregistrées.
- Les cadres affichés autour des visages détectés indiquent qu'ils sont mis au point.
- Dès que l'enregistrement commence, retirez le doigt de la touche vidéo.

### 2) Terminez l'enregistrement.

- Appuyez à nouveau sur la touche vidéo pour arrêter l'enregistrement. L'appareil photo émet deux bips lorsque l'enregistrement s'arrête.

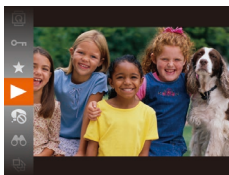
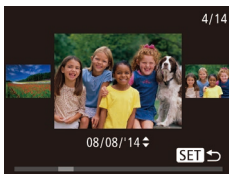

## 2 Parcourez vos images.

- Pour afficher l'image précédente, appuyez sur la touche [◀]. Pour afficher l'image suivante, appuyez sur la touche [▶].

- Pour accéder à cet écran (Mode de défilement de l'affichage), maintenez enfoncées les touches [◀][▶] pendant au moins une seconde. Dans ce mode, appuyez sur les touches [◀][▶] pour parcourir les images.
- Pour revenir au mode d'affichage image par image, appuyez sur la touche [⊕].
- Les vidéos sont identifiées par une icône [SET ▶]. Pour lire des vidéos, allez à l'étape 3.

## 3 Lisez les vidéos.

- Appuyez sur la touche [⊕], puis sur les touches [▲][▼] pour choisir [▶], et à nouveau sur la touche [⊕].
- La lecture commence et une fois la vidéo terminée, [SET ▶] s'affiche.
- Pour régler le volume, appuyez sur les touches [▲][▼].

## Affichage

Après avoir pris des photos ou filmé des vidéos, vous pouvez les afficher sur l'écran comme suit.



### 1 Activez le mode de lecture.

- Appuyez sur la touche [▶].
- Votre dernière photo est affichée.

Avant utilisation

Guide élémentaire

Guide avancé

1 Notions de base de l'appareil photo

2 Mode Auto

3 Autres modes de prise de vue

4 Mode P

5 Mode de lecture

6 Menu de réglage

7 Accessoires

8 Annexe

Index





- Pour passer au mode de prise de vue depuis le mode de lecture, appuyez sur le déclencheur à mi-course.

## ■ Effacement d'images

Vous pouvez choisir et effacer les images inutiles une par une. Prenez garde lorsque vous effacez des images, car elles ne peuvent pas être récupérées.

### 1 Choisissez l'image à effacer.

- Appuyez sur les touches [◀][▶] pour choisir une image.



### 2 Effacez l'image.

- Appuyez sur la touche [▼].
- Lorsque [Effacer ?] s'affiche, appuyez sur les touches [◀][▶] pour choisir [Effacer], puis appuyez sur la touche [OK].
- L'image actuelle est maintenant effacée.
- Pour annuler l'effacement, appuyez sur les touches [◀][▶] pour choisir [Annuler], puis appuyez sur la touche [OK].



- Vous pouvez choisir plusieurs images pour les effacer en une fois (p. 69).

Avant utilisation

Guide élémentaire

Guide avancé

**1** Notions de base de l'appareil photo

**2** Mode Auto

**3** Autres modes de prise de vue

**4** Mode P

**5** Mode de lecture

**6** Menu de réglage

**7** Accessoires

**8** Annexe

Index

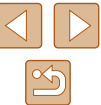

## Notions de base de l'appareil photo

Autres opérations de base et davantage de moyens pour tirer parti de votre appareil photo, notamment options de prise de vue et de lecture

### Marche/Arrêt



#### Mode de prise de vue

- Appuyez sur la touche ON/OFF pour mettre l'appareil photo sous tension et vous préparer à la prise de vue.
- Pour mettre l'appareil photo hors tension, appuyez à nouveau sur la touche ON/OFF.

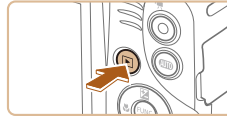

#### Mode de lecture

- Appuyez sur la touche [▶] pour mettre l'appareil photo sous tension et voir vos images.
- Pour mettre l'appareil photo hors tension, appuyez à nouveau sur la touche [▶].



- Pour passer au mode de lecture depuis le mode de prise de vue, appuyez sur la touche [▶].
- Pour passer au mode de prise de vue depuis le mode de lecture, appuyez sur le déclencheur à mi-course (p. 23).
- L'objectif se rétracte au bout d'une minute environ une fois que l'appareil photo est en mode de lecture. Vous pouvez mettre l'appareil photo hors tension lorsque l'objectif est rétracté en appuyant sur la touche [▶].

Avant utilisation

Guide élémentaire

Guide avancé

**1** Notions de base de l'appareil photo

**2** Mode Auto

**3** Autres modes de prise de vue

**4** Mode P

**5** Mode de lecture

**6** Menu de réglage

**7** Accessoires

**8** Annexe

Index

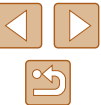

## Fonctions Mode éco (Extinction auto)

Pour économiser la batterie, l'appareil photo désactive automatiquement l'écran (Affichage OFF), puis s'éteint après une certaine période d'inactivité.

### Mode éco en mode de prise de vue

L'écran s'éteint automatiquement au bout d'une minute environ d'inactivité. Environ deux minutes après, l'objectif se rétracte et l'appareil photo s'éteint. Pour activer l'écran et vous préparer à la prise de vue lorsque l'écran est éteint, mais que l'objectif est sorti, appuyez sur le déclencheur à mi-course (📖23).

### Mode éco en mode de lecture

L'appareil photo s'éteint automatiquement au bout de cinq minutes environ d'inactivité.



- Vous pouvez désactiver Extinction auto et ajuster le délai d'Affichage OFF, si vous préférez (📖79).
- Le Mode éco n'est pas activé lorsque l'appareil photo est raccordé à un ordinateur (📖90).

## Déclencheur

Pour garantir la netteté de vos photos, commencez toujours par maintenir enfoncé le déclencheur à mi-course, puis une fois la mise au point sur le sujet effectuée, enfoncez à fond le déclencheur pour prendre la photo. Dans ce manuel, les opérations du déclencheur sont décrites avec les expressions « appuyer sur le déclencheur à *mi-course* ou à *fond* ».

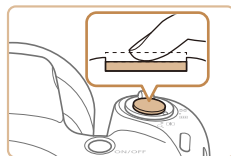

### 1 Appuyez à mi-course. (Appuyez légèrement pour faire la mise au point.)

- Appuyez sur le déclencheur à mi-course. L'appareil photo émet deux bips et les zones AF s'affichent autour de la zone d'image mise au point.

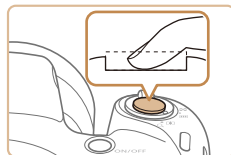

### 2 Appuyez à fond. (À partir de la position à mi-course, appuyez complètement pour photographier.)

- L'appareil photo prend la photo au moment où le son du déclencheur est émis.
- Maintenez l'appareil photo immobile jusqu'à ce que le son du déclencheur cesse.



- Les images peuvent ne pas être nettes si vous photographiez sans appuyer d'abord sur le déclencheur à mi-course.
- La durée du son du déclencheur dépend du temps requis pour la photo. Elle peut être plus longue dans certaines scènes de prise de vue et les images seront floues si vous bougez l'appareil photo (ou si le sujet bouge) avant que le son du déclencheur cesse.

Avant utilisation

Guide élémentaire

Guide avancé

**1** Notions de base de l'appareil photo

**2** Mode Auto

**3** Autres modes de prise de vue

**4** Mode P

**5** Mode de lecture

**6** Menu de réglage

**7** Accessoires

**8** Annexe

Index



## Options d'affichage de la prise de vue

Appuyez sur la touche [DISP] pour voir d'autres informations à l'écran ou pour masquer les informations. Pour en savoir plus sur les informations affichées, voir « Informations à l'écran » (📖104).

	Les informations sont affichées
	Les informations ne sont pas affichées



- La luminosité de l'écran est automatiquement augmentée par la fonction de vision nocturne lorsque vous photographiez sous un faible éclairage, facilitant ainsi la vérification du cadrage des photos. Cependant, la luminosité de l'image à l'écran peut ne pas correspondre à celle de vos photos. Veuillez noter que les déformations de l'image à l'écran ou le mouvement saccadé du sujet n'affecteront pas les images enregistrées.
- Pour les options d'affichage de lecture, voir « Changement de mode d'affichage » (📖62).

## Utilisation du menu FUNC.

Configurez les fonctions couramment utilisées via le menu FUNC. comme suit.

Veuillez noter que les éléments de menu et les options varient en fonction du mode de prise de vue (📖107) ou de lecture (📖112).



### 1 Accédez au menu FUNC.

- Appuyez sur la touche [FUNC].



### 2 Choisissez un élément du menu.

- Appuyez sur les touches [▲][▼] pour choisir un élément de menu (1), puis sur la touche [FUNC] ou [▶].
- Les options disponibles (2) figurent à côté des éléments de menu, à droite.
- Avec certains éléments de menu, les fonctions peuvent être spécifiées simplement en appuyant sur la touche [FUNC] ou [▶], ou un autre écran s'affiche pour configurer la fonction.

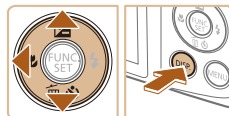

### 3 Choisissez une option.

- Appuyez sur les touches [▲][▼] pour choisir une option.
- Les options étiquetées avec une icône [DISP.] peuvent être configurées en appuyant sur la touche [DISP.].
- Pour revenir aux éléments de menu, appuyez sur la touche [◀].

Avant utilisation

Guide élémentaire

Guide avancé

**1** Notions de base de l'appareil photo

**2** Mode Auto

**3** Autres modes de prise de vue

**4** Mode P

**5** Mode de lecture

**6** Menu de réglage

**7** Accessoires

**8** Annexe

Index







#### 4 Finalisez le processus de réglage.

- Appuyez sur la touche [MENU].
- L'écran antérieur à votre appui sur la touche [MENU] à l'étape 1 s'affiche à nouveau, indiquant l'option que vous avez configurée.



- Pour annuler tout changement de réglage accidentel, vous pouvez rétablir les réglages par défaut de l'appareil photo (p. 83).

## Utilisation de l'écran de menu

Configurez un éventail de fonctions de l'appareil photo par le biais de l'écran de menu comme suit. Les éléments de menu sont regroupés par objectifs sur les onglets, tels que la prise de vue [CAM], la lecture [REVIEW], etc. Veuillez noter que les éléments de menu disponibles dépendent du mode de prise de vue ou de lecture sélectionné (p. 109 – p. 112).



### 1 Accédez à l'écran de menu.

- Appuyez sur la touche [MENU].

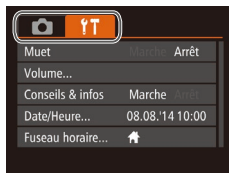

### 2 Choisissez un onglet.

- Déplacez la commande de zoom pour choisir un onglet.
- Après avoir appuyé sur les touches [▲][▼] pour choisir au départ un onglet, vous pouvez passer d'un onglet à un autre en appuyant sur les touches [◀][▶].

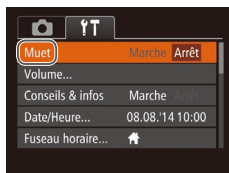
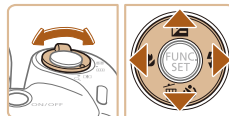

### 3 Choisissez un élément du menu.

- Appuyez sur les touches [▲][▼] pour choisir un élément de menu.
- Pour les éléments de menu dont les options ne sont pas affichées, appuyez d'abord sur la touche [MENU] ou [▶] pour changer d'écran, puis appuyez sur les touches [▲][▼] pour sélectionner l'élément de menu.
- Pour revenir à l'écran précédent, appuyez sur la touche [MENU].



Avant utilisation

Guide élémentaire

Guide avancé

1 Notions de base de l'appareil photo

2 Mode Auto

3 Autres modes de prise de vue

4 Mode P

5 Mode de lecture

6 Menu de réglage

7 Accessoires

8 Annexe

Index



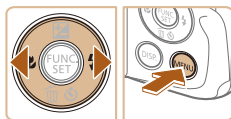
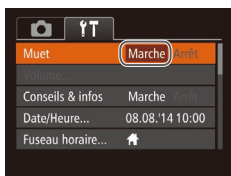

#### 4 Choisissez une option.

- Appuyez sur les touches [◀][▶] pour choisir une option.

#### 5 Finalisez le processus de réglage.

- Appuyez sur la touche [MENU] pour revenir à l'écran affiché avant votre appui sur la touche [MENU] à l'étape 1.



- Pour annuler tout changement de réglage accidentel, vous pouvez rétablir les réglages par défaut de l'appareil photo (83).

## Affichage de l'indicateur

L'indicateur situé au dos de l'appareil photo (3) s'allume ou clignote selon l'état de celui-ci.

Couleur	État de l'indicateur	État de l'appareil photo
Vert	Allumé	Lors de la connexion à un ordinateur (90), ou affichage éteint (23, 79)
	Clignotant	Démarrage, enregistrement/lecture/transmission des images ou prises d'expositions longues (47)



- Lorsque l'indicateur clignote vert, ne mettez jamais hors tension l'appareil photo, n'ouvrez pas le couvercle du logement de la batterie et de la carte mémoire, et n'agitez ou ne secouez pas l'appareil photo, sous peine d'altérer les images ou d'endommager l'appareil photo ou la carte mémoire.

Avant utilisation

Guide élémentaire

Guide avancé

**1** Notions de base de l'appareil photo

**2** Mode Auto

**3** Autres modes de prise de vue

**4** Mode P

**5** Mode de lecture

**6** Menu de réglage

**7** Accessoires

**8** Annexe

Index

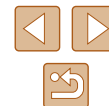

# Horloge

Vous pouvez voir l'heure actuelle.



- Appuyez sur la touche [FUNC.] et maintenez-la enfoncée.
- L'heure actuelle s'affiche.
- Si vous tenez l'appareil photo verticalement lorsque vous utilisez la fonction d'horloge, l'écran passe en affichage vertical. Appuyez sur les touches [◀] [▶] pour modifier la couleur d'affichage.
- Appuyez à nouveau sur la touche [FUNC.] pour annuler l'affichage de l'horloge.



- Lorsque l'appareil photo est éteint, maintenez la touche [FUNC.] enfoncée, puis appuyez sur la touche ON/OFF pour afficher l'heure.

Avant utilisation

Guide élémentaire

Guide avancé

**1** Notions de base de l'appareil photo

**2** Mode Auto

**3** Autres modes de prise de vue

**4** Mode P

**5** Mode de lecture

**6** Menu de réglage

**7** Accessoires

**8** Annexe

Index



# 2

## Mode Auto

Mode pratique pour des photos et des vidéos faciles avec un plus grand contrôle de la prise de vue

### Prise de vue avec les réglages déterminés par l'appareil photo

Pour la sélection entièrement automatique des réglages optimaux pour des scènes données, laissez simplement l'appareil photo déterminer le sujet et les conditions de prise de vue.

#### Prise de vue (Smart Auto)

► Photos ► Vidéos



#### 1 Mettez l'appareil photo sous tension.

- Appuyez sur la touche ON/OFF.
- L'écran de démarrage s'affiche.



#### 2 Activez le mode [AUTO].

- Appuyez plusieurs fois sur la touche [AUTO] jusqu'à ce que [AUTO] s'affiche.
- Pointez l'appareil photo sur le sujet. Lorsque l'appareil photo détermine la scène, un léger clic est émis.
- Les icônes représentant la scène et le mode de stabilisation de l'image s'affichent dans le coin supérieur droit de l'écran (📖31, 📖32).
- Les cadres affichés autour des sujets détectés indiquent qu'ils sont mis au point.



Avant utilisation

Guide élémentaire

Guide avancé

1 Notions de base de l'appareil photo

2 Mode Auto

3 Autres modes de prise de vue

4 Mode P

5 Mode de lecture

6 Menu de réglage

7 Accessoires

8 Annexe

Index



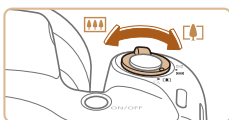

(1)



### 3 Composez la vue.

- Pour faire un zoom avant et agrandir le sujet, déplacez la commande de zoom en direction de [ ] (téléobjectif) et pour faire un zoom arrière, déplacez-la en direction de [ ] (grand angle). (Une barre de zoom (1) indiquant la position du zoom s'affiche.)
- Pour faire un zoom avant ou arrière rapide, déplacez la commande de zoom à fond vers [ ] (téléobjectif) ou [ ] (grand angle), et pour faire un zoom avant ou arrière lent, déplacez-la un tout petit peu dans le sens désiré.

### 4 Photographiez ou filmez.

#### Prise de photos

##### 1) Faites la mise au point.

- Appuyez sur le déclencheur à mi-course. L'appareil photo émet deux bips après la mise au point et les zones AF s'affichent pour indiquer les zones d'image mises au point.
- Plusieurs zones AF s'affichent si plusieurs zones d'image sont mises au point.

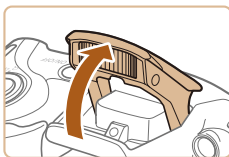
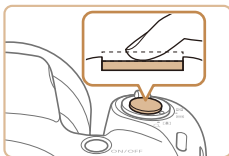

- Si [Ériger le flash] s'affiche, soulevez le flash avec le doigt pour qu'il soit prêt. Si vous préférez ne pas utiliser le flash, enfoncez-le du doigt dans l'appareil photo.

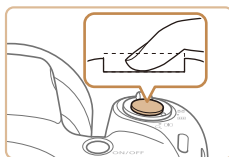

(1)

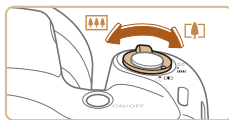

##### 2) Prenez la photo.

- Appuyez sur le déclencheur à fond.
- Au moment de la prise de vue, le son du déclencheur est émis, et dans de faibles conditions d'éclairage si vous avez soulevé le flash, il se déclenche automatiquement.
- Maintenez l'appareil photo immobile jusqu'à ce que le son du déclencheur cesse.
- Après avoir affiché votre prise, l'appareil photo revient à l'écran de prise de vue.

#### Réalisation de vidéos

##### 1) Commencez à filmer.

- Appuyez sur la touche vidéo. L'appareil photo émet un bip lorsque l'enregistrement débute, et [ENR] s'affiche avec le temps écoulé (1).
- Des bandes noires s'affichent en haut et en bas de l'écran, et le sujet est légèrement agrandi. Les bandes noires indiquent les zones d'image non enregistrées.
- Les cadres affichés autour des visages détectés indiquent qu'ils sont mis au point.
- Dès que l'enregistrement commence, retirez le doigt de la touche vidéo.

##### 2) Redimensionnez le sujet et recadrez la scène au besoin.

- Pour redimensionner le sujet, répétez les opérations de l'étape 3. Veuillez noter toutefois que le bruit de fonctionnement de l'appareil photo sera enregistré. Veuillez noter que les vidéos filmées aux facteurs de zoom indiqués en bleu sembleront granuleuses.
- Lorsque vous recadrez les scènes, la mise au point, la luminosité et les couleurs sont automatiquement ajustées.

Avant utilisation

Guide élémentaire

Guide avancé

1 Notions de base de l'appareil photo

2 Mode Auto

3 Autres modes de prise de vue

4 Mode P

5 Mode de lecture

6 Menu de réglage

7 Accessoires

8 Annexe

Index





### 3) Terminez l'enregistrement.

- Appuyez à nouveau sur la touche vidéo pour arrêter l'enregistrement. L'appareil photo émet deux bips lorsque l'enregistrement s'arrête.
- L'enregistrement s'arrête automatiquement lorsque la carte mémoire est pleine.

## Photos/Vidéos



- Si l'appareil photo est sous tension alors que la touche [DISP] est maintenue enfoncée, il n'émettra plus aucun son. Pour réactiver les sons, appuyez sur la touche [MENU] et choisissez [Muet] sur l'onglet [M], puis appuyez sur les touches [◀] [▶] pour choisir [Arrêt].

## Photos



- Une icône [Q] clignotante vous avertit que les images seront plus susceptibles d'être floues en raison du bougé de l'appareil photo. Le cas échéant, montez l'appareil photo sur un trépied ou prenez d'autres mesures pour le stabiliser.
- Si vos photos sont sombres malgré le déclenchement du flash, rapprochez-vous du sujet. Pour en savoir plus sur la portée du flash, voir « Portée du flash » (📖114).
- Il se peut que le sujet soit trop près si l'appareil photo émet seulement un bip lorsque vous appuyez sur le déclencheur à mi-course. Pour en savoir plus sur la plage de mise au point (plage de prise de vue), voir « Plage de prise de vue » (📖115).
- Pour réduire les yeux rouges et faciliter la mise au point, il arrive que la lampe s'allume lors de la prise de vue dans de faibles conditions d'éclairage.
- L'apparition d'une icône [F] clignotante lorsque vous essayez de photographier indique que la prise de vue n'est pas possible tant que le flash n'est pas rechargé. La prise de vue pouvant reprendre dès que le flash est prêt, appuyez sur le déclencheur à fond et patientez ou bien relâchez-le et appuyez à nouveau dessus.
- Bien que vous puissiez photographier à nouveau avant que l'écran de prise de vue s'affiche, votre prise précédente peut déterminer la mise au point, la luminosité et les couleurs utilisées.



- Vous pouvez modifier la durée d'affichage des images après la prise (📖40).

## Vidéos



- Avant de filmer une vidéo, abaissez le flash avec le doigt. Prenez soin de ne pas toucher le microphone (1) pendant l'enregistrement d'une vidéo. Si vous laissez le flash dressé ou obstruez le microphone, vous risquez d'empêcher l'enregistrement du son ou le son enregistré risque d'être assourdi.

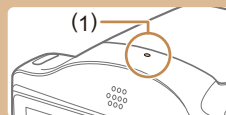

- Évitez de toucher les commandes de l'appareil photo autres que la touche vidéo lorsque vous filmez des vidéos, car les sons émis par l'appareil photo seront enregistrés.
- Après le lancement de l'enregistrement vidéo, la zone d'affichage de l'image change et les sujets sont agrandis pour permettre la correction d'un bougé important de l'appareil photo. Pour filmer des sujets à la taille affichée avant l'enregistrement, ajustez le réglage de stabilisation de l'image (📖60).



- L'enregistrement audio est en mono.

Avant utilisation

Guide élémentaire

Guide avancé

1 Notions de base de l'appareil photo

2 Mode Auto

3 Autres modes de prise de vue

4 Mode P

5 Mode de lecture

6 Menu de réglage

7 Accessoires

8 Annexe

Index



## Icônes de scène

► Photos ► Vidéos

En mode [AUTO], les scènes de prise de vue déterminées par l'appareil photo sont indiquées par l'icône affichée et les réglages correspondants sont automatiquement sélectionnés pour une mise au point, une luminosité du sujet et des couleurs optimales.

Arrière-plan	Lors de la prise de vue de personnes			Couleur d'arrière-plan de l'icône
	Personnes	En mouvement*1	Ombres sur le visage*1	
Lumineux				Gris
Lumineux et Contre-jour			–	
Avec un ciel bleu				Bleu clair
Ciel bleu et Contre-jour			–	
Faisceaux lumineux				Bleu foncé
Sombre				
Sombre, Avec trépied		–	–	

Arrière-plan	Lors de la prise de vue d'autres sujets			Couleur d'arrière-plan de l'icône
	Autres sujets	En mouvement*1	De près	
Lumineux				Gris
Lumineux et Contre-jour				

Arrière-plan	Lors de la prise de vue d'autres sujets			Couleur d'arrière-plan de l'icône
	Autres sujets	En mouvement*1	De près	
Avec un ciel bleu				Bleu clair
Ciel bleu et Contre-jour				
Coucher de soleil			–	Orange
Faisceaux lumineux				Bleu foncé
Sombre				
Sombre, Avec trépied		–	–	

\*1 Ne s'affiche pas pour les vidéos.

\*2 S'affiche dans les scènes sombres lorsque l'appareil photo est stabilisé, comme lorsqu'il est monté sur un trépied.



- Essayez de photographier ou filmer en mode [P] (49) si l'icône de scène ne correspond pas aux conditions de prise de vue réelles ou s'il n'est pas possible de photographier ou filmer avec l'effet, les couleurs ou la luminosité escomptés.

Avant utilisation

Guide élémentaire

Guide avancé

**1** Notions de base de l'appareil photo

**2** Mode Auto

**3** Autres modes de prise de vue

**4** Mode P

**5** Mode de lecture

**6** Menu de réglage

**7** Accessoires

**8** Annexe









Index



## Icône de stabilisation de l'image

► Photos ► Vidéos

La stabilisation d'image optimale selon les conditions de prise de vue est automatiquement appliquée (Stabilisateur intelligent). En outre, les icônes suivantes s'affichent dans le mode [AUTO].

	Stabilisation d'image pour les photos (Normal)
	Stabilisation d'image pour les photos pendant la prise de vue en panoramique (Panoramique)*
	Stabilisation d'image pour la photographie macro. Pendant l'enregistrement vidéo,  s'affiche et la stabilisation de l'image pour l'enregistrement vidéo macro est utilisée (Hybrid IS).
	Stabilisation d'image pour les vidéos, réduisant le bougé de l'appareil photo prononcé, comme lorsque vous filmez en marchant (Dynamique)
	Stabilisation d'image pour un bougé d'appareil photo lent, comme lorsque vous filmez des vidéos au téléobjectif (Motorisé)
	Pas de stabilisation d'image, car l'appareil photo est monté sur un trépied ou stabilisé par d'autres moyens. Toutefois, pendant l'enregistrement vidéo,  s'affiche et la stabilisation de l'image pour neutraliser le vent ou d'autres sources de vibration est utilisée (Stabilisé par trépied).

\* S'affiche lorsque vous faites un panoramique, en suivant les sujets en mouvement avec l'appareil photo. Lorsque vous suivez des sujets se déplaçant horizontalement, la stabilisation d'image neutralise uniquement le bougé vertical de l'appareil photo et la stabilisation horizontale s'arrête. De la même manière, lorsque vous suivez des sujets se déplaçant verticalement, la stabilisation d'image ne neutralise que le bougé horizontal de l'appareil photo.



- Pour annuler la stabilisation d'image, réglez [Mode Stabilisé] sur [Arrêt] (p.60). Dans ce cas, aucune icône de stabilisation de l'image ne s'affiche.

## Cadres à l'écran

► Photos ► Vidéos

Différents cadres s'affichent une fois que l'appareil photo détecte les sujets sur lesquels vous le dirigez.

- Un cadre blanc s'affiche autour du sujet (ou le visage d'une personne) que l'appareil photo a déterminé comme le sujet principal et des cadres gris s'affichent autour des autres visages détectés. Les cadres suivent les sujets en mouvement dans une certaine plage pour maintenir la mise au point. Toutefois, si l'appareil photo détecte un mouvement du sujet, seul le cadre blanc reste à l'écran.
- Lorsque vous appuyez sur le déclencheur à mi-course et que l'appareil photo détecte un mouvement du sujet, un cadre bleu s'affiche et la mise au point et la luminosité de l'image sont continuellement ajustées (AF servo).



- Essayez d'utiliser le mode [P] (p.49) si aucun cadre ne s'affiche, si les cadres ne s'affichent pas autour des sujets désirés ou si les cadres s'affichent sur l'arrière-plan ou sur des zones semblables.

Avant utilisation

Guide élémentaire

Guide avancé

**1** Notions de base de l'appareil photo

**2** Mode Auto

**3** Autres modes de prise de vue

**4** Mode P

**5** Mode de lecture

**6** Menu de réglage

**7** Accessoires

**8** Annexe

Index





## Fonctions courantes et pratiques

► Photos ► Vidéos

### Zoom avant rapproché sur des sujets (Zoom numérique)

Lorsque des sujets éloignés sont trop loin pour être agrandis avec le zoom optique, utilisez le zoom numérique pour obtenir des agrandissements d'environ 160x.

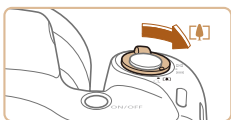

#### 1 Déplacez la commande de zoom vers [▲].

- Maintenez la commande jusqu'à ce que le zoom s'arrête.
- Le zoom s'arrête au facteur de zoom le plus grand possible (avant que l'image ne devienne visiblement granuleuse), lequel est ensuite indiqué à l'écran.

#### 2 Déplacez à nouveau la commande de zoom vers [▲].

- L'appareil photo fait un zoom avant encore plus proche sur le sujet.
- (1) correspond au facteur de zoom actuel.

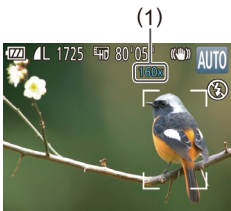

- Si vous déplacez la commande de zoom, la barre de zoom s'affiche (indiquant la position du zoom). La couleur de la barre de zoom change selon la plage du zoom.
  - Plage blanche : plage de zoom optique où l'image n'apparaît pas granuleuse.
  - Plage jaune : plage de zoom numérique où l'image n'est pas manifestement granuleuse (ZoomPlus).
  - Plage bleue : plage de zoom numérique où l'image apparaît granuleuse.
- Étant donné que la plage bleue n'est pas disponible avec certains réglages de résolution (p. 37), le facteur de zoom maximum peut être obtenu en suivant l'étape 1.



- Pour désactiver le zoom numérique, choisissez MENU (p. 25) ► l'onglet [CAM] ► [Zoom numér.] ► [Arrêt].

### Utilisation du retardateur

► Photos ► Vidéos

Le retardateur vous permet d'apparaître dans les photos de groupe ou d'autres photos programmées. L'appareil photo se déclenchera environ 10 secondes après que vous appuyez sur le déclencheur.



#### 1 Configurez le réglage.

- Appuyez sur la touche [▼], puis sur les touches [▲][▼] pour choisir [RETARDATEUR] et enfin sur la touche [OK].
- Une fois le réglage terminé, [RETARDATEUR] s'affiche.

#### 2 Photographiez ou filmez.

- Pour les photos : appuyez sur le déclencheur à mi-course pour effectuer la mise au point sur le sujet, puis enfoncez-le à fond.
- Pour les vidéos : appuyez sur la touche vidéo.

Avant utilisation

Guide élémentaire

Guide avancé

1 Notions de base de l'appareil photo

2 Mode Auto

3 Autres modes de prise de vue

4 Mode P

5 Mode de lecture

6 Menu de réglage

7 Accessoires

8 Annexe

Index



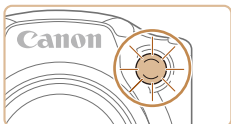

- Lorsque vous déclenchez le retardateur, la lampe clignote et l'appareil photo émet un son de retardateur.
- Deux secondes avant la prise de vue, le clignotement et le son s'accroissent. (La lampe reste allumée si le flash se déclenche.)
- Pour annuler la prise de vue après avoir déclenché le retardateur, appuyez sur la touche [MENU].
- Pour restaurer le réglage d'origine, choisissez [C] à l'étape 1.

## Utilisation du retardateur pour éviter l'effet de bougé de l'appareil photo

► Photos ► Vidéos

Cette option retarde le déclenchement de l'obturateur de deux secondes environ une fois que vous aurez appuyé sur le déclencheur. Si l'appareil photo n'est pas stable pendant que vous appuyez sur le déclencheur, cela n'aura pas d'incidence sur votre prise de vue.

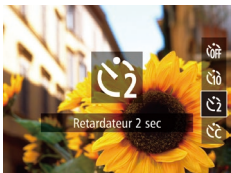

- Exécutez l'étape 1 de « Utilisation du retardateur » (p.33) et choisissez [C].
- Une fois le réglage terminé, [C] s'affiche.
- Exécutez l'étape 2 de « Utilisation du retardateur » (p.33) pour photographier ou filmer.

## Personnalisation du retardateur

► Photos ► Vidéos

Vous pouvez définir le délai (0 à 30 secondes) et le nombre de prises de vue (1 à 10).

### 1 Choisissez [C].

- En exécutant l'étape 1 de « Utilisation du retardateur » (p.33), choisissez [C], puis appuyez immédiatement sur la touche [MENU].



### 2 Configurez le réglage.

- Appuyez sur les touches [▲][▼] pour choisir [Intervalle] ou [Nb de vues].
- Appuyez sur les touches [◀][▶] pour choisir une valeur, puis sur la touche [C].
- Une fois le réglage terminé, [C] s'affiche.
- Exécutez l'étape 2 de « Utilisation du retardateur » (p.33) pour photographier ou filmer.



- Pour les vidéos filmées au moyen du retardateur, [Intervalle] représente le délai avant le début de l'enregistrement, mais le réglage [Nb de vues] reste sans effet.



- Lorsque vous spécifiez plusieurs prises, la luminosité de l'image et la balance des blancs sont déterminées par la première prise. Un intervalle de temps plus long est nécessaire entre les prises lorsque le flash se déclenche ou lorsque vous avez spécifié plusieurs prises. La prise de vue s'arrête automatiquement lorsque la carte mémoire est pleine.
- Si vous spécifiez un délai supérieur à deux secondes, deux secondes avant la prise, le clignotement de la lampe et le son du retardateur s'accroissent. (La lampe reste allumée si le flash se déclenche.)

Avant utilisation

Guide élémentaire

Guide avancé

1 Notions de base de l'appareil photo

2 Mode Auto

3 Autres modes de prise de vue

4 Mode P

5 Mode de lecture

6 Menu de réglage

7 Accessoires

8 Annexe

Index



## Ajout d'un cachet date

► Photos ► Vidéos

L'appareil photo peut ajouter la date de prise de vue aux images dans le coin inférieur droit.

Veillez noter, toutefois, que les cachets date ne pouvant être modifiés ou retirés, mieux vaut vérifier au préalable que la date et l'heure sont correctes (117).

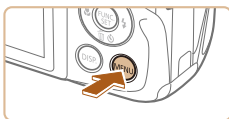

### 1 Configurez le réglage.

- Appuyez sur la touche [MENU], choisissez [Cachet date] sur l'onglet [CAM], puis choisissez l'option désirée (25).
- Une fois le réglage terminé, [DATE] s'affiche.



### 2 Prenez la photo.

- L'appareil photo ajoute la date ou l'heure de la prise de vue aux photos que vous prenez dans le coin inférieur droit des images.
- Pour rétablir le réglage d'origine, choisissez [Arrêt] à l'étape 1.



- Les cachets date ne peuvent pas être modifiés ou retirés.



- Les photos prises sans avoir ajouté un cachet date peuvent être imprimées avec un cachet date comme suit. Toutefois, si vous ajoutez de cette façon un cachet date aux images qui en comportent déjà un, celui-ci risque d'être imprimé deux fois.
  - Imprimez à l'aide des fonctions de l'imprimante (91).
  - Utilisez les réglages d'impression DPOF (95) de l'appareil photo pour imprimer.

## Prise de vue en continu

► Photos ► Vidéos

Maintenez complètement enfoncé le déclencheur pour photographier en continu.

Pour en savoir plus sur la vitesse de la prise de vue en continu, voir « Vitesse de la prise de vue en continu » (115).

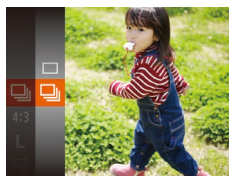

### 1 Configurez le réglage.

- Appuyez sur la touche [FUNC/SET], choisissez [ ] dans le menu, puis choisissez [ ] (24).
- Une fois le réglage terminé, [ ] s'affiche.

### 2 Prenez la photo.

- Maintenez complètement enfoncé le déclencheur pour photographier en continu.

Avant utilisation

Guide élémentaire

Guide avancé

1 Notions de base de l'appareil photo

2 Mode Auto

3 Autres modes de prise de vue

4 Mode P

5 Mode de lecture

6 Menu de réglage

7 Accessoires

8 Annexe

Index





- Pendant la prise de vue en continu, la mise au point et l'exposition sont mémorisées sur la position ou au niveau déterminé lorsque vous appuyez sur le déclencheur à mi-course.
- Cette fonction ne peut pas être utilisée avec le retardateur (📖33).
- La prise de vue peut s'interrompre momentanément ou la prise de vue en continu peut ralentir selon les conditions de prise de vue, les réglages de l'appareil photo et la position du zoom.
- À mesure que d'autres photos sont prises, la prise de vue peut ralentir.
- La prise de vue peut ralentir si le flash se déclenche.

## Fonctionnalités de personnalisation des images

### Modification du rapport largeur-hauteur

► Photos ► Vidéos

Modifiez le rapport largeur-hauteur de l'image comme suit.



- Appuyez sur la touche [Ⓜ], choisissez **[4:3]** dans le menu et choisissez l'option désirée (📖24).
- Une fois le réglage terminé, le rapport largeur-hauteur de l'écran est mis à jour.
- Pour rétablir le réglage d'origine, répétez ce processus, mais choisissez **[4:3]**.

<b>16:9</b>	Même rapport largeur-hauteur que les téléviseurs HD grand écran.
<b>3:2</b>	Même rapport largeur-hauteur que le format 24 x 36 mm, utilisé pour l'impression d'images 130 x 180 mm ou au format carte postale.
<b>4:3</b>	Rapport largeur-hauteur d'origine de l'écran de l'appareil photo, également utilisé pour l'affichage sur un téléviseur à définition standard ou un moniteur similaire, ou pour l'impression d'images 90 x 130 mm ou au format A.
<b>1:1</b>	Rapport largeur-hauteur carré.

Avant utilisation

Guide élémentaire

Guide avancé

**1** Notions de base de l'appareil photo

**2** Mode Auto

**3** Autres modes de prise de vue

**4** Mode P

**5** Mode de lecture

**6** Menu de réglage

**7** Accessoires

**8** Annexe

Index



## Modification de la résolution de l'image (Taille)

► Photos ► Vidéos

Choisissez parmi 4 niveaux de résolution d'image, comme suit. Pour des indications sur le nombre de photos qu'une carte mémoire peut contenir d'après chaque réglage de résolution, voir « Nombre de prises de vue par carte mémoire » (114).



- Appuyez sur la touche [ⓘ], choisissez [L] dans le menu et choisissez l'option désirée (24).
- L'option configurée est maintenant affichée.
- Pour rétablir le réglage d'origine, répétez ce processus, mais choisissez [L].

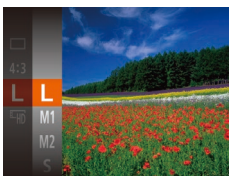

### Indications pour choisir la résolution d'après le format de papier (pour les images 4:3)

<b>L</b>	A2 (420 x 594 mm)
<b>M1</b>	A3 – A5 (297 x 420 – 148 x 210 mm)
<b>M2</b>	90 x 130 mm, 130 x 180 mm, carte postale
<b>S</b>	Pour l'envoi d'e-mails et à des fins similaires

## Modification de la qualité de l'image vidéo

► Photos ► Vidéos

2 réglages de qualité d'image sont disponibles. Pour des indications sur la durée maximale de la vidéo que peut prendre en charge une carte mémoire à chaque niveau de qualité d'image, voir « Durée d'enregistrement par carte mémoire » (114).



- Appuyez sur la touche [ⓘ], choisissez [E-HD] dans le menu et choisissez l'option désirée (24).
- L'option configurée est maintenant affichée.
- Pour rétablir le réglage d'origine, répétez ce processus, mais choisissez [E-HD].



Qualité de l'image	Résolution	Cadence d'enregistrement des images	Détails
E-HD	1280 x 720	25 images/s	Pour filmer en HD (haute définition)
E-VGA	640 x 480	30 images/s	Pour filmer en SD (définition standard)



- En mode [E-HD], des bandes noires affichées en haut et en bas de l'écran indiquent les zones d'image non enregistrées.

Avant utilisation

Guide élémentaire

Guide avancé

**1** Notions de base de l'appareil photo

**2** Mode Auto

**3** Autres modes de prise de vue

**4** Mode P

**5** Mode de lecture

**6** Menu de réglage

**7** Accessoires

**8** Annexe

Index



## Fonctions de prise de vue pratiques

### Affichage du quadrillage

► Photos ► Vidéos

Vous pouvez afficher un quadrillage à l'écran pour vous guider verticalement et horizontalement pendant la prise de vue.

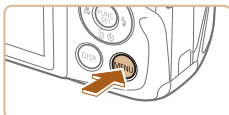

- Appuyez sur la touche **[MENU]**, choisissez **[Quadrillage]** sur l'onglet **[📷]**, puis choisissez **[Marche]** (📖25).
- Une fois le réglage terminé, le quadrillage s'affiche à l'écran.
- Pour rétablir le réglage d'origine, répétez ce processus, mais choisissez **[Arrêt]**.



- Le quadrillage n'est pas enregistré sur vos prises de vue.

## Agrandissement de la zone mise au point

► Photos ► Vidéos

Vous pouvez vérifier la mise au point en appuyant sur le déclencheur à mi-course, ce qui agrandira la portion d'image nette dans la zone AF.



### 1 Configurez le réglage.

- Appuyez sur la touche **[MENU]**, choisissez **[Zoom sur pt AF]** sur l'onglet **[📷]**, puis choisissez **[Marche]** (📖25).



### 2 Vérifiez la mise au point.

- Appuyez sur le déclencheur à mi-course. Le visage détecté comme sujet principal est à présent agrandi.
- Pour rétablir le réglage d'origine, choisissez **[Arrêt]** à l'étape 1.



- La zone mise au point n'est pas agrandie dans les cas suivants lorsque le déclencheur est enfoncé à mi-course.
  - Si aucun visage n'a été détecté, si la personne est trop près de l'appareil photo et si son visage est trop grand pour l'écran, ou si l'appareil photo détecte un mouvement du sujet
  - Lorsque le zoom numérique est utilisé (📖33)
  - Lorsque le Suivi AF est utilisé (📖56)
  - Lorsqu'un téléviseur est utilisé pour l'affichage (📖87)

Avant utilisation

Guide élémentaire

Guide avancé

**1** Notions de base de l'appareil photo

**2** Mode Auto

**3** Autres modes de prise de vue

**4** Mode P

**5** Mode de lecture

**6** Menu de réglage

**7** Accessoires

**8** Annexe

Index





## Détection des yeux fermés

► Photos ► Vidéos

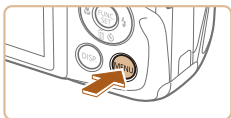
 s'affiche lorsque l'appareil photo détecte que les gens ont peut-être fermé les yeux.



### 1 Configurez le réglage.



- Appuyez sur la touche [MENU], choisissez [Détec. clignem.] sur l'onglet , puis choisissez [Marche] (25).





### 2 Prenez la photo.

-  clignote lorsque l'appareil photo détecte une personne dont les yeux sont fermés.
- Pour rétablir le réglage d'origine, choisissez [Arrêt] à l'étape 1.



- Si vous avez spécifié plusieurs prises de vue en mode , cette fonction n'est disponible que pour la dernière prise.
- Un cadre s'affiche autour des personnes dont les yeux sont fermés lorsque vous avez sélectionné [2 sec.], [4 sec.], [8 sec.] ou [Maintien] dans [Durée affichage] (40).
- Cette fonction n'est pas disponible dans le mode de prise de vue en continu (35).

## Personnalisation du fonctionnement de l'appareil photo



Personnalisez les fonctions de prise de vue sur l'onglet  de l'écran de menu comme suit. Pour en savoir plus sur les fonctions du menu, voir « Utilisation de l'écran de menu » (25).

### Désactivation du faisceau d'assistance autofocus

► Photos ► Vidéos

Vous pouvez désactiver la lampe qui s'allume habituellement pour vous aider à faire la mise au point lorsque vous appuyez sur le déclencheur à mi-course dans de faibles conditions d'éclairage.



- Appuyez sur la touche [MENU], choisissez [Faisceau AF] sur l'onglet , puis choisissez [Arrêt] (25).
- Pour rétablir le réglage d'origine, répétez ce processus, mais choisissez [Marche].

Avant utilisation

Guide élémentaire

Guide avancé

**1** Notions de base de l'appareil photo

**2** Mode Auto

**3** Autres modes de prise de vue

**4** Mode P

**5** Mode de lecture

**6** Menu de réglage

**7** Accessoires

**8** Annexe

Index



## Désactivation de la lampe atténuateur du phénomène des yeux rouges

► Photos ► Vidéos

Vous pouvez désactiver la lampe atténuateur du phénomène des yeux rouges qui s'allume pour réduire les yeux rouges lorsque le flash est utilisé dans les prises faiblement éclairées.

### 1 Accédez à l'écran [Réglages flash].

- Appuyez sur la touche [MENU], choisissez [Réglages flash] sur l'onglet [📷], puis appuyez sur la touche [ⓘ] (📖25).



### 2 Configurez le réglage.

- Choisissez [Arrêt] pour [Par lampe] (📖25).
- Pour rétablir le réglage d'origine, répétez ce processus, mais choisissez [Marche].

## Modification du style d'affichage de l'image prise

► Photos ► Vidéos

Vous pouvez modifier la durée d'affichage des images et le type d'informations affichées immédiatement après la prise de vue.

### Modification de la durée d'affichage de l'image prise



### 1 Accédez à l'écran [Afficher l'image après la prise].

- Appuyez sur la touche [MENU], choisissez [Afficher l'image après la prise] sur l'onglet [📷], puis appuyez sur la touche [ⓘ] (📖25).

### 2 Configurez le réglage.

- Appuyez sur les touches [▲][▼] pour choisir [Durée affichage]. Appuyez sur les touches [◀][▶] pour choisir l'option désirée.
- Pour rétablir le réglage d'origine, répétez ce processus, mais choisissez [Rapide].

Rapide	N'affiche les images que lorsque vous pouvez reprendre la prise de vue.
2 sec., 4 sec., 8 sec.	Affiche les images pendant la durée spécifiée. Même avec la photo affichée, vous pouvez prendre une autre photo en appuyant à nouveau sur le déclencheur à mi-course.
Maintien	Affiche les images jusqu'à ce que vous enfoncez le déclencheur à mi-course.
Arrêt	Les images ne sont pas affichées après les prises.

### Changement de l'écran affiché après les prises

Vous pouvez modifier la méthode d'affichage des images après les avoir prises, comme suit.



### 1 Réglez [Durée affichage] sur [2 sec.], [4 sec.], [8 sec.] ou [Maintien] (📖40).

### 2 Configurez le réglage.

- Appuyez sur les touches [▲][▼] pour choisir [Infos affichage]. Appuyez sur les touches [◀][▶] pour choisir l'option désirée.
- Pour rétablir le réglage d'origine, répétez ce processus, mais choisissez [Arrêt].

Arrêt	Affiche uniquement l'image.
Détaillé	Affiche les détails de la prise de vue (📖105).

Avant utilisation
Guide élémentaire
Guide avancé
<b>1</b> Notions de base de l'appareil photo
<b>2</b> Mode Auto
<b>3</b> Autres modes de prise de vue
<b>4</b> Mode P
<b>5</b> Mode de lecture
<b>6</b> Menu de réglage
<b>7</b> Accessoires
<b>8</b> Annexe
Index

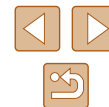





- Si [Durée affichage] (📖40) est réglé sur [Arrêt] ou [Rapide], [Infos affichage] est réglé sur [Arrêt] et ne peut pas être modifié.
- En appuyant sur la touche **DISP**, alors qu'une image est affichée après la prise de vue, vous pouvez changer d'informations d'affichage. Veuillez noter que les réglages de [Infos affichage] ne sont pas modifiés. Vous pouvez également effacer les images en appuyant sur la touche [▼] ou protéger (🔒67) ou marquer les images comme favoris (📌72) en appuyant sur la touche [👍].

Avant utilisation

Guide élémentaire

Guide avancé

**1** Notions de base de l'appareil photo

**2** Mode Auto

**3** Autres modes de prise de vue

**4** Mode P

**5** Mode de lecture

**6** Menu de réglage

**7** Accessoires

**8** Annexe

Index



# 3

## Autres modes de prise de vue

Utilisez plus efficacement votre appareil photo dans diverses scènes et améliorez vos prises de vue avec des effets d'image uniques ou des fonctions spéciales

## Personnalisation de la luminosité/des couleurs (Contrôle de visée directe)

► Photos ► Vidéos

La luminosité ou les couleurs de l'image pendant la prise de vue peuvent être facilement personnalisées comme suit.



### 1 Activez le mode [LIVE].

- Appuyez plusieurs fois sur la touche [AUTO] jusqu'à ce que [LIVE] s'affiche.

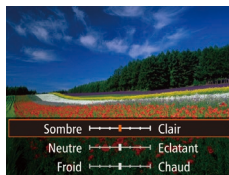

### 2 Configurez le réglage.

- Appuyez sur la touche [DISP] pour accéder à l'écran de réglage. Appuyez sur les touches [▲][▼] pour choisir un élément de réglage, puis appuyez sur les touches [◀][▶] pour ajuster la valeur tout en regardant l'écran.
- Appuyez sur la touche [⊕].

### 3 Photographiez ou filmez.

Luminosité	Pour des images plus claires, ajustez le niveau vers la droite et pour des images plus sombres, vers la gauche.
Couleur	Pour des images plus éclatantes, ajustez le niveau vers la droite et pour des images plus douces, vers la gauche.
Ton	Pour une teinte rouge chaude, ajustez le niveau vers la droite et pour une teinte bleue froide, vers la gauche.

Avant utilisation

Guide élémentaire

Guide avancé

1 Notions de base de l'appareil photo

2 Mode Auto

3 Autres modes de prise de vue

4 Mode P

5 Mode de lecture

6 Menu de réglage

7 Accessoires

8 Annexe

Index



## Scènes données

Choisissez un mode correspondant à la scène de prise de vue, et l'appareil photo configurera automatiquement les réglages pour obtenir des photos optimales.



### 1 Choisissez un mode de prise de vue.

- Appuyez plusieurs fois sur la touche [AUTO] jusqu'à ce que [LIVE] s'affiche.
- Appuyez sur la touche [OK], choisissez [LIVE] dans le menu et choisissez l'option désirée (📖24).

### 2 Photographiez ou filmez.

#### 👤 Prise de vue de portraits (Portrait)

► Photos ► Vidéos

- Photographiez ou filmez des personnes avec un effet adouci.



#### 🌙 Prise de vue sous un faible éclairage (Basse lumière)

► Photos ► Vidéos

- Photographiez avec un bougé d'appareil photo et du sujet minime même dans de faibles conditions d'éclairage.



#### ❄️ Prise de vue sur fond de neige (Neige)

► Photos ► Vidéos

- Prise de vue avec des couleurs naturelles et lumineuses des personnes sur fond de neige.



#### 🎆 Prise de vue de feux d'artifice (Feu d'artifice)

► Photos ► Vidéos

- Prises de vue éclatantes de feux d'artifice.



- En mode [🎆], montez l'appareil photo sur un trépied ou prenez d'autres mesures pour le stabiliser et empêcher le bougé de l'appareil photo. Par ailleurs, il est recommandé de régler [Mode Stabilisé] sur [Arrêt] lors de l'utilisation d'un trépied ou d'autres moyens pour maintenir en place l'appareil photo (📖60).



- La résolution du mode [📷] est de 12M (2304 x 1728) et ne peut pas être modifiée.
- En mode [🎆], même si aucun cadre n'est affiché lorsque vous enfoncez le déclencheur à mi-course, la mise au point optimale est déterminée.

Avant utilisation

Guide élémentaire

Guide avancé

1 Notions de base de l'appareil photo

2 Mode Auto

3 Autres modes de prise de vue

4 Mode P

5 Mode de lecture

6 Menu de réglage

7 Accessoires

8 Annexe

Index



## Application des effets spéciaux

Ajoutez un vaste choix d'effets aux images lors de la prise de vue.

### 1 Choisissez un mode de prise de vue.

- Exécutez l'étape 1 de « Scènes données » (📖43) pour choisir un mode de prise de vue.

### 2 Photographiez ou filmez.

#### Prises de vue aux couleurs éclatantes (Super éclatant)

► Photos ► Vidéos

- Prises de vue aux couleurs riches et éclatantes.





#### Prises de vue postérisées (Effet poster)

► Photos ► Vidéos

- Prises de vue ressemblant à une affiche ou une illustration ancienne.



- En modes  et , essayez de prendre d'abord des photos tests pour vous assurer d'obtenir les résultats désirés.

## Prise de vue avec un effet d'objectif à très grand angle (Effet très grand angle)

► Photos ► Vidéos

Photographiez avec l'effet de distorsion obtenu avec un objectif à très grand angle.

### 1 Choisissez .

- Exécutez l'étape 1 de « Scènes données » (📖43) et choisissez .

### 2 Choisissez un niveau d'effet.

- Appuyez sur la touche [DISP], appuyez sur les touches [◀] [▶] pour choisir un niveau d'effet et appuyez à nouveau sur la touche [DISP].
- Une prévisualisation de votre photo avec l'effet appliqué est affichée.

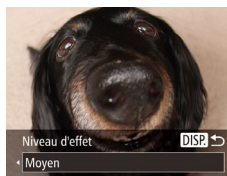

### 3 Prenez la photo.



- Essayez de prendre d'abord des photos tests pour vous assurer d'obtenir les résultats désirés.

Avant utilisation

Guide élémentaire

Guide avancé

1 Notions de base de l'appareil photo

2 Mode Auto

3 Autres modes de prise de vue

4 Mode P

5 Mode de lecture

6 Menu de réglage

7 Accessoires

8 Annexe

Index



## Prises de vue ressemblant à des modèles miniatures (Effet miniature)

► Photos ► Vidéos

Créez l'effet d'un modèle miniature, en rendant floues les zones d'image au-dessus et en dessous de la zone sélectionnée. Vous pouvez également réaliser des vidéos ressemblant à des scènes de modèles miniatures en choisissant la vitesse de lecture avant d'enregistrer la vidéo. Les personnes et les objets dans la scène se déplaceront rapidement pendant la lecture. Veuillez noter que le son n'est pas enregistré.

### 1 Choisissez [F5].

- Exécutez l'étape 1 de « Scènes données » (p.43) et choisissez [F5].
- Un cadre blanc s'affiche, indiquant la zone d'image qui ne sera pas floue.



### 2 Choisissez la zone sur laquelle maintenir la mise au point.

- Appuyez sur la touche [DISP].
- Déplacez la commande de zoom pour redimensionner le cadre et appuyez sur les touches [▲][▼] pour le déplacer.



### 3 Pour les vidéos, choisissez la vitesse de lecture de la vidéo.

- Appuyez sur la touche [MENU], puis appuyez sur les touches [◀][▶] pour choisir la vitesse.

### 4 Retournez à l'écran de prise de vue et photographiez ou filmez.

- Appuyez sur la touche [MENU] pour revenir à l'écran de prise de vue, puis photographiez ou filmez.

## Vitesse de lecture et durée de lecture estimée (pour un clip d'une minute)

Vitesse	Durée de lecture
5x	Environ 12 secondes
10x	Environ 6 secondes
20x	Environ 3 secondes



- Le zoom n'est pas disponible lors de l'enregistrement de vidéos. Pensez à régler le zoom avant la prise de vue.
- Essayez de prendre d'abord des photos tests pour vous assurer d'obtenir les résultats désirés.



- Pour basculer l'orientation du cadre (d'horizontal à vertical ou inversement), appuyez sur la touche [Ⓢ] à l'étape 2. Vous pouvez déplacer le cadre dans le sens vertical en appuyant sur les touches [◀][▶].
- Tenez l'appareil photo en position verticale pour modifier l'orientation du cadre.
- La qualité de l'image vidéo est de [EIVGA] à un rapport largeur-hauteur de [4:3] et de [EHD] à un rapport largeur-hauteur de [16:9] (p.36). Ces réglages de qualité ne peuvent pas être modifiés.

Avant utilisation

Guide élémentaire

Guide avancé

1 Notions de base de l'appareil photo

2 Mode Auto

3 Autres modes de prise de vue

4 Mode P

5 Mode de lecture

6 Menu de réglage

7 Accessoires

8 Annexe

Index



## Prise de vue avec un effet d'appareil photo-jouet (Effet Toy Camera)

► Photos ► Vidéos

Cet effet fait que les images ressemblent à des photos prises avec un appareil photo-jouet par le vignettage (coins de l'image plus sombres et plus flous) et le changement de la couleur globale.

### 1 Choisissez [📷].

- Exécutez l'étape 1 de « Scènes données » (📖43) et choisissez [📷].



### 2 Choisissez une teinte de couleur.

- Appuyez sur la touche [DISP], appuyez sur les touches [◀][▶] pour choisir une teinte de couleur et appuyez à nouveau sur la touche [DISP].
- Une prévisualisation de votre photo avec l'effet appliqué est affichée.

### 3 Prenez la photo.

Standard	Photos ressemblant aux images d'un appareil photo-jouet.
Chaud	Les images sont plus chaudes qu'avec l'option [Standard].
Froid	Les images sont plus froides qu'avec l'option [Standard].



- Essayez de prendre d'abord des photos tests pour vous assurer d'obtenir les résultats désirés.

## Prise de vue monochrome

► Photos ► Vidéos

Photographiez ou filmez en noir et blanc, sépia ou en bleu et blanc.

### 1 Choisissez [📷].

- Exécutez l'étape 1 de « Scènes données » (📖43) et choisissez [📷].



### 2 Choisissez une teinte de couleur.

- Appuyez sur la touche [DISP], appuyez sur les touches [◀][▶] pour choisir une teinte de couleur et appuyez à nouveau sur la touche [DISP].
- Une prévisualisation de votre photo avec l'effet appliqué est affichée.

### 3 Photographiez ou filmez.

Noir et blanc	Prises de vue en noir et blanc.
Sépia	Prises de vue au ton sépia.
Bleu	Prises de vue en bleu et blanc.

Avant utilisation

Guide élémentaire

Guide avancé

1 Notions de base de l'appareil photo

2 Mode Auto

3 Autres modes de prise de vue

4 Mode P

5 Mode de lecture

6 Menu de réglage

7 Accessoires

8 Annexe

Index



## Modes spéciaux destinés à d'autres fins

### Utilisation du retardateur avec détection des visages

► Photos ► Vidéos

L'appareil photo se déclenche environ deux secondes après avoir détecté que le visage d'une autre personne (celui du photographe, par exemple) est entré dans le champ de prise de vue (📖56). Ceci se révèle pratique lorsque vous souhaitez apparaître dans les photos de groupe ou dans des prises semblables.



#### 1 Choisissez [👤].

- Exécutez l'étape 1 de « Scènes données » (📖43) et choisissez [👤].

#### 2 Composez la scène et enfoncez le déclencheur à mi-course.

- Assurez-vous qu'un cadre vert s'affiche autour du visage mis au point et des cadres blancs autour des autres visages.

#### 3 Appuyez sur le déclencheur à fond.

- L'appareil photo accède alors au mode d'attente de prise de vue et [Regarder vers l'appareil pour lancer le décompte.] s'affiche.
- La lampe clignote et le son du retardateur est émis.



#### 4 Rejoignez le groupe dans le champ de prise de vue et regardez vers l'appareil photo.

- Après que l'appareil photo a détecté un nouveau visage, le clignotement de la lampe et le son du retardateur s'accroissent. (Lorsque le flash se déclenche, la lampe reste allumée.) Environ deux secondes plus tard, l'appareil photo se déclenche.
- Pour annuler la prise de vue après avoir déclenché le retardateur, appuyez sur la touche [MENU].



- Même si votre visage n'est pas détecté une fois que vous avez rejoint les autres dans le champ de prise de vue, l'appareil photo se déclenche environ 15 secondes plus tard.
- Pour modifier le nombre de prises, après avoir choisi [👤] à l'étape 1, appuyez sur la touche [DISP], appuyez sur les touches [◀][▶] pour choisir le nombre de prises de vue, puis appuyez à nouveau sur la touche [DISP]. [Détec. clignem.] (📖39) n'est disponible que pour la dernière photo.

### Prise de vue d'expositions longues (Vitesse lente)

► Photos ► Vidéos

Spécifiez une vitesse d'obturation de 1 à 15 secondes pour prendre des expositions longues. Le cas échéant, montez l'appareil photo sur un trépied ou prenez d'autres mesures pour empêcher le bougé d'appareil photo.

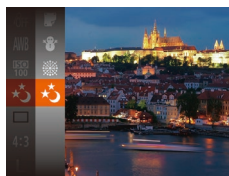

#### 1 Choisissez [⌘].

- Exécutez l'étape 1 de « Scènes données » (📖43) et choisissez [⌘].

Avant utilisation

Guide élémentaire

Guide avancé

1 Notions de base de l'appareil photo

2 Mode Auto

3 Autres modes de prise de vue

4 Mode P

5 Mode de lecture

6 Menu de réglage

7 Accessoires

8 Annexe

Index



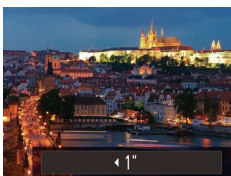

## 2 Choisissez la vitesse d'obturation.

- Appuyez sur la touche [▲], puis appuyez sur les touches [◀][▶] pour choisir la vitesse d'obturation, et appuyez sur la touche [⊞].

## 3 Vérifiez l'exposition.

- Appuyez sur le déclencheur à mi-course pour consulter l'exposition pour la vitesse d'obturation sélectionnée.

## 4 Prenez la photo.



- La luminosité de l'image à l'écran à l'étape 3, lorsque vous appuyez sur le déclencheur à mi-course, peut ne pas correspondre à la luminosité de vos photos.
- Avec une vitesse d'obturation de 1,3 seconde ou moins, vous ne pouvez pas prendre d'autres photos immédiatement, car l'appareil photo traite les images pour réduire le bruit.
- Réglez [Mode Stabilisé] sur [Arrêt] lors de l'utilisation d'un trépied ou d'autres moyens pour stabiliser l'appareil photo (📖60).



- Si le flash se déclenche, votre photo risque d'être surexposée. Dans ce cas, réglez le flash sur [🚫] et reprenez la photo (📖58).

Avant utilisation

Guide élémentaire

Guide avancé

1 Notions de base de l'appareil photo

2 Mode Auto

3 Autres modes de prise de vue

4 Mode P

5 Mode de lecture

6 Menu de réglage

7 Accessoires

8 Annexe

Index

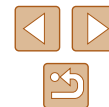



# 4

## Mode P

Des prises de vue plus saisissantes, selon vos préférences

- Les instructions dans ce chapitre s'appliquent à l'appareil photo placé sur le mode **[P]**.
- **[P]** : Programme AE ; AE : Exposition automatique
- Avant d'utiliser une fonction présentée dans ce chapitre dans les modes autres que **[P]**, assurez-vous que la fonction est disponible dans ce mode (📖106).

## Prise de vue dans le Programme AE (Mode [P])

► Photos ► Vidéos

Vous pouvez personnaliser plusieurs réglages de fonction selon vos préférences en matière de prise de vue.



### 1 Activez le mode [P].

- Exécutez l'étape 1 de « Scènes données » (📖43) et choisissez **[P]**.

### 2 Personnalisez les réglages à votre guise (📖50 – 📖60), puis photographiez ou filmez.



- Si l'appareil photo ne parvient pas à obtenir une exposition adéquate lorsque vous enfoncez le déclencheur à mi-course, la vitesse d'obturation et la valeur d'ouverture s'affichent en orange. Le cas échéant, essayez d'ajuster la vitesse ISO (📖51) ou d'activer le flash (si les sujets sont sombres, 📖58) pour obtenir une exposition adéquate.
- Les vidéos aussi peuvent être enregistrées en mode **[P]** en appuyant sur la touche vidéo. Cependant, certains réglages FUNC. (📖24) et MENU (📖25) peuvent être ajustés automatiquement pour l'enregistrement vidéo.

Avant utilisation

Guide élémentaire

Guide avancé

**1** Notions de base de l'appareil photo

**2** Mode Auto

**3** Autres modes de prise de vue

**4** Mode P

**5** Mode de lecture

**6** Menu de réglage

**7** Accessoires

**8** Annexe

Index



## Luminosité de l'image (Exposition)

### Réglage de la luminosité de l'image (Correction d'exposition)

► Photos ► Vidéos

Vous pouvez régler l'exposition standard définie par l'appareil photo par incréments de 1/3 de valeur dans une plage comprise entre -2 et +2.



- Appuyez sur la touche [▲]. Tout en regardant l'écran, appuyez sur les touches [◀][▶] pour régler la luminosité.
- Lorsque vous filmez des vidéos, filmez avec la barre de correction d'exposition affichée.
- Lorsque vous prenez des photos, appuyez sur la touche [Ⓜ] pour afficher le degré de correction d'exposition défini, puis photographiez.



- Vous pouvez également prendre des photos avec la barre de correction d'exposition affichée.
- Pendant l'enregistrement d'une vidéo, [AEL] s'affiche et l'exposition est verrouillée.

## Mémorisation de la luminosité/exposition de l'image (Mémorisation de l'exposition automatique)

► Photos ► Vidéos

Avant la prise de vue, vous pouvez mémoriser l'exposition ou vous pouvez spécifier séparément la mise au point et l'exposition.

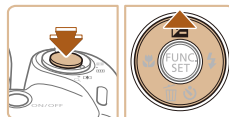

### 1 Mémorisez l'exposition.

- Dirigez l'appareil photo sur le sujet pour effectuer une prise de vue avec l'exposition mémorisée. Avec le déclencheur enfoncé à mi-course, appuyez sur la touche [▲].
- [AEL] s'affiche et l'exposition est mémorisée.
- Pour déverrouiller l'exposition automatique, relâchez le déclencheur et appuyez à nouveau sur la touche [▲]. Dans ce cas, [AEL] disparaît.

### 2 Cadrez et photographiez ou filmez.



- AE : Exposition automatique

Avant utilisation

Guide élémentaire

Guide avancé

**1** Notions de base de l'appareil photo

**2** Mode Auto

**3** Autres modes de prise de vue

**4** Mode P

**5** Mode de lecture

**6** Menu de réglage

**7** Accessoires

**8** Annexe

Index



## Modification de la méthode de mesure

► Photos ► Vidéos

Réglez la méthode de mesure (la manière dont la luminosité est mesurée) selon les conditions de prise de vue comme suit.



- Appuyez sur la touche [Ⓜ], choisissez [Ⓢ] dans le menu et choisissez l'option désirée (📖24).
- L'option configurée est maintenant affichée.

Evaluative	Convient aux conditions de prise de vue typiques, y compris en contre-jour. Règle automatiquement l'exposition en fonction des conditions de prise de vue.
Prédominance centrale	Détermine la luminosité moyenne de la lumière sur l'ensemble de la zone d'image, calculée en considérant la luminosité dans la zone centrale comme la plus importante.
Spot	Mesure limitée à la zone [ ] (zone de mesure spot) affichée au centre de l'écran.

## Modification de la vitesse ISO

► Photos ► Vidéos

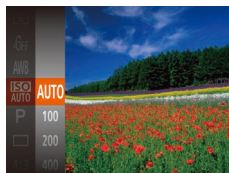

- Appuyez sur la touche [Ⓜ], choisissez [ISO] dans le menu et choisissez l'option désirée (📖24).
- L'option configurée est maintenant affichée.

AUTO	Règle automatiquement la vitesse ISO en fonction des conditions et du mode de prise de vue.	
100, 200	Basse	Pour une prise de vue à l'extérieur par beau temps.
400, 800	Légèrement basse	Pour une prise de vue par temps nuageux ou au crépuscule.
1600	Légèrement élevée	Pour une prise de vue nocturne ou dans une pièce sombre.



- Pour voir la vitesse ISO automatiquement déterminée lorsque vous avez réglé la vitesse ISO sur [AUTO], appuyez sur le déclencheur à mi-course.
- Bien que la sélection d'une vitesse ISO inférieure puisse réduire le grain des images, elle présente un plus grand risque de bougé de l'appareil photo et du sujet dans certaines conditions de prise de vue.
- Le choix d'une vitesse ISO élevée augmente la vitesse d'obturation, ce qui peut réduire le bougé de l'appareil photo et du sujet et augmenter la portée du flash. Cependant, les photos peuvent sembler granuleuses.

Avant utilisation

Guide élémentaire

Guide avancé

**1** Notions de base de l'appareil photo

**2** Mode Auto

**3** Autres modes de prise de vue

**4** Mode P

**5** Mode de lecture

**6** Menu de réglage

**7** Accessoires

**8** Annexe

Index



## Correction de la luminosité de l'image (i-contraste)

► Photos ► Vidéos

Avant la prise de vue, il est possible de détecter les zones de l'image trop claires ou trop sombres (comme les visages ou les arrière-plans) et d'ajuster automatiquement la luminosité optimale. Un contraste global insuffisant de l'image peut également être automatiquement corrigé avant la prise de vue pour faire ressortir davantage les sujets.



- Appuyez sur la touche [MENU], choisissez [i-contraste] sur l'onglet [📷], puis choisissez [Auto] (📖25).
- Une fois le réglage terminé, [i] s'affiche.



- Dans certaines conditions de prise de vue, la correction peut être inadéquate ou peut être à l'origine de l'aspect granuleux des images.



- Vous pouvez également corriger les images existantes (📖75).

## Couleurs des images





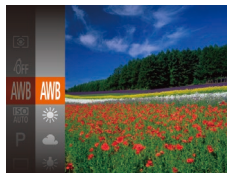

### Réglage de la balance des blancs

► Photos ► Vidéos

En réglant la balance des blancs (WB, white balance), les couleurs de l'image pour la scène photographiée ou filmée seront plus naturelles.



- Appuyez sur la touche [⊕], choisissez [AWB] dans le menu et choisissez l'option désirée (📖24).
- L'option configurée est maintenant affichée.

 Auto	Définit automatiquement la balance des blancs optimale en fonction des conditions de prise de vue.
 Lum.Naturel.	Pour une prise de vue à l'extérieur par beau temps.
 Nuageux	Pour une prise de vue par temps nuageux ou au crépuscule.
 Lum. Tungsten	Pour une prise de vue sous un éclairage incandescent ordinaire.
 Lum.Flou	Pour une prise de vue sous un éclairage fluorescent blanc.
 Lum.Flou H	Pour une prise de vue sous un éclairage fluorescent de type lumière du jour.
 Personnalisé	Pour le réglage manuel d'une balance des blancs personnalisée (📖53).

Avant utilisation

Guide élémentaire

Guide avancé

**1** Notions de base de l'appareil photo

**2** Mode Auto

**3** Autres modes de prise de vue

**4** Mode P

**5** Mode de lecture

**6** Menu de réglage

**7** Accessoires

**8** Annexe

Index



## Balance des blancs personnalisée

► Photos ► Vidéos

Pour obtenir des couleurs d'image ayant l'air naturelles sous la lumière sur votre photo, réglez la balance des blancs selon la source lumineuse de votre scène. Réglez la balance des blancs sous la même source lumineuse que celle qui éclairera votre prise.

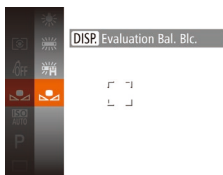

- Exécutez les étapes de « Réglage de la balance des blancs » (📖52) pour choisir [☑].
- Dirigez l'appareil photo sur un sujet complètement blanc, de sorte que tout l'écran soit blanc. Appuyez sur la touche [DISP].
- La teinte de l'écran change une fois que les données de la balance des blancs ont été enregistrées.



- Les couleurs peuvent ne pas avoir l'air naturelles si vous changez de réglages d'appareil photo après avoir enregistré les données de la balance des blancs.

## Modification des teintes de couleur de l'image (Mes couleurs)

► Photos ► Vidéos

Changez les teintes de couleur de l'image comme souhaité, en convertissant par exemple les images en sépia ou en noir et blanc.

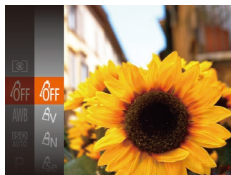

- Appuyez sur la touche [☑], choisissez [☑] dans le menu et choisissez l'option désirée (📖24).
- L'option configurée est maintenant affichée.

☑FF	Sans Mes coul.	–
☑V	Eclatant	Accentue le contraste et la saturation des couleurs ; les images sont plus nettes.
☑N	Neutre	Atténue le contraste et la saturation des couleurs ; les images sont plus douces.
☑Se	Sépia	Crée des images au ton sépia.
☑W	Noir et blanc	Crée des images en noir et blanc.
☑P	Diapositive	Associe les effets Bleu vif, Vert vif et Rouge vif pour produire des couleurs naturelles et intenses à la fois comme celles d'une diapositive.
☑L	Ton chair + clair	Éclaircit les teints de peau.
☑D	Ton chair + sombre	Assombrit les teints de peau.
☑B	Bleu vif	Accentue les bleus dans les images. Les sujets de couleur bleue, tels que le ciel ou l'océan, sont ainsi plus éclatants.
☑G	Vert vif	Accentue les verts dans les images. Les sujets de couleur verte, tels que les montagnes, les feuillages et autres sujets verts, sont ainsi plus éclatants.
☑R	Rouge vif	Accentue les rouges dans les images. Les sujets de couleur rouge sont ainsi plus éclatants.
☑C	Couleur perso.	Ajustez le contraste, la netteté, la saturation des couleurs et d'autres qualités comme souhaité (📖54).



- La balance des blancs (📖52) ne peut pas être réglée dans les modes [☑Se] ou [☑W].
- En modes [☑L] et [☑D], les couleurs autres que le teint de peau des personnes peuvent changer. Ces réglages peuvent ne pas produire les résultats escomptés avec certains teints de peau.

Avant utilisation

Guide élémentaire

Guide avancé

**1** Notions de base de l'appareil photo

**2** Mode Auto

**3** Autres modes de prise de vue

**4** Mode P

**5** Mode de lecture

**6** Menu de réglage

**7** Accessoires

**8** Annexe

Index



## Couleur personnalisée

► Photos ► Vidéos

Choisissez le niveau désiré pour le contraste de l'image, la netteté, la saturation des couleurs, le rouge, le vert, le bleu et les teints de peau dans une plage comprise entre 1 et 5.



### 1 Accédez à l'écran de réglage.

- Exécutez les étapes de « Modification des teintes de couleur de l'image (Mes couleurs) » (📖53) pour choisir [Ac], puis appuyez sur la touche [DISP].

### 2 Configurez le réglage.

- Appuyez sur les touches [▲][▼] pour choisir une option, puis spécifiez la valeur en appuyant sur les touches [◀][▶].
- Pour des effets plus importants/plus intenses (ou des teints de peau plus sombres), ajustez la valeur vers la droite et pour des effets plus faibles/plus clairs (ou des teints de peau plus clairs), ajustez la valeur vers la gauche.
- Appuyez sur la touche [DISP] pour terminer le réglage.

## Plage de prise de vue et mise au point

### Prise de vue en gros plan (Macro)

► Photos ► Vidéos

Pour limiter la mise au point sur les sujets proches, réglez l'appareil photo sur [🌻]. Pour en savoir plus sur la plage de mise au point, voir « Plage de prise de vue » (📖115).

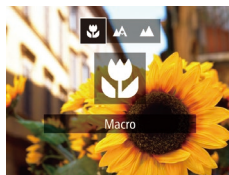

- Appuyez sur la touche [◀], puis sur les touches [◀][▶] pour choisir [🌻] et enfin sur la touche [📷].
- Une fois le réglage terminé, [🌻] s'affiche.



- Si le flash se déclenche, un vignettage peut se produire.
- Prenez garde de ne pas abîmer l'objectif.
- Dans la zone d'affichage de la barre jaune sous la barre de zoom, [🌻] devient gris et l'appareil photo ne fait pas la mise au point.



- Pour empêcher le bougé de l'appareil photo, essayez de monter l'appareil photo sur un trépied et d'effectuer la prise de vue avec l'appareil photo réglé sur [🌻] (📖34).

Avant utilisation

Guide élémentaire

Guide avancé

1 Notions de base de l'appareil photo

2 Mode Auto

3 Autres modes de prise de vue

4 Mode P

5 Mode de lecture

6 Menu de réglage

7 Accessoires

8 Annexe

Index



## Prise de vue de sujets éloignés (Infini)

► Photos ► Vidéos

Pour limiter la mise au point sur les sujets éloignés, réglez l'appareil photo sur [∞]. Pour en savoir plus sur la plage de mise au point, voir « Plage de prise de vue » (📖115).



- Appuyez sur la touche [◀], puis sur les touches [◀][▶] pour choisir [∞] et enfin sur la touche [OK].
- Une fois le réglage terminé, [∞] s'affiche.

## Téléconvertisseur numérique

► Photos ► Vidéos

La distance focale de l'objectif peut être augmentée d'environ 1,6x ou 2,0x. Ceci permet de réduire le bougé de l'appareil photo étant donné que la vitesse d'obturation est plus rapide que si vous aviez effectué un zoom avant (y compris avec le zoom numérique) au même facteur de zoom.



- Appuyez sur la touche [MENU], choisissez [Zoom numér.] sur l'onglet [📷], puis choisissez l'option désirée (📖25).
- L'affichage est agrandi et le facteur de zoom s'affiche à l'écran.



- Le téléconvertisseur numérique ne peut pas être utilisé avec les options Zoom numérique (📖33) ou Zoom sur pt AF (📖38).



- La vitesse d'obturation peut être équivalente lorsque vous déplacez la commande de zoom à fond vers [∞] pour le téléobjectif maximum et lorsque vous effectuez un zoom avant pour agrandir le sujet à la même taille en exécutant l'étape 2 de « Zoom avant rapproché sur des sujets (Zoom numérique) » (📖33).

## Modification du mode Zone AF

► Photos ► Vidéos

Modifiez le mode zone AF (autofocus) selon les conditions de prise de vue comme suit.



- Appuyez sur la touche [MENU], choisissez [Zone AF] sur l'onglet [📷], puis choisissez l'option désirée (📖25).

### Centre

► Photos ► Vidéos

Une zone AF est affichée au centre. Pratique pour faire une mise au point fiable.



- Une zone AF jaune s'affiche avec [📷] si l'appareil photo ne peut pas faire la mise au point lorsque vous enfoncez le déclencheur à mi-course.



- Pour réduire la taille de la zone AF, appuyez sur la touche [MENU] et réglez [Taille zone AF] sur l'onglet [📷] sur [Petit] (📖25).
- La taille de la zone AF est réglée sur [Normal] en cas d'utilisation du zoom numérique (📖33) ou du téléconvertisseur numérique (📖55).
- Pour cadrer la scène de sorte que les sujets se trouvent au bord ou dans un coin, dirigez d'abord l'appareil photo pour capturer le sujet dans une zone AF, puis maintenez enfoncé le déclencheur à mi-course. Tout en continuant à maintenir enfoncé le déclencheur à mi-course, recadrez la scène à votre guise, puis enfoncez à fond le déclencheur (Mémorisation de la mise au point).
- La position de la zone AF est agrandie lorsque vous enfoncez le déclencheur à mi-course et que [Zoom sur pt AF] (📖38) est réglé sur [Marche].

Avant utilisation

Guide élémentaire

Guide avancé

1 Notions de base de l'appareil photo

2 Mode Auto

3 Autres modes de prise de vue

4 Mode P

5 Mode de lecture

6 Menu de réglage

7 Accessoires

8 Annexe

Index



## AiAF visage

► Photos ► Vidéos

- Détecte les visages des personnes et règle la mise au point, l'exposition (mesure évaluative uniquement) et la balance des blancs (RAW) uniquement).
- Après avoir dirigé l'appareil photo sur le sujet, un cadre blanc s'affiche autour du visage de la personne déterminée par l'appareil photo comme étant le sujet principal, et un maximum de deux cadres gris s'affiche autour des autres visages détectés.
- Lorsque l'appareil photo détecte un mouvement, les cadres suivent les sujets en mouvement dans des limites déterminées.
- Une fois que vous avez appuyé sur le déclencheur à mi-course, un maximum de neuf cadres verts s'affiche autour des visages mis au point.



- Si l'appareil photo ne détecte aucun visage ou si seulement des cadres gris (pas de cadre blanc) s'affichent, un maximum de neuf cadres verts s'affiche dans la zone mise au point lorsque vous enfoncez le déclencheur à mi-course.
- Si aucun visage n'est détecté lorsque le mode AF servo (57) est réglé sur [Marche], la zone AF s'affiche au centre de l'écran lorsque vous enfoncez le déclencheur à mi-course.
- Exemples de visages non détectés :
  - Sujets éloignés ou très proches
  - Sujets sombres ou clairs
  - Visages de profil, en angle ou partiellement cachés
- L'appareil photo peut confondre des sujets non humains avec des visages.
- Aucune zone AF ne s'affiche si l'appareil photo ne peut pas faire la mise au point lorsque vous enfoncez le déclencheur à mi-course.

## Choix des sujets sur lesquels effectuer la mise au point (Suivi AF)

► Photos ► Vidéos

Prenez la photo après avoir choisi un sujet à mettre au point en procédant comme suit.

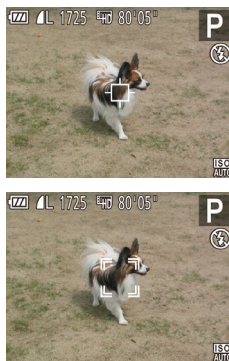

### 1 Choisissez [Suivi AF].

- Exécutez les étapes de « Modification du mode Zone AF » (55) pour choisir [Suivi AF].
- [AF] s'affiche au centre de l'écran.

### 2 Choisissez le sujet sur lequel effectuer la mise au point.

- Dirigez l'appareil photo de sorte que [AF] se trouve sur le sujet désiré, puis appuyez sur la touche [◀].

- Une fois le sujet détecté, l'appareil photo émet un bip et [AF] s'affiche. Même si le sujet bouge, l'appareil photo continue de suivre le sujet dans des limites déterminées.
- Si aucun sujet n'est détecté, [AF] s'affiche.

- Pour annuler le suivi, appuyez à nouveau sur la touche [◀].

### 3 Prenez la photo.

- Appuyez sur le déclencheur à mi-course. [AF] est remplacé par un [ ] bleu qui suit le sujet tandis que l'appareil photo continue de régler la mise au point et l'exposition (AF servo) (57).
- Appuyez sur le déclencheur à fond pour prendre la photo.
- Même après la prise de vue, [AF] reste affiché et l'appareil photo continue de suivre le sujet.

Avant utilisation

Guide élémentaire

Guide avancé

1 Notions de base de l'appareil photo

2 Mode Auto

3 Autres modes de prise de vue

4 Mode P

5 Mode de lecture

6 Menu de réglage

7 Accessoires

8 Annexe

Index

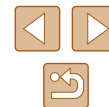





- [AF servo] (📖57) est réglé sur [Marche] et ne peut pas être modifié.
- Le suivi peut se révéler impossible si les sujets sont trop petits ou se déplacent trop rapidement ou encore si la couleur ou la luminosité du sujet est trop proche de celle de l'arrière-plan.
- [Zoom sur pt AF] sur l'onglet [📷] (📖25) n'est pas disponible.
- [👁] et [▲] ne sont pas disponibles.



- L'appareil photo peut détecter des sujets même si vous enfoncez le déclencheur à mi-course sans appuyer sur la touche [◀]. Après la prise de vue, [📷] s'affiche au centre de l'écran.



- La mise au point peut se révéler impossible dans certaines conditions de prise de vue.
- Dans de faibles conditions d'éclairage, l'AF servo peut ne pas s'activer (les zones AF ne deviennent pas bleues) lorsque vous appuyez sur le déclencheur à mi-course. Dans ce cas, la mise au point et l'exposition sont réglées conformément au mode de zone AF spécifié.
- Si vous ne parvenez pas à obtenir une exposition adéquate, la vitesse d'obturation et la valeur d'ouverture s'affichent en orange. Relâchez le déclencheur, puis enfoncez-le à nouveau à mi-course.
- La prise de vue avec mémorisation de la mise au point automatique n'est pas disponible.
- [Zoom sur pt AF] sur l'onglet [📷] (📖25) n'est pas disponible.
- Non disponible en cas d'utilisation du retardateur (📖33).

Avant utilisation

Guide élémentaire

Guide avancé

1 Notions de base de l'appareil photo

2 Mode Auto

3 Autres modes de prise de vue

4 Mode P

5 Mode de lecture

6 Menu de réglage

7 Accessoires

8 Annexe

Index

## Prise de vue avec la fonction AF servo

► Photos ► Vidéos

Grâce à ce mode, vous ne rateriez plus les photos de sujets en mouvement, car l'appareil photo continue la mise au point sur le sujet et ajuste l'exposition tant que vous appuyez sur le déclencheur à mi-course.



### 1 Configurez le réglage.

- Appuyez sur la touche [MENU], choisissez [AF servo] sur l'onglet [📷], puis choisissez [Marche] (📖25).

### 2 Faites la mise au point.

- La mise au point et l'exposition sont conservées à l'endroit où la zone AF bleue s'affiche tandis que vous enfoncez le déclencheur à mi-course.

## Modification du réglage de mise au point

► Photos ► Vidéos

Vous pouvez modifier le fonctionnement par défaut de l'appareil photo consistant à maintenir en continu la mise au point sur les sujets sur lesquels il est dirigé, même lorsque le déclencheur n'est pas enfoncé. À l'inverse, vous pouvez limiter la mise au point de l'appareil photo au moment où vous appuyez sur le déclencheur à mi-course.



- Appuyez sur la touche [MENU], choisissez [AF continu] sur l'onglet [📷], puis choisissez [Arrêt] (📖25).

Marche	Permet d'éviter de rater des occasions soudaines de photo, car l'appareil photo maintient continuellement la mise au point sur les sujets jusqu'à ce que vous appuyiez sur le déclencheur à mi-course.
Arrêt	Économise la batterie, car l'appareil photo ne fait pas continuellement la mise au point.

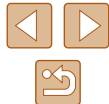

## Prise de vue avec mémorisation de la mise au point automatique

► Photos ► Vidéos

Il est possible de mémoriser la mise au point. Après avoir mémorisé la mise au point, la position focale reste inchangée, même lorsque vous retirez le doigt du déclencheur.

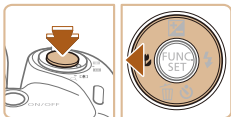

### 1 Mémorisez la mise au point.

- Avec le déclencheur enfoncé à mi-course, appuyez sur la touche [AF-ON].
- La mise au point est désormais mémorisée et [AF-L] s'affiche.
- Pour déverrouiller la mise au point, relâchez le déclencheur et appuyez à nouveau sur la touche [AF-ON]. Dans ce cas, [AF-L] disparaît.

### 2 Cadrez et photographiez ou filmez.

## Flash

### Modification du mode de flash

► Photos ► Vidéos

Vous pouvez modifier le mode de flash selon la scène de prise de vue. Pour en savoir plus sur la portée du flash, voir « Portée du flash » (p. 114).

### 1 Soulevez le flash.

### 2 Configurez le réglage.

- Appuyez sur la touche [ZOOM IN], puis sur les touches [ZOOM IN] et [ZOOM IN] pour choisir un mode de flash et enfin sur la touche [OK].
- L'option configurée est maintenant affichée.

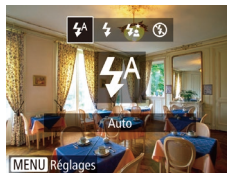

- Il n'est pas possible d'accéder à l'écran de réglage en appuyant sur la touche [ZOOM IN] lorsque le flash est rabattu. Soulevez le flash manuellement au préalable.

### ■ Auto

Se déclenche automatiquement si la luminosité est trop faible.

### ■ Marche

Se déclenche pour chaque prise.

### ■ Synchro lente

Se déclenche pour éclairer le sujet principal (une personne, par exemple) pendant la prise de vue à une vitesse d'obturation lente pour éclairer les arrière-plans hors de portée du flash.

Avant utilisation

Guide élémentaire

Guide avancé

1 Notions de base de l'appareil photo

2 Mode Auto

3 Autres modes de prise de vue

4 Mode P

5 Mode de lecture

6 Menu de réglage

7 Accessoires

8 Annexe

Index





- En mode [📷], montez l'appareil photo sur un trépied ou prenez d'autres mesures pour le stabiliser et empêcher le bougé de l'appareil photo. Par ailleurs, il est recommandé de régler [Mode Stabilisé] sur [Arrêt] lors de l'utilisation d'un trépied ou d'autres moyens pour maintenir en place l'appareil photo (📖60).
- En mode [📷], même après le déclenchement du flash, assurez-vous que le sujet principal ne bouge pas tant que le son du déclencheur est audible.

## Arrêt

Pour une prise de vue sans flash.



- Si une icône [📷] clignotante s'affiche lorsque vous appuyez sur le déclencheur à mi-course dans de faibles conditions d'éclairage provoquant un bougé de l'appareil photo, montez l'appareil photo sur un trépied ou prenez d'autres mesures pour le stabiliser.

## Prise de vue avec mémorisation de l'exposition au flash

► Photos ► Vidéos

Tout comme pour la mémorisation de l'exposition automatique (📖50), vous pouvez mémoriser l'exposition pour les prises de vue au flash.

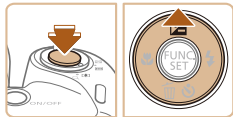

### 1 Soulevez le flash et réglez le flash sur [📷] (📖58).

### 2 Mémorisez l'exposition au flash.

- Dirigez l'appareil photo sur le sujet pour effectuer une prise de vue avec l'exposition mémorisée. Avec le déclencheur enfoncé à mi-course, appuyez sur la touche [▲].
- Le flash se déclenche et lorsque [FEL] s'affiche, le niveau de puissance du flash est conservé.

- Pour déverrouiller l'exposition au flash, relâchez le déclencheur et appuyez à nouveau sur la touche [▲]. Dans ce cas, [FEL] disparaît.

## 3 Cadrez et prenez la photo.



- FE : Exposition au flash

## Autres réglages

### Modification du taux de compression (Qualité de l'image)

► Photos ► Vidéos

Choisissez entre deux taux de compression, [S] (Super-Fin) et [L] (Fin), comme suit. Pour des indications sur le nombre de photos qu'une carte mémoire peut contenir d'après chaque taux de compression, voir « Nombre de prises de vue par carte mémoire » (📖114).



- Appuyez sur la touche [📷], choisissez [L] dans le menu et choisissez l'option désirée (📖24).

Avant utilisation

Guide élémentaire

Guide avancé

1 Notions de base de l'appareil photo

2 Mode Auto

3 Autres modes de prise de vue

4 Mode P

5 Mode de lecture

6 Menu de réglage

7 Accessoires

8 Annexe

Index



## Modification des réglages de l'option Mode Stabilisé

► Photos ► Vidéos

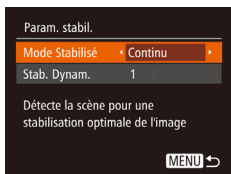

### 1 Accédez à l'écran de réglage.

- Appuyez sur la touche [MENU], choisissez [Param. stabil.] sur l'onglet [📷], puis appuyez sur la touche [📖25].

### 2 Configurez le réglage.

- Choisissez [Mode Stabilisé], puis choisissez l'option désirée (📖25).

Continu	La stabilisation d'image optimale selon les conditions de prise de vue est automatiquement appliquée (Stabilisateur intelligent) (📖32).
Prise de vue*	La stabilisation de l'image est uniquement active au moment de la prise de vue.
Arrêt	La stabilisation de l'image est désactivée.

\* Le réglage passe sur [Continu] pour l'enregistrement vidéo.



- Si la stabilisation de l'image ne parvient pas à empêcher le bougé de l'appareil photo, montez l'appareil photo sur un trépied ou prenez d'autres mesures pour le stabiliser. Dans ce cas, réglez [Mode Stabilisé] sur [Arrêt].

## Enregistrement vidéo avec des sujets à la taille affichée avant l'enregistrement

► Photos ► Vidéos

En principe, après le lancement de l'enregistrement vidéo, la zone d'affichage de l'image change et les sujets sont agrandis pour permettre la correction d'un bougé important de l'appareil photo. Pour filmer des sujets à la taille affichée avant l'enregistrement, vous pouvez choisir de ne pas réduire un bougé important de l'appareil photo.



- Exécutez les étapes de « Modification des réglages de l'option Mode Stabilisé » (📖60) pour accéder à l'écran [Param. stabil.].
- Choisissez [Stab. Dynam.], puis [2] (📖25).



- Lorsque la qualité de l'image vidéo est définie sur [E.VGA] (📖37), le paramètre [Stab. Dynam.] est réglé sur [1] et ne peut pas être modifié.
- Vous pouvez également régler [Mode Stabilisé] sur [Arrêt], de sorte que les sujets soient enregistrés à la taille affichée avant l'enregistrement.

Avant utilisation

Guide élémentaire

Guide avancé

1 Notions de base de l'appareil photo

2 Mode Auto

3 Autres modes de prise de vue

4 Mode P

5 Mode de lecture

6 Menu de réglage

7 Accessoires

8 Annexe

Index



# 5

## Mode de lecture

Amusez-vous à voir vos prises de vue et parcourez-les ou modifiez-les de différentes façons

- En vue de préparer l'appareil photo pour ces opérations, appuyez sur la touche [▶] pour activer le mode de lecture.



- Il peut s'avérer impossible de lire ou d'éditer les images qui ont été renommées ou préalablement éditées sur un ordinateur, ou les images d'autres appareils photo.

## Affichage

► Photos ► Vidéos

Après avoir pris des photos ou filmé des vidéos, vous pouvez les afficher sur l'écran comme suit.



### 1 Activez le mode de lecture.

- Appuyez sur la touche [▶].
- Votre dernière photo est affichée.



### 2 Parcourez vos images.

- Pour afficher l'image précédente, appuyez sur la touche [◀]. Pour afficher l'image suivante, appuyez sur la touche [▶].

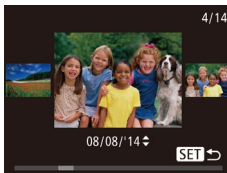

- Pour accéder à cet écran (Mode de défilement de l'affichage), maintenez enfoncées les touches [◀][▶] pendant au moins une seconde. Dans ce mode, appuyez sur les touches [◀][▶] pour parcourir les images.
- Pour revenir au mode d'affichage image par image, appuyez sur la touche [⊕].
- Pour parcourir les images regroupées par date de prise de vue, appuyez sur les touches [▲][▼] en mode de défilement de l'affichage.

Avant utilisation

Guide élémentaire

Guide avancé

1 Notions de base de l'appareil photo

2 Mode Auto

3 Autres modes de prise de vue

4 Mode P

5 Mode de lecture

6 Menu de réglage

7 Accessoires

8 Annexe

Index





- Les vidéos sont identifiées par une icône [SET ▶]. Pour lire des vidéos, allez à l'étape 3.

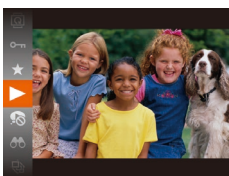

### 3 Lisez les vidéos.

- Pour démarrer la lecture, appuyez sur la touche [▶], appuyez sur les touches [▲][▼] pour choisir [▶], puis appuyez à nouveau sur la touche [▶].

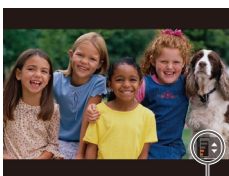

### 4 Réglez le volume.

- Appuyez sur les touches [▲][▼] pour régler le volume.
- Pour régler le volume lorsque l'indicateur de volume (1) n'est plus affiché, appuyez sur les touches [▲][▼].

(1)

### 5 Suspendez la lecture.

- Pour suspendre ou reprendre la lecture, appuyez sur la touche [⏸].
- Une fois la vidéo terminée, [SET ▶] s'affiche.



- Pour passer au mode de prise de vue depuis le mode de lecture, appuyez sur le déclencheur à mi-course.
- Pour désactiver le défilement de l'affichage, choisissez MENU (⏸25) ▶ l'onglet [▶] ▶ [Défil. affich.] ▶ [Arrêt].
- Pour que la prise de vue la plus récente s'affiche lorsque vous accédez au mode de lecture, choisissez MENU (⏸25) ▶ l'onglet [▶] ▶ [Poursuivre] ▶ [Dern. enr.].
- Pour changer la transition entre les images, accédez à MENU (⏸25) et sélectionnez l'effet de votre choix sur l'onglet [▶] ▶ [Transition].

## Changement de mode d'affichage

▶ Photos ▶ Vidéos

Appuyez sur la touche [DISP] pour voir d'autres informations à l'écran ou pour masquer les informations. Pour en savoir plus sur les informations affichées, voir « Lecture (affichage d'informations détaillées) » (📖105).

	Aucune information affichée
	Affichage simple
	Affichage d'informations détaillées

### ■ Avertissement de surexposition (pour les hautes lumières de l'image)

▶ Photos ▶ Vidéos

Les hautes lumières délavées sur l'image clignotent dans l'affichage d'informations détaillées (📖62).

Avant utilisation

Guide élémentaire

Guide avancé

1 Notions de base de l'appareil photo

2 Mode Auto

3 Autres modes de prise de vue

4 Mode P

5 Mode de lecture

6 Menu de réglage

7 Accessoires

8 Annexe

Index



## Histogramme

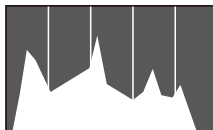

- Le graphique dans l'affichage d'informations détaillées (62) est un histogramme indiquant la distribution de la luminosité sur l'image. L'axe horizontal représente le niveau de luminosité et l'axe vertical le pourcentage de l'image pour chaque niveau de luminosité. L'histogramme permet de vérifier l'exposition.

► Photos ► Vidéos

## Navigation et filtrage des images

### Navigation dans les images d'un index

► Photos ► Vidéos

En affichant plusieurs images dans un index, vous pouvez rapidement trouver les images que vous recherchez.



#### 1 Affichez les images dans un index.

- Déplacez la commande de zoom vers [Q] pour afficher les images dans un index. Si vous déplacez à nouveau la commande de zoom, le nombre d'images affichées augmente.
- Pour afficher moins d'images, déplacez la commande de zoom vers [Q]. Moins d'images s'affichent chaque fois que vous déplacez la commande de zoom.



#### 2 Choisissez une image.

- Appuyez sur les touches [▲][▼][◀][▶] pour choisir une image.
- Un cadre orange s'affiche autour de l'image sélectionnée.
- Appuyez sur la touche [Q] pour voir l'image sélectionnée dans l'affichage image par image.

Avant utilisation

Guide élémentaire

Guide avancé

1 Notions de base de l'appareil photo

2 Mode Auto

3 Autres modes de prise de vue

4 Mode P

5 Mode de lecture

6 Menu de réglage

7 Accessoires

8 Annexe





Index



## Trouver des images correspondant aux critères spécifiés

► Photos ► Vidéos

Trouvez rapidement les images souhaitées sur une carte mémoire pleine d'images en filtrant l'affichage des images d'après les critères que vous avez spécifiés. Vous pouvez également protéger (📖67) ou supprimer (📖69) ces images toutes à la fois.

 Personnes	Affiche les images avec les visages détectés.
 Saut par date	Affiche les images prises à une date spécifique.
 Favoris	Affiche les images marquées comme favoris (📖72).
 Image/vidéo	Affiche uniquement les photos ou les vidéos.

### 1 Choisissez un critère de recherche.

- Appuyez sur la touche [🔍], choisissez [👤] dans le menu et choisissez un critère (📖24).
- Lorsque vous avez sélectionné [📅] ou [👤], choisissez le critère en appuyant sur les touches [▲][▼][◀][▶] sur l'écran affiché, puis appuyez sur la touche [🔍].

### 2 Affichez les images filtrées.

- Les images correspondant à vos critères s'affichent dans des cadres jaunes. Pour ne voir que ces images, appuyez sur les touches [◀][▶].
- Pour annuler l'affichage filtré, choisissez [👤] à l'étape 1.



- Si l'appareil photo n'a trouvé aucune image correspondant à certains critères, ces critères ne sont pas disponibles.



- Pour afficher ou masquer les informations, appuyez sur la touche [DISP] à l'étape 2.
- Les options d'affichage des images trouvées (à l'étape 2) comprennent « Navigation dans les images d'un index » (📖63), « Agrandissement des images » (📖65) et « Affichage des diaporamas » (📖65). Vous pouvez également appliquer les opérations d'images à toutes les images trouvées, en choisissant [Protéger ttes im. trouvées] dans « Protection des images » (📖67) ou [Sél. ttes im. trouvées] dans « Effacement de plusieurs images en une fois » (📖69), « Ajout d'images à la liste d'impression (DPOF) » (📖95) ou « Ajout d'images à un livre photo » (📖97).
- Si vous modifiez des images et les sauvegardez en tant que nouvelles images (📖73 – 📖76), un message s'affiche et les images précédemment trouvées ne sont plus affichées.

Avant utilisation

Guide élémentaire

Guide avancé

**1** Notions de base de l'appareil photo

**2** Mode Auto

**3** Autres modes de prise de vue

**4** Mode P

**5** Mode de lecture

**6** Menu de réglage

**7** Accessoires

**8** Annexe

Index





## Options d'affichage des images

### Agrandissement des images

► Photos ► Vidéos

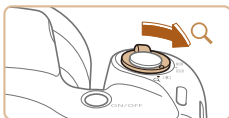

(1)

#### 1 Agrandissez une image.

- Si vous déplacez la commande de zoom vers [Q], l'image est zoomée et agrandie, et [SET] s'affiche. Vous pouvez agrandir les images jusqu'à environ 10x en maintenant la commande de zoom.
- La position approximative de la zone affichée (1) est indiquée à titre de référence.
- Pour faire un zoom arrière, déplacez la commande de zoom vers [Z]. Vous pouvez revenir à l'affichage image par image en la maintenant.

#### 2 Déplacez la position d'affichage et changez d'images selon vos besoins.

- Pour déplacer la position d'affichage, appuyez sur les touches [▲][▼][◀][▶].
- Avec [SET] affiché, vous pouvez passer sur [SET] en appuyant sur la touche [⊕]. Pour passer à d'autres images pendant le zoom, appuyez sur les touches [◀][▶]. Appuyez à nouveau sur la touche [⊕] pour rétablir le réglage initial.



- Vous pouvez revenir à l'affichage image par image depuis l'affichage agrandi en appuyant sur la touche [MENU].

## Affichage des diaporamas

► Photos ► Vidéos

Lisez automatiquement les images d'une carte mémoire comme suit. Chaque image s'affiche pendant environ trois secondes.



- Appuyez sur la touche [⊕], choisissez [⊕] dans le menu et choisissez l'option désirée (p.24).
- Le diaporama débutera après l'affichage pendant quelques secondes de [Chargement de l'image].
- Appuyez sur la touche [MENU] pour arrêter le diaporama.



- Les fonctions du Mode éco de l'appareil photo (p.23) sont désactivées pendant les diaporamas.



- Pour suspendre ou reprendre un diaporama, appuyez sur la touche [⊕].
- Vous pouvez passer à d'autres images pendant la lecture en appuyant sur les touches [◀][▶]. Pour effectuer une avance rapide ou un retour rapide, maintenez enfoncées les touches [◀][▶].
- Dans l'affichage filtré (p.64), seules les images correspondant aux critères de recherche sont lues.

Avant utilisation

Guide élémentaire

Guide avancé

1 Notions de base de l'appareil photo

2 Mode Auto

3 Autres modes de prise de vue

4 Mode P

5 Mode de lecture

6 Menu de réglage

7 Accessoires

8 Annexe

Index



## Modification des réglages du diaporama

Vous pouvez configurer la répétition d'un diaporama et vous pouvez modifier les transitions entre les images et la durée d'affichage de chaque image.

### 1 Accédez à l'écran de réglage.

- Appuyez sur la touche [MENU] et choisissez [Diaporama] sur l'onglet [▶]



### 2 Configurez les réglages.

- Choisissez un élément de menu à configurer, puis choisissez l'option désirée (📖25).
- Pour lancer le diaporama avec vos réglages, choisissez [Débuter] et appuyez sur la touche [⏻].
- Pour revenir à l'écran de menu, appuyez sur la touche [MENU].



- [Durée lecture] ne peut pas être modifié lorsque [Bulles] est choisi dans [Effet].

## Lecture automatique d'images connexes (Défilement intelligent)

▶ Photos ▶ Vidéos

En se basant sur l'image actuelle, l'appareil photo offre quatre images que vous pourriez souhaiter voir. Après avoir choisi d'afficher une de ces images, l'appareil photo offre quatre autres images. C'est un moyen agréable de lire des images dans un ordre inattendu. Essayez cette fonction après avoir pris plusieurs photos dans différents types de scènes.

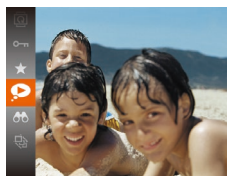

### 1 Choisissez le défilement intelligent.

- Appuyez sur la touche [⊕], puis choisissez [👁] dans le menu (📖24).
- Quatre images proposées s'affichent.



### 2 Choisissez une image.

- Appuyez sur les touches [▲][▼][◀][▶] pour choisir l'image que vous souhaitez afficher ensuite.
- L'image choisie est affichée au centre, entourée des quatre autres images proposées.
- Pour l'affichage plein écran de l'image centrale, appuyez sur la touche [⊕]. Pour rétablir l'affichage d'origine, appuyez à nouveau sur la touche [⊕].
- Appuyez sur la touche [MENU] pour rétablir l'affichage image par image.



- Le défilement intelligent n'est pas disponible si :
  - Il y a moins de 50 photos prises avec cet appareil photo
  - Une image non prise en charge est actuellement affichée
  - Les images apparaissent dans l'affichage filtré (📖64)

Avant utilisation

Guide élémentaire

Guide avancé

1 Notions de base de l'appareil photo

2 Mode Auto

3 Autres modes de prise de vue

4 Mode P

5 Mode de lecture

6 Menu de réglage

7 Accessoires

8 Annexe

Index



## Protection des images

► Photos ► Vidéos

Protégez les images importantes pour empêcher l'effacement accidentel par l'appareil photo (📖69).



- Appuyez sur la touche [⊕], puis choisissez [O] dans le menu (📖24). [Image protégée] s'affiche.
- Pour annuler la protection, répétez ce processus et choisissez à nouveau [O], puis appuyez sur la touche [⊕].



- Les images protégées sur une carte mémoire sont effacées si vous formatez la carte (📖80, 📖81).



- Les images protégées ne peuvent pas être effacées à l'aide de la fonction Effacer de l'appareil photo. Pour les effacer de cette façon, annulez d'abord la protection.

## Utilisation du menu



### 1 Accédez à l'écran de réglage.

- Appuyez sur la touche [MENU] et choisissez [Protéger] sur l'onglet [▶] (📖25).

### 2 Choisissez une méthode de sélection.

- Choisissez un élément de menu et une option à votre guise (📖25).
- Pour revenir à l'écran de menu, appuyez sur la touche [MENU].

## Sélection individuelle des images



### 1 Choisissez [Choisir].

- En exécutant l'étape 2 de « Utilisation du menu » (📖67), choisissez [Choisir] puis appuyez sur la touche [⊕].

### 2 Choisissez une image.

- Appuyez sur les touches [◀][▶] pour choisir une image, puis appuyez sur la touche [⊕]. [O] s'affiche.
- Pour annuler la sélection, appuyez à nouveau sur la touche [⊕]. [O] disparaît.
- Répétez ce processus pour spécifier d'autres images.

Avant utilisation

Guide élémentaire

Guide avancé

**1** Notions de base de l'appareil photo

**2** Mode Auto

**3** Autres modes de prise de vue

**4** Mode P

**5** Mode de lecture

**6** Menu de réglage

**7** Accessoires

**8** Annexe

Index





### 3 Protégez l'image.

- Appuyez sur la touche [MENU]. Un message de confirmation s'affiche.
- Appuyez sur les touches [◀][▶] pour choisir [OK], puis appuyez sur la touche [Ⓜ].



- Les images ne sont pas protégées si vous passez en mode de prise de vue ou mettez l'appareil photo hors tension avant de terminer le processus de réglage à l'étape 3.

## Sélection d'une plage

### 1 Choisissez [Sélectionner série].

- En exécutant l'étape 2 de « Utilisation du menu » (67), choisissez [Sélectionner série] puis appuyez sur la touche [Ⓜ].



### 2 Choisissez une première image.

- Appuyez sur la touche [Ⓜ].



- Appuyez sur les touches [◀][▶] pour choisir une image, puis appuyez sur la touche [Ⓜ].

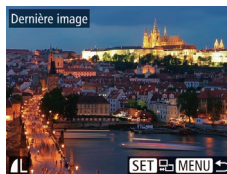
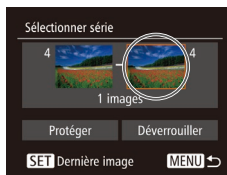

### 3 Choisissez une dernière image.

- Appuyez sur la touche [▶] pour choisir [Dernière image], puis appuyez sur la touche [Ⓜ].

- Appuyez sur les touches [◀][▶] pour choisir une image, puis appuyez sur la touche [Ⓜ].
- Les images avant la première image ne peuvent pas être sélectionnées comme dernière image.

### 4 Protégez les images.

- Appuyez sur la touche [▼] pour choisir [Protéger], puis appuyez sur la touche [Ⓜ].



- Pour annuler la protection des groupes d'images, choisissez [Déverrouiller] à l'étape 4.

Avant utilisation

Guide élémentaire

Guide avancé

**1** Notions de base de l'appareil photo

**2** Mode Auto

**3** Autres modes de prise de vue

**4** Mode P

**5** Mode de lecture

**6** Menu de réglage

**7** Accessoires

**8** Annexe

Index



## Protection de toutes les images en une fois

### 1 Choisissez [Protéger ttes im.].

- En exécutant l'étape 2 de « Utilisation du menu » (📖67), choisissez [Protéger ttes im.] puis appuyez sur la touche [⏏].

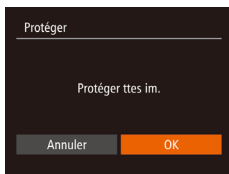

### 2 Protégez les images.

- Appuyez sur les touches [◀][▶] pour choisir [OK], puis appuyez sur la touche [⏏].

## Suppression de toute la protection en une fois

Vous pouvez supprimer la protection de toutes les images en même temps.

Pour supprimer la protection, choisissez [Déverrouiller ttes im.] à l'étape 1 de « Protection de toutes les images en une fois », puis effectuez les opérations de l'étape 2.

## Effacement d'images

► Photos ► Vidéos

Vous pouvez choisir et effacer les images inutiles une par une. Prenez garde lorsque vous effacez des images, car elles ne peuvent pas être récupérées. Cependant, les images protégées (📖67) ne peuvent pas être effacées.

### 1 Choisissez l'image à effacer.

- Appuyez sur les touches [◀][▶] pour choisir une image.

### 2 Effacez l'image.

- Appuyez sur la touche [▼].
- Lorsque [Effacer ?] s'affiche, appuyez sur les touches [◀][▶] pour choisir [Effacer], puis appuyez sur la touche [⏏].
- L'image actuelle est maintenant effacée.
- Pour annuler l'effacement, appuyez sur les touches [◀][▶] pour choisir [Annuler], puis appuyez sur la touche [⏏].



## Effacement de plusieurs images en une fois

Vous pouvez choisir plusieurs images pour les effacer en une fois. Prenez garde lorsque vous effacez des images, car elles ne peuvent pas être récupérées. Cependant, les images protégées (📖67) ne peuvent pas être effacées.

### Choix d'une méthode de sélection

#### 1 Accédez à l'écran de réglage.

- Appuyez sur la touche [MENU] et choisissez [Effacer] sur l'onglet [📖] (25).



Avant utilisation

Guide élémentaire

Guide avancé

1 Notions de base de l'appareil photo

2 Mode Auto

3 Autres modes de prise de vue

4 Mode P

5 Mode de lecture

6 Menu de réglage

7 Accessoires

8 Annexe

Index

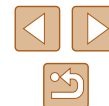



## 2 Choisissez une méthode de sélection.

- Appuyez sur les touches [▲][▼] pour choisir une méthode de sélection, puis appuyez sur la touche [OK].
- Pour revenir à l'écran de menu, appuyez sur la touche [MENU].

## Sélection individuelle des images

### 1 Choisissez [Choisir].

- En exécutant l'étape 2 de « Choix d'une méthode de sélection » (p. 69), choisissez [Choisir] puis appuyez sur la touche [OK].



### 2 Choisissez une image.

- Une fois l'image choisie en exécutant l'étape 2 de « Sélection individuelle des images » (p. 67), [✓] s'affiche.
- Pour annuler la sélection, appuyez à nouveau sur la touche [OK]. [✓] disparaît.
- Répétez ce processus pour spécifier d'autres images.

### 3 Effacez l'image.

- Appuyez sur la touche [MENU]. Un message de confirmation s'affiche.
- Appuyez sur les touches [◀][▶] pour choisir [OK], puis appuyez sur la touche [OK].



## Sélection d'une plage

### 1 Choisissez [Sélectionner série].

- En exécutant l'étape 2 de « Choix d'une méthode de sélection » (p. 69), choisissez [Sélectionner série] puis appuyez sur la touche [OK].

### 2 Choisissez les images.

- Exécutez les étapes 2 et 3 de « Sélection d'une plage » (p. 68) pour spécifier les images.

### 3 Effacez les images.

- Appuyez sur la touche [▼] pour choisir [Effacer], puis appuyez sur la touche [OK].



## Spécification de toutes les images en une fois

### 1 Choisissez [Sél. toutes vues].

- En exécutant l'étape 2 de « Choix d'une méthode de sélection » (p. 69), choisissez [Sél. toutes vues] puis appuyez sur la touche [OK].

### 2 Effacez les images.

- Appuyez sur les touches [◀][▶] pour choisir [OK], puis appuyez sur la touche [OK].

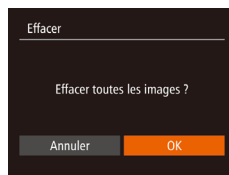

Avant utilisation

Guide élémentaire

Guide avancé

1 Notions de base de l'appareil photo

2 Mode Auto

3 Autres modes de prise de vue

4 Mode P

5 Mode de lecture

6 Menu de réglage

7 Accessoires

8 Annexe

Index

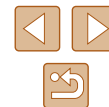

# Rotation des images

► Photos ► Vidéos

Changez l'orientation des images et sauvegardez-les comme suit.

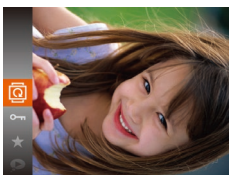

## 1 Choisissez [Rotation].

- Appuyez sur la touche [Rotation], puis choisissez [Rotation] dans le menu (📖24).

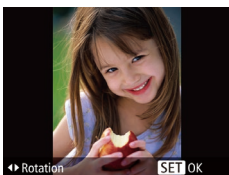

## 2 Faites pivoter l'image.

- Appuyez sur la touche [◀] ou [▶], selon le sens désiré. Chaque fois que vous appuyez sur la touche, l'image est pivotée de 90°. Appuyez sur la touche [Rotation] pour terminer le réglage.

## Utilisation du menu

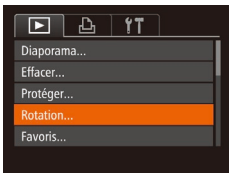

## 1 Choisissez [Rotation].

- Appuyez sur la touche [MENU] et choisissez [Rotation] sur l'onglet [▶] (📖25).



## 2 Faites pivoter l'image.

- Appuyez sur les touches [◀] ou [▶] pour choisir une image.
- L'image est pivotée de 90° chaque fois que vous appuyez sur la touche [Rotation].
- Pour revenir à l'écran de menu, appuyez sur la touche [MENU].



- La rotation n'est pas possible lorsque [Rotation auto] est réglé sur [Arrêt] (📖71).

## Désactivation de la rotation automatique

Exécutez ces étapes pour désactiver la rotation automatique de l'image, laquelle fait pivoter les images d'après l'orientation actuelle de l'appareil photo.



- Appuyez sur la touche [MENU], choisissez [Rotation auto] sur l'onglet [▶], puis choisissez [Arrêt] (📖25).



- Les images ne peuvent pas être pivotées (📖71) lorsque vous réglez [Rotation auto] sur [Arrêt]. Par ailleurs, les images déjà pivotées s'affichent dans le sens original.
- En mode de défilement intelligent (📖66), même si [Rotation auto] est réglé sur [Arrêt], les images prises à la verticale s'affichent verticalement et les images pivotées s'affichent dans le sens de leur rotation.

Avant utilisation

Guide élémentaire

Guide avancé

1 Notions de base de l'appareil photo

2 Mode Auto

3 Autres modes de prise de vue

4 Mode P

5 Mode de lecture

6 Menu de réglage

7 Accessoires

8 Annexe

Index

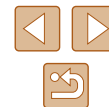

## Marquage des images comme favoris

► Photos ► Vidéos

Vous pouvez organiser les images en les marquant comme favoris. En choisissant une catégorie dans la lecture filtrée, vous pouvez restreindre les opérations suivantes à toutes ces images.

- « Affichage » (📖61), « Affichage des diaporamas » (📖65), « Protection des images » (📖67), « Effacement d'images » (📖69), « Ajout d'images à la liste d'impression (DPOF) » (📖95), « Ajout d'images à un livre photo » (📖97)



- Appuyez sur la touche [OK], puis choisissez [★] dans le menu (📖24).
- [Marqué comme favori] s'affiche.
- Pour annuler le marquage d'une image, répétez ce processus et choisissez à nouveau [★], puis appuyez sur la touche [OK].



### 2 Choisissez une image.

- Appuyez sur les touches [◀][▶] pour choisir une image, puis appuyez sur la touche [OK]. [★] s'affiche.
- Pour annuler le marquage d'une image, appuyez à nouveau sur la touche [OK]. [★] disparaît.
- Répétez ce processus pour choisir d'autres images.

### 3 Finalisez le processus de réglage.

- Appuyez sur la touche [MENU]. Un message de confirmation s'affiche.
- Appuyez sur les touches [◀][▶] pour choisir [OK], puis appuyez sur la touche [OK].



- Les images ne sont pas marquées comme favoris si vous passez en mode de prise de vue ou mettez l'appareil photo hors tension avant de terminer le processus de réglage à l'étape 3.



- Les images favorites sont classées trois étoiles (★★★☆☆) lorsqu'elles sont transférées vers des ordinateurs sous Windows 8 ou Windows 7. (Ne s'applique pas aux vidéos.)

## Utilisation du menu

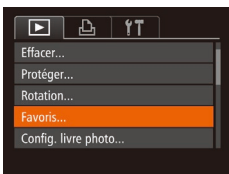

### 1 Choisissez [Favoris].

- Appuyez sur la touche [MENU] et choisissez [Favoris] sur l'onglet [▶] (📖25).

Avant utilisation

Guide élémentaire

Guide avancé

1 Notions de base de l'appareil photo

2 Mode Auto

3 Autres modes de prise de vue

4 Mode P

5 Mode de lecture

6 Menu de réglage

7 Accessoires

8 Annexe

Index





## Édition des photos



- L'édition des images (📖73 – 📖75) est disponible uniquement si la carte mémoire dispose d'assez d'espace libre.

## Recadrage des images

► Photos ► Vidéos

Sauvegardez une copie des images à une résolution inférieure.

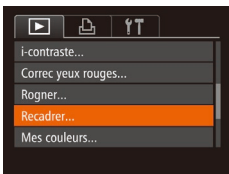

### 1 Choisissez [Recadrer].

- Appuyez sur la touche [MENU] et choisissez [Recadrer] sur l'onglet [📷] (📖25).

### 2 Choisissez une image.

- Appuyez sur les touches [◀][▶] pour choisir une image, puis appuyez sur la touche [📷].

### 3 Choisissez une taille d'image.

- Appuyez sur les touches [◀][▶] pour choisir la taille, puis appuyez sur la touche [📷].
- [Enregistrer nouvelle image ?] s'affiche.



### 4 Sauvegardez la nouvelle image.

- Appuyez sur les touches [◀][▶] pour choisir [OK], puis appuyez sur la touche [📷].
- L'image est désormais sauvegardée dans un nouveau fichier.

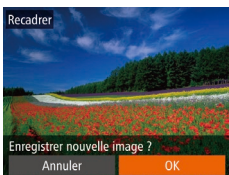

## 5 Examinez la nouvelle image.

- Appuyez sur la touche [MENU]. [Afficher nouvelle image ?] s'affiche.
- Appuyez sur les touches [◀][▶] pour choisir [Oui], puis appuyez sur la touche [📷].
- L'image sauvegardée est désormais affichée.



- L'édition n'est pas possible pour les images prises à une résolution de [Si] (📖37).



- Les images ne peuvent pas être recadrées à une résolution supérieure.

## Rognage

► Photos ► Vidéos

Vous pouvez spécifier une zone d'une image pour la sauvegarder dans un autre fichier d'image.

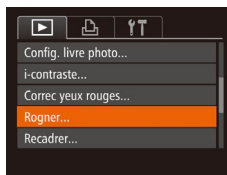

### 1 Choisissez [Rogner].

- Appuyez sur la touche [MENU] et choisissez [Rogner] sur l'onglet [📷] (📖25).

### 2 Choisissez une image.

- Appuyez sur les touches [◀][▶] pour choisir une image, puis appuyez sur la touche [📷].

Avant utilisation

Guide élémentaire

Guide avancé

1 Notions de base de l'appareil photo

2 Mode Auto

3 Autres modes de prise de vue

4 Mode P

5 Mode de lecture

6 Menu de réglage

7 Accessoires

8 Annexe

Index

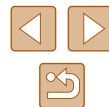

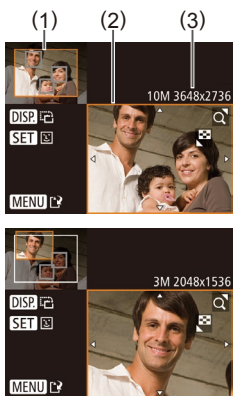

### 3 Ajustez le cadre de rognage.

- Un cadre s'affiche autour de la partie de l'image qui sera rognée (1).
- L'image d'origine est affichée dans le coin supérieur gauche et une prévisualisation de l'image rognée (2) est affichée dans le coin inférieur droit. Vous pouvez également voir la résolution après le rognage (3).
- Pour redimensionner le cadre, déplacez la commande de zoom.
- Pour déplacer le cadre, appuyez sur les touches [▲][▼][◀][▶].
- Pour modifier l'orientation du cadre, appuyez sur la touche [DISP].
- Les visages détectés sur l'image sont entourés des cadres gris sur l'image supérieure gauche. Pour rogner l'image selon ce cadre, appuyez sur la touche [⊕] pour basculer sur l'autre cadre.
- Appuyez sur la touche [MENU].

### 4 Sauvegardez l'image modifiée en tant que nouvelle image et examinez-la.

- Exécutez les étapes 4 et 5 de « Recadrage des images » (📖73).



- L'édition n'est pas possible pour les images prises à une résolution de [S] (📖37) ou recadrées à [S] (📖73).



- Les images compatibles avec le rognage ont le même rapport largeur-hauteur après le rognage.
- Les images rognées ont une résolution inférieure aux images non rognées.

## Modification des teintes de couleur de l'image (Mes couleurs)

► Photos ► Vidéos

Vous pouvez ajuster les couleurs de l'image, puis sauvegarder l'image éditée comme fichier distinct. Pour en savoir plus sur chaque option, voir « Modification des teintes de couleur de l'image (Mes couleurs) » (📖53).

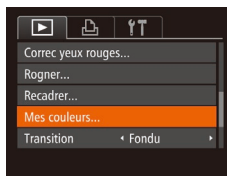

### 1 Choisissez [Mes couleurs].

- Appuyez sur la touche [MENU] et choisissez [Mes couleurs] sur l'onglet [▶] (📖25).

### 2 Choisissez une image.

- Appuyez sur les touches [◀][▶] pour choisir une image, puis appuyez sur la touche [⊕].

### 3 Choisissez une option.

- Appuyez sur les touches [◀][▶] pour choisir une option, puis appuyez sur la touche [⊕].

### 4 Sauvegardez l'image modifiée en tant que nouvelle image et examinez-la.

- Exécutez les étapes 4 et 5 de « Recadrage des images » (📖73).



- La qualité des photos que vous éditez de manière répétée de cette façon diminue à chaque fois et il se peut que vous n'obteniez pas la couleur désirée.



- La couleur des images éditées avec cette fonction peut légèrement varier de la couleur des images prises avec Mes couleurs (📖53).

Avant utilisation

Guide élémentaire

Guide avancé

1 Notions de base de l'appareil photo

2 Mode Auto

3 Autres modes de prise de vue

4 Mode P

5 Mode de lecture

6 Menu de réglage

7 Accessoires

8 Annexe

Index



## Correction de la luminosité de l'image (i-contraste)

► Photos ► Vidéos

Les zones de l'image excessivement sombres (comme les visages ou les arrière-plans) peuvent être détectées et automatiquement ajustées à une luminosité optimale. Un contraste général de l'image insuffisant est également automatiquement corrigé pour faire mieux ressortir les sujets. Choisissez parmi quatre degrés de correction, puis sauvegardez l'image en tant que fichier distinct.

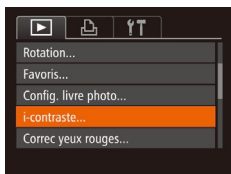

### 1 Choisissez [i-contraste].

- Appuyez sur la touche [MENU] et choisissez [i-contraste] sur l'onglet [📷] (📖25).

### 2 Choisissez une image.

- Appuyez sur les touches [◀][▶] pour choisir une image, puis appuyez sur la touche [📷].

### 3 Choisissez une option.

- Appuyez sur les touches [◀][▶] pour choisir une option, puis appuyez sur la touche [📷].

### 4 Sauvegardez l'image modifiée en tant que nouvelle image et examinez-la.

- Exécutez les étapes 4 et 5 de « Recadrage des images » (📖73).



- Pour certaines images, la correction peut se révéler imprécise ou provoquer l'aspect granuleux des images.
- Les images peuvent sembler granuleuses après des modifications répétées au moyen de cette fonction.



- Si [Auto] ne produit pas les résultats escomptés, essayez de corriger les images en utilisant [Faible], [Moyen] ou [Élevé].

## Correction des yeux rouges

► Photos ► Vidéos

Corrige automatiquement les images affectées par le phénomène des yeux rouges. Vous pouvez sauvegarder l'image corrigée en tant que fichier distinct.

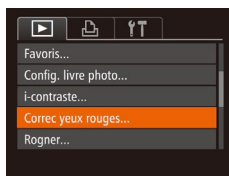

### 1 Choisissez [Correc yeux rouges].

- Appuyez sur la touche [MENU] et choisissez [Correc yeux rouges] sur l'onglet [📷] (📖25).

### 2 Choisissez une image.

- Appuyez sur les touches [◀][▶] pour choisir une image.

### 3 Corrigez l'image.

- Appuyez sur la touche [📷].
- Les yeux rouges détectés par l'appareil photo sont à présent corrigés et les cadres s'affichent autour des zones de l'image corrigées.
- Agrandissez ou réduisez les images au besoin. Exécutez les étapes de « Agrandissement des images » (📖65).

### 4 Sauvegardez l'image modifiée en tant que nouvelle image et examinez-la.

- Appuyez sur les touches [▲][▼][◀][▶] pour choisir [Nouv. Fichier], puis appuyez sur la touche [📷].
- L'image est désormais sauvegardée dans un nouveau fichier.
- Exécutez l'étape 5 de « Recadrage des images » (📖73).



- Il arrive que certaines images ne soient pas corrigées précisément.
- Pour écraser l'image d'origine avec l'image corrigée, choisissez [Ecraser] à l'étape 4. Dans ce cas, l'image d'origine sera effacée.
- Les images protégées ne peuvent pas être écrasées.

Avant utilisation

Guide élémentaire

Guide avancé

1 Notions de base de l'appareil photo

2 Mode Auto

3 Autres modes de prise de vue

4 Mode P

5 Mode de lecture

6 Menu de réglage

7 Accessoires

8 Annexe

Index



# Édition des vidéos

► Photos ► Vidéos

Vous pouvez couper les vidéos pour retirer des portions inutiles au début ou à la fin.

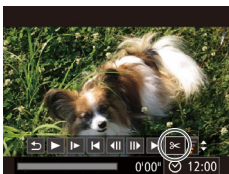

## 1 Choisissez [SC].

- Exécutez les étapes 1 à 5 de « Affichage » (161), choisissez [SC] et appuyez sur la touche [OK].
- Le panneau d'édition vidéo et la barre d'édition sont désormais affichés.



## 2 Spécifiez les portions à couper.

- (1) correspond au panneau d'édition vidéo et (2) à la barre d'édition.
- Appuyez sur les touches [▲][▼] pour choisir [L] ou [R].
- Pour voir les portions que vous pouvez couper (identifiées par [L] à l'écran), appuyez sur les touches [◀][▶] pour déplacer [L]. Coupez le début de la vidéo (à partir de [L]) en choisissant [L] et coupez la fin de la vidéo en choisissant [R].
- Si vous déplacez [L] sur une position autre qu'un repère [L], dans [L] la portion avant le repère [L] le plus proche à gauche sera coupée, tandis que dans [R] la portion après le repère [L] le plus proche à droite sera coupée.



## 3 Examinez la vidéo éditée.

- Appuyez sur les touches [▲][▼] pour choisir [▶], puis appuyez sur la touche [OK]. La vidéo éditée est maintenant lue.
- Pour éditer à nouveau la vidéo, répétez l'étape 2.
- Pour annuler l'édition, appuyez sur les touches [▲][▼] pour choisir [S]. Appuyez sur la touche [OK], puis sur les touches [◀][▶] pour choisir [OK], et à nouveau sur la touche [OK].

## 4 Sauvegardez la vidéo éditée.

- Appuyez sur les touches [▲][▼] pour choisir [L], puis appuyez sur la touche [OK].
- Appuyez sur les touches [▲][▼][◀][▶] pour choisir [Nouv. Fichier], puis appuyez sur la touche [OK].
- La vidéo est désormais sauvegardée comme nouveau fichier.



- Pour écraser la vidéo d'origine avec celle coupée, choisissez [Ecraser] à l'étape 4. Dans ce cas, la vidéo d'origine sera effacée.
- Si la carte mémoire n'a pas assez d'espace libre, seul [Ecraser] sera disponible.
- Il se peut que les vidéos ne soient pas sauvegardées si la batterie se décharge pendant la sauvegarde.
- Lors de l'édition de vidéos, il est recommandé d'utiliser une batterie complètement chargée ou un kit adaptateur secteur (vendu séparément, 185).

Avant utilisation

Guide élémentaire

Guide avancé

1 Notions de base de l'appareil photo

2 Mode Auto

3 Autres modes de prise de vue

4 Mode P

5 Mode de lecture

6 Menu de réglage

7 Accessoires

8 Annexe

Index



# 6

## Menu de réglage

Personnalisez ou ajustez les fonctions de base de l'appareil photo pour plus de facilité

## Réglage des fonctions de base de l'appareil photo

Les fonctions du MENU (📖25) sur l'onglet [Y/T] peuvent être configurées. Personnalisez les fonctions couramment utilisées à votre guise pour plus de facilité.

### Désactivation du bruit de fonctionnement de l'appareil photo

Désactivez les sons de l'appareil photo et les vidéos comme suit.

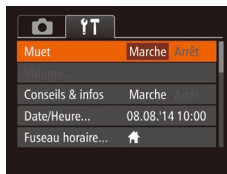

- Choisissez [Muet], puis [Marche].



- Le bruit de fonctionnement peut également être coupé en maintenant enfoncée la touche [DISP] au moment où vous mettez l'appareil photo sous tension.
- Le son n'est pas lu pendant les vidéos (📖61) si vous désactivez les sons de l'appareil photo. Pour rétablir le son pendant les vidéos, appuyez sur la touche [▲]. Réglez le volume avec les touches [▲][▼], au besoin.

### Réglage du volume

Réglez le volume de chaque son de l'appareil photo comme suit.

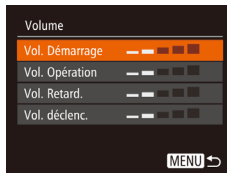

- Choisissez [Volume] et appuyez sur la touche [🔊].
- Choisissez un élément, puis appuyez sur les touches [◀][▶] pour régler le volume.

Avant utilisation

Guide élémentaire

Guide avancé

1 Notions de base de l'appareil photo

2 Mode Auto

3 Autres modes de prise de vue

4 Mode P

5 Mode de lecture

6 Menu de réglage

7 Accessoires

8 Annexe

Index

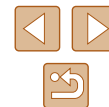

## Masquage des conseils et des astuces

Les conseils et astuces s'affichent en principe lorsque vous choisissez des éléments FUNC. (📖24) ou MENU (📖25). Vous pouvez désactiver ces informations si vous le préférez.

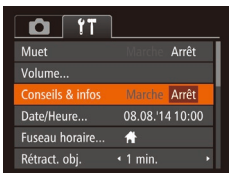

- Choisissez [Conseils & infos] puis [Arrêt].

## Date et heure

Ajustez la date et l'heure comme suit.

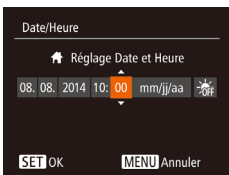

- Choisissez [Date/Heure] et appuyez sur la touche [OK].
- Appuyez sur les touches [◀][▶] pour choisir une option, puis sur les touches [▲][▼] pour ajuster le réglage.

## Horloge mondiale

Afin de garantir que vos prises de vue comprendront la date et l'heure locales correctes lorsque vous voyagez à l'étranger, il vous suffit d'enregistrer au préalable la destination et de passer sur ce fuseau horaire. Cette fonction pratique élimine la nécessité de modifier manuellement le réglage de Date/Heure.

Avant d'utiliser l'horloge mondiale, il est nécessaire de régler la date et l'heure ainsi que le fuseau horaire de votre pays, comme décrit à la section « Réglage de la date et de l'heure » (📖17).

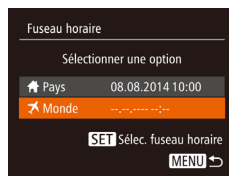

### 1 Spécifiez votre destination.

- Choisissez [Fuseau horaire] et appuyez sur la touche [OK].
- Appuyez sur les touches [▲][▼] pour choisir [🌐 Monde], puis appuyez sur la touche [OK].
- Appuyez sur les touches [◀][▶] pour choisir la destination.
- Pour régler l'heure d'été (1 heure d'avance), choisissez [🌞] en appuyant sur les touches [▲][▼], puis choisissez [🌞] en appuyant sur les touches [◀][▶].
- Appuyez sur la touche [OK].



### 2 Basculez sur le fuseau horaire de destination.

- Appuyez sur les touches [▲][▼] pour choisir [🌐 Monde], puis appuyez sur la touche [MENU].
- [🌐] s'affiche à présent sur l'écran de prise de vue (📖104).



- Si vous réglez la date ou l'heure en mode [🌐] (📖17), l'heure et la date de votre [🏠 Pays] sont automatiquement mises à jour.

Avant utilisation

Guide élémentaire

Guide avancé

**1** Notions de base de l'appareil photo

**2** Mode Auto

**3** Autres modes de prise de vue

**4** Mode P

**5** Mode de lecture

**6** Menu de réglage

**7** Accessoires

**8** Annexe

Index



## Délai de la rétraction de l'objectif

Par mesure de sécurité, l'objectif se rétracte généralement au bout d'une minute après que vous avez appuyé sur la touche [ ] en mode de prise de vue (122). Réglez le délai de rétraction sur [0 sec.] pour que l'objectif se rétracte immédiatement après que vous appuyez sur la touche [ ].

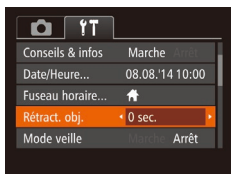

- Choisissez [Rétract. obj.], puis [0 sec.].

## Utilisation du Mode veille

Cette fonction vous permet d'économiser la batterie en mode de prise de vue. Lorsque l'appareil photo n'est pas utilisé, l'écran s'assombrit rapidement pour économiser la batterie.



### 1 Configurez le réglage.

- Choisissez [Mode veille], puis [Marche].
- [ECO] s'affiche à présent sur l'écran de prise de vue (104).
- L'écran s'assombrit lorsque l'appareil photo n'est pas utilisé pendant environ deux secondes ; puis environ dix secondes après s'être assombri, l'écran s'éteint. L'appareil photo s'éteint après environ trois minutes d'inactivité.

### 2 Photographiez ou filmez.

- Pour activer l'écran et vous préparer à la prise de vue lorsque l'écran est éteint, mais que l'objectif est sorti, appuyez sur le déclencheur à mi-course.

## Réglage du Mode éco

Réglez le délai de désactivation automatique de l'appareil photo et de l'écran (Extinction auto et Affichage OFF, respectivement) au besoin (23).



- Choisissez [Mode éco] et appuyez sur la touche [ ].
- Après avoir choisi un élément, appuyez sur les touches [ ]/[ ] pour le régler selon vos besoins.



- Pour économiser la batterie, il est habituellement recommandé de choisir [Marche] pour [Extinction auto] et [1 min.] ou moins pour [Affichage OFF].



- Le réglage [Affichage OFF] est appliqué même si vous réglez [Extinction auto] sur [Arrêt].
- Ces fonctions du Mode éco ne sont pas disponibles lorsque vous avez réglé le Mode veille (79) sur [Marche].

Avant utilisation

Guide élémentaire

Guide avancé

1 Notions de base de l'appareil photo

2 Mode Auto

3 Autres modes de prise de vue

4 Mode P

5 Mode de lecture

6 Menu de réglage

7 Accessoires

8 Annexe

Index

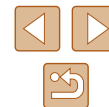

## Luminosité de l'écran

Réglez la luminosité de l'écran comme suit.



- Choisissez [Luminosité], puis appuyez sur les touches [◀][▶] pour régler la luminosité.



- Pour une luminosité maximale, maintenez enfoncée la touche [DISP] pendant au moins une seconde, lorsque l'écran de prise de vue est affiché ou en affichage image par image. (Ceci annulera le réglage [Luminosité] sur l'onglet [YT].) Pour rétablir la luminosité initiale, maintenez enfoncée la touche [DISP] une nouvelle fois pendant au moins une seconde ou redémarrez l'appareil photo.

## Masquer l'écran de démarrage

Si vous le préférez, vous pouvez désactiver l'affichage de l'écran de démarrage qui apparaît à la mise sous tension de l'appareil photo.



- Choisissez [Première image], puis [Arrêt].

## Formatage des cartes mémoire

Avant d'utiliser une nouvelle carte mémoire ou une carte mémoire formatée sur un autre appareil, il est nécessaire de la formater avec cet appareil photo.

Le formatage efface toutes les données sur la carte mémoire. Avant le formatage, copiez les images de la carte mémoire vers un ordinateur ou prenez d'autres mesures pour en faire une copie de sauvegarde.

Une carte Eye-Fi (📖98) renferme un logiciel. Avant de formater une carte Eye-Fi, installez ce logiciel sur votre ordinateur.

### 1 Accédez à l'écran [Formater].

- Choisissez [Formater] et appuyez sur la touche [⏏].

### 2 Choisissez [OK].

- Appuyez sur les touches [▲][▼] pour choisir [Annuler], puis sur les touches [◀][▶] pour choisir [OK] et enfin sur la touche [⏏].

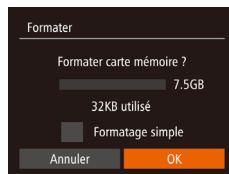

### 3 Formatez la carte mémoire.

- Pour lancer le processus de formatage, appuyez sur les touches [▲][▼] pour choisir [OK], puis appuyez sur la touche [⏏].
- Lorsque le formatage est terminé, [Formatage carte mémoire terminé] s'affiche. Appuyez sur la touche [⏏].

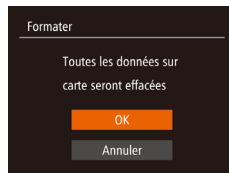

- Le formatage ou l'effacement des données d'une carte mémoire modifie uniquement les informations de gestion des fichiers sur la carte et n'efface pas complètement les données. Lorsque vous transférez ou jetez les cartes mémoire, prenez des mesures pour protéger vos informations personnelles, au besoin en détruisant physiquement les cartes.

Avant utilisation

Guide élémentaire

Guide avancé

1 Notions de base de l'appareil photo

2 Mode Auto

3 Autres modes de prise de vue

4 Mode P

5 Mode de lecture

6 Menu de réglage

7 Accessoires

8 Annexe

Index







- La capacité totale de la carte indiquée sur l'écran de formatage peut être inférieure à celle annoncée.

## Formatage simple

Effectuez un formatage simple dans les cas suivants : [Erreur carte mémoire] s'affiche, l'appareil photo ne fonctionne pas correctement, la lecture/écriture des images sur la carte est plus lente, la prise de vue en continu est plus lente ou l'enregistrement vidéo s'arrête brusquement. Le formatage simple efface toutes les données sur la carte mémoire. Avant le formatage simple, copiez les images de la carte mémoire vers un ordinateur ou prenez d'autres mesures pour en faire une copie de sauvegarde.

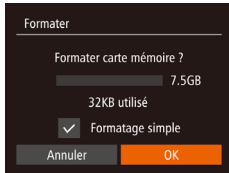

- Sur l'écran de l'étape 2 de « Formatage des cartes mémoire » (📖80), appuyez sur les touches [▲][▼] pour choisir [Formatage simple], puis appuyez sur les touches [◀][▶] pour sélectionner cette option. Une icône [✓] s'affiche.
- Exécutez les étapes 2 et 3 de « Formatage des cartes mémoire » (📖80) pour poursuivre le processus de formatage.



- Le formatage simple prend plus de temps que le « Formatage des cartes mémoire » (📖80), car les données sont effacées de toutes les zones de stockage de la carte mémoire.
- Vous pouvez annuler le formatage simple en cours en choisissant [Stop]. Dans ce cas, toutes les données sont effacées, mais la carte mémoire peut être utilisée normalement.

## Numérotation de fichiers

Vos prises de vue sont automatiquement numérotées dans un ordre séquentiel (0001 à 9999) et sauvegardées dans des dossiers pouvant contenir jusqu'à 2 000 images chacun. Vous pouvez modifier la manière dont l'appareil photo attribue les numéros de fichier.



- Choisissez [N° fichiers], puis choisissez une option.

Continu	Les images sont numérotées à la suite (jusqu'à ce que la 9999e photo soit prise/sauvegardée) même si vous changez de carte mémoire.
Réinit. Auto	La numérotation des images est réinitialisée à 0001 si vous changez de carte mémoire ou lorsqu'un nouveau dossier est créé.



- Quelle que soit l'option sélectionnée dans ce réglage, les prises de vue peuvent être numérotées à la suite à partir du dernier numéro des images présentes sur la carte mémoire nouvellement insérée. Pour commencer à sauvegarder des prises de vue depuis 0001, utilisez une carte mémoire vide (ou formatée (📖80)).

Avant utilisation

Guide élémentaire

Guide avancé

**1** Notions de base de l'appareil photo

**2** Mode Auto

**3** Autres modes de prise de vue

**4** Mode P

**5** Mode de lecture

**6** Menu de réglage

**7** Accessoires

**8** Annexe

Index

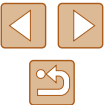

## Stockage des images d'après les données

Au lieu de sauvegarder les images dans des dossiers créés chaque mois, l'appareil photo peut créer des dossiers chaque jour que vous photographiez pour stocker les photos prises ce jour-là.



- Choisissez [Créer dossier], puis [TLJ].
- Les images sont maintenant sauvegardées dans les dossiers créés à la date de prise de vue.

## Vérification des logos de certification

Certains logos pour les exigences de certification satisfaites par l'appareil photo peuvent être vus sur l'écran. D'autres logos de certification sont imprimés dans ce guide, sur l'emballage de l'appareil photo ou sur le boîtier de l'appareil photo.



- Choisissez [Afficher logo certification] et appuyez sur la touche [MENU].

## Langue d'affichage

Changez de langue d'affichage au besoin.



- Choisissez [Langue] et appuyez sur la touche [MENU].
- Appuyez sur les touches [▲][▼][◀][▶] pour choisir une langue, puis appuyez sur la touche [MENU].



- Vous pouvez également accéder à l'écran [Langue] en mode de lecture en maintenant enfoncée la touche [MENU] et en appuyant immédiatement sur la touche [MENU].

## Ajustement d'autres réglages

Vous pouvez également ajuster les réglages suivants sur l'onglet [TLJ].

- [Système vidéo] (87)
- [Paramètres Eye-Fi] (98)

Avant utilisation

Guide élémentaire

Guide avancé

**1** Notions de base de l'appareil photo

**2** Mode Auto

**3** Autres modes de prise de vue

**4** Mode P

**5** Mode de lecture

**6** Menu de réglage

**7** Accessoires

**8** Annexe

Index

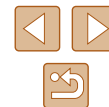

## Rétablissement des réglages par défaut

Si vous modifiez par inadvertance un réglage, vous pouvez rétablir les réglages par défaut de l'appareil photo.

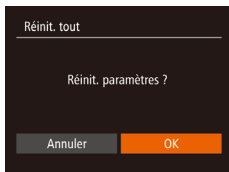

### 1 Accédez à l'écran [Réinit. tout].

- Choisissez [Réinit. tout] et appuyez sur la touche [⏏].

### 2 Rétablissez les réglages par défaut.

- Appuyez sur les touches [◀][▶] pour choisir [OK], puis appuyez sur la touche [⏏].
- Les réglages par défaut sont maintenant rétablis.



- Les fonctions suivantes ne sont pas ramenées à leur valeur par défaut.
  - Réglages sur l'onglet [📅] [Date/Heure] (📖78), [🔌] [Fuseau horaire] (📖78), [🌐] [Langue] (📖82) et [📹] [Système vidéo] (📖87)
  - Données de la balance des blancs personnalisée que vous avez enregistrées (📖53)
  - Mode de prise de vue (📖43)

Avant utilisation

Guide élémentaire

Guide avancé

1 Notions de base de l'appareil photo

2 Mode Auto

3 Autres modes de prise de vue

4 Mode P

5 Mode de lecture

6 Menu de réglage

7 Accessoires

8 Annexe

Index

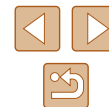

# 7

## Accessoires

Profitez davantage de l'appareil photo avec les accessoires Canon en option et d'autres accessoires compatibles vendus séparément

### Cartographie du système

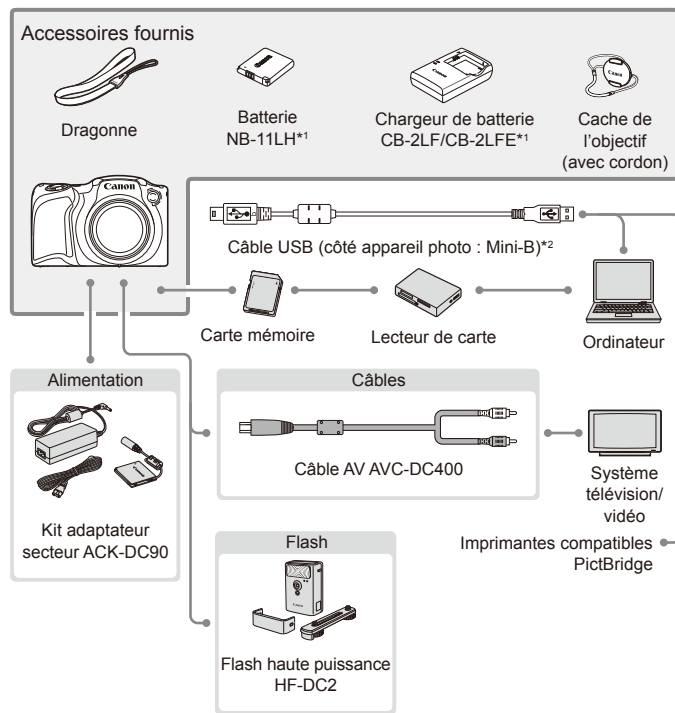

\*1 Également disponible séparément.

\*2 Un accessoire Canon d'origine est également disponible (Câble d'interface IFC-400PCU).

Avant utilisation

Guide élémentaire

Guide avancé

**1** Notions de base de l'appareil photo

**2** Mode Auto

**3** Autres modes de prise de vue

**4** Mode P

**5** Mode de lecture

**6** Menu de réglage

**7** Accessoires

**8** Annexe

Index



### L'utilisation d'accessoires Canon d'origine est recommandée.

Cet appareil photo numérique est conçu pour offrir des performances optimales avec des accessoires Canon d'origine. Canon décline toute responsabilité en cas de dommage subi par ce produit et/ou d'accidents (incendie, etc.) causés par le dysfonctionnement d'un accessoire d'une marque autre que Canon (fuite et/ou explosion de la batterie, par exemple). Veuillez noter que cette garantie ne s'applique pas aux réparations découlant du dysfonctionnement d'un accessoire d'une marque autre que Canon, même si vous demandez que ces réparations soient effectuées à votre charge.

## Accessoires en option

Les accessoires suivants sont vendus séparément. Veuillez noter que la disponibilité varie selon la région et que certains accessoires peuvent ne plus être disponibles.

### Alimentation

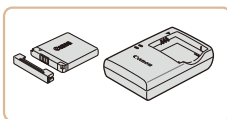

#### Batterie NB-11LH

- Batterie lithium-ion rechargeable

#### Chargeur de batterie CB-2LF/CB-2LFE

- Chargeur pour batterie NB-11LH



- La batterie comporte un couvercle pratique que vous pouvez fixer pour voir en un clin d'œil l'état de charge. Fixez le couvercle de sorte que ▲ soit visible sur une batterie chargée et fixez-le de sorte que ▲ ne soit pas visible sur une batterie non chargée.
- La batterie NB-11L est également prise en charge.
- Les chargeurs de batterie CB-2LD et CB-2LDE sont également pris en charge.

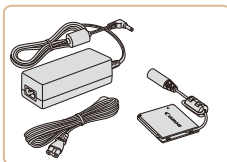

#### Kit adaptateur secteur ACK-DC90

- Pour alimenter l'appareil photo sur le secteur. Recommandé pour utiliser l'appareil photo pendant une période prolongée ou en cas de connexion à un ordinateur ou à une imprimante. Ne peut pas être utilisé pour charger la batterie dans l'appareil photo.

Avant utilisation

Guide élémentaire

Guide avancé

**1** Notions de base de l'appareil photo

**2** Mode Auto

**3** Autres modes de prise de vue

**4** Mode P

**5** Mode de lecture

**6** Menu de réglage

**7** Accessoires

**8** Annexe

Index





- Le chargeur de batterie et le kit adaptateur secteur peuvent être utilisés dans les régions ayant une alimentation CA de 100 à 240 V (50/60 Hz).
- Pour les prises secteur de forme différente, utilisez un adaptateur en vente dans le commerce pour la fiche. N'utilisez jamais un transformateur électrique de voyage, car il pourrait endommager la batterie.

## Flash



### Flash haute puissance HF-DC2

- Flash externe pour éclairer les sujets hors de portée du flash intégré.

## Autres accessoires

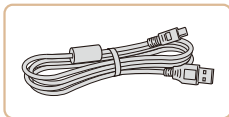

### Câble d'interface IFC-400PCU

- Permet de raccorder l'appareil photo à un ordinateur ou une imprimante.

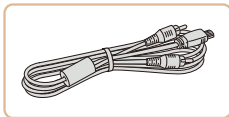

### Câble AV AVC-DC400

- Raccordez l'appareil photo à un téléviseur pour afficher les images sur un écran plus grand.

## Imprimante

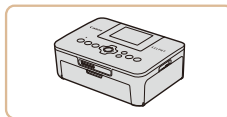

### Imprimantes de marque Canon compatibles PictBridge

- Vous pouvez imprimer des images même sans utiliser un ordinateur en connectant l'appareil photo directement à une imprimante. Pour en savoir plus, consultez votre détaillant Canon le plus proche.

Avant utilisation

Guide élémentaire

Guide avancé

**1** Notions de base de l'appareil photo

**2** Mode Auto

**3** Autres modes de prise de vue

**4** Mode P

**5** Mode de lecture

**6** Menu de réglage

**7** Accessoires

**8** Annexe

Index



## Utilisation d'accessoires en option

► Photos ► Vidéos

### Lecture sur un téléviseur

► Photos ► Vidéos

Raccorder l'appareil photo à un téléviseur avec le câble AV AVC-DC400 (vendu séparément) vous permet de voir vos prises de vue sur un écran plus grand tout en contrôlant l'appareil photo. Pour en savoir plus sur la connexion ou sur la manière de changer d'entrée, reportez-vous au mode d'emploi du téléviseur.



- Certaines informations peuvent ne pas s'afficher pendant l'affichage des images sur un téléviseur (p. 105).

#### 1 Assurez-vous que l'appareil photo et le téléviseur sont éteints.

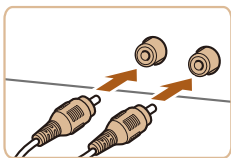

#### 2 Connectez l'appareil photo au téléviseur.

- Sur le téléviseur, insérez les fiches du câble à fond dans les entrées vidéo comme illustré.
- Assurez-vous que les fiches du câble sont insérées dans les entrées vidéo de même couleur.
- Sur l'appareil photo, ouvrez le couvre-bornes et insérez la fiche du câble à fond dans la borne.

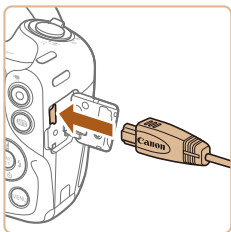

#### 3 Mettez le téléviseur sous tension et sélectionnez l'entrée vidéo.

- Placez l'entrée du téléviseur sur l'entrée vidéo à laquelle le câble a été raccordé à l'étape 2.

#### 4 Mettez l'appareil photo sous tension.

- Appuyez sur la touche [▶] pour mettre l'appareil photo sous tension.
- Les images de l'appareil photo sont maintenant affichées sur le téléviseur. (Rien ne s'affiche sur l'écran de l'appareil photo.)
- Lorsque vous avez terminé, mettez l'appareil photo et le téléviseur hors tension avant de débrancher le câble.



- Un affichage correct ne sera pas possible si le format de sortie vidéo de l'appareil photo (NTSC ou PAL) ne correspond pas au format du téléviseur. Pour modifier le format de sortie vidéo, appuyez sur la touche [MENU] et choisissez [Système vidéo] sur l'onglet [▶].

### Alimenter l'appareil photo sur le secteur

► Photos ► Vidéos

En alimentant l'appareil photo avec le kit adaptateur secteur ACK-DC90 (vendu séparément), vous n'avez pas besoin de surveiller le niveau de charge de la batterie.

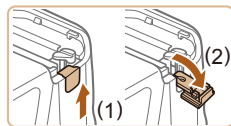

#### 1 Assurez-vous que l'appareil photo est hors tension.

#### 2 Ouvrez le couvercle.

- Exécutez l'étape 1 de « Insertion de la batterie et de la carte mémoire » (p. 16) pour ouvrir le couvercle du logement de la batterie et de la carte mémoire, puis ouvrez le cache de l'orifice pour le câble de l'adaptateur secteur comme illustré.

Avant utilisation

Guide élémentaire

Guide avancé

1 Notions de base de l'appareil photo

2 Mode Auto

3 Autres modes de prise de vue

4 Mode P

5 Mode de lecture

6 Menu de réglage

7 Accessoires

8 Annexe

Index

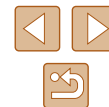

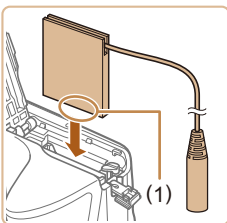

### 3 Insérez l'adaptateur secteur.

- Tout en tenant l'adaptateur secteur avec les bornes (1) tournées dans le sens indiqué, insérez-le comme vous le feriez pour une batterie (en exécutant l'étape 2 de « Insertion de la batterie et de la carte mémoire » (p.16)).

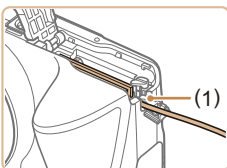

- Veillez à ce que le câble de l'adaptateur secteur passe par l'entrée (1).

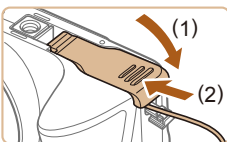

### 4 Fermez le couvercle.

- Abaissez le couvercle (1) et maintenez-le enfoncé pendant que vous le faites glisser jusqu'au déclic dans la position fermée (2).

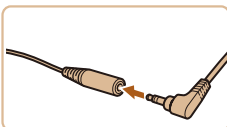

### 5 Connectez le cordon d'alimentation.

- Insérez la fiche de l'adaptateur dans l'extrémité du câble de l'adaptateur secteur.

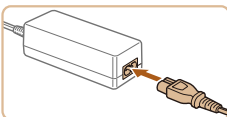

- Insérez une extrémité du cordon d'alimentation dans l'adaptateur secteur compact, puis branchez l'autre extrémité sur la prise secteur.
- Mettez l'appareil photo sous tension et utilisez-le à votre guise.
- Quand vous avez terminé, mettez l'appareil photo hors tension et débranchez le cordon d'alimentation de la prise secteur.



- Ne débranchez pas l'adaptateur ni le cordon d'alimentation alors que l'appareil photo est encore sous tension, sous peine d'effacer vos prises de vue ou d'endommager l'appareil photo.
- Ne fixez pas l'adaptateur ou le cordon de l'adaptateur à d'autres objets, sous peine d'endommager le produit ou de provoquer son dysfonctionnement.

Avant utilisation

Guide élémentaire

Guide avancé

**1** Notions de base de l'appareil photo

**2** Mode Auto

**3** Autres modes de prise de vue

**4** Mode P

**5** Mode de lecture

**6** Menu de réglage

**7** Accessoires

**8** Annexe

Index





## Utilisation des logiciels

Après avoir téléchargé les logiciels depuis le site Web de Canon et une fois qu'ils sont installés sur votre ordinateur, vous pouvez effectuer les actions suivantes.

- CameraWindow
  - Importer des images et changer les réglages de l'appareil photo



- Lorsque vous affichez ou modifiez des images sur un ordinateur, utilisez toujours un logiciel prenant en charge les photos prises sur l'appareil photo (logiciel normalement installé sur l'ordinateur ou logiciel d'utilisation général).

## Vérification de l'environnement de votre ordinateur

Les logiciels peuvent être utilisés sur les ordinateurs suivants. Pour connaître les exigences système détaillées et les informations sur la compatibilité, notamment dans les nouveaux systèmes d'exploitation, consultez le site Web de Canon.

Système d'exploitation	Windows	Mac OS
	Windows 8/8.1 Windows 7 SP1	Mac OS X 10.9 Mac OS X 10.8



- Consultez le site Web de Canon pour connaître la dernière configuration système requise, y compris les versions de système d'exploitation prises en charge.

## Installation des logiciels

Windows 7 et Mac OS X 10.8 sont utilisés à titre d'illustration.

### 1 Téléchargez les logiciels.

- Avec un ordinateur connecté à Internet, accédez à <http://www.canon.com/icpd/>.
- Accédez au site de votre pays ou région.
- Téléchargez les logiciels.

### 2 Installez les fichiers.

- Cliquez sur [Installation rapide] et suivez les instructions à l'écran pour exécuter le processus d'installation.
- L'installation peut prendre un certain temps, selon les performances de votre ordinateur et la connexion Internet.
- Cliquez sur [Fin] ou [Redémarrer] sur l'écran après installation.



- L'accès à Internet est nécessaire et les frais d'abonnement et d'accès au FAI doivent être réglés séparément.



- Exécutez les étapes ci-dessous pour désinstaller (supprimer) le logiciel.
  - Sous Windows, cliquez sur les options dans l'ordre suivant : Menu [Démarrer] > [Tous les programmes] > [Canon Utilities], puis sélectionnez le logiciel que vous souhaitez désinstaller.
  - Sous Mac OS, cliquez sur le dossier [Applications], sélectionnez le dossier [Canon Utilities], faites glisser le dossier du logiciel que vous souhaitez désinstaller vers la corbeille, puis videz cette dernière.

Avant utilisation

Guide élémentaire

Guide avancé

**1** Notions de base de l'appareil photo

**2** Mode Auto

**3** Autres modes de prise de vue

**4** Mode P

**5** Mode de lecture

**6** Menu de réglage

**7** Accessoires

**8** Annexe

Index



## Sauvegarde des images sur un ordinateur

Raccorder l'appareil photo à un ordinateur au moyen d'un câble USB en vente dans le commerce (connecteur type Mini-B) vous permet d'importer vos images.

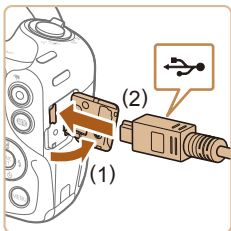

### 1 Connectez l'appareil photo à l'ordinateur.

- Avec l'appareil photo éteint, ouvrez le couvercle (1). Positionnez la plus petite fiche du câble USB dans le sens illustré, puis insérez-la complètement dans la borne de l'appareil photo (2).

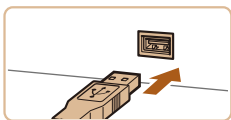

- Insérez la fiche la plus grosse du câble USB dans le port USB de l'ordinateur. Pour en savoir plus sur les connexions USB de l'ordinateur, reportez-vous au mode d'emploi de l'ordinateur.



### 2 Mettez l'appareil photo sous tension pour accéder à CameraWindow.

- Appuyez sur la touche [▶] pour mettre l'appareil photo sous tension.
- Mac OS : CameraWindow s'affiche lorsqu'une connexion est établie entre l'appareil photo et l'ordinateur.

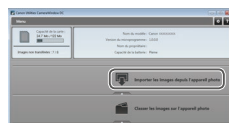
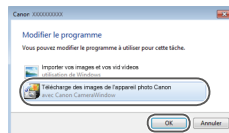

- Windows : suivez les étapes présentées ci-dessous.

- Dans l'écran qui s'affiche, cliquez sur le lien [📷] pour modifier le programme.

- Choisissez [Télécharge des images de l'appareil photo Canon], puis cliquez sur [OK].

- Double-cliquez sur [📷].

### 3 Sauvegardez les images de l'appareil photo sur l'ordinateur.

- Cliquez sur [Importer les images depuis l'appareil photo], puis sur [Importer les images non transférées].

- Les images sont maintenant sauvegardées dans le dossier Images de l'ordinateur, dans des dossiers distincts nommés par date.

- Une fois les images sauvegardées, fermez CameraWindow, appuyez sur la touche [▶] pour mettre l'appareil photo hors tension, puis débranchez le câble.

- Lorsque vous affichez des images importées sur un ordinateur, utilisez toujours un logiciel prenant en charge les photos prises sur l'appareil photo (logiciel normalement installé sur l'ordinateur ou logiciel d'utilisation général).

Avant utilisation

Guide élémentaire

Guide avancé

1 Notions de base de l'appareil photo

2 Mode Auto

3 Autres modes de prise de vue

4 Mode P

5 Mode de lecture

6 Menu de réglage

7 Accessoires

8 Annexe

Index

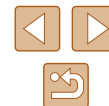



- Windows 7 : si l'écran de l'étape 2 ne s'affiche pas, cliquez sur l'icône [📷] sur la barre des tâches.
- Mac OS : si CameraWindow ne s'affiche pas après l'étape 2, cliquez sur l'icône [CameraWindow] du Dock.
- Bien que vous puissiez sauvegarder les images sur un ordinateur en connectant simplement votre appareil photo à l'ordinateur sans utiliser les logiciels, les limitations suivantes s'appliquent.
  - Une fois l'appareil photo connecté à l'ordinateur, vous devrez peut-être patienter quelques minutes avant que les images de l'appareil photo soient accessibles.
  - Il est possible que les images prises en orientation verticale soient sauvegardées en orientation horizontale.
  - Les réglages de protection des images peuvent être effacés des images sauvegardées sur un ordinateur.
  - Des problèmes peuvent survenir lorsque vous sauvegardez des images ou des informations sur les images, selon la version du système d'exploitation, les logiciels utilisés ou les tailles de fichier d'images.

## Impression de photos

► Photos ► Vidéos

Vos photos peuvent être facilement imprimées en raccordant l'appareil photo à une imprimante. Sur l'appareil photo, vous pouvez spécifier les images qui seront imprimées par lot, préparer des commandes de tirage photo, et préparer des commandes d'impression ou imprimer les images en livres photos. Une imprimante photo compacte de la série Canon SELPHY CP est utilisée ici à titre d'illustration. Les écrans affichés et les fonctions disponibles dépendent de l'imprimante. Reportez-vous également au mode d'emploi de l'imprimante pour de plus amples informations.

## Impression facile

► Photos ► Vidéos

Imprimez facilement vos photos en raccordant l'appareil photo à une imprimante compatible PictBridge (vendue séparément) avec le câble USB.

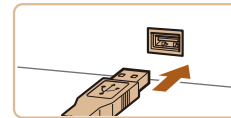
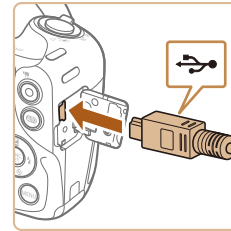

**1** Assurez-vous que l'appareil photo et l'imprimante sont éteints.

**2** Connectez l'appareil photo à l'imprimante.

- Ouvrez le couvre-bornes. Tout en tenant la plus petite fiche du câble dans le sens indiqué, insérez-la à fond dans la borne de l'appareil photo.
- Raccordez la fiche la plus grosse du câble à l'imprimante. Pour d'autres détails de branchement, reportez-vous au mode d'emploi de l'imprimante.

**3** Mettez l'imprimante sous tension.

Avant utilisation

Guide élémentaire

Guide avancé

**1** Notions de base de l'appareil photo

**2** Mode Auto

**3** Autres modes de prise de vue

**4** Mode P

**5** Mode de lecture

**6** Menu de réglage

**7** Accessoires

**8** Annexe

Index





#### 4 Mettez l'appareil photo sous tension.

- Appuyez sur la touche [▶] pour mettre l'appareil photo sous tension.

#### 5 Choisissez une image.

- Appuyez sur les touches [◀][▶] pour choisir une image.



#### 6 Accédez à l'écran d'impression.

- Appuyez sur la touche [⊕], choisissez [▶], puis appuyez à nouveau sur la touche [⊕].

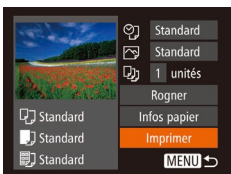

#### 7 Imprimez l'image.

- Appuyez sur les touches [▲][▼] pour choisir [Imprimer], puis appuyez sur la touche [⊕].
- L'impression débute maintenant.
- Pour imprimer d'autres images, répétez les procédures ci-dessus en partant de l'étape 5 une fois l'impression terminée.
- Lorsque vous avez terminé d'imprimer, mettez l'appareil photo et l'imprimante hors tension, et débranchez le câble.



- Pour les imprimantes de marque Canon compatibles PictBridge (vendues séparément), voir « Imprimante » (p.86).

## Configuration des réglages d'impression

► Photos ► Vidéos

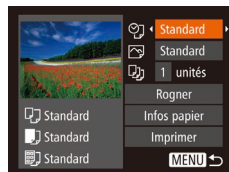

#### 1 Accédez à l'écran d'impression.

- Exécutez les étapes 1 à 6 de « Impression facile » (p.91) pour accéder à cet écran.

#### 2 Configurez les réglages.

- Appuyez sur les touches [▲][▼] pour choisir un élément, puis sur les touches [◀][▶] pour choisir une option.

⊕	Standard	Correspond aux réglages actuels de l'imprimante.
	Date	Imprime les images avec horodatage.
	Fich. N°	Imprime les images avec le numéro de fichier.
	Les 2	Imprime les images à la fois avec la date et le numéro de fichier.
	Arrêt	–
🖨️	Standard	Correspond aux réglages actuels de l'imprimante.
	Arrêt	–
	Marche	Utilise les informations au moment de la prise de vue pour imprimer sous des réglages optimaux.
	Yrouges1	Corrige le phénomène des yeux rouges.
📄	Nb de copies	Choisissez le nombre de copies à imprimer.
	Rogner	–
📄	Infos papier	–
		Spécifiez la zone d'image que vous souhaitez imprimer (p.93).
		Spécifiez le format du papier, la mise en page et d'autres détails (p.93).

Avant utilisation

Guide élémentaire

Guide avancé

1 Notions de base de l'appareil photo

2 Mode Auto

3 Autres modes de prise de vue

4 Mode P

5 Mode de lecture

6 Menu de réglage

7 Accessoires

8 Annexe

Index

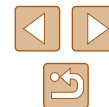

## Rognage des images avant l'impression

► Photos ► Vidéos

En rognant les images avant impression, vous pouvez imprimer la zone d'image de votre choix au lieu de l'image entière.

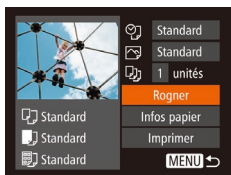

### 1 Choisissez [Rogner].

- Après avoir exécuté l'étape 1 de « Configuration des réglages d'impression » (📖92) pour accéder à l'écran d'impression, choisissez [Rogner] et appuyez sur la touche [⏏].
- Un cadre de rognage s'affiche alors, indiquant la zone d'image à imprimer.



### 2 Ajustez le cadre de rognage, au besoin.

- Pour redimensionner le cadre, déplacez la commande de zoom.
- Pour déplacer le cadre, appuyez sur les touches [▲][▼][◀][▶].
- Pour faire pivoter le cadre, appuyez sur la touche [DISP].
- Ceci fait, appuyez sur la touche [⏏].

### 3 Imprimez l'image.

- Exécutez l'étape 7 de « Impression facile » (📖91) pour imprimer.



- Le rognage peut s'avérer impossible avec de petites tailles d'image ou certains rapports largeur-hauteur.
- Il se peut que la date ne s'imprime pas correctement si vous rognerez les images alors que [Cachet date] (📅) est sélectionné.

## Choix du format de papier et de la mise en page avant l'impression

► Photos ► Vidéos

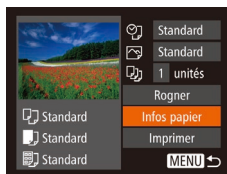

### 1 Choisissez [Infos papier].

- Après avoir exécuté l'étape 1 de « Configuration des réglages d'impression » (📖92) pour accéder à l'écran d'impression, choisissez [Infos papier] et appuyez sur la touche [⏏].



### 2 Choisissez un format de papier.

- Appuyez sur les touches [▲][▼] pour choisir une option, puis appuyez sur la touche [⏏].

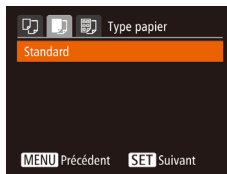

### 3 Choisissez le type de papier.

- Appuyez sur les touches [▲][▼] pour choisir une option, puis appuyez sur la touche [⏏].



### 4 Choisissez la mise en page.

- Appuyez sur les touches [▲][▼] pour choisir une option.
- Si vous choisissez [Nb. Images], appuyez sur les touches [◀][▶] pour spécifier le nombre d'images par feuille.
- Appuyez sur la touche [⏏].

### 5 Imprimez l'image.

Avant utilisation
Guide élémentaire
Guide avancé
1 Notions de base de l'appareil photo
2 Mode Auto
3 Autres modes de prise de vue
4 Mode P
5 Mode de lecture
6 Menu de réglage
7 Accessoires
8 Annexe
Index



## Options de mise en page disponibles

Standard	Correspond aux réglages actuels de l'imprimante.
Avec marge	Impressions avec un espace blanc autour de l'image.
Sans marge	Sans marge, impression bord à bord.
Nb. Images	Choisissez le nombre d'images à imprimer par feuille.
N° photo	Impression de photos d'identité. Uniquement disponible pour les images ayant une résolution de L et un rapport largeur-hauteur de 4:3.
Form. Fixe	Choisissez la taille d'impression. Choisissez entre les impressions 90 x 130 mm, carte postale ou grand format.

## Impression des photos d'identité

► Photos ► Vidéos

### 1 Choisissez [N° photo].

- En exécutant les étapes 1 à 4 de « Choix du format de papier et de la mise en page avant l'impression » (93), choisissez [N° photo], puis appuyez sur la touche [OK].

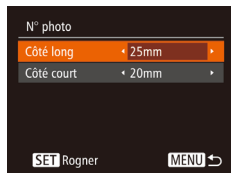

### 2 Choisissez la longueur du côté long et du côté court.

- Appuyez sur les touches [▲][▼] pour choisir un élément. Choisissez la longueur en appuyant sur les touches [◀][▶] et appuyez sur la touche [OK].

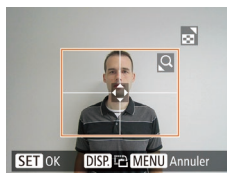

### 3 Choisissez la zone à imprimer.

- Exécutez l'étape 2 de « Rognage des images avant l'impression » (93) pour choisir la zone à imprimer.

### 4 Imprimez l'image.

## Impression de scènes vidéo

► Photos ► Vidéos

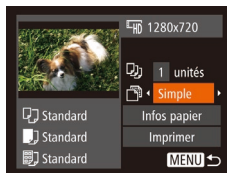

### 1 Accédez à l'écran d'impression.

- Exécutez les étapes 1 à 6 de « Impression facile » (91) pour choisir une vidéo. Cet écran s'affiche.

### 2 Choisissez une méthode d'impression.

- Appuyez sur les touches [▲][▼] pour choisir [Simple], puis appuyez sur les touches [◀][▶] pour choisir la méthode d'impression.

### 3 Imprimez l'image.

Avant utilisation

Guide élémentaire

Guide avancé

1 Notions de base de l'appareil photo

2 Mode Auto

3 Autres modes de prise de vue

4 Mode P

5 Mode de lecture

6 Menu de réglage

7 Accessoires

8 Annexe

Index



## Options d'impression vidéo

Simple	Imprime la scène actuelle en tant que photo.
Séquence	Imprime une séquence de scènes, à un intervalle donné, sur une feuille de papier. Vous pouvez également imprimer le numéro de dossier, le numéro de fichier et le temps écoulé pour l'image en réglant [Légende] sur [Marche].



- Pour annuler l'impression, appuyez sur la touche [STOP], choisissez [OK], puis appuyez à nouveau sur la touche [STOP].
- Les options [N° photo] et [Séquence] ne peuvent pas être sélectionnées sur des imprimantes de marque Canon compatibles PictBridge depuis les modèles CP720/CP730 et modèles précédents.

## Ajout d'images à la liste d'impression (DPOF)

► Photos ► Vidéos

Vous pouvez configurer directement sur l'appareil photo l'impression par lot (📖97) et la commande d'impressions auprès d'un service de tirage photo. Choisissez jusqu'à 998 images sur une carte mémoire et configurez les réglages applicables, comme le nombre de copies, comme suit. Les informations d'impression que vous préparez de cette manière seront conformes aux normes DPOF (Digital Print Order Format).

## Configuration des réglages d'impression

► Photos ► Vidéos

Spécifiez le format d'impression, l'ajout ou non de la date ou du numéro de fichier, et d'autres réglages, comme suit. Ces réglages s'appliquent à toutes les images de la liste d'impression.

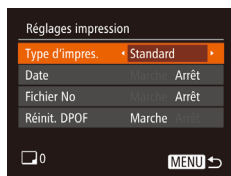

- Appuyez sur la touche [MENU], puis choisissez [Réglages impression] sur l'onglet [📖]. Choisissez et configurez les éléments comme souhaité (📖25).

Type d'impres.	Standard	Une seule image est imprimée par feuille.
	Index	De plus petites versions de plusieurs images sont imprimées par feuille.
	Toutes	Les formats standard et index sont tous deux imprimés.
Date	Marche	Les images sont imprimées avec la date de prise de vue.
	Arrêt	–
Fichier No	Marche	Les images sont imprimées avec le numéro de fichier.
	Arrêt	–
Réinit. DPOF	Marche	Tous les réglages de la liste d'impression de l'image sont effacés après l'impression.
	Arrêt	–



- Il se peut que tous vos réglages DPOF ne soient pas appliqués lors de l'impression par l'imprimante ou un service de tirage photo, dans certains cas.
- [📖] peut s'afficher sur l'appareil photo pour vous avertir que la carte mémoire comporte des réglages d'impression configurés sur un autre appareil photo. Si vous modifiez les réglages d'impression au moyen de cet appareil photo, vous risquez d'écraser tous les réglages précédents.
- Régler la [Date] sur [Marche] peut provoquer l'impression en double de la date avec certaines imprimantes.



- Si vous spécifiez [Index], vous ne pourrez pas choisir [Marche] à la fois pour la [Date] et [Fichier No].
- L'impression d'index n'est pas disponible sur certaines imprimantes de marque Canon compatibles PictBridge (vendues séparément).
- La date est imprimée dans un format correspondant aux détails du réglage dans [Date/Heure] sur l'onglet [📖] (📖17).

Avant utilisation

Guide élémentaire

Guide avancé

**1** Notions de base de l'appareil photo

**2** Mode Auto

**3** Autres modes de prise de vue

**4** Mode P

**5** Mode de lecture

**6** Menu de réglage

**7** Accessoires

**8** Annexe

Index



## Configuration de l'impression pour chaque image

► Photos ► Vidéos



### 1 Choisissez [Sél. vues & quantité].

- Appuyez sur la touche [MENU], choisissez [Sél. vues & quantité] sur l'onglet [L], puis appuyez sur la touche [OK].

### 2 Choisissez une image.

- Appuyez sur les touches [◀][▶] pour choisir une image, puis appuyez sur la touche [OK].
- Vous pouvez à présent spécifier le nombre de copies.
- Si vous spécifiez l'impression de l'index pour l'image, elle est étiquetée avec une icône [✓]. Pour annuler l'impression de l'index pour l'image, appuyez à nouveau sur la touche [OK]. [✓] disparaît.

### 3 Spécifiez le nombre d'impressions.

- Appuyez sur les touches [▲][▼] pour spécifier le nombre d'impressions (maximum 99).
- Pour configurer l'impression pour d'autres images et spécifier le nombre d'impressions, répétez les étapes 2 et 3.
- La quantité à imprimer ne peut pas être spécifiée pour les impressions d'index. Vous pouvez uniquement choisir les images à imprimer en exécutant l'étape 2.
- Ceci fait, appuyez sur la touche [MENU] pour revenir à l'écran de menu.



## Configuration de l'impression pour une plage d'images

► Photos ► Vidéos



- En exécutant l'étape 1 de « Configuration de l'impression pour chaque image » ([L]96), choisissez [Sélectionner série] puis appuyez sur la touche [OK].
- Exécutez les étapes 2 et 3 de « Sélection d'une plage » ([L]68) pour spécifier les images.
- Appuyez sur les touches [▲][▼] pour choisir [Demande], puis appuyez sur la touche [OK].

## Configuration de l'impression pour toutes les images

► Photos ► Vidéos

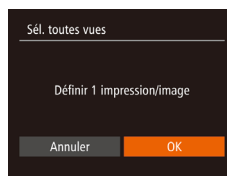

- En exécutant l'étape 1 de « Configuration de l'impression pour chaque image » ([L]96), choisissez [Sél. toutes vues] puis appuyez sur la touche [OK].
- Appuyez sur les touches [◀][▶] pour choisir [OK], puis appuyez sur la touche [OK].

## Effacement de toutes les images de la liste d'impression

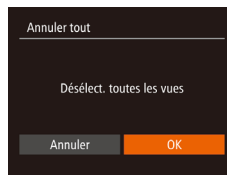

- En exécutant l'étape 1 de « Configuration de l'impression pour chaque image » ([L]96), choisissez [Annuler tout] puis appuyez sur la touche [OK].
- Appuyez sur les touches [◀][▶] pour choisir [OK], puis appuyez sur la touche [OK].

Avant utilisation
Guide élémentaire
Guide avancé
<b>1</b> Notions de base de l'appareil photo
<b>2</b> Mode Auto
<b>3</b> Autres modes de prise de vue
<b>4</b> Mode P
<b>5</b> Mode de lecture
<b>6</b> Menu de réglage
<b>7</b> Accessoires
<b>8</b> Annexe
Index





## Impression des images ajoutées à la liste d'impression (DPOF)

► Photos ► Vidéos



- Une fois que vous avez ajouté des images à la liste d'impression (📖95 – 📖96), cet écran s'affiche dès que vous connectez l'appareil photo à une imprimante compatible PictBridge. Appuyez sur les touches [▲][▼] pour choisir [Imprimer], puis appuyez simplement sur la touche [⊞] pour imprimer les images de la liste d'impression.
- Une tâche d'impression DPOF que vous avez momentanément arrêtée reprend à partir de l'image suivante.

## Ajout d'images à un livre photo

► Photos ► Vidéos

Les livres photos peuvent être configurés sur l'appareil photo en choisissant jusqu'à 998 images sur une carte mémoire et en les important vers le logiciel sur votre ordinateur, où elles sont stockées dans leur propre dossier. Ceci se révèle pratique lors de la commande en ligne de livres photos imprimés ou de l'impression de livres photos sur votre propre imprimante.

### Choix d'une méthode de sélection

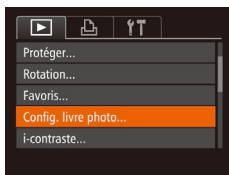

- Appuyez sur la touche [MENU], choisissez [Config. livre photo] sur l'onglet [📖], puis choisissez la méthode de sélection des images.



- [ⓘ] peut s'afficher sur l'appareil photo pour vous avertir que la carte mémoire comporte des réglages d'impression configurés sur un autre appareil photo. Si vous modifiez les réglages d'impression au moyen de cet appareil photo, vous risquez d'écraser tous les réglages précédents.

## Ajout d'images individuellement

► Photos ► Vidéos



### 1 Choisissez [Choisir].

- En exécutant la procédure de « Choix d'une méthode de sélection » (📖97), choisissez [Choisir] et appuyez sur la touche [⊞].

### 2 Choisissez une image.

- Appuyez sur les touches [◀][▶] pour choisir une image, puis appuyez sur la touche [⊞].
- [✓] s'affiche.
- Pour retirer l'image du livre photo, appuyez à nouveau sur la touche [⊞]. [✓] disparaît.
- Répétez ce processus pour spécifier d'autres images.
- Ceci fait, appuyez sur la touche [MENU] pour revenir à l'écran de menu.

Avant utilisation

Guide élémentaire

Guide avancé

1 Notions de base de l'appareil photo

2 Mode Auto

3 Autres modes de prise de vue

4 Mode P

5 Mode de lecture

6 Menu de réglage

7 Accessoires

8 Annexe

Index



## Ajout de toutes les images à un livre photo

► Photos ► Vidéos

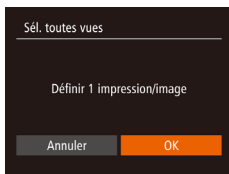

- En exécutant la procédure de « Choix d'une méthode de sélection » (📖97), choisissez [Sél. toutes vues] et appuyez sur la touche [📖].
- Appuyez sur les touches [◀][▶] pour choisir [OK], puis appuyez sur la touche [📖].

## Retrait de toutes les images d'un livre photo

► Photos ► Vidéos



- En exécutant la procédure de « Choix d'une méthode de sélection » (📖97), choisissez [Annuler tout] et appuyez sur la touche [📖].
- Appuyez sur les touches [◀][▶] pour choisir [OK], puis appuyez sur la touche [📖].

## Utilisation d'une carte Eye-Fi

► Photos ► Vidéos

Avant d'utiliser une carte Eye-Fi, vérifiez toujours que son utilisation locale est autorisée (📖2).

Insérer une carte Eye-Fi préparée permet de transférer automatiquement et sans fil les images vers un ordinateur ou de les télécharger sur un site Web de partage de photos.

Les images sont transférées par la carte Eye-Fi. Reportez-vous au mode d'emploi de la carte ou contactez le fabricant pour des instructions sur la préparation et l'utilisation de la carte ou sur la résolution de problèmes de transfert.



- Lorsque vous utilisez une carte Eye-Fi, gardez à l'esprit les points suivants.
  - Les cartes peuvent continuer de transmettre des ondes radio lorsque [Transf. Eye-Fi] est réglé sur [Désact.] (📖99). Retirez la carte Eye-Fi avant d'entrer dans un hôpital, un avion ou d'autres zones où la transmission est interdite.
  - Lorsque vous tentez de résoudre des problèmes de transfert d'images, vérifiez les réglages de la carte et de l'ordinateur. Pour en savoir plus, reportez-vous au mode d'emploi de la carte.
  - Une connexion Eye-Fi médiocre peut ralentir le transfert des images, voire l'interrompre dans certains cas.
  - Les cartes Eye-Fi peuvent chauffer, en raison de leur fonction de transfert.
  - La consommation de la batterie sera plus rapide que dans le cas d'une utilisation normale.
  - Le fonctionnement de l'appareil photo peut être lent. Pour y remédier, essayez de régler [Transf. Eye-Fi] sur [Désact.]

Avant utilisation

Guide élémentaire

Guide avancé

**1** Notions de base de l'appareil photo

**2** Mode Auto

**3** Autres modes de prise de vue

**4** Mode P

**5** Mode de lecture

**6** Menu de réglage

**7** Accessoires

**8** Annexe

Index



L'état de la connexion de la carte Eye-Fi dans l'appareil photo peut être vérifié sur l'écran de prise de vue (en mode d'affichage régulier des informations) ou sur l'écran de lecture (en mode d'affichage simple des informations).

	Non connecté
	Connexion en cours
	Connecté
	Transfert en cours*1
	Connexion interrompue
	Aucune communication
	Erreur d'acquisition des informations de la carte Eye-Fi*2

\*1 Le Mode éco ( 23) sur l'appareil photo est provisoirement désactivé pendant le transfert d'images.

\*2 Redémarrez l'appareil photo. L'apparition répétée de cette icône peut indiquer un problème lié à la carte.

Les images étiquetées avec une icône ont été transférées.

## Vérification des informations de connexion

Vérifiez le point d'accès SSID utilisé par la carte Eye-Fi ou l'état de la connexion, au besoin.



- Appuyez sur la touche **[MENU]**, choisissez **[Paramètres Eye-Fi]** sur l'onglet **[P]**, puis appuyez sur la touche **[P]**.
- Choisissez **[Infos connexion]**, puis appuyez sur la touche **[P]**.
- L'écran des informations de connexion s'affiche.

## Désactivation du transfert Eye-Fi

Configurez le réglage comme suit pour désactiver le transfert Eye-Fi par la carte, si nécessaire.

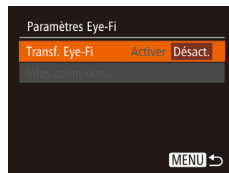

- Appuyez sur la touche **[MENU]**, choisissez **[Paramètres Eye-Fi]** sur l'onglet **[P]**, puis appuyez sur la touche **[P]**.
- Choisissez **[Transf. Eye-Fi]**, puis choisissez **[Désact.]**.



- **[Paramètres Eye-Fi]** ne s'affiche pas tant qu'une carte Eye-Fi n'est pas insérée dans l'appareil photo avec sa languette de protection contre l'écriture en position déverrouillée. Pour cette raison, vous ne pouvez pas modifier les réglages d'une carte Eye-Fi insérée si la languette de protection contre l'écriture est en position verrouillée.

Avant utilisation

Guide élémentaire

Guide avancé

**1** Notions de base de l'appareil photo

**2** Mode Auto

**3** Autres modes de prise de vue

**4** Mode P

**5** Mode de lecture

**6** Menu de réglage

**7** Accessoires

**8** Annexe

Index

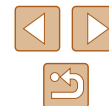

# 8

## Annexe

Informations utiles lors de l'utilisation de l'appareil photo

### Dépannage

Si vous pensez que l'appareil photo a un problème, commencez par vérifier les points suivants. Si les indications ci-dessous ne résolvent pas le problème, contactez un centre d'assistance Canon.

#### Alimentation

Rien ne se produit lorsque vous enfoncez la touche ON/OFF.

- Assurez-vous que la batterie est chargée (15).
- Assurez-vous que la batterie est insérée dans le bon sens (16).
- Assurez-vous que le couvercle du logement de la batterie et de la carte mémoire est complètement fermé (16).
- Des bornes de batterie sales diminuent les performances de la batterie. Essayez de nettoyer les bornes avec un coton-tige et de réinsérer la batterie à plusieurs reprises.

La batterie se vide rapidement.

- Les performances de la batterie diminuent à faible température. Essayez de réchauffer un peu la batterie en la plaçant, par exemple, dans votre poche en vous assurant que les bornes ne touchent pas d'objets métalliques.
- Des bornes de batterie sales diminuent les performances de la batterie. Essayez de nettoyer les bornes avec un coton-tige et de réinsérer la batterie à plusieurs reprises.
- Si ces mesures ne fonctionnent pas et que la batterie se vide toujours rapidement après la recharge, elle a atteint la fin de sa durée de vie. Achetez-en une neuve.

L'objectif ne se rétracte pas.

- N'ouvrez pas le couvercle du logement de la batterie et de la carte mémoire lorsque l'appareil photo est sous tension. Fermez le couvercle, allumez l'appareil photo, puis éteignez-le à nouveau (16).

La batterie gonfle.

- Le gonflement de la batterie est normal et ne pose pas de problèmes de sécurité. Cependant, si le gonflement de la batterie empêche d'insérer la batterie dans l'appareil photo, prenez contact avec un centre d'assistance Canon.

#### Affichage sur un téléviseur

Les images de l'appareil photo semblent déformées ou ne s'affichent pas sur le téléviseur (87).

Avant utilisation

Guide élémentaire

Guide avancé

1 Notions de base de l'appareil photo

2 Mode Auto

3 Autres modes de prise de vue

4 Mode P

5 Mode de lecture

6 Menu de réglage

7 Accessoires

8 Annexe

Index



## Prise de vue

Impossible de prendre des photos.

- En mode de lecture (📖61), enfoncez le déclencheur à mi-course (📖23).

Affichage étrange à l'écran sous un faible éclairage (📖24).

Affichage étrange à l'écran lors de la prise de vue.

- Veuillez noter que les problèmes d'affichage suivants ne sont pas enregistrés sur les photos, mais qu'ils sont enregistrés dans les vidéos.
  - L'écran peut s'assombrir sous un éclairage lumineux.
  - L'écran peut scintiller sous un éclairage fluorescent ou LED.
  - Des bandes violacées peuvent apparaître à l'écran si vous cadrez une scène comprenant une source de lumière vive.

Aucun cachet date n'est ajouté aux images.

- Configurez le réglage [Cachet date] (📖17). Veuillez noter que les cachets date ne sont pas ajoutés automatiquement aux images, juste parce que vous avez configuré le réglage [Date/Heure] (📖35).
- Les cachets date ne sont pas ajoutés dans les modes de prise de vue (📖109) dans lesquels ce réglage ne peut pas être configuré (📖35).

📖 clignote à l'écran lorsque vous enfoncez le déclencheur et la prise de vue n'est pas possible (📖30).

📖 s'affiche lorsque le déclencheur est enfoncé à mi-course (📖30).

- Réglez [Mode Stabilisé] sur [Continu] (📖60).
- Soulevez le flash et réglez le mode de flash sur 📖 (📖58).
- Augmentez la vitesse ISO (📖51).
- Montez l'appareil photo sur un trépied ou prenez d'autres mesures pour le stabiliser. Par ailleurs, il est recommandé de régler [Mode Stabilisé] sur [Arrêt] lors de l'utilisation d'un trépied ou d'autres moyens pour maintenir en place l'appareil photo (📖60).

Les photos ne sont pas nettes.

- Appuyez sur le déclencheur à mi-course pour effectuer la mise au point sur les sujets avant de l'enfoncer à fond pour prendre la photo (📖23).
- Assurez-vous que les sujets se trouvent dans la plage de mise au point (📖115).
- Réglez [Faisceau AF] sur [Marche] (📖39).
- Assurez-vous que les fonctions inutiles comme la macro sont désactivées.
- Essayez de photographier avec la mémorisation de la mise au point ou la mémorisation de la mise au point automatique (📖55, 📖58).

Aucune zone AF ne s'affiche et l'appareil photo ne fait pas la mise au point lorsque le déclencheur est enfoncé à mi-course.

- Pour que les zones AF s'affichent et que l'appareil photo fasse correctement la mise au point, essayez de cadrer la scène avec les zones du sujet à fort contraste centrées avant d'enfoncer le déclencheur à mi-course. Vous pouvez également essayer d'enfoncer le déclencheur à mi-course de manière répétée.

Les sujets sur les photos semblent trop foncés.

- Soulevez le flash et réglez le mode de flash sur 📖 (📖58).
- Ajustez la luminosité au moyen de la correction d'exposition (📖50).
- Réglez le contraste à l'aide de la fonction i-contraste (📖52, 📖75).
- Utilisez la fonction de mémorisation de l'exposition automatique ou de mesure spot (📖50, 📖51).

Les sujets semblent trop clairs, les hautes lumières sont délavées.

- Rabattez le flash et réglez le mode de flash sur 📖 (📖28).
- Ajustez la luminosité au moyen de la correction d'exposition (📖50).
- Utilisez la fonction de mémorisation de l'exposition automatique ou de mesure spot (📖50, 📖51).
- Diminuez l'éclairage sur les sujets.

Les photos semblent trop sombres bien que le flash se déclenche (📖30).

- Photographiez dans la portée du flash (📖114).
- Augmentez la vitesse ISO (📖51).

Les sujets sur les photos avec flash semblent trop clairs, les hautes lumières sont délavées.

- Photographiez dans la portée du flash (📖114).
- Rabattez le flash et réglez le mode de flash sur 📖 (📖28).

Des points blancs ou des artefacts d'image similaires apparaissent sur les photos avec flash.

- Ceci est dû à la lumière du flash qui reflète des particules de poussière ou en suspension dans l'air.

Les photos semblent granuleuses.

- Diminuez la vitesse ISO (📖51).

Les sujets sont affectés par le phénomène des yeux rouges.

- Réglez [Par lampe] sur [Marche] (📖40) pour activer la lampe atténuateur du phénomène des yeux rouges (📖3) dans les photos avec flash. Veuillez noter que lorsque la lampe atténuateur du phénomène des yeux rouges est allumée (pendant environ une seconde), il n'est pas possible de photographier, car la lampe neutralise les yeux rouges. Pour des résultats optimaux, demandez aux sujets de regarder la lampe atténuateur du phénomène des yeux rouges. Essayez également d'augmenter l'éclairage dans les scènes d'intérieur et de photographier de plus près.
- Éditez les images au moyen de la correction des yeux rouges (📖75).

Avant utilisation

Guide élémentaire

Guide avancé

**1** Notions de base de l'appareil photo

**2** Mode Auto

**3** Autres modes de prise de vue

**4** Mode P

**5** Mode de lecture

**6** Menu de réglage

**7** Accessoires

**8** Annexe

Index



L'enregistrement sur la carte mémoire prend trop de temps ou la prise de vue en continu est plus lente.

- Utilisez l'appareil photo pour effectuer un formatage simple de la carte mémoire (📖81).

Les réglages de prise de vue ou les réglages du menu FUNC. ne sont pas disponibles.

- Les éléments de réglage disponibles dépendent du mode de prise de vue. Reportez-vous à la section « Fonctions disponibles dans chaque mode de prise de vue », « Menu FUNC. » et « Onglet Prise de vue » (📖106 – 📖109).

### Réalisation de vidéos

Le temps écoulé indiqué est incorrect ou l'enregistrement est interrompu.

- Utilisez l'appareil photo pour formater la carte mémoire ou utilisez une carte prenant en charge l'enregistrement grande vitesse. Veuillez noter que même si l'affichage du temps écoulé est incorrect, la longueur des vidéos sur la carte mémoire correspond à la durée réelle d'enregistrement (📖80, 📖114).

❗ s'affiche et la prise de vue s'arrête automatiquement.

- La mémoire tampon interne de l'appareil photo s'est saturée, car l'appareil photo ne pouvait pas enregistrer assez rapidement sur la carte mémoire. Essayez l'une des mesures suivantes.
  - Utilisez l'appareil photo pour effectuer un formatage simple de la carte mémoire (📖81).
  - Diminuez la qualité d'image (📖37).
  - Utilisez une carte mémoire prenant en charge l'enregistrement grande vitesse (📖114).

Le zoom n'est pas possible.

- Le zoom n'est pas possible lorsque vous filmez des vidéos en mode [📹] (📖45).

### Lecture

La lecture n'est pas possible.

- La lecture d'images ou de vidéos peut être impossible si un ordinateur est utilisé pour renommer les fichiers ou modifier la structure des dossiers.

La lecture s'arrête ou le son saute.

- Utilisez une carte mémoire sur laquelle vous avez effectué un formatage simple avec l'appareil photo (📖81).
- Il peut y avoir de courtes interruptions lors de la lecture de vidéos copiées sur des cartes mémoire dont la vitesse de lecture est lente.
- Lorsque vous lisez des vidéos sur un ordinateur, les images peuvent être perdues et le son saccadé si les performances de l'ordinateur sont inadéquates.

Le son n'est pas lu pendant les vidéos.

- Ajustez le volume (📖77) si vous avez activé [Muet] (📖77) ou si le son de la vidéo est à peine audible.
- Aucun son n'est lu pour les vidéos filmées en mode [📹] (📖45), car le son n'est pas enregistré dans ce mode.

### Carte mémoire

La carte mémoire n'est pas reconnue.

- Redémarrez l'appareil photo avec la carte mémoire insérée (📖22).

### Ordinateur

Impossible de transférer des images sur un ordinateur.

- Lorsque vous transférez des images sur un ordinateur via un câble, essayez de réduire la vitesse de transfert comme suit.
  - Appuyez sur la touche [▶] pour activer le mode de lecture. Maintenez enfoncée la touche [MENU] tout en appuyant simultanément sur les touches [▲] et [🔊]. Sur l'écran suivant, appuyez sur les touches [◀] [▶] pour choisir [B], puis sur la touche [🔊].

### Cartes Eye-Fi

Impossible de transférer des images sur un ordinateur (📖98).

Avant utilisation

Guide élémentaire

Guide avancé

1 Notions de base de l'appareil photo

2 Mode Auto

3 Autres modes de prise de vue

4 Mode P

5 Mode de lecture

6 Menu de réglage

7 Accessoires

8 Annexe

Index

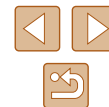

## Messages à l'écran

Si un message d'erreur s'affiche, procédez comme suit.

### Carte mémoire absente

- Il se peut que la carte mémoire soit insérée dans le mauvais sens. Réinsérez-la dans le bon sens (📖16).

### Carte mémoire verrouillée

- La languette de protection contre l'écriture de la carte mémoire est placée sur la position verrouillée. Placez la languette de protection contre l'écriture sur la position déverrouillée (📖16).

### Enregistrement impossible

- Vous avez essayé de photographier ou filmer sans carte mémoire dans l'appareil photo. Pour pouvoir photographier ou filmer, insérez une carte mémoire dans le bon sens (📖16).

### Erreur carte mémoire (📖81)

- Si le même message d'erreur apparaît même après que vous avez formaté une carte mémoire compatible (📖2) et l'avez insérée dans le bon sens (📖16), prenez contact avec un centre d'assistance Canon.

### Espace carte insuffisant

- Il n'y a plus assez d'espace libre sur la carte mémoire pour prendre des photos (📖28, 📖42, 📖49) ou modifier des images (📖73). Effacez les images inutiles (📖69) ou insérez une carte mémoire ayant assez d'espace libre (📖16).

### Charger la batterie (📖15)

### Aucune image.

- La carte mémoire ne contient pas d'images pouvant être affichées.

### Élément protégé (📖67)

### Image inconnue/Incompatible JPEG/Image trop grande./Lecture MOV impossible/Lecture MP4 impossible

- Les images non prises en charge ou altérées ne peuvent pas être affichées.
- Il peut s'avérer impossible d'afficher les images éditées ou renommées sur un ordinateur, ou les images prises avec un autre appareil photo.

### Agrandissement impossible/Lecture impossible en défilement intelligent/Rotation Impossible/Impossible modifier image/Opération impossible/Imposs assigner catégorie/Image indisponible

- Les fonctions suivantes peuvent ne pas être disponibles pour les images éditées ou renommées sur un ordinateur, ou les images prises avec un autre appareil photo. Veuillez noter que les fonctions suivies d'une étoile (\*) ne sont pas disponibles pour les vidéos. Agrandir\* (📖65), Défilement intelligent\* (📖66), Rotation\* (📖71), Favoris (📖72), Éditer\* (📖73), Liste d'impression\* (📖95) et Configuration d'un livre photo\* (📖97).

### Série sélec. non valide

- Lorsque vous avez spécifié une plage pour la sélection des images (📖68, 📖70, 📖96), vous avez choisi une image initiale se trouvant après l'image finale, ou inversement.

### Limite sélec. dépassée

- Plus de 998 images ont été sélectionnées pour la liste d'impression (📖95) ou la configuration du livre photo (📖97). Sélectionnez 998 images ou moins.
- Les réglages de la liste d'impression (📖95) ou de la configuration du livre photo (📖97) n'ont pas pu être sauvegardés correctement. Réduisez le nombre d'images sélectionnées et essayez à nouveau.
- Vous avez choisi plus de 500 images en mode Protéger (📖67), Effacer (📖69), Favoris (📖72), Liste d'impression (📖95) ou Configuration d'un livre photo (📖97).

### Nom incorrect!

- Le dossier n'a pas pu être créé ou les images n'ont pas pu être enregistrées, car le nombre de dossiers le plus élevé possible (999) pour stocker les images sur la carte est atteint et le nombre d'images le plus élevé possible (9999) pour les images dans les dossiers est atteint. Sur l'onglet [📁], réglez l'option [N° fichiers] sur [Réinit. Auto] (📖81) ou formatez la carte mémoire (📖80).

### Erreur objectif

- Cette erreur peut se produire si l'objectif est tenu alors qu'il bouge ou lorsque l'appareil photo est utilisé dans des endroits poussiéreux ou sablonneux.
- L'apparition fréquente de ce message d'erreur peut indiquer que l'appareil photo est endommagé. Dans ce cas, prenez contact avec un centre d'assistance Canon.

Avant utilisation

Guide élémentaire

Guide avancé

**1** Notions de base de l'appareil photo

**2** Mode Auto

**3** Autres modes de prise de vue

**4** Mode P

**5** Mode de lecture

**6** Menu de réglage

**7** Accessoires

**8** Annexe

Index



### Erreur détectée sur app. photo (*numéro d'erreur*)

- Si ce message d'erreur s'affiche immédiatement après la prise de vue, il se peut que l'image ne soit pas sauvegardée. Basculez sur le mode de lecture pour vérifier l'image.
- L'apparition fréquente de ce message d'erreur peut indiquer que l'appareil photo est endommagé. Dans ce cas, inscrivez par écrit le numéro de l'erreur (*Exx*) et prenez contact avec un centre d'assistance Canon.

### Erreur fichier

- Une impression correcte (📖91) peut ne pas être possible pour les photos d'autres appareils photo ou pour les images ayant été modifiées à l'aide d'un logiciel informatique, même si l'appareil photo est raccordé à l'imprimante.

### Erreur d'impression

- Vérifiez le réglage du format de papier (📖93). Si ce message d'erreur s'affiche lorsque le réglage est correct, redémarrez l'imprimante et exécutez à nouveau le réglage sur l'appareil photo.

### Absorbant d'encre plein

- Prenez contact avec un centre d'assistance Canon pour solliciter de l'aide pour le remplacement de l'absorbant d'encre.

## Informations à l'écran

### Prise de vue (affichage d'informations)

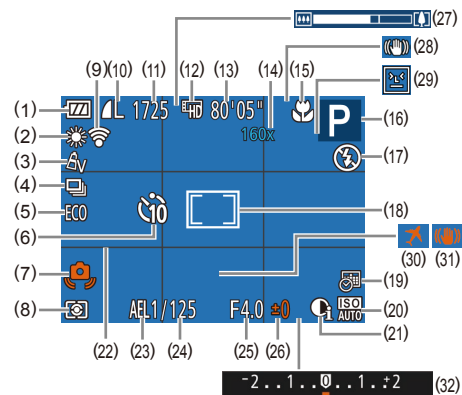

- |                                                      |                                                                                            |
|------------------------------------------------------|--------------------------------------------------------------------------------------------|
| (1) Niveau de la batterie (📖105)                     | (12) Qualité vidéo (📖37)                                                                   |
| (2) Balance des blancs (📖52)                         | (13) Temps restant (📖114)                                                                  |
| (3) Mes couleurs (📖53)                               | (14) Agrandissement par zoom numérique (📖33), téléconvertisseur numérique (📖55)            |
| (4) Mode drive (📖35)                                 | (15) Plage de mise au point (📖54, 📖55), mémorisation de la mise au point automatique (📖58) |
| (5) Mode veille (📖79)                                | (16) Mode de prise de vue (📖106), icône de scène (📖31)                                     |
| (6) Retardateur (📖33)                                | (17) Mode de flash (📖58)                                                                   |
| (7) Avertissement de bougé de l'appareil photo (📖30) | (18) Zones AF (📖55), zone de mesure spot (📖51)                                             |
| (8) Méthode de mesure (📖51)                          | (19) Cachet date (📖35)                                                                     |
| (9) État de la connexion Eye-Fi (📖98)                | (20) Vitesse ISO (📖51)                                                                     |
| (10) Compression des photos (📖59), résolution (📖37)  |                                                                                            |
| (11) Prises de vue enregistrables (📖114)             |                                                                                            |

Avant utilisation

Guide élémentaire

Guide avancé

**1** Notions de base de l'appareil photo

**2** Mode Auto

**3** Autres modes de prise de vue

**4** Mode P

**5** Mode de lecture

**6** Menu de réglage

**7** Accessoires

**8** Annexe

Index

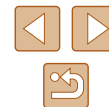



- (21) i-contraste (📖52)
- (22) Quadrillage (📖38)
- (23) Mémorisation de l'exposition automatique (📖50), mémorisation de l'exposition au flash (📖59)
- (24) Vitesse d'obturation
- (25) Valeur d'ouverture
- (26) Niveau de correction d'exposition (📖50)
- (27) Barre de zoom (📖28)
- (28) Icône du mode stabilisé (📖32)
- (29) Détection des clignements (📖39)
- (30) Fuseau horaire (📖78)
- (31) Stabilisation de l'image (📖60)
- (32) Barre de correction de l'exposition (📖50)

### ■ Niveau de la batterie

Une icône ou un message à l'écran indique le niveau de charge de la batterie.

Écran	Détails
	La charge est suffisante
	Légèrement déchargée, mais la charge est suffisante
(rouge clignotant)	Presque déchargée ; rechargez rapidement la batterie
[Charger la batterie]	Déchargée ; rechargez immédiatement la batterie

## Lecture (affichage d'informations détaillées)

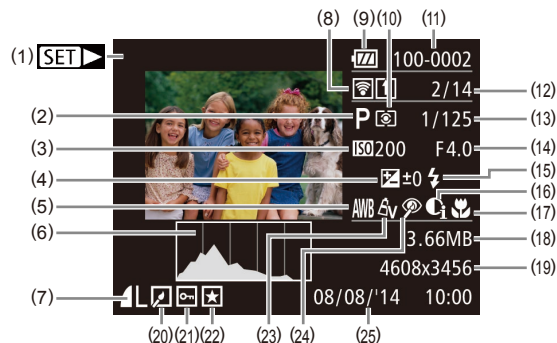

- (1) Vidéos (📖28, 📖61)
- (2) Mode de prise de vue (📖106)
- (3) Vitesse ISO (📖51), vitesse de lecture (📖45)
- (4) Niveau de correction d'exposition (📖50)
- (5) Balance des blancs (📖52)
- (6) Histogramme (📖63)
- (7) Compression (qualité d'image) (📖59) / Résolution (📖37), MOV (vidéos)
- (8) Transfert via Eye-Fi (📖98)
- (9) Niveau de la batterie (📖105)
- (10) Méthode de mesure (📖51)
- (11) Numéro de dossier – numéro de fichier (📖81)
- (12) Numéro de l'image actuelle / Nombre total d'images
- (13) Vitesse d'obturation (photos), qualité de l'image / Cadence d'enregistrement des images (vidéos) (📖37)
- (14) Valeur d'ouverture
- (15) Flash (📖58)
- (16) i-contraste (📖52, 📖75)
- (17) Plage de mise au point (📖54, 📖55)
- (18) Taille du fichier
- (19) Photos : résolution (📖114) Vidéos : durée de lecture (📖114)
- (20) Édition d'images (📖73)
- (21) Protection (📖67)
- (22) Favoris (📖72)
- (23) Mes couleurs (📖53, 📖74)
- (24) Correction des yeux rouges (📖75)
- (25) Date/heure de prise de vue (📖17)

### Avant utilisation

### Guide élémentaire

### Guide avancé

#### 1 Notions de base de l'appareil photo

#### 2 Mode Auto

#### 3 Autres modes de prise de vue

#### 4 Mode P

#### 5 Mode de lecture

#### 6 Menu de réglage

#### 7 Accessoires

#### 8 Annexe

### Index







## Balance des blancs (📖52)

AWB

AUTO / P / LIVE / / / / / / / / / / /

/ / / / /

AUTO / P / LIVE / / / / / / / / / / /

## Vitesse ISO (📖51)

ISO AUTO

AUTO / P / LIVE / / / / / / / / / / /

ISO 100 / ISO 200 / ISO 400 / ISO 800 / ISO 1600

AUTO / P / LIVE / / / / / / / / / / /

## Mode drive (📖35)

AUTO / P / LIVE / / / / / / / / / / /

AUTO / P / LIVE / / / / / / / / / / /

## Format images fixes (📖36)

16:9

AUTO / P / LIVE / / / / / / / / / / /

3:2 / 1:1

AUTO / P / LIVE / / / / / / / / / / /

4:3

AUTO / P / LIVE / / / / / / / / / / /

## Résolution (📖37)

L

AUTO / P / LIVE / / / / / / / / / / /

M1 / M2 / S

AUTO / P / LIVE / / / / / / / / / / /

M

AUTO / P / LIVE / / / / / / / / / / /

## Compression (📖59)

S

AUTO / P / LIVE / / / / / / / / / / /

AUTO / P / LIVE / / / / / / / / / / /

## Qualité vidéo (📖37)

HD / EVGA

AUTO / P / LIVE / / / / / / / / / / /

\*1 La balance des blancs n'est pas disponible.

\*2 Régulé dans une plage de 1 à 5 : contraste, netteté, saturation des couleurs, rouge, vert, bleu et ton chair.

\*3 Se synchronise sur le réglage du rapport largeur-hauteur et se règle automatiquement (📖45).

Avant utilisation

Guide élémentaire

Guide avancé

**1** Notions de base de l'appareil photo

**2** Mode Auto

**3** Autres modes de prise de vue

**4** Mode P

**5** Mode de lecture

**6** Menu de réglage

**7** Accessoires

**8** Annexe

Index



## Onglet Prise de vue

### Zone AF (📖55)

AiAF visage\*1

AUTO / P / LIVE /  /  /  /  /  /  /  /  /  /  /  /  /  /  /  /  /  /  /  /  /  /  /  /  /  /  /  /  /  /  /  /  /  /  /  /  /  /  /  /  /  /  /  /  /  /  /  /  /  /  /  /  /  /  /  /  /  /  /  /  /  /  /  /  /  /  /  /  /  /  /  /  /  /  /  /  /  /  /  /  /  /  /  /  /  /  /  /  /  /  /  /  /  /  /  /  /  /  /  /  /  /  /  /  /  /  /  /  /  /  /  /  /  /  /  /  /  /  /  /  /  /  /  /  /  /  /  /  /  /  /  /  /  /  /  /  /  /  /  /  /  /  /  /  /  /  /  /  /  /  /  /  /  /  /  /  /  /  /  /  /  /  /  /  /  /  /  /  /  /  /  /  /  /  /  /  /  /  /  /  /  /  /  /  /  /  /  /  /  /  /  /  /  /  /  /  /  /  /  /  /  /  /  /  /  /  /  /  /  /  /  /  /  /  /  /  /  /  /  /  /  /  /  /  /  /  /  /  /  /  /  /  /  /  /  /  /  /  /  /  /  /  /  /  /  /  /  /  /  /  /  /  /  /  /  /  /  /  /  /  /  /  /  /  /  /  /  /  /  /  /  /  /  /  /  /  /  /  /  /  /  /  /  /  /  /  /  /  /  /  /  /  /  /  /  /  /  /  /  /  /  /  /  /  /  /  /  /  /  /  /  /  /  /  /  /  /  /  /  /  /  /  /  /  /  /  /  /  /  /  /  /  /  /  /  /  /  /  /  /  /  /  /  /  /  /  /  /  /  /  /  /  /  /  /  /  /  /  /  /  /  /  /  /  /  /  /  /  /  /  /  /  /  /  /  /  /  /  /  /  /  /  /  /  /  /  /  /  /  /  /  /  /  /  /  /  /  /  /  /  /  /  /  /  /  /  /  /  /  /



## Onglet Configuration

Élément	Page de réf.
Muet	77
Volume	77
Conseils & infos	78
Date/Heure	17
Fuseau horaire	78
Rétract. obj.	79
Mode veille	79
Mode éco	23,  79
Luminosité	80
Première image	80
Formater	80,  81
N° fichiers	81
Créer dossier	82
Système vidéo	87
Paramètres Eye-Fi	98
Afficher logo certification	82
Langue	18
Réinit. tout	83

## Onglet Lecture

Élément	Page de réf.
Diaporama	65
Effacer	69
Protéger	67
Rotation	71
Favoris	72
Config. livre photo	97
i-contraste	75
Correc yeux rouges	75
Rogner	73
Recadrer	73
Mes couleurs	74
Transition	61
Défil. affich.	61
Rotation auto	71
Poursuivre	61

Avant utilisation

Guide élémentaire

Guide avancé

**1** Notions de base de l'appareil photo

**2** Mode Auto

**3** Autres modes de prise de vue

**4** Mode P

**5** Mode de lecture

**6** Menu de réglage

**7** Accessoires

**8** Annexe

Index



## Onglet Impression

Élément	Page de réf.
Imprimer	–
Sél. vues & quantité	96
Sélectionner série	96
Sél. toutes vues	96
Annuler tout	96
Réglages impression	95

## Mode de lecture Menu FUNC.

Élément	Page de réf.
Rotation	71
Protéger	67
Favoris	72
Imprimer	91
Lire vidéo	61
Défil. intell.	66
Rech. images	64
Diaporama	65

## Précautions de manipulation

- Cet appareil photo est un dispositif électronique de haute précision. Évitez de le faire tomber ou de le soumettre à un fort impact.
- Ne placez jamais l'appareil photo à proximité d'aimants, de moteurs ou d'autres appareils générant de forts champs électromagnétiques, pouvant provoquer un dysfonctionnement ou effacer les données d'image.
- Si des gouttes d'eau ou de la poussière se collent à l'appareil photo ou l'écran, essuyez-les avec un chiffon doux et sec, comme un chiffon pour lunettes. Ne le frottez pas trop fort et ne forcez pas dessus.
- N'utilisez jamais de détergents contenant des solvants organiques pour nettoyer l'appareil photo ou l'écran.
- Pour enlever la poussière de l'objectif, utilisez un soufflet. Si le nettoyage se révèle difficile, prenez contact avec un centre d'assistance Canon.
- Pour éviter la formation de condensation sur l'appareil photo après un brusque changement de températures (lorsque l'appareil photo est transféré d'un endroit froid à un endroit chaud), placez-le dans un sac plastique hermétique refermable et laissez-le s'adapter progressivement à la température avant de le retirer du sac.
- Si de la condensation se forme sur l'appareil photo, cessez immédiatement de l'utiliser. Si vous continuez d'utiliser l'appareil photo dans cet état, vous risquez de l'endommager. Retirez la batterie et la carte mémoire et attendez que l'humidité se soit évaporée avant de le réutiliser.
- Avant de ranger la batterie pour une période prolongée, épuisez la charge restante de la batterie, retirez-la de l'appareil photo et rangez-la dans un sac en plastique ou dans un emballage similaire. Si vous rangez une batterie partiellement chargée pendant une période prolongée (environ un an), sa durée de vie peut en être réduite ou ses performances affectées.

Avant utilisation

Guide élémentaire

Guide avancé

**1** Notions de base de l'appareil photo

**2** Mode Auto

**3** Autres modes de prise de vue

**4** Mode P

**5** Mode de lecture

**6** Menu de réglage

**7** Accessoires

**8** Annexe

Index





## Caractéristiques

### Caractéristiques techniques de l'appareil photo

Pixels effectifs de l'appareil photo (Max.)	Environ 20,0 millions de pixels
Distance focale de l'objectif	40x zoom : 4.3 (GA) – 172.0 (T) mm (équivalente au format 24 x 36 mm : 24 (GA) – 960 (T) mm)
Écran LCD	LCD TFT couleur 7,5 cm (3,0 pouces) Pixels effectifs : environ 230 000 points
Format de fichier	Compatible avec les normes Design rule for Camera File system et DPOF (version 1.1)
Type de données	Photos : Exif 2.3 (JPEG) Vidéos : MOV (vidéo : MPEG-4 AVC/H.264 ; audio : PCM linéaire (mono))
Interface	Hi-speed USB Sortie audio analogique (mono) Sortie vidéo analogique (NTSC/PAL)
Source d'alimentation	Batterie NB-11LH Kit adaptateur secteur ACK-DC90
Dimensions (d'après les directives de la CIPA)	104,4 x 69,1 x 85,1 mm
Poids (d'après les directives de la CIPA)	Environ 325 g (batterie et carte mémoire incluses) Environ 308 g (boîtier de l'appareil uniquement)

### Distance focale du zoom numérique (équivalente au format 24 x 36 mm)

Zoom numérique [Standard]	24 – 3840 mm (Représente la distance focale combinée du zoom optique et numérique.)
Téléconvertisseur numérique 1.6x	38,4 – 1536 mm
Téléconvertisseur numérique 2.0x	48,0 – 1920 mm

### Nombre de prises de vue/Durée d'enregistrement, durée de lecture

Nombre de prises de vue	Environ 185
Nombre de prises de vue (Mode veille activé)	Environ 245
Durée d'enregistrement vidéo*1	Environ 45 minutes
Durée d'enregistrement vidéo (Prise de vue en continu*2)	Environ 1 heure 35 minutes
Durée de lecture	Environ 4 heures

\*1 Les durées sont soumises aux conditions de prise de vue suivantes.

- Mode Auto
- Qualité d'image [E-HD]
- Prise de vue répétée, arrêt, zoom, mise sous/hors tension

\*2 Les durées sont soumises aux conditions de prise de vue suivantes.

- Mode Auto
- Qualité d'image [E-HD]
- Aucune opération telle que le zoom
- Prise de vue immédiatement reprise après l'arrêt automatique lorsque la taille du fichier atteint 4 Go ou que la durée d'enregistrement atteint 29 minutes et 59 secondes

\*3 Durée d'affichage des photos dans un diaporama

- Le nombre de prises de vue possible est déterminé sur la base des directives de mesure de la CIPA (Camera & Imaging Products Association).
- Dans certaines conditions de prise de vue, le nombre de prises de vue et la durée d'enregistrement peuvent être inférieurs à ceux indiqués ci-dessus.
- Nombre de prises de vue/durée avec la batterie complètement chargée.

Avant utilisation

Guide élémentaire

Guide avancé

**1** Notions de base de l'appareil photo

**2** Mode Auto

**3** Autres modes de prise de vue

**4** Mode P

**5** Mode de lecture

**6** Menu de réglage

**7** Accessoires









**8** Annexe

Index





## ■ Nombre de prises de vue par carte mémoire



Le nombre de prises avec un rapport largeur-hauteur (📖36) de 4:3 par carte mémoire est le suivant. Veuillez noter que le nombre de prises disponibles dépend du rapport largeur-hauteur.

Pixels d'enregistrement	Taux de compression	Nombre de prises de vue par carte mémoire (approximatif)
		16 Go
<b>L</b> (Grande) 20M/5152x3864		1698
		2760
<b>M1</b> (Moyenne 1) 10M/3648x2736		3217
		5061
<b>M2</b> (Moyenne 2) 3M/2048x1536		9344
		16755
<b>S</b> (Petite) 0.3M/640x480		53992
		80988

- Les valeurs de ce tableau reposent sur les conditions de mesure de Canon et peuvent varier en fonction du sujet, de la carte mémoire et des réglages de l'appareil photo.

## ■ Durée d'enregistrement par carte mémoire

Qualité de l'image	Durée d'enregistrement par carte mémoire
	16 Go
	2 h 21 min 58 s
	6 h 44 min 38 s

- Les valeurs de ce tableau reposent sur les conditions de mesure de Canon et peuvent varier en fonction du sujet, de la carte mémoire et des réglages de l'appareil photo.
- L'enregistrement s'arrête automatiquement lorsque la taille du fichier de clip atteint 4 Go ou lorsque la durée d'enregistrement atteint environ 29 minutes et 59 secondes en mode  ou environ 1 heure en mode .
- Sur certaines cartes mémoire, l'enregistrement peut s'arrêter même si la durée maximale du clip n'a pas été atteinte. Il est recommandé d'utiliser des cartes mémoire de classe SD Speed Class 2 ou supérieure.

## ■ Portée du flash

Grand angle maximum (📷)	50 cm – 5,0 m
Téléobjectif maximum (📷)	1,4 – 2,7 m

Avant utilisation

Guide élémentaire

Guide avancé

**1** Notions de base de l'appareil photo

**2** Mode Auto

**3** Autres modes de prise de vue

**4** Mode P

**5** Mode de lecture

**6** Menu de réglage

**7** Accessoires

**8** Annexe

Index



## Plage de prise de vue

Mode de prise de vue	Plage de mise au point	Grand angle maximum (⊞⊞⊞)	Téléobjectif maximum (⊞⊞)
<b>AUTO</b>	–	0 cm – infini	1,4 m – infini
Autres modes		5 cm – infini	1,4 m – infini
		0 – 50 cm	–
		3,0 m – infini	3,0 m – infini

Non disponible dans certains modes de prise de vue.

## Vitesse de la prise de vue en continu

Mode de prise de vue	Vitesse
<b>AUTO P</b>	Environ 0,5 prises/s
	Environ 2,2 prises/s

## Vitesse d'obturation

Mode [AUTO], plage automatiquement réglée	1 – 1/4000 s
-------------------------------------------	--------------

## Ouverture

Nombre f	f/3.5 – f/8.0 (GA), f/6.3 – f/8.0 (T)
----------	---------------------------------------

## Batterie NB-11LH

Type : Batterie lithium-ion rechargeable  
Tension nominale : 3,6 V CC  
Capacité nominale : 800 mAh  
Cycles de charge : Environ 300 fois  
Températures de fonctionnement : 0 – 40 °C

## Chargeur de batterie CB-2LF/CB-2LFE

Puissance nominale en entrée : 100 – 240 V CA (50/60 Hz)  
Puissance nominale en sortie : 4,2 V CC, 0,41 A  
Durée de charge : Environ 2 h 20 min  
(lors de l'utilisation de NB-11LH)  
Indicateur de charge : Charge en cours : orange / Complètement chargée : vert (système à deux indicateurs)  
Températures de fonctionnement : 5 – 40 °C

Avant utilisation

Guide élémentaire

Guide avancé

**1** Notions de base de l'appareil photo

**2** Mode Auto

**3** Autres modes de prise de vue

**4** Mode P

**5** Mode de lecture

**6** Menu de réglage

**7** Accessoires

**8** Annexe

Index



# Index

## A

Accessoires 85  
Adaptateur secteur 87  
Affichage 20  
    Affichage agrandi 65  
    Affichage de l'index 63  
    Affichage image par image 20  
    Affichage sur un téléviseur 87  
    Défilement intelligent 66  
    Diaporama 65  
    Recherche d'images 64  
Affichage agrandi 65  
Affichage sur un téléviseur 87  
AF servo 57  
AiAF visage (mode Zone AF) 56  
Alimentation 85  
    → Batterie  
    → Chargeur de batterie  
    → Kit adaptateur secteur

Alimentation secteur 87  
Appareil photo  
    Réinit. tout 83

## B

Balance des blancs (couleur) 52  
Balance des blancs personnalisée 53  
Basse lumière  
    (mode de prise de vue) 43  
Batterie  
    Charge 15  
    Mode éco 23  
    Mode veille 79  
    Niveau 105  
Borne 87, 91

## C

Câble AV 86, 87  
CameraWindow (ordinateur) 89  
Cartes Eye-Fi 2, 98  
Cartes mémoire 2  
    Durée d'enregistrement 114  
Cartes mémoire SD/SDHC/SDXC  
    → Cartes mémoire  
Centre (mode Zone AF) 55  
Chargeur de batterie 2, 85  
Configuration d'un livre photo 97  
Contenu du coffret 2  
Contrôle de visée directe  
    (mode de prise de vue) 42  
Correction des yeux rouges 75  
Couleur (balance des blancs) 52

## D

Date/heure  
    Ajout de cachets dates 35  
    Horloge mondiale 78  
    Modification 17  
    Pile de sauvegarde de la date 18  
    Réglages 17  
Défaut → Réinit. tout  
Défilement intelligent 66  
Dépannage 100  
Détection du clignement 39  
Diaporama 65  
DPOF 95  
Dragonne 2, 14

## E

Écran  
    Icônes 104, 105  
    Langue d'affichage 18  
    Menu → Menu FUNC., menu  
Édition  
    Correction des yeux rouges 75  
    i-contraste 75  
    Mes couleurs 74  
    Recadrage des images 73  
    Rognage 73

Effacement 69  
Effacer tout 69  
Effet miniature  
    (mode de prise de vue) 45  
Effet poster  
    (mode de prise de vue) 44  
Effet Toy Camera  
    (mode de prise de vue) 46  
Effet très grand angle  
    (mode de prise de vue) 44  
Exposition

    Correction 50  
    Mémorisation de l'exposition  
        au flash 59  
    Mémorisation de l'exposition  
        automatique 50

## F

Favoris 72  
Feu d'artifice  
    (mode de prise de vue) 43  
Flash  
    Arrêt 59  
    Marche 58  
    Synchro lente 58

## H

Horloge 27  
Horloge mondiale 78

## I

i-contraste 52, 75  
Images  
    Durée d'affichage 40  
    Effacement 69  
    Lecture → Affichage  
    Protection 67  
Images au ton sépia 53  
Images en noir et blanc 53  
Impression 91  
Indicateur 26, 39, 40  
Infini (plage de mise au point) 55

## K

Kit adaptateur secteur 85, 87

## L

Lampe 40  
Langue d'affichage 18  
Lecture → Affichage  
Logiciels  
    Installation 89  
    Sauvegarde des images  
        sur un ordinateur 90

## M

Macro (plage de mise au point) 54  
Mémorisation de la mise au point 55  
Mémorisation de la mise au point  
    automatique 58  
Mémorisation de l'exposition  
    au flash 59  
Mémorisation de l'exposition  
    automatique 50

Avant utilisation

Guide élémentaire

Guide avancé

**1** Notions de base de l'appareil photo

**2** Mode Auto

**3** Autres modes de prise de vue

**4** Mode P

**5** Mode de lecture

**6** Menu de réglage

**7** Accessoires

**8** Annexe

Index



Menu  
  Procédures de base 25  
  Tableau 106

Menu FUNC.  
  Procédures de base 24  
  Tableau 107, 112

Mes couleurs 53, 74

Messages d'erreur 103

Méthode de mesure 51

Mise au point  
  AF servo 57  
  Mémorisation de la mise  
  au point automatique 58  
  Zones AF 55  
  Zoom sur pt AF 38

Mode Auto  
  (mode de prise de vue) 19, 28

Mode éco 23

Mode veille 79

Monochrome  
  (mode de prise de vue) 46

**N**

Neige (mode de prise de vue) 43

Numérotation de fichiers 81

**P**

P (mode de prise de vue) 49

PictBridge 86, 91

Piles → Date/heure (pile de  
sauvegarde de la date)  
  Mode éco 23

Plage de mise au point  
  Infini 55  
  Macro 54

Portrait (mode de prise de vue) 43

Prise de vue  
  Date/heure de prise de vue  
  → Date/heure  
  Informations sur la prise  
  de vue 104

Programme d'exposition  
  automatique 49

Protection 67

**Q**

Quadrillage 38

Qualité de l'image → Taux de  
compression (qualité d'image)

**R**

Rapport largeur-hauteur 36

Recadrage des images 73

Recherche 64

Réinit. tout 83

Résolution (taille d'image) 37

Retardateur 33  
  Personnalisation du  
  retardateur 34

Retardateur 2 secondes 34

Retardateur avec détection  
des visages (mode de prise  
de vue) 47

Retardateur avec détection des  
visages (mode de prise de vue) 47

Rognage 73, 93

Rotation 71

**S**

Sauvegarde des images  
  sur un ordinateur 90

Sons 77

Stabilisation de l'image 60

Suivi AF 56

Super éclatant  
  (mode de prise de vue) 44

**T**

Taux de compression  
  (qualité d'image) 59

Téléconvertisseur numérique 55

**V**

Vidéos  
  Durée d'enregistrement 114  
  Édition 76  
  Qualité d'image (résolution/  
  cadence d'enregistrement  
  des images) 37

Vitesse ISO 51

Vitesse lente  
  (mode de prise de vue) 47

Voyager avec votre appareil photo 78

**Z**

Zones AF 55

Zoom 19, 29, 33

Zoom numérique 33

Avant utilisation

Guide élémentaire

Guide avancé

**1** Notions de base de  
l'appareil photo

**2** Mode Auto

**3** Autres modes de prise  
de vue

**4** Mode P

**5** Mode de lecture

**6** Menu de réglage

**7** Accessoires

**8** Annexe

Index



## ■ Marques et licences

- Microsoft et Windows sont des marques déposées ou des marques enregistrées de Microsoft Corporation aux États-Unis d'Amérique et/ou dans d'autres pays.
- Macintosh et Mac OS sont des marques déposées d'Apple Inc., enregistrées aux États-Unis d'Amérique et dans d'autres pays.
- Le logo SDXC est une marque commerciale de SD-3C, LLC.
- Toutes les autres marques déposées sont la propriété de leurs détenteurs respectifs.
- Cet appareil intègre la technologie exFAT concédée sous licence par Microsoft.
- This product is licensed under AT&T patents for the MPEG-4 standard and may be used for encoding MPEG-4 compliant video and/or decoding MPEG-4 compliant video that was encoded only (1) for a personal and non-commercial purpose or (2) by a video provider licensed under the AT&T patents to provide MPEG-4 compliant video. No license is granted or implied for any other use for MPEG-4 standard.  
\* Avis indiqué en anglais conformément à la réglementation.

## ■ Limitation de la responsabilité

- La reproduction non autorisée de ce guide est interdite.
- Toutes les mesures reposent sur les normes de test de Canon.
- Les informations sont susceptibles d'être modifiées sans avis préalable, tout comme les caractéristiques et l'apparence du produit.
- Les illustrations et les captures d'écran utilisées dans ce guide peuvent différer légèrement de l'équipement utilisé.
- Indépendamment de ce qui précède, Canon ne saurait être tenu responsable de toute perte résultant de l'utilisation de ce produit.

Avant utilisation

Guide élémentaire

Guide avancé

**1** Notions de base de l'appareil photo

**2** Mode Auto

**3** Autres modes de prise de vue

**4** Mode P

**5** Mode de lecture

**6** Menu de réglage

**7** Accessoires

**8** Annexe

Index

