

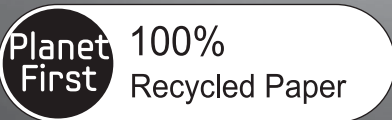

Serie DV9
Serie DV8

Wärmepumpentrockner Benutzerhandbuch



Dieses Handbuch ist zu 100 % auf Recyclingpapier gedruckt.

imagine the possibilities

Vielen Dank, dass Sie sich für dieses Gerät von
Samsung entschieden haben.



Inhalt

SICHERHEITSINFORMATIONEN

4

- 4 Wichtige Informationen zu den Sicherheitshinweisen
- 4 Wichtige Symbole für Sicherheits- und Gefahrenhinweise
- 10 Hinweise zum WEEE-Zeichen

AUFSTELLEN DES GERÄTS

11

- 11 Auspacken und Installieren des Geräts
- 11 Siehe Trocknergehäuse
- 12 Stellen Sie vor der Installation Folgendes sicher:
- 12 Vor der Inbetriebnahme des Geräts
- 12 Wichtiger Hinweis für den Installateur
- 12 Erwägungen zum Aufstellort
- 13 Aufstellung in einer Nische oder einem Wandschrank
- 13 Anforderungen an die Stromversorgung
- 13 Erdung
- 14 Installation nebeneinander
- 14 Installationscheckliste
- 15 Wasser ablaufen lassen, ohne den Wasserbehälter zu verwenden
- 15 Anschließen des Abwasserschlauchs
- 17 Installation übereinander
- 18 Schraubenabdeckung

BETRIEBSANLEITUNG, TIPPS

19

- 19 Übersicht über das Bedienfeld
- 22 Kindersicherung
- 22 Programm-Ende
- 22 Ton aus
- 23 Smart Check
- 23 Trommelbeleuchtung (nur bestimmte Modelle)
- 24 Fachtrocknung (nur bestimmte Modelle)
- 25 Beladen Sie den Trockner ordnungsgemäß.
- 25 Erste Schritte

REINIGUNG UND PFLEGE

26

- 26 Säubern Sie den Filtereinsatz
- 26 Reinigen des Wärmetauschers
- 26 Bedienfeld
- 26 Trommel aus rostfreiem Stahl
- 26 Trocknergehäuse
- 27 Entfernen des Kondenswassers (☞)
- 27 Reinigen des Filtereinsatzes (☞)
- 28 Reinigen des Wärmetauscherfilters (☞)

PFLEGEHINWEISE 29 Pflegehinweise

29

FEHLERBEHEBUNG 30 Überprüfen Sie Folgendes, wenn Ihr Trockner die nachstehend beschriebenen Symptome zeigt:

30

32 Informationscodes

ANHANG 33 Bedeutung der Pflegesymbole

33

34 Umweltschutzhinweise

34 Konformitätserklärung

34 Technische Daten

35 Programmübersicht

35 Verbrauchsdaten

36 Datenblatt für Haushaltswäschetrockner

Sicherheitsinformationen

Wir freuen uns, dass Sie sich für einen neuen Wäschetrockner von Samsung entschieden haben. Dieses Handbuch enthält wichtige Informationen bezüglich des Anschlusses, der Verwendung und der Pflege Ihres neuen Geräts. Nehmen Sie sich bitte etwas Zeit, um dieses Handbuch zu lesen, denn nur so können Sie die vielen Vorteile und Funktionen Ihres Wäschetrockners voll nutzen.



WARNUNG - Brandgefahr













- Der Wäschetrockner darf nur von einem qualifizierten Techniker angeschlossen werden.
- Installieren Sie den Wäschetrockner gemäß den Anweisungen des Herstellers und den örtlichen Vorschriften.
- Befolgen Sie die Installationshinweise genau, um die Gefahr von Verletzungen oder Tod zu reduzieren.

WICHTIGE INFORMATIONEN ZU DEN SICHERHEITSHINWEISEN

Die Warnungen und wichtigen Sicherheitshinweise in dieser Bedienungsanleitung decken nicht alle denkbaren Umstände und Situationen ab. Lassen Sie den gesunden Menschenverstand, Vorsicht und die notwendige Sorgfalt nicht außer Acht, wenn Sie Ihr Gerät aufstellen, warten und einsetzen.

Wenden Sie sich immer an Ihren Hersteller, wenn Probleme oder Zustände auftreten, die Sie nicht verstehen.

WICHTIGE SYMBOLE FÜR SICHERHEITS- UND GEFAHRENHINWEISE

 WARNUNG	Gefährliche bzw. unsichere Praktiken, die zu schweren Verletzungen oder zum Tod führen können .
 VORSICHT	Gefährliche bzw. unsichere Praktiken, die zu leichten Verletzungen oder Sachschäden führen können.
 VORSICHT	Beachten Sie bei Verwendung des Geräts die folgenden grundlegenden Sicherheitshinweise, um die Gefahr von Bränden, Explosionen, Stromschlägen und Verletzungen zu verringern:
	NICHT ausführen.
	NICHT demontieren.
	NICHT berühren.
	Befolgen Sie die Anweisungen genau.
	Ziehen Sie den Netzstecker aus der Steckdose.
	Um einen Stromschlag zu vermeiden, stellen Sie sicher, dass das Gerät geerdet ist.
	Bitten Sie den Kundendienst um Hilfe.
	Hinweis
	Lesen Sie die Bedienungsanleitung.

Die folgenden Warnhinweise sollen Sie und andere vor Verletzungen schützen.

Befolgen Sie die Hinweise wörtlich.

Lesen Sie diesen Abschnitt aufmerksam durch, und bewahren Sie ihn an einem sicheren Ort auf, damit Sie die Informationen später schnell wiederfinden.

Lesen Sie alle Anweisungen sorgfältig durch, ehe Sie dieses Gerät einsetzen.



Beachten Sie bei Verwendung des Geräts die folgenden grundlegenden Sicherheitshinweise, um die Gefahr von Bränden, Stromschlägen oder Verletzungen zu verringern:

Erlauben Sie nicht, dass Kinder (oder Haustiere) in oder auf dem Gerät spielen. Die Gerätetür kann von innen nicht leicht geöffnet werden, und Kinder können ernsthaft verletzt werden, wenn sie im Innern eingeschlossen sind.

Dieses Gerät ist nicht zur Verwendung durch Personen (einschließlich Kindern) mit verringerten körperlichen, sensorischen oder mentalen Fähigkeiten oder einem Mangel an Erfahrung und Wissen bestimmt, sofern sie nicht von einer für ihre Sicherheit verantwortliche Person im Umgang mit dem Gerät unterwiesen wurden und von dieser beaufsichtigt werden.

Kinder müssen beaufsichtigt werden, um zu verhindern, dass sie mit dem Gerät spielen.

Bei Verwendung in Europa: Dieses Gerät darf von Kindern ab 8 Jahren und Personen mit verminderten körperlichen, sensorischen oder geistigen Fähigkeiten oder einem Mangel an Erfahrung und Wissen nur bedient werden, wenn sie unter Aufsicht stehen oder eine Unterweisung zum sicheren Umgang mit dem Gerät erhalten haben und die damit verbundenen Gefahren verstehen.

Kinder dürfen nicht mit dem Gerät spielen. Kinder dürfen bei Reinigung und Wartung nur dann helfen, wenn sie dabei beaufsichtigt werden.

Falls das Netzkabel beschädigt ist, muss es vom Hersteller oder vom Kundendienst bzw. von einer entsprechend qualifizierten Fachkraft ausgetauscht werden, um Gefährdungen auszuschließen.

Stellen Sie das Gerät so auf, dass der Netzstecker, der Wasserzulauf und die Abflussrohre zugänglich sind.

Wenn das Gerät am Boden Ventilationsöffnungen besitzt, müssen Sie darauf achten, dass diese nicht durch Teppich verdeckt werden.

Es sind die neuen mit dem Gerät gelieferten Schlauchsets zu verwenden und die alten dürfen nicht wiederverwendet werden.

VORSICHT: Um die Gefahr eines unbeabsichtigten Zurücksetzens der thermischen Abschaltung zu verhindern, darf das Gerät nicht mit einem externen Schalter, wie z. B. einem Timer, ausgestattet oder an einen Schaltkreis angeschlossen werden, der von den Versorgungsunternehmen regelmäßig ein- bzw. ausgeschaltet wird.

Sicherheitsinformationen

Das Gerät darf nicht verwendet werden, wenn Sie zum Reinigen auch Industriechemikalien eingesetzt haben.

Das Flusensieb muss ggf. häufiger gereinigt werden.

Achten Sie darauf, dass sich um das Gerät kein Faserstaub ansammelt. (Gilt nicht für Geräte, deren Abluft aus dem Gebäude abgeleitet wird.)

Es muss für eine angemessene Belüftung gesorgt werden, um ein Zurückströmen von Gasen aus Haushaltsgeräten mit Verbrennung (einschließlich offener Feuer) in den Raum zu verhindern.

Trocknen Sie im Wäschetrockner keine ungewaschene Wäsche.

Wäschestücke, die mit Speiseöl, Aceton, Benzin, Kerosin, Fleckenentfernern, Terpentin, Wachsen oder Wachsentfernern verunreinigt sind, sollten mit einer zusätzlichen Menge an Waschmittel mit hoher Temperatur gewaschen werden, bevor Sie sie im Wäschetrockner trocknen.

Trocknen Sie im Wäschetrockner keine Wäschestücke wie Schaumgummi (Latexschwamm), Duschhauben, wasserfeste Textilien, Artikel oder Kleidung mit Gummianteil oder Kissen mit Schaumgummifüllung.

Befolgen Sie bei der Verwendung von Weichspülern und ähnlichen Produkten die Anweisungen auf der jeweiligen Verpackung.

Der letzte Teil eines Trockenprogramms erfolgt bei nur geringer Temperatur (Kühlprogramm), damit die Wäschestücke auskühlen können und nicht beschädigt werden.

Entfernen Sie alle Gegenstände aus den Taschen (z. B. Feuerzeuge und Streichhölzer).

WARNUNG: Halten Sie das Gerät niemals vor dem Ende des Trockenprogramms an, es sei denn, alle Wäschestücke werden schnell herausgenommen und ausgebreitet, so dass sich die Wärme verteilen kann.

Die Abluft darf nicht in einen Kamin zur Ableitung von Rauch aus Geräten geführt werden, die Gas oder andere Brennstoffe verwenden.

Das Gerät darf nicht hinter einer abschließbaren Tür, einer Schiebetür oder einer Tür mit Scharnieren auf der vom Trockner abgewandten Seite aufgestellt werden, sodass die Tür des Trockners nicht mehr vollständig geöffnet werden kann.

Kinder unter 3 Jahren müssen von dem Gerät ferngehalten werden, es sei denn, sie werden ständig beaufsichtigt.



WICHTIGE WARNHINWEISE FÜR DIE INSTALLATION



Die Installation dieses Geräts muss von einem qualifizierten Techniker oder einem dazu befugten Dienstleister durchgeführt werden.

- Andernfalls besteht Verletzungsgefahr bzw. die Gefahr von Stromschlägen, Bränden, Explosionen oder Störungen des Geräts.

Verbinden Sie das Netzkabel nur mit einer Steckdose für 220–240 V~ bei 50 Hz, und verwenden Sie die Steckdose nur für dieses Gerät. Verwenden Sie außerdem kein Verlängerungskabel.

- Wenn Sie eine Steckdose gemeinsam mit anderen Geräten benutzen (mit Hilfe einer Steckerleiste oder eines Verlängerungskabels) können Stromschläge oder Brände die Folge sein.
- Stellen Sie sicher, dass Netzspannung, Frequenz und Stromstärke den Angaben in den technischen Daten des Geräts entsprechen. Andernfalls besteht die Gefahr von Stromschlägen oder eines Brands. Stecken Sie den Netzstecker fest in die Steckdose.

Entfernen Sie mit einem trockenen Tuch regelmäßig alle Fremdkörper wie Staub oder Wasser vom Netzstecker und von den Kontakten.

- Ziehen Sie den Netzstecker heraus, und reinigen Sie ihn mit einem trockenen Tuch.
- Andernfalls besteht die Gefahr von Stromschlägen oder eines Brands.

Halten Sie alle Verpackungsmaterialien außerhalb der Reichweite von Kindern, denn Verpackungsmaterial kann für Kinder gefährlich sein.

- Wenn ein Kind sich eine Tüte über den Kopf zieht, kann es ersticken.



Dieses Gerät muss ordnungsgemäß geerdet sein.

Erden Sie das Gerät nicht an einem Gasrohr, Wasserrohr aus Kunststoff oder der Telefonleitung.

- Andernfalls besteht die Gefahr von Stromschlägen, Bränden, Explosionen oder Störungen des Geräts.
- Verbinden Sie das Netzkabel niemals mit einer Steckdose, die nicht korrekt geerdet ist, und vergewissern Sie sich, dass die Erdung den örtlichen und nationalen Vorschriften entspricht.

Stellen und bewahren Sie das Gerät niemals so auf, dass es Wettereinflüssen ausgesetzt ist.



Verwenden Sie keine beschädigten Netzstecker bzw. Netzkabel und keine losen Steckdosen.

- Andernfalls besteht die Gefahr von Stromschlägen oder eines Brands.

Falls der Stecker oder das Netzkabel beschädigt sind, müssen diese vom Hersteller oder vom Kundendienst bzw. von einer qualifizierten Fachkraft ausgewechselt werden, um Gefahren zu vermeiden.

Dieses Gerät muss so aufgestellt werden, dass der Netzstecker auch nach der Installation zugänglich ist.

Ziehen Sie nicht am Netzkabel, und biegen Sie es nicht zu stark.

Verdrehen und verknoten Sie das Netzkabel nicht.

Legen Sie das Netzkabel nicht über metallische Objekte, stellen Sie keine schweren Gegenstände darauf, verlegen Sie das Netzkabel nicht zwischen Objekten, und schieben Sie das Netzkabel nicht in den Raum hinter dem Gerät.

- Andernfalls besteht die Gefahr von Stromschlägen oder eines Brands.

Ziehen Sie nicht am Netzkabel, wenn Sie den Stecker aus der Steckdose ziehen.

- Fassen Sie beim Herausziehen den Stecker selbst an.
- Andernfalls besteht die Gefahr von Stromschlägen oder eines Brands.

Dieses Gerät muss ordnungsgemäß geerdet sein. Verbinden Sie das Netzkabel niemals mit einer Steckdose, die nicht korrekt geerdet ist, und vergewissern Sie sich, dass die Erdung den örtlichen und nationalen Vorschriften entspricht. Beachten Sie zum Erden des Geräts die Installationshinweise.

Stellen Sie Ihr Gerät auf einem festen und ebenen Untergrund auf.

- Andernfalls besteht Verletzungsgefahr bzw. die Gefahr von starken Schwingungen, Geräuschentwicklung und Störungen des Geräts.

Da die Inhaltsstoffe von Haarsprays zur Beeinträchtigung der wasserbindenden Eigenschaften des Wärmetauschers führen können, ist Kondenswasserbildung an den äußeren Flächen des Geräts möglich, wenn ein Kühlvorgang läuft. Stellen Sie das Gerät deshalb nicht in Kosmetiksalons o. ä. auf.

Sicherheitsinformationen



WICHTIGE WARNHINWEISE FÜR DEN BETRIEB

-  Lassen Sie Kinder und Tiere nicht in oder auf das Gerät klettern. Entfernen Sie vor der Entsorgung des Geräts außerdem den Türverschlusshebel.
- Andernfalls besteht die Gefahr, dass Kinder hinfallen und sich verletzen.
 - Wenn Kinder im Gerät eingeschlossen werden, besteht Erstickungsgefahr.
- Versuchen Sie nicht, in das Innere des Geräts hinein zu greifen, während sich die Trommel dreht.
- Setzen Sie sich nicht auf das Gerät, und lehnen Sie sich nicht gegen die Gerätetür.
- Das Gerät könnte umkippen und Verletzungen verursachen.
- Trocknen Sie die Wäsche nur, nachdem sie in einer geeigneten Waschmaschine geschleudert wurde.
- Trocknen Sie im Wäschetrockner keine ungewaschene Wäsche.
- Trinken Sie nicht das kondensierte Wasser.
- Halten Sie das Gerät niemals vor dem Ende des Trockenprogramms an, es sei denn, alle Wäschestücke werden schnell herausgenommen und ausgebreitet, so dass sich die Wärme verteilen kann.
- Trocknen Sie keine Wäsche, die durch entflammbare Materialien wie Benzin, Kerosin, Waschbenzin, Verdünnern, Alkohol usw. verunreinigt ist.
- Andernfalls besteht die Gefahr von Stromschlägen, Bränden oder Explosionen.
- Lassen Sie nicht zu, dass Haustiere mit dem Trockner spielen oder Bauteile abkauen.
- Andernfalls besteht die Gefahr von Stromschlägen oder Verletzungen.
- Wenn Sie das Gerät entsorgen, entfernen Sie vorher die Gerätetür und das Netzkabel.
- Andernfalls besteht die Gefahr von Verletzungen oder von Beschädigungen des Netzkabels.
- Berühren Sie den Netzstecker nicht mit nassen Händen.
- Andernfalls besteht die Gefahr von Stromschlägen.
- Im Fall eines Gaslecks (z. B. durch Stadtgas, Propangas, Erdgas usw.) lüften Sie den Raum sofort, ohne das Gerät oder den Netzstecker zu berühren.
- Verwenden Sie in einem solchen Fall keinen Lüfter.
 - Jeder Funke kann zu einer Explosion oder zu einem Brand führen.

-  Führen Sie an diesem Gerät keine Reparaturen aus, tauschen Sie keine Teile und nehmen Sie keine Servicearbeiten vor, es sei denn, dies wird in den Anweisungen für Reparaturen durch den Benutzer explizit empfohlen. Sie müssen außerdem ausreichend qualifiziert sein, um dieses Gerät warten zu dürfen.

-  Versuchen Sie nicht selbst, das Gerät zu reparieren, auseinander zu nehmen oder zu verändern.
- Verwenden Sie ausschließlich Normsicherungen (KEINESFALLS Überbrückungen aus Kupfer, Stahldraht usw.).
 - Wenn das Gerät repariert oder neu installiert werden muss, wenden Sie sich an Ihr nächstgelegenes Kundendienstzentrum.
 - Andernfalls besteht Verletzungs- oder Brandgefahr bzw. die Gefahr von Stromschlägen oder Störungen des Geräts.

Das von Ihnen erworbene Gerät ist nur zum Gebrauch im Haushalt bestimmt.

Die Verwendung zu kommerziellen Zwecken stellt eine missbräuchliche Nutzung des Geräts dar. In diesem Fall fällt das Gerät nicht unter die Standardgarantie von Samsung, und Samsung kann nicht für Fehlfunktionen oder Schäden aufgrund dieser missbräuchlichen Verwendung verantwortlich gemacht werden.

Wenn das Gerät ungewöhnliche Geräusche, Brandgeruch oder Rauch entwickelt, trennen Sie sofort die Stromversorgung und wenden Sie sich an Ihr nächstgelegenes Kundendienstzentrum.

- Andernfalls besteht die Gefahr von Stromschlägen oder eines Brands.



VORSICHTSMASSNAHMEN BEIM BETRIEB



Stellen Sie sich nicht auf das Gerät, und legen oder stellen Sie keine Gegenstände (Wäsche, brennende Kerzen, brennende Zigaretten, Geschirr, Chemikalien, Metallgegenstände usw.) auf das Gerät.

- Andernfalls besteht Verletzungs- oder Brandgefahr bzw. die Gefahr von Stromschlägen oder Störungen des Geräts.

Berühren Sie beim oder kurz nach dem Trocknen nicht das Glas der Gerätetür oder die Innenseiten der Trommel, da diese heiß sind.

- Andernfalls besteht Verbrennungsgefahr.

Drücken Sie die Tasten nicht mit Hilfe scharfer Gegenstände wie Stiften, Messern, Fingernägeln usw.

- Andernfalls besteht die Gefahr von Stromschlägen oder Verletzungen.

Trocknen Sie keine Wäschestücke mit Formelementen aus Gummi (Latex) oder anderen Gummitexturen.

- Beim Erhitzen von Formelementen aus Gummi besteht Brandgefahr.

Trocknen Sie keine Wäsche, die mit Pflanzen- oder Bratenöl verunreinigt ist, da ein großer Teil des Öls beim Waschen der Wäsche nicht entfernt wird. Führen Sie außerdem das Kühlprogramm durch, damit die Wäsche nicht mehr heiß ist.

- Die Oxidationswärme des Öls kann einen Brand auslösen.

Stellen Sie vor Verwendung des Geräts sicher, dass die Taschen aller zu behandelnden Kleidungsstücke leer sind.

- Harte bzw. spitze Gegenstände wie Münzen, Sicherheitsnadeln, Nägel, Schrauben oder Steine können schwere Schäden am Gerät verursachen.

Trocknen Sie keine Kleidung mit großen Schnallen, Knöpfen oder anderen schweren Metallapplikationen (wie z. B. Reißverschlüsse, Haken und Ösen sowie Knopfleisten).

Trocknen Sie Stoffbinddegürtel, Schürzenbänder, Bügel-BHs usw. bei Bedarf in einem Wäschenetz, um zu verhindern, dass sich während des Trockenvorgangs die Nähte lösen und/oder die Wäschestücke beschädigt werden.

Von der Verwendung von Einlegepapier für Trockner zur Verringerung der statischen Aufladung wird abgeraten. Dieses könnte zu Schäden an Ihrer Wäsche oder am Gerät führen.

- Andernfalls kann es zu Schäden an der Wäsche kommen.

Verwenden Sie den Trockner nicht in der Nähe gefährlicher Stäube (wie Kohlenstaub, Getreidestaub usw.).

- Andernfalls besteht die Gefahr von Stromschlägen, eines Brands oder einer Explosion.

Legen Sie niemals brennbare Materialien in die Nähe des Geräts.

- Andernfalls besteht die Gefahr der Beschädigung von Bauteilen, von Giftgasen, die aus dem Gerät austreten, Stromschlägen, Brand oder Explosion.
- Das Gerät sollte nicht hinter abschließbaren Türen aufgestellt werden.

Das Gerät enthält fluorhaltige Treibhausgase, die unter das Kyoto-Protokoll fallen.

Hermetisch abgeschlossenes System

Sorgen Sie dafür, dass keine Gase in die Atmosphäre entweichen.

Kältemitteltyp: R-134a

- Menge: 0,4 kg
- Treibhauspotenzial (GWP): 1300

Berühren Sie während oder unmittelbar nach dem Ende des Trockenvorgangs niemals die Rückseite des Geräts.

- Das Gerät ist dort heiß längere Zeit heiß, was zu Verbrennungen führen kann.

Sicherheitsinformationen



WICHTIGE WARNHINWEISE FÜR DIE REINIGUNG

Sprühen Sie zum Reinigen kein Wasser direkt auf das Gerät.

Verwenden Sie niemals Waschbenzin, Verdünnern oder Alkohol, um das Gerät zu reinigen.

- Andernfalls können Verfärbungen, Verformungen, Schäden, Stromschläge oder Brände die Folge sein.

Ziehen Sie den Netzstecker aus der Steckdose, bevor Sie das Gerät reinigen oder Wartungsarbeiten durchführen.

- Andernfalls besteht die Gefahr von Stromschlägen oder eines Brands.

Reinigen Sie den Filtereinsatz bevor und nachdem Sie den Trockner verwenden bzw. verwendet haben.

Lassen Sie das Innere des Geräts regelmäßig durch einen zugelassenen Servicetechniker reinigen.

Reinigen Sie den Wärmetauscher mindestens einmal im Monat mit einer weichen Bürste oder einem Staubsauger. Berühren Sie den Wärmetauscher nicht mit der Hand. Andernfalls besteht Verletzungsgefahr.

Das Innere des Trockners sollte regelmäßig durch qualifizierte Servicemitarbeiter gereinigt werden.

HINWEISE ZUM WEEE-ZEICHEN



Korrekte Entsorgung von Altgeräten (Elektroschrott)

(Gilt für Länder mit Abfalltrennsystemen)

Die Kennzeichnung auf dem Produkt, Zubehörteilen bzw. auf der dazugehörigen Dokumentation gibt an, dass das Produkt und Zubehörteile (z. B. Ladegerät, Kopfhörer, USB-Kabel) nach ihrer Lebensdauer nicht zusammen mit dem normalen Haushaltsmüll entsorgt werden dürfen. Entsorgen Sie dieses Gerät und Zubehörteile bitte getrennt von anderen Abfällen, um der Umwelt bzw. der menschlichen Gesundheit nicht durch unkontrollierte Müllbeseitigung zu schaden. Helfen Sie mit, das Altgerät und Zubehörteile fachgerecht zu entsorgen, um die nachhaltige Wiederverwertung von stofflichen Ressourcen zu fördern.

Private Nutzer wenden sich an den Händler, bei dem das Produkt gekauft wurde, oder kontaktieren die zuständigen Behörden, um in Erfahrung zu bringen, wo Sie das Altgerät bzw. Zubehörteile für eine umweltfreundliche Entsorgung abgeben können.

Gewerbliche Nutzer wenden sich an ihren Lieferanten und gehen nach den Bedingungen des Kaufvertrags vor. Dieses Produkt und elektronische Zubehörteile dürfen nicht zusammen mit anderem Gewerbemüll entsorgt werden.

Aufstellen des Geräts

AUSPACKEN UND INSTALLIEREN DES GERÄTS

Lassen Sie das Gerät von einer Fachkraft installieren. Wenn das Gerät mangelhaft aufgestellt, eingestellt oder angeschlossen wird, haftet der Installateur für die daraus resultierenden Kundendienstanfragen. Es wird empfohlen, die Installation von einer qualifizierten Fachkraft durchführen zu lassen, insbesondere, wenn Arbeiten am Hauptwasserhahn oder eine Aufstellung als Stapelbausatz erforderlich sind. Für Probleme in Folge der Installation, für deren Behebung ein Kundendienstbesuch notwendig ist, wird der Installateur verantwortlich gemacht.

Vergewissern Sie sich, dass alle für die Installation benötigten Voraussetzungen erfüllt sind (220 - 240 V / 50 Hz). Es wird eine GEERDETE NETZSTECKDOSE benötigt. Siehe „Anforderungen an die Stromversorgung“ (Seite 13).

SIEHE TROCKNERGEHÄUSE

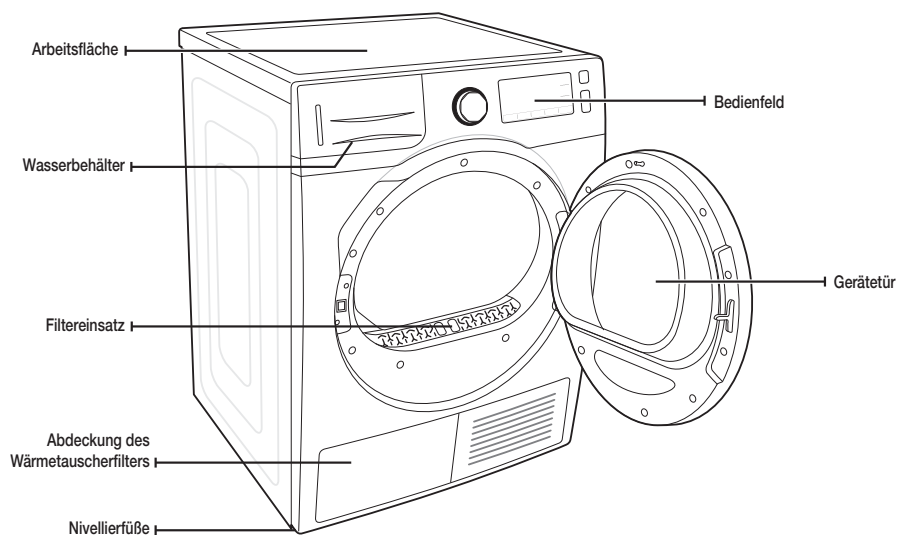

Bauteile



Schlauchführung



Kabelbinder



Schlauchanschluss



Langer
Abwasserschlauch (2 m)



Bedienungsanleitung



Fachtrocknung
(nur bestimmte
Modelle)

Aufstellen des Geräts

STELLEN SIE VOR DER INSTALLATION FOLGENDES SICHER:

- Verbinden Sie das Netzkabel des Geräts erst nach Abschluss der Installation mit der Steckdose.
- Kontrollieren Sie das Gerät vor der Installation auf sichtbare Beschädigungen.
- Wenn Teile beschädigt aussehen, wenden Sie sich an das nächstgelegene Samsung-Kundendienstzentrum.
- Transportieren Sie das Gerät nicht allein.
- Achten Sie auf die Kanten des Trockners, da diese scharf sein können.
- Installieren Sie das Gerät nicht an einem Ort, wo er Frost ausgesetzt ist. Kaltes Wasser kann das Gerät beschädigen.
- Verwenden Sie das Gerät nur in geschlossenen Räumen.
- Kippen Sie das Gerät beim Hochheben nicht auf eine Seite, und bewegen Sie es nicht so, dass die internen Bauteile erschüttert werden. Andernfalls kann es zu Schäden an den internen Bauteilen des Geräts kommen.

VOR DER INBETRIEBNAHME DES GERÄTS

- Prüfen Sie, ob sich noch Zubehörteile in der Trommel befinden.
- Stecken Sie den Stecker erst unmittelbar vor der Inbetriebnahme des Geräts in die Steckdose.
- Versperren Sie nicht die Luftzufuhröffnung im Kühlergrill auf der Vorderseite des Geräts.
- Stellen Sie keine entflammaren Gegenstände in die Nähe des Geräts, und halten Sie die Umgebung sauber.
- Halten Sie das Gerät waagrecht.
- Entfernen Sie nicht die verstellbaren Nivellierfüße des Geräts. Diese sind notwendig, um das Gerät waagrecht einzustellen.

WICHTIGER HINWEIS FÜR DEN INSTALLATEUR

Lesen Sie die folgenden Anweisungen sorgfältig durch, ehe Sie das Gerät installieren. Bewahren Sie sie so auf, dass Sie sie später schnell wiederfinden.



BAUEN SIE DIE GERÄTETÜR AUS ALLEN GERÄTEN AUS, DIE ENTSORGT WERDEN SOLLEN, UM DIE GEFAHR ERSTICKENDER KINDER ZU VERMEIDEN.

ERWÄGUNGEN ZUM AUFSTELLORT

Da es sich bei diesem Gerät um einen Kondentrockner handelt, bei dem die Luft im Trockner kondensiert und transportiert wird, ist eine externe Belüftung nicht erforderlich.

Deshalb kann dieser Trockner – anders als ein konventioneller Trockner, bei dem ein Entlüftungssystem benötigt wird – an jedem Aufstellort installiert und verwendet werden, an dem die Temperatur zwischen 5 °C und 35 °C beträgt.

AUFSTELLUNG IN EINER NISCHE ODER EINEM WANDSCHRANK

Für sicheren und ordnungsgemäßen Betrieb benötigt Ihr Gerät die folgenden Mindestabstände:

Seitlich – 25 mm	Hinten – 51 mm
Oben – 25 mm	Vorne – 510 mm

Wenn Sie eine Waschmaschine und einen Trockner zusammen aufstellen möchten, muss in der Nische oder dem Wandschrank vorn eine Luftöffnung von mindestens 510 mm frei bleiben.

ANFORDERUNGEN AN DIE STROMVERSORGUNG



Das Gerät muss an eine Stromversorgung mit 220 - 240 V / 50 Hz angeschlossen werden.



- Ein unsachgemäßer Anschluss des Erdleiters kann einen elektrischen Schlag verursachen. Sollten Sie Zweifel haben, ob Ihr Gerät ordnungsgemäß geerdet wurde, lassen Sie dies von einem qualifizierten Elektriker oder von qualifiziertem Servicepersonal überprüfen. Tauschen Sie den mit Ihrem Gerät gelieferten Stecker nicht aus – sollte er nicht in die Steckdose passen, lassen Sie von einem qualifizierten Elektriker eine passende Steckdose installieren.
- Um unnötige Brandgefahr und das Risiko von Stromschlägen oder Verletzungen auszuschließen, müssen die elektrischen Anschlüsse und die Erdung den örtlichen Vorschriften und Bestimmungen entsprechen. Sollten solche örtlichen Vorschriften und Bestimmungen fehlen, so liegt es in Ihrer Verantwortung, für eine den Anforderungen entsprechende Stromversorgung zu sorgen.

ERDUNG

Ihr Gerät muss geerdet sein. Sollte das Gerät eine Störung oder eine Fehlfunktion aufweisen, wird durch das Erden das Risiko eines elektrischen Schlags reduziert, indem dem elektrischen Strom der Weg des geringsten Widerstands geboten wird.

Ihr Gerät verfügt über einen dreipoligen Netzstecker mit Schutzkontakt, den Sie mit einer ordnungsgemäß installierten und geerdeten Steckdose verbinden.



Schließen Sie das Erdungskabel niemals an Wasserleitungen aus Kunststoff, Gasleitungen oder Heißwasserleitungen an.

Durch unsachgemäß geerdete Geräte kann es zu Stromschlägen kommen.

Wenn Sie Fragen oder Bedenken hinsichtlich der ordnungsgemäßen Erdung haben, wenden Sie sich an einen qualifizierten Elektriker oder Kundendienstmitarbeiter. Manipulieren Sie niemals den mitgelieferten Netzstecker.

Wenn er nicht in die vorgesehene Steckdose passt, wenden Sie sich an einen qualifizierten Elektriker, um eine geeignete Steckdose zu installieren.



Wenn das Gerät nicht geerdet wird, besteht die Gefahr eines Brands oder elektrischen Schlags.

Aufstellen des Geräts

INSTALLATION NEBENEINANDER

Für ordnungsgemäße Installation empfehlen wir, einen Fachbetrieb zu beauftragen. Vorgehensweise:

1. Bewegen Sie das Gerät zu einem geeigneten Aufstellort. Überlegen Sie sich, den Trockner und die Waschmaschine nebeneinander zu installieren. Legen Sie zwei der Polster aus dem Karton auf den Boden. Drehen Sie Ihr Gerät so auf die Seite, dass er auf beiden Polstern liegt.
2. Stellen Sie das Gerät wieder aufrecht hin.
3. Um eine optimale Trockenleistung zu gewährleisten, muss das Gerät waagrecht stehen. Um Vibrationen, Geräusentwicklung und unerwünschte Bewegungen zu minimieren, muss der Boden absolut waagrecht und plan sein.

-  Um den Trockner auf dieselbe Höhe wie die Waschmaschine einzustellen, drehen Sie die Nivellierfüße zunächst gegen den Uhrzeigersinn vollständig zurück, und drehen Sie sie dann im Uhrzeigersinn heraus.

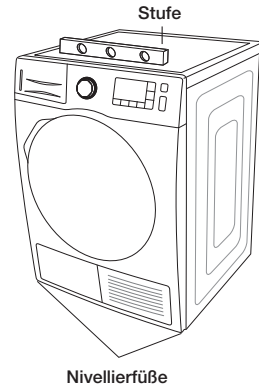
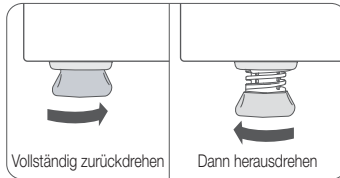

-  Verstellen Sie die Nivellierfüße nur so weit wie notwendig, um das Gerät waagrecht auszurichten. Wenn Sie die Nivellierfüße weiter als notwendig herausdrehen, kann dies zu Vibrationen des Geräts führen.
4. Siehe „Anforderungen an die Stromversorgung“ (Seite 13). VOR EINEM BETRIEB ODER TEST.
 5. Kontrollieren Sie mit einer Wasserwaage, ob Ihr Gerät waagrecht steht, und führen Sie ggf. die notwendigen Einstellungen mit den Nivellierfüßen durch.
 6. Stecken Sie den Netzstecker in die Steckdose, und testen Sie das Gerät anhand der folgenden Checkliste.

INSTALLATIONSCHECKLISTE

- Das Gerät ist mit der Netzsteckdose verbunden und korrekt geerdet.
- Das Gerät steht waagrecht und sicher auf dem Boden.
- Starten Sie das Gerät, um zu bestätigen, dass es läuft, heizt und abgeschaltet wird.
- Überprüfen Sie außerdem, ob im Display die Fehlermeldung „HE“ angezeigt wird, nachdem 20 Minuten lang das Programm „Zeitl. Trocknen“ ausgeführt wurde.

WASSER ABLAUFEN LASSEN, OHNE DEN WASSERBEHÄLTER ZU VERWENDEN

Gehen Sie folgendermaßen vor, um das Gerät ohne den Wasserbehälter zu verwenden:

Installieren Sie den Abwasserschlauch so, dass das Wasser gut abfließen kann.

- Andernfalls besteht die Gefahr, dass das Wasser überläuft und Sachschäden verursacht.

ANSCHLIESSEN DES ABWASSERSCHLAUCHS

Das Gerät kann das Kondenswasser direkt über den Abwasserschlauch herauspumpen.

Gehen Sie folgendermaßen vor, um den Abwasserschlauch anzuschließen:

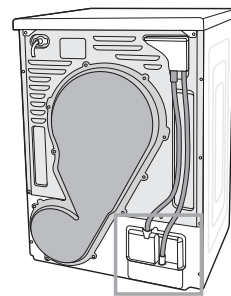

1. Lösen Sie den Abwasserschlauch **A**.

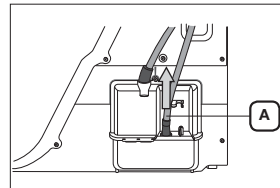

2. Schließen Sie den Abwasserschlauch **A** an den anderen Stutzen an.

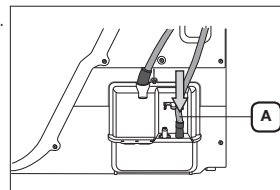

3. Schließen Sie den Zubehörschlauch (langer Abwasserschlauch) **B** an die Ablaufstelle neben dem an, an den der Abwasserschlauch angeschlossen ist **A**.

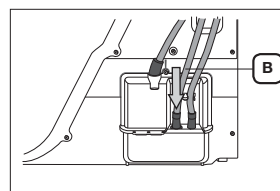

- Achten Sie beim Anschließen des Abwasserschlauchs **B** an die Ablaufstelle darauf, dass diese sich max. 90 cm über dem Schlauchanschluss befinden muss, da die Pumpe das Wasser nur in eine Höhe von bis zu 90 cm pumpen kann. Wenn die Höhe der Ablaufstelle 90 cm übersteigt, kann das Wasser möglicherweise nicht ordnungsgemäß abgepumpt werden. In diesem Fall erscheint im Display der entsprechende Fehlercode.
- Nachdem Sie den Abwasserschlauch angeschlossen haben, können Sie das Kondenswasser durch den angeschlossenen Abwasserschlauch über den Abwasserauslass, über das Podest oder über den Abfluss am Podest abfließen lassen.

Aufstellen des Geräts

Anschließen des Abwasserschlauchs



Verwenden Sie für den Abwasserschlauch keine Verlängerung.

Verwenden Sie einen langen Schlauch, anstatt kürzere Schlauchstücke miteinander zu verbinden, da an Verbindungsstellen Wasser austreten kann. Wenn es sich nicht vermeiden lässt, den Schlauch zu verlängern, dichten Sie die Verbindungsstellen mit Silikon ab. (Verwenden Sie kein Isolierband zum Abdichten.)

Sie können das Ende des Abwasserschlauchs auf drei unterschiedliche Arten anschließen:

1. **Schlauch in ein Spülbecken hängen:** Hängen Sie den Abwasserschlauch in eine Höhe von maximal 90 cm. Wenn das Ende des Abwasserschlauchs über dem Boden verlegt werden muss, empfehlen wir eine Höhe von 60 - 90 cm. Damit der Abwasserschlauch gekrümmt bleibt, setzen Sie ihn in die mitgelieferte Kunststoff-Schlauchführung ein. Befestigen Sie die Schlauchführung mit einem Haken an der Wand oder am Hahn, oder fixieren Sie sie auf andere Weise, sodass der Schlauch nicht aus dem Becken rutschen kann.

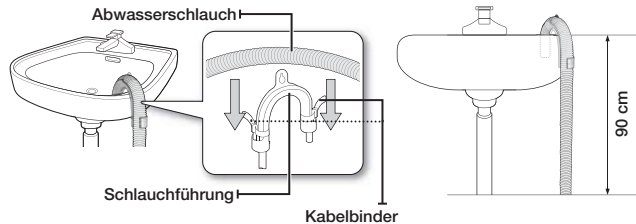

2. Bringen Sie den Abwasserschlauch und die Schlauchführung an, und befestigen Sie sie mit dem Kabelbinder.
3. Sie können das Kondenswasser durch den angeschlossenen Zubehörschlauch (langer Abwasserschlauch) direkt über den Abwasserauslass abfließen lassen.

Abwasserschlauch anschließen:

Sie können das beim Trocknen entstehende Kondenswasser sofort abfließen lassen, indem Sie den Abwasserschlauch an den Abwasserstutzen anschließen.

1. Montieren Sie den Schlauchanschluss und den Schlauch.



Achten Sie darauf, dass Schlauchanschluss und Zubehörschlauch fest mit einander verbunden sind, da ansonsten Wasser austreten kann.

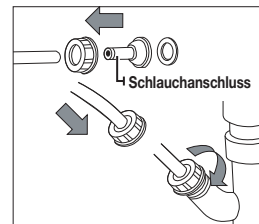

2. Schließen Sie das Schlauchende an den Abwasserstutzen an.

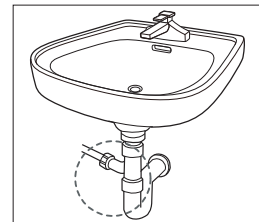

INSTALLATION ÜBEREINANDER

 Wenden Sie sich beim Kauf des zusätzlichen Stapelbausatzes an unser Samsung-Kundendienstzentrum oder Ihren örtlichen Händler. [Teilenummer SK-DH / SK-DA / SKK-DF]

Der Stapelbausatz ist modellabhängig.

Verwenden Sie das Gerät frühestens nach 1 Stunde, wenn Sie es bei der Installation des Stapelbausatzes kippen, damit sich das Öl im Kompressor stabilisieren kann.

1. Legen Sie das Gerät vorsichtig auf die Seite. Verwenden Sie das Verpackungsmaterial als Polster, damit Sie die Oberflächen des Geräts nicht zerkratzen.

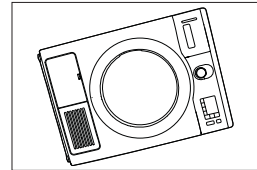

2. Bringen Sie die Gummipolster auf der Unterseite des Geräts an.
 - Nehmen Sie dazu die 4 Gummipolster im Zubehöropaket. Setzen Sie die Gummipolster in die Öffnungen auf der Unterseite der Nivellierfüße ein.
 - Erwerben Sie zusätzlich den Stapelbausatz.

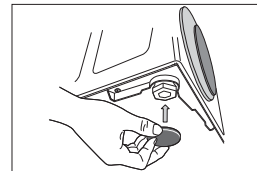

3. Stellen Sie das Gerät wieder aufrecht hin.

 **VORSICHT** Der Stapelbausatz kann nur für Samsung-Geräte verwendet werden.

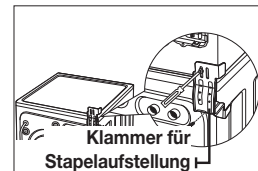

4. Bringen Sie die Klammer am Gerät an.
 - Entfernen Sie links auf der Rückseite des Geräts die Befestigungsschraube des Gerätedeckels. Richten Sie die Bohrung der Klammer über der Gewindebohrung für die Befestigungsschraube aus, und setzen Sie die Schraube wieder ein.

-  Ziehen Sie die Schraube noch nicht fest, damit die Klammer einfacher über die Bohrung am Gerät gebracht werden kann.
- Wiederholen Sie den obigen Arbeitsschritt für die rechte Seite.

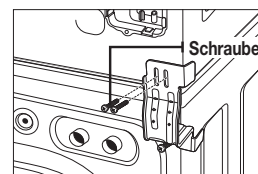

Aufstellen des Geräts

5. Stellen Sie den Trockner mit den Klammern auf die Waschmaschine.



- Heben Sie den Trockner auf die Waschmaschine. Schützen Sie das Bedienfeld der Waschmaschine mit etwas Pappe o. Ä. Achten Sie darauf, den Trockner ausreichend hoch zu heben, damit er nicht gegen das Bedienfeld der Waschmaschine stößt.
- Da das Gerät schwer und sperrig ist, empfehlen wir, den Trockner mit mehr als zwei Personen auf die Waschmaschine zu heben. Andernfalls können Verletzungen die Folge sein.
- Richten Sie die Bohrungen in der Klammer über den Bohrungen auf der Rückseite des Geräts aus. Ziehen Sie die M4 x 12-Befestigungsschrauben mit einem Schraubendreher an.
- Ziehen Sie zuerst die Schrauben der Waschmaschinenhalteklammer und dann alle Schrauben des Stapelbausatzes fest.

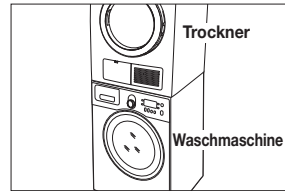

6. Schließen Sie die Installation ab.



- Informationen zum Abschließen der Waschmaschineninstallation entnehmen Sie bitte der Installationsanleitung der jeweiligen Waschmaschine.
 - Informationen zum Abschließen der Trocknerinstallation entnehmen Sie bitte der Installationsanleitung des jeweiligen Trockners.
 - Schieben oder heben Sie den Geräteturm aus Waschmaschine und Trockner vorsichtig an die gewünschte Stelle. Benutzen Sie Filzpolster oder andere Hilfsmittel zum Schieben, die beim Bewegen des Geräteturms helfen und den Fußboden schützen.
- Schieben Sie den Trockner nicht mehr, nachdem Sie ihn auf der Waschmaschine befestigt haben. Sie könnten sich beim Verschieben des Trockners die Finger einklemmen.

SCHRAUBENABDECKUNG

Der Kopf der Türschraube kann mit den (2) mitgelieferten Schraubenabdeckungen verdeckt werden.

So verdecken Sie den Schraubenkopf

1. Entfernen Sie die Schutzfolie (A) und die Trennfolie (B) von der Schraubenabdeckung.

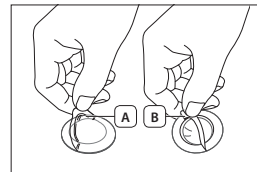

2. Setzen Sie die Schraubenabdeckung (C) auf den Schraubenkopf.

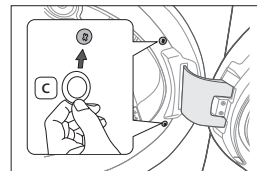

- Die mitgelieferte Schraubenabdeckung ist nur für diesen Zweck konzipiert.
- Die Schraubenabdeckung ist nur für weiße Modelle erhältlich.

Betriebsanleitung, Tipps



Um die Gefahr von Bränden, Stromschlägen oder Verletzungen zu verhindern, lesen Sie vor der Verwendung dieses Geräts die WICHTIGEN SICHERHEITSHINWEISE.

Wenn Sie nicht die Option Knitterschutz ausgewählt haben, sollten Sie die Wäsche unmittelbar nach Ende des Wasch- und Trockenvorgangs aus dem Gerät nehmen. Wenn Sie die Wäsche nicht sofort aus der Waschtrommel entnehmen, kann es zu Knitter- und Faltenbildung kommen.

ÜBERSICHT ÜBER DAS BEDIENFELD

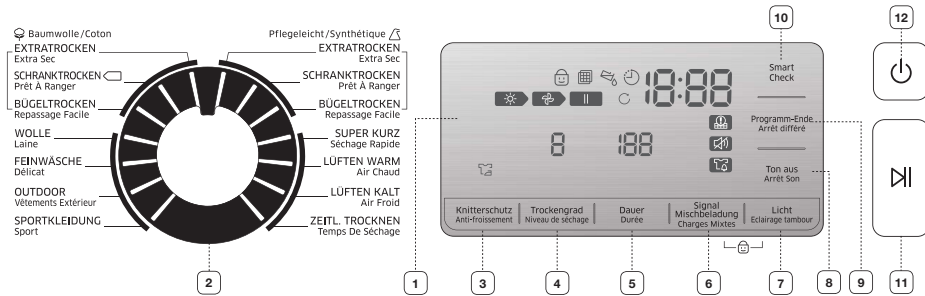

1 Grafische Digitalanzeige

Hier werden die Restzeit für das laufende Programm, alle Programminformationen sowie Fehlermeldungen angezeigt.

Wenn Sie die Taste **Start/Pause** drücken, wird im Display die geschätzte Restzeit des aktuellen Programms angezeigt. Die geschätzte Restzeit kann während der Dauer des Programms schwanken.

Die Trockenprogrammanzeige leuchtet, bis der Trockenvorgang beendet ist.

Wenn Ihr Trockner sich in der Kühlphase befindet, leuchtet die Kühlprogrammanzeige.

Wenn Ihr Trockner im Programm Knitterschutz ausgeführt wird, leuchtet die Anzeige für Knitterschutz. Nach Abschluss des jeweiligen Programms wird im Display so lange die Meldung „End (Ende)“ angezeigt, bis Sie die Taste **Start/Pause** oder **Netzta**ste drücken.

Wenn das Gerät während eines Programms angehalten wird, leuchten die Anzeigen so lange, bis Sie die Taste **Start/Pause** drücken.

2 Programmwahlschalter

Beim Einschalten des Trockners ist als Standardprogramm [Baumwolle] **SCHRANKTROCKEN**  eingestellt.

Wählen Sie mit dem Programmwahlschalter das gewünschte Programm aus.

Baumwolle - Dieses Programm eignet sich für durchschnittlich oder leicht verschmutzte Baumwollsa

- **EXTRATROCKEN** - Dieses Programm ist für unempfindliche Gewebear
- **SCHRANKTROCKEN**  - Hiermit lassen sich Baumwollsa
- **BÜGELTROCKEN** - In diesem Programm wird das Trocknen bei einer für das Bügeln geeigneten Restfeuchtigkeit beendet.

Pflegeleicht - Dieses Programm ist für leicht oder durchschnittlich verschmutzte Blusen, Hemden usw. aus Polyester (Diolen, Trevira), Polyamid (Perlon, Nylon) oder ähnlichen Mischgeweben geeignet.

- **EXTRATROCKEN** - Dieses Programm ist für unempfindliche Gewebear
- **SCHRANKTROCKEN** - Mit diesem Programm können Hemden, Blusen, Bettwä
- **BÜGELTROCKEN** - In diesem Programm wird das Trocknen bei einer für das Bügeln geeigneten Restfeuchtigkeit beendet.

Betriebsanleitung, Tipps

SUPER KURZ In diesem Programm wird automatisch eine Trockendauer von 60 Minuten eingestellt.

LÜFTEN WARM - Dieses Programm eignet sich für kleine Wäschestücke, vorgetrocknete Wäsche und normales Gewebe bei einer Programmdauer von 30 Minuten.

LÜFTEN KALT - Dieses Programm ist für alle Kleidungsstücke bestimmt, die aufgefrischt, aber nicht erwärmt werden sollen.

ZEITL. TROCKNEN - Bei Verwendung der Funktion „Zeitl. Trocknen“ können Sie die gewünschte Programmdauer auswählen.

Zum Einstellen der Trockendauer drehen Sie den Programmwahlschalter auf „Zeitl.

Trocknen“, und drücken Sie dann die Taste **Dauer**. Wählen Sie durch ggf.

mehrmaliges Drücken der Taste **Dauer** die gewünschte Zeiteinstellung aus.

Die Programmdauer verlängert sich in der folgenden Reihenfolge um jeweils 30 Minuten: (Standard) 90 Min. → 120 Min. → 150 Min. → 30 Min. → 60 Min. → 90 Min.

Wenn Sie nach Ablauf eines normalen Trockenprogramms feststellen, dass die Wäsche noch nicht vollständig getrocknet ist, können Sie mit Hilfe des Programms ZEITL. TROCKNEN die Trockendauer verlängern.

Wenn Sie nach Ablauf eines Trockenprogramms feststellen, dass die Wäsche noch nicht vollständig getrocknet ist, können Sie mit Hilfe des Programms ZEITL. TROCKNEN die Trockendauer verlängern.

WOLLE - Dieses Programm ist ausschließlich für maschinen- und trocknergeeignete Wollprodukte bestimmt.



Bessere Trocknungsergebnisse erreichen Sie, indem Sie die Wäsche vor dem Trocknen auf Links drehen.

Wenn Sie den Trockner überladen, erzielen Sie nur eine unzureichende Trocknung.

Die maximalen Lademengen für die verschiedenen Trockenprogramme finden Sie in der Programmtabelle im Anhang.

FEINWÄSCHE - Das Programm für Feinwäsche wurde speziell für Damenunterwäsche entwickelt.

OUTDOOR - Dieses Programm ist für wasserdichte Kleidungsstücke wie Berg-, Ski- und Sportbekleidung entwickelt. Es ist für Funktionsstoffe und Fasern wie Spandex, Stretch und Mikrofaser bestimmt. Wir empfehlen, dieses Trockenprogramm zu verwenden, nachdem Sie die Wäsche mit einem Programm für Outdoor-Kleidung gewaschen haben.

SPORTKLEIDUNG - Dieses Programm ist für leichte Sportbekleidung, z. B. Trainingsanzüge, geeignet.

3 Knitterschutz -Taste

Im Knitterschutzprogramm wird die Wäsche am Ende des Trockenvorganges ungefähr 120 Minuten lang intervallgesteuert in kalter Luft getrocknet, um die Entstehung von Knittern in der Wäsche zu reduzieren. Drücken Sie die Taste **Knitterschutz**, um diese Funktion zu aktivieren.

Wenn der Knitterschutz aktiviert ist, leuchtet die entsprechende Anzeige am Bedienfeld. Die auf diese Weise getrocknete Wäsche knittert nicht, weil die Trommel nach dem Trocknen in regelmäßigen Abständen rotiert wird. (Die Trommel wird auch dann in regelmäßigen Abständen rotiert, wenn im Display die Meldung „End (Ende)“ angezeigt wird.)

4 Trockengrad -Taste

Durch Drücken der Taste **Trockengrad** können Sie für die Programme Baumwolle und Pflegeleicht den gewünschten Trockengrad einstellen. Neben dem ausgewählten Trockengrad leuchtet die entsprechende Anzeige.

Mit jedem Betätigen der Taste **Trockengrad** ändert sich der Trockengrad in der folgenden Reihenfolge:

1: WENIGER

2: NORMAL

3: MEHR

5	Dauer -Taste	<p>Mit Hilfe der Taste Dauer können Sie für die Programme ZEITL. TROCKNEN, LÜFTEN WARM und LÜFTEN KALT die Programmdauer einstellen. 30 Min. → 60 Min. → 90 Min. → 120 Min. → 150 Min. (die Optionen „120 Min.“ und „150 Min.“ sind in den Programmen LÜFTEN WARM und LÜFTEN KALT nicht verfügbar.) Eine manuelle Einstellung der Programmdauer ist nur für die Programme ZEITL. TROCKNEN, SUPER KURZ, LÜFTEN WARM und LÜFTEN KALT möglich. Für alle anderen Programme werden die genauen Zeiten anhand des sich ändernden Feuchtigkeitsgrads bestimmt.</p>
6	Signal Mischbelastung -Taste	<p>Der Benutzer wird mit einem Signalton benachrichtigt, wenn der durchschnittliche Trockengrad „feucht“ (zu 80 % trocken) erreicht ist und die Wäsche verschiedene Arten von Materialien und Gewebearten enthält. In diesem Fall blinkt die LED der Taste für „Signal bei Mischbelastung“.</p>
7	Licht -Taste	<p>Die Trommel wird beim Trocknen beleuchtet.  Die Beleuchtung kann nicht nur während, sondern auch nach dem Trockenvorgang eingeschaltet werden. Wenn Sie die Trommelbeleuchtung nicht innerhalb von 5 Minuten wieder ausschalten, übernimmt das Gerät dies automatisch für Sie. Weitere Informationen erhalten Sie auf Seite 23.</p>
8	Ton aus -Taste	<p>Die Funktion Ton aus können Sie bei jedem Programm auswählen. Bei Auswahl dieser Taste wird der Signalton für alle Programme deaktiviert. Diese Einstellung bleibt auch dann erhalten, wenn das Gerät mehrmals nacheinander ein- und ausgeschaltet wird. Weitere Informationen erhalten Sie auf Seite 22.</p>
9	Programm-Ende -Taste	<p>Durch ggf. mehrmaliges Drücken dieser Taste wählen Sie die gewünschte Option für die Funktion Programm-Ende aus. (Verzögerung von 1 bis 19 Stunden in Schritten von einer Stunde.) Die angezeigte Zeit gibt an, wann das Trockenprogramm endet. Weitere Informationen erhalten Sie auf Seite 22.</p>
10	Smart Check -Taste	<p>Mit dieser Funktion können Sie den Status des Trockners mit Hilfe Ihres Smartphones überprüfen. Halten Sie zum Ausführen der Funktion Smart Check die Taste Smart Check 3 Sekunden lang gedrückt. Weitere Informationen erhalten Sie auf Seite 23.</p>
11	Start/Pause -Taste	<p>Drücken Sie diese Taste, um ein Trockenprogramm zu starten. Wenn Sie die Taste im laufenden Betrieb des Trockners einmal drücken, wird das Gerät angehalten. Drücken Sie diese Taste erneut, um das Programm fortzusetzen.</p>
12	Netztaste -Taste	<p>Drücken Sie diese Taste, um Ihren Trockner ein- bzw. auszuschalten. Wenn das Gerät eingeschaltet ist und innerhalb von 10 Minuten keine Benutzereingabe erfolgt, wird das Gerät automatisch ausgeschaltet.</p>

 Wenn Sie Wäsche in das Gerät füllen, die gerade gewaschen und geschleudert wurde und stark in sich verknötet ist, verringert sich möglicherweise die Trockenleistung und die Gerätetür könnte sich öffnen.
Wir empfehlen daher, die Wäsche zu entwirren und aufzulockern, bevor Sie sie in das Gerät geben.

 Bedeutung der Anzeigen im Display:

	Trockenvorgang läuft		Kondenswasser wird entfernt
	Kühlvorgang läuft		Kindersicherung Ein/Aus
	Stopp		Knitterschutz
	Knitterschutz läuft		Alarm für Reinigung des Wärmetauscherfilters
	Filtereinsatz überprüfen		Ton aus
	Programm-Ende		Signal Mischbelastung

Betriebsanleitung, Tipps

KINDERSICHERUNG

Mit dieser Funktion können Sie verhindern, dass Kinder mit dem Trockner spielen.

Aktivieren/Deaktivieren

Um die Funktion Kindersicherung zu aktivieren/deaktivieren, halten Sie die Tasten **Signal Mischbelastung** und **Licht** gleichzeitig 3 Sekunden lang gedrückt.

Wenn die Funktion aktiviert ist, leuchtet im Display die Meldung „Kindersicherung“

- Die Funktion Kindersicherung ist verfügbar, sobald das Gerät eingeschaltet wird.
- Nachdem die Funktion Kindersicherung aktiviert wurde, steht bis zum Deaktivieren der Funktion Kindersicherung keine Taste außer der **Netztaste**-Taste zur Verfügung.
- Die Funktion ist auch nach dem Einschalten des Geräts Kindersicherung weiterhin aktiviert.
- Wenn keine Taste außer der **Netztaste**-Taste funktioniert, überprüfen Sie anhand der Anzeige für die Kindersicherung, ob die Funktion aktiviert ist.

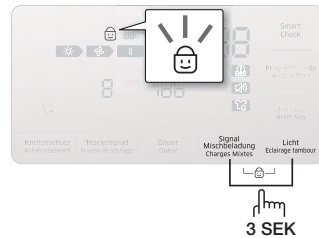

PROGRAMM-ENDE

Sie können eine Zeit innerhalb von 1 bis 19 Stunden (in Schritten von 1 Stunde) einstellen, mit deren Erreichen das Trockenprogramm beendet sein soll. Die angezeigte Zeit gibt an, wann das Trockenprogramm endet.

Für die Funktion Programm-Ende kann je nach Programm eine Einstellung zwischen 1 und 19 Stunden gewählt werden.

1. Stellen Sie das Trockenprogramm für Ihre Wäsche entweder manuell ein, oder wählen Sie eines der sensorgesteuerten Automatikprogramme aus.
2. Wählen Sie durch ggf. mehrmaliges Drücken der Taste **Programm-Ende** die gewünschte Verzögerungszeit aus. Nach dem Einstellen der Verzögerungszeit wird die Funktion Programm-Ende aktiviert.
3. Drücken Sie die Taste **Start/Pause**. Die Anzeige „Programm-Ende“ leuchtet, und im Display wird die eingestellte Zeit heruntergezählt.
4. Wenn Sie die Funktion Programm-Ende abbrechen möchten, drücken Sie die Taste **Netztaste**, und schalten Sie das Gerät anschließend wieder ein.

TON AUS

Die Funktion Ton aus können Sie bei jedem Programm auswählen. Bei Auswahl dieser Taste wird der Signalton für alle Programme deaktiviert. Diese Einstellung bleibt auch dann erhalten, wenn das Gerät mehrmals nacheinander ein- und ausgeschaltet wird.

Aktivieren/Deaktivieren

Zum Aktivieren bzw. Deaktivieren der Funktion Ton aus drücken Sie die Taste **Ton aus**.

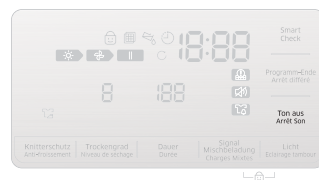

SMART CHECK

Mit dieser Funktion können Sie den Status des Trockners mit Hilfe Ihres Smartphones überprüfen.



Die Funktion Smart Check wurde für folgende Geräte optimiert:
Geräte der Serien Galaxy und iPhone (von einigen Modellen nicht unterstützt)

Herunterladen der Samsung Smart Washer-App

Laden Sie die App Samsung Smart Washer im Android Market oder Apple App Store auf Ihr Smartphone herunter, und installieren Sie sie. Sie finden die App ganz einfach, indem Sie nach „**Samsung Smart Washer**“ suchen.

Verwenden von Smart Check

1. Wenn die Funktion Smart Check nicht ausgeführt werden kann, halten Sie die Taste **Smart Check** 3 Sekunden lang gedrückt. Die Funktion Smart Check kann nur dann verwendet werden, wenn der Trockner eingeschaltet ist. Anschließend wird die Funktion deaktiviert, und es ertönt kein Signalton, selbst wenn Sie die Taste 3 Sekunden lang gedrückt halten. Wenn Sie die Taste Smart Check nicht mindestens 3 Sekunden lang gedrückt halten, wird der Befehl vom Trockner nicht erkannt und es ertönt ein Fehlersignalton.
 2. Die LED-Anzeigen im Display leuchten nacheinander 2 bis 3 Sekunden lang auf. Anschließend wird der Smart Check-Code im Display des Trockners angezeigt.
- 
3. Führen Sie die App **Samsung Smart Washer** auf Ihrem Smartphone aus, und tippen Sie auf **Smart Check**.
 - Je nach eingestellter Sprache wird „Smart Check“ möglicherweise als „Smart Care“ bezeichnet.
 4. Richten Sie die Kamera Ihres Smartphones auf den Smart Check-Code, der im Display des Trockners angezeigt wird.
 - Wenn sich im Display das Licht einer Lampe, Glühbirne oder einer Leuchtstoffröhre spiegelt, kann das Smartphone den Smart Check-Code möglicherweise nicht erkennen.
 - Wenn Sie das Smartphone in einem zu großen Winkel zum Display halten, wird der Fehlercode möglicherweise nicht erkannt. Für ein optimales Ergebnis halten Sie das Smartphone so, dass das Smartphone parallel oder nahezu parallel zum Display ausgerichtet ist.
 5. Wenn das Smartphone im richtigen Winkel ausgerichtet ist, wird der Smart Check-Code automatisch erkannt, und die Details zum Status Ihres Trockners, der festgestellte Fehler sowie die empfohlenen Gegenmaßnahmen werden auf Ihrem Smartphone angezeigt.
 6. Wenn das Smartphone den Smart Check-Code auch nach dem zweiten Mal nicht erkennt, geben Sie den im Display Ihres Trockners angezeigten Smart Check-Code manuell in die App „Samsung Smart Washer“ ein.

TROMMELBELEUCHTUNG (NUR BESTIMMTE MODELLE)

Die Trommel wird beim Trocknen beleuchtet.

Ein- und Ausschalten

Wenn Sie die Innenbeleuchtung ein- oder ausschalten möchten, drücken Sie gleichzeitig beide Tasten für **Licht**.



Dieser Vorgang ist nur dann möglich, wenn das Gerät eingeschaltet ist. Wenn Sie die Trommelbeleuchtung nicht innerhalb von 5 Minuten wieder ausschalten, übernimmt das Gerät dies automatisch für Sie.

Betriebsanleitung, Tipps

FACHTROCKNUNG (NUR BESTIMMTE MODELLE)

Einsetzen des Trocknerfachs

1. Öffnen Sie die Gerätetür.
2. Legen Sie das Trocknerfach so in die Trommel, dass die Frontlippe des Trocknerfachs über dem Filtereinsatz liegt.
3. Legen Sie die zu trocknenden Kleidungsstücke so in das Fach, dass ausreichend Platz für eine optimale Luftzirkulation bleibt.
4. Schließen Sie die Gerätetür.
5. Drücken Sie die Taste **Netzaste**.
6. Drehen Sie den Programmwahlschalter auf die Position ZEITL. TROCKNEN, und stellen Sie dann durch Drücken der Taste **Dauer** die gewünschte Programmdauer ein.
 - ☑ Sie können eine Programmdauer von bis zu 150 Minuten einstellen. Wählen Sie die Programmdauer entsprechend der Feuchtigkeit und dem Gewicht der Kleidungsstücke. Möglicherweise muss der Timer erneut gestellt werden, wenn eine längere Trockenzeit erforderlich ist. (Wir empfehlen, für die Fachtrocknung das Programm ZEITL. TROCKNEN zu verwenden.)
7. Drücken Sie die Taste **Start/Pause**.

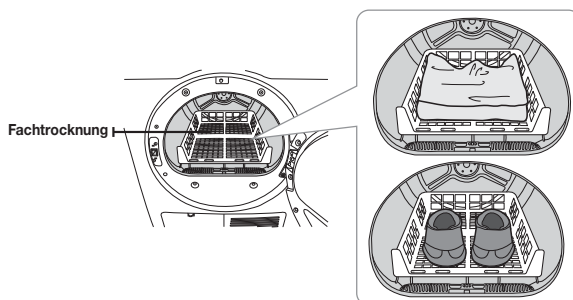

EMPFOHLENE KLEIDUNGSSTÜCKE	HINWEIS: (MAX. 1,5kg)
Waschbare Sweatshirts (Falten und flach in das Trocknerfach legen)	Bei Verwendung der Fachtrocknung müssen Sie die zu trocknenden Kleidungsstücke falten und in das Fach legen, damit sie nicht knittern.
Spielzeuge mit Füllung (gefüllt mit Baumwolle oder Polyester)	
Spielzeuge mit Füllung (gefüllt mit Schaum oder Gummi)	
Kopfkissen mit Schaumgummi	
Turnschuhe	Um Sportschuhe zu trocknen, stellen Sie die Schuhe mit den Sohlen nach unten in das Trocknerfach.

 Wenn Sie Bekleidung mit Schaumgummi-, Kunststoff- oder Gummiteilen bei hoher Temperatur trocknen, kann die Kleidung beschädigt werden und es besteht Brandgefahr.

 Um Beschädigungen zu vermeiden, verwenden Sie daher zum Trocknen von Schuhen stets die Fachtrocknung.

BELADEN SIE DEN TROCKNER ORDNUNGSGEMÄSS.

- Trocknen Sie nur eine Wäscheladung gleichzeitig.
- Mischladungen mit schweren und leichten Gewebeanarten trocknen unterschiedlich. Dies kann dazu führen, dass die leichten Kleidungsstücke bereits trocken sind, während die schweren am Ende des Trockenprogramms noch feucht sind.
- Wenn nur ein oder zwei Kleidungsstücke getrocknet werden müssen, trocknen Sie stets ähnliche Wäschestücke zur gleichen Zeit.
Auf diese Weise verbessern Sie die Bewegung in der Trommel und somit die Trockenleistung.
- Durch ein Überladen des Geräts schränken Sie die Bewegung der Wäsche in der Trommel ein. Dies führt zu ungleichmäßiger Trocknung und bei manchen Gewebeanarten zu übermäßigem Verknittern.
- Trocknen Sie die Wäsche nur, nachdem sie in einer geeigneten Waschmaschine geschleudert wurde.
- Ungewaschene Textilien sollten nicht getrocknet werden.
- Textilien, die mit Öl, Alkohol, Benzin usw. in Kontakt gekommen sind, dürfen nicht getrocknet werden.

ERSTE SCHRITTE

1. Beladen Sie den Trockner – NICHT Überladen.
2. Schließen Sie die Gerätetür.
3. Wählen Sie das geeignete Programm und die gewünschten Zusatzoptionen für die Wäsche aus.
4. Drücken Sie die Taste **Start/Pause**.
5. Die Trockneranzeige leuchtet.
6. Im Display wird die geschätzte Programmdauer angezeigt.
Die angezeigte Zeit kann schwanken, um die verbleibende Trockenzeit genauer wiederzugeben.



- Am Ende des Trockenprogramms wird im Display „End (Ende)“ angezeigt.
- Durch Drücken der Netztaaste brechen Sie das laufende Programm ab und halten den Trockner an.
- Die einzelnen Schritte für Trocknung, Kühlung und Knitterschutz des ausgewählten Programms werden anhand der entsprechenden Leuchtanzeigen auf dem Display angezeigt.

Reinigung und Pflege



Sprühen Sie zum Reinigen kein Wasser direkt auf das Gerät. Verwenden Sie zum Reinigen des Geräts nicht Benzol, Verdünner, Alkohol oder Aceton.

- Andernfalls kann es zu Verfärbungen, Verformungen, Schäden, einem Stromschlag oder Brand kommen.



Vergewissern Sie sich vor dem Reinigen des Geräts, dass der Netzstecker aus der Steckdose gezogen ist.



Während des Trockenprogramms kann am Bedienfeld und der Gerätetür Feuchtigkeit kondensieren.

SÄUBERN SIE DEN FILTEREINSATZ

- Nach jedem Trocknen.
- Um die Programmdauer zu verkürzen.
- Um eine höhere Energieeffizienz zu ermöglichen.



Verwenden Sie Ihren Trockner nicht, wenn der Filter nicht eingesetzt ist.



Es besteht die Gefahr einer Beschädigung der Wäsche, wenn Sie sie ohne Filtereinsatz trocknen.

REINIGEN DES WÄRMETAUSCHERS

Reinigen Sie die scharfkantige Oberfläche des Wärmetauschers mit einer weichen Bürste oder einem Staubsauger.

(Wir empfehlen, den Wärmetauscher mindestens einmal monatlich zu reinigen.)



Berühren Sie den Wärmetauscher nicht mit der Hand. Andernfalls besteht Verletzungsgefahr.

BEDIENFELD

Verwenden Sie zum Reinigen ein weiches, feuchtes Tuch. Verwenden Sie keine Scheuermittel.

Sprühen Sie keine Reinigungsmittel auf das Bedienfeld.

Die Oberfläche des Bedienfelds kann durch bestimmte Vorbehandlungsmittel und Fleckentferner beschädigt werden.

Wenden Sie solche Mittel nur in sicherer Entfernung vom Trockner an, und wischen Sie eventuelle Reste bzw. versehentlich aufgesprühte Rückstände sofort auf.

TROMMEL AUS ROSTFREIEM STAHL

Um die Trommel aus rostfreiem Stahl zu reinigen, verwenden Sie ein feuchtes Tuch mit einem milden, für Oberflächen aus rostfreiem Stahl geeigneten Reinigungsmittel.

Wischen Sie Rückstände von Reinigungsmitteln auf, und trocknen Sie die Trommel mit einem sauberen Tuch.

TROCKNERGEHÄUSE

Der ganze Trockner besitzt ein Hochglanzfinish. Reinigen Sie ihn mit einem weichen, feuchten Tuch.

Verwenden Sie keine Scheuermittel. Schützen Sie die Oberfläche vor scharfen Gegenständen, da diese das Hochglanzfinish zerkratzen oder beschädigen können.

Stellen Sie keine schweren oder scharfen Gegenstände oder eine Waschmitteltonne auf das Gerät.

Bewahren Sie sie stattdessen auf dem gekauften Podest oder in einer separaten Aufbewahrungsbox auf.

ENTFERNEN DES KONDENSWASSERS (☹)

1. Ziehen Sie den Wasserbehälter nach vorne heraus.



Achten Sie darauf, das Wasser aus dem Behälter nicht zu verschütten. Der Wasserbehälter ist schwer. Halten Sie ihn deshalb mit beiden Händen fest, wenn Sie ihn aus dem Gerät entfernen. Andernfalls besteht Verletzungsgefahr am Handgelenk.

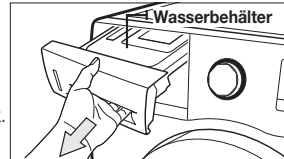

2. Lassen Sie das Kondenswasser aus dem Wasserbehälter ab.
 - Lassen Sie das Kondenswasser nach jedem Trocknen aus dem Wasserbehälter ab.



Sie sollten das Wasser nach jedem Einsatz des Geräts ablassen, da ansonsten die Gefahr eines Wasseraustritts besteht.



Wenn Sie den Wasserbehälter geleert haben und die Starttaste drücken, erlischt im LED-Display das Symbol für ein Erreichen des maximalen Füllstands im Wasserbehälter (☹).

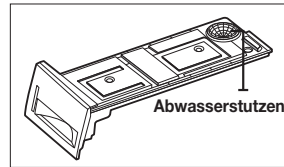

REINIGEN DES FILTEREINSATZES (☹)

1. Öffnen Sie die Gerätetür, und ziehen Sie den Filtereinsatz nach oben heraus.

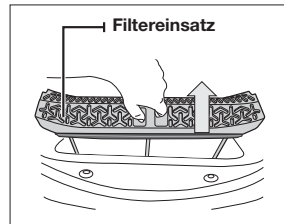

2. Öffnen und reinigen Sie den Filtereinsatz.
 - Reinigen Sie den Filtereinsatz, nachdem Sie den Trockner verwendet haben.

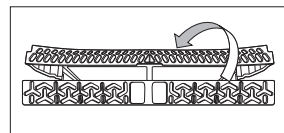

- Wenn Sie den Filtereinsatz nicht entsprechend dem angegebenen Reinigungsintervall säubern, verringert sich die Trockenleistung und es besteht Brandgefahr. Achten Sie deshalb darauf, stets die Reinigungsintervalle für den Filtereinsatz einzuhalten.
- Wenn der Filtereinsatz beschädigt oder zerbrochen ist, sinkt die Trocknungsleistung und es besteht Brandgefahr. Achten Sie deshalb darauf, den Filtereinsatz in diesem Fall zu tauschen.
- Reinigen Sie den Filtereinsatz nach jedem Trocknen.



- Wenn die Oberfläche des Filtereinsatzes feucht ist, verwenden Sie ihn erst, nachdem er vollständig getrocknet ist.

Reinigung und Pflege

REINIGEN DES WÄRMETAUSCHERFILTERS ()

1. Öffnen Sie die Abdeckung des Kondensatorfachs.

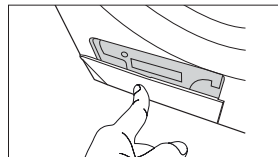

2. Öffnen Sie die Befestigungshebel.

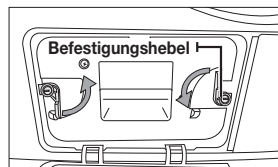

3. Entnehmen Sie den Filter des Wärmetauschers.

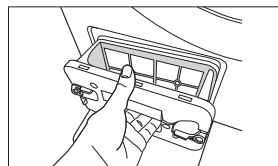

4. Wenn Sie vergessen, den Wärmetauscherfilter in regelmäßigen Abständen zu reinigen, werden Sie zu gegebener Zeit durch eine leuchtende oder blinkende Anzeige am Display daran erinnert. Überprüfen Sie den Wärmetauscherfilter, und reinigen Sie ihn nötigenfalls, um Verstopfungen durch Flusen vorzubeugen.



- Entnehmen Sie den Schwamm aus der Filtereinheit, und reinigen Sie ihn durch Auswringen unter fließendem Wasser. Reinigen Sie das Filtergitter mit einer weichen Bürste. Lassen Sie den Wärmetauscherfilter nach der Reinigung mit Wasser vollständig trocknen, bevor Sie ihn wieder einsetzen.

- Reinigen Sie den Wärmetauscherfilter nach jedem zweiten Programm.

- Wenn die Anzeige leuchtet oder blinkt, überprüfen Sie den Wärmetauscher, und reinigen Sie den Filter nötigenfalls, um Verstopfungen durch Flusen vorzubeugen.

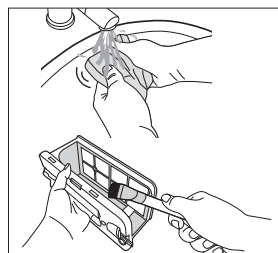

5. Verwenden Sie zum Reinigen eine weiche Bürste oder einen Staubsauger.
(Wir empfehlen, den Wärmetauscher mindestens einmal im Monat zu reinigen.)



- Berühren Sie den Wärmetauscher nicht mit der Hand. Andernfalls besteht Verletzungsgefahr.

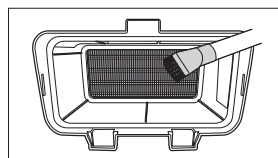

- Wenn Sie den Wärmetauscherfilter nach dem Reinigen wieder einsetzen, vergewissern Sie sich, dass die Befestigungshebel geschlossen sind.

Pflegehinweise

PFLIEGEHINWEISE

Beachten Sie beim Trocknen spezieller Kleidungsstücke die Pflegehinweise auf dem Etikett oder die Anweisungen des Herstellers. Wenn kein Pflegeetikett vorhanden ist, nehmen Sie die folgenden Informationen als Richtschnur.

Bettlaken und Bettdecken	<ul style="list-style-type: none">• Befolgen Sie die Pflegeanweisungen auf den Etiketten, oder trocknen Sie die Wäschestücke bei hoher Temperatur und dem Programm Baumwolle (SCHRANKTROCKEN ☐).• Vergewissern Sie sich, dass die Wäschestücke gründlich getrocknet sind, ehe Sie sie verwenden oder weglegen.• Um gleichmäßige Trocknung zu erzielen, ist möglicherweise eine Neuordnung erforderlich.
Bettwäsche	<ul style="list-style-type: none">• Verwenden Sie das Programm Baumwolle (SCHRANKTROCKEN ☐), und geben Sie immer nur ein Laken in den Trockner, damit es gut verwirbelt wird.• Vergewissern Sie sich, dass die Wäschestücke gründlich getrocknet sind, ehe Sie sie verwenden oder weglegen.
Stoffwindeln	<ul style="list-style-type: none">• Verwenden Sie das Programm Baumwolle (SCHRANKTROCKEN ☐), und stellen Sie eine hohe Temperatur ein, um weiche und kuschelige Windeln zu erhalten.
Wäsche mit Daunenfüllung (Jacken, Schlafsäcke, Bettdecken usw.)	<ul style="list-style-type: none">• Verwenden Sie das Programm Baumwolle (SCHRANKTROCKEN ☐) bei niedriger Temperatur.• Wenn Sie ein paar trockene Handtücher dazugeben, verkürzen Sie die Trockenzeit und absorbieren Feuchtigkeit.
Schaumgummi (Rutschsicherungen, gefüllte Spielzeuge, Schulterpolster usw.)	<ul style="list-style-type: none">• KEINESFALLS bei hoher Temperatur trocknen. Verwenden Sie das Programm LÜFTEN KALT (keine Wärmezufuhr).• WARNUNG – Wenn Sie ein Gummiteil mit Wärme trocknen, kann es beschädigt werden oder einen Brand verursachen.
Kopfkissen	<ul style="list-style-type: none">• Verwenden Sie das Programm Baumwolle (SCHRANKTROCKEN ☐).• Geben Sie ein Paar trockene Handtücher hinzu, um die Verwirbelung zu unterstützen und das Wäschestück aufzuschütteln.• KEINESFALLS Kapok- oder Schaumstoffkissen im Trockner trocknen. Verwenden Sie das Programm LÜFTEN KALT.
Kunststoff (Duschvorhänge, Gartenmöbelabdeckungen usw.)	<ul style="list-style-type: none">• Verwenden Sie das Programm LÜFTEN KALT oder ZEITL. TROCKNEN mit niedriger Temperatureinstellung. Beachten Sie die Hinweise auf dem Pflegeetikett.

UNBEDINGT VERMEIDEN:

- Glasfaserstoffe (Gardinen, Vorhänge usw.).
- Wolle, sofern nicht auf dem Etikett gestattet.
- Wäschestücke mit erheblichen Mengen an Pflanzen- oder Bratenöl.

Fehlerbehebung

ÜBERPRÜFEN SIE FOLGENDES, WENN IHR TROCKNER DIE NACHSTEHEND BESCHRIEBENEN SYMPTOME ZEIGT:

PROBLEM	LÖSUNG
Das Gerät funktioniert nicht.	<ul style="list-style-type: none">• Prüfen Sie, ob die Gerätetür fest geschlossen ist.• Vergewissern Sie sich, dass das Netzkabel mit einer Strom führenden Steckdose verbunden ist.• Überprüfen Sie die Automatik- und Schmelzsicherungen in Ihrem Sicherungskasten.• Drücken Sie noch einmal die Taste Start/Pause, wenn Sie während des Programms die Gerätetür geöffnet haben.• Lassen Sie das Kondenswasser aus dem Wasserbehälter ab.• Reinigen Sie den Filtereinsatz.
Das Gerät heizt nicht auf.	<ul style="list-style-type: none">• Überprüfen Sie die Automatik- und Schmelzsicherungen in Ihrem Sicherungskasten.• Wählen Sie eine andere Temperatureinstellung als LÜFTEN KALT aus.• Überprüfen Sie den Filtereinsatz und den Wärmetauscherfilter, und reinigen Sie sie nötigenfalls.• Möglicherweise befindet sich der Trockner in der Abkühlungsphase des Programms.
Die Wäsche wird nicht getrocknet.	<ul style="list-style-type: none">• Prüfen Sie alle obigen Punkte und außerdem:• Überladen Sie das Gerät nicht. 1 Waschmaschinenladung = 1 Trocknerladung.• Trennen Sie schwere Wäsche von leichter.• Große Teile wie Laken oder Bettdecken müssen möglicherweise neu angeordnet werden, um gleichmäßige Trocknung zu erzielen.• Vergewissern Sie sich, dass das Wasser aus dem Trockner richtig abläuft, damit das Gerät das Wasser aus der Wäsche adäquat herausziehen kann.• Möglicherweise ist die Wäschemenge zu klein, um richtig verwirbelt zu werden. Geben Sie ein paar Handtücher dazu.• Reinigen Sie den Filtereinsatz.• Reinigen Sie den Wärmetauscherfilter.
Das Gerät entwickelt laute Geräusche.	<ul style="list-style-type: none">• Überprüfen Sie die Wäsche auf Gegenstände wie Münzen, lose Knöpfe, Nägel usw., und entfernen Sie diese sofort.• Achten Sie darauf, dass der Trockner, wie in der Installationsanleitung beschrieben, genau waagrecht steht.• Es ist aufgrund der hohen Luftgeschwindigkeit in der Trommel und am Lüfter normal, dass der Trockner summt.
Die Wäsche wird ungleichmäßig getrocknet.	<ul style="list-style-type: none">• Nähte, Taschen und andere, ähnlich schwere Teile werden möglicherweise nicht ganz trocken, wenn der Rest der Wäsche bereits den gewählten Trockengrad erreicht hat. Dies ist normal. Wählen Sie bei Bedarf die Einstellung EXTRATROCKEN.• Wenn ein schweres Wäschestück zusammen mit einer Ladung leichter Wäsche (z. B. ein Handtuch zusammen mit Bettlaken) getrocknet wird, ist es möglich, dass das schwere Wäschestück nicht ganz trocken wird, wenn der Rest der Wäsche schon den gewählten Trockengrad erreicht hat. Trennen Sie schwere Wäsche von leichter, um optimale Trocknung zu erreichen.

PROBLEM	LÖSUNG
Das Gerät entwickelt schlechte Gerüche.	<ul style="list-style-type: none"> • Haushaltsgerüche von Farben, Lacken, starken Reinigungsmitteln usw. können zusammen mit der Umgebungsluft in den Trockner gelangen. Das ist normal, da der Trockner Luft aus dem Zimmer ansaugt, erhitzt, durch die Trommel zieht und dann nach außen befördert. • Wenn solche Gerüche in der Luft liegen, lüften Sie das Zimmer vor dem Einsatz des Trockners gründlich durch.
Das Gerät wird ausgeschaltet, ehe die Wäsche trocken ist.	<ul style="list-style-type: none"> • Die Wäschemenge im Trockner ist zu klein. Geben Sie weitere Sachen oder einige Handtücher hinzu, und starten Sie das Programm neu. • Die Wäschemenge im Trockner ist zu groß. Nehmen Sie einige Sachen heraus, und starten Sie den Trockner neu.
Auf der getrockneten Wäsche befinden sich Flusen.	<ul style="list-style-type: none"> • Stellen Sie sicher, dass der Filtereinsatz vor jedem Einsatz gereinigt wird. Bei manchen Wäschestücken, die viele Flusen erzeugen, kann es notwendig sein, den Filtereinsatz auch während des Programms zu reinigen. • Manche Gewebearten erzeugen besonders viele Flusen (z. B. Frotteehandtücher). Diese sollten getrennt von Kleidung getrocknet werden, die in besonderem Maße Flusen anzieht (z. B. schwarze Leinenhosen). • Teilen Sie größere Ladungen zum Trocknen in mehrere kleinere Ladungen auf. • Kontrollieren Sie die Taschen gründlich, ehe Sie die Wäsche trocknen.
Die Kleidung ist trotz Knitterschutz verknittert.	<ul style="list-style-type: none"> • Kleine Ladungen mit 1 bis 4 Wäschestücken sind am besten geeignet. • Füllen Sie weniger Wäsche in den Trockner. Geben Sie ähnliche Wäschesorten in den Trockner.
Gerüche bleiben auch nach dem Programm „Lüften kalt“ in der Kleidung.	<ul style="list-style-type: none"> • Kleidungsstücke mit starken Gerüchen sollten gewaschen werden.

Fehlerbehebung

INFORMATIONSCODES

Es werden möglicherweise Fehlercodes angezeigt, damit Sie besser verstehen können, was gerade mit Ihrem Trockner geschieht.

FEHLERMELDUNG	BEDEUTUNG	LÖSUNG
tE	Fehler am Lufttemperatursensor	Reinigen Sie den Filtereinsatz oder den Wärmetauscherfilter. Wenn das Problem weiterhin besteht, wenden Sie sich an den Kundendienst.
tE5	Fehler am Temperatursensor des Kompressors	Schalten Sie das Gerät nach 2 bis 3 Minuten ein, und starten Sie den Vorgang noch einmal von Beginn an.
dE	Trockner bei geöffneter Gerätetür eingeschaltet	Schließen Sie die Gerätetür, und starten Sie den Vorgang dann erneut. Wenn das Problem weiterhin besteht, wenden Sie sich an den Kundendienst.
HE	Kompressor überhitzt	Setzen Sie sich mit dem Kundendienst in Verbindung.
9E2	Stromspannung zu niedrig.	Stellen Sie sicher, dass das Netzkabel richtig angeschlossen ist. Wenn das Problem weiterhin besteht, wenden Sie sich an den Kundendienst.
5E	Der Wasserbehälter ist voller Wasser. Die Abwasserpumpe ist defekt.	Leeren Sie den Wasserbehälter, schalten Sie das Gerät wieder ein, und starten Sie dann den Vorgang von Beginn an. Wenn das Problem weiterhin besteht, wenden Sie sich an den Kundendienst.































Bei Codes, die oben nicht aufgeführt sind, oder wenn die empfohlene Lösung nicht weiterhilft, setzen Sie sich bitte mit dem Samsung-Kundendienst oder Ihrem Fachhändler in Verbindung.

Lassen Sie das Gerät nicht von unautorisierten Technikern reparieren oder demontieren.

Anhang

BEDEUTUNG DER PFLEGESYMBOLLE

Die folgenden Symbole sind Pflegehinweise für Bekleidung. Die Pflegehinweise für Wäsche umfassen Symbole für das Waschen, Bleichen, Trocknen und Bügeln sowie ggf. Reinigungshinweise. Die Verwendung dieser Symbole gewährleistet, dass die Angaben von inländischen Kleidungsherstellern und Importeuren einheitlich sind. Befolgen Sie die Pflegehinweise des Etiketts, um die Lebensdauer Ihrer Bekleidung zu maximieren und Probleme beim Waschen zu vermindern.

Waschprogramm		Besondere Hinweise		Warnsymbole für das Waschen	
	Normal		Trocknen auf der Leine / Aufhängen		Nicht waschen
	Bügelfrei / Knitterfrei / Knitterschutz		Tropftrocken		Nicht wringen
	Empfindliches/Feinwäsche		Liegend trocknen		Chlorbleiche nicht möglich
	Handwäsche	Leistungswahlschalter			Nicht im Trockner trocknen
Wassertemperatur**			Hoch		Kein Dampf (beim Bügeln)
•••	Heiß		Mittel		Nicht bügeln
••	Warm		Niedrig	Chemische Reinigung	
•	Kalt		Jede Temperatur		Chemische Reinigung
Bleichen			Keine Wärme/Luft		Nicht chemisch reinigen
	Jedes Bleichmittel (bei Bedarf)	Bügeltrocken oder Dampftemperaturen			Trocknen auf der Leine / Aufhängen
	Nur chlorfrei (farbecht) Bleichmittel (bei Bedarf)		Hoch		Tropftrocken
	Trockenprogramm		Mittel		Liegend trocknen
Normal			Niedrig		
	Bügelfrei / Knitterfrei / Knitterschutz				
	Empfindliches/Feinwäsche				

** Die Punktsymbole geben die geeignete Wassertemperatur für verschiedene Wäsche an. Der Temperaturbereich für „Heiß“ beträgt 41 °C - 52 °C, für „Warm“ 29 °C - 41 °C und für „Kalt“ 16 °C - 29 °C. (Die Wassertemperatur muss mindestens 16 °C betragen, damit das Waschmittel wirken und effektiv reinigen kann.)

Anhang

UMWELTSCHUTZHINWEISE

Dieses Gerät ist aus wieder verwertbaren Materialien hergestellt. Beachten Sie bei der Entsorgung von Altgeräten die vor Ort einzuhaltenen Normen und Gesetze. Schneiden Sie das Netzkabel durch, damit das Gerät nicht mehr an eine Stromquelle angeschlossen werden kann. Entfernen Sie die Gerätetür, um zu verhindern, dass Tiere und kleine Kinder versehentlich in der Trommel eingeschlossen werden.

KONFORMITÄTSERKLÄRUNG

Dieses Gerät entspricht den europäischen Sicherheitsnormen sowie der EU-Richtlinie 93/68 und der Norm EN 60335.

TECHNISCHE DATEN

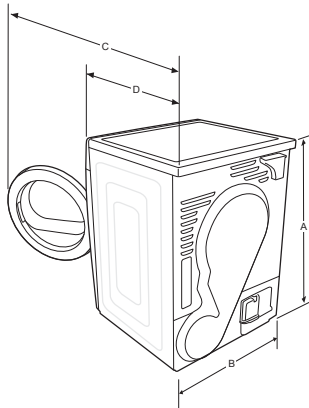

TYP		FRONTLADER	
ABMESSUNGEN	A. Höhe	85,0 cm	
	B. Breite	60,0 cm	
	C. Tiefe bei um 90° geöffneter Tür	115,7 cm	
	D. Tiefe	60,0 cm	
GEWICHT		52 kg	
ANFORDERUNGEN AN DIE STROMVERSORUNG		220 - 240 V bei 50 Hz	950 - 1100 W
ZULÄSSIGE UMGEBUNGSTEMPERATUR		5 bis 35 °C	

PROGRAMMÜBERSICHT

(● bei Bedarf)

Programm		Max. Füllmenge (in kg) (Trockengewicht der Wäsche)		Trockengrad	Knitterschutz	Signal Mischbelastung	Licht	Ton aus	Programm- Ende
		Serie DV9	Serie DV8						
Baumwolle	EXTRATROCKEN	9	8	●	●	●	●	●	●
	SCHRANKTROCKEN ◀			●	●	●	●	●	●
	BÜGELTROCKEN			●	●	-	●	●	●
Pflegeleicht	EXTRATROCKEN	4,5	4	●	●	●	●	●	●
	SCHRANKTROCKEN			●	●	●	●	●	●
	BÜGELTROCKEN			●	●	-	●	●	●
WOLLE		2	2	-	●	-	●	●	●
FEINWÄSCHE		1,5	1,5	-	●	-	●	●	●
OUTDOOR		2	2	-	●	-	●	●	●
SPORTKLEIDUNG		2	2	-	●	-	●	●	●
SUPER KURZ		1	1	-	●	-	●	●	●
LÜFTEN WARM		-	-	-	●	-	●	●	●
LÜFTEN KALT		-	-	-	●	-	●	●	●
ZEITL. TROCKNEN		-	-	-	●	-	●	●	●

* 9: Serie DV9 (9 kg)

* 8: Serie DV8 (8 kg)

VERBRAUCHSDATEN

Modell	Programm	Füllmenge (kg)*	Energieverbrauch (kWh)	Maximale Dauer (Minuten)
Serie DV9	Baumwollprogramm für schranktrockene Wäsche **	9	2,20	190
		4,5	1,12	120
	Baumwollprogramm für bügelfertige Wäsche **	9	1,70	155
	Pflegeleicht für schranktrockene Wäsche	4,5	0,85	78
Serie DV8	Baumwollprogramm für schranktrockene Wäsche **	8	1,98	170
		4	1,04	110
	Baumwollprogramm für bügelfertige Wäsche **	8	1,54	140
	Pflegeleicht für schranktrockene Wäsche	4	0,78	72

1. *: Trockengewicht der Wäsche

** : EN 61121:2013-Testprogramm

2. Alle Daten ohne Sternchen wurden mit Hilfe von EN 61121:2013 berechnet.

Die Verbrauchsdaten können von den obigen Nennwerten abweichen, wenn Wäschemenge, Textilart, Restfeuchtigkeit nach dem Schleudern oder abweichende Stromversorgungsdaten vorliegen und zusätzliche Optionen gewählt werden.

Anhang

DATENBLATT FÜR HAUSHALTSWÄSCHETROCKNER

Datenblatt für Haushaltswäschetrockner

Gemäß der Richtlinie (EU) Nr. 392/2012

Samsung			
Modellbezeichnung		Serie DV9	Serie DV8
Kapazität	kg	9	8
Typ		Kondensator	Kondensator
Energieeffizienzklasse			
A+++ (höchste Effizienz) bis D (geringste Effizienz)		A++	A++
Energieverbrauch			
Jährlicher Energieverbrauch (AE_C) ¹⁾	kWh/Jahr	258,0	235,0
Automatische Trockengraderkennung		Ja	Ja
Energieverbrauch (E_dry) im Standard-Baumwollprogramm mit vollständiger Befüllung	kWh	2,20	1,98
Energieverbrauch (E_dry.1/2) im Standard-Baumwollprogramm mit teilweiser Befüllung	kWh	1,12	1,04
Standby und eingeschalteter Ruhezustand			
Stromverbrauch im Standby-Modus (P_o) mit vollständiger Befüllung	W	0,50	0,50
Stromverbrauch im eingeschalteten Ruhezustand (P_I) mit vollständiger Befüllung	W	5,00	5,00
Dauer des eingeschalteten Ruhezustands	Min.	10	10
Die Informationen auf dem Etikett und dem Datenblatt beziehen sich auf folgende Programme ²⁾		Baumwolle + Schranktrocken + (Knitterschutz aus)	
Programmdauer des Standardprogramms			
Gewichtete Programmdauer im Standard-Baumwollprogramm mit vollständiger und teilweiser Befüllung	Min.	150	136
Programmdauer (T_dry) im Standard-Baumwollprogramm mit vollständiger Befüllung	Min.	190	170
Programmdauer (T_dry.1/2) im Standard-Baumwollprogramm mit teilweiser Befüllung	Min.	120	110
Kondensationseffizienzklasse			
A (höchste Effizienz) bis G (geringste Effizienz)		B	B
Durchschnittliche Kondensationseffizienz mit vollständiger Befüllung	%	81	81
Durchschnittliche Kondensationseffizienz mit teilweiser Befüllung	%	81	81
Gewichtete Kondensationseffizienz	%	81	81
Luftschallemissionen			
Trocknen mit vollständiger Befüllung	dB (A) re 1 pW	65	65
Eingebaut		Nein	Nein
Maße			
Geräteabmessungen	Höhe	mm	850
	Breite	mm	598
	Tiefe	mm	645
Nettogewicht	kg	52	
Stromanschluss			
Spannung	V	220-240	220-240
Leistungsaufnahme	W	950-1100	950-1100
Stromstärke	A	5	5
Netzfrequenz	Hz	50	50
Name des Herstellers		Samsung Electronics Co., Ltd.	

1. Der jährliche Energieverbrauch wurde bei einem Fassungsvermögen von 9 kg mit 258 kWh berechnet (8 kg 235 kWh) und basiert auf 160 Trockengängen im Standard-Baumwollprogramm mit vollständiger und teilweiser Befüllung sowie dem Stromverbrauch der Stromsparmodi. Der tatsächliche Energieverbrauch hängt von der Häufigkeit der Nutzung des Geräts und den dabei gewählten Programmen ab.
2. Das Standard-Baumwollprogramm mit vollständiger und teilweiser Beladung ist das Standard-Trockenprogramm, auf das sich die Informationen auf dem Etikett und in dem Datenblatt beziehen. Dieses Programm ist geeignet, normal nasse Baumwollwäsche zu trocknen. Es ist das effizienteste Programm für Baumwolle im Hinblick auf den Energieverbrauch.
Die Verbrauchsdaten können von den obigen Nennwerten abweichen, wenn Wäschemenge, Textilart, Restfeuchtigkeit nach dem Schleudern oder abweichende Stromversorgungsdaten vorliegen und zusätzliche Optionen gewählt werden.

Notizen

Notizen



FRAGEN ODER HINWEISE?

Land	RUFEN SIE UNS AN	ODER BESUCHEN SIE UNS ONLINE UNTER
SWITZERLAND	0800 726 78 64 (0800-SAMSUNG)	www.samsung.com/ch/support (German) www.samsung.com/ch_fr/support (French)



DC68-03407D-02



Série DV9
Série DV8

Séche-linge avec pompe à chaleur manuel d'utilisation

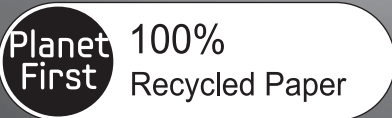

Ce manuel a été imprimé sur du papier 100 % recyclé.

Un monde de possibilités

Nous vous remercions d'avoir choisi ce produit Samsung.



table des matières

CONSIGNES DE SÉCURITÉ	4	Remarques importantes sur les consignes de sécurité
	4	Symboles et mesures de sécurité importants
	10	Instructions concernant la marque DEEE

4

INSTALLATION DU SÈCHE-LINGE	11	Déballage de votre sèche-linge et guide d'installation
	11	Extérieur du sèche-linge
	12	À vérifier avant l'installation
	12	Avant d'utiliser l'appareil :
	12	Remarque importante pour l'installateur
	12	Choix de l'emplacement d'installation
	13	Encastrement dans une niche ou installation dans un placard
	13	Normes électriques
	13	Mise à la terre
	14	Installation côte à côte
	14	Liste de contrôle final pour l'installation
	15	Vidange de l'eau sans utilisation du réservoir d'eau
	15	Raccorder le tuyau de vidange
	17	Installation en superposition
	18	Cache de la vis

11

INSTRUCTIONS ET CONSEILS D'UTILISATION	19	Présentation du panneau de commandes
	22	Sécurité enfant
	22	Arrêt différé
	22	Arrêt Son
	23	Smart Check
	23	Éclairage du tambour (sur certains modèles)
	24	Grille de séchage (sur certains modèles)
	25	Chargement du sèche-linge
	25	Mise en marche

19

ENTRETIEN ET NETTOYAGE	26	Nettoyer le boîtier du filtre
	26	Nettoyage de l'échangeur de chaleur
	26	Panneau de commande
	26	Tambour en acier inoxydable
	26	Extérieur du sèche-linge
	27	Élimination de l'eau de condensation (☞)
	27	Nettoyage du boîtier du filtre (☞)
	28	Nettoyage du filtre de l'échangeur de chaleur (☞)

26

CONSEILS D'ENTRETIEN DU LINGE 29 Conseils d'entretien du linge

29

DÉPANNAGE 30 Vérifiez les points suivants si votre sèche-linge...
32 Codes d'erreur

30

ANNEXE 33 Tableau des symboles textiles
34 Protection de l'environnement
34 Déclaration de conformité
34 Caractéristiques techniques
35 Tableau des cycles
35 Caractéristiques de fonctionnement
36 Fiche technique des sèche-linge domestiques

33

consignes de sécurité

Félicitations pour l'achat de votre nouveau sèche-linge Samsung. Ce manuel contient de précieuses informations concernant l'installation, l'utilisation et l'entretien de votre appareil. Prenez le temps de le lire pour tirer pleinement profit de tous les avantages et de toutes les fonctionnalités de votre sèche-linge.



AVERTISSEMENT - Risque d'incendie

- L'installation du sèche-linge doit être effectuée par un technicien qualifié.
- L'installation du sèche-linge doit se faire conformément aux instructions du fabricant et aux réglementations locales.
- Pour réduire les risques de blessure grave ou de décès, observez attentivement les consignes d'installation.

REMARQUES IMPORTANTES SUR LES CONSIGNES DE SÉCURITÉ

Les consignes de sécurité et les avertissements décrits dans ce manuel ne sont pas exhaustifs. Il est de votre responsabilité de faire preuve de bon sens, de prudence et de discernement lors de l'installation, de l'entretien et de l'utilisation de votre sèche-linge. Contactez toujours le fabricant en cas de problème ou de situation que vous ne comprenez pas.

SYMBOLES ET MESURES DE SÉCURITÉ IMPORTANTS

 AVERTISSEMENT	Risques ou pratiques inadaptées susceptibles de causer de graves blessures ou la mort .
 ATTENTION	Risques ou pratiques inadaptées susceptibles de causer des blessures moins importantes ou des dommages matériels .
 ATTENTION	Pour réduire le risque d'incendie, d'explosion, d'électrocution ou de blessure lors de l'utilisation de votre sèche-linge, observez les consignes élémentaires de sécurité suivantes :
	NE PAS faire.
	NE PAS démonter.
	NE PAS toucher.
	Suivez scrupuleusement les consignes.
	Débrancher la prise murale.
	S'assurer que l'appareil est relié à la terre afin d'éviter tout choc électrique.
	Contacter le service d'assistance technique pour obtenir de l'aide.
	Remarque
	Lisez le manuel d'utilisation.

Ces icônes d'avertissement ont pour but d'éviter tout risque de blessure corporelle. Respectez-les en toutes circonstances. Lisez attentivement la section Consignes de sécurité de ce manuel et conservez ce dernier en lieu sûr afin de pouvoir le consulter ultérieurement. Lisez attentivement toutes les consignes avant d'utiliser l'appareil.



Pour réduire les risques d'incendie, d'électrocution ou de blessures physiques lors de l'utilisation de l'appareil, des précautions de base doivent être prises.

Ne laissez pas les enfants ou les animaux domestiques jouer dans ou sur le lave-linge. Le hublot de l'appareil ne s'ouvre pas facilement de l'intérieur ; un enfant peut donc se blesser gravement s'il s'y retrouve piégé.

Cet appareil n'est pas conçu pour être utilisé par des personnes (y compris les enfants) inexpérimentées ou dont les capacités physiques, sensorielles ou mentales sont réduites, sauf si elles sont sous la surveillance ou ont reçu les instructions d'utilisation appropriées de la personne responsable de leur sécurité.

Les enfants ne doivent pas utiliser l'appareil sans la surveillance d'un adulte.

Pour une utilisation en Europe: Cet appareil peut être utilisé par les enfants âgés de 8 ans et plus et par les personnes inexpérimentées ou dont les capacités physiques, sensorielles ou mentales sont réduites s'ils sont sous surveillance ou ont reçu les instructions d'utilisation appropriées de la personne responsable de leur sécurité et s'ils sont conscients des risques encourus.

Les enfants ne doivent pas jouer avec l'appareil. Le nettoyage et la maintenance utilisateur ne doivent pas être effectués par des enfants sans surveillance.

Si le cordon d'alimentation est endommagé, il doit être remplacé par le fabricant, son réparateur ou une personne disposant des qualifications équivalentes afin d'éviter tout danger.

L'appareil doit être positionné de telle manière à ce que la prise de courant, les robinets d'arrivée d'eau et les tuyaux d'évacuation restent accessibles en permanence.

Pour les appareils comportant des orifices de ventilation à la base, veillez à ce que ceux-ci ne soient pas obstrués (ex. : moquette ou tapis).

Utilisez uniquement les tuyaux neufs fournis (tout tuyau déjà utilisé est à proscrire).

ATTENTION: Afin d'éviter tout risque dû à une réinitialisation par inadvertance du dispositif de protection thermique, cet appareil ne doit pas être alimenté via un dispositif de commutation externe, tel qu'un programmeur, ou connecté à un circuit régulièrement activé ou désactivé par le fournisseur d'énergie.

Ne faites pas sécher de linge ayant été en contact avec des produits chimiques industriels (ex. : à des fins de nettoyage).

consignes de sécurité

Le filtre à peluches doit être nettoyé régulièrement, le cas échéant.

Nettoyez régulièrement les peluches accumulées autour du sèche-linge (ne s'applique pas aux appareils prévus avec une évacuation vers l'extérieur du bâtiment).

Une ventilation appropriée doit être présente pour éviter le retour des gaz provenant d'appareils brûlant d'autres combustibles, comme ceux faisant appel à des flammes ouvertes.

Ne faites jamais sécher du linge sale.

Le linge ayant été sali avec des produits chimiques (ex. : huile de cuisine, acétone, alcool, essence, kérosène, détergents ménagers et détachants, térébenthine, cires et décapants) doit être lavé à l'eau chaude et avec une quantité supplémentaire de lessive avant de passer au sèche-linge.

Les articles en caoutchouc mousse (c.-à-d. en mousse de latex, comme les oreillers), en caoutchouc, imperméables ou encore les bonnets de bain ne doivent pas être passés au sèche-linge.

Les adoucissants et autres produits similaires doivent être utilisés conformément aux instructions de leur fabricant.

Le dernier cycle d'un programme de sèche-linge est effectué à froid afin de préserver les articles.

Avant de mettre du linge dans le tambour, videz le contenu des poches des vêtements.

AVERTISSEMENT: N'interrompez jamais un programme en cours, sauf si vous sortez et étendez immédiatement le linge afin que la chaleur se dissipe.

L'air d'évacuation ne doit pas être éliminé via un conduit utilisé pour l'évacuation de fumées provenant d'appareils brûlant du gaz ou d'autres combustibles.

L'appareil ne doit pas être installé derrière une porte verrouillable, une porte coulissante ou une porte dont la charnière est située du côté opposé à celle du hublot du sèche-linge afin de ne pas empêcher l'ouverture totale du hublot de l'appareil.

Les enfants de moins de 3 ans ne doivent pas s'approcher de l'appareil s'ils sont sans surveillance.



SYMBOLES D'AVERTISSEMENT A RESPECTER ABSOLUMENT POUR L'INSTALLATION



L'installation de cet appareil doit être effectuée par un technicien ou un centre de réparation qualifié.

- Le non-respect de cette consigne peut entraîner des chocs électriques, des incendies, une explosion, des problèmes avec le produit ou des blessures.

Branchez le cordon d'alimentation sur une prise murale 220-240 V CA 50 Hz ou supérieure et utilisez cette prise uniquement pour cet appareil. N'utilisez pas de rallonge.

- Le fait de partager une prise murale avec d'autres appareils à l'aide d'une multiprise ou d'une rallonge peut entraîner des chocs électriques ou des incendies.
- Assurez-vous que la tension, la fréquence et le courant sont identiques à ceux inscrits sur les spécifications du produit. Le non-respect de cette consigne peut entraîner des chocs électriques ou des incendies. Branchez correctement le cordon d'alimentation dans la prise murale.

Éliminez régulièrement toute eau, poussière ou corps étranger des prises murales et zones de contact à l'aide d'un chiffon sec.

- Débranchez le cordon d'alimentation et nettoyez-le à l'aide d'un chiffon sec.
- Le non-respect de cette consigne peut entraîner des chocs électriques ou des incendies.

Conservez tous les matériaux d'emballage hors de portée des enfants ; les matériaux d'emballage présentent des dangers pour les enfants.

- Si un enfant met un sac en plastique sur sa tête, il risque de s'asphyxier.



Cet appareil doit être correctement mis à la terre.

Ne reliez pas le conducteur de terre de l'appareil à un tuyau de gaz, un tuyau de canalisation en plastique ou une ligne téléphonique.

- Cela pourrait causer des chocs électriques, des incendies, une explosion ou des problèmes avec le produit.
- Ne branchez jamais le cordon d'alimentation sur une prise qui n'est pas correctement reliée à la terre et qui n'est pas conforme aux réglementations locales et nationales en vigueur.

N'installez pas l'appareil en extérieur.



N'utilisez pas de prise ou de cordon d'alimentation endommagé(e) ou de prise murale mal fixée.

- Cela pourrait entraîner un choc électrique ou un incendie.

Si la prise (cordon d'alimentation) est endommagée, elle doit être remplacée par le fabricant, son réparateur ou un technicien de qualification équivalente, afin d'éviter tout danger.

Cet appareil doit être positionné de manière à ce que la prise électrique soit accessible après installation.

Ne tirez pas et ne pliez pas excessivement le cordon d'alimentation.

Ne vrillez pas et n'attachez pas le cordon d'alimentation.

N'accrochez pas le cordon d'alimentation sur un objet métallique, ne posez pas d'objet lourd sur le cordon d'alimentation, ne l'insérez pas entre des objets et ne le coincez pas dans l'espace situé derrière l'appareil.

- Cela pourrait entraîner un choc électrique ou un incendie.

Ne tirez pas sur le cordon d'alimentation pour le débrancher.

- Débranchez le cordon en tenant la prise.
- Le non-respect de cette consigne peut entraîner des chocs électriques ou des incendies.

Cet appareil doit être correctement mis à la terre. Ne branchez jamais le cordon d'alimentation sur une prise qui n'est pas correctement reliée à la terre et qui n'est pas conforme aux réglementations locales et nationales en vigueur. Consultez les consignes d'installation pour relier cet appareil à la terre.

Installez cet appareil sur un emplacement dont la surface est dure et plane.

- Le non-respect de cette consigne peut entraîner des vibrations et des bruits anormaux ou des problèmes avec l'appareil.

Un composant de la laque à cheveux pouvant affecter la propriété hydrophile de l'échangeur de chaleur, ce qui pourrait entraîner la formation d'humidité sur la surface extérieure de l'appareil lors du refroidissement, n'installez pas cet appareil dans un salon de beauté.

consignes de sécurité



SYMBOLES D'AVERTISSEMENT A RESPECTER ABSOLUMENT LORS DE L'UTILISATION



Ne laissez pas les enfants ou les animaux domestiques aller sur ou dans l'appareil. Lors de l'élimination de l'appareil, démontez le verrou de la porte (levier)

- afin d'éviter tout risque de chute et de blessures.
- Si un enfant se retrouve enfermé dans l'appareil, il risque de s'asphyxier.

Ne tentez pas d'accéder à l'intérieur de l'appareil lorsque le tambour tourne.

Ne vous asseyez pas sur l'appareil et ne vous appuyez pas contre sa porte ;

- vous risqueriez de le faire basculer et de vous blesser.

Ne faites sécher que du linge préalablement essoré dans un lave-linge.

Ne faites jamais sécher du linge sale.

Ne buvez pas l'eau de condensation.

N'interrompez jamais un programme en cours, sauf si vous sortez et étendez immédiatement le linge afin que la chaleur se dissipe.

Ne faites pas sécher de linge ayant été en contact avec des substances inflammables (ex. : essence, kérosène, benzène, solvant, alcool, etc.) ;

- vous risqueriez de vous électrocuter ou de provoquer un incendie ou une explosion.

Ne laissez pas les animaux domestiques s'approcher du sèche-linge.

- Cela pourrait entraîner un choc électrique ou des blessures.

Lors de l'élimination de l'appareil, déposez la porte et le cordon d'alimentation

- afin d'éviter de provoquer des blessures ou d'endommager le cordon.

Ne touchez pas la prise d'alimentation avec des mains mouillées.

- Cela pourrait entraîner un choc électrique.

En cas de fuite de gaz (gaz de ville, propane, gaz LP), ne touchez pas l'appareil ou le cordon d'alimentation mais ventilez immédiatement.

- Pour ce faire, n'utilisez pas un ventilateur.
- Une étincelle peut entraîner une explosion ou un incendie.



Ne procédez pas à la réparation, au remplacement ou à l'entretien des pièces de l'appareil sauf si le manuel d'entretien-réparation contient des recommandations spécifiques en la matière. Vous devez en outre disposer des compétences requises pour réaliser l'opération.



Ne tentez pas de réparer, de démonter ou de modifier l'appareil vous-même.

- N'utilisez pas de fusible (cuivre, fil d'acier, etc.) autres que le fusible standard.
- En cas de besoin de réparation ou de réinstallation de l'appareil, contactez le centre de réparation le plus proche.
- Le non-respect de cette consigne peut entraîner des chocs électriques, des incendies, des problèmes avec le produit ou des blessures.

Le produit que vous avez acheté est prévu pour une utilisation domestique uniquement.

L'utilisation à des fins professionnelles est considérée comme une utilisation non conforme du produit. Dans ce cas, le produit ne sera pas couvert par la garantie standard prévue par Samsung et Samsung ne saura en aucun cas être tenu pour responsable en cas de dysfonctionnements ou dommages résultant d'une utilisation non conforme.

Si l'appareil émet des bruit anormaux ou dégage une odeur de brûlé ou de la fumée, coupez immédiatement l'alimentation électrique et contactez le centre de réparation.

- Dans le cas contraire, cela pourrait entraîner un choc électrique ou un incendie.



ATTENTION

SIGNES DE PRÉCAUTION LORS DE L'UTILISATION



Ne montez pas sur l'appareil et ne placez pas d'objets (tels que linge, bougies allumées, cigarettes allumées, vaisselle, produits chimiques, objets métalliques, etc.) sur l'appareil.

- Cela pourrait causer des chocs électriques, des incendies, des problèmes avec l'appareil ou des blessures.

Ne touchez pas la porte en verre ni l'intérieur du tambour pendant ou juste après le séchage : ces éléments peuvent en effet devenir très chauds.

- Cela pourrait entraîner des brûlures.

N'actionnez pas les boutons à l'aide d'objets tranchants tels que des aiguilles, des couteaux, les ongles etc.

- Cela pourrait entraîner un choc électrique ou des blessures.

Ne faites pas sécher de linge contenant des élastiques (latex) ou d'autres matériaux semblables au caoutchouc.

- Le caoutchouc pourrait s'enflammer sous l'effet de la chaleur.

Ne faites pas sécher de linge ayant été en contact avec de l'huile végétale ou de l'huile de cuisson : même lavés, les articles en contiennent encore. Utilisez le programme de refroidissement afin de ne pas faire chauffer ce linge.

- La chaleur issue de l'oxydation de l'huile pourrait entraîner un incendie.

Assurez-vous que toutes les poches des vêtements à sécher sont vides.

- Les objets durs et pointus, comme les pièces de monnaie, les épingles de sûreté, les clous, les vis ou les pierres, peuvent occasionner d'importants dégâts à l'appareil.

Évitez de sécher des vêtements ayant de grandes boucles, des boutons ou d'autres parties métalliques lourdes (fermetures éclair, crochets et œillets, couvre-boutons).

Si nécessaire, utilisez un filet à linge pour le linge petit et léger tel que ceinture en tissu, liens de tablier et soutien-gorge avec armatures susceptibles de se détacher ou de se rompre pendant un programme.

Il est recommandé de ne pas employer les feuilles de séchage pour réduire l'électricité statique car cela pourrait endommager votre linge et provoquer des dommages potentiels sur l'appareil.

- Ceci pourrait endommager le linge.

N'utilisez pas le sèche-linge à proximité de poussières explosives (ex. : poussière de charbon, farine de blé, etc.).

- Cela pourrait entraîner un choc électrique, un incendie ou une explosion.

N'entrez pas de matériaux inflammables à proximité du produit.

- Vous risqueriez de libérer des gaz toxiques, d'endommager des pièces, de vous électrocuter ou de provoquer un incendie ou une explosion.

- L'appareil ne doit pas être installé derrière des portes verrouillables, etc.

Contient des gaz à effet de serre fluorés encadrés par le protocole de Kyoto.

Système hermétiquement scellé.

Ne laissez pas échapper des gaz dans l'atmosphère.

Type de fluide frigorigène : R-134a

- Quantité : 0,4 kg
- Potentiel de réchauffement de la planète (PRP) : 1300

Ne touchez pas l'arrière de l'appareil lors du séchage ou juste après qu'il soit terminé.

- L'appareil étant toujours chaud, vous pourriez vous brûler.

consignes de sécurité



SYMBOLES D'AVERTISSEMENT À RESPECTER ABSOLUMENT POUR LE NETTOYAGE

Ne nettoyez pas l'appareil en pulvérisant directement de l'eau dessus.

N'utilisez pas de benzène, de diluant ou d'alcool pour nettoyer l'appareil.

- Cela pourrait entraîner des décolorations, des déformations, des dommages, des chocs électriques ou un incendie.

Avant d'effectuer un nettoyage ou un entretien, débranchez le cordon d'alimentation de la prise murale.

- Le non-respect de cette consigne peut entraîner des chocs électriques ou des incendies.

Nettoyez le compartiment du filtre avant et après chaque programme.

Nettoyez régulièrement l'intérieur de l'appareil en faisant appel à un technicien de maintenance agréé.

Nettoyez l'échangeur de chaleur à l'aide d'une brosse douce ou d'un aspirateur au moins une fois par mois.

Ne touchez pas l'échangeur de chaleur avec les mains. Sinon, vous risquez de vous blesser.

L'intérieur du sèche-linge doit être nettoyé régulièrement par un technicien de maintenance qualifié.

INSTRUCTIONS CONCERNANT LA MARQUE DEEE



Mise au rebut du produit (matériel électrique et électronique)

(En vigueur dans les pays possédant un système de tri des déchets)

Ce symbole présent sur le produit, ses accessoires et/ou la documentation qui l'accompagne indiquent que le produit ainsi que ses composants électroniques (ex : chargeur, écouteurs, câble USB) ne doivent pas être jetés avec les déchets ménagers une fois leur durée de vie achevée. Pour éviter toute atteinte à l'environnement ou à la santé humaine due à une élimination non contrôlée des déchets, séparez ces éléments des autres types de déchets et recyclez-les de manière responsable en vue d'une réutilisation durable des matériaux.

Les utilisateurs particuliers doivent contacter le revendeur auprès duquel ils ont acheté ce produit ou leur mairie pour obtenir des informations sur l'endroit où et la manière de recycler ces éléments dans le respect de l'environnement.

Les entreprises doivent contacter leur fournisseur et vérifier les conditions générales du contrat d'achat. Ce produit ainsi que ses composants et accessoires électroniques ne doivent pas être mélangés aux autres déchets commerciaux lors de leur mise au rebut.

installation du sèche-linge

DÉBALLAGE DE VOTRE SÈCHE-LINGE ET GUIDE D'INSTALLATION

Laissez un professionnel installer correctement votre sèche-linge. Si vous contactez le service après-vente suite à une installation, des réglages ou un branchement mal exécutés, la responsabilité relève de l'installateur. Il est recommandé de faire appel à un professionnel pour installer cet appareil, notamment pour les installations les plus difficiles impliquant la vidange dans la canalisation d'eau principale ou le montage de l'appareil en superposition. Si des problèmes d'installation conduisent à la visite d'un technicien pour résoudre une défaillance, cela est typiquement considéré comme étant de la responsabilité de l'installateur.

Vérifiez que vous disposez de tous les éléments requis pour installer correctement l'appareil (220-240 V CA 50 Hz). Une PRISE ÉLECTRIQUE AVEC MISE À LA TERRE. Reportez-vous à la partie « Normes électriques » (page 13).

EXTÉRIEUR DU SÈCHE-LINGE

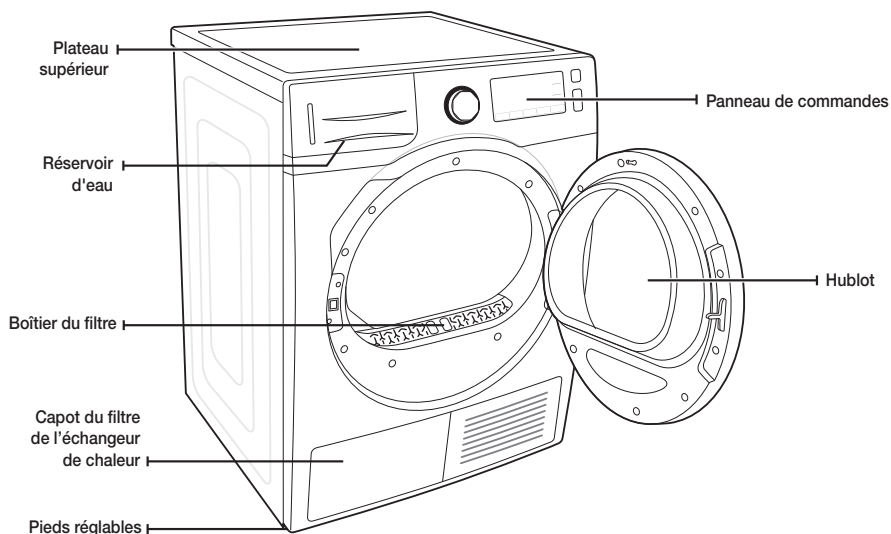

Pièces



Guide du tuyau de vidange



Serre-câble



Raccord de tuyau



Long tuyau de vidange (2 m)



Manuel d'utilisation



Grille de séchage (sur certains modèles)

installation du sèche-linge

À VÉRIFIER AVANT L'INSTALLATION

- Ne branchez pas le cordon d'alimentation sur une prise murale avant d'avoir terminé l'installation du sèche-linge.
- Avant de commencer son installation, procédez à un contrôle visuel de l'appareil afin de vérifier son état.
- Si certaines pièces paraissent endommagées, contactez le service clientèle Samsung le plus proche.
- Ne déplacez pas l'appareil sans l'aide d'une autre personne.
- Faites attention à ne pas vous couper sur les arêtes du sèche-linge.
- N'installez pas le sèche-linge dans un lieu exposé au gel. L'eau froide risque d'endommager l'appareil.
- Utilisez l'appareil en intérieur uniquement.
- Ne posez pas le sèche-linge sur un côté pour le soulever et veillez à ce qu'il reste le plus stable possible lorsque vous devez le déplacer afin d'éviter d'endommager des pièces internes.

AVANT D'UTILISER L'APPAREIL :

- Vérifiez qu'il ne reste pas d'accessoires dans le tambour.
- Branchez le cordon d'alimentation juste avant d'utiliser l'appareil.
- N'obturez pas l'entrée d'air de la grille de refroidissement située à l'avant du sèche-linge.
- Ne placez pas d'objets inflammables à proximité du sèche-linge et veillez à la propreté de son environnement.
- Veillez à ce que le sèche-linge soit à niveau.
- Ne retirez pas les pieds réglables du sèche-linge ; Ils permettent d'assurer la stabilité et la mise à niveau de l'appareil.

REMARQUE IMPORTANTE POUR L'INSTALLATEUR

Lisez attentivement les instructions suivantes avant d'installer le sèche-linge. Conservez soigneusement ces consignes afin de pouvoir vous y reporter ultérieurement.



RETIREZ LE HUBLLOT DES APPAREILS MIS AU REBUT POUR ÉVITER QU'UN ENFANT NE S'ASPXYXIE.

CHOIX DE L'EMPLACEMENT D'INSTALLATION

L'appareil étant équipé d'un système à condensation qui permet de condenser et de traiter l'air à l'intérieur du sèche-linge, une ventilation extérieure n'est pas nécessaire.

Le sèche-linge peut donc être installé dans tout local dont la température est comprise entre 5 et 35 °C, à la différence d'un sèche-linge classique, qui requiert un système d'évacuation externe.

ENCASTREMENT DANS UNE NICHE OU INSTALLATION DANS UN PLACARD

Pour garantir un fonctionnement correct et sûr de votre nouveau sèche-linge, il convient de respecter les exigences suivantes en termes de dégagement :

Sur les côtés – 25 mm À l'arrière – 51 mm

En haut – 25 mm À l'avant – 510 mm

Si vous souhaitez superposer le lave-linge et votre sèche-linge, veillez à laisser un espace libre d'au moins 510 mm à l'avant de la niche ou de l'armoire.

NORMES ÉLECTRIQUES



Normes électriques : 220-240 V CA 50 Hz.



AVERTISSEMENT

- Un branchement incorrect du conducteur de mise à la terre peut représenter un risque de surtension électrique.
Demandez conseil à un électricien ou un réparateur agréé si vous avez des doutes quant à la mise à la terre de l'appareil. Ne modifiez pas la prise fournie avec le sèche-linge ; si celle-ci ne correspond pas à la prise secteur, demandez à un électricien qualifié d'installer une prise adéquate.
- Afin d'éviter tout risque d'incendie, d'électrocution ou de blessure, il est essentiel que le câblage et la mise à la terre soient réalisés conformément aux normes locales en vigueur ; en l'absence de normes locales, il relève de votre responsabilité de fournir des services électriques adaptés à votre sèche-linge.

MISE À LA TERRE

Votre sèche-linge doit être mis à la terre. En cas de panne ou de défaillance du sèche-linge, la mise à la terre réduira le risque de surtension électrique en fournissant au courant électrique un chemin de moindre résistance.

Votre sèche-linge est équipé d'un cordon doté d'une prise à 3 broches avec conducteur de terre destinée à être branchée sur une prise murale correctement installée et reliée à la terre.



Ne reliez jamais un conducteur de terre à une conduite de plomberie en plastique, une conduite de gaz ou une conduite d'eau chaude.

Un branchement incorrect du conducteur de terre peut provoquer une surtension électrique.

Demandez conseil à un électricien ou à un réparateur agréé si vous avez des doutes quant à la mise à la terre correcte du sèche-linge. Ne modifiez pas la fiche fournie avec le sèche-linge. Si elle n'est pas adaptée à la prise murale, faites appel à un électricien qualifié pour installer une prise appropriée.



AVERTISSEMENT

Si vous ne reliez pas l'appareil à la terre, vous vous exposez à des risques d'incendie ou d'électrocution.

installation du sèche-linge

INSTALLATION CÔTE À CÔTE

Pour une installation optimale, nous vous recommandons de faire appel à un professionnel. Installation :

1. Installez votre sèche-linge à l'emplacement approprié. Vous pouvez par exemple installer le sèche-linge et le lave-linge côte à côte. Posez deux des plateaux en carton sur le sol. Inclinez le sèche-linge sur le côté pour le poser sur les deux plateaux.
2. Remettez le sèche-linge à la verticale.
3. Pour pouvoir offrir des performances optimales, le sèche-linge doit être parfaitement de niveau. Pour minimiser les vibrations, le bruit et les mouvements indésirables, le sol sur lequel le sèche-linge est installé doit être de niveau et parfaitement stable.

-  Pour positionner le sèche-linge à la même hauteur que le lave-linge, rétractez entièrement les pieds réglables en les faisant tourner dans le sens anti-horaire, puis desserrez les pieds dans le sens horaire.

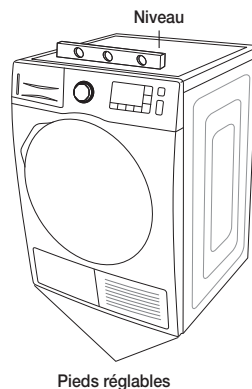
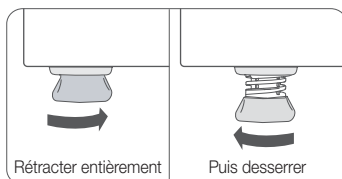

-  Ajustez les pieds uniquement pour atteindre le niveau requis. En effet, si vous étendez les pieds plus que nécessaire, cela augmentera les vibrations.

4. Consultez la section Normes électriques (page 13). AVANT TOUTE MISE EN MARCHÉ OU ESSAI.
5. À l'aide d'un niveau, contrôlez la position du sèche-linge et réglez les pieds si nécessaire.
6. Branchez le sèche-linge et vérifiez qu'il fonctionne correctement en vous servant de la liste de contrôle ci-dessous.

LISTE DE CONTRÔLE FINAL POUR L'INSTALLATION

- Le sèche-linge est branché sur une prise électrique et correctement relié à la terre.
- Le sèche-linge est à niveau et ses pieds sont posés au sol de manière stable.
- Allumez votre sèche-linge pour vérifier qu'il fonctionne correctement, puis éteignez-le.
- Enfin, vérifiez si l'erreur HE se produit après le fonctionnement du cycle de séchage d'une durée de 20 minutes.

VIDANGE DE L'EAU SANS UTILISATION DU RÉSERVOIR D'EAU

Il est possible d'utiliser le sèche-linge sans avoir recours au réservoir d'eau en suivant la procédure ci-dessous.

Installez le tuyau de vidange afin de permettre à l'eau de s'évacuer correctement.

- Dans le cas contraire, l'eau peut déborder et provoquer des dommages matériels.

RACCORDER LE TUYAU DE VIDANGE

Le sèche-linge peut pomper l'eau de condensation vers l'extérieur directement par le biais du tuyau de vidange fourni.

Voici comment raccorder le tuyau de vidange.

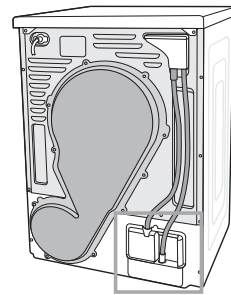

1. Débranchez le tuyau de vidange **A**.

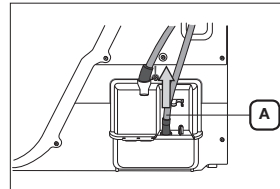

2. Reliez-le **A** à l'autre pièce.

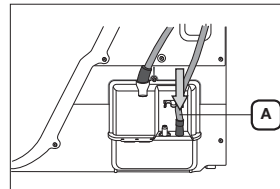

3. Raccordez le tuyau fourni (tuyau de vidange long) **B** à l'orifice situé à côté de la pièce à laquelle est raccordé le tuyau de vidange **A**.



- La pompe de vidange du sèche-linge pouvant seulement élever l'eau de vidange à une hauteur de 90 cm, lorsque vous connectez le tuyau de vidange **B** au point de vidange, assurez-vous que la hauteur de ce point n'excède pas 90 cm.

Une erreur de vidange peut se produire si le point de vidange excède 90 cm. Si une telle erreur se produit, le panneau de commande affiche un code d'erreur.

- Après avoir raccordé le tuyau de vidange, vous pouvez directement vidanger l'eau de condensation via la sortie vidange par le tuyau de vidange raccordé, un évier ou la sortie vidange d'un évier.

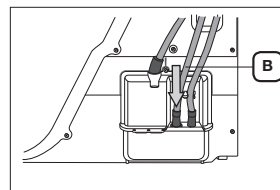

installation du sèche-linge

Raccorder le tuyau de vidange



Ne prolongez pas le tuyau de vidange.

- L'eau pouvant fuir au niveau des raccords, utilisez un long tuyau de vidange plutôt que plusieurs tuyaux courts raccordés. Si vous êtes obligé de raccorder plusieurs tuyaux, veillez à rendre les raccords étanches à l'aide de joints silicone. (N'utilisez pas du ruban isolant électrique pour les joints.)

L'extrémité du tuyau de vidange peut être positionnée de trois manières différentes :

1. **Sur le bord d'un lavabo :** Le tuyau de vidange doit être positionné à une hauteur inférieure à 90 cm. Si l'extrémité du tuyau de vidange doit être positionnée au-dessus du niveau du sol, nous recommandons une hauteur comprise entre 60 et 90 cm. Pour que le bout du tuyau reste coudé, utilisez le guide-tuyau en plastique fourni. Fixez le guide au mur avec un crochet ou au robinet avec un lien, afin que le tuyau de vidange ne bouge pas.

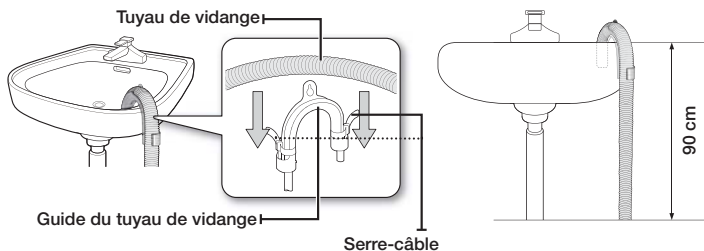

2. Assemblez le tuyau de vidange et son guide, et fixez-les à l'aide du serre-câble.
3. Il est possible de vidanger l'eau de condensation en raccordant directement le tuyau fourni (tuyau de vidange long) à la sortie vidange.

Raccordement du tuyau direct

Il est possible de vidanger l'eau de condensation issue du sèche-linge en raccordant le tuyau de vidange à la vidange d'un évier.

1. Raccordez le raccord de tuyau et le tuyau.



Des fuites peuvent survenir au niveau du raccord de tuyau et du tuyau de vidange fourni : assurez-vous que ces éléments sont bien fixés.

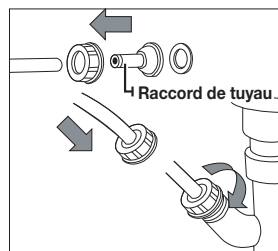

2. Raccordez l'extrémité du tuyau à la vidange de l'évier.

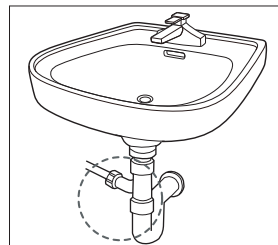

INSTALLATION EN SUPERPOSITION

 Si vous souhaitez vous procurer le kit de superposition en option, contactez notre service clientèle Samsung ou un distributeur proche de chez vous. [Réf. SK-DH/SK-DA/SKK-DF]

Le kit de superposition varie en fonction des modèles.

N'utilisez l'appareil qu'une heure après l'installation du kit de superposition ; l'appareil devant être penché lors de l'installation de ce kit, il ne doit être utilisé que lorsque l'huile dans le compresseur est redevenue stable.

1. Couchez tout doucement le sèche-linge sur l'un de ses côtés.
Placez le carton d'emballage en dessous afin de ne pas endommager la finition de l'appareil.

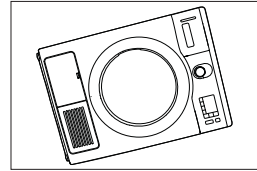

2. Posez des patins en caoutchouc à la base du sèche-linge.
 - Les patins en caoutchouc se trouvent dans le sachet de pièces. Insérez les patins en caoutchouc dans les logements situés à la base des pieds de réglage.
 - Le kit de superposition est vendu séparément.

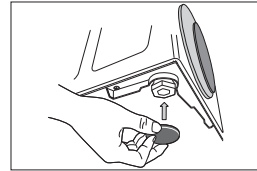

3. Remplacez le sèche-linge à la verticale.



Le kit de superposition est à utiliser uniquement sur les appareils de la gamme Samsung.

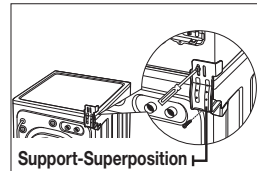

4. Fixez les attaches sur le sèche-linge.
 - Retirez la vis du capot supérieur du lave-linge en commençant par la face arrière gauche. Alignez les trous des attaches situés sur la gauche sur le trou de la vis du capot supérieur situé sur la face arrière gauche de l'appareil, et réengagez la vis.

 Ne serrez pas la vis afin de faciliter l'alignement avec le trou du sèche-linge.

 - Répétez l'étape ci-dessus pour le côté droit.

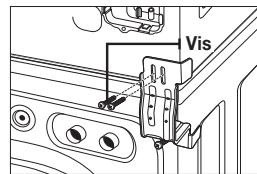

installation du sèche-linge

5. Installez le sèche-linge et le support sur le lave-linge.



- Placez le sèche-linge sur le lave-linge. Protégez le panneau de commande du lave-linge avec du carton ou un autre matériau. Veillez à ce que le sèche-linge ne masque pas le panneau de commande du lave-linge.
- Il est recommandé de soulever le sèche-linge à plus de deux personnes étant donné son poids et ses dimensions. Le non-respect de cette consigne peut entraîner des blessures.
- Aalignez les trous dans le support avec les trous à l'arrière du sèche-linge. Fixez les vis à tête M4x12 à l'aide d'un tournevis.
- Serrez les vis du support du lave-linge, puis serrez toutes les vis du kit de superposition.

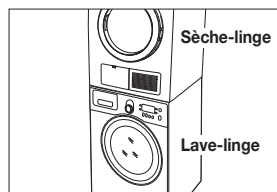

6. Terminer l'installation.



- Pour terminer l'installation du lave-linge, reportez-vous à son manuel d'installation.
- Pour terminer l'installation du sèche-linge, reportez-vous à son manuel d'installation.
- Faites glisser ou déplacez doucement l'ensemble lave-linge/sèche-linge vers son emplacement définitif. Utilisez des patins en feutre ou d'autres dispositifs pour aider au déplacement et protéger le sol.

Ne poussez pas le sèche-linge une fois celui-ci installé sur le lave-linge. Vous risqueriez de vous coincer les doigts.

CACHE DE LA VIS

La tête de vis de la porte peut être masquée à l'aide du cache de la vis fourni (x2).

Pour masquer la tête de vis

1. Retirez le film de protection (A) et la bande anti-adhésive (B) sur le cache de la vis.

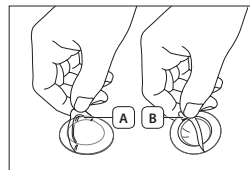

2. Placez le cache de la vis (C) sur la tête de vis.

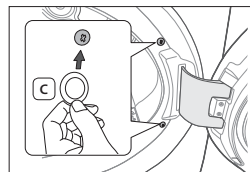

- Le cache de la vis fourni est conçu uniquement dans ce but.
- Le cache de la vis est fourni avec les modèles de couleur blanche uniquement.

instructions et conseils d'utilisation



afin de limiter les risques d'incendie, d'électrocution ou de blessures, consultez la section **CONSIGNES IMPORTANTES DE SÉCURITÉ** avant d'utiliser cet appareil.

Si l'option Anti-froissement n'est pas sélectionnée, retirez le linge juste après l'avoir lavé et séché. Si vous laissez le linge à l'intérieur du tambour, il risque d'être froissé.

PRÉSENTATION DU PANNEAU DE COMMANDES

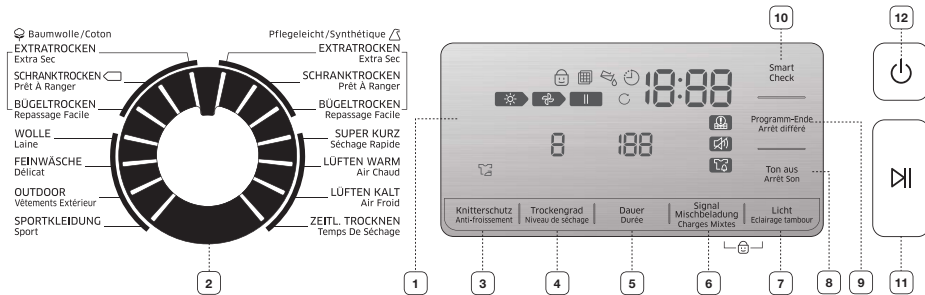

INSTRUCTIONS ET CONSEILS D'UTILISATION

1 Affichage numérique

Affiche le temps de séchage restant, toutes les informations relatives au programme ainsi que les messages d'erreur.

La fenêtre d'affichage montre la durée estimée restante du programme une fois que vous avez appuyé sur le bouton **Départ/Pause**.

La durée estimée restante peut varier au fur et à mesure de la progression du programme. Le voyant séchage s'allume et reste allumé jusqu'à la fin du programme.

Lorsque le sèche-linge entre en phase de refroidissement, le voyant de refroidissement s'allume. Lorsque le sèche-linge entre en phase Anti-froissement (refroidissement), le voyant « Anti-froissement » (refroidissement) s'allume.

Lorsque le programme est terminé, la mention « End » (Fin) s'affiche à l'écran, jusqu'à ce que vous appuyiez sur le bouton **Départ/Pause** ou **Marche/Arrêt**. Si votre sèche-linge est en pause pendant un programme, les voyants s'allument jusqu'à ce que vous appuyiez sur le bouton **Départ/Pause**.

2 Sélecteur de cycle

Par défaut, lorsque vous allumez votre sèche-linge, le cycle [Coton] Prêt À Ranger est sélectionné.

Tournez le Sélecteur de cycle pour sélectionner le cycle que vous souhaitez.

Coton - Pour les cotons, draps, linge de table, sous-vêtements, serviettes, chemises, etc. peu ou moyennement sales.

- Extra Sec - Pour les textiles non fragiles ou articles devant ressortir entièrement secs.
- Prêt À Ranger - Pour le linge en coton, sous-vêtements et linge de table (NE convient PAS aux jeans).
- Repassage Facile - laisse le linge légèrement humide pour faciliter le repassage.

Synthétique : chemisiers, chemises, etc., peu ou moyennement sales, en polyester (Diolen, Trevira), polyamide (Perlon, Nylon) ou autre matière similaire.

- Extra Sec - Pour les textiles non fragiles ou articles devant ressortir entièrement secs.
- Prêt À Ranger - Ce programme permet de sécher des chemises, des chemisiers et du linge de lit et de table. (NE convient PAS aux jeans).
- Repassage Facile - laisse le linge légèrement humide pour faciliter le repassage.

Séchage Rapide - La durée de séchage est automatiquement réglée sur 60 min.

Air Chaud - Pour les articles de petite taille, linge légèrement humide et textiles normaux pendant 30 minutes.

Air Froid - tout textile nécessitant un rafraîchissement sans réchauffement.













instructions et conseils d'utilisation

	<p>Temps De Séchage - Ce programme permet de sélectionner la durée du cycle souhaitée. Positionnez le sélecteur sur le programme Temps de séchage, puis appuyez sur le bouton Durée pour définir la durée de séchage. Appuyez plusieurs fois sur le bouton Durée pour faire défiler les temps.</p> <p>Le temps de séchage change par incrément de 30 minutes dans cette séquence : (par défaut) 90 min → 120 min → 150 min → 30 min → 60 min → 90 min.</p> <p>Après le séchage du linge à l'aide du cycle normal, si vous jugez que le linge n'est pas complètement sec, vous pouvez augmenter la durée de séchage à l'aide du cycle Temps De Séchage.</p> <p>Après le séchage du linge à l'aide d'un cycle de séchage, si vous jugez que le linge n'est pas complètement sec, vous pouvez augmenter la durée de séchage à l'aide du cycle Temps De Séchage.</p> <p>Laine - Pour les lainages lavables en machine et séchables en sèche-linge uniquement.</p> <p> Pour un meilleur résultat, retournez les vêtements avant de les faire sécher.</p> <p>Une surcharge du sèche-linge peut entraîner une baisse des performances. Pour connaître la charge maximale de chaque programme de séchage, reportez-vous au Tableau des programmes en annexe.</p> <p>Délicat - Le programme Délicats est conçu pour la lingerie.</p> <p>Vêtements Extérieur - Pour les articles imperméables comme les vêtements de montagne, les combinaisons de ski et les vêtements de sport. Les textiles concernés incluent les finitions et les fibres intelligentes telles que le spandex, le stretch et les microfibres. Nous vous recommandons d'utiliser ce cycle de séchage après avoir lavé votre linge en utilisant le cycle Vêtements extérieurs dans votre lave-linge.</p> <p>Sport - Pour les vêtements de sport légers tels que les survêtements.</p>
3	<p>Bouton Anti-froissement</p> <p>Cette fonction assure 120 minutes de rotation à froid par intermittence à la fin du programme pour éviter de froisser le linge. Appuyez sur le bouton Anti-froissement pour activer cette fonction.</p> <p>Le voyant situé au-dessus du bouton s'allume lorsque la fonction Anti-froissement est sélectionnée. Des rotations périodiques du tambour après la fin du séchage empêchent le linge séché de se froisser. (Même après l'affichage du message « End » (Fin), le tambour continue de tourner par intermittence.)</p>
4	<p>Bouton Niveau de séchage</p> <p>Pour sélectionner le niveau de séchage dans les cycles Coton, Synthétique, appuyez sur le bouton Niveau de séchage. Un voyant s'allume à côté du niveau de séchage souhaité.</p> <p>Chaque fois que vous appuyez sur le bouton Niveau de séchage, le niveau de séchage change dans cette séquence :</p> <p>1: MOINS 2: NORMAL 3: PLUS</p>
5	<p>Bouton Durée</p> <p>Lors de l'utilisation des cycles Temps De Séchage, Air Chaud, Air Froid, vous pouvez ajuster la durée en appuyant sur le bouton Durée.</p> <p>30 min → 60 min → 90 min → 120 min → 150 min (les options de durée de 120 min et 150 min ne sont pas disponibles pour les cycles Air Chaud et Air Froid.)</p> <p>Excepté pour le cycle Temps De Séchage, Séchage Rapide, Air Chaud, Air Froid, le voyant de durée est éteint car le temps de séchage est calculé en fonction du taux d'humidité du linge.</p>
6	<p>Bouton Charges Mixtes</p> <p>Ce signal d'alarme retentit lorsque le degré de séchage « légèrement humide » (séchage à 80 %) est atteint pour une charge comportant différents types de matériaux et de textiles.</p> <p>Si la condition correspondante est remplie, la DEL de la fonction Charges Mixtes clignote.</p>

7 Bouton Éclairage tambour	<p>Cette fonction permet d'éclairer le tambour lorsque le sèche-linge est en marche.</p> <p> Vous pouvez activer/désactiver cette fonction à tout moment, que le sèche-linge soit en cours de cycle ou non. Si vous ne désactivez pas la fonction Éclairage du tambour dans les 5 minutes suivant son activation, l'éclairage s'éteindra automatiquement. Voir page 23 pour plus d'informations.</p>
8 Bouton Arrêt Son	<p>La fonction Arrêt Son peut être sélectionnée durant tous les programmes. Lorsqu'elle est active, le son est coupé dans tous les programmes. Le réglage reste activé même si vous éteignez et allumez l'appareil à plusieurs reprises. Voir page 22 pour plus d'informations.</p>
9 Bouton Arrêt différé	<p>Appuyez sur ce bouton à plusieurs reprises pour faire défiler les options Arrêt différé disponibles. (de 1 à 19 heures, par tranches d'une heure).</p> <p>L'heure affichée correspond à celle à laquelle le cycle de séchage se terminera. Voir page 22 pour plus d'informations.</p>
10 Bouton Smart Check	<p>Cette fonction vous permet de vérifier l'état du sèche-linge à l'aide d'un smartphone. Appuyez sur le bouton Smart Check pendant 3 secondes pour exécuter la fonction Smart Check. Voir page 23 pour plus d'informations.</p>
11 Bouton Départ/Pause	<p>Permet de démarrer un cycle de séchage. Si vous appuyez sur ce bouton en cours de programme, ce dernier se mettra en pause. Appuyez à nouveau dessus pour reprendre le cycle de séchage.</p>
12 Bouton Marche/Arrêt	<p>Appuyez une fois sur ce bouton pour mettre le sèche-linge en marche, deux fois pour l'éteindre. Si le sèche-linge reste allumé pendant plus de 10 minutes sans qu'aucun bouton ne soit actionné, il s'éteint automatiquement.</p>

-  Si vous insérez du linge dans le sèche-linge alors qu'il est extrêmement emmêlé, immédiatement après que le lave-linge a terminé un programme de lavage ou d'essorage, cela peut affecter l'efficacité du séchage ou provoquer l'ouverture de la porte. Nous vous recommandons de démêler le linge correctement avant de l'insérer.

 Chaque voyant du schéma ci-dessous signifie :

	Séchage en cours		Élimination de l'eau de condensation
	Refroidissement en cours		Sécurité enfant Activation/Désactivation
	Arrêt		Anti-froissement
	Anti-froissement en cours		Alarme de nettoyage du filtre de l'échangeur de chaleur
	Vérification du filtre		Arrêt Son
	Arrêt différé		Charges Mixtes

instructions et conseils d'utilisation

SÉCURITÉ ENFANT

Cette fonction empêche les enfants de jouer avec le sèche-linge.

Activation/Désactivation

Si vous souhaitez activer ou désactiver la fonction

Sécurité enfant, appuyez simultanément sur les boutons

Charges Mixtes et **Eclairage tambour** pendant 3 secondes.

Le voyant « Sécurité enfant » est allumé lorsque cette fonction est activée.



- Lorsque l'appareil est sous tension, la fonction Sécurité enfant est disponible.
- Lorsque la fonction Sécurité enfant est activée, aucun bouton ne peut-être utilisé à l'exception du bouton **Marche/Arrêt**. Pour utiliser les autres boutons, vous devez désactiver la fonction Sécurité enfant.
- Si le sèche-linge est remis en marche, la fonction Sécurité enfant reste activée.
- Si les boutons ne répondent pas (à l'exception du bouton **Marche/Arrêt**), vérifiez que le voyant Sécurité enfant n'est pas allumé.

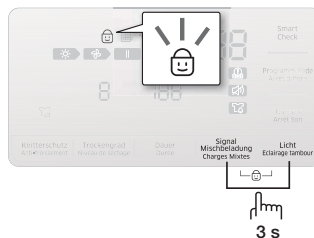

ARRÊT DIFFÉRÉ

Vous pouvez programmer votre sèche-linge pour que le cycle de séchage se termine automatiquement plus tard, en choisissant un départ différé de 1 à 19 heures (par tranches d'une heure). L'heure affichée correspond à celle à laquelle le cycle de séchage se terminera.



En fonction des programmes, les paramètres Arrêt différé peuvent être compris entre 1 heure et 19 heures.

1. Programmez manuellement ou automatiquement votre sèche-linge en fonction du type de linge à faire sécher.
2. Appuyez sur le bouton **Arrêt différé** à plusieurs reprises jusqu'à obtenir le départ différé souhaité. Une fois le départ différé réglé, la fonction « Arrêt différé » est activée.
3. Appuyez sur le bouton **Départ/Pause**. Le voyant « Arrêt différé » clignote et l'horloge lance le compte à rebours.
4. Pour annuler la fonction Arrêt différé, appuyez sur le bouton **Marche/Arrêt**, puis remettez le sèche-linge en marche.

ARRÊT SON

La fonction Arrêt Son peut être sélectionnée durant tous les programmes. Lorsqu'elle est active, le son est coupé dans tous les programmes. Le réglage reste activé même si vous éteignez et allumez l'appareil à plusieurs reprises.

Activation/Désactivation

Si vous souhaitez activer ou désactiver la fonction Arrêt Son, appuyez sur le bouton **Arrêt Son**.

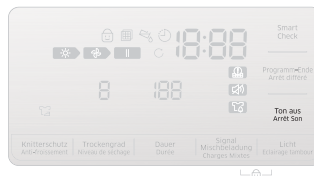

SMART CHECK

Cette fonction vous permet de vérifier l'état du sèche-linge à l'aide d'un smartphone.

-  La fonction Smart Check a été optimisée pour :
les séries Galaxy et iPhone (elle ne peut pas être prise en charge pour certains modèles).

Téléchargement de l'application Samsung Smart Washer

Téléchargez l'application Samsung Smart Washer sur votre téléphone mobile à partir du Android market ou Apple App store et installez-la. Vous pouvez facilement la trouver en recherchant « **Samsung Smart Washer** ».

Utilisation de la fonction Smart Check

- Appuyez sur le bouton **Smart Check** pendant 3 secondes lorsqu'une erreur survient pour exécuter la fonction Smart Check.

Vous ne pouvez exécuter la fonction Smart Check qu'une fois que le sèche-linge est allumé. Après cela, la fonction est désactivée. Ainsi, si vous appuyez sur le bouton pendant 3 secondes, aucun signal n'est émis.

Cependant, si vous appuyez sur le bouton Smart Check pendant moins de 3 secondes, cette commande n'est pas reconnue par le sèche-linge, et un signal sonore d'erreur est émis.

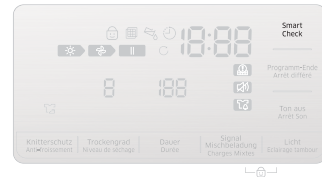

- Les segments DEL sur le panneau d'affichage tournent pendant 2 ou 3 secondes et le code Smart Check s'affiche sur le panneau d'affichage du sèche-linge.

- Exécutez l'application **Samsung Smart Washer** sur votre smartphone et appuyez sur le bouton **Smart Check**.

 'Smart Check' peut devenir 'Smart Care' selon la sélection de la langue.

- Réglez la caméra de votre smartphone sur le code Smart Check affiché sur le panneau d'affichage du sèche-linge.

-  Si l'éclairage d'une ampoule, d'une lampe fluorescente ou d'un voyant se reflète sur le panneau d'affichage du sèche-linge, le smartphone est susceptible de ne pas reconnaître le code Smart Check facilement.
- Si vous maintenez le smartphone avec un angle relatif trop important par rapport à l'avant du panneau d'affichage, il peut ne pas être en mesure de reconnaître le code d'erreur. Pour de meilleurs résultats, maintenez le smartphone de sorte que l'avant du panneau d'affichage et le smartphone soient parallèles ou quasiment.

- S'il est mis au point correctement, le code Smart Check est reconnu automatiquement et les informations détaillées concernant l'état de votre sèche-linge, l'erreur et les mesures à prendre s'affichent sur votre smartphone.

- Si le smartphone ne reconnaît pas le code Smart Check plusieurs fois, veuillez saisir manuellement le code Smart Check affiché sur le panneau d'affichage du sèche-linge dans l'application Samsung Smart Washer.

ÉCLAIRAGE DU TAMBOUR (SUR CERTAINS MODÈLES)

Cette fonction permet d'éclairer le tambour lorsque le sèche-linge est en marche.

Activation/Désactivation

Si vous souhaitez activer ou désactiver l'éclairage du tambour, appuyez simultanément sur les deux boutons **Eclairage tambour**.

-  Tant que l'appareil est sous tension, vous pouvez activer ou désactiver cette fonction. Si vous ne désactivez pas la fonction Éclairage du tambour dans les 5 minutes suivant son activation, l'éclairage s'éteindra automatiquement.

instructions et conseils d'utilisation

GRILLE DE SÉCHAGE (SUR CERTAINS MODÈLES)

Installation du support de séchage

1. Ouvrez le hublot du sèche-linge.
2. Placez la grille de séchage dans le tambour en positionnant le bord avant de celle-ci sur le dessus du filtre à peluches.
3. Posez les articles à sécher sur le support en laissant suffisamment d'espace entre eux de manière à ce que l'air puisse circuler correctement.
4. Fermez le hublot du sèche-linge.
5. Appuyez sur le bouton **Marche/Arrêt**.
6. Sélectionnez Temps De Séchage à l'aide du sélecteur de programme, réglez le bouton **Durée**.
 - Vous pouvez régler un temps de séchage de 150 minutes maximum. Sélectionnez la durée en fonction de l'humidité et du poids du linge. Il peut être nécessaire de réinitialiser le minuteur si la durée de séchage doit être prolongée. (Lorsque vous séchez le linge en utilisant la grille de séchage, le programme Temps De Séchage est conseillé.)
7. Appuyez sur le bouton **Départ/Pause**.

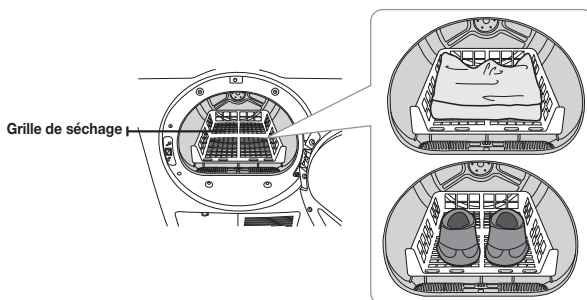

ARTICLES	REMARQUES (1,5 kg maxi.)
Pulls lavables (mettre en forme et poser à plat sur le support)	
Peluches (garnies de fibres coton ou polyester)	Si vous utilisez la grille de séchage, pliez et posez les vêtements à plat afin d'éviter qu'ils ne se froissent.
Peluches (garnies de mousse ou de caoutchouc)	
Oreillers à base de caoutchouc mousse	
Baskets	Pour faire sécher des chaussures de sport, placez-les sur la grille, semelles vers le bas.

 **AVERTISSEMENT** Sécher à chaud des articles en plastique, en caoutchouc ou en caoutchouc mousse peut endommager l'article et engendrer un risque d'incendie.

 **ATTENTION** Faire sécher des chaussures directement dans le tambour peut endommager l'appareil ; utilisez le programme Grille de séchage pour faire sécher des chaussures.

CHARGEMENT DU SÈCHE-LINGE

- N'introduisez qu'une seule charge de linge à la fois dans votre sèche-linge.
- Un mélange de textiles épais et légers séchera différemment ; ainsi, à la fin du programme de séchage, les textiles légers risquent d'être secs alors que les textiles épais seront encore humides.
- Ajoutez un ou plusieurs articles similaires dans votre sèche-linge lorsque seul un ou deux articles ont besoin d'être séchés.
Ceci améliore l'action du tambour et l'efficacité du séchage.
- Une surcharge de linge réduit l'action du tambour et induit un séchage non uniforme, ainsi qu'un froissage excessif de certains tissus.
- Veillez à charger uniquement du linge préalablement essoré en lave-linge.
- Ne faites jamais sécher de linge sale
- Les textiles ayant été en contact avec de l'huile, de l'alcool, de l'essence etc. ne doivent pas être mis au sèche-linge.

MISE EN MARCHÉ

1. Chargez votre sèche-linge sans tasser le linge. Surtout, NE LE SURCHARGEZ PAS.
2. Fermez le hublot.
3. Sélectionnez le cycle et les options adaptés à la charge.
4. Appuyez sur le bouton **Départ/Pause**.
5. Le voyant du sèche-linge s'allume.
6. Une estimation de la durée du programme apparaît sur l'écran.
La durée peut varier afin de mieux indiquer le temps de séchage restant pour le programme.



- Lorsque le programme est terminé, la mention « END » (FIN) s'affiche sur l'écran.
- Appuyer sur le bouton Power (Marche/Arrêt) annule le programme et arrête le sèche-linge.
- Les voyants Séchage, Refroidissement et Anti-froissement s'allument lorsque le programme entame ces cycles de séchage.

entretien et nettoyage



Ne nettoyez pas le sèche-linge en pulvérisant directement de l'eau dessus. Ne le nettoyez pas en utilisant du benzène, du diluant, de l'alcool ou de l'acétone.

- Le non-respect de cette instruction pourrait entraîner des décolorations, des déformations, des dommages, des chocs électriques ou un incendie.



Lorsque vous nettoyez l'appareil, veillez à débrancher le cordon d'alimentation.



Lors du cycle de séchage, le panneau de commande ou la porte peuvent accumuler de l'humidité.

NETTOYER LE BOÎTIER DU FILTRE

- Après chaque séchage.
- Pour réduire la durée de séchage.
- Pour un meilleur rendement énergétique.



Ne faites pas fonctionner le sèche-linge si le boîtier du filtre n'est pas en place.



Faire sécher du linge sans le filtre peut endommager le textile.

NETTOYAGE DE L'ÉCHANGEUR DE CHALEUR

La surface de l'échangeur de chaleur possède des arêtes tranchantes, nettoyez-la à l'aide d'une brosse souple ou d'une aspirateur. (Nous vous conseillons de la nettoyer au moins une fois par mois.)



Ne touchez pas l'échangeur de chaleur avec vos mains. Sinon, vous risquez de vous blesser.

PANNEAU DE COMMANDE

Nettoyez-le avec un chiffon doux et humide. N'utilisez pas de produits abrasifs.

Ne vaporisez aucun produit d'entretien directement sur le panneau de commande.

Certains détachants pour tissu peuvent endommager le revêtement du panneau de commande.

Appliquez donc ces produits à l'écart de votre sèche-linge et essuyez immédiatement toute projection ou tout excès.

TAMBOUR EN ACIER INOXYDABLE

Pour nettoyer un tambour en acier inoxydable, utilisez un chiffon humide imprégné d'un nettoyant doux et non abrasif adapté aux surfaces en acier inoxydable.

Retirez les résidus de détergent et essuyez avec un chiffon propre.

EXTÉRIEUR DU SÈCHE-LINGE

L'habillage du sèche-linge étant lisse et brillant, Nettoyez-le avec un chiffon doux et humide. N'utilisez pas de produits abrasifs. Tenez les objets à arêtes tranchantes à l'écart de l'appareil afin d'éviter qu'ils ne rayent ou n'endommagent ce dernier.

N'entreposez pas d'objets lourds (ex. : baril de lessive) ou à arêtes tranchantes sur le lave-linge. Utilisez le socle prévu à cet effet ou une boîte de rangement.

ÉLIMINATION DE L'EAU DE CONDENSATION (☞)

1. Tirez le réservoir d'eau vers vous pour l'extraire du sèche-linge.



Lorsque vous retirez le réservoir d'eau de l'appareil, tenez-le à deux mains car il est lourd et veillez à ne pas renverser l'eau contenue à l'intérieur. Sinon, vous risquez de vous blesser aux poignets.

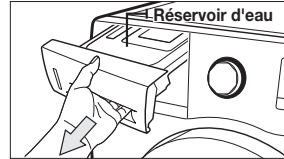

2. Jetez l'eau de condensation.
 - Procédez ainsi après chaque cycle de séchage.



Cette opération doit être effectuée après chaque programme ; à défaut, des fuites d'eau pourront survenir.



Si vous videz le réservoir d'eau et appuyez sur le bouton Démarrer, le voyant de l'icône Réservoir d'eau plein (☞) situé sur le panneau DEL s'éteint.

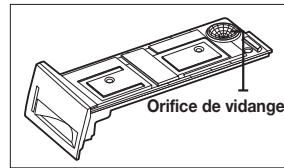

NETTOYAGE DU BOÎTIER DU FILTRE (☞)

1. Ouvrez la porte et retirez le filtre en le tirant vers le haut.

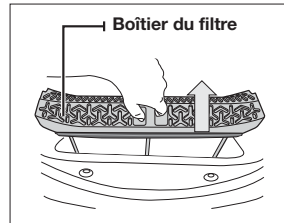

2. Ouvrez et nettoyez le boîtier du filtre.
 - Nettoyez le boîtier du filtre après la fin du cycle de séchage.

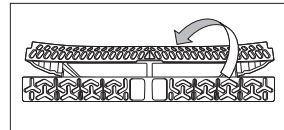

- Le non-respect de ces consignes peut réduire les performances du sèche-linge et engendrer un risque d'incendie ; veillez donc à nettoyer le boîtier du filtre aux intervalles recommandés.
- Utiliser un boîtier de filtre endommagé ou cassé peut entraîner une diminution des performances de séchage et un risque d'incendie ; veillez donc à remplacer le filtre s'il est endommagé.
- Nettoyez le boîtier du filtre après chaque cycle de séchage.



- Si l'extérieur du filtre est mouillé, essuyez-le soigneusement.

entretien et nettoyage

NETTOYAGE DU FILTRE DE L'ÉCHANGEUR DE CHALEUR ()

1. Ouvrez le cache du compartiment du condensateur.

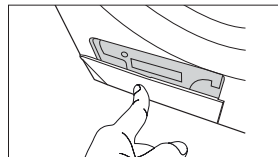

2. Déverrouillez la fixation.

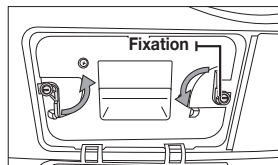

3. Retirez le filtre de l'échangeur de chaleur.

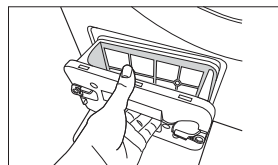

4. Si le filtre de l'échangeur de chaleur n'est pas nettoyé régulièrement, un voyant sur l'affichage s'allume ou clignote en signe de rappel.
Dans ce cas, vérifiez le filtre de l'échangeur de chaleur et nettoyez-le pour vous assurer que le filtre n'est pas colmaté par des peluches.

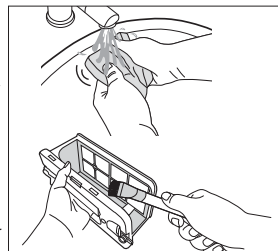

- Retirez l'éponge de l'assemblage du filtre et nettoyez-la en la frottant sous l'eau courante. Dépoussiérez la partie treillis métallique à l'aide d'une brosse souple. Après un nettoyage à l'eau, séchez complètement le filtre de l'échangeur de chaleur avant de le réinsérer.

- Nettoyez le filtre de l'échangeur de chaleur après 2 cycles d'utilisation.
- Lorsque le voyant est allumé ou clignote, vérifiez l'échangeur de chaleur et nettoyez-le pour vous assurer que le filtre n'est pas colmaté par des peluches.

5. Nettoyez-le à l'aide d'une brosse souple ou d'un aspirateur.
(Nous vous conseillons de le nettoyer au moins une fois par mois.)



- Ne touchez pas l'échangeur de chaleur avec vos mains. Sinon, vous risquez de vous blesser.

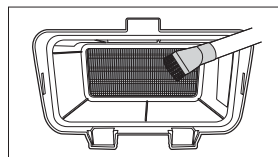

- Lorsque vous remettez en place le filtre de l'échangeur de chaleur après l'avoir nettoyé, veillez à en verrouiller la fixation.

conseils d'entretien du linge

CONSEILS D'ENTRETIEN DU LINGE

Respectez les symboles textiles ou les consignes du fabricant concernant le séchage des articles spéciaux. Si aucun symbole textile n'est fourni, observez les consignes suivantes.

Couvre-lits et couettes	<ul style="list-style-type: none">• Reportez-vous aux symboles figurant sur l'étiquette ou séchez sur le Coton (Prêt À Ranger ☐) et Haute température.• Assurez-vous que l'article est complètement sec avant de l'utiliser ou de le ranger.• Il est parfois nécessaire de repositionner l'article dans le sèche-linge pour assurer un séchage homogène.
Couvertures	<ul style="list-style-type: none">• Sélectionnez Coton (Prêt À Ranger ☐) et ne faites sécher qu'une couverture à la fois pour une plus grande efficacité.• Assurez-vous que l'article est complètement sec avant de l'utiliser ou de le ranger.
Couches en tissu	<ul style="list-style-type: none">• Sélectionnez Coton (Prêt À Ranger ☐) et la température Élevée pour les couches en tissu ouaté et duveteux.
Articles garnis de duvet (vestes, sacs de couchage, couettes, etc.)	<ul style="list-style-type: none">• Sélectionnez le Coton (Prêt À Ranger ☐) et Basse ou Très basse température.• Ajouter quelques serviettes sèches pour accélérer le séchage et absorber l'humidité.
Caoutchouc mousse (tapis, peluches, épauettes, etc.)	<ul style="list-style-type: none">• Ne séchez PAS ces articles à chaud. Servez-vous du programme Air Froid (pas de chaleur).• AVERTISSEMENT : sécher un article à base de caoutchouc à chaud risque de l'endommager ou de provoquer un incendie.
Oreillers	<ul style="list-style-type: none">• Sélectionnez le Coton (Prêt À Ranger ☐)• Ajoutez une ou deux serviettes sèches pour favoriser le séchage et dépelucher l'article.• NE séchez PAS des oreillers à base de capoc ou de mousse dans le sèche-linge. Sélectionnez le programme Air Froid.
Plastiques (rideaux de douche, bâches, etc.)	<ul style="list-style-type: none">• Sélectionnez le programme Air Froid ou Temps De Séchage et Basse ou Très basse température en fonction des symboles figurant sur l'étiquette.

ARTICLES NE PASSANT PAS AU SÈCHE-LINGE :

- Articles en fibre de verre (rideaux, tentures, etc.).
- Lainages, sauf indication contraire sur l'étiquette.
- Articles imprégnés d'huile végétale ou alimentaire.

dépannage

VÉRIFIEZ LES POINTS SUIVANTS SI VOTRE SÈCHE-LINGE...

PROBLÈME	SOLUTION
Ne se met pas en route.	<ul style="list-style-type: none">• Assurez-vous que le hublot est bien fermé.• Vérifiez que le cordon d'alimentation est branché sur une prise électrique opérationnelle.• Vérifiez le disjoncteur et les fusibles de votre domicile.• Appuyez de nouveau sur le bouton Départ/Pause en cas d'ouverture du hublot en cours de programme.• Jetez l'eau de condensation.• Nettoyez le boîtier du filtre.
Ne chauffe pas.	<ul style="list-style-type: none">• Vérifiez le disjoncteur et les fusibles de votre domicile.• Sélectionnez une autre température que Air Froid.• Vérifiez le boîtier du filtre et le filtre de l'échangeur de chaleur et nettoyez-les si nécessaire.• Le sèche-linge est peut-être en phase de refroidissement du programme.
Ne sèche pas.	<ul style="list-style-type: none">• Vérifiez tous les points mentionnés ci-dessus, plus...• Évitez de surcharger le tambour 1 charge de linge lavée = 1 charge de linge à sécher.• Triez les articles : légers d'un côté, épais de l'autre.• Il est parfois nécessaire de repositionner dans le sèche-linge les articles volumineux, comme les couvertures ou les couettes, pour assurer un séchage homogène.• Vérifiez que le sèche-linge essore correctement le linge pour évacuer la quantité d'eau adéquate.• La charge de linge est peut-être insuffisante pour que l'action du tambour soit efficace. Ajoutez quelques serviettes.• Nettoyez le boîtier du filtre.• Nettoyez le filtre de l'échangeur de chaleur.
Fait du bruit.	<ul style="list-style-type: none">• Vérifiez le linge à la recherche de pièces de monnaie, de boutons décosus, de clous, etc. Retirez aussitôt ces objets.• Vérifiez que le sèche-linge est correctement mis à niveau, comme indiqué dans les consignes d'installation.• Il est normal que le sèche-linge émette un « bourdonnement » en raison de la vitesse de déplacement de l'air à travers le tambour du sèche-linge et le ventilateur.
Ne sèche pas le linge uniformément.	<ul style="list-style-type: none">• Les coutures, les poches et les autres zones épaisses peuvent ne pas sécher complètement alors que le reste du linge a atteint le niveau de séchage sélectionné. Ceci est tout à fait normal. Sélectionnez le réglage Extra Sec, au besoin.• Si vous faites sécher un article épais avec une charge légère, par exemple une serviette de toilette avec des draps, il est possible que l'article le plus lourd ne soit pas complètement sec quand le reste du linge atteindra le niveau de séchage sélectionné. Triez les articles, légers d'un côté, épais de l'autre, pour obtenir des résultats de séchage homogènes.

PROBLÈME	SOLUTION
Dégage une odeur.	<ul style="list-style-type: none"> • Les odeurs ménagères (peinture, vernis, détachant, etc.) peuvent entrer dans le sèche-linge via l'air ambiant. Cette situation est normale puisque le sèche-linge aspire l'air de la pièce, le chauffe, l'introduit dans le tambour, puis l'éjecte à l'extérieur. • Lorsque ces odeurs persistent dans l'air, aérez longuement la pièce avant d'utiliser le sèche-linge.
S'arrête avant que le linge ne soit sec.	<ul style="list-style-type: none"> • Il n'y a pas assez de linge dans le sèche-linge. Ajoutez du linge ou quelques serviettes et relancez le programme. • Il y a trop de linge dans le sèche-linge. Retirez du linge et relancez le sèche-linge.
Les vêtements sont pelucheux.	<ul style="list-style-type: none"> • Assurez-vous que le filtre est propre avant chaque chargement. Sur les charges produisant beaucoup de peluches, il peut être nécessaire de nettoyer le boîtier du filtre en cours de cycle. • Certains textiles produisent une grande quantité de peluches (ex. : serviettes en coton). C'est pourquoi ces articles doivent être séchés séparément des textiles qui attirent les peluches (ex. : pantalon en velours). • Si la quantité de linge lavé est trop importante, séparez-la en plusieurs petits volumes pour le séchage. • Vérifiez soigneusement les poches des vêtements avant de les sécher.
Les vêtements sont encore froissés après le programme Anti-froissement.	<ul style="list-style-type: none"> • Chargez entre 1 et 4 articles pour plus d'efficacité. • Chargez moins de vêtements et de préférence des articles similaires.
Les vêtements gardent une odeur après le programme Air Froid.	<ul style="list-style-type: none"> • Les textiles dégageant de fortes odeurs doivent être lavés.

dépannage

CODES D'ERREUR

Des codes système s'affichent parfois pour vous permettre de mieux comprendre le problème rencontré par le sèche-linge.































AFFICHAGE DE L'ERREUR	SIGNIFICATION	SOLUTION
tE	Erreur du capteur de température de l'air	Nettoyez le boîtier du filtre ou le filtre de l'échangeur de chaleur. Si le problème persiste, appelez le service de dépannage.
tE5	Erreur du capteur de température du compresseur	Mettez l'appareil sous tension après 2 ou 3 minutes et recommencez depuis le début.
dE	Fonctionnement du sèche-linge avec le hublot ouvert	Fermez le hublot et redémarrez l'appareil. Si le problème persiste, appelez le service de dépannage.
HE	Surchauffe du compresseur	Appelez le service de dépannage
9E2	Cette erreur se produit lorsqu'une basse tension est détectée.	Vérifiez que le cordon d'alimentation est branché. Si le problème persiste, appelez le service de dépannage.
5E	Le réservoir d'eau est plein. Le pompe de vidange est hors service.	Videz le réservoir d'eau, remettez l'appareil sous tension et recommencez depuis le début. Si le problème persiste, appelez le service de dépannage.

Si un code non répertorié dans ce tableau s'affiche ou si la solution suggérée ne résout pas le problème, contactez le service clientèle de Samsung ou votre revendeur Samsung.

Ne laissez pas un ingénieur non autorisé démonter ou réparer l'appareil.

TABLEAU DES SYMBOLES TEXTILES

Les symboles suivants fournissent des conseils d'entretien des vêtements. Les étiquettes d'entretien des vêtements incluent des symboles relatifs au séchage, au blanchiment, au repassage et au nettoyage à sec, le cas échéant. L'utilisation de ces symboles garantit la cohérence des informations entre les fabricants de vêtements (articles domestiques ou importés). Respectez ces symboles d'entretien afin d'optimiser la durée de vie de votre linge et d'éviter les problèmes de lavage.

Lavage		Consignes spéciales		Symboles de nettoyage	
	Normal		Séchage en suspension		Ne pas laver
	Infroissable / Anti-froissement		Séchage sans essorage		Ne pas tordre
	Délicat		Séchage à plat		Agent de blanchiment interdit
	Lavage main	Séchage			Pas de séchage machine
Température de l'eau**			Élevée		Pas de vapeur (ajoutée au fer à repasser)
•••	Chaud		Moyenne		Pas de repassage
••	Tiède		Basse	Nettoyage à sec autorisé	
•	Froide		Toutes températures		Nettoyage à sec autorisé
Agent de blanchiment			Pas de séchage		Nettoyage à sec interdit
	Tout type d'agent de blanchiment autorisé (si nécessaire)	Température fer ou vapeur			Séchage en suspension
	Non chloré (non décolorant) Agent de blanchiment (si nécessaire)		Élevée		Séchage sans essorage
	Programme de séchage machine		Moyenne		Séchage à plat
Normal			Basse		
	Infroissable / Anti-froissement				
	Délicat				

** Les points représentent la température appropriée de l'eau de lavage. Les niveaux de températures sont : Chaude (41 à 52 °C), Tiède (29 à 41 °C) et Froide (16 à 29 °C). (La température de l'eau de lavage doit être d'au moins 16 °C pour activer les agents nettoyants et obtenir un lavage efficace.

PROTECTION DE L'ENVIRONNEMENT

Cet appareil a été fabriqué à partir de matériaux recyclables. Si vous décidez de le jeter, veuillez respecter les normes locales en matière d'évacuation des déchets. Coupez le cordon d'alimentation de façon à ce que l'appareil ne puisse pas être raccordé à une source électrique. Enlevez le hublot pour que des animaux et des jeunes enfants ne se retrouvent pas piégés à l'intérieur de l'appareil.

DÉCLARATION DE CONFORMITÉ

Cet appareil est conforme aux normes européennes de sécurité, à la directive 93/68/CE et à la norme EN 60335.

CARACTÉRISTIQUES TECHNIQUES

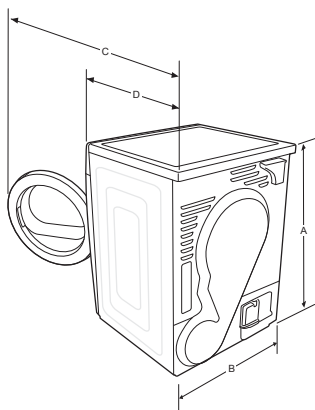

TYPE		SÈCHE-LINGE À CHARGEMENT FRONTAL	
DIMENSIONS	A. Hauteur	85,0 cm	
	B. Largeur	60,0 cm	
	C. Profondeur, hublot ouvert à 90°	115,7 cm	
	D. Profondeur	60,0 cm	
POIDS		52 kg	
NORMES ÉLECTRIQUES		220 à 240 V/50 Hz	950 - 1100 W
TEMPÉRATURE AUTORISÉE		5 à 35 °C	

TABLEAU DES CYCLES

(● au choix)

Cycle		Charge maxi. (kg) (Linge sec)		Niveau de séchage	Anti-froissement	Charges Mixtes	Eclairage tambour	Arrêt Son	Arrêt différé
		Série DV9	Série DV8						
Coton	Extra Sec	9	8	●	●	●	●	●	●
	Prêt À Ranger <input type="checkbox"/>			●	●	●	●	●	●
	Repassage Facile			●	●	-	●	●	●
Synthétique	Extra Sec	4,5	4	●	●	●	●	●	●
	Prêt À Ranger <input type="checkbox"/>			●	●	●	●	●	●
	Repassage Facile			●	●	-	●	●	●
Laine		2	2	-	●	-	●	●	●
Délicat		1,5	1,5	-	●	-	●	●	●
Vêtements Extérieur		2	2	-	●	-	●	●	●
Sport		2	2	-	●	-	●	●	●
Séchage Rapide		1	1	-	●	-	●	●	●
Air Chaud		-	-	-	●	-	●	●	●
Air Froid		-	-	-	●	-	●	●	●
Temps De Séchage		-	-	-	●	-	●	●	●

* 9 : Série DV9 (9 kg)

* 8 : Série DV8 (8 kg)

CARACTÉRISTIQUES DE FONCTIONNEMENT

Modèle	Programme	Charge (kg)*	Énergie (kWh)	Durée maxi. (minutes)
Série DV9	Prêt à ranger coton **	9	2,20	190
		4,5	1,12	120
	Prêt à repasser coton **	9	1,70	155
		Prêt à ranger synthétiques	4,5	0,85
Série DV8	Prêt à ranger coton **	8	1,98	170
		4	1,04	110
	Prêt à repasser coton **	8	1,54	140
		Prêt à ranger synthétiques	4	0,78

1. * : Poids du linge sec

** : programme test EN 61121:2013

2. Les données sans astérisque (*) ont été calculées sur la base de EN 61121:2013

Les caractéristiques de fonctionnement peuvent différer des valeurs nominales indiquées selon la taille de la charge, les types de textiles, les taux d'humidité résiduelle après essorage, les variations de l'alimentation électrique et les éventuelles options spéciales sélectionnées.

FICHE TECHNIQUE DES SÈCHE-LINGE DOMESTIQUES

Fiche de données techniques pour les sèche-linge domestiques

Tel que détaillé dans la norme EU N° 392/2012

Samsung				
Nom du modèle		Série DV9	Série DV8	
Capacité	kg	9	8	
Type		Condensateur	Condensateur	
Classe énergétique				
A+++ (économique) à D (peu économique)		A++	A++	
Consommation électrique				
Consommation d'énergie annuelle (AE_C) ¹⁾		kWh/an	258,0	235,0
Détecteur de séchage automatique		Oui	Oui	
Consommation d'énergie (E_dry) Programme standard pour coton en charge pleine		kWh	2,20	1,98
Consommation d'énergie (E_dry.1/2) Programme standard pour coton en demi-charge		kWh	1,12	1,04
mode Éteint et mode Veille				
Consommation en mode Éteint (P_o) en charge pleine		W	0,50	0,50
Consommation en mode Veille (P_l) en charge pleine		W	5,00	5,00
Durée du mode Veille		min	10	10
Programme auquel les informations sur l'étiquette et la fiche technique renvoient ²⁾		Coton + Prêt À Ranger + (Anti-froissement désactivé)		
Durée du programme standard				
Durée de programme pondérée Programme standard pour coton en charge pleine et en demi-charge		min	150	136
Durée de programme (T_dry) Programme standard pour coton en charge pleine		min	190	170
Durée de programme (T_dry.1/2) Programme standard pour coton en demi-charge		min	120	110
Classe d'efficacité de condensation				
A (Efficace) à G (Peu efficace)		B	B	
Efficacité de condensation moyenne en charge pleine		%	81	81
Efficacité de condensation moyenne en demi-charge		%	81	81
Efficacité de condensation pondérée		%	81	81
Niveau sonore				
Séchage en charge pleine		dB (A) re 1 pW	65	65
Intégré		N°	N°	
Dimensions				
Dimensions de l'appareil	Hauteur	mm	850	
	Largeur	mm	598	
	Profondeur	mm	645	
Poids net	kg	52		
Raccordement électrique				
Puissance		V	220-240	220-240
Consommation		W	950-1100	950-1100
Intensité		A	5	5
Fréquence		Hz	50	50
Nom de la société		Samsung Electronics Co., Ltd.		

1. La consommation d'énergie annuelle est mesurée avec 9 kg 258 kWh (8 kg 235 kWh) utilisés par an, sur la base de 160 cycles de séchage du programme de coton standard en charge pleine et en demi-charge et la consommation des modes de faible puissance. La consommation d'énergie réelle par programme dépendra de la façon dont l'appareil est utilisé.
2. « Programme standard pour coton » utilisé en charge pleine et en demi-charge est le programme de séchage standard auquel les informations de l'étiquette et de la fiche font référence, ce programme est approprié au séchage du linge en coton normalement mouillé et il s'agit du programme le plus efficace en termes de consommation d'énergie pour le coton.
Les données de consommation peuvent différer des valeurs nominales indiquées ci-dessus selon la taille de la charge, les types de textiles, les taux d'humidité résiduelle après essorage, les fluctuations de l'alimentation électrique et les éventuelles options spéciales sélectionnées.

remarque

remarque



DES QUESTIONS OU DES COMMENTAIRES ?

Pays	APPELEZ LE	OU RENDEZ-VOUS SUR LE SITE
SWITZERLAND	0800 726 78 64 (0800-SAMSUNG)	www.samsung.com/ch/support (German) www.samsung.com/ch_fr/support (French)



DC68-03407D-02



Serie DV9
Serie DV8

Asciugatrice a pompa di calore manuale dell'utente

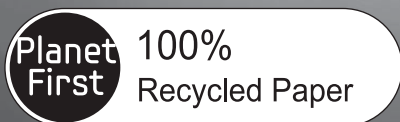

Questo manuale è realizzato interamente con carta riciclata.

immagina le possibilità

Grazie per avere acquistato un prodotto Samsung.



indice

INFORMAZIONI DI SICUREZZA

4

- 4 Istruzioni di sicurezza – Cosa sapere
- 4 Simboli di sicurezza e precauzioni importanti
- 10 Informazioni sul simbolo WEEE (RAEE)

INSTALLAZIONE DELL'ASCIUGATRICE

11

- 11 Disimballaggio dell'asciugatrice e guida all'installazione
- 11 Esterno dell'asciugatrice
- 12 Controllare prima dell'installazione
- 12 Prima di utilizzare il prodotto.
- 12 Nota importante per l'installatore
- 12 Considerazioni sulla posizione d'installazione
- 13 Installazione in vani o scomparti
- 13 Requisiti elettrici
- 13 Messa a terra
- 14 Installazione side by side
- 14 Checklist finale di installazione
- 15 Svuotare l'acqua senza l'uso del serbatoio
- 15 Collegamento del tubo di scarico
- 17 Installazione a colonna
- 18 Coprivite

ISTRUZIONI PER L'USO, SUGGERIMENTI

19

- 19 Introduzione al pannello di controllo
- 22 Sicurezza bambini
- 22 Avvio Ritardato
- 22 Attivazione/disattivazione audio
- 23 Smart check
- 23 Luce interna (su alcuni modelli)
- 24 Asciugatura su griglia (su alcuni modelli)
- 25 Caricare l'asciugatrice in modo corretto
- 25 Introduzione

MANUTENZIONE E PULIZIA

26

- 26 Pulire il filtro
- 26 Pulire lo scambiatore di calore
- 26 Pannello di controllo
- 26 Cestello in acciaio inossidabile
- 26 Esterno dell'asciugatrice
- 27 Scarico dell'acqua di condensa (☞)
- 27 Pulizia del filtro (☞)
- 28 Pulizia del filtro dello scambiatore di calore (☞)

SUGGERIMENTI PER LAVAGGI SPECIALI

29

29 Suggerimenti per lavaggi speciali

RISOLUZIONE DEI PROBLEMI

30

30 Verificare i seguenti punti se la asciugatrice...
32 Codici informativi

APPENDICE

33

33 Tabella tessuti
34 Protezione dell'ambiente
34 Dichiarazione di conformità
34 Specifiche
35 Tabella programmi
35 Dati sul consumo
36 Scheda asciugatrici per uso domestico

informazioni di sicurezza

Congratulazioni per l'acquisto della tua nuova asciugatrice Samsung. Questo manuale contiene importanti informazioni riguardanti l'installazione, l'uso e la manutenzione del tuo nuovo apparecchio. Ti consigliamo di leggere le informazioni qui fornite per conoscere tutti i vantaggi offerti da questa macchina.



AVVERTENZA - Rischio di incendio

- L'installazione dell'asciugatrice deve essere eseguita da un tecnico qualificato.
- Installare l'asciugatrice in base alle istruzioni fornite dal produttore e alle normative locali.
- Al fine di ridurre il rischio di gravi lesioni personali perfino letali, seguire le istruzioni di installazione fornite.

ISTRUZIONI DI SICUREZZA – COSA SAPERE

Le avvertenze e le importanti istruzioni di sicurezza riportate in questo manuale non coprono tutte le possibili condizioni e situazioni che possono verificarsi. E' responsabilità dell'utente utilizzare l'apparecchio con buonsenso, prestando la massima attenzione e cura in fase di installazione, manutenzione e funzionamento.

In caso di problemi o dubbi, rivolgersi sempre al costruttore dell'apparecchio.

SIMBOLI DI SICUREZZA E PRECAUZIONI IMPORTANTI

 AVVERTENZA	Pericoli o pratiche non sicure che possono causare lesioni personali gravi o mortali .
 ATTENZIONE	Pericoli o pratiche non sicure che possono causare lesioni personali lievi o danni alla proprietà .
 ATTENZIONE	Per evitare rischi di incendio, esplosione, scariche elettriche o lesioni personali durante l'uso dell'asciugatrice, seguire queste fondamentali precauzioni:
	NON tentare di.
	NON disassemblare.
	NON toccare.
	Seguire le istruzioni fornite.
	Estrarre la spina dalla presa di corrente.
	Verificare il collegamento a massa dell'apparecchio per evitare scariche elettriche.
	Rivolgersi al centro assistenza in caso di problemi.
	Nota
	Leggere il manuale dell'utente

I simboli di avvertenza hanno lo scopo di prevenire il verificarsi di lesioni personali.

Segui le istruzioni scrupolosamente. Una volta letto, tenere questo manuale in un luogo sicuro per future consultazioni. Leggere tutte le istruzioni di sicurezza prima di utilizzare l'apparecchio.

 Per ridurre i rischi di incendio, scariche elettriche o lesioni personali durante l'uso dell'apparecchio, seguire queste importanti precauzioni:

Non lasciare che bambini o animali domestici giochino dentro o sopra il prodotto. Lo sportello del prodotto non si apre facilmente dall'interno pertanto bambini e animali potrebbero riportare gravi lesioni se rimanessero intrappolati all'interno dell'apparecchio.

Questo prodotto non deve essere utilizzato da bambini e adulti che abbiano ridotte capacità fisiche, sensoriali o mentali o siano prive di esperienza o conoscenza, a meno che siano state fornite loro istruzioni per l'uso da parte di una persona responsabile della loro sicurezza o che sovrintenda all'uso dell'apparecchio.

Controllare che i bambini non giochino con questo apparecchio.

Per l'uso in Europa: Questo apparecchio non è inteso per l'uso da parte di persone (bambini di età superiore agli 8 anni inclusi) che abbiano ridotte capacità fisiche, sensoriali o mentali, o siano prive di esperienza o conoscenza, a meno che siano state fornite loro istruzioni per un uso sicuro dell'apparecchio e dei pericoli che esso comporta.

Non consentire ai bambini di giocare con l'apparecchio. La pulizia e la manutenzione dell'apparecchio non devono essere svolti da bambini senza la supervisione di un adulto.

Se il cavo di alimentazione è danneggiato, richiederne la sostituzione al costruttore, a un tecnico dell'assistenza o a personale qualificato.

L'apparecchiatura deve essere posizionata in modo da avere facile accesso alla spina, alle prese del carico d'acqua e alle tubazioni di scarico.

Verificare che tappeti o altri oggetti non ostruiscano le aperture di ventilazione dell'apparecchio se queste sono poste alla base del prodotto.

Utilizzare il nuovo set di tubi in dotazione all'apparecchio senza riutilizzare i tubi vecchi.

ATTENZIONE: Per evitare i rischi connessi a un ripristino involontario del fusibile termico, non alimentare l'apparecchio attraverso un commutatore esterno, come ad esempio un timer, né collegarlo a un circuito regolarmente attivato/disattivato dalla utility.

informazioni di sicurezza

Non utilizzare l'asciugatrice se per la pulizia sono stati utilizzati prodotti chimici industriali.

Il retino di raccolta del laniccio deve essere pulito regolarmente, nei modelli che lo richiedono.

Non lasciare che si accumulino filacci all'interno dell'asciugatrice.
(non applicabile per gli apparecchi con sfiato verso l'esterno)

Garantire un'adeguata ventilazione per evitare che nell'ambiente ristagni il flusso di ritorno di gas provenienti da apparecchi che bruciano altri combustibili, incluso fiamme libere.

Non utilizzare l'asciugatrice per asciugare capi non lavati.

Capi sporchi di olio di cucina, acetone, alcol, petrolio, cherosene, antimacchia, trementina, cere e deceranti devono essere lavati in acqua calda aggiungendo una quantità ulteriore di detersivo prima di asciugarli in asciugatrice.

Capi in gomma schiuma (latex), cuffie da doccia, tessuti idrorepellenti, articoli rivestiti in gomma e indumenti o cuscini riempiti di gomma piuma non devono essere asciugati in asciugatrice.

Ammorbidenti o prodotti simili devono essere usati come specificato nelle istruzioni dei prodotti.

Per non danneggiare i capi, la parte finale di un ciclo di asciugatura in centrifuga non utilizza calore (ciclo di raffreddamento).

Rimuovere dalle tasche eventuali oggetti quali accendini e fiammiferi.

AVVERTENZA: Non interrompere mai il funzionamento dell'asciugatrice prima della fine del programma. Se ciò dovesse accadere, estrarre tutti i capi e stenderli per consentire la dissipazione del calore.

L'aria di scarico non deve essere convogliata in una canna fumaria utilizzata per lo scarico di fumi generati da apparecchi che bruciano gas o altri combustibili.

Per poter aprire lo sportello dell'asciugatrice liberamente e senza ostacoli, non installare l'apparecchio dietro porte richiudibili, scorrevoli o con l'apertura sul lato opposto rispetto al lato di apertura dello sportello dell'asciugatrice.

Senza una costante supervisione da parte di un adulto, i bambini di età inferiore ai 3 anni devono essere tenuti lontani dall'apparecchio.



AVVERTENZE PER INSTALLAZIONI CRITICHE



L'installazione di questo apparecchio deve essere eseguita da un tecnico qualificato o da un centro di assistenza.

- Il mancato rispetto di questa precauzione può causare scosse elettriche, incendio, esplosione, malfunzionamenti o lesioni.

Collegare il cavo di alimentazione a una presa a parete CA dedicata da 220-240 V 50 Hz o superiore. Non utilizzare prolunghe.

- L'uso di prese multiple o di prolunghe può causare scosse elettriche o incendio.
- Verificare che la tensione, la frequenza e la corrente corrispondano alle specifiche dell'apparecchio. Il mancato rispetto di questa precauzione può causare scosse elettriche o incendio. Inserire saldamente la spina nella presa di corrente.

Pulire regolarmente con un panno asciutto i poli della presa elettrica rimuovendo polvere, acqua o altre sostanze estranee.

- Scollegare la spina dalla presa e pulirla con un panno asciutto.
- Il mancato rispetto di questa precauzione può causare scosse elettriche o incendio.

Poiché possono rappresentare un pericolo, tenere i materiali di imballaggio fuori dalla portata dei bambini.

- Se per gioco un bambino infila la testa in un sacchetto, potrebbe rimanere soffocato.



Questa apparecchiatura deve essere adeguatamente collegata a terra.

Non effettuare il collegamento a terra dell'unità su condutture del gas, tubature dell'acqua in plastica o linee telefoniche.

- Il mancato rispetto di questa precauzione può causare scosse elettriche, incendio, esplosione o malfunzionamenti.
- Non collegare mai il cavo di alimentazione a una presa non adeguatamente collegata a terra e verificare in ogni caso che il collegamento sia conforme alle normative locali e nazionali.

Non installare o tenere il prodotto esposto alle intemperie.



Non utilizzare spine, prese di corrente o cavi di alimentazione danneggiati.

- Il mancato rispetto di questa precauzione può causare scosse elettriche o incendio.

Se la spina del cavo di alimentazione è danneggiata, deve essere sostituita dal costruttore, da un rivenditore autorizzato o da un tecnico qualificato per evitare pericoli.

Questo apparecchio deve essere posizionato in modo che sia sempre possibile accedere facilmente alla spina di alimentazione.

Non piegare o tirare eccessivamente il cavo di alimentazione.

Non torcere o annodare il cavo di alimentazione.

Non agganciare il cavo di alimentazione a oggetti metallici, non collocarvi sopra oggetti pesanti, non far correre il cavo tra oggetti, né spingere il cavo dietro l'apparecchio.

- Il mancato rispetto di questa precauzione può causare scosse elettriche o incendio.

Per scollegare la spina dalla presa non tirare il cavo di alimentazione.

- Scollegare l'alimentazione afferrando la spina.
- Il mancato rispetto di questa precauzione può causare scosse elettriche o incendio.

Questa apparecchiatura deve essere adeguatamente collegata a terra. Non collegare mai la spina a una presa che non sia adeguatamente messa a terra e conforme alle normative locali e nazionali. Per la messa a terra dell'apparecchio vedere le istruzioni di installazione.

Installare questo apparecchio su un pavimento livellato e solido.

- Il mancato rispetto di questa precauzione può causare vibrazioni anomale, rumore o malfunzionamenti.

Poiché un ingrediente contenuto negli spray per capelli può degradare le proprietà idrofile dello scambiatore di calore e provocare la formazione di gocce d'acqua sulla superficie esterna dell'apparecchio durante il raffreddamento, non installare l'apparecchio in un salone di bellezza.

informazioni di sicurezza



AVVERTENZE IMPORTANTI PER L'USO



Non permettere ai bambini (o agli animali domestici) di giocare con o all'interno del prodotto. Inoltre, in fase di smaltimento dell'apparecchio rimuovere la maniglia dello sportello (leva).

- Un bambino potrebbe cadere o ferirsi.
- Se un bambino resta intrappolato all'interno dell'apparecchio, potrebbe soffocare.

Non tentare di accedere all'interno dell'apparecchio con il cestello in movimento.

Non sedersi sull'apparecchio o appoggiarsi allo sportello.

- In caso contrario, l'apparecchio potrebbe cadere e provocare lesioni personali.

Asciugare il bucato solo dopo averlo centrifugato in lavatrice.

Non utilizzare l'asciugatrice per asciugare capi non lavati.

Non bere l'acqua di condensa.

Non interrompere mai il funzionamento dell'asciugatrice prima della fine del programma. Se ciò dovesse accadere, estrarre tutti i capi e stenderli per consentire la dissipazione del calore.

Non asciugare capi contaminati da sostanze infiammabili quali benzina, cherosene, benzene, diluenti, alcool, ecc.

- Il mancato rispetto di questa precauzione può causare scosse elettriche, incendio o esplosione.

Non permettere ad animali domestici di giocare con l'apparecchio.

- Il mancato rispetto di questa precauzione può causare scosse elettriche o lesioni.

Durante lo smaltimento del prodotto, rimuovere lo sportello e il cavo di alimentazione.

- Il mancato rispetto di questa precauzione può causare danni al cavo di alimentazione o lesioni personali.

Non toccare la spina elettrica con le mani bagnate.

- Il mancato rispetto di questa precauzione può causare scosse elettriche.

In caso di perdita di gas (metano, propano, propano liquido) non toccare l'apparecchio o il cavo di alimentazione e aerare subito il locale.

- A questo scopo, non utilizzare un ventilatore elettrico.
- Una scintilla potrebbe causare esplosione o incendio.



Non riparare, sostituire o tentare di eseguire autonomamente la manutenzione di questo apparecchio se non specificamente indicato nelle istruzioni di manutenzione per l'utente. Per eseguire operazioni di manutenzione su questo apparecchio sono inoltre richieste competenze specifiche.



Non tentare di riparare, disassemblare o modificare l'apparecchiatura autonomamente.

- Non utilizzare fusibili (ad es. in rame, acciaio, ecc.) diversi da quelli standard.
- Se l'apparecchio deve essere riparato o reinstallato, rivolgersi al più vicino centro di assistenza.
- Il mancato rispetto di questa precauzione può causare scosse elettriche, incendio, malfunzionamenti o lesioni.

Il prodotto acquistato è idoneo solo all'uso domestico.

L'uso del prodotto per scopi commerciali è da intendersi come uso improprio. In questo caso, il prodotto non sarà più coperto dalla garanzia standard offerta da Samsung e Samsung non potrà essere considerata responsabile per malfunzionamenti o danni derivanti da tale uso improprio.

Se il prodotto genera strani rumori, odore di bruciato o fumo, scollegare immediatamente l'alimentazione e contattare il Centro di assistenza più vicino.

- In caso contrario, esiste il rischio di scosse elettriche o incendio.



ATTENZIONE

PRECAUZIONI PER L'USO



Non appoggiarsi sul pianale dell'apparecchio né collocarvi sopra oggetti (ad esempio capi di bucato, candele e sigarette accese, piatti, sostanze chimiche, oggetti metallici ecc.).

- Il mancato rispetto di questa precauzione può causare scosse elettriche, incendio, malfunzionamenti o lesioni.

Non toccare lo sportello in vetro o le parti interne del cestello durante o dopo l'asciugatura poiché potrebbero essere molto caldi.

- Il mancato rispetto di questa precauzione può causare scottature.

Non premere i tasti utilizzando oggetti appuntiti come punte di spille, coltelli, unghie, eccetera.

- Il mancato rispetto di questa precauzione può causare scosse elettriche o lesioni.

Non asciugare capi contenenti gomma (latex) o tessuti gommati similari.

- Se la gomma si riscalda può innescare un incendio.

Non asciugare capi contaminati da olii vegetali o da cucina poiché gran parte dell'olio potrebbe non essere stata rimossa durante il lavaggio. Usare inoltre il programma Raffredda in modo da non riscaldare i capi.

- Il calore di ossidazione dell'olio può innescare un incendio.

Assicurarsi che tutte le tasche degli indumenti da asciugare siano vuote.

- Oggetti duri e appuntiti, come monete, spille, aghi, viti o pietre, possono provocare gravi danni all'apparecchiatura.

Non asciugare capi con fibbie e bottoni di grandi dimensioni o con finiture metalliche pesanti (cerniere, ganci e occhielli, bottoni a pressione).

Se necessario, utilizzare la retina per capi leggeri e di piccole dimensioni quali cinture in tessuto, nastri per grembiuli e reggiseni che si possono sciogliere o danneggiarsi durante l'asciugatura.

Raccomandato rispetto all'uso di fogli assorbenti per ridurre l'elettricità statica che può causare danni sia all'apparecchio che al bucato.

- Il mancato rispetto di questa precauzione può danneggiare il bucato.

Non usare l'asciugatrice nelle vicinanze di polveri pericolose quali polvere di carbone, farina di grano, ecc.

- Il mancato rispetto di questa precauzione può causare scosse elettriche, incendio o esplosione.

Non collocare materiali infiammabili vicino al prodotto.

- Il mancato rispetto di questa precauzione può causare lo sprigionamento di gas tossici dal prodotto, danneggiarne le parti, generare scariche elettriche, incendio o esplosione.
- L'apparecchio non deve essere collocato dietro porte richiudibili, ecc.

Contiene gas serra fluorurati contemplati dal protocollo di Kyoto.

Sistema ermeticamente sigillato.

Non immette gas nell'atmosfera.

Tipo refrigerante: R-134a

- Quantità: 0,4 kg
- Global Warming Potential (GWP): 1300

Non toccare il pannello posteriore dell'apparecchio durante e immediatamente dopo il termine dell'asciugatura.

- L'apparecchio è caldo e toccandolo l'utente potrebbe riportare ustioni.

informazioni di sicurezza



AVVERTENZE IMPORTANTI PER LA PULIZIA

Non pulire l'apparecchio spruzzandovi sopra acqua.

Non usare benzina, diluenti o alcol per la pulizia dell'apparecchio.

- Il mancato rispetto di questa precauzione può causare scolorimento, deformazione, danni, scosse elettriche o incendio.

Prima di eseguire la pulizia o la manutenzione dell'apparecchio, scollegare la spina dalla presa di corrente.

- Il mancato rispetto di questa precauzione può causare scosse elettriche o incendio.

Pulire il filtro prima e dopo l'uso dell'asciugatrice.

Pulire l'interno del prodotto regolarmente rivolgendosi a un tecnico autorizzato.

Pulire lo scambiatore di calore una volta al mese utilizzando una spazzola morbida o un aspirapolvere; non toccare lo scambiatore di calore con le mani. Rischio di lesioni.

L'interno dell'asciugatrice deve essere pulito periodicamente da personale tecnico qualificato.

INFORMAZIONI SUL SIMBOLO WEEE (RAEE)



Corretto smaltimento del prodotto

(RAEE, Rifiuti da apparecchiature elettriche ed elettroniche)

(Applicabile nei paesi con sistema di raccolta differenziata)

Il simbolo riportato sul prodotto, sugli accessori o sulla documentazione indica che il prodotto e i relativi accessori elettronici (quali caricabatterie, cuffie e cavo USB) non devono essere smaltiti insieme ai rifiuti domestici al termine del ciclo di vita. Per evitare eventuali danni all'ambiente o alla salute causati da uno smaltimento dei rifiuti non corretto, separare queste parti da altri tipi di rifiuti e riciclarli in modo responsabile per promuovere il riutilizzo sostenibile delle risorse materiali.

Gli utenti domestici sono invitati a contattare il rivenditore presso il quale è stato acquistato il prodotto o l'autorità competente per tutte le informazioni relative alla raccolta differenziata di questo tipo di materiali.

Gli utenti professionali (imprese e professionisti) sono invitati a contattare il proprio fornitore e verificare i termini e le condizioni del contratto di acquisto. Questo prodotto e i relativi accessori elettronici non devono essere smaltiti unitamente ad altri rifiuti commerciali.

installazione dell'asciugatrice

DISIMBALLAGGIO DELL'ASCIUGATRICE E GUIDA ALL'INSTALLAZIONE

L'installazione dell'asciugatrice deve essere eseguita da un tecnico qualificato. Qualora sia richiesto un intervento in assistenza causato da una installazione non corretta, una cattiva regolazione o connessione, la responsabilità sarà dell'installatore. Si consiglia di rivolgersi a un tecnico specializzato per l'installazione di questo apparecchio, specialmente in caso di installazioni complesse che richiedano l'attacco alla rete idrica per lo scarico o l'installazione a colonna. Se si verificano problemi di installazione che portano all'uscita di un tecnico, l'installatore è tipicamente considerato responsabile.

Assicurarsi di avere gli strumenti necessari per una corretta installazione (CA 220-240 V 50 Hz).

E' necessaria una PRESA DI CORRENTE CON MESSA A TERRA. Vedere la sezione Requisiti elettrici (a pagina 13).

ESTERNO DELL'ASCIUGATRICE

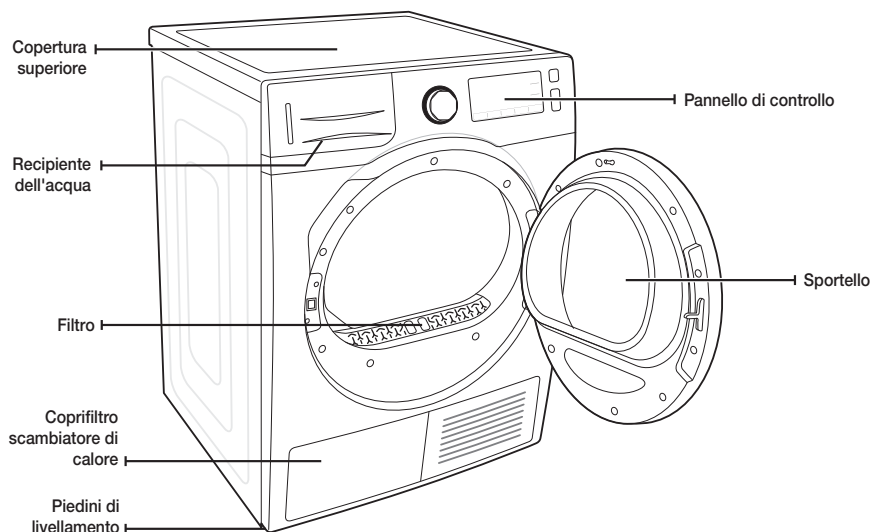

Parti



Guida tubo



Fissacavo



Connettore tubo



Tubo di scarico lungo (2 m)



Manuale



Asciugatura su griglia (su alcuni modelli)

installazione dell'asciugatrice

CONTROLLARE PRIMA DELL'INSTALLAZIONE

- Non inserire la spina nella presa di corrente a parete prima di avere completato l'installazione.
- Controllare la presenza di eventuali parti danneggiate del prodotto prima di procedere all'installazione.
- Se si riscontrano parti danneggiate, contattare il più vicino Centro di assistenza clienti Samsung.
- Non spostare il prodotto autonomamente.
- Prestare attenzione ai bordi dell'asciugatrice poiché potrebbero essere taglienti.
- Non installare l'asciugatrice in un locale esposto a temperature di congelamento. L'acqua fredda può danneggiare il prodotto.
- Usare il prodotto solo in interno.
- Nel sollevarla, non reclinarla su un fianco e non provocare lo spostamento delle parti interne durante il trasporto. In caso contrario, i componenti all'interno del prodotto potrebbero subire danni.

PRIMA DI UTILIZZARE IL PRODOTTO.

- Controllare che nel cestello non siano rimasti accessori o indumenti.
- Prima di utilizzare il prodotto collegare la spina alla presa di corrente.
- Non ostruire i fori di ventilazione della griglia posta nella parte frontale dell'asciugatrice.
- Non posizionare oggetti infiammabili vicino all'asciugatrice e mantenere lo spazio intorno sgombero.
- L'asciugatrice deve essere livellata con il pavimento.
- Non rimuovere i piedini di regolazione dell'asciugatrice. Sono necessari per livellare il prodotto al pavimento.

NOTA IMPORTANTE PER L'INSTALLATORE

Leggere attentamente le seguenti istruzioni prima di installare l'asciugatrice. Conservare queste istruzioni per futuro riferimento.



AVVERTENZA RIMUOVERE LO SPORTELLO DALL'APPARECCHIO DA SMALTIRE PER EVITARE IL PERICOLO CHE UN BAMBINO POSSA RIMANERE INTRAPPOLATO ALL'INTERNO SOFFOCANDO.

CONSIDERAZIONI SULLA POSIZIONE D'INSTALLAZIONE

Poiché il condensatore utilizzato condensa e tratta l'aria all'interno dell'asciugatrice, non è necessaria una ventilazione esterna.

Pertanto, l'asciugatrice può essere installata e utilizzata in qualsiasi luogo in cui vi sia una temperatura variabile tra i 5 e i 35 gradi centigradi, diversamente da un'asciugatrice tradizionale che richiede un sistema di scarico esterno.

INSTALLAZIONE IN VANI O SCOMPARTI

Per un uso corretto e sicuro, l'asciugatrice richiede le seguenti distanze minime:

Lateralmente – 25 mm	Dietro – 51 mm
Sopra – 25 mm	Davanti – 510 mm

Se si installano insieme lavatrice e asciugatrice, nella parte anteriore del vano o dello scomparto deve essere presente un'apertura di ventilazione non ostruita di almeno 510 mm.

REQUISITI ELETTRICI



I requisiti elettrici sono CA 220-240 V 50 Hz.



- Il collegamento errato del conduttore di messa a terra dell'apparecchiatura comporta il rischio di scosse elettriche.
In caso di dubbi sul collegamento a terra dell'apparecchiatura, consultare un elettricista o un tecnico dell'assistenza. Non modificare la spina fornita con l'apparecchiatura. Se non si inserisce nella presa, contattare un elettricista per installare una presa adatta.
- Per evitare eventuali rischi di incendio, scariche elettriche o danni personali, tutti i cablaggi e la messa a terra devono essere eseguiti secondo le normative nazionali; in loro assenza, è responsabilità dell'utente fornire un'adeguata assistenza elettrica per il prodotto.

MESSA A TERRA

L'asciugatrice deve essere collegata a terra. In caso di malfunzionamento o guasti, la messa a terra fornisce un percorso di minore resistenza per la corrente elettrica riducendo così il rischio di scosse elettriche.

L'asciugatrice viene fornita con un cavo di alimentazione e una spina a tre poli da collegare a una presa di corrente correttamente installata e collegata a terra.



Non collegare mai il filo di messa a terra a condutture idrauliche in plastica, linee del gas o tubazioni dell'acqua calda.

Un collegamento inappropriato della messa a terra può provocare scosse elettriche.

Se non si è sicuri del corretto collegamento a terra dell'asciugatrice, consultare un elettricista qualificato. Non modificare la spina del cavo di alimentazione fornito in dotazione. Se la spina non entra nella presa di corrente, consultare un elettricista qualificato per installare un adattatore.



Se il prodotto non è stato messo a terra, sussiste il rischio di scosse elettriche o incendio.

installazione dell'asciugatrice

INSTALLAZIONE SIDE BY SIDE

Per un'installazione corretta, rivolgersi a un tecnico qualificato. Per l'installazione:

1. Posizionare l'asciugatrice in un luogo adeguato per l'installazione. Considerare l'installazione di asciugatrice e lavatrice una a fianco all'altra. Stendere due fogli di cartone sul pavimento. Inclinare l'asciugatrice su un lato in modo che passi tra i due cartoni.
 2. Riposizionare l'asciugatrice in verticale.
 3. Per garantire prestazioni ottimali, è necessario che l'asciugatrice sia livellata al pavimento. Al fine di ridurre vibrazioni, rumore e movimento indesiderati, l'asciugatrice deve essere posizionata su una superficie perfettamente livellata e solida.
-  Per installare l'asciugatrice alla stessa altezza della lavatrice, ritrarre completamente i piedini di regolazione in senso antiorario, quindi allentarli nuovamente ruotandoli in senso orario fino all'altezza desiderata.

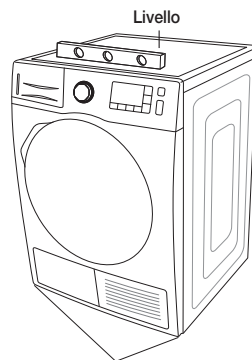
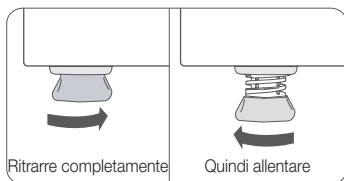

Piedini di livellamento

-  Regolare i piedini fino al corretto livellamento dell'asciugatrice. L'eccessiva estensione dei piedini può provocare vibrazioni.
4. Rivedere la sezione Requisiti elettrici (pagina 13). PRIMA DELL'USO O DEL TESTING.
 5. Con una livella verificare il corretto livellamento dell'asciugatrice regolando i piedini di conseguenza.
 6. Collegare l'asciugatrice alla presa di corrente e controllarne il funzionamento usando la checklist sottostante.

CHECKLIST FINALE DI INSTALLAZIONE

- L'asciugatrice è collegata a una presa elettrica ed è adeguatamente messa a terra.
- L'asciugatrice è livellata e stabilmente posizionata sul pavimento.
- Avviare l'asciugatrice per verificarne il funzionamento, il riscaldamento e lo spegnimento.
- Infine, controllare se si verifica l'errore HE dopo aver eseguito per 20 minuti il programma Asciugatura a tempo.

SVUOTARE L'ACQUA SENZA L'USO DEL SERBATOIO

E' possibile utilizzare l'asciugatrice senza il serbatoio dell'acqua seguendo le procedure sottostanti.

Installare il tubo di scarico in modo che l'acqua possa essere drenata correttamente.

- In caso contrario, l'acqua potrebbe fuoriuscire causando danni.

COLLEGAMENTO DEL TUBO DI SCARICO

Dal tubo di scarico fornito in dotazione è possibile far fuoriuscire l'acqua di condensa dell'ASCIUGATRICE.

Le procedure per collegare il tubo di scarico sono le seguenti.

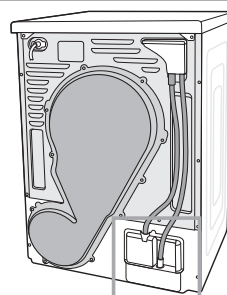

1. Scollegare il tubo di scarico **A**.

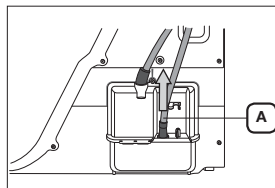

2. Collegare il tubo di scarico **A** all'altro attacco.

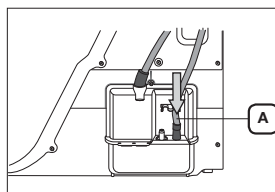

3. Collegare il tubo accessorio (tubo di scarico lungo) **B** al foro vicino all'attacco a cui è collegato il tubo di scarico **A**.



- Poiché la pompa di scarico dell'asciugatrice può pompare l'acqua fino a un'altezza massima di 90 cm, quando si collega il tubo **B** al punto di scarico assicurarsi che l'altezza non superi i 90 cm.

Se il punto di scarico supera i 90 cm di altezza si può verificare un errore. In questo caso, sul pannello di controllo verrà visualizzato il codice di errore.

- Dopo aver collegato il tubo di scarico è possibile drenare direttamente l'acqua di condensa dal foro di uscita attraverso il tubo di scarico o attraverso il lavabo o lo scarico del lavabo.

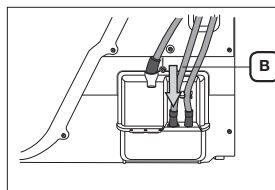

installazione dell'asciugatrice

Collegamento del tubo di scarico



Non utilizzare un giunto di collegamento per allungare il tubo di scarico.

Poiché l'acqua potrebbe fuoriuscire dal giunto, usare un unico tubo di scarico lungo anziché giuntare due tubi più corti. Se non si ha a disposizione un tubo di scarico sufficientemente lungo, sigillare il giunto di connessione tra i due tubi più corti con sigillante siliconico. (Per sigillare, non usare nastro isolante per uso elettrico.)

La parte terminale del tubo di scarico può essere posizionata in tre modi diversi:

1. **Sopra il bordo di un lavandino:** Il tubo di scarico deve essere posto a un'altezza massima di 90 cm. Se il terminale del tubo di scarico deve essere posto sopra il terreno, si consiglia un'altezza compresa tra 60 cm ~ 90 cm. Per tenere il tubo di scarico piegato a becco, utilizzare la guida di plastica fornita in dotazione. Assicurare la guida alla parete mediante un gancio, oppure al rubinetto con un laccio per impedire lo spostamento del tubo.

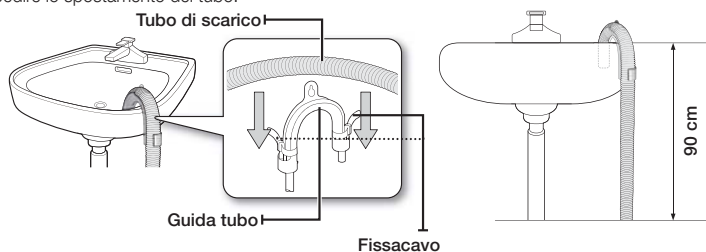

2. Assemblare il tubo di scarico e la guida e fissarli con una fascetta.
3. E' possibile drenare l'acqua di condensa collegando il tubo di scarico accessorio (lungo) direttamente al foro di scarico.

Collegamento del tubo di scarico diretto.

E' possibile drenare immediatamente l'acqua di condensa prodotta durante il ciclo di asciugatura collegando il tubo di scarico allo scarico.

1. Collegare il connettore al tubo.



Poiché potrebbe verificarsi una perdita d'acqua dalla giunzione connettore-tubo, accertarsi che la connessione sia salda.

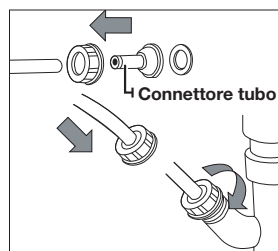

2. Collegare il terminale del tubo allo scarico.

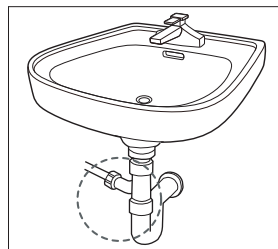

INSTALLAZIONE A COLONNA

 Per l'acquisto del kit per l'installazione a colonna, contattare il Centro di assistenza Samsung o il distributore locale. [Codice. SK-DH / SK-DA / SKK-DF]

Il kit per l'installazione a colonna si differenzia in base al modello.

Usare il prodotto solo dopo 1 ora dall'installazione del kit inclinando il prodotto in modo il prodotto possa funzionare dopo che l'olio contenuto nel compressore si stabilizzi.

1. Reclinare l'asciugatrice su un lato. Usare il materiale di imballaggio in modo da non graffiare la finitura.

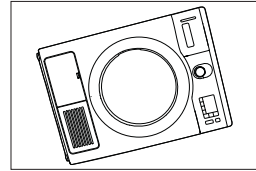

2. Installare i piedini in gomma alla base dell'asciugatrice.
 - Individuare i 4 piedini in gomma nella confezione dei componenti da montare. Inserire i piedini in gomma nei fori previsti sul fondo dei piedini di regolazione.
 - Acquistare separatamente il kit per l'installazione a colonna.

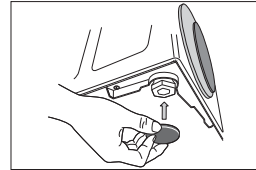

3. Riposizionare l'asciugatrice in verticale.



Il kit per l'installazione a colonna può essere installato solo su prodotti Samsung.

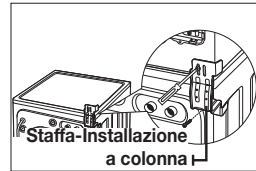

4. Fissare la staffa all'asciugatrice.
 - Rimuovere la vite posta sul retro a sinistra del pannello della lavatrice. Allineare i fori della staffa con i fori delle viti superiori a sinistra del pannello posteriore dell'asciugatrice e riavvitare le viti.
 -  Non serrare completamente le viti in modo che l'allineamento sia più agevole.
 - Ripetere il passaggio sopra indicato per il lato destro.

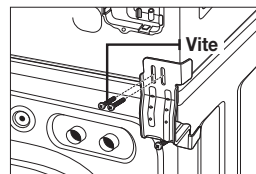

installazione dell'asciugatrice

5. Installare l'asciugatrice sulla lavatrice mediante la staffa.



- Sollevare l'asciugatrice e posizionarla sopra la lavatrice. Proteggere il pannello di controllo della lavatrice con un foglio di cartone o altra protezione. Sollevare l'asciugatrice a sufficienza per non urtare il pannello di controllo della lavatrice.
- Per sollevare l'asciugatrice in posizione sono necessarie più di due persone a causa delle sue dimensioni e del suo peso. Il mancato rispetto di questa precauzione può causare lesioni personali.
- Allineare i fori sulla staffa a quelli sul retro dell'asciugatrice. Utilizzando un cacciavite, avvitare le 12 viti filettate M4.
- Fissare prima le viti della staffa della lavatrice, poi quelle del kit di installazione a colonna.

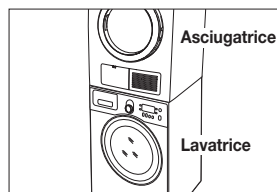

6. Completare l'installazione.



- Per completare l'installazione della lavatrice, vedere le istruzioni di installazione della lavatrice.
- Per completare l'installazione dell'asciugatrice, vedere le istruzioni di installazione dell'asciugatrice.
- Spostare in posizione la colonna lavatrice-asciugatrice prestando la massima attenzione. Usare dei feltri o altri dispositivi di scorrimento per facilitare lo spostamento e proteggere il pavimento. Non spingere l'asciugatrice se montata a colonna sopra la lavatrice. Spingendo l'asciugatrice è possibile schiacciarsi le dita.

COPRIVITE

La testa della vite della porta può essere nascosta utilizzando l'apposito coprivate fornito in dotazione (2 pezzi).

Per nascondere la testa della vite

1. Rimuovere la pellicola protettiva (A) e il rivestimento (B) sul coprivate.

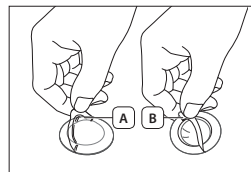

2. Posizionare il coprivate (C) sulla testa della vite.

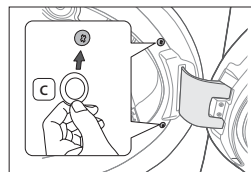

- Il coprivate fornito è specifico per questo scopo.
- Il coprivate è in dotazione solo ai modelli bianchi-colorati.

Istruzioni per l'uso, suggerimenti



Al fine di ridurre i rischi di incendio, scariche elettriche o lesioni personali, leggere le **IMPORTANTI ISTRUZIONI DI SICUREZZA** qui fornite prima di utilizzare l'apparecchio.

Se l'opzione Knitterschutz/Anti-froissement (Senza pieghe) non è stata selezionata, estrarre il bucato subito dopo i cicli di lavaggio e asciugatura. Se il bucato viene lasciato nel cestello potrebbero formarsi pieghe indesiderate.

INTRODUZIONE AL PANNELLO DI CONTROLLO

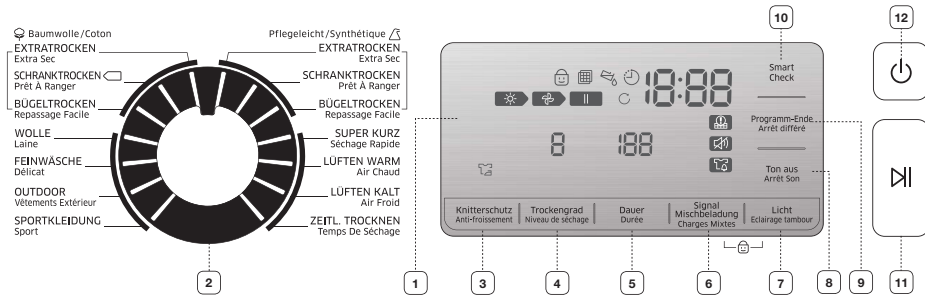

1 Display grafico digitale

Visualizza il tempo rimanente per completare il ciclo di asciugatura, tutte le informazioni sul programma ed eventuali messaggi di errore.

Premendo il tasto **Avvio/Pausa**, il display mostra il tempo rimanente per il programma impostato. Il tempo rimanente può subire variazioni nel corso del programma.

La spia di Asciugatura si accende e rimane accesa fino al termine del programma.

Quando l'asciugatrice entra in fase di raffreddamento, la spia di Raffreddamento si accende. Quando l'asciugatrice entra in fase Knitterschutz/Anti-froissement (Senza pieghe), la spia Knitterschutz/Anti-froissement (Senza pieghe) si accende.

Al termine del programma, sul display comparirà il messaggio "End" (Fine) fino alla pressione del tasto **Avvio/Pausa** o **Power**. Se l'asciugatrice viene messa in pausa nel corso di un programma, le spie lampeggeranno fino alla pressione del tasto **Avvio/Pausa**.

2 Selettore programma

Quando si accende l'asciugatrice, il Programma [Baumwolle/Coton (Cotone)] SCHRANKTROCKEN/Prêt À Ranger (Asciugatura per armadio) è selezionato come predefinito.

Ruotare il Selettore programma per selezionare il ciclo desiderato.

Baumwolle/Coton (Cotone) - Per sporco leggero o medio - lenzuola, tovaglie, intimo, asciugamani, camicie, ecc.

- EXTRATROCKEN/Extra Sec (Asciugatura extra) - Per tessuti pesanti o indumenti che devono essere molto asciutti.
- SCHRANKTROCKEN/Prêt À Ranger (Asciugatura per armadio) - Usare questo programma per asciugare indumenti in cotone, intimo e biancheria (NON indicato per jeans).
- BÜGELTROCKEN/Repassage Facile (Asciugatura per stiratura) - Termina il ciclo di asciugatura lasciando i capi leggermente umidi per facilitarne la stiratura.

Pflegeleicht/Synthétique (Sintetici) - Per sporco leggero o medio - pantaloni, camicie, ecc., in poliestere (diolen, trevira), poliammide (perlon, nylon) o altri tessuti simili.

- EXTRATROCKEN/Extra Sec (Asciugatura extra) - Per tessuti pesanti o indumenti che devono essere molto asciutti.
- SCHRANKTROCKEN/Prêt À Ranger (Asciugatura per armadio) - Usare questo programma per asciugare camicie, lenzuola e tovaglie. (NON indicato per jeans).
- BÜGELTROCKEN/Repassage Facile (Asciugatura per stiratura) - Termina il ciclo di asciugatura lasciando i capi leggermente umidi per facilitarne la stiratura.













Istruzioni per l'uso, suggerimenti

	<p>SUPER KURZ/Séchage Rapide (Asciugatura rapida) - Il tempo di asciugatura è automaticamente impostato a 60 min.</p> <p>LÜFTEN WARM/Air Chaud (Aria calda) - Per indumenti di piccole dimensioni, bucato pre-asciugato e tessuti normali usando un ciclo di 30 minuti.</p> <p>LÜFTEN KALT/Air Froid (Aria fredda) - Per tutti i tessuti che necessitano di una centrifuga senza riscaldamento.</p> <p>ZEITL. TROCKNEN/Temps De Séchage (Asciugatura a tempo) - Asciugatura a tempo permette di selezionare il tempo di asciugatura desiderato.</p> <p>Ruotare il selettore programmi fino a selezionare Asciugatura a tempo, quindi premere il tasto Dauer/Durée (Ora) per impostare il tempo di asciugatura. Premere ripetutamente il tasto Dauer/Durée (Ora) per scorrere le impostazioni di tempo.</p> <p>Il tempo di asciugatura cambia di 30 minuti in 30 minuti in questa sequenza: (predefinito) 90 min → 120 min → 150 min → 30 min → 60 min → 90 min.</p> <p>Se dopo l'asciugatura del bucato con il normale ciclo di asciugatura ad aria i capi sono ancora leggermente umidi, è possibile estendere il tempo di asciugatura utilizzando il programma ZEITL. TROCKNEN/Temps De Séchage (Asciugatura a tempo).</p> <p>Se dopo l'asciugatura del bucato con un ciclo di asciugatura i capi sono ancora leggermente umidi, è possibile estendere il tempo di asciugatura utilizzando il programma ZEITL. TROCKNEN/Temps De Séchage (Asciugatura a tempo).</p> <p>WOLLE/Laine (Lana) - Solo per lana lavabile in lavatrice e asciugabile meccanicamente.</p> <p> Per ottenere i migliori risultati di asciugatura, rivoltare i capi prima di asciugarli. Sovraccaricando l'asciugatrice i risultati non saranno ottimali. Per il carico massimo di ogni programma di asciugatura, vedere la Tabella programmi riportata in appendice.</p> <p>FEINWÄSCHE/Délicat (Ultra delicati) - Il programma Delicati è studiato per la biancheria intima.</p> <p>OUTDOOR/Vêtements Extérieur (Outdoor) - Per capi impermeabili quali abbigliamento da montagna, da sci e sportivo. I tessuti possono includere finiture e fibre tecniche come spandex, stretch e microfibra. Si consiglia di utilizzare questo ciclo di asciugatura dopo aver lavato in lavatrice il bucato con il ciclo Outdoor Care.</p> <p>SPORTKLEIDUNG/Sport (Sportswear) - Per abbigliamento sportivo leggero, ad esempio tute da ginnastica.</p>
3	<p>Tasto Senza pieghe</p> <p>Per ridurre la formazione di pieghe, il ciclo Senza pieghe si attiva per 120 minuti al termine del programma applicando una centrifugazione intermittente dei capi senza aria calda. Premere il tasto Knitterschutz/Anti-froissement (Senza pieghe) per attivare questa funzione.</p> <p>Selezionando la funzione Senza pieghe la spia sopra il tastierino si illumina. Sui capi asciutti le pieghe non si formano grazie alle rotazioni periodiche del cestello al termine del programma di asciugatura. (Anche dopo la visualizzazione del messaggio "End" (Fine), il cestello ruota in modo intermittente.)</p>
4	<p>Tasto Livello di asciugatura</p> <p>Per selezionare il livello di asciugatura nei programmi Baumwolle/Coton (Cotone), Pflegeleicht/Synthétique (Sintetici), premere il tasto Trockengrad/Niveau de séchage (Livello di asciugatura). Una spia si illumina accanto al livello di asciugatura desiderato.</p> <p>A ogni pressione del tasto Trockengrad/Niveau de séchage (Livello di asciugatura), il livello di asciugatura cambia in questa sequenza:</p> <ol style="list-style-type: none">1: INFERIORE2: NORMALE3: SUPERIORE

5	Tasto Ora	<p>Durante i programmi ZEITL. TROCKNEN/Temps De Séchage (Asciugatura a tempo), LÜFTEN WARM/Air Chaud (Aria calda), LÜFTEN KALT/Air Froid (Aria fredda), il tempo può essere regolato premendo il tasto Dauer/Durée (Ora). 30 min → 60 min → 90 min → 120 min → 150 min (le opzioni da 120 min e 150 min non sono disponibili per i programmi LÜFTEN WARM/Air Chaud (Aria calda) e LÜFTEN KALT/Air Froid (Aria fredda).)</p> <p>Tranne che per i programmi ZEITL. TROCKNEN/Temps De Séchage (Asciugatura a tempo), SUPER KURZ/Séchage Rapide (Asciugatura rapida), LÜFTEN WARM/Air Chaud (Aria calda), LÜFTEN KALT/Air Froid (Aria fredda), la spia dell'impostazione manuale del tempo è spenta poiché il tempo viene determinato dal livello variabile di umidità.</p>
6	Tasto Avviso bucato misto	<p>E' un allarme che informa l'utente quando viene raggiunto il livello medio di asciugatura (asciugato all'80%) in caso di bucati contenenti tessuti e materiali di vario tipo. Se questa condizione viene soddisfatta, il LED Avviso bucato misto lampeggia.</p>
7	Tasto Lampada	<p>Illumina il cestello dell'asciugatrice mentre la macchina è in funzione.</p> <p> Può essere utilizzata sia mentre la macchina è in funzione sia quando è ferma. Se non si spegne la luce del cestello entro 5 minuti dalla sua accensione, si spegnerà automaticamente. Vedere pagina 23 per maggiori dettagli.</p>
8	Tasto Segnale acustico On/Off	<p>La funzione Ton aus/Arrêt Son (Segnale acustico On/Off) può essere selezionata durante tutti i programmi. Selezionando questa funzione vengono disattivati i segnali acustici per tutti i programmi. L'impostazione viene mantenuta anche accendendo o spegnendo ripetutamente l'apparecchio. Vedere pagina 22 per maggiori dettagli.</p>
9	Tasto Fine programmata	<p>Premere questo tasto ripetutamente per scorrere le opzioni Programm-Ende/Arrêt différé (Fine programmata) disponibili. (Da 1 a 19 ore, con incrementi di un'ora.) L'orario visualizzato indica l'ora in cui il programma di asciugatura avrà termine. Vedere pagina 22 per maggiori dettagli.</p>
10	Tasto Smart Check	<p>Questa funzione consente di controllare lo stato dell'asciugatrice attraverso il proprio smartphone. Tenere premuto il tasto Smart Check per 3 secondi per eseguire la funzione Smart Check. Vedere pagina 23 per maggiori dettagli.</p>
11	Tasto Avvio/Pausa	<p>Premere per avviare un ciclo di asciugatura. Se l'asciugatrice è in funzione, premere una volta per metterla in pausa. Premere nuovamente per riavviare il ciclo di asciugatura.</p>
12	Tasto Power	<p>Premere una volta per accendere l'asciugatrice, premere nuovamente per spegnerla. Se l'asciugatrice rimane accesa per oltre 10 minuti senza avere eseguito alcuna selezione, la macchina si spegne automaticamente.</p>

 Se il bucato viene inserito nell'asciugatrice troppo aggrovigliato subito dopo il lavaggio o la centrifuga in lavatrice, l'asciugatura potrebbe non essere ottimale oppure lo sportello potrebbe aprirsi. Si consiglia di districare i capi prima di inserirli nell'asciugatrice.

 Significato delle spie sul display:

	Asciugatura in corso		Scarico acqua di condensa
	Raffreddamento in corso		Sicurezza bambini On/Off
	Arresta		Senza pieghe
	Senza pieghe in corso		Allarme Pulizia filtro scambiatore di calore
	Controllo filtro		Segnale acustico On/Off
	Fine programmata		Avviso bucato misto

Istruzioni per l'uso, suggerimenti

SICUREZZA BAMBINI

Una funzione per impedire che i bambini giochino con l'asciugatrice.

Attivazione/Disattivazione

Per attivare/disattivare la funzione Sicurezza bambini, premere contemporaneamente i tasti **Signal Mischbeladung/Charges Mixtes (Aviso bucatato misto)** e **Licht/Eclairage tambour (Lampada)** per 3 secondi.

All'attivazione di questa funzione sul display apparirà "Sicurezza bambini".



- Al momento dell'accensione sarà disponibile la funzione Sicurezza bambini.
- Una volta impostata la funzione Sicurezza bambini nessun tasto, tranne il tasto **Power**, sarà selezionabile fino alla disattivazione della funzione Sicurezza bambini.
- Se l'asciugatrice viene nuovamente accesa, la funzione Sicurezza bambini rimane attiva.
- Se altri tasti, tranne il tasto **Power**, non rispondono controllare la spia della funzione Sicurezza bambini per vedere se la funzione è attiva.

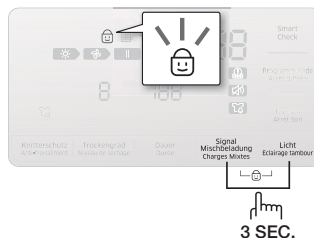

AVVIO RITARDATO

E' possibile impostare la asciugatrice in modo da completare automaticamente il ciclo di lavaggio in un secondo momento, selezionando un ritardo compreso tra 1 e 19 ore (con incrementi di 1 ora). L'orario visualizzato indica l'ora alla quale l'asciugatura verrà terminato.



Le impostazioni del programma Programm-Ende/Arrêt différé (Fine programmata) variano da 1 a 19 ore, a seconda del ciclo impostato.

1. Impostare manualmente o automaticamente l'asciugatrice per il tipo di bucato da asciugare.
2. Premere ripetutamente il tasto **Programm-Ende/Arrêt différé (Fine programmata)** fino a raggiungere il valore desiderato. Se l'orario ritardato è impostato, la funzione "Programm-Ende/Arrêt différé (Fine programmata)" assume lo stato ON.
3. Premere il tasto **Avvio/Pausa**. La spia "Programm-Ende/Arrêt différé (Fine programmata)" si illumina e l'orologio comincia a scorrere fino a raggiungere il tempo impostato.
4. Per disattivare la funzione Programm-Ende/Arrêt différé (Fine programmata), premere il tasto **Power** quindi riaccendere l'asciugatrice.

ATTIVAZIONE/DISATTIVAZIONE AUDIO

La funzione Segnale acustico On/Off può essere selezionata durante tutti i programmi. Selezionando questa funzione vengono disattivati i segnali acustici per tutti i programmi. L'impostazione viene mantenuta anche accendendo o spegnendo ripetutamente l'apparecchio.

Attivazione/Disattivazione

Per attivare o disattivare la funzione Segnale acustico On/Off, premere il tasto **Segnale acustico On/Off**.



SMART CHECK

Questa funzione consente di controllare lo stato dell'asciugatrice attraverso il proprio smartphone.

 La funzione Smart Check è stata ottimizzata per: serie Galaxy e iPhone (potrebbe non essere supportata da alcuni modelli)

Scaricamento dell'applicazione Samsung Smart Washer

Scaricare l'applicazione Samsung Smart Washer sul cellulare da Android market o Apple App store e installarla. E' possibile trovarla facilmente cercando "**Samsung Smart Washer**".

Uso della funzione Smart Check

1. Se si verifica un errore, tenere premuto il tasto **Smart Check** per 3 secondi per eseguire la funzione Smart Check. E' possibile eseguire la funzione Smart Check solo dopo l'accensione dell'asciugatrice. In seguito la funzione si disattiva, quindi premendo il tasto per 3 secondi non si avverte alcun segnale acustico. Premendo il tasto Smart Check per meno di 3 secondi, il comando non viene riconosciuto dall'asciugatrice e viene emesso un segnale acustico di errore.
2. I digit LED sul display ruotano per 2 o 3 secondi e sul display dell'asciugatrice appare il codice Smart Check.



3. Eseguire l'applicazione **Samsung Smart Washer** sullo smartphone e toccare il tasto **Smart Check**.

-  In base alla selezione della lingua, 'Smart Check' può apparire come 'Smart Care'.
4. Con la fotocamera dello smartphone inquadrare il codice Smart Check visualizzato sul display dell'asciugatrice.
 -  Se sul display dell'asciugatrice si riflette la luce di una lampadina, di una lampada a fluorescenza o di una lampada, lo smartphone non riuscirà a riconoscere il codice Smart Check.
 - Se lo smartphone viene tenuto con un'angolazione troppo ampia rispetto al display, potrebbe non riuscire a riconoscere il codice di errore. Per ottenere i migliori risultati, tenere lo smartphone parallelo al display.
5. Se la messa a fuoco è corretta, il codice Smart Check viene riconosciuto automaticamente e sullo smartphone appaiono informazioni dettagliate sullo stato dell'asciugatrice, sull'errore e le relative contromisure da adottare.
6. Se lo smartphone non riesce a riconoscere il codice Smart Check per più di due volte, immettere manualmente nell'applicazione Samsung Smart Washer il codice Smart Check visualizzato sul display dell'asciugatrice.

LUCE INTERNA (SU ALCUNI MODELLI)

Illumina il cestello dell'asciugatrice mentre la macchina è in funzione.

Attivazione e disattivazione

Se si desidera attivare o disattivare la luce interna, premere entrambi i tasti **Licht/Eclairage tambour (Lampada)** contemporaneamente.

 Può essere attivata per tutto il tempo in cui l'apparecchio è acceso. Se non si spegne la luce del cestello entro 5 minuti dalla sua accensione, si spegnerà automaticamente.

Istruzioni per l'uso, suggerimenti

ASCIUGATURA SU GRIGLIA (SU ALCUNI MODELLI)

Installazione della griglia di asciugatura

1. Aprire lo sportello dell'asciugatrice.
2. Posizionare la griglia nel cestello, posizionando il bordo anteriore della griglia sopra il filtro.
3. Posizionare i capi da asciugare nella griglia, lasciando sufficiente spazio tra loro in modo da lasciare circolare l'aria.
4. Chiudere lo sportello dell'asciugatrice.
5. Premere il tasto **Power**.
6. Selezionare l'opzione ZEITL. TROCKNEN/Temps De Séchage (Asciugatura a tempo) usando il selettore programma, quindi premere il tasto **Dauer/Durée (Ora)**.

-  • E' possibile impostare un tempo di asciugatura fino a 150 minuti. Selezionare il tempo in base al livello di umidità e al peso dei capi. Potrebbe essere necessario azzerare il timer se l'asciugatura dovesse richiedere più tempo. (Quando si asciuga il bucato usando la griglia, si consiglia di selezionare il programma ZEITL. TROCKNEN/Temps De Séchage (Asciugatura a tempo).)

7. Premere il tasto **Avvio/Pausa**.

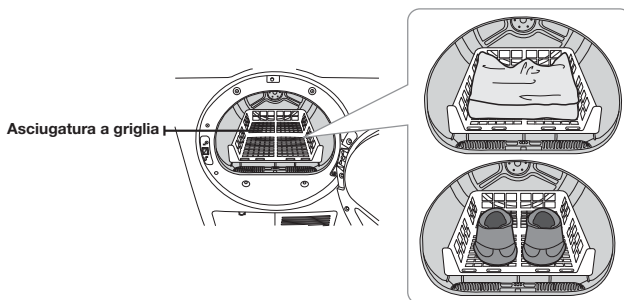

CAPI SUGGERITI	NOTE (MAX 1,5 kg)
Maglioni lavabili (ricomporli e stenderli sulla griglia)	
Peluche (imbottitura in cotone o poliestere)	Durante l'asciugatura su griglia, piegare e riporre i capi sul supporto in modo da impedire la formazione di pieghe.
Peluche (schiuma o gommapiuma)	
Cuscini in gommapiuma	
Scarpe da ginnastica	Per asciugare le scarpe sportive, riporle sulla griglia con le soles rivolte verso il basso.

 **AVVERTENZA** L'asciugatura di oggetti in schiuma, plastica o gomma può danneggiare gli articoli e causare un rischio di incendio.

 **ATTENZIONE** Dal momento che l'asciugatura delle scarpe può causare danni, usare il programma Asciugatura su griglia per asciugare le scarpe.

CARICARE L'ASCIUGATRICE IN MODO CORRETTO

- Inserire un solo tipo di carico per volta all'interno dell'asciugatrice.
- Carichi misti composti da tessuti pesanti e leggeri non consentono un'asciugatura dei capi omogenea; ciò significa che i tessuti leggeri risulteranno asciutti mentre i tessuti pesanti saranno ancora umidi al termine dell'asciugatura.
- Aggiungere uno o più capi simili nell'asciugatrice se è necessario asciugare solo uno o due articoli. Ciò migliora il funzionamento della centrifuga e l'efficienza dell'asciugatura.
- Il sovraccarico del cestello impedisce il corretto funzionamento della centrifuga, portando a risultati non uniformi così come a una formazione eccessiva di pieghe.
- Inserire il bucato appropriatamente centrifugato in lavatrice.
- Non asciugare capi non lavati
- Non asciugare indumenti che sono stati a contatto con olio, alcool, petrolio ecc.

INTRODUZIONE

1. Caricare l'asciugatrice senza comprimere i capi – NON sovraccaricarla.
 2. Chiudere lo sportello.
 3. Selezionare il ciclo di lavaggio appropriato e le opzioni per il carico.
 4. Premere il tasto **Avvio/Pausa**.
 5. La spia di asciugatura si illumina.
 6. Sul display comparirà il tempo di asciugatura stimato.
Il tempo rimanente può variare durante il ciclo di asciugatura.
-  • Al termine del programma sul display compare il messaggio "End" (Fine).
- La pressione del tasto Power annulla il programma e arresta l'asciugatrice.
 - Le spie delle funzioni Asciugatura, Raffreddamento e Knitterschutz/Anti-froissement (Senza pieghe) si illuminano durante le rispettive fasi del programma.

manutenzione e pulizia



AVVERTENZA

Non pulire l'asciugatrice spruzzandovi direttamente sopra acqua. Non usare benzene, diluenti, alcol o acetone per la pulizia dell'apparecchio.

- Il mancato rispetto di questa precauzione può causare scolorimento, deformazione, danni, scosse elettriche o incendio.



AVVERTENZA

Durante la pulizia del prodotto, scollegare il cavo di alimentazione dalla presa di corrente.



Durante il ciclo di asciugatura, sul pannello di controllo o sullo sportello può accumularsi umidità.

PULIRE IL FILTRO

- Dopo ogni carico.
- Per ridurre il tempo di asciugatura.
- Per una maggiore efficienza energetica.



Non azionare l'asciugatrice se il filtro non è installato.



ATTENZIONE

Vi è il pericolo di rovinare il bucato attivando l'asciugatrice senza filtro.

PULIRE LO SCAMBIATORE DI CALORE

Poiché la superficie dello scambiatore di calore è tagliente, pulirla con una spazzola morbida o con un aspirapolvere. (Si consiglia di pulirla almeno una volta al mese.)



ATTENZIONE

Non toccare lo scambiatore di calore con le mani. Rischio di lesioni.

PANNELLO DI CONTROLLO

Pulire con un panno morbido leggermente inumidito. Non utilizzare sostanze abrasive.

Non spruzzare prodotti per la pulizia direttamente sul pannello.

Alcuni prodotti di pre-trattamento e smacchiatura possono danneggiare il pannello di controllo e le finiture dell'apparecchiatura.

Applicare tali prodotti lontano dall'asciugatrice e pulire eventuali fuoriuscite o spruzzi immediatamente.

CESTELLO IN ACCIAIO INOSSIDABILE

Per pulire il cestello in acciaio inossidabile, usare un panno umido con un detergente leggero non abrasivo idoneo per le superfici in acciaio inossidabile.

Rimuovere i residui di detersivo e asciugare con un panno pulito.

ESTERNO DELL'ASCIUGATRICE

La finitura dell'asciugatrice è altamente lucida. Pulire con un panno morbido leggermente inumidito. Non usare sostanze abrasive. Proteggere la superficie da oggetti appuntiti che potrebbero graffiare o danneggiare la finitura.

Non appoggiare oggetti pesanti o appuntiti o una confezione di detersivo sull'asciugatrice. Tenerli nel contenitore originario o in un contenitore separato.

SCARICO DELL'ACQUA DI CONDENZA (☹)

1. Tirare in avanti il serbatoio dell'acqua per estrarlo.



Nel rimuovere il serbatoio dell'acqua, tenerlo con entrambe le mani dal momento che è pesante; inoltre, non riempire d'acqua il serbatoio. In caso contrario vi è il rischio di lesioni ai polsi.



2. Rimuovere l'acqua di condensa dal serbatoio.
 - Rimuovere l'acqua di condensa dal serbatoio dopo ogni ciclo di asciugatura.



Poiché l'acqua di condensa potrebbe fuoriuscire se non si svuota il serbatoio, dopo ogni ciclo di asciugatura scaricarla.



Vuotando il serbatoio dell'acqua di condensa e premendo il tasto Start, la spia Serbatoio acqua pieno (☹) sul pannello LED si spegne.

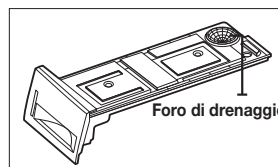

PULIZIA DEL FILTRO (☼)

1. Aprire lo sportello ed estrarre il filtro tirandolo verso l'alto.

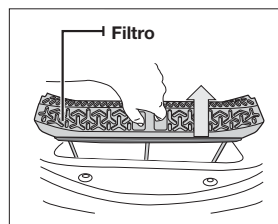

2. Aprire e pulire il filtro.
 - Pulire il filtro al termine dell'asciugatura.

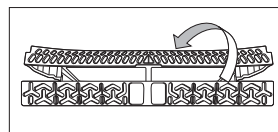

• Poiché le prestazioni di asciugatura possono risultare compromesse e può insorgere un rischio d'incendio se non si pulisce il filtro come indicato, eseguire la pulizia del filtro secondo l'intervallo di tempo specificato.

• Poiché le prestazioni di asciugatura possono risultare compromesse e può insorgere un rischio d'incendio utilizzando un filtro rotto o danneggiato, sostituire il filtro.

• Pulire il filtro dopo ogni operazione di asciugatura.



• Se la superficie del filtro è bagnata, utilizzare il filtro solo dopo averlo asciugato completamente.

manutenzione e pulizia

PULIZIA DEL FILTRO DELLO SCAMBIATORE DI CALORE ()

1. Aprire il coperchio dello scomparto del condensatore.

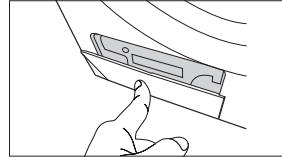

2. Sbloccare l'elemento di fissaggio.



3. Rimuovere il filtro dello scambiatore di calore

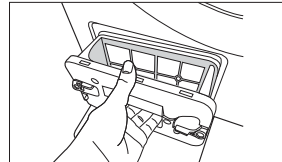

4. Se il filtro dello scambiatore di calore non viene pulito regolarmente, una spia si accende o lampeggia. In questo caso, controllare il filtro dello scambiatore di calore e pulirlo da eventuali lanicci.



- Rimuovere la spugna dal filtro e pulirla sotto acqua corrente. Rimuovere la polvere dal retino con una spazzola morbida. Dopo la pulizia in acqua, asciugare completamente il filtro dello scambiatore di calore prima di inserirlo nuovamente in posizione.

- Pulire il filtro dello scambiatore di calore ogni 2 cicli completi.
- Quando la spia si accende o lampeggia, controllare lo scambiatore di calore e pulirlo per garantire che il filtro non sia intasato dal laniccio.

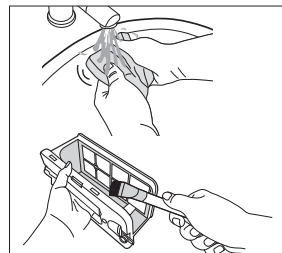

5. Pulirlo con una spazzola morbida o con un aspirapolvere. (Si consiglia di pulirlo almeno una volta al mese.)



- Non toccare lo scambiatore di calore con le mani. Rischio di lesioni.

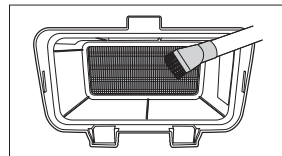

- Nel rimontare il filtro dello scambiatore di calore dopo la pulizia, verificare che l'elemento di fissaggio sia in posizione di blocco.

suggerimenti per lavaggi speciali

SUGGERIMENTI PER LAVAGGI SPECIALI

Seguire le indicazioni riportate sull'etichetta o le istruzioni del produttore per l'asciugatura di capi speciali. Se le istruzioni sull'etichetta non sono disponibili, usare le seguenti informazioni come guida.

Copriletti e trapunte	<ul style="list-style-type: none">• Seguire le istruzioni riportate sulle etichette oppure asciugare utilizzando il programma Cotone (Asciugatura per armadio ☐) e Alta temperatura.• Accertarsi che i capi siano completamente asciutti prima di riporli o usarli.• Potrebbe risultare necessario stenderli per ottenere un'asciugatura uniforme.
Coperte	<ul style="list-style-type: none">• Utilizzare il programma Cotone (Asciugatura per armadio ☐) e asciugare una sola coperta per volta per ottenere un'asciugatura ottimale.• Accertarsi che i capi siano completamente asciutti prima di riporli o usarli.
Pannolini in tessuto	<ul style="list-style-type: none">• Utilizzare il programma Cotone (Asciugatura per armadio ☐) e Alta temperatura per pannolini morbidi e soffici.
Capi in piuma d'oca (giacconi, sacco a pelo, piumini, ecc.)	<ul style="list-style-type: none">• Utilizzare il programma Cotone (Asciugatura per armadio ☐) e Bassa temperatura.• Aggiungendo un paio di asciugamani asciutti è possibile ridurre il tempo di asciugatura e assorbire l'umidità.
Gommapiuma (tappetini, peluche, spalline, ecc.)	<ul style="list-style-type: none">• NON asciugare a caldo. Utilizzare il programma Aria fredda (senza riscaldamento).• ATTENZIONE – L'asciugatura di un articolo in gommapiuma può danneggiare l'articolo o causare un rischio di incendio.
Cuscini	<ul style="list-style-type: none">• Utilizzare il programma Cotone (Asciugatura per armadio ☐).• Aggiungere un paio di asciugamani asciutti per facilitare l'azione della centrifuga e per rendere il carico più soffice.• NON asciugare nell'asciugatrice cuscini in gommapiuma o capoc. Utilizzare il programma Aria fredda.
Plastica (tende da doccia, coperture per mobili da esterno, ecc.)	<ul style="list-style-type: none">• Utilizzare il programma Aria fredda o Asciugatura a tempo e Bassa temperatura in base alle istruzioni riportate sull'etichetta.

DA EVITARE:

- Articoli in fibra di vetro (tende, drappaggi, ecc.).
- Capi in lana, a meno che non sia specificamente indicato sull'etichetta.
- Verdure o articoli intrisi di olio da cucina.

risoluzione dei problemi

VERIFICARE I SEGUENTI PUNTI SE LA ASCIUGATRICE...

PROBLEMA	SOLUZIONE
Non funziona.	<ul style="list-style-type: none">• Verificare che lo sportello sia completamente chiuso.• Verificare che la spina del cavo di alimentazione sia inserita in una presa elettrica funzionante.• Controllare il salvavita o i fusibili.• Premere nuovamente il tasto Avvio/Pausa se lo sportello è stato aperto durante il programma.• Rimuovere l'acqua di condensa dal serbatoio.• Pulire il filtro.
Non riscalda l'aria.	<ul style="list-style-type: none">• Controllare il salvavita o i fusibili.• Selezionare una impostazione di temperatura diversa da Aria fredda.• Controllare il filtro e il filtro dello scambiatore di calore e, se necessario, pulirli.• L'asciugatrice potrebbe essere stata spostata durante la fase di raffreddamento.
Non asciuga.	<ul style="list-style-type: none">• Controllare tutti i punti sopra indicati, inoltre...• Non sovraccaricare. 1 carico di lavaggio = 1 carico di asciugatura.• Separare i capi pesanti da quelli leggeri.• I capi grandi e ingombranti come le coperte o le trapunte possono necessitare di essere riposizionati per garantirne un'asciugatura uniforme.• Controllare che l'asciugatrice scarichi l'acqua di condensa correttamente in modo da garantire una corretta asciugatura.• Il carico potrebbe essere insufficiente per un' appropriata azione centrifuga. Aggiungere alcuni asciugamani.• Pulire il filtro.• Pulire il filtro dello scambiatore di calore.
L'asciugatrice è rumorosa.	<ul style="list-style-type: none">• Verificare l'eventuale presenza di monete, bottoni, chiodi e altri piccoli oggetti nel carico di bucato da asciugare. Nel caso, rimuoverli.• Verificare che l'asciugatrice sia correttamente livellata, come descritto nelle istruzioni di installazione.• E' normale che l'asciugatrice generi rumore a causa dell'elevata velocità dell'aria all'interno dell'asciugatrice e della ventola.
Asciuga in modo non uniforme.	<ul style="list-style-type: none">• Cuciture, tasche e altre aree pesanti simili potrebbero non essere completamente asciutte quando il resto del carico ha raggiunto il grado di asciugatura selezionato. Ciò è normale. Se necessario, selezionare l'impostazione Asciugatura extra.• Se un capo pesante viene asciugato insieme a un carico leggero, ad esempio un asciugamano insieme a delle lenzuola, è possibile che il capo pesante non sarà completamente asciutto quando il resto del carico avrà raggiunto il punto di asciugatura impostato. Separare i capi pesanti da quelli leggeri per ottenere i migliori risultati di asciugatura.
Emette odore.	<ul style="list-style-type: none">• Gli odori domestici quali pitture, lacche, detersivi forti, ecc. possono penetrare nell'asciugatrice insieme all'aria dell'ambiente. Ciò è normale, poiché l'asciugatrice aspira l'aria dalla stanza, la riscalda, la spinge attraverso il cestello e la scarica all'esterno.• Se nel locale sono presenti tali odori, aerare completamente l'ambiente prima di usare l'asciugatrice.

PROBLEMA	SOLUZIONE
Si spegne prima che il carico sia completamente asciutto	<ul style="list-style-type: none"> • Il carico dell'asciugatrice è troppo esiguo. Aggiungere altri capi o alcuni asciugamani e riavviare il programma. • Il carico dell'asciugatrice è troppo grande. Rimuovere alcuni capi e riavviare il programma.
Pelucchi sugli indumenti	<ul style="list-style-type: none"> • Verificare che il filtro sia pulito prima di ogni ciclo di asciugatura. Con alcuni carichi che producono molti residui di tessuto, potrebbe risultare necessario pulire il filtro durante il ciclo di asciugatura. • Alcuni tessuti rilasciano residui (ad esempio, un asciugamano in spugna di cotone bianco) pertanto devono essere asciugati separatamente dagli indumenti che trattengono tali residui (ad esempio pantaloni neri in lino) • Dividere carichi molto grandi in carichi più piccoli • Controllare il contenuto delle tasche prima di attivare il programma di asciugatura.
Gli indumenti presentano ancora pieghe al termine del programma Senza pieghe	<ul style="list-style-type: none"> • Piccoli carichi da 1 a 4 indumenti sono ottimali. • Inserire un minore numero di indumenti nell'asciugatrice. Caricare indumenti di tipo simile.
Sugli indumenti permane odore al termine del programma Aria fredda.	<ul style="list-style-type: none"> • I tessuti con forti odori devono essere lavati.

risoluzione dei problemi

CODICI INFORMATIVI

I codici informativi vengono visualizzati per aiutare l'utente a comprendere il verificarsi di eventuali eventi.

ERRORI VISUALIZZATI A DISPLAY	SIGNIFICATO	SOLUZIONE
tE	Errore sensore temperatura aria	Pulire il filtro o lo scambiatore di calore. Se il problema persiste, contattare l'assistenza clienti.
tE5	Errore sensore temperatura compressore	Dopo 2-3 minuti di attesa, accendere e avviare il processo dall'inizio.
dE	Attivare l'asciugatrice con lo sportello aperto	Chiudere lo sportello e riavviare l'apparecchio. Se il problema persiste, contattare l'assistenza tecnica.
HE	Surriscaldamento compressore	Contattare l'assistenza
9E2	Si verifica quando viene rilevata una bassa tensione.	Controllare che il cavo di alimentazione sia correttamente collegato a una presa di corrente. Se il problema persiste, contattare l'assistenza tecnica.
5E	Il serbatoio dell'acqua di condensa è pieno. La pompa di drenaggio non funziona.	Svuotare il recipiente dell'acqua, riaccendere e avviare il processo dall'inizio. Se il problema persiste, contattare l'assistenza clienti.



































Se viene visualizzato un codice non riportato in questa tabella, o la soluzione suggerita non risolve il problema, chiamare il Centro di assistenza autorizzato Samsung o il Rivenditore di zona.

Non far disassemblare o riparare il prodotto da personale non autorizzato.

appendice

TABELLA TESSUTI

I seguenti simboli forniscono alcune istruzioni per la cura dei capi. Le etichette per la cura dei tessuti comprendono i simboli per l'asciugatura, il candeggio, l'asciugatura, lo stiro o la pulizia a secco laddove necessario. L'uso dei simboli garantisce coerenza tra i diversi produttori di articoli locali e di importazione. Seguire le istruzioni di lavaggio riportate sulle etichette per massimizzare la durata degli indumenti e ridurre i problemi di lavaggio.

Programmi di lavaggio		Istruzioni speciali		Simboli di avvertenza per il lavaggio	
	Normale		Asciugare appeso		Non lavare
	Stiratura permanente / Prevenzione pieghe / Controllo pieghe		Asciugare senza stirare		Non strizzare
	Delicati		Asciugare in piano		Non candeggiare
	A Mano	Impostazione del calore			Non asciugare in tumbler
Temperatura acqua**			Alta		Non applicare vapore (con il ferro da stiro)
	Calda		Media		Non stirare
	Tiepida		Bassa	Lavare a secco	
	Fredda		Qualsiasi temperatura		Lavare a secco
Candeggiare			Non riscaldare/Non usare aria		Non lavare a secco
	Qualsiasi agente sbiancante (se necessario)	Temperatura ferro da stiro, asciugatura o vapore			Asciugare appeso
	Solo ossigeno senza cloro (cura dei colori) Candeggiare (se necessario)		Alta		Asciugare senza stirare
	Programma di asciugatura		Media		Asciugare in piano
Normale			Bassa		
	Stiratura permanente / Prevenzione pieghe / Controllo pieghe				
	Delicati				

** I simboli con i punti rappresentano le temperature corrette dell'acqua di lavaggio per vari capi. La gamma delle temperature per l'acqua Calda varia tra i 41 e i 52 °C, per quella Tiepida tra i 29 e i 41 °C e per quella Fredda tra i 16 e i 29 °C. (La temperatura dell'acqua di lavaggio deve essere minimo di 16 °C per l'attivazione del detersivo e per una pulizia efficace.)

appendice

PROTEZIONE DELL'AMBIENTE

Questa apparecchiatura è stata costruita con materiali riciclabili. Per smaltire l'apparecchiatura, osservare le normative locali relative allo smaltimento dei rifiuti. Tagliare il cavo di alimentazione, in modo che l'apparecchiatura non possa più essere collegata a una fonte di alimentazione. Rimuovere lo sportello in modo che animali e bambini non possano rimanere intrappolati all'interno dell'apparecchio.

DICHIARAZIONE DI CONFORMITÀ

Questa apparecchiatura è conforme agli standard europei, alla normativa CE 93/68 e allo Standard EN 60335.

SPECIFICHE

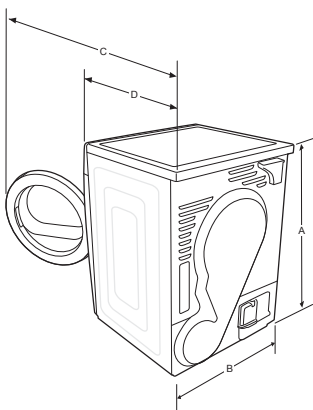

TIPO		ASCIUGATRICE A CARICA FRONTALE	
DIMENSIONI	A. Altezza	85,0 cm	
	B. Larghezza	60,0 cm	
	C. Profondità a sportello aperto a 90°	115,7 cm	
	D. Profondità	60,0 cm	
PESO		52 kg	
REQUISITI ELETTRICI		220-240 V / 50 Hz	950 - 1100 W
TEMPERATURE CONSENTITE		5 ~ 35 °C	

TABELLA PROGRAMMI

(● opzione utente)

Programma		Carico max (kg) (A secco)		Livello di asciugatura	Senza pieghe	Avviso bucato misto	Lampada	Segnale acustico On/Off	Fine programmata
		Serie DV9	Serie DV8						
Cotone	Asciugatura extra	9	8	●	●	●	●	●	●
	Asciugatura per armadio <input type="checkbox"/>			●	●	●	●	●	●
	Asciugatura per stiratura			●	●	-	●	●	●
Sintetici	Asciugatura extra	4,5	4	●	●	●	●	●	●
	Asciugatura per armadio			●	●	●	●	●	●
	Asciugatura per stiratura			●	●	-	●	●	●
Lana		2	2	-	●	-	●	●	●
Ultra delicati		1,5	1,5	-	●	-	●	●	●
Outdoor		2	2	-	●	-	●	●	●
Sportswear		2	2	-	●	-	●	●	●
Asciugatura rapida		1	1	-	●	-	●	●	●
Aria calda		-	-	-	●	-	●	●	●
Aria fredda		-	-	-	●	-	●	●	●
Asciugatura a tempo		-	-	-	●	-	●	●	●

* 9 : Serie DV9 (9 kg)

* 8 : Serie DV8 (8 kg)

DATI SUL CONSUMO

Modello	Programma	Carico (kg)*	Energia (kWh)	Durata max. (Minuti)
Serie DV9	Programma cotone per armadio **	9	2,20	190
		4,5	1,12	120
	Programma cotone per stiratura **	9	1,70	155
		Programma sintetici per armadio	4,5	0,85
Serie DV8	Programma cotone per armadio **	8	1,98	170
		4	1,04	110
	Programma cotone per stiratura **	8	1,54	140
		Programma sintetici per armadio	4	0,78

1. * : Peso del bucato

** : Programma di prova EN 61121:2013

2. Tutti i dati senza una "stella" sono stati calcolati in base a EN 61121:2013

I dati sul consumo variano dai valori nominali indicati sopra in base alla dimensione del carico, al tipo di tessuto, ai livelli di umidità residua dopo la centrifuga, alle fluttuazioni dell'energia elettrica e a qualsiasi altra opzione selezionata.

appendice

SCHEDA ASCIUGATRICI PER USO DOMESTICO

Scheda tecnica asciugatrici per uso domestico

Come riportato in dettaglio nel regolamento UE N. 392/2012

Samsung				
Nome modello		Serie DV9	Serie DV8	
Capacità	kg	9	8	
Tipo		Condensatore	Condensatore	
Efficienza energetica				
Da A+++ (più efficiente) a D (meno efficiente)		A++	A++	
Consumo energetico				
Consumo annuo di energia (AE_C) ¹⁾		kWh/anno	258.0	235.0
Rilevatore automatico asciugatura			Si	Si
Consumo di energia (E_dry) del programma cotone standard a pieno carico		kWh	2.20	1.98
Consumo di energia (E_dry,1/2) del programma cotone standard a carico parziale		kWh	1.12	1.04
modo spento e left-on				
Consumo energetico in modo spento (P_o) a pieno carico		W	0.50	0.50
Consumo energetico in modo left-on (P_l) a pieno carico		W	5.00	5.00
Durata del modo left-on		min	10	10
Programmi ai quali si riferiscono le informazioni riportate sull'etichetta e sulla Scheda ²⁾		Cotone + Asciugatura per armadio + (Senza pieghe off)		
durata del programma standard				
Durata ponderata del programma cotone standard a pieno carico e a carico parziale		min	150	136
Durata del programma (T_dry) cotone standard a pieno carico		min	190	170
Durata del programma (T_dry,1/2) cotone standard a carico parziale		min	120	110
classe di efficienza di condensazione				
Da A (efficienza massima) a G (efficienza minima)			B	B
Efficienza di condensazione media a pieno carico		%	81	81
Efficienza di condensazione media a carico parziale		%	81	81
Efficienza di condensazione ponderata		%	81	81
Emissioni di rumore aereo				
Asciugatura a pieno carico		dB (A) re 1 pW	65	65
A incasso			No	No
Dimensioni				
Dimensioni dell'unità	Altezza	mm	850	
	Larghezza	mm	598	
	Profondità	mm	645	
Peso netto		kg	52	
Collegamento elettrico				
Tensione		V	220-240	220-240
Consumo elettrico		W	950-1100	950-1100
Corrente		A	5	5
Frequenza		Hz	50	50
Nome azienda		Samsung Electronics Co., Ltd.		

1. Consumo annuo di energia calcolato su 9 kg 258 kWh (8 kg 235 kWh), basato su 160 cicli di asciugatura del programma standard per tessuti di cotone a pieno carico e a carico parziale e consumo dei modi a basso consumo energetico. Il consumo effettivo per ciclo dipende dalle modalità di utilizzo dell'apparecchio.
2. l'indicazione che il programma 'standard per tessuti in cotone' usato a pieno carico e a carico parziale è il programma di asciugatura standard cui si riferiscono l'etichetta e la scheda prodotto, che tale programma è atto ad asciugare biancheria di cotone normalmente bagnata e che è il programma più efficiente in termini di consumo energetico per il cotone. I dati sul consumo variano dai valori nominali indicati sopra in base alla dimensione del carico, al tipo di tessuto, ai livelli di umidità residua dopo la centrifuga, alle fluttuazioni nell'erogazione di elettricità e a qualsiasi altra opzione selezionata.

nota

nota



DOMANDE O COMMENTI?

Nazione	CHIAMARE IL NUMERO	O VISITARE IL SITO WEB
SWITZERLAND	0800 726 78 64 (0800-SAMSUNG)	www.samsung.com/ch/support (German) www.samsung.com/ch_fr/support (French)



DC68-03407D-02