



LCD TV

Bedienungsanleitung

MODELL: RZ-23LZ25***
RZ-23LZ55***
RZ-26LZ55***
RZ-32LZ55***



Lesen Sie das Information Manual (Sicherheitshandbuch), bevor Sie dieses Handbuch lesen und Ihr Gerät in Betrieb nehmen.

Bewahren Sie die Anleitung für spätere Fragen sorgfältig auf. Tragen Sie Modell- und Seriennummer des Gerätes hier ein. Sie finden die Angaben auf dem Typenschild an der Rückwand des Gerätes. Teilen Sie Ihrem Kundendienst die Nummern mit, wenn Sie Hilfe benötigen.

Inhaltsverzeichnis

Inbetriebnahme	3
Lage und Funktion der Bedienungselemente	5
Fernbedienung	
Einlegen der Batterien / Front-/Seitenpanel / Rückseite	
Grundfunktionen	10
Ein- und Ausschalten / Programmwahl	
Lautstärkeeinstellung / Schnellansicht	
Stummschaltung	
Einstellen der Menüsprache	
Bildschirmmenüs	11
Menüauswahl	
Programmieren der Fernsender	12
Automatische Programmierung	
Manuelle Programmierung	
Senderliste ordnen	
Meine Programme	
Senderliste aufrufen	
Bildeinstellungen	17
PSM (Picture Status Memory-Bild Status Speicher)	
Bildeinstellungen	
Bildformat	
Klangeinstellungen	19
SSM (Sound Status Memory-Klangmuster einstellen)	
Klangeinstellungen / Stereo/Zweikanalton	
NICAM-Empfang / Tonwiedergabe einstellen	
ZEIT-Menü	21
Zeit / Ausschalt/Einschal-Timer	
Auto-aus / Automatische Abschaltzeit (Sleep-Timer)	
Weitere Funktionen	23
TV-, AV- und PC-Modus	
Auto AV-Schaltung / Geräte-Verriegelung (Kindersicherung)	
Videotext	25
Ein- und Ausschalten	
SIMPLE Text / TOP-Text	
FASTEXT-Modus / Spezielle Videotext-Funktionen	
Anschließen externer Geräte	28
Antennenanschluss	
Euro-Scart-Anschlüsse (VCR)	
S-Video-/Audio-Eingangsbuchsen (S-Video)	
Euro-Scart-Anschlüsse (DVD)	
DVD-Eingangsbuchse(RZ-23LZ55***/RZ-26LZ55***/RZ-32LZ55***)	
Audio-/Video-Eingangsbuchsen (nur RZ-23LZ25***)	
PC anschließen	30
PC-Eingangsbuchse	
PC-Eingangsbuchse (nur DVI-Analog-Modus)	
Externe Steuergeräte-Einrichtung; RS-232C	32
Checkliste zur Fehlerbehebung	36
Sichere Anbringung des Produkts an der Wand	38

Inbetriebnahme

Warnhinweis

Zum Schutz vor Feuer oder elektrischem Schlag darf das Gerät weder Regen noch Feuchtigkeit ausgesetzt werden. Achten Sie darauf, dass der Active Matrix LCD-Bildschirm nicht mit harten Objekten/Putzmitteln usw. behandelt, abgerieben oder angestoßen wird, da der Bildschirm zerkratzt, zerbrochen oder auf andere Weise dauerhaft beschädigt werden kann.

Reparaturen

Entfernen Sie niemals selbst die Rückwand des Gerätes, da Sie sonst Hochspannung und anderen Gefahrenquellen ausgesetzt sind. Wenn das Gerät nicht ordnungsgemäß funktioniert, ziehen Sie den Netzstecker ab, und verständigen Sie Ihren Kundendienst.

Aufstellungsort

Platzieren Sie Ihr Gerät so, dass kein grelles Licht oder Sonnenlicht direkt auf den Bildschirm fällt. Achten Sie darauf, das Gerät vor Vibrationen, Feuchtigkeit, Staub und Wärme geschützt aufzustellen. Das Gerät sollte außerdem an einem gut durchlüfteten Ort positioniert werden. Die Lüftungsschlitze an der Rückseite des Geräts dürfen nicht verdeckt sein. Wenn Sie das TV-Gerät an einer Wand montieren möchten, befestigen Sie die VESA-Standardmontageplatte (optionales Zubehör) an der Rückseite des Geräts. Wenn Sie das Gerät mit einer Wandhalterungsklammer (optionales Zubehör) montieren, befestigen Sie es sorgfältig, um ein Herunterfallen zu verhindern.

Reinigung

Ziehen Sie den Stecker ab, bevor Sie mit der Reinigung des LCD-Bildschirms beginnen. Entstauben Sie den Bildschirm und das Gehäuse mit einem weichen, sauberen Tuch. Wenn der Bildschirm zusätzlicher Reinigung bedarf, verwenden Sie ein sauberes, angefeuchtetes Tuch. Verwenden Sie niemals Flüssigreiniger oder Reinigungssprays.

Entsorgung

Die Fluoreszenzlampe in diesem Gerät enthält eine kleine Menge Quecksilber. Entsorgen Sie das Gerät nicht mit dem normalen Hausmüll. Die Entsorgung dieses Produkts muss im Einklang mit den örtlichen Vorschriften erfolgen.

Inbetriebnahme

Anschluss des Fernsehgeräts

- 1 Ziehen Sie die hintere Abdeckung zu sich heran, drücken Sie gleichzeitig auf die beiden Laschen und heben Sie die Abdeckung dann an.
- 2 Schließen Sie das Antennenkabel an der Buchse auf der Rückseite des Geräts an, die mit "75 Ω" gekennzeichnet ist. Für optimalen Empfang sollte eine Außenantenne verwendet werden.
- 3 Weitere Hinweise zum Anschluss von zusätzlichen Geräten erhalten Sie im Abschnitt **Anschließen externer Geräte**.
- 4 Schließen Sie das Stromkabel an.
- 5 Bringen Sie die hintere Abdeckung wieder an.

Hinweis: Diese Darstellung könnte sich leicht von dem Aussehen Ihres Geräts unterscheiden.

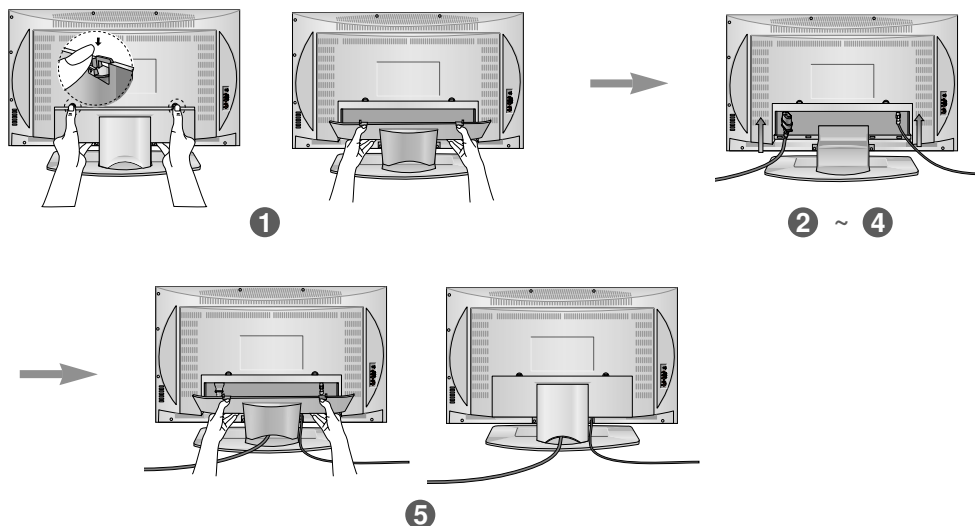

Ausrichtung des Displays

Der Bildschirm kann für maximalen Komfort auf unterschiedliche Arten verstellt werden.

• Neigewinkel

RZ-23LZ25***

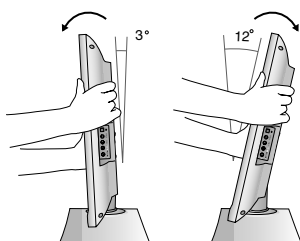

RZ-23LZ55***

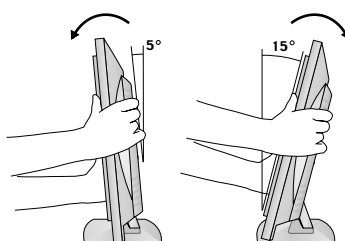

• Schwenkbereich (nur RZ-23LZ25***)

Das Fernsehgerät kann für einen optimalen Sichtwinkel bequem auf dem Ständer um 25° nach rechts oder links geschwenkt werden.

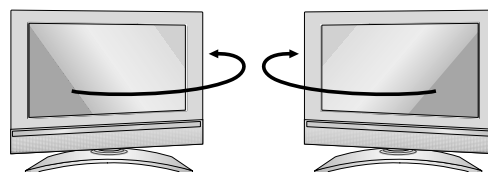

Lage und Funktion der Bedienungselemente

Alle Funktionen können mit der Fernbedienung ausgeführt werden. Einige der Funktionen lassen sich auch mit den Tasten an der Geräteseite bedienen.

Benutzen Sie ausschließlich die mitgelieferte Fernbedienung. Wenn Sie eine andere benutzen, wird diese nicht funktionieren.

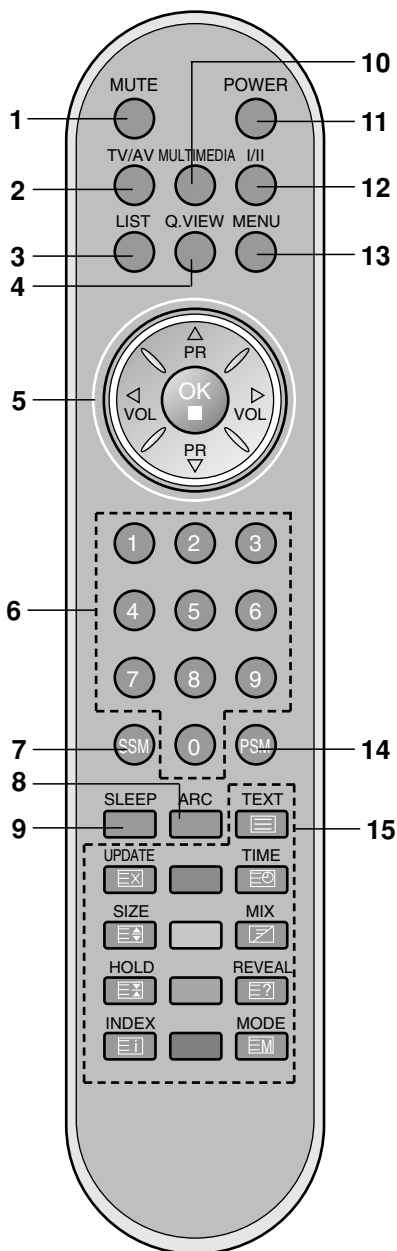

Fernbedienung

Legen Sie bitte vor dem Gebrauch der Fernbedienung die Batterien ein. (siehe nächste Seite)

1. **MUTE**
Ton ein- bzw. ausschalten. (Stummschaltung)
2. **TV/AV**
TV- oder AV-Anzeigemodus auswählen.
Menü vom Bildschirm entfernen.
Gerät aus Bereitschaftsmodus einschalten.
3. **LIST**
Senderliste aufrufen.
4. **Q.VIEW**
Zu dem zuletzt gesehenen Programm zurückkehren.
Lieblingsprogramm auswählen.
5. **▲ / ▼ (Programmumschaltung auf / ab)**
Programm oder Menüpunkt aufrufen.
Gerät aus Bereitschaftsmodus einschalten.
◀ / ▶ (Lautstärke leiser/lauter)
Lautstärke einstellen.
Menüeinstellungen regeln.
OK
Auswahl bestätigen oder aktuellen Modus anzeigen.
6. **ZIFFERTASTEN**
Gerät aus dem Bereitschaftsmodus einschalten bzw. direkte Zifferneingabe.
7. **SSM (Klangmuster einstellen)**
Gespeicherte Toneinstellungen aufrufen.
8. **ARC**
Wählen Sie das gewünschte Bildformat aus.
9. **SLEEP**
Senderliste aufrufen.
10. **MULTIMEDIA**
Wählt den **TV-**, **COMPONENT-**(RZ-23LZ55***/ RZ-26LZ55***/ RZ-32LZ55***) oder **PC-** Monitormodus aus.

(Mit ARC/MULTIMEDIA)

Lage und Funktion der Bedienungselemente

11. POWER

Gerät aus dem Bereitschaftsmodus einschalten bzw. ausschalten.

12. I/II

Sprache bei Zweikanalton auswählen.
Tonsignal am Ausgang auswählen.

13. MENU

Menü aufrufen.

14. PSM (Bild Status Speicher)

Gespeicherte Bildeinstellungen aufrufen.

15. VIDEOTEXT-TASTEN

Diese Tasten werden für Videotext verwendet.
Weitere Informationen finden Sie im Abschnitt „Videotext“.

*** : Keine Funktion**

FARBTASTEN : Diese Tasten werden für Videotext (nur bei VIDEOTEXT-Modellen) oder für die Funktion "Senderliste ordnen" verwendet.

Einlegen der Batterien

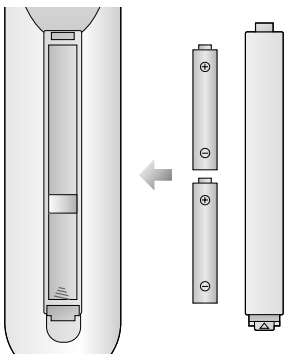

Die Fernbedienung wird von zwei Batterien des Typs „AAA“/Alkaline mit Strom versorgt. Zum Einlegen der Batterien öffnen Sie das Batteriefach auf der Rückseite der Fernbedienung. Setzen Sie die Batterien in der richtigen Lage ein. Achten Sie dabei auf korrekte Polarität entsprechend der Symbole (+ und -) im Inneren des Batteriefachs.

Hinweis: Um Schäden durch auslaufende Batterien zu vermeiden, entfernen Sie die Batterien vor längerem Nichtgebrauch aus der Fernbedienung.

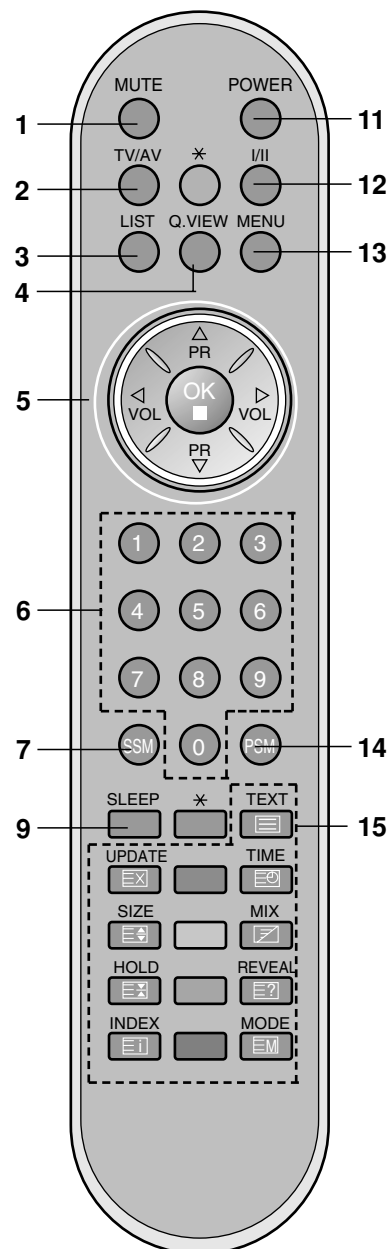

(Ohne ARC/MULTIMEDIA)

Lage und Funktion der Bedienungselemente

Front-/Seitenpanel

* : Das Zeichen steht für Leerzeichen oder Buchstaben.

RZ-23LZ25***

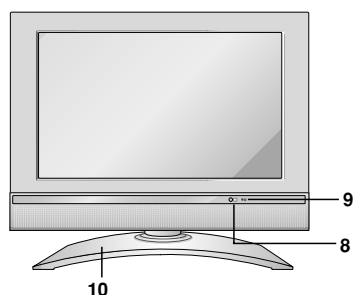

Geräteseite

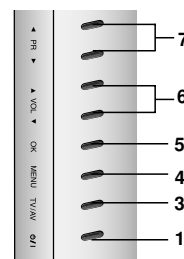

RZ-23LZ55*** / RZ-26LZ55*** / RZ-32LZ55***

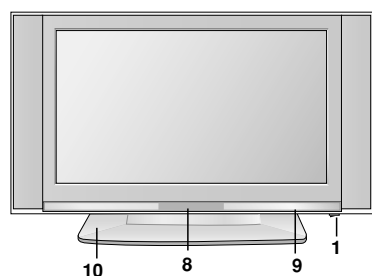

Geräteseite

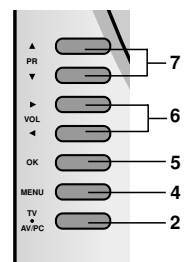

- 1. ON/OFF (⏻ / I)**
Schaltet das Gerät aus Stand-by EIN oder AUS.
- 2. TV/AV/PC**
TV-, AV- oder PC-Anzeigemodus auswählen.
Menü vom Bildschirm entfernen.
Gerät aus Bereitschaftsmodus einschalten.
- 3. TV/AV**
TV- oder AV-Anzeigemodus auswählen.
Menü vom Bildschirm entfernen.
Gerät aus Bereitschaftsmodus einschalten.
- 4. MENU**
Menü auswählen.
- 5. OK**
Auswahl bestätigen oder aktuellen Modus anzeigen.
- 6. ◀ / ▶ (Lautstärke leiser/lauter)**
Lautstärke einstellen.
Menüeinstellungen regeln.
- 7. ▲ / ▼ (Programmumschaltung auf/ab)**
Programm oder Menüpunkt aufrufen.
Gerät aus Bereitschaftsmodus einschalten.
- 8. SENSOR FÜR FERNBEDIENUNG**
- 9. BETRIEBS-/BEREITSCHAFTSANZEIGE (⦿)**
Leuchtet im Bereitschaftsmodus rot.
Leuchtet grün, wenn das Gerät eingeschaltet ist.
- 10. Ständer (option)**

Lage und Funktion der Bedienungselemente

Rückseite

RZ-23LZ25***

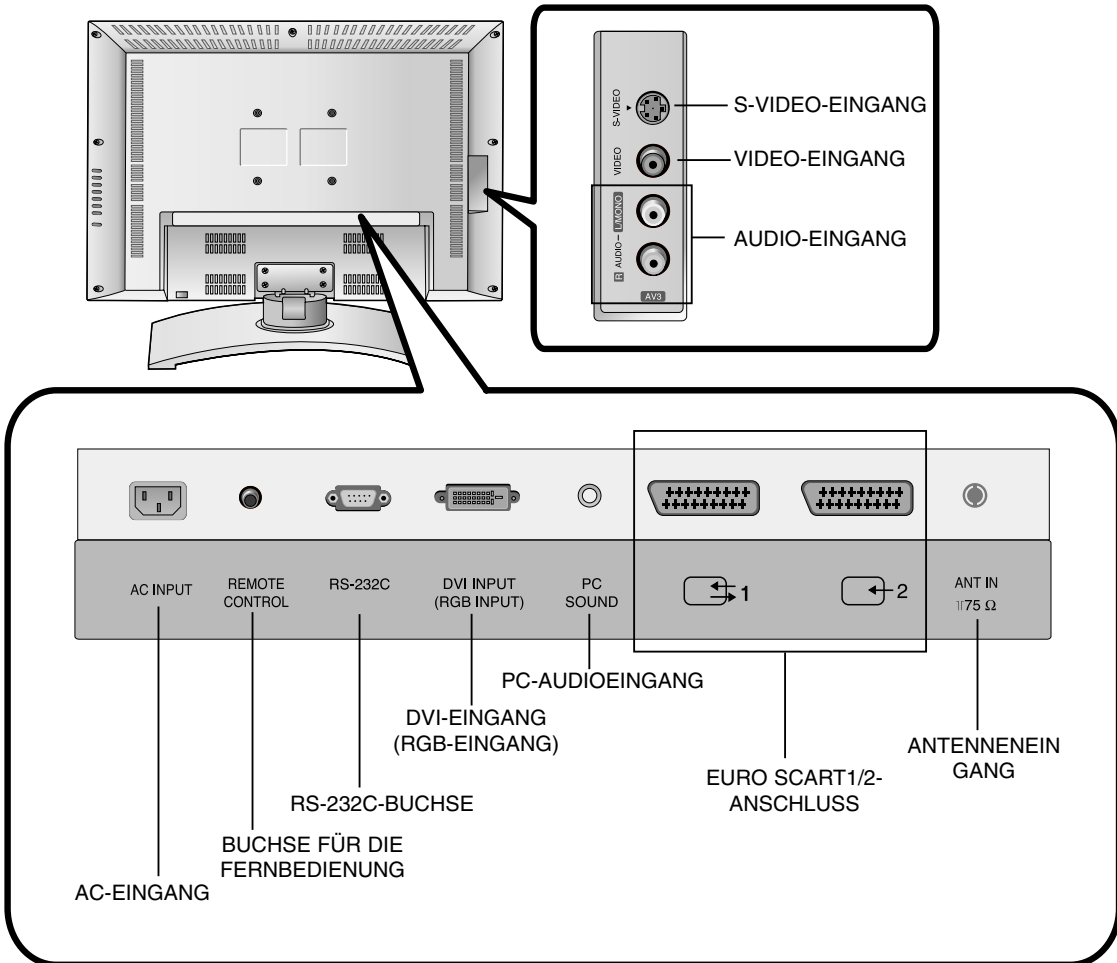

Lage und Funktion der Bedienungselemente

Rückseite

RZ-23LZ55*** / RZ-26LZ55*** / RZ-32LZ55***

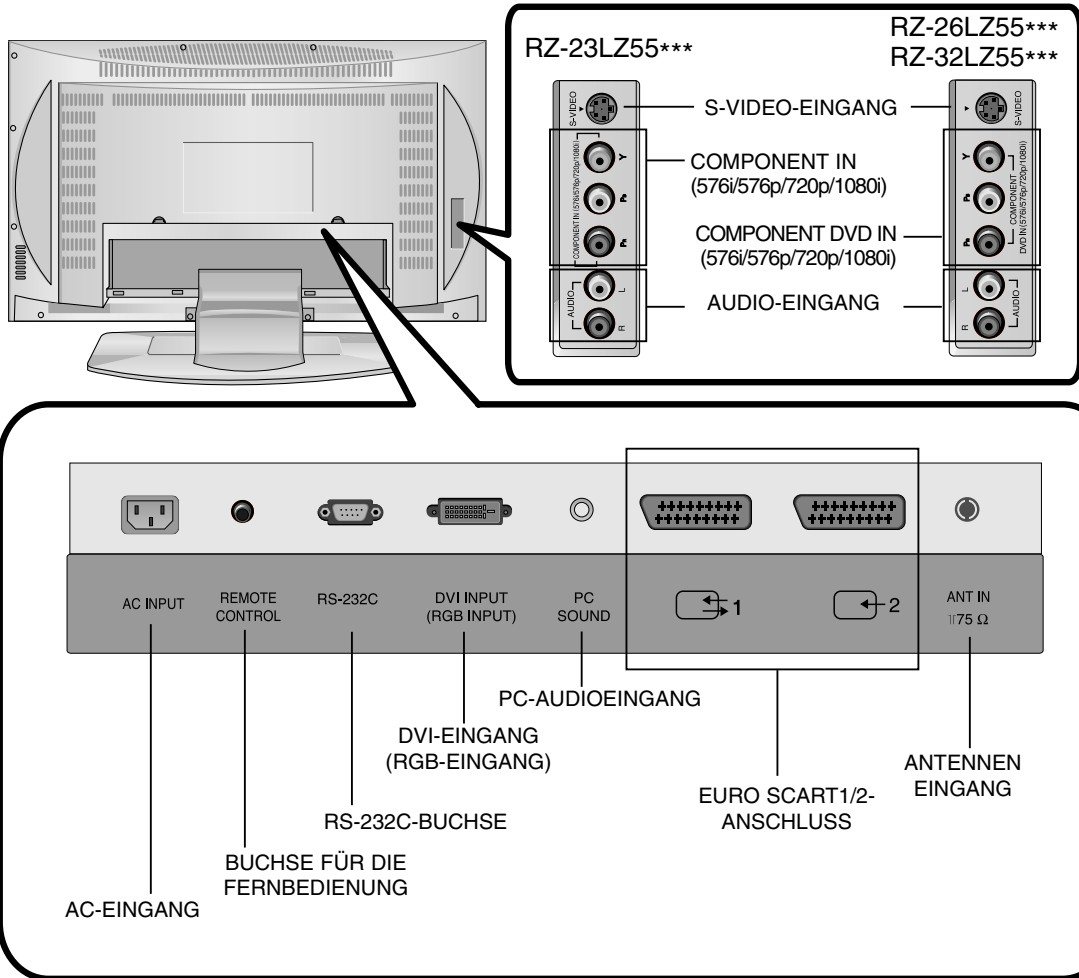

Grundfunktionen

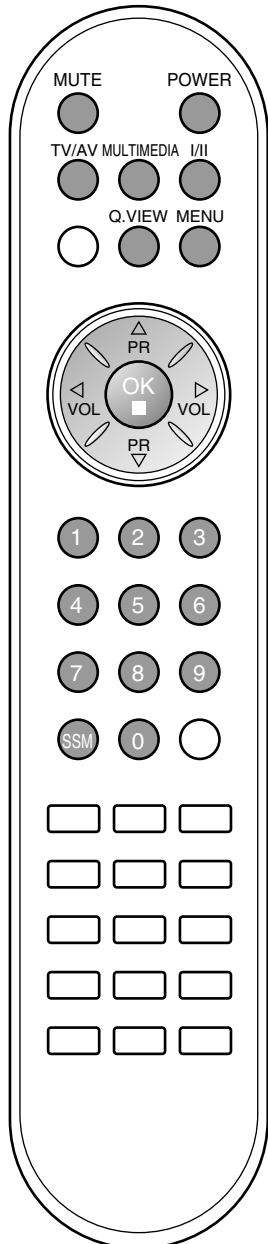

Ein- und Ausschalten

1. Um das Gerät gänzlich einzuschalten drücken sie eine der Tasten **POWER**, **▲ / ▼**, **TV/AV**, **MULTIMEDIA** oder eine der Zifferntasten.
2. Betätigen Sie die Taste **POWER**. Das Gerät schaltet wieder in den Bereitschaftsmodus.
3. Ziehen Sie den Netzstecker um das Gerät auszuschalten.

Hinweis: Wenn Sie den Netzstecker bei eingeschaltetem Gerät abziehen, und Sie stecken den Netzstecker wieder in die Steckdose, schaltet das Gerät automatisch in den Bereitschafts- oder Betriebszustand.

Programmwahl

Wählen Sie das gewünschte Programm mit den Tasten **▲ / ▼** oder mit den Zifferntasten aus.

Lautstärkeeinstellung

Betätigen Sie die Taste **◀ / ▶**, um die gewünschte Lautstärke einzustellen.

Schnellansicht

Betätigen Sie Taste **Q.VIEW** um das zuletzt gesehene Programm aufzurufen.

Hinweis: Diese Funktion steht nur zur Verfügung, wenn die Option **Meine programme** auf die Einstellung **Aus** gesetzt ist. Anderenfalls rufen Sie durch Betätigen dieser Taste eines Ihrer gespeicherten Lieblingsprogramme auf.

Stummschaltung

Betätigen Sie die Taste **MUTE**. Der Ton wird abgeschaltet, und die Anzeige wird am Bildschirm eingeblendet. Der Ton wird wieder zugeschaltet, wenn Sie eine der Tasten **MUTE**, **◀ / ▶**, **I/II**, **SSM** betätigen.

Einstellen der Menüsprache

Das Menü lässt sich in der gewünschten Sprache am Bildschirm anzeigen. Wählen Sie zunächst die Sprache aus.

1. Drücken Sie die Taste **MENU**, und wählen Sie mit **▲ / ▼** das Menü **EINSTELLUNGEN** aus.
2. Betätigen Sie die Taste **▶** und anschließend die Taste **▲ / ▼**, um die Option **Sprache** auszuwählen.
3. Betätigen Sie die Taste **▶** und anschließend die Taste **▲ / ▼**, um die gewünschte Sprache auszuwählen. Sämtliche Anzeigen auf dem Bildschirm werden nun in der ausgewählten Sprache eingeblendet.
4. Betätigen Sie die Taste **OK**.
5. Betätigen Sie die Taste **TV/AV**, um zur normalen Fernsehansicht zurückzukehren.

Bildschirmmenüs

Menüauswahl

1. Um die einzelnen Menüs aufzurufen, drücken Sie die Taste **MENU** und anschließend die Taste **▲ / ▼**.
2. Um einzelne Menüpunkte aufzurufen, betätigen Sie zunächst die Taste **▶** und anschließend die Taste **▲ / ▼**.
3. Mit der Taste **◀ / ▶** ändern Sie die Einstellung des Menüpunktes im betreffenden Untermenü bzw. Pull-down-Menü.
Durch Betätigen der Taste **OK** gelangen Sie auf die nächst höhere Menüebene. Die niedrigere Menüebene erreichen Sie durch Betätigen der Taste **MENU**.

Note :

- a. Im TV/AV, COMPONENT (RZ-23LZ55***/ RZ-26LZ55*** / RZ-32LZ55***) -Modus wird das Menü PC nicht angezeigt.
- b. Im Videotext-Modus werden keine Menüs angezeigt.
- c. Einige Modelle zeigen keinen Eintrag für **Sprache (Language)** an.

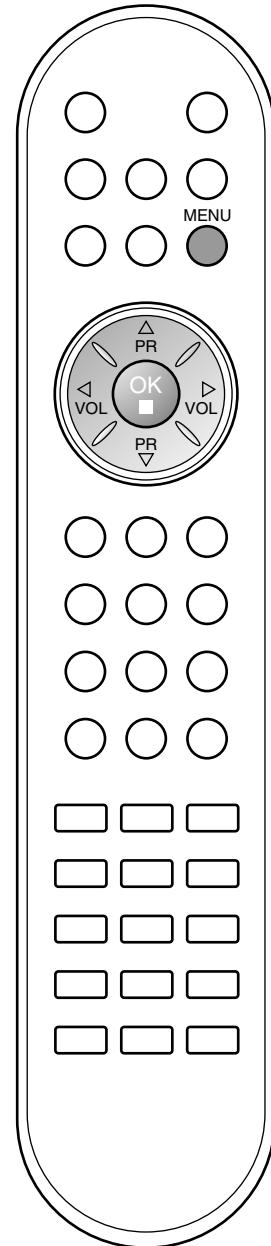
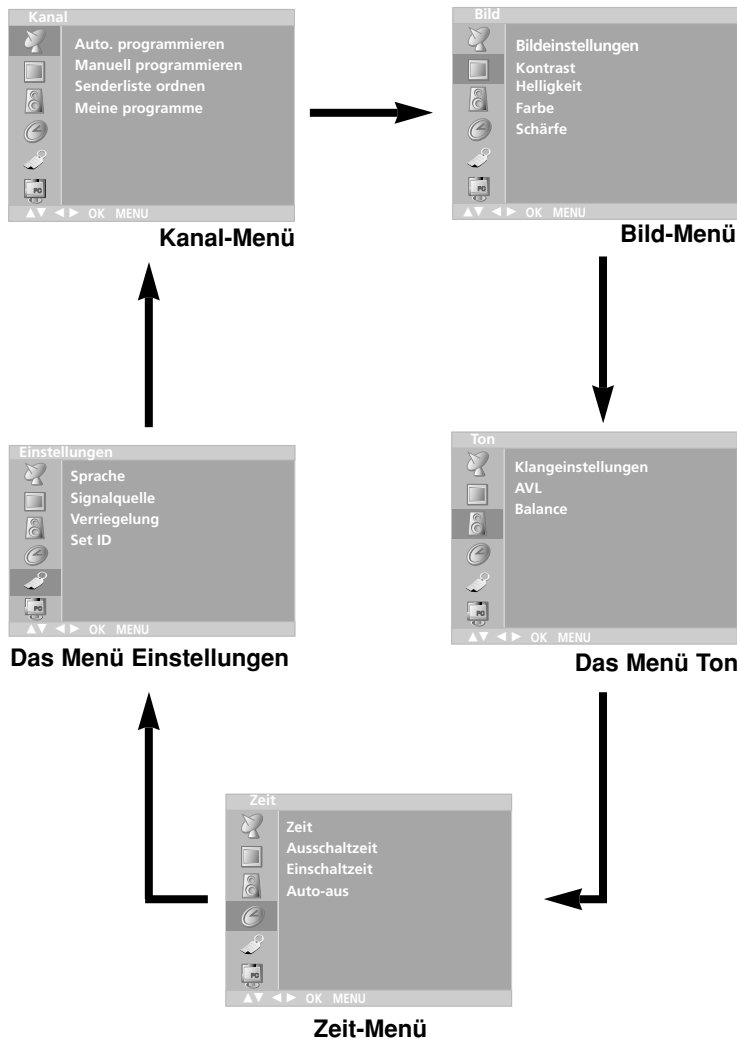

Programmieren der Fernsehsender

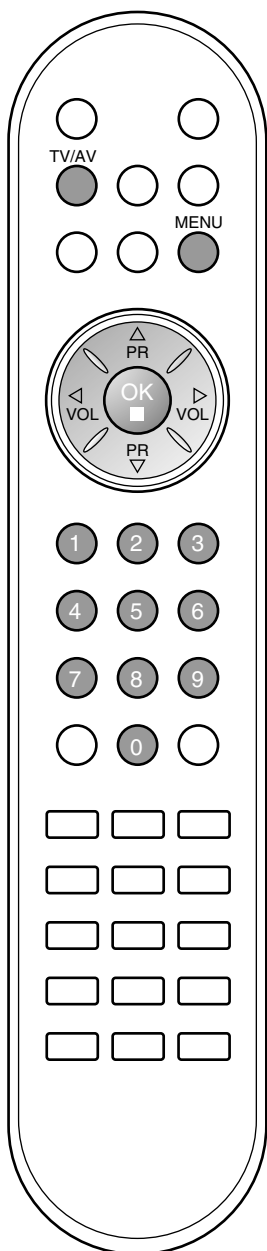

Sie haben die Möglichkeit, bis zu 100 Fernsehsender auf den Programmplätzen (0 bis 99) zu speichern. Die programmierten Fernsehsender lassen sich mit der Taste ▲ / ▼ oder mit den Zifferntasten aufrufen.

Sie können die Fernsehsender automatisch oder manuell einstellen.

Automatische Programmierung

Mit dieser Methode können alle empfangenen Fernsehsender gespeichert werden. Wir empfehlen Ihnen, beim Einrichten dieses Fernsehgerätes die automatische Programmierung zu verwenden.

1. Rufen Sie mit der Taste **MENU** und anschließend mit ▲ / ▼ das **KANAL**-Menü auf.
2. Betätigen Sie die Taste ► und anschließend die Taste ▲ / ▼, um die Option **Auto. programmieren** auszuwählen.



3. Drücken Sie ►. Wählen Sie über ► und dann ▲ / ▼ im Menü **Fernsehnorm** ein TV-System aus ;
BG : PAL B/G, SECAM B/G (Europa/ Osteuropa)
I : PAL I/II (GB/ Irland)
DK : PAL D/K, SECAM D/K (Osteuropa)
L : SECAM L/L' (Frankreich)
M : (USA/ Korea/ Philippinen)
4. Betätigen Sie die Taste **OK**.
5. Betätigen Sie die Taste ▲ / ▼, um den Menüpunkt **Speichern ab** auszuwählen.
6. Wählen Sie mit der Taste ◀ / ▶ oder mit den Zifferntasten im Pull-down-Menü **Speichern ab** die Programmnummer aus, bei der Sie mit dem Speichern von Fernsehsendern beginnen möchten. Alle Nummern unter 10 werden mit einer vorangestellten numerischen '0' eingegeben. Beispiel: Für 5 geben Sie '05' ein.
7. Betätigen Sie die Taste ▲ / ▼, um den Menüpunkt **Suchen** auszuwählen.
8. Betätigen Sie die Taste ►, um den automatischen Programmiervorgang zu starten.

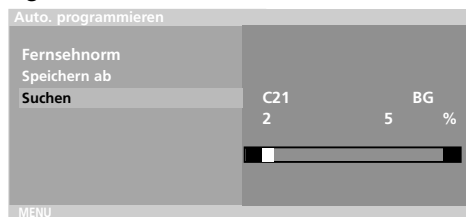

Alle empfangenen Sender werden gespeichert. Zu allen Sendern, die VPS (Video Programme Service), PDC (Programme Delivery Control) oder Videotext-Daten übertragen, wird auch der Sendername gespeichert. Wenn einem Sender kein Name zugeordnet werden kann, wird die Programmnummer mit der Kennung **C** (V/UHF 01-69) oder **S** (Kabel-Sonderkanäle 01-47) und nachfolgender Nummer gespeichert.

Um den automatischen Programmiervorgang zu stoppen, betätigen Sie die Taste **MENU**. Wenn die automatische Programmierung abgeschlossen ist, wird das Menü **Senderliste ordnen** am Bildschirm angezeigt. Wenn Sie die Anordnung der Programme ändern möchten, lesen Sie weiter im Abschnitt „Senderliste ordnen“.

9. Betätigen Sie die Taste **TV/AV**, um zur normalen Fernsehansicht zurückzukehren.

Programmieren der Fernsehsender

Manuelle Programmierung

Mit der Funktion Manuell programmieren können Sie die Fernsehsender in der gewünschten Reihenfolge manuell abstimmen und anordnen. Sie haben auch die Möglichkeit, jeder Programmnummer einen fünfstelligen Sendernamen zuzuweisen.

1. Rufen Sie mit der Taste **MENU** und anschließend mit **▲ / ▼** das **KANAL**-Menü auf.
2. Betätigen Sie die Taste **▶** und anschließend die Taste **▲ / ▼**, um die Option **Manuell programmieren** auszuwählen.
3. Betätigen Sie die Taste **▶** und anschließend die Taste **▲ / ▼** um die Option **Speichern** auszuwählen.

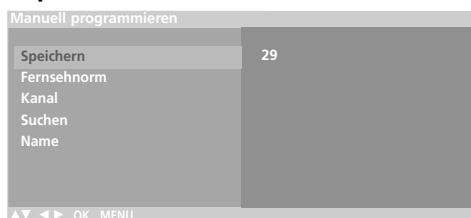

4. Wählen Sie mit der Taste **◀ / ▶** oder mit den Zifferntasten die gewünschte Programmnummer (0 bis 99) aus. Alle Nummern unter 10 werden mit einer vorangestellten numerischen '0' eingegeben. Beispiel: Für 5 geben Sie '05' ein.
5. Betätigen Sie die Taste **▲ / ▼**, um den Menüpunkt **Fernsehnorm** auszuwählen.
6. Wählen Sie über **▶** und dann **◀ / ▶** im Menü **Fernsehnorm** ein TV-System aus :
BG : PAL B/G, SECAM B/G (Europa/ Osteuropa)
I : PAL I/II (GB/ Irland)
DK : PAL D/K, SECAM D/K (Osteuropa)
L : SECAM L/L' (Frankreich)
M : (USA/ Korea/ Philippinen)
7. Betätigen Sie die Taste **OK**.
8. Betätigen Sie die Taste **▲ / ▼**, um den Menüpunkt **Kanal** auszuwählen.
9. Drücken Sie **▶** und dann **▲ / ▼**, um im Menü **Channel (Kanal)** **VHF/UHF** oder **Cable (Kabel)** auszuwählen.
 Falls möglich, geben Sie die Kanalnummer direkt mit den Zifferntasten ein. Alle Nummern unter 10 werden mit einer vorangestellten numerischen '0' eingegeben. Beispiel: Für 5 geben Sie '05' ein.
10. Betätigen Sie die Taste **OK**.
11. Betätigen Sie die Taste **▲ / ▼**, um den Menüpunkt **Suchen** auszuwählen.
12. Drücken Sie **▶** und dann **◀ / ▶** im Pulldown-Menü **Search (Suche)**, um die Suche zu beginnen. Wenn ein Sender gefunden wird, stoppt der Suchlauf.

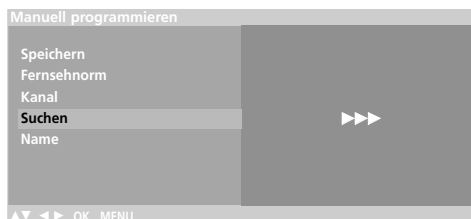

13. Betätigen Sie die Taste **OK**, um den Wert zu speichern.
14. Um weitere Sender zu speichern, wiederholen Sie die Schritte 3 bis 13.
15. Betätigen Sie die Taste **TV/AV**, um zur normalen Fernsehansicht zurückzukehren.



DEUTSCH

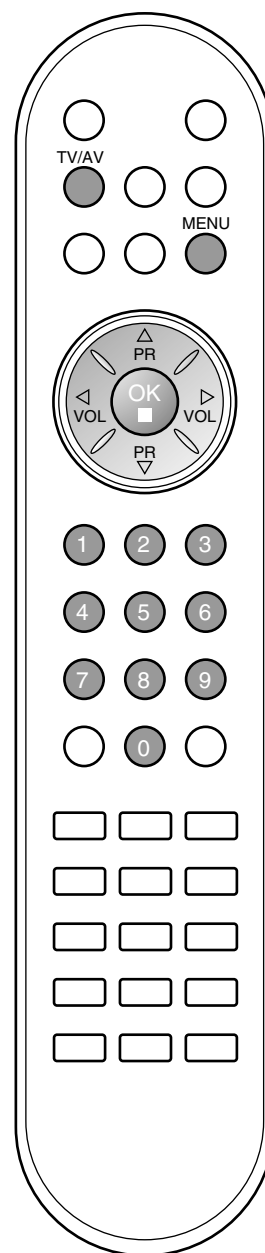

Programmieren der Fernsender

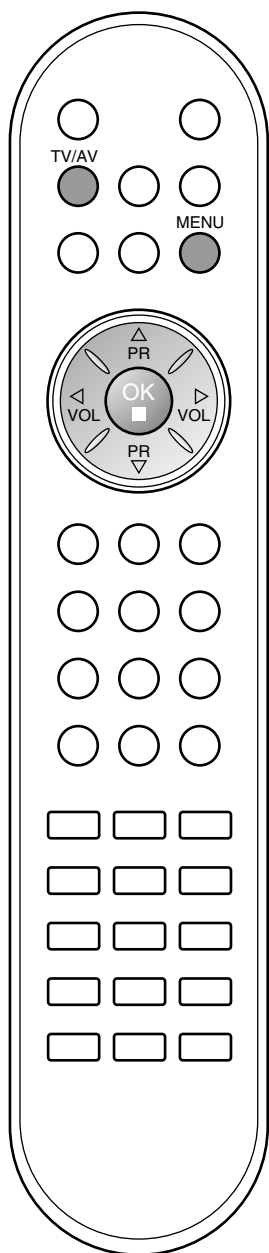

Programmnamen zuweisen

1. Wiederholen Sie die Schritte 1 bis 2 unter „Manuelle Programmierung“.
2. Betätigen Sie die Taste ► und anschließend die Taste ▲ / ▼, um die Option **Name** auszuwählen.
3. Betätigen Sie die Taste ►. Für den Namen sind Leerzeichen, +, -, die Ziffern **0** bis **9** und die Buchstaben **A** bis **Z** als Zeichen zulässig. Mit der Taste ◀ können Sie auch in entgegengesetzter Richtung auswählen.
4. Durch Betätigen der Taste ◀ / ► wechseln Sie auf die nächste Stelle des Namens, um das zweite Zeichen einzugeben, usw.
5. Betätigen Sie die Taste **OK**, um den Wert zu speichern.
6. Betätigen Sie die Taste **TV/AV**, um zur normalen Fernsehansicht zurückzukehren.

Programmieren der Fernsender

Senderliste ordnen

Mit dieser Funktion können Sie gespeicherte Programme löschen oder überspringen. Sie haben auch die Möglichkeit, die Sender auf andere Programmplätze zu verschieben oder leere Programmplätze einzufügen.

1. Rufen Sie mit der Taste **MENU** und anschließend mit **▲ / ▼** das Kanal-Menü auf.
2. Betätigen Sie die Taste **►** und anschließend die Taste **▲ / ▼**, um die Option **Senderliste ordnen** auszuwählen.
3. Betätigen Sie die Taste **►**, um das Menü **Senderliste ordnen** aufzurufen.



DEUTSCH



Löschen eines Programms

1. Wählen Sie das Programm, das Sie löschen möchten, mit der Taste **▲ / ▼** oder **◀ / ▶** aus.
2. Drücken Sie zweimal die ROTE Taste. Das ausgewählte Programm wird gelöscht; alle folgenden Programme werden um eine Position nach oben gerückt.

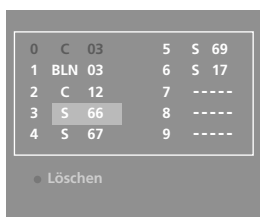

Kopieren eines Programms

1. Wählen Sie das Programm, das Sie kopieren möchten, mit der Taste **▲ / ▼** oder **◀ / ▶** aus.
2. Betätigen Sie die GRÜNE Taste. Alle folgenden Programme werden um eine Position nach unten gerückt.

Verschieben eines Programms

1. Wählen Sie das Programm, das Sie verschieben möchten, mit der Taste **▲ / ▼** oder **◀ / ▶** aus.
2. Betätigen Sie die GELBE Taste.
3. Verschieben Sie das Programm mit der Taste **▲ / ▼** oder **◀ / ▶** auf die gewünschte Position.
4. Um die Funktion wieder aufzuheben, betätigen Sie erneut die GELBE Taste.

Überspringen einer Programmnummer

1. Wählen Sie die Programmnummer, die Sie überspringen möchten, mit der Taste **▲ / ▼** oder **◀ / ▶** aus.
2. Betätigen Sie die BLAUE Taste. Das übersprungene Programm wird blau angezeigt.
3. Um die Funktion wieder aufzuheben, betätigen Sie erneut die BLAUE Taste.
Ein übersprungenes Programm kann im TV-Modus nicht mit der Taste **▲ / ▼** aufgerufen werden. Wenn Sie es aufrufen möchten, geben Sie die Programmnummer direkt mit den Zifferntasten ein, oder rufen Sie es aus der Senderliste auf.

Betätigen Sie die Taste **TV/AV**, um zur normalen Fernsehansicht zurückzukehren.

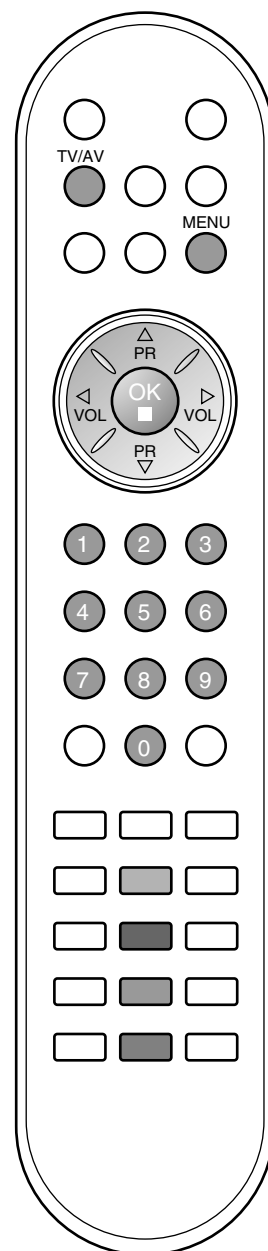

Programmieren der Fernsender

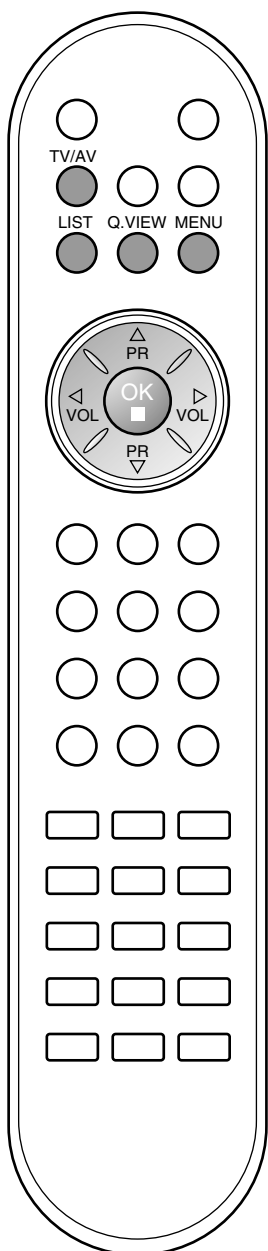

Meine Programme

Mit dieser Funktion haben Sie die Möglichkeit, Ihre Lieblingsprogramme direkt aufzurufen.

1. Rufen Sie mit der Taste **MENU** und anschließend mit **▲ / ▼** das Kanal-Menü auf.
2. Betätigen Sie die Taste **►** und anschließend die Taste **▲ / ▼**, um die Option **Meine programme** auszuwählen.



3. Betätigen Sie die Taste **►** und anschließend die Taste **◀ / ►** um den Menüpunkt **Ein** oder **Aus** auszuwählen.
4. Betätigen Sie die Taste **▲ / ▼**, um den Menüpunkt **-- ----** auszuwählen.
5. Wählen Sie mit der Taste **◀ / ►** oder mit das gewünschte Programm aus.
6. Um weitere Sender zu speichern, wiederholen Sie die Schritte 4 bis 5. Sie können hier bis zu 8 Programme speichern.
7. Betätigen Sie die Taste **TV/AV**, um zur normalen Fernsehansicht zurückzukehren.

Betätigen Sie wiederholt die Taste **Q.VIEW** um eines der gespeicherten Lieblingsprogramme auszuwählen.

Senderliste aufrufen

Sie können die gespeicherten Programme in der Senderliste durchsehen.

Senderliste anzeigen

Betätigen Sie die Taste **LIST**, um die **Senderliste** aufzurufen. Auf einer Listenseite sind, wie nachfolgend dargestellt, 10 Programmplätze enthalten.

0	C	03	5	S	69
1	BLN	03	6	S	17
2	C	12	7	S	22
3	S	66	8	C	09
4	S	67	9	C	11

Hinweis:

- a. Einige Programme werden möglicherweise blau angezeigt. Diese Programme sind bei der automatischen Programmierung oder beim Ordnen der Senderliste als zu überspringen markiert worden.
- b. Einige Programme in der Liste sind zwar mit einer Nummer bezeichnet, haben jedoch keinen Namen.

Programm aus der Senderliste auswählen

Wählen Sie mit der Taste **▲ / ▼** oder **◀ / ►** ein Programm aus. Betätigen Sie anschließend die Taste **OK**. Das Gerät schaltet auf die ausgewählte Programmnummer.

Senderliste durchblättern

Insgesamt sind 10 Listenseiten mit 100 Programmplätzen vorhanden. Durch wiederholtes Betätigen der Taste **▲ / ▼** oder **◀ / ►** rufen Sie diese Seiten nacheinander auf.

Betätigen Sie die Taste **TV/AV**, um zur normalen Fernsehansicht zurückzukehren.

Bildeinstellungen

PSM (Picture Status Memory-Bild Status Speicher)

1. Betätigen Sie die Taste **MENU** und anschließend die Taste **▲ / ▼** um das Menü **Bild** auszuwählen.
2. Betätigen Sie die Taste **▶** und anschließend die Taste **▲ / ▼**, um die Option **Bildeinstellungen** auszuwählen.
3. Betätigen Sie die Taste **▶** und anschließend die Taste **▲ / ▼**, um in dem Pulldown-Menü **Bildeinstellungen** eine Option auszuwählen.
4. Betätigen Sie die Taste **OK**.



5. Betätigen Sie die Taste **TV/AV**, um zur normalen Fernsehansicht zurückzukehren.

Sie können die gewünschte Bildeinstellung (**Dynamisch**, **Standard**, **Weich**, **Game** oder **Anwender**) auch mit der Taste **PSM** auf der Fernbedienung aufrufen. Die Einstellungen **Dynamisch**, **Standard**, **Weich** und **Game** sind werkseitig für die einwandfreie Bildwiedergabe programmiert worden und können nicht geändert werden.

Bildeinstellungen

Sie haben die Möglichkeit, Kontrast, Helligkeit, Farbsättigung, Schärfe auf den gewünschten Pegel einzustellen.

1. Betätigen Sie die Taste **MENU** und anschließend die Taste **▲ / ▼** um das Menü **Bild** auszuwählen.

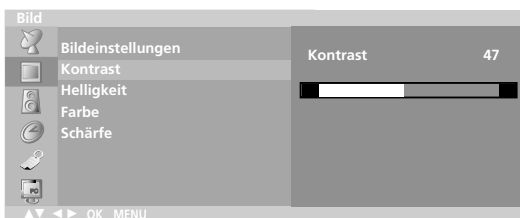

2. Betätigen Sie die Taste **▲ / ▼**, um die gewünschte Bildoption auszuwählen.
3. Betätigen Sie die Taste **◀ / ▶**, um die entsprechenden Einstellungen auszuführen.
4. Betätigen Sie die Taste **TV/AV**, um zur normalen Fernsehansicht zurückzukehren.

Hinweis: Im PC-Modus werden nur **Kontrast** und **Helligkeit** angezeigt.



DEUTSCH

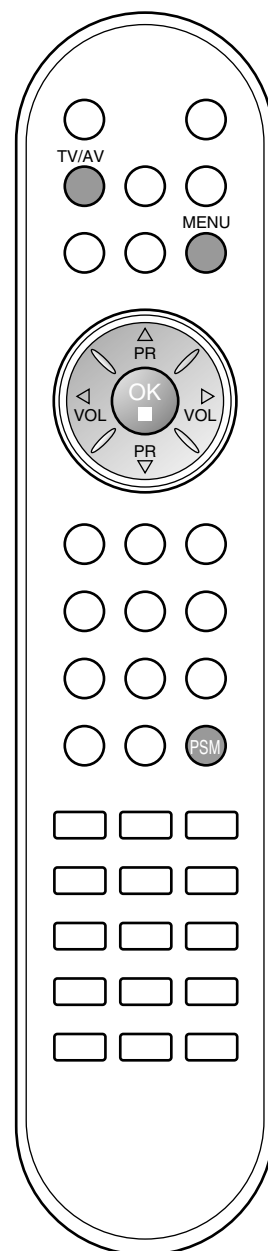

Bildeinstellungen

Bildformat

Sie können Ihr Fernsehbild auf verschiedene Formate einstellen ; **16:9, 14:9, Zoom, Spektral, Auto, 4:3.**

Betätigen Sie wiederholt die Taste **ARC**, um das gewünschte Bildformat einzustellen.

16:9

Genießen Sie das Kinoformat (bei Filmen im Bildformat 16:9) oder bei normalen TV-Programmen den 16:9-Modus.

Dabei ist die 16:9-Bildschirmansicht mit der 4:3-Ansicht identisch, jedoch wird der Ausschnitt rechts und links vergrößert, so dass der 16:9-Bildschirm ganz ausgefüllt ist.

14:9

Genießen Sie bei Filmen im Bildformat 14:9 oder bei normalen TV-programmen den 14:9-Modus. Der 14:9-Bildschirm zeigt den gleichen Bildschirmausschnitt, jedoch wird der 4:3-Bildschirm oben und unten sowie rechts und links vergrößert, so dass der 14:9-Bildschirm ganz ausgefüllt ist.

Zoom

Mit der Zoom-Funktion wird das Kinoformat mit vergrößertem Bild dargestellt.

Der 4:3-Bildschirm wird an allen vier Kanten vergrößert, so dass der 16:9-Bildschirm komplett ausgefüllt ist. Dabei gehen möglicherweise Informationen am oberen und unteren Bildrand verloren.

Spektral

Wenn Ihr Fernsehgerät ein Breitbild-Signal empfängt, können Sie es so horizontal in nicht linearem Verhältnis anpassen und so den gesamten Bildschirm ausfüllen.

Auto

Wenn Ihr Fernsehgerät ein Breitbild-Signal empfängt, wird es automatisch an das Bildformat angepasst, das gesendet werden soll.

4:3

Dieses Bildformat entspricht dem „normalen“ Fernsehbild mit einem Seitenverhältnis von 4:3.

Hinweis: Im **PC-Modus** stehen nur die Seitenverhältnisse **16:9** und **4:3** zur Verfügung.

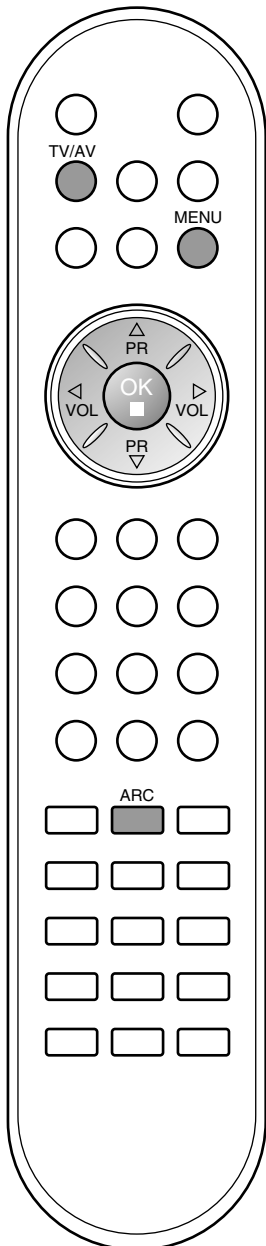

Klangeinstellungen

SSM (Sound Status Memory-Klangmuster einstellen)

Sie können aus den vorprogrammierten Klangmustern Linear, Musik, Spielfilm, Sprache wählen oder die einzelnen Frequenzbereiche im Equalizer einstellen.

1. Drücken Sie die Taste MENU, und wählen Sie mit ▲ / ▼ das Menü Ton aus.

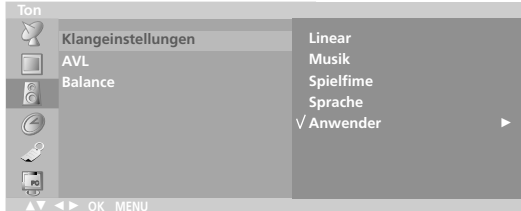

2. Betätigen Sie die Taste ► und anschließend die Taste ▲ / ▼, um die Option **Klangeinstellungen** auszuwählen.
3. Betätigen Sie die Taste ► und anschließend die Taste ▲ / ▼, um in dem Pulldown-Menü **SSM** ein Klangmuster auszuwählen.

Frequenzbereiche einstellen

 - a. Betätigen Sie auf dem Menüpunkt **Anwender** die Taste OK.
 - b. Wählen Sie durch Betätigen der Taste ◀ / ▶ ein Frequenzband aus.
 - c. Stellen Sie mit der Taste ▲ / ▼ den gewünschten Klangpegel ein.
 - d. Betätigen Sie die Taste OK, um die Klangeinstellungen im Untermenü **Anwender** zu speichern.

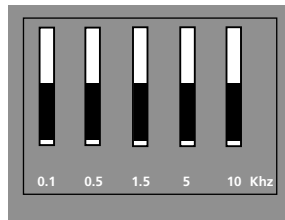

Betätigen Sie die Taste TV/AV, um zur normalen Fernsehansicht zurückzukehren.

Sie können die gewünschte Klangeinstellung (**Linear**, **Musik**, **Spielfilm**, **Sprache** oder **Anwender**) auch mit der Fernbedienungstaste **SSM** aufrufen. Die Klangmuster **Linear**, **Musik**, **Spielfilm** und **Sprache** sind für eine optimale Klangwiedergabe werkseitig vorprogrammiert worden und können nicht verändert werden.

Hinweis : Wenn Sie die Taste **SSM** betätigen, nachdem Sie im Equalizer Untermenü Klangeinstellungen durchgeführt haben, wird automatisch das Klangmuster "Anwender" ausgewählt, auch wenn Sie bereits eines der vorprogrammierten Klangmuster **Linear**, **Musik**, **Spielfilm** oder **Sprache** eingestellt haben.

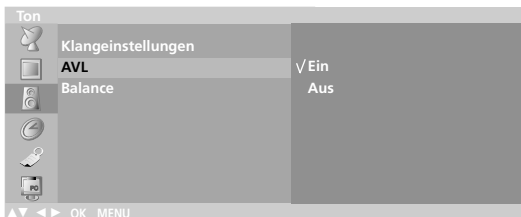

Klangeinstellungen

Sie haben die Möglichkeit Balance und AVL (Automatischer Lautstärkepegel) einzustellen. Die AVL-Funktion sorgt dafür, dass die Lautstärke auch bei Programmwechsel gleich bleibt.

1. Drücken Sie die Taste MENU, und wählen Sie mit ▲ / ▼ das Menü Ton aus.
2. Betätigen Sie die Taste ► und anschließend die Taste ▲ / ▼, um den gewünschten Menüpunkt auszuwählen: **AVL** oder **Balance**.
3. Führen Sie mit der Taste ◀ / ▶, ▲ / ▼ die gewünschten Einstellungen durch und drücken Sie anschließend die Taste OK.
4. Betätigen Sie die Taste TV/AV, um zur normalen Fernsehansicht zurückzukehren.



DEUTSCH

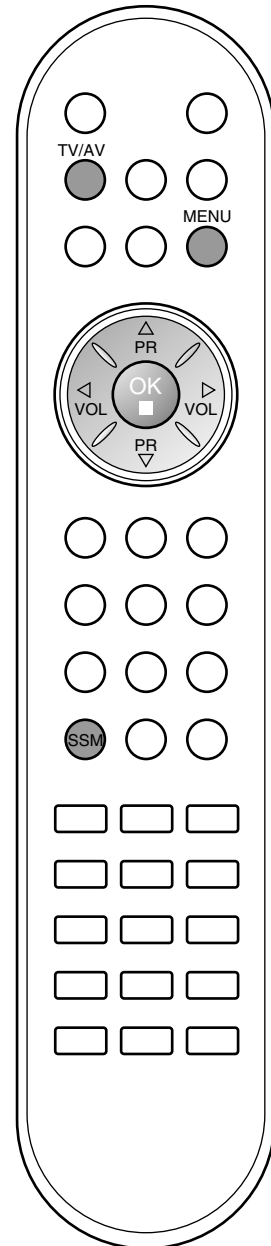

Klangeinstellungen

Stereo / Zweikanalton

Wenn ein Programm eingestellt ist, werden die Informationen zur Tonübertragung des Senders angezeigt, sobald Programmnummer und Programmname ausgeblendet sind.

Übertragung	Bildschirmanzeige
Mono	MONO
Stereo	STEREO
Zweikanal	DUAL I

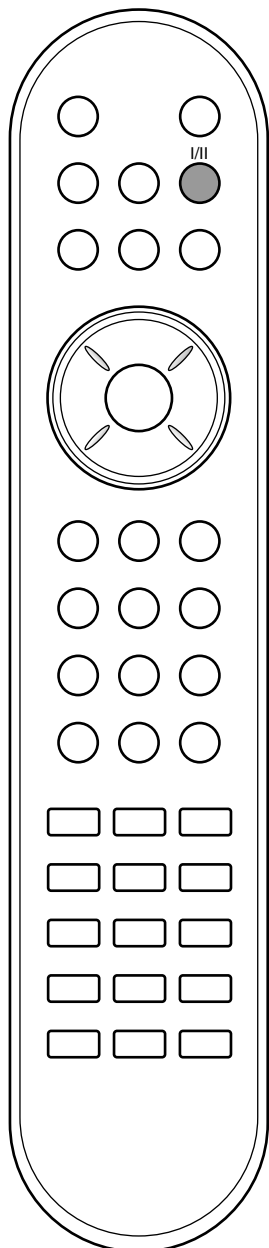

Mono-Wiedergabe

Wenn das Stereo-Signal zu schwach empfangen wird, können Sie auf Mono umschalten. Drücken Sie dazu zweimal auf die Taste I/II. Bei der Monowiedergabe wird die Klangtiefe verbessert. Um wieder auf Stereo zurückzuschalten, drücken Sie erneut zweimal auf die Taste I/II.

Sprachauswahl bei Zweikanalton-Übertragungen

Wenn ein Sender zweisprachig empfangen wird (Zweikanalton), können Sie zwischen den Einstellungen **DUAL I**, **DUAL II** oder **DUAL I+II** wählen, indem Sie die Taste I/II wiederholt betätigen.

DUAL I - Erstsprache wird aus beiden Lautsprechern wiedergegeben.

DUAL II - Zweitsprache wird aus beiden Lautsprechern wiedergegeben.

DUAL I+II - Beide Sprachen werden aus getrennten Lautsprechern wiedergegeben.

NICAM-Empfang

Wenn Ihr Gerät mit einem NICAM-Empfänger ausgestattet ist, können Sie den qualitativ hochwertigen digitalen NICAM-Klang (=Near Instantaneous Companding Audio Multiplex) empfangen.

Je nach Art der Senderübertragung besteht die Möglichkeit, das Tonsignal mit der Taste I/II folgendermaßen einzustellen:

1. Bei NICAM-Mono-Empfang wählen Sie **NICAM MONO** oder **FM MONO**.
2. Bei NICAM-Stereo-Empfang wählen Sie **NICAM STEREO** oder **FM MONO**. Wenn das Stereo-Signal zu schwach ist, schalten Sie auf FM Mono um.
3. Bei NICAM-Zweikanalton-Empfang wählen Sie **NICAM DUAL I**, **NICAM DUAL II** oder **NICAM DUAL I+II** oder **MONO**. Wenn FM Mono eingestellt ist, wird die Anzeige **MONO** am Bildschirm eingeblendet.

Tonwiedergabe einstellen

Im AV-Modus können Sie die Art der Tonwiedergabe für den rechten und linken Lautsprecher auswählen.

Betätigen Sie wiederholt die Taste I/II, um die Art der Tonwiedergabe einzustellen.

L+R: Sie hören den linken Kanal über den linken Lautsprecher, den rechten Kanal über den rechten Lautsprecher.

L+L: Sie hören den linken Kanal über den linken und rechten Lautsprecher.

R+R: Sie hören den rechten Kanal über den linken und rechten Lautsprecher.

ZEIT-Menü

Zeit

Sie müssen die Uhrzeit korrekt einstellen, bevor Sie die Ein-/Ausschalt-Zeit-Funktion ausführen.

1. Rufen Sie mit der Taste **MENU** und anschließend mit ▲ / ▼ das Zeit-Menü auf.
2. Betätigen Sie die Taste ► und anschließend die Taste ▲ / ▼, um die Zeit auszuwählen.

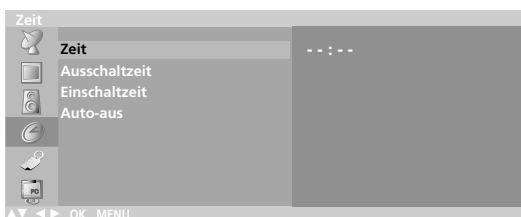

3. Drücken Sie die ►-Taste und anschließend die ▲ / ▼-Taste um die Stunden einzustellen.
4. Drücken Sie die ►-Taste und anschließend die ▲ / ▼-Taste um die Minuten einzustellen.
5. Zum Speichern **MENU** drücken.

Ausschaltzeit/Einschaltzeit

Der Off-Timer schaltet Ihr Gerät automatisch in Bereitschaft, sobald die vorgegebene Zeit abgelaufen ist.

1. Rufen Sie mit der Taste **MENU** und anschließend mit ▲ / ▼ das Zeit-Menü auf.
2. Betätigen Sie die Taste ► und anschließend die Taste ▲ / ▼, um die Option **Ausschaltzeit** oder **Einschaltzeit** auszuwählen.
3. Betätigen Sie die Taste ► und anschließend die Taste ▲ / ▼, um die Option **Ein** auszuwählen.
Zum Abschalten der Ein-/Ausschalt-Zeit-Funktion betätigen Sie die Taste ▲ / ▼, um die Option **Aus** auszuwählen.

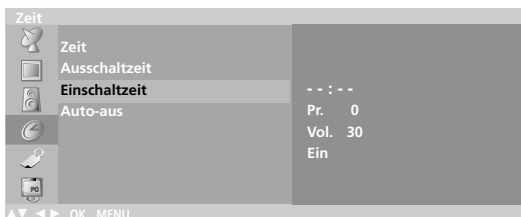

4. Drücken Sie die ►-Taste und anschließend die ▲ / ▼-Taste um die Stunden einzustellen.
5. Drücken Sie die ►-Taste und anschließend die ▲ / ▼-Taste um die Minuten einzustellen.
6. **Nur für die Einschaltfunktion** : Drücken Sie ► und dann ▲ / ▼, um die Lautstärke und das Programm einzustellen.
7. Zum Speichern **MENU** drücken.

Hinweis :

- a. Im Falle der einer Stromunterbrechung (Trennung oder Stromausfall), muß die Uhrzeit nru eingestellt werden.
- b. Zwei Stunden nachdem das Gerät durch die Einschaltzeit-Funktion eingeschaltet wurde, schaltet sich dieses automatisch zurück in den Bereitschaftsmodus, sofern zwischenzeitlich keine Taste betätigt wurde.
- c. Ist die Ein-/Ausschalt-Zeit-Funktion aktiviert, wird diese täglich zur angegebenen Zeit ausgeführt.
- d. Die Ausschaltfunktion (Off Timer) hat gegenüber der Einschaltfunktion (On Timer) Vorrang, wenn beide auf die gleiche Uhrzeit eingestellt sind.
- e. Für die Einschaltfunktion muss das Gerät auf Bereitschaft geschaltet sein.

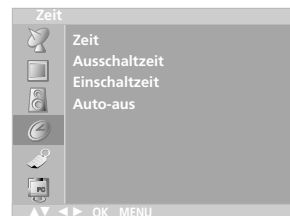

DEUTSCH

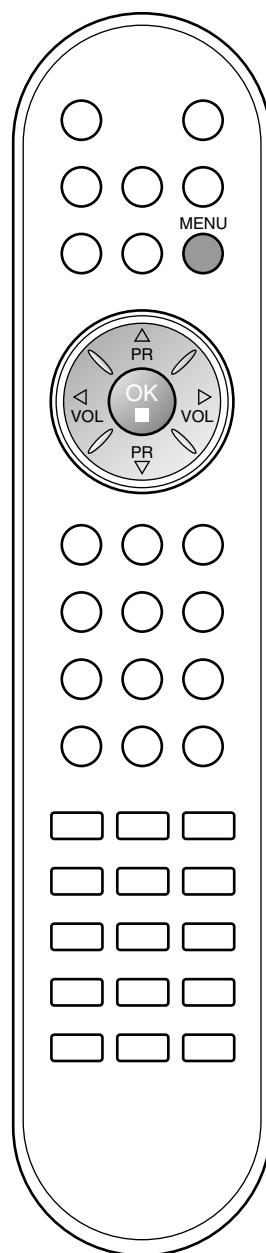

ZEIT-Menü



Auto-aus

Wenn Sie im Menü **Auto-aus** die Option **Ein** wählen, schaltet sich das Gerät etwa 10 Minuten nach Sendeschluss des aktuellen Programms automatisch in den Bereitschaftsmodus.

1. Rufen Sie mit der Taste **MENU** und anschließend mit **▲ / ▼** das Zeit-Menü auf.
2. Betätigen Sie die Taste **▶** und anschließend die Taste **▲ / ▼**, um die Option **Auto-aus** auszuwählen.
3. Betätigen Sie die Taste **▶** und anschließend die Taste **▲ / ▼**, um die Option **Ein** oder **Aus** auszuwählen.

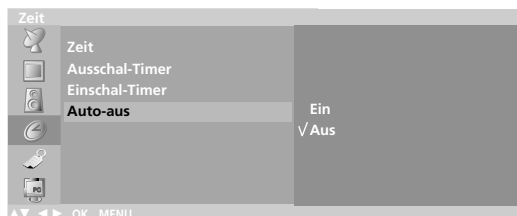

4. Zum Speichern **MENU** drücken.

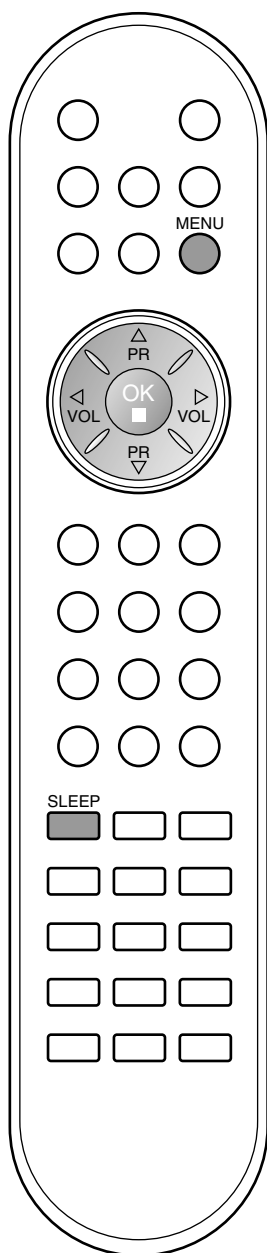

Automatische Abschaltzeit (Sleep-Timer)

Möglicherweise vergessen Sie, das Fernsehgerät vor dem Schlafengehen auszuschalten. Der Sleep-Timer schaltet Ihr Gerät automatisch auf Bereitschaft, sobald die vorgegebene Zeitspanne abgelaufen ist.

Betätigen Sie die Taste **SLEEP**, um die Minuten einzustellen. Am Bildschirm wird die Anzeige 'Ⓢzz Aus' mit den folgenden Werten (in Minuten) eingeblendet: **10, 20, 30, 60, 90, 120, 180** und **240**. Die eingestellte Zeit bis zum Abschalten des Gerätes beginnt nun abzulaufen.

Hinweis:

- a. Um die verbleibende Zeit bis zum Abschalten anzuzeigen, betätigen Sie die Taste **SLEEP** erneut.
- b. Um die verbleibende Zeit bis zum Abschalten zu widerrufen, betätigen Sie die Taste **SLEEP** mehrfach, bis der Wert 'Ⓢzz Aus' angezeigt wird.
- c. Wenn Sie das Gerät ausschalten, wird die eingestellte Zeit automatisch aufgehoben.

Weitere Funktionen

TV-, AV- und PC-Modus

Zur Quellenauswahl können Sie zwischen TV-, AV- oder PC-Modus wählen. Der AV-Modus wird verwendet wenn Sie Ihren Videorecorder (VCR) oder andere angeschlossene Geräte über das Fernsehgerät abspielen möchten.

Hinweis : Wenn der Videorecorder an der Antennenbuchse angeschlossen ist, muss das Gerät im TV-Modus betrieben werden. Weitere Informationen finden Sie im Abschnitt „Anschließen externer Geräte“.

1. Drücken Sie die Taste MENU, und wählen Sie mit ▲ / ▼ das Menü Einstellungen aus.
2. Betätigen Sie die Taste ► und anschließend die Taste ▲ / ▼, um den Menüpunkt **Signalquelle** auszuwählen.
3. Drücken Sie ► und dann ▲ / ▼, um **TV, AV1, AV2, AV3, S-Video, Component** oder **PC** auszuwählen.

Die AV und PC Modi sind :

RZ-23LZ25***

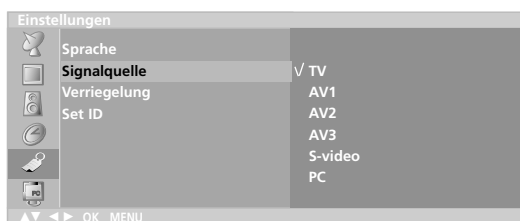

RZ-23LZ55***

RZ-26LZ55***

RZ-32LZ55***

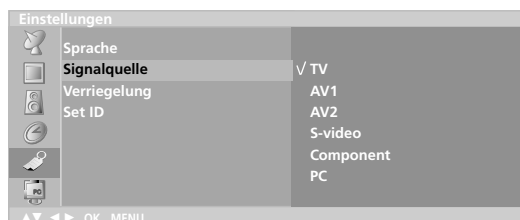

AV1 : Videorecorder ist am Scart-Anschluss des Geräts angeschlossen.

AV2 : Videorecorder ist an der **AV2**-Buchse angeschlossen.

AV3 : Videorecorder ist an der **AV3**-Buchse angeschlossen.

S-Video : S-VHS-Videorecorder ist an den **S-Video**-Buchsen angeschlossen.

Component : YUV-Signal ist am **DVD IN** des Gerätes angeschlossen.

PC : PERSONAL COMPUTER ist am PC-Anschluss angeschlossen.

4. Betätigen Sie die Taste **TV/AV**, um zur normalen Fernsehansicht zurückzukehren.

Alternativ dazu können Sie auch mit der Taste **TV/AV** zwischen TV- oder AV-Modus umschalten.

Wenn Sie im AV-Modus zum TV-Modus zurückkehren möchten, betätigen Sie die Taste ▲ / ▼ oder die Zifferntasten.

Auto AV-Schaltung

Wenn Ihr Videorecorder über den Scart-Anschluss angeschlossen ist und eine Schaltspannung aussendet, schaltet das Fernsehgerät automatisch auf den richtigen **AV1**-Modus um. Wenn Sie weiterhin im TV-Modus fernsehen möchten, betätigen Sie die Taste ▲ / ▼ oder die Zifferntasten.

Betätigen Sie die Taste **TV/AV**, um zum entsprechenden AV-Modus zurückzukehren.



DEUTSCH

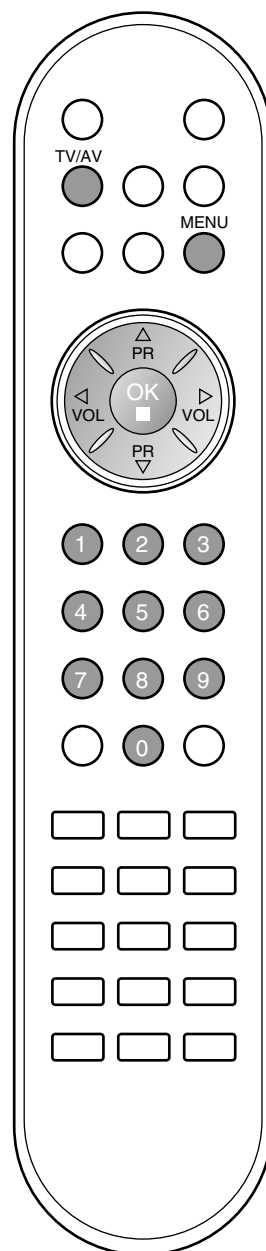

Weitere Funktionen



Geräte-Verriegelung (Kindersicherung)

Sie können Ihr Fernsehgerät so einstellen, dass es nur über die Fernbedienung betrieben werden kann. Mit dieser Funktion verhindern Sie den unbefugten Zugang zu dem Fernsehgerät.

1. Drücken Sie die Taste MENU, und wählen Sie mit ▲ / ▼ das Menü Einstellungen aus.
2. Betätigen Sie die Taste ► und anschließend die Taste ▲ / ▼, um die Option **Verriegelung** auszuwählen.
3. Betätigen Sie die Taste ◀ / ▶, um im Menü **Verriegelung** die Einstellung **Ein** oder **Aus** auszuwählen.

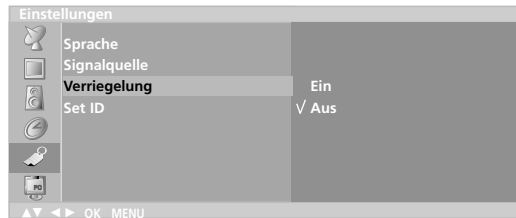

4. Betätigen Sie die Taste TV/AV, um zur normalen Fernsehansicht zurückzukehren.

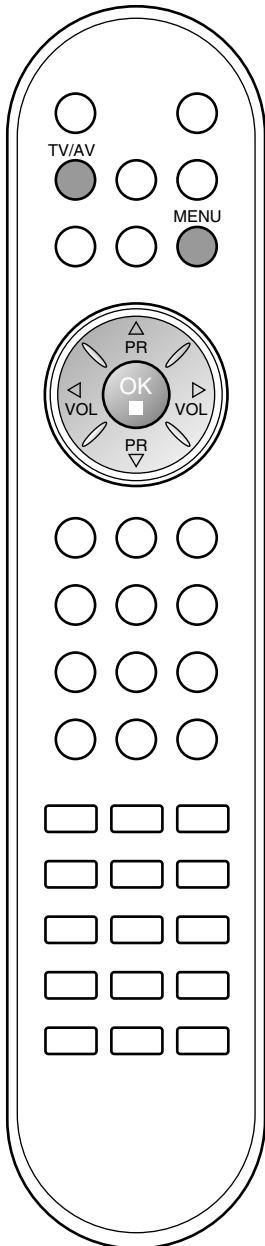

Wenn die Verriegelung aktiviert ist und beim TV-Betrieb eine Taste an der Geräteseite betätigt wird, erscheint am Bildschirm die Anzeige **Verriegelung ein**.

Hinweis : Die Anzeige **Verriegelung ein** wird nicht eingeblendet, wenn beim Betätigen der Tasten an der Geräteseite gerade ein Menü am Bildschirm angezeigt wird.

Videotext

Die Sonderfunktion Videotext (oder TOP-Text) ist nur in Fernsehgeräten verfügbar, die mit einem Videotext-System ausgestattet sind und Videotext empfangen können.

Videotext ist ein kostenloser aktueller Informationsdienst vieler Fernsehanstalten. Über Videotext werden sog. „Seiten“ mit Nachrichten, Wetterdaten, Fernsehprogrammen, Aktienkursen und vielen anderen Themen zur Verfügung gestellt.

Der Videotext-Decoder dieses Gerätes unterstützt SIMPLE-, TOP- und FASTEXT-Systeme. SIMPLE-Text (Standard-Videotext) besteht aus einer Reihe von Seiten, die durch direkte Eingabe der entsprechenden Seitenzahlen aufgerufen werden. TOP- und FASTEXT sind neuere Funktionen, mit denen ein schnellerer Zugang zu Videotext-Informationen ermöglicht wird.

Ein- und Ausschalten

Betätigen Sie die Taste **TEXT**, um den Videotext-Modus einzuschalten. Nun wird die erste oder die letzte Seite auf dem Bildschirm angezeigt.

In der Kopfzeile des Bildschirms werden zwei Seitennummern, der Name des Fernsehsenders, Datum und Uhrzeit angezeigt. Die erste Seitennummer ist die gewählte Seitennummer, die zweite ist die Nummer der aktuell angezeigten Seite.

Um den Videotext wieder auszuschalten, betätigen Sie die Taste **TEXT**. Das Gerät kehrt in den vorherigen Modus zurück.

SIMPLE-Text

Seite aufrufen

1. Geben Sie mit den Zifferntasten die gewünschte dreistellige Seitennummer ein. Wenn Sie bei der Wahl eine falsche Nummer eingeben, ergänzen Sie zunächst die dreistellige Zahl, und geben dann die korrekte Seitennummer erneut ein.
2. Mit der Taste ▲ / ▼ rufen Sie die vorherige bzw. die nächste Seite auf.

Programmierung der Farbtasten im LIST-Modus

Wenn sich das Gerät im SIMPLE-, TOP- oder FASTEXT-Modus befindet, betätigen Sie die Taste , um den LIST-Modus einzuschalten.

Sie haben die Möglichkeit, vier Videotext-Seiten Ihrer Wahl auf die Farbtasten zu programmieren, so dass diese Seiten über die Farbtasten der Fernbedienung einfach aufgerufen werden können.

1. Betätigen Sie die gewünschte Farbtaste.
2. Geben Sie mit den Zifferntasten die Nummer der Videotextseite ein, die Sie programmieren möchten.
3. Betätigen Sie die Taste **OK**. Die Seitennummer blinkt einmal, und die gewählte Seite ist somit programmiert. Nun können Sie diese Seite mit der entsprechenden Farbtaste aufrufen.
4. Die drei übrigen Farbtasten werden auf dieselbe Weise programmiert.

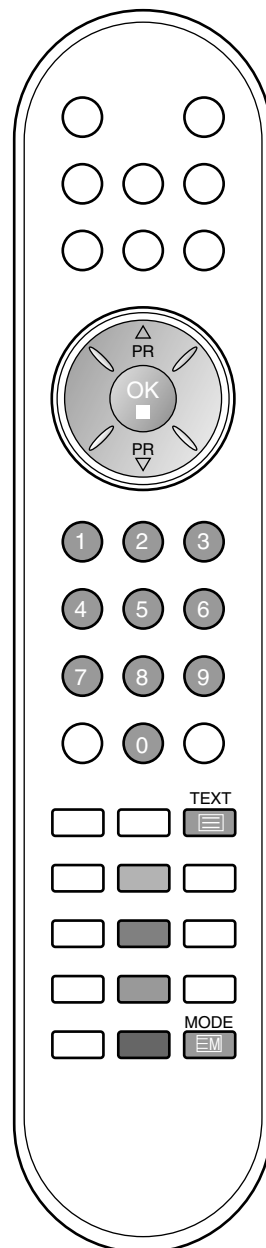

Videotext

TOP-Text (Option)

Die Benutzerführung zeigt im unteren Bereich des Bildschirms vier Farbfelder (rot, grün, gelb und blau). Das gelbe Feld steht für die nächste Gruppe, das blaue Feld für den nächsten Themenblock.

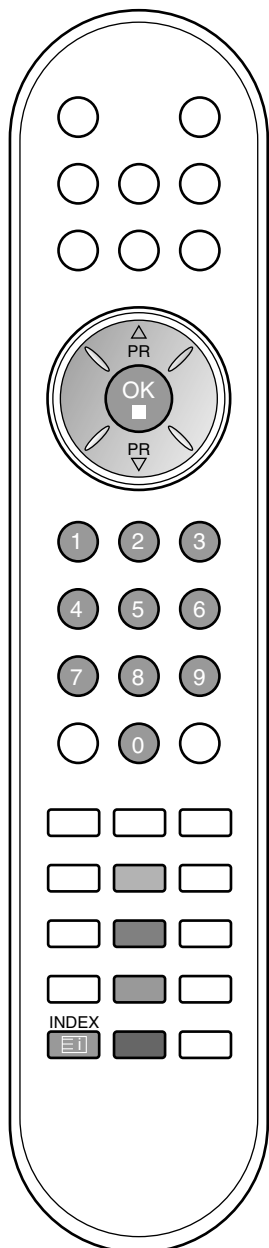

Themenblock / Gruppe / Seite aufrufen

1. Mit der blauen Taste schalten Sie von Themenblock zu Themenblock.
2. Mit der gelben Taste schalten Sie zur nächsten Gruppe mit automatischer Überleitung zum nächsten Themenblock.
3. Mit der grünen Taste schalten Sie zur nächsten vorhandenen Seite mit automatischer Überleitung zum nächsten Themenblock.
Für diese Funktion kann auch die Taste ▲ benutzt werden.
4. Mit der roten Taste kehren Sie zu der vorherigen Auswahl zurück. Für diese Funktion kann auch die Taste ▼ benutzt werden.

Seite direkt aufrufen

Ebenso wie beim SIMPLE-Modus können Sie eine bestimmte Seite auch im TOP-Modus durch direkte Eingabe der dreistelligen Seitennummer über die Zifferntasten aufrufen.

FASTEXT-Modus







Die Videotext-Seiten sind am unteren Bildschirmrand farbkodiert und werden mit den entsprechenden Farbtasten aufgerufen.

Seite aufrufen

1. Betätigen Sie die Taste , um die Indexseite (Inhaltsübersicht) aufzurufen.
2. Die am unteren Bildschirmrand farbkodierten Seiten werden mit den entsprechenden Farbtasten aufgerufen.
3. Ebenso wie beim SIMPLE-Modus können Sie eine bestimmte Seite auch im FASTEXT-Modus durch direkte Eingabe der dreistelligen Seitennummer über die Zifferntasten aufrufen.
4. Mit der Taste ▲ / ▼ rufen Sie die vorherige bzw. die nächste Seite auf.

Videotext

Spezielle Videotext-Funktionen

-  **REVEAL (Ratespiele unter Videotext)**
Durch Betätigen dieser Taste zeigen Sie versteckte Informationen an, z.B. die Lösungen zu Quizfragen oder Rätseln. Wenn Sie diese Taste erneut betätigen, werden diese Informationen wieder vom Bildschirm gelöscht.
-  **SIZE (Seitenansicht vergrößern)**
Der Text wird in doppelter Höhe angezeigt. Wenn Sie die Taste einmal drücken, wird zunächst die obere Seitenhälfte vergrößert gezeigt. Mit dem zweiten Tastendruck wird die untere Hälfte der Seite vergrößert gezeigt. Nach dem dritten Tastendruck sehen Sie wieder die ganze Seite in Normalansicht.
-  **UPDATE (Seitenblättern im Hintergrund)**
Wenn Sie nach einer Seitenanwahl diese Taste drücken, wird auf das zuvor eingestellte Fernsehprogramm umgeschaltet, während Sie auf die neue Videotext-Seite warten. Das Symbol der Taste (EX) wird auf dem Bildschirm links oben eingeblendet. Sobald die Seite verfügbar ist, wird statt des Symbols (EX) die Seitennummer eingeblendet. Drücken Sie nun nochmals die Taste, um die Videotext-Seite anzuzeigen.
-  **HOLD (Seite anhalten)**
Videotext-Meldungen können auf mehrere Seiten verteilt sein, die dann automatisch weitergeblättert werden. Mit dieser Taste halten Sie die Seitenfortschaltung an. Die Gesamtzahl der Seiten und die Nummer der aktuellen Seite werden normalerweise unter der Uhrzeit angezeigt. Wenn Sie diese Taste drücken, wird das Haltesymbol links oben angezeigt, und die aktuelle Seite bleibt auf dem Bildschirm erhalten. Um mit dem Blättern fortzufahren, drücken Sie erneut diese Taste.
-  **MIX (Fernsehprogramm und Videotext zusammen anzeigen)**
Nach Betätigen der Taste wird das laufende Fernsehbild unter den Videotext-Seiten eingeblendet. Um das Fernsehbild wieder auszuschalten, drücken Sie erneut diese Taste.
-  **TIME (Uhrzeit ein- und ausblenden)**
Nach Betätigen der Taste wird in das laufende Fernsehprogramm eines Senders, der Videotext sendet, rechts oben am Bildschirm die aktuelle Uhrzeit eingeblendet. Nach dem zweiten Tastendruck wird die Uhrzeit wieder ausgeblendet. Im Videotext-Modus können Sie mit dieser Taste eine Folgeseite aufrufen. Die Nummer der Folgeseite wird unten am Bildschirm angezeigt. Wenn Sie die Folgeseite anhalten bzw. ändern möchten, Betätigen Sie die Taste ROT / GRÜN, ▲ / ▼ oder die Zifferntasten. Durch nochmaliges Drücken der Taste schalten Sie diese Funktion wieder aus.

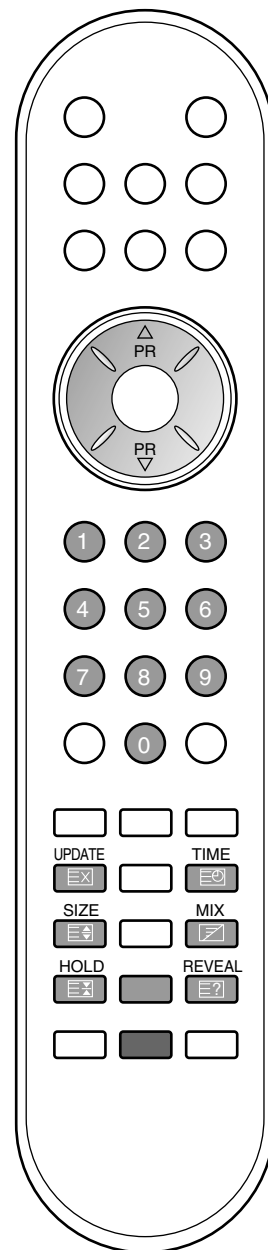

Anschließen externer Geräte

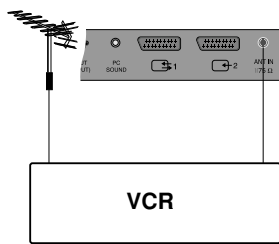

Sie haben die Möglichkeit, an Ihr Fernsehgerät zusätzliche Geräte, z.B. Videorecorder, Camcorder usw., anzuschließen. Einige Beispiele sind unten dargestellt.

Antennenanschluss

1. Verbinden Sie den Anschluss „RF out“ Ihres Videorecorders mit dem Antennenanschluss am Fernsehgerät.
2. Schließen Sie das Antennenkabel am „RF IN“-Antennenanschluss des Videorecorders an.
3. Speichern Sie das Videorecordersignal unter der gewünschten Programmnummer im Fernsehgerät. Gehen Sie nach dem Abschnitt „Manuelle Programmierung“ vor.
4. Wählen Sie am Fernsehgerät die Programmnummer für das Videosignal.
5. Betätigen Sie die Taste **PLAY** am Videorecorder.

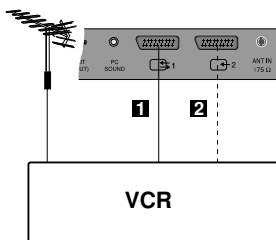

Euro-Scart-Anschlüsse (VCR)

1. Verbinden Sie den Euro-Scart-Anschluss Ihres Videorecorders mit dem Euro-Scart-Anschluss des Fernsehgeräts.
2. Betätigen Sie die Taste **PLAY** am Videorecorder.
Wenn Ihr Videorecorder am Euro-Scart-Anschluss angeschlossen ist und eine Schaltspannung aussendet, schaltet das Fernsehgerät automatisch in den **AV 1** bzw. **AV 2**-Modus um. Wenn Sie weiterhin im TV-Modus fernsehen möchten, betätigen Sie die Taste **▲ / ▼** oder die Zifferntasten.

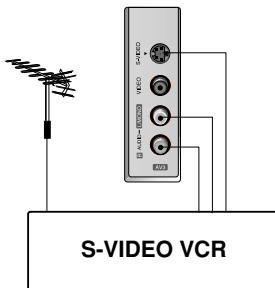

Mit der Taste **TV/AV** auf der Fernbedienung können Sie den Modus **AV1** auch manuell einstellen. Das Videorecorder-Signal wird auf dem Bildschirm angezeigt.

Weiterhin haben Sie die Möglichkeit, Fernsehprogramme auf Videoband aufzuzeichnen.

Hinweis :

- a. Der Signaltyp **RGB**, d.h. die Signale **Rot**, **Grün** und **Blau** können nur über den Scart 1-Anschluss über **AV1** empfangen werden. Diese Signale werden z.B. von Computern, Pay-TV-Decodern, Spielekonsolen oder Photo-CD-Geräten usw. übertragen.
- b. Wenn die Scart 1-, 2-Anschlüsse gleichzeitig mit einem Videorecorder verbunden sind, ist ein Empfang nur über **AV2** möglich.
- c. Wird das S-VHS-Signal über den S-VIDEO-Anschluss empfangen, muss der Modus **S-Video** gewählt werden.
- d. Verwenden Sie das geschirmte **SCART**-Kabel.

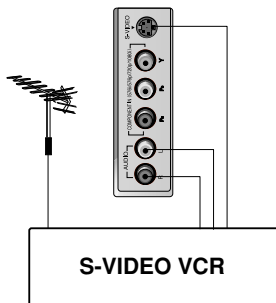

S-Video-/Audio-Eingangsbuchsen (S-Video)

Wenn Sie einen S-VHS-Videorecorder an die **S-VIDEO**-Buchse anschließen, erhalten Sie eine noch bessere Bildqualität.

1. Verbinden Sie den S-Video-Anschluss Ihres Videorecorders mit der **S-VIDEO**-Buchse des Fernsehgeräts.
2. Verbinden Sie die Audio-Anschlüsse des S-VIDEO-Recorders über ein Kabel mit den **AUDIO**-Buchsen des Fernsehgeräts.
3. Betätigen Sie wiederholt die Taste **TV/AV**, um die Signalquelle **S-Video** auszuwählen.
4. Betätigen Sie die Taste **PLAY** am Videorecorder. Das Videorecorder-Signal wird auf dem Bildschirm angezeigt.

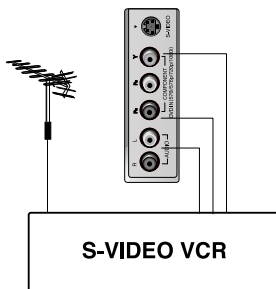

Anschließen externer Geräte

Euro-Scart-Anschlüsse (DVD)

1. Verbinden Sie die EURO-SCART-Buchse des DVD-Geräts mit der EURO-SCART-Buchse am Fernsehgerät.
2. Drücken Sie **TV/AV** oder **MULTIMEDIA**, um **AV1** oder **AV2** auszuwählen.
3. Drücken Sie **PLAY** (Wiedergabe) am DVD-Gerät.
Das Wiedergabebild des DVD-Geräts wird angezeigt.

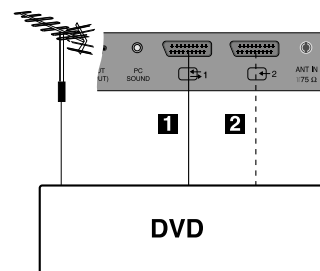

DVD-Eingangsbuchse

(RZ-23LZ55***/ RZ-26LZ55***/ RZ-32LZ55***)

1. Schließen Sie die DVD-Ausgangsstecker (Y Cb Cr, Y Pb Pr, Y B-Y R-Y oder Y P_B P_R) des DVD-Geräts an die **DVD INPUT-**Buchse (Y P_B P_R) des Fernsehers an.
2. Schließen Sie das Audiokabel vom DVD-Gerät an die **DTV/DVD INPUT AUDIO-** Buchse des Fernsehers an.
3. Drücken Sie **TV/AV** oder **MULTIMEDIA**, um **Component** auszuwählen.
4. Drücken Sie **PLAY** am DVD-Gerät.
Das Wiedergabebild des DVD-Gerätes wird angezeigt.

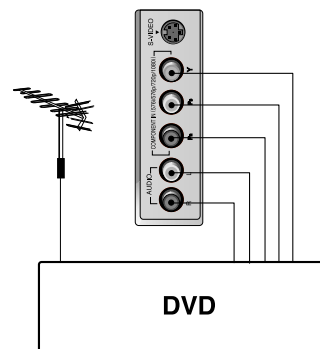

Audio-/Video-Eingangsbuchsen (nur RZ-23LZ25***)

1. Verbinden Sie die Audio-Video-Ausgangsbuchsen des Videorecorders über ein Kabel mit den AV-Eingangsbuchsen des Fernsehgerätes.
2. Betätigen Sie die Taste **TV/AV**, um die Signalquelle **AV3** auszuwählen.
3. Betätigen Sie die Taste **PLAY** am Videorecorder.
Das Videorecorder-Signal wird auf dem Bildschirm angezeigt.

Hinweis : Wenn Sie einen Mono-Videorecorder besitzen, schließen Sie das Audio-Kabel vom Videorecorder an die **AUDIO L/MONO**-Buchse des Fernsehgerätes an.

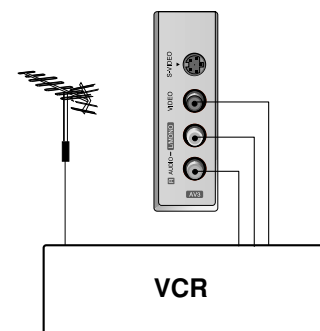
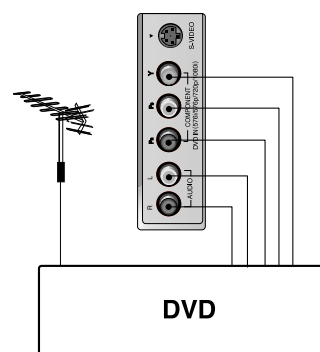

PC anschließen

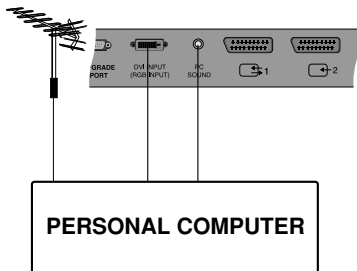

PC-Eingangsbuchse

1. Verbinden Sie den Monitorausgang des PERSONAL COMPUTERS über ein Signalkabel mit dem PC-Eingang des Fernsehgerätes.
2. Verbinden Sie die Audio-Anschlüsse des PCs über ein Kabel mit den **PC SOUND**-Buchsen des Fernsehgerätes.
3. Betätigen Sie die Taste **TV/AV** oder **MULTIMEDIA** um die Signalquelle **PC** auszuwählen.
4. Schalten Sie den PC ein. Die PC-Anzeige erscheint auf dem Bildschirm. Das Fernsehgerät kann jetzt als PC-Bildschirm betrieben werden.

Hinweis : Sollte Ihr Bildschirm und PC über eine digitale DVI-Schnittstelle verfügen, sollten Sie diese Geräte hierüber miteinander verbinden. Analoge DVI-Ausgabe wird nicht von allen Grafikkarten unterstützt.

Technische Daten für die Bildschirmanzeige

Modus	Auflösung	Horizontale Freq. (kHz)	Vertikale Freq. (Hz)
VGA	640x480	31,4	60
SVGA	800x600	37,8	60
XGA	1024x768	48,3	60
WXGA	1280x768	47,6	60
	1360x768	47,6	60

(RGB Separate Sync.)

Hinweis:

- a. Wenn das Fernsehgerät noch kalt ist, kann nach dem Einschalten ein leichtes Flimmern auftreten. Dieser Vorgang ist völlig normal und deutet nicht auf eine Funktionsstörung hin.
- b. Verwenden Sie nach Möglichkeit den Videomodus VESA 1360x768@60Hz, um die beste Bildqualität für Ihren LCD-Monitor zu erzielen. Bei Verwendung der anderen Auflösungen können einige Bilder auf dem Bildschirm skaliert oder verändert angezeigt werden. Das Set wurde auf VESA 1360x768@60Hz voreingestellt.
- c. Möglicherweise treten Bildpunktfehler auf, z.B. rote, grüne oder blaue Flecken. Diese Effekte haben allerdings keinerlei Auswirkungen auf die Funktion des Bildschirms.
- d. Drücken Sie ihren Finger nicht längere Zeit auf den LCD-Bildschirm oder üben Sie keinen Druck auf den LCD-Bildschirm aus, da anderenfalls irreparable Schäden auftreten könnten.
- e. Wenn das Fernsehgerät als PC-Bildschirm verwendet wird, werden möglicherweise Meldungen am Bildschirm angezeigt. Diese Meldungen unterscheiden sich in den jeweiligen Windows-Versionen. Wenn Meldungen eingeblendet werden, klicken Sie bis zur letzten Meldung fortlaufend auf „Weiter“.
- f. Wenn am Bildschirm die Meldung „**Wertbereich!**“ (Außerhalb des zulässigen Bereichs) angezeigt wird, stellen Sie den PC nach den Angaben im Abschnitt „Technische Daten für die Bildschirmanzeige“ ein.

DPM-Modus (Bildschirm-Energieverwaltungsdienst)

Wenn sich Ihr Computer im Energiesparmodus, befindet schaltet der Bildschirm in den DPM-Modus, um Energie zu sparen.

Hinweis: Verwenden Sie das im Lieferumfang enthaltene PC-Kabel, da der DPM-Modus ansonsten möglicherweise nicht funktioniert.

PC anschließen

PC-Eingangsbuchse (nur DVI-Analog-Modus)

Sie haben hier die Einstellmöglichkeiten horizontale / vertikale Lage, Takt, Taktrate, Auto-Konfigurieren, Zurücksetzen.

1. Drücken Sie die Taste **MENU**, und wählen Sie mit **▲ / ▼**, das Menü Einstellungen aus.
2. Drücken Sie **▶** und dann **▲ / ▼**, um **Signal** auszuwählen.
3. Drücken Sie **▶** und dann **▲ / ▼**, um **PC** auszuwählen.
4. Drücken Sie **MENU (Menü)** und dann **▲ / ▼**, um das Menü **PC** aufzurufen.

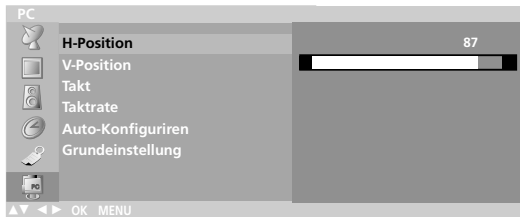
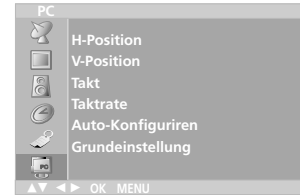

5. Betätigen Sie die Taste **▶** und anschließend die Taste **▲ / ▼**, um die gewünschte Bildoption auszuwählen.
6. Betätigen Sie die Taste **◀ / ▶**, um die entsprechenden Einstellungen auszuführen.

H-Position / V-Position

Mit dieser Funktion stellen Sie die Bildlage nach links/rechts und oben/unten wunschgemäß ein.

Takt

Mit dieser Funktion verringern Sie vertikale Balken oder Streifen, die im Bildhintergrund sichtbar sind. Die horizontale Bildgröße ändert sich ebenfalls.

Taktrate

Mit dieser Funktion entfernen Sie horizontale Bildstörungen und schärfen die Konturen von Zeichen.

Auto-Konfigurieren

Mit dieser Funktion werden Bildlage, Takt und Taktrate automatisch eingestellt. Während die Auto-Konfiguration läuft, wird das angezeigte Bild für einige Sekunden ausgeblendet.

Grundeinstellung

Über diese Funktion können Sie zu den werksseitigen Optimalwerten zurückkehren. Diese Werte sind fest programmiert.

Hinweis : Manche Signale von Grafikkarten werden möglicherweise nicht einwandfrei umgesetzt. Wenn die Ergebnisse unbefriedigend sind, stellen Sie Bildlage, Takt und Taktphase Ihres Bildschirms manuell ein.

7. Betätigen Sie die Taste **OK**, um die Bildwerte für den PC-Anzeigemodus zu speichern.
8. Drücken Sie die **TV/AV**-Taste um in den PC-Modus zurückzukehren.

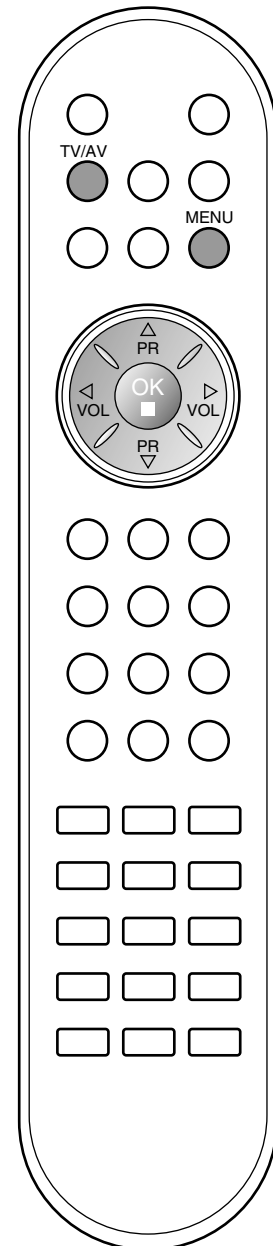

Externe Steuergeräte-Einrichtung; RS-232C

- Schließen Sie den RS-232C-Eingangsstecker an ein externes Steuergerät (z. B. einen Computer oder ein A/V-Steuersystem) an und steuern Sie die TV-Funktionen extern.
- Schließen Sie den seriellen Anschluss des Steuergeräts an den RS-232C-Stecker an der Rückseite des TV-Geräts an.
- Das RS-232C-Anschlusskabel wird nicht mit dem TV-Gerät mitgeliefert.

RS-232C-Einrichtung

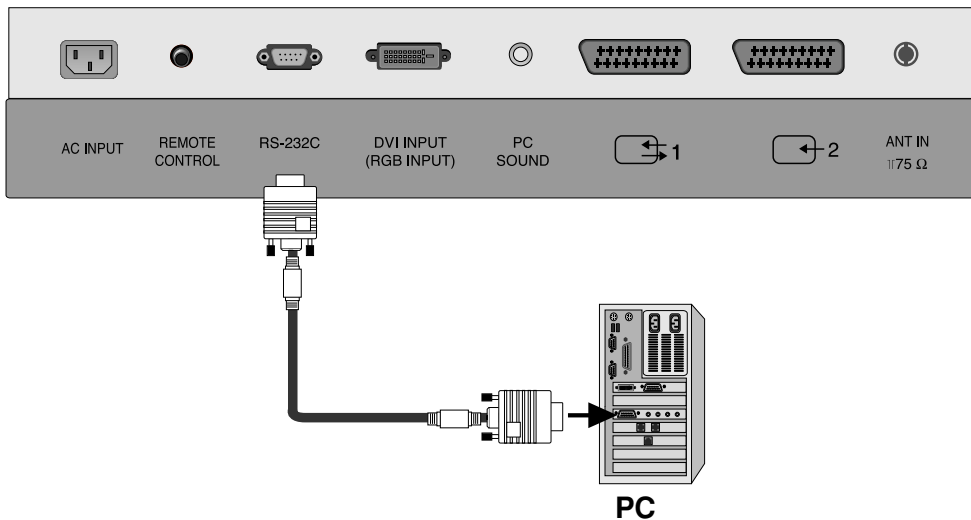

Anschlussstyp; D-Sub 9-Pin männlich

Nr.	Pin-Name
1	Kein Anschluss
2	RXD (Datenempfang)
3	TXD (Datenübertragung)
4	DTR (DTE-Seite bereit)
5	GND
6	DSR (DCE-Seite bereit)
7	RTS (Bereit zu senden)
8	CTS (Löschen zu senden)
9	Kein Anschluss

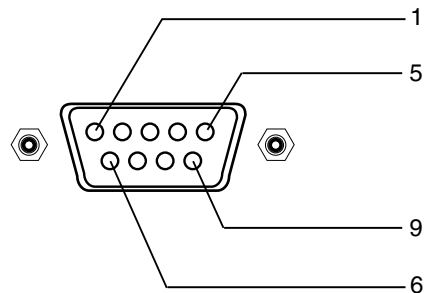

RS-232C-Konfigurationen

7-adrige Konfigurationen (Standard-RS-232C-Kabel)

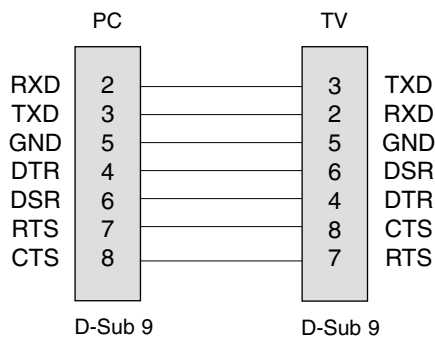

3-adrige Konfigurationen (nicht Standard)

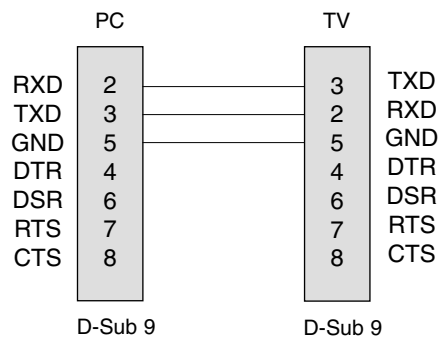

Externe Steuergeräte-Einrichtung; RS-232C

Set ID

- Verwenden Sie diese Funktion, um eine Monitor-ID-Nummer anzugeben.
- Siehe "Echtdatenzuordnung 1" auf Seite 34.

1. Drücken Sie **MENU** (Menü) und dann **▲ / ▼**, um das Menü **Einstellungen** aufzurufen.
2. Drücken Sie **▶** und dann **▲ / ▼**, um **Set ID** auszuwählen.
3. Drücken Sie **▶** und dann **◀ / ▶**, um die **Set ID** anzupassen und die entsprechende Monitor-ID-Nummer auszuwählen. Der Einstellungsbereich der **Set ID** liegt zwischen 1~99.
4. Drücken Sie **OK**, um die Einstellungen zu speichern.

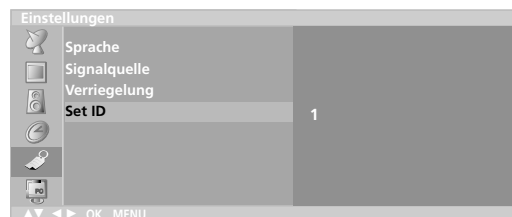

DEUTSCH

Kommunikationsparameter

- Baudrate: 9600 bps (UART)
- Datenlänge: 8 Bits
- Parität: Ohne
- Stoppbit: 1 Bit
- Kommunikationscode: ASCII-Code

* Verwenden Sie ein Kreuzkabel (Cross/Reverse).

Befehlsreferenzliste

	BEFEHL 1	BEFEHL 2	DATEN (Hex)
01. Strom	k	a	0 ~ 1
02. Eingangsauswahl	k	b	*
03. Seitenverhältnis	k	c	0 ~ 6
04. Bildschirm-Ruhezustand	k	d	0 ~ 1
05. Stummschaltung	k	e	0 ~ 1
06. Lautstärkeregelung	k	f	0 ~ 64
07. Kontrast	k	g	0 ~ 64
08. Helligkeit	k	h	0 ~ 64
09. Farbe	k	i	0 ~ 64
10. Farbton	k	j	0 ~ 64
11. Schärfe	k	k	0 ~ 64
12. OSD-Auswahl	k	l	0 ~ 1
13. Tastensperre	k	m	0 ~ 1
14. Balance	k	t	0 ~ 64
15. Tuningbefehl	m	a	0 ~ 63
16. Hinzufügen/Löschen	m	b	0~1
17. Taste	m	c	Tastencode

*: Siehe "02. Eingangsauswahl" auf Seite 34.

Übertragungs-/Empfangsprotokoll

Übertragung

`[[Command1][Command2][][Set ID][][Data][Cr]`

- * [Command 1]: Erster Befehl. (j oder k)
- * [Command 2]: Zweiter Befehl.
- * [Set ID]: Sie können die Set-ID einstellen, um die gewünschte Monitor-ID im Menü "Special" (Spezial) zu wählen. Der Einstellungsbereich beträgt 1-99. Wenn Sie als Set-ID "0" auswählen, wird jedes angeschlossene TV-Set gesteuert. Die Set-ID wird im Menü als Dezimalzahl und im Übertragungs-/Empfangsprotokoll als Hexadezimalzahl (0x0-0x63) angegeben.
- * [DATA]: Für die Übertragung von Befehlsdaten. "FF" übertragen, um Befehlsstatus zu lesen.
- * [Cr]: Carriage Return. ASCII-Code "0x0D"
- * []: ASCII-Code "Leerschritt (0x20)"

OK-Bestätigung

`[[Command2][][Set ID][][OK][Data][x]`

- * Der Monitor überträgt ACK (Bestätigung) beim Empfang normaler Daten basierend auf diesem Format. Wenn sich zu diesem Zeitpunkt Daten im Datenlesemodus befinden, werden die aktuellen Statusdaten angezeigt. Wenn sich die Daten im Datenschreibmodus befinden, werden die Daten an den PC zurückgegeben.

Fehlerbestätigung

`[[Command2][][Set ID][][NG][Data][x]`

- * Der Monitor überträgt ACK (Bestätigung) beim Empfang nicht normaler Daten von nicht brauchbaren Funktionen oder bei Kommunikationsfehlern basierend auf diesem Format.

Externe Steuergeräte-Einrichtung; RS-232C

01. Einschalten (Befehl: a)

► Für die Steuerung des Ein-/Ausschaltens des TV-Geräts.

Übertragung

[k][a][][Set ID][][Data][Cr]

Data 0: Ausschalten 1: Einschalten

Bestätigung

[a][][Set ID][][OK][Data][x]

► Für die Anzeige des Ein-/Ausschaltens.

Übertragung

[k][a][][Set ID][][FF][Cr]

Bestätigung

[a][][Set ID][][OK][Data][x]

Data 0: Ausschalten 1: Einschalten

02. Eingangsauswahl (Befehl: b) (Hauptbildeingang)

► Für die Auswahl der Eingangsquelle für das TV-Gerät. Sie können eine Eingangsquelle auch über die Taste TV/VIDEO an der TV-Fernbedienung auswählen.

Übertragung

[k][b][][Set ID][][Data][Cr]

Data 10 : TV	30 : S-Video
20 : AV1	40 : Component oder AV3
21 : AV2	60 : PC

Bestätigung

[b][][Set ID][][OK][Data][x]

03. Seitenverhältnis (Befehl: c) (Hauptbildformat)

► Für die Einstellung des Bildformats. Sie können das Bildformat auch über die Taste ARC (Aspect Ratio Control) der TV-Fernbedienung oder im Menü "Screen" (Bild) anpassen.

Übertragung

[k][c][][Set ID][][Data][Cr]

Data 0: Normalbild (4:3)	3: Zoom
1: Breitbild (16:9)	4: Spektral
2: 14:9	6: Auto

* Im PC-Modus stehen nur die Seitenverhältnisse 16:9 und 4:3 zur Verfügung.

Bestätigung

[c][][Set ID][][OK][Data][x]

04. Bildschirm-Ruhezustand (Befehl: d)

► Für die Aktivierung/Deaktivierung des Bildschirm-Ruhezustands.

Übertragung

[k][d][][Set ID][][Data][Cr]

Data 0: Bildschirm-Ruhezustand aus (Bild an)
1: Bildschirm-Ruhezustand ein (Bild aus)

Bestätigung

[d][][Set ID][][OK][Data][x]

05. Stummschaltung (Befehl: e)

► Für die Aktivierung/Deaktivierung der Stummschaltung. Sie können die Stummschaltung auch über die Taste MUTE der TV-Fernbedienung einstellen.

Übertragung

[k][e][][Set ID][][Data][Cr]

Data 0: Stummschaltung aus (Lautstärke ein)
1: Stummschaltung ein (Lautstärke aus)

Bestätigung

[e][][Set ID][][OK][Data][x]

06. Lautstärkeregelung (Befehl: f)

► Für die Einstellung der Lautstärke. Sie können die Lautstärke auch über die Lautstärketasten der TV-Fernbedienung einstellen.

Übertragung

[k][f][][Set ID][][Data][Cr]

Data Min.: 0 - Max.: 64

• Siehe "Echtdatazuordnung 1" nachfolgend.

Bestätigung

[f][][Set ID][][OK][Data][x]

07. Kontrast (Befehl: g)

► Für die Einstellung des Bildschirmkontrasts. Sie können den Kontrast auch über das Menü "Picture" (Bild) einstellen.

Übertragung

[k][g][][Set ID][][Data][Cr]

Data Min.: 0 - Max.: 64

• Siehe "Echtdatazuordnung 1" nachfolgend.

Bestätigung

[g][][Set ID][][OK][Data][x]

08. Helligkeit (Befehl: h)

► Für die Einstellung der Bildschirmhelligkeit. Sie können die Helligkeit auch über das Menü „Picture“ (Bild) einstellen.

Übertragung

[k][h][][Set ID][][Data][Cr]

Data Min.: 0 - Max.: 64

• Siehe "Echtdatazuordnung 1" nachfolgend.

Bestätigung

[h][][Set ID][][OK][Data][x]

* Echtdatazuordnung 1

0 : Schritt 0
⋮
A : Schritt 10
⋮
F : Schritt 15
10 : Schritt 16
⋮
64 : Schritt 100

* Farbton: -50 - +50

Externe Steuergeräte-Einrichtung; RS-232C

09. Farbe (Befehl: i)

► Für die Einstellung der Bildschirmfarbe. Sie können die Farbe auch über das Menü "Picture" (Bild) einstellen.

Übertragung

[k][i][][Set ID][][Data][Cr]

Data Min.: 0 - Max.: 64

- Siehe "Echtdatenzuordnung 1" auf Seite 34.

Bestätigung

[i][][Set ID][][OK][Data][x]

10. Farbton (Befehl: j)

► Für die Einstellung des Bildschirmfarbtons (nur für NTSC M-Eingang). Sie können den Farbton auch über das Menü "Picture" (Bild) einstellen.

Übertragung

[k][j][][Set ID][][Data][Cr]

Data: Grün 0 - Rot: 64

- Siehe "Echtdatenzuordnung 1" auf Seite 34.

Bestätigung

[j][][Set ID][][OK][Data][x]

11. Schärfe (Befehl: k)

► Für die Einstellung der Bildschärfe. Sie können die Bildschärfe auch über das Menü „Picture“ (Bild) einstellen.

Übertragung

[k][k][][Set ID][][Data][Cr]

Data Min.: 0 - Max.: 64

- Siehe "Echtdatenzuordnung 1" auf Seite 34.

Bestätigung

[k][][Set ID][][OK][Data][x]

12. OSD-Auswahl (Befehl: l)

► Für die Aktivierung/Deaktivierung des OSD (On Screen Display).

Übertragung

[k][l][][Set ID][][Data][Cr]

Data 0: OSD-Deaktivierung ein 1: OSD-Deaktivierung aus

Bestätigung

[l][][Set ID][][OK][Data][x]

13. Tastensperre (Befehl: m)

► Für die Sperre der Fernbedienung und der Frontkonsole am TV-Gerät.

Übertragung

[k][m][][Set ID][][Data][Cr]

Data 0: Sperre aus 1: Sperre ein

Bestätigung

[m][][Set ID][][OK][Data][x]

- Wenn Sie die Fernbedienung und die Frontkonsole des TV-Geräts nicht nutzen, verwenden Sie diesen Modus. Wenn der Hauptstrom aus-/eingeschaltet wird, wird die Fernbedienungssperre aufgehoben.

14. Balance (Befehl: t)

► Für die Einstellung der Balance.

Übertragung

[k][t][][Set ID][][Data][Cr]

Data Min.: 0 - Max.: 64 (per Hexadezimal übertragen)

Bestätigung

[t][][Set ID][][OK][Data][x]

15. Tuningbefehl (Befehl: m a)

► Kanaleinstellung auf die folgende physische Haupt-/Unternummer.

Übertragung

[m][a][][Set ID][][Data0][][Cr]

Data 0: Programm Nummer

Min.: 0 - Max.: 63 (per Hexadezimal übertragen)

Bestätigung

[a][][Set ID][][OK][Data0][x]
[a][][Set ID][][NG][Data0][x]

16. Programm überspringen (Befehl: m b)

► Überspringen des aktuellen Programms.

Übertragung

[m][b][][Set ID][][Data 0][Cr]

Data 0: (Programm) Überspringen ein - 0, (Programm) Überspringen aus - 1

Bestätigung

[b][][Set ID][][OK][Data0][x]
[b][][Set ID][][NG][Data0][x]

17. Taste (Befehl: m c)

► Für das Senden des IR-Fernbedienungs-Tastencodes.

Übertragung

[m][c][][Set ID][][Data][Cr]

Data: Tastencode

Bestätigung

[c][][Set ID][][OK][Data][x]

Tastencode

Funktion	Code	Funktion	Code
STUMM	09	SSM	52
EIN/AUS	08	PSM	4D
LISTE	53	SLEEP	0E
SCHNELLANSICHT	1A	ARC	79
MENÜ	43	TEXT	20
PR+	00	UPDATE	62
PR-	01	GRÖSSE	64
VOL+	02	HALTEN	65
VOL-	03	INDEX	70
OK	44	UHRZEIT	26
1	11	MIX	24
2	12	REVEAL	2A
3	13	MODUS	22
4	14	BLAU	61
5	15	GELB	63
6	16	GRÜN	71
7	17	ROT	72
8	18	TV/AV	0B
9	19	TV/PC	98
0	10	I/II	0A

Checkliste zur Fehlerbehebung

Der Betrieb ist nicht wie sonst möglich.

Die Fernbedienung funktioniert nicht.	<ul style="list-style-type: none"> • Prüfen Sie, ob sich zwischen dem Produkt und der Fernbedienung ein Hindernis befindet, das das Signal der Fernbedienung beeinträchtigt. • Sind die Batterien richtig eingelegt (+ zu +, - zu -)? • Ist der korrekte Betriebsmodus eingestellt: TV, VCR usw.? • Legen Sie neue Batterien ein.
Das Gerät wird plötzlich abgeschaltet.	<ul style="list-style-type: none"> • Ist der Timer für die Ausschaltfunktion eingestellt? • Überprüfen Sie die Steuerungseinstellungen der Stromversorgung. Die Stromversorgung ist unterbrochen. • Keine Übertragung bei aktivierter automatischer Abschaltung.

Die Videofunktion funktioniert nicht.

Kein Bild & kein Ton	<ul style="list-style-type: none"> • Prüfen Sie, ob das Gerät eingeschaltet ist. • Versuchen Sie einen anderen Kanal. Das Problem kann mit der Übertragung zusammenhängen. • Ist das Stromkabel mit der Steckdose verbunden? • Prüfen Sie die Antennenausrichtung und/oder -position. • Prüfen Sie die Steckdose, mit der das Gerät verbunden ist. Stecken Sie hierfür ein anderes Gerät an.
Das Bild wird nach dem Einschalten nur langsam angezeigt.	<ul style="list-style-type: none"> • Das ist normal, da das Bild während des Einschaltvorgangs gedämpft wird. Wenden Sie sich an den Service, falls das Bild auch nach fünf Minuten noch nicht angezeigt wird.
Keine/schlechte Farben oder schlechtes Bild	<ul style="list-style-type: none"> • Stellen Sie die Farbe über die Menüoptionen ein. • Sorgen Sie für einen ausreichenden Abstand zwischen dem Produkt und dem Videorekorder. • Versuchen Sie einen anderen Kanal. Das Problem kann mit der Übertragung zusammenhängen. • Sind die Videokabel korrekt angeschlossen? • Aktivieren Sie eine beliebige Funktion, um die Helligkeit des Bildes wiederherzustellen.
Horizontale/vertikale Balken oder zitterndes Bild	<ul style="list-style-type: none"> • Suchen Sie nach einer lokalen Störquelle (z. B. ein elektrisches Gerät oder Werkzeug).
Schlechter Empfang auf einigen Kanälen	<ul style="list-style-type: none"> • Stations- oder Kabelprobleme. Wechseln Sie zu einer anderen Station. • Das Signal der Station ist zu schwach. Richten Sie die Antenne neu aus, um eine schwächere Station empfangen zu können. • Suchen Sie nach möglichen Störquellen.
Linien oder Streifen im Bild	<ul style="list-style-type: none"> • Überprüfen Sie die Antenne (Ausrichtung ändern).

Checkliste zur Fehlerbehebung

Die Audiofunktion funktioniert nicht.	
Bild OK & kein Ton	<ul style="list-style-type: none"> • Drücken Sie die Taste VOL oder VOLUME. • Der Ton ist stumm geschaltet? Drücken Sie die Taste MUTE (Stumm). • Versuchen Sie einen anderen Kanal. Das Problem kann mit der Übertragung zusammenhängen. • Sind die Audiokabel korrekt angeschlossen? • Prüfen Sie, ob TV Speaker im Menü TON auf Ein gesetzt ist.
Keine Ausgabe über einen der Lautsprecher	<ul style="list-style-type: none"> • Stellen Sie die Balance über die Menüoptionen ein.
Ungewöhnliche Geräusche aus dem Inneren des Geräts	<ul style="list-style-type: none"> • Eine Änderung der Umgebungsfeuchtigkeit bzw. -temperatur kann beim Ein- und Auschalten des Geräts zu ungewöhnlichen Geräuschen führen. Dies deutet nicht auf eine Fehlfunktion des Geräts hin.

Es gibt ein Problem im PC-Modus. (Die Angaben gelten nur für den Anschluss an einen PC.)	
Das Signal liegt außerhalb des Bereichs.	<ul style="list-style-type: none"> • Passen Sie die Auflösung sowie die horizontale bzw. die vertikale Frequenz an. • Prüfen Sie, ob das Signalkabel angeschlossen oder lose ist. • Prüfen Sie die Eingangsquelle.
Vertikaler Balken oder Streifen auf dem Hintergrund & horizontales Rauschen & falsche Positionierung	<ul style="list-style-type: none"> • Führen Sie die automatische Konfiguration durch oder stellen Sie die Uhr, die Phase oder die H/V-Position ein.
Die Bildfarbe ist nicht stabil oder einfarbig?	<ul style="list-style-type: none"> • Prüfen Sie das Signalkabel. • Installieren Sie die Grafikkarte des PC neu.

Sichere Anbringung des Produkts an der Wand

Achten Sie auf die sorgfältige Anbringung des Produkts, um sein Umfallen zu vermeiden.



Stellen Sie das Produkt nah an der Wand auf, so dass es nicht herunterfällt, wenn es nach hinten gedrückt wird. Nachstehend finden Sie eine sicherere Montagemethode für das Produkt: die Anbringung an der Wand, um zu verhindern, dass das Produkt umfällt, wenn es nach vorne gezogen wird. Dadurch wird das Herunterfallen des Produkts und die damit verbundene Verletzung von Personen sowie die Beschädigung des Produkts vermieden. Achten Sie darauf, dass Kinder nicht am Produkt herumklettern oder sich an das Produkt hängen.

Zubehör



2 Schrauben für die
Fernseherhalterungen



2 Fernseherhalterungen,
2 Wandhalterungen

Modelle unter 23"



1 Fernseherhalterung 2 Wandhalterungen

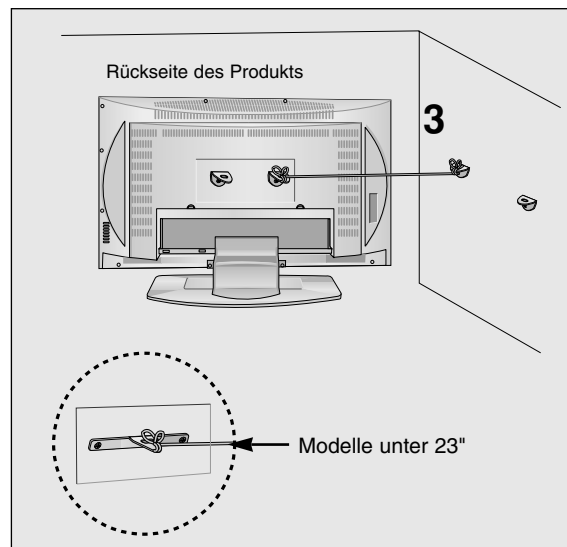
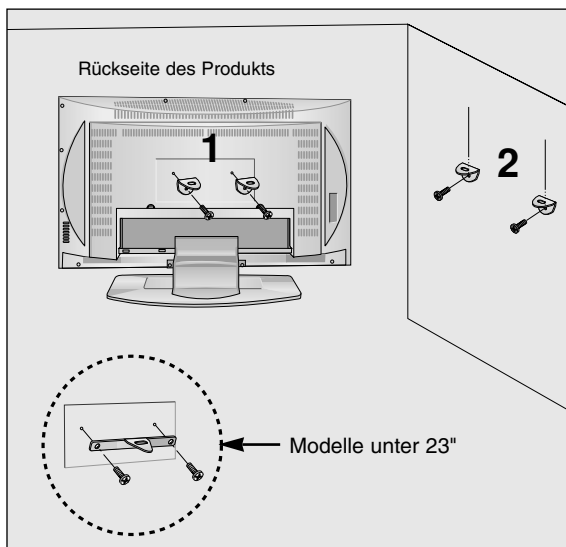

1. Verwenden Sie die Halterungen und Schrauben, um das Produkt wie in der Abbildung dargestellt an der Wand anzubringen.
2. Befestigen Sie die Halterungen mit Schrauben (nicht in der Lieferung enthalten) an der Wand.
3. Verwenden Sie eine feste Schnur (nicht in der Lieferung enthalten), um das Produkt festzubinden. Die Schnur sollte für eine möglichst sichere Anbringung horizontal zwischen Wand und Produkt ausgerichtet sein.

Hinweise

- Lösen Sie die Schnüre, bevor Sie das Produkt versetzen.
- Verwenden Sie eine Haltevorrichtung oder einen Schrank, der nach Größe und Stabilität für die Größe und das Gewicht des Produkts geeignet ist.
- Für eine sichere Verwendung des Produkts sollten sich die Halterungen an der Wand auf gleicher Höhe mit jenen am Fernsehgerät befinden.

Notizen

