

# MAGIC 5

## Manuale d'istruzioni



**PHILIPS**

## Stimato cliente,

Acquistando questo apparecchio, avete scelto un prodotto di qualità della ditta PHILIPS. L'apparecchio soddisfa i molteplici requisiti per l'utilizzo privato, in ufficio o per operazioni commerciali.

L'apparecchio viene fornito con una pellicola di inchiostro in omaggio da utilizzare per la stampa di alcune pagine di prova. Per questa pellicola non è necessaria la scheda Plug'n'Print, cioè il chip con le informazioni sulla capacità della pellicola.

Nella rubrica telefonica dell'apparecchio si possono memorizzare voci con più numeri e raccogliere più voci all'interno di gruppi. Alle voci si possono assegnare diversi toni di squillo.

Ai numeri utilizzati più frequentemente si possono assegnare dei numeri di selezione abbreviata. Questi numeri potranno essere richiamati rapidamente utilizzando il tasto di selezione abbreviata e i tasti numerici.

La segreteria telefonica incorporata può memorizzare messaggi di durata complessiva fino a 30 minuti. Si possono registrare messaggi vocali (memo) interni ed esterni. Da qualunque telefono si possono ascoltare i nuovi messaggi grazie alla funzione di riascolto a distanza. Con il codice VIP si possono raggiungere utenti anche se la segreteria telefonica è attivata.

I messaggi fax possono essere inviati in diverse risoluzioni ad un destinatario o a più destinatari, ad esempio ad un gruppo. Si possono inoltre richiamare fax e predisporre documenti per il richiamo.

Nell'apparecchio sono memorizzati cinque modelli fax, anche stampabili. Con questi modelli si può preparare, ad esempio, un breve messaggio fax, oppure inviare un fax di auguri o per conoscenza.

Per copiare documenti con l'apparecchio, selezionare tra risoluzione per testo e foto. Si possono effettuare anche copie multiple.

Dall'apparecchio si possono inviare messaggi SMS se la linea telefonica è abilitata a questo tipo di servizio (funzione non supportata in tutti i paesi e in tutte le reti). Le numerose funzioni del menu SMS permettono di gestire i messaggi SMS in arrivo.

Attivando la comunicazione via SMS si riceverà un messaggio SMS, ad esempio sul cellulare, quando in vostra assenza arrivano chiamate, trasmissioni fax o altri tipi di messaggio (funzione non supportata in tutti i paesi e in tutte le reti).

L'apparecchio, in base all'impostazione data, può stampare ogni giorno un nuovo Sudoku, gioco di numeri giapponese.

Buon divertimento con il vostro nuovo apparecchio e le sue numerose funzioni!!

## Su queste istruzioni per l'uso

La guida all'installazione riportata nelle pagine seguenti permette di mettere in funzione l'apparecchio in modo rapido e semplice. Le descrizioni dettagliate sono riportate nei capitoli seguenti di queste istruzioni per l'uso.

Leggere con attenzione le istruzioni per l'uso. Seguire soprattutto le avvertenze per la sicurezza, in modo da garantire il miglior funzionamento dell'apparecchio. Il costruttore non si assume alcuna responsabilità per la mancata osservanza di queste istruzioni.

### Simboli utilizzati



Fornisce avvertenze sui pericoli per persone, sui danni per l'apparecchio o altri oggetti, nonché sulla prevenzione per evitare la perdita dei dati. Un utilizzo non corretto può provocare ferite alle persone o danni alle cose.



Questi simboli indicano suggerimenti per un utilizzo più efficace e semplice dell'apparecchio.

# Guida all'installazione

## Contenuto dell'imballo

- 1 Apparecchio
- 2 Ricevitore telefonico
- 3 Cavo a spirale per ricevitore telefonico
- 4 Fermacarta
- 5 Cavo di alimentazione con spina (specifico del paese)
- 6 Cavo telefonico con spina (specifico del paese)

Manuale d'istruzioni con guida all'installazione (senza figura)

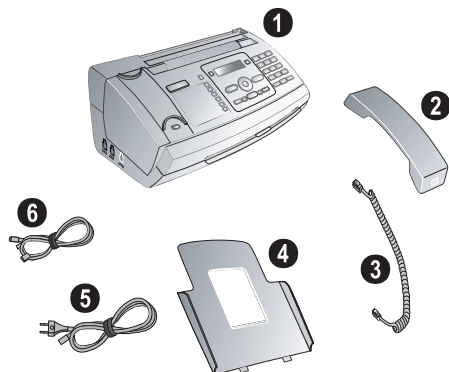

Qualora una delle parti mancasse o presentasse dei difetti, rivolgersi al rivenditore o al nostro servizio clienti.

## Inserimento del fermacarta

Infilare il fermacarta nelle aperture dietro il vassoio di inserimento della carta.

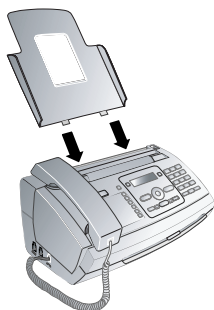

## Inserimento della carta

Per poter ricevere o copiare documenti, l'apparecchio deve essere caricato di carta. Utilizzare solo carta idonea nel formato standard **A4** (210 × 297 millimetri · preferibilmente 80 g/m<sup>2</sup>). Osservare i dati riportati nel foglio delle caratteristiche tecniche.

Sventagliare la carta e riallinearla su una superficie liscia. In questo modo si impedisce che vengano trascinati più fogli per volta.

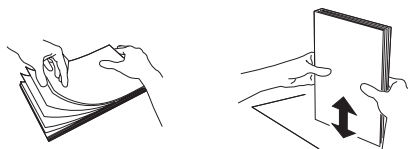

- 1 Tirare in avanti la leva sulla destra accanto al vassoio di inserimento della carta.
- 2 Inserire la carta nel vassoio di inserimento. Si possono caricare fino a **50 fogli al massimo** (A4 · 80 g/m<sup>2</sup>)
- 3 Per fissare la carta, tirare indietro la leva sulla destra accanto al vassoio di inserimento della carta.

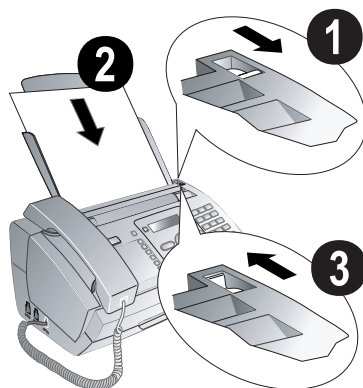

## Collegamento del ricevitore

Inserire un terminale del cavo a spirale nella presa del ricevitore telefonico. Infilare l'altro terminale nella presa contrassegnata dal simbolo ☞.

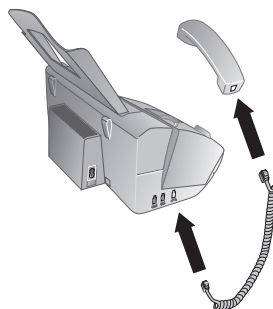

## Collegamento del cavo telefonico

Collegare il cavo telefonico all'apparecchio inserendolo nella presa **LINE**. Inserire la spina telefonica nella presa telefonica di rete.

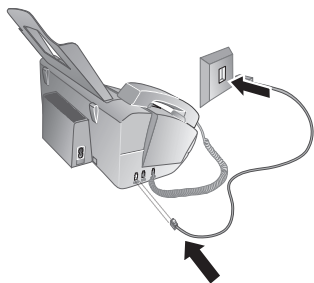

### Svizzera

Inserire la spina telefonica nella presa. Se la presa telefonica è di vecchio tipo, utilizzare un adattatore reperibile in commercio. Se la presa è di tipo doppio, inserire la spina telefonica nella presa superiore.

## Collegamento del cavo telefonico

 Verificare sulla targhetta che la tensione di rete dell'apparecchio coincida con la tensione di rete disponibile nel luogo di installazione.

Inserire il cavo di alimentazione nell'apposito connettore sul retro dell'apparecchio. Collegare il cavo di alimentazione alla presa.

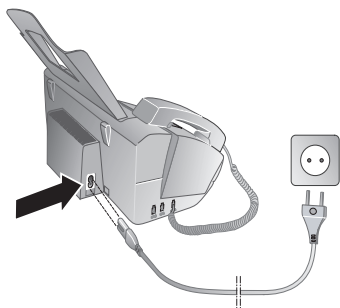

## Prima installazione

La procedura di installazione ha inizio dopo aver collegato l'apparecchio alla rete di alimentazione. Premere **HELP/** per almeno due secondi. L'apparecchio stampa una pagina di guida.

### Selezione della lingua

- 1 Selezionare con  la lingua desiderata per il display.
- 2 Confermare con **OK**.

### Selezione del paese

 Impostare il paese in cui viene utilizzato l'apparecchio, altrimenti non sarà possibile conformare l'apparecchio alla rete telefonica. Se il paese desiderato non è presente nell'elenco, è necessario selezionare un'altra impostazione e utilizzare il cavo telefonico corretto per il paese. Rivolgersi al rivenditore.

- 1 Selezionare con  il paese in cui viene utilizzato l'apparecchio.
- 2 Confermare con **OK**.

Dopo avere inserito il paese, l'apparecchio stampa un'altra pagina e verifica la linea telefonica.



### Inserimento di numeri

Nome e numero dell'utente saranno inviati sul bordo superiore di ogni pagina (intestazione), insieme a data, ora e numero di pagina.

- 1 Inserire il proprio numero. Per inserire il segno più, usare i tasti **#** o **\***.
- 2 Confermare con **OK**.

### Inserimento di nomi











1 Inserire il proprio nome. Inserire le lettere dal tastierino (vedi stampato). Inserire i caratteri speciali con il tasto . Premere il tasto corrispondente al carattere tante volte fino a che la lettera o il carattere speciale compare sul display.



 Con il tasto  si sposta il cursore. Con il tasto  si cancellano i singoli caratteri.

- 2 Confermare con **OK**.

Terminato l'inserimento, l'apparecchio stampa una panoramica delle funzioni.

### Inserimento di ora e data

- 1 Inserire l'ora, ad esempio     per indicare le ore 14.
- 2 Inserire la data (giorno, mese e anno in due cifre), ad esempio       per indicare l'8 giugno 2007.
- 3 Confermare con **OK**.

 La procedura per la prima installazione può essere avviata in qualunque momento. Premere **HELP/** e .



# Panoramica

## Panoramica delle funzioni di menu

L'apparecchio dispone delle funzioni seguenti. Per richiamare le funzioni si può procedere in due modi:

**Navigare nel menu:** Per aprire il menu delle funzioni, premere **OK** o uno dei due tasti freccia **▲/▼**. Sfolgiare il menu con **▲/▼**. Selezionare una funzione del menu con **OK**. Con **C** si torna al livello di menu precedente. Uscire dal menu e tornare al modo iniziale con **STOP**.

**Richiamare le funzioni direttamente:** Una funzione del menu può essere richiamata direttamente con il suo numero. Premere **OK** ed inserire il numero corrispondente alla funzione utilizzando i tasti del tastierino numerico. Confermare con **OK**. La lista seguente riporta i numeri corrispondenti alle funzioni.

 Per stampare una lista di tutte le funzioni e impostazioni dell'apparecchio premere **HELP/** e **6**.

## I Rubrica telefonica

- ①① Ricerca voce..... Pagina 10
- ①② Nuova voce..... Pagina 10
- ①③ Crea gruppo ..... Pagina 11
- ①④ Selezione abbreviata..... Pagina 11
- ①⑤ Modifica voci..... Pagina 11
- ①⑥ Elimina voci ..... Pagina 11
- ①⑦ Stampa voci ..... Pagina 12

## 2 Chiamate

- ②① Chiamate ricevute..... Pagina 10
- ②② Chiamate in uscita..... Pagina 10
- ②③ Stampa voci ..... Pagina 24

## 3 Fax

- ③① Ricezione chiamata..... Pagina 17
- ③② Fax in attesa di richiamo..... Pagina 17
- ③③ Trasmissione in differita ..... Pagina 17
- ③④ Invio di circolari (Broadcast)..... Pagina 16
- ③⑤ Giornale fax..... Pagina 18
- ③⑥ Rapporto di trasmissione ..... Pagina 18
- ③⑦ Stampa ridotto..... Pagina 18
- ③⑧ Velocità di trasmissione ..... Pagina 18

## 4 Varie

- ④① Lista chiamate..... Pagina 24
- ④② Avviso di chiamata..... Pagina 12
- ④③ Modelli fax ..... Pagina 18
- ④④ Contrasto ..... Pagina 23
- ④⑤ Codice di servizio ..... Pagina 30

- ④⑥ Pellicola inchiostro residua..... Pagina 28
- ④⑦ Versione Firmware..... Pagina 24
- ④⑧ Sudoku ..... Pagina 22

## 5 Commutatore fax

- ⑤① Giorno..... Pagina 23
- ⑤② Notte..... Pagina 23
- ⑤③ Timer ..... Pagina 24
- ⑤④ Easylink ..... Pagina 26
- ⑤⑤ Toni di squillo ..... Pagina 23

## 6 SMS

- ⑥① Invia SMS..... Pagina 20
- ⑥② Leggi SMS ..... Pagina 20
- ⑥③ Stampa SMS ..... Pagina 21
- ⑥④ Elimina SMS ..... Pagina 21
- ⑥⑤ Comunicazione via SMS..... Pagina 20
- ⑥⑥ Accesso SMS ..... Pagina 21

## 7 Segreteria telefonica

- ⑦① Attiva..... Pagina 13
- ⑦② Messaggi ..... Pagina 13
- ⑦③ Appunto ..... Pagina 15
- ⑦④ Tempo registrazione..... Pagina 15
- ⑦⑤ Annuncio..... Pagina 13
- ⑦⑥ Solo annuncio (= memo esterna)..... Pagina 13
- ⑦⑦ Inoltra..... Pagina 14
- ⑦⑧ Codice VIP ..... Pagina 15
- ⑦⑨ Codice di accesso ..... Pagina 14

## 9 Impostazioni

- ⑨① Ora/Data ..... Pagina 23
- ⑨② Imposta lingua ..... Pagina 23
- ⑨③ Seleziona paese..... Pagina 23
- ⑨④ Proprio numero ..... Pagina 23
- ⑨⑤ Proprio nome..... Pagina 23
- ⑨⑥ Tipo collegamento ..... Pagina 25

## Panoramica degli apparecchi

- ❶ Ricevitore
- ❷ Fermacarta
- ❸ Vassoio inserimento documenti (parte scritta verso l'alto)
- ❹ Pannello con display
- ❺ Presa ricevitore telefono – Presa di allacciamento per ricevitore telefono
- ❻ **EXT**-Presa – Presa per allacciamento apparecchi aggiuntivi
- ❼ **LINE**-Presa – Presa di allacciamento per cavo telefonico

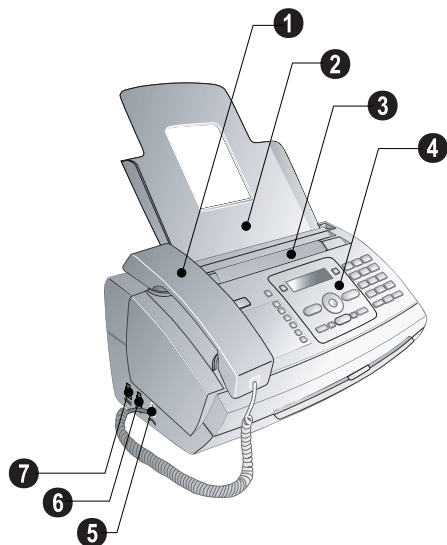

- ❶ Vetro scanner
- ❷ Rulli del meccanismo di trasporto documenti
- ❸ Appoggio rulli di inserimento
- ❹ Guida documenti / Pellicola scanner
- ❺ Coperchio per scanner e meccanismo di trasporto documenti
- ❻ Rotella dentata tendi-pellicola inchiostro
- ❼ Rotolo pellicola inchiostro nell'alloggiamento posteriore
- ❽ Rotolo pellicola inchiostro nell'alloggiamento anteriore
- ❹ Slot per scheda Plug'n'Print
- ❺ Sostegni per coperchio scanner e meccanismo di trasporto documenti

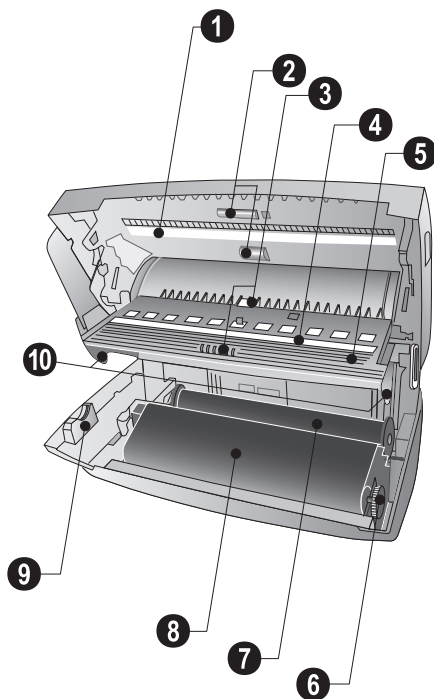



## Pannello

 – Si accende all'arrivo di nuovi messaggi / Lista dei nuovi messaggi con sottomenu

**0-9** – Pressione breve: richiamo di una voce con selezione abbreviata Selezione delle voci con ▲/▼ o tasti numerici / Pressione lunga: assegnazione selezione abbreviata a nuova voce

**A-Z**  – Pressione breve: richiamo di una voce della rubrica telefonica Selezione delle voci con ▲/▼ / Pressione lunga: memorizzazione di una nuova voce

 – Regolazione del timer e del modo di ricezione fax (commutatore fax). Modi impostati sul display \* (giorno), ☾ (notte). Timer attivato anche con 

**STOP** – Interruzione della funzione / Ritorno al modo iniziale / Espulsione documenti / Termine riproduzione messaggi

**C** – Ritorno al menu precedente / Pressione breve: cancellazione singoli caratteri / Pressione lunga: cancellazione inserimento completo / Durante la riproduzione: cancellazione singoli caratteri / Nel modo iniziale: cancellazione di tutti i messaggi

▲/▼ – Richiamo funzioni menu / Navigazione nel menu / Selezione opzioni / Spostamento cursore / Regolazione volume

**OK** – Richiamo funzioni menu / Conferma inserimenti

**START** – Pressione breve: avvio trasmissione messaggi / Pressione lunga: avvio richiamo fax

 – Richiamo menu segreteria telefonica

**HELP**  – Pressione breve: stampa di pagine di guida e lista delle impostazioni / Pressione lunga: avvio della procedura di prima installazione

**COPY** – Pressione breve: produzione di una copia / Pressione lunga: produzione di più copie

 – Impostazione risoluzione superiore per fax e copie (RISOL.: STANDARD, RISOL.: ALTA, RISOL.: FOTO)

 – Richiamo del menu SMS (funzione non supportata in tutti i paesi e in tutte le reti)

Tastierino numerico - Inserimento di numeri, lettere e caratteri speciali / Pressione lunga: richiamo di una voce con selezione abbreviata

 – Pressione breve: Lista degli ultimi dieci numeri selezionati (lista di ripetizione) / Pressione lunga: Lista delle ultime dieci chiamate (lista chiamate)

 – Selezione con ricevitore agganciato / Viva voce

**R** – Passaggio in attesa tra chiamate / Inserimento pausa di selezione / Inserimento codice linea esterna

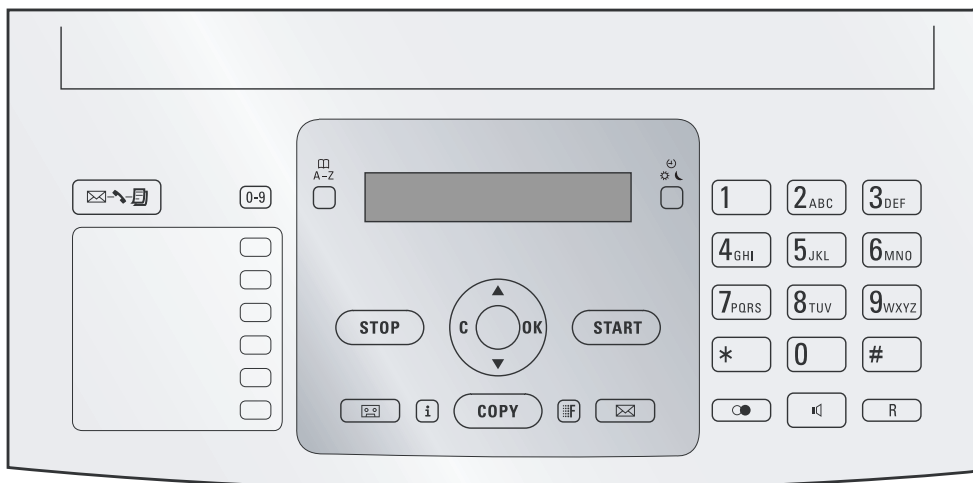

# Istruzioni generali di sicurezza

L'apparecchio è stato testato ed è risultato conforme alle Norme EN 60950-1 o IEC 60950-1 e può essere utilizzato solo su reti telefoniche e di alimentazione conformi a dette norme. L'apparecchio è stato costruito esclusivamente per essere utilizzato nel paese in cui è stato acquistato.

Non apportare alcuna impostazione o modifica che non sia descritta in queste istruzioni per l'uso.

## Posizionamento dell'apparecchio

L'apparecchio deve appoggiare in modo sicuro e stabile su una superficie piana. Un'eventuale caduta potrebbe danneggiare l'apparecchio fax e/o provocare lesioni a persone, in particolare bambini piccoli. Mantenere sempre una distanza minima di 15 centimetri da altri apparecchi e oggetti; questa precauzione vale anche per l'utilizzo di telefoni cordless aggiuntivi. Non posizionare l'apparecchio nelle vicinanze di apparecchi radio o televisivi. Provvedere ad una posa sicura dei cavi in modo da evitare il rischio di inciampare e quindi di ferirsi, o di danneggiare l'apparecchio.

Quando si apre l'apparecchio, il coperchio deve essere completamente inserito. Se il coperchio dovesse chiudersi durante le operazioni sull'apparecchio, potrebbe causare ferite.

Proteggere l'apparecchio dall'esposizione diretta ai raggi solari, dal calore, da forti sbalzi termici e dall'umidità. Non posizionare l'apparecchio nelle vicinanze di impianti di riscaldamento o di climatizzazione. Osservare i dati riportati nel foglio delle caratteristiche tecniche relativi a temperatura e umidità dell'aria.

Provvedere ad un'aerazione sufficiente e non coprire l'apparecchio. Non installare l'apparecchio in armadi o contenitori chiusi. Non collocare mai l'apparecchio su tappeti, cuscini, divani o altri supporti morbidi, ed evitare di otturare le fessure di aerazione, altrimenti l'apparecchio potrebbe surriscaldarsi ed incendiarsi.

Qualora si riscontrasse un surriscaldamento dell'apparecchio o fuoriuscita di fumo, scollegare immediatamente la spina dalla presa di corrente. Far controllare l'apparecchio da un centro di assistenza tecnica. Tenere l'apparecchio lontano da fiamme libere per evitare la formazione di incendi.

Non collegare mai l'apparecchio alla corrente in un ambiente umido. Non toccare mai la spina elettrica, la presa di corrente o la presa telefonica con le mani bagnate.

Impedire l'ingresso di liquidi di qualsiasi genere all'interno dell'apparecchio. Qualora liquidi o corpi estranei penetrassero nell'apparecchio, scollegare quest'ultimo dalla presa di corrente e farlo esaminare da un centro di assistenza tecnica.

Evitare che l'apparecchio venga manipolato da bambini non sorvegliati. Tenere le pellicole utilizzate per l'imballo lontano dalla portata dei bambini.

## Alimentazione

Verificare sulla targhetta che la tensione di rete dell'apparecchio coincida con la tensione di rete disponibile nel luogo di installazione. Utilizzare esclusivamente il cavo di rete ed il cavo telefonico forniti con l'apparecchio.

Posizionare l'apparecchio in modo che la presa di corrente sia facilmente accessibile. L'apparecchio dispone di un pulsante di accensione/spengimento. In caso di emergenza scollegare l'apparecchio dall'alimentazione sfilando la spina dalla presa di corrente.

Non toccare il cavo di rete o telefonico se l'isolamento risulta danneggiato.

Durante un temporale, scollegare l'apparecchio dalla rete di alimentazione elettrica e dalla rete telefonica. Qualora ciò non fosse possibile, evitare di utilizzare l'apparecchio durante il temporale.

Prima di pulire la superficie, scollegare l'apparecchio dalla rete di alimentazione elettrica e dalla rete telefonica. Non utilizzare detergenti liquidi, gassosi o facilmente infiammabili, quali spray, abrasivi, lucidanti, alcool, eccetera.

Pulire il display con un panno morbido ed asciutto. In caso di rottura del display, potrebbe verificarsi la fuoriuscita di un liquido leggermente corrosivo. Evitare che tale liquido venga a contatto con la pelle e con gli occhi.

In assenza di corrente l'apparecchio non funziona ma i dati memorizzati vengono mantenuti.

## Riparazioni

Qualora insorgessero problemi, seguire le istruzioni sul display e sul rapporto di errore.

Non eseguire personalmente lavori di riparazione sull'apparecchio. Una manutenzione inappropriata può provocare ferite alle persone o danni all'apparecchio. Far riparare l'apparecchio esclusivamente dai centri di assistenza tecnica autorizzati.

Non rimuovere la targhetta di identificazione dall'apparecchio; in caso contrario decade la garanzia.

## Materiali di consumo

Utilizzare esclusivamente materiali di consumo originali. Questi materiali sono reperibili presso negozi specializzati o tramite il nostro servizio d'ordinazione. Materiali di consumo non originali possono danneggiare l'apparecchio o ridurne la durata.

Smaltire i materiali di consumo usati in conformità con le regolamentazioni in vigore nel paese d'uso.



# Sommario

<b>1 Funzioni telefoniche .....</b>	<b>10</b>
Telefonare dall'apparecchio .....	10
Concatenamento di numeri .....	10
Inserimento di una pausa di selezione .....	10
Funzione viva voce .....	10
Rubrica telefonica dell'apparecchio .....	10
Gruppi .....	11
Selezione abbreviata .....	11
Stampa della rubrica telefonica .....	12
Riconoscimento del chiamante (CLIP) .....	12
Chiamate perse .....	12
Abilitazione e disabilitazione dell'avviso di chiamata .....	12
<b>2 Segreteria telefonica .....</b>	<b>13</b>
Attivazione e disattivazione .....	13
Modifica dell'annuncio .....	13
Ascolto dei messaggi .....	13
Cancellazione dei messaggi .....	14
Impostazione di inoltro e riascolto a distanza .....	14
Utilizzo del riascolto a distanza .....	14
Funzioni di riascolto a distanza .....	15
Registrazione di memo interne .....	15
Modifica delle impostazioni .....	15
<b>3 Fax .....</b>	<b>16</b>
Invio di fax .....	16
Invio manuale di un fax .....	16
Invio di circolari (Broadcasting) .....	16
Trasmissione fax in differita .....	17
Ricezione di fax .....	17
Richiamo di fax .....	17
Utilizzo dei modelli fax .....	18
Modifica delle impostazioni .....	18
<b>4 Copiatrice .....</b>	<b>19</b>
Inserimento del documento .....	19
Produzione di una copia .....	19
Produzione di più copie .....	19
<b>5 SMS .....</b>	<b>20</b>
Requisiti per SMS .....	20
Invio di SMS .....	20
Comunicazione via SMS .....	20
Ricezione di SMS .....	20
Lettura di SMS .....	20
Richiamo delle funzioni SMS .....	20
Stampa di SMS .....	21
Eliminazione di SMS .....	21
Modifica delle impostazioni .....	21
<b>6 Gioco e divertimento .....</b>	<b>22</b>
Sudoku .....	22
<b>7 Impostazioni .....</b>	<b>23</b>
Inserimento di data e ora .....	23
Selezione della lingua .....	23
Impostazione del paese .....	23
Inserimento di numeri .....	23
Inserimento dei nomi .....	23
Regolazione del contrasto .....	23
Impostazione dei toni di suoneria .....	23
Impostazione del commutatore fax .....	23
Stampa di liste e pagine di guida .....	24
Avvio della prima installazione .....	24
Richiesta della versione Firmware .....	24
<b>8 Collegamenti telefonici e apparecchi aggiuntivi .....</b>	<b>25</b>
Impostazione di collegamenti e servizi telefonici .....	25
Collegamento di apparecchi aggiuntivi .....	25
Utilizzo di telefoni aggiuntivi (Easylink) .....	26
<b>9 Assistenza .....</b>	<b>27</b>
Sostituzione della pellicola d'inchiostro .....	27
Informazione sulla pellicola d'inchiostro residua .....	28
Rimozione di inceppamenti di carta .....	28
Rimozione di documenti inceppati .....	29
Pulizia .....	29
Utilizzo dei codici di servizio .....	30
Guida rapida .....	30
<b>10 Allegato .....</b>	<b>32</b>
Caratteristiche tecniche .....	32
Garanzia .....	32
Dichiarazione di Conformità .....	33
Informazioni per il cliente .....	36

# I Funzioni telefoniche

 Per stampare una panoramica delle funzioni della rubrica, premere **HELP**/ e .

Il capitolo relativo agli allacciamenti telefonici ed agli apparecchi aggiuntivi, pagina 25, contiene le informazioni necessarie per effettuare il collegamento di telefoni aggiuntivi e quelle relative alle funzioni disponibili.

## Telefonare dall'apparecchio



Selezionare il numero desiderato. Per questa operazione sono disponibili diverse possibilità. Sollevare quindi il ricevitore.



 Si può anche sollevare prima il ricevitore e quindi selezionare il numero. Il processo di selezione inizia immediatamente.

**Selezione manuale:** Selezionare il numero desiderato dal tastierino numerico.



### Rubrica telefonica:

1 Premere **A-Z** 



 Le voci della rubrica possono essere richiamate premendo **OK**,   e **OK**.



2 Selezionare una voce con / . Inserire le lettere iniziali dal tastierino per accelerare la ricerca nella rubrica telefonica.



 Una stessa voce può essere memorizzata più volte con lo stesso nome, ma sotto categorie diverse. Nella rubrica telefonica, dopo la voce compare la lettera iniziale della categoria a cui è stata associata.



**Selezione abbreviata:** Premere -9. Selezionare la voce desiderata con /  o con il tastierino numerico.

 Le voci con selezione abbreviata possono essere richiamate anche premendo i rispettivi tasti cifrati per almeno due secondi.

**Lista di rielezione:** Premere . Selezionare con /  una delle voci della lista dei numeri selezionati.

 La lista di rielezione può essere richiamata anche premendo **OK**,   e **OK**.

**Lista chiamate:** Premere  per almeno due secondi. Selezionare con /  una delle voci della lista delle chiamate.

 La funzione può essere richiamata anche premendo **OK**,   e **OK**.

 Per poter utilizzare questa funzione, la linea telefonica in uso deve essere abilitata per il riconoscimento del chiamante CLIP; tale abilitazione dipende dal paese e dalla rete telefonica. Se il chiamante disabilita l'invio del proprio numero, nome e numero del chiamante non saranno visualizzati.

## Concatenamento di numeri

I numi inseriti manualmente e le voci memorizzate possono essere associati tra loro e modificati liberamente, comunque prima di iniziare la procedura di selezione. Se, ad esempio, è stato memorizzato come voce della rubrica telefonica il numero di prefisso di un gestore telefonico (Call-by-Call), selezionare questa voce e poi inserire il numero telefonico manualmente, oppure selezionare un'altra voce memorizzata.

## Inserimento di una pausa di selezione



In alcuni casi è necessario inserire una pausa di selezione all'interno del numero da chiamare, ad esempio per un prefisso, per un numero di preselezione o sottoindirizzo oppure in un numero di selezione remota. Premere **R**. La seconda parte del numero sarà selezionata non prima che sia stata instaurata la connessione con il numero principale.

## Funzione viva voce

- 1 Per effettuare una telefonata con ricevitore agganciato, premere . L'altoparlante emette un segnale di libero.
- 2 Inserire il numero desiderato dal tastierino numerico, oppure selezionare una voce memorizzata. Il processo di selezione inizia immediatamente. Non è però più possibile correggere i numeri inseriti erroneamente.



## Rubrica telefonica dell'apparecchio

Nella rubrica telefonica dell'apparecchio si possono memorizzare voci con più numeri e raccogliere più voci all'interno di gruppi. Alle voci si possono assegnare diversi toni di squillo. Osservare i dati riportati nel foglio delle caratteristiche tecniche.

 Con il tasto /  si sposta il cursore. Con il tasto **C** si cancellano i singoli caratteri. Con **STOP** si esce dal menu e si torna al modo iniziale.



## Memorizzazione di una voce

1 Premere **A-Z**  per almeno due secondi.

 La funzione può essere richiamata anche premendo **OK**,   e **OK**.

2 Inserire il nome. Inserire le lettere dal tastierino (vedi stampato). Inserire i caratteri speciali con il tasto . Premere il tasto corrispondente al carattere tante volte fino a che la lettera o il carattere speciale compare sul display.

3 Confermare con **OK**.

4 Selezionare il numero da inserire con / . Per una stessa voce si possono memorizzare diversi numeri: **CAT. : ABITAZIONE, CAT. : UFFICIO, CAT. : CELL** oppure **CAT. : FAX**.

 Una stessa voce può essere memorizzata più volte con lo stesso nome, ma sotto categorie diverse. Nella rubrica telefonica, dopo la voce compare la lettera iniziale della categoria a cui è stata associata.

5 Confermare con **OK**.

- 6 Inserire il numero.
- 7 Confermare con **OK**.
- 8 Al numero si può assegnare un relativo tono di squillo. Selezionare un tono con i tasti numerici da ⑩ a ⑨. Regolare il volume con ▲/▼.



Per poter utilizzare questa funzione, la linea telefonica in uso deve essere abilitata per il riconoscimento del chiamante CLIP; tale abilitazione dipende dal paese e dalla rete telefonica. Se il chiamante disabilita l'invio del proprio numero, nome e numero del chiamante non saranno visualizzati.

- 9 Confermare con **OK**. La voce viene memorizzata.

### Modifica di una voce

- 1 Premere **OK**, ①⑤ e **OK**.
- 2 Selezionare la voce da modificare con ▲/▼.
- 3 Confermare con **OK**.



La funzione può essere richiamata anche selezionando la voce dalla rubrica telefonica e premendo per almeno due secondi **A-Z** □□.

- 4 Modificare il nome.
- 5 Confermare con **OK**.
- 6 Selezionare il numero da inserire con ▲/▼.
- 7 Confermare con **OK**.
- 8 Modificare il numero.
- 9 Confermare con **OK**.
- 10 Al numero si può assegnare un relativo tono di squillo. Con i tasti numerici da ⑩ a ⑨ selezionare un tipo di squillo. Regolare il volume con ▲/▼.
- 11 Confermare con **OK**.

### Eliminazione di una voce

- 1 Premere **OK**, ①⑥ e **OK**.
- 2 Selezionare la voce da eliminare con ▲/▼.
- 3 Confermare con **OK**.
- 4 Confermare **ELIM. : SI** con **OK**.

### Gruppi

E' possibile raggruppare più voci della rubrica telefonica in un gruppo. In questo modo sarà possibile inviare uno stesso messaggio a tutti i membri del gruppo, uno dopo l'altro.

### Aggiunta di voci a un gruppo

- 1 Premere **OK**, ①③ e **OK**.
- 2 Selezionare il gruppo dove aggiungere la voce con ▲/▼.
- 3 Confermare con **OK**. È possibile aggiungere voci al gruppo, visualizzare i membri del gruppo, eliminare il gruppo o inviare un fax al gruppo.
- 4 Selezionare con ▲/▼ **AGGIUNGERE?**.
- 5 Selezionare la voce da aggiungere al gruppo con ▲/▼.
- 6 Confermare con **OK**.
- 7 Per aggiungere altre voci al gruppo, ripetere le operazioni da 4 a 6.
- 8 Per terminare l'inserimento, premere **STOP**.

### Visualizzazione delle voci del gruppo

- 1 Premere **OK**, ①③ e **OK**.
- 2 Selezionare la voce da visualizzare con ▲/▼.
- 3 Confermare con **OK**.
- 4 Selezionare con ▲/▼ **MOSTRARE?**.
- 5 Confermare con **OK**.
- 6 Sfolgiare le voci del gruppo con ▲/▼.
- 7 Per ritornare al modo iniziale, premere due volte **STOP**.

### Eliminazione di singole voci o di tutte le voci del gruppo

#### Eliminazione di una voce singola

- 1 Premere **OK**, ①③ e **OK**.
- 2 Selezionare con ▲/▼ il gruppo dal quale si vogliono eliminare le voci.
- 3 Confermare con **OK**.
- 4 Selezionare con ▲/▼ **ELIMINARE?**.
- 5 Confermare con **OK**.
- 6 Selezionare la voce da eliminare con ▲/▼.
- 7 Confermare con **OK**.
- 8 Selezionare con ▲/▼ **ELIM. : SI**.
- 9 Confermare con **OK**. La voce viene eliminata.

#### Eliminazione di un gruppo

- 1 Premere **OK**, ①③ e **OK**.
- 2 Selezionare il gruppo da eliminare con ▲/▼.
- 3 Confermare con **OK**.
- 4 Selezionare con ▲/▼ **ELIMINARE?**.
- 5 Confermare premendo due volte **OK**.
- 6 Selezionare con ▲/▼ **ELIM. : TUTTE**.
- 7 Confermare con **OK**. Saranno eliminate tutte le voci del gruppo.

### Selezione abbreviata

Ai numeri utilizzati più frequentemente si possono assegnare dei numeri di selezione abbreviata. Questi numeri potranno essere richiamati rapidamente utilizzando il tasto di selezione abbreviata e i tasti numerici.

### Assegnazione o modifica di una voce con selezione abbreviata

- 1 Premere **0-9** per almeno due secondi.



La funzione può essere richiamata anche premendo **OK**, ①④ e **OK**.

- 2 Selezionare con ▲/▼ o il rispettivo tasto numerico il numero al quale si vuole assegnare o modificare la selezione abbreviata.
- 3 Confermare con **OK**.



Selezionando un numero di selezione abbreviata già occupato, la voce viene sovrascritta.

- 4 Selezionare con ▲/▼ la voce della rubrica telefonica che si vuole impostare come voce con selezione abbreviata.
- 5 Confermare con **OK**.

### Eliminazione di una voce con selezione abbreviata

 Questa funzione elimina dalla rubrica telefonica non solo il numero di selezione abbreviata, ma l'intera voce. Per modificare solo il numero di selezione abbreviata assegnato, sovrascrivere quest'ultimo.

- 1 Premere **[0-9]**.

 La funzione può essere richiamata anche premendo **OK**, **(1)4** e **OK**.

- 2 Selezionare la voce da eliminare con ▲/▼ o con il rispettivo tasto numerico.
- 3 Premere **C**.
- 4 Confermare la cancellazione con **OK**.

### Stampa della rubrica telefonica

Premere **OK**, **(1)7** e **OK**. L'apparecchio stampa una lista con le voci della rubrica telefonica e le assegnazioni memorizzate.

### Riconoscimento del chiamante (CLIP)

(secondo il paese e la rete in uso)

Sul display compare il numero di una chiamata in arrivo. Per poter utilizzare questa funzione, la linea telefonica in uso deve essere abilitata per il riconoscimento del chiamante CLIP (CLIP – Caller Line Identification Presentation). Richiedere informazioni al proprio gestore telefonico; è probabile che l'identificazione del chiamante abbia un costo.

 Se l'identificazione del chiamante non funziona, sebbene la funzione sia abilitata per la linea telefonica in uso, controllare se è stato impostato il paese corretto (vedi anche il Capitolo Impostazioni, pagina 23)

### Chiamate perse

Se il tasto  lampeggia, significa che sono presenti chiamate senza risposta.

- 1 Premere .
- 2 Selezionare con ▲/▼ le chiamate perse.
- 3 Premere **OK**.
- 4 Sfolgiare la lista delle chiamate perse con ▲/▼.
- 5 Per richiamare una voce, sollevare il ricevitore quando la voce è visualizzata.

 L'apparecchio visualizza il nome con il quale è stato memorizzato l'utente nella rubrica telefonica. Se il chiamante disabilita l'invio del proprio numero, nome e numero del chiamante non saranno visualizzati.

### Abilitazione e disabilitazione dell'avviso di chiamata

Durante una conversazione telefonica è possibile essere avvertiti da un segnale che è in arrivo un'altra chiamata (avviso di chiamata). Informarsi presso il proprio gestore telefonico se tale funzione aggiuntiva è disponibile per il collegamento in uso.

 Per poter utilizzare questa funzione, la linea telefonica in uso deve essere abilitata per il riconoscimento del chiamante CLIP; tale abilitazione dipende dal paese e dalla rete telefonica. Se il chiamante disabilita l'invio del proprio numero, nome e numero del chiamante non saranno visualizzati.

- 1 Premere **OK**, **(4)2** e **OK**.
- 2 Con ▲/▼ selezionare se si vuole abilitare o disabilitare la funzione di avviso di chiamata.
- 3 Confermare con **OK**.



 Con il tasto **R** si effettua il passaggio tra le chiamate (= Chiamata in attesa).

## 2 Segreteria telefonica

 Per stampare una panoramica delle funzioni della segreteria telefonica, premere **HELP/1** e **3**.

### Attivazione e disattivazione

 Se non vengono registrati annunci personalizzati, la segreteria telefonica utilizza gli annunci anonimi impostati in fabbrica.

Per attivare o disattivare la segreteria telefonica, premere tre volte . Se la segreteria telefonica è attivata, sul display compare il simbolo .

 La funzione può essere richiamata anche premendo **OK**, **7 1** e **OK**.

### Modifica dell'annuncio

 Per cancellare un annuncio registrato, durante la riproduzione premere **C** e **OK**. Con il tasto **▲/▼** si regola il volume. Con il tasto **STOP** si ferma la riproduzione.

### Registrazione dell'annuncio

- 1 Premere .
- 2 Selezionare con **▲/▼** **MESSAG. IN USC.**.
- 3 Confermare con **OK**.

 La funzione può essere richiamata anche premendo **OK**, **7 5** e **OK**.

- 4 Selezionare con **▲/▼** **MESS. : REGISTRA**.
- 5 Confermare con **OK**.
- 6 Per registrare l'annuncio, premere **OK**. Attendere il segnale di conferma, quindi iniziare a parlare.
- 7 Per terminare la registrazione, premere **OK**. La registrazione sarà riprodotta.

 Il testo di annuncio deve essere più lungo di dieci e più breve di venti secondi.

### Ascolto dell'annuncio

- 1 Premere .
- 2 Selezionare con **▲/▼** **MESSAG. IN USC.**.
- 3 Confermare con **OK**.

 La funzione può essere richiamata anche premendo **OK**, **7 5** e **OK**.

- 4 Selezionare con **▲/▼** **ASCOLTA MESSAGGI**.
- 5 Confermare con **OK**. Il testo dell'annuncio sarà riprodotto.

### Utilizzo di annunci anonimi

E' possibile sostituire l'annuncio personalizzato con l'annuncio anonimo, impostato in fabbrica.

- 1 Premere .
- 2 Selezionare con **▲/▼** **MESSAG. IN USC.**.

- 3 Confermare con **OK**.

 La funzione può essere richiamata anche premendo **OK**, **7 5** e **OK**.

- 4 Selezionare con **▲/▼** **MESSAGGIO: ALTRO**.
- 5 Confermare con **OK**. Il testo dell'annuncio sarà riprodotto.

### Utilizzo di annunci senza registrazione di messaggi

Questa funzione consente di registrare un testo di annuncio che può essere ascoltato dal chiamante, il quale, però non può lasciare un messaggio (memo esterna).

- 1 Premere .
- 2 Selezionare con **▲/▼** **MEMO ESTERNO**.
- 3 Confermare con **OK**.

 La funzione può essere richiamata anche premendo **OK**, **7 6** e **OK**.

- 4 Selezionare con **▲/▼** se si vuole attivare o disattivare la funzione di annuncio senza registrazione di messaggi.
- 5 Confermare con **OK**.

 Se è già stato registrato un testo di annuncio, viene richiesto se si vuole utilizzare il vecchio testo o se ne vuole registrare uno nuovo. Confermare con **OK**.

- 6 **Registrazione di un nuovo testo di annuncio:** Premere **OK** per registrare l'annuncio. Attendere il segnale di conferma, quindi iniziare a parlare.
- 7 Per terminare la registrazione, premere **OK**. La registrazione sarà riprodotta.

 Il testo di annuncio deve essere più lungo di dieci secondi.

### Ascolto dei messaggi

 Per ascoltare il messaggio successivo, premere **#**. I messaggi possono essere richiamati singolarmente premendo i rispettivi tasti numerici. Per eliminare un messaggio in ascolto, durante la riproduzione premere **C** e **OK**. Con il tasto **▲/▼** si regola il volume. Con il tasto **STOP** si ferma la riproduzione.

### Ascolto di nuovi messaggi

Se il tasto  lampeggia, significa che nella segreteria telefonica sono presenti nuovi messaggi. Sul display compare il numero di nuovi messaggi presenti.

- 1 Premere .
- 2 Confermare con **OK**.
- 3 A questo punto vengono riprodotti i messaggi nuovi.

### Riascolto dei messaggi

- 1 Premere .
- 2 Selezionare con **▲/▼** **MESSAGGI**.
- 3 Confermare con **OK**.

 La funzione può essere richiamata anche premendo **OK**, **7 2** e **OK**.

- 4 Selezionare con ▲/▼ ASCOLTA MESSAGGI.
- 5 Confermare con **OK**. A questo punto vengono riprodotti i messaggi.

## Cancellazione dei messaggi

### Eliminazione di una messaggio singolo

Per eliminare un messaggio in ascolto, durante la riproduzione premere **C** e **OK**.

### Eliminazione di messaggi già ascoltati

 I messaggi non ancora ascoltati rimangono memorizzati.

- 1 Premere .
- 2 Selezionare con ▲/▼ MESSAGGI.
- 3 Confermare con **OK**.

 La funzione può essere richiamata anche premendo **OK**, **7** **2** e **OK**.

- 4 Selezionare con ▲/▼ CANCELLA MESSAGGI.
- 5 Confermare con **OK**. I messaggi già ascoltati saranno eliminati.

 I messaggi già ascoltati possono essere eliminati premendo **C** e **OK** dal modo iniziale.

## Impostazione di inoltro e riascolto a distanza

### Inserimento del codice di accesso

Per poter ricevere messaggi inoltrati e richiedere e controllare il riascolto della segreteria telefonica da altri telefoni, è necessario inserire un codice di accesso.

 Il codice di accesso deve essere diverso dal codice VIP.

- 1 Premere .
- 2 Selezionare con ▲/▼ COD ACCESSO.
- 3 Confermare con **OK**.

 La funzione può essere richiamata anche premendo **OK**, **7** **9** e **OK**.

- 4 Inserire un codice di quattro cifre.
- 5 Confermare con **OK**.

### Inoltro di messaggi

L'apparecchio è in grado di inoltrare messaggi ad un numero telefonico preimpostato. Quando è raggiunto il numero impostato di messaggi da inviare, l'apparecchio seleziona il numero telefonico. Quando il chiamato solleva il ricevitore, viene riprodotto un testo di annuncio. Quindi l'utente chiamato deve inserire il codice di accesso. Se viene inserito per tre volte un codice errato, o non viene inserito nessun codice, l'apparecchio chiude il collegamento.

- 1 Premere .
- 2 Selezionare con ▲/▼ INOLTRO.

- 3 Confermare con **OK**.

 La funzione può essere richiamata anche premendo **OK**, **7** **7** e **OK**.

- 4 Con ▲/▼ selezionare se si vuole abilitare o disabilitare la funzione di inoltro.
- 5 Confermare con **OK**.
- 6 Inserire il numero telefonico al quale si vogliono inoltrare i messaggi arrivati.
- 7 Confermare con **OK**.
- 8 Selezionare con ▲/▼ quanti messaggi si devono raggruppare per l'inoltro.
- 9 Confermare con **OK**.

 Se è già stato registrato un testo di annuncio, viene richiesto se si vuole utilizzare il vecchio testo o se ne vuole registrare uno nuovo. Confermare con **OK**.

### 10 Registrazione di un nuovo testo di annuncio:

Premere **OK** per registrare il testo di annuncio. Attendere il segnale di conferma, quindi iniziare a parlare.

- 11 Per terminare la registrazione, premere **OK**. La registrazione sarà riprodotta.

## Utilizzo del riascolto a distanza

Con una telefonata è possibile ascoltare e cancellare messaggi, registrare un nuovo testo di annuncio o attivare/disattivare la segreteria telefonica.

 Il telefono collegato su questa linea deve essere impostato per la selezione in multifrequenza. Premere un tasto entro 50 secondi per evitare l'interruzione del collegamento (secondo il paese e la rete in uso).

- 1 Chiamare il proprio numero.
- 2 Attendere fino a che si attiva la segreteria telefonica e viene riprodotto il testo di annuncio.
- 3 Inserire il codice di accesso.
- 4 L'apparecchio interrompe il testo di annuncio e riproduce i nuovi messaggi. Se non sono presenti messaggi nuovi, saranno emessi due toni di conferma.

 Selezionando l'opzione **5/2** per il numero di squilli della segreteria telefonica, se sono stati ricevuti nuovi messaggi, la segreteria si inserirà dopo due squilli. Se non sono presenti messaggi nuovi, l'apparecchio squillerà cinque volte. Se l'apparecchio dopo due squilli non prende la linea, significa che non sono stati ricevuti messaggi nuovi. Il riascolto a distanza si chiude senza costi per la telefonata effettuata.

- 5 I tasti numerici sono associati alle funzioni indicate qui di seguito.
- 6 Per terminare il riascolto a distanza, riagganciare.

## Funzioni di riascolto a distanza

### Ascolto dei messaggi

**Riascolto dei messaggi in corso di riproduzione:** Premere **1**.

**Riascolto di tutti i messaggi:** Premere **2**.

**Riascolto dell'ultimo messaggio:** Premere **3**.

### Cancellazione dei messaggi

**Eliminazione del messaggio in riproduzione:** Durante il riascolto di un messaggio, premere **6**.

**Eliminazione di tutti i messaggi:** Dopo aver riascoltato tutti i messaggi, premere **6**.

Per confermare l'eliminazione, premere di nuovo entro cinque secondi **6**.

### Testo di annuncio

**Ascolto del testo di annuncio:** Premere **5**.

**Registrazione di un nuovo testo di annuncio:**

- 1 Premere **4**.
- 2 Attendere due toni di conferma.
- 3 Premere **4**.
- 4 Attendere il segnale di conferma lungo, quindi iniziare a parlare.
- 5 Per terminare la registrazione, premere **OK**.

### Funzioni di comando

**Interruzione dell'ultima funzione:** Premere **8**.

**Disattivazione della segreteria telefonica:** Premere **7**.

**Attivazione della segreteria telefonica:** Premere **9**.

## Registrazione di memo interne

Si possono registrare comunicazioni vocali (memo) che potranno essere riascoltate come messaggi. La durata di registrazione impostata per i messaggi limita anche la lunghezza delle memo interne.

- 1 Premere **2/2**.
- 2 Selezionare con **▲/▼** **APPUNTO**.
- 3 Confermare con **OK**.

 La funzione può essere richiamata anche premendo **OK**, **7/3** e **OK**.

- 4 Per registrare la comunicazione vocale, premere **OK**. Attendere il segnale di conferma, quindi iniziare a parlare.
- 5 Per terminare la registrazione, premere **OK**. La registrazione sarà riprodotta. Al termine inizia a lampeggiare il tasto **[2/2]**. La comunicazione vocale viene visualizzata come nuovo messaggio.

 La durata di registrazione impostata per messaggi in arrivo limita anche la lunghezza delle memo interne.

## Modifica delle impostazioni

### Inserimento del codice VIP

Se i chiamanti selezionano il codice VIP, l'apparecchio continua a squillare anche se la segreteria telefonica ha preso la chiamata. Questa funzione permette di raggiungere il chiamato, anche se questo ha impostato il numero di squilli a zero.

 Il codice VIP deve essere diverso dal codice di accesso per il riascolto a distanza.

- 1 Premere **2/2**.
- 2 Selezionare con **▲/▼** **CODICE VIP**.
- 3 Confermare con **OK**.

 La funzione può essere richiamata anche premendo **OK**, **7/8** e **OK**.

- 4 Inserire un codice di quattro cifre.
- 5 Confermare con **OK**.

### Impostazione della durata di registrazione



La lunghezza dei messaggi in arrivo e delle memo interne può essere limitata.

- 1 Premere **2/2**.
- 2 Selezionare con **▲/▼** **TEMPO REG.**.
- 3 Confermare con **OK**.

 La funzione può essere richiamata anche premendo **OK**, **7/4** e **OK**.

- 4 Selezionare con **▲/▼** la durata di registrazione desiderata o il tempo illimitato (automatico).
- 5 Confermare con **OK**.

## 3 Fax

 Per stampare istruzioni per l'invio di messaggi fax e per le impostazioni del commutatore fax, premere **HELP**/ e .

-  Non caricare nell'apparecchio documenti ...
- ... bagnati o corretti con liquido correttore, sporchi o ricoperti da uno strato lucido o patinato;
  - ... scritti con matite morbide, colori, gesso o carboncino;
  - ... parti di giornali o riviste (possono inchiostrare la stampante);
  - ... tenuti insieme da graffette o punti metallici, nastro adesivo o colla
  - ... con fogli adesivi tipo "post-it";
  - ... spiegazzati o strappati.



Utilizzare documenti di formato **A5** o **A4** di peso compreso tra 60 e 100 g/m<sup>2</sup>. Si possono caricare **fino a dieci documenti** alla volta.

Per espellere gli originali senza spedirli, premere **STOP**.

### Invio di fax

- 1 Inserire i documenti nell'apposito vassoio con la parte scritta rivolta verso l'alto. Il primo documento ad essere inserito sarà quello in alto.



- 2 Impostare la risoluzione desiderata. Le opzioni disponibili da scegliere sono: **RISOL. : STANDARD** (per documenti senza caratteristiche speciali), **RISOL. : ALTA** (per testi o disegni con caratteri piccoli) e **RISOL. : FOTO** (per fotografie). Premere . Sul display compare la risoluzione impostata. Per modificare la risoluzione, premere .

 Il contrasto preimpostato può essere modificato (vedi anche il Capitolo Impostazioni, pagina 23).



- 3 Selezionare il numero desiderato. Per questa operazione sono disponibili diverse possibilità.
- 4 Premere **START**.

 Se l'utente è occupato, l'apparecchio ricompile il numero dopo un breve intervallo. Con il tasto **STOP** si interrompe la procedura di invio. Terminata la trasmissione, l'apparecchio stampa un rapporto in base dalle impostazioni date.

**Selezione manuale:** Selezionare il numero desiderato dal tastierino numerico.



**Rubrica telefonica:**

- 1 Premere **A-Z** .



 Le voci della rubrica possono essere richiamate premendo **OK**,   e **OK**.



- 2 Selezionare una voce con . Inserire le lettere iniziali dal tastierino per accelerare la ricerca nella rubrica telefonica.



 Una stessa voce può essere memorizzata più volte con lo stesso nome, ma sotto categorie diverse. Nella rubrica telefonica, dopo la voce compare la lettera iniziale della categoria a cui è stata associata.



**Selezione abbreviata:** Premere  [0-9]. Selezionare la voce desiderata con  o con il tastierino numerico.

 Le voci con selezione abbreviata possono essere richiamate anche premendo i rispettivi tasti cifrati per almeno due secondi.

**Lista di rifelezione:** Premere . Selezionare con  una delle voci della lista dei numeri selezionati.

 La lista di rifelezione può essere richiamata anche premendo **OK**,   e **OK**.

**Lista chiamate:** Premere  per almeno due secondi. Selezionare con  una delle voci della lista delle chiamate.

 La funzione può essere richiamata anche premendo **OK**,   e **OK**.

 Per poter utilizzare questa funzione, la linea telefonica in uso deve essere abilitata per il riconoscimento del chiamante CLIP; tale abilitazione dipende dal paese e dalla rete telefonica. Se il chiamante disabilita l'invio del proprio numero, nome e numero del chiamante non saranno visualizzati.



### Invio manuale di un fax

- 1 Inserire il documento.
- 2 Premere **d**.
- 3 Inserire il numero desiderato dal tastierino numerico, oppure selezionare una voce memorizzata.
- 4 Premere **START**.

### Invio di circolari (Broadcasting)

Un messaggio fax può essere inviato a più destinatari, uno dopo l'altro.

#### Inserimento di un singolo destinatario

- 1 Inserire il documento.
- 2 Premere **OK**,   e **OK**. Il documento sarà letto.



- 3 Inserire il numero desiderato dal tastierino numerico, oppure selezionare una voce memorizzata.
- 4 Confermare con **OK**.
- 5 Inserire altri numeri.
- 6 Confermare con **OK**. Si possono aggiungere fino a 25 destinatari.
- 7 Premere **START**. L'apparecchio invia il messaggio fax a tutti i destinatari, uno dopo l'altro.

### Invio di fax a un gruppo

- 1 Inserire il documento.
- 2 Premere **OK**, **①③** e **OK**.
- 3 Selezionare con **▲/▼** il gruppo al quale si vuole inviare un fax.
- 4 Confermare con **OK**.
- 5 Selezionare con **▲/▼** **INVIARE FAX?**.
- 6 Confermare con **OK**.

 Se l'apparecchio non riesce ad effettuare l'invio ad uno dei destinatari, il messaggio viene comunque inviato agli altri destinatari. Terminate le chiamate a tutti i destinatari, l'apparecchio rifeleziona i numeri che non era riuscito a raggiungere in precedenza.

### Trasmissione fax in differita

Per sfruttare le tariffe delle fasce orarie più vantaggiose, oppure nel caso in cui il destinatario sia raggiungibile solo in determinati orari, si può impostare il fax in modo che la trasmissione sia effettuata in un momento successivo (comunque entro le 24 ore).

- 1 Inserire il documento.
- 2 Premere **OK**, **③③** e **OK**.
- 3 Inserire l'ora alla quale si vuole che il documento venga inviato, ad esempio **①④①①** per indicare le ore 14.
- 4 Confermare con **OK**.
- 5 Inserire il numero desiderato dal tastierino numerico, oppure selezionare una voce memorizzata.
- 6 Premere **START**. L'apparecchio si mette in attesa ed invierà il messaggio fax all'ora indicata. Nel frattempo si può continuare a telefonare o a ricevere messaggi fax.

Per far espellere il documento, premere **STOP**. In questo modo si interrompe la pausa.

### Ricezione di fax

Se non sono state apportate modifiche alle impostazioni di fabbrica, i fax ricevuti vengono stampati immediatamente. Se finisce la carta o non è inserita la pellicola di inchiostro, l'apparecchio memorizza le trasmissioni fax in arrivo. Il tasto  inizia a lampeggiare. Non appena sarà inserita la carta o una pellicola di inchiostro nuova, i messaggi memorizzati saranno stampati.

 Controllare che la carta sia inserita e posizionata correttamente. La leva che si trova sulla destra accanto al vassoio di inserimento della carta deve essere tirata indietro.

Quando la memoria è piena, non è più possibile ricevere altri messaggi. Sul display compare un messaggio di avvertimento. Osservare i dati riportati nel foglio delle caratteristiche tecniche.

 Qualora insorgessero problemi con la stampa dei messaggi fax memorizzati, si può ricorrere ad un codice di servizio (vedi anche Capitolo Assistenza, pagina 30).

### Richiamo di fax

Con la funzione di richiamo fax si possono richiamare messaggi fax già pronti nell'apparecchio fax selezionato. Anche nel proprio apparecchio si possono predisporre documenti che potranno essere richiamati da altri apparecchi.

#### Richiamo diretto di fax

- 1 Inserire il numero desiderato dal tastierino numerico, oppure selezionare una voce memorizzata.

 Per richiamare messaggi fax da un numero in selezione diretta o da un sottoindirizzo, inserire il numero o il sottoindirizzo dopo il numero telefonico. Dopo aver inserito il numero, premere **R**, quindi inserire il numero di selezione diretta o il sottoindirizzo. La seconda parte del numero sarà selezionata non prima che sia stata instaurata la connessione con il numero principale.

- 2 Premere **START** per almeno due secondi.

#### Richiamo di fax protetti

Questa funzione permette di richiamare messaggi fax che sono protetti da un codice.

- 1 Premere **OK**, **③①** e **OK**.
- 2 Inserire il codice.
- 3 Confermare con **OK**.
- 4 Inserire il numero desiderato dal tastierino numerico, oppure selezionare una voce memorizzata.
- 5 Premere **START**.

#### Invio di fax richiamati

 Proteggere i documenti con un codice, per impedire un richiamo non autorizzato.

Un chiamante che conosce il codice può richiamare il messaggio fax dal vostro apparecchio. Nel frattempo si può continuare a telefonare o a ricevere messaggi fax.

- 1 Inserire il documento.
- 2 Premere **OK**, **③②** e **OK**.
- 3 Inserire un codice composto al massimo da 20 caratteri.
- 4 Confermare con **OK**.

Per far espellere il documento, premere **STOP**. In questo modo si interrompe la pausa.

## Utilizzo dei modelli fax

Nell'apparecchio sono memorizzati cinque modelli fax, anche stampabili. Con questi modelli si può preparare, ad esempio, un breve messaggio fax, oppure inviare un fax di auguri o per conoscenza.

- 1 Premere **OK**, **④** **③** e **OK**.
- 2 Selezionare con **▲/▼** quali modelli stampare.
- 3 Confermare con **OK**. L'apparecchio stamperà il modello.
- 4 Compilare il modello e inviarlo come messaggio fax al destinatario desiderato.

## Modifica delle impostazioni

### Stampa del rapporto di trasmissione

Terminata la trasmissione l'apparecchio stampa un rapporto in base alle impostazioni date. Qualora si verifichi un errore di trasmissione, viene stampato il rapporto di errore. La stampa del rapporto di trasmissione può comunque essere disattivata.

- 1 Premere **OK**, **③** **⑥** e **OK**.
- 2 Con **▲/▼**, selezionare se si vuole attivare o disattivare la stampa.
- 3 Confermare con **OK**.

### Stampa del giornale fax

Il giornale fax è una lista degli ultimi dieci messaggi fax ricevuti e inviati.

- 1 Premere **OK**, **③** **⑤** e **OK**.
- 2 Con **▲/▼**, selezionare se si vuole attivare o disattivare la stampa.
- 3 Confermare con **OK**.
- 4 **Attivazione della stampa:** Impostare con **▲/▼**, se il giornale fax debba essere stampato immediatamente o dopo dieci trasmissioni.
- 5 Confermare con **OK**.

### Riduzione della velocità di trasmissione

L'apparecchio adatta la velocità di trasmissione alla qualità della linea. Quest'operazione può durare un certo tempo, in particolare in caso di collegamenti oltre oceano. Se si inviano messaggi fax in reti con scarsa qualità di linea, si consiglia di impostare una velocità di trasmissione inferiore.



- 1 Premere **OK**, **③** **⑧** e **OK**.
- 2 Selezionare con **▲/▼** se si vuole impostare una velocità di invio inferiore.
- 3 Confermare con **OK**.

### Abilitazione e disabilitazione dell'adattamento pagine

I messaggi fax in arrivo vengono stampati in formato ridotto per non rischiare la perdita di informazioni.

- 1 Premere **OK**, **③** **⑦** e **OK**.
- 2 Con **▲/▼** selezionare se si vuole abilitare o disabilitare la funzione di adattamento pagine.
- 3 Confermare con **OK**.

## 4 Copiatrice



 Per stampare la guida per la funzione di copia, premere **HELP**/ e .

Utilizzare documenti di formato **A5** o **A4** di peso compreso tra 60 e 100 g/m<sup>2</sup>. Si possono caricare **fino a dieci documenti** alla volta.

### Inserimento del documento

- 1 Inserire i documenti nell'apposito vassoio con la parte scritta rivolta verso l'alto. Il primo documento ad essere inserito sarà quello in alto.



- 2 Impostare la risoluzione desiderata. Le opzioni disponibili da scegliere sono: **RISOL. : STANDARD** (per documenti senza caratteristiche speciali), **RISOL. : ALTA** (per testi o disegni con caratteri piccoli) e **RISOL. : FOTO** (per fotografie). Premere . Sul display compare la risoluzione impostata. Per modificare la risoluzione, premere .

 Il contrasto preimpostato può essere modificato (vedi anche il Capitolo Impostazioni, pagina 23).

### Produzione di una copia

Premere brevemente **COPY**. La copia viene prodotta.

### Produzione di più copie

- 1 Premere **COPY** per almeno due secondi.
- 2 Scegliere il numero di copie del documento che si vuole produrre (massimo 15 copie).
- 3 Premere **COPY**.
- 4 Selezionare con  se il documento debba essere copiato in formato ridotto o ingrandito. L'ingrandimento massimo è del 200% e quello minimo del 50%.
- 5 Confermare con **OK**. La copia viene prodotta.

Per espellere i documenti senza spedirli, premere **STOP**.

## 5 SMS

**(Questa funzione non è supportata in tutti i paesi e in tutte le reti)**

 Per stampare le istruzioni per le funzioni SMS, premere **HELP/1** e **7**.

### Requisiti per SMS

L'apparecchio è preimpostato per l'utilizzo di servizi SMS (Short Message Service). Il servizio SMS funziona se è attivata la funzione di identificazione del chiamante (CLIP). E' possibile che non si riesca a inviare e ricevere messaggi SMS da un centralino (secondo il paese e la rete in uso).

 Qualora si verificassero problemi con la trasmissione di SMS, può darsi che sia stato utilizzato un numero segreto o che l'apparecchio sia collegato ad un impianto ISDN di vecchio tipo.

Chiedere al gestore telefonico....

... se è necessario registrarsi per il servizio SMS.

... a quali gestori di telefonia mobile si possono inviare SMS.

... quali sono i costi per il servizio SMS.

... quali servizi aggiuntivi e funzioni sono disponibili.

### Invio di SMS

1 Premere **☒**.

 La funzione può essere richiamata anche premendo **OK**, **6** **1** e **OK**.

2 Inserire le lettere dal tastierino (vedi stampato). Inserire gli spazi o i caratteri speciali con il tasto **0**. Spostare il cursore con **▲/▼**. Cancellare i singoli caratteri con **C**. Per cancellare tutto il testo, premere **C** per almeno due secondi.

I caratteri inseribili sono 160. Per stampare il messaggio SMS prima di inviarlo, premere **COPY**.

 Gli ultimi cinque messaggi SMS scritti rimangono memorizzati come modelli. Premere **C** fino a che viene visualizzato il messaggio desiderato.

3 Confermare con **OK**.

4 Inserire il numero desiderato dal tastierino numerico, oppure selezionare una voce memorizzata.

 Un messaggio SMS può essere inviato fino a cinque destinatari. Dopo aver inserito il numero premere **OK**.

5 Premere **☒**. Avrà inizio l'invio del messaggio.

### Comunicazione via SMS

Si può impostare la comunicazione automatica via SMS ad un numero telefonico a piacere all'arrivo di chiamate non risposte, messaggi sulla segreteria telefonica, messaggi fax o messaggi SMS.

1 Premere **OK**, **6** **5** e **OK**.

2 Selezionare con **▲/▼** se si vuole essere informati sull'arrivo di messaggi SMS.

3 Confermare con **OK**.

4 Selezionare con **▲/▼** se si vuole essere informati sull'arrivo di telefonate senza risposta.

5 Confermare con **OK**.

6 Selezionare con **▲/▼** se si vuole essere informati sull'arrivo di messaggi fax.

7 Confermare con **OK**.

8 Selezionare con **▲/▼** se si vuole essere informati sull'arrivo di nuovi messaggi sulla segreteria telefonica.

9 Confermare con **OK**.

10 Inserire il numero telefonico al quale si vuole inoltrare la comunicazione SMS.

11 Confermare con **OK**. Sul display compare un messaggio che indica che la comunicazione via SMS è attivata.

### Ricezione di SMS

 Controllare che la carta sia inserita e posizionata correttamente. La leva che si trova sulla destra accanto al vassoio di inserimento della carta deve essere tirata indietro.

Gli SMS ricevuti vengono stampati automaticamente. Se la funzione di stampa automatica è stata disattivata, i messaggi SMS vengono memorizzati. L'apparecchio può memorizzare fino a 30 messaggi SMS.

### Letture di SMS

Il tasto **☒** inizia a lampeggiare quando viene ricevuto un nuovo SMS.

1 Premere **☒**.

2 Selezionare con **▲/▼** i messaggi SMS.

3 Premere **☒**. Si entra così nel menu Lettura SMS.

### Richiamo di SMS letti

1 Premere **OK**, **6** **2** e **OK**.

2 Selezionare con **▲/▼** i messaggi SMS da leggere. I messaggi non letti sono contrassegnati da un asterisco \*.

3 Confermare con **OK**.

 Con il tasto **▲/▼** si sposta il cursore. Per stampare il messaggio SMS, premere **COPY**.

4 Per tornare alla lista degli SMS, premere **STOP**.

 Con il tasto **OK** si richiamano altre funzioni SMS.

### Richiamo delle funzioni SMS

1 Per richiamare altre funzioni SMS durante la lettura di un SMS, premere **OK**.

2 Selezionare un'opzione con **▲/▼**: È possibile visualizzare informazioni sul messaggio SMS, stampare ed eliminare il messaggio, inoltrare il messaggio a un altro destina-

tario oppure inviare una risposta SMS. È possibile tornare alla lista dei messaggi SMS, visualizzare l'SMS precedente o successivo.

- 3 Confermare con **OK**.

## Stampa di SMS

- 1 Premere **OK**, **6** **3** e **OK**.
- 2 Selezionare con **▲/▼** quali messaggi SMS si vogliono stampare.

**STAMPA: TUTTI** – Vengono stampati tutti i messaggi ricevuti e scritti.

**STAMPA: RICEVUTI** – Vengono stampati tutti i messaggi SMS ricevuti.

**STAMPA: INVIATI** – Vengono stampati tutti i messaggi SMS inviati.

**STAMPA: NUOVI** – Vengono stampati tutti i messaggi SMS non ancora letti.

- 3 Confermare con **OK**.

 Per stampare un singolo messaggio SMS, occorre prima richiamarlo. Per stampare il messaggio, premere **COPY**.

## Eliminazione di SMS

Quando la memoria messaggi è piena, non è più possibile ricevere altri messaggi. Cancellare i messaggi SMS in modo da liberare spazio nella memoria.

- 1 Premere **OK**, **6** **4** e **OK**.
- 2 Selezionare con **▲/▼** quali messaggi SMS si vogliono cancellare.

**ELIMIN: TUTTI** – Vengono eliminati tutti i messaggi ricevuti e scritti.

**ELIMIN: LETTI** – Vengono eliminati tutti i messaggi SMS letti.

**ELIMIN: INVIATI** – Vengono eliminati tutti i messaggi SMS inviati.

- 3 Confermare con **OK**.
- 4 Confermare la cancellazione con **OK**.

 Per eliminare un singolo messaggio SMS, occorre prima richiamarlo. Premere **OK**, quindi con **▲/▼** selezionare **ELIMINHA**. Confermare con **OK**.

## Modifica delle impostazioni

### Modifica dei numeri di invio e ricezione

Nell'apparecchio sono memorizzati tutti i numeri che servono per inviare e ricevere messaggi SMS. Se si passa ad un altro gestore telefonico, occorre modificare tali numeri. L'apparecchio può essere impostato per due gestori.

- 1 Premere **OK**, **6** **6** e **OK**.
- 2 Selezionare con **▲/▼** quale gestore si vuole impostare.
- 3 Confermare con **OK**.

- 4 Inserire il numero che l'apparecchio deve selezionare per inviare messaggi SMS.
- 5 Confermare con **OK**.
- 6 Inserire il numero che l'apparecchio deve selezionare per ricevere messaggi SMS.
- 7 Confermare con **OK**.
- 8 Selezionare con **▲/▼** su quale gestore si vuole effettuare la trasmissione dei messaggi SMS.
- 9 Confermare con **OK**.

 I messaggi SMS possono essere ricevuti tramite entrambi i gestori.

### Disabilitazione della stampa automatica

La stampa automatica dei messaggi SMS può essere disattivata.

- 1 Premere **OK**, **6** **6** e **OK** tante volte fino a che sul display compare **STAMPA SMS: SI**.
- 2 Con **▲/▼**, selezionare se si vuole attivare o disattivare la stampa.
- 3 Confermare con **OK**.

### Attivazione e disattivazione della ricezione di SMS

Se allo stesso collegamento si allaccia un telefono cordless con funzione SMS, l'individuazione dell'apparecchio abilitato alla ricezione dei messaggi SMS dipende dal costruttore. Solo uno dei due apparecchi può infatti ricevere un messaggio SMS in arrivo. Provare a disattivare la ricezione di SMS dal telefono cordless. Qualora ciò non fosse possibile, disattivare la ricezione di SMS dall'apparecchio. Se la ricezione di SMS è stata disattivata, si può comunque continuare a inviare messaggi SMS.

### Disattivazione della ricezione di SMS

- 1 Premere **OK**, **4** **5** e **OK**.
- 2 Inserire il codice di servizio **3** **1** **2** **0** **7**.
- 3 Confermare con **OK**.
- 4 Selezionare con **▲/▼** **SICURO: SI**.
- 5 Confermare con **OK**.

 Con **SICURO: NO** si annulla l'inserimento, se ci si accorge di aver inserito un codice errato.

### Attivazione della ricezione di SMS

- 1 Premere **OK**, **4** **5** e **OK**.
- 2 Inserire il codice di servizio **4** **1** **2** **0** **6**.
- 3 Confermare con **OK**.
- 4 Selezionare con **▲/▼** **SICURO: SI**.
- 5 Confermare con **OK**.

 Con **SICURO: NO** si annulla l'inserimento, se ci si accorge di aver inserito un codice errato.

# 6 Gioco e divertimento

## Sudoku

Sudoku è un gioco numerico giapponese. Il campo di gioco è formato da quadrati  $3 \times 3$  suddivisi in campi  $3 \times 3$ . All'inizio del gioco sono già dati più o meno numeri, secondo il livello di difficoltà del gioco. Lo scopo del gioco consiste nel distribuire i numeri da 1 a 9 sul campo di gioco, in modo che ogni numero si trovi esattamente una sola volta in ogni riga, in ogni colonna ed in ognuno dei novi blocchi. Esiste una sola soluzione.



Viene memorizzata la soluzione del gioco stampato per ultimo. Le soluzioni dei giochi precedenti non sono più disponibili.

### Stampa del gioco

- 1 Premere **OK**, **(4)(8)** e **OK**.
- 2 Selezionare con **▲/▼** **SUDOKU: NUOVO**.
- 3 Confermare con **OK**.
- 4 Selezionare con **▲/▼** il livello di difficoltà.
- 5 Confermare con **OK**.
- 6 Scegliere il numero di copie del gioco che si vuole produrre (massimo 9 copie).
- 7 Confermare con **OK**.
- 8 Selezionare con **▲/▼** se si vuole stampare la soluzione.
- 9 Confermare con **OK**.

### Ristampa dell'ultimo gioco

- 1 Premere **OK**, **(4)(8)** e **OK**.
- 2 Selezionare con **▲/▼** **SUDOKU: ULTIMO**.
- 3 Confermare con **OK**.
- 4 Scegliere il numero di copie del gioco che si vuole produrre (massimo 9 copie).
- 5 Confermare con **OK**.
- 6 Selezionare con **▲/▼** se si vuole stampare la soluzione.
- 7 Confermare con **OK**.

### Stampa della soluzione

- 1 Premere **OK**, **(4)(8)** e **OK**.
- 2 Selezionare con **▲/▼** **SUDOKU: SOLUZIONE**.
- 3 Confermare con **OK**.

### Un Sudoku al giorno

Si può impostare la stampa automatica ogni giorno di un nuovo Sudoku.

- 1 Premere **OK**, **(4)(8)** e **OK**.
- 2 Selezionare con **▲/▼** **SUDOKU: AUTOM.**
- 3 Confermare con **OK**.
- 4 Inserire l'ora, ad esempio **(1)(4) (0)(0)** per indicare le ore 14.
- 5 Confermare con **OK**.

- 6 Selezionare con **▲/▼** il livello di difficoltà.
- 7 Confermare con **OK**.
- 8 Scegliere il numero di copie del gioco che si vuole produrre (massimo 9 copie).
- 9 Confermare con **OK**.
- 10 Selezionare con **▲/▼** se si vuole stampare la soluzione.
- 11 Confermare con **OK**.
- 12 Con **▲/▼**, selezionare se si vuole attivare o disattivare la stampa.
- 13 Confermare con **OK**.

# 7 Impostazioni

 Con il tasto ▲/▼ si sposta il cursore. Con il tasto C si cancellano i singoli caratteri. Con STOP si esce dal menu e si torna al modo iniziale.

## Inserimento di data e ora

- 1 Premere **OK**, **9** **1** e **OK**.
- 2 Inserire l'ora, ad esempio **1** **4** **0** **0** per indicare le ore 14.
- 3 Inserire la data (giorno, mese e anno in due cifre), ad esempio **0** **8** **0** **6** **0** **7** per indicare l'8 giugno 2007.
- 4 Confermare con **OK**.

 Controllare l'impostazione di ora e data dopo un'interruzione di corrente, anche di breve durata. Confermare con **OK**.

## Selezione della lingua

- 1 Premere **OK**, **9** **2** e **OK**.
- 2 Selezionare con ▲/▼ la lingua desiderata per il display.
- 3 Confermare con **OK**.

## Impostazione del paese

 Impostare il paese in cui viene utilizzato l'apparecchio, altrimenti non sarà possibile conformare l'apparecchio alla rete telefonica. Se il paese desiderato non è presente nell'elenco, è necessario selezionare un'altra impostazione e utilizzare il cavo telefonico corretto per il paese. Rivolgersi al rivenditore.

 Quando si seleziona un paese nuovo, tutte le impostazioni vengono ripristinate su quelle impostate in fabbrica per il relativo paese. I dati memorizzati non vengono cancellati. Controllare la riga di intestazione del numero inserito.

- 1 Premere **OK**, **9** **3** e **OK**.
- 2 Selezionare con ▲/▼ il paese in cui viene utilizzato l'apparecchio.
- 3 Confermare con **OK**.
- 4 Selezionare con ▲/▼ **SICURO: SI**.
- 5 Confermare con **OK**.

## Inserimento di numeri

Nome e numero dell'utente saranno inviati sul bordo superiore di ogni pagina (intestazione), insieme a data, ora e numero di pagina.

- 1 Premere **OK**, **9** **4** e **OK**.
- 2 Inserire il proprio numero. Per inserire il segno più, usare i tasti **#** o **\***.
- 3 Confermare con **OK**.

## Inserimento dei nomi

- 1 Premere **OK**, **9** **5** e **OK**.
- 2 Inserire il proprio nome. Inserire le lettere dal tastierino (vedi stampato). Inserire i caratteri speciali con il tasto **0**. Premere il tasto corrispondente al carattere tante volte fino a che la lettera o il carattere speciale compare sul display.
- 3 Confermare con **OK**.

## Regolazione del contrasto

Per la copia e la stampa dei messaggi fax sono disponibili diversi livelli di contrasto.

- 1 Premere **OK**, **4** **4** e **OK**.
- 2 Selezionare con ▲/▼ il contrasto desiderato:  
**CONTR. : CHIARO** – Per stampa più chiara  
**CONTR. : NEUTRO** – Per tutti i tipi di modello (anche testo bianco su fondo nero)  
**CONTR. : OTTIMIZ.** (impostazione di fabbrica) – Ottimizzazione del contrasto per stampa di testo e foto  
**CONTR. : SCURO** – Per stampa più scura
- 3 Confermare con **OK**.

## Impostazione dei toni di suoneria

### Selezione del tono di suoneria

I tipi di squillo disponibili tra cui scegliere sono dieci.

- 1 Premere **OK**, **5** **5** e **OK**.
- 2 Con i tasti numerici da **0** a **9** selezionare un tipo di squillo. Regolare il volume con ▲/▼.
- 3 Confermare con **OK**.

### Regolazione del volume

Il volume degli squilli può essere regolato quando l'apparecchio sta squillando o quando si imposta il tono. Con le modalità **\*** (giorno) o **€** (notte) del commutatore fax si memorizzano diversi volumi.

Regolare il volume con ▲/▼ mentre l'apparecchio sta squillando.

## Impostazione del commutatore fax

Il commutatore fax dell'apparecchio distingue fra messaggi fax e chiamate telefoniche. I messaggi fax vengono ricevuti automaticamente, le conversazioni telefoniche vengono accettate - anche su apparecchi aggiuntivi collegati. Durante la verifica, l'apparecchio continua a squillare.

Si può stabilire separatamente per le modalità **\*** (giorno) e **€** (notte) quante volte l'apparecchio deve squillare prima di prendere la linea. È dunque possibile ricevere i messaggi fax di notte in modalità silenziosa, per non essere disturbati.

Per passare dalla modalità giorno alla modalità notte e viceversa, premere **0**/**\***/**€**. Se è attivato il timer **0**, l'apparecchio passa tra le modalità **\*** (giorno) e **€** (notte) alle ore stabilite.

## Impostazione della modalità Giorno

- 1 Premere **OK**, **5** **1** e **OK**.
- 2 Selezionare con **▲/▼** il numero di squilli per la segreteria telefonica. Dopo questo numero di squilli, la segreteria telefonica incorporata si inserisce.
- 3 Confermare con **OK**.
- 4 Selezionare con **▲/▼** il numero di squilli per il commutatore fax. Dopo questo numero di squilli, il commutatore fax si inserisce e distingue tra trasmissioni fax e chiamate telefoniche. Durante la verifica, l'apparecchio continua a squillare.
- 5 Confermare con **OK**.
- 6 Regolare il volume con **▲/▼**.
- 7 Confermare con **OK**.



Selezionando l'opzione **5/2** per il numero di squilli della segreteria telefonica, se sono stati ricevuti nuovi messaggi, la segreteria si inserirà dopo due squilli. Se non sono presenti messaggi nuovi, l'apparecchio squillerà cinque volte. Se l'apparecchio dopo due squilli non prende la linea, significa che non sono stati ricevuti messaggi nuovi. Il riascolto a distanza si chiude senza costi per la telefonata effettuata.

## Impostazione della modalità Notte

- 1 Premere **OK**, **5** **2** e **OK**.
- 2 Eseguire le stesse impostazioni già viste per la modalità Giorno (vedi operazioni da **2** a **7**).

## Impostazione del timer

Il timer commuta alle ore impostate tra la modalità \* (giorno) e la modalità **☾** (notte).

- 1 Premere **OK**, **5** **3** e **OK**.
- 2 Inserire l'ora alla quale si vuole che l'apparecchio commuti su \* (giorno), ad esempio **0** **6** **0** **0** per le ore 6.
- 3 Confermare con **OK**.
- 4 Inserire l'ora alla quale si vuole che l'apparecchio commuti su **☾** (notte), ad esempio **2** **2** **0** **0** per le ore 22.
- 5 Confermare con **OK**.

## Impostazioni speciali

### Ricezione fax silenziosa

Per ricevere fax senza che l'apparecchio squilli, impostare il numero di squilli del commutatore fax a **0**.

### Disattivazione di tutti gli squilli

Se si desidera non essere disturbati da chiamate in arrivo, ad esempio di notte, si possono impostare entrambi i numeri di squilli a **0**. L'apparecchio si porta immediatamente alla ricezione fax silenziosa.

### Ricezione manuale di fax

Selezionare tra il numero di squilli del commutatore fax la ricezione manuale dei fax. Le trasmissioni fax saranno rilevate automaticamente dall'apparecchio. La ricezione di fax può essere interrotta manualmente premendo il tasto **START**. Questa impostazione risulta particolarmente utile quando si desiderano ricevere i fax tramite un modem collegato al computer.

## Stampa di liste e pagine di guida

### Stampa della lista delle chiamate

La lista delle chiamate contiene gli ultimi 50 numeri selezionati.

- 1 Premere **OK**, **4** **1** e **OK**.
- 2 Con **▲/▼**, selezionare se si vuole attivare o disattivare la stampa.
- 3 Confermare con **OK**.
- 4 **Attivazione della stampa:** Selezionare con **▲/▼**, se la lista delle chiamate deve essere stampata subito o dopo 50 chiamate.
- 5 Confermare con **OK**.

### Stampa di numeri e voci

La lista dei numeri e delle voci riporta le ultime dieci chiamate ricevute e i numeri selezionati, ma anche le voci e i gruppi memorizzati.

Premere **OK**, **2** **3** e **OK**. La lista verrà stampata.

### Stampa delle pagine di guida

#### Guida 1 • Panoramica

Per stampare una panoramica delle pagine della guida, premere **HELP/1** e **1**.

#### Guida 3 • Rubrica telefonica

Per stampare una panoramica delle funzioni della rubrica e della segreteria telefonica, premere **HELP/1** e **3**.

#### Guida 4 • Trasmissione fax

Per stampare istruzioni per l'invio di messaggi fax e per le impostazioni del commutatore fax, premere **HELP/1** e **4**.

#### Guida 5 • Copiatrice

Per stampare la guida per la copia, premere **HELP/1** e **5**.

#### Guida 6 • Lista delle funzioni

Per stampare una lista di tutte le funzioni e impostazioni dell'apparecchio premere **HELP/1** e **6**.

#### Guida 7 • SMS

Per stampare le istruzioni per le funzioni SMS, premere **HELP/1** e **7**.

## Avvio della prima installazione

- 1 Drücken Sie **HELP/1** e **2**.
- 2 L'apparecchio stampa una pagina di guida, quindi inizia la procedura di installazione.

## Richiesta della versione Firmware

- 1 Premere **OK**, **4** **7** e **OK**.
- 2 Sul display compaiono i dati sul modello e il paese impostato.
- 3 Confermare con **OK**.
- 4 Saranno visualizzati i dati sulla versione Firmware dell'apparecchio.
- 5 Confermare con **OK**.



# 8 Collegamenti telefonici e apparecchi aggiuntivi

## Impostazione di collegamenti e servizi telefonici

### Centralini

I centralini (PABX) sono sistemi diffusi in molte aziende ed in alcune strutture private. Per passare da un centralino alla linea telefonica pubblica (PSTN), è necessario selezionare un prefisso.

 Un telefono aggiuntivo collegato ad una stessa presa telefonica insieme all'apparecchio, non può essere considerato un centralino.

- 1 Premere **OK**, **9** **6** e **OK**.
- 2 In alcuni paesi è possibile impostare la modalità di selezione a impulsi o a multifrequenza (toni DTMF). Selezionare con **▲/▼** la modalità di selezione desiderata.

 Utilizzare la selezione a impulsi, solo se la linea telefonica in uso non è ancora abilitata per la procedura di selezione a multifrequenza.

- 3 Confermare con **OK**.
- 4 Selezionare con **▲/▼** se l'apparecchio deve essere attivato da un centralino.
- 5 Confermare con **OK**.
- 6 **Impostare il centralino:** Inserire il codice necessario per passare alla rete telefonica pubblica. Normalmente si tratta di **0**.
- 7 Alla fine, l'apparecchio verifica la disponibilità della linea telefonica. Confermare con **OK**.
- 8 L'apparecchio verifica se è possibile effettuare un collegamento con la rete telefonica pubblica. Qualora non fosse possibile instaurare questo collegamento, verrà richiesto di ripetere l'inserimento.

 In alcuni casi il codice di accesso alla linea esterna può essere un numero diverso o un numero a due cifre. Negli impianti telefonici di vecchio tipo, il codice può essere **R** (= Flash). Per inserire questo codice, premere **R**. Qualora non fosse possibile ottenere il collegamento alla rete telefonica pubblica, contattare il gestore dell'impianto telefonico in uso.

### Collegamento DSL

Se si utilizza un modem DSL: collegare l'apparecchio dopo il modem! Per ulteriori informazioni, consultare le istruzioni d'uso dell'impianto ISDN in uso.

### Collegamento ISDN

I dettagli sulla connessione ISDN si trovano nelle istruzioni fornite con l'adattatore terminale o il router di selezione.

### Mailbox vocale

Non è prevista la possibilità di utilizzare contemporaneamente la funzione di segreteria telefonica del gestore telefonico (mailbox vocale) e la ricezione di fax sull'apparecchio. Disattivare la funzione mailbox per la linea telefonica, oppure impostare sull'apparecchio il numero di squilli del commutatore fax a meno di **5**. Quando il commutatore fax rileva la chiamata, la mailbox del gestore non si attiva più. Richiedere informazioni al proprio gestore telefonico;

## Collegamento di apparecchi aggiuntivi

Su una stessa linea telefonica si possono attivare altri apparecchi, quali telefoni cordless, segreterie telefoniche, modem o contattasci.

 Se allo stesso collegamento si allaccia un telefono cordless con funzione SMS, l'individuazione dell'apparecchio abilitato alla ricezione dei messaggi SMS dipende dal costruttore. Solo uno dei due apparecchi può infatti ricevere un messaggio SMS in arrivo. Provare a disattivare la ricezione di SMS dal telefono cordless.

### Collegamento all'apparecchio

All'apparecchio si possono collegare apparecchi aggiuntivi. Inserire il cavo telefonico dell'apparecchio aggiuntivo nella presa **EXT** (collegamento RJ-11) dell'apparecchio.

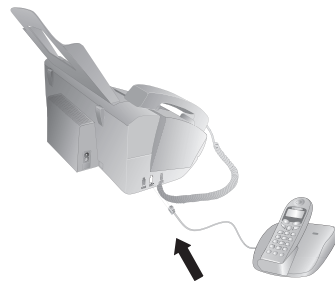

 Consigliamo di effettuare un collegamento diretto all'apparecchio, poiché così il commutatore fax può funzionare in modo ottimale e controllare gli apparecchi aggiuntivi.

### Collegamento alla linea telefonica

Se alla stessa presa telefonica sono collegati più apparecchi, il commutatore fax funziona solo se l'apparecchio è il primo della serie. Rispettare la successione corretta.

 Se sulla stessa linea sono presenti più prese telefoniche, l'apparecchio deve essere collegato alla prima presa.

## Utilizzo di telefoni aggiuntivi (Easylink)

La funzione Easylink permette di controllare l'apparecchio con telefoni aggiuntivi. Per utilizzare la funzione è necessario impostare i telefoni aggiuntivi sulla selezione in multi-frequenza (toni DTMF); si veda al riguardo anche il manuale d'istruzione del telefono aggiuntivo.

### Avvio della ricezione fax

Se sollevando il ricevitore da un apparecchio aggiuntivo si riscontra che sta ricevendo un messaggio fax (fischio o muto), si può avviare la ricezione del fax premendo dal telefono aggiuntivo \*5, oppure dall'apparecchio il tasto **START**.

### Prendere la linea

Se si prende la linea da un telefono aggiuntivo e l'apparecchio continua a squillare o tenta di ricevere dei fax, si può scollegare l'apparecchio dalla linea. Premere \*# sul telefono aggiuntivo.

### Modifica del codice

 Modificare i codici, solo se assolutamente necessario. I codici devono iniziare con \* o # ed essere diversi tra loro.

- 1 Premere **OK**, 54 e **OK**.
- 2 Inserire il codice nuovo per avviare la ricezione di fax.
- 3 Confermare con **OK**.
- 4 Inserire il codice nuovo per prendere la linea da un apparecchio aggiuntivo.
- 5 Confermare con **OK**.

## 9 Assistenza

 Qualora insorgessero problemi, seguire le istruzioni sul display e sul rapporto di errore.

### Sostituzione della pellicola d'inchiostro

 Utilizzare esclusivamente materiali di consumo originali. Questi materiali sono reperibili presso negozi specializzati o tramite il nostro servizio d'ordinazione. Materiali di consumo non originali possono danneggiare l'apparecchio.

 Seguire le istruzioni riportate sull'imballo dei materiali di consumo.

Per poter ricevere o copiare documenti, è necessario che nell'apparecchio sia inserita una pellicola di inchiostro. L'apparecchio viene fornito con una pellicola di inchiostro in omaggio da utilizzare per la stampa di alcune pagine di prova. Per questa pellicola non è necessaria la scheda Plug'n'Print, cioè il chip con le informazioni sulla capacità della pellicola. Per tutte le pellicole successive che saranno inserite nell'apparecchio, sarà necessario caricare la memoria di livello con la scheda Plug'n'Print fornita con l'apparecchio.

**1** Rimuovere la carta dal cassetto della carta ed estrarre il fermacarta dall'apparecchio.

**2** Aprire l'apparecchio, sollevando e ribaltando il pannello dall'impugnatura centrale.

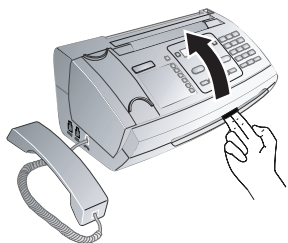

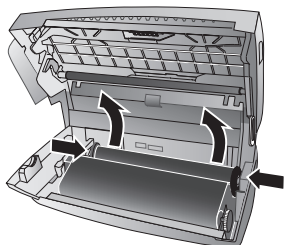

 Quando si apre l'apparecchio, il coperchio deve essere completamente inserito. Se il coperchio dovesse chiudersi durante le operazioni sull'apparecchio, potrebbe causare ferite.

**3** Afferrare il rotolo posteriore della pellicola d'inchiostro e appoggiarlo davanti al rotolo anteriore.

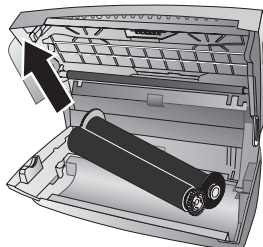

**4** Rimuovere entrambi i rotoli dall'apparecchio. La pellicola d'inchiostro non è riutilizzabile.



 Sulle pellicole d'inchiostro usate si riconoscono le tracce dei messaggi e delle copie stampati. Avere cura di proteggere i dati, quando si smaltiscono le pellicole di inchiostro usate.

**5** Sfilare la scheda Plug'n'Print dallo slot sulla sinistra, accanto all'alloggiamento della pellicola. La scheda Plug'n'Print non è riutilizzabile.

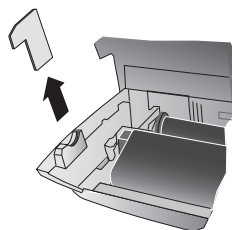

**6** Rimuovere con cautela i nastri di gomma dalla pellicola di inchiostro nuova. Evitare di danneggiare la pellicola!

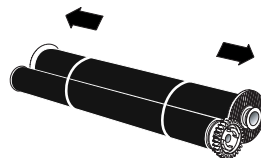

**7** Inserire il rotolo più grande con la pellicola d'inchiostro nell'alloggiamento posteriore. Il rotella dentata di colore blu deve trovarsi sulla destra.

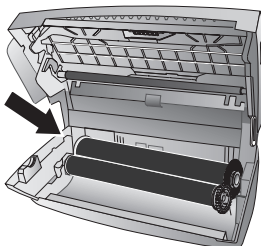

- 8 Inserire il rotolo più piccolo senza pellicola d'inchiostro nell'alloggiamento anteriore. Inserire rotella dentata di colore blu a destra e il perno a sinistra negli appositi incavi laterali.

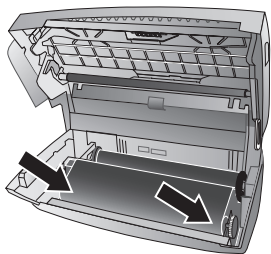

- 9 Per tendere la pellicola d'inchiostro, ruotare la rotella dentata blu in avanti. La pellicola non deve presentare alcun tipo di piega.

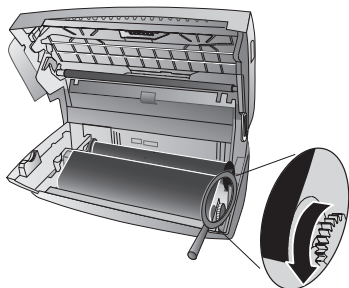

- 10 Staccare il chip dalla scheda Plug'n'Print. Infilare il chip nello slot a sinistra, accanto all'alloggiamento della pellicola d'inchiostro.

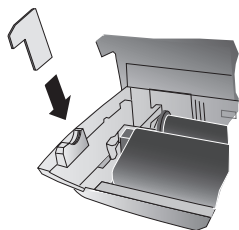

- 11 Chiudere l'apparecchio. Infilare il fermacarta nelle aperture dietro il vassoio di inserimento della carta. Ricaricare la carta.

## Informazione sulla pellicola d'inchiostro residua

- 1 Premere **OK**, **4** **6** e **OK**.
- 2 Sul display viene visualizzato il numero di pagine che si possono ancora stampare con la pellicola d'inchiostro.
- 3 Per ritornare al modo iniziale, premere **STOP**.

Quando la pellicola d'inchiostro si esaurisce o non è inserita nell'apparecchio, sul display viene visualizzato l'avvertimento corrispondente.

## Rimozione di inceppamenti di carta

- 1 Rimuovere la carta dal cassetto della carta ed estrarre il fermacarta dall'apparecchio.
- 2 Aprire l'apparecchio, sollevando e ribaltando il pannello dall'impugnatura centrale.

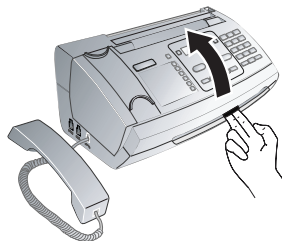

- ⚠** Quando si apre l'apparecchio, il coperchio deve essere completamente inserito. Se il coperchio dovesse chiudersi durante le operazioni sull'apparecchio, potrebbe causare ferite.

- 3 Estrarre con cautela la carta.

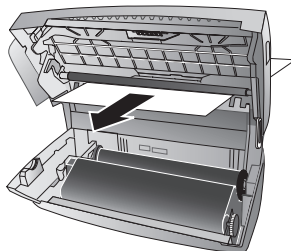

- 4 Per tendere la pellicola d'inchiostro, ruotare la rotella dentata blu in avanti. La pellicola non deve presentare alcun tipo di piega.

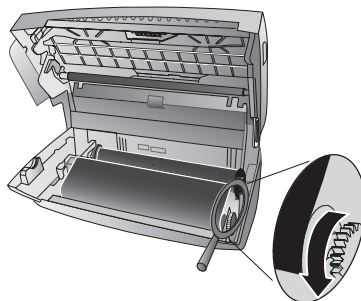

- 5 Chiudere l'apparecchio. Infilare il fermacarta nelle aperture dietro il vassoio di inserimento della carta. Ricaricare la carta.

## Rimozione di documenti inceppati

- 1 Rimuovere la carta dal cassetto della carta ed estrarre il fermacarta dall'apparecchio.
- 2 Aprire l'apparecchio, sollevando e ribaltando il pannello dall'impugnatura centrale.

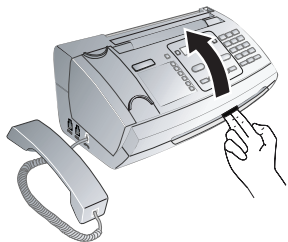

**⚠** Quando si apre l'apparecchio, il coperchio deve essere completamente inserito. Se il coperchio dovesse chiudersi durante le operazioni sull'apparecchio, potrebbe causare ferite.

- 3 Aprire il coperchio dello scanner e del meccanismo di trasporto spingendo verso l'interno prima il sostegno (A), quindi l'altro sostegno (B). Il coperchio (C) si ribalta verso il basso.

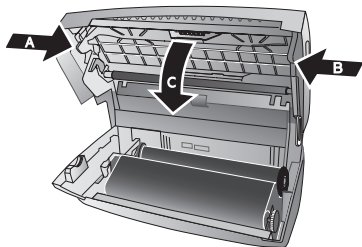

- 4 Tirare con cautela il documento in avanti o indietro per estrarlo dall'apparecchio.

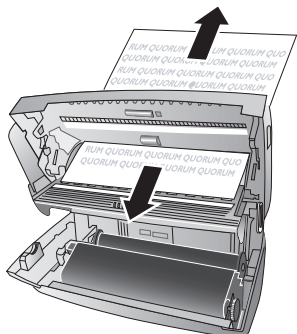

- 5 Chiudere il coperchio dello scanner e del meccanismo di trasporto documenti. I due sostegni devono innestarsi saldamente.

- 6 Per tendere la pellicola d'inchiostro, ruotare la rotella dentata blu in avanti. La pellicola non deve presentare alcun tipo di piega.

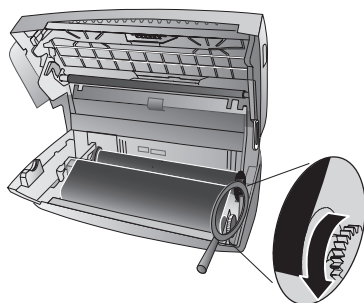

- 7 Chiudere l'apparecchio. Infilare il fermacarta nelle aperture dietro il vassoio di inserimento della carta. Ricaricare la carta.

## Pulizia

**⚠** Prima di procedere alla pulizia, scollegare l'apparecchio dalla presa di corrente. Utilizzare un panno morbido, non sfilacciato. Non utilizzare detergenti liquidi o facilmente infiammabili, quali spray, abrasivi, lucidanti, alcool, eccetera. Non consentire che l'umidità penetri all'interno dell'apparecchio.

**💡** Tramite il nostro Call Center si possono ordinare fogli di pulizia fax speciali, disponibili come accessorio. Caricare un foglio nel vassoio d'inserimento documenti. Premere **STOP**; il foglio sarà espulso. Ripetere questa operazione alcune volte.

- 1 Rimuovere la carta dal cassetto della carta ed estrarre il fermacarta dall'apparecchio.
- 2 Aprire l'apparecchio, sollevando e ribaltando il pannello dall'impugnatura centrale.

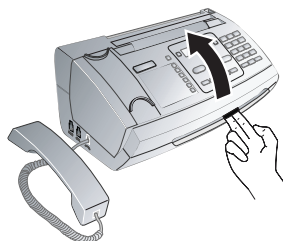

**⚠** Quando si apre l'apparecchio, il coperchio deve essere completamente inserito. Se il coperchio dovesse chiudersi durante le operazioni sull'apparecchio, potrebbe causare ferite.

- 3 Aprire il coperchio dello scanner e del meccanismo di trasporto spingendo verso l'interno prima il sostegno (A), quindi l'altro sostegno (B). Il coperchio (C) si ribalta verso il basso.

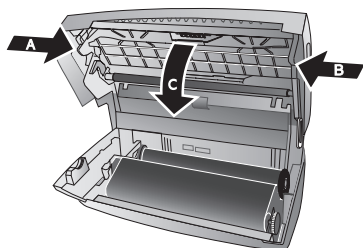

- 4 Strofinare leggermente con un panno la faccia superiore del vetro dello scanner (A) e la faccia inferiore della guida documenti/pellicola scanner (pellicola di plastica bianca) (B).

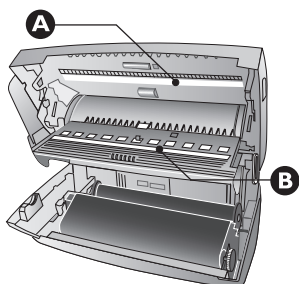

- 5 Pulire la faccia inferiore dei rulli di inserimento (A) e dei loro appoggi (B) con un panno morbido, non sfilacciato, imbevuto con alcool detergente (96%). Ruotare i rulli di inserimento in modo da poterne pulire l'intera superficie.

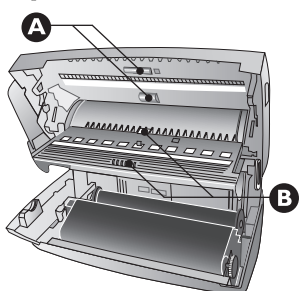

- 6 Chiudere il coperchio dello scanner e del meccanismo di trasporto documenti. I due sostegni devono innestarsi saldamente.

- 7 Per tendere la pellicola d'inchiostro, ruotare la rotella dentata blu in avanti. La pellicola non deve presentare alcun tipo di piega.

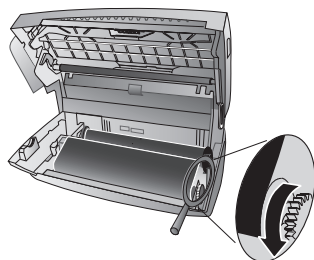

- 8 Chiudere l'apparecchio. Infilare il fermacarta nelle aperture dietro il vassoio di inserimento della carta. Ricaricare la carta.

## Utilizzo dei codici di servizio

I codici di servizio cancellano le impostazioni modificate e ripristinano l'apparecchio alle impostazioni di fabbrica. Questa operazione può essere necessaria, quando l'apparecchio reagisce diversamente a come ci si aspettava dopo aver apportato delle modifiche.

**!** Utilizzare i codici di servizio, solo se assolutamente necessario. Alcuni codici di servizio eliminano anche i messaggi e le voci della rubrica telefonica già memorizzati.

1 Premere **OK**, **4** **5** e **OK**.

2 Inserire un codice di servizio:

**7** **1** **1** **7** – Cancella tutte le modifiche apportate alle impostazioni e i dati memorizzati. L'apparecchio viene ripristinato alle impostazioni di fabbrica e inizia la procedura di prima installazione.

**7** **1** **4** **0** – Cancella tutte le modifiche apportate alle impostazioni. I messaggi fax memorizzati, i messaggi SMS e le voci della rubrica telefonica restano memorizzati.

**7** **2** **2** **7** – Cancella i messaggi fax memorizzati, se si verificano problemi con la stampa.

3 Confermare con **OK**.

4 Selezionare con **▲/▼** **SICURO: SI**.

5 Confermare con **OK**.

**!** Con **SICURO: NO** si annulla l'inserimento, se ci si accorge di aver inserito un codice errato.

## Guida rapida

Qualora si riscontrasse un problema che non può essere risolto con le descrizioni contenute in questo manuale (vedi anche la guida seguente), procedere come segue.

1 Staccare la spina di corrente.

2 Attendere almeno dieci secondi e inserire di nuovo la spina nella presa.

3 Se l'errore dovesse ripetersi, rivolgersi al nostro servizio di assistenza tecnica ai clienti o al rivenditore di fiducia. Seguire le istruzioni sul display e sul rapporto di errore.

<b>Generalità</b>	
Sul display lampeggiano ora e data.	Controllare l'impostazione di ora e data dopo un'interruzione di corrente, anche di breve durata. Confermare con <b>OK</b> .

<b>Problemi con la trasmissione fax o la stampa</b>	
I documenti inviati arrivano con qualità scarsa.	Modificare la risoluzione da <b>RISOL. : STANDARD</b> a <b>RISOL. : ALTA</b> e <b>RISOL. : FOTO</b> . Modificare il contrasto. Pulire lo scanner e il vassoio di inserimento dei documenti. Controllare l'apparecchio facendo una copia del documento. Se l'apparecchio è a posto, può darsi che sia difettoso l'apparecchio fax dell'altro utente.
L'apparecchio stampa strisce nere durante l'invio o la stampa.	Pulire lo scanner e il vassoio di inserimento dei documenti.
La copia risulta bianca.	Inserire il documento nell'apposito vassoio con la parte scritta rivolta verso l'alto.
La stampa si interrompe.	Inceppamento della carta o dei documenti, carta o pellicola inchiostro esaurita. Seguire le istruzioni sul display e sul rapporto di errore. Dopo la stampa di più pagine, può inserirsi una breve pausa. L'apparecchio prosegue automaticamente la stampa.
Nessuna stampa	Controllare che la carta sia inserita e posizionata correttamente. La leva che si trova sulla destra accanto al vassoio di inserimento della carta deve essere tirata indietro.
I documenti sono inseriti in modo non corretto.	Pulire lo scanner e il vassoio di inserimento dei documenti.

<b>Problemi di collegamento</b>	
L'apparecchio squilla una volta, resta muto per alcuni secondi, quindi riprende a squillare.	Si tratta di un comportamento assolutamente normale. Dopo il primo squillo il commutatore fax verifica la chiamata. Se si tratta di una telefonata, il telefono continua a squillare.
Nessun segnale di selezione	Controllare l'installazione dell'apparecchio. Collegare il cavo telefonico alla presa <b>LINE</b> . Inserire la spina telefonica nella presa telefonica di rete.
Le trasmissioni fax vengono interrotte costantemente.	Provare ad inviare manualmente il fax: premere <b>☎</b> , quindi selezionare il numero. Se il destinatario ha installato una segreteria telefonica, attendere il fischio di avviso. Premere <b>START</b> . Può darsi che l'apparecchio del destinatario non sia pronto alla ricezione.
Dal ricevitore si avverte un fischio o assenza di segnali.	La chiamata è una trasmissione fax: premere <b>START</b> sull'apparecchio. Premere <b>*5</b> sul telefono aggiuntivo. Riagganciare il ricevitore.
Nessuna ricezione di fax	Probabilmente il gestore telefonico ha attivato una funzione di segreteria telefonica sulla linea in uso (mailbox vocale). Disattivare la funzione mailbox, oppure impostare sull'apparecchio il numero di squilli del commutatore fax a meno di <b>5</b> . Richiedere informazioni al proprio gestore telefonico;

# I 0 Allegato

## Caratteristiche tecniche

Dimensioni (L x A x P).....	313 x 129 x 197 mm
Peso.....	1,9 kg
Alimentazione elettrica .....	220 - 240 V- / 50 - 60 Hz
Potenza assorbita	
..... Modalità stand-by: < 1,5 W (senza Dect)	
..... Modalità stand-by: < 2,5 W (con Dect)	
..... Trasmissione: < 20 Watt	
Condizioni ambiente consigliate.....	18 - 28 °C
..... Umidità relativa 20 - 80 % (senza condensa)	

## Conformità alle normative

Sicurezza.....	EN60950-1
Emissione.....	EN55022 Classe B
Immunità.....	EN55024

## Carta

Capacità.....	50 fogli
Formato.....	A4 · 210 x 297 mm
Spessore.....	0,07 - 0,11 mm
Peso.....	60 - 90 g/m <sup>2</sup>

## Vassoio inserimento documenti

Capacità.....	10 fogli
Larghezza.....	148 - 212 mm
Lunghezza.....	100 - 600 mm
Spessore.....	0,06 - 0,15 mm

## Telefono

Tipo di collegamento.....	PSTN · PABX
Selezionea toni/a multifrequenza (secondo il paese d'uso)	
Rubrica telefonica.....	200 voci

## Fax

Tipo.....	Gruppo 3
Compatibilità.....	ITU-T T.30
Compressione dati.....	MH · MR
Modulazione.....	V.17 · V.29 · V.27ter · V.21
Velocità di trasmissione.....	14.000 bps

## Scanner

Ampiezza scansione.....	212 mm
Risoluzione orizzontale.....	8 punti/mm
Risoluzione verticale.....	Standard: 3,85 linee/mm
.....	Fine: 7,7 linee/mm

## Memoria messaggi

Messaggi fax ... fino a 50 pagine (lettera di testo standard)	
Messaggi SMS.....	fino a 30 messaggi SMS
Messaggi vocali.....	fino a 30 minuti

## Con riserva di apportare modifiche alle specifiche tecniche senza preavviso.

## Garanzia

All'inizio di Aprile 2002, Sagem SA ha acquistato l'attività Fax di Philips. Sagem é ormai il primo Costruttore europeo di Fax ed offre una gamma completa di terminali fax, Internet et SMS, multifunzioni e server, coprendo i bisogni di tutta la clientela, dal privato alla grande industria.

Per qualsiasi utilizzo della garanzia, Vi preghiamo di rivolgerVi al Vostro rivenditore presentandogli la prova d'acquisto che Vi ha consegnato. In caso di guasto, sarà lui che potrà consigliarVi. Nel caso in cui l'apparecchio sia stato acquistato direttamente presso la SAGEM SA, si applicheranno le seguenti disposizioni:

**A** L'apparecchio é garantito (relativamente ai suoi componenti ed al costo della manodopera) dalla SAGEM SA per un periodo di un anno dalla data della consegna contro qualsiasi difetto di fabbricazione. Durante questo periodo tutti gli apparecchi difettosi saranno riparati gratuitamente (con esclusione della riparazione di altri tipi di danni); a tal fine il Cliente dovrà inviare, a proprie spese, l'apparecchio difettoso all'indirizzo che gli sarà indicato dal servizio assistenza SAGEM SA il cui numero di telefono compare sul documento di consegna. Nel caso in cui il Cliente non abbia sottoscritto lo specifico contratto di assistenza, l'intervento non verrà in nessun caso effettuato presso il domicilio del Cliente. L'apparecchio é in ogni caso coperto da garanzia legale per difetti o vizi occulti ai sensi degli articoli 1490 e seguenti del Codice Civile italiano.

**B** Sono esclusi dalla garanzia:

- avarie o malfunzionamenti che siano conseguenza del mancato rispetto delle indicazioni di installazione o di utilizzazione, di causa esterna all'apparecchio (fulmine, incendio, caduta, danni di qualsiasi natura dovuti ad allagamenti, ecc.), di modificazioni apportate all'apparecchio senza il consenso scritto della SAGEM SA, di negligenza nella manutenzione indicata nella documentazione consegnata unitamente all'apparecchio, nella vigilanza e nella custodia, di inidonee condizioni ambientali (in particolare quelle collegate alle condizioni di temperatura ed igrometria sia per i componenti che per i materiali consumabili) o di un intervento di riparazione o manutenzione effettuato da personale non autorizzato dalla SAGEM SA;
- danni o disfunzioni dovuti alla normale usura dell'apparecchio e dei suoi accessori;
- danni derivanti da un imballaggio insufficiente e/o da un errato confezionamento dei prodotti rispediti alla SAGEM SA;
- installazione di nuovi prodotti software;
- interventi di modifica o aggiunta sugli apparecchi o sul software effettuati senza il consenso della SAGEM SA;
- disfunzioni, non imputabili agli accessori o al software installato, dei siti di utilizzazione per accedere ai servizi offerti dall'apparecchio;
- problemi di comunicazione dovuti ad installazione non compatibile, in particolare:
  - problemi di accesso e/o connessione ad Internet, quali l'interruzione della rete di accesso, l'assenza della linea dell'abbonato o del suo corrisponde,
  - difetti di trasmissione (mancata copertura del territorio



da parte dei ripetitori radioelettrici, interferenze, disturbi elettromagnetici, mancanza o cattiva qualità delle linee telefoniche, ecc.),

- difetti della rete locale (cablaggio, server, punti di utilizzazione) e/o difetti della rete di trasmissione.

• L'esecuzione degli interventi di revisione generale (come indicati nel libretto d'istruzioni unito all'apparecchio) e le disfunzioni conseguenti alla mancata esecuzione di detti interventi; resta inteso che il costo di tali interventi è in ogni caso a totale carico del Cliente.

**C** Nei casi previsti al precedente paragrafo B e nel caso sia scaduto il periodo di garanzia, il Cliente dovrà richiedere alla SAGEM SA un preventivo che dovrà essere accettato prima della spedizione dell'apparecchio al servizio assistenza della SAGEM SA. I costi per la riparazione ed il trasporto (invio e riconsegna) verranno fatturati al Cliente. Le presenti disposizioni saranno applicabili in Italia nel caso di assenza di diverso accordo concluso per iscritto con il Cliente. Se una di queste disposizioni si rilevasse contraria a norme di legge imperative di cui potrebbero beneficiare i consumatori nell'ambito della normativa nazionale, tale disposizione non sarà applicabile mentre tutte le altre disposizioni rimarranno valide ed efficaci.

Il marchio CE conferma che il prodotto risponde alle norme vigenti dell'Unione Europea.



## Dichiarazione di Conformità

Con la presente **SAGEM Communication Austria GmbH** dichiara che questo **PPF 675** è conforme ai requisiti essenziali ed alle altre disposizioni pertinenti stabilite dalla direttiva 1999/5/CE.

La dichiarazione di conformità completa si trova nel nostro sito internet [www.sagem.com](http://www.sagem.com)



In qualità di partecipante al programma Energy Star SAGEM Communication Austria GmbH certifica che tale prodotto soddisfa alle direttive Energy Star per un uso efficiente dell'energia.

**L'ambiente:** Il rispetto dell'ambiente è uno degli obiettivi principali di SAGEM SA. Il SAGEM Group utilizza processi operativi ecologici e ha scelto di applicare stretti vincoli ambientali all'intero ciclo vitale dei suoi prodotti, partendo dalla produzione per proseguire con l'utilizzo e terminare con la fine del prodotto.



**Imballo:** Per facilitare il riciclaggio dei materiali di imballo, si suggerisce di adeguarsi alle regolamentazioni selettive sul riciclaggio in vigore nella propria zona.

**Batterie:** Le batterie usate dovranno essere smaltite nelle apposite aree di raccolta.



**Prodotto:** Il logo sbarrato raffigurante un cestino applicato sul vostro prodotto significa che questo è stato classificato come un'apparecchiatura elettrica ed elettronica soggetta a specifiche regolamentazioni sullo smaltimento.

Per incentivare il riciclaggio, il recupero di apparecchiature elettriche ed elettroniche usate (WEEE) e per proteggere l'ambiente e la salute dell'uomo, le regolamentazioni europee prevedono la raccolta differenziata delle apparecchiature usate, attraverso una delle seguenti opzioni:

- Il rivenditore ritirerà l'apparecchiatura al momento dell'acquisto di un prodotto sostitutivo.
- L'apparecchiatura usata verrà smaltita nelle apposite aree di raccolta.

Questo manuale di istruzioni per l'uso è stato stampato su carta riciclata sbiancata senza cloro, in conformità agli standard più avanzati in materia di compatibilità ambientale. La confezione di cartone utilizzata e il cartone e la carta che protegge l'apparecchio lateralmente possono essere smaltiti come carta usata. Le pellicole di plastica possono essere destinate al riciclaggio o smaltite con i rifiuti, secondo le indicazioni del rispettivo paese.

**Marchi di fabbrica:** I riferimenti contenuti in questo manuale di istruzioni si riferiscono a marchi di fabbrica delle rispettive ditte. L'assenza dei simboli ® e ™ non giustifica il presupposto che i concetti interessati non siano marchi di fabbrica di diritto. Altri nomi di prodotti utilizzati in questo documento sono da intendersi a solo scopo di designazione e possono essere marchi di fabbrica dei rispettivi proprietari. Sagem SA declina ogni diritto su tali marchi.

In alcuni paesi è proibita la riproduzione di determinati documenti, quali la copia con scanner, la stampa o la fotocopia. L'elenco di tali documenti riportato di seguito non ha pretese di completezza, ma serve solo come prospetto indicativo. In caso di dubbio, rivolgersi al tribunale di competenza.

Passaporti (carte di identità)

Documenti di viaggio (documenti di immigrazione)

Documenti di servizio militare

Banconote, traveller's cheque, mandati di pagamento

Franco bolli, marche da bollo (timbrate o non timbrate)

Titoli di prestito, certificati di deposito, obbligazioni

Documenti protetti da copyright

Seguire le direttive giuridiche in vigore nel proprio paese riguardo alla validità giuridica delle trasmissioni fax, soprattutto in relazione alla validità di firme, scadenze o anche svantaggi derivanti da perdite di qualità durante la trasmissione, eccetera.

Conformarsi alle leggi in vigore nel proprio paese in relazione alla riservatezza nelle telecomunicazioni e al rispetto della protezione dei dati.

Questo prodotto è costruito per funzionare con la rete di telefonica analogica (PSTN) e nel paese indicato sull'etichetta che si trova sull'imballo. L'utilizzo in altri paesi può comportare difetti di funzionamento.

Per ulteriori informazioni, contattare il centro di assistenza tecnica del paese in cui si utilizza l'apparecchio. In caso di problemi con l'utilizzo dell'apparecchio, contattare in primo luogo il fornitore dell'apparecchio.

Sagem SA e società correlate non sono responsabili nei confronti degli acquirenti di questo prodotto o di terzi in relazione a reclami di sostituzione, perdite, costi o spese a cui l'acquirente o terzi dovessero essere soggetti in conseguenza di un incidente, di utilizzo non conforme o abuso di questo prodotto, oppure di modifiche, riparazioni, variazioni non autorizzate apportate al prodotto, oppure del mancato rispetto delle istruzioni d'uso e manutenzione di Sagem SA.

Sagem SA declina ogni responsabilità per reclami di sostituzione o problemi derivanti dall'utilizzo di qualunque opzione o materiale di consumo che non sia designato come prodotto originale di Sagem o prodotto approvato da Sagem.

Sagem SA declina ogni responsabilità per reclami di sostituz

zione derivanti da interferenze elettromagnetiche connesse all'uso di cavi di collegamento non originali Sagem.

Tutti i diritti riservati. La duplicazione di qualunque parte di questa pubblicazione senza il consenso scritto di Sagem SA, la memorizzazione in un archivio o in qualunque forma o altro mezzo di trasmissione, sia esso elettronico, meccanico, ottenuto per fotocopiatura, registrazione o altro. Le informazioni contenute nel presente documento si riferiscono esclusivamente all'utilizzo con questo prodotto. Sagem non si assume alcuna responsabilità nel caso in cui queste informazioni vengano applicate ad altri apparecchi.

Questo manuale di istruzioni è un documento che non ha carattere contrattuale.

Salvo errori involontari e modifiche tecniche.

Copyright © 2006 Sagem Communication Austria GmbH



## Informazioni per il cliente

I nostri sforzi tendono costantemente a sviluppare prodotti che siano conformi ai massimi standard di qualità e siano in grado di soddisfare al meglio l'utente.

Nelle istruzioni per l'uso si trovano tutte le informazioni necessarie per l'utilizzo dell'apparecchio. Qualora si rendessero necessari consigli ed aiuti, nonostante la guida fornita dalle istruzioni per l'uso, il nostro Call Center è sempre a vostra disposizione. I nostri collaboratori sono esperti addestrati che risponderanno volentieri alle vostre domande.

Saremo in grado di aiutarvi più rapidamente, se ci contatterete non dall'apparecchio, ma da un telefono esterno. Prima di contattarci, stampate le impostazioni e il numero di serie dell'apparecchio. Il numero di serie è riportato sulla targhetta di identificazione.

### Italia

**Telefono: 166 - 00 98 19** (0,28 €/minuto)

**Fax: 848 - 80 08 23**

### Svizzera

**Telefono: 08 48 - 84 81 02**

**Fax: 08 48 - 84 81 04**

Utilizzare esclusivamente accessori PHILIPS. La garanzia non copre danni all'apparecchio causati dall'utilizzo di materiali di consumo non originali.

In Italia le ordinazioni di accessori PHILIPS possono essere inviate telefonicamente al nostro numero verde. In Svizzera è necessario rivolgersi al rivenditore specializzato.

### Italia:

**Telefono: 800 - 90 30 27**

**E-Mail: [dti.faxinfo@sagem.com](mailto:dti.faxinfo@sagem.com)**

**Internet: [www.sagem.com](http://www.sagem.com)**

Vi auguriamo di trovare soddisfazione nell'uso del vostro nuovo apparecchio!

---

## SAGEM COMMUNICATION (SAFRAN Group)

Broadband Business Group  
Printing Terminals

Headquarters : Le Ponant de Paris  
27, rue Leblanc · 75015 Paris · FRANCE  
Tél. : +33 1 58 11 77 00 · Fax : +33 1 58 11 77 50 · [www.sagem.com](http://www.sagem.com)  
Limited company · Capital 300.272.000 Euros · 480 108 158 RCS PARIS  
Sagem is a registered brand of SAFRAN Group

**PPF 675**  
**IT · CH**  
**252357160-A**

