

# SIEMENS

Gebrauchsanleitung  
Operating instructions  
Notice d'utilisation  
Istruzioni per l'uso  
Gebruiksaanwijzing  
Instrucciones de uso  
Instruções de serviço  
Instrukcja obsługi  
Инструкция по эксплуатации



TK 56...

de

en

fr

it

nl

es

pt

pl

ru

de	2
en	12
fr	22
it	33
nl	44
es	54
pt	65
pl	76
ru	88

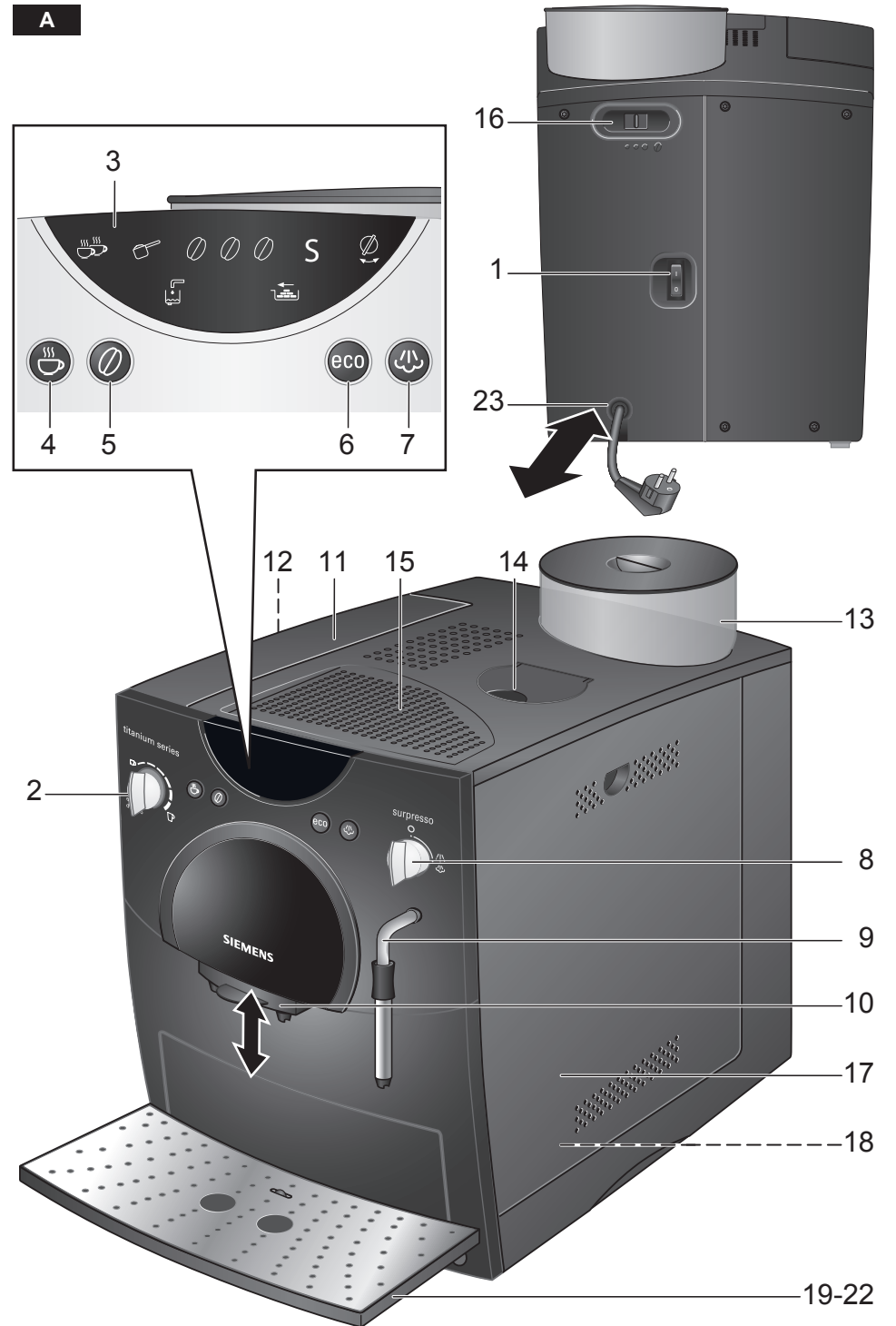

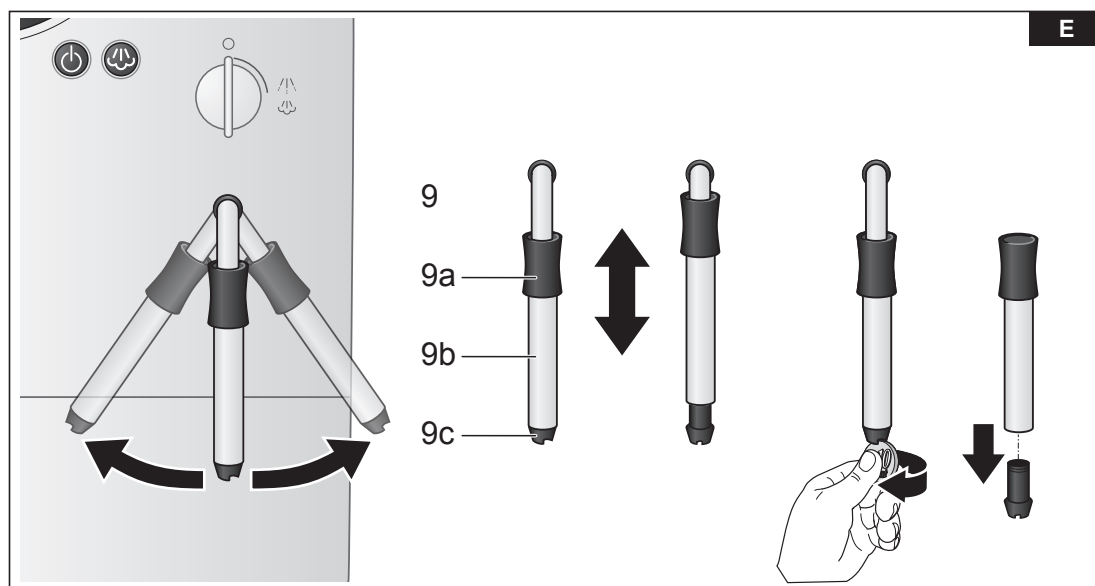
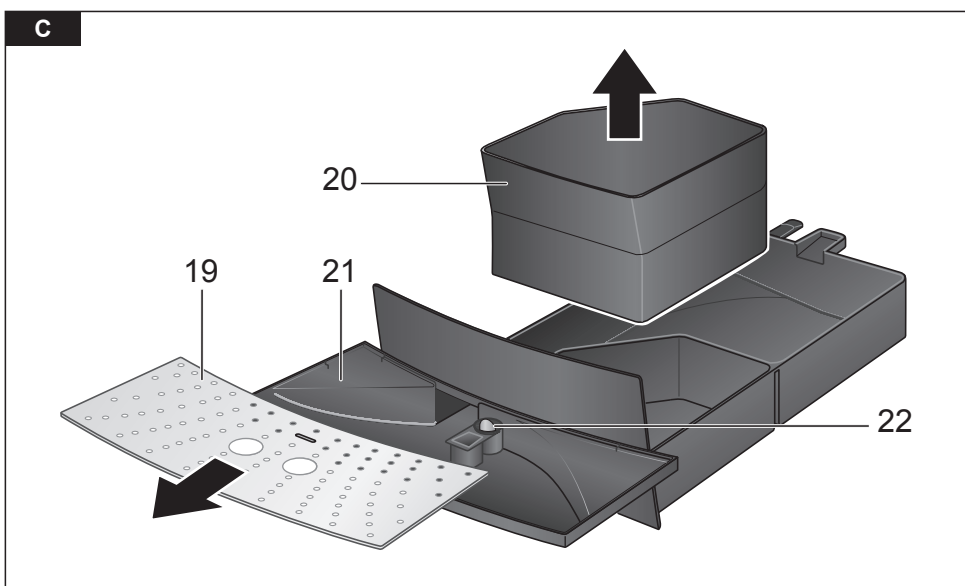
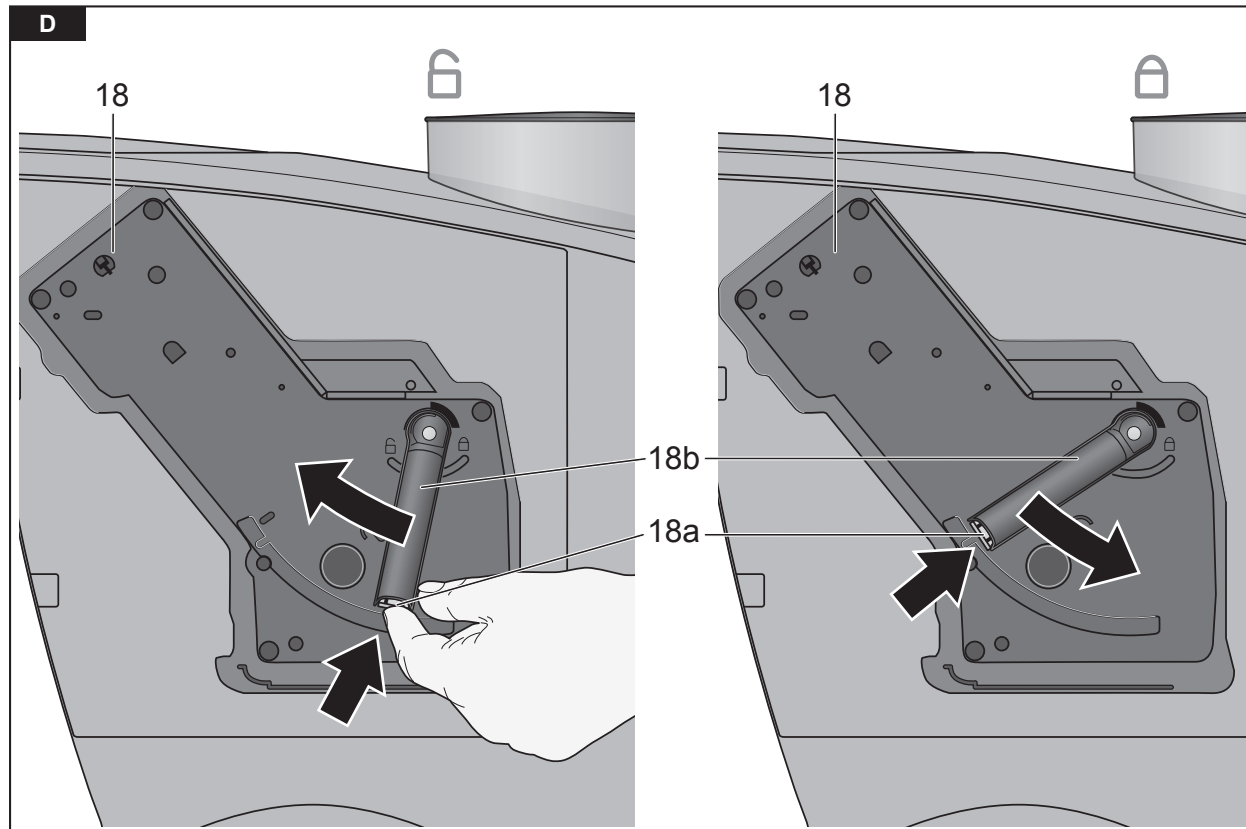
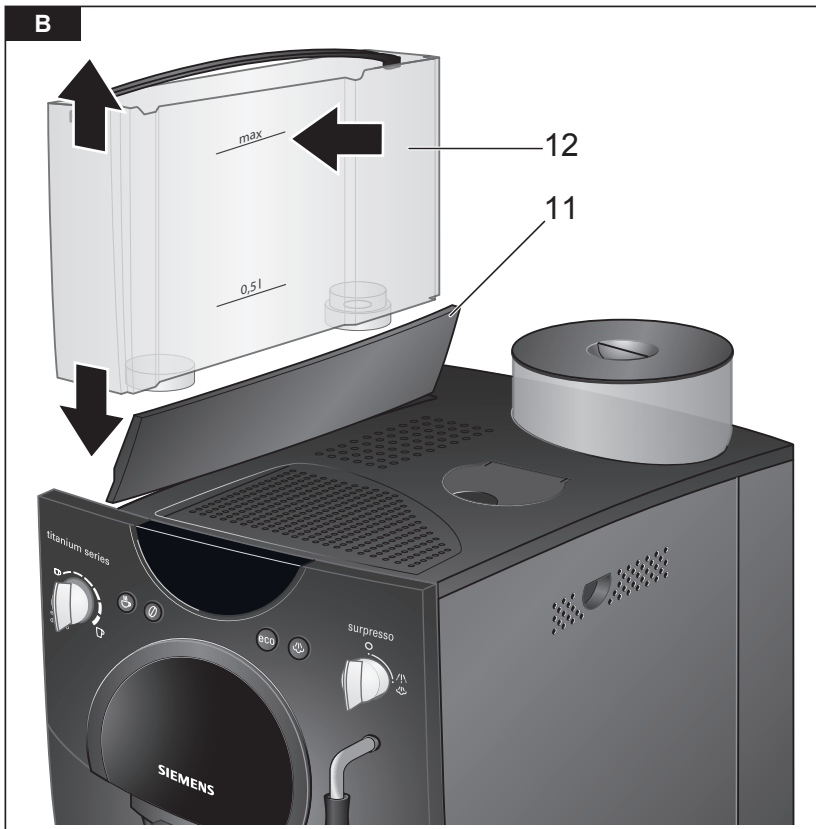

## Sicherheitshinweise

**Die Gebrauchsanleitung bitte sorgfältig durchlesen, danach handeln und aufbewahren!**

**Dieser Espressovollautomat ist für die Verarbeitung haushaltsüblicher Mengen im Haushalt oder in haushaltsähnlichen, nicht-gewerblichen Anwendungen bestimmt. Haushaltsähnliche Anwendungen umfassen z.B. die Verwendung in Mitarbeiterküchen von Läden, Büros, landwirtschaftlichen und anderen gewerblichen Betrieben, sowie die Nutzung durch Gäste von Pensionen, kleinen Hotels und ähnlichen Wohneinrichtungen.**

### **⚠ Stromschlaggefahr!**

Gerät nur gemäß Angaben auf dem

Typenschild anschließen und betreiben.

Nur benutzen, wenn Zuleitung und Gerät keine Beschädigungen aufweisen.

Gerät nur in Innenräumen bei Raumtemperatur verwenden.

Personen (auch Kinder) mit verminderten körperlichen Sinneswahrnehmungs- oder geistigen Fähigkeiten oder mit mangelnder Erfahrung und Wissen, das Gerät nicht bedienen lassen, außer sie werden beaufsichtigt oder hatten eine Einweisung bezüglich des Gebrauchs des Gerätes durch eine Person, die für ihre Sicherheit verantwortlich ist.

Kinder beaufsichtigen, um zu verhindern, dass sie mit dem Gerät spielen.

Im Fehlerfall sofort den Netzstecker ziehen.

Reparaturen am Gerät, wie z.B. eine beschädigte Zuleitung auswechseln, dürfen nur durch unseren Kundendienst ausgeführt werden, um Gefährdungen zu vermeiden.

Gerät oder Netzkabel niemals in Wasser tauchen.

Nicht in das Mahlwerk greifen.

### **⚠ Verbrühungsgefahr!**

Die Düse für Heißwasser/Dampf **9** wird sehr heiß. Die Düse **9** nur am Kunststoffteil

anfassen und nicht auf Körperteile halten.

Die Düse **9** kann bei Bezug von Dampf oder Heißwasser am Anfang spritzen.

## Auf einen Blick

### **Bild A**

- 1** Netzschalter
- 2** Drehknopf Füllmenge  
(mit „espresso doppio“ Stellung)
- 3** Display
- 4** Bezugstaste ☕ (Kaffee)
- 5** Taste ∅ (Kaffeestärke)
- 6** Taste **eco**
- 7** Taste ☁ (Dampf aufheizen)
- 8** Drehknopf !\|/☁ (Heißwasser/  
Dampfbezug)
- 9** Düse (für Heißwasser/Dampf)
  - a** Düsenhalterung
  - b** Hülse
  - c** Düsenspitze
- 10** Höhenverstellbarer Kaffeeauslauf
- 11** Deckel Wassertank
- 12** Abnehmbarer Wassertank
- 13** Bohnenbehälter mit Aromadeckel
- 14** Schacht für Pulverkaffee/  
Reinigungstabletten
- 15** Tassenablage (Vorwärmfunktion)
- 16** Schiebeschalter Kaffeemahlgrad
- 17** Tür zur Brüheinheit
- 18** Brüheinheit **a** Druckknopf (rot)  
**b** Griff
- 19** Abstellgitter
- 20** Schale für Kaffeesatz
- 21** Schale für Restwasser
- 22** Schwimmer
- 23** Kabelfach

## Vor dem ersten Gebrauch

### **Allgemeines**

Nur reines Wasser ohne Kohlensäure und vorzugsweise Espresso- oder Vollautomaten-Bohnenmischungen in die entsprechenden Behälter füllen. Keine glasierten, karamellisierten oder mit sonstigen zuckerhaltigen Zusätzen behandelte Kaffeebohnen verwenden,



sie verstopfen das Mahlwerk. Die Härte des verwendeten Wassers mit dem beiliegenden Prüfstreifen feststellen. Wird ein anderer Wert als Härte 4 angezeigt, das Gerät entsprechend programmieren (siehe Kapitel „Wasserhärte einstellen“).

### Gerät in Betrieb nehmen

- Das Gerät auf eine wasserfeste, ebene Fläche stellen.
- Netzstecker auf die passende Länge aus dem Kabelfach ziehen und anschließen.
- Wassertank **12** abnehmen, ausspülen und mit frischem, kaltem Wasser füllen. Die Markierung „max“ beachten.
- Den Wassertank **12** gerade aufsetzen und ganz nach unten drücken.
- Bohnenbehälter mit Kaffeebohnen füllen.
- Vergewissern, dass der Drehknopf **8** auf „O“ steht.
- Netzschalter **1** auf I stellen.

Bei der ersten Inbetriebnahme muss das Wasserleitungssystem im Gerät noch gefüllt werden.

- Eine Tasse unter die Düse **9** stellen.
- Den Drehknopf **8** auf  stellen, etwas Wasser läuft in die Tasse. Den Drehknopf **8** auf „O“ zurückstellen.
- Nun blinkt die Taste **eco**, das Gerät spült und heizt auf.

Das Gerät ist **betriebsbereit**, wenn alle vier Tasten , , **eco**,  und die Anzeige Kaffeestärke (Bohnen) im Display leuchten.

Zusätzlich besitzt dieses Gerät auch einen „**eco**“-Modus, in dem das Gerät weniger Strom verbraucht.

Auch aus dem „**eco**“-Modus kann wie gewohnt Kaffee oder Dampf bezogen werden. Nach Drücken der entsprechenden Taste heizt das Gerät zuerst auf, die Zeit bis z.B. der Kaffee gebrüht oder das Gerät dampfbereit ist verlängert sich etwas. Zum Bezug von Heißwasser zuerst die Taste **eco** drücken, das Gerät heizt kurz auf. Nun kann wie gewohnt das Heißwasser bezogen werden.

**i** Das Gerät ist ab Werk mit Standard-einstellungen für optimalen Betrieb programmiert.

**Hinweis:** Bei der ersten Benutzung oder wenn das Gerät längere Zeit nicht in Betrieb war, hat die erste Tasse Kaffee noch nicht das volle Aroma und sollte nicht getrunken werden.

## Bedienelemente

### 1 Netzschalter

Der Netzschalter **1** auf der Rückseite des Gerätes schaltet die Stromzufuhr ein oder aus.



Nach Einschalten des Netzschalters heizt das Gerät auf, spült und ist dann betriebsbereit.

Das Gerät spült nicht, wenn es beim Einschalten noch warm ist.

### Achtung

*Netzschalter während des Betriebs nicht betätigen. Vor dem Ausschalten zuerst die Taste **eco** drücken um den automatischen Spülvorgang zu starten. Anschließend mit dem Netzschalter abschalten.*



### 2 Drehknopf zum Einstellen der Füllmenge

Mit dem Drehknopf kann die Flüssigkeitsmenge stufenlos von einer kleinen Tasse  bis zu einer großen Tasse  eingestellt werden.









In der Einstellung „espresso doppio“ wird die programmierte Flüssigkeitsmenge für einen doppelten Espresso ausgewählt.

### 3 Display

Das Display zeigt durch Symbole die Einstellungen und Meldungen des Gerätes an.



- |  |   |
|--|---|
|           | Kaffeebezug 2 Tassen                                |
|  blinkt   | Deckel für Schacht Pulverkaffee <b>14</b> ist offen |
|  leuchtet | Pulverkaffee/Reinigung                              |

-  leuchtet Kaffeestärke mild
-  leuchten Kaffeestärke normal
-  leuchten Kaffeestärke stark
-  blinken Kaffeebohnenbehälter leer

- S** leuchtet Service: Aufforderung  
Gerät entkalken/reinigen
- S** blinkt Service-Programm  
in Betrieb
-  leuchtet Wassertank **12** füllen, Tasse  
+  blinkt unter die Düse **9** halten und  
anschließend Drehknopf **8**  
auf  drehen
-  blinkt Drehknopf **8** auf  stellen
-  leuchtet Drehknopf **8** auf „**O**“ stellen
-  leuchtet Schalen leeren
-  blinkt Schalen fehlen

#### 4 Bezugstaste Kaffee

Mit dieser Taste kann Kaffee bezogen werden:  
1x drücken für eine Tasse, der Kaffee wird gemahlen, vorgebrüht und läuft in die Tasse. Die Taste  blinkt während des Bezugs.

2x innerhalb von 3 Sek. drücken für zwei Tassen, der Kaffee wird gemahlen, vorgebrüht und läuft in die Tassen, der Vorgang mahlen und brühen wiederholt sich. Die Taste  blinkt und im Display leuchtet  (2 Tassen) während des Bezugs.



#### Wichtig:

Bei der Einstellung auf „espresso doppio“ kann die Taste 4 nur 1x gedrückt werden. Der Espresso wird gemahlen, vorgebrüht und läuft in die Tasse, der Vorgang mahlen und brühen wiederholt sich.

**I** Durch nochmaliges Drücken der Bezugstaste  kann der Kaffeebezug vorzeitig beendet werden.

#### 5 Taste Kaffeestärke

Durch Drücken der Taste  kann die Kaffeestärke von

-  mild
-  normal
-  stark eingestellt werden.  
Die Einstellung ist im Display zu sehen.

#### 6 Taste **eco**

Mit der Taste **eco** kann das Gerät in den „**eco**“-Modus versetzt bzw. in den Normalmodus zurückversetzt werden.

Im „**eco**“-Modus verringert sich die Energieaufnahme des Gerätes.

Alle Anzeigen und Tasten leuchten gedimmt, nur Meldungen wie z.B. „Schalen leeren“ werden normal hell angezeigt. Die Temperatur der Tassenablage (Vorwärmfunktion) sinkt. Gleichzeitig mit dem Schalten in den „**eco**“-Modus wird ein automatischer Spülvorgang gestartet.



Das Gerät spült nicht, wenn:  
– vor dem Schalten in den „**eco**“-Modus kein Kaffee bezogen wurde  
– kurz vor dem Ausschalten Dampf bezogen wurde.

**Info:** Das Gerät ist so programmiert, dass es nach ca. 10 Minuten automatisch in den „**eco**“-Modus schaltet. Die Umschaltzeit kann verändert werden, siehe unter Kapitel „Einstellungen und optische Anzeige“.

#### 7 Bezugstaste Dampf aufheizen

Durch Drücken der Taste  wird im Gerät Dampf zum Aufschäumen oder Erwärmen erzeugt.

#### 8 Drehknopf Dampfbezug

Durch Drehen des Drehknopfes auf Heißwasser  bzw. Dampf  kann heißes Wasser oder Dampf bezogen werden. Für den Bezug von Dampf muss vorher zusätzlich die Taste  Dampf gedrückt werden (siehe Kapitel „Dampf zum Milchaufschäumen“).

## Einstellungen und optische Anzeige

### Wasserhärte einstellen

Die richtige Einstellung der Wasserhärte ist wichtig, damit das Gerät rechtzeitig anzeigt, wenn es entkalkt werden muss. Die voreingestellte Wasserhärte ist 4.

Die Wasserhärte kann mit dem beigelegten Teststreifen bestimmt oder bei der örtlichen Wasserversorgung nachgefragt werden.

Stufe	Wasserhärtegrad	
	Deutsch (°dH)	Französisch (°fH)
1	1-7	1-13
2	8-15	14-27
3	16-23	28-42
4	24-30	43-54

- Die Wasserhärte mit beiliegendem Teststreifen feststellen.



z.B. Härte = 2

- Das Gerät in den „eco“-Modus schalten.
- Die Taste mind. 5 Sek. gedrückt halten. Die Anzahl der nun leuchtenden Bedientasten , , **eco**, symbolisiert die eingestellte Wasserhärte.
- Taste nun so oft drücken, bis die Bedientasten für die gewünschte Wasserhärte aufleuchten.
- Taste **eco** einmal drücken. Die eingestellten Tasten leuchten kurz auf, die ausgewählte Wasserhärte ist gespeichert.

Bei Einsatz des Wasserfilters (Sonderzubehör) ist die Wasserhärte 1 einzustellen.

**Hinweis:** Wird innerhalb von 90 Sek. keine Taste betätigt, geht das Gerät ohne Speicherung in die Kaffeebereitschaft. Die vorher gespeicherte Wasserhärte bleibt erhalten.

Beim ersten Einsatz des Filters oder nach Filterwechsel muss das Gerät gespült werden.

- Wassertank bis zur Markierung „0,5l“ mit Wasser füllen.
- Ein ausreichend großes Gefäß (ca. 0,5l) unter die Düse **9** stellen.
- Den Drehknopf **8** auf stellen.
- Kommt kein Wasser mehr aus der Düse **9**, den Drehknopf auf „**O**“ zurückstellen.
- Wassertank füllen und das Wasserleitungssystem füllen (siehe „Gerät in Betrieb nehmen“).

### Umschaltzeit in „eco“-Modus einstellen

Das Gerät kann so programmiert werden, dass es nach einer bestimmten Zeit (von 10 Min. bis 4 Stunden) automatisch in den „eco“-Modus schaltet.

- Das Gerät in den „eco“-Modus schalten.
- Die Taste mind. 5 Sekunden gedrückt halten.

Leuchtet

= Umschalten nach 10 Minuten

Leuchtet ,

= Umschalten nach 30 Minuten

Leuchtet , , **eco**

= Umschalten nach 2 Stunden

Leuchtet , , **eco**,

= Umschalten nach 4 Stunden

- Durch Drücken der Taste kann die gewünschte Zeit eingestellt werden.

- Zum Speichern die Taste **eco** drücken.

**Info:** die von Werk aus voreingestellte Zeit beträgt 10 Minuten.

### Mahlgrad einstellen

Mit dem Schiebeschalter **16** für Kaffee-Mahlgrad kann die gewünschte Feinheit des Kaffeepulvers eingestellt werden.

### Achtung

*Den Mahlgrad nur bei laufendem Mahlwerk verstellen! Das Gerät kann sonst beschädigt werden.*

- Bezugstaste drücken.
- Bei laufendem Mahlwerk den Schiebeschalter **16** auf die gewünschte Position stellen: je kleiner der Punkt desto feiner das Kaffeepulver.

**i** Die neue Einstellung macht sich erst bei der zweiten oder dritten Tasse Kaffee bemerkbar.

**Tip:** Bei dunkel gerösteten Bohnen einen gröberen, bei helleren Bohnen einen feineren Mahlgrad einstellen.

### Schwimmer

Der Schwimmer **22** in der Schale **21** zeigt an, wann diese geleert werden muss.

- Ist der Schwimmer **22** gut sichtbar, die Schale **21** ausleeren.

## Zubereitung

Dieser Espresso-/Kaffee-Vollautomat mahlt für jeden Brühvorgang frischen Kaffee. Vorzugsweise Espresso- oder Vollautomaten-Bohnenmischungen verwenden. Kühl, luftdicht und verschlossen aufbewahren oder tiefgefrieren. Die Kaffeebohnen können auch tiefgefroren gemahlen werden.

**Wichtig:** Täglich frisches Wasser in den Wassertank füllen. Es muss immer ausreichend Wasser für den Betrieb des Gerätes im Wassertank sein – nicht leergehen lassen.

**Tip:** Tasse(n), vor allem kleine, dickwandige Espressotassen auf der Tassenablage **15** vorwärmen oder mit Heißwasser ausspülen.

## Zubereitung mit Kaffeebohnen

Das Gerät muss betriebsbereit sein.

### Einfacher Espresso und Kaffee

- Mit dem Drehknopf **2** die gewünschte Füllmenge einstellen.
- Mit der Taste  $\emptyset$  die bevorzugte Kaffeestärke auswählen.

- Vorgewärmte Tasse(n) unter den Kaffeeauslauf **10** stellen.
- Je nach Anzahl der Tassen die Bezugstaste  $\text{☺}$  einmal (1 Tasse) oder innerhalb von drei Sekunden zweimal (2 Tassen) drücken. Der Kaffee wird vorgebrüht und läuft anschließend in die Tasse(n).

### Achtung

*Bei Auswahl von zwei Tassen wird hintereinander zweimal gemahlen und gebrüht.*

- Der Kaffeeauslauf wird automatisch gestoppt, wenn die eingestellte Menge durchgelaufen ist.

**i** Durch erneutes Drücken der Bezugstaste  $\text{☺}$  kann der Brühvorgang vorzeitig beendet werden. Zum Bezug von 2 Tassen verfügt der Auslauf über zwei Auslaufdüsen (Tassen nebeneinander stellen).

### „espresso doppio“ Doppelter Espresso

- Den Drehknopf **2** auf „espresso doppio“ stellen.
- Mit der Taste  $\emptyset$  die bevorzugte Espressostärke auswählen.
- Vorgewärmte Tasse unter den Kaffeeauslauf **10** stellen.
- Die Bezugstaste  $\text{☺}$  einmal drücken. Der Espresso wird gemahlen, vorgebrüht und läuft in die Tasse,

### Achtung

*Der Vorgang mahlen und brühen wiederholt sich.*

- Der Kaffeeauslauf wird automatisch gestoppt, wenn die vorprogrammierte Menge durchgelaufen ist.

**i** Durch erneutes Drücken der Bezugstaste  $\text{☺}$  kann der Brühvorgang vorzeitig beendet werden.

**Info:** Zur einfacheren Bedienung ist der Espresso- oder Kaffeebezug nur möglich, wenn der Drehknopf auf „espresso doppio“ oder zwischen  $\text{☺}$  und  $\text{☹}$  steht.



## Zubereitung mit Espresso-/Kaffeepulver

Das Gerät muss betriebsbereit sein.

- Mit dem Drehknopf **2** die gewünschte Füllmenge einstellen.
- Vorgewärmte Tasse(n) unter den Kaffeeauslauf **10** stellen.
- Den Deckel am Schacht für Kaffeepulver **14** öffnen.
- **Ein bis zwei** gestrichene Messlöffel mittelfein gemahlene Kaffee in den Schacht für Kaffeepulver **14** füllen.

### Achtung

*Keine ganzen Bohnen oder löslichen Kaffee einfüllen! Maximal zwei gestrichene Messlöffel Kaffee einfüllen.*

- Den Deckel am Schacht für Kaffeepulver **14** schließen.
- Bezugstaste  drücken.

**i** Für eine weitere Tasse Pulverkaffee den Vorgang wiederholen.

**Hinweis:** Wird innerhalb von 90 Sekunden kein Kaffee bezogen, entleert sich die Brühkammer automatisch, um einer Überfüllung vorzubeugen. Das Gerät spült. Für die Zubereitung mit Pulver ist keine Einstellung auf „espresso doppio“ möglich.

## Heißwasser bereiten

Das Gerät muss betriebsbereit sein. Mit dieser Funktion kann heißes Wasser zum Beispiel für eine Tasse Tee zubereitet werden.

### ⚠ Verbrennungsgefahr

*Die Düse wird sehr heiß, nur am Kunststoffteil anfassen.*

- Passende Tasse unter die Düse **9** stellen.
- Hülse an Düse **9** ganz nach **unten** schieben.
- Den Drehknopf **8** auf  drehen.

### ⚠ Verbrühungsgefahr

*Nach Einstellung auf  kann es etwas spritzen. Düse **9** nicht berühren oder auf Personen richten.*

- Den Vorgang durch Zurückdrehen des Drehknopf **8** auf „**O**“ beenden.

### Wichtig:





Aus dem „eco“-Modus kann kein Heißwasser bezogen werden, zuerst Taste **eco** drücken und anschließend Heißwasser beziehen.

## Dampf zum Milchaufschäumen

Das Gerät muss betriebsbereit sein. Erst die Milch aufschäumen und dann Kaffee beziehen oder die Milch separat aufschäumen und auf den Kaffee geben.

### ⚠ Verbrennungsgefahr

*Die Düse wird sehr heiß, nur am Kunststoffteil anfassen.*

- Hülse an Düse **9** ganz nach **unten** schieben.
- Tasse etwa 1/3 mit Milch füllen.
- Taste  drücken. Sie beginnt zu blinken.
- i** Das Gerät heizt nun ca. 20 Sekunden auf.
- Düse **9** tief in die Milch eintauchen, den Tassenboden nicht berühren.
- Leuchtet die Taste  und erscheint im Display , den Drehknopf **8** auf  stellen.

### ⚠ Verbrühungsgefahr

*Nach Einstellung auf  kann es etwas spritzen. Austretender Dampf ist sehr heiß, er kann Flüssigkeiten zum Spritzen bringen. Düse **9** nicht berühren oder auf Personen richten.*

- Tasse langsam kreisen bis die Milch aufgeschäumt ist.
- Den Vorgang durch Zurückdrehen des Drehknopf **8** auf „**O**“ beenden.

**Hinweis:** Die Düse **9** nach dem Abkühlen sofort reinigen. Getrocknete Rückstände sind schwer zu entfernen.





**Tipp:** Bevorzugt kalte Milch mit einem Fettgehalt von 1,5% verwenden.

## Dampf zum Getränke erwärmen

### ⚠ Verbrennungsgefahr

*Die Düse wird sehr heiß, nur am Kunststoffteil anfassen.*

Das Gerät muss betriebsbereit sein.

- Hülse an Düse **9** nach **oben** schieben.
- Taste  drücken. Sie beginnt zu blinken.
- **i** Das Gerät heizt nun ca. 20 Sekunden auf.
- Düse **9** tief in die zu erwärmende Flüssigkeit tauchen.
- Leuchtet die Taste  und erscheint im Display , den Drehknopf **8** auf  stellen.

### ⚠ Verbrühungsgefahr

*Nach Einstellung auf  kann es etwas spritzen. Austretender Dampf ist sehr heiß, er kann Flüssigkeiten zum Spritzen bringen. Düse **9** nicht berühren oder auf Personen richten.*

- Den Vorgang durch Zurückdrehen des Drehknopf **8** auf „**0**“ beenden.

**Hinweis:** Die Düse **9** nach dem Abkühlen sofort reinigen. Getrocknete Rückstände sind schwer zu entfernen.

## Pflege und tägliche Reinigung

### ⚠ Stromschlag-Gefahr!

*Vor der Reinigung den Netzstecker ziehen. Das Gerät niemals in Wasser tauchen. Keinen Dampfreiniger benutzen.*

- Das Gehäuse mit einem feuchten Tuch abwischen. Keine scheuernden Reinigungsmittel verwenden.

- Rückstände von Kalk, Kaffee, Milch, und Entkalkungslösung immer sofort entfernen. Unter solchen Rückständen kann sich Korrosion bilden.
- Alle losen Teile ausschließlich mit der Hand spülen.
- Den Wassertank **12** nur mit Wasser ausspülen.
- Schale für Kaffeesatz **20** und Restwasser **21** entnehmen, entleeren und reinigen.
- Innenraum des Gerätes (Aufnahme Schalen) auswischen.

**Hinweis:** Wenn das Gerät im kalten Zustand eingeschaltet oder nach Bezug von Kaffee in den „**eco**“-Modus geschaltet wird, spült das Gerät automatisch. Das System reinigt sich somit selbst.

### Düse **9** für Heißwasser/Dampf

- Düse **9** vom Dampfrohr abschrauben.
- Alle Teile zerlegen (**Bild E**).
- Mit Spüllauge und einer weichen Bürste reinigen. Die Düsenspitze **9c** vorne mit einer stumpfen Nadel säubern.
- Alle Teile klar spülen und abtrocknen.

### Brüheinheit reinigen

Die Brüheinheit kann zum Reinigen entnommen werden (**Bild D**).

- Taste **eco** drücken um die automatische Spülung zu starten.
- Netzschalter **1** auf **0** stellen.
- Tür **17** zur Brüheinheit **18** öffnen.
- Den roten Knopf **18a** gedrückt halten und den Griff **18b** nach oben drehen, bis er hörbar einrastet.
- Die Brüheinheit **18** am Griff vorsichtig herausnehmen und unter fließendem Wasser ohne Spülmittel reinigen. Nicht in den Geschirrspüler geben.
- Den Geräteinnenraum aussaugen oder mit einem feuchten Tuch auswischen.
- Brüheinheit **18** bis zum Anschlag einsetzen.

- Den roten Knopf **18a** gedrückt halten und den Griff **18b** bis zum Anschlag nach unten drehen bis er hörbar einrastet. Die Brüheinheit ist gesichert.
- Die Tür zur Brüheinheit wieder einsetzen.

## Service-Programm: Kombinierter Entkalkungs- und Reinigungsprozess

Leuchtet bei eingeschaltetem Gerät im Display „S“ auf, dann soll das Gerät unverzüglich mit dem Service-Programm entkalkt und gereinigt werden. Erfolgt das Service-Programm nicht nach Anweisung, kann das Gerät beschädigt werden.

**Speziell entwickelte und geeignete Entkalkungsmittel (Best.Nr 310451) und Reinigungstabletten (Best.Nr. 310575) sind im Lieferumfang enthalten und über den Kundendienst erhältlich.**

### Achtung

*Bei jedem Service-Programm Durchlauf Entkalkungs- und Reinigungsmittel nach Anleitung benutzen.*

*Das Service-Programm keinesfalls unterbrechen!*

*Flüssigkeiten nicht trinken!*

*Niemals Essig oder Mittel auf Essigbasis verwenden!*











*Keinesfalls Entkalkungstabletten oder andere Entkalkungsmittel in den Schacht für Reinigungstabletten einfüllen!*

**i** Während der Dauer des Serviceprogramms (ca. 40 Minuten) blinkt das Symbol „S“.

**Wichtig:** Ist ein Filter in den Wassertank eingesetzt, diesen unbedingt vor dem Start des Service-Programms entfernen.





### Service-Programm starten

**Wichtig:** Etwa 0,5 Liter Wasser sollten noch im Wassertank **12** sein.



- Das Gerät in den „eco“-Modus schalten.
- Die Taste  mind 5 Sek. gedrückt halten. Das Gerät spült 2 x durch den Kaffeeauslauf **10**.
- Im Display leuchtet  auf.
- Schale **20** und Schale **21** ausleeren und wieder einsetzen.
- Im Display leuchtet  auf.
- Deckel am Schacht **14** für Pulverkaffee/Reinigungstabletten öffnen.
- **Eine Reinigungstablette** in den Schacht **14** geben und den Deckel schließen.
- Im Display leuchtet  die Taste  blinkt.
- Wassertank erst entleeren und dann mit lauwarmem Wasser füllen, Entkalkungsmittel zugeben und vollständig im Wasser auflösen (gesamte Flüssigkeitsmenge 0,5 Liter).
- oder
- Fertige Entkalkungsmischung in den Wassertank füllen (gesamte Flüssigkeitsmenge 0,5 Liter).
- Taste  drücken, das Gerät beginnt zu entkalken. Dauer ca. 10 Minuten. Die Entkalkungsflüssigkeit läuft in die Schale **21**.
- Im Display blinkt  auf.
- Ein ausreichend großes und hohes Gefäß (ca. 0,5 Liter) unter die Düse **9** stellen.
- Den Drehknopf **8** auf  drehen, das Gerät setzt den Entkalkungsvorgang fort, Dauer ca. 5 Minuten. Die Entkalkungsflüssigkeit läuft in das Gefäß.
- Im Display leuchtet  auf.
- Schale **21** ausleeren und wieder einsetzen.
- Im Display leuchtet  die Taste  blinkt.
- Den Wassertank **12** ausleeren, reinigen, bis zur Markierung „max“ mit Wasser füllen und wieder einsetzen.

- Ein ausreichend großes Gefäß (ca. 0,5 Liter) unter die Düse **9** stellen.
- Taste  drücken, das Gerät beginnt zu spülen, etwas Wasser läuft in das Gefäß.

- ▶ Im Display leuchtet .
- Den Drehknopf **8** auf „**O**“ drehen, das Gerät beginnt nun den Reinigungsprozess. Dauer ca. 10 Minuten. Zuerst läuft Flüssigkeit innen im Gerät in die Schale **21** dann aus dem Kaffeeauslauf.

- ▶ Im Display leuchtet  auf.
  - Schale **20** und Schale **21** ausleeren, reinigen und wieder einsetzen.
- Das Gerät heizt auf und ist wieder betriebsbereit wenn alle vier Tasten , , **eco** und  konstant leuchten.

**Wichtig:** Wurde das Service-Programm z.B. durch Stromausfall unterbrochen, **unbedingt vor** erneuter Inbetriebnahme den Wassertank entleeren, spülen und mit frischem Wasser füllen. Anschließend das Gerät einschalten.



- Das Gerät spült in die Schale **21**.
- ▶ Im Display blinkt .
- Eine Tasse unter die Düse **9** halten und den Drehknopf **8** auf  drehen. Wasser läuft in die Tasse.
- ▶ Im Display leuchtet .
- Den Drehknopf **8** auf „**O**“ zurückdrehen. Das Gerät spült und ist wieder betriebsbereit.

## Frostschutz

Um Schäden durch Frosteinwirkung bei Transport und Lagerung zu vermeiden, muss das Gerät vorher vollständig entleert werden.

Das Gerät muss betriebsbereit sein.

- Den Wassertank abnehmen, entleeren und wieder einsetzen.
- Ein großes, schmales Gefäß unter die Düse **9** stellen.

- Taste  drücken.
- Sobald im Display  aufblinkt, den Drehknopf **8** auf  stellen. Das Gerät dampft nun einige Zeit ab.
- Kommt kein Dampf mehr aus der Düse **9** den Drehknopf auf „**O**“ zurückstellen.
- Das Gerät ausschalten.

## Entsorgung

Dieses Gerät ist entsprechend der europäischen Richtlinie 2002/96/EG über Elektro- und Elektronik-Altgeräte (waste electrical and electronic equipment – WEEE) gekennzeichnet. Die Richtlinie gibt den Rahmen für eine EU-weit gültige Rücknahme und Verwertung der Altgeräte vor.

Über aktuelle Entsorgungswege bitte beim Fachhändler informieren.

## Garantiebedingungen

Für dieses Gerät gelten die von unserer jeweils zuständigen Landesvertretung herausgegebenen Garantiebedingungen, in dem das Gerät gekauft wurde. Sie können die Garantiebedingungen jederzeit über Ihren Fachhändler, bei dem Sie das Gerät gekauft haben oder direkt bei unserer Landesvertretung anfordern. Die Garantiebedingungen für Deutschland und die Adressen finden Sie auf den letzten vier Seiten dieses Heftes.

Darüber hinaus sind die Garantiebedingungen auch im Internet unter der benannten Webadresse hinterlegt. Für die Inanspruchnahme von Garantieleistungen ist in jedem Fall die Vorlage des Kaufbeleges erforderlich.

Änderungen vorbehalten.

## Kleine Störungen selbst beheben

Störung	Ursache	Abhilfe
000 blinken trotz gefülltem Bohnenbehälter.	Das Mahlwerk ist noch nicht vollständig gefüllt.	Bezugstaste ☞ nochmals drücken.
Kein Heißwasser- oder Dampfbezug möglich.	Düse <b>9</b> ist verstopft.	Düse <b>9</b> reinigen.
Zu wenig Schaum oder zu flüssiger Schaum.	Hülse <b>b</b> an Düse <b>9</b> nicht in richtiger Position.	Hülse <b>b</b> an Düse <b>9</b> nach <b>unten</b> schieben.
	Ungeeignete Milch.	Kalte Milch mit 1,5 % Fettgehalt verwenden.
Kaffee läuft nur tropfenweise.	Mahlgrad zu fein. Pulverkaffee zu fein.	Mahlgrad gröber stellen. Gröberes Kaffeepulver verwenden.
Kaffee läuft nicht.	Wassertank nicht gefüllt oder richtig aufgesetzt.	Wassertank füllen und auf korrekten Sitz achten, gegebenenfalls das Wasserleitungssystem füllen (siehe „Gerät in Betrieb nehmen“).
Kaffee hat keine „Crema“ (Schaumschicht).	Ungeeignete Kaffeesorte Bohnen nicht mehr röstfrisch.	Kaffeesorte wechseln. Frische Bohnen verwenden.
	Mahlgrad nicht auf Kaffeebohnen abgestimmt.	Mahlgrad optimieren.
Mahlwerk mahlt keine Kaffeebohnen.	Bohnen fallen nicht ins Mahlwerk (zu ölige Bohnen).	Leicht an den Bohnenbehälter klopfen.
Lautes Geräusch des Mahlwerks.	Fremdkörper im Mahlwerk (z.B. Steinchen, die auch bei erlesenen Kaffeesorten vorkommen).	Hotline kontaktieren. Hinweis: Pulverkaffee kann weiterhin zubereitet werden.
Taste <b>eco</b> und Taste ☞ blinken abwechselnd.	Die Brüheinheit <b>18</b> fehlt, ist nicht richtig eingesetzt oder verriegelt.	Brüheinheit <b>18</b> einsetzen und verriegeln.
<b>Können Störungen nicht behoben werden, unbedingt die Hotline 0180 5547 436 anrufen (Österreich 0810 700 400 und Schweiz 043 455 4095).</b>		

## Safety instructions

Please read these instructions carefully and keep for future reference.

This fully automatic espresso machine is designed for preparation of small amounts of coffee for domestic use or for use in non-commercial, household-like environments, such as staff kitchens in shops, offices, agricultural and other small businesses or for use by guests at bed-and-breakfast establishments, small hotels and similar residential facilities.

### Risk of electric shock

Connect and operate the appliance only in accordance with the specifications on the rating label.

Do not use if either the power cord or the appliance is damaged.

Use indoors at room temperature only.

This appliance is not intended for use by persons (including children) with reduced physical, sensory or mental capabilities, or lack of experience and knowledge, unless they have been given supervision or instruction concerning use of the appliance by a person responsible for their safety. Children should be supervised to ensure that they do not play with the appliance. In the event of malfunction, unplug the appliance immediately.

To avoid potential hazards, repairs such as replacing a damaged cord should only be performed by our service personnel.

Never immerse the appliance or power cord in water.





Do not reach into the grinding unit.

### Risk of scalding

The nozzle for hot water and steam **9** gets very hot. Hold the nozzle **9** by the plastic part only, not by the metal parts. Keep body parts away from the nozzle and do not aim it at yourself or anyone else. When steam or hot water is released, the nozzle **9** may initially sputter.

## Overview

### Fig. A

- 1 Power on/off switch
- 2 Per-cup quantity dial (with “espresso doppio” setting)
- 3 Display
- 4 Coffee dispensing button 
- 5 Coffee strength button 
- 6 eco button
- 7 Steam generation button 
- 8 Hot water / steam dial 
- 9 Nozzle (for hot water/steam)
  - a) Nozzle mounting
  - b) Sleeve
  - c) Nozzle tip
- 10 Height-adjustable coffee outlet
- 11 Lid for water tank
- 12 Removable water tank
- 13 Bean container with aroma cover
- 14 Ground coffee / cleaning tablet duct
- 15 Cup shelf (warming function)
- 16 Sliding switch for adjusting grind
- 17 Doors to brewing unit
- 18 Brewing unit
  - a Button (red)
  - b Handle
- 19 Grate
- 20 Coffee grounds tray
- 21 Residual water tray
- 22 Float
- 23 Cord storage compartment

## Before using for the first time

### General

Fill the water tank with fresh, uncarbonated water only, and if possible, use only beans for fully automatic coffee and espresso machines. Do not use coffee beans that have been glazed, caramelized or treated with other additives containing sugar, since they will block the grinding unit. Check the water hardness with the enclosed test strip. If a value other than 4 is displayed, change the setting on the appliance accordingly (see “Setting the water hardness”).

## Switching on the appliance

- Place the appliance on a flat, water-resistant surface.
- Pull enough of the power cord out of the storage compartment and plug it into the electrical socket.
- Remove and rinse the water tank **12** and fill it with fresh cold water. Do not fill above the “max” mark.
- Replace the water tank **12** and push it firmly downward into place.
- Fill the bean container with coffee beans.
- Make sure that the hot water/steam dial **8** is at “O”.
- Set the power on/off switch **1** to **I**.

When switched on for the first time, the water pipes in the appliance must be filled.

- Place a cup under the nozzle **9**.
- Turn the dial **8** to . Water runs into the cup. Turn the dial **8** back to “O”.
- The **eco** button will now flash.

The appliance rinses and heats up.

The appliance is **ready for use** when all four buttons , , **eco**, and the coffee strength indicator (coffee beans) light up on the display.

This appliance also offers an “**eco**” mode which uses less power.

Coffee or steam can be dispensed in the usual way when the appliance is in “**eco**” mode. When the required button is pressed, the appliance first heats up, so it will take a little longer until the coffee is brewed or the machine is ready to provide steam.

To dispense hot water, first press the **eco** button. The appliance heats up briefly. Now the hot water can be dispensed as usual.

**I** The appliance’s factory settings are programmed for optimal performance.

**Note:** If the appliance is being used for the first time or has not been operated for a prolonged period, the first cup of coffee will not have the full aroma and should not be consumed.

## Controls

### 1 Power on/off switch

The power switch **1** on the rear of the appliance switches the power supply on or off.

When the power on/off switch has been turned on, the appliance heats up, rinses and is then ready for use.

The appliance does not rinse if it is still warm when switched on.

### Warning

*Do not turn off the power switch while the appliance is operating. Before switching off, press the **eco** button to start the automatic rinse cycle. Then switch off at the power on/off switch.*

### 2 Dial for adjusting the amount of coffee per cup



This dial allows variable adjustment of the quantity of coffee from a small cup to a large cup .



In the “espresso doppio” setting, the quantity programmed for a double espresso is selected.



### 3 Display



The display uses symbols to indicate appliance settings and messages.



	Coffee dispensing, 2 cups
flashing	Lid for ground coffee duct <b>14</b> is open
on	Ground coffee / Cleaning
on	Mild coffee
on	Medium-strength coffee
on	Strong coffee
flashing	Bean container empty
S on	Service: Descalc/clean appliance
S flashing	Service programme in operation

 on  
+  flashing

Fill water tank **12**, hold cup under nozzle **9** and turn dial **8** to  

 flashing  
 on

Turn dial **8** to    
Turn dial **8** to “**O**”



 on  
 flashing

Empty trays  
Trays missing

#### 4 Coffee dispensing button

Coffee can be brewed by pressing this button.

Press once for one cup. The coffee is ground, brewed and dispensed into the cup. Button  flashes during this process.

Press twice within 3 seconds for two cups. The coffee is ground, brewed and dispensed into the cups (the grinding and brewing process takes place twice). Button  flashes and  (2 cups) appears on the display during this process.



#### Important:

When the “espresso doppio” setting is selected, button  can only be pressed once. The espresso is ground, brewed and then dispensed into the cup. The grinding and brewing process is performed twice.

**I** If the coffee dispensing button  is pressed again, the coffee brewing process is terminated.

#### 5 Coffee strength button

This button  is used to select the coffee strength:

 mild  
 medium  
 strong

The selected setting is shown on the display.

#### 6 eco button

The appliance can be put into “**eco**” mode or returned to normal mode with the **eco** button.

In “**eco**” mode the appliance consumes less energy.

All displays and buttons are dimmed, only messages such as “Empty trays” are displayed in the usual brightness.

The temperature of the cup shelf (warming function) is lower.

Switching to “**eco**” mode starts an automatic rinse cycle.

The appliance does not rinse if:



- no coffee was dispensed before it was switched to “**eco**” mode.
- steam was dispensed shortly before it was switched off.

**Note:** The appliance is programmed so that it switches to “**eco**” mode automatically after about 10 minutes. The default time can be changed (see “Settings and displays”).

#### 7 Steam generation button

Button  generates steam for foaming or warming.

#### 8 Steam dispensing dial

Hot water or steam can be dispensed by turning the dial to hot water  or steam .

To dispense steam, the steam generation button  must be pressed first (see “Steam for foaming milk”).



## Settings and displays

### Setting the water hardness



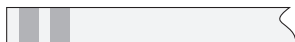

It is important that the water hardness be set correctly, so that the appliance indicates accurately when the descaling programme should be run. The factory setting is a water hardness of 4. You can check the water hardness using the enclosed test strip or by asking your local water supplier.

Degree	Water hardness	
	German (°dH)	French (°fH)
1	1-7	1-13
2	8-15	14-27
3	16-23	28-42
4	24-30	43-54

- Determine the water hardness with the enclosed test strip.



e.g. Hardness = 2

- Switch the appliance to “**eco**” mode.
- Hold down the steam button  for at least 5 seconds. The number of service buttons , , **eco**,  that light up indicate the selected water hardness.
- Press the steam button  repeatedly until the correct number of buttons is lit.
- Press button **eco** once. The selected number of service buttons should light up briefly; this indicates that the desired water hardness setting has been saved successfully.

If a water filter (special accessory) is used, the water hardness should be set to 1.

**Note:** If no button is pressed within 90 seconds, the appliance switches to stand-by mode without saving the new settings. In this case, the previous water hardness setting is retained.

The first time a filter is used or after changing the filter, the appliance needs to be cleaned.

- Fill the water tank up to the “0.5l” mark.

- Place a suitable container (approx. 0.5 litres) under the nozzle **9**.
- Turn the dial **8** to .
- If no water comes out of nozzle **9**, turn the dial back to “**O**”.
- Fill the water tank and water pipes (see section “Switching on the appliance”).

### Setting the time for switchover to “eco” mode

The appliance can be programmed so that it automatically switches to “**eco**” mode after a certain time (from 10 minutes to 4 hours).

- Switch the appliance to “**eco**” mode.
- Hold down the  button for at least 5 seconds.

If  lights up,



= switchover after 10 minutes

If ,  lights up,

= switchover after 30 minutes

If , , **eco** lights up,

= switchover after 2 hours

If , , **eco**,  lights up,

= switchover after 4 hours

- Press the  button to set the required time.

- Press the **eco** button to save the setting.

**Note:** The factory setting is 10 minutes.

### Adjusting the grinding unit

Sliding switch **16** adjusts the degree of grinding, from coarse to fine.

### Warning

*Adjust the grinding unit only while it is running! Otherwise the appliance may be damaged.*

- Press the coffee dispensing button .
- While the grinding unit is running, move the sliding switch **16** to the desired position: the smaller the dots, the finer the grind.

**i** The new setting will not become apparent until the second or third cup is brewed.

**Tip:** For dark roast coffee beans, choose a coarser grind; for light roast beans, select a finer grind.

### Float

The float **22** in the water tray **21** shows when the tray needs emptying.

- If the float **22** is clearly visible, empty the water tray **21**.

## Preparation

This fully automatic espresso/coffee machine grinds beans freshly for each brew. If possible, use only beans for fully automatic coffee and espresso machines. Deep-freeze or store in a cool place in sealed, airtight containers. Coffee beans can be ground while frozen.

**Important:** Fill the water tank with fresh water every day. The tank must always contain sufficient water for operating the appliance. Do not allow it to become empty.

**Tip:** Pre-warm cups, especially small, thick espresso cups, by placing on the cup shelf **15** or rinsing with hot water.

## Using coffee beans

The appliance must be ready for use.

### Single espresso and coffee

- Set the desired per-cup quantity using dial **2**.
- Select the desired coffee strength using button **0**.
- Place the prewarmed cup(s) under the coffee outlet **10**.
- Press the coffee dispensing button  once for 1 cup or twice within three seconds for 2 cups. The coffee is brewed and dispensed into the cup(s).

### Warning

*If you select two cups, the grinding and brewing process is performed twice.*

- Coffee dispensing stops automatically when the selected quantity has been dispensed.

**i** The brewing process can be terminated by pressing the coffee dispensing button  again. When coffee is brewed for 2 cups, it is dispensed via two outlet nozzles (place the cups side by side).

### Double espresso – “espresso doppio”



- Turn the dial **2** to “espresso doppio”.
- Select the desired coffee strength using button **0**.
- Place a prewarmed cup under the coffee outlet **10**.
- Press the coffee dispensing button  once. The coffee is ground, brewed and then dispensed into the cup.

### Warning

*The grinding and brewing process is performed twice.*

- Coffee dispensing stops automatically when the pre-programmed quantity has been dispensed.

**i** The brewing process can be terminated by pressing the coffee dispensing button  again.

**Note:** For easy operation, espresso or coffee can only be dispensed when the rotary knob is set to •“espresso doppio” or between  and .

## Using ground espresso/ coffee powder

The appliance must be ready for use.

- Set the desired per-cup quantity using the dial **2**.
- Place the prewarmed cup(s) under the coffee outlet **10**.
- Open the cover of the ground coffee duct **14**.
- Add **one to two** level scoops of ground coffee (grind: medium-fine) to the ground coffee duct **14**.

### Warning

*Do not add whole beans or instant coffee! Use a maximum of two level scoops of coffee.*

- Close the cover of the ground coffee duct **14**.
- Press the coffee dispensing button .

- Repeat the process if a second cup is desired.

**Note:** If coffee is not brewed within 90 seconds, the brewing chamber is emptied automatically in order to prevent overflowing. The appliance is rinsed.

When using pre-ground coffee, it is not possible to select the “espresso doppio” setting.

## Preparing hot water

The appliance must be ready for use. This function allows water to be heated for a cup of tea, for example.

### Risk of burns

*The nozzle gets very hot. Do not touch the metal parts!*

- Place an appropriate cup under the nozzle **9**.
- Push the sleeve on the nozzle **9** all the way **down**.
- Turn the dial **8** to .

### Risk of scalding

*When the dial **8** is set to , the nozzle may sputter a little. Do not touch the nozzle **9** or aim it at anyone.*

- End the process by turning the dial **8** back to “**O**”.

### **Important:**

It is not possible to dispense hot water when the appliance is in “eco” mode. First press the **eco** button and then dispense hot water.

## Steam for foaming milk



The appliance must be ready for use. You can foam the milk first and add the coffee on top, or foam the milk separately and pour it into the coffee.

### Risk of burns

*The nozzle gets very hot. Do not touch the metal parts!*

- Push the sleeve on the nozzle **9** all the way **down**.
- Fill the cup approximately 1/3 full of milk.
- Press the  button. It will start to flash.

**i** The appliance will heat up for approx. 20 seconds.

- Immerse the nozzle **9** deep into the milk, but do not let it touch the bottom of the cup.
- When the  button lights up and  appears on the display, turn the dial **8** to .

### Risk of scalding

*When the dial is set to , the nozzle **9** may sputter. Escaping steam is very hot and may cause liquids to sputter. Do not touch the nozzle **9** or aim it at anyone.*

- Rotate the cup slowly until the milk is fully foamed.
- End the process by turning the dial **8** back to “**O**”.

**Note:** When the nozzle **9** has cooled down, clean it immediately. Dried residue is difficult to remove.

**Tip:** If possible, use cold low-fat (1.5% fat) milk.

## Steam for heating drinks



### Risk of burns

*The nozzle gets very hot. Do not touch the metal parts!*

The appliance must be ready for use.

- Push the sleeve on the nozzle **9** all the way **up**.
- Press the  button. It will start to flash.

**i** The appliance will now heat up for approx. 20 seconds.

- Immerse the nozzle **9** deep into the liquid you want to heat.
- When the  button lights up and  appears on the display, turn dial **8** to .

### Risk of scalding

When the dial **8** is set to , the nozzle **9** may sputter a little. Escaping steam is very hot and may cause liquid to sputter. Do not touch the nozzle **9** or aim it at anyone.

- End the process by turning the dial **8** back to “**O**”.

**Note:** When the nozzle **9** has cooled down, clean immediately. Dried residue is difficult to remove.

## Maintenance and daily cleaning

### Risk of electric shock

Unplug the appliance before cleaning it. Never immerse the appliance in water. Do not use a steam cleaner.

- Wipe the outside of the appliance with a damp cloth. Do not use scouring agents.
- Always remove any limescale, coffee, milk or descaling fluid residue immediately. Such residue can cause corrosion.
- Wash all removable parts by hand only.
- Rinse out the water tank **12** with water only.
- Remove, empty and clean the trays for coffee grounds **20** and residual water **21**.
- Wipe out the inside of the appliance (tray holders).

**N.B.:** If the appliance is cold when switched on, or if it is switched to “**eco**” mode after dispensing coffee, it rinses automatically; in other words the system cleans itself.

### Nozzle **9** for hot water/steam

- Unscrew the nozzle **9** from the steam pipe.
- Dismantle all parts (**Fig. E**).
- Clean with a caustic cleaning solution and a soft brush. Clean the tip of the nozzle **9c** with a blunt needle.
- Thoroughly rinse and dry all parts.

### Brewing unit

The brewing unit can be removed for cleaning (**Fig. D**).

- Press the **eco** button to start the automatic rinse cycle.
- Turn the power on/off switch **1** to 0.
- Open the door **17** to the brewing unit **18**.
- Hold the red button **18a** down and push the handle **18b** up until you hear it engage.
- Grasp the brewing unit **18** by the handle, remove carefully, and rinse under running water. Do not use cleaning agents. Do not place in the dishwasher.
- Vacuum the inside of the appliance, or clean it with a damp cloth.
- Reinsert the brewing unit **18** all the way into the appliance.
- Hold the red button **18a** down and push the handle **18b** down as far as it goes, until you hear it engage. The brewing unit is now secure.
- Close the doors of the brewing unit.

## Service programme: Combined cleaning and descaling process

If an “**S**” is shown on the display while the appliance is on, the service programme must be run immediately to clean and descale the appliance. If the service programme is not run as instructed, the appliance may be damaged.

**Specially-developed descaling (order no. 310451) and cleaning agents (order no. 310575) are included with the appliance and can also be obtained from customer service.**

## Warning

*Each time you run the service programme, you should follow the instructions for using the cleaning and descaling agents carefully.*

*Never interrupt the descaling programme.*

*Do not drink the liquids.*

*Never use vinegar or vinegar-based products.*

*Never put descaling tablets or other descaling materials into the duct for cleaning tablets.*

**i** The “S” symbol flashes while the service programme is running (approx. 40 minutes).

**Important:** If there is a filter in the water tank, it needs to be removed before the service programme is run.

## Starting the service programme

**Important:** There should be approx. 0.5 liters of water in water tank **12**.

- Switch the appliance to “eco” mode.
- Hold down the coffee dispensing button ☺ for at least 5 seconds. The appliance rinses 2 x through the coffee outlet **10**.

- ☺ lights up on the display.
- Empty and reinsert the trays **20** and **21**.

- ☺ lights up on the display.
- Open the cover of the duct **14** for ground coffee / cleaning tablets.
- Place **one cleaning tablet** in the duct **14** and close the cover.

- ☺ lights up on the display and the ☺ button flashes.
  - Empty the water tank before filling it with lukewarm water, add descaling agent and dissolve completely (total liquid: 0.5 litres).
- or
- Pour prepared descaling mixture into the water tank (total liquid: 0.5 litres).

- Press the ☺ button. The descaling process begins. Duration approx. 10 minutes. The descaling solution flows into the water tray **21**.

- ☺ flashes on the display.
- Place a suitable container (approx. 0.5 litres) under the nozzle **9**.
- Set the dial **8** to ☺. The descaling process begins. Duration approx. 5 minutes. The descaling solution flows into the container.

- ☺ lights up on the display.
- Empty and reinsert the water tray **21**.

- ☺ lights up on the display and the ☺ button flashes.
- Empty and clean the water tank **12**, fill with fresh water up to the “max” mark and reinsert.
- Place a suitable container (approx. 0.5 litres) under the nozzle **9**.
- Press the ☺ button. The cleaning process begins. Water flows into the container.



- ☺ lights up on the display.
- Turn the dial **8** to “O”. The cleaning process begins. Duration approx. 10 minutes. Liquid flows into tray **21** inside the appliance, then from the coffee outlet.

- ☺ lights up on the display.
- Empty, clean and re-insert the trays **20** and **21**.

The appliance heats up and is ready for use again when all four buttons ☺, ☺, **eco** and ☺ light up and remain lit.

**Important:** If the service programme is interrupted, e.g. owing to a loss in power, **it is vital** that the water tank be emptied, rinsed and filled with fresh water before the appliance is used again. Then turn the appliance on.

- The appliance rinses, liquid flows into tray **21**.

-  flashes on the display.
  - Hold a cup under the nozzle **9** and turn the knob **8** to .



Water runs into the cup.
-  lights up on the display.
  - Turn the knob **8** back to “**O**”.

The appliance rinses and is ready for use again.

## Anti-freeze

In order to avoid damage through cold during transportation and storage, the appliance must be emptied completely first.

The appliance must be ready for use.

- Remove, empty, and replace water tank.
  - Place a large, narrow container under nozzle **9**.
  - Press  button.
  - As soon as  lights up on display, turn dial **8** to .
- The appliance will release steam for a while.
- When nozzle **9** stops releasing steam, turn dial back to “**O**”.
  - Turn off the appliance.

## Disposal

This appliance is labelled in accordance with the European Directive 2002/96/EG relating to waste electrical and electronic equipment – WEEE. The directive provides the framework for the EU-wide take-back and disposal of end-of-life appliances. Please ask your specialist retailer about current disposal facilities.

## Guarantee

The guarantee conditions for this appliance are as defined by our representative in the country in which it is sold. Details regarding these conditions can be obtained from the dealer from whom the appliance was purchased. The bill of sale or receipt must be produced when making any claim under the terms of this guarantee.

Right of modification reserved.

## Troubleshooting

Problem	Possible cause	Solution
☪☪☪ flashing when bean container is full.	The grinding unit is not yet full enough.	Press coffee dispensing button ☪ again.
No hot water or steam discharge.	Nozzle <b>9</b> is blocked.	Clean nozzle <b>9</b> .
Foam insufficient or too runny.	Sleeve <b>b</b> on nozzle <b>9</b> not in correct position.	Push <b>down</b> sleeve <b>b</b> on nozzle <b>9</b> .
	Milk not suitable for foaming.	Use cold low-fat (1.5% fat) milk.
Coffee dispensing slows to a trickle.	Coffee is ground too fine. Pre-ground coffee is too fine.	Adjust the grinding unit to a coarser setting. Use a more coarsely-ground coffee.
Coffee not dispensed.	Water tank not filled or not correctly positioned.	Fill water tank and make sure it is in the right position. If necessary, fill water pipes (see section “Switching on the appliance”).
Coffee has no “crema” (creamy foam).	Unsuitable type of coffee. Beans no longer fresh.	Change type of coffee used. Use fresh beans.
	Degree of grinding inappropriate for beans.	Optimize degree of grinding.
Grinding unit does not grind the beans.	Beans are not falling into the grinding unit (beans too oily).	Gently tap the bean container.
Grinding unit makes a loud noise.	Foreign objects in the grinding unit (e.g. grit, which can be found even in superior types of coffee).	Call the hotline. <b>Note:</b> The appliance can still be used to make pre-ground coffee.
eco mode button and steam button ☪ flash alternately.	The brewing unit <b>18</b> is missing, or is not properly inserted or secured.	Insert and secure the brewing unit <b>18</b> .
<b>If problems cannot be eliminated, always call the hotline.</b>		

## Consignes de sécurité

**Lire attentivement le mode d'emploi, se conformer à ses indications et le conserver à portée de la main. Cette machine Espresso tout automatique est conçue pour la préparation de quantités usuelles, dans le cadre d'un foyer ou d'un usage non-commercial de type domestique, par ex. les cuisines du personnel dans les commerces, bureaux, exploitations agricoles et établissements artisanaux ainsi que les clients de pensions, petits hôtels et toute autre résidence de type similaire.**

### **⚠ Risque de choc électrique !**

Pour le raccordement et l'utilisation de la machine, respecter impérativement les indications figurant sur la plaque signalétique. N'utiliser la machine que si le cordon électrique et la machine ne présentent aucun dommage. N'utiliser la machine qu'à l'intérieur de locaux, à température ambiante. Ne pas confier l'appareil à des enfants ou à des personnes aux capacités sensorielles ou intellectuelles diminuées ou ne disposant pas d'une expérience ou d'une connaissance suffisante, sauf si elles le font sous surveillance ou si elles ont bénéficié préalablement d'une information à propos de la manipulation de l'appareil de la part de la personne responsable de leur sécurité. Bien surveiller les enfants afin de les empêcher de jouer avec l'appareil. En cas de défaut, débrancher immédiatement le cordon électrique. Les réparations sur la machine, par ex. le remplacement du cordon électrique, doivent être effectuées uniquement par notre Service après-vente afin d'éliminer tous les risques. Ne jamais plonger la machine ou le cordon électrique dans l'eau. Ne pas glisser les doigts à l'intérieur du moulin.

### **⚠ Risque de brûlure !**

La buse Eau chaude/Vapeur **9** devient brûlante. Saisir uniquement la buse **9** par l'élément en plastique et ne pas la diriger vers des parties du corps. Lors du prélèvement de vapeur ou d'eau chaude, la buse **9** peut projeter de l'eau au début.

## Présentation de la machine

### Figure A

- 1 Interrupteur électrique
- 2 Bouton rotatif de quantité de remplissage (avec position « espresso doppio »)
- 3 Ecran
- 4 Touche de dosage ☕ (café)
- 5 Touche ∅ (arôme du café)
- 6 Touche **eco**
- 7 Touche ☁ (vapeur)
- 8 Sélecteur !\☁ (Eau chaude / Vapeur)
- 9 Buse (pour Eau chaude/Vapeur)
  - a Fixation de la buse
  - b Corps
  - c Douille de la buse
- 10 Bec verseur du café, réglable en hauteur
- 11 Couvercle du réservoir d'eau
- 12 Réservoir d'eau amovible
- 13 Bac à grains, avec couvercle étanche, préservateur d'arôme
- 14 Trémie pour café moulu/pastilles de nettoyage
- 15 Plateau chauffe-tasses
- 16 Sélecteur de finesse de mouture du café
- 17 Volet de la chambre de percolation
- 18 Chambre de percolation
  - a Bouton-poussoir (rouge)
  - b Poignée
- 19 Grille
- 20 Tiroir à café
- 21 Bac collecteur d'eau
- 22 Flotteur
- 23 Logement pour le cordon électrique



## Avant la première utilisation

### Généralités

Utiliser uniquement de l'eau pure, sans gaz carbonique et de préférence du café en grain pour espresso ou pour percolateur. Ne pas employer des grains de café avec glaçage, des grains caramélisés ou enrobés d'une substance sucrée quelconque ; ils encrassent et obturent le broyeur. Se servir de la bandelette fournie pour déterminer la dureté de l'eau.



Si la dureté est différente de la valeur 4, programmer la machine à café en conséquence (voir point « Régler la dureté de l'eau »).

### Mise en service de la machine

- Placez la machine sur une surface plane et résistante à l'eau.
- Extraire du logement la longueur de cordon électrique nécessaire et brancher dans une prise.
- Retirer le réservoir d'eau **12**, le rincer puis le remplir d'eau froide pure. Attention de ne pas dépasser le repère « max ».
- Placer le réservoir d'eau **12** bien droit et appuyer pour le faire descendre.
- Remplir de café le bac à grains.
- S'assurer que le sélecteur **8** est bien placé sur « **O** ».
- Réglez l'interrupteur **1** sur I.

Lors de la première mise en service, le circuit d'eau à l'intérieur de la machine doit se remplir.

- Mettre une tasse sous la buse **9**.
- Régler le sélecteur **8** sur , un peu d'eau s'écoule dans la tasse. Replacer le sélecteur **8** sur « **O** ».
- La touche **eco** se met à clignoter, la machine effectue un rinçage et se met à chauffer.

La machine est **prête à fonctionner** lorsque les quatre touches , , **eco**,  ainsi que l'affichage de l'arôme du café (grains) sont allumés à l'écran.

Cette machine est dotée d'un mode « **eco** » qui permet une consommation électrique réduite.

En Mode « **eco** », il est possible de préparer normalement du café ou de la vapeur. Une fois le bouton correspondant appuyé, la machine effectue le chauffage comme à l'habitude ; le temps nécessaire pour préparer du café ou de la vapeur est légèrement plus long.

Pour tirer de l'eau chaude, appuyez tout d'abord sur le bouton **eco** ; la machine chauffe brièvement. Il est ensuite possible de prélever normalement de l'eau chaude.

**i** La machine est programmée en usine afin de fonctionner de manière optimale.

**Remarque** : lors de la première utilisation ou après une période d'arrêt prolongée, la première tasse de café n'a pas tout l'arôme désiré et il est donc conseillé de ne pas la boire.

## Eléments de commande

### 1 Interrupteur électrique

L'interrupteur **1** au dos de la machine ferme et ouvre l'alimentation électrique.

Une fois que l'interrupteur a été placé en position marche, la machine chauffe et effectue un rinçage ; elle est ensuite prête à fonctionner.

La machine n'effectue pas de rinçage lorsqu'elle est encore chaude lors de la mise en marche.

### Attention

*Ne pas actionner l'interrupteur en cours de fonctionnement. Avant d'arrêter la machine, appuyer sur le bouton **eco** pour lancer le rinçage automatique. Ensuite, arrêtez à l'aide de l'interrupteur.*















## 2 Sélecteur pour régler la quantité d'eau

Ce sélecteur permet de régler en continu la quantité d'eau, entre la petite tasse ☐ et la grande tasse ☐.

Le réglage « espresso doppio » correspond à une quantité d'eau programmée pour un double espresso.

## 3 Ecran

L'écran indique par des symboles les réglages et les messages de la machine.

	Dosage du café pour 2 tasses
 clignote	Le couvercle de la trémie <b>14</b> pour le café moulu est ouvert
 allumé	Café moulu/Nettoyage
 allumé	Arôme du café : doux
 allumé	Arôme du café : normal
 allumé	Arôme du café : fort
 clignote	Bac à grains vide
<b>S</b> allumé	Maintenance : détartrage/ nettoyage de la machine
<b>S</b> clignote	Programme de maintenance en cours
 allumé	Remplir le réservoir d'eau
+  clignote	<b>12</b> , placer une tasse sous la buse <b>9</b> puis régler le sélecteur <b>8</b> sur 
 clignote	Régler le sélecteur <b>8</b> sur 
 allumé	Régler le sélecteur <b>8</b> sur « <b>O</b> »
 allumé	Vider le bac collecteur
 clignote	Le bac collecteur n'est pas en place

## 4 Touche de dosage ☐ du café

Cette touche sert à doser le café :

appuyer 1 x pour une tasse – la machine moule les grains, effectue la percolation et verse le café dans la tasse. La touche ☐ clignote durant cette opération ; appuyer 2 x dans l'espace de 3 s pour deux tasses - la machine moule les grains, effectue la percolation et verse le café dans la tasse/les tasses. La mouture et la percolation sont répétées deux fois. Durant cette opération, la touche ☐ clignote et le symbole ☐☐ (2 tasses) clignote à l'écran.

## Important :

Lorsque « espresso doppio » est réglé, il n'est possible d'appuyer qu'une seule fois sur le bouton ☐. L'espresso est moulu, percolé et s'écoule dans la tasse ; l'opération mouture et percolation est répétée.

**i** Il est possible d'arrêter prématurément l'écoulement du café en appuyant de nouveau sur la touche de dosage ☐.

## 5 Touche ☐ Arôme du café

Appuyer sur la touche ☐ pour régler l'arôme du café de la manière suivante :

☐	doux
☐☐	normal
☐☐☐	fort

Le réglage sélectionné s'affiche à l'écran.

## 6 Touche eco

Le bouton **eco** permet de placer la machine en mode « **eco** » ou de rétablir le mode normal.

En mode « **eco** », la consommation d'énergie de la machine est moindre. Tous les affichages et boutons sont allumés avec une intensité réduite, seuls des messages comme « Vider les bacs » sont affichés avec une intensité normale. La température du support de tasses (préchauffage) est moins élevée.

Le passage au mode « **eco** » lance un rinçage automatique.

La machine n'effectue pas de rinçage dans les cas suivants :

- il n'a pas été préparé de café avant le passage au mode « **eco** »
- il a été tiré de la vapeur juste avant l'arrêt de la machine.

## Information :

La machine est programmée de manière à passer automatiquement en mode « **eco** » au bout de 10 minutes. Cet intervalle peut être modifié, voir « Réglages et affichages ».

## 7 Touche Vapeur ☁

Appuyer sur la touche ☁ pour que la machine produise de la vapeur servant à faire de la mousse ou à réchauffer un liquide.

## 8 Sélecteur Vapeur

Placer le sélecteur sur Eau chaude ☁ ou sur vapeur ☁ pour prélever de l'eau chaude ou de la vapeur. Pour être en mesure de produire de la vapeur il faut appuyer préalablement sur la touche ☁ (voir point « Faire de la mousse avec du lait »).

# Réglages et affichages

## Régler la dureté de l'eau

Le réglage correct de la dureté de l'eau est important car il permet à la machine d'indiquer le moment où un détartrage est nécessaire. Par défaut, la dureté de l'eau est réglée sur 4. La dureté de l'eau peut être déterminée à l'aide de la bandelette fournie ou être demandée au Service des Eaux local.

Niveau	Dureté de l'eau	
	Allemagne (°dH)	France (°TH)
1	1-7	1-13
2	8-15	14-27
3	16-23	28-42
4	24-30	43-54

- Déterminer la dureté de l'eau avec la bandelette fournie.

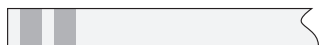

par ex. dureté = 2

- Placer la machine en mode « **eco** ».
- Maintenir appuyée la touche Vapeur ☁ durant 5 s au moins. Le nombre des touches de commande allumées ☁, ☁, **eco**, ☁ correspond à la dureté de l'eau réglée.
- Appuyer à plusieurs reprises sur la touche Vapeur ☁ jusqu'à ce que le nombre de touches allumées corresponde à la dureté de l'eau à régler.

- Appuyer une fois sur la touche **eco**. Les touches programmées s'allument brièvement, la dureté de l'eau est enregistrée. En cas d'utilisation du filtre à eau (accessoire), régler la dureté de l'eau sur 1.

**Remarque** : si l'utilisateur n'appuie sur aucune touche dans un délai de 90 s, la machine se place en mode de préparation du café. La dureté de l'eau préalablement sélectionnée est conservée.

Lors de la première utilisation du filtre ou après un changement de filtre, il faut rincer la machine.

- Remplir d'eau le réservoir d'eau jusqu'à la marque « 0,5l ».
- Placer un récipient suffisamment grand (0,5l env.) sous la buse 9.
- Placer le sélecteur 8 sur ☁☁☁.
- Lorsque l'eau ne s'écoule plus à partir de la buse 9, replacer le sélecteur sur « **O** ».
- Remplir le réservoir d'eau ainsi que le circuit d'eau à l'intérieur de la machine (voir « Mise en service de la machine »).

## Régler l'intervalle de passage en mode « **eco** »

La machine peut être programmée de manière à passer automatiquement en mode « **eco** » après un certain temps (entre 10 minutes et 4 heures).

- Placer la machine en mode « **eco** ».
- Maintenir appuyé le bouton  $\emptyset$  au moins 5 secondes.

Si ☁ est allumé

= passage au bout de 10 minutes

Si ☁,  $\emptyset$  sont allumés

= passage au bout de 30 minutes

Si ☁,  $\emptyset$ , **eco** sont allumés

= passage au bout de 2 heures

Si ☁,  $\emptyset$ , **eco**, ☁ sont allumés

= passage au bout de 4 heures

- Appuyez sur le bouton  $\emptyset$  pour régler la durée souhaitée.

- Pour enregistrer, appuyer sur le bouton **eco**.

**Information** : La valeur réglée en usine est de 10 minutes.

## Régler la finesse de mouture

Le curseur **16** sert à régler la finesse de mouture souhaitée pour le café.

### Attention

*Modifier la finesse de mouture uniquement lorsque le broyeur fonctionne. Sinon, vous risquez d'endommager la machine.*

- Appuyer sur la touche de dosage ☞.
- Lorsque le broyeur fonctionne, placer le curseur **16** sur la position souhaitée. Plus le point est petit plus la mouture du café est fine.

**i** Le nouveau réglage n'est perceptible qu'à la seconde ou la troisième tasse.

**Conseil pratique** : pour des grains de couleur sombre, régler une mouture moins fine, pour des grains de couleur plus claire, choisir une mouture plus fine.

### Flotteur

Le flotteur **22** du bac **21** indique le moment où le bac doit être vidé.

- Lorsque le flotteur **22** est bien visible, vider le bac **21**.

## Préparation

Cette machine à café/espresso entièrement automatique moule le café au moment de la préparation de chaque tasse. Utiliser de préférence du café pour espresso/pour percolateur. Conserver le café au froid dans un récipient hermétiquement fermé ou le congeler. Il est possible de broyer les grains de café congelés.

**Important** : remplir le réservoir avec de l'eau fraîche tous les jours. Le réservoir doit toujours contenir suffisamment d'eau pour que la machine fonctionne – ne pas laisser le réservoir se vider entièrement.

**Conseil pratique** : placer les tasses (en particulier les petites tasses épaisses à espresso) sur le plateau chauffe-tasses **15** pour les préchauffer puis les rincer à l'eau chaude.

## Préparation avec du café en grains

La machine doit être prête à fonctionner.

### Espresso simple et café

- A l'aide du sélecteur **2**, régler la quantité d'eau souhaitée.
- A l'aide de la touche **0**, sélectionner l'arôme du café souhaité.
- Placer la tasse/les tasses sous le bec verseur **10**.
- Suivant le nombre de tasses, appuyer une fois sur la touche de dosage ☞. (1 tasse) ou bien deux fois dans un délai de trois secondes (2 tasses). La machine effectue la percolation du café qui s'écoule ensuite dans la tasse/les tasses.

### Attention

*Lorsque deux tasses ont été sélectionnées, la machine effectue deux cycles successifs de mouture-percolation du café.*

- L'écoulement du café s'arrête automatiquement lorsque la quantité réglée est passée.

**i** Il est possible d'interrompre prématurément l'écoulement du café en appuyant de nouveau sur la touche de dosage ☞. La machine est équipée d'un double bec verseur permettant de préparer deux tasses (placer les tasses l'une à côté de l'autre).

### « espresso doppio » double express

- Placez le bouton rotatif **2** sur « espresso doppio ».
- A l'aide du bouton **0** choisissez l'intensité d'arôme souhaitée pour l'espresso.
- Placez une tasse préchauffée sous le bec d'écoulement du café **10**.
- Appuyez une fois sur le bouton de prélèvement ☞. L'espresso est moulu, percolé et versé dans la tasse.

### Attention

*L'opération de mouture et de percolation est répétée.*

- L'écoulement du café est automatiquement arrêté lorsque la quantité préprogrammée est passée.

**i** Appuyez de nouveau sur le bouton ☞ pour interrompre avant terme l'opération de percolation.

**Remarque** : pour une utilisation simplifiée, il n'est possible de faire un espresso ou un café que lorsque le bouton rotatif se trouve sur • « espresso doppio » ou entre ☐ et ☐.

## Préparation à partir de café moulu pour espresso/percolateur

La machine doit être prête à fonctionner.

- A l'aide du sélecteur **2**, régler la quantité d'eau souhaitée.
- Placer la tasse/les tasses préchauffée(s) sous le bec verseur **10**.
- Ouvrir le couvercle de la trémie pour café moulu **14**.
- Verser **une à deux** mesures rases de café moulu (mouture moyenne) dans la trémie pour café moulu **14**.

### Attention

*Ne pas introduire de café en grain ou café instantané en poudre. Verser au maximum deux mesures rases de café.*

- Refermer le couvercle de la trémie pour café moulu **14**.
- Appuyer sur la touche de dosage ☞.

**i** Pour préparer une autre tasse à partir de café moulu, répéter l'opération.

**Remarque** : si vous ne versez pas de café dans un délai de 90 s, la chambre de percolation se vide automatiquement afin d'empêcher un débordement. La machine effectue un rinçage. Dans le mode de préparation avec du café moulu, le réglage sur « espresso doppio » n'est pas possible.

## Préparer de l'eau chaude

La machine doit être prête à fonctionner. Cette fonction sert à préparer de l'eau chaude, pour une tasse de thé par exemple.

### ⚠ Risque de brûlure

*La buse devient brûlante, la saisir uniquement par l'élément en plastique.*

- Placer une tasse adaptée sous la buse **9**.
- Faire **descendre** la douille de la buse **9**.
- Placer le sélecteur **8** sur ☞.

### ⚠ Risque de projection de liquide brûlant

*Après réglage sur ☞, il peut y avoir quelques projections de liquide brûlant. Ne pas toucher la buse **9** et ne pas la diriger vers une personne.*

- Pour arrêter l'opération, replacer le sélecteur **8** sur « **O** ».

### Important :

A partir du mode « **eco** », il n'est pas possible de tirer de l'eau chaude ; appuyer tout d'abord sur le bouton **eco** puis tirer de l'eau chaude.

## Faire de la mousse avec du lait

La machine doit être prête à fonctionner. Faire tout d'abord mousser le lait puis verser le café ou bien faire mousser le lait séparément et l'ajouter au café.

### ⚠ Risque de brûlure

*La buse devient brûlante, la saisir uniquement par l'élément en plastique.*

- Faire **descendre** la douille de la buse **9**.
- Remplir une tasse d'environ 1/3 de lait.
- Appuyer sur la touche ☞ ; celle-ci se met à clignoter.

**i** Il faut seulement 20 secondes environ pour chauffer la machine.

- Plonger profondément la buse **9** dans le lait, sans toucher le fond de la tasse.

- Lorsque la touche ☽ s'allume et que l'écran affiche le symbole ☉, placer le sélecteur **8** sur ☽☽☽☽.

### ⚠ Risque de projection de liquide brûlant

Après réglage sur ☽☽☽☽, il peut y avoir quelques projections de liquide brûlant. Ne pas toucher la buse **9** et ne pas la diriger vers une personne.

- Faire tourner lentement la tasse jusqu'à ce que le lait soit entièrement transformé en mousse.
- Pour arrêter l'opération, replacer le sélecteur **8** sur « **O** ».

**Remarque** : une fois que la buse **9** a refroidi, la nettoyer immédiatement. Les résidus séchés sont difficiles à éliminer.

**Conseil pratique** : utiliser de préférence du lait froid avec une teneur en matières grasses de 1,5%.

## Réchauffer un liquide à la vapeur

### ⚠ Risque de brûlure

La buse devient brûlante, la saisir uniquement par l'élément en plastique. La machine doit être prête à fonctionner.

- Faire **monter** la douille de la buse **9**.
- Appuyer sur la touche ☽ ; celle-ci se met à clignoter.

**I** Il faut seulement 20 secondes environ pour chauffer la machine.

- Plonger profondément la buse **9** dans le liquide à réchauffer.
- Lorsque la touche ☽ s'allume et que l'écran affiche le symbole ☉, placer le sélecteur **8** sur ☽☽☽☽.

### ⚠ Risque de projection de liquide brûlant

Après réglage sur ☽☽☽☽, il peut y avoir quelques projections de liquide brûlant. La vapeur qui s'échappe est brûlante et peut occasionner des projections.

Ne pas toucher la buse **9** et ne pas la diriger vers une personne.

- Pour arrêter l'opération, replacer le sélecteur **8** sur « **O** ».

**Remarque** : une fois que la buse **9** a refroidi, la nettoyer immédiatement. Les résidus séchés sont difficiles à éliminer.

## Entretien et nettoyage quotidien

### ⚠ Risque de choc électrique !

Avant tout nettoyage, débrancher le cordon électrique. Ne jamais plonger la machine dans l'eau. Ne pas utiliser de nettoyeur à vapeur.

- Nettoyer le boîtier avec un chiffon humide. Ne pas utiliser de produit abrasif.
- Toujours essuyer immédiatement les résidus de calcaire, de café, de lait et de solution détartrante. Il peut en effet se produire une corrosion sous ces résidus.
- Nettoyer à la main toutes les pièces pouvant être démontées.
- Rincer le réservoir d'eau **12** uniquement avec de l'eau.
- Retirer le tiroir à café **20** et le bac **21**, les vider et les nettoyer.
- Essuyer l'intérieur de la machine (bacs de réception).

**Remarque** : Si la machine est mise en marche à froid ou est placée en mode « **eco** » après préparation de café, elle effectue un rinçage automatique. Elle se nettoie donc de manière autonome.

### Buse **9** pour Eau chaude/Vapeur

- Dévisser la buse **9** du tube de vapeur.
- Démontez toutes les pièces (**Figure E**).
- Nettoyer avec du produit de lavage et une brosse souple. Utiliser une aiguille émoussée pour nettoyer l'orifice de la buse **9c**.
- Rincer toutes les pièces à l'eau claire et les sécher.

### Nettoyer la chambre de percolation

Il est possible de démonter la chambre de percolation afin de la nettoyer (**Figure D**).

- Appuyer sur le bouton **eco** pour lancer le rinçage automatique.
- Placer l'interrupteur **1** en position 0.
- Ouvrir le volet **17** de la chambre de percolation **18**.
- Maintenir appuyé le bouton rouge **18a** et tourner la poignée **18b** vers le haut jusqu'à enclipsage (bruit caractéristique).
- Retirer la chambre de percolation **18** avec précaution en la saisissant par la poignée, la rincer sous un jet d'eau courante, sans utiliser de produit nettoyant. Ne pas placer en lave-vaisselle.
- Aspirer l'intérieur de la machine ou nettoyer avec un chiffon humide.
- Placer la chambre de percolation **18** jusqu'à ce qu'elle se trouve en butée.
- Maintenir appuyé le bouton rouge **18a** et tourner la poignée **18b** vers le bas jusqu'en butée (bruit d'enclipsage caractéristique). La chambre de percolation est verrouillée.
- Replacer le volet de la chambre de percolation.

## Programme de maintenance : détartrage et nettoyage combinés

Lorsque la machine est allumée, si le symbole « S » s'allume à l'écran, il faut alors lancer sans délai un programme de maintenance Détartrage et nettoyage. Si le programme n'est pas effectué conformément à cette instruction, cela peut endommager la machine.

**Un produit détartrant (Réf. 310451) et des pastilles de nettoyage (Réf. 310575) spécialement développés et adaptés à la machine sont disponibles et peuvent être commandés auprès du Service Après Vente.**

### Attention

*Lors de chaque programme de maintenance, utiliser le produit de détartrage et le produit de nettoyage conformément aux indications.*

*Ne jamais interrompre le programme de maintenance !*

*Ne pas boire les liquides. Ne jamais utiliser de vinaigre ou de produit à base de vinaigre ! Ne jamais placer de pastilles de détartrage ou autres produits de détartrage dans la trémie destinée aux pastilles de nettoyage !*

**i** Durant le programme de maintenance (40 min environ), le symbole « S » clignote.

**Important :** lorsqu'un filtre est utilisé dans le réservoir d'eau, retirer impérativement ce filtre avant de démarrer le programme de maintenance.



### Lancer le programme de maintenance

**Important :** le réservoir d'eau **12** doit encore contenir environ 0,5 litre.

- Placer la machine en mode « **eco** ».
- Maintenir appuyée durant 5 secondes au moins la touche ☺ Café. La machine effectue 2 rinçages, l'eau s'écoule à partir du bec verseur **10**.

- Le symbole  s'allume à l'écran.
- Vider les bacs **20** et **21** puis les replacer.



- Le symbole  s'allume à l'écran.
- Ouvrir le couvercle de la trémie **14** pour café moulu / pastilles de nettoyage.
- Placer **une pastille de nettoyage** dans la trémie **14** et refermer le couvercle.

- Le symbole  s'allume à l'écran et la touche  clignote.
- Vider tout d'abord le réservoir puis le remplir d'eau tiède, ajouter le produit de détartrage et le dissoudre entièrement dans l'eau (quantité totale de liquide 0,5l).



ou

- Verser le mélange de détartrage préparé dans le réservoir d'eau (quantité totale de liquide 0,5l).

- Appuyer sur la touche , le détartrage de la machine est lancé. Durée : 10 min environ. Le liquide de détartrage s'écoule dans le bac **21**.



- Le symbole  clignote à l'écran.
- Placer un récipient suffisamment grand et haut (0,5l environ) sous la buse **9**.
- Placer le sélecteur **8** sur , la machine poursuit l'opération de détartrage (durée : 5 minutes environ). Le liquide de détartrage s'écoule dans le récipient.

- Le symbole  s'allume à l'écran.
- Vider le bac **21** et le remettre en place.

- Le symbole  s'allume à l'écran et la touche  clignote.
- Vider le réservoir d'eau **12**, le nettoyer, le remplir d'eau jusqu'au repère « max » et le replacer.
- Placer un récipient suffisamment grand (0,5l environ) sous la buse **9**.
- Appuyer sur la touche , la machine commence le cycle de rinçage, un peu d'eau s'écoule dans le récipient.



- Le symbole  s'allume à l'écran.
- Placer le sélecteur **8** sur « **O** ». La machine lance le cycle de nettoyage (durée : 10 min environ). Le liquide s'écoule tout d'abord à l'intérieur de la machine, dans le bac **21**, puis à partir du bec verseur pour le café.

- Le symbole  s'allume à l'écran.
- Vider les bacs **20** et **21**, les nettoyer puis les replacer.

La machine lance le chauffage et elle est de nouveau prête à fonctionner lorsque les quatre touches , , **eco** et  restent allumées en permanence.

**Important** : si le programme de maintenance a été interrompu, par exemple en raison d'une panne de courant, il faut **impérativement** vider le réservoir d'eau, le rincer et le remplir d'eau pure **avant** de remettre la machine en service. Remettre ensuite la machine en marche.

- La machine envoie l'eau de rinçage dans le bac **21**.

- Le symbole  clignote à l'écran.
- Placer une tasse sous la buse **9** et régler le sélecteur **8** sur . L'eau s'écoule dans la tasse.



- Le symbole  s'allume à l'écran.
  - Placer le sélecteur **8** sur « **O** ».
- La machine effectue un rinçage puis elle est de nouveau prête à fonctionner.



## Protection contre le gel

Afin d'éviter les dommages provoqués par le gel lors du transport et du stockage, il faut préalablement vider entièrement la machine.

La machine doit être en état de marche.

- Retirer le réservoir d'eau, le vider et le remettre en place.
- Placer un récipient étroit, de grande taille sous la buse **9**.
- Appuyer sur la touche .
- Dès que  clignote à l'écran, placer le sélecteur **8** sur .

La machine émet de la vapeur pendant un certain temps.

- Lorsqu'il ne sort plus de vapeur de la buse **9**, replacer le sélecteur sur « **O** ».
- Mettre la machine en position Arrêt.

## Mise au rebut

Cet appareil est identifié selon la Directive européenne 2002/96/CE relative aux déchets d'équipements électriques et électroniques (DEEE). Cette directive définit les conditions de collecte et de recyclage des anciens appareils à l'intérieur de l'Union Européenne. S'informer auprès du revendeur sur la procédure actuelle de recyclage.

## Garantie

Les conditions de garantie applicables sont celles publiées par notre distributeur dans le pays où a été effectué l'achat. Le revendeur chez qui vous vous êtes procuré l'appareil fournira les modalités de garantie sur simple demande de votre part. En cas de recours en garantie, veuillez toujours vous munir de la preuve d'achat.

Sous réserve de modifications.

## Éliminer soi-même les petites défaillances

Défaillance	Cause	Remède
○○○ clignent bien que le bac à grains soit plein.	Le moulin n'est pas intégralement rempli.	Appuyer de nouveau sur la touche de dosage ☞.
Production d'eau chaude ou de vapeur impossible.	La buse <b>9</b> est obturée.	Nettoyer la buse <b>9</b> .
Mousse insuffisante ou trop liquide.	La douille <b>b</b> de la buse <b>9</b> n'est pas bien positionnée.	Faire <b>descendre</b> la douille <b>b</b> de la buse <b>9</b> .
	Le lait utilisé ne convient pas.	Utiliser du lait froid à 1,5% de matières grasses.
Le café s'écoule goutte à goutte.	Mouture trop fine, café moulu trop fin.	Régler une mouture moins fine, utiliser du café moulu moins fin.
Le café ne s'écoule pas.	Réservoir d'eau non rempli ou mal positionné.	Remplir le réservoir d'eau et veiller à ce qu'il soit bien positionné. Si nécessaire, remplir le circuit d'eau à l'intérieur de la machine (voir « Mise en service de la machine » ).
Le café ne présente pas de « crème » (couche de mousse).	La qualité du café ne convient pas, les grains ne sont pas fraîchement torréfiés.	Changer de café. Utiliser des grains fraîchement torréfiés.
	La finesse de mouture ne convient pas aux grains de café.	Optimiser la finesse de mouture.
Le moulin ne moud pas les grains de café.	Les grains ne tombent pas dans le moulin (grains trop huileux).	Donner des coups légers sur le bac à grains.
Le moulin fait beaucoup de bruit.	Substances étrangères dans le moulin (par ex. petits cailloux, présents même dans les cafés de haute qualité).	Contactez le service après-vente. Remarque : vous pouvez continuer à préparer votre café à partir de café moulu.
La touche <b>eco</b> et la touche ☞ clignent alternativement.	La chambre de percolation <b>18</b> n'est pas en place, a été mal positionnée ou n'est pas verrouillée.	Mettre en place la chambre de percolation <b>18</b> et la verrouiller.
<b>Lorsqu'il est impossible d'éliminer les défaillances, appeler impérativement le service après-vente.</b>		

## Istruzioni di sicurezza

**Leggere con attenzione interamente, osservare e conservare le istruzioni per l'uso!**

**Questa macchina per espresso automatica è destinata alla produzione di quantità per l'uso domestico o ad usi simili a quello domestico, quali cucine per piccoli studi, negozi, uffici, aziende agricole o altro tipo di aziende artigianali, nonché per l'utilizzo da parte di ospiti in pensioni, piccoli alberghi e simili configurazioni residenziali.**

### **⚠ Pericolo di scarica elettrica!**

Nel collegamento e nell'uso dell'apparecchio, rispettare i dati della targhetta d'identificazione. Usare solo se il cavo di alimentazione e l'apparecchio non presentano danni. Usare l'apparecchio solo in ambienti interni a temperatura ambiente. Non permettere l'uso dell'apparecchio ai bambini o a soggetti con ridotte capacità fisiche o psichiche e comunque non dotati di sufficienti esperienze e conoscenze, a meno che non siano sorvegliati o non abbiano ricevuto istruzioni sull'uso dell'apparecchio da una persona che si assuma la loro responsabilità. Sorvegliare i bambini, per evitare che giochino con l'apparecchio.

In caso di guasto estrarre immediatamente la spina d'alimentazione. Per evitare pericoli, le riparazioni all'apparecchio, come per es. la sostituzione del cavo di alimentazione danneggiato, devono essere eseguite solo dal nostro servizio di assistenza clienti. Non immergere mai l'apparecchio o il cavo d'alimentazione in acqua. Non toccare i dispositivi di macinazione.

### **⚠ Pericolo di scottature!**

Il tubo del getto dell'acqua calda/vapore **9** si riscaldano molto. Afferrare il tubo del getto **9** solo sulla parte in plastica e non metterlo in contatto con parti del corpo. All'inizio del prelievo di vapore o acqua calda il tubo del getto **9** può schizzare.

## Riepilogo delle parti e degli elementi di comando

### Figura A

- 1** Interruttore di rete
- 2** Pulsante quantità piena (con posizione "espresso doppio")
- 3** Display
- 4** Tasto di prelievo ☞ (caffè)
- 5** Tasto ☉ (intensità caffè)
- 6** Tasto **eco**
- 7** Tasto ☁ (riscaldamento vapore)
- 8** Pulsante girevole ☞/☞☞ (acqua calda/prelievo vapore)
- 9** Tubo del getto (per acqua calda/vapore)
  - a**) Supporto tubo del getto
  - b**) Tubo
  - c**) Punta del getto
- 10** Uscita caffè regolabile in altezza
- 11** Coperchio serbatoio acqua
- 12** Serbatoio acqua rimovibile
- 13** Contenitore chicchi con coperchio salva-aroma
- 14** Vano per caffè macinato/comprese di pulizia
- 15** Vassoio tazze (funzione di preriscaldamento)
- 16** Interruttore a spinta grado di macinazione caffè
- 17** Sportello per unità di bollitura
- 18** Unità di bollitura
  - a** Pulsante girevole (rosso)
  - b** Maniglia
- 19** Griglia portatazza
- 20** Vasca per fondi di caffè
- 21** Vasca per acqua residua
- 22** Galleggiante
- 23** Vano portacavo

## Al primo impiego





### Informazioni generali

Versare nei corrispondenti contenitori solo acqua pulita non addizionata con anidride carbonica e preferibilmente miscele di caffè per macchine automatiche per espresso e caffè. Non usare chicchi di caffè glassati, caramellati o trattati con altri additivi

contenenti zucchero, in quanto otturano il macinacaffè. Determinare la durezza dell'acqua utilizzata con le apposite strisce fornite in dotazione. Se viene indicato un valore diverso da 4, programmare di conseguenza l'apparecchio (vedere il capitolo sulla "Regolazione della durezza dell'acqua").

### Mettere l'apparecchio in funzione

- Appoggiare l'apparecchio su una superficie piana ed impermeabile.
  - Estrarre il cavo per quanto necessario dal vano portacavo e inserire la spina.
  - Togliere il serbatoio per l'acqua **12**, sciacquarlo e riempirlo con acqua pulita fredda. Non superare il livello indicato come "max".
  - Posizionare il serbatoio dell'acqua **12** diritto e spingerlo completamente verso il basso.
  - Riempire l'apposito contenitore con i chicchi di caffè.
  - Assicurarsi che il pulsante **8** sia posizionato su "O".
  - Posizionare l'interruttore di rete **1** su I.
- Al primo utilizzo è necessario riempire il sistema di conduzione dell'acqua dell'apparecchio.

- Posizionare una tazza sotto il tubo del getto **9**.
  - Posizionare il pulsante girevole **8** su , un po' di acqua scorre nella tazza. Riportare il pulsante girevole **8** su "O".
  - Ora il tasto **eco** lampeggia, l'apparecchio esegue il risciacquo ed il riscaldamento.
- L'apparecchio è **pronto per l'uso**, quando tutti i quattro tasti , , **eco**,  e la spia Intensità caffè (chicchi) si accendono sul display.

Questo apparecchio dispone anche di una modalità "**eco**", nella quale i consumi di energia sono ridotti.

Anche in modalità "**eco**" è possibile prelevare come al solito caffè o vapore. Dopo aver premuto il tasto corrispondente, l'apparecchio dapprima si riscalda, ma

il tempo necessario ad esempio per preparare il caffè o per produrre il vapore si prolunga un pochino.

In caso di prelievo di acqua calda, premere dapprima il tasto **eco**. L'apparecchio si riscalda brevemente. Ora è possibile prelevare l'acqua calda.

**I** L'apparecchio è preprogrammato con impostazioni standard per un funzionamento ottimale.

**Nota:** al primo utilizzo e quando l'apparecchio resta inutilizzato per un periodo più lungo, la prima tazza non ha un aroma pieno e non conviene berla.

## Elementi di comando

### 1 Interruttore di rete



L'interruttore di rete **1** sul retro dell'apparecchio attiva o disattiva l'alimentazione di corrente.

Dopo aver acceso l'interruttore di rete l'apparecchio si riscalda, esegue un lavaggio e quindi è pronto per l'uso. L'apparecchio non esegue il lavaggio se dopo l'accensione è ancora caldo.

### Attenzione

*Non azionare l'interruttore di rete durante l'esercizio. Prima di spegnere l'apparecchio, premere dapprima il tasto **eco**, per avviare il ciclo automatico di lavaggio. Quindi spegnere con l'interruttore di rete.*















### 2 Pulsante girevole per la regolazione della quantità di riempimento

Questo pulsante consente di impostare gradualmente la quantità di riempimento, da una piccola tazza  fino ad una grande tazza .

Con l'impostazione "espresso doppio" si seleziona la quantità di liquido per un espresso doppio.

### 3 Display



Il display visualizza tramite simboli le impostazioni e i messaggi dell'apparecchio

	Prelievo caffè 2 tazze
 lampeggiano	Il coperchio del vano <b>14</b> per caffè macinato è aperto
 acceso	Caffè macinato/Pulizia
 acceso	Intensità caffè delicato
 accessi	Intensità caffè normale
 accessi	Intensità caffè forte
 lampeggiano	Recipiente chicchi di caffè vuoto
S acceso	Assistenza: richiesta decalcificazione/pulizia
S lamp.	Programma di assistenza in funzione
 acceso	Riemp. serb. acqua <b>12</b> ,
+  lamp.	Tenere la tazza sotto il getto <b>9</b> e poi girare il pulsante <b>8</b> su 
 lamp.	Posizionare pulsante <b>8</b> su 
 acceso	Posizionare pulsante <b>8</b> su “ <b>O</b> ”
 acceso	Vuotare vasche
 lamp.	Vuotare vasche

### 4 Tasto di prelievo caffè

Con questo tasto è possibile prelevare il caffè:

premere 1x per una tazza, il caffè viene macinato, preriscaldato e versato nella tazza. Il tasto  lampeggia durante il prelievo.

Premere 2x nell'arco di 3 secondi per due tazze, il caffè viene macinato, preriscaldato e versato nelle tazze, il processo di macinazione e riscaldamento viene ripetuto. Il tasto  lampeggia e sul display lampeggia il simbolo  (2 tazze) durante il prelievo.



### Importante:

se è impostato l' "espresso doppio" è possibile premere il tasto  per una sola volta. L'espresso viene macinato, bollito e versato nella tazza, quindi il processo di macinatura e bollitura si ripete.

**i** Premendo nuovamente il tasto di prelievo  è possibile terminare in anticipo il prelievo del caffè.

### 5 Tasto Intensità caffè

Premendo il tasto  è possibile regolare l'intensità del caffè da

 medio
 normale
 forte.

Il valore impostato si può vedere sul display.

### 6 Tasto eco

Il tasto **eco** serve per impostare la modalità “**eco**” e per ritornare in modalità normale. In modalità “**eco**” si riduce anche la potenza assorbita dall'apparecchio.

L'illuminazione di tutti gli indicatori tasti è ridotta. Vengono visualizzati normalmente soltanto i messaggi, come ad esempio “Vuotare vaschette”.

La temperatura del portatazza (funzione di preriscaldamtno) si abbassa.

Allo stesso tempo, attivando la modalità “**eco**” si avvia una procedura automatica di lavaggio.

L'apparecchio non esegue il lavaggio se:

- prima dell'attivazione della modalità “**eco**” non è avvenuto alcun prelievo di caffè
- è stato prelevato del vapore poco prima dello spegnimento.

**Informazione:** l'apparecchio è programmato in modo tale da attivare automaticamente la modalità “**eco**” dopo circa 10 minuti, ved. capitolo “Impostazioni e segnalazione ottica”.

## 7 Tasto di prelievo ☹ Riscaldamento vapore

Premendo il tasto ☹ all'interno dell'apparecchio viene prodotto vapore per la schiumatura o per il riscaldamento.

## 8 Pulsante per il prelievo di vapore

Ruotando il pulsante sull'acqua calda ☹ o sul vapore ☹ è possibile prelevare acqua calda o vapore. Per il prelievo di vapore dapprima è necessario premere anche il tasto ☹ (vedere capitolo "Vapore per la schiumatura del latte").

# Impostazioni e segnalazione ottica

## Regolazione della durezza dell'acqua

La corretta regolazione della durezza dell'acqua è importante, affinché l'apparecchio possa segnalare nei tempi corretti il momento in cui è necessaria la decalcificazione. La durezza dell'acqua regolata all'origine è 4. La durezza dell'acqua può essere accertata con l'acclusa striscia di prova oppure essere chiesta alla locale azienda d'approvvigionamento acqua.

Grado	Grado di durezza acqua	
	Tedesco (°dH)	Francese (°fH)
1	1-7	1-13
2	8-15	14-27
3	16-23	28-42
4	24-30	43-54

- Determinare la durezza dell'acqua con l'acclusa striscia di prova.

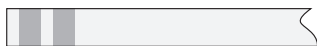

es. B T durezza = 2

- Attivare la modalità "eco" dell'apparecchio.
- Tenere premuto il tasto ☹ vapore per almeno 5 secondi. Il numero dei tasti di comando lampeggianti ☹, ☹, **eco**, ☹ indica il valore impostato per la durezza dell'acqua.

- Ora premere il tasto vapore ☹ fino a quando si accendono i tasti di comando per la durezza dell'acqua desiderata.
- Premere una volta il tasto **eco**. I tasti impostati si accendono brevemente, la durezza dell'acqua impostata è memorizzata.

Se si utilizza il filtro per l'acqua (accessorio speciale) la durezza deve venir impostata su 1.

**Nota:** se non viene attivato nessun tasto entro 90 secondi, l'apparecchio passa senza eseguire nessun salvataggio nella modalità di preparazione del caffè. La durezza precedentemente impostata resta invariata.

Al primo inserimento o dopo la sostituzione del filtro, è necessario procedere ad un lavaggio.

- Riempire con acqua il serbatoio dell'acqua fino al segno "0,5l".
- Posizionare un recipiente sufficientemente grande (circa da 0,5l) sotto l'ugello 9.
- Posizionare il pulsante 8 su ☹/☹.
- Quando dall'ugello 9 non esce più acqua, riportare il pulsante in posizione "O".
- Riempire il serbatoio dell'acqua e il sistema di conduzione acqua (ved. "Mettere l'apparecchio in funzione").

## Impostare il tempo di commutazione alla modalità "eco"

L'apparecchio è programmato in modo tale da attivare automaticamente la modalità "eco" dopo un certo periodo di tempo (da 10 minuti a 4 ore).

- Attivare la modalità "eco" per l'apparecchio.
- Tenere premuto il tasto ☹ per almeno 5 secondi.

Indicatore ☹

= commutazione dopo 10 minuti

Indicatori ☹, 0

= commutazione dopo 30 minuti

Indicatori ☹, 0, **eco**

= commutazione dopo 2 ore

Indicatori ☹, 0, **eco**, ☹

= commutazione dopo 4 ore

- Premendo il tasto 0 è possibile impostare il tempo desiderato.
- Per salvare, premere il tasto **eco**.

**Informazione:** il tempo preimpostato alla fornitura è di 10 minuti.

### Impostazione del grado di macinazione

Con l'interruttore scorrevole **16** per il grado di macinazione del caffè è possibile impostare il valore di macinazione.

### Attenzione

*Regolare il grado di macinazione solo con il macinacaffè funzionante! In caso contrario esiste il rischio di danneggiare l'apparecchio.*

- Premere il tasto di prelievo ☹.
- A macinacaffè attivo, portare l'interruttore scorrevole **16** nella posizione desiderata: quanto più piccolo è il punto, tanto più fine il grado di macinatura del caffè.

**i** La nuova regolazione risulta effettiva solo alla seconda o alla terza tazza di caffè.

**Suggerimento:** per chicchi scuri, più tostati scegliere un grado di macinatura più grosso, per chicchi più chiari, scegliere un grado di macinatura più fine.

### Galleggiante

Il galleggiante **22** della vaschetta **21** indica quando questa deve venir svuotata.

- Se il galleggiante **22** è ben visibile, vuotare la vaschetta **21**.

## Preparazione

Questa macchina automatica per espresso e caffè macina il caffè fresco prima di ogni preparazione. Usare preferibilmente miscele di caffè o espresso apposite per macchine da caffè. Conservare il caffè in contenitori ermetici, al fresco oppure congelarlo. È possibile macinare anche i chicchi congelati.

**Importante:** versare acqua pulita ogni giorno nel serbatoio dell'acqua. Il serbatoio deve sempre contenere una quantità di acqua sufficiente per il funzionamento dell'apparecchio. Non lasciare mai il serbatoio vuoto.

**Suggerimento:** preriscaldare la o le tazze, in particolare le piccole e grosse tazze da espresso, sulla griglia portatazze **15** oppure risciacquarle con acqua calda.

## Preparazione con chicchi di caffè

L'apparecchio deve essere pronto per l'uso.

### Espresso semplice e caffè

- Con il pulsante **2** impostare la quantità di riempimento desiderata.
- Con il tasto 0 scegliere l'intensità desiderata del caffè.
- Posizionare la o le tazze preriscaldata sotto l'uscita del caffè **10**.
- A seconda del numero di tazze, premere il tasto di prelievo ☹ una volta (1 tazza) o due volte in tre secondi (2 tazze). Il caffè viene preriscaldato e quindi scende nelle tazze.

### Attenzione

*Scegliendo due tazze, si hanno due macinature successive e due fasi di cottura.*

- L'uscita del caffè viene bloccata automaticamente, quando la quantità impostata è fuoriuscita.

**I** Premendo nuovamente il tasto di prelievo ☺ è possibile terminare anticipatamente il processo di cottura. Per il prelievo di 2 tazze, l'uscita è dotata di 2 tubi di getto (posizionare le tazze una accanto all'altra).

### “Espresso doppio”

- Posizionare il pulsante **2** su “espresso doppio”.
- Con il tasto  $\emptyset$  scegliere l'intensità desiderata per l'espresso.
- Posizionare la tazza preriscaldata sotto l'uscita del caffè **10**.
- Premere per una volta il tasto di prelievo ☺. L'espresso viene macinato, bollito e versato nella tazza.

### Attenzione

*Il processo di macinatura e bollitura si ripete.*

- L'uscita del caffè viene bloccata automaticamente quando è passata la quantità preprogrammata.

**I** Premendo nuovamente il tasto di prelievo ☺ è possibile ripetere la bollitura.

**Informazione:** per un funzionamento più semplice, il prelievo di espresso o di caffè è possibile solo se il pulsante girevole si trova ● “espresso doppio” oppure tra  $\square$  e  $\square$ .

## Preparazione del caffè espresso o normale con caffè macinato

L'apparecchio deve essere pronto per l'uso.

- Regolare la quantità di riempimento desiderata con il pulsante **2**.
- Posizionare le tazze preriscaldate sotto l'uscita del caffè **10**.
- Aprire il coperchio del vano per il caffè macinato **14**.
- Mettere **uno o due** misurini rasi di caffè macinato medio nel vano per il caffè macinato **14**.

### Attenzione

*Non versare chicchi interi o caffè solubile! Inserire al massimo due misurini rasi di caffè.*

- Chiudere il coperchio del vano per il caffè macinato **14**.
- Premere il tasto di prelievo ☺.

**I** Per un'ulteriore tazza di caffè macinato, ripetere la procedura.

**Nota:** se non preleva del caffè entro 90 secondi, la camera di cottura si svuota automaticamente per evitare un riempimento eccessivo. L'apparecchio esegue un risciacquo.

Per la preparazione con caffè macinato, l'impostazione “espresso doppio” non è possibile.

## Preparazione dell'acqua calda

L'apparecchio deve essere pronto per l'uso. Con questa funzione è ad esempio possibile preparare l'acqua calda per una tazza di tè.

### ⚠ Pericolo di ustioni

*Il tubo del getto si riscalda molto. Afferrare solo la parte in plastica.*

- Posizionare una tazza adatta sotto il tubo del getto **9**.
- Spingere il tubo del getto **9** completamente verso il **basso**.
- Ruotare il pulsante **8** su  $\uparrow/\downarrow$ .

### ⚠ Pericolo di scottature

*Dopo aver eseguito l'impostazione su  $\uparrow/\downarrow$  è possibile che il liquido spruzzi. Non toccare il tubo del getto **9** e non rivolgerlo verso le persone.*

- Terminare la procedura riportando il pulsante **8** in posizione “**O**”.

**Importante:** in modalità “eco” non è possibile prelevare acqua calda. Prima premere il tasto **eco** e quindi prelevare l'acqua calda.



## Vapore per la schiumatura del latte



L'apparecchio deve essere pronto per l'uso. Prima schiumare il latte e poi prelevare il caffè oppure schiumare separatamente il latte e versarlo sopra il caffè.

### Pericolo di ustioni

*Il tubo del getto si riscalda molto. Afferrare solo la parte in plastica.*

- Spingere il tubo del getto **9** completamente verso il **basso**.
- Riempire la tazza con latte fino circa ad 1/3.
- Premere il tasto , che inizia a lampeggiare.

**i** L'apparecchio riscalda ora per circa 20 secondi.

- Immergere il tubo del getto **9** profondamente nel latte, ma senza toccare il fondo della tazza.
- Quando il tasto  si accende e sul display compare , posizionare il pulsante **8** su .

### Pericolo di scottature

*Dopo aver impostato su  possono verificarsi alcuni schizzi. Il vapore che fuoriesce è molto caldo e possono anche esservi spruzzi di liquido. Non toccare il tubo del getto **9**, né dirigerlo verso le persone.*

- Girare la tazza lentamente fino a quando il latte presenta la schiuma.
- Terminare il processo riportando il pulsante **8** su "O".

**Nota:** pulire il tubo del getto **9** subito dopo il raffreddamento. I resti secchi sono difficili da rimuovere.

**Suggerimento:** usare preferibilmente latte freddo con una percentuale di grasso del 1,5%.

## Riscaldare il valore per le bibite



### Pericolo di ustione

*Il tubo del getto si riscalda molto. Afferrare solo la parte in plastica.*

L'apparecchio deve essere pronto per l'uso.

- Spingere il tubo del getto **9** verso l'**alto**.
- Premere il tasto , che inizia a lampeggiare.

**i** Ora l'apparecchio riscalda per circa 20 secondi.

- Immergere il tubo del getto **9** profondamente nel latte.
- Quando il tasto  si accende e sul display compare , posizionare il pulsante **8** su .

### Pericolo di scottature

*Dopo aver impostato su  possono verificarsi alcuni schizzi. Il vapore che fuoriesce è molto caldo e possono anche esservi spruzzi di liquido. Non toccare il tubo del getto **9**, né dirigerlo verso le persone.*

- Terminare il processo riportando il pulsante **8** su "O".

**Nota:** pulire il tubo del getto **9** subito dopo il raffreddamento. I resti secchi sono difficili da rimuovere.

## Cura e pulizia quotidiana

### Pericolo di scarica elettrica!

*Prima della pulizia, staccare la spina di rete. Non immergere l'apparecchio in acqua. Non usare dispositivi di pulizia a vapore.*

- Pulire l'involucro esterno con un panno umido. Non usare detersivi abrasivi.
- Eliminare sempre e immediatamente i residui delle soluzioni di calcare, caffè e latte, in quanto questi residui possono dare origine a corrosione.
- Pulire tutti i pezzi mobili esclusivamente a mano.
- Sciacquare il serbatoio dell'acqua **12** solo con acqua.

- Togliere la vasca per i fondi di caffè **20** e per l'acqua residua **21**, svuotarle e pulirle.
- Pulire con uno straccio il vano interno dell'apparecchio (alloggiamento vasche).

**Nota:** se l'apparecchio viene acceso da freddo oppure dopo aver prelevato in modalità **"eco"**, viene eseguito un lavaggio automatico. In questo modo il sistema si pulisce da solo.

#### **Tubo del getto 9 per acqua calda/vapore**

- Svitare il tubo del getto **9** dal tubo del vapore.
- Smontare tutti i pezzi (**figura E**).
- Pulire con acqua mista detersivo e con una spazzola morbida. Pulire la parte anteriore della punta dell'ugello **9c** con un ago.
- Pulire e asciugare tutti i pezzi.

#### **Pulire l'unità di bollitura**

L'unità di bollitura può essere rimossa per la pulizia (**figura D**).

- Premere il tasto **eco** per avviare il lavaggio automatico.
- Posizionare l'interruttore di rete **1** su **0**.
- Aprire lo sportello **17** dell'unità di bollitura **18**.
- Tenere premuto il pulsante rosso **18a** e ruotare verso l'alto la maniglia **18b** fino a quando si incastra.
- Estrarre l'unità di bollitura **18** afferrando la maniglia e sciacquare sotto l'acqua corrente senza detersivo. Non mettere in lavastoviglie.
- Aspirare l'interno dell'apparecchio oppure passarlo con un panno umido.
- Inserire l'unità di bollitura **18** fino in fondo.
- Tenere premuto il pulsante rosso **18a** e ruotare la maniglia **18b** verso il basso fino a quando si incastra. L'unità di bollitura è assicurata.
- Reinserire lo sportello dell'unità di bollitura.

## **Programma di assistenza: processo combinato di decalcificazione e di pulizia**

Se, ad apparecchio acceso, su display lampeggia il simbolo **"S"**, l'apparecchio deve essere decalcificato e pulito immediatamente. Se il programma di assistenza non viene eseguito secondo l'istruzione, esiste il rischio di danneggiare l'apparecchio.

**La confezione di fornitura non comprende decalcificanti speciali e idonei (codice di ordinazione 310451) e pastiglie di pulizia (codice di ordinazione 310575) e si possono acquistare presso il servizio di assistenza clienti.**

#### **Attenzione**

*Per ogni ciclo del programma di assistenza, utilizzare i decalcificanti e detersivi come indicato nelle istruzioni.*

*Non interrompere il programma di assistenza!*

*Non bere i liquidi!*

*Non usare mai aceto o sostanze a base di aceto!*

*Non inserire mai nel vano delle compresse di detersivo le compresse di decalcificante o altri tipi di decalcificanti!*

**i** Durante il programma di assistenza (circa 40 minuti) il simbolo **"S"** lampeggia.

**Importante:** se nel serbatoio dell'acqua è inserito un filtro, prima di avviare il programma di assistenza, è assolutamente necessario toglierlo.

#### **Avvio del programma di assistenza**

**Importante:** il serbatoio dell'acqua dovrebbe contenere circa 0,5 litri di acqua.

- Attivare la modalità **"eco"** per l'apparecchio.

- Tenere premuto per almeno 5 secondi il tasto ☞ caffè. L'apparecchio esegue per due volte il lavaggio attraverso l'uscita del caffè **10**.

➤ Sul display compare ☞.

- Svuotare la vasca **20** e la vasca **21** e reinserirle.

➤ Sul display compare ☞.

- Aprire il coperchio **14** per il caffè macinato/compresse di detersivo.
- Inserire **una compressa di detersivo** nel vano **14** e chiudere il coperchio.

➤ Nel display compare ☞ e il tasto ☞ lampeggia.

- Prima svuotare il serbatoio dell'acqua e poi riempirlo con acqua tiepida, aggiungere decalcificante e scioglierlo completamente nell'acqua (quantità complessiva di liquido: 0,5 litro).

oppure

- versare nel serbatoio dell'acqua la soluzione già pronta di decalcificante (quantità complessiva di liquido: 0,5 litro).
- Premere il tasto ☞, l'apparecchio inizia la decalcificazione. Durata circa 10 minuti. Il liquido inizia a fluire nella vasca **21**.

➤ Su display lampeggia ☞.

- Posizionare sotto il tubo del getto **9** un recipiente sufficiente grande e alto (circa da 0,5 litri).
- Ruotare il pulsante **8** su ☞, l'apparecchio prosegue il processo di decalcificazione, durata circa 5 minuti. Il liquido di decalcificazione fluisce nel recipiente.

➤ Sul display si accende ☞.

- Vuotare la vasca **21** e reinserirla.

➤ Sul display si accende ☞ e il tasto ☞ lampeggia.

- Svuotare il serbatoio dell'acqua **12**, pulirlo, riempirlo di acqua fino al contrassegno "max" e reinserirlo.

- Posizionare un recipiente sufficientemente grande (circa da 0,5 litro) sotto il tubo del getto **9**.
- Premere il tasto ☞, l'apparecchio inizia il risciacquo, un po' di acqua fuoriesce nel recipiente.

➤ Sul display si accende ☞.

- Ruotare il pulsante **8** su "O", l'apparecchio inizia la pulizia. Durata circa 10 minuti. Dapprima il liquido fluisce all'interno dell'apparecchio nella vasca **21** e poi fuoriesce dall'uscita caffè.

➤ Sul display si accende ☞.

- Svuotare le vasche **20** e **21**, pulirle e reinserirle.

L'apparecchio esegue il riscaldamento ed è nuovamente pronto per l'uso quanto tutte e quattro i tasti ☞, ☞, **eco** e ☞ si accendono in modo stabile.

**Importante:** se il programma di assistenza viene interrotto ad esempio a causa di un'interruzione di corrente, prima di un nuovo utilizzo svuotare **sempre** il serbatoio dell'acqua, sciacquarlo e riempirlo con acqua pulita. Quindi accendere l'apparecchio.

- L'apparecchio esegue il lavaggio e lo espelle nella vasca **21**.

➤ Sul display lampeggia ☞.

- Tenere una tazza sotto il tubo del getto **9** e posizionare il pulsante **8** su ☞. L'acqua fuoriesce nella tazza.



➤ Sul display si accende ☞.

- Riportare il pulsante **8** in posizione "O". L'apparecchio esegue il risciacquo ed è nuovamente pronto per l'uso.

## Misura di protezione dal gelo

Per evitare danni provocati dall'azione del freddo durante il trasporto o il deposito, è necessario svuotare completamente l'apparecchio.

L'apparecchio deve essere pronto per l'uso.

- Togliere il serbatoio dell'acqua, svuotarlo e reinserirlo.
  - Posizionare un recipiente alto e stretto sotto l'ugello **9**.
  - Premere il tasto .
  - Non appena sul display compare , posizionare il pulsante **8** su .
- L'apparecchio emette vapore per un po' di tempo.
- Quando l'ugello **9** non emette più alcuno sbuffo di vapore, riportare il pulsante in posizione "O".
  - Spegnerne l'apparecchio.

## Smaltimento

Questo apparecchio è contrassegnato conformemente alla Direttiva europea 2002/96/CE Rifiuti di apparecchiature elettriche ed elettroniche (waste electrical and electronic equipment – WEEE). La direttiva stabilisce il quadro generale per un ritiro e recupero valido in tutta l'UE. Informarsi presso il rivenditore specializzato sulle attuali disposizioni per la rottamazione

## Garanzia

Per questo apparecchio sono valide le condizioni di garanzia pubblicate dal nostro rappresentante nel paese di vendita. Il rivenditore, presso il quale è stato acquistato l'apparecchio, è sempre ben disposto a fornire a richiesta informazioni a proposito.

Per l'esercizio del diritto di garanzia è comunque necessario presentare il documento di acquisto.

Con riserva di modifica.

## Soluzione di piccoli guasti

Guasto	Causa	Rimedio
☹☹☹ Lampeggiano, anche se il contenitore dei chicchi di caffè è pieno.	Il macinacaffè non è ancora completamente pieno.	Premere ancora una volta il tasto di prelievo ☺.
Prelievo acqua calda o vapore impossibile.	Il tubo di getto <b>9</b> è otturato.	Pulire il tubo di getto <b>9</b> .
Eccessiva quantità di schiuma o schiuma troppo liquida.	Posizione errata del tubo <b>b</b> sul getto <b>9</b> .	Spingere verso il <b>basso</b> il tubo <b>b</b> del getto <b>9</b> .
	Latte non adatto.	Usare latte freddo con una percentuale di grassi del 1,5%.
Il caffè fuoriesce a gocce.	Grado di macinatura troppo fine. Caffè in polvere troppo fine.	Aumentare il grado di macinatura. Usare caffè macinato più grosso.
Il caffè non fluisce.	Il serbatoio dell'acqua non è pieno o non è stato inserito correttamente.	Riempire il serbatoio dell'acqua e verificare che sia inserito correttamente. Se necessario riempire il sistema di conduzione dell'acqua (ved. "Mettere l'apparecchio in funzione").
Il caffè non ha nessuna crema (strato di schiuma).	Tipo di caffè non adatto. I chicchi non sono tostati di fresco.	Cambiare tipo di caffè. Usare chicchi freschi.
	Grado di macinatura non adatto ai chicchi di caffè.	Ottimizzare il grado di macinatura.
Il macinacaffè non macina nessun chicco.	I chicchi non cadono nel macinacaffè (chicchi troppo oleosi).	Battere leggermente il contenitore dei chicchi.
Macinacaffè molto rumoroso.	Corpo estraneo nel macinacaffè (es. sassolini, presenti anche nelle miscele più selezionate).	Chiamare il numero verde. Nota: è possibile continuare comune la preparazione con caffè macinato.
Il tasto <b>eco</b> e il tasto ☺ vapore lampeggiano alternandosi.	Manca l'unità di bollitura <b>18</b> oppure non è inserita correttamente oppure non è bloccata.	Inserire l'unità di bollitura <b>18</b> e bloccarla.
<b>Se non è possibile rimediare ai guasti, chiamare il numero verde.</b>		

## Veiligheidsvoorschriften

De gebruiksaanwijzing a.u.b. zorgvuldig lezen, ernaar handelen en bewaren!

Deze espressoautomaat is bedoeld voor de verwerking van normale huishoudelijke hoeveelheden in huishoudens of vergelijkbare, niet-bedrijfsmatige toepassingen. Hiertoe behoort bijv. het gebruik in koffieruimten voor het personeel van winkels, kantoren, landbouw- en andere industriële bedrijven, alsmede het gebruik door gasten van pensions, kleine hotels en soortgelijke accommodaties.

### ⚠ Gevaar van elektrische schok!

Het apparaat uitsluitend aansluiten en gebruiken volgens de gegevens op het typeplaatje. Gebruik het apparaat uitsluitend indien het aansluitsnoer en het apparaat geen beschadigingen vertonen. Het apparaat uitsluitend binnenshuis bij kamertemperatuur gebruiken.

Personen (ook kinderen) met fysieke, zintuiglijke of geestelijke beperkingen of met een gebrek aan ervaring en kennis mogen het apparaat niet gebruiken, tenzij ze daarbij onder toezicht staan of worden begeleid door een persoon die voor hun veiligheid verantwoordelijk is.

Let erop dat kinderen niet met het apparaat spelen.

In geval van storing onmiddellijk de stekker uit het stopcontact trekken. Om gevaren te vermijden, mogen reparaties aan het apparaat – bijvoorbeeld het vervangen van een beschadigd aansluitsnoer – uitsluitend worden uitgevoerd door onze klantenservice. Het apparaat en het aansluitsnoer niet onderdompelen in water. Niet in het maalwerk grijpen.

### ⚠ Risico van brandwonden!

Het heetwater-/stoompijpje 9 wordt zeer heet. Daarom adviseren wij u het pijpje 9 uitsluitend vastpakken bij het kunststof gedeelte en er geen lichaamsdelen mee aanraken. Het pijpje 9 kan bij het afgeven van stoom of heet water in het begin spatten.

## In één oogopslag

### Afb. A

- 1 Netschakelaar
- 2 Draaiknop waterhoeveelheid (met "espresso doppio"-stand)
- 3 Display
- 4 Toets ☞ (koffie)
- 5 Toets ∅ (koffiesterkte)
- 6 Toets eco
- 7 Toets ☞ (stoom opwarmen)
- 8 Draaiknop !☞☞ (heet water/stoom)
- 9 Pijpje (voor heet water/stoom)
  - a Houder
  - b Huls
  - c Uiteinde
- 10 In hoogte verstelbare koffie-uitloop
- 11 Deksel van waterreservoir
- 12 Verwijderbaar waterreservoir
- 13 Bonenreservoir met aromadeksel
- 14 Koker voor gemalen koffie/reinigingstabletten
- 15 Kopjeshouder (voorverwarmfunctie)
- 16 Schuifschakelaar koffiemaalgraad
- 17 Deur van de bereidingseenheid
- 18 Bereidingseenheid
  - a Druknop (rood)
  - b Handvat
- 19 Lekrooster
- 20 Schaal voor koffiedik
- 21 Schaal voor restwater
- 22 Vlotter
- 23 Kabelcompartiment

## Voor het eerste gebruik

### Algemeen

Alleen schoon en koolzuurvrij water en bij voorkeur espresso- of bonenmelanges voor volautomatische apparaten in de overeenkomstige reservoirs doen. Geen geglaceerde, gekaramelliseerde of andere met suikerhoudende additieven behandelde koffiebonen gebruiken: deze verstoppert het maalwerk. De hardheid van het gebruikte water met bijgevoegd teststrookje bepalen. Als een andere waarde dan hardheid 4 wordt aangegeven, het apparaat overeenkomstig programmeren (zie hoofdstuk “Waterhardheid instellen”).

### Het apparaat in gebruik nemen

- Plaats het apparaat op een waterbestendige, vlakke ondergrond.
- De netstekker met kabel tot de geschikte lengte uit het kabelcompartiment trekken en aansluiten.
- Het waterreservoir **12** wegnemen, uitspoelen en met vers, koud water vullen. Hierbij de markering “max.” in acht nemen.
- Het waterreservoir correct opnieuw installeren en helemaal naar onderen duwen.
- Het bonenreservoir met koffiebonen vullen.
- Controleren of de draaiknop **8** op “O” staat.
- De netschakelaar **1** op I zetten.

Bij het eerste gebruik moet het waterleidingssysteem van het apparaat nog worden gevuld.

- Een kopje onder het pijpje **9** plaatsen.
- De draaiknop **8** op  zetten; er loopt een beetje water in het kopje. De draaiknop **8** opnieuw op “O” zetten.
- Nu knippert **eco**; het apparaat spoelt en warmt op.

Het apparaat is **klaar voor gebruik**, als de vier toetsen , , **eco**,  en de indicatie voor de koffiesterkte (bonen) op het display oplichten.

Dit apparaat beschikt aanvullend ook over een “**eco**”-modus, waarin minder stroom wordt verbruikt.

Ook in de “**eco**”-modus kan op normale wijze koffie of stoom worden genomen. Na een druk op de betreffende toets warmt het apparaat eerst op. De tijd tot bijv. de koffie klaar is of het apparaat stoom kan afgeven, is hierbij iets langer.

Om warm water te nemen, dient eerst de toets **eco** te worden ingedrukt. Het apparaat warmt dan kort op. Daarna kan op normale wijze warm water worden genomen.

 Het apparaat is in de fabriek met standaardinstellingen voor optimaal bedrijf geprogrammeerd.

**Opmerking:** Bij het eerste gebruik of als het apparaat gedurende lange tijd niet is gebruikt, heeft de eerste kop koffie nog niet het volle aroma; ze kan dus niet worden gedronken.

## Bedieningselementen

### 1 Netschakelaar



De netschakelaar **1** op de achterkant van het apparaat schakelt de stroomtoevoer in en uit.

Na het inschakelen van de netschakelaar warmt het apparaat op en wordt het gespoeld. Daarna is het gebruiksklaar. Het apparaat spoelt niet, als het bij het inschakelen nog warm is.

### Let op

*De netschakelaar nooit indrukken, terwijl het apparaat in werking is. Voor het uitschakelen, eerst de toets **eco** indrukken, om het automatische spoelproces te starten. Vervolgens met de netschakelaar uitschakelen.*

### 2 Draaiknop om de waterhoeveelheid in te stellen

Met de draaiknop kan de hoeveelheid water traploos van een klein kopje  tot een grote kop  worden ingesteld.



In de stand “espresso doppio” wordt de geprogrammeerde waterhoeveelheid voor een dubbele espresso geselecteerd.

### 3 Display

Het display geeft met behulp van symbolen de instellingen en meldingen van het apparaat weer.

	koffiezetten 2 koppen
 knippert	deksel van de koker <b>14</b> voor gemalen koffie is open
 brandt	gemalen koffie/reiniging
 brandt	koffiesterkte mild
 branden	koffiesterkte normaal
 branden	koffiesterkte sterk
 knipperen	bonenreservoir leeg
<b>S</b> brandt	serviceverzoek: apparaat ontkalken/reinigen
<b>S</b> knippert	serviceprogramma loopt
 brandt	waterreservoir <b>12</b> vullen,
+  knippert	kop onder het pijpje <b>9</b> houden vervolgens draaiknop <b>8</b> op  zetten
 knippert	draaiknop <b>8</b> op  zetten
 brandt	draaiknop <b>8</b> op “ <b>O</b> ” zetten
 brandt	schalen leegmaken
 knippert	schalen ontbreken

### 4 Toets (koffie)

Met deze toets kan koffie worden gezet:  
 1 x indrukken voor één kop, de koffie wordt gemalen en bereid en loopt in het kopje. De toets  knippert tijdens het koffiezetten.  
 2 x indrukken binnen 3 seconden voor twee koppen: de koffie wordt gemalen, en bereid en loopt in de kopjes, het malen en bereiden wordt herhaald. Tijdens het koffiezetten knippert de toets  en op het display licht  (2 koppen) op.



### Belangrijk:

In de stand “espresso doppio” kan de toets  slechts 1x worden ingedrukt. De espresso wordt gemalen, bereid en loopt in het kopje, het malen en bereiden wordt nog een keer herhaald.

**i** Door nogmaals op de toets  te drukken, kan het koffiezetten voortijdig worden beëindigd.

### 5 Toets (koffiesterkte)

Door de toets  in te drukken, kan de koffiesterkte worden ingesteld op

	mild
	normaal
	sterk

De instelling wordt op het display weergegeven.

### 6 Toets **eco**

Met de toets **eco** kan het apparaat in de “**eco**”-modus of weer in de normale modus worden gezet.

In de “**eco**”-modus is het energieverbruik van het apparaat lager.

Alle displays en toetsen zijn gedimd verlicht. Alleen meldingen zoals bijv.

“Schalen leegmaken” verschijnen met de normale lichtsterkte.

De temperatuur van de kopjeshouder (voorverwarmfunctie) daalt.

Als het apparaat in de “**eco**”-modus wordt gezet, wordt tevens een automatisch spoelproces gestart.

Het apparaat spoelt niet, als:

- er voor het overschakelen naar de “**eco**”-modus geen koffie werd gezet;
- er kort voor het uitschakelen stoom werd genomen.



**Opmerking:** Het apparaat is zo geprogrammeerd, dat het na ca. 10 minuten automatisch de “**eco**”-modus inschakelt. De omschakeltijd kan desgewenst worden veranderd, zie hoofdstuk “Instellingen en visuele indicaties”.

### 7 Toets (stoom opwarmen)

Door op de toets  te drukken, wordt in het apparaat stoom aangemaakt voor het opschuimen of opwarmen.



## 8 Draaiknop (heet water/stoom)

Door de draaiknop op heet water  of stoom  te zetten, kan heet water of stoom worden afgegeven. Voor stoomafgifte dient vooraf ook de toets  te worden ingedrukt (zie hoofdstuk "Stoom om melk op te schuimen").

## Instellingen en visuele indicaties

### Waterhardheid instellen



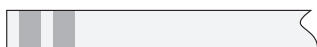

De juiste instelling van de waterhardheid is belangrijk, opdat het apparaat tijdig aangeeft dat het dient te worden ontkalkt. De vooraf ingestelde waterhardheid is 4. De waterhardheid kunt u bepalen met behulp van het bijgevoegde teststrookje of opvragen bij uw waterleidingbedrijf.

Stand	Waterhardheid	
	Duits (°dH)	Frans (°fH)
1	1-7	1-13
2	8-15	14-27
3	16-23	28-42
4	24-30	43-54

- De waterhardheid met bijgevoegd teststrookje bepalen.



Bijv. hardheid = 2

- Het apparaat in de "eco"-modus zetten.
- De toets  minstens 5 sec. ingedrukt houden. Het aantal bedieningstoetsen , , **eco**,  die nu branden, staat voor de ingestelde waterhardheid.
- De toets  nu zo vaak indrukken, tot het aantal bedieningstoetsen voor de gewenste waterhardheid oplicht.
- De toets **eco** eenmaal indrukken. De ingestelde toetsen lichten even op; de geselecteerde waterhardheid is opgeslagen.

Als een waterfilter (speciale accessoires) wordt gebruikt, dient de waterhardheid op 1 te worden ingesteld.

**Opmerking:** Als binnen 90 sec. geen toets wordt ingedrukt, schakelt het apparaat zonder de instelling te bewaren in de gebruiksklare modus. De eerder opgeslagen waterhardheid blijft behouden.

Bij het eerste gebruik of na vervanging van het filter dient het apparaat te worden gespoeld.

- Het waterreservoir met water vullen tot aan de markering "0,5l".
- Een voldoende groot opvangreservoir (ca. 0,5l) onder het pijpje 9 plaatsen.
- De draaiknop 8 op  instellen.
- Als geen water meer uit het pijpje 9 komt, de draaiknop opnieuw op "O" zetten.
- Het waterreservoir en het waterleidings-systeem vullen (zie "Het apparaat in gebruik nemen").

### De omschakeltijd voor de "eco"-modus instellen

Het apparaat kan zo worden geprogrammeerd, dat het na een bepaalde tijd (tussen 10 min en 4 uur) automatisch de "eco"-modus inschakelt.

- Het apparaat in de "eco"-modus zetten.
- De toets  minstens 5 seconden ingedrukt houden.

Brandt 



= omschakelen na 10 minuten

Brandt , 

= omschakelen na 30 minuten

Brandt , , **eco**

= omschakelen na 2 uur

Brandt , , **eco**, 

= omschakelen na 4 uur

- Met een druk op de toets  kan de gewenste tijd worden ingesteld.

- Om te bewaren, de toets **eco** indrukken.

**Opmerking:** De fabrieksinstelling bedraagt 10 minuten.

### Maalgraad instellen

Met de schuifschakelaar 16 voor de koffiemaalgraad kan de fijnheid van de gemalen koffie worden ingesteld.

**Let op**

*De maalgraad alleen bij draaiend maalwerk instellen! Anders kan het apparaat worden beschadigd.*

- De toets  indrukken.
- Terwijl het maalwerk draait, de schuifschakelaar **16** in de gewenste stand schuiven. Hoe kleiner het punt, hoe fijner de gemalen koffie.

**i** De nieuwe instelling wordt pas bij het tweede of derde kopje koffie merkbaar.

**Opmerking:** Kies een grove maalgraad voor donker gebrande bonen en een fijnere voor lichtere bonen.

**Vlotter**

De vlotter **22** in de schaal **21** geeft aan wanneer de schaal moet worden leeggemaakt.

- Als de vlotter **22** goed zichtbaar is, de schaal **21** leegmaken.

## Koffiezetten

Dit volautomatische espresso-/koffiezetapparaat maakt voor elke bereiding verse koffie. Bij voorkeur espresso- of bonenmelanges voor volautomatische apparaten gebruiken. De koffie koel in afgesloten, luchtdichte verpakking of diepgevroren bewaren. De koffiebonen kunnen ook diepgevroren worden gemalen.



**Belangrijk:** Dagelijks vers water in het waterreservoir doen. Er moet altijd voldoende water in het waterreservoir zijn om het apparaat te gebruiken; het reservoir niet laten leeglopen.

**Tip:** Kopjes, vooral de kleine espresso-kopjes met dikke wanden op de kopjeshouder **15** voorverwarmen of met heet water spoelen.

## Koffiezetten met koffiebonen

Het apparaat moet gebruiksklaar zijn.

**Enkele espresso en koffie**

- Met de draaiknop **2** de gewenste waterhoeveelheid instellen.
- Met de toets  de gewenste koffiesterkte selecteren.
- De voorverwarmde kop(pen) onder de koffie-uitloop **10** plaatsen.
- Afhankelijk van het aantal kopjes de toets  eenmaal (1 kop) of binnen 3 seconden tweemaal (2 koppen) indrukken. De koffie wordt bereid en loopt vervolgens in de kop(pen).



**Let op**

*Als men voor twee kopjes kiest, wordt tweemaal na elkaar gemalen en bereid.*

- De koffie-uitloop wordt automatisch gestopt, als de ingestelde hoeveelheid is doorgelopen.

**i** Door nogmaals de toets  in te drukken, kan het koffiezetten voortijdig worden beëindigd. Bij het zetten van 2 kopjes worden twee uitlooppijpjes gebruikt (de kopjes naast elkaar plaatsen).

**“Espresso doppio” – dubbele espresso**

- De draaiknop **2** op “espresso doppio” zetten.
- Met de toets  de gewenste espressosterkte kiezen.
- Een voorverwarmd kopje onder de koffie-uitloop **10** plaatsen.
- De toets  eenmaal indrukken. De espresso wordt gemalen, bereid en loopt in het kopje.



**Let op**

*Het malen en bereiden wordt herhaald.*

- De koffie-uitloop wordt automatisch gestopt, als de voorgeprogrammeerde hoeveelheid is doorgelopen.

**i** Door nogmaals op de toets  te drukken, kan het koffiezetten voortijdig worden beëindigd.

**Info:** Voor een eenvoudigere bediening is de bereiding van espresso of koffie alleen mogelijk, als de draaiknop op

- “espresso doppio” of tussen  en  staat.

## Koffiezetten met gemalen (espresso-)koffie

Het apparaat moet gebruiksklaar zijn.

- Met de draaiknop **2** de gewenste waterhoeveelheid instellen.
- De voorverwarmede kop(pen) onder de koffie-uitloop **10** plaatsen.
- Het deksel van de koker voor gemalen koffie **14** openen.
- **Een tot twee** afgestreken maatlepels middelfijn gemalen koffie in de koker voor gemalen koffie **14** doen.

### Let op

*Geen hele bonen of oploskoffie gebruiken! Maximaal twee afgestreken maatlepels koffie gebruiken.*

- Het deksel van de koker voor gemalen koffie **14** sluiten.
  - De toets  indrukken.
- i** Voor een tweede kop met gemalen koffie deze werkwijze herhalen.

**Opmerking:** Als binnen 90 seconden geen koffie wordt afgegeven, wordt het bereidingscompartiment automatisch leeggemaakt, om overlading te voorkomen. Het apparaat spoelt.

Voor de bereiding met gemalen koffie is de stand “espresso doppio” niet mogelijk.

## Heet water maken

Het apparaat moet gebruiksklaar zijn. Met deze functie kunt u heet water maken, bijv. voor een kopje thee.

### **Kans op brandwonden**

*Het pijpje wordt zeer heet; uitsluitend vastpakken aan het kunststof gedeelte.*

- Een geschikte kop onder het pijpje **9** zetten.
- De huls van het pijpje **9** helemaal naar **onderen** schuiven.
- De draaiknop **8** op  instellen.

### **Belangrijk:**

In de “eco”-modus kan geen warm water worden genomen. Druk eerst op de toets **eco** en neem pas daarna warm water.

### **Risico van brandwonden**

*Na instelling op  kan het water wat spatten. Het pijpje **9** niet aanraken of op personen richten.*





- Het proces beëindigen door de draaiknop **8** opnieuw naar “**O**” te draaien.

## Stoom om melk op te schuimen

Het apparaat moet bedrijfsklaar zijn. Eerst de melk opschuimen en vervolgens koffiezetten of de melk afzonderlijk opschuimen en dan op de koffie gieten.

### **Kans op brandwonden**

*Het pijpje wordt zeer heet; uitsluitend vastpakken aan het kunststof gedeelte.*

- De huls van het pijpje **9** helemaal naar **onderen** schuiven.
  - Een kopje voor ongeveer 1/3 met melk vullen.
  - De toets  indrukken. Ze begint te knippen.
- i** Het apparaat warmt nu ca. 20 seconden op.
- Het pijpje **9** diep in de melk dompelen, maar de bodem van het kopje niet raken.
  - Als de toets  brandt en op het display verschijnt , de draaiknop **8** op  zetten.

### **Risico van brandwonden**

*Na instelling op  kan de vloeistof wat spatten. De vrijkomende stoom is zeer heet en kan vloeistoffen doen opspatten. Het pijpje **9** niet aanraken of op personen richten.*

- De kop langzaam draaien, tot de melk opgeschuimd is.
- Het proces beëindigen door de draaiknop **8** opnieuw naar “**O**” te draaien.

**Opmerking:** Het pijpje **9** na afkoeling onmiddellijk reinigen. Opgedroogde resten zijn namelijk lastig te verwijderen.

**Tip:** Bij voorkeur koude melk met een vetgehalte van 1,5% gebruiken.

## Stoom om dranken op te warmen



### ⚠ Kans op brandwonden

*Het pijpje wordt zeer heet; uitsluitend vastpakken aan het kunststof gedeelte.*

*Het apparaat moet gebruiksklaar zijn.*

- De huls aan het pijpje **9** naar **boven** schuiven.
- De toets  indrukken. Ze begint te knipperen.

**I** Het apparaat warmt nu ca. 20 seconden op.

- Het pijpje **9** diep in op te warmen vloeistof steken.
- Als de toets  brandt en op het display verschijnt , de draaiknop **8** op  zetten.

### ⚠ Risico van brandwonden

*Na instelling op  kan de vloeistof wat spatten. De vrijkomende stoom is zeer heet en kan vloeistoffen doen opspringen. Het pijpje **9** niet aanraken of op personen richten.*

- Het proces beëindigen door de draaiknop **8** opnieuw naar “**O**” te draaien.

**Opmerking:** Het pijpje **9** na afkoeling onmiddellijk reinigen. Opgedroogde resten zijn namelijk lastig te verwijderen.

## Onderhoud en dagelijkse reiniging

### ⚠ Gevaar van elektrische schok!

*Voor het reinigen de netstekker uittrekken. Het apparaat niet onderdompelen in water. Geen stoomreiniger gebruiken.*

- De buitenzijde met een vochtige doek afvegen. Geen schurende reinigingsmiddelen gebruiken.

- Resten van kalk, koffie, melk en ontkalkingsoplossing altijd direct verwijderen. Onder zulke resten kan corrosievorming optreden.
- De losse onderdelen uitsluitend handmatig afwassen.
- Het waterreservoir **12** alleen met water spoelen.
- De schalen voor koffiedik **20** en restwater **21** wegnemen, leegmaken en reinigen.
- Veeg de binnenkant van het apparaat (houders van de schalen) uit.

**Opmerking:** Als het apparaat in koude toestand wordt ingeschakeld of na het koffiezetten in de “**eco**”-modus wordt gezet, spoelt het automatisch. Zo reinigt het systeem zichzelf.

### Pijpje **9** voor heet water/stoom

- Het pijpje **9** van de stoomleiding schroeven.
- Alle onderdelen uit elkaar halen (**afb. E**).
- Met afwassop en een zachte borstel reinigen. Het uiteinde van het pijpje **9c** aan de voorzijde met een stompe naald schoonmaken.
- Alle onderdelen schoonspoelen en afdrogen.

### Bereidingseenheid reinigen

De bereidingseenheid kan voor reiniging worden gedemonteerd (**afb. D**).

- Druk op de knop **eco** om de automatische spoeling te starten.
- De netschakelaar **1** op 0 zetten.
- De deur **17** van de bereidingseenheid **18** openen.
- De rode knop **18a** ingedrukt houden en het handvat **18b** naar boven draaien, tot het hoorbaar vastklikt.
- De bereidingseenheid **18** bij het handvat voorzichtig wegnemen en onder stromend water zonder spoelmiddel reinigen. Niet in de vaatwasser plaatsen.
- De binnenruimte van het apparaat uitzuigen of met een vochtige doek uitvegen.

- De bereidingseenheid **18** tot aan de aanslag opnieuw plaatsen.
- De rode knop **18a** ingedrukt houden en het handvat **18b** tot aan de aanslag naar onderen draaien, tot het hoorbaar vastklikt. De bereidingseenheid is nu veilig vergrendeld.
- De deur van de bereidingseenheid weer sluiten.

## Serviceprogramma: ontkalken en reinigen in één

Als bij het ingeschakelde apparaat op het display "S" oplicht, dient het apparaat onmiddellijk met het serviceprogramma te worden ontkalkt en gereinigd. Als het serviceprogramma niet volgens de instructies verloopt, kan het apparaat worden beschadigd.

**Geschikt ontkalkingsmiddel (bestelnr. 310451) en speciaal ontwikkelde reinigingstabletten (bestelnr. 310575) zijn bij de levering inbegrepen en verkrijgbaar via de klantenservice.**

### Let op

*Wanneer u het serviceprogramma laat lopen, altijd ontkalkings- en reinigingsmiddel overeenkomstig de handleiding gebruiken.*

*Het serviceprogramma in geen geval onderbreken!*

*De vloeistoffen niet opdrinken!*

*Nooit azijn of middelen op basis van azijn gebruiken!*

*In geen geval ontkalkingstabletten of andere ontkalkingsmiddelen in de koker voor reinigingstabletten doen!*

**i** Gedurende het serviceprogramma (ca. 40 min.) knippert het symbool "S".



**Belangrijk:** Als er zich een filter in het waterreservoir bevindt, dient die in elk

geval te worden verwijderd, voor het serviceprogramma wordt gestart.

### Het serviceprogramma starten



**Belangrijk:** Er moet nog ongeveer 0,5 liter water in het waterreservoir **12** zijn.

- Het apparaat in de "eco"-modus zetten.
  - De toets ☹ (koffie) ten minste 5 sec. ingedrukt houden. Het apparaat spoelt 2 x door de koffie-uitloop **10**.
- Op het display licht ☹ op.
- De schalen **20** en **21** leegmaken en opnieuw installeren.
- Op het display licht ☹ op.
- Het deksel van de koker **14** voor gemalen koffie/reinigingstabletten openen.
  - **Eén reinigingstablet** in de koker **14** doen en het deksel sluiten.
- Op het display licht ☹ op en de toets ☹ knippert.
- Het waterreservoir eerst leeggieten en dan met lauwwarm water vullen, ontkalkingsmiddel toevoegen en volledig in het water oplossen (totale hoeveelheid vloeistof: 0,5l).
- of
- Een kant-en-klare ontkalkingsoplossing in het waterreservoir gieten (totale hoeveelheid vloeistof: 0,5l).
  - De toets ☹ indrukken; het apparaat begint te ontkalken. Duur: ca. 10 minuten. De ontkalkingsvloeistof loopt in de schaal **21**.
- Op het display knippert ☹.
- Een voldoende groot en hoog opvangreservoir (ca. 0,5l) onder het pijpje **9** plaatsen.
  - De draaiknop **8** op ☹ instellen; het apparaat vervolgt het ontkalkingsproces. Duur: ca. 5 minuten. De ontkalkingsvloeistof loopt in het opvangreservoir.
- Op het display licht ☹ op.
- De schaal **21** leegmaken en opnieuw installeren.



- Op het display licht  op en de toets  knippert.
- Het waterreservoir **12** leegmaken, reinigen, tot aan de markering “max.” met water vullen en opnieuw installeren.
- Een voldoende groot en hoog opvangreservoir (ca. 0,5l) onder het pijpje **9** plaatsen.
- De toets  indrukken; het apparaat begint te spoelen en er loopt een beetje water in het opvangreservoir.

- Op het display licht  op.
- De draaiknop **8** op “**O**” zetten; het apparaat start nu het reinigingsproces. Duur: ca. 10 minuten. Eerst loopt de vloeistof binnen in het apparaat in de schaal **21** en vervolgens uit de koffie-uitloop.

- Op het display licht  op.
- De schalen **20** en **21** leegmaken, reinigen en opnieuw installeren.

Het apparaat warmt op en is opnieuw gebruiksklaar, zodra de vier toetsen , , **eco** en  continu branden.



**Belangrijk:** Als het serviceprogramma bijv. door stroomuitval wordt onderbroken, **in elk geval voor** het apparaat opnieuw in gebruik wordt genomen, het waterreservoir leegmaken, spoelen en met vers water vullen. Vervolgens het apparaat inschakelen.

- Het apparaat spoelt in de schaal **21**.
- Op het display knippert .
- Een kop onder het pijpje **9** houden en de draaiknop **8** naar  draaien. Er loopt water in de kop.
- Op het display licht  op.
- De draaiknop **8** opnieuw op “**O**” zetten. Het apparaat spoelt en is weer gebruiksklaar.

## Bescherming tegen bevriezing

Om schade ten gevolge van bevriezing bij transport en opslag te voorkomen, dient het apparaat vooraf volledig leeggemaakt te worden.

Het apparaat moet gebruiksklaar zijn.

- Het waterreservoir verwijderen, leegmaken en terugzetten.
- Een smal en hoog reservoir onder het pijpje **9** plaatsen.
- De toets  indrukken.
- Zodra op het display  oplicht, de draaiknop **8** op  instellen. Het apparaat geeft nu een tijdje stoom af.
- Als geen stoom meer uit het pijpje **9** komt, de draaiknop opnieuw op “**O**” zetten.
- Het apparaat uitschakelen.

## Afval

Dit apparaat is gemarkeerd volgens de Europese richtlijn betreffende afgedankte elektrische en elektronische apparatuur (AEEA) 2002/96/EG. Deze richtlijn bepaalt het kader voor de terugname en verwerking van afgedankte apparatuur, dat over heel Europa wordt toegepast.

Raadpleeg uw gespecialiseerde handelaar voor de geldende voorschriften inzake afvalverwijdering.

## Garantie

Voor dit apparaat gelden de garantiev voorwaarden die worden uitgegeven door de vertegenwoordiging van ons bedrijf in het land van aankoop. De leverancier, bij wie u het apparaat heeft gekocht, geeft u hierover graag meer informatie. Om aanspraak te maken op de garantie heeft u altijd uw aankoopbewijs nodig.

Wijzigingen voorbehouden.

## Kleine storingen zelf oplossen

Storing	Oorzaak	Oplossing
☪☪☪ knipperen, hoewel het bonenreservoir gevuld is.	Het maalwerk is nog niet volledig gevuld.	De toets ☪ nogmaals indrukken.
Geen afgifte van heet water of stoom mogelijk.	Het pijpje <b>9</b> is verstopt.	Het pijpje <b>9</b> reinigen.
Te weinig schuim of te vloeibaar schuim.	De huls <b>b</b> op het pijpje <b>9</b> bevindt zich niet in de juiste positie.	De huls <b>b</b> op het pijpje <b>9</b> naar <b>onderen</b> schuiven.
	Of de melk is niet geschikt.	Koude melk met 1,5% vetgehalte gebruiken.
De koffie loopt slechts druppelsgewijs.	De maalgraad is te fijn. De gemalen koffie is te fijn.	Maalgraad grover instellen. Grover gemalen koffie gebruiken.
Koffie loopt niet.	Het waterreservoir is niet gevuld of niet correct geplaatst.	Het waterreservoir vullen en op de correcte positie letten. Indien nodig het waterleidingssysteem vullen (zie "Het apparaat in gebruik nemen").
De koffie heeft geen "crema" (schuimlaagje).	Ongeschikte koffiesoort. Bonen niet vers gebrand.	De koffiesoort wijzigen. Vers gebrande bonen gebruiken.
	De maalgraad niet op de koffiebonen afgestemd.	De maalgraad op punt stellen.
Het maalwerk maalt geen koffiebonen.	De bonen vallen niet in het maalwerk (bonen zijn te olieachtig).	Zachtjes tegen het bonenreservoir kloppen.
Luid geluid van het maalwerk.	Een vreemd voorwerp in het maalwerk (bijv. een steentje, wat ook bij uitgelezen koffiesoorten voorkomt).	Contact opnemen met de hotline. Opmerking: er kan wel nog gemalen koffie worden bereid.
De toetsen <b>eco</b> ☪ (stoom) knipperen afwisselend.	De bereidingseenheid <b>18</b> ontbreekt, is niet correct geïnstalleerd of vergrendeld.	De bereidingseenheid <b>18</b> installeren en vergrendelen.
<b>Als de storingen niet kunnen worden verholpen, neem dan onmiddellijk contact op met de hotline.</b>		

## Advertencias de seguridad

**Lea cuidadosamente las instrucciones de uso antes de poner el aparato en funcionamiento y consérvelas después en un lugar seguro.**

**Esta cafetera automática de café expreso ha sido diseñada para la preparación de pequeñas cantidades de café para uso doméstico o en entornos no industriales, equiparables a los domésticos, como p.ej. cocinas utilizadas por empleados de tiendas, oficinas, entornos rurales y otros entornos industriales, así como la utilización por huéspedes de pensiones, pequeños hoteles y alojamientos similares.**

### ⚠ ¡Peligro de electrocución!

Conecte el aparato y póngalo en funcionamiento siguiendo siempre la información de la placa de características. No utilice el aparato si el cable de alimentación o el aparato presentan daños. Utilice el aparato únicamente en espacios interiores a temperatura ambiente.

No permitir el uso del aparato a personas (incluidos niños) con capacidades intelectuales o sensoriales disminuidas o con insuficiente experiencia y conocimientos, a no ser que sean vigilados o hayan sido instruidas en el manejo del aparato por la persona responsable de su seguridad.

Observar a los niños para impedir que jueguen con el aparato.

En caso de surgir algún fallo o defecto, desenchúfelo inmediatamente. Para evitar riesgos, cualquier tipo de reparación, como por ejemplo la sustitución de un cable de alimentación dañado, debe ser realizada exclusivamente por nuestros técnicos. Evite sumergir la máquina o el cable en agua. Evite el contacto con el molino.

### ⚠ ¡Peligro de quemadura!

La boquilla para agua caliente/vapor **9** suele estar muy caliente durante el servicio. Por ello, debe tocar únicamente la parte de plástico de la boquilla **9**. Es posible que la boquilla **9** salpique al principio, antes de que salga vapor o agua caliente.

## Visión de conjunto

### Foto A

- 1 Interruptor de red
- 2 Botón giratorio cantidad de llenado (con el ajuste «espresso doppio»)
- 3 Display
- 4 Tecla de extracción ☞ (café)
- 5 Tecla ∅ (intensidad del café)
- 6 Tecla eco
- 7 Tecla ☞ (calentar vapor)
- 8 Botón giratorio ☞☞☞ (agua caliente/extracción de vapor)
- 9 Boquilla (para agua caliente/vapor)
  - a Soporte de boquilla
  - b Manguito
  - c Punta de la boquilla
- 10 Dispositivo de salida de café con altura regulable
- 11 Tapa del recipiente para agua
- 12 Recipiente para agua desmontable
- 13 Recipiente para granos de café con tapa para conservar al aroma
- 14 Recipiente para el café en polvo/tabletas de detergente
- 15 Bandeja portatazas con función de precalentamiento
- 16 Conmutador deslizable para ajustar el grado de molido del café
- 17 Puertecilla de la unidad de escaldado
- 18 Unidad de escaldado
  - a Botón (rojo)
  - b Mango
- 19 Rejilla
- 20 Recipiente para el poso de café
- 21 Recipiente para agua residual
- 22 Flotador
- 23 Compartimiento para guardar el cable



## Preparación del aparato antes de usarlo por primera vez

### Aspectos generales

Llene los recipientes respectivos únicamente con agua pura sin gas y preferiblemente con mezclas de granos de café aptas para máquinas automáticas o para café expreso. Evite el uso de granos glaseados, caramelizados o azucarados, ya que provocan la obstrucción del molino. Compruebe el grado de dureza del agua con la tira de comprobación adjunta. Si el valor obtenido no es igual a 4, se deberá programar la máquina correctamente (consulte el capítulo «Ajuste del grado de dureza del agua»).

### Puesta en funcionamiento

- Coloque la máquina en una superficie plana impermeable.
- Retire la longitud de cable necesaria del compartimiento y conecte el cable.
- Retire el recipiente de agua **12**, límpielo y llénelo con agua fría hasta el máximo nivel «max».
- Coloque el recipiente de agua **12** sin ladearlo y empujelo hacia abajo.
- Llene el recipiente para granos de café con café en grano.
- Asegúrese de que el botón giratorio **8** se encuentra ajustado en «O».
- Coloque el interruptor de red **1** en I.

En la primera puesta en servicio, han de llenarse primero las tuberías de agua del sistema.

- Coloque una taza debajo de la boquilla **9**.
- Ajuste el botón giratorio **8** en . La taza se empieza a llenar de agua. Ponga de nuevo el botón giratorio **8** en «O».
- La tecla **eco** parpadea, la máquina inicia el proceso de lavado y empieza a calentarse.

Cuando se iluminan las cuatro teclas , , **eco**, y el símbolo de intensidad del café (que depende de la cantidad de granos), la

máquina ya está lista para el servicio.

Esta máquina dispone además de un modo «**eco**» en el que consume menos electricidad.

El modo «**eco**» permite preparar café o conseguir vapor con los mismos resultados que en el modo normal. Después de pulsar la tecla correspondiente, la máquina empieza a calentarse, y se tarda algo más en preparar el café o en que la máquina esté lista para producir vapor.

Para preparar agua caliente, pulse en primer lugar la tecla **eco**. La máquina se calienta. A continuación, el agua caliente se puede preparar en la forma acostumbrada.

**i** La máquina se programa ex fábrica con ajustes estándar para lograr un funcionamiento óptimo.

**Advertencia:** La primera vez que se utilice la máquina o si se utiliza después de mucho tiempo de inactividad, la primera taza de café no tiene el aroma deseado y tampoco se debe beber.

## Elementos de mando

### 1 Interruptor de red

El interruptor **1** situado en la parte trasera de la máquina interrumpe o conecta la alimentación.

Tras encender el interruptor de red la máquina empieza a calentarse, inicia el proceso de lavado y pasa a estar lista para el servicio.

Si todavía está caliente al encenderla, la máquina no iniciará el proceso de lavado.

### ¡Atención!

*No accione el interruptor cuando la máquina esté en funcionamiento. Antes de apagarla, pulse primero la tecla **eco** para iniciar el proceso de lavado automático. Desconecte a continuación la máquina con el interruptor de red.*













## 2 Botón giratorio para regular la cantidad de llenado

Este botón giratorio permite el ajuste continuo de la cantidad de llenado deseada, desde una taza pequeña ☞ hasta una taza grande ☞.

En el ajuste «espresso doppio» se selecciona la cantidad de líquido programada para un expreso doble.

## 3 Display

El display muestra los ajustes y mensajes de la máquina mediante símbolos.

	2 tazas de café
 parpadea	La tapa del recipiente para café en polvo <b>14</b> está abierta
 se ilumina	Café en polvo/limpieza
 se ilumina	Café suave
 se iluminan	Café normal
 se iluminan	Café fuerte
 parpadean	Recipiente sin granos de café
<b>S</b> se ilumina	Servicio: indica que se debe descalcificar/limpiar la máquina
<b>S</b> parpadea	Programa de servicio en funcionamiento
 se ilumina	Llene el recipiente para agua <b>12</b> , coloque la taza debajo de la boquilla <b>9</b> y luego ponga el botón giratorio <b>8</b> en ☞
+  parpadea	
 parpadea	Ponga el botón giratorio <b>8</b> en ☞
 se ilumina	Ponga el botón giratorio <b>8</b> en « <b>O</b> »
 se ilumina	Vacíe los recipientes
 parpadea	Faltan los recipientes

## 4 Tecla para hacer café ☞

Esta tecla sirve para extraer café. Al pulsarla una sola vez se obtiene una taza: primero se muele el café, después se calienta y por último se llena la taza. Cuando el café sale, la tecla ☞ parpadea.

Al presionar dos veces durante 3 segundos se obtienen dos tazas: primero se muele el café, después se calienta y por último se llenan las tazas, el proceso se repite. La tecla ☞ parpadea y en el display se ilumina el símbolo ☞☞ (2 tazas) mientras sale el café.

### Importante:

Con el ajuste «espresso doppio» la tecla ☞ sólo se puede pulsar 1 vez. El café expreso se muele, se calienta y se llena la taza, el proceso de molido y de calentamiento se repite.

**I** Al presionar una vez más la tecla de hacer café ☞ se puede detener el proceso antes de tiempo, evitando que salga más café.

## 5 Tecla ☞ para regular la intensidad del café

Presionando la tecla ☞ se puede regular y controlar la intensidad del café como se muestra a continuación:

☞	suave
☞☞	normal
☞☞☞	fuerte

El valor ajustado puede verse en el display.

## 6 Tecla eco

Con la tecla **eco** la máquina se pone en el modo «**eco**» o retorna al modo normal.

En el modo «**eco**» el consumo de energía de la máquina son menores.

Todos los indicadores y teclas lucen atenuadas, sólo mensajes como p.ej.

«Vaciar bandejas» se visualizan con una intensidad normal.

La temperatura de la bandeja portatazas (función de precalentamiento) baja.

Al mismo tiempo, al conmutar al modo «**eco**» se inicia un proceso de lavado automático.

La máquina no inicia el lavado cuando:

- no se ha preparado café antes de ponerla en el modo «**eco**»
- se ha preparado vapor poco antes de apagar la máquina.

**Información:** La máquina está programada de tal modo que pasa automáticamente al modo «eco» tras unos 10 minutos. El tiempo de conmutación puede modificarse, véase el capítulo «Ajustes e indicaciones ópticas».

### 7 Tecla ☁ para calentar vapor

Al pulsar la tecla ☁, la máquina empieza a generar vapor para espumar o calentar.

### 8 Botón giratorio para extraer vapor

Para obtener agua caliente o vapor, el botón giratorio debe ajustarse en ☁ o ☁. Para que salga vapor se debe presionar previamente la tecla ☁ vapor (consulte el capítulo «Vapor para espumar leche»).

## Ajustes e indicaciones ópticas

### Ajuste del grado de dureza del agua

Es importante ajustar correctamente el grado de dureza del agua para que la máquina pueda indicar a tiempo el momento en que se deba descalcificar. El grado de dureza preajustado equivale a 4. El grado de dureza puede determinarse mediante la tira de prueba adjunta o se puede consultar llamando a la empresa de abastecimiento de agua de su zona.

Nivel	grado de dureza del agua	
	Alemania (°dH)	Francia (°fH)
1	1-7	1-13
2	8-15	14-27
3	16-23	28-42
4	24-30	43-54

- Determinar el grado de dureza del agua con la tira de prueba adjunta.



p.ej. dureza = 2

- Conmute la máquina al modo «eco».

- Presione como mínimo durante 5 segundos la tecla ☁. El número de teclas ☁, ☁, **eco**, ☁ que se iluminan indica el grado de dureza del agua ajustado.
- A continuación presione la tecla ☁ hasta que se ilumine la cantidad de teclas necesarias para ajustar el grado de dureza deseado.
- Presione la tecla **eco** una sola vez. Las teclas ajustadas se iluminan brevemente y se almacena el grado de dureza seleccionado.

Al utilizar el filtro de agua (accesorio adicional), se debe ajustar 1 como grado de dureza.

**Advertencia:** Si no se acciona ninguna tecla durante 90 segundos, la máquina pasa al modo de café sin guardar los ajustes. El grado de dureza que estaba almacenado se conserva.

Cuando el filtro se inserta por primera vez o se substituye, debe proceder a la limpieza del aparato.

- Llenar el recipiente para agua con agua hasta la marca «0,5l».
- Colocar un recipiente suficientemente grande (aprox. 0,5l) debajo de la boquilla 9.
- Girar el botón giratorio 8 hacia la posición ☁/☁.
- Cuando deje de salir agua de la boquilla 9, girar de nuevo el botón giratorio hacia la posición «O».
- Llenar el recipiente para agua y las tuberías de agua del sistema (véase «Puesta en funcionamiento»).

### Ajuste el tiempo de conmutación al modo «eco»

La máquina puede programarse para que, transcurrido un periodo de tiempo determinado (de 10 minutos a 4 horas), pase automáticamente al modo «eco».

- Conmute la máquina al modo «eco».
- Mantenga pulsada la tecla ☁ durante al menos 5 seg.

- ☺ encendido
  - = conmutación tras 10 minutos
  - ☺, 0 encendidos
  - = conmutación tras 30 minutos
  - ☺, 0, **eco** encendidos
  - = conmutación tras 2 horas
  - ☺, 0, **eco**, ☺ encendidos
  - = conmutación tras 4 horas
  - El tiempo deseado puede ajustarse pulsando la tecla 0.
  - Para guardar el ajuste, pulse la tecla **eco**.
- Información:** El tiempo preajustado de fábrica es de 10 minutos.

### Ajuste del grado de molido

El grado de molido del polvo de café se puede ajustar con el conmutador deslizable **16**.

### ¡Atención!

*El grado de molido sólo se puede ajustar durante el funcionamiento del molino, de lo contrario se puede dañar la máquina.*

- Presione la tecla ☺.
- Durante el funcionamiento del molino, deslice el conmutador **16** a la posición deseada; tenga en cuenta que cuanto más pequeño sea el punto, más fino será el polvo.

**I** El nuevo ajuste sólo surte efecto a partir de la segunda o tercera taza de café.

**Sugerencia:** Con granos de café muy tostados, ajuste un grado de molido menos fino; en caso de granos menos tostados, ajuste un grado de molido más fino.

### Flotador

El flotador **22** indica cuando se debe vaciar el recipiente **21**.

- Si puede ver claramente el flotador **22**, el recipiente **21** se debe vaciar.

## Preparación

Esta máquina automática de café expreso o normal muele los granos de café cada vez que se hace café. Utilice preferiblemente

mezclas de granos para máquinas de café expreso o normal. Los granos de café deben conservarse herméticamente cerrados y en un lugar frío, o también pueden congelarse. Los granos también pueden molerse aunque estén congelados.

**Advertencia:** Llene diariamente el recipiente de agua con agua fresca, ya que para que la máquina funcione correctamente, es importante que haya agua suficiente. No deje que se acabe el agua.

**Sugerencia:** Caliente previamente las tazas en la bandeja portatazas **15** o enjuáguelas con agua caliente (sobre todo las tazas para café expreso pequeñas y de pared gruesa).

## Preparación con granos de café

La máquina ha de estar lista para funcionar.

### Expreso sencillo y café

- Fije la cantidad deseada con el botón giratorio **2**.
- Seleccione la intensidad del café deseada con la tecla 0.
- Coloque la taza o las tazas precalentadas debajo del dispositivo de salida del café **10**.
- Pulse la tecla ☺ una vez (una taza) o dos veces (dos tazas) durante tres segundos según el número de tazas deseadas. La máquina calienta el café y la taza empieza a llenarse.

### ¡Atención!

*Si se desean dos tazas, la máquina muele y hace café dos veces seguidas.*

- La máquina para automáticamente una vez haya salido la cantidad de café ajustada.

**i** Al pulsar una vez más la tecla ☺, se puede detener la máquina antes de tiempo. Para obtener dos tazas, el dispositivo de salida del café dispone de dos boquillas (coloque las tazas una junto a la otra).

### «espresso doppio» expreso doble

- Coloque el botón **2** en la posición «espresso doppio».
- Seleccione la intensidad del expreso deseada con la tecla 0.
- Coloque la taza precalentada debajo del dispositivo de salida del café **10**.
- Pulse una vez la tecla ☺. El expreso se muele, se escalda y la taza empieza a llenarse.

### ¡Atención!

*El proceso de molido y escaldado se repite.*

- La máquina para automáticamente una vez haya salido la cantidad de café preprogramada.

**i** La máquina se puede detener antes volviendo a pulsar la tecla ☺.

**Información:** Para facilitar el manejo, el café o expreso sólo se obtiene cuando el botón giratorio está situado en «espresso doppio» o en una posición entre ☐ y ☐.

## Preparación con café expreso o café normal en polvo

La máquina ha de estar lista para funcionar.

- Fije la cantidad deseada con el botón giratorio **2**.
- Coloque la taza o las tazas precalentadas debajo del dispositivo de salida del café **10**.
- Abra la tapa del recipiente para café en polvo **14**.
- Llene el recipiente para café en polvo **14** con **una o dos** cucharadas rasas de café en polvo (molido medio).

### ¡Atención!

*No utilice granos enteros de café ni café soluble y no llene el recipiente con más de dos cucharadas rasas.*

- Cierre la tapa del recipiente para café en polvo **14**.
  - Presione la tecla ☺.
- i** Repita el proceso para obtener otra taza de café en polvo.

**Advertencia:** Si no se extrae café durante 90 segundos, la cámara de preparación se vacía automáticamente para evitar que se llene demasiado. A continuación, se inicia el proceso de lavado.

Para la preparación con café molido no es posible el ajuste «espresso doppio».

## Preparación de agua caliente

La máquina ha de estar lista para funcionar. Mediante esta función puede calentar agua, p.ej. para preparar una taza de té.

### ⚠ ¡Peligro de quemadura!

*Toque solamente la parte de plástico, ya que la boquilla se calienta extremadamente.*

- Coloque las tazas de café **debajo** de la boquilla **9**.
- Desplace el manguito de la boquilla **9** hacia abajo.
- Ajuste el botón giratorio **8** en ☺.

### ⚠ ¡Peligro de quemadura!

*Al ajustar el botón giratorio en ☺, es posible que salpique agua. No toque ni dirija la boquilla **9** hacia otras personas.*

- Detenga el proceso poniendo el botón giratorio **8** de nuevo en la posición «**O**».

### Importante:

En el modo «eco» puede prepararse agua caliente, pulse primero la tecla **eco** y prepare a continuación agua caliente.

## Vapor para espumar leche

La máquina ha de estar lista para funcionar. Primero espume la leche y después extraiga el café o espume la leche por separado y viértala después sobre el café.

### ⚠ ¡Peligro de quemadura!

*Toque solamente la parte de plástico, ya que la boquilla se calienta extremadamente.*

- Desplace el manguito de la boquilla **9** del todo hacia **abajo**.
- Llene de leche aproximadamente un tercio de la taza.
- Pulse la tecla ☞. La tecla comienza a parpadear.

**i** A continuación tiene lugar un ciclo de calentamiento de aproximadamente 20 segundos.

- Sumerja la boquilla **9** en la leche sin tocar el fondo de la taza.
- Si la tecla ☞ se ilumina y aparece ☹ en el display, ponga el botón giratorio **8** en !\☞.

### ⚠ ¡Peligro de quemadura!

*Al ajustar el botón giratorio en !\☞ es posible que salpique agua. El vapor expulsado es muy caliente y puede hacer que salpique el líquido de la taza. No toque ni dirija la boquilla **9** hacia otras personas.*

- Gire lentamente la taza hasta que se termine de formar la espuma.
- Finalice el proceso colocando el botón giratorio **8** de nuevo en «O».

**Advertencia:** Limpie la boquilla **9** inmediatamente después de que se enfríe, ya que los residuos secos son difíciles de eliminar.

**Recomendación:** Utilice preferiblemente leche fría con 1,5% de grasa.

## Vapor para calentar bebidas

### ⚠ ¡Peligro de quemadura!

*Toque solamente la parte de plástico, ya que la boquilla se calienta extremadamente.*

La máquina ha de estar lista para funcionar.

- Desplace el manguito de la boquilla **9** hacia **arriba**.
- Pulse la tecla ☞. La tecla comienza a parpadear.

**i** A continuación tiene lugar un ciclo de calentamiento de aproximadamente 20 segundos.

- Sumerja la boquilla **9** en la bebida que desee calentar.
- Si la tecla ☞ se ilumina y aparece ☹ en el display, ponga el botón giratorio **8** en !\☞.

### ⚠ ¡Peligro de quemadura!

*Al ajustar el botón giratorio en !\☞, es posible que salpique agua. El vapor expulsado es muy caliente y puede hacer que salpique el líquido de la taza. No toque ni dirija la boquilla **9** hacia otras personas.*

- Finalice el proceso colocando el botón giratorio **8** de nuevo en «O».

**Advertencia:** Limpie la boquilla **9** inmediatamente después de que se enfríe, ya que los residuos secos son difíciles de eliminar.

## Cuidados y limpieza diaria

### ⚠ ¡Peligro de electrocución!

*Desenchufe el aparato de la red antes de empezar a limpiar, no sumerja nunca la máquina en agua y no utilice limpiadores a vapor.*

- Limpie la superficie de la máquina con un paño húmedo. No utilice productos de limpieza abrasivos.
- Retire siempre inmediatamente los restos de cal, café, leche y solución descalcificadora. Dichos restos pueden producir corrosión en la cafetera.

- Lave las piezas sueltas únicamente a mano.
- Enjuague el recipiente **12** sólo con agua.
- Retire el recipiente para el poso de café **20** y el de agua residual **21**, vacíelos y límpielos.
- Limpie el interior de la máquina (recipientes) con un paño.

**Nota:** Si la máquina se conecta cuando está en reposo o si se pone en el modo «eco» después de hacer café, se inicia la función de lavado automático. Es decir, la máquina se limpia ella misma.

### Boquilla 9 para agua caliente/vapor

- Desenrosque la boquilla **9** del tubo de vapor.
- Desmonte todas las piezas (**foto E**).
- Limpie las piezas con limpiavajillas y con un cepillo suave. Limpie la punta de la boquilla **9c** con una aguja sin punta.
- Enjuague todas las piezas con agua y séquelas.

### Limpieza de la unidad de escaldado

La unidad de escaldado se puede desmontar para poder limpiarla (**foto D**).

- Pulse la tecla **eco** para iniciar el proceso de lavado automático.
- Ponga el interruptor **1** en 0.
- Abra la puertilla **17** de la unidad de escaldado **18**.
- Mantenga presionado el botón rojo **18a** y gire el mango **18b** hacia arriba hasta que se escuche el sonido que produce al encajar.
- Extraiga la unidad **18** cuidadosamente por el mango y límpiela con agua bajo el grifo. No utilice líquido lavavajillas. No la lave en el lavavajillas.
- Limpie el interior con una aspiradora o con un paño húmedo y vuelva a montar la unidad **18** hasta que encaje por completo.
- Mantenga presionado el botón rojo **18a** y gire el mango **18b** hacia arriba hasta que se escuche el sonido que produce

al encajar. De esta manera la unidad de escaldado queda asegurada. Por último, cierre la puertecilla.

## Programa de servicio: incluye descalcificación y limpieza

Si aparece «S» en el display durante el servicio, se debe descalcificar y limpiar inmediatamente el aparato con el programa de servicio. En caso de que el programa no se ejecute a tiempo, pueden producirse daños en la máquina.

**En el volumen de suministro se incluyen productos de descalcificación (N° de pedido 310451) y pastillas de limpieza (N° de pedido 310575) especiales. Estos productos también se pueden obtener a través del servicio de asistencia técnica.**

### ¡Atención!

*Cada vez que ejecute el programa de servicio, utilice los productos de descalcificación y las pastillas de limpieza según las instrucciones. No interrumpa nunca el programa de servicio. No beba los líquidos. No utilice vinagre o productos a base de vinagre. No introduzca nunca pastillas ni otros productos para descalcificar en el recipiente para pastillas de limpieza.*

**i** El símbolo «S» parpadea mientras se está ejecutando el programa de servicio (aproximadamente 40 minutos).

**Advertencia:** Si se encuentra un filtro insertado en el recipiente para agua, es absolutamente necesario que lo retire antes de iniciar el programa de servicio.

### Inicio del programa de servicio

**Advertencia:** En el recipiente para agua **12** debería haber todavía una cantidad de 0,5 litros de agua.

- Conmute la máquina al modo «eco».



- Mantenga presionada la tecla ☞ (café) como mínimo durante 5 segundos. El aparato realiza 2 veces el lavado por el dispositivo de salida de café **10**.
  - ☞ se ilumina en el display.
  - Vacíe los recipientes **20** y **21** y vuévalos a colocar.
  - En el display aparece ☞.
  - Abra la tapa del recipiente para café en polvo/pastillas de limpieza **14**.
  - Deposite **una pastilla en el recipiente 14** y cierre la tapa.
  - En el display se ilumina ☞ y la tecla ☞ parpadea.
  - Vaciar primero el recipiente para agua y llenar después con agua tibia, añadir el producto para descalcificar y disolverlo por completo (cantidad total de líquido 0,5 litros).
  - 
  - Llene el recipiente para agua con el producto de descalcificación disuelto en agua (cantidad total de líquido 0,5 litros).
  - Pulse la tecla ☞. La máquina inicia el proceso de descalcificación (duración: aprox. 10 minutos). El líquido para descalcificar empieza a llenar el recipiente **21**.
  - ☞ parpadea en el display.
  - Coloque un recipiente lo suficientemente grande (aprox. 0,5 litros) debajo de la boquilla **9**.
  - El proceso de descalcificación continúa al poner el botón giratorio **8** en ☞ (duración: aprox. 5 minutos). El líquido para descalcificar empieza a llenar el recipiente.
  - En el display aparece ☞.
  - Vacíe el recipiente **21** y colóquelo de nuevo.
  - En el display se ilumina ☞ y la tecla ☞ parpadea.
  - Vacíe el recipiente para agua **12**, límpielo, llénelo de agua hasta «máx.» y vuelva a colocarlo.
  - Coloque un recipiente lo suficientemente grande (aprox. 0,5 litros) debajo de la boquilla **9**.
  - La máquina inicia el proceso de lavado al presionar la tecla ☞. El agua empieza a llenar el recipiente.
  - En el display aparece ☞.
  - La máquina inicia el ciclo de limpieza al poner el botón giratorio **8** en «O» (duración: aprox. 10 minutos). Primero fluye el líquido en el interior del aparato hacia el recipiente para agua residual **21** y después sale por el dispositivo de salida del café.
  - En el display aparece ☞.
  - Vacíe los recipientes **20** y **21**, límpielos y vuelva a colocarlos.
- Cuando las cuatro teclas ☞, ☞, **eco** y ☞ lucen constantemente, la máquina se calienta y vuelve a estar lista para funcionar.
- Advertencia:** Si por alguna razón se llegara a interrumpir el programa de servicios, por ejemplo, por un apagón, **es muy importante** vaciar, limpiar y llenar de nuevo con agua el recipiente **antes** de poner la máquina en funcionamiento.
- El aparato realiza el proceso de lavado y vierte el líquido en la bandeja **21**.
  - En el display aparece ☞.
  - Coloque una taza debajo de la boquilla **9** y ajuste el botón giratorio **8** en ☞. El agua empieza a llenar la taza.
  - En el display aparece ☞.
  - Ponga de nuevo el botón giratorio **8** en «O».
- La máquina se limpia por sí misma y vuelve a estar lista para funcionar.



## Protección contra la formación de hielo

Para evitar daños provocados por el hielo durante el transporte o almacenamiento, el aparato debe estar antes completamente vacío.

El aparato debe estar listo para el servicio.

- Retirar el recipiente para agua, vaciarlo y volver a insertarlo.
- Colocar un recipiente grande y estrecho debajo de la boquilla **9**.
- Pulsar la tecla .
- Cuando parpadee el display , girar el botón giratorio **8** hacia la posición . El aparato emite vapor durante un breve periodo.
- Una vez que no salga vapor de la boquilla **9**, girar el botón hacia la posición «**O**».
- Apagar el aparato.

## Eliminación

Este aparato ha sido homologado de acuerdo con la ley europea 2002/96/EG para aparatos usados eléctricos y electrónicos (desechos de equipos eléctricos y electrónicos DEEE). La ley define un marco válido en toda la Unión Europea para la devolución y el reciclaje de aparatos usados. Si desea conocer las vías actuales de eliminación, remítase a su proveedor especializado.

## Garantía

CONDICIONES DE GARANTIA PAE SIEMENS se compromete a reparar o reponer de forma gratuita durante un período de 24 meses, a partir de la fecha de compra por el usuario final, las piezas cuyo defecto o falta de funcionamiento obedezca a causas de fabricación, así como la mano de obra necesaria para su reparación, siempre y cuando el aparato

sea llevado por el usuario al taller del Servicio Técnico Autorizado por SIEMENS. En el caso de que el usuario solicitara la visita del Técnico Autorizado a su domicilio para la reparación del aparato, estará obligado el usuario a pagar los gastos del desplazamiento.

Esta garantía no incluye: lámparas, cristales, plásticos, ni piezas estéticas, reclamadas después del primer uso, ni averías producidas por causas ajenas a la fabricación o por uso no doméstico. Igualmente no están amparadas por esta garantía las averías o falta de funcionamiento producidas por causas no imputables al aparato (manejo inadecuado del mismo, limpiezas, voltajes e instalación incorrecta) o falta de seguimiento de las instrucciones de funcionamiento y mantenimiento que para cada aparato se incluyen en el folleto de instrucciones. Para la efectividad de esta garantía es imprescindible acreditar por parte del usuario y ante el Servicio Autorizado de SIEMENS, la fecha de adquisición mediante la correspondiente FACTURA DE COMPRA que el usuario acompañará con el aparato cuando ante la eventualidad de una avería lo tenga que llevar al Taller Autorizado.

La intervención en el aparato por personal ajeno al Servicio Técnico Autorizado por SIEMENS, significa la pérdida de garantía. GUARDE POR TANTO LA FACTURA DE COMPRA.

Todos nuestros técnicos van provistos del correspondiente carnet avalado por ANFEL (Asociación Nacional de Fabricantes de Electrodomésticos) que le acredita como Servicio Autorizado de SIEMENS. Exija su identificación.

Nos reservamos el derecho a hacer modificaciones.

## Solución de problemas

Problema	Causa	Solución
000 parpadean, a pesar de que el recipiente para granos de café está lleno.	El molino no está completamente lleno.	Pulse de nuevo la tecla ☕.
No se puede extraer agua caliente ni vapor.	La boquilla <b>9</b> está bloqueada.	Limpie la boquilla <b>9</b> .
Muy poca espuma o espuma muy líquida.	El manguito <b>b</b> de la boquilla <b>9</b> no está en la posición correcta.	Desplace el manguito <b>b</b> de la boquilla <b>9</b> hacia <b>abajo</b> .
	Leche inadecuada.	Utilice leche fría con 1,5% de grasa.
El café solamente sale a gotas.	Grado de molido demasiado fino. Café en polvo demasiado fino.	Regule el grado de molido para que sea menos fino. Utilice café en polvo menos fino.
El café no fluye.	El recipiente para agua no está lleno o no se ha colocado correctamente.	Llenar el recipiente para agua y verificar que se ha colocado correctamente. En caso dado, llenar las tuberías de agua del sistema (véase «Puesta en funcionamiento»).
El café no tiene «Crema» (espuma por encima).	El tipo de café no es adecuado. Los granos ya no están frescos.	Utilice otro tipo de café. Utilice granos frescos.
	El grado de molido no es el adecuado para los granos de café.	Ajuste el grado de molido.
El molino no muele los granos de café.	Los granos no caen directamente en el molino (son demasiado grasos).	Golpee suavemente el recipiente para granos.
El molino hace mucho ruido.	Hay residuos en el molino (p.ej. piedrecillas que también aparecen en tipos de café selectos).	Contacte la línea de atención al cliente. Advertencia: el café en polvo se puede seguir preparando.
Las teclas <b>eco</b> y ☕ parpadean alternativamente.	Falta la unidad <b>18</b> , no está correctamente montada o cerrada.	Coloque la unidad <b>18</b> y ciérrela.
<b>Si no puede resolver algún problema, por favor, póngase en contacto con la línea de atención al cliente.</b>		

## Avisos de Segurança

**Leia e siga as instruções com cuidado e guarde-as num local acessível!**

**Esta máquina de café expresso totalmente automática destina-se ao processamento de volumes habituais ao uso doméstico ou aplicações similares não-comerciais. Aplicações similares incluem, por exemplo: Utilização em cozinhas para colaboradores em lojas, escritórios, explorações agrícolas e outros estabelecimentos comerciais, assim como a utilização por hóspedes em pensões, pequenos hotéis e modalidades residenciais semelhantes.**

### **⚠ Perigo de choque eléctrico!**

Ligar e operar o aparelho apenas de acordo com as indicações da chapa de características.

Utilizar o aparelho apenas se o cabo de alimentação e o aparelho em si não apresentarem quaisquer danos.

Utilizar o aparelho apenas no interior e à temperatura ambiente.

Este aparelho não se destina a ser utilizado por pessoas (incluindo crianças) com capacidades físicas, sensoriais ou mentais reduzidas ou sem experiência e conhecimento, excepto se lhes foi dada supervisão ou instruções para a utilização deste aparelho pela pessoa responsável pela sua segurança.

As crianças deverão ser supervisionadas para garantir que não brincam com o aparelho.

Em caso de avaria, desligar imediatamente o aparelho da tomada eléctrica.

Reparações no aparelho, como, por exemplo, substituir um cabo danificado, competem exclusivamente aos nossos Serviços de Assistência Técnica, para prevenir quaisquer riscos e perigos.

Nunca mergulhar o cabo de alimentação ou o aparelho em água.

Não meter as mãos no mecanismo de moagem.

### **⚠ Perigo de queimadura!**

O bocal para água quente/vapor fica muito quente. Segurar o bocal **9** apenas no bordo plástico e nunca encostar ao corpo. Ao tirar vapor ou água quente do bocal **9**, este poderá inicialmente deitar alguns salpicos.

## Legenda das figuras

### Figura A

- 1 Interruptor ligar/desligar
- 2 Selector rotativo Quantidade (com posição “espresso doppio“)
- 3 Visor
- 4 Botão ☞ (café)
- 5 Botão ∅ (intensidade do café)
- 6 Botão **eco**
- 7 Botão ☞ (aquecer o vapor)
- 8 Selector rotativo !\|☞ (água quente / vapor)
- 9 Bocal (para água quente/vapor)
  - a suporte de bocal
  - b manga
  - c ponta do bocal
- 10 Saída de café regulável em altura
- 11 Tampa do depósito de água
- 12 Depósito de água amovível
- 13 Depósito para café em grão com tampa para conservar o aroma
- 14 Entrada para café moído / pastilhas de limpeza
- 15 Suporte para chávenas (função de pré-aquecimento)
- 16 Cursor para selecção do grau de moagem do café
- 17 Tampa da câmara de infusão
- 18 Câmara de infusão
  - a Botão (vermelho)
  - b Pega
- 19 Grelha
- 20 Recipiente para borras de café
- 21 Recipiente para água residual
- 22 Flutuador
- 23 Compartimento do cabo de alimentação

## Antes da primeira utilização

### Geral

Encher os depósitos, respectivamente com água limpa e, preferencialmente, misturas de café para máquinas de café expresso.

Não utilizar grãos de café tratados com açúcar, caramelo ou outros aditivos sacaríferos, uma vez que podem entupir o mecanismo de moagem.

Determinar a dureza da água a utilizar através da tira de teste fornecida com a máquina.

Se o valor de dureza indicado não for 4, programar o aparelho em conformidade (ver capítulo “Regular a dureza da água”).

### Ligar a máquina

- Colocar o aparelho sobre uma superfície plana, resistente à água.
- Tirar o cabo de alimentação do compartimento e ligar à tomada eléctrica.
- Tirar o depósito de água **12**, enxaguar e encher com água fria e limpa até à marca “max”.
- Colocar o depósito de água **12** a direito e empurrá-lo para baixo.
- Encher o depósito de café com grãos de café.
- Assegurar que o selector rotativo **8** está em “O”.
- Mudar o interruptor de rede **1** para I.

Quando ligar a máquina pela primeira vez é necessário encher a tubagem do aparelho com água.

- Colocar uma chávena por baixo do bocal **9**.
- Rodar o selector rotativo para **8** . Irá correr um pouco de água para dentro da chávena.  
Rodar o selector rotativo **8** para “O”.
- O botão **eco** fica intermitente. O aparelho inicia um ciclo de enxaguamento e de aquecimento.

O aparelho está **operacional** quando os quatro botões , , **eco** e e o indicador de intensidade (grãos de café) ficarem iluminados no visor.

Este aparelho possui adicionalmente um modo “**eco**”, em que o aparelho gasta menos electricidade.

O modo “**eco**” permite tirar café ou vapor como nos outros modos. Após actuação do respectivo botão o aparelho executa primeiro o ciclo de aquecimento, sendo que o tempo até que, por ex. a infusão do café esteja pronta ou o aparelho disponibilize vapor, se prolonga um pouco.

Para tirar água quente, prima primeiro o botão **eco**. O aparelho executa um curto ciclo de aquecimento. Agora pode tirar a água quente.

**i** O aparelho está programado pela fábrica com as definições padrão para funcionamento otimizado.

**Nota:** na primeira utilização ou após um período prolongado sem uso, o café da primeira chávena ainda não tem o aroma pleno, pelo que não deve ser bebido.

## Elementos de comando

### 1 Interruptor ligar/desligar

O interruptor ligar/desligar **1** na face posterior do aparelho liga e desliga a corrente.

Após ligação do interruptor de rede, o aparelho executa um ciclo de aquecimento, seguido de um ciclo de lavagem e fica operacional.

O aparelho não lava se, no momento em que for ligado, ainda estiver quente.

### Atenção

*Não actuar o interruptor de rede durante o funcionamento do aparelho. Antes de desligar prima primeiro o botão **eco** para iniciar o ciclo de lavagem automática. Em seguida desligue o aparelho com o interruptor de rede.*

## 2 Selector rotativo para definir a quantidade de café

O selector rotativo permite regular de forma contínua a quantidade de café, desde uma chávena pequena ☐ até uma chávena grande ☐.

Na opção “espresso doppio” a quantidade de água programada corresponde a um café expresso duplo.

## 3 Visor

O visor mostra as definições e as mensagens do aparelho através de símbolos.

	Café para 2 chávenas
intermitente	A tampa para a entrada <b>14</b> de café moído está aberta
	Café moído/limpeza
	Café fraco
	Café normal
	Café forte
	Depósito de grão de café vazio
<b>S</b> iluminado	Manutenção: mensagem para descalcificar / limpar o aparelho
<b>S</b> intermitente	Programa de manutenção em curso
iluminado	Encher o depósito de água <b>12</b> , colocar a chávena por baixo do bocal <b>9</b> e em seguida rodar o selector <b>8</b> para
+  intermitente	Rodar o selector <b>8</b> para
iluminado	Rodar o selector <b>8</b> para “ <b>O</b> ”
	Esvaziar os recipientes
	Colocar os recipientes

## 4 Botão para café ☕

Este botão permite tirar café: premir 1 vez para uma chávena, o café é moído, passa para a câmara de infusão onde se mistura com a água e corre para

a chávena. O botão ☕ fica intermitente enquanto o café é preparado.

Premir 2 vezes em 3 segundos para tirar duas chávenas, o café é moído, passa para a câmara de infusão onde se mistura com a água e corre para as chávenas. O processo de moagem e de infusão é repetido. O botão ☕ fica intermitente e no visor ilumina-se ☕ (2 chávenas) enquanto se prepara o café.

### Importante:

Na opção “espresso doppio” o botão ☕ só deve ser actuado uma só vez (1x). O grão é moído, passa pela câmara de infusão e dali para a chávena. O processo de moagem e de infusão é em seguida repetido.

**i** Premindo-se novamente o botão para café ☕, a preparação do café pode ser interrompida .

## 5 Botão (intensidade do café)

Premir o botão para regular a intensidade de café:

	iluminado	fraco
	iluminados	normal
	iluminados	forte

A regulação é mostrada no visor.

## 6 Botão eco

O botão **eco** permite activar o modo “**eco**” e voltar ao modo normal.

No modo “**eco**” o aparelho reduz o consumo de energia.

A intensidade luminosa de todos os indicadores e botões está reduzida, apenas mensagens como por ex. “Empty trays” (Esvaziar colectores) se apresentam com a intensidade luminosa normal.

A temperatura do suporte para chávenas (função de pré-aquecimento) é diminuída. A passagem para o modo “**eco**” activa simultaneamente um ciclo de lavagem automática.

O aparelho não lava, se:

- antes da passagem para o modo “**eco**” não foi tirado nenhum café
- pouco antes de desligar se tirou vapor.

**Info:** O aparelho está programado para passar automaticamente para o modo “eco” após aprox. 10 minutos. O tempo de comutação pode ser alterada. Ver capítulo “Regulações e indicação óptica”.

### 7 Botão Aquecer Vapor ☁

Ao premir o botão ☁, o aparelho produz vapor para fazer espuma ou aquecer líquidos.

### 8 Selector rotativo para tirar vapor

Rodar o selector rotativo para tirar água quente ☁ ou vapor ☁. Para tirar vapor é necessário premir previamente o botão vapor ☁ (ver capítulo “Vapor para fazer espuma de leite”).

## Regulações e indicação visual

### Regular a dureza da água

A regulação correcta da dureza da água é importante para que o aparelho indique atempadamente quando é necessário realizar um ciclo de descalcificação. O valor pré-definido para a dureza da água é 4. A dureza da água pode ser determinada através da tira de teste fornecida junto com a máquina.

Nível	Grau de dureza da água	
	Alemão (°dH)	Francês (°fH)
1	1-7	1-13
2	8-15	14-27
3	16-23	28-42
4	24-30	43-54

- Determinar a dureza da água utilizando a tira de teste fornecida junto com a máquina.



por exemplo dureza = 2

- Comutar o aparelho para o modo “eco”.

- Premir sem soltar o botão vapor ☁ durante pelo menos 5 segundos o número dos botões de comando iluminados ☁, ☁, **eco**, ☁ simboliza o grau de dureza regulado.
- Premir o botão vapor ☁ tantas vezes quantas necessárias até se iluminarem os botões de comando correspondentes ao grau de dureza pretendido.
- Premir o botão **eco** uma vez. Os botões regulados iluminam-se brevemente, o grau de dureza pretendido está memorizado. Se utilizar o filtro de água (acessórios especiais), deve regular o grau de dureza para 1.

**Nota:** Se dentro de 90 segundos não for premido nenhum botão, o aparelho passa, sem memorizar o valor, para o modo de preparação de café. O valor do grau de dureza da água anteriormente regulado não é alterado.

A primeira vez que um filtro é utilizado ou após a mudança do filtro, o aparelho precisa de passar pelo processo de limpeza.

- Encher o reservatório de água até à marca dos 0.5 l.
- Colocar um recipiente adequado (aproximadamente com capacidade para 0.5 litros) por debaixo do bocal 9.
- Rodar o botão 8 para ☁/☁.
- Se não sair água do bocal 9, rodar o botão novamente para “O”.
- Encher o reservatório e a tubagem do aparelho com água (ver secção ‘Ligar a máquina’).

### Ajustar o tempo de comutação para o modo “eco”

O aparelho pode ser programado para comutar automaticamente para o modo “eco” (entre 10 minutos a 4 horas).

- Comutar o aparelho para o modo “eco”.
- Prima o botão ☁ sem soltar durante pelo menos 5 segundos.

- ☕ iluminados
- = comutação após 10 minutos
- ☕, ☺ iluminados
- = comutação após 30 minutos
- ☕, ☺, **eco** iluminados
- = comutação após 2 horas
- ☕, ☺, **eco**, ☺ iluminados
- = comutação após 4 horas
- O intervalo de tempo pretendido é regulado através do botão ☺.
- Para memorizar a programação prima o botão **eco**.

**Info:** O intervalo de tempo programado na fábrica é de 10 minutos.

### Regular o grau de moagem

O cursor **16** do grau de moagem permite regular a fineza do café moído.

### Atenção

*Regular o grau de moagem apenas enquanto o moinho está a funcionar! Doutra forma o aparelho pode ser danificado.*

- Premir o botão ☺.
- Regular o cursor **16** para a posição pretendida enquanto o moinho estiver em funcionamento: quanto mais pequeno for o ponto, tanto mais fino será o café moído.

**I** A nova regulação só se faz sentir a partir da segunda ou terceira chávena de café.

**Dica:** Para grãos com grau de torrefacção escuro, regular para uma moagem mais grossa e para grãos claros para uma moagem mais fina.

### Flutuador

O flutuador **22** no recipiente **21** indica quando o mesmo precisa de ser esvaziado.

- Se o flutuador **22** for bem visível, o recipiente **21** precisa de ser esvaziado.

## Preparação

Esta máquina de café expresso automática mói café fresco para cada chávena de café. Deve utilizar, de preferência, misturas de café expresso ou grãos de café próprios para máquinas de café automáticas. Guardar o café hermeticamente fechado em local fresco ou congelar para utilização posterior. Os grãos de café também podem ser moídos enquanto congelados.

**Importante:** Encher o depósito de água diariamente com água fresca. Deve haver sempre água suficiente no depósito para o funcionamento do aparelho. Não deixar a água chegar ao fim.

**Dica:** Pré-aquecer a(s) chávena(s), sobretudo, as pequenas e grossas chávenas para café expresso, no suporte **15** ou enxaguar com água quente.

## Preparação utilizando grãos de café

O aparelho deve estar ligado.

### Expresso simples e café

- Rodar o selector rotativo **2** para regular a quantidade de café.
- Com o botão ☺ seleccionar a intensidade do café pretendida.
- Colocar uma chávena ou chávenas pré-aquecida(s) por baixo da saída de café **10**.
- Em função do número de chávenas premir o botão ☺ uma vez (1 chávena) ou dentro de três segundos duas vezes (2 chávenas). O café passa ao processo de infusão e corre, em seguida, para dentro da(s) chávena(s).

### Atenção

*Se seleccionar duas chávenas, o aparelho realiza 2 ciclos de moagem e de infusão consecutivos.*

- A saída de café pára automaticamente quando a quantidade de água regulada tiver passado.

**i** Premindo-se novamente o botão para café ☺, a preparação do café pode ser interrompida. Para a preparação de 2 chávenas, a saída tem dois bocais (colocar as chávenas lado a lado).

### “espresso doppio“ Expresso duplo

- Selecciona a opção “espresso doppio“ com o selector rotativo **2**.
- Prima o botão ☺ para seleccionar a intensidade do expresso.
- Colocar uma chávena pré-aquecida por baixo da saída de café **10**.
- Prima o botão ☺ uma vez. O grão é moído, passa pela câmara de infusão e daí para a chávena.

#### Atenção

*O processo de moagem e de infusão é repetido.*

- A saída de café pára automaticamente quando a quantidade de água pré-programada tiver saído.

**i** Se premir o botão ☺ mais uma vez, poderá terminar o processo de infusão antecipadamente.

**Info:** Para simplificar a operação só é possível tirar um expresso ou um café

- “espresso doppio“ ou entre ☺ e ☺.

## Preparação utilizando café moído

O aparelho deve estar ligado.

- Rodar o selector rotativo **2** para regular a quantidade de café.
- Colocar uma chávena ou chávenas pré-aquecida(s) por baixo da saída de café **10**.
- Abrir a tampa da entrada **14** para café moído.
- Introduzir **até duas** colheres-medida rasas de café moído de fineza média para dentro da entrada **14**.

#### Atenção

*Não introduzir grãos de café inteiros ou café solúvel! Utilizar no máximo duas colheres-medida rasas de café.*

- Abrir a tampa da entrada **14** para o café moído.
- Premir o botão ☺.

**i** Se quiser outra chávena de café moído, repetir o ciclo.

**Nota:** se dentro de 90 segundos não for tirado nenhum café, a câmara de infusão esvazia automaticamente para prevenir transbordos. O aparelho inicia um ciclo de enxaguamento.

A preparação utilizando café em pó não permite a opção “espresso doppio“.

## Preparar água quente

O aparelho deve estar ligado. Esta função permite preparar água quente, por exemplo, para uma chávena de chá.

#### ⚠ Perigo de queimadura!

*O bocal fica muito quente, segurar apenas no bordo plástico.*

- Colocar uma chávena adequada por baixo do bocal **9**.
- Empurrar a manga do bocal **9 para baixo**.
- Rodar o selector rotativo **8** para ☺.

#### ⚠ Perigo de queimadura!

*Após a regulação para ☺, pode haver salpicos de água. Nunca tocar no bocal **9** nem orientá-lo para pessoas.*

- Finalizar o ciclo, rodando o selector rotativo **8** para “**O**“.

#### Importante:

Não é possível tirar água quente no modo “**eco**“. Prima primeiro o botão **eco** e em seguida tire a água quente.



## Vapor para fazer espuma de leite



O aparelho deve estar ligado. Fazer primeiro a espuma de leite, em seguida tirar o café ou fazer a espuma de leite em separado e colocá-lo por cima do café.

### Perigo de queimadura!

*O bico fica muito quente, segurar apenas no bordo plástico.*

- Empurrar a manga **b** do bico **9** para baixo.
- Encher 1/3 da chávena com leite.
- Premir o botão . O botão fica intermitente.

**i** O aparelho aquece durante aproximadamente 20 segundos.

- Mergulhar o bocal **9** o mais possível no leite, mas sem tocar no fundo da chávena.
- Quando o botão  se ilumina e o visor mostra , rodar o selector rotativo **8** para .

### Perigo de queimadura!

*Após a regulação para , pode haver salpicos de água. O vapor que sai é muito quente e pode causar líquidos a salpicar. Nunca tocar no bocal **9** nem orientá-lo para pessoas.*

- Rodar a chávena lentamente até que o leite fique em espuma.
- Finalizar o ciclo, rodando o selector rotativo **8** para "O".

**Nota:** Após arrefecimento, limpar imediatamente o bocal **9**. Resíduos secos são muito difíceis de eliminar.

**Dica:** Utilizar, de preferência, leite frio com 1,5% de gordura.

## Vapor para aquecer bebidas

### Perigo de queimadura!



*O bocal **9** fica muito quente, segurar apenas no bordo plástico.*

O aparelho deve estar ligado.

- Empurrar a manga **b** do bocal **9** para cima.

- Premir o botão . O botão fica intermitente.

**i** O aparelho aquece durante aproximadamente 20 segundos.

- Mergulhar o bocal **9** o mais possível no líquido a aquecer.
- Quando se iluminar o botão  e no visor for mostrado o símbolo , rodar o selector rotativo **8** para .

### Perigo de queimadura!

*Após a regulação para , pode haver salpicos de água. O vapor que sai, é muito quente e pode causar líquidos a salpicar. Nunca tocar no bocal **9** nem orientá-lo para pessoas.*

- Finalizar o ciclo, rodando o selector rotativo **8** para "O".

**Nota:** Após arrefecimento, limpar imediatamente o bocal **9**. Resíduos secos são muito difíceis de eliminar.

## Manutenção e limpeza diária

### Perigo de choque eléctrico!

*Antes da limpeza deverá desligar o cabo de alimentação da tomada eléctrica. Nunca mergulhar o aparelho em água. Nunca utilizar uma pistola de limpeza a vapor.*

- Limpar o exterior com um pano húmido.

Não utilizar detergentes agressivos ou abrasivos.

- Elimine de imediato quaisquer resíduos de calcário, de café, de leite e da solução anti-calcária. Tais resíduos podem causar corrosão.

- Lavar as peças amovíveis exclusivamente à mão.
- Lavar o depósito de água **12** apenas com água.
- Retirar o recipiente para borras de café **20** e para o recipiente para água residual **21**, esvaziar e limpar.
- Limpar o interior do aparelho (espaço dos colectores) com um pano.

**Nota:** Quando se ligar o aparelho frio ou se comutar para o modo “eco” após tirada de café, o aparelho executa automaticamente um ciclo de lavagem. Ou seja, o sistema realiza uma auto-limpeza.

### Bocal 9 para água quente/vapor

- Desaparafusar o bocal **9** do tubo de vapor.
- Desmontar todas as peças (**figura E**).
- Limpar com água e sabão e com a ajuda de uma escova macia. Limpar a ponta do bocal **9c** à frente com uma agulha.
- Limpar todas as peças com água limpa e secar.

### Limpar a unidade de infusão

A unidade de infusão pode ser retirada para efeito de limpeza (**figura D**).

- Prima o botão **eco** para iniciar a lavagem automática.
- Mudar o interruptor de rede **1** para 0.
- Tirar a tampa **17** da unidade de infusão **18**.
- Premir sem soltar o botão vermelho **18a** e rodar a pega **18b** para cima até que ouça o som de engate.
- Retirar a unidade de infusão **18**, segurando-a cuidadosamente pela pega e limpá-la em água corrente, sem utilizar detergente. Nunca lavar na máquina de lavar loiça.
- Aspirar o interior ou limpar com pano húmido. Colocar a unidade de infusão **18** até ao fim.

- Premir sem soltar o botão vermelho **18a** e rodar a pega **18b** até ao fim, até ouvir o som de engate. A unidade de infusão está travada.
- Voltar a colocar a tampa da unidade de infusão.

## Programa de manutenção: programa combinado de descalcificação e limpeza

Se o visor mostrar “S”, deve descalcificar e limpar sem demora o aparelho, utilizando o programa de manutenção. Se o programa de manutenção não for executado após este aviso, o aparelho pode ficar danificado.

**As pastilhas de limpeza (referência TZ60001) e as pastilhas de descalcificação (referência TZ60002), especialmente desenvolvidas e destinadas às máquinas de café expresso automáticas Siemens, são fornecidas junto com o aparelho. Podem também ser obtidas na loja onde adquiriu este aparelho ou junto dos nossos serviços de pós-venda.**

### Atenção

*Sempre que iniciar o programa de manutenção, deverá seguir cuidadosamente as instruções para a correcta utilização das pastilhas de limpeza e de descalcificação. Nunca interromper o programa de manutenção!  
Nunca beber os líquidos!  
Nunca utilizar vinagre ou detergentes na base de vinagre!  
Nunca introduzir as pastilhas de descalcificação ou outros produtos de descalcificação na entrada destinada às pastilhas de limpeza!*

**i** Durante o ciclo do programa de manutenção (aproximadamente 40 minutos) o símbolo “S” está intermitente.

**Importante:** Se houver um filtro no reservatório de água, é necessário retirá-lo antes de iniciar o programa de manutenção.

### Iniciar o programa de manutenção

**Importante:** No depósito de água **12** devem estar ainda aprox. 0,5 l de água.

- Comutar o aparelho para o modo “eco”.
  - Premir o botão ☰ café durante pelo menos 5 segundos. O aparelho executa 2 ciclos de enxaguamento pela saída de café **10**.
  - No visor ilumina-se o símbolo ☰.
  - Esvaziar os recipientes **20** e **21** e voltar a colocá-los no sítio.
  - No visor ilumina-se o símbolo ☞.
  - Abrir a tampa da entrada **14** para o café moído/pastilhas de limpeza.
  - **Colocar uma pastilha de limpeza** na entrada **14** e fechar a tampa.
  - No visor ilumina-se ☞ e o botão ☰ fica intermitente.
  - Primeiro esvaziar o depósito de água e em seguida enchê-lo com água morna, adicionar a pastilha de descalcificação e dissolvê-la completamente em água (volume total 0,5 l de água).
- ou
- Verter a mistura de descalcificação para o depósito de água (0,5 litros no total).
  - Premir o botão ☰. O aparelho inicia o ciclo de descalcificação. O ciclo demora aproximadamente 10 minutos. O produto da descalcificação corre para o recipiente **21**.
  - No visor ☰ fica intermitente.
  - Colocar um recipiente suficientemente grande e alto (aproximadamente 0,5 litros) por baixo do bocal **9**.
  - Rodar o selector rotativo **8** para ☞.
  - O aparelho continua com o ciclo de descalcificação. O ciclo demora aproximadamente 5 minutos. O produto da descalcificação corre para o recipiente.
  - No visor ilumina-se o símbolo ☞.
  - Esvaziar o recipiente **21** e voltar a colocá-lo no sítio.



- No visor ilumina-se ☞ e o botão ☰ fica intermitente.
  - Esvaziar e limpar o depósito de água **12**. Encher com água até à marca “máx” e voltar a colocá-lo no aparelho.
  - Colocar um recipiente suficientemente grande e alto (aproximadamente 0,5 litros) por baixo do bocal **9**.
  - Premir o botão ☰. O aparelho inicia o ciclo de enxaguamento. Um pouco de água corre para o recipiente.
  - No visor ilumina-se ☰.
  - Rodar o selector rotativo **8** para “O”. O aparelho inicia o ciclo de limpeza. O ciclo demora aproximadamente 10 minutos. O líquido corre para o recipiente **21** dentro do aparelho e, depois, corre pela saída de café.
  - No visor ilumina-se ☞.
  - Esvaziar os recipientes **20** e **21**, limpar e voltar a colocá-los no sítio.
- O aparelho inicia o ciclo de aquecimento e está operacional quando os quatro botões ☰, ☰, ☞ e ☞ estiverem iluminados.

**Importante:** se o programa de manutenção foi interrompido, por exemplo por falta de luz, é **absolutamente necessário** esvaziar, limpar e encher o depósito de água com água fresca **antes** de voltar a utilizar o aparelho. Em seguida ligar o aparelho.

- O aparelho enxagua, o líquido corre para o recipiente **21**.
  - No visor ☰ fica intermitente.
  - Colocar uma chávena por baixo do bocal **9** e rodar o selector rotativo **8** para a posição ☞.
  - A água corre para a chávena.
  - No visor ilumina-se o símbolo ☰.
  - Rodar o selector rotativo **8** de novo para a posição “O”.
- O aparelho inicia um ciclo de enxaguamento e volta a ficar operacional.

## Anti congelação

Para evitar danos provocados por temperaturas baixas durante o transporte e arrumação, o aparelho deverá ser antecipadamente esvaziado por completo. O aparelho deverá estar pronto a ser utilizado.

- Remover, esvaziar e recolocar o reservatório de água.
  - Colocar um recipiente grande e estreito debaixo do bocal **9**.
  - Pressionar o botão .
  - Assim que  aparecer no visor, rodar o botão **8** para .
- O aparelho libertará vapor durante um pouco de tempo.
- Quando o bocal **9** parar de libertar vapor, rodar o botão novamente para "O".
  - Desligar o aparelho.

## Eliminação do aparelho

Esta máquina cumpre a Directiva Europeia 2002/96/CE relativa aos resíduos de equipamentos eléctricos e electrónicos (REEE). A directiva define as regras para a retoma e reciclagem de aparelhos usados em todo o espaço da UE.





Contactar o revendedor especializado para mais informações.

## Garantia

Para este aparelho vigoram as condições de garantia publicadas pelo nosso representante no país em que o mesmo for adquirido. O representante onde comprou o aparelho poderá dar-lhe mais pormenores sobre este assunto. Para a prestação de qualquer serviço dentro da garantia é, no entanto, necessária a apresentação do documento de compra do aparelho.

Salvo alterações técnicas.

## Reparar pequenas avarias sem ajuda externa

Avaria	Causa	Medidas a tomar
   estão intermitentes apesar do depósito de grãos de café estar cheio.	O mecanismo de moagem ainda não está totalmente cheio.	Premir mais uma vez o botão de café  .
Não há nem água quente nem vapor.	O bocal <b>9</b> está entupido.	Limpar o bocal <b>9</b> .
Pouca espuma ou espuma muito líquida.	A manga <b>b</b> no bocal <b>9</b> não está na posição correcta.	Empurrar a manga <b>b</b> do bico <b>9</b> para <b>baixo</b> .
	Leite inadequado.	Utilizar leite frio com 1,5% de gordura.
<b>Se não conseguir reparar as avarias, contacte de imediato a Linha de Apoio Ao Cliente.</b>		

<b>Avaria</b>	<b>Causa</b>	<b>Medidas a tomar</b>
O café sai apenas aos pingos.	Grau de moagem fino demais. Café moído demasiado fino.	Ajustar para um grau de moagem mais grosso. Utilizar café em pó mais grosso.
Não há saída de café.	O reservatório não tem água suficiente ou não está correctamente colocado.	Encher o reservatório de água e assegurar que está colocado na posição correcta. Se necessário, encher a tubagem de água (ver secção “Ligar a máquina”).
Café sem “creme” (camada de espuma).	Tipo de café inadequado. Grãos de café não estão frescos.	Mudar o tipo de grãos de café. Utilizar grãos de café frescos.
	O grau de moagem não é adequado para o grão de café utilizado.	Optimizar o grau de moagem.
O mecanismo de moagem não mói os grãos de café.	Os grãos de café não passam para o mecanismo de moagem (grãos demasiado oleosos).	Bater ligeiramente contra o depósito do grão de café.
Mecanismo de moagem muito ruidoso.	Corpo estranho no mecanismo de moagem (por exemplo pequenas pedras, o que pode acontecer até nas melhores marcas de café).	Contactar a Linha de Apoio Ao Cliente. Nota: ainda pode fazer café com grão de café moído.
O botão <b>eco</b> e o botão  ficam alternadamente intermitentes.	A unidade de infusão <b>18</b> não está colocada, mal colocada ou mal travada.	Colocar e travar a unidade de infusão <b>18</b> .
<b>Se não conseguir reparar as avarias, contacte de imediato a Linha de Apoio Ao Cliente.</b>		

## Wskazówki dotyczące bezpieczeństwa

Należy dokładnie przeczytać instrukcję obsługi, przestrzegać zawartych w niej zaleceń i zachować ją w celu przyszłego użytkowania!

Ta w pełni automatyczna maszyna do robienia espresso została zaprojektowana do przygotowywania małych ilości kawy na użytek domowy lub do zastosowań niekomercyjnych, np.: w kuchniach dla pracowników w sklepach, biurach, gospodarstwach rolnych i małych firmach. Urządzenie może być także używane przez gości w pensjonatach, małych hotelach i podobnych budynkach mieszkalnych.

### ⚠ Niebezpieczeństwo porażenia prądem!

Urządzenie należy zawsze podłączać i używać tylko zgodnie z danymi na tabliczce znamionowej. Używać tylko wtedy, gdy urządzenie i jego przewód sieciowy nie wykazują żadnych uszkodzeń. Używać tylko w pomieszczeniach zamkniętych w temperaturze pokojowej.

Użytkowanie urządzenia przez osoby (również dzieci) o obniżonym poziomie rozwoju fizycznego, sensorycznego lub umysłowego lub nie posiadające wystarczającej wiedzy i doświadczenia jest dopuszczalne jedynie pod nadzorem lub na podstawie odpowiednich instrukcji ze strony osób odpowiedzialnych za ich bezpieczeństwo. Uważać, żeby dzieci nie używały urządzenia jako zabawki. W przypadku usterki należy natychmiast odłączyć urządzenie od sieci. Ze względu na bezpieczeństwo, do wszelkich napraw urządzenia, takich jak wymiana uszkodzonego kabla sieciowego, uprawniony jest jedynie personel serwisowy producenta. Nigdy nie zanurzać w wodzie ani urządzenia, ani kabla sieciowego. Nie wkładać żadnych przedmiotów do młynka do kawy.

### ⚠ Niebezpieczeństwo poparzenia!

Dysza do gorącej wody/pary **9** jest bardzo gorąca. Należy chwycić tylko za plastikowe części dyszy, a nie za metalowe elementy jej obudowy **9**. Przy wyprowadzaniu pary lub gorącej wody możliwe jest rozpryskiwanie kropli z dyszy **9**.

## Krótką informacja

### Rysunek A

- 1 Przełącznik sieciowy
- 2 Pokrętko ilości napełniania (z położeniem „espresso doppio” [podwójne espresso])
- 3 Wyświetlacz
- 4 Przycisk ☺ (kawa)
- 5 Przycisk ∅ (moc kawy)
- 6 Przycisk **eco**
- 7 Przycisk ☺ (przygotowywanie pary)
- 8 Pokrętko regulacji !\☺ (gorąca woda/para)
- 9 Dysza wylotowa (gorąca woda/para)
  - a Wspornik dyszy
  - b Tuleja
  - c Końcówka dyszy
- 10 Dystrybutor kawy z regulacją wysokości
- 11 Osłona pojemnika na wodę
- 12 Wyjmowany pojemnik na wodę
- 13 Pojemnik na kawę ziarnistą z osłoną zapewniającą zachowanie aromatu
- 14 Dozownik do kawy mielonej/tabletek czyszczących
- 15 Płyta do podgrzewania filiżanek
- 16 Suwak do regulacji stopnia zmielenia kawy
- 17 Drzewiczki do jednostki zaparzania
- 18 Jednostka zaparzania
  - a Przycisk (czerwony)
  - b Uchwyt
- 19 Podstawa z kratką
- 20 Pojemnik na fusy
- 21 Pojemnik na skropliny
- 22 Pływak
- 23 Schowek na kabel

## Przed pierwszym użyciem





### Informacje ogólne





Do napełniania pojemników należy używać wyłącznie czystej, niegazowanej wody oraz (najlepiej) kawy przeznaczonej do automatów tradycyjnych lub espresso. Nie wolno używać kawy ziarnistej, która była lukrowana, karmelizowana lub poddana obróbce innymi dodatkami zawierającymi cukier: powoduje to zapchanie młynka. Ustalić twardość wody za pomocą dołączonego paska testowego. Jeżeli stopień twardości wody jest inny niż stopień 4, należy dokonać odpowiedniego programowania urządzenia (patrz rozdział „Ustawianie twardości wody”).

### Pierwsze włączenie

- Ustawić urządzenie na wodoodpornej, płaskiej powierzchni.
- Wyciągnij kabel sieciowy na odpowiednią długość ze schowka na kabel i podłącz go do sieci.
- Wyjmij pojemnik na wodę **12**, przepłucz go i napełnij świeżą zimną wodą. Uważaj na oznaczenie „max”.
- Wyrównaj położenie pojemnika na wodę **12** i przyciśnij w dół aż do ogranicznika.
- Napełnij pojemnik na kawę ziarnistą ziarnkami kawy.
- Sprawdź, czy pokrętkę regulacji **8** znajduje się w pozycji „O”.
- Włącznik zasilania **1** ustawić w położeniu I.

Przy pierwszym włączeniu należy napełnić wodą wewnętrzny system obiegu urządzenia.

- Ustaw filiżankę pod dyszą **9**.
- Ustaw gałkę regulacyjną **8** w pozycji    , do filiżanki wylewa się niewielka ilość wody. Ustaw gałkę regulacyjną **8** znowu w pozycji „O”.
- Przycisk **eco** miga, urządzenie wykonuje płukanie i nagrzewa się.

Urządzenie jest **gotowe do pracy** wówczas, gdy na wyświetlaczu pojawiają się wszystkie cztery przyciski , , , , **eco**,  oraz wskaźnik mocy kawy (wskaźnik obecności ziarenek kawy).

**i** Ustawienia fabryczne urządzenia zaprogramowane są dla zapewnienia optymalnego trybu pracy.

Urządzenie może pracować w trybie „**eco**”, w którym pobiera mniej prądu.

Również w trybie „**eco**” można normalnie uzyskiwać kawę lub parę. Po wciśnięciu odpowiedniego przycisku urządzenie najpierw rozgrzewa się, jednakże czas przygotowania kawy lub pary nieco się wydłuża.

Aby uzyskać gorącą wodę, należy nacisnąć przycisk **eco** – urządzenie będzie się przez chwilę rozgrzewać. Następnie można w zwyczajny sposób pobrać gorącą wodę.

**Wskazówka:** Przy pierwszym włączeniu urządzenia lub przy ponownym włączeniu po dłuższej przerwie w pracy, pierwsza filiżanka kawy nie posiada jeszcze pełnego aromatu i nie należy jej wypijać.

## Elementy obsługi

### 1 Włącznik sieciowy

Przełącznik sieciowy **1** na tylnej stronie urządzenia służy do włączania lub wyłączania zasilania prądem.

Po włączeniu zasilania urządzenie się rozgrzewa, wykonuje płukanie, po czym jest gotowe do pracy.

Urządzenie nie wykonuje płukania, jeżeli w momencie włączenia było jeszcze ciepłe.

### Uwaga

*Nie dotykać wyłącznika zasilania podczas pracy urządzenia! Przed wyłączeniem nacisnąć przycisk **eco** w celu uruchomienia automatycznego płukania. Następnie wyłączyć urządzenie za pomocą wyłącznika sieciowego.*

## 2 Pokrętko regulacji pojemności filiżanki

Pokrętko regulacji pojemności filiżanki umożliwia bezstopniowe ustawianie pojemności – od małej filiżanki ☞ aż do wielkiej filiżanki ☞.

W położeniu „espresso doppio” (podwójne espresso) wybierana jest zaprogramowana ilość cieczy dla podwójnego espresso.

## 3 Wyświetlacz

Na wyświetlaczu są pokazywane ustawienia i komunikaty urządzenia w formie odpowiednich symboli.

	Wskaźnik zaparzania kawy dla 2 filiżanek
	Oślona dozownika do mielonej kawy <b>14</b> jest otwarta
	Kawa mielona/tryb czyszczenia
	łagodna kawa
	normalna kawa
	mocna kawa
	Pojemnik na kawę ziarnistą jest pusty
	Serwis: konieczność odkamienienia/czyszczenia urządzenia
	Serwis: program serwisowy w toku
	Napełnić pojemnik na wodę
	<b>12</b> , ustawić filiżankę pod dyszą <b>9</b> i przekręcić pokrętko <b>8</b> na pozycję
	Ustawić pokrętko <b>8</b> w pozycji
	Ustawić pokrętko <b>8</b> w pozycji „ <b>O</b> ”
	Opróżnić pojemniki
	Brak pojemników

## 4 Przycisk (kawa)

Służy do parzenia kawy:

Jeżeli przycisk został naciśnięty 1 raz w celu nalewania jednej filiżanki, następuje mielenie kawy, zaparzenie i nalewanie do filiżanki. Podczas nalewania kawy przycisk miga.

2-krotne naciśnięcie przycisku w przeciągu 3 sek. spowoduje przygotowanie dwóch filiżanek. Następuje mielenie kawy, zaparzenie i nalewanie do filiżanek, przy czym proces mielenia i zaparzenia jest wykonywany dwukrotnie. Podczas nalewania kawy przycisk miga, a na wyświetlaczu świeci się symbol (dwie filiżanki).

## Ważne:

W położeniu „espresso doppio” (podwójne espresso) przycisk można nacisnąć tylko 1 raz. Espresso jest mielone, wstępnie zaparzone i nalewane do filiżanki – proces mielenia i zaparzania jest powtarzany.

**I** Powtórne naciśnięcie przycisku nalewania kawy powoduje przerwanie procesu nalewania kawy.

## 5 Przycisk regulacji mocy kawy

Przycisk umożliwia ustawienie mocy kawy na

	łagodna
	normalna
	mocna

Ustawienie jest pokazywane na wyświetlaczu.

## 6 Przycisk eco

Za pomocą przycisku **eco** można przełączyć urządzenie na tryb „**eco**” lub powrócić do trybu normalnego.

W trybie „**eco**” tym urządzenie pobiera mniej energii.

Wszystkie wskaźniki i przyciski świecą z mniejszą mocą, jedynie takie komunikaty, jak „Empty trays” (Opróżnij podstawki) są wyświetlane z normalną jasnością.

Zmniejsza się temperatura podstawki na filiżanki (funkcja podgrzewania).

Natychmiast po przełączeniu na tryb „**eco**” zostaje uruchomione automatyczne płukanie.

Urządzenie nie przeprowadza płukania, gdy:

- przed przełączeniem na tryb „**eco**” nie pobrano kawy,
- krótko przed wyłączeniem pobrano parę.



**Informacja:** Urządzenie zostało zaprogramowane w taki sposób, że przełącza się automatycznie na tryb „eco” po ok. 10 minutach. Czas przełączania można zmienić, patrz niżej rozdział „Ustawienia i wskaźniki na wyświetlaczu”.

### 7 Przycisk przygotowywania pary ☁

Po naciśnięciu przycisku ☁ w urządzeniu zostaje wytworzona para, która jest niezbędna do spieniania lub nagrzewania.

### 8 Pokrętko ustawienia gorącej wody/pary

Gorąca woda lub para zostają przygotowane po ustawieniu pokrętki w pozycji gorącej wody !\ lub pary ☁. Ponadto w celu wytworzenia pary należy uprzednio nacisnąć przycisk pary ☁ (patrz rozdział „Para do spieniania mleka”).

## Ustawienia i wskaźniki na wyświetlaczu

### Ustawianie twardości wody

Poprawne ustawienie twardości wody jest bardzo ważne, ponieważ od niego zależy sygnalizowanie konieczności odwapnienia w odpowiednim czasie. Wstępnie ustawiony jest stopień twardości wody 4. Do ustalenia twardości wody należy użyć dołączonego paska testowego lub uzyskać informację w lokalnym przedsiębiorstwie zaopatrzenia w wodę.

Stopień	Stopień twardości wody	
	Niem. (°dH)	Franc. (°fH)
1	1-7	1-13
2	8-15	14-27
3	16-23	28-42
4	24-30	43-54

- Ustal twardość wody za pomocą dołączonego paska testowego.



Na przykład: stopień = 2

- Przełączyć urządzenie na tryb „eco”.

- Przytrzymaj przycisk pary ☁ co najmniej przez 5 sek. Liczba pokazywanych przy tym na wyświetlaczu symboli ☁, ☉, eco, ☁ odpowiada ustawionemu stopniowi twardości wody.
- Naciśnij przycisk pary ☁ kilkakrotnie, aż na wyświetlaczu pojawi się liczba symboli, która odpowiada wymaganej twardości wody.
- Naciśnij przycisk **eco** jednokrotnie. Po krótkim wyświetleniu ustawienia wybrana twardość wody zostanie zapisana w pamięci urządzenia.

W przypadku użytkowania filtra do wody (akcesoria specjalne) należy ustawić stopień twardości wody 1.

**Wskazówka:** Jeżeli w przeciągu 90 sekund nie został naciśnięty żaden przycisk, urządzenie zostaje przełączone na tryb stand by bez zapisu nowego ustawienia. Zapisany uprzednio stopień twardości wody pozostaje niezmienny.

Przy pierwszym użyciu filtra lub po jego zamianie należy przepłukać urządzenie.

- Napelnij pojemnik na wodę wodą aż do oznaczenia „0,5l”.
- Ustaw pod dyszą **9** wystarczająco duży zbiornik (około 0,5l).
- Ustaw gałkę regulacyjną **8** w pozycji !\☁.
- Gdy z dyszy **9** nie będzie już wylewała się żadna woda, ustaw gałkę regulacyjną znowu w pozycji „O”.
- Napelnij pojemnik na wodę i system rurowy (patrz „Pierwsze włączenie”).

### Ustawić czas przełączania na tryb „eco”

Urządzenie można zaprogramować w taki sposób, że przełączy się automatycznie na tryb „eco” dopiero po określonym czasie (od 10 minut do 4 godzin).

- Przełączyć urządzenie na tryb „eco”.
- Nacisnąć przycisk ☉ i przytrzymać co najmniej 5 sekund.

Świeci ☁

= przełączenie po 10 minutach

Świeci ☺, 0

= przełączenie po 30 minutach

Świeci ☺, 0, **eco**

= przełączenie po 2 godzinach

Świeci ☺, 0, **eco**, ☺

= przełączenie po 4 godzinach

- Naciskając przycisk 0, można ustawić żądany czas.

- Aby zapisać, nacisnąć przycisk **eco**.

**Informacja:** Czas ustawiony fabrycznie wynosi 10 minut.

### Ustawianie stopnia zmielenia

Wymagany stopień zmielenia kawy jest ustawiany za pomocą suwaka **16**.

### Uwaga

*Stopień zmielenia może być regulowany tylko przy pracującym młynku do kawy! W przeciwnym razie, możliwe jest uszkodzenie urządzenia.*

- Naciśnij przycisk ☺.
- Przy pracującym młynku do kawy ustaw suwak regulacyjny **16** do wymaganej pozycji: im mniejsza jest kropka, tym drobniej zostaje zmielona kawa.

**i** Nowe ustawienie zauważalne jest dopiero przy parzeniu drugiej lub trzeciej filiżanki.

**Porada:** W przypadku kawy ciemnego prażenia należy ustawiać grubsze mielenie, a w przypadku ziarek jaśniejszego prażenia – drobniejsze mielenie kawy.

### Pływak

Znajdujący się w pojemniku **21** pływak **22** sygnalizuje moment, w którym należy opróżnić pojemnik.

- Jeżeli pływak **22** jest dobrze widoczny, należy opróżnić pojemnik **21**.

## Przygotowywanie kawy

Urządzenie mieli świeżą kawę dla każdego nowego zaparzenia. Zaleca się stosowanie mieszanek kawy przeznaczonych do automatów tradycyjnych lub espresso. Kawa musi być przechowywana w zimnym miejscu, w szczelnym opakowaniu, lub w stanie zamrożonym. Możliwe jest również mielenie zamrożonych ziarek.

**Ważna informacja:** Konieczne jest codzienne napełnianie pojemnika na wodę świeżą wodą. Pojemnik musi zawsze zawierać ilość wody niezbędną do pracy urządzenia – praca urządzenia bez wody jest niedopuszczalna.

**Porada:** należy podgrzewać filiżanki, przede wszystkim małe o grubych ściankach do kawy espresso, na podstawce **15** lub przepłukiwać je gorącą wodą.

## Przygotowywanie kawy z ziarek

Urządzenie musi być gotowe do pracy.

### Pojedyncze espresso i kawa

- Ustaw wymaganą pojemność filiżanki pokrętkiem **2**.
- Wybierz przyciskiem 0 wymaganą moc kawy.
- Ustaw filiżankę (filiżanki) pod dystrybutorem kawy **10**.
- Naciśnij przycisk ☺ w zależności od liczby filiżanek: jeden raz (1 filiżanka) lub dwukrotnie w przeciągu trzech sekund (2 filiżanki). Kawa zostaje zaparzona i nalana do filiżanki (filiżanek).

### Uwaga

*W przypadku wyboru dwóch filiżanek mielenie i zaparzenie kawy wykonywane jest dwukrotnie.*

- Nalewanie kawy zostaje zakończone automatycznie po osiągnięciu ustawionej pojemności.

**i** Powtórne naciśnięcie przycisku ☞ powoduje przerwanie procesu nalewania kawy. Do przygotowania 2 filiżanek kawy urządzenie wyposażono w dwa wyloty (filiżanki muszą być ustawiane obok siebie).

### „espresso doppio” Podwójne espresso

- Ustawić pokrętkę **2** w położeniu „espresso doppio” (podwójne espresso).
- Za pomocą przycisku  wybrać preferowaną moc espresso.
- Podstawić podgrzaną filiżankę pod wylot kawy **10**.
- Nacisnąć jeden raz przycisk pobierania ☞. Espresso jest mielone, wstępnie zaparzone i nalewane do filiżanki.

### Uwaga

*Proces mielenia i zaparzania jest powtarzany.*

- Wylot kawy jest automatycznie zamykany po napełnieniu zaprogramowanej ilości.

**i** Ponowne naciśnięcie przycisku pobierania ☞ spowoduje wcześniejsze zakończenie procesu zaparzania.

**Informacja:** w celu zapewnienia bezproblemowej obsługi, kawę lub espresso można pobierać tylko wtedy, gdy pokrętko jest w położeniu • „espresso doppio” lub między ☞ i ☞.

## Przygotowywanie kawy z mieszanki espresso/ mielonej kawy

Urządzenie musi być gotowe do pracy.

- Ustaw wymaganą pojemność filiżanki pokrętkiem **2**.
- Ustaw podgrzaną uprzednio filiżankę (filiżanki) pod dystrybutorem kawy **10**.
- Otwórz osłonę dozownika do mielonej kawy **14**.
- Nasyp do dozownika do mielonej kawy **14** **jedną lub dwie** pełne po brzegi łyżeczki kawy o średnim stopniu zmielenia.

### Uwaga

*Nigdy nie wsypuj do dozownika całych ziarenek kawy lub kawy rozpuszczalnej! Wsypuj najwyżej dwie pełne po brzegi łyżeczki.*

- Zamknij osłonę dozownika do mielonej kawy **14**.

- Naciśnij przycisk ☞.

**i** Do przygotowania następnej filiżanki kawy z kawy mielonej należy powtórzyć ten proces.

**Wskazówka:** Jeżeli w przeciągu 90 sekund nie został naciśnięty żaden przycisk, następuje automatyczne opróżnienie jednostki, aby zapobiec jej przepełnieniu. Urządzenie wykonuje przepłukanie.

W przypadku przygotowywania kawy mielonej ustawienie na „espresso doppio” (podwójne espresso) jest niemożliwe.

## Przygotowywanie gorącej wody

Urządzenie musi być gotowe do pracy.

Dana funkcja umożliwi przygotowywanie gorącej wody, na przykład, na herbatę.

### ⚠ Niebezpieczeństwo poparzenia!

Dysza jest bardzo gorąca, dlatego dotykać można tylko jej plastikowych części.

- Ustaw odpowiednią filiżankę pod dyszą **9**.
- Przesuń tuleję na dyszy **9** całkowicie w dół.
- Ustaw pokrętko **8** w pozycji .

### ⚠ Niebezpieczeństwo poparzenia!

*Po ustawieniu pokrętki w pozycji  możliwe jest wytryskiwanie małych kropli. Nie dotykaj dyszy **9** i nie kieruj jej na żadne osoby.*

- Ustaw pokrętko **8** znowu w pozycji **0**, aby zakończyć proces.

### Ważne:

W trybie „eco” nie można pobierać gorącej wody, najpierw należy nacisnąć przycisk **eco**, a następnie pobrać gorącą wodę.

## Para do spieniania mleka





Urządzenie musi być gotowe do pracy. Możesz najpierw spienić mleko i dopiero potem nalać kawę lub spienić mleko oddzielnie i dodać je do kawy.

### ⚠ Niebezpieczeństwo poparzenia



*Dysza jest bardzo gorąca, dlatego dotykać można tylko jej plastikowych części.*

- Przesuń tuleję na dyszy **9** całkowicie w dół.
- Napełnij około 1/3 filiżanki mlekiem.
- Naciśnij przycisk . Przycisk zaczyna migać.

**i** Urządzenie nagrzewa się przez około 20 sekund.

- Zanurz dyszę **9** głęboko w mleku, ale nie do dna filiżanki.
- Jeżeli przycisk  świeci się, a na wyświetlaczu pojawił się symbol , należy ustawić pokrętko **8** w pozycji /!/!

### ⚠ Niebezpieczeństwo poparzenia!

*Po ustawieniu pokrętkła w pozycji /!/! możliwe jest wytryskiwanie małych kropli. Wydostająca się z dyszy para jest bardzo gorąca i może spowodować wytworzenie się kropli cieczy. Nie dotykać dyszy **9** i nie kierować jej na żadne osoby.*

- Obracaj filiżankę aż do spienienia mleka.
- Ustaw pokrętko **8** znowu w pozycji **O**, aby zakończyć proces.

**Wskazówka:** Dyszę **9** należy oczyszczać natychmiast po jej ochłodzeniu. Usuwanie zaschłych resztek mleka jest bardzo trudne.

**Porada:** Używaj zimnego mleka o zawartości tłuszczu 1,5%.

## Para do przygotowywania napojów





### ⚠ Niebezpieczeństwo poparzenia!

*Dysza jest bardzo gorąca, dlatego dotykać można tylko jej plastikowych części.*



Urządzenie musi być gotowe do pracy.

- Przesuń tuleję na dyszy **9** w górę.
- Naciśnij przycisk . Przycisk zaczyna migać.

**i** Urządzenie nagrzewa się przez około 20 sekund.

- Zanurz dyszę **9** głęboko w nagrzewanej cieczy.
- Jeżeli przycisk  świeci się, a na wyświetlaczu pojawił się symbol , należy ustawić pokrętko **8** w pozycji /!/!

### ⚠ Niebezpieczeństwo poparzenia!

*Po ustawieniu pokrętkła w pozycji /!/! możliwe jest wytryskiwanie małych kropli. Wydostająca się z dyszy para jest bardzo gorąca i może spowodować wytworzenie się kropli cieczy. Nie dotykać dyszy **9** i nie kierować jej na żadne osoby.*

- Ustaw pokrętko **8** znowu w pozycji **O**, aby zakończyć proces.

**Wskazówka:** Dyszę **9** należy oczyszczać natychmiast po jej ochłodzeniu. Usuwanie zaschłych resztek mleka jest bardzo trudne.

## Konserwacja i utrzymanie w czystości

### ⚠ Niebezpieczeństwo porażenia prądem!

*Przed czyszczeniem urządzenia należy odłączyć kabel sieciowy od gniazdka. Nigdy nie zanurzać urządzenia w wodzie. Nie używać urządzeń do czyszczenia parą.*

- Przetrzeć obudowę urządzenia ściereczką. Nie stosować żadnych środków powodujących powstawanie zadrapań.
- Pozostałości kamienia, kawy, mleka i roztworu do usuwania kamienia należy natychmiast usunąć. W przeciwnym razie mogą one spowodować powstanie korozji.
- Wszystkie wyjmowane części muszą być myte ręcznie.
- Do przepłukiwania pojemnika **12** używać tylko wody.

- Zdjąć, opróżnić i oczyścić pojemniki na fusy **20** i skropliny **21**.
- Wytrzeć wnętrze urządzenia (uchwyt podstawek).

**Wskazówka:** Po włączeniu w zimnym stanie lub po pobraniu kawy urządzenie zostanie przełączone na tryb „eco”, wówczas nastąpi automatyczne płukanie urządzenia. W ten sposób system czyści się samoistnie.

#### Dysza 9 do gorącej wody/pary

- Odkręć dyszę **9** od przewodu parowego.
- Rozłóż wszystkie części dyszy (**rysunek E**).
- Oczyść dyszę miękką szczoteczką ze środkiem ługowym. Przeczyść wierzchołek dyszy **9c** z przodu tępą igłą.
- Przepłukać i następnie osuszyć wszystkie części dyszy.

#### Czyszczenie jednostki zaparzania

Jednostka zaparzania jest zdejmowalna w celu jej czyszczenia (**rysunek D**).

- Nacisnąć przycisk **eco**, aby uruchomić automatyczne płukanie.
- Ustaw przełącznik sieciowy **1** w pozycji **0**.
- Otwórz drzwiczki **17** do jednostki zaparzania **18**.
- Przytrzymując czerwony przycisk **18a** obróć uchwyt **18b** w górę do słyszalnego zatrzaśnięcia.
- Ostrożnie wyjmij jednostkę zaparzania **18** za uchwyt i przepłucz pod bieżącą wodą bez środka do mycia naczyń. Nie używaj w tym celu zmywarki do naczyń.
- Oczyść wewnętrzną przestrzeń urządzenia odkurzaczem lub wilgotną ściereczką.
- Włóż jednostkę zaparzania **18** aż do ogranicznika.
- Przytrzymując czerwony przycisk **18a** obróć uchwyt **18b** całkowicie w dół do słyszalnego zatrzaśnięcia. Jednostka zaparzania jest teraz zaryglowana w urządzeniu.
- Zamknij drzwiczki do jednostki zaparzania.

## Program serwisowy: połączony proces odkamieniania i czyszczenia

Jeżeli przy włączonym urządzeniu na wyświetlaczu pojawił się symbol „S”, należy niezwłocznie dokonać odkamieniania i czyszczenia urządzenia. Wykonanie programu serwisowego niezgodnie z instrukcją może spowodować uszkodzenie urządzenia.

**Do urządzenia dołączone są: specjalnie przygotowany środek odwapniający (numer zamówienia 310451), oraz tabletki czyszczące (numer zamówienia 310575). Mogą one być zamawiane poprzez nasz serwis.**

#### Uwaga

*Przy każdym wykonaniu programu serwisowego należy używać środka odwapniającego oraz środka czyszczącego zgodnie z instrukcją.*

*Nigdy nie przerywać wykonania programu serwisowego!*

*Nie spożywać powstałej cieczy! Nie używać octu lub środków na bazie octu! Nigdy nie wkładać tabletek odkamieniających lub innych środków odkamieniających do dozownika do tabletek czyszczących!*

**i** Podczas wykonania programu serwisowego (około 40 minut) na wyświetlaczu miga symbol „S”.

**Ważna informacja:** Jeśli do pojemnika na wodę jest włożony filtr, należy koniecznie usunąć go przed uruchomieniem programu serwisowego.

#### Uruchamianie programu serwisowego



**Ważna informacja:** W pojemniku na wodę **12** musi jeszcze pozostawać około 0,5 litrów wody.

- Przełączyć urządzenie na tryb „eco”.

- Przytrzymaj przycisk nalewania kawy ☰ przez co najmniej 5 sek. Urządzenie wykonuje 2-krotne przepłukiwanie, przy którym ciecz wylewa się przez dystrybutor kawy **10**.
- Na wyświetlaczu pojawia się symbol ☰.
- Opróżnij i ustaw pojemniki **20** i **21** w urządzeniu.
- Na wyświetlaczu pojawia się symbol ☰.
- Otwórz osłonę dozownika mielonej kawy/tabletek czyszczących **14**.
- Włóż do dozownika **14 jedną tabletkę czyszczącą** i zamknij osłonę.
- Na wyświetlaczu pojawia się symbol ☰, przycisk ☰ miga.
- Pojemnik na wodę należy najpierw opróżnić, a następnie napełnić letnią wodą, dodać środek odkamieniający i rozpuścić go całkowicie w wodzie (ogólna ilość wody 0,5 litrów).
- albo
- wlej gotową mieszanekę odkamieniającą do pojemnika na wodę (ogólna ilość cieczy: 0,5 litra).
- Naciśnij przycisk ☰; urządzenie zaczyna proces odkamieniania. Trwa on około 10 minut. Ciecz odkamieniająca przelewa się do pojemnika **21**.
- Na wyświetlaczu miga symbol ☰.
- Ustaw pod dyszą **9** wystarczająco duży i wysoki zbiornik (około 0,5 litra).
- Ustaw pokrętko **8** w pozycji ☰, urządzenie kontynuuje proces odkamieniania w przeciągu około 5 minut. Ciecz odkamieniająca przelewa się do pojemnika.
- Na wyświetlaczu pojawia się symbol ☰.
- Opróżnij pojemnik **21** i ustaw go w urządzeniu.
- Na wyświetlaczu pojawia się symbol ☰, przycisk ☰ miga.
- Opróżnij pojemnik **12**, oczyść go, napełnij wodą do oznaczenia „max” i ustaw w urządzeniu.
- Ustaw pod dyszą **9** wystarczająco duży i wysoki zbiornik (około 0,5 litra).
- Naciśnij przycisk ☰, urządzenie zaczyna proces płukania, nieco wody przelewa się do pojemnika.
- Na wyświetlaczu pojawia się symbol ☰.
- Ustaw pokrętko **8** w pozycji „O”; urządzenie zaczyna proces czyszczenia. Proces ten trwa około 10 minut. Ciecz przelewa się najpierw wewnątrz urządzenia do pojemnika **21**, a następnie wylewa się z wylotu kawy.
- Na wyświetlaczu pojawia się symbol ☰.
- Opróżnij i ustaw pojemniki **20** i **21** w urządzeniu.
- Urządzenie nagrzewa się i jest znowu gotowe do pracy wówczas, gdy na wyświetlaczu są stale pokazywane wszystkie cztery przyciski ☰, ☰, eco, ☰.
- Ważna informacja:** W przypadku przerwania programu serwisowego, na przykład wskutek zaniku prądu, **przed** ponownym włączeniem urządzenia należy **koniecznie** opróżnić pojemnik na wodę, przepłukać go i napełnić świeżą wodą. Następnie można włączyć urządzenie.
- Urządzenie wykonuje przepłukiwanie, ciecz wylewa się do pojemnika **21**.
- Na wyświetlaczu miga symbol ☰.
- Ustaw filiżankę pod dyszą **9** i ustaw pokrętko **8** w pozycji ☰.
- Woda wylewa się do filiżanki.
- Na wyświetlaczu pojawia się symbol ☰.
- Ustaw pokrętko znowu w pozycji „O”. Urządzenie wykonuje płukanie i jest znowu gotowe do pracy.

## Ochrona przed mrozem

Aby uniknąć uszkodzeń wskutek zamrożenia podczas transportu i przechowywania urządzenia, należy poprzednio całkowicie opróżnić urządzenie. Urządzenie musi być gotowe do pracy.

- Zdejmij pojemnik na wodę, opróżnij go i ustaw w urządzeniu.
- Ustaw pod dyszą **9** duży wążki zbiornik.
- Naciśnij przycisk .
- Gdy na wyświetlaczu zamiga symbol , ustaw gałkę regulacyjną **8** w pozycji . Urządzenie przez krótki czas przygotowuje parę.
- Gdy z dyszy **9** nie będzie już wydostała się żadna para, ustaw regulacyjną znowu w pozycji „**0**”.
- Wyłącz urządzenie.

## Ekologiczna utylizacja

To urządzenie jest oznaczone zgodnie z Dyrektywą Europejską 2002/96/WE oraz polską Ustawą z dnia 29 lipca 2005 r. „O zużyтым sprzęcie elektrycznym i elektronicznym” (Dz.U. z 2005 r. Nr 180, poz. 1495) symbolem przekreślonego kontenera na odpady.



Takie oznakowanie informuje, że sprzęt ten, po okresie jego użytkowania nie może być umieszczany łącznie z innymi odpadami pochodzącymi z gospodarstwa domowego. Użytkownik jest zobowiązany do oddania go prowadzącym zbieranie zużytego sprzętu elektrycznego i elektronicznego. Prowadzący zbieranie, w tym lokalne punkty zbiórki, sklepy oraz gminne jednostki, tworzą odpowiedni system umożliwiający oddanie tego sprzętu.



Właściwe postępowanie ze zużyтым sprzętem elektrycznym i elektronicznym przyczynia się do uniknięcia szkodliwych dla zdrowia ludzi i środowiska naturalnego konsekwencji, wynikających z obecności składników niebezpiecznych oraz niewłaściwego składowania i przetwarzania takiego sprzętu.

## Gwarancja

Dla urządzenia obowiązują warunki gwarancji wydanej przez nasze przedstawicielstwo handlowe w kraju zakupu. Dokładne informacje otrzymacie Państwo w każdej chwili w punkcie handlowym, w którym dokonano zakupu urządzenia. W celu skorzystania z usług gwarancyjnych konieczne jest przedłożenie dowodu kupna urządzenia. Warunki gwarancji regulowane są odpowiednimi przepisami Kodeksu cywilnego oraz Rozporządzeniem Rady Ministrów z dnia 30.05.1995 roku „W sprawie szczególnych warunków zawierania i wykonywania umów rzeczy ruchomych z udziałem konsumentów.

Zmiany zastrzeżone.

## Samodzielne usuwanie drobnych usterek

Usterka	Przyczyna	Sposób usunięcia
Symbole  migają, mimo że pojemnik na kawę ziarnistą jest napełniony.	Młynek do kawy nie jest jeszcze całkiem napełniony.	Naciśnij przycisk kawy  powtórnie.
Nie udaje się przygotowanie gorącej wody lub pary.	Dysza <b>9</b> jest zapchana.	Oczyść dyszę <b>9</b> .
Zbyt mała ilość piany lub zbyt płynna piana.	Niepoprawne położenie tulei <b>b</b> na dyszy <b>9</b> .	Przesuń tuleję <b>b</b> na dyszy <b>9</b> w dół.
	Nieodpowiednia jakość mleka.	Użyj zimnego mleka o zawartości tłuszczu 1,5%.
Kawa wycieka tylko kropkami.	Zbyt wysoki stopień zmielenia kawy. Zbyt drobna mielona kawa.	Ustaw niższy stopień zmielenia. Użyj grubiej mielonej kawy.
Z urządzenia nie wylewa się kawa.	Pojemnik na wodę nie jest napełniony lub jest ustawiony nieprawidłowo.	Napełnij pojemnik na wodę i sprawdź jego położenie, w razie potrzeby napełnij również system rurowy (patrz „Pierwsze włączenie”).
Kawa nie posiada „kremy” (pianki).	Nieodpowiedni gatunek kawy. Użyta kawa ziarnista nie jest świeżo prażona.	Użyj kawy innego gatunku.  Użyj świeższej kawy ziarnistej.
	Stopień zmielenia nie odpowiada gatunkowi kawy ziarnistej.	Zoptymalizuj stopień zmielenia.
Młynek do kawy nie mieli ziarenek.	Ziarna nie wpadają do młynku (zbyt oleista powierzchnia ziaren).	Postukaj z lekka po pojemniku na kawę ziarnistą.
<b>Jeżeli nie udało się samodzielne usunięcie usterek, należy koniecznie skontaktować się z serwisem pod numerem podanym przez producenta.</b>		



## Samodzielne usuwanie drobnych usterek

Usterka	Przyczyna	Sposób usunięcia
Młynek do kawy pracuje zbyt głośno.	W młynku do kawy znajdują się obce przedmioty (na przykład drobne kamienie, co może się zdarzyć nawet przy użyciu wyborowej kawy).	Skontaktuj się z serwisem. Wskazówka: urządzenie może być nadal stosowane do przygotowywania kawy mielonej.
Przycisk <b>eco</b> i przycisk  (para) migają po kolei.	Jednostka zaparzania <b>18</b> nie jest ustawiona w urządzeniu albo jest ustawiona i zatrzaśnięta niepoprawnie.	Ustaw i umieść prawidłowo jednostkę zaparzania <b>18</b> .
<b>Jeżeli nie udało się samodzielne usunięcie usterek, należy koniecznie skontaktować się z serwisem pod numerem podanym przez producenta.</b>		

## Указания по безопасности

**Внимательно ознакомьтесь с данной инструкцией по эксплуатации, руководствуйтесь приведенными в ней указаниями и сохраните ее для дальнейшего использования!**

**Эта полностью автоматическая кофемашина эспрессо предназначена для приготовления небольших объемов кофе для внутреннего пользования в некоммерческих, небольших по размеру учреждениях, например, на кухнях для персонала в магазинах, офисах, на сельскохозяйственных предприятиях и других предприятиях малого бизнеса, а также для клиентов в заведениях типа «ночлег с завтраком», небольших отелях и гостиницах.**

### **⚠ Опасность поражения током!**

Данный бытовой прибор следует подключать и эксплуатировать только с учетом данных, приведенных на типовой табличке. Прибором можно пользоваться только в случае, если он сам и его сетевой шнур не имеют повреждений. Пользование прибором допускается только во внутренних помещениях при комнатной температуре. Не допускается пользование прибором лицами (включая детей) с пониженным уровнем физического, психического или умственного развития или не обладающими достаточными опытом и знаниями, за исключением случаев, в которых пользование прибором производится под присмотром лица, ответственного за их безопасность, или после соответствующего инструктажа.

Не допускайте использования прибора детьми в качестве игрушки. В случае возникновения неисправности сразу же извлеките вилку сетевого шнура из розетки. Во избежание возникновения опасной ситуации ремонт прибора (например, замена поврежденного сетевого

шнура) должен выполняться только сервисной службой нашей фирмы. Ни в коем случае не погружайте в воду ни сам прибор, ни его сетевой шнур.

Не вставляйте никаких предметов в кофемолку.

### **⚠ Опасность ошпаривания!**

Насадка для подачи горячей воды/пара **9** сильно нагревается. Прикасаться можно только к пластмассовым элементам насадки **9**, а не к деталям корпуса. В самом начале отбора пара или горячей воды возможно появление брызг из насадки **9**.

## Краткий обзор

### **Рисунок А**

- 1** Сетевой выключатель
- 2** Поворотный регулятор выбора порции воды  
(с положением «espresso doppio»)
- 3** Дисплей
- 4** Клавиша ☞ (приготовление кофе)
- 5** Клавиша ∅ (крепость кофе)
- 6** Клавиша **есо**
- 7** Клавиша ☞ (подача пара)
- 8** Поворотный регулятор /!☞ (горячая вода/пар)
- 9** Насадка (для подачи горячей воды/ пара)
  - а** Держатель насадки
  - б** Втулка
  - с** Наконечник насадки
- 10** Регулируемое по высоте устройство подачи кофе
- 11** Крышка емкости для воды
- 12** Съёмная емкость для воды
- 13** Емкость для кофейных зерен с крышкой, сохраняющей аромат
- 14** Шахта для загрузки молотого кофе/чистящих таблеток
- 15** Подставка для чашек (функция подогрева)
- 16** Ползунковый регулятор степени помола кофе
- 17** Дверцы блока заваривания

- 18 Блок заваривания
  - a Клавиша (красная)
  - b Рукоятка
- 19 Решетка
- 20 Поддон для кофейной гуши
- 21 Поддон для сбора остатков воды
- 22 Поплавок
- 23 Отсек для хранения кабеля

## Перед первым использованием

### Общие сведения

Для заполнения соответствующих емкостей используйте только чистую воду без углекислоты и - предпочтительно - смеси кофейных зерен, предназначенные для автоматических кофеварок и кофемашин эспрессо. Не используйте кофейные зерна, обработанные с применением глазированных, карамелизованных или других сахаросодержащих добавок, они закупоривают кофемолку. Определите жесткость используемой воды с помощью прилагаемой контрольной полоски. Если жесткость воды по результатам теста не соответствует степени 4, произведите соответствующее программирование прибора (см. раздел «Установка жесткости воды»).



### Первое включение прибора

- Установите прибор на водостойкой ровной поверхности.
- Вытяните сетевой шнур на соответствующую длину из отсека для хранения кабеля и вставьте его в розетку.
- Снимите емкость для воды **12**, промойте ее и заполните свежей холодной водой. Уровень не должен превышать отметку «max».
- Установите емкость для воды **12** в прямом положении и надавите на нее вниз до упора.
- Заполните емкость для зерен кофейными зернами.

- Убедитесь в том, что регулятор **8** установлен в положение «O».
- Установите сетевой выключатель **1** в положение «I».

При первом включении требуется заполнить водой трубопроводную систему внутри прибора.

- Подставьте чашку под насадку **9**.
- Установите поворотный регулятор **8** в положение ; в чашку выливается немного воды.
- Установите поворотный регулятор **8** обратно в положение «O».
- Клавиша **есо** мигает, прибор производит промывку и нагревание.

Прибор **готов к работе** в случае, если светятся все четыре клавиши , , **есо**,  и индикатор крепости кофе (кофейные зерна) на дисплее.

Дополнительно в приборе предусмотрен режим «**есо**», при использовании которого снижается потребление электроэнергии.

В режиме «**есо**» также можно приготовить кофе или получить пар обычным способом. После нажатия соответствующей клавиши сначала будет выполнен нагрев прибора, при этом приготовление кофе или получение пара займет немного больше времени.

Для приготовления горячей воды нажмите кнопку режима «**есо**», при этом прибор быстро нагреется. Теперь можно приготовить горячую воду обычным способом.

**I** На заводе-изготовителе прибор запрограммирован на стандартные настройки, обеспечивающие оптимальный режим работы.

**Указание:** При первом использовании прибора или при его первом включении после длительного перерыва первая чашка кофе еще не имеет полного аромата, и ее не следует выпивать.

## Элементы управления

### 1 Сетевой выключатель

Находящийся на задней стороне прибора сетевой выключатель **1** служит для включения или отключения подачи электроэнергии.



После включения сетевого выключателя прибор нагреет воду, произведет промывку и будет готов к работе.

Прибор не будет производить промывку, если при включении он был еще теплым.

#### Внимание

*Запрещается нажимать сетевой выключатель во время эксплуатации. Перед выключением сначала нажмите клавишу «есо», чтобы запустить процесс автоматической промывки. После этого отключите сетевой выключатель.*







### 2 Поворотный регулятор уровня заполнения











При помощи поворотного регулятора уровня заполнения может производиться плавная настройка объема чашки - от маленькой чашки  вплоть до большой чашки .

В положении «espresso doppio» подается запрограммированное количество воды, необходимое для приготовления двойного эспрессо.

### 3 Дисплей

Дисплей служит для отображения настроек и сообщений прибора в виде соответствующих символов.



	Индикатор подачи кофе для 2 чашек
 мигает	Крышка шахты для загрузки молотого кофе <b>14</b> открыта
 светится	Молотый кофе/Режим очистки
 светится	Слабый кофе
 светится	Нормальный кофе
 светится	Крепкий кофе
 мигает	Емкость для кофейных

 светится	зерен пуста Сервис: указание на необходимость удаления накипи/очистки прибора
 мигает	Сервис: производится выполнение сервисной программы
 светится +  мигает	Заполнить емкость для воды <b>12</b> . Установить чашку под насадкой <b>9</b> и, повернув регулятор <b>8</b> , установите его в положение 
 мигает	Установить регулятор <b>8</b> в положение 
 светится	Установить регулятор <b>8</b> в положение « <b>О</b> »
 светится	Опорожнить поддоны
 мигает	Поддоны отсутствуют

### 4 Клавиша приготовления кофе

Данная клавиша служит для приготовления кофе.

При нажатии клавиши 1 раз для заполнения одной чашки производится размол кофе, его заваривание и подача в чашку. В процессе приготовления кофе клавиша  мигает.

При 2-кратном нажатии клавиши в течение 3 сек. для заполнения двух чашек производится размол кофе, его заваривание и подача в чашки, причем процесс размола и заваривания повторяется. В процессе приготовления кофе клавиша  мигает, а на дисплее высвечивается символ  (две чашки).

#### Важно!

Если регулятор установлен в положение «espresso doppio», кнопку  достаточно нажать лишь один раз. Произойдет размалывание зерен, после чего кофе эспрессо будет приготовлен и налит в чашку, затем процесс размалывания зерен и приготовления кофе повторится.

**1** Повторное нажатие клавиши подачи кофе ☕ служит для преждевременного завершения приготовления кофе.

### 5 Клавиша настройки крепости кофе ☉

При помощи клавиши ☉ можно установить крепость кофе:

- ☉ слабый кофе,
- ☉☉ нормальный кофе,
- ☉☉☉ крепкий кофе.

Настройка отображается на дисплее.

### 6 Клавиша есо

При нажатии кнопки **есо** происходит переключение прибора в режим «есо» и его возврат в нормальный режим.

Прибор в режиме «есо» потребляет меньше энергии.

Все индикаторы и кнопки светятся тускло, только сообщения, например, «Empty trays» (Опорожнить поддоны), как всегда, отображаются ярко.

Снижается температура подставки для чашек (функция предварительного нагрева).

При переключении в режим «есо» одновременно запускается процесс автоматической промывки.

- Прибор не производит промывку, если:
- перед переключением в режим «есо» приготовление кофе не производилось,
  - незадолго до выключения производился процесс получения пара.

**Информация:** прибор запрограммирован таким образом, что примерно через 10 минут он автоматически переключится в режим «есо». Время переключения можно изменить, см. главу «Настройки и визуальная индикация».

### 7 Клавиша подачи пара ☁

При нажатии клавиши ☁ в приборе образуется пар, необходимый для вспенивания или нагревания.

### 8 Поворотный регулятор подачи пара

При установке поворотного регулятора в положение подачи горячей воды !\ или пара ☁ производится, соответственно, подача воды или пара. Кроме того, для подачи пара требуется предварительно нажать клавишу подачи пара ☁ (см. раздел «Пар для вспенивания молока»)

## Настройки и визуальная индикация

### Установка жесткости воды

Правильная установка жесткости воды важна для обеспечения своевременной сигнализации о необходимости удаления накипи. Предварительно установлена степень жесткости воды 4. Для определения жесткости воды Вы можете использовать прилагаемую контрольную полоску или обратиться за информацией в местное предприятие водоснабжения.

Степень	Градусы жесткости воды	
	Нем. (°dH)	Франц. (°fH)
1	1-7	1-13
2	8-15	14-27
3	16-23	28-42
4	24-30	43-54

- Определите жесткость воды с помощью прилагаемой контрольной полоски.

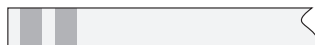

Например: жесткость = 2

- Переключите прибор в режим «есо».
- Удерживайте клавишу подачи пара ☁ в нажатом положении в течение как минимум 5 сек. Количество светящихся клавиш управления ☕, ☉, есо, ☁ соответствует установленной жесткости воды.

- Нажимайте клавишу подачи пара  до тех пор, пока не загорятся клавиши управления в количестве, соответствующем нужной жесткости воды.
- Один раз нажмите клавишу **есо**. На короткое время загораются клавиши управления, соответствующие установленной жесткости; установленная жесткость воды сохраняется в памяти прибора.

В случае применения фильтра для очистки воды (специальная принадлежность) требуется установить степень жесткости воды 1.

**Указание:** Если в течение 90 секунд не производится нажатие ни одной из клавиш, прибор переключается в режим ожидания без сохранения новой настройки. Установленная ранее степень жесткости воды остается без изменений.

При первом применении фильтра или после замены фильтра необходимо произвести промывку прибора.

- Наполнить емкость для воды водой до отметки «0,5 л».
- Подставить под насадку **9** достаточно большую емкость (примерно 0,5 л).
- Установить поворотный регулятор **8** в положение .
- После того как из насадки **9** перестанет вытекать вода, установить поворотный регулятор обратно в положение «**О**».
- Наполнить емкость для воды и трубопроводную систему (см. «Первое включение прибора»).

### Установите время переключения в режим «есо»

Прибор можно запрограммировать таким образом, что через определенное время (от 10 минут до 4 часов) она автоматически будет переключаться в режим «есо».

- Переключите прибор в режим «есо».

- Удерживайте нажатой кнопку  не менее 5 секунд.

Если горит кнопка 

= переключение произойдет через 10 минут

Если горят кнопки , 

= переключение произойдет через 30 минут

Если горят кнопки , , **есо**

= переключение произойдет через 2 часа

Если горят кнопки , , **есо**, 

= переключение произойдет через 4 часа

- Нажимая кнопку , можно установить нужное время.

- Для сохранения установки нажмите кнопку «есо».

**Информация:** предварительно установленное на заводе время переключения составляет 10 минут.

### Настройка степени помола

Требуемая степень помола кофе настраивается ползунковым регулятором **16**.

### Внимание

*Степень помола должна регулироваться только при работающей кофемолке! В противном случае возможно повреждение прибора.*

- Нажмите клавишу .

- При работающей кофемолке установите ползунковый регулятор **16** в требуемое положение: чем меньше точка, тем мельче молотый кофе.

**i** Новая настройка заметна только при приготовлении второй или третьей чашки кофе.

**Совет:** При использовании зерен темной обжарки следует устанавливать более грубый помол, а при использовании зерен светлой обжарки – более мелкий помол кофе.

### Поплавок

Поплавок **22** в поддоне **21** сигнализирует о необходимости опорожнения поддона.

- Если поплавок **22** хорошо виден, опорожните поддон **21**.

## Приготовление кофе

Данная полностью автоматическая кофемашина эспрессо производит помол свежего кофе для каждого нового заваривания.

Предпочтительно использование смесей кофейных зерен, предназначенных для кофемашин эспрессо или автоматических кофеварок. Храните кофе в зернах в прохладном месте, в защищенной от доступа воздуха герметичной упаковке либо в быстрозамороженном состоянии. Возможен также размол быстрозамороженных кофейных зерен.



**Важная информация:** Необходимо ежедневное заполнение емкости для воды свежей водой. В данной емкости постоянно должно находиться количество воды, достаточное для работы прибора – работа прибора без воды не допускается.

**Совет:** производите подогрев чашки (чашек), прежде всего маленьких толстостенных чашек для кофе эспрессо, на подставке **15** либо промывайте чашки горячей водой.

## Приготовление кофе из кофейных зерен

Прибор должен быть готов к работе.

### Простой кофе и кофе эспрессо

- Установите нужный уровень заполнения с помощью поворотного регулятора **2**.
- Выберите клавишей  желательную крепость кофе.
- Подставьте чашку (чашки) под устройство подачи кофе **10**.
- В зависимости от количества чашек нажмите клавишу  один раз (1 чашка) либо дважды в течение трех секунд (2 чашки). Кофе заваривается и наливается в чашку (чашки).



### Внимание

*В случае выбора двух чашек размол зерен и заваривание производятся два раза подряд.*

- Подача кофе автоматически прекращается после вытекания установленного объема.

**i** Повторное нажатие клавиши подачи кофе  служит для преждевременного завершения приготовления кофе. Для заполнения 2 чашек устройство подачи кофе оснащено двумя насадками (чашки должны устанавливаться одна возле другой).

### «espresso doppio» (двойной эспрессо)



- Установите поворотный регулятор **2** в положение «espresso doppio».
- Выберите с помощью кнопки  нужную крепость кофе.
- Поставьте предварительно нагретую чашку под устройство разлива кофе **10**.
- Нажмите кнопку приготовления кофе  один раз. Произойдет размалывание зерен, после чего кофе эспрессо будет приготовлен и налит в чашку.

### Внимание

*Процесс размалывания зерен и приготовления кофе повторится.*

- Когда будет налито запрограммированное количество кофе, устройство разлива кофе автоматически прекратит свою работу.

**i** При необходимости можно раньше времени завершить процесс варки, нажав кнопку приготовления кофе .

**Информация:** Для удобства эксплуатации подача готового эспрессо или кофе возможна, только когда вращающийся переключатель установлен в положение • «espresso doppio» или между значками  и .

## Приготовление кофе из молотого кофе эспрессо/ молотого кофе

Прибор должен быть готов к работе.

- Установите нужный уровень заполнения с помощью поворотного регулятора **2**.
- Подставьте предварительно подогретую чашку (чашки) под устройство подачи кофе **10**.
- Откройте крышку шахты для загрузки молотого кофе **14**.
- Засыпьте в шахту для загрузки молотого кофе **14 одну-две** полные до краев мерные ложки кофе среднего помола.

### Внимание

*Ни в коем случае не загружайте цельные зерна или растворимый кофе! Загружайте не более двух полных до краев мерных ложек.*

- Закройте крышку шахты для загрузки молотого кофе **14**.
- Нажмите клавишу .

**i** Для приготовления очередной чашки молотого кофе требуется повторить данный процесс.

**Указание:** Если в течение 90 секунд кофе не приготавливается, камера заваривания автоматически опорожняется во избежание переполнения. Прибор производит промывку.

При приготовлении кофе из порошка установка регулятора в положение «espresso doppio» невозможна.

## Приготовление горячей воды

Прибор должен быть готов к работе. Данная функция позволяет производить приготовление горячей воды, например, для чашки чая.

### Опасность ошпаривания

*Насадка сильно нагревается, поэтому прикасаться можно только к ее пластмассовым элементам.*

- Подставьте соответствующую чашку под насадку **9**.
- Сдвиньте втулку на насадке **9** полностью **вниз**.
- Установите поворотный регулятор **8** в положение .

### Опасность ошпаривания

*После установки регулятора **8** в положение  возможно образование брызг. Не прикасайтесь к насадке **9** и не направляйте ее на людей.*

- Завершите процесс возвратом регулятора **8** в положение «**O**».

### Важно!

В режиме «**есо**» нельзя приготовить горячую воду; сначала нажмите кнопку «**есо**», и лишь после этого можно приготовить горячую воду.

## Пар для вспенивания молока

Прибор должен быть готов к работе. Вы можете сначала произвести вспенивание молока и только после этого – подачу кофе, либо произвести вспенивание молока отдельно и добавить его в кофе.



### Опасность ошпаривания

*Насадка сильно нагревается, поэтому прикасаться можно только к ее пластмассовым элементам.*

- Сдвиньте втулку на насадке **9** полностью **вниз**.
- Заполните чашку молоком примерно на 1/3.
- Нажмите клавишу . Клавиша начинает мигать.

**i** Прибор производит нагревание в течение примерно 20 секунд.



- Погрузите насадку **9** глубоко в молоко, не задевая дна чашки.
- Если клавиша  светится, а на дисплее появился символ , установите поворотный регулятор **8** в положение .

### **Опасность ошпаривания**

*После установки регулятора **8** в положение  возможно образование брызг. Выходящий из насадки пар очень горячий, вследствие чего возможно разбрызгивание жидкостей. Не прикасайтесь к насадке **9** и не направляйте ее на людей.*

- Медленно вращайте чашку до момента вспенивания молока.
- Завершите процесс возвратом регулятора **8** в положение «**О**».

**Указание:** После охлаждения насадки **9** следует незамедлительно произвести ее очистку. Удаление засохших остатков молока затруднительно.

**Совет:** Рекомендуется использовать холодное молоко 1,5% жирности.

## Пар для нагревания напитков



### **Опасность ошпаривания**

*Насадка сильно нагревается, поэтому прикасаться можно только к ее пластмассовым элементам.*

Прибор должен быть готов к работе.

- Сдвиньте втулку на насадке **9** **вверх**.
- Нажмите клавишу . Она начинает мигать.

**!** Прибор производит нагревание в течение примерно 20 секунд.

- Погрузите насадку **9** глубоко в нагреваемую жидкость.
- Если клавиша  светится, а на дисплее появился символ , установите поворотный регулятор **8** в положение .

### **Опасность ошпаривания**

*После установки регулятора **8** в положение  возможно образование брызг. Выходящий из насадки пар очень горячий, вследствие чего возможно разбрызгивание жидкостей. Не прикасайтесь к насадке **9** и не направляйте ее на людей.*

- Завершите процесс возвратом регулятора **8** в положение «**О**».

**Указание:** После охлаждения насадки **9** следует незамедлительно произвести ее очистку. Удаление засохших остатков молока затруднительно.

## Уход и ежедневная чистка

### **Опасность поражения током!**

*Перед чисткой прибора необходимо вынуть вилку прибора из розетки. Ни в коем случае не погружайте прибор в воду. Не используйте паровых очистителей.*

- Протрите корпус прибора влажной тряпкой. Не используйте абразивные чистящие средства.
- Необходимо незамедлительно удалять остатки извести, молока и раствора для удаления накипи. Эти остатки могут привести к коррозии.
- Промывка всех отсоединяющихся деталей должна производиться исключительно вручную.
- Используйте для промывки емкости **12** только воду.
- Снимите, опорожните и почистите поддоны для кофейной гущи **20** и сбора остатков воды **21**.
- Протрите внутреннее пространство устройства (ниши для поддонов).

**Указание.** Если включение прибора производится в холодном состоянии или после приготовления кофе происходит переключение в режим «**есо**», прибор

произведет автоматическую промывку. Тем самым произойдет самоочистка системы.

#### Насадка 9 для горячей воды/пара

- Отвинтите насадку 9 от трубки для подачи пара.
- Произведите разборку всех элементов насадки (рисунок E).
- Почистите насадку мягкой щеткой с использованием щелочного чистящего средства. Прочистите наконечник насадки 9с спереди тупой иглой.
- Промойте и просушите все элементы насадки.

#### Чистка блока заваривания

Блок заваривания для чистки можно внимать (рисунок D).

- Удерживайте нажатой клавишу «есо», пока не произойдет запуск автоматического процесса промывки.
- Установите сетевой выключатель 1 в положение 0.
- Откройте дверцу 17 блока заваривания 18.
- Удерживая красную клавишу 18а в нажатом положении, поверните рукоятку 18b вверх до ее слышимой фиксации.
- Осторожно выньте блок заваривания 18 за рукоятку и промойте его под проточной водой без применения мощного средства. Не используйте в этих целях посудомоечную машину.
- Почистите внутреннее пространство прибора пылесосом или влажной тряпкой.
- Вставьте блок заваривания 18 до упора.
- Удерживая красную клавишу 18а в нажатом положении, поверните рукоятку 18b до упора вниз до ее слышимой фиксации. Блок заваривания заблокирован в приборе.
- Закройте дверцу блока заваривания.

## Сервисная программа: комбинированный процесс удаления накипи и чистки

Если при включенном приборе на дисплее появляется символ «S», необходимо незамедлительно произвести удаление накипи и чистку прибора. В случае выполнения сервисной программы не в соответствии с инструкцией возможно повреждение прибора.

**Специально разработанные средство для удаления накипи (номер заказа 310451) и чистящие таблетки (номер заказа 310575) входят в комплект поставки прибора и могут заказываться через сервисную службу нашей фирмы.**

#### Внимание

*При каждом выполнении сервисной программы необходимо использовать средство для удаления накипи и чистящее средство согласно инструкции.*

*Ни в коем случае не прерывайте выполнение сервисной программы!  
Не пейте используемые жидкости!  
Ни в коем случае не используйте уксус или средства на уксусной основе!  
Ни в коем случае не загружайте таблетки для удаления накипи или иные средства для удаления накипи в шахту для загрузки чистящих таблеток!*

**i** Во время выполнения сервисной программы (примерно 40 минут) на дисплее мигает символ «S».

**Важная информация:** Если в емкости для воды установлен фильтр, необходимо обязательно удалить его перед запуском сервисной программы.

## Запуск сервисной программы

**Важная информация:** В емкости для воды **12** должно еще оставаться примерно 0,5 л воды.

- Переключите прибор в режим «**есо**».
- Удерживайте клавишу подачи кофе ☞ как минимум в течение 5 сек. в нажатом положении. Прибор дважды производит промывку со сливом жидкости через устройство подачи кофе **10**.

➤ На дисплее появляется символ ☞.

- Опорожните и установите на прежнее место поддоны **20** и **21**.

➤ На дисплее появляется символ ☞.

- Откройте крышку шахты для загрузки молотого кофе/чистящих таблеток **14**.
- Загрузите в шахту **14 одну чистящую таблетку** и закройте крышку.

➤ На дисплее появляется символ ☞, клавиша ☞ мигает.

- Емкость для воды следует сначала опорожнить, а затем заполнить теплой водой, добавить средство для удаления накипи и полностью растворить его в воде (общий объем жидкости 0,5 л).

либо

- залейте готовую смесь для удаления накипи в емкость для воды (общий объем жидкости: 0,5 литра).
- Нажмите клавишу ☞; прибор начинает удаление накипи. Длительность процесса: около 10 минут. Жидкость для удаления накипи перетекает в поддон **21**.
- На дисплее мигает символ ☞.
- Подставьте под насадку **9** достаточно большую и высокую емкость (примерно 0,5 литра).
- Установите поворотный регулятор **8** в положение !\!/\!/, прибор продолжает процесс удаления накипи в течение примерно 5 минут. Жидкость для удаления накипи перетекает в емкость.
- На дисплее появляется символ ☞.
- Опорожните поддон **21** и установите его на прежнее место.

➤ На дисплее появляется символ ☞, клавиша ☞ мигает.

- Опорожните емкость **12**, почистите ее, заполните водой до отметки «max» и установите на прежнее место.

- Подставьте под насадку **9** достаточно большую емкость (примерно 0,5 литра).

- Нажмите клавишу ☞, прибор начинает промывку, вода перетекает в емкость.

➤ На дисплее появляется символ ☞.

- Установите поворотный регулятор **8** в положение «**О**»; прибор начинает процесс очистки. Длительность процесса: около 10 минут. Вначале жидкость перетекает внутри прибора в емкость **21**, а затем вытекает из устройства подачи кофе.

➤ На дисплее появляется символ ☞.

- Опорожните и установите на прежнее место поддоны **20** и **21**.

Прибор производит нагревание и вновь готов к работе в случае, если все четыре клавиши светятся постоянно ☞, ☞, **есо**, ☞.

**Важная информация:** В случае прерывания сервисной программы, например, вследствие перебоя электроснабжения, **перед** включением прибора **обязательно требуется** опорожнить емкость для воды, промыть ее и заполнить свежей водой. После этого включите прибор.

- Прибор производит промывку со сливом жидкости в поддон **21**.

➤ На дисплее мигает символ ☞.

- Подставьте чашку под насадку **9** и установите поворотный регулятор **8** в положение !\!/\!/.  
Вода сливается в чашку.

➤ На дисплее появляется символ ☞.



- Установите поворотный регулятор **8** обратно в положение «**О**».

Прибор производит промывку и снова готов к работе.

## Защита от замерзания

Во избежание вызванных замерзанием повреждений прибора при его транспортировке и хранении необходимо предварительно полностью опорожнить прибор.

Прибор должен быть готов к работе.

- Снять емкость для воды, опорожнить ее и установить на прежнее место.
- Подставить под насадку **9** большую узкую емкость.
- Нажать клавишу .
- Когда на дисплее появится символ , установить поворотный регулятор **8** в положение .

В течение непродолжительного времени прибор производит образование пара.

- После того как из насадки **9** перестанет появляться пар, установить поворотный регулятор обратно в положение «**0**».
- Выключить прибор.

Мы оставляем за собой право на внесение изменений.



## Утилизация

Данный прибор имеет маркировку согласно европейской директиве 2002/96/ЕС по утилизации старых электрических и электронных приборов (waste electrical and electronic equipment–WEEE). Этой директивой определены действующие на всей территории ЕС правила приема и утилизации старых приборов. Информацию об актуальных возможностях утилизации Вы можете получить в магазине, в котором Вы приобрели прибор.

## Условия гарантийного обслуживания

Получить исчерпывающую информацию об условиях гарантийного обслуживания Вы можете в Вашем ближайшем авторизованном сервисном центре или в сервисном центре от производителя ООО «БСХ Бытовая Техника», а также найти в фирменном гарантийном талоне, выдаваемом при продаже.

## Самостоятельное устранение мелких неисправностей

Неисправность	Причина	Устранение
Символы  мигают, хотя емкость для кофейных зерен заполнена.	Кофемолка заполнена еще не полностью.	Повторно нажмите клавишу подачи кофе  .
Невозможна подача горячей воды или пара.	Насадка <b>9</b> засорилась.	Прочистите насадку <b>9</b> .
Слишком мало пены или пена слишком жидкая.	Неправильное положение втулки <b>b</b> на насадке <b>9</b> .	Сдвиньте втулку <b>b</b> на насадке <b>9</b> вниз.
	Неподходящее молоко.	Используйте холодное молоко 1,5% жирности.

Если Вы не смогли устранить неисправность самостоятельно, свяжитесь с «горячей линией».

## Самостоятельное устранение мелких неисправностей

Неисправность	Причина	Устранение
Кофе вытекает только каплями.	Слишком мелкий помол. Слишком мелкий молотый кофе.	Настройте на более грубый помол. Используйте молотый кофе более грубого помола.
Кофе не вытекает из прибора.	Емкость для воды не наполнена или установлена неправильно.	Наполните емкость для воды и проверьте правильность ее положения, при необходимости произведите наполнение трубопроводной системы (см. «Первое включение прибора»).
Кофе без «крема» (слоя пенки).	Неподходящий сорт кофе. Используются не свежееобжаренные зерна.	Используйте кофе другого сорта. Используйте более свежие кофейные зерна.
	Степень помола не соответствует сорту кофейных зерен.	Оптимизируйте степень помола.
Кофемолка не производит размол кофейных зерен.	Зерна не скатываются в кофемолку (слишком маслянистые зерна).	Слегка постучите по емкости для кофейных зерен.
Кофемолка работает с громким шумом.	В кофемолку попали посторонние предметы (например, мелкие камешки, встречающиеся даже в кофе элитных сортов).	Свяжитесь с «горячей линией». <b>Указание:</b> для приготовления кофе пока можно использовать молотый кофе.
Клавиша <b>есо</b> и клавиша  (пар) поочередно мигают.	Блок заваривания <b>18</b> не вставлен, либо неправильно вставлен и зафиксирован.	Вставьте и зафиксируйте блок заваривания <b>18</b> .
<b>Если Вы не смогли устранить неисправность самостоятельно, свяжитесь с «горячей линией».</b>		



**DE Deutschland, Germany**

BSH Hausgeräte Service GmbH  
Zentralwerkstatt  
Kleine Hausgeräte  
Trautskirchener Straße 6 – 8  
90431 Nürnberg

Online Auftragsstatus, Pickup  
Service für Kaffeevollautomaten  
und viele weitere Infos unter:  
[www.siemens-hausgeraete.de](http://www.siemens-hausgeraete.de)

Reparaturservice\*  
(Mo-Fr: 8.00-18.00 h erreichbar):  
Tel.: 01801 33 53 03  
<mailto:cp-servicecenter@bshg.com>

Ersatzteilbestellung\*  
(365 Tage rund um die Uhr  
erreichbar):

Tel.: 01801 33 53 04  
Fax: 01801 33 53 08  
<mailto:spareparts@bshg.com>

\*) 3,9 Ct./Min. aus dem Festnetz  
der T-Com, Mobil ggfs.  
abweichend

**AE United Arab Emirates,  
الإمارات العربية المتحدة**

BSH Home Appliances FZE  
Round About 13,  
Plot Nr MO-0532A  
17312 Jebel Ali Free Zone -  
Dubai  
Tel.: 04 881 4401  
Fax: 04 881 4805  
[www.siemens-home.ae](http://www.siemens-home.ae)

**AT Österreich, Austria**

BSH Hausgeräte  
Gesellschaft mbH  
Werkskundendienst  
für Hausgeräte  
Quellenstrasse 2  
1100 Wien  
Tel.: 0810 240 260  
innerhalb Österreichs  
zum Regionaltarif  
Tel.: 0810 700 400  
Hotline für Espresso-Geräte  
zum Regionaltarif  
Fax: 01 605 75 51 212  
<mailto:hausgeraete.ad@bshg.com>  
[www.hausgeraete.at](http://www.hausgeraete.at)

**AU Australia**

BSH Home Appliances Pty Ltd  
7-9 Arco Lane  
HEATHERTON, Victoria 3202  
Tel.: 1300 368 339  
Fax: 1300 306 818  
valid only in AUS  
<mailto:bshau-as@bshg.com>

**BA Bosnia-Herzegovina,  
Bosna i Hercegovina**

"HIGH" d.o.o.  
Odošašina 57  
71000 Sarajewo  
Info-Line: 061 10 09 05  
Fax: 033 21 35 13  
<mailto:delicnanda@hotmail.com>

**BE Belgique, België, Belgium**

BSH Home Appliances S. A.  
Avenue du Laerbeek 74  
Laarbeeklaan 74  
1090 Bruxelles – Brussel  
Tel.: 070 222 142  
Fax: 024 757 292  
<mailto:bru-repairs@bshg.com>  
[www.siemens.be](http://www.siemens.be)

**BG Bulgaria**

EXPO2000-service  
Ks. Ljulini, bl.549/B - patrir  
1359 Sofia  
Tel.: 02 826 0148  
Fax: 02 925 0991  
<mailto:service@expo2000.bg>

**BH Bahrain, البحرين**

Khalaifat Est.  
P.O. BOX 5111  
Manama  
Tel.: 1759 2233  
Fax: 1759 3340  
<mailto:info@khalaifat.com>

**CH Schweiz, Suisse,  
Svizzera, Switzerland**

BSH Hausgeräte AG  
Werkskundendienst für  
Hausgeräte  
Fahrweidstrasse 80  
8954 Geroldswil  
[www.siemens-hausgeraete.ch](http://www.siemens-hausgeraete.ch)  
<mailto:ch-info.hausgeraete@bshg.com>  
Service Tel.: 0848 840 040  
Service Fax: 0848 840 041  
<mailto:ch-reparatur@bshg.com>  
Ersatzteile Tel.: 0848 880 080  
Ersatzteile Fax: 0848 880 081  
<mailto:ch-ersatzteil@bshg.com>

**CY Cyprus, Κύπρος**

BSH Ikiakes Syskeves-Service  
39, Arh. Makaariou III Str  
2407 Egomi/Nikosia (Lefkosia)  
Tel.: 022 81 95 50  
Fax: 022 65 81 28  
<mailto:bsh.service.cyprus@cytanet.com.cy>

**CZ Česká Republika,  
Czech Republic**

BSH domácí spotřebiče s.r.o.  
Firemní servis domácích  
spotřebičů  
Pekařská 10b  
15000 Praha 5  
Tel.: 0251 095 546  
Fax: 0251 095 549  
[www.siemens-spotrebice.cz](http://www.siemens-spotrebice.cz)

**DK Danmark, Denmark**

Siemens Hvidevareservice  
BSH Hvidevarer A/S  
Telegrafvej 4  
2750 Ballerup  
Tel.: 44 89 89 85  
Fax: 44 89 89 86  
<mailto:BSH-Service.dk@bshg.com>  
[www.siemens-hvidevarer.com](http://www.siemens-hvidevarer.com)

**EE Eesti, Estonia**

SIMSON OÜ  
Raua 55  
10152 Tallinn  
Tel.: 0627 8730  
Fax: 0627 8733  
<mailto:teenindus@simson.ee>

**ES España, Spain**

En caso de avería llámenos al  
numero abajo indicado, le  
recogemos el aparato en su  
domicilio. También puede  
comprar los accesorios y  
productos de mantenimiento de  
su cafetera.  
**Tel.: 902 28 88 38**

BSH Electrodomésticos  
España S. A.  
Servicio BSH al Cliente  
Polígono Malpica, Calle D,  
Parcela 96 A  
50016 Zaragoza  
Tel.: 902 11 88 21  
<mailto:CAU-Siemens@bshg.com>  
[www.siemens-ed.com](http://www.siemens-ed.com)

**FI Suomi, Finland**

BSH Kodinkoneet Oy  
Sinimäentie 8 D, PL 66  
02631 Espoo  
Tel.: 020 7510700  
Fax: 020 7510790  
<mailto:siemens-kodinkonehuolto@bshg.com>  
[www.siemens-kodinkoneet.com](http://www.siemens-kodinkoneet.com)

**FR France**

BSH Electroménager S.A.S.  
Service Après-Vente  
50 rue Ardoin – BP 47  
93401 Saint-Ouen cedex  
Service Dépannage à Domicile:  
0 825 398 110 (0,15 € TTC/mn)

Service Consommateurs:  
0 892 698 110 (0,34 € TTC/mn)

Service Pièces Détachées et  
Accessoires:  
0 892 698 009 (0,34 € TTC/mn)  
mailto:soa.consommateurs@  
bshg.com  
www.siemens-  
electromenager.com

**GB Great Britain**

BSH Home Appliances Ltd.  
BSH Appliance Care,  
Service Division  
Grand Union House  
Old Wolverton Road  
www.bshappliancecare.co.uk/  
Siemens

Service Requests (nationwide)  
Tel.: 0844 8928999  
mailto:mks-servicerequest@  
bshg.com

Spares and Accessories  
Tel.: 0844 8928921  
mailto:mks-spares@bshg.com

Product Advice  
Tel.: 0844 8928927  
mailto:mks-productadvice@  
bshg.com

Head office  
Tel.: 0844 8928922  
Fax: 01908 328670

**GR Greece, Ελλάς**

BSH Ikiakes Siskeves A. B. E.  
Kentriko Ipokatastima Service  
17 km E.O. Athinon-Lamias &  
Potamou 20  
145 64 Kifisia

Griechenland – Athen  
Tel.: 2104 277 701  
Fax: 2104 277 669

Nord-Griechenland – Thessaloniki  
Tel.: 2310 479 298  
Fax: 2310 475 574

Sued-Griechenland –  
Heraklion/Kreta  
Tel.: 2810 325 403  
Fax: 2810 324 585

Zentral-Griechenland – Patras  
Tel.: 2610 330 478  
Fax: 2610 331 832  
mailto:cs\_gr\_helpdesk@bshg.com  
www.siemens-oikiakes.gr

**HK Hong Kong, 香港**

BSH Home Appliances Limited  
Unit 1 & 2, 3th Floor  
North Block, Skyway House  
3 Sham Mong Road  
Tai Kok Tsui, Kowloon  
Hongkong

Tel.: 2565 6151  
Fax: 2565 6252  
mailto:service.siemens@  
bshg.com

**HR Hrvatska, Croatia**

Gemma B&D d.o.o.  
Prisavlje 2  
10000 Zagreb  
Tel.: 01 6195 582  
Fax: 01 6195 582  
mailto:servis@gemma.hr

**HU Magyarország, Hungary**

BSH Háztartási Készülék  
Kereskedelmi Kft.  
Háztartási gépek márkaszervize  
Királyhágó tér 8-9.  
1126 Budapest

Hibabejelentés  
Tel.: 01 489 5461  
Fax: 01 201 8786  
mailto:hibabejelentes@bsh.hu

Alkatrészrendelés  
Tel.: 01 489 5463  
Fax: 01 201 8786  
mailto:alkatrészrendeles@bsh.hu  
www.siemens-haztartasi-  
gepek.hu

**IE Republic of Ireland**

BSH Home Appliances Ltd.  
BSH Appliance Care,  
Service Division  
Unit F4, Ballymount Drive  
Ballymount Industrial Estate  
Walkinstown  
Dublin 12  
www.bshappliancecare.ie/  
siemens

Service Requests, Spares and  
Accessories  
Tel.: 01450 2655  
Fax: 01450 2520

**IL Israel, ישראל**

C/S/B Home Appliance Ltd.  
Uliel Building  
2, Hamelacha St.  
Industrial Park North  
71293 Lod  
Tel.: 08 9777 222  
Fax: 08 9777 245  
mailto:csb-serv@zahav.net.il

**IS Iceland**

Smith & Norland hf.  
Noatuni 4  
105 Reykjavik  
Tel.: 0520 3000  
Fax: 0520 3011  
www.sminor.is

**IT Italia, Italy**

BSH Elettrodomestici S.p.A.  
Via. M. Nizzoli 1  
20147 Milano (MI)  
Numero verde 800 018346  
mailto:mil-assistenza@bshg.com  
www.siemens-elettrodomestici.it

**KZ Kazakhstan, Қазақстан**

Kombitechnocenter  
Seyfulina No:422  
480096 Almaty  
Tel.: 272 793 333  
Fax: 272 798 383  
mailto:cts\_pavel@bk.ru

**LB Lebanon, لبنان**

Teheni, Hana & Co.  
Boulevard Dora 4043 Beyrouth  
P.O. Box 90449  
Jdeideh 1202 2040  
Tel.: 01 255 211  
Fax: 01 257 359  
mailto:Info@Teheni-Hana.com

**LT Lietuva, Lithuania**

Baltic Continent Ltd.  
Lukšio g. 23  
09132 Vilnius  
Tel.: 05 274 1788  
Fax: 05 274 1765  
mailto:info@balticcontinent.lt  
www.balticcontinent.lt

**LU Luxembourg**

BSH électroménagers S.A.  
13-15, ZI Breedeweues  
1259 Senningerberg  
Tel.: 26349 300  
Fax: 26349 315  
mailto:lux-info.electromenagers@  
bshg.com  
www.bsh.lu

**LV Latvija, Latvia**

Sia Olimpeks Elektroniks Ltd.  
Bullu street 70c  
1067 Riga  
Tel.: 07 42 41 37  
mailto:bt@olimpeks.lv  
SIA Baltijas servisa centrs  
Brivibas gatve 201  
1039 Riga  
Tel.: 670 705 20  
Tel.: 670 705 36  
Fax: 670 705 24  
mailto:domoservice@elkor.lv  
www.servisacentrs.lv

**ME Crna Gora, Montenegro**

Elektronika komerc  
Ulica Slobode 17  
84000 Bijelo polje  
Tel.: 084 432 575  
Fax: 084 432 575  
mailto:elektronikabsh@cg.yu



**MK Macedonia, Македoния**

RIMEKO  
Partizanski odredi 62 / 13  
1000 Skopje  
Tel./Fax: 02 3077 744  
Tel./Fax: 02 3069 314  
Tel./Fax: 02 2549 890  
Tel./Fax: 02 2549 775  
mailto:rimeko@mt.net.mk

**MT Malta**

Aplan Limited  
Aplan Centre  
B – Kara By Pass  
B – Kara BKR  
Tel.: 021 48 05 90  
Fax: 021 48 05 98  
mailto:lapap@aplan.com.mt

**NL Nederlande, Netherlands**

BSH Huishoudapparaten B.V.  
Werner von Siemensstraat 5  
2712 PN Zoetermeer  
mailto:Infocentrum-siemens@  
bshg.com  
www.siemenshuishouden.nl

Storingsmelding:

Tel.: 070 333 1234  
Fax: 070 333 3978  
mailto:contactcenter-nl@  
bshg.com

Onderdelenverkoop:

Tel.: 070 333 1234  
Fax: 070 333 3980  
mailto:siemens-onderdelen@  
bshg.com

**NO Norge, Norway**

BSH Husholdningsapparater A/S  
Grensesvingen 9  
0661 Oslo  
Tel.: 22 66 06 00  
Fax: 22 66 05 50

5052 Bergen

Tel.: 55 59 68 80  
Fax: 55 59 68 90

7037 Trondheim

Tel.: 73 95 23 30  
Fax: 73 95 23 40  
mailto:service-deler@bshg.com  
www.siemens-hvitevarer.com

**NZ New Zealand**

BSH Home Appliances Ltd.  
New Zealand Branch  
Unit F 2, 4 Orbit Drive  
Mairangi Bay, Auckland 1310  
Tel.: 09 477 0492  
Fax: 09 477 2647

**PL Polska, Poland**

BSH Sprzęt Gospodarstwa  
Domowego Sp. z o.o.  
Al. Jerozolimskie 183  
02-222 Warszawa  
Centrala Serwisu:  
Tel.: 0801 191 534  
Fax: 022 57 27 709  
mailto:Serwis.Fabryczny@  
bshg.com  
www.siemens-agd.pl

**PT Portugal**

BSHP Electrodomésticos, Lda.  
Rua Alto do Montijo, n.º 15  
2790-012 Carnaxide  
Tel.: 707 500 545  
Fax: 21 4250 701  
mailto:careline.portugal@  
bshg.com  
www.electrodomesticos.  
siemens.pt

**RO România, Romania**

BSH Electrocasnice srl.  
Sos. Bucuresti-Ploiesti,  
nr.17-21, sect.1  
13682 Bucuresti  
Tel.: 0801 000 110  
Fax: 021 203 9731  
mailto:service.romania@  
bshg.com

**RU Russia, Россия**

ООО "БСХ Бытовая техника"  
Сервис от производителя  
Малая Калужская 19  
119071 Москва  
тел.: 495 737 2962  
факс: 495 737 2982  
mailto:mok-kdhl@bshg.com  
www.bsh-service.ru

**SE Sverige, Sweden**

BSH Hushållsapparater AB  
Röntgenvägen 1  
Solna  
Tel.: 0771 11 22 77  
Fax: 0771 11 22 88

41104 Göteborg

Tel.: 0771 11 22 77  
Fax: 0771 11 22 88

21376 Malmö

Tel.: 0771 11 22 77  
Fax: 0771 11 22 88  
mailto:service.stockholm@  
bshg.com  
www.siemens-hushall.com

**SG Singapore, 新加坡**

BSH Home Appliances (SEA)  
Pte. Ltd.  
38C-38D Jalan Pemimpin  
577180 Singapore  
Tel.: 6350 5000  
Fax: 6350 5050  
mailto:bshsgp.service@  
bshg.com

**SI Slovenija, Slovenia**

BSH Hišni aparati d.o.o.  
Litostrojska 48  
1000 Ljubljana  
Tel.: 01 583 08 87  
Fax: 01 583 08 89  
mailto:informacije.servis@  
bshg.com  
www.siemens-hisniaparati.si

**SK Slovensko, Slovakia**

Technoservis Bratislava  
Trhová 38  
84108 Bratislava – Doubravka  
Tel.: 02 6446 3643  
Fax: 02 6446 3643

**TR Türkiye, Turkey**

BSH Ev Aletleri Sanayi  
ve Ticaret A. S.  
Cakmak Mahallesi,  
Balkan Caddesi No: 51  
34770 Ümraniye, Istanbul  
Tel.: 0 216 444 6688  
Fax: 0 216 528 9188  
mailto:careline.turkey@bshg.com  
www.siemens-home.com

**UA Ukraine, Україна**

Київ  
ТОВ "Дойчелектросервіс"  
тел.: 044 248 71 54, 55  
СП "Аматі-Сервіс"  
тел.: 044 568 51 50  
ТОВ «Техноофіс»  
тел.: 044 274 96 72, 74, 76  
ТОВ "Побуттехсервіс"  
тел. 044 462 50 05  
www.siemens-pt.com.ua

**XK Kosovo**

NTP GAMA  
Rruga Mag Prishtine-Ferizaj  
70000 Ferizaj  
Tel.: 038 502 448  
Fax: 029 021 434  
mailto:gama\_mb@yahoo.com

**XS Srbija, Serbia**

SZR "SPECIJALELEKTRO"  
Bulevar Milutina Milankovića 34.  
11070 Novi Beograd  
Tel.: 011 2147 110  
Tel.: 011 2139 552  
Fax: 011 2139 689  
mailto:spec.el@eunet.yu

**ZA South Africa**

BSH Home Appliances (Pty) Ltd.  
15 th Rd., Randjespark  
Private Bag X36, Randjespark  
1685 Midrand – Johannesburg  
Tel.: 086 002 6724  
Fax: 011 265 7852  
mailto:service@bsh.co.za  
www.siemensappliances.co.za

## Garantiebedingungen

### Gültig in der Bundesrepublik Deutschland

Die nachstehenden Bedingungen, die Voraussetzungen und Umfang unserer Garantieleistung umschreiben, lassen die Gewährleistungsverpflichtungen des Verkäufers aus dem Kaufvertrag mit dem Endabnehmer unberührt.

Für dieses Gerät leisten wir Garantie gemäß nachstehenden Bedingungen:

1. Wir beheben unentgeltlich nach Maßgabe der folgenden Bedingungen (Nr. 2 – 6) Mängel am Gerät, die nachweislich auf einem Material- und/oder Herstellungsfehler beruhen wenn sie uns unverzüglich nach Feststellung und innerhalb von 24 Monaten – bei gewerblichem Gebrauch oder gleichzusetzender Beanspruchung innerhalb von 12 Monaten – nach Lieferung an den Erstendabnehmer gemeldet werden. Zeigt sich der Mangel innerhalb von 6 Monaten ab Lieferung, wird vermutet, dass es sich um einen Material- oder Herstellungsfehler handelt.
2. Die Garantie erstreckt sich nicht auf leicht zerbrechliche Teile wie z.B. Glas oder Kunststoff bzw. Glühlampen.  
Eine Garantiepflicht wird nicht ausgelöst durch geringfügige Abweichungen von der Soll-Beschaffenheit, die für Wert und Gebrauchstauglichkeit des Gerätes unerheblich sind, oder durch Schäden aus chemischen und elektrochemischen Einwirkungen von Wasser, sowie allgemein aus anomalen Umweltbedingungen oder sachfremden Betriebsbedingungen oder das Gerät sonst mit ungeeigneten Stoffen in Berührung gekommen ist. Ebenso kann keine Garantie übernommen werden, wenn die Mängel am Gerät auf Transportschäden, die nicht von uns zu vertreten sind, nicht fachgerechte Installation und Montage, Fehlgbrauch, mangelnde Pflege oder Nichtbeachtung von Bedienungs- oder Montagehinweisen zurückzuführen sind.  
Der Garantieanspruch erlischt, wenn Reparaturen oder Eingriffe von Personen vorgenommen werden, die hierzu von uns nicht ermächtigt sind, oder wenn unsere Geräte mit Ersatzteilen, Ergänzungs- oder Zubehörteilen versehen werden, die keine Originalteile sind und dadurch ein Defekt verursacht wurde.
3. Die Garantieleistung erfolgt in der Weise, dass mangelhafte Teile nach unserer Wahl unentgeltlich instandgesetzt oder durch einwandfreie Teile ersetzt werden.  
Geräte, die zumutbar (z.B. im PKW) transportiert werden können und für die unter Bezugnahme auf diese Garantie eine Garantieleistung beansprucht wird, sind unserer nächstgelegenen Kundendienststelle oder unserem Vertragskundendienst zu übergeben oder einzusenden. Instandsetzungen am Aufstellungsort können nur für stationär betriebene (feststehende) Geräte verlangt werden.  
Es ist jeweils der Kaufbeleg mit Kauf- und/oder Lieferdatum vorzulegen. Ersetzte Teile gehen in unser Eigentum über.
4. Sofern die Nachbesserung von uns abgelehnt wird oder fehlschlägt, wird innerhalb der oben genannten Garantiezeit auf Wunsch des Endabnehmers kostenfrei gleichwertiger Ersatz geliefert. Im Falle einer Ersatzlieferung behalten wir uns die Geltendmachung einer angemessenen Nutzungsanrechnung für die bisherige Nutzungszeit vor.
5. Garantieleistungen bewirken weder eine Verlängerung der Garantiefrist, noch setzen sie eine neue Garantiefrist in Lauf. Die Garantiefrist für eingebaute Ersatzteile endet mit der Garantiefrist für das ganze Gerät.
6. Weitergehende oder andere Ansprüche, insbesondere solche auf Ersatz außerhalb des Gerätes entstandener Schäden sind – soweit eine Haftung nicht zwingend gesetzlich angeordnet ist – ausgeschlossen.

Diese Garantiebedingungen gelten für Deutschland.

Für im Ausland gekaufte Geräte gelten die von unserer jeweils zuständigen Landesvertretung herausgegebenen Garantiebedingungen. Diese können Sie über Ihren Fachhändler, bei dem Sie das Gerät gekauft haben, oder direkt bei unserer Landesvertretung anfordern.

#### **Beachten Sie unser weiteres Kundendienst-Angebot:**

Auch nach Ablauf der Garantie stehen Ihnen unser Werkskundendienst und unsere Servicepartner zur Verfügung.

**Siemens-Electrogeräte GmbH**  
**Carl-Wery-Str. 34 / 81739 München // Germany**

## Siemens Family Line

(Mo-Fr: 8.00-18.00 Uhr erreichbar)

Für Produktinformationen sowie Anwendungs- und Bedienungsfragen zu **Kleinen Hausgeräten:**

**Tel.: 01805 54 74 36\*** oder unter  
**family-line@bshg.com**

\*) 0,14 EUR/Min. aus dem Festnetz der T-Com, Mobil ggfs. abweichend.  
Nur für Deutschland gültig!