

Bedienungsanleitung



Vor der Benutzung Mobilteil 24 Stunden laden.

PHILIPS

3	Inhaltsverzeichnis
4	Wichtige Informationen
6	Verpackungsinhalt
7	Ihr VOIP 321
9	Symbole auf dem Display des Mobilteils
10	Installieren
13	Anschließen
14	Hauptmenü
15	Telefonieren
23	Telefonbuch
27	Anrufliste
29	Wahlwiederholungsliste
31	Zusätzliche Funktionen
40	Internen Ruf benutzen
42	Standard-Einstellungen
43	Selbsthilfe bei der Fehlersuche
45	Informationen
47	Stichwortverzeichnis

Anweisungen für die Benutzung des VOIP 321

Das VOIP321 ist ein Telefon mit USB- und Festnetzanschluss, das mit Skype betrieben wird. Telefongespräche können sowohl über das Internet als auch über das normale Festnetz abgewickelt werden.

Für Ihre Sicherheit

Sicherheitsinformation

Diese Geräteausrüstung kann bei einem Stromausfall nicht für einen Notruf eingesetzt werden. Verwenden Sie im Notfall ein alternatives Gerät, z.B. ein Handy.

Stromversorgung

Dieses Produkt benötigt eine 220-240 Volt Stromversorgung mit Einphasen-Wechselstrom, ausgenommen IT-Installationen gemäß Norm EN 60-950.

Akkus/Batterien

Das Mobilteil wird mit zwei wiederaufladbaren Akkus des Typs NiMH AAA 1,2V 650mAh mit Strom versorgt. BEIM EINSATZ FALSCHER AKKUTYPEN ERSCHEINT EIN WARNHINWEIS AUF DEM DISPLAY.

ACHTUNG! Das elektrische Netz wird gemäß der Norm EN 60-950 als gefährlich eingestuft. Das Gerät kann nur durch Ziehen des Netzsteckers von der Stromversorgung getrennt werden. Verwenden Sie daher eine gut zugängliche Steckdose, die sich in der Nähe des Gerätes befindet.

VORSICHT: ES BESTEHT EXPLOSIONSGEFAHR, WENN FALSCHER AKKUTYPEN IN DAS MOBILTEIL EINGESETZT WERDEN. Nur wiederaufladbare Akkus verwenden. Ausschließlich die empfohlenen Akkutypen verwenden. Akkus nicht mit dem Hausmüll entsorgen, beachten Sie die örtlichen Vorschriften für die Sondermüllentsorgung.

Sicherheitshinweise

- > Halten Sie das Mobilteil von Flüssigkeiten und Feuchtigkeit fern.
- > Zerlegen Sie weder das Mobilteil noch die Basisstation. Sie könnten mit gefährlichen Spannungen in Berührung kommen.
- > Die Ladekontakte der Ladeschale und die Akkus dürfen nicht mit leitenden Gegenständen in Berührung kommen.
- > Es besteht die Gefahr, dass das Telefon durch Blitzschlag beschädigt werden kann. Es ist daher bei einem starken Gewitter empfehlenswert das USB- und das Telefonkabel vom Telefon abzuziehen.
- > In einer Umgebung mit Explosionsgefahr, zum Beispiel bei einem Gasleck, darf das Mobilteil nicht benutzt werden.
- > Kleinkinder sind zu beaufsichtigen damit sie nicht mit dem Telefon spielen.
- > Da zwischen dem Telefon und der Basisstation Funksignale ausgesendet werden, können Träger von Hörgeräten durch unangenehme Störgeräusche beeinträchtigt werden.
- > Dieses Telefon sollte nicht in unmittelbarer Nähe von medizinischen Einrichtungen oder von Personen mit einem Herzschrittmacher benutzt werden.
- > Die gegenseitige Beeinträchtigung des Telefons mit anderen elektrischen Geräten, z.B. Anrufbeantworter, Fernseher, Radiogeräte ist nicht auszuschließen, wenn die Geräte zu dicht beieinander stehen. Halten Sie beim Aufstellen der Basisstation einen Mindestabstand von einem Meter zu anderen elektrischen Geräten ein.

Voraussetzungen für die Installation

Ihr Computer muss nachfolgende Mindestanforderungen erfüllen, damit das Telefon einwandfrei funktioniert:

- PC mit Windows 2000 oder XP
- 400 MHz Prozessor
- 128 MB RAM Hauptspeicher
- Eine freie USB-Buchse am PC
- Internet-Anschluss (empfohlen Breitband)

Benötigen Sie Hilfe?

Mehr Informationen zur Fehlerbehebung und zu FAQ's:

Online-Hilfe: www.p4c.philips.com

Selbsthilfe bei der Fehlersuche: siehe Seite 43

Update-Informationen unter: www.p4c.philips.com

Verpackungsinhalt



Mobilteil VOIP 321



2 Akkus AAA

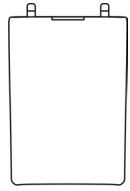

Akkufachabdeckung

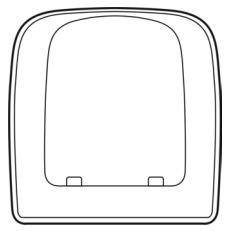

Ladeschale

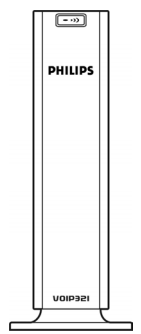

Basisstation VOIP 321

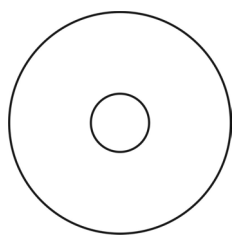

Installations-CD ROM



Kurzbedienungsanleitung

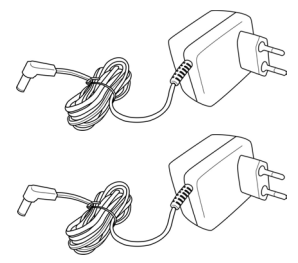

1 Netzkabel für die Basisstation und 1 Netzkabel für die Ladeschale

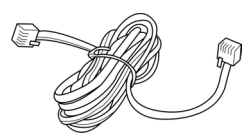

Telefonkabel und Leitungsadapter (falls nötig), um das RJ11/RJ11-Anschlusskabel (siehe nachfolgend) an der Telefonwanddose anzuschließen

Was Sie sonst noch benötigen:

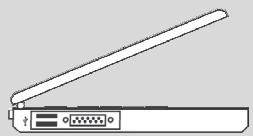

Einen PC oder Laptop mit freiem USB-Port



Einen Telefonanschluss

- **Internet-Anschluss (Breitband empfohlen)**
- **Volle Kompatibilität ist nur mit der auf der CD ROM vorhandenen Skype-Version gewährleistet. Bei einem Upgrade von Skype können die neuen Leistungsmerkmale evtl. nicht funktionieren.**

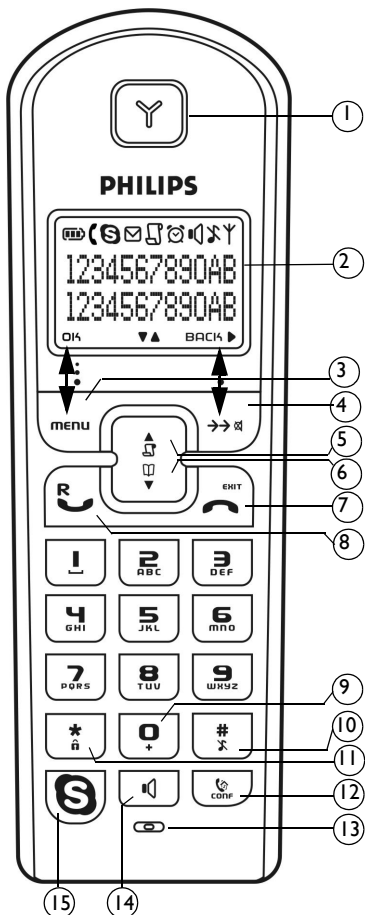

Mobilteil

- 1 **Lautsprecher**
- 2 **Display, Symbole siehe Seite 9**
- 3 **Menü-Taste und Softtaste OK**
Die Menüs aufrufen.
Ein Menü auswählen.
Eine Funktion bestätigen.
- 4 **Wahlwiederholung, Stumm- und Softtaste Back**
Zwischen den Anruferinformationen hin- und herzuschalten.
Die Liste der gewählten Rufnummern aufrufen.
Wahlwiederholung der zuletzt gewählten Rufnummer.
Gespräch stummschalten/Lautsprecher wieder einschalten.
Text und Ziffern löschen.
- 5 **Anrufliste und Scrollen nach oben**
Anrufliste aufrufen.
In Auswahllisten nach oben scrollen.
Rufton- und Lautsprecherlautstärke erhöhen.
- 6 **Telefonbuch und Scrollen nach unten**
Telefonbuch aufrufen.
In Auswahllisten nach unten scrollen.
Rufton- und Lautsprecherlautstärke vermindern.
- 7 **Auschat- und Beenden-Taste**
Gespräch beenden.
Menüs schließen.
Mobilteil ein-/ausschalten.
- 8 **Telefonieren- und R-Taste**
Anrufen und Gespräche annehmen.
Flashsignal eingeben.
Gespräch annehmen oder via Skype ein zweites, ankommendes Gespräch führen.
- 9 **0 und + Taste**
Zur Eingabe der Ziffer 0 bei der Rufnummerneingabe.
Gedrückt halten zur Eingabe des Pluszeichens (+) beim Telefonieren mit SkypeOut.
- 10 **Rautezeichen, Rufton ausschalten und Pause-Taste**
Pausezeichen.
Rufton ein-/ausschalten.
- 11 **Sterntaste und Tastensperre**
Bedientasten sperren.
- 12 **Internruf und Konferenz-Taste**
Intern anrufen.
Dreierkonferenz aufbauen.
- 13 **Mikrofon**
- 14 **Lautsprecher-Taste***
Lautsprecher ein-/ausschalten.
- 15 **Skype-Taste**
SkypeOut-Gespräche führen.
Skype-Kontaktliste aufrufen.

***Achtung:** Das Aktivieren des Freisprechens kann die Hörerlautstärke plötzlich erheblich erhöhen. Halten Sie daher das Mobilteil von Ihrem Ohr fern.

Basisstation

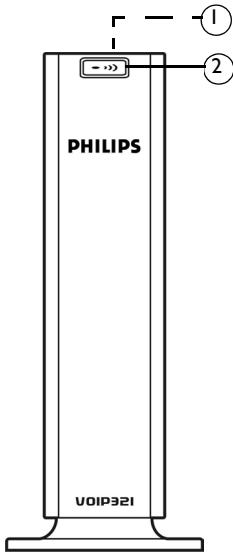

1 LED an der Basisstation



- AN, wenn die Basis mit Strom versorgt wird.
- Blinkt normal bei einem ankommenden Telefongespräch oder während eines Telefongesprächs.
- Blinkt langsam beim Suchen (Paging-Funktion) der Mobilteile.
- Blinkt schnell während des Anmeldemodus.



- Konstant AN, wenn der USB-Stecker angeschlossen ist und die Basis mit Strom versorgt wird.
- Blinkt, wenn eine Datenverbindung über USB besteht.

2 Paging-Taste

- Mobilteil(e) suchen.
- Mobilteil anmelden.

Hauptfunktionen



- Anzeige der Kontaktliste auf dem Display des Mobilteils.
- Verbindungs- und Skype-Statusanzeige.
- Skype-Statusanzeige für jeden in der Kontaktliste vorhandenen Ansprechpartner.
- Online-Status auf dem Mobilteil ändern.

Zweiwege Telefon

- Es können sowohl Anrufe über Skype als auch reguläre Festnetzgespräche angenommen werden.
- Einstellbare Ruftöne für jede Leitung zur einfachen Erkennung.
- Anklopftön bei einem ankommenden Ruf auf einer anderen Leitung.

Bei der Erstinbetriebnahme müssen die Akkus evtl. erst für einige Minuten aufgeladen werden, bevor Symbole auf dem Display erscheinen.

Auf dem Display erhalten Sie Informationen über die Bedienung und den Status Ihres Telefons. In der Kopfzeile des Displays können die nachfolgenden Symbole erscheinen.

 Das Mobilteil ist an der Basisstation angemeldet.

 Aktives Telefongespräch.

 Akku voll; 2/3 voll; 1/3 voll; leer, bitte aufladen.

 Der Lautsprecher ist eingeschaltet.

 Der Weckalarm ist aktiviert.

 Der Rufton ist ausgeschaltet.

 Neuer Eintrag in der Anrufliste oder die Anruflisteneinträge werden gerade überprüft.

 Anzeige einer neuen Nachricht.

 Skype-Gespräch auf der Leitung.

 Zusätzliche Ziffern/Zeichen weiter rechts.

 Weiter oben stehen zusätzliche Menü-Optionen zur Verfügung.

 Weiter unten stehen zusätzliche Menü-Optionen zur Verfügung.

 OK/Bestätigung der Auswahl.

BACK Drücken zur Rückkehr zur vorherigen Displayanzeige.
Drücken zum Löschen von Text oder Ziffern.

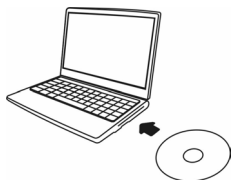

Software installieren

Installieren Sie bitte vor der Benutzung Ihres Telefons den VOIP321 Treiber, der sich auf der mitgelieferten CD befindet.

VOIP321 Treiber installieren:

1. Legen Sie die Installations CD in das CD ROM-Laufwerk (oder DVD-Laufwerk) Ihres PCs ein.
2. Das Installationsprogramm wird automatisch gestartet.
3. Befolgen Sie die Anweisungen auf dem Bildschirm.
4. Klicken Sie auf **Beenden**.
5. Entfernen Sie die Installations CD aus dem CD-Laufwerk (oder DVD-Laufwerk) Ihres PCs.

TIPP : Wenn die Installation aus unerklärlichen Gründen nicht automatisch startet:

- Klicken Sie in Windows auf **START** und dann auf **Ausführen**.
- Geben Sie **explorer** ein und wählen Sie das CD ROM-Laufwerk (oder DVD-Laufwerk) aus.
- Doppelklicken Sie auf **Setupwizard.exe**.

- > Wenn Sie Windows 2000 als Betriebssystem einsetzen, müssen Sie Ihren PC neu starten, um den Setup-Vorgang abzuschließen.
- > Der VOIP321 Treiber müßte automatisch gestartet werden, wenn diese Option bei der Installation aktiviert wurde.

Inbetriebnahme

Vorbereitungen für Skype-Gespräche

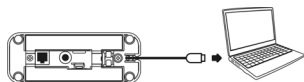

1. Schließen Sie die Basisstation an der Stromversorgung und an einem freien USB-Port auf Ihrem PC an.
2. Starten Sie den VOIP321 Treiber, wenn er nicht bereits automatisch gestartet wurde, indem Sie auf das Schnellaufruf-Symbol auf Ihrem Desktop doppelklicken.
3. Bei der Erstinbetriebnahme des VOIP 321 Treibers, erscheint die Meldung **EIN ANDERES PROGRAMM WILL SKYPE VERWENDEN**. Wählen Sie **DIESEM PROGRAMM DIE SKYPE-BENUTZUNG GESTATTEN** und drücken Sie auf OK.
4. Starten Sie Skype, wenn der VOIP 321 Treiber Skype nicht automatisch gestartet hat. Wählen Sie sich in Ihr Skype-Konto ein.
5. Klicken Sie in der Skype-Anwendung auf **Werkzeuge**. Wählen Sie **Optionen**. Wählen Sie auf der linken Seite **Audio Geräte**.
6. Für XP-Anwender: wählen Sie **Philips VOIP321** im Aufklappenmenü Audio-Eingang, Audio-Ausgang und Ruftöne. Drücken Sie auf **SPEICHERN**.
Für Windows 2000-Anwender: wählen Sie **USB Audio Geräte** im Aufklappenmenü Audio-Eingang, Audio-Ausgang und Ruftöne. Drücken Sie auf **SPEICHERN**.
7. Ihr Telefon ist jetzt einsatzbereit. Auf dem Display des Mobilteils erscheint das Statussymbol und zeigt den aktuellen Status an.

VOIP321 Treiber

Nachdem der VOIP 321 Treiber auf Ihrem PC installiert und gestartet ist, erscheint ein Symbol, wenn der VOIP321 Treiber geladen ist.

Das Doppelklicken auf dieses Symbol blendet die Seite **ÜBER** den VOIP321 Treiber ein, in der der aktuelle Status angezeigt wird. Wenn es Probleme mit dem Verbindungsaufbau gibt, erscheint eine entsprechende Meldung, andernfalls wird **VERBUNDEN** angezeigt.

Klicken Sie mit der rechten Maustaste auf das Symbol, um den VOIP321 Treiber anzuhalten oder, um den Status des VOIP321 Treibers anzuzeigen.

Lautsprecherlautstärke des Mobilteils auf Ihrem PC einstellen

Die Lautstärkeeinstellung auf Ihrem PC beeinflusst die Tonqualität Ihres Telefons.

Befolgen Sie bitte nachfolgende Bedienschritte, um die Lautsprecherlautstärke einzustellen.

Klicken Sie auf dem PC auf die Schaltfläche Start und wählen Sie **Einstellungen** aus. Wählen Sie dann **Systemsteuerung**.

Für Windows 2000 Anwender,

- Klicken Sie auf **Sound und Multimedia**.
- Wählen Sie unter Sound und Multimedia **Eigenschaften** das Register **Audio**.
- Um die Lautsprecherlautstärke einzustellen, wählen Sie USB Audio Gerät im Aufklappenmenü **Bevorzugtes Gerät** unter **Soundwiedergabe**. Um die Mikrofonlautstärke einzustellen, wählen Sie USB Audio Gerät im Aufklappenmenü **Bevorzugtes Gerät** unter **Soundaufnahme**.
- Klicken Sie auf die Schaltfläche **Lautstärke**.
- Stellen Sie die gewünschte Lautstärke mit Hilfe des Reglers ein. Dann das Fenster schließen.
- Wenn die Einstellungen abgeschlossen sind, klicken Sie auf **ABBRECHEN**, um die Audio Treiber Auswahl zu speichern.

Für Windows XP Anwender,

- Klicken Sie auf **Sounds und Audiogeräte**.
- Wählen Sie das Register **Audio**.
- Um die Lautsprecherlautstärke einzustellen, wählen Sie **Philips VOIP321** im Aufklappenmenü **Standardgerät** unter **Soundwiedergabe**. Um die Mikrofonlautstärke einzustellen, wählen Sie USB Audio Gerät im Aufklappenmenü **Standardgerät** unter **Soundaufnahme**.
- Klicken Sie auf die Schaltfläche **Lautstärke**.
- Stellen Sie die gewünschte Lautstärke mit Hilfe des Reglers ein. Dann das Fenster schließen.
- Wenn die Einstellungen abgeschlossen sind, klicken Sie auf **ABBRECHEN**, um die Audio Treiber Auswahl zu speichern.

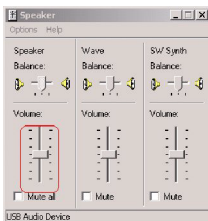

Hinweis: Bevor Sie das Fenster „Eigenschaften von Sounds und Audiogeräte“ schließen, vergewissern Sie sich, dass die Option **Nur bevorzugte Geräte verwenden** (für Windows 2000 Anwender) oder **Nur Standardgeräte verwenden** (für Windows XP Anwender) aktiviert ist. Wenn dieses Kontrollkästchen aktiviert ist, können Sie den Audiopfad Ihres PCs trennen, sodass Audio von Skype auf dem Mobilteil ausgegeben wird und Audio von anderen PC-Anwendungen auf den bevorzugten Audiogeräten ausgegeben wird.

Hinweis: Zuerst die Treiber und die Software installieren (siehe Seite 10) und erst danach das USB-Telefon anschließen.

1. Schließen Sie das eine Ende des Basisstation-Netzadapters an der Buchse auf der Rückseite der Basisstation an und stecken Sie das andere Ende in eine Steckdose. Der Stecker rastet hörbar in die Buchse an der Basisstation ein, wenn er korrekt eingesetzt wurde.
2. Schließen Sie den USB-Stecker am USB-Steckplatz an Ihrem PC an.
3. Schließen Sie das eine Ende des Telefonkabels an der Telefonbuchse auf der Rückseite der Basisstation an und stecken Sie das andere Ende* (optional und landesabhängig) in eine Telefonwanddose.

***Hinweis:** In der Geräteverpackung kann zusätzlich zum Telefonanschlusskabel auch ein separater Leitungsadapter enthalten sein. In diesem Fall bitte zuerst den Leitungsadapter an das Telefonkabel anschließen, bevor Sie es in die Telefonwanddose stecken.

4. Wenn Sie eine Multi-Mobilteil-Packung gekauft haben, ist jedes Mobilteil mit einer Ladeschale und einem Netzadapter ausgestattet. Schließen Sie den Netzadapter an einer Steckdose an.



5. Setzen Sie die 2 NiMH AAA Akkus (im Lieferumfang enthalten) unter Beachtung der korrekten Polariät in das Akkufach auf der Rückseite des Mobilteils ein.
6. Setzen Sie die Akkufachabdeckung ein und schließen Sie sie, bis sie einrastet.

7. Stellen Sie das Mobilteil in die Ladeschale und laden Sie die Akkus mindestens 24 Stunden auf, bevor Sie das Mobilteil benutzen. Beim ersten Akkuladevorgang kann das Mobilteil warm werden. Das ist normal.
8. Bitte beachten Sie, wenn die Akkus sehr schwach sind, kann es ca. 15 Minuten dauern, bis sich das Mobilteil einschaltet.
9. Zum Einstellen der Menüsprache des Mobilteils: wenn **WILLKOMMEN** auf dem Display erscheint, drücken Sie eine beliebige Taste. Wählen Sie Ihr Land aus und drücken Sie auf **OK**.

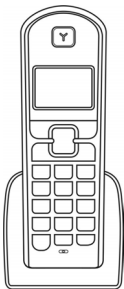
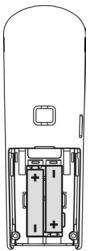
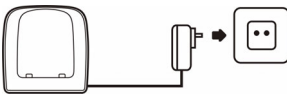
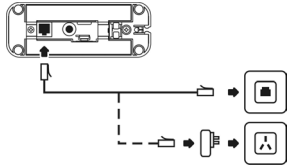
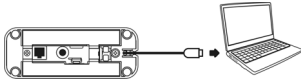
Hinweis: Vor der Erstinbetriebnahme das Mobilteil in die Ladeschale stellen und die Akkus mindestens 24 Stunden aufladen.



Ihr Telefon ist mit einer Anzahl von Funktionen und Leistungsmerkmalen ausgestattet, die in Menüs gegliedert sind.

Um das Hauptmenü aufzurufen, drücken Sie auf  und blättern Sie nach **OBEN / UNTEN**  in den Menüs.

Drücken Sie auf , um die Menüs zu verlassen.

Menü

SKYPE

Kontakte
User Status
Mailbox
Guthaben

TELEFONBUCH Privat

Ansehen
Zufuegen
Bearbeiten
Direktwahl
Zu Gemeinsam
Loeschen
Alle Loe
Status

Gemeinsam

Ansehen
Zufuegen
Bearbeit
Zu Privat
Loeschen
Alle Loe
Status

UHR/ALARM

Uhrz. Einst.
Alarm Einst.
Alarmton

PERS. EINST.

Mobilt. Töne
Mbl Name
Kontrast
Auto Annahme
Licht
Sprache

ERW. EINST.

Flash
Wahlverf
Pause
Nebenstelle
Babyruf
Anmelden
Basiswahl
Mt Abmelden
PIN Ändern
Reset

Anrufliste

Verpasst

Zu Privat
Zu Gemeinsam
Loeschen
Alle Loesch

Angenommen

Zu Privat
Zu Gemeinsam
Loeschen
Alle Loesch

Gewählt

Zu Privat
Zu Gemeinsam
Loeschen
Alle Loesch

Generelle Information

Bitte beachten Sie nachfolgende Informationen, bevor Sie mit Ihrem neuen Mobilteil telefonieren.

Notruf

Die Notruffunktion wird von Skype nicht unterstützt. Ein Notruf wird automatisch über den Festnetzanschluss abgewickelt.





Akkuladezustandsvorwarnung

Wenn die Akkus des Mobilteils während des Telefonieren schwach werden, hören Sie einen Warnton. Stellen Sie das Mobilteil so schnell wie möglich in die Ladeschale, um die Akkus aufzuladen. Andernfalls schaltet sich das Telefon aus, wenn die Akkus komplett entladen sind. Das Abstellen des Mobilteils in die Ladeschale beendet das aktuelle Gespräch.

Gesprächsdauer-Anzeige

Die Gesprächsdaueranzeige zeigt die Dauer des aktuellen Gespräches auf dem Display an. Die Anzeige erfolgt innerhalb der ersten Stunde in Minuten und Sekunden (MM-SS). Nach Überschreiten einer Stunde werden die Stunden und Minuten angezeigt (HH-MM).

Mit Skype anrufen

1. Drücken Sie auf , um die Skype-Kontaktliste aufzurufen.
2. Blättern Sie mit den Pfeiltasten nach OBEN / UNTEN , um den Skype-Anwender auszuwählen, den Sie anrufen möchten.
3. Drücken Sie auf  oder , um den ausgewählten Gesprächspartner anzurufen. Der Name des ausgewählten Gesprächspartners wird angezeigt und die Verbindung aufgebaut.

Hinweis: Beim Aufrufen der Kontaktliste wird die Skype-Kontaktliste des Anwenders angezeigt, der sich gerade auf dem PC in Skype eingewählt hat. Das Symbol links neben jedem Eintrag, zeigt den Online-Status der einzelnen Einträge an. Siehe Seite 39 für weitere Einzelheiten über die Statussymbole auf dem Display.

TIPP: Suche nach Anfangsbuchstaben - Geben Sie auf der Tastatur den Anfangsbuchstaben des gesuchten Namens ein.

Wenn Sie z.B. den Kontaktnamen "Peter" suchen möchten, drücken Sie auf , um den ersten Kontakteintrag, der mit dem Anfangsbuchstaben P beginnt, direkt anzusteuern.

Wenn Sie z.B. nach "Sam" suchen, drücken Sie vier Mal auf , der erste Eintrag, der mit dem Buchstaben „S“ beginnt wird angezeigt.

Hinweis: Der Anruf-Status kann auch auf dem Mobilteil geändert werden. Siehe Menü Skype und die Anweisungen zum Ändern des Online-Status auf Seite 39.





Hinweis: In der Kontaktliste wird der vollständige Name des Ansprechpartners angezeigt. Wenn Sie den Skype-Eintrag sehen möchten, wählen Sie den entsprechenden Ansprechpartner aus und drücken

Sie auf . Wenn Sie einen SkypeOut-Eintrag ausgewählt haben, wird die Nummer angezeigt.

Mit Skype anrufen während die Telefonleitung belegt ist

Wenn Sie zwei Mobilteile zur Verfügung haben, können Sie mit Skype anrufen während auf dem anderen Mobilteil ein Gespräch über das Festnetz geführt wird. Befolgen Sie die Anweisungen im Abschnitt "Mit Skype anrufen", Seite 15, wenn Sie bei belegter Festnetzleitung mit Skype anrufen möchten. Wenn die Skype-Leitung belegt ist, erscheint **BASIS BELEGT** sobald Sie die Kontaktliste aufrufen oder Sie hören das Besetztzeichen.

Mit SkypeOut anrufen



1. Drücken Sie auf , um die Skype-Kontaktliste aufzurufen.
2. Wählen Sie mit der Pfeiltasten nach OBEN / UNTEN  die SkypeOut-Nummer aus, die Sie anrufen möchten.
3. Drücken Sie auf  oder , um den ausgewählten Ansprechpartner anzurufen. Die ausgewählte Rufnummer wird angezeigt und gewählt.

ODER

Geben Sie die SkypeOut-Nummer ein und drücken Sie auf , um einen SkypeOut-Anruf einzuleiten.

Hinweis: Damit mit SkypeOut telefonieren können benötigen Sie ein SkypeOut-Konto. Bitte informieren Sie sich unter <http://www.skype.com/store/buy/skypeout.html> über die weiteren Einzelheiten. Wenn Sie SkypeOut anrufen, muss die Landeskennziffer vor der Rufnummer eingegeben werden, z.B. 00, 011 oder +. Wenn Sie zum Beispiel eine Rufnummer in Nord Amerika anrufen möchten: 00-1-905-5251258 oder 011-1-905-3456622 für die Wahl einer internationalen Rufnummer: 00-852-25447555 oder +852-90446577

Zur Eingabe des Pluszeichens + : Halten Sie im Ruhemodus die Taste  gedrückt.

Hinweis: Mit  können Sie eine falsche Zifferneingabe löschen. Für die Rückkehr in den Ruhemodus halten Sie die Taste  gedrückt oder drücken Sie auf .

Skype-Gespräch annehmen

Wenn Sie einen Skype-Anruf erhalten, hören Sie die Skype-Ruftonmelodie und das Symbol  blinkt auf dem Display. Die Skype-Identifikation des Anrufers erscheint ebenfalls auf dem Display.

Drücken Sie auf , um das Gespräch anzunehmen.

Hinweis: Sie können ein zweites ankommendes Gespräch auf der anderen Leitung annehmen (z.B. ein Gespräch über das Festnetz während Sie mit Skype telefonieren). Sie hören den Anklopftön und die Rufnummernübermittlung wird auf dem Display angezeigt. Um das zweite Gespräch auf der anderen

Leitung anzunehmen, beenden Sie das aktuelle Gespräch und drücken Sie nochmals auf .

Skype-Gespräch beenden

Wenn Sie ein Gespräch beenden und in den Ruhemodus zurückkehren möchten, drücken Sie auf .



Skype-Anruf abweisen

Um ein ankommendes Skype-Gespräch abzuweisen, drücken Sie auf .

Die Anruferdaten des abgewiesenen Rufes werden in der Anrufliste unter **NEUE ANRUF**e gespeichert.

Skype-Dreierkonferenz

Sie können eine Skype-Dreierkonferenz aufbauen.

1. Rufen Sie den ersten Teilnehmer an.
2. Nachdem der erste Teilnehmer das Gespräch angenommen hat, drücken Sie die Taste , um das Gespräch zu halten. Rufen Sie dann den zweiten Teilnehmer mit Skype an.
3. Wenn der zweite Teilnehmer das Gespräch angenommen hat, halten Sie die Taste  gedrückt, um die Dreierkonferenz herzustellen.





R-Funktion

Während eines Gespräches können Sie mit der R-Funktion eine zweite Rufnummer wählen oder ein zweites ankommendes Gespräch annehmen.



Hinweis: Als Skype-Anwender können Sie ohne Zusatzkosten eine zweite Rufnummer wählen oder ein zweites Gespräch annehmen. Wenn Sie jedoch diese Funktion auch im Festnetz nutzen möchten, müssen Sie die CLIP-Funktion bei Ihrem Netzanbieter beauftragen.

Hinweis: Eine zweite Rufnummer kann nur auf der gerade benutzten Leitung gewählt werden. Wenn Sie z.B. ein Skype-Gespräch führen, können Sie einen zweiten Skype-Teilnehmer aus der Skype-Kontaktliste anrufen oder einen SkypeOut-Anruf ausführen. Wenn Sie gerade über das Telefonnetz telefonieren, können Sie eine zweite Festnetz-Rufnummer anrufen.



Während eines Skype-Gespräches eine zweite Rufnummer anrufen,

1. Drücken Sie während des Gespräches mit dem ersten Teilnehmer auf . Sie hören den Wählton, das erste Gespräch wird gehalten.
2. Wenn Sie einen Skype-Teilnehmer anrufen möchten, rufen Sie mit  die Kontaktliste auf. Wählen Sie den gewünschten Gesprächspartner aus und drücken Sie auf .
3. Wenn Sie ein SkypeOut-Gespräch führen möchten, geben Sie die gewünschte Rufnummer ein.
4. Mit der Taste  können Sie das erste Gespräch wieder übernehmen oder zwischen dem ersten und zweiten Gesprächspartner hin- und herschalten.

Während einer Verbindung über das Festnetz eine zweite Rufnummer wählen (dieses Leistungsmerkmal ist beim Netzanbieter zu beauftragen)



1. Drücken Sie während des Gespräches mit dem ersten Teilnehmer auf . Sie hören den Wählton, das erste Gespräch wird gehalten.
2. Geben Sie die gewünschte Rufnummer ein.
3. Drücken Sie auf , wenn Sie zwischen den beiden Gesprächen hin- und herschalten möchten.

Zweites ankommendes Gespräch annehmen (dieses Leistungsmerkmal ist beim Netzanbieter zu beauftragen)

1. Wenn ein zweites Gespräch ankommt, hören Sie den Anklopftton. Wenn das zweite Gespräch auf der anderen Leitung ankommt, hören Sie einen speziellen Anklopftton.
2. Wenn das zweite Gespräch auf der anderen Leitung ankommt, drücken Sie auf , um das aktuelle Gespräch zu beenden.
3. Nehmen Sie das zweite Gespräch mit der Taste  an.
4. Wenn beide Gespräche auf der gleichen Leitung sind, drücken Sie erneut auf  für die Rückkehr zum ersten Gespräch oder, wenn Sie zwischen den beiden Gesprächen hin- und herschalten möchten.

Verkettete Rufnummernwahl

Sie können auch nach Belegen der Telefonleitung Rufnummern aus dem Telefonbuch auswählen und beliebig oft auf die verkettete Rufnummernwahl zugreifen.

1. Halten Sie bei belegter Leitung die Pfeiltaste nach UNTEN  für ca. 2 Sekunden gedrückt, um das Telefonbuch aufzurufen.
2. Blättern Sie mit den Pfeiltasten nach OBEN / UNTEN  in den Telefonbucheinträgen oder geben Sie den Anfangsbuchstaben des gewünschten Namens über die Zifferntasten ein, um den ersten Eintrag, der mit diesem Anfangsbuchstaben beginnt, direkt anzusteuern.

Hinweis: Wenn Sie die verkettete Rufnummernwahl abbrechen möchten, halten Sie erneut die

Pfeiltaste nach UNTEN  für ca. 2 Sekunden gedrückt.



3. Drücken Sie auf **OK**.





Zugriff auf die Skype-SprachMailbox

Ihr Telefon bietet Ihnen die Möglichkeit mit wenigen Tastenbetätigungen auf Ihre Skype-SprachMailbox zuzugreifen.

Hinweis: Zum Einrichten einer SprachMailbox und für weitere Einzelheiten erkundigen Sie sich bitte unter <http://www.skype.com/products/skypevoicemail/>.

Gesprochene Mailbox-Nachrichten anhören







Wenn neue Nachrichten für Sie vorliegen, wird im Ruhemodus das Symbol  in der Kopfzeile des Displays angezeigt. Das Symbol  erlischt, wenn keine neuen Nachrichten mehr in Ihrer SprachMailbox vorhanden sind.

1. Drücken Sie auf .
2. Wählen Sie mit den Pfeiltasten nach **OBEN / UNTEN**  das Menü **SKYPE** aus und drücken Sie auf **OK**.
3. Wählen Sie mit den Pfeiltasten nach **OBEN / UNTEN**  das Menü **MAILBOX** aus und drücken Sie auf **OK**.
4. Wählen Sie mit den Pfeiltasten nach **OBEN / UNTEN**  die Nachricht aus, die Sie anhören möchten, und drücken Sie auf .





Hinweis: Beim Blättern in der Liste der gesprochenen Nachrichten erscheint ein Sternchen (*) in der zweiten Zeile, wenn die Nachricht neu ist und noch nicht angehört wurde.

5. Wählen Sie mit den Pfeiltasten nach **OBEN / UNTEN**  das Menü **ANHÖREN**, um die Nachricht abzuspielen.

Einzelne Mailbox-Nachricht löschen

1. Drücken Sie auf .
2. Wählen Sie mit den Pfeiltasten nach OBEN / UNTEN  das Menü **SKYPE** aus und drücken Sie auf **OK**.
3. Wählen Sie mit den Pfeiltasten nach OBEN / UNTEN  das Menü **MAILBOX** aus und drücken Sie auf **OK**.
4. Wählen Sie mit den Pfeiltasten nach OBEN / UNTEN  die Nachricht aus, die Sie löschen möchten, und drücken Sie auf .
5. Wählen Sie mit den Pfeiltasten nach OBEN / UNTEN  das Menü **LOESCHEN** und besätigen Sie mit **OK**.

Alle Mailbox-Nachricht löschen

1. Drücken Sie auf .
2. Wählen Sie mit den Pfeiltasten nach OBEN / UNTEN  das Menü **SKYPE** aus und drücken Sie auf **OK**.
3. Wählen Sie mit den Pfeiltasten nach OBEN / UNTEN  das Menü **MAILBOX** aus und drücken Sie auf **OK**.
4. Drücken Sie auf , um das Mailbox-Menü aufzurufen.
5. Wählen Sie mit den Pfeiltasten nach OBEN / UNTEN  das Menü **ALLE LOESCH** und drücken Sie auf **OK**.
6. Es wird ein Besätigungston ausgegeben, bestätigen Sie mit **OK**.

Eine Rufnummer wählen

Über das Festnetz anrufen

1. Drücken Sie auf , um die Leitung zu belegen. Sie hören den Wählton.
2. Geben Sie die Rufnummer ein.

Vorbereitete Wahl

1. Geben Sie die gewünschte Rufnummer ein. Die Rufnummer wird auf dem Display angezeigt und kann geprüft werden.
Sie können eine maximal 20-stellige Rufnummer eingeben.
2. Drücken Sie auf  für die Rufnummernwahl.

Hinweis: Zur Eingabe einer Wahlpause drücken Sie auf .

Über das Telefonnetz anrufen während die Skype-Leitung belegt ist

Wenn Sie zwei Mobilteile zur Verfügung haben, können Sie über das Telefonnetz anrufen während auf dem anderen Mobilteil ein Skype-Gespräch geführt wird. Befolgen Sie die Anweisungen im Abschnitt "Über das Festnetz anrufen", Seite 21, wenn Sie bei belegter Skype-Leitung über das Festnetz anrufen möchten. Wenn die Telefonleitung belegt ist, hören Sie das Besetztzeichen.

Gespräch annehmen

Bei einem ankommenden Ruf über das Festnetz hören Sie die Festnetzruftonmelodie und das Symbol  blinkt auf dem Display.

Die Rufnummer des Anrufers wird auf dem Display angezeigt, wenn Sie die Rufnummernübermittlung bei Ihrem Netzanbieter beauftragt haben.

Nehmen Sie das Gespräch mit der Taste  an.

Gespräch beenden

Drücken Sie auf die Taste  oder stellen Sie das Mobilteil in die Ladeschale, um ein Gespräch zu beenden und in den Ruhemodus zurückzukehren.

Schnellwahl



Sie können Ihre häufig gewählten Telefonbuchrufnummern auf Tasten Ihres Mobilteils legen. Sobald die Tasten mit Rufnummern belegt sind, halten Sie die entsprechende Taste im Ruhemodus gedrückt, um die gespeicherte Nummer zu wählen. Die Rufnummernwahl erfolgt über das Festnetz.

Funktionen während eines Gespräches

Hörerlautstärke während eines Gespräches einstellen

Sie können die Lautstärke der Stimme des Anrufers erhöhen oder vermindern. Es stehen 5 Lautstärkestufen zur Auswahl.



Lautstärke während eines Gespräches einstellen:

1. Drücken Sie die Pfeiltasten nach **OBE**N /**OBE**N . Auf dem Display wird die aktuelle Lautstärkestufe angezeigt.
2. Stellen Sie mit den Pfeiltasten nach **OBE**N oder **UNTE**N  die gewünschte Lautstärke ein.

Hinweis : Zusätzlich zur Lautstärkeeinstellung auf dem Mobilteil, kann es erforderlich sein, dass Sie die Lautstärke auch auf Ihrem PC einstellen, um den Lautsprecher so optimal als möglich einzustellen. Bitte sehen Sie unter "Lautsprecherlautstärke des Mobilteils auf Ihrem PC einstellen", Seite 11 für weitere Einzelheiten zu diesem Thema.

Mikrofon stummschalten



Während eines Gespräches können Sie eine vertrauliche Rückfrage/Absprache mit einer anderen Person vornehmen ohne, dass der Anrufer das Gespräch mithören kann.

1. Drücken Sie auf . Der Anrufer kann Sie nicht mehr hören, Sie können den Anrufer jedoch weiterhin hören.
2. Drücken Sie erneut auf , um das Mikrofon wieder einzuschalten und mit dem Anrufer weiterzusprechen.



Freisprechen

Beim Freisprechen können Sie bequem mit Ihrem Gesprächspartner telefonieren ohne das Telefon in der Hand zu halten. Sie können über den Lautsprecher/das Mikrofon des Mobilteils kommunizieren. Weitere im Raum anwesende Personen können ebenfalls an dem Telefongespräch teilnehmen, wenn Sie den Kopfhörer nicht benutzen.

Während eines Gespräches den Freisprechmodus aktivieren,



1. Drücken Sie auf . Sie können Ihren Gesprächspartner über den Lautsprecher hören und in das Mikrofon sprechen. Das Symbol  wird auf dem Display angezeigt.
2. Drücken Sie nochmals auf , um den Freisprechmodus zu deaktivieren.

Lautsprecherlautstärke während des Freisprechens einstellen

1. Drücken Sie während eines Gespräches die Pfeiltaste nach **OBE**N oder **UNTE**N . Auf dem Display wird die aktuelle Lautstärkestufe angezeigt.
2. Stellen Sie die gewünschte Lautstärkestufe mit den Pfeiltasten nach **OBE**N oder **UNTE**N  ein.

Telefonbuch anzeigen



Um das Telefonbuch anzuzeigen:

1. Drücken Sie auf , wählen Sie **TELEFONBUCH** und drücken Sie auf **OK**.
2. Wählen Sie das gewünschte Telefonbuch aus, **PRIVAT** oder **GEMEINSAM** und drücken Sie auf **OK**.
3. Wählen Sie mit den Pfeiltasten nach **OBEN / UNTEN**  das Menü **ANSEHEN** und drücken Sie auf **OK**.

Eintrag im Telefonbuch hinzufügen

Für jeden Eintrag stehen max. 10 Zeichen für den Namen und max. 20 Zeichen für die Rufnummer zur Verfügung.

Wenn Sie einen Eintrag im Telefonbuch hinzufügen möchten:





1. Drücken Sie auf , wählen Sie **TELEFONBUCH** und drücken Sie auf **OK**.
2. Wählen Sie das gewünschte Telefonbuch aus, **PRIVAT** oder **GEMEINSAM** und drücken Sie auf **OK**.
3. Wählen Sie mit den Pfeiltasten nach **OBEN / UNTEN**  das Menü **ZUFUEGEN** und drücken Sie auf **OK**.

Hinweis: Bitte beachten Sie, dass Einträge aus der Skype-Kontaktliste nicht im Telefonbuch gespeichert werden können (weder im Bereich „Gemeinsam“ noch unter „Privat“). Wenn die Kapazität des Telefonbuchs erschöpft ist, wird **VOLL** angezeigt. Sie müssen dann einige Einträge löschen, um Platz zu schaffen für neue Einträge.





4. Geben Sie den Namen ein. Die Eingabe eines Namens ist zwingend erforderlich und der gleiche Name darf nicht mehrmals vorkommen. Drücken Sie dann auf **OK**.
5. Geben Sie die Nummer ein. Die Eingabe einer Rufnummer ist zwingend erforderlich.

Hinweis: Halten Sie die Taste  gedrückt, wenn Sie eine Wahlpause einfügen möchten. Der gleiche Name kann nicht für zwei unterschiedliche Telefonbucheinträge eingegeben werden. Wenn Sie zwei identische Namen verwendet haben, wird **KOPIEREN ERSETZEN?** angezeigt. Drücken Sie auf **OK**, wenn Sie den vorhandenen Eintrag mit dem neuen Eintrag ersetzen möchten oder drücken Sie auf **BACK** für die Rückkehr zur vorherigen Displayanzeige und ändern Sie den Namen.



Telefonbucheintrag ändern

1. Drücken Sie auf , wählen Sie **TELEFONBUCH** und drücken Sie auf **OK**.
2. Wählen Sie mit den Pfeiltasten nach **OBEN / UNTEN**  das gewünschte Telefonbuch aus, **PRIVAT** oder **GEMEINSAM** und drücken Sie dann auf **OK**.
3. Wählen Sie mit den Pfeiltasten nach **OBEN / UNTEN**  das Menü **GUTHABEN** und drücken Sie auf **OK**.
4. Scrollen Sie mit den Pfeiltasten nach **OBEN / UNTEN** , um den Eintrag auszuwählen, den Sie ändern möchten, oder verwenden Sie die Suche nach dem Anfangsbuchstaben des Namens und drücken Sie auf **OK**.
5. Ändern Sie den Namen und die Nummer, verwenden Sie dafür die alphanumerischen Tasten. Um ein Zeichen oder eine Ziffer zu löschen, drücken Sie auf .
6. Drücken Sie abschließend auf **OK**, um die Änderungen zu speichern.

Telefonbucheintrag löschen

1. Drücken Sie auf , wählen Sie Telefonbuch **TELEFONBUCH** und drücken Sie auf **OK**.
2. Wählen Sie mit den Pfeiltasten nach **OBEN / UNTEN**  das gewünschte Telefonbuch aus, **PRIVAT** oder **GEMEINSAM** und drücken Sie dann auf **OK**.
3. Wählen Sie mit den Pfeiltasten nach **OBEN / UNTEN**  das Menü **LOESCHEN** und drücken Sie auf **OK**.
4. Wählen Sie mit den Pfeiltasten nach **OBEN / UNTEN**  den Eintrag aus, den Sie löschen möchten, und drücken Sie auf **OK**.
5. Bestätigen Sie mit **OK**.

Suche von Telefoneinträgen nach Anfangsbuchstaben





1. Drücken Sie die Pfeiltaste nach **UNTEN** , um das Telefonbuch aufzurufen.
2. Drücken Sie die Taste, die den Anfangsbuchstaben des gesuchten Namens bereitstellt, z.B. die Taste  einmal drücken, wenn Sie nach Peter suchen.

Direktwahl von Einträgen aus dem privaten Telefonbuch





Mit dieser Funktion können Sie eine Rufnummer aus dem privaten Telefonbuch anrufen, indem Sie die von Ihnen zugewiesene Direktwahltaste gedrückt halten. Es stehen 9 Direktwahltasten (Tasten 1 - 9) zur Verfügung, die mit unterschiedlichen Einträgen verknüpft werden können.

Hinweis: Kontakte aus der Kontaktliste können nicht mit einer Direktwahltaste verknüpft werden.





Direktwahltaste zuweisen

1. Drücken Sie auf , wählen Sie **TELEFONBUCH** und drücken Sie auf **OK**.
2. Wählen Sie mit den Pfeiltasten nach **OBEN / UNTEN**  das **PRIVATE** Telefonbuch aus und drücken Sie auf **OK**.
3. Wählen Sie mit den Pfeiltasten nach **OBEN / UNTEN**  das Menü **DIREKTWAHL** und drücken Sie auf **OK**.
4. Wählen Sie mit den Pfeiltasten nach **OBEN / UNTEN**  die Taste aus, die Sie mit einer Rufnummer belegen möchten und drücken Sie auf **OK**.
5. Wählen Sie mit den Pfeiltasten nach **OBEN / UNTEN**  den Telefonbucheintrag aus, den Sie mit der zuvor ausgewählten Taste verknüpfen möchten. Drücken Sie dann auf **OK**, um zu speichern.

Belegung einer Direktwahltaste ändern



1. Drücken Sie auf , wählen Sie **TELEFONBUCH** und drücken Sie auf **OK**.
2. Wählen Sie mit den Pfeiltasten nach **OBEN / UNTEN**  das **PRIVATE** Telefonbuch aus und drücken Sie auf **OK**.
3. Wählen Sie mit den Pfeiltasten nach **OBEN / UNTEN**  das Menü **DIREKTWAHL** und drücken Sie auf **OK**.
Die erste Direktwahltaste wird angezeigt.
4. Drücken Sie auf **OK**. Wählen Sie mit den Pfeiltasten nach **OBEN / UNTEN**  das Menü **BEARBEIT** und drücken Sie auf **OK**.
5. Wählen Sie mit den Pfeiltasten nach **OBEN / UNTEN**  einen neuen Eintrag für die Belegung der ausgewählten Taste. Drücken Sie nach der Auswahl des Eintrags auf **OK**.

Direktwahl-Tastenbelegung löschen

1. Drücken Sie auf , wählen Sie **TELEFONBUCH** und drücken Sie auf **OK**.
2. Wählen Sie mit den Pfeiltasten nach **OBEN / UNTEN**  das **PRIVATE** Telefonbuch aus und drücken Sie auf **OK**.
3. Wählen Sie mit den Pfeiltasten nach **OBEN / UNTEN**  das Menü **DIREKTWAHL** und drücken Sie auf **OK**.
Die erste Direktwahl Taste wird angezeigt.
4. Scrollen Sie mit den Pfeiltasten nach **OBEN / UNTEN**  zur Direktwahl Taste, deren Belegung Sie löschen möchten, und drücken Sie auf **OK**.
5. Wählen Sie mit den Pfeiltasten nach **OBEN / UNTEN**  das Menü **LOESCHEN** und drücken Sie auf **OK**.
6. Auf dem Display erscheint **OK?**. Bestätigen Sie mit **OK**.

Verfügbare Telefonbuchkapazität anzeigen

Ihr Telefon überwacht die Belegung des Speichers und informiert Sie über die bereits belegte und noch freie Telefonbuch-Speicherkapazität.





1. Drücken Sie auf , wählen Sie **TELEFONBUCH** und drücken Sie auf **OK**.
2. Wählen Sie mit den Pfeiltasten nach **OBEN / UNTEN**  das gewünschte Telefonbuch aus, **PRIVAT** oder **GEMEINSAM** und drücken Sie auf **OK**.
3. Wählen Sie mit den Pfeiltasten nach **OBEN / UNTEN**  das Menü **STATUS**. Beenden Sie mit **OK**.

In der Anrufliste werden alle gewählten Rufnummern sowie die angekommenen und verpassten Anrufe gespeichert. In dieser Liste sind die letzten 15 verpassten Gespräche, die letzten 5 angenommenen Gespräche und die letzten 10 gewählten Rufnummern aufgelistet. Für jeden Eintrag stehen max. 12 Zeichen für den Namen, max. 20 Zeichen für die Rufnummer und maximal 32 alphanumerische Zeichen für Kontakteinträge zur Verfügung.





Die Anruferdaten von verpassten und angenommenen Gesprächen werden nur automatisch gespeichert, wenn Sie die Rufnummernübermittlung (CLIP-Funktion) bei Ihrem Netzanbieter beauftragt haben. Andernfalls werden nur die Skype-Anrufe gespeichert.

Wenn Sie mehrere Mobilteile im Einsatz haben, hat jedes Mobilteil seine eigene Anrufliste.

Anrufliste anzeigen

1. Rufen Sie mit der Pfeiltaste nach **OBEN**  die Anrufliste auf. Wählen Sie mit den Pfeiltasten nach **OBEN / UNTEN**  das Menü **NEUE ANRUF** oder **ANGENOMMEN** auf und drücken Sie auf **OK**.
2. Blättern Sie mit  in den Anruflisteneinträgen.
3. Drücken Sie auf , um die Nummer anzuzeigen.

Anrufen / zurückrufen

1. Rufen Sie im Ruhemodus mit der Pfeiltaste nach **OBEN**  die Anrufliste auf. Wählen Sie mit den Pfeiltasten nach **OBEN / UNTEN**  das Menü **NEUE ANRUF** oder **ANGENOMMEN** auf und drücken Sie auf **OK**.
2. Blättern Sie mit  in den Anruflisteneinträgen, um einen Eintrag auszuwählen.
3. Drücken Sie auf .

Hinweis: Sie müssen die Rufnummernübermittlung (CLIP-Funktion) beauftragt haben, damit die angekommenen Gespräche in der Anrufliste gespeichert werden und der Anrufer zurückgerufen werden kann.

Anruflisteneintrag ins Telefonbuch kopieren

Noch nicht in Ihrem Telefonbuch gespeicherte Telefonnummern, z.B. von Ihrer Familie, von Freunden und Kollegen, können Sie aus den Einträgen der Anrufliste in Ihr Telefonbuch übernehmen.



Wenn der Anruflisteneintrag, den Sie speichern möchten, auf dem Display angezeigt ist:

1. Drücken Sie auf .
2. Wenn Sie den Anruflisteneintrag in Ihrem privaten Telefonbuch speichern möchten, wählen Sie **ZU PRIVAT** und drücken Sie auf **OK**.
ODER
Wenn Sie den Anruflisteneintrag im gemeinsamen Telefonbuch speichern möchten, wählen Sie **ZU GEMEINSAM** und drücken Sie auf **OK**.
3. Geben Sie den Namen für diesen Eintrag ein und drücken Sie auf **OK**.
4. Ändern Sie bei Bedarf die Nummer und drücken Sie auf **OK**.
Der Eintrag wird im ausgewählten Telefonbuch gespeichert.

Hinweis: Der im Telefonbuch gespeicherte Anruflisteneintrag bleibt weiterhin in der Anrufliste gespeichert, es wird jedoch der neue, eingegebene Name angezeigt.
Skype-Kontakte, Skypeln- oder SkypeOut-Nummern können nicht im Telefonbuch gespeichert werden.



Einzelnen Anruflisteneintrag löschen

Jeder Anruflisteneintrag kann einzeln gelöscht werden. Wenn Sie einen einzelnen Anruflisteneintrag löschen möchten:

1. Wenn der Anruflisteneintrag, den Sie löschen möchten, auf dem Display angezeigt ist, drücken Sie auf .
2. Wählen Sie mit den Pfeiltasten nach **OBEN / UNTEN**  das Menü **LOESCHEN** und drücken Sie auf **OK**.
3. Auf dem Display erscheint **OK?**. Bestätigen Sie mit **OK**.



Alle Anruflisteneinträge löschen

Sie können alle Anruflisteneinträge auf einmal löschen. Wenn Sie alle Anruflisteneinträge löschen möchten:



1. Auf dem Display ist ein beliebiger Anruflisteneintrag angezeigt, drücken Sie auf .
2. Wählen Sie mit den Pfeiltasten nach **OBEN / UNTEN**  das Menü **ALLE LOESCH** und drücken Sie auf **OK**.
3. Auf dem Display erscheint **OK?**. Bestätigen Sie mit **OK**.

Ihr Telefon speichert die zuletzt gewählten 10 Rufnummern/Kontakte, max. 32 alphanumerische Zeichen pro Eintrag. Wenn mehrere Mobilteile im Einsatz sind, hat jedes Mobilteil seine eigene Wahlwiederholungsliste.

Wahlwiederholungsliste anzeigen

1. Drücken Sie auf , die zuletzt gewählte Nummer/der Kontakt wird angezeigt.
2. Blättern Sie mit  in der Liste der zuletzt gewählten 10 Nummern.

Anrufen / Wahlwiederholung

1. Rufen Sie im Ruhemodus mit  die Wahlwiederholungsliste auf.
2. Blättern Sie mit  in der Wahlwiederholungsliste, um die gewünschte Rufnummer auszuwählen.



Übereinstimmung mit einem Telefonbucheintrag

Wenn eine gewählte Rufnummer mit einer im Telefonbuch bereits gespeicherten Rufnummer übereinstimmt, wird der im Telefonbuch gespeicherte Name anstelle der gewählten Rufnummer angezeigt.

3. Drücken Sie auf 

Nummer aus der Wahlwiederholungsliste im Telefonbuch speichern

Wenn der Eintrag, den Sie speichern möchten, auf dem Display angezeigt ist:

1. Rufen Sie im Ruhemodus mit  die Wahlwiederholungsliste auf.
2. Blättern Sie mit  in der Wahlwiederholungsliste, um den gewünschten Eintrag auszuwählen.
3. Drücken Sie auf .
4. Wenn Sie den Eintrag in Ihrem privaten Telefonbuch speichern möchten, wählen Sie **ZU PRIVAT** und drücken Sie auf **OK**.
ODER
Wenn Sie den Eintrag im gemeinsamen Telefonbuch speichern möchten, wählen Sie **ZU GEMEINSAM** und drücken Sie auf **OK**.

Übereinstimmung mit einem Telefonbucheintrag

Wenn eine gewählte Rufnummer mit einer im Telefonbuch bereits gespeicherten Rufnummer übereinstimmt, wird der im Telefonbuch gespeicherte Name anstelle der gewählten Rufnummer angezeigt.

5. Geben Sie den Namen für diesen Eintrag ein und drücken Sie auf **OK**.
6. Ändern Sie bei Bedarf die Nummer und drücken Sie auf **OK**.

Hinweis: Der im Telefonbuch gespeicherte Wahlwiederholungseintrag bleibt weiterhin in der Wahlwiederholungsliste gespeichert, es wird jedoch der neue, eingegebene Name angezeigt. Skype-Kontakte, Skypeln- oder SkypeOut-Nummern können nicht im Telefonbuch gespeichert werden.

Zuletzt gewählte Rufnummern löschen

Wenn der Eintrag, den Sie löschen möchten, auf dem Display angezeigt ist:

1. Drücken Sie auf .
2. Wählen Sie **LOESCHEN** und drücken Sie auf **OK**.
3. Bestätigen Sie mit **OK**.

Komplette Wahlwiederholungsliste löschen

Sie können mit dieser Option die komplette Wahlwiederholungsliste löschen, anstatt jeden Eintrag einzeln zu löschen.



Wenn auf dem Display ein beliebiger Eintrag aus der Wahlwiederholungsliste angezeigt ist:

1. Drücken Sie auf .
2. Wählen Sie **ALLE LOESCH** und drücken Sie auf **OK**.
3. Bestätigen Sie mit **OK**.

Tastensperre

Sie können die Tasten sperren, um sie vor versehentlichem Tastendruck zu schützen.

Trotz aktivierter Tastensperre können Sie mit der Taste  ankommende Anrufe annehmen. Während des Gesprächs wird die Tastensperre automatisch aufgehoben, alle Tasten sind aktiv. Sobald Sie das Gespräch beendet haben, wird die Tastensperre automatisch wieder aktiviert.

1. Halten Sie im Ruhemodus die Taste  gedrückt. Wenn die Tasten gesperrt sind, zeigt das Display **TASTSPER.**
2. Halten Sie die Taste  erneut gedrückt, um die Tastensperre zu deaktivieren.

Paging/Mobilteile suchen

Mit dieser Funktion können Sie vermisste Mobilteile suchen.

Drücken Sie die Taste  auf der Basisstation.

Alle an dieser Basisstation angemeldeten Mobilteile geben für die Dauer von ca. 30 Sekunden einen Paging-Ton aus und das Display zeigt **PAGING**.

Paging-Funktion beenden:

Drücken Sie die Taste  auf einem der Mobilteile oder drücken Sie nochmals die Taste  auf der Basisstation.

Hinweis: Ein ankommender, externer Ruf beendet die Paging-Funktion auf allen Mobilteilen und die externe Rufmelodie wird abgespielt. Ein ausgeschaltetes oder nicht im Ruhemodus befindliches Mobilteil gibt keinen Paging-Ton aus. Alle anderen Mobilteile klingeln jedoch.

Ersten Rufton abschalten

Wenn Sie bei Ihrem Netzanbieter das Leistungsmerkmal „Rufnummernübermittlung“ (CLIP-Funktion) beauftragt haben, wird der erste Rufton vor der Rufnummernübermittlung automatisch unterdrückt. Nach einem Reset des Gerätes, ist die Unterdrückung des ersten Ruftons deaktiviert. Ihr Telefon ermittelt nach dem ersten Anruf automatisch, ob der Dienst „Rufnummernübermittlung“ beauftragt ist. Wenn ja, wird der erste Rufton für alle weiteren Anrufe automatisch unterdrückt.

Hinweis: Sobald die Unterdrückung des ersten Ruftons aktiviert ist, bleibt die Funktion erhalten, auch wenn Sie die Rufnummernübermittlung nicht mehr abonniert haben. Wenn Sie die CLIP-Funktion gekündigt haben und die Unterdrückung des ersten Ruftons nicht mehr haben möchten, muss ein Reset der Basis ausgeführt werden, indem Sie den Netzstecker der Basis ziehen und wieder anschließen.

Mobilteil ein-/ausschalten

Um das Mobilteil auszuschalten, halten Sie im Ruhemodus die Taste  gedrückt.

Wenn Sie das Mobilteil wieder einschalten möchten, drücken Sie auf  oder stellen Sie das Mobilteil in die Ladeschale.

Das Mobilteil schaltet sich dann automatisch ein.

Mobilteiltöne personalisieren



Sie können auf jedem Mobilteil eine unterschiedliche Rufmelodie und Rufonlautstärke einstellen.

Sie können unterschiedliche Rufmelodien einstellen für Skype-, Festnetz- und interne Anrufe.

Rufmelodie des Mobilteils auswählen

1. Drücken Sie im Ruhemodus auf .
2. Wählen Sie **PERS. EINST.** und drücken Sie auf **OK**.
3. Wählen Sie **MOBILT.TÖNE** und drücken Sie auf **OK**.
4. Wählen Sie die gewünschte Leitung aus und drücken Sie auf **OK**.
5. Wählen Sie den gewünschten Rufon aus und bestätigen Sie mit **OK**.

Rufonlautstärke des Mobilteils auswählen

1. Drücken Sie im Ruhemodus auf .
2. Wählen Sie **PERS. EINST.** und drücken Sie auf **OK**.
3. Wählen Sie **MOBILT.TÖNE** und drücken Sie auf **OK**.
4. Wählen Sie **LAUTST** und drücken Sie auf **OK**.
5. Wählen Sie mit den Pfeiltasten nach **OBE**N / **UNTE**N  die gewünschte Lautstärkestufe aus und bestätigen Sie mit **OK**.

Schnelles Ein-/Ausschalten des Rufons

Halten Sie im Ruhemodus die Taste  gedrückt, um den Rufon ein- oder auszuschalten.

Das Symbol  zeigt, dass der Rufon abgeschaltet ist. In dieser Einstellung klingelt das Mobilteil bei ankommenden Rufen nicht.

Tastenton ein-/ausschalten

1. Drücken Sie im Ruhemodus auf .
2. Wählen Sie **PERS. EINST.** und drücken Sie auf **OK**.
3. Wählen Sie **MOBILT.TÖNE** und drücken Sie auf **OK**.
4. Wählen Sie **TASTENTON** und drücken Sie auf **OK**. Die aktuelle Einstellung wird angezeigt.
5. Wählen Sie **EIN** oder **AUS** und bestätigen Sie mit **OK**.

Mobilteil umbenennen

Sie können Ihrem Telefon einen anderen Namen geben. Wenn Sie mehrere Mobilteile im Einsatz haben, können Sie jedem Mobilteil einen eigenen Namen geben.



Der Name des Mobilteils kann aus max. 10 Zeichen bestehen und aus den Zeichen A-Z, 0-9 und dem Leerschritt zusammengesetzt werden.

1. Drücken Sie im Ruhemodus auf .
2. Wählen Sie **PERS. EINST.** und drücken Sie auf **OK**.
3. Wählen Sie **MBL NAME** und drücken Sie auf **OK**. Der aktuelle Name des Mobilteils wird angezeigt.
4. Ändern Sie den Namen des Mobilteils und bestätigen Sie mit **OK**.

Uhrzeit einstellen

Sobald die Basisstation an der Stromversorgung angeschlossen und mit dem PC verbunden ist sowie der USB-Treiber aktiviert ist, wird die aktuelle Uhrzeit vom PC an das Mobilteil übermittelt.

Sie können die Uhrzeit auch manuell einstellen. Gehen Sie wie folgt vor:

1. Drücken Sie im Ruhemodus auf .
2. Wählen Sie mit den Pfeiltasten nach **OBEN / UNTEN**  das Menü **UHR/ALARM** und drücken Sie auf **OK**.
3. Wählen Sie mit den Pfeiltasten nach **OBEN / UNTEN**  das Menü **UHRZ. EINST.** und drücken Sie auf **OK**.
4. Verwenden Sie die Zifferntasten, um die Uhrzeit im 24 Stundenformat einzugeben und drücken Sie auf **OK**.

Weckalarm einstellen

Sie können die Uhrzeit für den Weckalarm und den Alarmton einstellen.

Uhrzeit für den Weckalarm einstellen

1. Drücken Sie im Ruhemodus auf .
2. Wählen Sie **UHR/ALARM** und drücken Sie auf **OK**.
3. Wählen Sie **ALARM EINST.** und drücken Sie auf **OK**. Die aktuelle Einstellung wird angezeigt.
4. Wählen Sie **EIN** oder **AUS** und drücken Sie auf **OK**. Bei Auswahl der Einstellung **EIN**, fahren Sie mit Bedienschritt 5. fort.
5. Geben Sie die Weckzeit mit den Zifferntasten ein und bestätigen Sie mit **OK**.

Die Dauer des Weckalarms beträgt ca. 1 Minute. Drücken Sie auf , um den Weckalarm zu beenden.

Weckalarm-Melodie auswählen

1. Drücken Sie im Ruhemodus auf .
2. Wählen Sie **UHR/ALARM** und drücken Sie auf **OK**.
3. Wählen Sie **ALARMTON** und drücken Sie auf **OK**.
4. Wählen Sie **MELODIE** und drücken Sie auf **OK**. Die aktuelle Einstellung wird angezeigt.
5. Wählen Sie die gewünschte Melodie aus und bestätigen Sie mit **OK**.

Lautstärke des Weckalarms einstellen

1. Drücken Sie im Ruhemodus auf .
2. Wählen Sie **UHR/ALARM** und drücken Sie auf **OK**.
3. Wählen Sie **ALARMTON** und drücken Sie auf **OK**.
4. Wählen Sie **LAUTST** und drücken Sie auf **OK**. Die aktuelle Einstellung wird angezeigt.
5. Wählen Sie die gewünschte Lautstärkestufe aus und bestätigen Sie mit **OK**.

Automatische Gesprächsannahme EIN/AUS

Bei aktivierter Funktion erfolgt die Gesprächsannahme automatisch sobald Sie das Mobilteil aus der Basisstation oder Ladeschale nehmen. Es ist nicht nötig die Taste  zu drücken.

1. Drücken Sie im Ruhemodus auf .
2. Wählen Sie **PERS. EINST.** und drücken Sie auf **OK**.
3. Wählen Sie **AUTO ANNAHME** und drücken Sie auf **OK**. Die aktuelle Einstellung wird angezeigt.
4. Wählen Sie **EIN** oder **AUS** und bestätigen Sie mit **OK**.

Sprache einstellen

Ihr Telefon ist mit verschiedenen Sprachen für die Menüs ausgestattet. Wenn Sie die Einstellung der Sprache ändern, werden die Menüs in der ausgewählten Sprache angezeigt.

1. Drücken Sie im Ruhemodus auf .
2. Wählen Sie **PERS. EINST.** und drücken Sie auf **OK**.
3. Wählen Sie **SPRACHE** und drücken Sie auf **OK**. Die aktuelle Sprache wird angezeigt.
4. Wählen Sie die gewünschte Sprache aus und bestätigen Sie mit **OK**.

Wahlverfahren einstellen (Ton-/Impulswahl)

Die Einstellung des Wahlverfahrens ist nur für Telefongespräche über das Festnetz von Bedeutung. Standardmäßig ist Ihr Telefon auf das Tonwahlverfahren voreingestellt. Bei Bedarf können Sie das Impulswahlverfahren einstellen.



1. Drücken Sie im Ruhemodus auf .
2. Wählen Sie **ERW. EINST.** und drücken Sie auf **OK**.
3. Wählen Sie **WAHLVERF** und drücken Sie auf **OK**. Die aktuelle Einstellung wird angezeigt.
4. Wählen Sie **TON** oder **IMPULS** und bestätigen Sie mit **OK**.

Temporäre Tonwahl im Impulswahlverfahren

Wenn Sie das Impulswahlverfahren eingestellt haben, können Sie temporär auf Tonwahl umschalten,

indem Sie die Taste  gedrückt halten. Auf dem Display wird **d** angezeigt. Für alle nachfolgenden Ziffern ist das Tonwahlverfahren aktiviert, bis Sie wieder auflegen.

Displaykontrast einstellen

1. Drücken Sie im Ruhemodus auf .
2. Wählen Sie **PERS. EINST.** und drücken Sie auf **OK**.
3. Wählen Sie **KONTRAST** und drücken Sie auf **OK**. Die aktuelle Einstellung wird angezeigt.
4. Stellen Sie mit den Pfeiltasten nach **OBERN / UNTEN**  den gewünschten Kontrast ein und bestätigen Sie mit **OK**.

Hintergrundbeleuchtung ein-/ausschalten

Die Display- und Bedienfeld-Hintergrundbeleuchtung wird bei Benutzung des Telefons automatisch eingeschaltet.

1. Drücken Sie im Ruhemodus auf .
2. Wählen Sie **PERS. EINST.** und drücken Sie auf **OK**.
3. Wählen Sie **LICHT** und drücken Sie auf **OK**. Die aktuelle Einstellung wird angezeigt.
4. Wählen Sie **EIN** oder **AUS** und bestätigen Sie mit **OK**.

PIN-Code einstellen

Zum An- und Abmelden von Mobilteilen und für einen Reset des Telefons benötigen Sie den PIN-Code (Personal Identification Number).

Werkseitig ist der PIN-Code auf „0000“ voreingestellt. Sie können diesen Code ändern und Ihren eigenen Code eingeben. Der PIN-Code kann aus einer max. 8-stelligen Zahl bestehen.

1. Drücken Sie im Ruhemodus auf .
2. Wählen Sie **ERW. EINST.** und drücken Sie auf **OK**.
3. Wählen Sie **PIN ÄNDERN** und drücken Sie auf **OK**.
4. Geben Sie den aktuellen PIN-Code ein und drücken Sie auf **OK**.
5. Geben Sie den neuen PIN-Code ein und drücken Sie auf **OK**.
6. Wiederholen Sie den neuen PIN-Code und bestätigen Sie mit **OK**.

Hinweis: Sie hören einen Warnton, wenn der neue PIN-Code nicht korrekt wiederholt wurde. Versuchen Sie es erneut, indem Sie die Bedienschritte 3. bis 7. wiederholen.

Reset/Rücksetzen auf die Standardeinstellungen

Sie können die Display-, Ton- und weitere Einstellungen Ihres Telefons auf die Standardwerte zurücksetzen. Siehe Abschnitt "Standard-Einstellungen", Seite 42 für weitere Einzelheiten.

1. Drücken Sie im Ruhemodus auf .
2. Wählen Sie **ERW. EINST.** und drücken Sie auf **OK**.
3. Wählen Sie **RESET** und drücken Sie auf **OK**.
4. Geben Sie den PIN-Code ein und bestätigen Sie mit **OK**.

Babyruf ein-/ausschalten

Mit der Funktion „Babyruf“ kann eine programmierte Nummer durch Betätigen einer beliebigen Taste auf dem Mobilteil über das Festnetz gewählt werden (mit Ausnahme der Ausschalttaste).

1. Drücken Sie im Ruhemodus auf .
2. Wählen Sie **ERW. EINST.** und drücken Sie auf **OK**.
3. Wählen Sie **BABYRUF** und drücken Sie auf **OK**. Die aktuelle Einstellung wird angezeigt.
4. Wählen Sie **EIN** und drücken Sie auf **OK**.
5. Geben Sie die Rufnummer ein oder ändern Sie die aktuelle Nummer und bestätigen Sie mit **OK**. Bei aktivierter Funktion wird **BABYRUF** im Ruhemodus auf dem Display angezeigt.



Babyruf ausschalten

1. Drücken Sie auf .
2. Wählen Sie **AUS** und drücken Sie auf **OK**.

Anmelden

Neues Mobilteil an der Basisstation anmelden

An jeder Basisstation können max. 4 Mobilteile angemeldet werden.

1. Drücken Sie im Ruhemodus auf .
2. Wählen Sie **ERW. EINST.** und drücken Sie auf **OK**.
3. Wählen Sie **ANMELDEN** und drücken Sie auf **OK**.
4. Vor der Eingabe des PIN-Codes die PAGING-Taste  auf der Basisstation für ca. 4 Sekunden gedrückt halten.

Hinweis: Wenn die Basisstation ausgelastet ist, kann sie nicht in den Anmeldemodus versetzt werden. Siehe Abschnitt "Mobilteil abmelden", Seite 38, um ein angemeldetes Mobilteil abzumelden.

Hinweis: Die Reichweite des Mobilteils beträgt 250 m im Freien und 50 m in geschlossenen Räumen. Sie hören einen Warnton und das Reichweitesymbol blinkt auf dem Display, wenn Sie sich während eines Gespräches zu weit von der Basisstation entfernen. Nähern Sie sich der Basisstation sonst kann das Gespräch abgebrochen werden.

Mobilteil abmelden

Sie können mit einem Mobilteil ein anderes an der gleichen Basisstation angemeldetes Mobilteil abmelden. Ein Mobilteil kann sich auch selbst abmelden.

1. Drücken Sie im Ruhemodus auf .
2. Wählen Sie **ERW. EINST.** und drücken Sie auf **OK**.
3. Wählen Sie **MT ABMELDEN** und drücken Sie auf **OK**.
4. Wählen Sie das Mobilteil, das Sie abmelden möchten, aus und drücken Sie auf **OK**.
5. Geben Sie den PIN-Code ein (standardmäßig 0000) und bestätigen Sie mit **OK**.

Basisstation auswählen

Wenn das Mobilteil an mehreren Basisstationen angemeldet ist, können Sie die Basisstation auswählen, die das Mobilteil verwenden soll.







1. Drücken Sie im Ruhemodus auf .
2. Wählen Sie **ERW. EINST.** und drücken Sie auf **OK**.
3. Wählen Sie **BASISWAHL** und drücken Sie auf **OK**.
4. Wählen Sie die gewünschte Basisstation aus und drücken Sie auf **OK**.

Hinweis: Wenn Ihr Mobilteil an einer anderen Basisstation (keine Philips VOIP 321 Basisstation) angemeldet ist, wird diese Basis in der Auswahlliste als **GAP BASIS** bezeichnet. Die Philips VOIP 321 Basisstation wird im Menü **BASISWAHL** in der Auswahlliste als **BASIS** bezeichnet.

Statusanzeige

Statussymbole

Auf dem Mobilteil zeigen Skype-Statussymbole die unterschiedlichen Online-Modi an sowie den Status der einzelnen Skype-Kontakte. In der nachfolgenden Tabelle sind die Statussymbole aufgelistet.

	Online / SKYPE ME
	Offline
	Abwesend
	Nicht verfügbar
	Nicht stören
	Unsichtbar
	SkypeOut-Eingabe

Statusanzeige einstellen



Sie können den aktuellen Skype-Status auf dem Mobilteil ändern. Gehen Sie wie folgt vor:

1. Drücken Sie im Ruhemodus auf .
2. Wählen Sie **SKYPE** und drücken Sie auf **OK**.
3. Wählen Sie **USER STATUS** und drücken Sie auf **OK**.
4. Wählen Sie den Status, den Sie aktivieren möchten, und drücken Sie auf **OK**.

Skype-Guthaben prüfen

Bevor Sie ein SkypeOut-Gespräch führen, können Sie Ihr SkypeOut-Kontoguthaben prüfen.

Gehen Sie wie folgt vor, um Ihr SkypeOut-Guthaben zu prüfen:

1. Drücken Sie im Ruhemodus auf .
2. Wählen Sie mit den Pfeiltasten nach OBEN / UNTEN  das Menü **SKYPE** und drücken Sie auf **OK**.
3. Wählen Sie mit den Pfeiltasten nach OBEN / UNTEN  das Menü **GUTHABEN** und drücken Sie abschließend auf **OK**.

Hinweis: Für die Nutzung der in diesem Kapitel beschriebenen Funktionen benötigen Sie mindestens 2 Mobilteile.

Intern anrufen

Sie können die Internruf-Funktion verwenden, um kostenfreie, hausinterne Gespräche zu führen.

Hausintern anrufen:

1. Drücken Sie auf .
2. Wählen Sie das Mobilteil aus, das Sie anrufen möchten und drücken Sie auf **OK ODER** geben Sie die Nummer des Mobilteils ein, das Sie anrufen möchten.

Hinweis: Sie hören das Besetztzeichen, wenn das gerufene Mobilteil belegt ist.

Während eines Externgesprächs jemanden hausintern anrufen

Sie können ein externes Gespräch halten und einen hausinternen Anruf ausführen.



Während eines externen Gesprächs einen Internruf ausführen:

1. Drücken Sie auf .
2. Wählen Sie das Mobilteil aus, das Sie anrufen möchten und drücken Sie auf **OK ODER** geben Sie die Nummer des Mobilteils ein, das Sie anrufen möchten.
3. Warten Sie, bis das Gespräch auf dem angerufenen Mobilteil angenommen wird.

Hinweis: Wenn sich das angerufene Mobilteil nicht meldet, drücken Sie erneut auf , um das interne Gespräch zu beenden und das externe Gespräch fortzuführen.

Externes Gespräch weiterverbinden



Während eines externen Gesprächs:

1. Drücken Sie auf .
2. Wählen Sie das Mobilteil aus, das Sie anrufen möchten und drücken Sie auf **OK ODER** geben Sie die Nummer des Mobilteils ein, das Sie anrufen möchten.
3. Wenn das andere Mobilteil das Gespräch angenommen hat, drücken Sie auf  oder stellen Sie das Mobilteil in die Ladeschale. Das externe Gespräch ist weiterverbunden.

Dreierkonferenz aufbauen

Sie können während eines externen Gespräches ein weiteres Mobilteil in das Gespräch einbinden.

Während eines externen Gespräches:

1. Drücken Sie auf .
2. Wählen Sie das Mobilteil aus, das Sie anrufen möchten und drücken Sie auf **OK**
ODER
geben Sie die Nummer des Mobilteils ein, das Sie anrufen möchten.
3. Wenn das andere Mobilteil das Gespräch angenommen hat, halten Sie die Taste  gedrückt. Sie haben jetzt eine Dreierkonferenz aufgebaut.

Hinweis: Wenn auf einem Mobilteil während eines Konferenzgespräches aufgelegt wird, bleibt das andere Mobilteil mit dem externen Gesprächspartner verbunden.

Während eines Skype-Gespräches einen Anruf aus dem Festnetz annehmen (mehrere Mobilteile nötig)

Auf dem anderen Mobilteil hören Sie die Festnetzzurufmelodie.

Drücken Sie auf dem anderen Mobilteil die Taste , um das Gespräch anzunehmen.

Während eines Festnetz-Gespräches einen Skype-Anruf annehmen (mehrere Mobilteile nötig)

Auf dem anderen Mobilteil hören Sie die Skype-Rufmelodie.

Drücken Sie auf dem anderen Mobilteil die Taste , um das Gespräch anzunehmen.

Mobilteilname:	PHILIPS
Uhrzeit:	00:00
Ruftonmelodie (Festnetz):	Party
Ruftonmelodie (Skype):	Dring
Ruftonmelodie (Internruf):	Party
Ruftonlautstärke:	Stufe 3
Alarm/Weckalarm:	AUS
Weckalarmmelodie:	Party
Weckalarmlautstärke:	Stufe 3
Tastenton:	EIN
Licht:	EIN
Flashsignaldauer:	270 ms
Wahlverfahren:	Tonwahl
Kontrast:	Stufe 2
Auto Annahme:	AUS
Menüsprache:	FRANÇAIS (französisch)
Pausedauer:	Pause 1
Babyruf:	AUS
Babyruf Nummernspeicher:	Leer
Basiswahl:	Auto
Unterdrückung I. Rufton:	AUS
Anzeige neue Nachrichten:	AUS
PIN-Code:	0000
Tastensperre:	AUS
Lautsprecher-/ Hörerlautstärke:	Mittel

Problem

Kein Wählton beim Betätigen der



Das Symbol für die Reichweite blinkt.



Das Telefon klingelt nicht.

Wenn das Mobilteil in die Ladeschale gestellt wird, ist kein Piepton zu hören.

Ein zweites Gespräch (Anklopftön) kann nicht angenommen werden.

Das Akkusymbol bleibt leer obwohl das Mobilteil für die Dauer von 24 Stunden aufgeladen wurde.

Keine Symbole auf dem Display

Schlechte Tonqualität (Rauschen, Echo, usw.).

Der andere Gesprächspartner kann nicht gut gehört werden/
Lautsprecher zu laut oder zu leise.

Beim Aufrufen der Kontaktliste/
Statusanzeige wird **BASIS**
BELEGT angezeigt.

Keine SkypeOut-Anrufe möglich.

Abhilfe

- Prüfen Sie, ob das Netz- und das Telefonanschlusskabel korrekt angeschlossen sind.
- Prüfen Sie, ob die Akkus voll aufgeladen und korrekt eingesetzt sind.
- Bei einem Stromausfall kann das Telefon nicht benutzt werden.
- Melden Sie das Mobilteil an einer Basisstation an.
- Gehen Sie dichter zur Basisstation.
- Prüfen Sie, ob das Netz- und das Telefonanschlusskabel korrekt angeschlossen sind.
- Das Mobilteil ist zu weit von der Basisstation entfernt. Mobilteil näher an der Basisstation positionieren.
- Den Ruftön einschalten.
- Nehmen Sie das Mobilteil aus der Ladeschale und stellen Sie es wieder hinein.
- Reinigen Sie die Ladkontakte mit einem trockenen, fusselfreien Tuch.
- Den Mobilteilton im Menü **PERS. EINST.** aktivieren.
- Wenn das Mobilteil ausgeschaltet ist, wird kein Piepton ausgegeben.
- Erkundigen Sie sich bei Ihrem Netzanbieter und stellen Sie die Flashdauer ein.
- Beenden Sie das aktuelle Gespräch, drücken Sie erneut die TELEFONIEREN-Taste, um das zweite Gespräch anzunehmen.
- Bitte besorgen Sie sich bei Ihrem Vertriebshändler neue, wiederaufladbare Akkus.
- Prüfen Sie, ob das Akkusymbol während des Ladenvorgangs scrollt.
- Laden Sie die Akkus.
- Prüfen Sie, ob die Akkus korrekt eingesetzt sind und, ob das Mobilteil eingeschaltet ist.
- Stellen Sie die Basisstation in einen anderen Raum oder an einer höhergelagerten Position oder weiter entfernt von anderen, elektronischen Geräten.
- Gehen Sie dichter zur Basisstation.
- Sehen Sie bitte im Abschnitt "Lautsprecherlautstärke des Mobilteils auf Ihrem PC einstellen", Seite 11 nach.
- Prüfen Sie, ob die Basisstation mit dem PC verbunden ist.
- Prüfen Sie, ob Skype auf dem PC aktiviert ist. Starten Sie Skype, wenn es vom VOIP 321-Treiber noch nicht gestartet wurde.
- Prüfen Sie, ob der VOIP 321-Treiber auf dem PC aktiv ist.
- Wenn das Mobilteil außerhalb der Reichweite der Basisstation ist, nähern Sie sich der Basisstation.
- Vor der Rufnummer 00, + (0 gedrückt halten) oder 011 eingeben.
- Prüfen Sie Ihr Guthaben auf Ihrem Skype-Konto.
- Prüfen Sie, ob das Mobilteil an der Basisstation angemeldet ist.
- Siehe "Mit SkypeOut anrufen", Seite 16 für weitere Einzelheiten.

Beim Anrufen via Skype kommt das Besetztzeichen.

- Prüfen Sie, ob sowohl Skype als auch die PC-Anwendung auf dem PC gestartet sind und korrekt laufen.
- Prüfen Sie, ob das Telefon korrekt eingestellt ist.
- Warten Sie, bis die Gegenstelle das Gespräch angenommen hat.

Sollten obige Abhilfemaßnahmen zu keinem Erfolg führen, trennen Sie sowohl die Basisstation als auch das Mobilteil von der Stromversorgung und starten Sie Skype und die PC-Software neu. Warten Sie ca. 15 Minuten und versuchen Sie es erneut.

Sicherheitsinformation

Diese Geräteausstattung kann bei einem Stromausfall nicht für einen Notruf eingesetzt werden. Verwenden Sie im Notfall ein alternatives Gerät, z.B. ein Handy.

Garantie

Informationen über die Garantie erhalten Sie unter www.p4c.philips.com.

Konformität

Die Konformitätserklärung kann unter www.p4c.philips.com abgerufen werden.

Sicherheitshinweise

Halten Sie das Mobilteil von Flüssigkeiten fern. Zerlegen Sie weder das Mobilteil noch die Basisstation. Sie könnten mit gefährlichen Spannungen in Berührung kommen. Die Ladekontakte und der Akku dürfen nicht mit leitenden Gegenständen in Berührung kommen. Verwenden Sie nur die vorgeschriebenen Akku/Batterietypen, andernfalls besteht Explosionsgefahr.

ACHTUNG! Niemals nicht-wiederaufladbare Akkus verwenden. Nur die vorgeschriebenen Akku-Typen verwenden. WENN KEINE WIEDERAUFLADBAREN AKKUS IN DAS MOBILTEIL EINGESETZT WURDEN, WIRD EIN WARNHINWEIS ANGEZEIGT.

Akkus in das Mobilteil einsetzen/wechseln

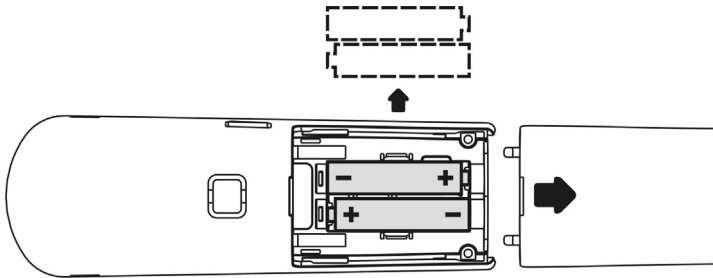

Elektrische, magnetische und elektromagnetische Felder ("EMF")

1. Philips Royal Electronics fertigt und vertreibt eine Vielzahl von Produkten für Endverbraucher, die, wie alle elektronischen Geräte, die Fähigkeit haben, elektromagnetische Signale zu senden und zu empfangen.
2. Ein wesentlicher Grundsatz der Philips Geschäftspolitik besteht darin, alle notwendigen Gesundheits- und Sicherheitsmaßnahmen für Philips-Produkte einzuhalten, um eine Übereinstimmung mit allen vorgeschriebenen Richtlinien sicherzustellen und die zum Zeitpunkt der Produktherstellung geltenden EMF-Standards zu erfüllen.
3. Philips hat die Verpflichtung übernommen Produkte zu entwickeln, herzustellen und zu vertreiben, die keinerlei Gesundheitsrisiken verursachen.

4. Philips bestätigt, dass bei korrekter Bedienung und bestimmungsgemäßer Anwendung für alle Philips-Produkte eine absolute Sicherheit bei der Benutzung gewährleistet ist, entsprechend den zum aktuellen Zeitpunkt gültigen, wissenschaftlichen Erkenntnissen.
5. Philips beteiligt sich aktiv an der Entwicklung von internationalen EMF- und Sicherheitsstandards und hat dadurch die Möglichkeit neue Richtlinien bereits frühzeitig in die Produkte zu integrieren.

Umweltschutz

Bitte beachten Sie bei der Entsorgung des Verpackungsmaterials, der verbrauchten Akkus und eines ausgedienten Telefons unbedingt die örtlichen Vorschriften und Recycling-Möglichkeiten.

Recycling und Entsorgung

Anweisungen für die Entsorgung alter Produkte:

Die Richtlinie WEEE (Abfall aus elektrischen und elektronischen Geräteausstattungen; 2002/96/EG) wurde zum Schutz der menschlichen Gesundheit und der Umwelt aufgestellt, um sicherzustellen, dass ausgediente Produkte unter Nutzung der bestmöglichen Wiederaufbereitungs-, Rückgewinnungs- und technischen Recycling-Möglichkeiten entsorgt werden.

Ihr Produkt wurde aus hochwertigen Materialien und Komponenten entwickelt und hergestellt, die wiederaufbereitet und weiterverwendet werden können.



Werfen Sie Ihr altes Produkt nicht in den Hausmüll.

Bitte informieren Sie sich über die örtlichen Sammelstellen für elektrische und elektronische Abfallprodukte, die mit diesem Symbol gekennzeichnet sind:



Nutzen Sie bitte eine der nachfolgenden Entsorgungsmöglichkeiten:

1. Entsorgen Sie das komplette Produkt (einschließlich der Kabel und Stecker) bei der zuständigen WEEE-Sammelstelle.
2. Wenn Sie ein Ersatzprodukt erwerben, können Sie Ihr Altgerät im Fachgeschäft abgeben. Gemäß der Richtlinie WEEE ist der Einzelhandel verpflichtet, Altgeräte zurückzunehmen.

Philips hat die Batterien / Akkumulatoren und die Geräteverpackungen mit Standardsymbolen gekennzeichnet, um die ordnungsgemäße Entsorgung zu fördern.



Es wurde ein finanzieller Beitrag an die nationalen Institutionen für Wiederaufbereitung und Recycling geleistet.



Das gekennzeichnete Verpackungsmaterial kann dem Recycling zugeführt werden.

A

Abmelden 38
Akkuladezustandsvorwarnung 15
Akkus einsetzen 13
Akkus in das Mobilteil einsetzen/wechseln 45
Akkus/Batterien 4
Alle Anruflisteneinträge löschen 28
Alle Mailbox-Nachricht löschen 20
Anmelden 37
Anrufen / Wahlwiederholung 29
Anrufen / zurückrufen 27
Anrufliste 27
Anrufliste anzeigen 27
Anruflisteneintrag ins Telefonbuch kopieren 28
Anschließen 13
Anweisungen für die Benutzung des VOIP 321 4
Anzeige der Skype-Kontaktliste 8
Automatische Gesprächsannahme EIN/AUS 35

B

Babyruf ein-/ausschalten 37
Basisstation 8
Basisstation auswählen 38
Belegung einer Direktwahltaste ändern 25

D

Direktwahl von Einträgen aus dem privaten Telefonbuch 25
Direktwahltaste zuweisen 25
Direktwahl-Tastenbelegung löschen 26
Displaykontrast einstellen 36
Dreierkonferenz aufbauen 41

E

Eintrag im Telefonbuch hinzufügen 23
Einzelne Mailbox-Nachricht löschen 20
Einzelnen Anruflisteneintrag löschen 28
Elektrische, magnetische und elektromagnetische Felder ("EMF") 45
Ersten Rufton abschalten 31

F

Freisprechen 22
Funktionen während eines Gespräches 22

G

Garantie 45
Gespräch annehmen 21
Gespräch beenden 21
Gesprächsdauer-Anzeige 15
Gesprochene Mailbox-Nachrichten anhören 19

H

Hauptfunktionen 8
Hauptmenü 14
Hilfe 5

Hintergrundbeleuchtung ein-/ausschalten 36
Hörerlautstärke einstellen 22

I

Inbetriebnahme 10
Inhaltsverzeichnis 3
Installation 10
Intern anrufen 40

K

Komplette Wahlwiederholungsliste löschen 30
Konformität 45

L

Lautsprecherlautstärke des Mobilteils auf Ihrem PC einstellen 11
Lautsprecherlautstärke während des Freisprechens einstellen 22
Lautstärke des Weckalarms einstellen 34

LED an der Basisstation 8

M

Mikrofon stummschalten 22
Mit Skype anrufen 15
Mit SkypeOut anrufen 16
Mobilteil an der Basisstation anmelden 37
Mobilteil ein-/ausschalten 32
Mobilteil umbenennen 33
Mobilteil, Tasten 7
Mobilteile suchen 31
Mobilteiltöne personalisieren 32

N

Nummer aus der Wahlwiederholungsliste im Telefonbuch speichern 29

P

Paging 31
Paging-Funktion beenden 31
Paging-Taste 8
PIN-Code einstellen 36

R

Recycling und Entsorgung 46
Reset/Rücksetzen auf die Standardeinstellungen 37
R-Funktion 17
Rufnummer wählen 21
Ruftonlautstärke des Mobilteils auswählen 32
Ruftonmelodie des Mobilteils auswählen 32

S

Schnelles Ein-/Ausschalten des Ruftons 32
Schnellwahl 21
Selbsthilfe bei der Fehlersuche 43
Sicherheit 4, 45
Skype-Anruf ablehnen 17
Skype-Dreierkonferenz 17
Skype-Gespräch annehmen 16

- Skype-Gespräch beenden 17
- Skype-Guthaben prüfen 39
- Software installieren 10
- Sprache einstellen 35
- Standard-Einstellungen 42
- Status, Telefonbuch 26
- Statusanzeige 39
- Statusanzeige einstellen 39
- Statussymbole 39
- Stromversorgung 4
- Suche nach Anfangsbuchstaben 15
- Suche von Telefoneinträgen nach Anfangsbuchstaben 24
- Symbole auf dem Display des Mobilteils 9
- T**
- Tastensperre 31
- Tastenton ein-/ausschalten 33
- Telefonbuch 23
- Telefonbuch anzeigen 23
- Telefonbucheintrag ändern 24
- Telefonbucheintrag löschen 24
- Telefonbuchkapazität anzeigen 26
- Telefonieren 15
- Temporäre Tonwahl im Impulswahlverfahren 35
- Treiber 10, 11
- U**
- Über das Festnetz anrufen 21
- Übereinstimmung mit einem Telefonbucheintrag 29
- Uhrzeit einstellen 33
- Uhrzeit für den Weckalarm einstellen 34
- Umweltschutz 46
- V**
- Verkettete Rufnummernwahl 18
- Verpackungsinhalt 6
- Voraussetzungen für die Installation 5
- Vorbereitete Wahl 21
- W**
- Wahlverfahren einstellen (Ton-/Impulswahl) 35
- Wahlwiederholungsliste 29
- Wahlwiederholungsliste anzeigen 29
- Während eines Externgesprächs jemanden hausintern anrufen 40
- Während eines Festnetz-Gesprächs einen Skype-Anruf annehmen 41
- Während eines Skype-Gesprächs einen Anruf aus dem Festnetz annehmen 41
- Was Sie sonst noch benötigen 6
- Weckalarm einstellen 34
- Weckalarm-Melodie auswählen 34
- Weiterverbinden 40
- Windows 2000 Anwender 11
- Windows XP Anwender 11
- Z**
- Zugriff auf die Skype-SprachMailbox 19
- Zuletzt gewählte Rufnummern löschen 30
- Zweiwege Telefon 8



Specifications are subject to change without notice.
Trademarks are the property of Koninklijke Philips Electronics N.V. or their respective owners.
2006 © Koninklijke Philips Electronics N.V. All rights reserved.

www.philips.com

3111 285 29722

