

FUNAI



ENREGISTREUR HDD ET DVD / MAGNETOSCOPE

TD6D-M101

MODE D'EMPLOI



Pour les Particuliers:

Lisez avec attention le numéro de modèle et de série situés à l'arrière de l'appareil et saisissez ces informations ci-dessous. Conservez-les précieusement pour référence ultérieure.

Numéro de Modèle _____

Numéro de Série _____

Introduction

Branchements

Réglage de base/
Fonctionnement
de l'Affichage TV

Enregistrement

Lecture

Edition

Réglage des
fonctions

Fonctions du
magnétoscope

Autres

Introduction

Précautions

AVERTISSEMENT: AFIN DE REDUIRE LES RISQUES D'INCENDIE OU D'ELECTROCUTION, NE PAS EXPOSER CET APPAREIL A LA PLUIE OU A L'HUMIDITE.



ATTENTION:
AFIN DE REDUIRE LES RISQUES D'ELECTROCUTION, NE PAS ENLEVER LE COUVERCLE (OU DOS) DE CET APPAREIL. IL NE CONTIENT AUCUNE PIECE REPARABLE PAR L'USAGER. CONFIER LA REPARATION A UN PERSONNEL DE SERVICE QUALIFIE.

Une notice importante sur la classification de cet appareil se trouve à l'arrière ou au fond du boîtier.

Précautions concernant le laser

Cet appareil est classé comme PRODUIT LASER DE CLASSE 1. Cet appareil utilise un laser. Seul un personnel qualifié de maintenance peut ôter le couvercle ou essayer de réparer ce matériel, en raison des risques encourus pour la vision.

ATTENTION: L'UTILISATION DE COMMANDES OU DE REGLAGES, OU DE TENTATIVES D'AMELIORATION DES PERFORMANCES AUTRES QUE CELLES SPECIFIEES ICI PEUVENT PROVOQUER UNE IRRADIATION.

ATTENTION: RAYONS LASER DE CLASSE 2 VISIBLES ET INVISIBLES EN CAS D'OUVERTURE, RE PAS FIXER LE RAYON LASER DES YEUX OU L'EXAMINER A L'AIDE D'INSTRUMENTS OPTIQUES.

EMPLACEMENT: A L'INTERIEUR, PRES DU LECTEUR DE DISQUE.

Alimentation

L'appareil est connecté et sous tension quand le cordon d'alimentation est branché sur une prise de 220-240 V~, 50 Hz - Courant Alternatif. Appuyez sur [STANDBY-ON] pour faire fonctionner l'appareil

AVERTISSEMENT: CET APPAREIL CONTIENT DES PIECES SOUS TENSION. N'ENLEVER AUCUNE VIS.

Le symbole de l'éclair dans un triangle équilatéral est prévu pour alerter l'utilisateur de la présence d'une "tension dangereuse" non isolée à l'intérieur de l'appareil, d'une puissance suffisante pour constituer un risque d'électrocution.

Le symbole du point d'exclamation dans un triangle équilatéral est prévu pour avertir l'utilisateur que la documentation accompagnant l'appareil contient des instructions importantes concernant le fonctionnement et l'entretien (réparation) de l'appareil.

Le symbole pour CLASS II (Double Isolation)

Attention

1. Ne pas essayer d'ouvrir l'appareil. Il ne contient aucune pièce réparable par l'utilisateur. Confiez la réparation à un personnel de maintenance qualifié.
2. Les fentes et ouvertures sur les côtés ou le dessus de l'appareil sont prévues pour la ventilation. Pour assurer un fonctionnement stable et protéger l'appareil contre la surchauffe, ces ouvertures ne doivent pas être obstruées ou recouvertes. Evitez l'installation dans un espace clos tel qu'un meuble de bibliothèque, sauf si une ventilation correcte est assurée.
3. Maintenez l'appareil à l'écart des radiateurs et d'autres sources de chaleur.
4. Placez l'appareil en-dehors de tout champ magnétique.
5. N'introduisez aucun objet d'aucune sorte dans les fentes ou les ouvertures du téléviseur pour ne pas risquer de toucher des pièces sous tension électrique ou de court-circuiter des éléments, car cela pourrait déclencher un incendie ou une électrocution.
6. Pour éviter tout risque d'incendie ou de décharge électrique, n'exposez pas cet appareil à des gouttes ou à des éclaboussures, et ne posez pas d'objets contenant des liquides, tels que des vases, sur l'appareil.
7. Ne pas placer l'appareil verticalement. Utilisez cet appareil uniquement en position horizontale (à plat).
8. Avant de faire fonctionner l'appareil, assurez-vous que le mode d'enregistrement programmé est éteint.
9. Ce produit est en mode Standby lorsqu'il est éteint mais que le cordon d'alimentation est branché. **L'affichage du panneau avant ne s'allumera pas. Il s'agit de la fonction Économie d'Énergie (ECO) pour mode veille.**
10. Ne pas placer d'objet combustible sur l'appareil. (Bougies, par exemple.)
11. Avant de déplacer l'appareil, débranchez-le de la prise de courant alternatif et vérifiez qu'aucun disque ne se trouve à l'intérieur.
12. Déconnectez la fiche secteur pour couper l'alimentation lorsque vous détectez des problèmes ou que vous n'utilisez pas l'appareil.
13. La prise principale doit rester facilement opérationnelle.
14. Lisez le manuel d'instructions pour que l'installation et l'interconnexion entre l'appareil et les systèmes multimédia soient corrects et sûrs.
15. Maintenez une distance de 20 cm autour des ouvertures pour la ventilation de l'appareil.

Déclaration de conformité

Ce produit est conforme aux exigences des directives suivantes.

Nous : FUNAI ELECTRIC EUROPE Sp. z o.o.
ul. Inżynierska 1, 67-100,
Nowa Sól, Pologne

déclarons que le produit suivant:
Enregistreur HDD et DVD / Magnetoscope
Modèle TD6D-M101
Nom de fabrique : Funai
est conforme aux réglementations suivantes.



Site Internet : <http://www.funai.eu>
© 2013 FUNAI ELECTRIC All rights reserved.

E3TFGED / E3TFGEH
2VMZ00026 ★★★★★

Caractéristiques Techniques

Générales	
Têtes vidéo VCR	Quatre têtes
Disque dur	Disque dur interne 2,5 po, 500 Go
Puissance recommandée	220-240 V ~ ± 10 %, 50 Hz ± 0,5 %
Consommation	48 W
Consommation (veille)	0,5 W (lorsque "Sortie antenne" est réglé sur "OFF")
Poids	5,8 kg
Dimensions (largeur x hauteur x profondeur)	435 x 99,5 x 388 mm
Températures recommandées	5°C à 40°C
Humidité recommandée	Moins de 80 % (pas de condensation)
Système du téléviseur	PAL-B/G, SECAM-LI'

Enregistrement

Format d'enregistrement	Format d'enregistrement vidéo (VR) (DVD-RW uniquement), format vidéo (DVD-RW, DVD-R)
Disques enregistrables	DVD-ReWritable (réinscriptibles), DVD-Recordable (inscriptibles)
Format d'enregistrement Vidéo	
Fréquence d'échantillonnage	13,5 MHz
Format de compression	MPEG
Format d'enregistrement Audio	
Fréquence d'échantillonnage	48 kHz
Format de compression	Dolby Digital

Syntoniseur

Chaînes analogiques	
L (SECAM L)	F1 - E69
BG (PAL B/G)	E2 - E69
Chaînes DVB-T	
VHF	F5 - F10
UHF	E21 - E69
Méthode de codage de source disponible	MPEG-2

Entrée/Sortie

Panneau avant :	
Entrée DV	IEEE 1394
Prise DV 4 broches	
Entrée USB	USB 2.0
TYPE A	Tension d'alimentation bus: 500 mA MAX
Panneau arrière :	
Borne entrée/sortie d'antenne VHF/UHF	75 Ω
Entrée /sortie audio	Deux prises péritel à 21 broches (AV1, AV2)
Niveau entrée /sortie	2 Vrms (impédance d'entrée: plus de 10 kΩ / impédance de sortie: moins de 1 kΩ)
Entrée /sortie vidéo	Deux prises péritel à 21 broches (AV1, AV2)
Niveau entrée /sortie	1 Vp-p (75 Ω) chaque
Sortie vidéo de composante	Trois connecteurs RCA
Niveau de sortie	Y: 1,0 Vp-p (75 Ω) P _B /C _B , P _R /C _R : 0,7 Vp-p (75 Ω) chaque
Sortie audio	Deux connecteurs RCA
Niveau de sortie	2 Vrms (impédance de sortie: 680 Ω)
Sortie audio numérique	Une prise à broche coaxiale
Niveau de sortie	500 mVp-p (75 Ω)
Sortie HDMI	Prise HDMI

Remarque

Les caractéristiques techniques et la présentation de ce produit sont modifiables sans préavis.

NOTE CONCERNANT LE RECYCLAGE

Les matériaux d'emballage de ce produit sont recyclables et réutilisables. Les mettre au rebut conformément aux réglementations locales concernant le recyclage.

Ce produit se compose de matériaux qui peuvent être recyclés et réutilisés s'il est démonté par une société spécialisée.

Les informations suivantes concernent uniquement les États membres de l'Union européenne:

Ce pictogramme indique que le produit ne doit pas être traité comme déchet ménager. Vous devez veiller à éliminer ce produit correctement afin d'éviter toute atteinte à l'environnement et à la santé humaine. Un traitement ou une mise au rebut inappropriés de ce produit pourraient avoir des conséquences négatives sur l'environnement et la santé humaine. Pour des informations plus détaillées sur le recyclage de ce produit, veuillez contacter l'administration communale ou le service de traitement des déchets ménagers dont vous dépendez, ou le revendeur chez qui vous avez acheté le produit.



Les informations suivantes concernent uniquement les états membres de l'union Européenne:

L'élimination des piles et/ou des accumulateurs

Le symbole de la poubelle barrée indique que les batteries et/ou piles doivent être collectées et jetées séparément des autres déchets ménagers. Si une batterie ou une pile contient plus de Plomb (Pb), de Mercure (Hg) et/ou de Cadmium (Cd) que la quantité définie dans la Directive Européenne sur les batteries (2006/66/EC), alors les symboles du Plomb (Pb), de Mercure (Hg) et/ou de Cadmium (Cd) doivent apparaître sous le symbole de la poubelle barrée. En participant la collecte des batteries, vous aiderez à la destruction appropriée des produits et des batteries et vous aiderez ainsi à prévenir les conséquences négatives possibles sur l'environnement et la santé. Pour des informations plus détaillées concernant les programmes de collecte et de recyclage en cours dans votre pays, veuillez contacter votre mairie où le magasin dans lequel vous avez acheté ce produit.



Pb, Hg, Cd

Contribuez à la protection de l'environnement !!!

- Ne jetez pas les piles usagées à la poubelle.
- Vous pouvez les remettre dans un point de collecte destiné à cet usage ou aux déchets spécifiques.
- Renseignez-vous auprès de votre mairie pour de plus amples informations à ce sujet.



Ne pas placer l'appareil sur un meuble qui risque d'être incliné par un enfant ou un adulte qui s'y appuierait, le tirerait ou le ferait tomber. La chute de l'appareil peut provoquer de graves blessures voire la mort.

Le gaz emprisonné dans l'appareil pourrait s'enflammer et causer une explosion. Ne pas utiliser de produit de dépoussiérage au gaz sur cet appareil.

Emplacement pour l'installation

Pour une sécurité et des performances optimales:

- Installez l'appareil horizontalement en position stable.
- Gardez l'appareil hors de portée d'équipements électroniques, tels qu'un amplificateur, un téléviseur, etc. pour éviter des voiles sur le disque, des dégradations, un incendie ou un dysfonctionnement.
- Ne posez rien dessus en contact direct.
- Protégez l'appareil de la lumière directe du soleil et éloignez-le de toute source de chaleur intense. Evitez les emplacements poussiéreux ou humides. Evitez les endroits insuffisamment ventilés, afin que la chaleur provoquée par l'appareil puisse se dissiper. N'obstruez pas les fentes de ventilation situées sur les côtés de l'appareil. Evitez les emplacements exposés à de fortes vibrations ou à des champs magnétiques puissants.

Evitez les risques d'électrocution ou d'incendie

- Ne manipulez pas les câbles avec les mains mouillées.
- Ne tirez pas sur le cordon d'alimentation pour le débrancher de la prise de courant alternatif. Débranchez-le par la prise.
- Si vous renversez accidentellement de l'eau sur l'appareil, débranchez le cordon d'alimentation immédiatement et amenez votre appareil chez un réparateur agréé.

Avertissements concernant l'humidité de condensation

L'Humidité de condensation peut se former à l'intérieur de l'appareil lorsque vous déplacez l'appareil d'un endroit froid à un endroit chaud, après avoir chauffé une pièce, ou dans des conditions d'intense humidité. N'utilisez pas l'appareil pendant au moins 2 heures afin que l'intérieur sèche.

A propos du copyright

La copie, la diffusion, la présentation publique et le prêt des disques non autorisés sont interdits. Ce produit intègre une technologie de protection contre la copie qui est elle-même protégée par des brevets déposés aux États-Unis et d'autres droits de propriété intellectuelle détenus par Rovi Corporation. L'ingénierie inverse et le désassemblage sont interdits.

Remarque sur le balayage progressif

Les consommateurs devraient noter que les téléviseurs à haute définition ne sont pas tous entièrement compatibles avec ce produit et peuvent entraîner l'affichage d'artefacts sur l'image. En cas de problèmes d'image lors du balayage progressif de 480 ou 576, il est recommandé que l'utilisateur commutera la connexion sur la sortie "définition standard". Si vous avez des questions concernant la compatibilité des téléviseurs avec cet enregistreur DVD 480p ou 576p, veuillez contacter notre centre de service consommateurs.



Fabriqué sous licence de Dolby Laboratories. Le terme Dolby et le sigle double D sont des marques commerciales de Dolby Laboratories.

"Dolby® Digital Stereo Creator permet aux utilisateurs de créer des DVD-Vidéo stéréo avec des pistes audio Dolby Digital stupéfiantes à domicile. Par rapport à l'enregistrement PCM, la technologie Dolby économise également de l'espace sur le disque, ce qui permet une résolution vidéo plus élevée ou d'allonger le temps d'enregistrement de chaque DVD. Les DVD créés en utilisant la technologie Dolby Digital Stereo Creator peuvent être lus sur tous les lecteurs DVD-Vidéo." Remarque : Ceci s'applique lorsque les lecteurs sont compatibles avec des disques DVD inscriptibles.



Les termes HDMI et HDMI High-Definition Multimedia Interface, ainsi que le logo HDMI sont des marques de commerce ou des marques déposées d'HDMI Licensing LLC aux États-Unis et dans d'autres pays.



DivX®, DivX Certified® et les logos associés sont des marques déposées de Rovi Corporation ou de ses filiales et sont utilisés sous licence.



Kodak et le logo KODAK Picture CD Compatible sont des marques déposées de Kodak utilisées sous licence.



DVB est une marque déposée du DVB Project

est une marque de DVD Format/Logo Licensing Corporation.

MPEG Layer-3 audio coding technology licensed from Fraunhofer IIS and Thomson.

THIS PRODUCT IS LICENSED UNDER THE MPEG-4 VISUAL PATENT PORTFOLIO LICENSE FOR THE PERSONAL AND NON-COMMERCIAL USE OF A CONSUMER FOR (i) ENCODING VIDEO IN COMPLIANCE WITH THE MPEG-4 VISUAL STANDARD ("MPEG-4 VIDEO") AND/OR (ii) DECODING MPEG-4 VIDEO THAT WAS ENCODED BY A CONSUMER ENGAGED IN A PERSONAL AND NON-COMMERCIAL ACTIVITY AND/OR WAS OBTAINED FROM A VIDEO PROVIDER LICENSED BY MPEG LA TO PROVIDE MPEG-4 VIDEO. NO LICENSE IS GRANTED OR SHALL BE IMPLIED FOR ANY OTHER USE. ADDITIONAL INFORMATION INCLUDING THAT RELATING TO PROMOTIONAL, INTERNAL AND COMMERCIAL USES AND LICENSING MAY BE OBTAINED FROM MPEG LA, L. L. C. SEE [HTTP://WWW.MPEGLA.COM](http://WWW.MPEGLA.COM)

'MP3 SURROUND' et le logo associé sont des marques déposées de Thomson S.A.

Remarque : La fourniture de ce produit n'équivaut pas à l'octroi d'une licence et ne donne pas non plus le droit de distribuer le contenu fourni avec de produit pour des systèmes à émission commerciaux (réseau terrestre, satellite, câble et/ou toute autre canal de distribution), des applications de flux continu (par Internet, Intranet et/ou d'autres réseaux) ou d'autres systèmes de distribution (applications audio payantes ou audio à la demande, ou similaires) ou sur des supports physiques (CD, DVD, puces à semi-conducteurs, disques durs, cartes mémoire et similaires). Une licence indépendante est requise pour ce type d'utilisation. Pour plus de détails, rendez-vous sur <http://mp3licensing.com>.

Maintenance

NETTOYAGE DE L'APPAREIL

Utilisez un chiffon doux légèrement humidifié avec une solution détergente douce. N'utilisez pas de solutions contenant de l'alcool, de l'ammoniaque ou des produits abrasifs.

NETTOYAGE DES DISQUES

Si un disque est sali, nettoyez-le avec un chiffon. Nettoyez le disque du centre vers l'extrémité. N'effectuez pas de mouvements circulaires. N'utilisez pas de solvants tels que la benzine, les diluants, les produits d'entretien disponibles dans le commerce, les détergents, les décapants abrasifs ou les antistatiques en aérosol conçus pour des disques analogues.

MANIPULATION DES DISQUES

Manipulez les disques de manière à éviter que vos empreintes digitales ou de la poussière adhèrent à leur surface. Rangez toujours les disques dans leur boîtier de protection lorsque vous ne les utilisez pas.

MANIPULATION DU DISQUE DUR

- Le disque dur est un appareil de précision sensible aux vibrations, aux chocs violents ou à la poussière. En fonction de l'environnement d'installation ou de la manipulation, l'appareil peut être partiellement endommagé ou dans le pire des cas, l'enregistrement ou la relecture risquent de ne pas être disponibles. Tout particulièrement, lorsque le disque dur est en mouvement, ne le soumettez pas à des vibrations ou à un choc violent et ne débranchez pas la prise d'alimentation. Et si une panne de courant se produit, le contenu du programme d'enregistrement ou de relecture risque d'être perdu.
- Le disque dur tourne à grande vitesse lorsqu'il est en fonctionnement. Bien attendre que la rotation se soit terminée avant de déplacer l'appareil et prendre garde de ne pas soumettre celui-ci à un fort impact ou à des secousses excessives.

REPARATION

Si l'appareil tombe en panne, ne tentez pas de le réparer vous-même. Il ne contient aucune pièce réparable par l'utilisateur. Éteignez l'appareil, débranchez le cordon d'alimentation, et contactez votre revendeur ou un centre de réparation agréé.

NETTOYAGE DE LA LENTILLE

Si l'appareil ne fonctionne pas correctement même après avoir consulté le "Guide de Dépannage" et les chapitres adaptés du Mode d'emploi, il se peut que le phonocapteur optique laser soit sale. Contactez votre revendeur ou un centre de réparation agréé pour sa vérification et son nettoyage.

NETTOYAGE AUTOMATIQUE DE LA TÊTE

- Nettoie automatiquement les têtes vidéo lorsque vous insérez ou retirez une cassette afin que vous puissiez avoir une image nette.
 - L'image en lecture peut devenir floue ou même s'arrêter alors que les programmes télévisés sont clairement reçus. Ce problème peut résulter d'une accumulation de saleté sur les têtes vidéo après une longue période d'inactivité ou suite à l'utilisation de cassettes usées ou en location. Si l'image présente des bandes ou un aspect neigeux pendant la lecture, les têtes vidéo doivent peut-être être nettoyées.
- Allez chez votre détaillant de matériel audio et vidéo et achetez un produit de qualité pour nettoyer les têtes de lecture vidéo VHS.
 - Si ce dispositif de nettoyage des têtes de lecture ne résout pas le problème, veuillez consulter votre détaillant ou un centre habilité de service.

Remarque

- N'oubliez pas de lire les instructions accompagnant votre dispositif de nettoyage de têtes de lecture vidéo avant usage.
- Ne procédez à un nettoyage des têtes de lecture vidéo que si le problème se pose.

Code Linguistique

Langue	Code	Langue	Code	Langue	Code	Langue	Code
Abkazien	4748	Faroésien	5261	Latvien; Letton	5868	Setswana	6660
Afar	4747	Fijien	5256	Lingalais	5860	Shona	6560
Afrikans	4752	Finnois	5255	Lithuanien	5866	Sindhi	6550
Albanien	6563	Français	5264	Macédonien	5957	Singhalais	6555
Allemand	5051	Frison	5271	Malais	5965	Siswat	6565
Amharique	4759	Galiqne	5358	Malayalamien	5958	Slovaque	6557
Anglais	5160	Gallois	4971	Malgache	5953	Slovénien	6558
Arabe	4764	Géorgien	5747	Maltais	5966	Somalien	6561
Arménien	5471	Grec	5158	Maori	5955	Soudanais	6567
Assamien	4765	Groenlandais	5758	Marathi	5964	Suédois	6568
Aymara	4771	Guarani	5360	Moldave	5961	Swahili	6569
Azerbaïdjanais	4772	Gujarati	5367	Mongolien	5960	Tagalog	6658
Bashkir	4847	Hausa	5447	Nauru	6047	Tajique	6653
Basque	5167	Hébreu	5569	Norvégien	6061	Tamil	6647
Bengali; Bangla	4860	Hindi	5455	Népalais	6051	Tatar	6666
Biharis	4854	Hollandais	6058	Occitan	6149	Tchèque	4965
Birman	5971	Hongrois	5467	Oriyen	6164	Télugu	6651
Bislamien	4855	Indonésien	5560	Oromo (Afan)	6159	Thaï	6654
Biélorusse	4851	Interlingua	5547	Ouzbèque	6772	Tibétin	4861
Bouthanais	5072	Interlingue	5551	Panjabi	6247	Tigrinya	6655
Breton	4864	Inupiak	5557	Persan	5247	Tonga	6661
Bulgarien	4853	Irlandais	5347	Polonais	6258	Tsonga	6665
Cambodgien	5759	Islandais	5565	Portugais	6266	Turkmène	6657
Cashmiri	5765	Italien	5566	Pushtu; pushto	6265	Turque	6664
Catalan	4947	Japonais	5647	Quéchuan	6367	Twi	6669
Chinois	7254	Javanais	5669	Rhaeto-roman	6459	Ukrainien	6757
Corse	4961	Kannada	5760	Roumain	6461	Urdu	6764
Coréen	5761	Kazakh	5757	Russe	6467	Vietnamien	6855
Croatein	5464	Kinyarwanda	6469	Samoan	6559	Volapuk	6861
Danois	5047	Kirghize	5771	Sangho	6553	Wolof	6961
Ecoissais gaélique	5350	Kirundi	6460	Sanscrit	6547	Xhosa	7054
Espagnol	5165	Kurde	5767	Serbe	6564	Yiddish	6565
Espéranto	5161	Laotien	5861	Serbo-croate	6554	Yoruba	7161
Estonien	5166	Latin	5847	Sesotho	6566	Zoulou	7267

Message d'erreur	Cause	Solution
Erreur enreg. Disque non enregistrable.	<ul style="list-style-type: none"> Vous essayez d'enregistrer quelque chose sur un disque non enregistrable, ou les particularités du disque ne sont pas conformes aux conditions requises pour l'enregistrement. Le disque est sali. Le disque est endommagé. Vous essayez d'enregistrer sur un disque DVD-RW en mode VR qui contient des enregistrements d'un autre enregistreur. 	<ul style="list-style-type: none"> Insérez un disque enregistrable, et assurez-vous que ses particularités sont conformes aux conditions requises pour l'enregistrement. (Voir page 29.) Nettoyez le disque avec un chiffon. Réinsérez le disque. Le disque a peut-être besoin d'être formaté.
Erreur enreg. Enregistrement impossible. Disque incompatible CPRM.	<ul style="list-style-type: none"> Vous essayez d'enregistrer un programme à reproduction unique sur un disque DVD qui n'est pas compatible avec le système CPRM. 	<ul style="list-style-type: none"> Insérez un disque DVD-RW ver. 1.1 ou ver. 1.2 (compatible CPRM.)
Erreur enreg. Disque protégé et non enregistrable	<ul style="list-style-type: none"> Vous essayez d'enregistrer quelque chose sur un disque DVD-RW en mode VR qui est protégé dans le menu "Réglage". 	<ul style="list-style-type: none"> Otez la protection du disque dans le menu "Menu DVD". (Voir page 46.)
Erreur enreg. Disque plein (aucun secteur disponible pour nouvel enregistrement)	<ul style="list-style-type: none"> Vous essayez d'enregistrer sur un disque DVD-RW en mode VR qui n'a plus de place libre pour l'enregistrement. 	<ul style="list-style-type: none"> Insérez un disque enregistrable ayant assez d'espace libre pour l'enregistrement. Effacez les titres inutiles d'origine. (Voir page 61.)
Erreur enreg. Impossible d'enregistrer plus de 99 titres sur un disque (99 maximum)	<ul style="list-style-type: none"> Vous essayez d'enregistrer sur un disque DVD-RW/-R contenant un nombre de titres enregistrés qui a atteint le maximum (99). 	<ul style="list-style-type: none"> Effacez les titres inutiles d'origine. (Voir page 61.)
Erreur enreg. Impossible d'enregistrer plus de 999 chapitres sur un disque (999 maximum)	<ul style="list-style-type: none"> Vous essayez d'enregistrer sur un disque DVD-RW en mode VR contenant un nombre de chapitres enregistrés qui a atteint le maximum (999). 	<ul style="list-style-type: none"> Effacez les repères de chapitres inutiles d'une liste Original. (Voir page 63.)
Erreur enreg. Impossible d'enregistrer sur ce disque : secteur Informations de contrôle plein	<ul style="list-style-type: none"> Ce disque ne possède plus d'espace libre disponible pour écrire des Informations de contrôle ou pour effacer le contenu. Lorsque plusieurs éditions ont été effectuées, le secteur d'informations de contrôle peut se saturer, même s'il y en a encore suffisamment d'espace libre pour l'enregistrement. 	<ul style="list-style-type: none"> Effacez les titres inutiles d'origine. (Voir page 61.)
Erreur enreg. Impossible d'enregistrer sur ce disque : secteur Calibrage de puissance plein	<ul style="list-style-type: none"> Lorsque plusieurs enregistrements ont été effectués sur un disque instable, cet espace peut se saturer. À chaque fois que vous introduisez un disque pour un enregistrement, une partie de la zone de travail du disque sera utilisée. Si vous répétez cela fréquemment, le disque se remplira plus vite et vous ne pourrez peut-être plus enregistrer le nombre maximal des titres pour le disque. 	<ul style="list-style-type: none"> Insérez un nouveau disque.
Erreur enreg. Disque déjà finalisé	<ul style="list-style-type: none"> Vous essayez d'enregistrer quelque chose sur un disque déjà finalisé. 	<ul style="list-style-type: none"> Supprimez la finalisation du disque. (Voir page 46.)
Erreur enreg. Impossible d'enregistrer plus de 600 titres sur un HDD (600 maximum)	<ul style="list-style-type: none"> Vous essayez d'enregistrer sur le disque dur alors que le nombre total des titres a déjà atteint sa limite. 	<ul style="list-style-type: none"> Effacez les titres inutiles. (Voir page 61.)
Erreur enreg. Le HDD est plein. (disponible pour nouvel enregistrement)	<ul style="list-style-type: none"> Il n'y a pas suffisamment d'espace sur le disque dur interne. 	<ul style="list-style-type: none"> Effacez les titres inutiles. (Voir page 61.)

* Si des problèmes persistent après avoir vérifié toutes les causes possibles décrites dans ce guide de dépannage, notez le code et la description de l'erreur et contactez votre revendeur.

Accessoires Fournis

- Télécommande avec deux piles R6 (1,5 V)
- Câble RF
- Mode d'emploi
- CD-ROM
- Garantie

Fonctionnalités

Les fonctionnalités suivantes sont disponibles pour cet appareil.

Enregistrement

HDD DVD VCR

- Possibilité d'enregistrer jusqu'à 36 programmes (HDD/DVD)
- Enregistrement express: (HDD/DVD) [➔ Page 33] (VCR) [➔ Page 77]

HDD DVD

- Réglage du marquage automatique de Chapitres: [➔ Page 31]
- Création automatique de la Playlist

HDD

- Disque dur de 500 Go
- VPS/PDC: [➔ Page 35]

DVD

- Enregistrement alternatif: [➔ Page 35]
- Finalisation automatique: [➔ Page 46]
- Création du menu de titres automatiques: [➔ Page 46]

Repiquage

HDD DVD

- Le repiquage à haute vitesse: [➔ Page 42]
- Repiquage la vitesse d'enregistrement automatique: [➔ Page 42]

HDD DVD VCR

- Repiquage DV: (HDD/DVD) [➔ Pages 40-41] (VCR) [➔ Page 78]

Lecture

HDD DVD

- Son surround home cinéma: [➔ Page 19]
- Recherche rapide: [➔ Page 55]
- Saut variable: [➔ Page 53]
- Relecture variable: [➔ Page 53]
- Lecture à partir de l'Original ou d'une Playlist: [➔ Page 47]
- Système Virtual Surround: [➔ Page 58]
- Lecture de fichiers de données enregistrés sur un périphérique USB: [➔ Page 49]

HDD

- Poursuite de la lecture pendant l'enregistrement et lecture ou enregistrement simultanés: [➔ Pages 54, 55]
- Mise en pause d'une émission de télévision pour une reprise ultérieure (Pause TV): [➔ Page 54]

DVD

- Lecture de fichiers MP3 / JPEG / DivX® / Kodak Picture CD: [➔ Pages 48-51]

VCR

- Recherche rapide: [➔ Pages 78-79]

Edition

HDD DVD

- Ajout ou suppression de repères de chapitre manuellement: [➔ Page 63]
- Création des titres dans la Playlist: [➔ Page 64]
- Effacement de titres: [➔ Page 61]
- Effacement de la scène d'un titre: [➔ Page 65]
- Edition du nom du titre: [➔ Page 62]
- Combinaison de titres: [➔ Page 64]
- Division de titres: [➔ Page 64]
- Protection de titres: [➔ Page 63]

DVD

- Ajout ou suppression immédiate de marqueurs de chapitre (disques DVD-RW en mode vidéo uniquement): [➔ Page 63]

Compatibilité

DVD

- Lecture de disques enregistrés en mode Vidéo sur un lecteur DVD ordinaire: [➔ Page 46]

Autres

HDD DVD

- Systèmes de balayage progressif: [➔ Pages 17, 73]
- HDMI (High-Definition Multimedia Interface, interface multimédia haute définition): [➔ Pages 18, 75]

Table des Matières

Introduction	2	Edition	60
Précautions	2	Guide de la Liste de Titres	60
Fonctionnalités	5	Edition de Disques	61
Utilisation du Mode d'Emploi	7	Effacement des Titres Sélectionnés.....	62
Vue d'Ensemble des Fonctions	10	Suppression de Tous les Titres du Disque Dur	65
Installation des Piles Dans la Télécommande	12		
Passage Entre Modes HDD / DVD / VCR	12	Réglage des fonctions	66
Guide sur les Écrans d'Affichage	13	Réglages généraux.....	69
Guide d'Affichage du Panneau Avant.....	16		
Branchements	17	Fonctions du magnétoscope.....	77
Raccordement au téléviseur.....	17	Lecture	77
Raccordement à un équipement externe	19	Enregistrement simple et Enregistrement Express (OTR)....	77
Un son numérique pour une meilleure qualité d'écoute....	19	Recherche.....	78
		Autres Opérations	79
		Changement de Système de couleurs vidéo	79
		Système de son Stéréo Hi-Fi.....	79
Réglage de base / Fonctionnement de l'Affichage TV	20	Autres	80
Paramétrage Initial	20	Guide de Dépannage	80
Réglage des Chaînes.....	21	Guide de dépannage pour les messages d'erreur.....	83
Fonctionnement de l'Affichage TV	24	Code Linguistique	85
		Caractéristiques Techniques.....	86
Enregistrement.....	29	Déclaration de conformité	au dos
Informations Concernant l'Enregistrement de DVD.....	29		
Formatage d'un Disque	31		
Sélection du mode audio.....	32		
Enregistrement simple et enregistrement express (OTR).....	33		
Enregistrement Programmé	34		
Enregistrement Programmé (EPG)	37		
Liaison par Satellite	38		
Réglages des Équipements Externes	39		
Informations Concernant le Repiquage DV	40		
Repiquage DVC vers Disque dur ou DVD	41		
Informations Concernant le Repiquage.....	42		
Réglage de la Protection d'un Disque	46		
Finalisation de Disques	46		
Lecture	47		
Lecture Simple	47		
Reproduction USB	49		
Lecture Spéciale.....	52		
Recherche.....	55		
Lecture en Boucle / Aléatoire / Programmée / Diaporama.....	56		
Choix du Format Audio et Vidéo.....	58		

	Symptôme	Remède
LECTURE VCR	Des parasites apparaissent sur l'image.	<ul style="list-style-type: none"> Réglez le contrôle de poursuite pour obtenir une meilleure image en appuyant sur [PROG. ^ / v] pendant la lecture d'une cassette vidéo. En VCR, il peut être nécessaire de procéder à un nettoyage de la tête de lecture. Se reporter à "NETTOYAGE AUTOMATIQUE DE LA TÊTE" aux page 4.
	L'appareil ne lit pas la cassette.	<ul style="list-style-type: none"> Contrôler qu'une cassette se trouve bien dans l'appareil.
	Le moteur tourne même que la lecture / enregistrement est terminé.	<ul style="list-style-type: none"> Le moteur peut tourner pendant environ 5 minutes pour un fonctionnement efficace. Ceci n'est pas un dysfonctionnement.
DISQUE DUR / DVD	Il n'est pas possible d'éditer ou de supprimer les titres.	<ul style="list-style-type: none"> Il est possible que les titres ou le disque lui-même soient protégés. Annulez la protection en suivant les étapes à la page 63-64 pour la protection du titre et à la page 46 pour la protection du disque.
	Il n'est pas possible d'effectuer le repiquage.	<ul style="list-style-type: none"> Lorsque le nombre de titres ou de chapitres dépasse le nombre maximal enregistrable, le repiquage ne sera pas réalisé.
ÉDITION DVD	Il n'est pas possible d'éditer ou de supprimer les titres.	<ul style="list-style-type: none"> Les titres du DVD-R ne peuvent pas être édités ou supprimés s'ils sont finalisés. S'il s'agit d'un disque DVD-RW, annulez la finalisation en suivant les étapes de la page 46.
	La capacité du disque n'augmente pas même si le programme enregistré est supprimé.	<ul style="list-style-type: none"> Avec un disque DVD-RW en mode vidéo, l'espace du disque n'augmente que lorsque le dernier titre est supprimé. Avec un disque DVD-R, la suppression d'un titre n'augmente pas l'espace du disque.
	Il n'est pas possible d'effectuer le repiquage.	<ul style="list-style-type: none"> Vérifiez si le disque est compatible pour l'enregistrement. (Voir page 29.)
TÉLÉCOMMANDE	La télécommande ne fonctionne pas.	<ul style="list-style-type: none"> Pas de piles dans la télécommande ou piles faibles. Remplacez les piles. Assurez-vous qu'il n'y a aucun obstacle entre la télécommande et l'appareil. Essayez de vous rapprocher de l'appareil. (Voir page 12.) Si les solutions ci-dessus ne résolvent pas le problème, veuillez appeler un centre de réparation agréé.

Guide de dépannage pour les messages d'erreur











Message d'erreur	Cause	Solution
Erreur du Disque — S.V.P. éjectez le disque.— Veuillez vérifier le disque.	<ul style="list-style-type: none"> Un disque illisible est inséré dans l'appareil. Le disque est inséré à l'envers. 	<ul style="list-style-type: none"> Insérez un disque standard. (Voir pages 8-9.) Insérez le disque avec la face imprimée vers le haut.
Appareil/Fich. USB inconnu — Retirez la clé USB.— Insérez une clé USB compatible.	<ul style="list-style-type: none"> Le format des fichiers du périphérique USB connecté n'est pas supporté. Un périphérique USB incompatible est connecté. 	<ul style="list-style-type: none"> Insérez un périphérique USB compatible avec le format de fichier supporté. Si le problème n'est pas résolu ainsi, utilisez un autre type de périphérique USB compatible.
Erreur de Région — S.V.P. éjectez le disque.— Ce disque n'a pas le bon code de région et ne peut être lu!	<ul style="list-style-type: none"> La lecture n'est pas autorisée dans la zone du DVD-Vidéo que vous avez inséré dans l'appareil. 	<ul style="list-style-type: none"> Insérez un DVD-Vidéo adapté aux zones 2 ou ALL.
Blocage Parental La lecture est restreinte.	<ul style="list-style-type: none"> Le niveau actuellement sélectionné de contrôle parental dans le menu "Réglage" empêche la lecture. 	<ul style="list-style-type: none"> Vérifiez le réglage du "Contrôle parental activé". (Voir page 70.)
Erreur enreg. Programme non autorisé à l'enregistrement.	<ul style="list-style-type: none"> La fonction d'enregistrement est impossible sur un programme dont la reproduction est interdite. La source Original est un système NTSC. 	<ul style="list-style-type: none"> Vous ne pouvez pas enregistrer des programmes dont la reproduction est interdite.
Erreur enreg. Programme non enregistrable en mode Vidéo.	<ul style="list-style-type: none"> Vous essayez d'enregistrer un programme à reproduction unique sur un disque DVD-RW en mode Vidéo. 	<ul style="list-style-type: none"> Réglez le "Mode Format" sur le "Mode VR". (Voir page 31.)

	Symptôme	Remède
ENREGISTREMENT	DVD L'indication "Écriture disque" ne disparaît pas.	• "Écriture disque" peut rester à l'écran pendant 20 secondes au maximum après avoir atteint 100%. Ceci n'est pas un dysfonctionnement.
	VCR L'enregistrement ne commence pas immédiatement après avoir appuyé sur [REC].	• Assurez-vous que la cassette vidéo a bien encore sa languette de sécurité lorsque vous enregistrez une cassette. Si besoin, couvrez le trou avec du scotch.
GÉNÉRAL	Le format de l'image TV ne correspond pas à l'écran de votre téléviseur.	• Vérifiez le réglage du "Aspect TV". (Voir page 73.) • Un format différent sera utilisé lorsque le format spécifié par le disque n'est pas supporté par cet appareil.
	L'image est déformée. Les couleurs de l'image ne sont pas normales.	• Pendant la lecture rapide ou le rembobinage rapide, il est possible que les images soient déformées. Ceci n'est pas un dysfonctionnement. • Branchez-vous directement sur le téléviseur. Lorsque vous raccordez cet appareil au téléviseur par VCR ou d'autres périphériques, il est possible que l'image soit déformée à cause du signal de protection contre la copie. • Vérifiez si les câbles sont endommagés. • Éloignez les équipements susceptibles de provoquer des perturbations électriques, tels qu'un téléphone portable.
	Il n'y a pas de son ou pas de sous-titres.	• Mettez sous tension tous les périphériques raccordés. • Vérifier si le canal d'entrée externe est réglé correctement. • Vérifiez si les branchements sont bien et correctement réalisés. • Si vous utilisez la connexion HDMI, le son n'est pas émis lorsque "HDMI Audio" est réglé sur "OFF". • Vérifiez le branchement du câble audio cinch. Si vous utilisez un câble de conversion HDMI-DVI, vous devez brancher également le câble audio cinch. • Si vous utilisez la connexion HDMI, vérifiez si le format de sortie de cet appareil (FORMAT HDMI) correspond au format d'entrée supporté par les autres périphériques raccordés.
	La lecture ne commence pas au début.	• La fonction de reprise de la lecture est peut-être activée. Reportez-vous à la page 52 pour annuler le point de reprise de la lecture.
LECTURE	Disque dur / DVD La lecture sur le disque dur s'arrête soudainement.	• Lorsque l'enregistrement du DVD se termine pendant la lecture sur les disques dur, l'appareil arrête la lecture sur le disque dur et commence à écrire les données sur le DVD. Ceci n'est pas un dysfonctionnement.
	Disque dur / DVD Il n'est pas possible d'effectuer la lecture.	• Vérifiez si un disque qui peut être lu est inséré. • Vérifiez si le disque est chargé correctement avec la face imprimée vers le haut. • Les disques réalisés sur d'autres périphériques ou sur des ordinateurs ne peuvent pas être lus sur cet appareil à moins qu'ils n'aient été finalisés sur l'appareil. • Même s'ils sont finalisés, les performances de ces disques ne sont pas garanties sur cet appareil. • Le disque est peut-être sale ou défectueux. Nettoyez le disque. • Vérifiez si tous les branchements sont effectués correctement. • Vérifiez le réglage du "Contrôle parental activé". (Voir page 70.) • La lecture du DVD est interdite 2 minutes avant l'heure de démarrage programmée d'un enregistrement programmé lorsque le média d'enregistrement est un DVD.
DVD	Il n'y a pas de son ou pas de sous-titres.	• Vérifiez si tous les branchements sont effectués correctement. • Vérifiez si le paramètre "Sortie audio" est réglé correctement. (Voir pages 70-71.) • Il est possible que la langue de sous-titrage sélectionnée ne soit pas supportée par le disque.
	Il n'est pas possible de faire passer le réglage audio numérique du circuit audio principal (L) au circuit audio secondaire (R) ou encore combiner les deux (L/R).	• Si la source audio est au format Dolby Digital, réglez le paramètre "Dolby Digital" sur "PCM" dans le menu "Lecture". (disponible seulement pour les DVD) (Voir page 71.)
	Il n'est pas possible de modifier la langue audio ou la langue des sous-titres.	• Les sous-titres multilingues sont pas supportés par le disque. • Certaines langues audio ou langues de sous-titres ne peuvent être modifiées qu'à partir du menu du disque. Veuillez vous reporter au manuel du disque.
	Les angles de vue ne peuvent pas être changés.	• Même si la fonction multiangles est supportée par le disque, cela ne signifie pas que toutes les scènes aient été tournées en multiangles. La modification des angles n'est disponible que pour les scènes qui ont été tournées en multiangles.
	Il n'est pas possible de lire le disque sur un autre lecteur, même s'il a été finalisé correctement.	• Certains lecteurs de DVD ne lisent pas les disques réalisés sur un autre lecteur. Veuillez vous reporter au manuel de l'appareil.

Utilisation du Mode d'Emploi



Symboles utilisés dans le Mode d'emploi

Pour savoir quel mode d'enregistrement ou type de média s'applique pour une fonction en particulier, les symboles suivants apparaissent devant chaque fonction.

Symbole	Description
	Adapté au disque dur (interne)
	Adapté aux DVD vidéo
	Adapté aux disques DVD-RW en mode Vidéo
	Adapté aux disques DVD-RW en mode VR
	Adapté aux disques DVD-R en mode Vidéo
	Adapté aux CD audio
	Adapté aux disques CD-RW/-R et périphériques USB contenant des fichiers MP3
	Adapté aux disques CD-RW/-R et périphériques USB contenant des fichiers JPEG
	Adapté aux disques DVD-RW/-R, CD-RW/-R et périphériques USB contenant des fichiers DivX® (La lecture des fichiers DivX® contenus dans un périphérique USB n'est pas garantie.)
	Adapté aux cassettes VHS Utiliser exclusivement des cassettes portant l'inscription VHS (VHS)

Symboles pour le réglage du syntoniseur et l'enregistrement

Les éléments suivants sont une description des symboles utilisés dans ce manuel pour le réglage du syntoniseur.

	: Réglages uniquement pour le mode analogique
	: Réglages uniquement pour le mode DVB "DVB" signifie "Télévision Numérique Terrestre" (TNT).

Médias pour Enregistrement / Lecture							
Type de média	DVD-RW		DVD-R	Disque dur			
Logo							
Format	Peut être formaté en mode VR ou Vidéo		Automatiquement formaté en mode vidéo	-			
Icône	Mode Vidéo	Mode VR					
Temps maximal d'enregistrement	480 min (12 cm) 144 min (8 cm)	480 min (12 cm) 144 min (8 cm)	480 min (12 cm) 144 min (8 cm)	858 heures (avec mode SLP)			
Enregistrable/Lisible Versions	1x-6x Ver. 1.1/1.2 Ver. 1.1/1.2 CPRM compatible		1x-16x Ver. 2.0/2.1	-			
Compatibilité	Lisible sur la plupart des lecteurs DVD. Finalisation requise. (un menu de titre sera créé)		Exclusivement lisible sur un appareil compatible avec mode VR. Finalisation recommandée.	Lisible sur la plupart des lecteurs DVD. Finalisation requise. (un menu de titre sera créé)		-	
Fonctions disponibles	Fonctions d'enregistrement						
	Enregistrer des programmes télévisés	✓	✓	✓	✓		
	Réutiliser en supprimant le contenu actuel	✓	✓		✓		
	Enregistrer des images au format 16:9	✓	✓	✓	✓		
	Enregistrer des programmes à copie unique		✓*		✓		
	Créer des chapitres à intervalles fixes (chapitre automatique)	✓	✓	✓	✓		
	Fonctions d'édition		Playlist	Original	Playlist	Original	
	Supprimer une scène		✓	✓	✓	✓	
	Édition du nom du titre	✓	✓	✓	✓	✓	
	Créer des chapitres où vous voulez (marqueur de chapitre)		✓	✓	✓	✓	
	Division d'un titre		✓		✓	✓	
	Combinaison de titres		✓		✓		
	Supprimer un titre	✓	✓	✓	✓	✓	
	Effacement des titres sélectionnés				✓	✓	
	Créer une liste de lecture			✓		✓	
Protéger un titre			✓		✓		

✓: Disponible Gris: Non disponible
* Disque CPRM compatible seulement.

Les lecteurs DVD avec peuvent lire les DVD-RW enregistrés en mode VR.

	Symptôme	Remède
GÉNÉRAL	Aucune image en provenance de la connexion HDMI.	<ul style="list-style-type: none"> Vérifiez la connexion HDMI. (Vérifiez l'état des informations relatives à l'interface HDMI.) Vérifiez si le moniteur raccordé ou d'autres périphériques supportent HDCP. (Cet appareil ne sortira pas de signal vidéo si les autres périphériques ne supportent pas HDCP.) Vérifiez le réglage de l'interface HDMI. Vérifiez si le format de sortie de cet appareil (FORMAT HDMI) correspond au format d'entrée supporté par les autres périphériques raccordés. Si l'appareil est raccordé à un équipement non autorisé au moyen d'un câble HDMI, les signaux audio et vidéo pourraient ne pas être reproduits en lecture d'un DVD vidéo commercial.
	Les canaux TV ne peuvent pas être changés.	<ul style="list-style-type: none"> Vérifiez si les branchements sont bien et correctement réalisés. Vérifiez si les câbles sont endommagés. Essayez de régler les "Canal" en suivant les étapes des pages 21-24.
CANAL	Certains réglages seront perdus même si vous avez bien suivi la procédure.	<ul style="list-style-type: none"> Si vous débranchez le câble d'alimentation CA pendant que le message, "Sauvegarde des paramètres. Patientez svp.", est affiché, certains réglages risquent d'être perdus. Ne débranchez pas le câble d'alimentation CA pendant que ce message est affiché (Cela prendra environ 1 minute.).
	Seuls les canaux spécifiques n'apparaissent pas.	<ul style="list-style-type: none"> Les canaux peuvent être configurés pour être sautés. (Voir pages 23, 25.)
	Bien que l'Autoréglage soit terminé, vous ne pouvez pas visualiser les chaînes DVB et les chaînes analogiques.	<ul style="list-style-type: none"> Vérifiez qu'une prise d'antenne est correctement connectée puis tentez à nouveau une mise au point. (Voir pages 21-24.) Si vous avez déplacé l'appareil, vous devrez à nouveau effectuer une mise au point automatique.
GÉNÉRAL	La chaîne de télévision que vous pouviez regarder auparavant a disparu et le message "Pas de Signal" s'affiche.	
	Il n'est pas possible d'afficher l'image provenant du périphérique externe.	<ul style="list-style-type: none"> Essayez d'appuyer plusieurs fois sur [INPUT SELECT] pour sélectionner la chaîne d'entrée externe, puis appuyez plusieurs fois sur [PROG. ^ / v] pour sélectionner la chaîne de votre choix. Mettez sous tension tous les périphériques raccordés. Vérifiez si les branchements sont bien et correctement réalisés.
ENREGISTREMENT	L'enregistrement est impossible.	<ul style="list-style-type: none"> Il est interdit d'effectuer un enregistrement 2 minutes avant l'heure de départ programmée d'un enregistrement programmé. Cet appareil ne peut pas enregistrer les programmes contenant un signal de protection contre la copie. Ceci n'est pas un dysfonctionnement. Il est possible que l'espace du média d'enregistrement soit épuisé. Essayez de supprimer les titres non nécessaires, ou de les échanger avec le média enregistrable. Le nombre maximal de titres ou de chapitres est dépassé. Supprimez les titres non nécessaires pour libérer suffisamment d'espace ou insérez un nouveau média enregistrable. Vérifiez si les branchements sont bien et correctement réalisés.
	Il n'est pas possible d'effectuer un enregistrement programmé.	<ul style="list-style-type: none"> L'horloge interne de l'appareil a pu s'arrêter à la suite d'une panne de courant ayant duré plus de 30 secondes. Réinitialisez l'horloge. (Voir page 74.)
	L'enregistrement est impossible.	<ul style="list-style-type: none"> Vérifiez si le disque est compatible CPRM. Les programmes à reproduction unique ne peuvent être enregistrés que sur le disque compatible CPRM. Vérifiez si le disque est protégé ou finalisé. Annulez la protection ou la finalisation. Un fois qu'un disque DVD-RW en mode vidéo a été formaté dans un autre appareil, il ne peut plus l'être dans celui-ci à moins d'être de nouveau formaté dans cet appareil. Vérifiez si les branchements sont bien et correctement réalisés.
DVD	"Réparation" apparaît sur l'écran du téléviseur.	<ul style="list-style-type: none"> Si une panne de courant se produit ou si le câble d'alimentation est débranché pendant l'enregistrement, la finalisation, le formatage ou l'édition (même après que le message "Réparation" ait disparu), un processus de réparation commencera automatiquement lors du prochain redémarrage de l'appareil. Ce processus peut prendre de quelques minutes à plusieurs heures environ.
	Si vous avez l'intention d'annuler le processus de réparation.	<ul style="list-style-type: none"> Si vous avez l'intention d'annuler le processus de réparation, appuyez sur [OPEN/CLOSE ▲] sur le panneau avant, puis sélectionnez "Oui" et appuyez sur [ENTER/OK]. Après cela, appuyez sur [OPEN/CLOSE EJECT ▲] pour retirer le disque. Le disque annulé pendant processus de réparation RISQUE de NE PAS fonctionner.

Autres

Guide de Dépannage

Avant de contacter un réparateur pour cet appareil, consulter le tableau ci-dessous pour trouver la cause possible du problème rencontré. De simples vérifications ou des ajustements mineurs de votre part peuvent éliminer le problème et de rétablir un fonctionnement correct.

	Symptôme	Remède
ALIMENTATION	Il n'y a pas d'alimentation.	<ul style="list-style-type: none"> Vérifiez que le câble d'alimentation CA est bien branché. Les piles de la télécommande sont faibles.
	L'appareil s'allume automatiquement sans aucune intervention.	<ul style="list-style-type: none"> L'appareil s'allume automatiquement 2 secondes avant l'enregistrement programmé.
	L'appareil ne fonctionne pas.	<ul style="list-style-type: none"> "⊘" ou un message d'erreur apparaît si l'opération est interdite. Les piles de la télécommande sont faibles ou déchargées.
	Aucune image, aucun son ou aucun menu n'apparaissent à l'écran.	<ul style="list-style-type: none"> Vérifiez si les branchements sont bien et correctement réalisés. Vérifiez si les câbles sont endommagés. Vérifiez si une chaîne d'entrée externe correcte est sélectionnée sur votre téléviseur. (Voir page 24.) Vérifiez si vous avez terminé le réglage de "Canal". (Voir pages 21-24.)
	Il n'est pas possible de régler les paramètres "Horloge" et "Canal".	<ul style="list-style-type: none"> Si un enregistrement est en cours, il est impossible d'effectuer ces opérations.
	L'appareil ne fonctionne pas correctement.	<ul style="list-style-type: none"> De l'humidité de condensation s'est formée dans l'appareil. Retirez le disque et laissez l'appareil éteint pendant 2 heures environ jusqu'à ce que l'humidité se soit évaporée. (Voir page 3.)
GÉNÉRAL	L'affichage de l'horloge n'apparaît pas sur le panneau avant.	<ul style="list-style-type: none"> Vérifiez que le câble d'alimentation CA est bien branché. (En cas de panne de courant) Vérifiez le disjoncteur et le réglage de "Horloge". Lorsque l'appareil est en veille, l'affichage du panneau avant s'éteint grâce à la fonction Économie d'Énergie.
	Le téléviseur connecté ne reçoit aucune chaîne de TV.	<ul style="list-style-type: none"> Vérifiez que le câble RF est connecté correctement entre la prise ANTENNA OUT de cet appareil et la prise ANTENNA IN du téléviseur. Réglez le paramètre "Sortie antenne" sur "ON". (Voir page 76.)
	Lorsque vous oubliez le mot de passe pour le verrouillage parental.	<ul style="list-style-type: none"> Veillez annuler le mot de passe et définir le niveau. (Voir page 70.)
	Le signal DV ne peut pas être entré.	<ul style="list-style-type: none"> Avant le branchement, mettez sous tension cet appareil et le DVC, et assurez-vous que ces appareils sont arrêtés. Seul un signal "DVC-SD" peut être entré en provenance du DVC vers cet appareil. Les autres types de signaux ne sont pas supportés. Ne branchez pas un autre périphérique que le DVC. Même si un enregistreur ou un ordinateur disposant d'un autre connecteur DV est branché, la fonction DV ne fonctionnera pas. Si le DVC n'est pas reconnu après le branchement, éteignez l'alimentation électrique de l'appareil et rebranchez le DVC.
	Le DVC ne peut pas fonctionner avec cet appareil.	<ul style="list-style-type: none"> L'entrée du signal ou le fonctionnement du DVC à partir de cet appareil peuvent être désactivés selon le type de DVC. Si il n'est pas possible d'entrer un signal DVC, utilisez une entrée externe (AV2) pour une connexion analogique par le biais de câble audio/vidéo. Utilisez un adaptateur Péritel pour le raccordement sur AV2. La commande du DVC peut être désactivée selon le type de DVC, même dans un autre mode que le mode caméra. Dans ce cas, passez en mode commande du DVD et effectuez la procédure d'enregistrement normale tout en faisant fonctionner le DVC.
	Il est possible que certaines fonctions du DVC soient inopérantes.	<ul style="list-style-type: none"> Il est possible que certaines fonctions soient inopérantes selon le type de DVC. Par exemple, si le DVC ne supporte pas le mode de lecture au ralenti, la fonction lecture au ralenti est désactivée. Avec DV (AV3), le menu d'affichage du disque n'apparaît pas si la lecture du disque n'est pas effectuée.
	Il n'est pas possible de commuter le signal audio DV.	<ul style="list-style-type: none"> Pour l'enregistrement avec le DVC, le signal audio d'enregistrement peut être réglé à 12 bits ou à 16 bits. Cependant, lorsque le mode d'enregistrement 16 bits est sélectionné, il n'est pas possible de commuter le signal audio. Pour enregistrer un signal audio, réglez-le sur 12 bits.

Type de disque	Disques à lire	
	DVD-VIDEO	CD-DA
Logo		
Icône		

Type de titre	Fichiers à lire		
	MP3	JPEG	DivX®
Icône			
Support	CD-RW/-R Périphérique USB	CD-RW/-R Périphérique USB	CD-RW/-R DVD-RW/-R Périphérique USB (non garanti)

- À PROPOS DES VIDÉOS DIVX : DivX® est un format vidéo numérique créé par DivX, LLC, une filiale de Rovi Corporation. Cet appareil DivX Certified® officiel peut lire les vidéos DivX. Visitez divx.com pour davantage d'informations et d'outils logiciels pour convertir vos fichiers en vidéos DivX.
- À PROPOS DE DIVX VIDEO-ON-DEMAND : Cet appareil DivX Certified® doit être enregistré afin de pouvoir lire les films DivX Video-on-Demand (VOD) achetés. Pour obtenir votre code d'enregistrement, accédez à la section DivX VOD du menu de configuration de votre appareil. Allez sur vod.divx.com pour davantage d'informations sur la méthode pour effectuer votre enregistrement.
- DivX Certified® pour lire les vidéos DivX®, incluant les contenus premium.
- Les médias contenant des fichiers DivX® avec fonction de lecture DivX® GMC (Global Motion Compensation, ou compensation globale du mouvement), une fonction DivX® supplémentaire, ne peuvent pas être lus sur cet appareil.

Disques non lisibles

Les disques suivants ne peuvent pas être lus sur cet appareil.

- CD-ROM
- Video CD (VCD)
- Disque vidéo simple (VSD)
- DVD audio
- Le DVD ou CD contient des fichiers Windows Media™ Audio
- DVD-RW/-R enregistré dans un format d'enregistrement non compatible
- Disque Blu-ray
- Disque compact interactif (CD-I)
- Super Video CD (SVCD)
- DVD-ROM
- Disque non finalisé
- HD DVD

Le son pourrait ne pas être audible sur le disque suivant.

- CD super audio - Seul le son sur la couche CD est audible. Le son sur la couche CD super audio haute densité n'est pas audible.

Systèmes de couleurs

Cet appareil utilise le système PAL. Il est toutefois possible de lire des DVD utilisant d'autres systèmes de couleurs, tels que le système NTSC.

Codes régionaux

Cet appareil a été conçu pour lire des DVD de zone 2. Si les symboles de ces zones ne sont pas inscrits sur le DVD, il sera impossible de le lire avec cet appareil.

Le numéro inscrit à l'intérieur du globe fait référence à la zone régionale.



Les disques suivants sont recommandés pour un enregistrement de bonne qualité et leur compatibilité avec cet appareil a été démontrée. Cependant, selon la condition du support, l'appareil pourrait ne pas lire le disque de façon appropriée.

Verbatim	DVD-R 8x, DVD-RW 2x
JVC	DVD-RW 4x
Maxell	DVD-R 8x/16x

Vue d'Ensemble des Fonctions

Panneau avant

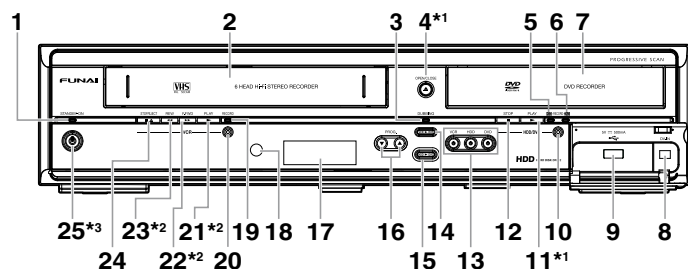

- (★1) L'appareil peut également être allumé en utilisant ces boutons.
 (★2) L'appareil peut être allumé en utilisant ces boutons uniquement quand une cassette vidéo se trouve dans l'appareil.
 (★3) Appuyez pour allumer l'appareil ou mettre celui-ci en mode de veille. (Pour fermer complètement l'appareil, vous devez débrancher le cordon d'alimentation CA.)

- | | |
|---|--|
| 1 Témoin STANDBY-ON | 14 Bouton DUBBING VCR > DVD |
| 2 Compartiment de cassette | 15 Bouton DUBBING HDD > DVD |
| 3 Témoin DUBBING | 16 Boutons PROG. ▲ / ▼ |
| 4 Bouton OPEN/CLOSE ▲*1 (DVD) | 17 Affichage ("Éteint" en mode veille) |
| 5 Témoin RECORD (HDD) | 18 Fenêtre du détecteur infrarouge |
| 6 Témoin RECORD (DVD) | 19 Témoin RECORD (VCR) |
| 7 Chariot du lecteur | 20 Bouton RECORD ● (VCR) |
| 8 Prise DV-IN (AV3) | 21 Bouton PLAY ►*2 (VCR) |
| 9 Prise d'entrée USB | 22 Bouton F.FWD ►►*2 (VCR) |
| 10 Bouton RECORD ● (HDD/DVD) | 23 Bouton REV ◀◀*2 (VCR) |
| 11 Bouton PLAY ►*1 (HDD/DVD) | 24 Bouton STOP/EJECT ■▲ (VCR) |
| 12 Bouton STOP ■ (HDD/DVD) | 25 Bouton STANDBY-ON ⏻*3 |
| 13 Boutons/témoins de sélection de dispositif (HDD/DVD/VCR) | |

Signification des noms de boutons employés dans le mode d'emploi
 Les instructions contenues dans ce guide s'appliquent principalement à des opérations utilisant la télécommande. Quelques opérations peuvent être effectuées en utilisant les touches du panneau avant.

Panneau arrière

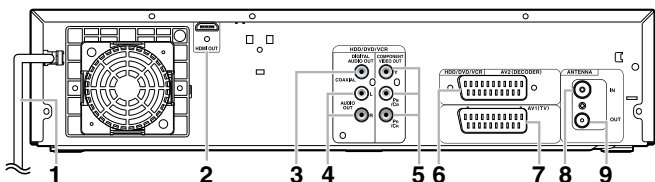

- | | |
|---|--|
| 1 Cordon d'alimentation | 5 Prises COMPONENT VIDEO OUT (HDD/DVD/VCR) |
| 2 Prise HDMI OUT (HDD/DVD/VCR) | 6 Prise AV2 (DECODER) (HDD/DVD/VCR) |
| 3 Prise DIGITAL AUDIO OUT (COAXIAL) (HDD/DVD/VCR) | 7 Prise AV1 (TV) (HDD/DVD/VCR) |
| 4 Prises AUDIO OUT (L/R) (HDD/DVD/VCR) | 8 ANTENNA IN |
| | 9 ANTENNA OUT |

Remarque

- Ne touchez pas aux broches internes des prises sur le panneau arrière de l'appareil. Une décharge électrostatique pourrait provoquer des dégâts irréversibles sur l'appareil.
- Après avoir éteint l'appareil, laissez le câble d'alimentation branché pendant une minute environ. Dans le cas contraire, vous pourriez perdre des données ou l'appareil risquerait de ne plus fonctionner correctement.
- Cet appareil ne possède pas de modulateur RF.

Recherche d'une durée



Cette fonctionnalité vous permet d'aller à un point spécifique d'une cassette en entrant le montant exact de la durée que vous voulez passer pour arriver à ce point.

- 1 Appuyez sur [SEARCH] plusieurs fois de suite jusqu'à ce que le menu de recherche apparaisse.
- 2 Entrez le temps que vous souhaitez sauter en utilisant [les Touches numérotées] dans un délai de 30 secondes.
- 3 Appuyez sur [FWD ►►] ou sur [REV ◀◀] pour commencer la recherche de durée.
 Si vous voulez bobiner la cassette, appuyez sur [FWD ►►].
 Si vous voulez rembobiner la cassette, appuyez sur [REV ◀◀].
 Après la recherche de durée, lira automatiquement la cassette.

Remarque

- Cette fonction n'est pas disponible pendant l'enregistrement.
- Appuyez sur [STOP ■] pour arrêter la recherche.
- Si la cassette atteint la fin de sa bobine pendant une recherche, cet appareil annulera la recherche et rembobinera la cassette.
- Vous pouvez régler l'heure jusqu'à 9:59 (9 h 59 min).

Autres Opérations



Pour rappeler ou revoir une image pendant la lecture (Recherche d'Image):

Appuyez sur [FWD ►►] ou sur [REV ◀◀] pendant la lecture. Appuyez de nouveau sur cette touche pour que l'appareil effectue une recherche plus rapide (en mode LP uniquement).

Pour figer une image sur l'écran du téléviseur pendant la lecture (Mode figé):

Appuyez sur [PAUSE II]. A chaque fois que vous appuyez sur ce bouton, l'image sera rembobinée étape par étape. Si l'image commence à trembler verticalement pendant le mode figé, stabilisez l'image en appuyant sur [PROG. ▲ / ▼]. Si l'image est déformée ou roule verticalement, ajustez la commande de blocage vertical de votre téléviseur, s'il est équipé.

Pour remettre le compteur de la cassette à zéro:

Appuyez sur [CLEAR].

Pour faire une lecture en bobinage au ralenti:

Pendant la lecture, appuyez sur [PAUSE II], puis sur [FWD ►►].
 Si la barre du bruit apparaît à l'écran du téléviseur, vous pouvez la réduire en appuyant sur [PROG. ▲ / ▼]. Un bobinage au ralenti n'est pas disponible en mode VCR.

Remarque

- Les modes Figé / Ralenti / Pause seront automatiquement annulés au bout de 5 minutes pour éviter d'éventuels dommages sur la cassette et sur la tête vidéo.
- Pour revenir à la lecture normale à partir des modes Recherche d'Image / Figé / Ralenti, appuyez sur [PLAY ►].

Changement de Système de couleurs vidéo

Cet appareil distinguera automatiquement le système de couleur vidéo (SECAM, PAL ou MESECAM) en fonction du format de la cassette pré-enregistrée pendant la lecture ou en fonction du signal d'entrée provenant du syntoniseur ou d'appareils externes.

Pour changer de système de couleur vidéo manuellement, appuyez sur [SYSTEM].

Chaque fois que vous appuyez sur [SYSTEM], le système de couleurs change comme suit.

→ AUTO → SECAM → PAL → MESECAM

Remarque

- Si l'image lue à l'écran de votre téléviseur est en noir et blanc, changez de système de couleur vidéo manuellement.
- Quand vous changez de système de couleur vidéo manuellement, assurez-vous de le faire avant de procéder à un enregistrement. Si vous sélectionnez un mauvais système de couleur vidéo pour l'enregistrement, la couleur de l'image sera détériorée.

Système de son Stéréo Hi-Fi

Cet appareil enregistrera et lira en son stéréo Hi-Fi.

En outre, elle est équipée d'un décodeur de son stéréo A2 et NICAM. Cet appareil reçoit des programmes en stéréo et en bilingue, et il est possible d'enregistrer et de lire le son de plusieurs manières différentes.

Sélection du mode audio

Vous pouvez choisir chaque mode en appuyant sur la touche [AUDIO] de la télécommande. Chaque mode est indiqué comme suit sur l'écran du téléviseur.

Mode audio pendant la lecture d'une cassette enregistrée en mode Hi-Fi:

Mode	Sortie audio	Affichage à l'écran du téléviseur
Stéréo	Stéréo	STEREO
L	Audio de gauche depuis les deux enceintes	GAUCHE
R	Audio de droite depuis les deux enceintes	DROITE
Normale	Monaural	MONO

Mode audio pendant la réception d'émissions bilingues:

Mode	Sortie audio	Affichage à l'écran du téléviseur
Pral.	Circuit audio principal provenant des deux haut-parleurs	Pral.
Sous	Circuit audio sous-jacent provenant des deux haut-parleurs	Sous
Pral. / Sous	<ul style="list-style-type: none"> • Circuit audio principal sur le haut-parleur gauche • Circuit audio sous-jacent sur le haut-parleur droit 	Pral. / Sous

Remarque

- Si vous tentez de lire des cassettes qui ne sont pas Hi-Fi, l'appareil les lira automatiquement en monaural même si vous avez sélectionné un autre mode.
- Si le signal stéréo s'affaiblit, la diffusion sera automatiquement enregistrée en monaural.

Enregistrement express:

Appuyez sur [REC] plusieurs fois de suite jusqu'à ce que la durée d'enregistrement voulue (de 30 minutes à 8 heures) apparaisse à l'écran du téléviseur.

L'enregistrement express débute.

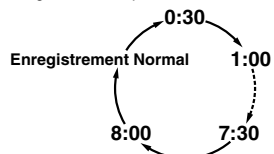

- Lorsque l'appareil a atteint la durée précisée, il s'éteindra automatiquement.
- Pour changer la durée de l'enregistrement pendant l'enregistrement express, appuyez sur [REC] plusieurs fois de suite jusqu'à obtenir la durée voulue.
- Pour annuler l'enregistrement express dans les limites de temps fixées, appuyez sur [STOP ■].

Remarque

- Le temps d'enregistrement restant apparaîtra à l'écran du téléviseur pendant l'enregistrement express. Appuyez sur [DISPLAY] pour le faire apparaître à l'écran du téléviseur.
- Si l'enregistrement express du magnétoscope est terminé pendant la lecture ou l'enregistrement du HDD/DVD, le magnétoscope sera mis en mode stop et le HDD/DVD continuera à fonctionner dans le mode actuel.
- Vous ne pouvez pas utiliser la fonction pause pendant l'enregistrement express.
- Quand l'enregistrement express sera terminé et que l'alimentation sera coupée, l'appareil passera automatiquement en mode de veille programmée, si cette fonction a été précédemment réglée.

- Appuyez sur [STOP ■] quand l'enregistrement est terminé.

Prévention contre les effacements accidentels

Pour éviter l'enregistrement accidentel sur une cassette, ôtez sa languette de protection. Pour pouvoir enregistrer quelque chose dessus par la suite, collez un morceau de scotch sur le trou.



Languette de protection

Repiquage DVC vers VCR



Cette fonction vous aide à repiquer facilement le contenu d'un disque DVC (caméscope numérique) vers une cassette VCR.

Préparation pour le repiquage DV (DVC vers VCR):

- Insérez une cassette vidéo enregistrable.
- Assurez-vous que le DVC est en mode vidéo.

- Appuyez plusieurs fois sur [INPUT SELECT] pour sélectionner la chaîne d'entrée externe, puis appuyez plusieurs fois sur [PROG. ^ / ∨] pour sélectionner DV(AV3).
- Sélectionnez la vitesse d'enregistrement en utilisant [REC SPEED]. (Voir page 77.)
- Arrêtez ou mettez en pause le disque DVC à l'endroit d'où vous souhaitez commencer le repiquage.
- Lire le disque DVC.
- Appuyez sur [REC]. Le repiquage va commencer.

Remarque

- Le repiquage commencera à partir de l'endroit où la cassette a été arrêtée.

Recherche

Recherche d'index



- Appuyez sur [SEARCH] pour appeler le menu de recherche d'index.
- Entrez le nombre d'enregistrements que vous souhaitez sauter en utilisant [les Touches numérotées] dans un délai de 30 secondes.
- Appuyez sur [FWD ►►] ou sur [REV ◀◀] pour débiter la recherche d'index. Si vous voulez bobiner la cassette, appuyez sur [FWD ►►]. Si vous voulez rembobiner la cassette, appuyez sur [REV ◀◀]. Après la recherche d'index, le magnétoscope lira automatiquement la cassette.

Remarque

- Cette fonction n'est pas disponible pendant l'enregistrement.
- A chaque fois qu'une cassette sera enregistrée, un repère d'index sera inscrit sur la cassette.
- Vous pouvez régler 20 repères d'index au maximum.

La télécommande

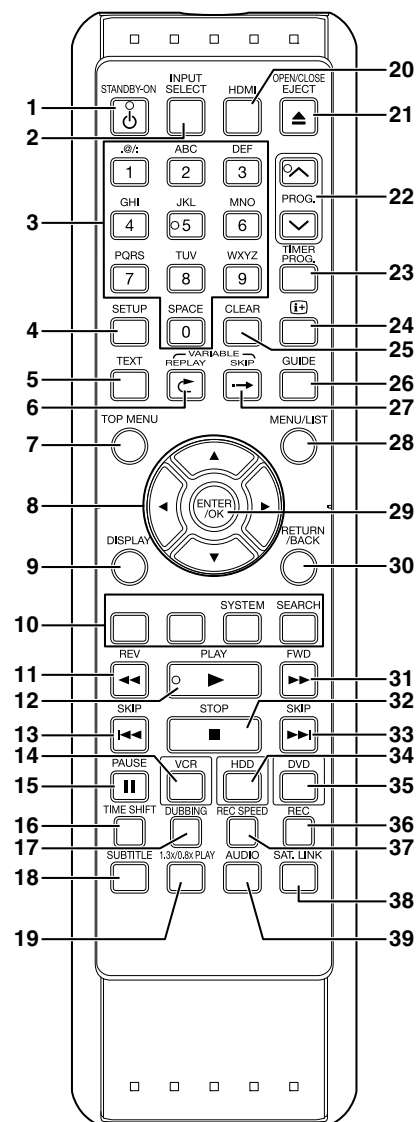

- Bouton STANDBY-ON ◻
- Bouton INPUT SELECT
- Touches numérotées
- Bouton SETUP
- Bouton TEXT
- Bouton VARIABLE REPLAY ◀ (HDD/DVD)
- Bouton TOP MENU (HDD/DVD)
- Boutons de direction ▲ / ▼ / ◀ / ▶
- Bouton DISPLAY
- Bouton ROUGE/VERT/JAUNE/BLEU
- Bouton SYSTEM (JAUNE) (VCR)
- Bouton SEARCH (BLEU) (VCR)
- Bouton REV ◀◀
- Bouton PLAY ►►
- Bouton SKIP ◀◀◀ (HDD/DVD)
- Bouton VCR
- Bouton PAUSE ■■
- Bouton TIME SHIFT (HDD)
- Bouton DUBBING
- Bouton SUBTITLE
- Bouton 1.3x/0.8x PLAY (HDD/DVD)
- Bouton HDMI
- Bouton OPEN/CLOSE EJECT ▲ (DVD/VCR)
- Boutons PROG. ^ / ∨
- Bouton TIMER PROG.
- Bouton ⓘ
- Bouton CLEAR
- Bouton GUIDE
- Bouton VARIABLE SKIP → (HDD/DVD)
- Bouton MENU/LIST (HDD/DVD)
- Bouton ENTER/OK
- Bouton RETURN/BACK
- Bouton FWD ►►►
- Bouton STOP ■■
- Bouton SKIP ►►► (HDD/DVD)
- Bouton HDD
- Bouton DVD
- Bouton REC
- Bouton REC SPEED
- Bouton SAT.LINK (HDD)
- Bouton AUDIO

Signification des noms de boutons employés dans le Mode d'emploi

Les instructions contenues dans ce guide s'appliquent principalement à des opérations utilisant la télécommande. Quelques opérations peuvent être effectuées en utilisant les touches du panneau avant.

Remarque

- Si vous éteignez cet appareil, [OPEN/CLOSE EJECT ▲] sur la télécommande n'est pas disponible. Assurez-vous d'utiliser [OPEN/CLOSE ▲] ou [STOP/EJECT ■▲] sur l'appareil.

Installation des Piles Dans la Télécommande

Installez deux piles R6 (1,5 V) (fournies) dans la télécommande. Assurez-vous de respecter la polarité indiquée à l'intérieur du compartiment à piles.

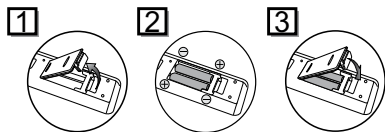

Attention

- L'utilisation de piles inadaptées peut provoquer des risques tels que des fuites ou une explosion.
- Ne mélangez pas des piles neuves avec des piles usagées.
- Ne mélangez pas des piles de types différents.
- Assurez-vous que les extrémités plus (+) et moins (-) de chaque pile correspondent bien aux indications écrites à l'intérieur du compartiment à piles.
- Otez les piles si vous n'avez pas utilisé votre équipement pendant un mois ou plus.
- Pour vous débarrasser des piles usagées, veuillez vous conformer aux réglementations en vigueur ou aux instructions concernant la protection de l'environnement qui s'appliquent dans votre pays ou votre région.
- Les piles ne doivent pas être rechargées, court-circuitées, chauffées, brûlées ou démontées.

A propos de la télécommande

- Assurez-vous qu'il n'y ait aucun obstacle entre la télécommande et le capteur de celle-ci sur l'appareil.
- Utilisez-la à la distance et selon l'angle décrits ici.

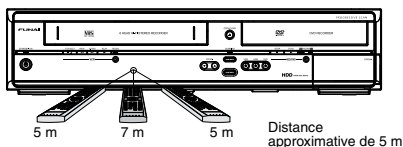

- La plage opérationnelle maximale est la suivante:

Ligne en visibilité directe: environ 7 m

Depuis n'importe quel endroit au centre:

environ 5 m dans un ordre de 30 degrés

- Les opérations faites à partir de la télécommande peuvent ne pas fonctionner si le capteur de la télécommande est exposé à la lumière du soleil ou à une lumière fluorescente.
- Les télécommandes d'appareils différents peuvent créer des interférences. Soyez prudent lorsque vous utilisez, près de l'appareil, des télécommandes destinées à d'autres équipements.
- Remplacez les piles lorsque la distance de fonctionnement de la télécommande se réduit.

Passage Entre Modes HDD / DVD / VCR

Vous devez sélectionner le composant que vous désirez faire fonctionner en premier. Appuyez sur [HDD], [DVD] ou [VCR] sur la télécommande ou sur le panneau avant.

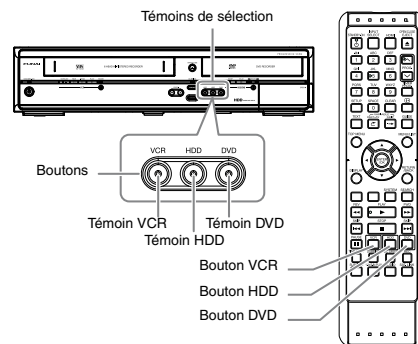

HDD

Appuyez sur [HDD] sur la télécommande ou sur le panneau avant.
(Vérifiez que le témoin du disque dur est allumé en bleu.)

DVD

Appuyez sur [DVD] sur la télécommande ou sur le panneau avant.
(Vérifiez que le témoin du DVD est allumé en vert.)

VCR

Appuyez sur [VCR] sur la télécommande ou sur le panneau avant.
(Vérifiez que le témoin VCR est allumé en orange.)

Fonctions du magnétoscope

Procédures courantes

- 1 Appuyez sur [STANDBY-ON \odot] pour allumer l'appareil.

Pour lire une cassette, allumez le téléviseur et assurez-vous de sélectionner l'entrée à laquelle l'appareil est relié.

- 2 Appuyez sur [VCR].

Lecture



Remarque sur la sortie HDMI, Composante et Audio numérique (COAXIALE) en lecture VCR

La sortie HDMI, Composante et Audio numérique (COAXIALE) de cet appareil est possible en lecture VCR. Toutefois, la sortie de l'image et du son VCR est impossible dans les conditions suivantes:

- Lors du passage au mode VCR pendant l'enregistrement en mode HDD ou DVD.
- Lors de la sélection de la chaîne DV (AV3).
- Pendant le repiquage HDD / DVD vers VCR.

Lecture d'une cassette

- 1 Insérez une cassette pré-enregistrée, puis appuyez sur [PLAY \blacktriangleright] pour commencer la lecture.
- 2 Pendant la lecture, appuyez sur [PAUSE II]. La lecture sera mise sur pause et le son sur muet.
- 3 Appuyez sur [PLAY \blacktriangleright] pour reprendre la lecture.
- 4 Appuyez sur [STOP \blacksquare] pour arrêter la lecture.
- 5 Appuyez sur [OPEN/CLOSE EJECT \blacktriangle] pour éjecter la cassette vidéo.

Remarque

- Lorsqu'une cassette sans languette de protection est insérée, l'appareil commencera la lecture automatiquement.
- Le suivi de piste s'ajustera automatiquement sur la lecture. Pour ajuster le suivi de piste manuellement, appuyez sur [PROG. \wedge / \vee].

Enregistrement simple et Enregistrement Express (OTR)



Avant de commencer, assurez-vous que:

- La chaîne voulue est sélectionnée en appuyant sur [les Touches numérotées] ou [PROG. \wedge / \vee] de la télécommande.
- Une cassette ayant une languette de protection est bien insérée dans l'appareil.

Vitesse de la cassette	Durée d'enregistrement / de lecture			
	Type de cassettes	E60	E120	E180
Mode SP (lecture normale)	1 heure	2 heures	3 heures	4 heures
Mode LP (lecture longue)	2 heures	4 heures	6 heures	8 heures

- 1 Insérez une cassette vidéo enregistrable.
- 2 Sélectionnez la vitesse d'enregistrement en utilisant [REC SPEED].
 - La vitesse d'enregistrement voulu est sélectionné en mode SP ou LP en utilisant [REC SPEED].
- 3 Sélectionnez la chaîne que vous voulez enregistrer en utilisant [PROG. \wedge / \vee] ou [les Touches numérotées].
- 4 **Enregistrement simple:**

Appuyez sur [REC] pour débiter l'enregistrement.

Pour arrêter l'enregistrement temporairement ou pour le reprendre, appuyez sur [PAUSE II].

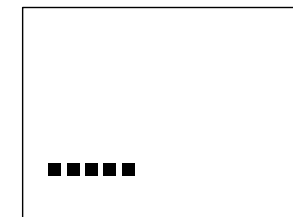

Après 5 minutes sur le mode pause, l'appareil arrêtera automatiquement de protéger la cassette et les têtes vidéos contre d'éventuels dommages.

3 Langue

DVB



Audio : Règle la langue Audio.

Sous-titre : Sélectionne la langue des sous-titres.

Remarque

- Le réglage de la langue audio et des sous-titres est une fonction qui n'est pas toujours disponible avec certaines émissions.
- Pour définir la langue audio, reportez-vous à "Multiaudio" aux page 27.
- Pour afficher les sous-titres ou pour choisir la langue de ces derniers, voir "Sous-titre" aux page 27.

4 A propos

DVB

Vous pouvez vérifier la version actuelle du logiciel du système DVB de cet appareil.

Réin. tout

Réglage → Réglages généraux → Réin. tout

Sélectionnez "Oui" en utilisant le [▲ / ▼], puis appuyez sur [ENTER/OK].

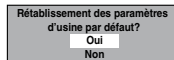

"Confirmer ?" apparaîtra. Sélectionnez "Oui" en utilisant le [▲ / ▼], puis appuyez sur [ENTER/OK].

Remarque

- Les réglages énumérés ci-dessous resteront inchangés même après la réinitialisation aux paramètres d'usine par défaut.
 - Réglage de l'horloge
 - Réglage des chaînes
 - Réglage du contrôle parental
 - Code de DivX® VOD
 - L'enregistrement par minuterie
 - Réglage de la langue OSD
 - Réglages DVB

Sortie antenne

Réglage → Réglages généraux → Canal → Sortie antenne

Sélectionnez le réglage de votre choix en utilisant [▲ / ▼], puis appuyez sur [ENTER/OK].

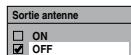

Attention

- Le paramètre par défaut pour "Sortie antenne" est "OFF".
- Lorsque "Sortie antenne" est réglé sur "OFF" et que cette appareil est en mode veille, l'appareil n'envoie aucun signal TV au téléviseur pour économiser l'énergie. Si vous souhaitez regarder la TV lorsque cet appareil est en mode veille, réglez "Sortie antenne" sur "ON".

Guide sur les Écrans d'Affichage

Menu AFFICHAGE

HDD

DVD

Quand un disque est inséré dans l'appareil, appuyez sur [DISPLAY] pour faire apparaître l'écran d'affichage. L'écran d'affichage donne des informations sur le contenu enregistré sur le disque.

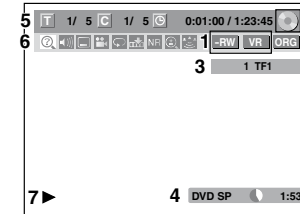

Voici un exemple de cet écran. Les éléments qui s'affichent dépendent du mode actuellement utilisé.

- Indique un type de disque et un mode de format. (mode DVD uniquement)
- Indique un type de titres pour un disque dur et disque DVD-RW en mode VR.
- Indique un numéro de chaîne, un nom de station (chaîne analogique seulement) ou un mode choisi d'entrée externe.
- Indique un média, la vitesse d'enregistrement et la durée d'enregistrement possible restante.
- Indique le numéro du titre actuel ou le nombre total de titres, le numéro de chapitre actuel ou le nombre total de chapitres et la durée écoulée de lecture du titre actuel ou la durée totale du titre.
- Chaque icône représente:
 - Recherche
 - Audio
 - Sous-titre
 - Angle
 - Répétition
 - Repère
 - Réduction du bruit
 - Zoom
 - Surround
- Indique l'état d'une opération.
- Indique le composant en service.
 - HDD
 - DVD
 - Périphérique USB

Remarque

- Pour certaines descriptions dans ce manuel, un seul type de disque est indiqué en exemple.

Appuyez sur [DISPLAY] plusieurs fois de suite tandis que le menu d'affichage est affiché pour indiquer les informations suivantes.

<Informations Titre / Nom fichier>

Informations sur le nom du titre

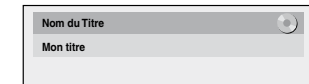

(seulement pendant la lecture d'un disque DVD-RW en mode VR ou d'un disque DVD-RW/-R en mode Vidéo non finalisé ou d'un HDD)

Informations sur le nom de fichier

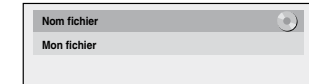

(seulement pendant la lecture de fichiers MP3/JPEG/DivX®)

<Information MP3 Tag>

(uniquement lorsque la lecture du fichier MP3 est en cours)

Informations sur le nom du titre



Informations sur le nom de l'artiste

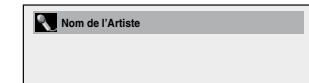

Informations sur le nom de l'album



<Information HDMI>

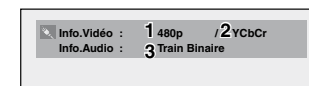

(uniquement pour la sortie d'images par le biais de la sortie HDMI)

- Indique la résolution de l'image de la sortie HDMI.
 - Indique le format vidéo HDMI.
 - Indique le format audio HDMI.
- "- - -" s'affiche lorsqu'il n'y a aucune information.

VCR

En mode VCR, l'affichage à l'écran du mode VCR est présenté.
Appuyez d'abord sur [VCR].
Appuyez sur [DISPLAY] pour faire apparaître l'Ecran d'Affichage.

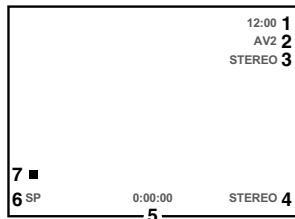

Voici un exemple de cet écran.

Les éléments qui s'affichent dépendent du mode actuellement utilisé.

- 1 Heure actuelle
- 2 Numéro de position
- 3 Statut audio de l'équipement de diffusion ou externe en réception
- 4 Statut audio de la cassette vidéo actuellement en lecture
- 5 Compte de cassette
- 6 Vitesse d'enregistrement ou de lecture
- 7 Etat de la cassette actuelle

Menu INFO

DVB

Appuyez sur [I] pendant la visualisation d'un programme DVB afin d'afficher les informations relatives à ce programme.

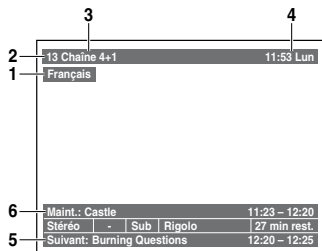

- 1 Langue audio
- 2 Numéro du canal
- 3 Noms de la chaîne
- 4 Date et heure actuelles
- 5 Informations relatives au programme suivant
- 6 Informations relatives au programme en cours

La fenêtre se refermera automatiquement au bout de 4 secondes, sinon appuyez sur [RETURN/BACK] pour quitter. Pendant l'affichage de la fenêtre, appuyez à nouveau sur [I] pour afficher davantage d'informations. Appuyez sur [RETURN/BACK] pour quitter.

Menu principal

Appuyez sur [SETUP] pour afficher le menu principal. Utilisez ensuite [▲ / ▼] pour sélectionner un menu puis appuyez sur [ENTER/OK] pour afficher le sous-menu.
Appuyez sur [RETURN/BACK] pour revenir à l'écran précédent.

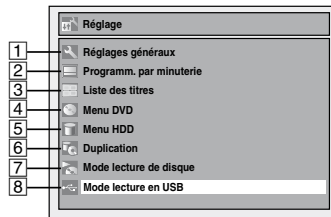

- Le chiffre [7] s'affiche lorsqu'un disque contenant des fichiers CD-DA/MP3/JPEG/Kodak Picture CD est inséré.
- Le chiffre [8] s'affiche lorsqu'une clé USB à mémoire Flash contenant des fichiers MP3/JPEG est branchée.

1 Réglages généraux

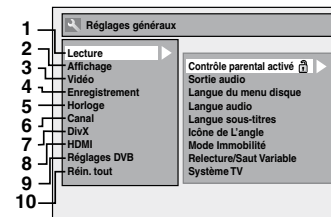

- 1 Lecture: [➡ Page 70]
- 2 Affichage: [➡ Page 73]
- 3 Vidéo: [➡ Page 73]
- 4 Enregistrement: [➡ Pages 31-32, 39, 46]
- 5 Horloge: [➡ Page 74]
- 6 Canal: [➡ Pages 21-27]
- 7 DivX: [➡ Pages 50, 74]
- 8 HDMI: [➡ Page 75]
- 9 Réglages DVB: [➡ Page 75]
- 10 Réin. tout: [➡ Page 76]

Réglages DVB

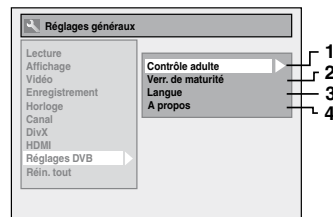

- 1 Contrôle adulte: [➡ Page 75]
- 2 Verr. de maturité: [➡ Page 75]
- 3 Langue: [➡ Page 76]
- 4 A propos: [➡ Page 76]

2 DivX Sous-titre (Par défaut: OFF)

Réglez le sous-titre DivX®.



HDMI

Réglage ➔ Réglages généraux ➔ HDMI

- Assurez-vous que le câble HDMI est bien raccordé et l'entrée du téléviseur est réglée sur HDMI.



1 Format (Par défaut: RVB)

Vous pouvez sélectionner l'espace de couleurs pour la sortie HDMI.

Réglez l'espace de couleurs approprié à votre périphérique d'affichage.

- Lorsque le périphérique raccordé n'est pas compatible avec l'espace Y/Cb/Cr, le signal HDMI est sorti sous la forme RVB indépendamment du réglage.

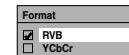

2 HDMI Audio (Par défaut: ON)

Si vous ne voulez pas émettre le signal audio par le biais de HDMI (lorsque vous sortez numériquement le signal audio par l'intermédiaire de la prise DIGITAL AUDIO OUT (COAXIAL) de votre système audio, etc.), vous pouvez désactiver la sortie audio HDMI.

- Réglez sur "OFF" lorsque le son HDMI n'est pas nécessaire.

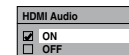

3 Plage RVB (Par défaut: Normale)

Vous pouvez ajuster la plage RVB pour rendre les zones sombres des images HDMI plus brillantes.

- Sélectionnez "Améliorée" si le contraste noir et blanc n'est pas clair.
- Ce réglage n'est efficace que pour la sortie HDMI RVB.

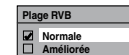

Réglages DVB

Réglage ➔ Réglages généraux ➔ Réglages DVB
Vous pouvez effectuer les réglages du synchonneur numérique à partir du Menu DVB.

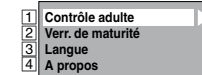

1 Contrôle adulte (Par défaut: OFF)

DVB

Vous pouvez régler "Contrôle adulte" sur "ON" ou "OFF" et modifier également le code NIP.

- 1 Sélectionnez "ON" ou "OFF" en utilisant le [▲ / ▼], puis appuyez sur [ENTER/OK].

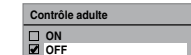

2 Se reporter à "Contrôle adulte" à la "ON":

- 1) Saisissez le code NIP que vous désirez en utilisant [les Touches numérotées], puis appuyez sur [ENTER/OK].
- 2) Pour confirmation, saisissez le nouveau le code NIP en utilisant [les Touches numérotées], puis appuyez sur [ENTER/OK].

Se reporter à "Contrôle adulte" à la "OFF":

Saisissez le code NIP en utilisant

[les Touches numérotées].

- Pendant la saisie du code NIP, utilisez [◀] ou [CLEAR] pour effacer les nombres lorsqu'ils ont été saisis.

Remarque

- Une fois que le "Contrôle adulte" a été réglé sur "ON", le code NIP sera requis afin d'afficher les chaînes verrouillées ou d'effectuer un enregistrement programmé avec celles-ci et pour exécuter le "Mise au point automat." pour DVB ou "Éditer les chaînes".
- Si vous avez oublié le code NIP, appuyez sur [4], [7], [3], [7], pour l'annuler.

2 Verr. de maturité (Par défaut: OFF)

DVB

En fonction du signal de classement de l'âge qui arrive avec chaque programme DVB, vous pouvez verrouiller chacun des programmes.

- 1 Sélectionnez "Verr. de maturité" en utilisant le [▲ / ▼], puis appuyez sur [ENTER/OK].

- Si le "Contrôle adulte" est réglé sur "ON", saisissez le code NIP pour passer à l'étape suivante.

- 2 Sélectionnez le classement voulu en utilisant [▲ / ▼], puis appuyez sur [ENTER/OK].

- Sélectionnez "OFF" pour désactiver le "Verr. de maturité".



- Une fois que le "Verr. de maturité" a été réglé, le code NIP sera requis afin d'afficher le programme qui dépasse la limite d'âge.
- Afin d'activer le "Verr. de maturité", le "Contrôle adulte" a été réglé sur "ON". Pour régler le "Contrôle adulte", voir [1] Contrôle adulte (Par défaut: OFF) aux page 75.

2 Sélectionnez "Oui" avec [◀ / ▶], puis appuyez sur [ENTER/OK].

La fenêtre de confirmation apparaît.

3 Sélectionnez "Oui" avec [▲ / ▼], puis appuyez sur [ENTER/OK] dans un délai de 15 secondes.

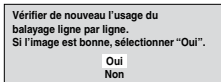

Vos réglages sont activés.

Remarque

- Quand vous changez le paramètre "Sortie Vidéo", ("SCART(RVB)", "Composant (Progressif)" ou "Composant (Entrelacé)"), reliez la prise correspondante au téléviseur. Si les réglages sont modifiés, par exemple pour passer sur "SCART(RVB)" alors que les prises COMPONENT VIDEO OUT sont connectées au téléviseur, il est possible qu'un signal vidéo déformé soit émis.

Horloge

Réglage → Réglages généraux → Horloge

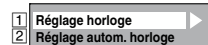

1 Réglage horloge



1 Entrez la date (jour / mois / année) en utilisant le [▲ / ▼].

Appuyez sur le [▶] pour déplacer le curseur au champ suivant. Si vous voulez revenir au champ précédent, appuyez sur le [◀].

2 Entrez l'heure (heures / minutes) en utilisant le [▲ / ▼], puis appuyez sur [ENTER/OK].

L'horloge démarre.

- Bien que les secondes ne s'affichent pas, elles seront comptabilisées à partir de zéro.

Remarque

- S'il y a une panne de courant ou que l'appareil est débranché pendant plus de 30 secondes, les réglages de l'horloge seront perdus.
- Si "Réglage autom. horloge" se met sur "ON" quand les chaînes DVB sont mémorisées, "Réglage horloge" ne peut pas être sélectionné.
- L'horloge ne s'affiche pas en mode veille car l'appareil se met en fonction Économie d'Énergie (ECO) et l'affichage disparaît.

2 Réglage autom. horloge (Par défaut: ON)

Cet appareil reçoit les signaux horaires provenant des chaînes analogiques et DVB et règle automatiquement l'horloge. Réglez la mise au point de la chaîne avant de régler l'horloge automatique.

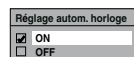

1 Sélectionnez "ON" en utilisant le [▲ / ▼], puis appuyez sur [ENTER/OK].

2 Appuyez sur [SETUP] pour sortir.

3 Appuyez sur [STANDBY-ON Ⓛ] pour éteindre l'appareil.

- La fonction horloge automatique est activée.
- Cet appareil effectue une recherche de l'heure chaque fois qu'il est mis sous tension.
- Laissez l'appareil éteint pendant environ 10 secondes pour lui laisser le temps de régler l'horloge.

Remarque

- Si vous voulez annuler "Réglage autom. horloge", sélectionnez "OFF" en utilisant [▲ / ▼], puis appuyez sur [ENTER/OK] à l'étape 1.
- Si "Réglage autom. horloge" est placé sur "OFF", "Enregistrement Programmé (EPG)" peut ne pas être exécuté.
- Il est possible que l'horloge se règle automatiquement lorsque vous connectez le câble de l'antenne à l'appareil et que vous branchez celui-ci sur l'alimentation. Dans ce cas, l'heure actuelle apparaît sur l'affichage du panneau avant.
- S'il n'y a que des chaînes analogiques mémorisées dans cet appareil:
 - La chaîne affectée au numéro "analogique / 1Ch" doit recevoir le signal PDC afin de régler automatiquement l'horloge.
 - L'appareil corrigera l'heure actuelle en recevant des émissions PDC à chaque fois que l'alimentation est coupée.
 - Entre 23:00 et 1:00, la fonction horloge automatique ne fonctionnera pas même si l'alimentation est coupée.
- L'horloge ne peut pas être réglée automatiquement si vous n'êtes pas en mesure de recevoir une chaîne de votre région qui porte un signal horaire. Dans ce cas, réglez manuellement l'horloge.
- L'appareil corrigera également automatiquement l'heure actuelle à 8:00 et 1:10 si l'appareil est en mode de veille ou si vous regardez une chaîne DVB.

DivX®

Réglage → Réglages généraux → DivX

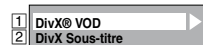

1 DivX® VOD

Fournit le code d'enregistrement et le code de désactivation DivX® VOD. Reportez-vous à la page 50 pour de plus amples informations.

2 Programm. par minuterie

Programmer un enregistrement programmé. [➡ Page 34]

3 Liste des titres

Appeler la liste de titre. [➡ Page 60]

4 Menu DVD

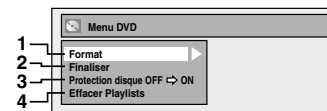

- 1 **Format (DVD-RW uniquement):** [➡ Pages 31, 32]
- 2 **Finaliser:** [➡ Page 46]
- 3 **Protection disque (Disque DVD-RW en mode VR uniquement):** [➡ Page 46]
- 4 **Effacer Playlists (Disque DVD-RW en mode VR uniquement):** [➡ Page 65]

5 Menu HDD

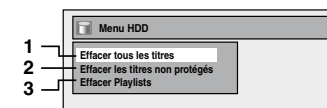

- 1 **Effacer tous les titres:** [➡ Page 65]
- 2 **Effacer les titres non protégés:** [➡ Page 65]
- 3 **Effacer Playlists:** [➡ Page 65]

6 Duplication

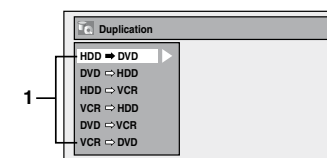

- 1 **Menu Duplication:** [➡ Page 44]

7 Mode lecture de disque

CD audio

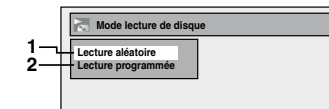

- 1 **Lecture aléatoire:** [➡ Page 57]
- 2 **Lecture programmée:** [➡ Page 57]

CD-RW/R contenant des fichiers MP3/JPEG/Kodak Picture CD

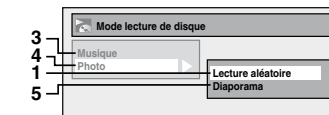

- 3 **Musique (fichiers MP3):** [➡ Page 57]
- 4 **Photo (fichiers JPEG):** [➡ Pages 57]
- 5 **Diaporama (fichiers JPEG/Kodak Picture CD):** [➡ Page 57]

8 Mode lecture en USB

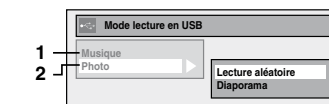

- 1 **Musique (fichiers MP3):** [➡ Page 57]
- 2 **Photo (fichiers JPEG):** [➡ Pages 57]

Guide d’Affichage du Panneau Avant

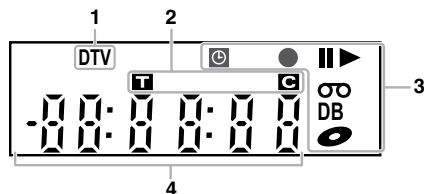

1 Témoin DTV
DTV: Apparaît quand la chaîne est en mode numérique.

2 Numéro de titre / de piste et de chapitre

T : Numéro du titre / de la piste
C : Numéro de chapitre

3 Etat actuel de l'appareil

- II: Apparaît lorsque la lecture d'un disque est sur pause. Apparaît pendant la lecture étape par étape.
- ▶: Apparaît lors de la lecture du HDD ou d'un disque.
- ▶▶: Apparaît pendant un bobinage / rembobinage au ralenti.
- Ⓢ: Apparaît lorsque l'enregistrement programmé ou quand l'enregistrement express (OTR) est réglé et opérationnel. Apparaît quand l'appareil passe en mode de veille ou d'enregistrement de liaison par satellite. Clignote quand l'enregistrement programmé et satellite n'a pas été exécuté en raison d'une erreur.
- : Apparaît durant l'enregistrement. Clignote quand l'enregistrement est mis sur pause.

Ⓢ: Apparaît quand la cassette vidéo se trouve dans l'appareil.

●: Apparaît quand un disque se trouve dans l'appareil.

DB: Apparaît lors du repiquage.

4 Affiche ce qui suit

- Temps de lecture écoulé
- Numéro du titre / du chapitre / de la piste / du fichier actuellement lus
- Temps d'enregistrement / temps de lecture restant
- Horloge
- Numéro du canal
- Temps restant pour l'enregistrement express (OTR)
- Résolution vidéo HDMI sélectionnée

Remarque

- Sauf quand l'enregistrement par satellite est en mode veille, l'affichage du panneau avant reste éteint alors que l'appareil est en mode éteint.

Il s'agit de la nouvelle fonction **Économie d'Énergie (ECO)**.

Affichage des messages

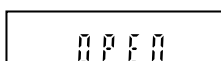

Le chariot du lecteur est ouvert.

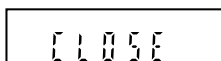

Le chariot du lecteur est fermé.

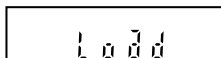

Un disque est en cours de chargement.

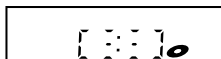

Des données sont en cours d'enregistrement sur un disque.

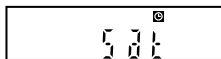

Apparaît quand l'enregistrement en liaison par satellite est en mode veille.

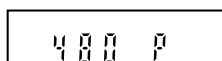

Apparaît lorsque la résolution vidéo HDMI (480p) est sélectionnée.

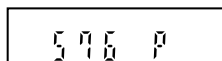

Apparaît lorsque la résolution vidéo HDMI (576p) est sélectionnée.

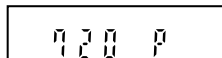

Apparaît lorsque la résolution vidéo HDMI (720p) est sélectionnée.

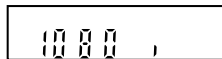

Apparaît lorsque la résolution vidéo HDMI (1080i) est sélectionnée.

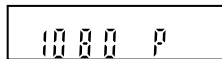

Apparaît lorsque la résolution vidéo HDMI (1080p) est sélectionnée.

Affichage

Réglage → Réglages généraux → Affichage

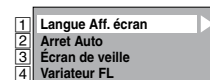

1 Langue Aff. écran (Par défaut: English)

Règle la langue d'affichage de l'écran.

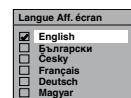

2 Arrêt Auto (Par défaut: ON)

Réglez la fonction d'extinction automatique. Lorsque cette fonction est sur "ON" et que l'appareil est resté inactif pendant 3 heures, un message de confirmation s'affiche 3 minutes avant l'extinction automatique de l'appareil.

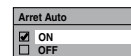

3 Écran de veille (Par défaut: 10 minutes)

Règle la durée d'inactivité avant l'apparition de l'écran de veille.

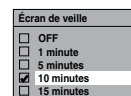

4 Variateur FL (Par défaut: Clair)

Règle la clarté de l'affichage du panneau avant.

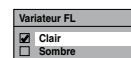

Remarque

- L'affichage ne s'allume pas lorsque l'appareil est en mode veille. Il s'agit de la fonction **Économie d'Énergie (ECO)** pour le mode veille.

Vidéo

Réglage → Réglages généraux → Vidéo



1 Aspect TV (Par défaut: 16:9 Wide)

Utilisez cette fonction pour régler le format d'image de la source vidéo lorsqu'il est différent de celui du téléviseur pour qu'il corresponde à l'écran de votre téléviseur sans déformer l'image.

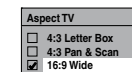

Si vous possédez un téléviseur au format standard:

Sélectionnez "4:3 Letter Box" pour obtenir une largeur d'image maximale avec des barres noires en haut et en bas de l'écran du téléviseur quand vous lisez une image en plein écran. Sélectionnez "4:3 Pan & Scan" pour obtenir une hauteur maximale de l'image, avec les côtés rognés quand vous lisez une image en plein écran.

Si vous possédez un téléviseur grand écran:

Sélectionnez "16:9 Wide".

2 Sortie Vidéo (Par défaut: SCART(RVB))

Cet appareil est compatible avec le système de balayage progressif. Cette fonctionnalité vous offre des images de définition plus élevée que le système d'émission traditionnel. Vous pouvez apprécier les images avec le balayage progressif en utilisant HDMI OUT ou COMPONENT VIDEO OUT. Pour utiliser le système de balayage progressif par le biais du COMPONENT VIDEO OUT, vous devez régler le mode de Sortie Vidéo dans le menu de "Réglage" en suivant les étapes indiquées. "SCART(RVB)" est sélectionné par défaut.

- Lorsque vous vous mettez sur le réglage "Sortie Vidéo", un câble Péritel ou HDMI est nécessaire pour la sortie depuis cet appareil avec un câble vidéo en composantes.

1 Sélectionnez le réglage voulu en utilisant le [▲ / ▼], puis appuyez sur [ENTER/OK].

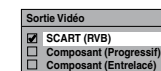

- Si votre téléviseur est compatible avec le balayage progressif (576p/480p), reliez-le aux prises COMPONENT VIDEO OUT de l'appareil et sélectionnez "Composant (Progressif)" et réglez votre téléviseur sur le mode de balayage progressif.
- Si votre téléviseur n'est pas compatible avec le balayage progressif, sélectionnez "Composant (Entrelacé)" comme raccordement à composantes ou sélectionnez "SCART(RVB)" pour le branchement du câble Péritel.
- Voir page 17 pour plus d'informations.

Seulement dans le cas où vous avez sélectionné le "Composant (Progressif)", passez à l'étape 2. Si vous avez sélectionné "Composant (Entrelacé)" ou "SCART(RVB)", votre réglage est activé.

Remarque

- Vous pouvez également modifier ou ne pas faire apparaître les sous-titres sur un DVD à partir du menu disque quand celui-ci est disponible.
- Appuyez sur [CLEAR] ou sur le [◀] pour effacer les numéros qui ont été entrés incorrectement.
- Vous ne pouvez sélectionner que les langues proposées dans le disque que vous avez inséré.

6 Icône de L'angle (Par défaut: ON) (DVD uniquement)

Réglez sur "ON" pour afficher l'icône de l'angle durant la lecture.

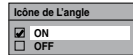

7 Mode Immobilité (Par défaut: Auto) (DVD uniquement)

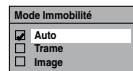

- Auto** : Sélectionne automatiquement le meilleur réglage de résolution ("Image" ou "Trame") à partir des caractéristiques de données des images.
- Trame** : Sélectionnez "Trame" lorsque les images sont encore instables même si "Auto" est sélectionné. "Trame" stabilise les images, bien que la qualité des images puisse être grossière en raison de la somme limitée de données.
- Image** : Sélectionnez "Image" pour afficher des images relativement immobiles en résolution plus élevée. "Image" améliore la qualité des images, bien qu'il puisse rendre instable les images sélectionnées en raison de sortie simultanée des deux données de trame.

Remarque

- Une image individuelle sur l'écran de télévision est appelée Image et est composée de deux images séparées appelées Trame. Certaines images peuvent être floues en réglage "Auto" en mode fixe en raison de leurs caractéristiques de données.

8 Relecture/Saut Variable

Affecter [VARIABLE SKIP →] ou [VARIABLE REPLAY ◀] pour sauter ou rembobiner d'une certaine durée lorsqu'elles sont appuyées.

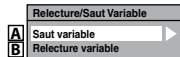

Reportez-vous aux explications ci-dessous et réglez l'élément sélectionné.

A : Saut variable (Par défaut: 30 secondes)
Définit la durée du saut pour [VARIABLE SKIP →].

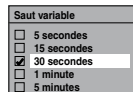

B : Relecture variable (Par défaut: 30 secondes)
Définit la durée de rembobinage pour [VARIABLE REPLAY ◀].

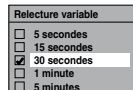

9 Système TV (Par défaut: PAL) (DVD uniquement)

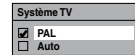

PAL : Emet un signal PAL modifié pour le visionnage de disques enregistrés avec le système NTSC sur un système TV PAL.

Auto : Change le système vidéo (PAL / NTSC) automatiquement en fonction du format du disque inséré dans le lecteur.

Remarque

- Pour des disques enregistrés avec le système PAL, un signal PAL sera émis pour le visionnage sur un système TV PAL.
- Les disques enregistrés avec le système PAL ne peuvent pas être visionnés sur un système TV NTSC.
- Pour des disques enregistrés avec le système NTSC, un signal NTSC sera émis pour le visionnage sur un système TV NTSC ou multisystème.
- Pour des disques enregistrés avec le système NTSC, sélectionnez PAL pour un visionnage sur un système TV PAL.

Branchements

Raccordement au téléviseur

Reliez l'appareil au téléviseur après avoir pris en compte les performances de votre équipement actuel.

Avant l'installation, débranchez votre téléviseur ainsi que cet appareil

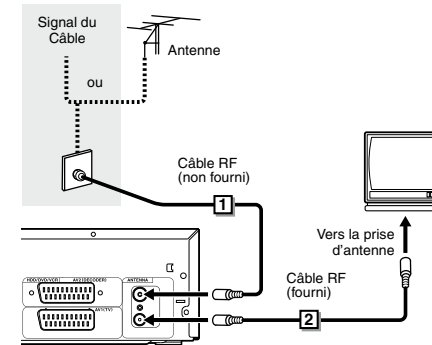

- 1 Raccordez l'antenne ou le câble à la prise **ANTENNA IN** de cet appareil.
- 2 Raccordez la prise **ANTENNA OUT** de cet appareil vers la prise de l'antenne de votre téléviseur.

Utilisation de la prise Péritel

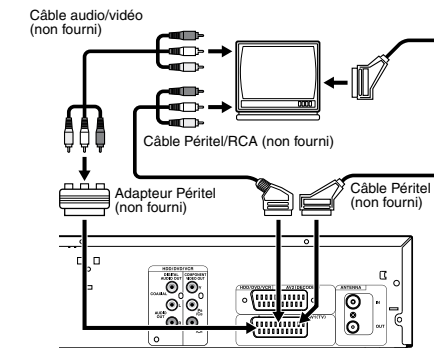

Raccordez la prise Péritel AV1 (TV) de cet appareil à la prise Péritel de votre téléviseur.

Remarque

- Si votre téléviseur ne possède pas de prise Péritel, utilisez pour le branchement un câble Péritel/RCA.
- Reliez directement cet appareil au téléviseur. Si des câbles AV sont reliés à votre magnétoscope, les images risquent d'être déformées en raison du système de protection contre la copie.

- Le télétexte analogique n'est émis en mode VCR que par le biais de la sortie AV1 (TV). Utilisez la télécommande de la télévision pour décoder le texte analogique.
- Quand vous changez le réglage "Sortie Vidéo", ("SCART(RVB)", "Composant (Entrelacé)" ou "Composant (Progressif)"), reliez la prise correspondante au téléviseur. Si les réglages sont modifiés, par exemple pour passer sur "Composant (Entrelacé)" ou sur "Composant (Progressif)" alors que le câble Péritel est connecté au téléviseur, il est possible qu'un signal vidéo déformé soit émis.

Utilisation des prises COMPONENT VIDEO OUT et des prises AUDIO OUT (L/R)

Si votre téléviseur possède des prises d'entrée vidéo en composantes, utilisez un câble vidéo en composantes et un câble audio (pour branchement sur les prises AUDIO OUT (L/R)). Lorsque vous utilisez ce type de connexion, les réglages de "Sortie Vidéo" doivent se trouver sur "Composant (Progressif)" ou sur "Composant (Entrelacé)". Se reporter à "[2] Sortie Vidéo (Par défaut: SCART(RVB))" aux page 73.

- Le raccordement avec le câble en composantes offre une meilleure qualité d'image.

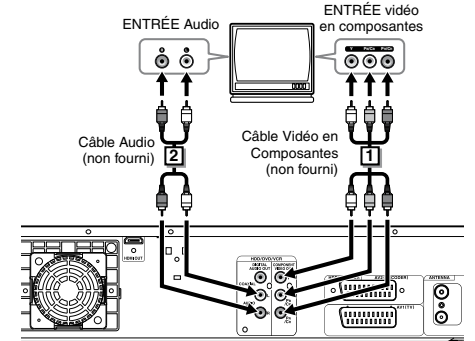

- 1 Reliez les prises **COMPONENT VIDEO OUT** de cet appareil aux prises d'entrées vidéo en composantes de votre téléviseur.
 - 2 Reliez la fiche **AUDIO OUT (L/R)** de cet appareil aux prises d'entrée analogique audio de votre téléviseur.
- Une fois les branchements effectués, réglez le paramètre "Sortie Vidéo". (Voir page 73.)

Choix de la lecture en balayage progressif (576p/480p ou en balayage entrelacé à 576i/480i)

- Si votre téléviseur est compatible avec le balayage progressif (576p/480p), reliez-le aux prises COMPONENT VIDEO OUT de l'appareil et réglez "Sortie Vidéo" sur "Composant (Progressif)" dans le menu de réglage "Réglage". (Voir page 73.) Réglez ensuite votre téléviseur sur le mode de balayage progressif.
- Si votre téléviseur n'est pas compatible avec le balayage progressif, réglez "Sortie Vidéo" sur "Composant (Entrelacé)".
- Utilisez un adaptateur disponible dans le commerce si les prises d'entrée de vos téléviseurs ou de vos moniteurs possèdent des connecteurs de type BNC.
- Seuls les raccordements à composantes et HDMI sont disponibles pour le balayage progressif.

Utilisation d'un port compatible HDMI

[BRANCHEMENT HDMI]

- HDMI permet la sortie de signaux vidéo / audio sans conversion en signal analogique.
- Aucun branchement audio n'est nécessaire.
- Utilisez le câble HDMI (que vous trouverez dans le commerce) pour le raccordement.
- Brancher la prise de sortie HDMI de cet appareil sur la prise d'entrée HDMI du téléviseur.

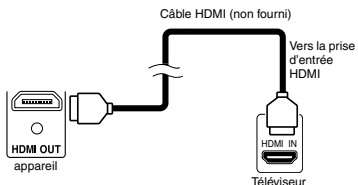

Sélection de la résolution vidéo HDMI

Appuyez sur [HDMI] pour sélectionner la résolution vidéo HDMI. La résolution vidéo change comme suit dès que vous appuyez sur [HDMI].
576p (PAL) / 480p (NTSC) → 720p → 1080i → 1080p
(Une résolution vidéo HDMI qui n'est pas prise en charge par le périphérique d'affichage sera omise.)

Modes de sortie utilisés selon les supports

Format de l'enregistrement audio du disque		Réglage Dolby Digital / DTS / MPEG de cet appareil	Sortie utilisée
DVD-vidéo	Dolby Digital	PCM	PCM 2 canaux
		Flux	Dolby Digital
	LPCM	PCM	PCM 2 canaux
		Flux	PCM 2 canaux
	DTS®	ON	DTS®
	OFF	-	
DivX®	MPEG	PCM	PCM 2 canaux
		Flux	MPEG
	Dolby Digital	PCM	PCM 2 canaux
		Flux	Dolby Digital
	MP3	PCM	PCM 2 canaux
		Flux	PCM 2 canaux
MP2	PCM	PCM 2 canaux	
	Flux	MPEG	

Pour les CD audio et les fichiers MP3, le PCM à 2 canaux est émis indépendamment du réglage "Dolby Digital".
Si l'appareil raccordé n'est pas compatible avec HDMI BITSTREAM, la partie audio est émise en PCM même si vous avez sélectionné "Flux" dans le réglage "Dolby Digital".
(Voir page 71.)

Système de protection du copyright

Pour lire les images vidéo numériques d'un DVD par le biais d'une connexion HDMI, il est nécessaire que le lecteur et le périphérique d'affichage (ou un amplificateur AV) supportent tous deux un système de protection du copyright appelé HDCP (système de protection du contenu numérique à large bande passante). HDCP est une technologie de protection contre la copie qui comporte le cryptage des données et l'authentification du périphérique AV connecté. Cet appareil supporte la technologie HDCP. Veuillez lire les instructions de fonctionnement de votre périphérique d'affichage (ou amplificateur AV) pour de plus amples informations.

* HDMI: High-Definition Multimedia Interface (interface multimédia haute définition)

Remarque

- Comme HDMI est une technologie en évolution, il est possible que certains appareils équipés d'une entrée HDMI ne fonctionnent pas correctement avec cet appareil.
- Lorsque vous utilisez un périphérique d'affichage non compatible avec l'interface HDCP, l'image ne sera pas affichée correctement.
- Parmi les périphériques qui supportent l'interface HDMI, certains peuvent en commander d'autres par le biais du connecteur HDMI; cependant, cet appareil ne peut pas être commandé par un autre périphérique par le biais du connecteur HDMI.
- Les signaux audio en provenance du connecteur HDMI (y compris la fréquence d'échantillonnage, le nombre de canaux et la longueur des bits) peuvent être limités par le périphérique connecté.
- Parmi les moniteurs qui supportent l'interface HDMI, certains ne supportent pas la sortie audio (par exemple les projecteurs). Dans les connexions avec un périphérique tel que cet appareil, les signaux audio ne sont pas émis à partir du connecteur de sortie HDMI.
- Lorsque le connecteur HDMI de cet appareil est branché sur un moniteur compatible DVI-D (compatible HDCP) avec un câble convertisseur HDMI-DVI, les signaux sont émis en RVB numérique.
- Si l'équipement n'est pas compatible avec HDMI BITSTREAM, le son DTS ne sera pas reproduit.
- Lorsqu'une panne de courant se produit ou lorsque vous débranchez l'appareil, il est possible que quelques problèmes se produisent avec le paramètre HDMI. Veuillez effectuer une vérification et régler de nouveau le paramètre HDMI.

Echantillonnage PCM (Par défaut: 48kHz)

- 48kHz : Si votre amplificateur / votre décodeur n'est PAS compatible avec un réglage PCM à 96 kHz, sélectionnez "48kHz". Le son enregistré à 96 kHz doit être sous-échantillonné à 48 kHz.
- 96kHz : Si votre amplificateur / votre décodeur est compatible avec un réglage PCM à 96 kHz, sélectionnez "96kHz". Le son est échantillonné à 96 kHz.

Remarque

Lors de la lecture d'un disque protégé par copyright:
• Même si vous sélectionnez "96kHz", le son sera sous-échantillonné à 48 kHz.

Conversion Dolby Digital (Par défaut: Flux)

- PCM : Convertit Dolby Digital en PCM (Canal 2).
Si votre amplificateur / votre décodeur n'est PAS compatible avec des Dolby Digital, réglez-les sur "PCM".
- Flux : Emet les signaux Dolby Digital.
Si votre amplificateur / votre décodeur est compatible avec les Dolby Digital, réglez-les sur "Flux".

Remarque

Lors de la lecture d'un disque DVD-RW enregistré en mode VR:
• Si la source audio d'un disque est au format Dolby Digital, réglez "Dolby Digital" sur "PCM" de manière à pouvoir passer du circuit audio principal (L) au circuit audio secondaire (R) ou encore à une combinaison des deux (L / R) en utilisant votre amplificateur / votre décodeur.

Réglages pour les MPEG (Par défaut: PCM) (DVD uniquement)

- PCM : Convertit des MPEG en PCM.
Si votre amplificateur / votre décodeur n'est PAS compatible avec des MPEG, réglez-les sur "PCM".
- Flux : Délivre les signaux Audio MPEG.
Si votre amplificateur / votre décodeur est compatible avec les MPEG, réglez-les sur "Flux".

Réglages pour les DTS (Par défaut: ON) (DVD uniquement)

- ON : Emet les signaux DTS.
Si votre amplificateur / votre décodeur est compatible avec les DTS®, réglez-les sur "ON".
- OFF : Aucun signal DTS n'est produit.
Si votre amplificateur / votre décodeur n'est PAS compatible avec des DTS®, réglez-les sur "OFF".

Réglages pour les MP3 Surround (Par défaut: PCM)

- PCM : Lit tous les fichiers MP3 en stéréo.
Flux : Lit les fichiers MP3 en flux continu.

Remarque

• Réglez sur "Flux" lorsque cet appareil est relié à un amplificateur pour MP3 Surround.

3 Langue du menu disque (Par défaut: Anglais) (DVD uniquement)

Réglez la "Langue du menu disque".

4 Langue audio (Par défaut: Original) (DVD uniquement)

Réglez la "Langue audio".

Remarque

• Si "Original" est sélectionné, la langue audio sera par défaut celle du disque qui est inséré.
• Le paramètre "Langue audio" n'est pas toujours disponible sur certains disques.

5 Langue sous-titres (Par défaut: OFF) (DVD uniquement)

Réglez la "Langue sous-titres".

Si "Autre" est sélectionné, entrez le code à 4 chiffres en utilisant [les Touches numérotées].
Se reporter à "Code Linguistique" aux page 85.

Quand vous avez fini de saisir le code, appuyez sur [ENTER/OK].

Lecture

Réglage → Réglages généraux → Lecture

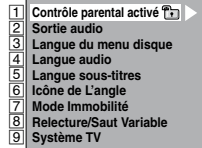

1 Contrôle parental activé (Par défaut: OFF) (DVD uniquement)

Réglage du niveau "Contrôle parental activé".

Changez le niveau "Contrôle parental activé" en utilisant le [▲ / ▼], puis appuyez sur [ENTER/OK]. Vous pouvez effectuer ces réglages en suivant la procédure suivante.

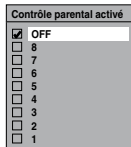

Niveau de contrôle parental

- OFF : Tous les contrôles parentaux sont désactivés.
- 8 : Les logiciels DVD de n'importe quel niveau (adulte / tous publics / enfants) peuvent être lus.
- 7 à 2 : Seuls les logiciels DVD tous publics ou destinés aux enfants peuvent être lus.
- 1 : Seuls les logiciels DVD destinés aux enfants peuvent être lus.

Remarque

- La fonction de "Contrôle parental activé" n'est pas toujours disponible sur certains disques.
- Il peut être difficile d'évaluer si certains DVD comportent la fonction de contrôle parental. Assurez-vous de vérifier que la fonction de "Contrôle parental activé" est bien réglée selon votre choix.
- Notez le mot de passe au cas où vous l'oublieriez.

Le mot de passe n'est pas encore saisi

1 Sélectionnez "Oui" en utilisant le [▲ / ▼], puis appuyez sur [ENTER/OK].

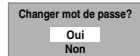

2 Entrez le nouveau mot de passe en utilisant [les Touches numérotées], puis appuyez sur [ENTER/OK].

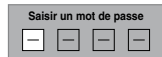

Vos réglages sont activés. Si vous sélectionnez "Non", appuyez sur [SETUP] pour sortir.

Le mot de passe est déjà saisi

1 Entrez votre mot de passe en utilisant [les Touches numérotées].

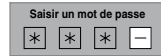

2-A Sélectionnez "Non" en utilisant le [▲ / ▼], puis appuyez sur [ENTER/OK].

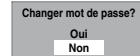

Le niveau de "Contrôle parental activé" est activé.

2-B Sélectionnez "Oui" en utilisant le [▲ / ▼], puis appuyez sur [ENTER/OK].

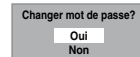

Entrez le nouveau mot de passe en utilisant [les Touches numérotées], puis appuyez sur [ENTER/OK].



Vos réglages sont activés. (Vous pouvez modifier le mot de passe et le niveau de "Contrôle parental activé".)

Remarque

- Appuyez sur [CLEAR] pour effacer les numéros qui ont été entrés incorrectement.
- Si vous oubliez votre mot de passe ou que vous voulez annuler tous les réglages du "Contrôle parental activé", entrez [4], [7], [3], [7] en utilisant [les Touches numérotées] dans la fenêtre des options. Votre mot de passe sera annulé et les niveaux de contrôles parentaux remis sur "OFF".

2 Sortie audio

Choisissez le réglage audio approprié pour votre appareil externe.

Il affectera seulement une lecture de disque.

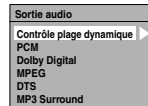

Contrôle plage dynamique (Par défaut: ON) (DVD uniquement)

Réglez-le sur "ON" pour réduire le contrôle de plage dynamique.

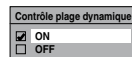

La fonction "Contrôle plage dynamique" n'a d'effet qu'avec la connexion audio analogique.

Remarque

- La fonction "Contrôle plage dynamique" n'est disponible qu'avec les disques enregistrés dans le format Dolby Digital.

Raccordement à un équipement externe

Cet appareil possède trois terminaux d'entrée. Appuyez sur [INPUT SELECT] plusieurs fois d'affilée pour sélectionner le mode d'entrée externe, puis pressez [PROG. ▲ / ▼] de manière répétée pour choisir AV1, AV2 ou DV(AV3). Assurez-vous d'éteindre tous les appareils avant de procéder aux branchements.

Enregistrement à partir d'un lecteur de DVD, d'un boîtier satellite ou de tout autre équipement Audio-Vidéo possédant une prise de sortie PériTel (AV2)

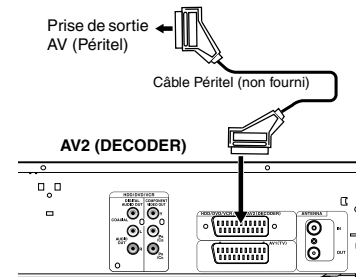

Remarque

- Lorsque vous enregistrez un programme télévisé à partir d'un boîtier satellite / d'un décodeur, vous devez brancher un câble périTel sur l'AV2 (DECODER). (Voir page 38.)
- Le signal provenant du périphérique externe est automatiquement émis lorsque le téléviseur allumé est relié à AV1 et lorsque le périphérique externe est relié à AV2 au moyen d'un câble périTel. (Toutefois, il ne sera pas émis lorsque l'appareil est éteint.)
- Pour contrôler le signal de cet appareil,** appuyez sur [DISPLAY] ou éteignez le périphérique externe. (Le signal provenant de cet appareil ne peut être contrôlé que pendant la lecture.)
- Pour contrôler le signal d'une autre entrée,** appuyez sur [DISPLAY], puis sur [INPUT SELECT] pour sélectionner le mode d'entrée externe voulu, puis choisissez le canal d'entrée voulu en utilisant [PROG. ▲ / ▼].

Enregistrement à partir d'un caméscope DV (DV(AV3))

Pour le branchement d'un caméscope DV, utilisez la prise DV-IN du DV(AV3) (Avant).

DV(AV3) (Avant)

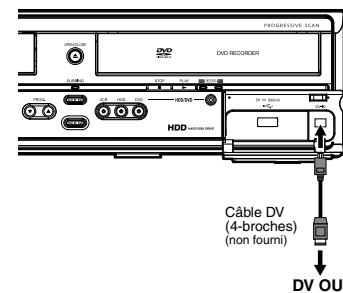

Un son numérique pour une meilleure qualité d'écoute

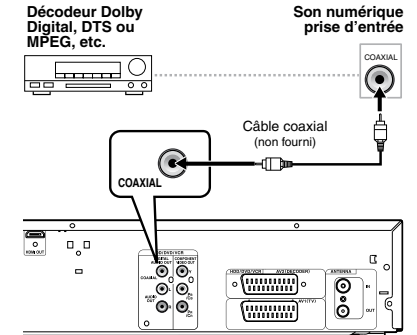

Les branchements illustrés ci-dessus sont facultatifs. Ils permettent d'offrir une meilleure qualité d'écoute.

Pour obtenir une qualité de son numérique claire, utilisez les prises DIGITAL AUDIO OUT (COAXIAL) pour la connexion à votre équipement de son numérique.

Si le format audio de la sortie numérique ne correspond pas aux capacités de votre récepteur, celui-ci produira un son trop fort, déformé voire aucun son du tout.

Raccordez un décodeur Dolby Digital™, DTS ou MPEG

- Raccordez un décodeur multicanaux Dolby Digital vous permet de jouir du système ambiophonique Dolby Digital ainsi que le système ambiophonique multicanaux DTS.
- Une fois le branchement du décodeur Dolby Digital effectué, réglez "Dolby Digital" sur "Flux" dans le menu "Sortie audio". (Voir pages 70-71.)
- Une fois le branchement du décodeur DTS effectué, réglez "DTS" sur "ON" dans le menu "Sortie audio". (Voir pages 70-71.)
- Une fois le branchement du décodeur MPEG effectué, réglez "MPEG" sur "Flux" dans le menu "Sortie audio". (Voir pages 70-71.)

Branchement à un baladeur MiniDisque ou à un lecteur de bande audionumérique

- La source audio enregistrée au format surround Dolby Digital multicanaux ne peut pas être enregistrée en son numérique sur un baladeur MiniDisc ou sur un lecteur de bande audionumérique.
- Une fois le branchement du décodeur Dolby Digital effectué, réglez "Dolby Digital" sur "PCM" dans le menu "Sortie audio". La lecture d'un DVD utilisant de mauvais paramètres peut provoquer une distorsion du son et risque d'endommager vos haut-parleurs.
- Réglez "Dolby Digital" et "MPEG" sur "PCM" et "DTS" sur "OFF" dans le menu "Sortie audio" pour raccord à un baladeur MiniDisque ou un lecteur de bande audionumérique.
- Vous pouvez utiliser des prises AUDIO OUT (L/R) pour le branchement de votre système audio.

Réglage de base / Fonctionnement de l’Affichage TV

Paramétrage Initial

Lorsque vous allumez cet appareil pour la première fois, vous devez suivre ces étapes.

- Appuyez sur [STANDBY-ON].
- Allumez le téléviseur. Choisissez l’entrée à laquelle l’appareil est connecté.
"Initial Setting" apparaîtra automatiquement.
- Sélectionnez la langue voulue pour l’affichage de l’écran en utilisant le [▲ / ▼]. Appuyez ensuite sur [ENTER/OK] pour passer à l’étape suivante.

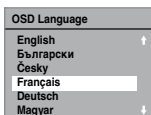

- Sélectionnez le pays de votre choix pour la réception correcte des chaînes locales avec [▲ / ▼]. Appuyez ensuite sur [ENTER/OK] pour passer à l’étape suivante.

Ce réglage est surtout prévu pour les canaux numériques.



Les canaux numériques ne pourront pas être reçus correctement pour les pays qui ne sont pas cités plus haut. Dans ce cas, sélectionnez "Autre".

- Sélectionnez le type de réglage souhaité pour votre région à l’aide de [▲ / ▼], puis appuyez sur [ENTER/OK].

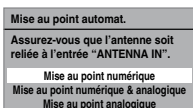

L’appareil commencera à détecter les chaînes disponibles pour votre région.

Mise au point numérique:

Seules les chaînes couvertes DVB dans votre zone sont automatiquement balayées et mémorisées.

Mise au point numérique & analogique:

Les chaînes analogiques et DVB couvertes dans votre zone sont balayées et mémorisées automatiquement.

Mise au point analogique:

Seules les chaînes analogiques couvertes dans votre zone sont automatiquement balayées et mémorisées.

- Si aucune chaîne n’a été mémorisée, l’écran de confirmation d’antenne s’affiche. Appuyez sur [ENTER/OK] pour lancer le balayage automatique ou appuyez sur [RETURN/BACK] pour annuler les paramètres initiaux.

- Une fois le réglage des chaînes terminé, le "Réglage horloge" apparaîtra.

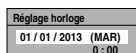

- La date et l’heure actuelles apparaîtront automatiquement.
- Si la date et l’heure actuelles sont correctes, appuyez sur [RETURN/BACK] pour quitter. Le cas contraire, appuyez sur [ENTER/OK] et suivez les instructions jusqu’à "[I] Réglage horloge" aux page 74.

- Après avoir terminé "Réglage horloge", un message de confirmation pour "Configuration avancée" s’affiche.

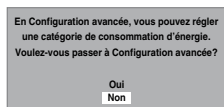

- Si vous voulez continuer avec "Configuration avancée", sélectionnez "Oui" avec [▲ / ▼], puis appuyez sur [ENTER/OK].
 - Si vous voulez ignorer ce paramètre, sélectionnez "Non" avec [▲ / ▼], puis appuyez sur [ENTER/OK] pour quitter.
- Sélectionnez l’option désirée avec [▲ / ▼], puis appuyez sur [ENTER/OK].

Attention

- Le paramètre par défaut pour "Sortie antenne" est "OFF".
- Lorsque "Sortie antenne" est réglé sur "OFF" et que cette appareil est en mode veille, l’appareil n’envoie aucun signal TV au téléviseur pour économiser l’énergie. Si vous souhaitez regarder la TV lorsque cet appareil est en mode veille, réglez "Sortie antenne" sur "ON".

Remarque

- Après "Réglage initial", si vous devez débrancher les câbles d’alimentation, veillez d’abord à éteindre l’alimentation et à laisser l’appareil en mode de veille pendant au moins 1 minute avant d’essayer de débrancher. Dans le cas contraire, vous pourriez perdre des données.

Vous pouvez régler à nouveau chaque élément de "Réglage initial" dans "Réglages généraux".

- Se reporter à "[I] Langue Aff. écran (Par défaut: English)" aux page 73.
- Se reporter à "Réglages Nationaux" aux page 24.
- Se reporter à "Mise au point automatique (DVB et ANALOGIQUE)" aux page 21.
- Se reporter à "Mise au point automatique (ANALOGIQUE)" aux page 22.
- Se reporter à "Mise au point automatique (DVB)" aux page 23.
- Se reporter à "Horloge" aux page 74.

Réglage	Éléments (ce qui est surligné correspond au réglage par défaut)	Contenu	
Réglages DVB	Contrôle adulte Page 75	ON OFF	Réglez le Contrôle adulte et modifier le code NIP.
	Verr. de maturité Page 75	OFF Age 4 ~ Age 18	Verrouiller chaque programme DVB.
	Langue Page 76	Audio Anglais Tchèque Français Allemand Italien Espagnol	Régler la langue audio.
		Sous-titre Anglais Tchèque Français Allemand Italien Espagnol	Régler la langue des sous-titres.
	A propos Page 76		Vérifier l’actuelle version logicielle du système DVB de l’appareil.
Réin. tout Page 76		Revenez aux paramètres par défaut.	

Remarque

- Votre modification de chaque réglage reste active même lorsque l’appareil est éteint.
- Un élément non disponible est grisé dans les réglages.

Réglages généraux

Procédures courantes

- En mode stop, appuyez sur [SETUP].
- Sélectionnez "Réglages généraux" en utilisant le [▲ / ▼], puis appuyez sur [ENTER/OK].
- Sélectionnez le réglage de votre choix au moyen de [▲ / ▼], puis appuyez sur [ENTER/OK].

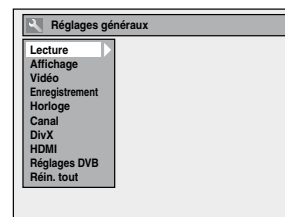

- Sélectionnez l’élément voulu en utilisant le [▲ / ▼], puis appuyez sur [ENTER/OK].
par ex.) réglage Lecture

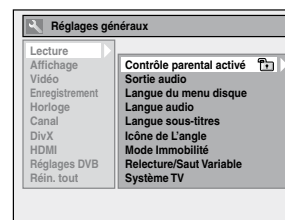

- Sélectionnez le réglage de votre choix au moyen de [▲ / ▼], puis appuyez sur [ENTER/OK].
par ex.) paramètre Contrôle parental activé

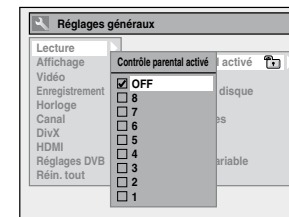

Vos réglages sont activés.

- Quand vous avez terminé avec les réglages, appuyez sur [SETUP] pour sortir.

Pour revenir à l’écran précédent

Appuyez sur [RETURN/BACK].

Réglage	Éléments (ce qui est surligné correspond au réglage par défaut)		Contenu	
Canal	Pays ➡ Page 24	France Espagne - Péninsule Espagne - Iles Canaries Allemagne Italie Suisse République Tchèque Autre	Vous pouvez régler les chaînes DVB sur le Tableau des chaînes de chaque pays.	
	Autoréglage (DVB & ANALOG) ➡ Page 21		Règle les chaînes DVB et analogiques automatiquement.	
	Réglage du canal DVB	Éditer les chaînes ➡ Page 25		Verrouille les chaînes DVB, édite les listes de favoris.
		Mise au point automat. ➡ Page 23		Règle les chaînes DVB automatiquement.
		Mise au point manuelle ➡ Page 24		Règle les chaînes DVB manuellement.
		Informations sur le signal ➡ Page 27		Affiche les informations détaillées de la chaîne DVB actuelle.
	Réglage du canal analogique	Mise à jour de service ➡ Page 24	Auto OFF	Vous pouvez paramétrer la fonction avec recherche et enregistrement des nouveaux canaux numériques disponibles journalièrement à 1:10 et 8:00.
		Mise au point automat. ➡ Page 22		Règle les chaînes analogiques automatiquement.
		Mise au point manuelle ➡ Page 22		Règle les chaînes analogiques manuellement.
	Déplacement ➡ Page 23			Déplace les chaînes analogiques vers un emplacement différent.
Sortie antenne ➡ Page 76		ON OFF	Lorsque ce paramètre est "OFF" et que l'appareil est en mode veille, l'appareil n'envoie aucun signal TV à votre téléviseur.	
DivX	DivX® VOD ➡ Pages 50, 74	Code d'enregistrement	Cet élément du menu vous permet d'obtenir le code d'enregistrement DivX® VOD. Le code d'enregistrement DivX® sera requis quand vous téléchargerez des fichiers DivX® VOD d'Internet. Pour en savoir plus sur le DivX® VOD, visitez www.divx.com/vod .	
		Code de désactivation	Cet élément du menu vous permet d'obtenir le code de désactivation DivX® VOD. Le code de désactivation DivX® sera requis quand vous téléchargerez de nouveau des fichiers DivX® VOD d'Internet après la désactivation. Pour en savoir plus sur le DivX® VOD, visitez www.divx.com/vod .	
	Désactivation	Oui Non	Ce menu désactive cet appareil et vous permet d'obtenir un nouveau code d'enregistrement et un nouveau code de désactivation pour télécharger les fichiers DivX® VOD d'Internet.	
DivX Sous-titre ➡ Pages 50, 75	OFF	Règle la langue pour les DivX® sous-titres.		
HDMI	Format ➡ Page 75	RVB YCbCr	Définit l'espace de couleurs pour la sortie HDMI.	
	HDMI Audio ➡ Page 75	ON OFF	Définit s'il faut émettre ou non le signal audio HDMI.	
	Plage RVB ➡ Page 75	Normale Améliorée	Règle le niveau de contraste noir et blanc pour la sortie RVB HDMI.	

Réglages généraux

- Vous pouvez également personnaliser les chaînes mémorisées dans "Réglages généraux". Reportez-vous aux pages suivantes pour en savoir plus.
- Se reporter à "Mise au point manuelle (ANALOGIQUE)" aux page 22.
 - Se reporter à "Mise au point manuelle (DVB)" aux page 24.
 - Se reporter à "Sauter une chaîne pré-réglée" aux page 23.
 - Se reporter à "Déplacement" aux page 23.

Choix du format de l'image

Utilisez cette fonction pour régler le format d'image de la source vidéo lorsqu'il est différent de celui du téléviseur pour qu'il corresponde à l'écran de votre téléviseur sans déformer l'image.

- 1 En mode stop, appuyez sur [SETUP]. Sélectionnez "Réglages généraux" en utilisant le [▲ / ▼], puis appuyez sur [ENTER/OK].
- 2 Sélectionnez "Vidéo" en utilisant le [▲ / ▼], puis appuyez sur [ENTER/OK].
- 3 Sélectionnez "Aspect TV" en utilisant le [▲ / ▼], puis appuyez sur [ENTER/OK].

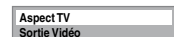

- 4 Sélectionnez l'option voulue en utilisant le [▲ / ▼], puis appuyez sur [ENTER/OK].

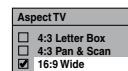

- 5 Appuyez sur [SETUP] pour sortir.

Remarque

Si vous possédez un téléviseur au format standard:

- Sélectionnez "4:3 Letter Box" pour obtenir une largeur d'image maximale avec des barres noires en haut et en bas.
- Sélectionnez "4:3 Pan & Scan" pour obtenir une hauteur maximale de l'image, avec les côtés rognés.

Si vous possédez un téléviseur grand écran:

- Sélectionnez "16:9 Wide".

Réglage des Chaînes

Vous pouvez régler de nouveau cet appareil ou modifier le réglage des chaînes grâce aux méthodes suivantes.

Mise au point automatique (DVB et ANALOGIQUE)

DVB ANALOG

Programmez le syntoniseur de manière à détecter les chaînes analogiques et DVB que vous pouvez recevoir dans votre zone.

- 1 En mode stop, appuyez sur [SETUP]. Sélectionnez "Réglages généraux" en utilisant le [▲ / ▼], puis appuyez sur [ENTER/OK]. Le menu du "Réglages généraux" apparaît.
- 2 Sélectionnez "Canal" en utilisant le [▲ / ▼], puis appuyez sur [ENTER/OK].
- 3 Sélectionnez "Autoréglage (DVB & ANALOG)" en utilisant le [▲ / ▼], puis appuyez sur [ENTER/OK].

L'appareil commencera à mémoriser les chaînes disponibles pour votre région.

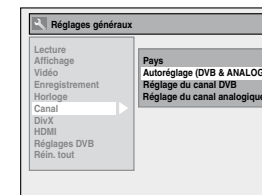

Attendez quelques minutes jusqu'à la mémorisation de toutes les chaînes.

- 4 Appuyez sur [SETUP] pour sortir.

Vous ne pouvez sélectionner que les chaînes mémorisées dans cet appareil en utilisant [PROG. ▲ / ▼].

Annulation de la mise au point automatique
Appuyez sur [SETUP] pendant le balayage des chaînes.

Remarque

- Le nombre de chaînes de télévision que vous pouvez capter dépend de votre région.
- Si la mise au point automatique est annulée en cours de balayage, certaines chaînes non encore réglées risquent de ne pas être reçues.
- Ce produit permet la réception des chaînes de la Télévision Numérique Terrestre en SD (MPEG-2) mais pas en HD (MPEG-4)
Vous ne pourrez donc pas recevoir les nouvelles chaînes HD de la TNT.

Mise au point automatique (ANALOGIQUE)

ANALOG

Il est possible de programmer le syntoniseur de manière à ne détecter que les chaînes analogiques que vous pouvez recevoir dans votre zone.

- En mode stop, appuyez sur [SETUP]. Sélectionnez "Réglages généraux" en utilisant le [▲ / ▼], puis appuyez sur [ENTER/OK].
- Sélectionnez "Canal" en utilisant le [▲ / ▼], puis appuyez sur [ENTER/OK].
- Sélectionnez "Réglage du canal analogique" en utilisant le [▲ / ▼], puis appuyez sur [ENTER/OK].
- Sélectionnez "Mise au point automat." en utilisant le [▲ / ▼], puis appuyez sur [ENTER/OK]. L'appareil commencera à mémoriser les chaînes disponibles pour votre région.

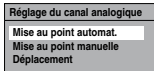

Attendez quelques minutes jusqu'à la mémorisation de toutes les chaînes.

- Appuyez sur [SETUP] pour sortir. Vous ne pouvez sélectionner que les chaînes mémorisées dans cet appareil en utilisant [PROG. ^ / v].

Annulation de la mise au point automatique

Appuyez sur [SETUP] pendant le balayage des chaînes.

Remarque

- Le nombre de chaînes de télévision que vous pouvez capter dépend de votre région.
- Si la mise au point automatique est annulée en cours de balayage, certaines chaînes non encore réglées risquent de ne pas être reçues.
- Lorsque le réglage "Pays" est placé sur "France", le tri des chaînes de télévision de 1 à 6 sera effectué automatiquement de la manière suivante.

1: TF1 2: F2 3: F3
4: CANAL+ 5: F5/ARTE 6: M6

Mise au point manuelle (ANALOGIQUE)

ANALOG

Vous pouvez prérégler une chaîne analogique manuellement et de manière individuelle.

- En mode stop, appuyez sur [SETUP]. Sélectionnez "Réglages généraux" en utilisant le [▲ / ▼], puis appuyez sur [ENTER/OK].
- Sélectionnez "Canal" en utilisant le [▲ / ▼], puis appuyez sur [ENTER/OK].
- Sélectionnez "Réglage du canal analogique" en utilisant le [▲ / ▼], puis appuyez sur [ENTER/OK].
- Sélectionnez "Mise au point manuelle" en utilisant le [▲ / ▼], puis appuyez sur [ENTER/OK].
- Sélectionnez "Position" en utilisant le [▲ / ▼], puis appuyez sur [►].



- Sélectionnez le numéro de position que vous souhaitez utiliser avec [les Touches numérotées] ou [▲ / ▼], puis appuyez sur [0].

- Vous pouvez choisir un numéro de chaîne allant de 1 à 99.
- Avec [les Touches numérotées], il vous suffit d'entrer les deux derniers chiffres.

- Sélectionnez "Système" en utilisant le [▲ / ▼], puis appuyez sur [►].

- Sélectionnez "L" ou "BG" en utilisant le [▲ / ▼], puis appuyez sur [◄].

- Si votre système est SECAM-L, sélectionnez "L".
- Si votre système est PAL-B/G, sélectionnez "BG".

- Sélectionnez "Canal" en utilisant le [▲ / ▼], puis appuyez sur [►].

- Appuyez sur le [▲ / ▼] pour procéder au balayage des chaînes.

- Le syntoniseur commencera à chercher automatiquement vers le haut et le bas. Lorsqu'une chaîne est trouvée, l'appareil interrompra sa recherche et l'image apparaîtra à l'écran du téléviseur.
- Vous pouvez choisir le numéro de chaîne de votre choix en utilisant [les Touches numérotées]. Reportez-vous au Tableau des Chaînes suivant et appuyez sur trois numéros pour sélectionner le numéro de la chaîne. (pour sélectionner la chaîne 4, appuyez d'abord sur [0] puis sur [0] et [4]. Ou bien appuyez sur [4]. "–" – "4" apparaît. Patientez 2 secondes.)
- Si la chaîne souhaitée est détectée, appuyez sur [◄].

[L (SECAM-L)]

Tableau des Chaînes	
Indication CH	Chaîne télévisuelle
1 – 10	F1 - F10
21 – 69	E21 – E69
74 – 86	B – Q
90 – 106	S4 – S20
121 – 141	S21 – S41

[BG (PAL-B/G)]

Tableau des Chaînes	
Indication CH	Chaîne télévisuelle
2 – 12	E2 - E12
13 – 20	A – H (ITALIE uniquement)
21 – 69	E21 – E69
74 – 78	X, Y, Z, Z+1, Z+2
80 – 99, 100	S1 – S20, GAP
121 – 141	S21 – S41

Cet appareil peut recevoir les Hyperfréquences et les fréquences de la bande Oscar.

- Si vous voulez décoder des signaux brouillés, sélectionnez "Décodeur" en utilisant le [▲ / ▼], puis appuyez sur [►]. Sélectionnez "ON" en utilisant le [▲ / ▼], puis appuyez sur [◄].
- Si "Sauter" est réglé sur "ON", sélectionnez "Sauter" en utilisant le [▲ / ▼], puis appuyez sur [►]. Sélectionnez "OFF" en utilisant le [▲ / ▼], puis appuyez sur [◄].
- Pour mémoriser une autre chaîne, répétez les étapes 5 à 10.

- Appuyez sur [SETUP] pour sortir.

Réglage	Éléments (ce qui est surligné correspond au réglage par défaut)		Contenu	
Lecture	Relecture/Saut Variable ➡ Page 72	Saut variable	5 secondes 15 secondes 30 secondes 1 minute 5 minutes	
		Relecture variable	5 secondes 15 secondes 30 secondes 1 minute 5 minutes	
	Système TV ➡ Page 72	PAL Auto	Détermine le système TV.	
Affichage	Langue Aff. écran ➡ Page 73	English Български Česky Français Deutsch Magyar Italiano Polski Romana Русский Slovenský Español	Règle la langue de l'OSD (écran d'affichage).	
		Arrêt Auto ➡ Page 73	ON OFF	Règle la fonction d'extinction automatique pour éteindre automatiquement l'appareil s'il reste inactif pendant 3 heures.
		Écran de veille ➡ Page 73	OFF 1 minute 5 minutes 10 minutes 15 minutes	Règle la durée d'inactivité précédant l'apparition de l'écran de veille.
		Variateur FL ➡ Page 73	Clair Sombre	Règle la clarté de l'affichage du panneau avant.
		Vidéo	Aspect TV ➡ Page 73	4:3 Letter Box 4:3 Pan & Scan 16:9 Wide
	Sortie Vidéo ➡ Page 73	SCART (RVB) Composant (Progressif) Composant (Entrelacé)	Règle le mode de sortie vidéo.	
Enregistrement	Chapitre automatique ➡ Page 31	OFF 5 minutes 10 minutes 15 minutes 30 minutes 60 minutes	Insère périodiquement des marqueurs de chapitre.	
		Sél. enreg. audio (XP) ➡ Page 32	PCM Dolby Digital	Règle le type de format audio pour l'enregistrement. (uniquement lorsque la vitesse d'enregistrement est réglée sur "XP".)
	Final.auto ➡ Page 46	ON OFF	Règle l'appareil pour finaliser automatiquement le disque.	
	Format Image (Mode Vidéo) ➡ Page 31	Auto 4:3 16:9	Règle une proportion de télévision pour l'enregistrement en mode Vidéo.	
	Enr. audio bilingue ➡ Page 32	Pral. Sous	Règle le type de format audio pour l'enregistrement.	
	Entrée audio extér. ➡ Page 32	Stéréo Bilingue	Règle le type d'entrée audio externe pour l'enregistrement.	
	Système de couleurs vidéo ➡ Page 39	Auto PAL SECAM	Définissez le système de couleurs vidéo sur "PAL" ou "SECAM" automatiquement. Définissez le système de couleurs vidéo sur "PAL". Définissez le système de couleurs vidéo sur "SECAM".	
Horloge	Réglage horloge ➡ Page 74		Règlez l'horloge manuellement.	
	Réglage autom. horloge ➡ Page 74	ON OFF	Règle automatiquement l'horloge.	

Réglage des fonctions

Le tableau suivant représente le contenu que vous pouvez définir et les réglages par défaut. Consultez le tableau suivant pour connaître des actions pratiques.

Réglage	Éléments (ce qui est surligné correspond au réglage par défaut)		Contenu	
Lecture	Contrôle parental activé Page 70		OFF niveau 1 à 8.	
	Sortie audio Pages 70-71	Contrôle plage dynamique	ON OFF	Compresser la plage de volume sonore.
		PCM	48kHz 96kHz	Détermine si le son enregistré à 96 kHz doit être sous-échantillonné à 48 kHz ou non.
		Dolby Digital	PCM Flux	Etablissez si convertir le son Dolby Digital en PCM ou si produire des signaux en Dolby Digital.
		MPEG	PCM Flux	Etablissez si convertir le format LMPEG en PCM ou si produire des signaux en MPEG.
		DTS	ON OFF	Etablissez si produire ou non un signal DTS.
		MP3 Surround	PCM Flux	Définissez le type de signal MP3 à produire.
	Langue du menu disque Page 71	Anglais Bulgare Tchèque Français Allemand Hongrois Italien Polonais Roumain Russe Slovaque Espagnol Autre	Règle la langue du Menu Disque.	
	Langue audio Page 71	Original Anglais Bulgare Tchèque Français Allemand Hongrois Italien Polonais Roumain Russe Slovaque Espagnol Autre	Règle la langue pour le son audio.	
	Langue sous-titres Page 71	OFF Anglais Bulgare Tchèque Français Allemand Hongrois Italien Polonais Roumain Russe Slovaque Espagnol Autre	Règle la langue pour les sous-titres.	
icône de l'angle Page 72	ON OFF	Détermine si oui ou non l'icône de l'angle sera affichée.		
Mode Immobilité Page 72	Auto Trame Image	Sélectionnez le type de l'arrêt sur image lorsque vous mettez la lecture sur pause.		

Réglages généraux

Sauter une chaîne pré-réglée

ANALOG

Vous pouvez régler l'appareil pour sauter des chaînes. Vous ne pouvez plus recevoir ou regarder les chaînes auxquelles vous tentez d'accéder en utilisant [PROG. ▲ / ▼].

- 1 Suivez les étapes 1 à 4 du paragraphe "Mise au point manuelle (ANALOGIQUE)" à la page 22.
- 2 Sélectionnez "Position" en utilisant le [▲ / ▼], puis appuyez sur [▶].
- 3 Sélectionnez le numéro de position au moyen [les Touches numérotées] ou [▲ / ▼], puis appuyez sur [◀].
- 4 Sélectionnez "Sauter" en utilisant le [▲ / ▼], puis appuyez sur [▶].
- 5 Sélectionnez "ON" en utilisant le [▲ / ▼], puis appuyez sur [◀].
• Pour sauter une autre chaîne, répétez les étapes 2 à 5.
- 6 Appuyez sur [SETUP] pour sortir.

Déplacement

ANALOG

Vous pouvez interchanger deux chaînes.

- 1 En mode stop, appuyez sur [SETUP]. Sélectionnez "Réglages généraux" en utilisant le [▲ / ▼], puis appuyez sur [ENTER/OK].
- 2 Sélectionnez "Canal" en utilisant le [▲ / ▼], puis appuyez sur [ENTER/OK].
- 3 Sélectionnez "Réglage du canal analogique" en utilisant le [▲ / ▼], puis appuyez sur [ENTER/OK].
- 4 Sélectionnez "Déplacement" en utilisant le [▲ / ▼], puis appuyez sur [ENTER/OK].
- 5 Sélectionnez le numéro de position de la chaîne que vous souhaitez changer au moyen de [▲ / ▼], puis appuyez sur [ENTER/OK].
Vous pouvez choisir un numéro de chaîne quand "—" apparaît à côté du numéro, car "Sauter" est réglé sur "ON" pour le numéro de cette chaîne.
- 6 Déplacez la chaîne vers un autre numéro en utilisant le [▲ / ▼], puis appuyez sur [ENTER/OK].
• Pour déplacer une autre chaîne, répétez les étapes 5 à 6.
- 7 Appuyez sur [SETUP] pour sortir.

Mise au point automatique (DVB)

DVB

Vous pouvez programmer le syntoniseur de manière à ne détecter que les chaînes DVB que vous pouvez recevoir dans votre zone.

- 1 En mode stop, appuyez sur [SETUP]. Sélectionnez "Réglages généraux" en utilisant le [▲ / ▼], puis appuyez sur [ENTER/OK].
- 2 Sélectionnez "Canal" en utilisant le [▲ / ▼], puis appuyez sur [ENTER/OK].
- 3 Sélectionnez "Réglage du canal DVB" en utilisant le [▲ / ▼], puis appuyez sur [ENTER/OK].
- 4 Sélectionnez "Mise au point automat." en utilisant le [▲ / ▼], puis appuyez sur [ENTER/OK].

L'appareil commencera à mémoriser les chaînes disponibles pour votre région.

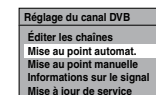

Le syntoniseur détecte et mémorise toutes les chaînes DVB actives (télévisuelle et radiophonique) dans votre zone.

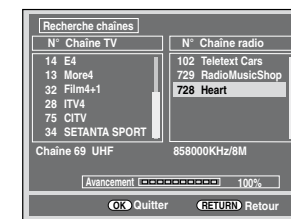

- 5 Appuyez sur [ENTER/OK] pour sortir.
• Une fois l'Autoréglage terminé, les chaînes DVB mémorisées les plus basses apparaissent à l'écran.
• Vous pouvez utiliser [PROG. ▲ / ▼] pour changer les chaînes DVB.

Remarque

- Si vous appuyez sur [RETURN/BACK] ou [SETUP] pendant le balayage, la mise au point automatique sera annulée.

Important:

- Cette appareil a un tuner analogue HYPER LINK CABLE pour recevoir tous les signaux analogiques de la television par CABLE. La réception des chaine numeriques n'est pas possible.

Mise au point manuelle (DVB)

DVB

Vous pouvez prérégler une chaîne DVB manuellement et de manière individuelle.

- 1 Suivez les étapes 1 à 3 du paragraphe "Mise au point automatique (DVB)" la page 23.
- 2 Sélectionnez "Mise au point manuelle" en utilisant le [▲ / ▼], puis appuyez sur [ENTER/OK].
- 3 Sélectionnez le numéro de position que vous désirez en utilisant le [▲ / ▼], puis appuyez sur [ENTER/OK].

Canal Auto

- Le syntoniseur commencera à chercher automatiquement vers le haut et le bas. Lorsqu'une chaîne DVB est trouvée, l'appareil arrête la recherche.
- Lorsque "Auto" est sélectionné, l'appareil recherche les chaînes qui n'ont pas été enregistrées dans la mémoire des chaînes.

- 4 Appuyez [SETUP] pour activer le paramètre.

Mise à jour des services

DVB

Vous pouvez paramétrer la fonction avec recherche et enregistrement des nouveaux canaux numériques disponibles journalièrement à 1:10 et 8:00.

- 1 En mode stop, appuyez sur [SETUP]. Sélectionnez "Réglages généraux" en utilisant le [▲ / ▼], puis appuyez sur [ENTER/OK].
- 2 Sélectionnez "Canal" en utilisant le [▲ / ▼], puis appuyez sur [ENTER/OK].
- 3 Sélectionnez "Réglage du canal DVB" en utilisant le [▲ / ▼], puis appuyez sur [ENTER/OK].
- 4 Sélectionnez "Mise à jour de service" en utilisant le [▲ / ▼], puis appuyez sur [ENTER/OK].
- 5 Sélectionnez le réglage de votre choix en utilisant [▲ / ▼], puis appuyez sur [ENTER/OK].

Remarque

- Si une chaîne change soudainement en raison du balayage automatique quotidien, régler cette fonction sur "OFF".

Réglages Nationaux

DVB

ANALOG

Vous pouvez régler le pays pour recevoir correctement les chaînes locales. Ce réglage est surtout prévu pour les canaux numériques.

- 1 En mode stop, appuyez sur [SETUP]. Sélectionnez "Réglages généraux" en utilisant le [▲ / ▼], puis appuyez sur [ENTER/OK].
- 2 Sélectionnez "Canal" en utilisant le [▲ / ▼], puis appuyez sur [ENTER/OK].
- 3 Sélectionnez "Pays" en utilisant le [▲ / ▼], puis appuyez sur [ENTER/OK].
- 4 Sélectionnez le pays de votre choix en utilisant [▲ / ▼], puis appuyez sur [ENTER/OK].

- Pays
- France
 - Espagne - Péninsule
 - Espagne - Iles Canaries
 - Allemagne
 - Italie
 - Suisse
 - République Tchèque
 - Autre

Les canaux numériques ne pourront pas être reçus correctement pour les pays qui ne sont pas cités plus haut. Dans ce cas, sélectionnez "Autre".

- 5 Appuyez sur [SETUP] pour sortir.

Fonctionnement de l'Affichage TV

Les opérations suivantes sont disponibles pendant l'affichage des chaînes TV par le biais du syntoniseur de cet appareil.

Sélectionner une chaîne

DVB

ANALOG

Pour changer le mode d'entrée DVB, analogique et externe (AV1/AV2/ DV(AV3)).

Appuyez plusieurs fois sur [INPUT SELECT] pour sélectionner le mode DVB, analogique ou d'entrée externe. Le mode change de la façon suivante:



Vous pouvez sélectionner le mode d'entrée externe (AV1/AV2/ DV(AV3)) en appuyant plusieurs fois sur [PROG. ▲ / ▼]. Le mode change de la façon suivante:

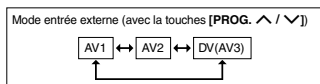

Vous pouvez choisir une chaîne en utilisant [PROG. ▲ / ▼] ou entrer directement le numéro de la chaîne en utilisant [les Touches numérotées].

Remarques concernant l'utilisation [les Touches numérotées]:

- Pour les chaînes à un ou deux chiffres, elles seront identifiées pendant 2 secondes après avoir appuyé sur le numéro de la chaîne. Vous ne pouvez choisir que des chaînes 1-899 (Numérique) ou 1-99 (Analogique). Si vous ne parvenez pas à obtenir un "nom de station" pour la chaîne analogique, c'est qu'elle n'est pas indiquée par un numéro de chaîne.

Sélection du mode Audio

ANALOG

Vous pouvez passer d'un mode audio télévisuel à un autre en appuyant sur [AUDIO]. Chaque mode est indiqué sur l'écran du téléviseur.

Mode audio pendant la réception d'émissions bilingues analogiques:

Mode	Sortie audio	Affichage à l'écran du téléviseur
Pral.	Circuit audio principal sur les deux hauts-parleurs	Pral.
Sous	Circuit audio sous-jacent sur les deux hauts-parleurs	Sous
Pral. / Sous	<ul style="list-style-type: none"> • Circuit audio principal sur le haut-parleur gauche • Circuit audio sous-jacent sur le haut-parleur droit 	Pral./Sous

- Si le programme ne possède pas plus d'une piste audio, la touche [AUDIO] est inopérante.

Effacement de toutes les Playlists



Toutes les Playlists peuvent être effacées si elles ne sont plus nécessaires.

- 1 Appuyez sur [SETUP].
- 2 Sélectionnez "Menu DVD" (pour un DVD) ou "Menu HDD" (pour un disque dur) en utilisant [▲ / ▼], puis appuyez sur [ENTER/OK].
- 3 Sélectionnez "Effacer Playlists" en utilisant le [▲ / ▼], puis appuyez sur [ENTER/OK].
par ex.) DVD-RW en mode VR

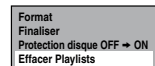

- 4 Sélectionnez "Oui" en utilisant le [▲ / ▼], puis appuyez sur [ENTER/OK].

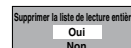

"Confirmer ?" apparaîtra. Sélectionnez "Oui" en utilisant le [▲ / ▼], puis appuyez sur [ENTER/OK]. La Playlist est effacée.

Pour un DVD, l'écriture sur le disque commence. L'écriture de données sur un disque peut prendre un certain temps.

Remarque

- La suppression d'une Playlist n'augmentera pas l'espace libre disponible pour l'enregistrement sur le disque.

Effacement de parties de titres



Vous pouvez supprimer une partie spécifique d'un titre. Même si un titre est effacé de la Playlist, le titre d'origine restera tel quel.

Si vous éditez le disque dur, appuyez d'abord sur [HDD].

Si vous éditez un disque, appuyez d'abord sur [DVD].

- 1 Suivez les étapes 1 à 3 à la page "Edition du nom du titre" aux page 62.
- 2 Sélectionnez "Supprimer scène" en utilisant le [▲ / ▼], puis appuyez sur [ENTER/OK].
- 3 Utilisez [SKIP ◀◀ / ▶▶], [REV ◀◀], [FWD ▶▶], [PLAY ▶] et [PAUSE ||] pour trouver le point de départ, puis appuyez sur [ENTER/OK].

Utilisez ensuite [SKIP ◀◀ / ▶▶], [REV ◀◀], [FWD ▶▶], [PLAY ▶] et [PAUSE ||], pour retourner au point d'arrivée, puis appuyez sur [ENTER/OK].

Le curseur se déplacera sur "Aperçu".

La barre qui apparaît en bas de l'écran indique la durée totale du titre et la durée écoulée, et la zone qui doit être effacée est indiquée en rouge.

Vous pouvez voir l'aperçu en appuyant sur [ENTER/OK].

- Les 5 secondes précédant et suivant l'endroit de suppression seront lues en guise d'aperçu.

- 4 Sélectionnez "Supprimer" en utilisant le [▲ / ▼], puis appuyez sur [ENTER/OK].

- 5 Sélectionnez "Oui" en utilisant le [▲ / ▼], puis appuyez sur [ENTER/OK].

"Confirmer ?" apparaîtra. Sélectionnez "Oui" en utilisant le [▲ / ▼], puis appuyez sur [ENTER/OK]. Une partie du titre est effacée.

- 6 Appuyez plusieurs fois sur [RETURN/BACK] pour quitter.

Pour un DVD, l'écriture sur le disque commence. L'écriture de données sur un disque peut prendre un certain temps.

Remarque

- Pour un disque DVD-RW en mode VR, vous ne pouvez pas sélectionner "Supprimer scène" s'il y a plus de 999 repères de chapitres dans un Original ou une Playlist (selon le contenu, il y a une situation où vous ne pouvez pas sélectionner "Supprimer scène" avant que le nombre de repères de chapitres n'atteigne 999).
- L'espace enregistrable sur le disque n'augmentera pas après la suppression de parties de titres d'une Playlist.
- Quand une scène est supprimée de l'Original, le titre qui lui est associé sur la Playlist sera supprimé automatiquement.

Suppression de Tous les Titres du Disque Dur



Appuyez sur [STOP ■] si vous lisez un disque.

- 1 Appuyez sur [SETUP].
- 2 Sélectionnez "Menu HDD" en utilisant le [▲ / ▼], puis appuyez sur [ENTER/OK].
- 3 Sélectionnez le réglage voulu en utilisant [▲ / ▼], puis appuyez sur [ENTER/OK].
Sélectionnez "Effacer tous les titres" si vous voulez supprimer tous les titres, y compris les titres protégés. Sélectionnez "Effacer les titres non protégés" si vous ne voulez supprimer que les titres non protégés. Sélectionnez "Effacer Playlists" si vous souhaitez supprimer toutes les listes de lecture.

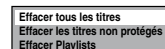

- 4 Sélectionnez "Oui" en utilisant le [▲ / ▼], puis appuyez sur [ENTER/OK].

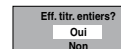

"Confirmer ?" apparaîtra. Sélectionnez "Oui" en utilisant le [▲ / ▼], puis appuyez sur [ENTER/OK]. Les titres sont supprimés.

4 Appuyez plusieurs fois sur [RETURN/BACK] pour quitter.

Pour un DVD, l'écriture sur le disque commence. L'écriture de données sur un disque peut prendre un certain temps.

Pour protéger un disque complet

(Disques DVD-RW en mode VR uniquement):

Sélectionnez "Protection disque OFF → ON" dans le "Menu DVD", puis sélectionnez "Oui". Se reporter à "Réglage de la Protection d'un Disque" aux page 46.

Division d'un titre



Vous pouvez diviser un titre pour en créer deux nouveaux.

Si vous éditez le disque dur, appuyez d'abord sur [HDD].
Si vous éditez un disque, appuyez d'abord sur [DVD].

- 1 Suivez les étapes 1 à 3 à la page "Edition du nom du titre" aux page 62.
- 2 Utilisez [SKIP ◀◀ / ▶▶], [REV ◀], [FWD ▶], [PLAY ▶] et [PAUSE ||] pour trouver l'endroit où vous voulez divisez le titre.
- 3 Sélectionnez "Div. titres" en utilisant le [▲ / ▼], puis appuyez sur [ENTER/OK].
- 4 Sélectionnez "Oui" en utilisant le [▲ / ▼], puis appuyez sur [ENTER/OK].
Le titre est divisé en deux nouveaux titres et portent le même nom.
- 5 Appuyez sur [RETURN/BACK] pour sortir.
Pour un DVD, l'écriture sur le disque commence. L'écriture de données sur un disque peut prendre un certain temps.

Remarque

- Vous ne pouvez pas diviser un titre du disque si le nombre de titres enregistrés atteint le maximum de 600 (disque dur), 99 (-RW) ou si le nombre de chapitres enregistrés atteint le maximum de 999 (-RW).
- S'il n'y a pas assez d'espace inscriptible sur le disque dur, vous ne pouvez pas diviser un titre du disque dur original.

Combinaison de titres



Vous pouvez combiner deux titres pour en créer un seul.

Si vous éditez le disque dur, appuyez d'abord sur [HDD].
Si vous éditez un disque, appuyez d'abord sur [DVD].

- 1 Suivez les étapes 1 à 3 à la page "Edition du nom du titre" aux page 62.
- 2 Sélectionnez "Combin. tit." en utilisant le [▲ / ▼], puis appuyez sur [ENTER/OK].
- 3 Sélectionnez un autre titre à combiner à l'aide de [▲ / ▼ / ◀ / ▶], puis appuyez sur [ENTER/OK].

4 Sélectionnez "Oui" en utilisant le [▲ / ▼], puis appuyez sur [ENTER/OK].

Les deux titres seront combinés en un seul titre. par ex.) DVD-RW en mode VR Playlist

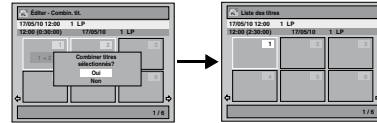

5 Appuyez sur [RETURN/BACK] pour sortir.

Pour un DVD, l'écriture sur le disque commence. L'écriture de données sur un disque peut prendre un certain temps.

Remarque

- Vous ne pouvez pas choisir deux fois le même titre et le combiner en un seul titre.
- Si l'un des deux titres d'origine est effacé, le nouveau titre combiné le sera également.

Ajout de titres à une Playlist



Pour un disque dur et un DVD-RW en mode VR, vous pouvez ajouter un titre à la Playlist à votre convenance.

Si vous éditez le disque dur, appuyez d'abord sur [HDD].
Si vous éditez un disque, appuyez d'abord sur [DVD].

- 1 Suivez les étapes 1 à 2 à la page "Effacement de titres" aux page 61.
- 2 Sélectionnez "Ajouter à liste de lecture" en utilisant le [▲ / ▼], puis appuyez sur [ENTER/OK].
par ex.) DVD-RW Original en mode VR

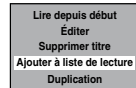

3 Sélectionnez "Oui" en utilisant le [▲ / ▼], puis appuyez sur [ENTER/OK].

Le titre est ajouté à la Playlist.

4 Appuyez sur [RETURN/BACK] pour sortir.

Pour un DVD, l'écriture sur le disque commence. L'écriture de données sur un disque peut prendre un certain temps.

Remarque

- Pour effacer un titre de la Playlist, reportez-vous à "Effacement de titres" aux page 61.
- Lorsque le nombre de Playlist atteint son maximum (voir page 30), ou lorsque le nombre total de repères de chapitre des listes de lecture atteint 999 (uniquement pour les disques DVD-RW en mode VR), il n'est pas possible de sélectionner "Ajouter à liste de lecture".

Sélection rapide

DVB

Avec le menu "Sélection rapide", vous pouvez sélectionner rapidement votre chaîne DVB. Se reporter à "Modifier les listes de groupe" aux page 25.

1 Appuyez sur [ENTER/OK] tandis que vous regardez une chaîne DVB.

- Le menu du "Sélection rapide" apparaît.

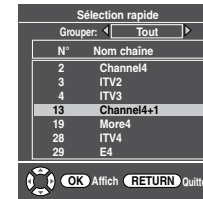

2 Appuyez sur [◀ / ▶] pour sélectionner votre liste du groupe de favoris. ("Tout", "Grouper 1" - "Grouper 8")

- "Tout" présente une liste de toutes les chaînes DVB mémorisées.
- Si le groupe des favoris ne comporte aucune chaîne, elle sera omise.

3 Sélectionnez la chaîne DVB au moyen de [▲ / ▼], puis appuyez sur [ENTER/OK].

4 Appuyez sur [RETURN/BACK] pour sortir.

Modifier les chaînes

DVB

Avec le menu "Éditer les chaînes", vous pouvez trier toutes les chaînes DVB mémorisées en listes de groupe ("Sélection rapide") ou définir les limitations des téléspectateurs ("Contrôle adulte"), etc.

- 1 En mode stop, appuyez sur [SETUP]. Sélectionnez "Réglages généraux" en utilisant le [▲ / ▼], puis appuyez sur [ENTER/OK].
- 2 Sélectionnez "Canal" en utilisant le [▲ / ▼], puis appuyez sur [ENTER/OK].
- 3 Sélectionnez "Réglage du canal DVB" en utilisant le [▲ / ▼], puis appuyez sur [ENTER/OK].
- 4 Sélectionnez "Éditer les chaînes" en utilisant le [▲ / ▼], puis appuyez sur [ENTER/OK].
• Le menu du "Éditer les chaînes" apparaît.

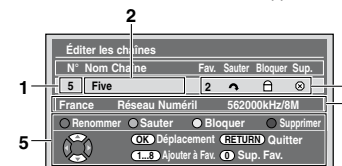

- 1 Numéro du canal
- 2 Noms de la chaîne
- 3 Réglage des chaînes
1 à 8: Nombre de listes de groupes préférées
▲: Omettre des chaînes
⏏: Verrouillage parental
⊗: Supprimer des chaînes
- 4 Informations sur la chaîne
- 5 Guide de fonctionnement

5 Appuyez sur [RETURN/BACK] pour sortir.

Modifier les listes de groupe

DVB

Vous pouvez trier chaque chaîne DVB dans vos 8 listes de groupe de favoris ("Grouper 1" - "Grouper 8"). Avec le menu "Sélection rapide", vous pouvez sélectionner rapidement votre chaîne DVB. Se reporter à "Sélection rapide" aux page 25.

1 Suivez les étapes 1 à 4 du paragraphe "Modifier les chaînes" aux page 25.

2 Sélectionnez la chaîne DVB que vous voulez ajouter à la liste des favoris en utilisant [▲ / ▼], puis sélectionnez le numéro de la liste des favoris à laquelle vous voulez l'ajouter en utilisant [Les Touches numérotées] ([1] - [8]).

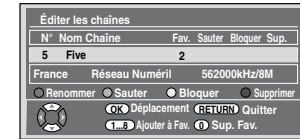

- Le nombre que vous avez choisi s'affiche.
- Appuyez sur [0] pour annuler votre liste de favoris.

3 Appuyez sur [RETURN/BACK] pour sortir.

Omettre des chaînes

DVB

Vous pouvez régler l'appareil de sorte à omettre les chaînes DVB non voulues en utilisant [PROG. ^ / √].

1 Suivez les étapes 1 à 4 du paragraphe "Modifier les chaînes" aux page 25.

2 Sélectionnez la chaîne DVB que vous souhaitez omettre en utilisant [▲ / ▼], puis appuyez sur [VERT].

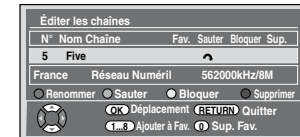

- "▲" s'affiche.
- Appuyez sur [VERT] pour annuler. "▲" disparaît.

3 Appuyez sur [RETURN/BACK] pour sortir.

Verrrouillage parental

DVB

Vous pouvez régler l'appareil afin de restreindre l'accès aux chaînes DVB.

- 1 Suivez les étapes 1 à 4 du paragraphe "Modifier les chaînes" aux page 25.
- 2 Sélectionnez la chaîne DVB pour laquelle vous voulez limiter l'accès en utilisant [▲ / ▼], puis appuyez sur [JAUNE].

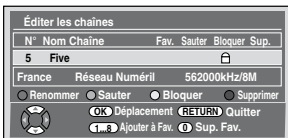

- "☐" s'affiche.
 - Appuyez sur [JAUNE] pour annuler. "☐" disparaît.
- 3 Appuyez sur [RETURN/BACK] pour sortir.
- Une fois que vous aurez éteint l'appareil, un code NIP sera requis pour voir les chaînes verrouillées.
 - Pour définir le code NIP, reportez-vous à "[] Contrôle adulte (Par défaut: OFF)" aux page 75.

Remarque

- Vous devez d'abord définir le code NIP pour activer "Contrôle adulte" dans "Réglages DVB". Après avoir réglé un code NIP, il est nécessaire de mettre l'appareil hors, puis sous tension pour activer le réglage.

Supprimer des chaînes

DVB

Vous pouvez supprimer les chaînes DVB des chaînes DVB mémorisées.

- 1 Suivez les étapes 1 à 4 du paragraphe "Modifier les chaînes" aux page 25.
- 2 Sélectionnez la chaîne DVB que vous souhaitez supprimer en utilisant [▲ / ▼], puis appuyez sur [BLEU].

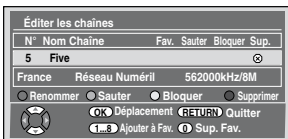

- "⊗" s'affiche.
 - Appuyez sur [BLEU] pour annuler. "⊗" disparaît.
- 3 Appuyez sur [RETURN/BACK] pour sortir.
- La chaîne a été supprimée du menu "Éditer les chaînes".

Déplacer une chaîne

DVB

Vous pouvez changer l'ordre des chaînes DVB en utilisant [PROG. ▲ / ▼].

- 1 Suivez les étapes 1 à 4 du paragraphe "Modifier les chaînes" aux page 25.
- 2 Sélectionnez le numéro de la chaîne DVB dont vous souhaitez changer la position en utilisant le [▲ / ▼], puis appuyez sur [ENTER/OK]. La fenêtre pop-up s'affiche.
- 3 Sélectionnez la chaîne que vous souhaitez remplacer en utilisant [▲ / ▼], puis appuyez sur [ENTER/OK].

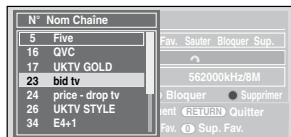

- La chaîne sera alors remplacée.
- 4 Appuyez sur [RETURN/BACK] pour sortir.

Modifier le nom des chaînes

DVB

Vous pouvez modifier le nom des chaînes DVB comme vous le souhaitez.

- 1 Suivez les étapes 1 à 4 du paragraphe "Modifier les chaînes" aux page 25.
 - 2 Sélectionnez le numéro de la chaîne DVB dont vous souhaitez changer le nom en utilisant le [▲ / ▼], puis appuyez sur [ROUGE].
- L'écran d'affichage du nom apparaîtra alors.

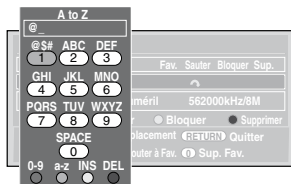

- 3 Modifier le nom en utilisant [les Touches numérotées].
- Appuyez sur [les Touches numérotées] plusieurs fois jusqu'à ce que la lettre voulue apparaisse.
 - Appuyez sur le [◀ / ▶] pour déplacer le curseur vers la gauche ou vers la droite.
 - Appuyez sur [ROUGE] pour sélectionner l'alphabet ou les chiffres.
 - Appuyez sur [VERT] pour sélectionner majuscules ou minuscules.
 - Appuyez sur le [JAUNE] pour déplacer la lettre sur le curseur vers la droite.
 - Appuyez sur [BLEU] pour supprimer la lettre sur le curseur, puis déplacez le curseur vers la gauche.
- 4 Après complétion, appuyez sur [ENTER/OK].
 - 5 Appuyez sur [RETURN/BACK] pour sortir.

Remarque

- Vous pouvez entrer jusqu'à 19 lettres.

Ajout ou suppression de repères de chapitre manuellement

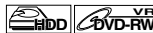

Vous pouvez ajouter des repères de chapitres à un titre. Une fois qu'un titre possède des repères de chapitres, vous pouvez utiliser la fonction de recherche de chapitre. Vous pouvez créer des repères de chapitres là où vous le souhaitez.

Si vous éditez le disque dur, appuyez d'abord sur [HDD].
Si vous éditez un disque, appuyez d'abord sur [DVD].

- 1 Suivez les étapes 1 à 3 à la page "Edition du nom du titre" aux page 62.
- 2 Sélectionnez "Repère chap." en utilisant le [▲ / ▼], puis appuyez sur [ENTER/OK].
- 3 Utilisez [SKIP ◀◀ / ▶▶], [REV ◀◀], [FWD ▶▶], [PLAY ▶] et [PAUSE II] pour trouver l'endroit où vous voulez créer un nouveau repère de chapitre. Utilisez [SKIP ◀◀ / ▶▶] pour trouver le repère de chapitre que vous souhaitez effacer.
- 4 Sélectionnez "Ajouter" ou "Supprimer" en fonction de ce que vous voulez faire, en utilisant le [▲ / ▼], puis appuyez sur [ENTER/OK].
- 5 Sélectionnez "Oui" en utilisant le [▲ / ▼], puis appuyez sur [ENTER/OK].

Ajout d'un repère de chapitre:

Si vous sélectionnez "Ajouter" à l'étape 4, un nouveau repère de chapitre sera créé à l'endroit que vous aurez précisé.

Effacement d'un repère de chapitre:

Si vous sélectionnez "Supprimer" à l'étape 4, le repère de chapitre sélectionné sera effacé.

- 6 Appuyez plusieurs fois sur [RETURN/BACK] pour quitter.

Pour un DVD, les données seront écrites momentanément sur le disque.

Cette opération peut prendre un certain temps.

Remarque

- Nombre maximal de chapitres pour chaque média:
Disque dur : 99 chapitres par titre
DVD en mode VR : 999 chapitres par Playlist complète et Original
Outre ceux énumérés ci-dessus, le nombre de chapitres peut différer en fonction de la durée d'enregistrement.
- Uniquement en ce qui concerne l'édition d'un DVD, il est possible que vous ne puissiez pas ajouter des repères de chapitre selon la durée du titre ou le nombre de chapitres.
- Uniquement en ce qui concerne l'édition d'un DVD, le temps restant sur le disque peut diminuer lors de l'ajout de repères de chapitre ou augmenter lors de la suppression de repères de chapitre selon le temps d'enregistrement ou le contenu édité.

Ajout ou suppression de repères de chapitre en un coup pour disque DVD-RW en mode vidéo



Pour les titres des disques DVD-RW en mode Vidéo, vous pouvez régler ou modifier le chapitre à chaque intervalle de temps sélectionné. Vous pouvez aussi effacer tous les repères de chapitre en une fois.

Vous pouvez seulement indiquer l'intervalle pour les marqueurs des chapitres de plus de 5 minutes.

Appuyez d'abord sur [DVD].

- 1 Suivez les étapes 1 à 3 à la page "Edition du nom du titre" aux page 62.
- 2 Sélectionnez "Repère chap." en utilisant le [▲ / ▼], puis appuyez sur [ENTER/OK].
- 3 Sélectionnez l'intervalle voulu en utilisant le [▲ / ▼], puis appuyez sur [ENTER/OK].
- 4 Sélectionnez "Oui" en utilisant le [▲ / ▼], puis appuyez sur [ENTER/OK].
Des repères de chapitre sont ajoutés. Si vous sélectionnez "OFF" à l'étape 3, tous les repères de chapitres seront effacés.
- 5 Appuyez plusieurs fois sur [RETURN/BACK] pour quitter.
L'écriture du disque commence. L'écriture de données sur un disque peut prendre un certain temps.

Remarque

- Vous pouvez sélectionner un marqueur de chapitres pour un titre qui dure plus de 5 minutes.
- Vous ne pouvez pas sélectionner, comme repère de chapitre, un intervalle excédant la durée d'un titre.
- La durée des chapitres peut légèrement varier par rapport à celle spécifiée à l'étape 3.
- Un repère de chapitre peut être retardé en fonction du contenu enregistré.
- Le nombre maximal de chapitres pour un DVD en mode Vidéo est de 99 chapitres par disque et par titre.
- Vous ne pouvez pas ajouter de repères de chapitre à un titre repiqué à partir du disque dur.

Protection de titres



Pour éviter d'éditer ou d'effacer accidentellement des titres, vous pouvez les protéger en utilisant le menu d'Original.

Si vous éditez le disque dur, appuyez d'abord sur [HDD].
Si vous éditez un disque, appuyez d'abord sur [DVD].

- 1 Suivez les étapes 1 à 3 à la page "Edition du nom du titre" aux page 62.
 - 2 Sélectionnez "Protéger" en utilisant le [▲ / ▼], puis appuyez sur [ENTER/OK].
 - 3 Appuyez de nouveau sur [ENTER/OK].
Pour un DVD, l'écriture sur le disque commence. L'écriture de données sur un disque peut prendre un certain temps.
- Si le titre est déjà protégé, "ON → OFF" apparaîtra à la place. Appuyez sur [ENTER/OK], pour annuler la protection du titre.
 - Le titre protégé sera repéré par une icône [] .

Effacement des Titres Sélectionnés



Vous pouvez effacer des titres dont vous n'avez plus besoin. Veuillez noter qu'il est impossible de récupérer les titres une fois qu'ils ont été effacés.

- 1 Appuyez sur [HDD], puis appuyez sur [TOP MENU].
- 2 Sélectionnez le titre que vous souhaitez effacer en utilisant [▲ / ▼ / ◀ / ▶], puis appuyez sur [ENTER/OK].
- 3 Sélectionnez "Suppr. Titres Plur." en utilisant le [▲ / ▼], puis appuyez sur [ENTER/OK].

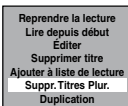

- 4 Sélectionnez le titre que vous souhaitez effacer en utilisant [▲ / ▼ / ◀ / ▶], puis appuyez sur [ENTER/OK].

Le repère de la corbeille apparaît pour indiquer que le titre est marqué pour la suppression.

- 5 Répétez l'étape 4 jusqu'à ce que vous ayez sélectionné tous les titres que vous souhaitez supprimer.

Pour effacer la marque de la corbeille du titre:

Sélectionnez le titre avec la marque de la corbeille, puis appuyez sur [ENTER/OK].

- 6 Appuyez sur [CLEAR].

Un message de confirmation s'affiche.

- 7 Sélectionnez "Oui" en utilisant le [▲ / ▼], puis appuyez sur [ENTER/OK].

Un message final de confirmation apparaît. Sélectionnez "Oui", puis appuyez sur [ENTER/OK].

Édition du nom du titre



Vous pouvez éditer les noms des titres à partir du menu. Les noms des titres que vous éditez apparaissent sur la liste des titres.

Si vous éditez le HDD, appuyez d'abord sur [HDD].

Si vous éditez un disque, appuyez d'abord sur [DVD].

- 1 En mode stop, appuyez sur [TOP MENU].
Liste des titres apparaîtra.
Pour le HDD et un disque DVD-RW en mode VR, appuyez sur [MENU/LIST] pour passer de l'"Original" à la "Playlist".
- 2 Sélectionnez le titre de votre choix au moyen de [▲ / ▼ / ◀ / ▶], puis appuyez sur [ENTER/OK].
La fenêtre pop-up s'affiche.
- 3 Sélectionnez "Éditer" en utilisant le [▲ / ▼], puis appuyez sur [ENTER/OK].
Le menu de l'Éditer apparaît.
- 4 Sélectionnez "Éditer titre" en utilisant le [▲ / ▼], puis appuyez sur [ENTER/OK].
Une fenêtre vous permettant d'entrer le nom du titre apparaît.

- 5 Pour entrer le nom du titre, reportez-vous au "Guide sur l'édition de noms de titres" aux page 62.

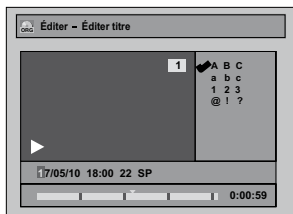

Quand vous avez fini de saisir le nom du titre, appuyez sur [ENTER/OK].

- 6 Sélectionnez "Oui" en utilisant le [▲ / ▼], puis appuyez sur [ENTER/OK].

Le nom que vous avez édité devient le titre.

- 7 Appuyez plusieurs fois sur [RETURN/BACK] pour quitter.

L'écriture du disque commence.

L'écriture de données sur un disque peut prendre un certain temps.

Guide sur l'édition de noms de titres

Étape 1: Sélectionnez la chaîne de caractères voulue en utilisant le [▲ / ▼], puis appuyez sur [ENTER/OK].

Étape 2: En utilisant la liste ci-dessous comme guide, appuyez sur [les Touches numérotées] plusieurs fois de suite jusqu'à atteindre la lettre voulue.

Sélectionner	ABC	abc	123	@ ! ?
Appuyez sur	<espace>	<espace>	0	<espace>
0	-	-	1	! " # \$ % & ' () * + , - . / : ; < = > ? @ [^ _ { } ~
1	ABC	abc	2	-
2	DEF	def	3	-
3	GHI	ghi	4	-
4	JKL	jkl	5	-
5	MNO	mno	6	-
6	PQRS	pqrs	7	-
7	TUV	tuv	8	-
8	WXYZ	wxyz	9	-

• La chaîne de caractères sera automatiquement remplacée par "@ ! ?" si vous appuyez sur [1] après avoir choisi le mode "ABC" ou "abc".

Remarque

- Pour effacer des lettres, appuyez plusieurs fois de suite sur [CLEAR]. Pour effacer toutes lettres, maintenez la touche [CLEAR] appuyée.
- Appuyez sur le [◀ / ▶] pour déplacer le curseur vers la gauche ou vers la droite.
- Vous pouvez entrer jusqu'à 30 lettres.
- Les caractères ne pouvant pas être reconnus seront remplacés par des astérisques (*). Si vous les effacez, tout ajout de caractères prendra la forme d'astérisques (*) ou d'un autre symbole.

Informations sur les signaux

DVB

Vous pouvez vérifier les informations détaillées de la chaîne DVB actuelle.

- 1 Suivez les étapes 1 à 3 du paragraphe "Mise au point automatique (DVB)" aux page 23.
- 2 Sélectionnez "Informations sur le signal" en utilisant le [▲ / ▼], puis appuyez sur [ENTER/OK].
• L'affichage "Informations sur le signal" apparaît.

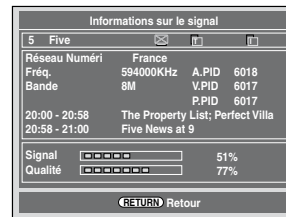

- 3 Appuyez sur [RETURN/BACK] pour sortir.
• "Informations sur le signal" n'est pas disponible pour une chaîne analogique et une entrée externe (AV1/AV2/DV(AV3)).
• "Informations sur le signal" est également indisponible lorsque le champ de saisie du code NIP pour une chaîne DVB verrouillée est affiché.

Réception du télétexte

DVB

Si le diffuseur fournit le service DVB Teletext, vous pouvez en profiter. Le service DVB Teletext comprend le journal TV, la météo et les sous-titres.

- 1 Appuyez sur [TEXT] pour afficher l'écran du télétexte.
• Le télétexte pour la chaîne TV que vous avez sélectionnée s'affiche.
- 2 Utilisez les touches [ROUGE] / [VERT] / [JAUNE] / [BLEU] pour suivre les instructions à l'écran.
- 3 Appuyez sur [TEXT] pour annuler l'affichage du télétexte.

Remarque

- [TEXT] n'est pas disponible pendant l'enregistrement.

Multiaudio

DVB

De nombreuses chaînes DVB transmettent des informations multiaudio avec leurs chaînes DVB. Vous pouvez choisir le mode audio et la langue désirés.

- 1 Pendant l'affichage d'un programme DVB, appuyez sur [AUDIO].

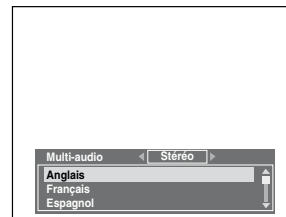

- 2 Sélectionnez "Stéréo", "Gauche" ou "Droite" en utilisant [◀ / ▶].
- 3 Sélectionnez votre langue audio désirée en utilisant [▲ / ▼].
• La langue audio disponible varie en fonction des programmes DVB.
- 4 Appuyez [ENTER/OK] pour activer les paramètres.

Remarque

- Si vous changez de programme, la langue audio reviendra par défaut à la langue définie par défaut dans le "Réglages DVB". Se reporter à "[3] Langue" aux page 76.

Sous-titre

DVB

De nombreuses chaînes DVB transmettent des informations en sous-titre avec leurs chaînes DVB. Vous pouvez les retrouver et les afficher sur l'écran de votre téléviseur.

- 1 Pendant l'affichage d'un programme DVB, appuyez sur [SUBTITLE].
• Si le programme n'a aucune information en sous-titre, "Pas d'informations" s'affichera.

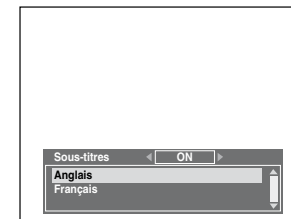

- 2 Sélectionnez "ON" ou "OFF" avec [◀ / ▶].
- 3 Sélectionnez votre langue de sous-titrage désirée en utilisant [▲ / ▼].
• La langue de sous-titrage disponible varie en fonction des programmes DVB.
- 4 Appuyez [ENTER/OK] pour activer les paramètres.

Remarque

- Si vous changez de programme, la langue des sous-titres reviendra par défaut à celle établie dans le "Réglages DVB". Se reporter à "[3] Langue" aux page 76. Si la langue de sous-titre par défaut n'est pas disponible dans le nouveau programme, aucun sous-titre ne s'affichera.

EPG (Electronic Programme Guide, guide électronique des programmes)

DVB

Le guide électronique des programmes (EPG) vous donne une liste des programmes DVB ainsi que des informations détaillées y afférant. Pour appeler l'EPG, lorsque vous visionnez une chaîne DVB/analogique ou une entrée externe (AV1/AV2/DV(AV3)), appuyez sur **[GUIDE]**. Vous pouvez également appeler l'EPG en suivant les étapes suivantes.

- En mode stop, appuyez sur [SETUP].**
Sélectionnez "Programm. par minuterie" en utilisant le **[▲ / ▼]**, puis appuyez sur **[ENTER/OK]**.
- Sélectionnez "EPG" en utilisant le [▲ / ▼], puis appuyez sur [ENTER/OK].**
 - Sélectionnez la chaîne et le programme télévisé avec **[▲ / ▼ / ◀ / ▶]**.
 - Appuyez sur **[ENTER/OK]** ou **[BLEU]** pour accéder au menu "Programm. par minuterie" après avoir sélectionné le programme télévisé avec **[▲ / ▼ / ◀ / ▶]**. Reportez-vous à "Enregistrement Programmé (EPG)" aux page 37.

par ex.) Mode hebdomadaire



- Mode de menu EPG
- Programme que vous sélectionnez maintenant
- Numéro de chaîne
- Date / Heure
- Programme de chaîne
 - Appuyez sur **[RETURN/BACK]** pour sortir.
 - Appuyez sur **[ROUGE]** pour afficher des "Mode quotidien".
 - Appuyez sur **[VERT]** pour afficher des "Mode hebdomadaire".
 - Appuyez sur **[◀ / ▶]** pour avancer ou reculer au jour suivant ou précédent.
 - Appuyez sur **[I+]** pour afficher des "Service d'information".

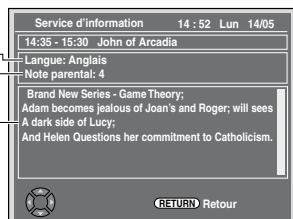

- Langue affichée à l'écran
- Evaluation du verrouillage en fonction de la maturité
- Informations concernant le programme

Remarque

- EPG ne peut pas s'afficher pendant la lecture.

Effacement de titres



Vous pouvez effacer des titres que vous ne voulez pas garder. Quand un Original est effacé sur le disque dur ou un DVD-RW en mode VR, l'espace enregistrable sur le disque augmentera. Même quand une Playlist est effacée, l'original de la Playlist sera conservé, et l'espace enregistrable sur le disque n'augmentera pas. L'espace enregistrable sur un disque DVD-RW en mode vidéo augmentera quand le dernier titre de la liste des titres sera effacé. Cependant, l'effacement du titre ne modifiera pas l'espace enregistrable sur un disque DVD-R.

Remarque

- Il est impossible de récupérer des titres qui ont été effacés.

Pour éditer le disque dur, appuyez d'abord sur **[HDD]**.

Pour éditer un disque, appuyez d'abord sur **[DVD]**.

- En mode stop, appuyez sur [TOP MENU].**

Liste des titres apparaîtra.

Pour le disque dur et un disque DVD-RW en mode VR, appuyez sur **[MENU/LIST]** pour passer de l' "Original" à la "Playlist".

- Sélectionnez le titre de votre choix au moyen de [▲ / ▼ / ◀ / ▶], puis appuyez sur [ENTER/OK].**

La fenêtre pop-up s'affiche.

- Sélectionnez "Supprimer titre" en utilisant le [▲ / ▼], puis appuyez sur [ENTER/OK].**

par ex.) DVD-RW Original en mode VR

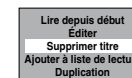

- Sélectionnez "Oui" en utilisant le [▲ / ▼], puis appuyez sur [ENTER/OK].**

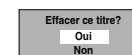

Un message de confirmation finale apparaît. Sélectionnez "Oui" en utilisant le **[▲ / ▼]**, puis appuyez sur **[ENTER/OK]**.

Le titre est effacé.

- Appuyez sur [STOP ■] pour sortir.**

L'écriture du disque commence.

L'écriture de données sur un disque peut prendre un certain temps.

Edition de Disques

L'édition de disques est simple. Cet appareil offre des fonctions commodes d'édition.

Vous pouvez éditer ce qui suit dans la liste des titres.

- Attribution d'un nom à un titre
 - Division d'un titre
 - Combinaison de titres
 - Ajout de titres à une Playlist
 - Définition ou suppression de la protection du titre
 - Ajout ou suppression de repères de chapitre
 - Suppression de titres ou de parties de titres
- (Les fonctions d'éditions disponibles dépendent du format d'enregistrement et de la méthode d'enregistrement.)

A quoi sert l' "Original" ou la "Playlist" ?

Il existe deux types de listes de titres: Original et Playlist.

Original:

Original est la liste des programmes enregistrés (titres) lorsqu'ils sont enregistrés. Original est disponible pour le disque dur et les disques DVD-RW. Veuillez noter que l'édition des titres dans la liste Original revient à éditer les données d'origine. Par exemple, si vous effacez un titre dans la liste Original, le titre ne peut plus être récupéré.



: Adapté à l'édition dans le Original HDD



: Adapté à l'édition dans le mode VR DVD-RW Original

Playlist:

Playlist Est la copie de l'Original. Vous pouvez éditer les titres dans la Playlist comme vous le souhaitez sans affecter les données d'origine dans l'Original. Cela fonctionne comme une sauvegarde pour l'Original. La suppression d'une Playlist ne supprime pas l'Original correspondant. Mais si vous supprimez un Original, les Playlist correspondantes seront supprimées. La Playlist n'est disponible que pour le disque dur et les DVD-RW en mode VR.



: Adapté à l'édition dans le Playlist du HDD



: Adapté à l'édition dans le mode VR DVD-RW Playlist

À propos des repères d'édition:

Les repères d'édition seront ajoutés automatiquement là où le titre est édité, par exemple là où un titre est divisé ou combiné. Ces repères fonctionnent comme les repères de chapitre lorsque vous recherchez un chapitre, mais ne peuvent pas être supprimés comme les repères de chapitre. Ainsi, lorsqu'un titre possédant des repères de chapitre est repiqué à partir d'un DVD vers le disque dur, ses repères deviennent des repères d'éditions une fois qu'ils sont repiqués vers le disque dur.

L'utilisation de ces fonctions d'édition pour modifier du contenu sous copyright dans un but autre que votre visionnage privé peut être interdite par les lois sur le Copyright des Etats-Unis et d'autres pays, et peuvent vous exposer à des poursuites civiles et/ou pénales.

Remarque

- La Playlist n'est pas disponible pour les disques DVD-R ou DVD-RW en mode Vidéo.
- Il est impossible d'éditer un disque qui a été enregistré avec un système vidéo autre que PAL, tel que NTSC.
- Après avoir finalisé un DVD-RW/R, vous ne pourrez éditer aucune autre information sur ce disque.

Guide de la Liste de Titres

La liste des titres vous permet de visualiser facilement les titres enregistrés sur le disque. Vous pouvez choisir de lire un titre à partir de cette liste et y éditer facilement les titres que vous préférez.

Appuyez sur [HDD] ou sur [DVD], puis appuyez sur [TOP MENU].

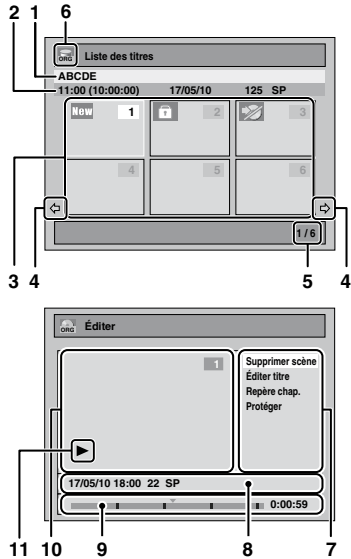

- 1 Nom du titre.
- 2 Informations sur le titre qui affichent l'heure d'enregistrement, la durée du titre, la date / le mois / l'année, le canal CH enregistré et la vitesse d'enregistrement.
- 3 Liste des titres: Donne la liste des titres enregistrés sur le disque dur ou sur un disque. Chaque titre est indiqué par son image d'index. L'image d'index du titre sélectionné peut être affiché en mouvement. Les icônes suivantes peuvent être affichées sur l'image d'index.
 - : Indique que le titre n'a encore jamais été lu.
 - : Indique que le titre est protégé.
 - : Indique que le titre est protégé contre la copie.
 - : Indique que le titre est un programme copiable qu'une seule fois.
- 4 Flèches: Elles indiquent la présence d'une page précédente / suivante.
- 5 Numéro de la page de la liste des titres: Page actuelle / pages totales.
- 6 Icône de la liste des titres qui indique un type de liste de titres affiché.
 - : mode disque dur (Original)
 - : mode disque dur (Playlist)
 - : mode VR (Original)
 - : mode VR (Playlist)
 - : mode Vidéo
- 7 Sous-menu: Les sous-menus du menu sélectionné sont affichés ici.
- 8 Nom du titre (modifiable): Si vous ne nommez pas le titre, la date de l'enregistrement, la durée, la chaîne et la vitesse d'enregistrement sont affichés ici.
- 9 Barre de progression: Elle indique la progression de la lecture.
- 10 Fenêtre de prévisualisation: L'aperçu du titre sélectionné est affiché ici.
- 11 Etat de la lecture: Il indique l'état courant de la lecture du titre sélectionné.

Appuyez sur [RETURN/BACK] pour quitter la liste des titres.

Informations Concernant l'Enregistrement de DVD

Type de disques

Cet appareil peut enregistrer des disques DVD-RW/-R. Les disques DVD-RW vous permettent d'enregistrer des programmes à plusieurs reprises, et le contenu enregistré peut être effacé.

2 formats d'enregistrement sont disponibles: modes VR et Vidéo. Les modes VR et Vidéo sont disponibles pour des disques DVD-RW, tandis que seul le mode Vidéo est disponible pour les disques DVD-R.

Le mode Vidéo utilise le même format d'enregistrement que celui employé pour les DVD-Vidéos pré-enregistrés que vous pouvez acheter dans le commerce. Vous pouvez donc lire des disques enregistrés dans ce format dans la plupart des lecteurs DVD. Vous devrez finaliser de tels disques (voir page 46) avant de pouvoir les lire sur d'autres lecteurs DVD. S'ils ne sont pas finalisés, vous pourrez enregistrer d'autres données ou éditer des disques enregistrés dans le mode Vidéo avec cet appareil. Le mode VR (Enregistrement Vidéo) est le format de base d'enregistrement pour les disques DVD-RW. Le mode VR offre des fonctions avancées d'édition et vous pouvez enregistrer et éditer le matériel plusieurs fois, toutefois, il ne peut être lu que sur une unité compatible avec le mode VR. La finalisation est recommandée avant de les lire sur un autre appareil.

Vitesse d'enregistrement

Vous pouvez choisir parmi 5 vitesses d'enregistrement. La durée d'enregistrement variera en fonction de la vitesse d'enregistrement sélectionné parmi ceux ci-dessous.

Vitesse d'enregistrement	Durée d'enregistrement			Qualité vidéo / audio
	DVD 12 cm	DVD 8 cm	Disque dur	
XP	60 min	18 min	107 heures	☆☆☆☆
SP	120 min	36 min	215 heures	☆☆☆☆
LP	240 min	72 min	429 heures	☆☆☆
EP	360 min	108 min	644 heures	☆☆
SLP	480 min	144 min	858 heures	☆

- Ce tableau s'applique pour un disque de 12 cm / 8 cm simple face neuf. Les durées d'enregistrement sont des évaluations et le temps effectif d'enregistrement peut varier.
- Plus la durée d'enregistrement est longue, plus la qualité audio et vidéo s'amoindrira.

Limites concernant l'enregistrement

Vous ne pouvez pas enregistrer des vidéos protégées contre la copie avec cet appareil. Les vidéos protégées contre la copie comprennent les DVD-Vidéos et certains programmes diffusés par le satellite.

Si des produits protégés contre la copie sont détectés, l'enregistrement se mettra automatiquement sur pause ou sur arrêt, et un message d'erreur apparaîtra à l'écran.

Vous pouvez seulement enregistrer des vidéos "copiables qu'une seule fois" en utilisant un disque DVD-RW en mode VR en conformité avec la Protection du Contenu de Supports Enregistrables (CPRM) ou un disque dur interne.

Lors de l'enregistrement d'un programme télévisé ou provenant d'une entrée externe, vous pouvez afficher à l'écran les informations sur la protection contre la copie.

La CPRM est un système de protection contre la copie utilisant le cryptage visant à protéger les programmes diffusés "copiables qu'une seule fois".

Cet appareil est compatible CPRM, ce qui signifie que vous pouvez enregistrer des programmes copiables une seule fois, mais que vous ne serez pas autorisé à faire une copie de ces enregistrements. Les enregistrements CPRM ne peuvent être lus que sur des lecteurs DVD explicitement compatibles avec les réglementations de la CPRM.

Informations sur la réglementation de la copie

Certains programmes diffusés par le satellite possèdent des informations dont la copie est protégée. Si vous souhaitez les enregistrer, vérifiez les autorisations suivantes.

Type de média / de format	Reproduction libre	Reproduction unique	Reproduction interdite
	☆	☆	—
ver. 1.1/ ver. 1.2	☆	—	—
ver. 1.1/ ver. 1.2 compatible CPRM	☆	☆	—
ver. 1.1/ ver. 1.2	☆	—	—
ver. 1.1/ ver. 1.2 compatible CPRM	☆	—	—
ver. 2.0/ ver. 2.1	☆	—	—
	☆	☆	☆

☆ : Enregistrable
— : Non enregistrable

Remarque

- Cet appareil ne peut pas enregistrer des disques CD-RW/-R.
- Les disques enregistrés à partir d'un ordinateur ou d'un enregistreur DVD ou CD ne peuvent pas être lus si le disque est endommagé ou sale ou s'il y a de la condensation sur la lentille de l'enregistreur.
- Si vous enregistrez un disque en utilisant un ordinateur, et même s'il a été enregistré à un format compatible, il est possible qu'il ne puisse pas être lu ou repiqué à cause des paramètres spécifiques au logiciel utilisé pour créer le disque. (Consultez votre éditeur de logiciels pour plus d'informations.)
- Les disques enregistrés en mode Vidéo sur cet appareil ne peuvent pas mémoriser d'autres informations en utilisant d'autres enregistreurs DVD.
- Etant donné que l'enregistrement est effectué en utilisant la méthode à débit binaire variable (VBR), le temps effectif restant pour l'enregistrement risque d'être un peu moins long que celui qui s'affiche à l'écran. Cela dépend de l'image que vous enregistrez.

Méthodes pour rendre des disques lisibles sur d'autres lecteurs DVD (Finaliser)

Après l'enregistrement, vous devez finaliser le disque pour qu'il puisse être lu sur d'autres lecteurs. (Voir page 46.) Vous ne pouvez pas finaliser des disques en utilisant d'autres enregistreurs DVD.

Type de disque	DVD-R	DVD-RW	
		Mode Vidéo	Mode VR
Après la finalisation			
Création du menu de titres automatiques	✓	✓	
Annulation de la finalisation (Voir page 46.)		✓	✓
Enregistrement ou modification supplémentaire (Voir page 46.)		(annuler finalisation) ✓	(annuler finalisation) ✓

✓: Disponible

Gris: Non disponible

À propos du disque dur

Le lecteur de disque dur est un dispositif spécial qui possède une densité d'enregistrement élevée et qui convient pour un long enregistrement ou pour une avance très rapide. En contrepartie, il engendre de nombreux facteurs de risque susceptibles de provoquer de la casse. Utilisez le lecteur de disque dur dans le lieu où vous souhaitez repiquer les programmes enregistrés sur un disque DVD afin de protéger les vidéos qui vous sont chères.

Le lecteur de disque dur est un emplacement temporaire de mémoire:

Le lecteur de disque dur n'est pas un emplacement permanent de mémoire pour le contenu enregistré. Veillez à vous en servir comme emplacement temporaire de mémoire avant de visionner une fois les programmes, les éditer ou les repiquer sur un disque DVD.

Assurez-vous de repiquer (sauvegarder) rapidement les données si vous trouvez des anomalies sur le lecteur de disque dur:

Si vous rencontrez des problèmes au niveau du mécanisme du lecteur de disque dur, vous pourrez constater des grincements ou d'autres sons ou encore une pixelisation de l'image. Si vous persistez à l'utiliser dans cet état, il risque de continuer à se détériorer et le lecteur de disque dur risque de ne plus être utilisable du tout. Si vous constatez ces défaillances symptomatiques d'un lecteur de disque dur défilant, repiquez sans tarder les données sur un disque DVD.

Lorsqu'un lecteur de disque dur tombe en panne, la récupération du contenu enregistré, c'est-à-dire des données, risque d'être impossible.

A propos de la capacité restante pour le temps d'enregistrement sur le lecteur de disque dur:

Au cours d'un enregistrement sur un lecteur de disque dur, l'affichage de la Capacité Restante peut être différente du temps enregistrable réel, étant donné que cet appareil adopte le cryptage à débit binaire variable, qui fait varier le nombre de données enregistrées (stockage) par rapport au nombre d'informations sur la vidéo. Avant de procéder à un enregistrement sur le lecteur de disque dur, veillez à ce qu'il y ait suffisamment d'espace sur le lecteur de disque dur en supprimant les titres inutiles en avance. (la capacité restante n'augmentera pas si vous ne supprimez que les Listes lect.)

Nombre maximal de titres ou de chapitres enregistrables

Disque dur:

600 titres d'originaux
600 listes de lecture
99 chapitres par titre d'original ou de liste de lecture

DVD en mode VR:

99 titres pour chaque Playlist et Original
999 chapitres pour chaque Playlist et Original

DVD en mode Vidéo:

99 titres par disque
99 chapitres par titre

Changement des angles de vue



Certains DVD-Vidéos proposent des scènes vues sous deux angles différents ou plus. Le boîtier du disque comporte généralement une icône en forme d'angle pour indiquer qu'il comporte des scènes multiangles.



1 Pendant la lecture, appuyez sur [DISPLAY] pour appeler le menu d'affichage.

L'icône de l'angle apparaîtra lorsque le changement d'une prise de vue est possible. (Cette fonction n'est disponible que lorsque l'icône de l'angle s'affiche en bas à droite de l'écran du téléviseur.)

2 Sélectionnez l'icône en utilisant le [◀ / ▶], puis appuyez sur [ENTER/OK].

L'angle de vue changera à chaque fois que vous appuierez sur [ENTER/OK].

Remarque

- Si l'icône de l'angle est réglé sur "OFF" dans le menu "Réglage", l'icône  apparaîtra uniquement lorsque le disque sera lu et le menu d'affichage apparaîtra. (Voir page 72.)
- Même si l'icône  ne s'affiche pas, vous pouvez sélectionner l'angle de vue si le titre en cours est proposé sous au moins deux angles de vue.

Réduction du bruit numérique



1 Pendant la lecture, appuyez sur [DISPLAY] pour appeler le menu d'affichage.

2 Sélectionnez l'icône au moyen de [◀ / ▶] pour afficher le menu de sélection.

Le menu Réduction du bruit apparaît.

3 Sélectionnez l'option voulue en utilisant le [▲ / ▼], puis appuyez sur [ENTER/OK].

Cette fonction permet de réduire le bruit numérique dans l'image en cours de lecture. Pendant la lecture de disques enregistrés dans des modes de durée allongée tels que EP ou SLP, sélectionnez "Type 1" ou "Type 2". "Type 2" est plus efficace.

Si vous remarquez du bruit numérique pendant la lecture de disques, comme cela arrive avec des DVD-Vidéos, sélectionnez "OFF".

Choix du Format Audio et Vidéo

Vous pouvez choisir le format audio et vidéo de manière à ce qu'il soit adapté au contenu du disque que vous lisez.

Modification des sous-titres



De nombreux DVD-Vidéos possèdent des sous-titres en une ou plusieurs langues. Les langues disponibles sont généralement indiquées sur le boîtier du disque. Vous pouvez changer de sous-titres à tout moment pendant la lecture.

1 Pendant la lecture, appuyez sur [DISPLAY] pour appeler le menu d'affichage.

Ou appuyez sur [SUBTITLE] pendant la lecture et reprenez la procédure à partir de l'étape 3.

2 Sélectionnez l'icône au moyen de [◀ / ▶] pour afficher le menu de sélection.

3 Sélectionnez la langue de sous-titrage voulue en utilisant le [▲ / ▼], puis appuyez sur [ENTER/OK].

Les sous-titres s'afficheront dans la langue sélectionnée. Si vous sélectionnez "OFF", les sous-titres disparaîtront.

Remarque

- Pour certains disques, le changement de la langue des sous-titres ne peut s'effectuer qu'en passant par le menu disque. Appuyez sur [TOP MENU] ou sur [MENU/LIST] pour afficher le menu du disque.
- Si un code linguistique à 4 chiffres apparaît dans le menu du sous-titrage à l'étape 3, reportez-vous à "Code Linguistique" aux page 85.
- Pour des médias comportant des fichiers DivX®, seul le nombre de langues pour les sous-titres s'afficheront à l'écran.

Modification de la piste audio



Lors de la lecture de DVD-Vidéos enregistrés avec deux pistes audio ou plus (souvent dans des langues différentes), vous pouvez choisir celle de votre choix.

Pendant la lecture des titres sur le disque dur ou disque DVD-RW en mode VR enregistrés en audio bilingue, vous pouvez passer du circuit audio principal (L) au circuit audio secondaire (R), ou encore combiner les deux (L / R).

Pendant la lecture d'un CD audio, vous pouvez passer du canal audio gauche à celui de droite, et vice versa, ou choisir le mode stéréo.

1 Pendant la lecture, appuyez sur [DISPLAY] pour appeler le menu d'affichage.

Si le menu d'affichage est déjà à l'écran, passez à l'étape 2.

Ou appuyez sur [AUDIO] pendant la lecture et reprenez la procédure à partir de l'étape 3.

2 Sélectionnez l'icône au moyen de [◀ / ▶] pour afficher le menu de sélection.

3 Sélectionnez la piste audio ou le canal audio que vous voulez en utilisant le [▲ / ▼], puis appuyez sur [ENTER/OK].

Pour un DVD-Vidéo, un DVD-RW en mode VR, ou des fichiers DivX®:

La piste audio sera modifiée.

Par exemple:

Anglais → Espagnol → Français

Si le titre contient à la fois un son audio principal et secondaire, vous pouvez continuer à sélectionner L (principal), R (secondaire), L/R (mélange du son principal et secondaire).

Avec un CD audio:

Le canal audio changera.

Par exemple:

L/R → L → R

Remarque

- Pour certains disques, le changement de la piste audio ne peut s'effectuer qu'en passant par le menu du disque. Appuyez sur [TOP MENU] ou sur [MENU/LIST] pour afficher le menu du disque.
- Quand le signal audio sort de DIGITAL AUDIO OUT (COAXIAL) ou quand l'appareil est relié avec un câble HDMI au téléviseur compatible Dolby Digital Stream, vous ne pouvez pas passer sur le son audio principal (L) ou sur le son audio secondaire (R) quand vous lisez un titre HDD ou sur un disque DVD-RW en mode VR avec "Dolby Digital" réglé sur "Flux". Si vous souhaitez changer le son audio, réglez "Flux" sur "PCM". (Voir page 71.)

Changement de système virtuel surround



Vous pouvez profiter d'un espace stéréophonique virtuel sur votre système stéréo existant à 2 canaux.

1 Pendant la lecture, appuyez sur [DISPLAY] pour appeler le menu d'affichage.

Si le menu d'affichage est déjà à l'écran, passez à l'étape 2.

2 Sélectionnez l'icône au moyen de [◀ / ▶] pour afficher le menu de sélection.

Le menu Virtual Surround apparaît.

3 Sélectionnez "OFF", "Type 1" ou "Type 2" en utilisant le [▲ / ▼], puis appuyez sur [ENTER/OK].

par ex.) DVD-Vidéo

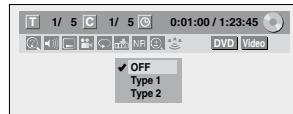

OFF: Aucun effet
Type 1: Effet naturel
Type 2: Effet accentué

Remarque

- Sélectionnez Virtual Surround "OFF" si le son est déformé.
- Le réglage sera maintenu sur "OFF" lorsque l'appareil sera éteint.

Formatage d'un Disque

Choix du format d'enregistrement pour un disque DVD-RW vierge



Lorsque vous insérez un nouveau disque DVD-RW, l'unité lance automatique le disque. Un disque DVD-RW sera formaté en mode VR ou Vidéo selon le mode de format d'enregistrement de l'unité. Avant d'insérer un disque DVD-RW vierge, vous devrez régler le format d'enregistrement dans le mode désiré. Vous pouvez également formater manuellement un disque DVD-RW après l'avoir utilisé.

1 En mode stop, appuyez sur [SETUP].

2 Sélectionnez "Menu DVD" en utilisant le [▲ / ▼], puis appuyez sur [ENTER/OK].

3 Sélectionnez "Format" en utilisant le [▲ / ▼], puis appuyez sur [ENTER/OK].

4 Sélectionnez "Mode Format" en utilisant le [▲ / ▼], puis appuyez sur [ENTER/OK].

5 Sélectionnez "Mode Vidéo" ou "Mode VR" en utilisant le [▲ / ▼], puis appuyez sur [ENTER/OK].

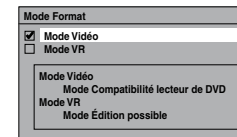

6 Appuyez sur [SETUP] pour sortir.

7 Insérez un disque vierge.

Le formatage commence.

8 Le formatage est terminé.

"100%" est indiqué.

Remarque

- Le réglage du format d'enregistrement ne fonctionne que pour les disques DVD-RW uniquement. Vous ne pouvez pas changer le format d'enregistrement pour un disque DVD-R.
- Vous ne pouvez pas mélanger deux formats sur un disque DVD-RW.
- Lorsque vous insérez un disque qui a déjà été formaté, le format d'enregistrement ne sera pas modifié uniquement si vous sélectionnez un autre format dans le menu "Réglage". Pour reformater un disque (changer le type de format du disque), reportez-vous à "Reformatage manuel d'un disque" aux page 32.

Réglage de la proportion de télévision pour l'enregistrement en mode Vidéo



Vous pouvez régler une proportion de télévision pour l'enregistrement en mode Vidéo.

1 En mode stop, appuyez sur [SETUP].

Sélectionnez "Réglages généraux" en utilisant le [▲ / ▼], puis appuyez sur [ENTER/OK].

2 Sélectionnez "Enregistrement" en utilisant le [▲ / ▼], puis appuyez sur [ENTER/OK].

3 Sélectionnez "Format Image (Mode Vidéo)" en utilisant le [▲ / ▼], puis appuyez sur [ENTER/OK].

4 Sélectionnez le réglage de votre choix en utilisant [▲ / ▼], puis appuyez sur [ENTER/OK].

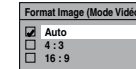

Auto : Programme diffusé que vous avez commencé à enregistrer.

4:3 : Enregistré avec le format d'image 4:3.

16:9 : Enregistré avec le format d'image 16:9.

5 Appuyez sur [SETUP] pour sortir.

Remarque

- Pour un disque dur et un disque DVD-RW en mode VR, l'image sera enregistrée au format du programme diffusé que vous enregistrez, indépendamment des réglages du "Format Image (Mode Vidéo)".

Réglage du chapitrage automatique



Cet appareil insère périodiquement des marqueurs de chapitres (toutes les 10 minutes par défaut) pendant l'enregistrement. En utilisant le menu Chapitre automatique, vous pourrez désactiver cette fonction ou changer la durée de chapitrage.

1 En mode stop, appuyez sur [SETUP].

Sélectionnez "Réglages généraux" en utilisant le [▲ / ▼], puis appuyez sur [ENTER/OK].

2 Sélectionnez "Enregistrement" en utilisant le [▲ / ▼], puis appuyez sur [ENTER/OK].

3 Sélectionnez "Chapitre automatique" en utilisant le [▲ / ▼], puis appuyez sur [ENTER/OK].

4 Si vous souhaitez désactiver le "Chapitre automatique", sélectionnez "OFF" en utilisant le [▲ / ▼], puis appuyez sur [ENTER/OK].

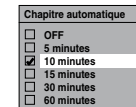

Pour changer la durée de "Chapitre automatique", sélectionnez la durée voulue en utilisant le [▲ / ▼], puis appuyez sur [ENTER/OK].

5 Appuyez sur [SETUP] pour sortir.

Remarque

- L'intervalle de chapitrage automatique peut aller jusqu'à un écart de 2 minutes par rapport à l'option de temps que vous avez sélectionné.
- Pendant l'enregistrement, aucun autre marqueur de chapitre ne sera ajouté lorsque le nombre maximal de chapitres aura été atteint.

Reformatage manuel d'un disque



Sur un disque DVD-RW, vous pouvez formater le disque en procédant à "Format". Vous pouvez formater un disque DVD-RW en mode d'enregistrement Vidéo ou VR.

Remarque

- Quand vous reformatez le disque, le contenu de celui-ci est effacé.
- Assurez-vous que le format d'enregistrement est réglé sur le mode souhaité. (reportez-vous aux étapes 1 à 6 dans "Choix du format d'enregistrement pour un disque DVD-RW vierge" aux page 31.)

Insérez un disque enregistrable.

- 1 En mode stop, appuyez sur [SETUP].
- 2 Sélectionnez "Menu DVD" en utilisant le [▲ / ▼], puis appuyez sur [ENTER/OK].
- 3 Sélectionnez "Format" en utilisant le [▲ / ▼], puis appuyez sur [ENTER/OK].
- 4 Sélectionnez "Demarrage" en utilisant le [▲ / ▼], puis appuyez sur [ENTER/OK].
Une fenêtre pop-up s'affiche et vous invite à confirmer.
- 5 Sélectionnez "Oui" en utilisant le [▲ / ▼], puis appuyez sur [ENTER/OK].
par ex.) Disque DVD-RW en mode VR

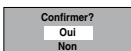

Le formatage commence.

Si vous voulez annuler le formatage, sélectionner "Non".

6 Le formatage est terminé.

Remarque

- Il est impossible d'utiliser un disque formaté par un autre enregistreur de DVD. Il est nécessaire de reformater le disque sur cet appareil. Il se peut, toutefois, que cet appareil ne soit pas en mesure de reformater certains disques n'ayant pas été précédemment formatés sur cet appareil (par exemple, les disques DVD formatés sur un ordinateur ou un autre enregistreur).

Sélection du mode audio

Cet appareil peut recevoir des programmes bilingues.

Vous pouvez passer d'un mode à un autre en appuyant sur [AUDIO]. Chaque mode est indiqué sur le téléviseur. Lorsque vous enregistrez une chaîne DVB, seul le canal du son émis sera enregistré.

Réglage de l'entrée audio extérieure

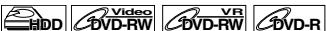

Lorsque l'entrée audio extérieure est un programme bilingue, vous pouvez choisir entre "Stéréo" ou "Bilingue" pour enregistrer sur un disque dur ou un DVD. Ce réglage concerne uniquement l'enregistrement de l'entrée externe (AV1/AV2).

- 1 En mode stop, appuyez sur [SETUP]. Sélectionnez "Réglages généraux" en utilisant le [▲ / ▼], puis appuyez sur [ENTER/OK].
- 2 Sélectionnez "Enregistrement" en utilisant le [▲ / ▼], puis appuyez sur [ENTER/OK].
- 3 Sélectionnez "Entrée audio extér." en utilisant le [▲ / ▼], puis appuyez sur [ENTER/OK].

4 Sélectionnez "Stéréo" ou "Bilingue" en utilisant le [▲ / ▼], puis appuyez sur [ENTER/OK].

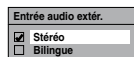

5 Appuyez sur [SETUP] pour sortir.

Remarque

- Si vous sélectionnez "Stéréo":
Le son audio sera enregistré en mode "audio stéréo".
- Si vous sélectionnez "Bilingue":
Le son audio sera enregistré en mode "audio bilingues". (Voir "Réglage de l'enregistrement audio bilingue" aux page 32 pour en savoir plus.)

Réglage de l'enregistrement audio bilingue



Vous pouvez choisir entre le mode audio "Pral." ou "Sous" pour enregistrer un programme bilingue en mode Vidéo. Ce réglage ne concerne que l'enregistrement des chaînes analogiques.

- 1 En mode stop, appuyez sur [SETUP]. Sélectionnez "Réglages généraux" en utilisant le [▲ / ▼], puis appuyez sur [ENTER/OK].
- 2 Sélectionnez "Enregistrement" en utilisant le [▲ / ▼], puis appuyez sur [ENTER/OK].
- 3 Sélectionnez "Enr. audio bilingue" en utilisant le [▲ / ▼], puis appuyez sur [ENTER/OK].
- 4 Sélectionnez "Pral." ou "Sous" en utilisant le [▲ / ▼], puis appuyez sur [ENTER/OK].

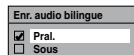

5 Appuyez sur [SETUP] pour sortir.

Remarque

- Si vous enregistrez sur le disque dur ou sur un disque en mode VR, les deux modes "Pral." et "Sous" seront enregistrés, sans tenir compte de vos réglages. Quand vous lirez quelque chose, vous pourrez choisir entre un format audio et une combinaison des deux formats audio pour le son audio de lecture.

Enregistrement avec sélection audio (XP)



Vous pouvez apprécier un enregistrement ayant une excellente qualité d'écoute. Cette fonctionnalité n'est disponible que lorsque la vitesse d'enregistrement est réglée sur XP.

- 1 En mode stop, appuyez sur [SETUP]. Sélectionnez "Réglages généraux" en utilisant le [▲ / ▼], puis appuyez sur [ENTER/OK].
- 2 Sélectionnez "Enregistrement" en utilisant le [▲ / ▼], puis appuyez sur [ENTER/OK].
- 3 Sélectionnez "Sél. enreg. audio (XP)" en utilisant le [▲ / ▼], puis appuyez sur [ENTER/OK].
- 4 Sélectionnez "PCM" ou "Dolby Digital" en utilisant le [▲ / ▼], puis appuyez sur [ENTER/OK].

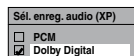

- PCM: Enregistre l'audio PCM pour la meilleure qualité sonore.
- Dolby Digital: Enregistre l'audio Dolby Digital pour la meilleure qualité sonore.

Lecture aléatoire



Vous pouvez utiliser cette fonction pour lire des disques de manière aléatoire plutôt que dans l'ordre dans lequel ils ont été enregistrés.

- 1 En mode stop, appuyez sur [SETUP].
- 2 Sélectionnez "Mode lecture de disque" ou "Mode lecture en USB" avec [▲ / ▼], puis appuyez sur [ENTER/OK].
Le menu "Mode lecture de disque" ou "Mode lecture en USB" apparaît.
- 3 **CD audio:**
Sélectionnez "Lecture aléatoire" avec [▲ / ▼], puis appuyez sur [ENTER/OK].
Fichiers MP3:
Sélectionnez "Musique" en utilisant [▲ / ▼], puis appuyez deux fois sur [ENTER/OK].
Fichiers JPEG:
Sélectionnez "Photo" avec [▲ / ▼], appuyez sur [ENTER/OK] et sélectionnez "Lecture aléatoire" avec [▲ / ▼], puis appuyez sur [ENTER/OK].
La lecture aléatoire commence.

Remarque

- Pour annuler la lecture aléatoire, appuyez deux fois de suite sur [STOP ■]. "OFF" s'affiche sur l'écran.
- Pendant la lecture aléatoire, si vous souhaitez bobiner une piste jusqu'à la fin, la lecture de la piste suivante se fera à la vitesse normale.
- Pendant la lecture aléatoire, vous ne pouvez pas utiliser la fonction de recherche à moins d'utiliser les boutons [SKIP ◀◀ / ▶▶]. En appuyant sur [SKIP ◀◀], vous ne pourrez revenir qu'au début de la piste qui est en cours de lecture.

Lecture programmée



Vous pouvez programmer le disque de manière à le lire dans l'ordre de votre choix.

- 1 Suivez les étapes 1 à 2 du paragraphe "Lecture aléatoire" aux page 57.
- 2 Sélectionnez "Lecture programmée" en utilisant le [▲ / ▼], puis appuyez sur [ENTER/OK].
- 3 Sélectionnez la piste voulue en utilisant le [▲ / ▼], puis appuyez sur [ENTER/OK] ou sur le [▶].

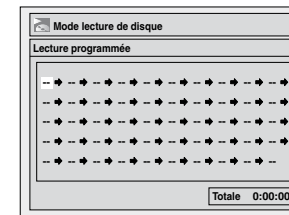

4 Appuyez sur [PLAY ▶] pour démarrer la lecture programmée.

Remarque

- Pour effacer les pistes que vous avez sélectionnées, appuyez sur [CLEAR].
- Vous pouvez régler l'ordre de lecture de 50 pistes au maximum.
- Pour annuler la lecture du programmée, appuyez deux fois de suite sur [STOP ■]. "OFF" s'affiche sur l'écran.
- Vous pouvez aussi sélectionner la piste voulue en utilisant [Les Touches numérotées] à l'étape 3.
- Pendant la lecture programmée, si vous souhaitez bobiner une piste jusqu'à la fin, la lecture de la piste suivante se fera à la vitesse normale.
- Pendant la lecture programmée, vous ne pouvez pas utiliser la fonction de recherche à moins d'utiliser les boutons [SKIP ◀◀ / ▶▶].

Diaporama



Vous pouvez choisir une durée d'affichage comprise entre 5 et 10 secondes.

- 1 Suivez les étapes 1 à 2 du paragraphe "Lecture aléatoire" aux page 57.
- 2 Sélectionnez "Photo" avec [▲ / ▼], puis appuyez sur [ENTER/OK].
- 3 Sélectionnez "Diaporama" en utilisant le [▲ / ▼], puis appuyez sur [ENTER/OK].
- 4 Sélectionnez la durée d'affichage des images en utilisant le [▲ / ▼], puis appuyez sur [ENTER/OK].
- 5 Appuyez sur [SETUP] pour sortir.

Remarque

- Les images JPEG grand format prendront un certain temps avant de s'afficher.

Utilisation du bouton [DISPLAY]

- 1 Pendant la lecture, appuyez sur [DISPLAY] pour appeler le menu d'affichage.

Si le menu d'affichage est déjà à l'écran, passez à l'étape 2.

- 2 Sélectionnez l'icône  en utilisant le [◀ / ▶], puis appuyez sur [ENTER/OK].

 représentant le numéro de piste est surligné.

- 3 Entrez le numéro de la piste recherchée en utilisant le [▲ / ▼] ou [les Touches numérotées], puis appuyez sur [ENTER/OK].

La recherche de la piste commence.

Remarque

- Pendant une lecture aléatoire ou programmée, vous ne pourrez pas rechercher une piste en particulier.

Recherche directe



Vous pouvez rechercher la piste voulue directement.

Utilisation [les Touches numérotées]

- 1 Pendant la lecture, si le menu d'affichage n'apparaît pas, appuyez sur [les Touches numérotées] pour sélectionner le numéro de la piste souhaitée.

Remarque

- Pendant une lecture aléatoire ou programmée, vous ne pourrez pas rechercher une piste directement.

Recherche d'une durée



- 1 Pendant la lecture, appuyez sur [DISPLAY] pour appeler le menu d'affichage.

Si le menu d'affichage est déjà à l'écran, passez à l'étape 2.

- 2 Sélectionnez l'icône  en utilisant le [◀ / ▶], puis appuyez sur [ENTER/OK].

 représentant le numéro de titre ou de piste est surligné.

- 3 Appuyez sur le [◀ / ▶] pour surligner .

- 4 Entrez la durée recherchée en utilisant le [▲ / ▼] ou [les Touches numérotées], puis appuyez sur [ENTER/OK].

La recherche d'une durée commence.

Remarque

- Pendant une lecture aléatoire ou programmée, vous ne pourrez pas rechercher une durée en particulier.
- Le nombre de titres et de chapitres ayant la durée recherchée s'affiche également.
- Le fonction de recherche d'une durée n'est possible que dans une seule et même piste ou titre.

Lecture en Boucle / Aléatoire / Programmée / Diaporama

Lecture en boucle

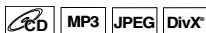

- 1 Pendant la lecture, appuyez sur [DISPLAY] pour appeler le menu d'affichage.

Si le menu d'affichage est déjà à l'écran, passez à l'étape 2.

- 2 Sélectionnez l'icône  au moyen de [◀ / ▶] pour afficher le menu de sélection.

- 3 Sélectionnez l'élément en utilisant le [▲ / ▼], puis appuyez sur [ENTER/OK].

La lecture en boucle sélectionnée commence. Les opérations suivantes sont disponibles.

Titre:

Le titre en cours de lecture est répété. (disque dur, DVD uniquement)

Chapitre:

Le chapitre en cours de lecture est répété. (disque dur, DVD uniquement)

Tout:

La lecture du disque en cours sera répétée. (DVD-RW (en mode VR), CD audio, MP3, JPEG et DivX® uniquement)

A - B:

Le point A-B sera lu en boucle. (Disque dur, DVD, CD audio et DivX® uniquement) Lorsque vous appuyez sur [ENTER/OK] quand A-B est surligné, A-B la répétition est définie.

- Appuyez de nouveau sur [ENTER/OK] pour choisir le point de départ (A).
- Appuyez sur [ENTER/OK] après avoir défini le point (A) pour sélectionner le point d'arrivée (B).

Piste:

La lecture de la piste en cours sera répétée. (CD audio ou vidéo, MP3, JPEG et DivX® uniquement)

Groupe:

Le groupe actif sera lu plusieurs fois de suite. (MP3, JPEG et DivX® uniquement)

Remarque

- Pour annuler la lecture en boucle, sélectionnez "OFF" à l'étape 3. Les réglages concernant la répétition seront aussi annulés si vous arrêtez la lecture.
- Le point B pour la lecture répétée A-B doit être défini dans le même titre ou la même piste que le point A.
- Vous ne pouvez pas sélectionner de "Groupe" pendant la lecture aléatoire de fichiers MP3 et JPEG.
- La répétition de Chapitre / Piste sera annulée dès qu'un saut avant ou arrière sera demandé sur Chapitre / Piste.
- Pour certains fichiers DivX®, la lecture en boucle A-B risque de ne pas fonctionner.

5 Appuyez sur [SETUP] pour sortir.

Remarque

- "PCM" est l'acronyme de Pulse Code Modulation. Il transforme un son analogique en son numérique sans avoir à compresser les données audio.
- Lorsque la vitesse d'enregistrement est réglée sur autre chose que sur XP, l'appareil enregistrera automatiquement le son audio "Dolby Digital" même si vous avez sélectionné "PCM".

Enregistrement simple et enregistrement express (OTR)



Suivez les étapes ci-dessous pour enregistrer un programme TV. (Voir page 77 pour enregistrement VCR.)

- 1 Appuyez sur [STANDBY-ON ] pour allumer l'appareil.

Allumez le téléviseur et assurez-vous de sélectionner l'entrée à laquelle l'appareil est relié.

Pour enregistrer sur le disque dur, appuyez sur [HDD], puis passez à l'étape 5.

Pour enregistrer sur un disque, appuyez sur [DVD].

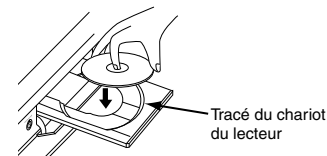

- 2 Appuyez sur [OPEN/CLOSE EJECT ] pour ouvrir le chariot du lecteur.

- 3 Placez le disque dans le chariot du lecteur, face imprimée vers le haut. Assurez-vous que le disque est positionné de manière à suivre le tracé du chariot.



- 4 Appuyez sur [OPEN/CLOSE EJECT ] pour fermer le chariot du lecteur.

- 5 Sélectionnez la vitesse d'enregistrement en utilisant [REC SPEED]. (Voir page 29.)

- 6 Appuyez sur [INPUT SELECT] pour sélectionner le mode DVB, analogique ou entrée externe, puis sélectionnez la chaîne désirée à enregistrer en utilisant [PROG.  / ] ou [les Touches numérotées].

- 7 **Enregistrement Simple:**

Appuyez sur [REC] pour débiter l'enregistrement.

Le marqueur "● HDD" ou "● DVD" s'affichera brièvement à l'écran du téléviseur.

Pour mettre l'enregistrement sur pause, appuyez sur [PAUSE II]. Appuyez de nouveau sur [PAUSE II] ou sur [REC] pour redémarrer l'enregistrement.

Enregistrement Express (OTR):

Cette fonction permet de régler simplement le temps d'enregistrement par tranches de 30 minutes. Vérifiez que le disque sur lequel vous allez enregistrer contient assez d'espace libre pour la durée que vous aurez réglée. (Voir page 77 pour enregistrement VCR.)

Appuyez sur [REC] plusieurs fois de suite jusqu'à ce que la durée d'enregistrement voulue (de 30 minutes à 8 heures) apparaisse à l'écran du téléviseur.

L'enregistrement express débute.

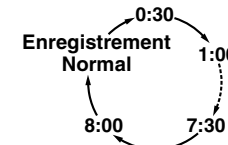



- Lorsque l'appareil a atteint la durée précisée, il s'éteindra automatiquement.
- Pour changer la durée de l'enregistrement pendant l'enregistrement express, appuyez sur [REC] plusieurs fois de suite jusqu'à obtenir la durée voulue.
- Pour annuler l'enregistrement express dans les limites de temps fixées, appuyez sur [STOP ].

- 8 Appuyez sur [STOP ] pour arrêter l'enregistrement.

Cette opération peut prendre quelques instants.

Remarque

- Vous pouvez changer de chaîne si vous êtes en mode pause REC.
- L'enregistrement se poursuit jusqu'à ce que le disque soit plein (pour le disque dur, 12 heures après le commencement de l'enregistrement) ou jusqu'à ce que vous arrêtez vous-même l'enregistrement.
- Vous ne pouvez pas changer la vitesse d'enregistrement si vous êtes en mode REC ou pause REC.
- Même si l'émission que vous enregistrez est enregistrée sur un système SECAM, cet appareil la convertira automatiquement sur le système PAL pendant l'enregistrement.
- Vous pouvez lire un titre sur un composant tout en faisant un enregistrement sur un autre composant. Pour ce faire, sélectionnez simplement le composant (HDD ou DVD) que vous souhaitez utiliser pour la lecture en appuyant sur le bouton [HDD] ou [DVD] pendant l'enregistrement sur le HDD / DVD. Puis suivez la procédure normale pour la lecture.
- Si la lecture et l'enregistrement sont exécutés simultanément sur chaque composant (disque dur ou DVD), sélectionnez le composant que vous souhaitez utiliser en premier, puis appuyez sur [PAUSE II] ou [STOP ].
- L'enregistrement NTSC est interdit avec cet appareil.
- Le temps d'enregistrement restant apparaîtra à l'écran du téléviseur pendant l'enregistrement express. Appuyez sur [DISPLAY] pour le faire apparaître à l'écran du téléviseur.
- Le temps d'enregistrement restant apparaîtra sur le panneau avant pendant l'enregistrement express.
- Contrairement à l'enregistrement programmé, vous pouvez, pendant l'enregistrement express, effectuer les opérations suivantes:
 - Mettez l'appareil hors tension. (L'enregistrement express sera annulé.)
 - Utilisez [REC] ou [STOP ] sur la télécommande.
- Vous ne pouvez pas utiliser la fonction pause pendant l'enregistrement express.
- L'appareil s'éteindra automatiquement dans les conditions suivantes:
 - S'il n'y a plus d'espace libre sur le disque.
 - Si une panne de courant se produit.

Enregistrement Programmé

DVB ANALOG



Vous pouvez programmer l'appareil de manière à enregistrer jusqu'à 36 programmes, et ce, jusqu'à un mois à l'avance. Il est également possible de programmer des enregistrements quotidiennement ou hebdomadairement.

- Assurez-vous de régler l'horloge avant d'entrer un enregistrement programmé.

Insérez un disque enregistrable.

1 En mode stop, appuyez sur [TIMER PROG.].

La Liste "Programm. par minuterie" apparaît.

2 Sélectionnez "Nouveau programme" en utilisant le [▲ / ▼], puis appuyez sur [ENTER/OK].

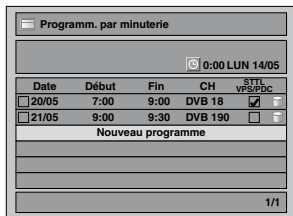

- Si'il y a 6 programmes ou plus, utilisez [SKIP ◀◀ / ▶▶] pour tourner la page.

3 Entrez la date en utilisant le [▲ / ▼], puis appuyez sur le [►].

A chaque fois que vous appuyez sur [▼] au niveau de la date en cours, la date de l'enregistrement programmé changera de la manière suivante.

par ex.) 1er janvier

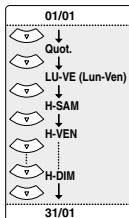

- La chaîne analogique est indiquée en tant qu' "ATV".

4 Entrez l'heure de début et de fin en utilisant le [▲ / ▼], puis appuyez sur le [►].

5 Sélectionnez le mode numérique (DVB) / analogique (ATV) ou d'entrée externe (AV1/AV2) au moyen de [▲ / ▼], puis appuyez sur [►].

6 Choisissez le numéro de la chaîne à enregistrer en utilisant le [▲ / ▼], puis appuyez sur le [►].

7 Sélectionnez le composant d'enregistrement ("HDD" ou "DVD") en utilisant le [▲ / ▼], puis appuyez sur le [►].

8 Sélectionnez la vitesse d'enregistrement en utilisant [▲ / ▼], puis appuyez sur [►].

Se reporter à "Vitesse d'enregistrement" aux page 29.

9 Pour l'enregistrement des chaînes DVB:

Sélectionnez "STTL" sur "ON" ou "OFF" en utilisant [▲ / ▼].

Si vous réglez "STTL" sur "ON", le sous-titrage sera également enregistré.

- Lorsqu'une chaîne analogique est sélectionnée, "VPS/PDC" sera affiché à la place de "STTL".

Pour l'enregistrement des chaînes analogiques:

Sélectionnez "VPS/PDC" sur "ON" ou "OFF" en utilisant [▲ / ▼].

Se reporter à "Système VPS (Système de Synchronisation des Enregistrements) / PDC (Système d'Enregistrement Automatique de Programmes)" aux page 35.

- Lorsqu'une chaîne DVB est sélectionnée, "STTL" sera affiché à la place de "VPS/PDC".
- Le système VPS/PDC n'est disponible que pour le disque dur.
- Le système VPS/PDC n'est pas disponible pour la programmation en différé "Quot." et "LU-VE".

10 Appuyez sur [ENTER/OK] une fois que toutes les informations requises ont été entrées.

Les réglages de votre programme sont mémorisés.

- Pour programmer un autre programme, répétez les étapes 2 à 10.
- Pour sortir, appuyez sur [TIMER PROG.].
- Si 2 programmes ou plus se superposent, "Chevauchement Enr. par Minuterie" apparaît et le programme écrasé apparaît en bleu. Pour corriger la programmation différée, consultez "Vérification, annulation ou correction des informations sur les enregistrements programmés" aux page 35.



L'icône [C] à l'écran du panneau avant.

(Lorsque l'appareil est éteint, l'icône [C] aussi est éteinte.)

Remarque

- [TIME SHIFT] n'est pas disponible pendant l'enregistrement de DVD.
- Si vous appuyez sur [TIME SHIFT] lorsque l'appareil est en mode DVD, le mode d'émission passera automatiquement en mode disque dur et l'appareil lancera immédiatement la poursuite de la lecture du titre en cours d'enregistrement.
- Vous pouvez également utiliser les fonctions de lecture spéciales telles que [REV ◀◀], [FWD ▶▶] etc. pendant le mode de poursuite de la lecture.
- Le programme que vous avez enregistré avec [TIME SHIFT] sera mémorisé dans la liste des titres.
- [REC] n'est pas valide pendant la poursuite de la lecture.
- Vous ne pouvez plus passer en lecture rapide lorsque l'enregistrement approche à quelques secondes du point d'enregistrement en cours.

Lecture et enregistrement simultanés



En ce qui concerne le disque dur, vous pouvez poursuivre l'enregistrement d'un programme tout en effectuant la lecture d'un autre titre sur le même composant (disque dur).

Pour cela, appuyez sur [TOP MENU] pendant l'enregistrement et sélectionnez un titre que vous souhaitez lire, puis appuyez sur [PLAY ▶].

(Vous pouvez également démarrer la lecture à partir du menu Liste de titres.)

Pour effectuer la lecture d'un titre en cours d'enregistrement tout en continuant à enregistrer, reportez-vous à "Poursuite de la lecture pendant l'enregistrement" aux page 54 (disponible uniquement avec le disque dur).

Remarque

- Les CD audio, les fichiers MP3/JPEG enregistrés sur un disque et les fichiers DivX® peuvent également être lus pendant l'enregistrement sur le disque dur.

Recherche

Recherche de titre / de chapitre



Utilisation des boutons [SKIP ◀◀ / ▶▶]

1 Pendant la lecture, appuyez sur [SKIP ▶▶] pour sauter le titre ou le chapitre en cours et passer au suivant.

L'appareil sautera aux titres ou aux chapitres suivants, les uns après les autres.

Pour revenir au titre ou au chapitre précédent, appuyez rapidement deux fois sur [SKIP ◀◀].

Remarque

- En ce qui concerne le disque dur, la recherche de chapitre en utilisant [SKIP ◀◀ / ▶▶] n'est disponible que dans le même titre.

Utilisation du bouton [DISPLAY]

1 Pendant la lecture, appuyez sur [DISPLAY] pour appeler le menu d'affichage.

2 Sélectionnez l'icône [C] en utilisant le [◀ / ▶], puis appuyez sur [ENTER/OK].

[C] représentant le numéro de titre est surligné.

Recherche de titre

3 Entrez le numéro du titre souhaité en utilisant le [▲ / ▼] ou [les Touches numérotées], puis appuyez sur [ENTER/OK].

La recherche de titre commence.

Remarque

- Le nombre total de chapitres et la durée des titres sélectionnés s'affichent également.

Recherche de chapitre

3 Appuyez sur le [◀ / ▶] pour surligner le nombre affiché à droite de l'icône [C].

4 Entrez le numéro du chapitre recherché en utilisant le [▲ / ▼] ou [les Touches numérotées], puis appuyez sur [ENTER/OK].

La recherche du chapitre commence.

Remarque

- Le nombre de titres et la durée des chapitres sélectionnés s'affichent également.

Recherche de piste



Utilisation des boutons [SKIP ◀◀ / ▶▶]

1 Pendant la lecture, appuyez sur [SKIP ▶▶] pour sauter la piste en cours et passer à la suivante.

L'appareil sautera aux pistes qui suivent, les unes après les autres.

Pour revenir à la piste précédente, appuyez rapidement deux fois sur [SKIP ◀◀]. L'appareil reviendra en arrière une piste à la fois.

Zoom



- 1 Pendant la lecture, appuyez sur [DISPLAY] pour appeler le menu d'affichage.
- 2 Sélectionnez l'icône au moyen de [◀ / ▶] pour afficher le menu de sélection.

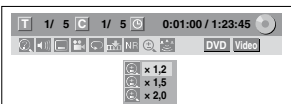

Quatre options de zoom sont disponibles: "x 1,0", "x 1,2", "x 1,5" et "x 2,0". Celles-ci s'affichent à l'exception de la taille d'agrandissement en cours.

- 3 Sélectionnez le pourcentage de zoom voulu en utilisant le [▲ / ▼], puis appuyez sur [ENTER/OK].
La zone agrandie s'affiche.
- 4 Sélectionnez l'endroit que vous voulez agrandir en utilisant le [▲ / ▼ / ▶ / ◀], puis appuyez sur [ENTER/OK].
La lecture avec l'image zoomée commence.

Remarque

- Pour annuler le zoom, sélectionnez "x 1,0" en utilisant [▲ / ▼], puis appuyez sur [ENTER/OK].
- Si vous sélectionnez un pourcentage plus petit que celui en cours, la région zoomée ne s'affichera pas.
- Vous ne pouvez pas faire glisser l'image agrandie dans certains fichiers JPEG.

Réglage des repères



Vous pouvez marquer un endroit du disque pour pouvoir y revenir ultérieurement.

- 1 Pendant la lecture, appuyez sur [DISPLAY] pour appeler le menu d'affichage.
Si le menu d'affichage est déjà à l'écran, passez à l'étape 2.
- 2 Sélectionnez l'icône au moyen de [◀ / ▶] pour afficher la liste des marqueurs.
par ex.) DVD-vidéo

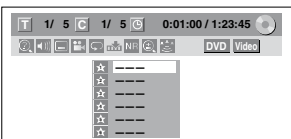

- 3 Sélectionnez le nombre de repères voulus en utilisant le [▲ / ▼]. Quand le disque atteint l'endroit voulu, appuyez sur [ENTER/OK].
Le numéro du titre (piste) et sa durée s'affichent.
- 4 Pour retourner au repère, sélectionnez le numéro du marqueur souhaité en utilisant [▲ / ▼], puis appuyez sur [ENTER/OK].

Remarque

- Pour annuler un repère, sélectionnez le numéro du repère que vous souhaitez effacer, puis appuyez sur [CLEAR].
- Vous pouvez créer 6 repères au maximum.
- Tous les repères seront effacés si vous effectuez les opérations suivantes.
 - Ouverture du chariot du lecteur (DVD/CD uniquement)
 - Mise hors tension (DVD/CD uniquement)
 - Réalisation d'autres enregistrements sur le disque (DVD uniquement)
 - Edition d'un titre (DVD uniquement)
 - Division du titre (disque dur uniquement)
 - Suppression d'une scène du titre (disque dur uniquement)
 - Passer du mode Original au mode Playlist. (Disque DVD-RW en mode VR uniquement)

Poursuite de la lecture pendant l'enregistrement



Vous pouvez lire un titre en cours d'enregistrement à partir du début pendant que l'enregistrement se poursuit.

- 1 Pendant l'enregistrement, appuyez sur [PLAY ▶].
La lecture du titre que vous enregistrez commencera à partir du début.
 - La durée de lecture restante s'affiche sur le panneau avant.
- 2 Pour arrêter la lecture, appuyez sur [STOP ■] une fois.
L'affichage du panneau avant change pour montrer la durée d'enregistrement restante.
Si vous appuyez deux fois sur [STOP ■], l'enregistrement cessera.

Utilisation du bouton [TIME SHIFT]

Avec [TIME SHIFT], même si vous quittez votre canapé pendant que vous regardez la télévision avec cet appareil, vous pouvez revenir et regarder le reste du programme à partir de l'endroit exacte où vous l'aviez laissé à un moment plus propice, tout cela avec un seul bouton.

- 1 Lorsque vous ne regardez plus le téléviseur, appuyez deux fois sur [TIME SHIFT]. (Lorsque vous enregistrez un programme télévisé sur le disque dur, appuyez seulement une fois.)
L'appareil commencera à enregistrer la diffusion télévisuelle à la première pression, à moins qu'il ne se trouve en mode d'enregistrement sur disque dur. À la seconde pression, ou à la première si l'appareil est en mode d'enregistrement sur disque dur, l'image sera mise en pause alors que l'enregistrement continuera. (Comme si vous aviez mis la diffusion télévisuelle en pause.)
- 2 Lorsque vous êtes prêt à reprendre l'enregistrement, appuyez sur [TIME SHIFT] de nouveau.
La pause s'annulera et la lecture reprendra à partir du point où l'image s'était arrêtée à l'étape 1.
 - Lorsque vous regardez le contenu enregistré, vous pouvez effectuer une pause et reprendre la lecture en appuyant sur [TIME SHIFT].
- 3 Appuyez sur [STOP ■] une fois pour reprendre la lecture de l'émission en direct.
Appuyez sur [STOP ■] deux fois pour arrêter l'enregistrement.

Remarque

- Si vous n'avez pas réglé l'horloge, la fenêtre de réglage de l'horloge apparaîtra à la place de la liste Programm. par minuterie. Passez à dans [Réglage horloge] aux page 74 avant de programmer la minuterie.
- Appuyez sur [▲ / ▼] pour déplacer le curseur dans la liste "Programm. par minuterie".
- Si votre programmation différée est munie de la fonction VPS/PDC, et que vous regardez une chaîne différente de celle programmée, le message de confirmation indiquant que la chaîne sera changée apparaîtra 15 minutes avant que le programme ne commence (le message réapparaîtra également 30 secondes avant le début du programme). La chaîne sera automatiquement changée à la chaîne programmée 15 secondes avant le début du programme.

Enregistrement alternatif (DVD uniquement)...

S'il n'y a pas de disque enregistrable dans l'appareil, si le disque n'a pas assez d'espace pour terminer l'enregistrement, ou si le produit est un programme "copiable une seule fois" et qu'il interdit l'enregistrement sur un DVD dans l'appareil, ce dernier le détectera automatiquement et l'enregistrera automatiquement sur le disque dur, même si le DVD est sélectionné comme média d'enregistrement. Si l'espace disponible sur le disque dur est inférieur à celui d'un DVD, l'appareil n'effectuera pas l'enregistrement alternatif. Cette fonction n'est disponible que pour l'enregistrement programmé. Elle n'est pas disponible pour l'enregistrement express.

Système VPS (Système de Synchronisation des Enregistrements) / PDC (Système d'Enregistrement Automatique de Programmes)

Le Système de Synchronisation des Enregistrements (VPS) ou le Système de Synchronisation des Enregistrements (PDC) garantit que les programmes télévisés que vous avez choisi pour enregistrer programmé sont exactement enregistrés du début à la fin même si le temps réel de diffusion est différent du temps programmé suite à un retard ou à une extension de la durée du programme. En outre, si un programme est interrompu, l'enregistrement sera aussi interrompu automatiquement puis reprendra lorsque le programme redémarrera.

Si le signal VPS/PDC est perdu en raison d'un signal d'émission faible, ou si une station d'émission ne transmet pas de signal VPS/PDC régulier, l'enregistrement par minuterie s'effectuera en mode normal (sans le système VPS/PDC) même s'il a été programmé pour utiliser le système VPS/PDC. Si l'heure de début de la minuterie de l'enregistrement programmé avec le système VPS/PDC est comprise entre 0h00 et 3h59 d'un jour donné, la fonction VPS/PDC fonctionnera à partir de 20h00 du jour précédent jusqu'à 4h00 du jour suivant. Si l'heure de début de la minuterie de l'enregistrement programmé avec le système VPS/PDC est comprise entre 4h00 et 23h59 d'un jour donné, la fonction VPS/PDC fonctionnera à partir de 0h00 du jour précédent jusqu'à 4h00 du jour suivant. En d'autres termes, si le programme perlent est diffusé pendant ce laps de temps, il sera enregistré correctement. Si la minuterie n'a pas été programmée correctement, le réglage incorrect de celle-ci restera valable à moins que vous ne l'effaciez. Pour annuler un réglage incorrect de la minuterie, reportez-vous à "Vérification, annulation ou correction des informations sur les enregistrements programmés" aux page 35.

Remarque

- Cette fonction n'est disponible que pour les chaînes analogiques.

Vérification, annulation ou correction des informations sur les enregistrements programmés

- 1 Appuyez sur [TIMER PROG.].
- 2 A) Pour supprimer la programmation en différé:
 - 1) Sélectionnez le programme que vous souhaitez effacer en utilisant [▲ / ▼], puis appuyez sur [ENTER/OK].
 - 2) Sélectionnez "Supprimer" en utilisant le [▲ / ▼], puis appuyez sur [ENTER/OK].
La fenêtre de confirmation s'affiche.
 - 3) Sélectionnez "Oui" en utilisant le [▲ / ▼], puis appuyez sur [ENTER/OK].
- B) Pour corriger la programmation en différé:
 - 1) Sélectionnez le programme que vous souhaitez corriger en utilisant [▲ / ▼], puis appuyez sur [ENTER/OK].
 - 2) Sélectionnez "Changement de programme" en utilisant le [▲ / ▼], puis appuyez sur [ENTER/OK].
 - 3) Corrigez la programmation en différé en utilisant [▲ / ▼ / ▶ / ◀], puis appuyez sur [ENTER/OK].
- 3 Appuyez sur [TIMER PROG.] pour sortir.
Pour vérifier l'enregistrement programmé qui est en cours Appuyez sur [TIMER PROG.].

Sauter l'enregistrement express périodique

Vous pouvez désactiver de manière temporaire l'enregistrement express (Quot., Lun-Ven ou Hebdomadaire) périodique.

- 1 En mode stop, appuyez sur [TIMER PROG.].
- 2 Sélectionnez le programme d'enregistrement express périodique que vous voulez sauter en utilisant [▲ / ▼], puis appuyez sur [ENTER/OK].
- 3 Sélectionnez "Changement de programme" en utilisant le [▲ / ▼], puis appuyez sur [ENTER/OK].
- 4 Déplacez le curseur vers le champ "Saut" en utilisant [◀ / ▶], puis sélectionnez "ON" en utilisant [▲ / ▼] et enfin appuyez sur [ENTER/OK] pour activer le réglage.
 - "✓" sera affiché sur le côté gauche de la programmation en différé.
 - Le réglage retournera sur "OFF" après que le programme aura été sauté une fois.

Arrêter l'enregistrement programmé qui est en cours

Sur le panneau avant:
Appuyez sur [STOP ■].

Sur la télécommande:

- 1 Appuyez sur [STOP ■].
- 2 Sélectionnez "Oui" en utilisant le [▲ / ▼], puis appuyez sur [ENTER/OK].

Si l'enregistrement programmé ne s'est pas terminé correctement

Le numéro de l'erreur apparaîtra dans la liste des "Programm. par minuterie".



Le programme erroné s'affichera en gris avec un numéro d'erreur.

Les numéros des erreurs correspondent aux problèmes suivants:

E1-E22, E37-E39	Erreur d'enregistrement
E23-E24	Disque non enregistrable
E25/E51	<ul style="list-style-type: none"> Reproduction du programme interdite Impossible d'effectuer l'enregistrement car il n'y a pas de signal NTSC / PAL-60.
E26-E28	Reproduction du programme interdite
E29	Disque protégé
E30	Disque plein
E31	99 titres déjà enregistrés (en mode Vidéo)
E32	99 titres déjà enregistrés (en mode VR)
E33	999 chapitres déjà enregistrés
E34	Secteur Informations de contrôle plein
E35	PCA (Plage de Calibrage du Laser) pleine
E36	Disque au format Vidéo déjà finalisé
E40	<ul style="list-style-type: none"> Certaines parties ne sont pas enregistrées en raison d'un chevauchement d'enregistrements programmés. L'enregistrement n'a pas commencé au moment prévu.
E41	Panne de courant
E42	Pas de disque
E45	Reproduction du programme interdite
E47	600 titres déjà enregistrés sur le HDD.
E49-E50	L'enregistrement sur le HDD est annulé à cause du manque d'espace disque sur le HDD.

- La programmation différée contenant un numéro d'erreur sera supprimée une fois que l'écran d'entrée de la programmation sera affiché.

Remarques concernant l'enregistrement programmé

- S'il y a une panne de courant ou que l'appareil est débranché pendant plus de 30 secondes, les réglages de l'horloge et ceux de tous les programmes prévus seront perdus.
- Si un disque n'est pas inséré ou si un disque inséré n'est pas enregistrable (DVD-RW/-R finalisé, disque entièrement enregistré etc.), l'appareil effectuera l'enregistrement alternatif vers le disque dur. (Voir page 35.)
- Lorsqu'un enregistrement programmé sera terminé, l'appareil vous demandera s'il doit s'éteindre si aucune autre programmation différée n'est prévue dans les 4 minutes suivantes, excepté dans les conditions suivantes:
 - Pendant la lecture d'un disque dur ou d'un DVD.
 - Lorsque des menus ou des informations sont affichés à l'écran.

L'appareil s'éteindra automatiquement si vous sélectionnez "Oui" ou si vous ne répondez pas dans la minute suivante.

- Lorsque l'heure de début et l'heure de fin programmées sont plus tôt que l'heure réelle, la programmation sera refusée et supprimée afin d'être recommencée.
- La langue audio sélectionnée dans le "Réglages DVB" sera enregistrée pour la diffusion télévisuelle numérique.
- Il est impossible de programmer un enregistrement dont la durée est de plus de 12 heures.
- Il est interdit d'éteindre l'appareil dans les 4 minutes précédant l'heure de début programmée.
- Il est également interdit de changer de chaîne dans les 15 secondes précédant l'heure de début programmée.
- [REC] ne fonctionne pas dans les 2 minutes précédant l'heure de début programmée. Si la période de 2 minutes précédant l'heure de début de l'enregistrement ou l'enregistrement express est atteinte, l'enregistrement en cours sera arrêté.
- La lecture d'un DVD/CD est interdite dans les 2 minutes avant l'heure de début programmée lorsque le média d'enregistrement est un DVD. Si, au cours de la lecture d'un DVD/CD, la période de 2 minutes précédant l'heure de début de l'enregistrement est atteinte, la lecture sera arrêtée.
- Si 2 programmes ou plus se superposent, "Chevauchement Enr. par Minuterie" apparaît et le programme écrasé apparaît en bleu. Pour corriger la programmation différée, consultez "Vérification, annulation ou correction des informations sur les enregistrements programmés" aux pages 35.
- Si l'horaire de début est fixé plus tôt et que celui de fin est fixé plus tard que l'heure en cours, l'enregistrement débutera immédiatement dès que vous appuierez sur [ENTER/OK] à l'étape 10 à la page 34.
- Seule l'heure de fin de l'enregistrement programmé en cours (indiqué en rouge dans la liste des programmations différées) peut être modifiée. Les modifications apportées pendant l'enregistrement seront uniquement reconnues comme propres à cet enregistrement en cours et n'affecteront pas le réglage d'enregistrement quotidien ou hebdomadaire.

Remarque

- Les vitesses de bobinage / de rembobinage sont indiquées par les icônes suivantes.
Bobinage (Vitesse Approx.):
2x: ►►
20x: ►►►
40x: ►►►►
Rembobinage (Vitesse Approx.):
5x: ►►
20x: ►►►
40x: ►►►►

Saut variable / Relecture variable



Pendant la lecture, vous pouvez faire un saut vers l'avant ou vers l'arrière de la durée que vous réglez dans le menu "Lecture". Pour régler la durée, reportez-vous à "[8] Relecture/ Saut Variable" aux pages 72.

Pendant la lecture, appuyez sur [VARIABLE SKIP →] si vous voulez effectuer un saut vers l'avant. Appuyez sur [VARIABLE REPLAY ←] si vous voulez effectuer un saut vers l'arrière.

Pause

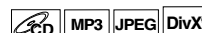

1 Pendant la lecture, appuyez sur [PAUSE II].

La lecture sera mise sur pause et le son sur muet.

2 Appuyez sur [PLAY ►] pour reprendre la lecture.

Lecture rapide



La fonction de lecture rapide n'est disponible que pendant la lecture.

Uniquement disponible pour des disques enregistrés au format Dolby Digital, la lecture rapide effectuée une lecture légèrement plus rapide/lente tout en conservant la qualité audio.

1 Pendant la lecture, appuyez sur [1.3x/0.8x PLAY].

► [0.8]: Appuyez une fois sur [1.3x/0.8x PLAY] pendant la lecture.

Lecture approximativement 0,8 fois plus rapide par rapport à une lecture normale.

► [1.3]: Appuyez deux fois sur [1.3x/0.8x PLAY] pendant la lecture.

Lecture approximativement 1,3 fois plus rapide par rapport à une lecture normale.

► : Appuyez trois fois sur [1.3x/0.8x PLAY] pour une lecture à une vitesse normale. Aucun effet.

2 Appuyez sur [PLAY ►] pour revenir à une lecture à une vitesse normale.

Remarque

- Le réglage audio (pour la langue) ne peut pas être changé pendant l'utilisation de ce mode.
- Cette fonctionnalité risque de ne pas fonctionner à un certain endroit du disque.
- Le son audio est au format PCM en mode de lecture rapide.
- Lorsque vous sélectionnez "PAL" dans "Système TV" (voir page 72), cette fonction ne sera pas disponible pour des disques enregistrés en utilisant le système NTSC.

Lecture par étapes



1 Pendant la lecture, appuyez sur [PAUSE II].

2 Appuyez plusieurs fois de suite sur [SKIP ◀◀ / ▶▶].

A chaque fois que vous appuierez sur [SKIP ▶▶], la lecture avancera d'une image (ou étape) à la fois avec le son sur muet.

Pour revenir à l'image (ou étape) précédente, appuyez sur [SKIP ◀◀].

Maintenez la touche [SKIP ▶▶] appuyée pour continuer le bobinage.

Pour continuer le rembobinage, maintenez la touche [SKIP ◀◀] appuyée.

3 Appuyez sur [PLAY ►] pour reprendre la lecture.

Remarque

- Seule l'avance étape par étape est disponible lors de la lecture de médias comportant des fichiers DivX®.

Bobinage au ralenti / Rembobinage au ralenti



1 Pendant la lecture, appuyez sur [PAUSE II], puis sur [FWD ▶▶] ou sur [REV ◀◀].

A chaque fois que vous appuierez sur [FWD ▶▶] ou sur [REV ◀◀], la vitesse approximative changera de la manière suivante.

(Le son restera sur muet.)

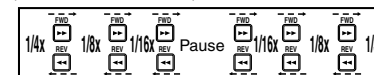

Pour revenir à une lecture à une vitesse normale, appuyez sur [PLAY ►].

Remarque

- Les vitesses de bobinage / de rembobinage sont indiquées par les icônes suivantes.
Bobinage (Vitesse Approx.):
1/16x: ►►►
1/8x: ►►►►
1/3x: ►►►►►
Rembobinage (Vitesse Approx.):
1/16x: ►►
1/8x: ►►
1/4x: ►►►
- Pour certains fichiers DivX®, le bobinage au ralenti risque de ne pas fonctionner.
- Seule l'avance au ralenti est disponible lors de la lecture de médias comportant des fichiers DivX®.

Lecture de disques utilisant le menu disque



Chaque DVD contient un menu de disque, énumérant son contenu et vous permettant de personnaliser la lecture. Le menu peut proposer plusieurs choix pour la langue des sous-titres, les bonus et la sélection des chapitres. Ces informations apparaissent généralement de manière automatique au début de la lecture, mais vous aurez parfois à appuyer sur [MENU/LIST] pour afficher le menu.

Appuyez d'abord sur [DVD].

1 Appuyez sur [MENU/LIST].

Si cette fonctionnalité n'est pas disponible, "O" peut apparaître sur l'écran de votre téléviseur. Affiche le menu de disque, qui sera différent d'un disque à un autre, et qui pourra ressembler au menu de titres.

2 Sélectionnez un élément en utilisant [▲ / ▼ / ◀ / ▶], puis appuyez sur [ENTER/OK].

Répétez cette étape jusqu'à ce que toutes les fonctionnalités voulues soient réglées ou jusqu'à ce que vous confirmiez le début de la lecture dans le menu. L'opération suivante est disponible.

[Les Touches numérotées]:

Sélectionne une des options numérotées du menu (disponible sur certains disques).

3 Appuyez sur [MENU/LIST] pour sortir du menu du disque.

Remarque

- Les menus varient d'un disque à un autre. Reportez-vous aux informations accompagnant le disque pour en savoir plus.

Lecture de disques utilisant le menu de titres



Certains DVD possèdent un menu de titres, énumérant les titres disponibles sur celui-ci. Vous pouvez entamer la lecture de tels disques en choisissant un titre en particulier.

Si vous finalisez des disques en mode vidéo sur cet appareil, un Menu Titres sera automatiquement créé.

Appuyez d'abord sur [DVD].

1 Appuyez sur [TOP MENU].

La Menu Titres apparaîtra.

- Pour certains disques, le Menu Titres apparaît automatiquement.

Si cette fonctionnalité n'est pas disponible, "O" peut apparaître sur l'écran de votre téléviseur.

2 Sélectionnez l'élément voulu en utilisant [▲ / ▼ / ◀ / ▶], puis appuyez sur [ENTER/OK].

Le disque commencera la lecture à partir du titre sélectionné. Les opérations suivantes sont disponibles.

Bouton [TOP MENU]:

Affiche le "Menu Titres" du DVD qui pourra varier d'un disque à un autre.

Boutons [▲ / ▼ / ◀ / ▶]:

Déplace le curseur d'un élément à un autre à l'écran.

Bouton [ENTER/OK]:

Sélectionne l'option du menu qui est surlignée.

[Les Touches numérotées]:

Sélectionne une des options numérotées du menu (disponible sur certains disques).

3 Appuyez sur [TOP MENU] pour sortir.

Remarque

- [TOP MENU] est une fonction qui n'est pas toujours disponible sur certains DVD.
- Les menus varient d'un disque à un autre. Reportez-vous aux informations accompagnant le disque pour en savoir plus.

Lecture Spéciale

Reprise de la lecture

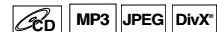

Vous pouvez reprendre la lecture à l'endroit où vous vous étiez arrêté.

1 Pendant la lecture, appuyez sur [STOP ■].

Un message indiquant la reprise de la lecture apparaîtra.

2 Appuyez sur [PLAY ▶].

Vous pourrez reprendre, en quelques secondes, la lecture à l'endroit où vous vous étiez arrêté. Même si vous éteignez l'appareil, vous pourrez reprendre la lecture à l'endroit où vous vous étiez arrêté, avant de mettre l'appareil hors tension.

Pour un titre sur le disque dur, vous pouvez également commencer la lecture à l'endroit où vous vous étiez arrêté en sélectionnant "Reprendre la lecture" dans l'étape 7 de "Lecture de disques durs / DVD-RW / DVD-R" aux page 47.

Pour annuler la reprise de la lecture et redémarrer le disque depuis le début:

Appuyez sur [STOP ■] quand la lecture est arrêtée.

Pour le disque dur:

Vous pouvez définir un point de reprise de la lecture pour chaque titre.

Pour les Disques:

Vous ne pouvez définir qu'un seul point de reprise de la lecture par disque.

Remarque

- Pour des fichiers MP3 et JPEG, la lecture reprendra au début de la piste lue en dernier, avant l'arrêt.

Bobinage rapide / Rembobinage rapide



1 Pendant la lecture, appuyez sur [FWD ▶▶] ou sur [REV ◀◀].

A chaque fois que vous appuyez sur [FWD ▶▶] ou sur [REV ◀◀], la vitesse approximative changera de la manière suivante.

La lecture en bobinage ou en rebobinage rapide par titres (pour les DVD) ou par pistes / fichiers (pour les MP3 / DivX®) est impossible.

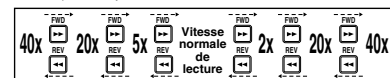

- Pour des CD audio et des fichiers MP3, la vitesse moyenne est réglée sur 8x avec le son.
- Pour des fichiers DivX®, les vitesses approximatives de bobinage sont de 2x, 20x et 40x, et les vitesses de rebobinage de 5x, 20x et 40x.
- Pour revenir à une lecture à une vitesse normale, appuyez sur [PLAY ▶].
- L'image des fichiers DivX® en rebobinage rapide est de moins bonne qualité qu'en bobinage rapide.
- Pour certains fichiers DivX®, le bobinage rapide/ rebobinage rapide risque de ne pas fonctionner.

Réglage de priorités lors de chevauchements

L'appareil enregistre des programmes en fonction de leur priorité, quand des enregistrements programmés se chevauchent.

Si l'heure de début est la même:

- L'enregistrement programmé défini en premier (PROG. 1) a la priorité.

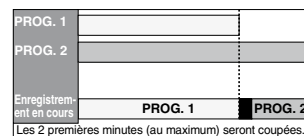

PROG. 2 enregistrements débuteront après le PROG. 1 enregistrement est terminé. Les 2 premières minutes (au maximum) seront coupées.

Quand l'heure de début et l'heure de fin pour chaque programme sont différentes:

- Un programme qui a une heure de début précédente a la priorité.

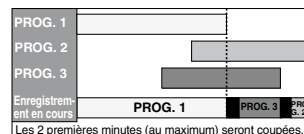

Si des enregistrements programmés se chevauchent partiellement:

- L'enregistrement programmé dont l'heure de début est la plus tôt (PROG. 2) a la priorité. PROG. 1 commencera une fois que l'enregistrement de PROG. 2 est terminé.

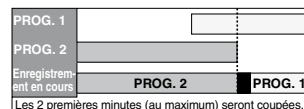

Si des enregistrements programmés se chevauchent partiellement:

- L'enregistrement programmé dont l'heure de début est la plus tôt (PROG. 1) n'est pas enregistré.

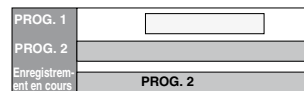

Remarques concernant l'enregistrement de DVD

- Si l'enregistrement programmé de deux programmes se chevauchent, ou que l'heure de fin d'un programme et que l'heure de début d'un autre sont les mêmes, les 2 premières minutes (au maximum) du programme suivant seront coupées.

Si l'heure de fin du programme qui est en train d'être enregistré et que l'heure de début du programme suivant sont les mêmes:

- Si PROG. 1 est un programme DVD enregistré, le commencement du PROG. 2 peut être écourté.

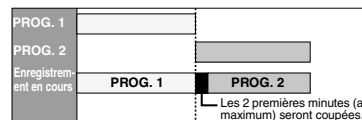

* Si la coupure excède 3 minutes, le numéro d'erreur "E40" apparaîtra dans la liste des "Programm. par minuterie".

Enregistrement Programmé (EPG)

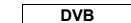

Avec le système EPG, vous pouvez programmer l'enregistrement des chaînes DVB beaucoup plus facilement. Vous pouvez seulement choisir un programme et à entrer la sélection.

Reportez-vous à "EPG (Electronic Programme Guide, guide électronique des programmes)" aux page 28.

1 Pendant l'affichage d'un programme DVB, appuyez sur [GUIDE].

La liste des programmes DVB s'affiche.

par ex.) Mode quotidien



Appuyez sur [ROUGE] pour afficher des "Mode quotidien".

Appuyez sur [VERT] pour afficher des "Mode hebdomadaire".

2 Sélectionnez le programme voulu en utilisant [▲ / ▼ / ◀ / ▶], puis appuyez sur [ENTER/OK] ou [BLEU].

3 Réglez "Fin", "Enr. s/", "Vit." et "STTL" en utilisant [▲ / ▼ / ◀ / ▶], puis appuyez sur [ENTER/OK].

Remarque

- L'enregistrement express EPG s'arrêtera si le diffuseur envoie la fin du programme EPG ou si vous appuyez sur [STOP ■] sur le panneau avant ou si vous appuyez sur [STOP ■] sur la télécommande, puis sélectionnez "Oui" avec [▲ / ▼] et appuyez sur [ENTER/OK].
- Si "Réglage autom. horloge" est placé sur "OFF", "Enregistrement Programmé (EPG)" peut ne pas être exécuté.
- Si vous sélectionnez un programme en cours de diffusion, "Regarder" est indiqué en regard de [OK]. Appuyez sur [ENTER/OK] pour regarder le programme sélectionné.
- Si vous sélectionnez un programme pas encore diffusé, "Prog." est indiqué en regard de [OK]. Appuyez sur [ENTER/OK] pour régler "Enregistrement Programmé".

Liaison par Satellite



Vous pouvez régler l'appareil pour débiter l'enregistrement dès qu'il détectera le signal Péritel provenant d'un syntoniseur externe.

Préparation à l'enregistrement programmé avec liaison par satellite:

[Préparation du syntoniseur externe]

- Le syntoniseur externe doit être équipé d'une fonction de programmation quelconque. En utilisant la fonction de programmation du syntoniseur, réglez-le de façon à ce qu'il s'allume à l'heure à laquelle vous souhaitez débiter l'enregistrement, et qu'il s'éteigne à l'heure à laquelle vous voulez qu'il se termine. (Reportez-vous au manuel du syntoniseur pour savoir comment régler la minuterie.)
- Assurez-vous de bien éteindre le syntoniseur externe après avoir terminé les réglages.

[Préparation de cet appareil]

- Veillez à sélectionner la vitesse d'enregistrement voulu à l'avance.

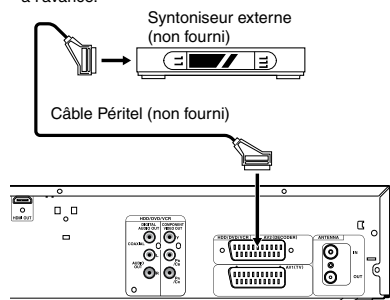

- En mode stop, appuyez sur [HDD] puis sélectionnez la vitesse d'enregistrement sur disque dur en utilisant [REC SPEED].
- Appuyez sur [SAT.LINK].

- "Sat" apparaît à l'écran du panneau avant et l'appareil passe en mode de veille de liaison par satellite.

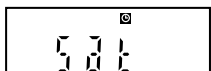

Pour annuler la fonction de liaison par satellite alors qu'il est en mode de veille:

Appuyez sur [STANDBY-ON] ou sur [SAT.LINK] pour allumer l'appareil.

Pour annuler la fonction de liaison par satellite alors qu'il est en mode de veille:

Sur le panneau avant
Appuyez sur [STOP].

Sur la télécommande

- Appuyez sur [STOP].
- Sélectionnez "Oui" en utilisant le [▲ / ▼], puis appuyez sur [ENTER/OK].

Remarque

- L'image enregistrée sera déformée si le signal de protection contre la copie est détecté pendant l'enregistrement programmé en liaison par satellite.
- La fonction [SAT.LINK] ne fonctionne pas dans les circonstances suivantes:
 - Les menus de réglage sont affichés.
 - Le menu "Programm. par minuterie" s'affiche.
 - La liste des titres ou une liste de fichiers s'affiche.
 - Pendant l'enregistrement programmé (à partir de 4 minutes avant l'heure de début).
 - Pendant la lecture du HDD, du DVD ou du magnétoscope.
 - Pendant l'enregistrement ou le repiquage du HDD, du DVD ou du magnétoscope.
- Les exemples ci-dessous illustrent ce qui se produit lorsqu'un enregistrement programmé normal et qu'un enregistrement programmé en liaison par satellite se chevauchent.

	Exemple 1
Enregistrement programmé	[Barre grise]
Liaison par satellite	[Barre grise chevauchant la fin de la barre précédente]
Enregistrement en cours	[Barre grise combinée]

	Exemple 2
Enregistrement programmé	[Barre grise]
Liaison par satellite	[Barre grise chevauchant la fin de la barre précédente]
Enregistrement en cours	[Barre grise combinée]

	Exemple 3
Enregistrement programmé	[Barre grise]
Liaison par satellite	[Barre grise chevauchant la fin de la barre précédente]
Enregistrement en cours	[Barre grise combinée]

Pour désactiver cet appareil:

Vous pouvez enregistrer 6 périphériques (1 PC et 5 périphériques) pour un compte de DivX®. Si vous désirez utiliser plus de 6 périphériques, vous devez désactiver celui qui n'est pas nécessaire. Pour désactiver cet appareil, procédez de la manière suivante. A l'étape 5, sélectionnez "Désactivation" en utilisant [▲ / ▼], puis appuyez sur [ENTER/OK]. Un écran de confirmation s'affiche. Sélectionnez "Oui" en utilisant [▲ / ▼], puis appuyez sur [ENTER/OK].

L'appareil est désactivé.

Vous pouvez obtenir le nouveau code d'inscription et le nouveau code de désactivation. Vous serez invités à saisir les nouveaux codes la prochaine fois que vous téléchargerez un fichier DivX® VOD.

Remarque

- Vous devez d'abord télécharger le fichier sur Internet puis le lire sur cet appareil avant d'être en mesure d'obtenir un autre code.
- Quand vous aurez lu le fichier DivX® VOD, vous ne pourrez plus sélectionner "Code d'enregistrement" et "Code de désactivation", sauf si vous désactivez l'appareil.
- Vous devrez suivre cette étape à chaque fois que vous achèterez ou louerez un fichier DivX® VOD sur Internet en cas de désactivation de l'appareil.

Les fichiers lus par cet appareil doivent, si possible, être enregistrés en respectant les spécifications suivantes:

[DivX®]

- Produit officiel certifié DivX®
- Codecs pouvant lire des fichiers au format AVI : DivX®3.x, DivX®4.x, DivX®5.x, DivX®6.x
- Taille maximale de l'image : 720 x 480 @30 fps, 720 x 576 @25 fps
- Fréquence d'échantillonnage : 16 kHz - 48 kHz audio
- Source audio : MPEG1 audio layer 3 (MP3), MPEG1 audio layer 2, Dolby Digital

Astuce pour le produit officiel DivX® Certified acheté ou loué

- Lorsque vous achetez ou louez un fichier DivX® sur le site officiel DivX® Video, qui est appelé un service de vidéo DivX® à la demande (VOD), un code d'inscription sera requis à chaque fois que vous obtiendrez le nouveau fichier par le biais des services DivX® VOD. Se reporter à "DivX® VOD", aux pages 50.
- Certains fichiers DivX® VOD sont restreints par un nombre limite de lectures (vous ne pourrez plus les lire au-delà de cette limite). Si votre fichier DivX® VOD possède une telle limite, l'écran de confirmation de lecture apparaîtra.
- Utilisez [◀ / ▶] pour sélectionner "Oui" si vous souhaitez lire le fichier, ou "Non" si vous ne voulez pas le lire. Appuyez ensuite sur [ENTER/OK] pour confirmer la sélection.
- Vous ne pouvez pas lire de fichiers DivX® VOD dont la période de location a expiré. Si tel est le cas, appuyez sur [TOP MENU] et sélectionnez d'autres fichiers qui peuvent être lus.

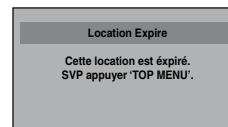

Remarque sur le DivX®

- DivX® est un codec (compression/décompression) qui peut compresser des images pour les transformer en un très petit volume de données. Ce logiciel peut compresser des données vidéo à partir de n'importe quelle source à une taille qui peut être envoyée sur Internet sans dégrader la qualité visuelle des images.
- Sur les disques, un fichier dont l'extension est ".avi" ou ".divx" peut être lu comme fichier DivX®.
- Les fichiers ayant une extension autre que ".avi" et ".divx" n'apparaîtront pas dans la liste du menu DivX®. Toutefois, les groupes ou les pistes lisibles pourront s'afficher, en fonction des conditions d'enregistrement suivantes.
- Même si le fichier possède l'extension ".avi" ou ".divx", cet appareil ne pourra pas le lire s'il a été enregistré dans un format autre que le format DivX®.
- Les dossiers portent le nom Groupes, les fichiers le nom pistes.
- Le symbole du [] s'affiche en haut du nom de fichier.
- Un maximum de 255 dossiers ou de 999 fichiers peuvent être reconnus sur un disque.
- Jusqu'à 8 hiérarchies peuvent être reconnues dans un dossier. Les fichiers qui se trouvent dans la 9e hiérarchie ou supérieure ne peuvent pas être lus.
- Si la piste dépasse le format de l'écran, une flèche de déplacement vers le bas "⏴" apparaît, pour indiquer à l'utilisateur qu'il peut visualiser l'autre partie sur la page suivante. Le numéro actuel de la page et le nombre total de pages s'affichent à droite de la flèche de déplacement vers le bas "⏴".
- Les lettres du nom d'un fichier / dossier qui excèdent l'espace donné seront affichées sous la forme "...".
- Vous pouvez lire un disque enregistré en multiseession.
- Le son audio et les images peuvent prendre un certain temps à être émis après l'insertion d'un disque et après que vous ayez appuyé sur [PLAY ▶].
- Lors de la lecture de fichiers enregistrés en haut débit, les images risqueront de s'interrompre par moments.
- Bien que cet appareil ait obtenu le logo DivX®, il est possible qu'il ne pourra pas lire certaines données, en raison des caractéristiques, des débits binaires ou des réglages du format audio, etc.
- Utilisez le logiciel approuvé par DivX, Inc. lors de la création de fichiers DivX®.
- Un fichier DivX® dont la taille excède 2 Go ne pourra pas être lu.
- Si vous essayez de lire le fichier DivX® qui a une résolution d'écran, un format audio et un débit d'image (supérieur à 30 images par seconde) que cet appareil ne prend pas en charge, un message d'erreur apparaîtra.
- Si un volumineux fichier DivX® est sélectionné, le démarrage de la lecture peut prendre un certain temps (pouvant parfois aller jusqu'à 20 secondes).
- Si les fichiers DivX® inscrits sur des disques CD ne sont pas lisibles, réécrivez-les sur un disque DVD et essayez de les lire à nouveau.
- Pour obtenir plus d'informations sur DivX®, veuillez consulter <http://www.divx.com>.
- Vous ne pouvez pas lire de fichiers DivX® VOD sur cet appareil si vous les avez obtenus avec des codes d'inscription différents. Appuyez sur [TOP MENU] et sélectionnez d'autres fichiers qui peuvent être lus.
- Cet appareil ne supporte pas le fichier DivX® avec le format UDF.

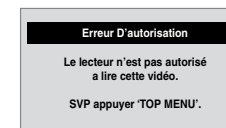

KODAK Picture CD

KODAK Picture CD est un service permettant de convertir et stocker les photographies réalisées avec un appareil photo argentique sous forme de données numériques et d'écrire ces données sur un CD. Vous pouvez profiter de vos images numériques sur la TV en reproduisant le KODAK Picture CD. Pour connaître les fournisseurs locaux de ce service, veuillez consulter www.kodak.com/

Appuyez d'abord sur [DVD].

1 Appuyez sur [TOP MENU].

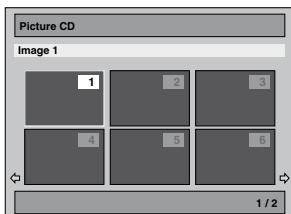

• Pour sortir de la liste sous la forme de vignettes du Picture CD, appuyez sur [TOP MENU], [STOP ■] ou sur [RETURN/BACK].

Si tous les éléments du menu ne s'affichent pas à l'écran, → apparaîtra en bas à droite de l'écran, et ← en bas à gauche, pour vous indiquer que vous pouvez visualiser les autres éléments sur la page suivante ou précédente. Le numéro des éléments en cours de lecture sont surlignés. Si → s'affiche en bas à droite, utilisez le [SKIP ►►] pour visualiser la page suivante. Si ← s'affiche en bas à gauche, utilisez le [SKIP ◄◄] pour visualiser la page précédente. L'affichage à l'écran de tous les éléments du menu peut prendre un certain temps.

2 Appuyez sur le [▲ / ▼ / ◀ / ▶] pour lire le titre désiré, puis appuyez sur [PLAY ►] ou sur [ENTER/OK].

Une image de la piste sélectionnée s'affichera et passera à la suivante à tour de rôle.

3 Appuyez sur [STOP ■] pour arrêter la lecture.

Remarque

- Chaque piste est lue pendant 5 ou 10 secondes (en fonction de la configuration du "Diaporama" aux page 57) avant de passer au fichier suivant.
- Pendant la lecture d'un fichier JPEG ou d'un Kodak Picture CD, appuyez sur le [►] ou le [◄] pour faire pivoter une image de 90 degrés dans le sens des aiguilles d'une montre ou dans le sens contraire respectivement. (Fonction non disponible lorsque le menu d'affichage est à l'écran.)

Sous-titres du DivX®

Les sous-titres créés par l'utilisateur peuvent s'afficher pendant la lecture du DivX®.

1 Une fois le fichier DivX® sélectionné, la "Liste des Sous-titre" apparaîtra.

2 Sélectionnez l'extension voulue du fichier de sous-titres que vous souhaitez afficher en utilisant [▲ / ▼], puis appuyez sur [ENTER/OK]. La lecture DivX® démarre avec les sous-titres. Les sous-titres ne peuvent pas être affichés quand le réglage est sur "OFF".

- S'il existe plus d'une extension, le choix de l'extension apparaîtra dans la "Liste des Sous-titre".

Remarque

- "DivX Sous-titre" doit être activé dans le menu DivX®. (Consultez "[2] DivX Sous-titre (Par défaut: OFF)" aux page 75.)
- Le fichier lu et le fichier des sous-titres doivent porter le même nom.
- Le fichier lu et le fichier des sous-titres doivent se trouver dans le même dossier.
- Seuls les fichiers de sous-titre avec les extensions suivantes sont pris en charge: .smi (.SML), .srt (.SRT), .sub (.SUB), .ass (.ASS), .ssa (.SSA), .txt (.TXT). (Les fichiers .sub (.SUB) et .txt (.TXT) pourraient ne pas être reconnus.)
- Les sous-titres qui dépassent la durée de lecture du fichier DivX® ne seront pas affichés.

DivX® VOD

DivX®

Cet appareil vous permet de lire des fichiers qui ont été achetés ou loués par le biais de services de vidéo DivX® à la demande (VOD). Ces fichiers sont disponibles sur Internet. Lorsque vous achetez ou louez des fichiers DivX® VOD sur Internet, vous serez invités à saisir un code d'enregistrement et un code de désactivation. Ces éléments du menu vous permettent d'obtenir les deux codes.

1 Appuyez sur [SETUP].

2 Sélectionnez "Réglages généraux" en utilisant le [▲ / ▼], puis appuyez sur [ENTER/OK].

3 Sélectionnez "DivX" en utilisant le [▲ / ▼], puis appuyez sur [ENTER/OK].

4 Sélectionnez "DivX® VOD" en utilisant le [▲ / ▼], puis appuyez sur [ENTER/OK].



L'écran de sélection de DivX® VOD apparaît.

5 Sélectionnez "Code d'enregistrement" ou "Code de désactivation" en utilisant le [▲ / ▼], puis appuyez sur [ENTER/OK].

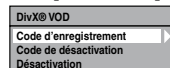

Votre code d'enregistrement ou de désactivation s'affiche. (ex.) Code d'enregistrement

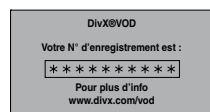

Réglages des Équipements Externes

Système des couleurs vidéo

Lorsque vous enregistrez à partir d'un équipement externe ou lorsque vous copiez une cassette vidéo sur un disque HDD/DVD, vous pouvez régler le format sur Auto, PAL ou SECAM.

- 1 En mode stop, appuyez sur [SETUP]. Sélectionnez "Réglages généraux" en utilisant le [▲ / ▼], puis appuyez sur [ENTER/OK].
- 2 Sélectionnez "Enregistrement" en utilisant le [▲ / ▼], puis appuyez sur [ENTER/OK].
- 3 Sélectionnez "Système de couleurs vidéo" en utilisant le [▲ / ▼], puis appuyez sur [ENTER/OK].
- 4 Sélectionnez "Auto", "PAL" ou "SECAM" en utilisant le [▲ / ▼], puis appuyez sur [ENTER/OK].

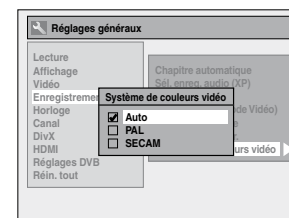

Auto: Le système des couleurs vidéo sera automatiquement réglé selon le matériel d'enregistrement.

PAL: Le système des couleurs vidéo sera réglé sur PAL.

SECAM: Le système des couleurs vidéo sera réglé sur SECAM.

5 Appuyez sur [SETUP] pour sortir.

Remarque

- Pendant l'enregistrement, un signal autre que PAL ou SECAM est détecté: un message d'erreur s'affiche à l'écran et l'enregistrement entre en pause. L'enregistrement reprendra quand un signal PAL ou SECAM sera détecté.

Enregistrement à partir d'un équipement externe



Avant d'enregistrer quelque chose à partir d'un équipement externe, reportez-vous à la page voir page 19 pour les informations relatives aux branchements.

- 1 Allumez le téléviseur et sélectionnez l'entrée à laquelle l'appareil est relié. Pour enregistrer sur le HDD, appuyez sur [HDD]. Pour enregistrer sur un disque, appuyez sur [DVD] et insérez un disque enregistrable. Pour enregistrer sur une cassette vidéo, appuyez sur [VCR] et insérez une cassette vidéo enregistrable.
- 2 Choisissez l'entrée sur laquelle l'équipement externe est connecté (AV1 ou AV2). Appuyez sur [INPUT SELECT] à plusieurs reprises pour sélectionner le mode d'entrée externe, puis pressez [PROG. ▲ / ▼] plusieurs fois de suite pour sélectionner AV1 ou AV2.
- 3 Sélectionnez la vitesse d'enregistrement en utilisant [REC SPEED]. (Voir pages 29, 77.)
- 4 Appuyez sur [RECORD ●] sur l'appareil pour démarrer l'enregistrement.
- 5 Appuyez sur le bouton [PLAY ►] du composant externe.
- 6 Appuyez sur [STOP ■] (HDD/DVD) ou [STOP/EJECT ■▲] (VCR) sur l'appareil pour arrêter l'enregistrement.

Remarque

- Pendant l'enregistrement, une pause survient lorsqu'un signal autre que PAL ou SECAM est détecté. (Voir "Système des couleurs vidéo" aux page 39 pour en savoir plus.)
- Le signal provenant du périphérique externe est automatiquement émis lorsque le téléviseur allumé est relié à AV1 et lorsque le périphérique externe est relié à AV2 au moyen d'un câble péritel. (Toutefois, il ne sera pas émis lorsque l'appareil est éteint.)
- Pour contrôler le signal de cet appareil, appuyez sur [DISPLAY] ou éteignez le périphérique externe. (Le signal provenant de cet appareil ne peut être contrôlé que pendant la lecture.)
- Pour contrôler le signal d'une autre entrée, appuyez sur [DISPLAY], puis sur [INPUT SELECT] pour sélectionner le mode d'entrée externe voulu, puis choisissez le canal d'entrée voulu en utilisant [PROG. ▲ / ▼].

Informations Concernant le Repiquage DV

Cette fonction vous aide à repiquer facilement le contenu du DVC (caméscope numérique) vers HDD, DVD ou VCR. (Voir page 78 pour Repiquage DVC vers VCR.) Vous pouvez contrôler les opérations de base du DVC à partir de la télécommande de cet appareil si le DVC est en mode vidéo.

Guide sur la DV et les écrans d'affichage

- 1 Reliez votre DVC à la prise DV-IN située sur le panneau avant en utilisant un câble DV. (Utilisez le câble DV qui possède une entrée jack à 4 broches et qui est conforme aux normes IEEE 1394.)
- 2 Appuyez plusieurs fois sur [INPUT SELECT] pour sélectionner la chaîne d'entrée externe, puis appuyez plusieurs fois sur [PROG. ^ / ▾] pour sélectionner DV(AV3).
- 3 Appuyez sur [DISPLAY] pour afficher les informations DVC à l'écran.

Lorsque le DVC est en mode vidéo...

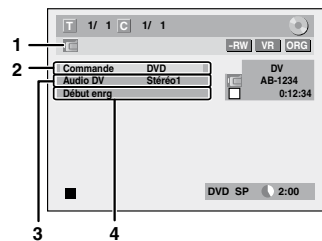

Lorsque le DVC est en mode caméra...

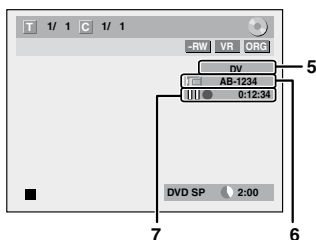

Le menu change selon le mode du DVC. Changez de mode sur le DVC pour passer en mode vidéo afin d'obtenir des informations sur le repiquage.

Les instructions suivantes s'appliquent aux opérations utilisant la télécommande de cet appareil.

- 1 **Icône DV**
- 2 **Témoin d'appareil en service**
 - Lorsque "Commande" est mis en évidence, appuyez sur [ENTER/OK] pour afficher les périphériques qu'il est possible de contrôler avec la télécommande de cet appareil. Sélectionnez le périphérique que vous souhaitez faire fonctionner en utilisant [▲ / ▼], puis appuyez sur [ENTER/OK].
 - Sélectionnez "HDD" / "DVD" pour commander cet appareil avec la télécommande de cet appareil.
 - Sélectionnez "DVC" pour commander votre DVC avec la télécommande de cet appareil.
- 3 **Mode d'enregistrement audio**
 - "Audio DV" peut être changé. "Audio DV" étant sélectionné, appuyez sur [ENTER/OK] pour afficher le menu "Audio DV". Sélectionnez le mode audio que vous souhaitez émettre en utilisant [▲ / ▼], puis appuyez sur [ENTER/OK].
 - Sélectionnez "Stéréo1" pour repiquer le son stéréo.
 - Sélectionnez "Stéréo2" pour repiquer le son qui a été ajouté après l'enregistrement.
 - Sélectionnez "Mixage" pour repiquer les sons stereo1 et stereo2.
- 4 **Menu Commande**
 - "Début enrg" ou "Pause enrg" apparaîtra.
- 5 **Chaîne d'entrée externe**
- 6 **Nom de produit de votre DVC**
 - Si l'appareil ne peut pas reconnaître le signal d'entrée en provenance du DVC ou s'il s'agit d'un produit qui ne connaît pas, "Appar. abs" ou "*****" apparaîtra à la place.
- 7 **État du fonctionnement actuel et du compteur**

Signification de chaque icône (les icônes disponibles peuvent varier selon le DVC):

- Le DVC est en mode stop.
- ▶ Le DVC est en mode lecture.
- || Le DVC est en mode pause.
- ▶▶ Le DVC est en avance rapide. (vitesse standard)
- ▶▶▶ Le DVC est en avance rapide. (plus rapide que ci-dessus)
- ▶▶▶▶ Le DVC est en avance rapide. (plus rapide que ci-dessus)
- ▶▶▶▶▶ Le DVC est en avance lente. (vitesse standard)
- ▶▶▶▶▶▶ Le DVC est en avance lente. (plus rapide que ci-dessus)
- ▶▶▶▶▶▶▶ Le DVC est en avance lente. (plus rapide que ci-dessus)
- ▶▶▶▶▶▶▶▶ Le DVC est en avance rapide. (en mode stop)
- ◀▶▶▶▶ Le DVC est en retour arrière rapide. (en mode stop)
- ▶▶▶▶ Le DVC est en retour arrière rapide. (vitesse standard)
- ▶▶▶▶▶ Le DVC est en retour arrière rapide. (plus rapide que ci-dessus)
- ▶▶▶▶▶▶ Le DVC est en retour arrière rapide. (plus rapide que ci-dessus)
- ▶▶▶▶▶▶▶ Le DVC est en lecture arrière lente.
- Le DVC effectuée en enregistrement.
- ||● Le DVC est en mode pause d'enregistrement.

Veuillez lire également la notice d'utilisation de votre DVC pour de plus amples informations.

Lecture d'un périphérique USB contenant des fichiers MP3/JPEG/DivX®

MP3 JPEG DivX®

Vous pouvez lire le contenu d'un périphérique USB.

Remarque sur le DivX®

- La lecture des fichiers DivX® enregistrés sur dispositif USB n'est pas garantie.

Reproduction USB

À propos des types de fichier

Reproduction possible	Reproduction impossible
.mp3 (MP3)	Les extensions de fichiers différentes, comme indiquée à gauche, ne pourront pas être reproduites ou ne seront pas indiquées dans la liste des fichiers.
.jpg (JPEG)	
.avi (DivX®)	

Appareils compatibles/incompatibles

Compatible	Incompatible
Mémoires flash USB (max. 32 Go)	Concentrateurs USB
	Appareils USB avec concentrateur interne
	Ordinateurs
	Caméras
	Appareils nécessitant un pilote (par ex. certains lecteurs MP3)
	Disques dur alimentés par bus

Exigences pour les périphériques USB:

- Version USB 2.0 (Full Speed).
- Les périphériques USB formatés avec les systèmes de fichier FAT16 et FAT32 sont pris en charge.
- Les noms de fichier et de dossier sont affichés avec un maximum de 8 caractères (y compris l'extension). Il n'est pas possible d'afficher 9 caractères ou plus.
- La tension d'alimentation maximale venant du port USB est de 500 mA.

Remarque

- L'appareil ne peut pas lire un périphérique USB dans les conditions suivantes:
 - Pendant le fonctionnement du chariot du disque.
 - Pendant le chargement du disque, l'enregistrement d'un DVD, la lecture, l'édition ou le repiquage DVD/CD.
 - Pendant l'affichage de la "Liste des titres" ou "Liste des fichiers" d'un disque.
 - Pendant l'affichage du menu "Réglage", "Programm. par minuterie" ou "EPG".
- Ne débranchez pas le périphérique USB pendant que le témoin sur le périphérique clignote.

1 En mode d'arrêt, branchez votre USB à mémoire Flash.

L'écran de sélection de type de fichier apparaît.

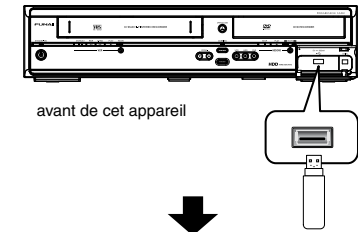

2 Sélectionnez le type de fichier voulu à l'aide de [▲ / ▼], puis appuyez sur [ENTER/OK].

Si vous souhaitez changer de type de média, appuyez sur [◀]. Sélectionnez le type de média voulu à l'aide de [▲ / ▼], puis appuyez sur [ENTER/OK]. (Vous pouvez également accéder à l'écran de sélection du type de média à partir du menu "Liste des titres" dans le menu "Réglage" en mode stop.)

- Fich. vidéos: La DivX® Liste des fichiers apparaît (non garanti).
- Musique: La MP3 Liste des fichiers apparaît.
- Photo: La JPEG Liste des fichiers apparaît.

3 Suivez l'étape 4 de "Lecture d'un CD Audio ou d'un disque contenant des fichiers MP3 / JPEG / DivX®" aux page 48.

Lecture d'un CD Audio ou d'un disque contenant des fichiers MP3 / JPEG / DivX®

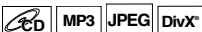

1 Suivez les étapes 1 à 4 du paragraphe "Lecture de disques durs / DVD-RW / DVD-R" aux page 47.

2 Si vous souhaitez lire un CD audio ou un disque ne contenant qu'un seul type de fichier (par ex., un disque comportant uniquement des fichiers MP3), passez à l'étape 4.

Si vous souhaitez lire un disque dont les types de fichiers sont mélangés, passez à l'étape 3.

3 Sélectionnez le type de fichier voulu à l'aide de [▲ / ▼], puis appuyez sur [ENTER/OK].

Si vous souhaitez changer de type de média, appuyez sur [◀]. Sélectionnez le type de média voulu à l'aide de [▲ / ▼], puis appuyez sur [ENTER/OK]. (Vous pouvez également accéder à l'écran de sélection du type de média à partir du menu "Liste des titres" dans le menu "Réglage" en mode stop.)

- Fich. vidéos: La Liste des fichiers DivX® apparaît.
- Musique: La Liste des fichiers MP3 apparaît.
- Photo: La Liste des fichiers JPEG apparaît.

4 Appuyez sur le [▲ / ▼] pour sélectionner le piste / le fichier ou la dossier que vous voulez, puis appuyez sur [ENTER/OK].

par ex.) Fichiers Photo (JPEG)

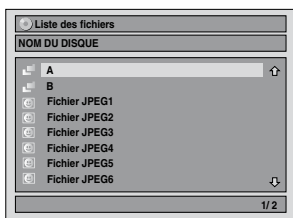



Si vous sélectionnez une piste / un fichier: La lecture commence.



Si vous sélectionnez un dossier:

Les fichiers contenus dans le dossier apparaissent. Appuyez sur [▲ / ▼] pour sélectionner le fichier ou le dossier souhaité, puis appuyez sur [ENTER/OK].

- Vous pouvez également appeler l'écran de sélection de type de fichiers en suivant les étapes ci-dessous; En mode stop, appuyez sur [SETUP]. Sélectionnez "Liste des titres" à l'aide de [▲ / ▼], puis appuyez sur [ENTER/OK]. Sélectionnez le type de média en utilisant [▲ / ▼], puis pressez [ENTER/OK].
- Pour sortir de la Liste des fichiers, appuyez sur [TOP MENU] ou sur [STOP ■].
- Pour revenir à la Liste des fichiers, appuyez sur [TOP MENU].
- Appuyez sur [PLAY ▶], [ENTER/OK] ou sur le [▶] pour aller dans des sous-dossiers.
- Appuyez sur le [◀] pour revenir au dossier parent.

Remarques pour les pistes CD Audio et pour les fichiers MP3 / JPEG:

- Les fichiers comportent l'icône .
- Les pistes du CD Audio sont représentés par .

- Les fichiers MP3 comportent l'icône .
- La lecture commencera à partir de la piste sélectionnée et continuera en lisant les pistes suivantes.
- Les fichiers JPEG comportent l'icône .
- L'appareil peut identifier jusqu'à 255 dossiers et jusqu'à 99 pistes / 999 fichiers.
- Les lettres du nom d'un fichier / dossier qui excèdent l'espace donné seront affichées sous la forme "...".
- Des dossiers et des pistes / fichiers illisibles peuvent être affichés, en fonction des conditions de l'enregistrement.
- Pour un fichier MP3 enregistré avec la Méthode à Débit Binaire (VBR), l'appareil risque de ne pas afficher la durée actuellement écoutée.
- S'il n'y a pas de fichiers dans le dossier, le message "Pas de fichiers" apparaîtra.
- Les fichiers ayant une haute résolution ou contenant des images JPEG grand format prendront un certain temps avant de s'afficher.
- Il est impossible de lire des fichiers JPEG progressifs (fichiers JPEG enregistrés au format progressif) sur cet appareil.
- Il est impossible de lire des fichiers JPEG de 12 Mo ou plus.

Les fichiers lus par cet appareil doivent, si possible, être enregistrés en respectant les spécifications suivantes:

- [MP3]
 - Fréquence d'échantillonnage: 44,1 kHz ou 48 kHz
 - Débit Binaire Constant : 112 kbits/s à 320 kbits/s

- [JPEG] Taille de l'image
 - Dimension maximale : 6 300 x 5 100 points
 - Dimension minimale : 32 x 32 points
 - Capacité limite : moins de 12 Mo

Remarque

- Les fichiers ayant une extension autre que ".mp3 (MP3)" ou ".jpg / .jpeg (JPEG)" n'apparaîtront pas dans la liste des fichiers.
- Certains dossiers ou pistes énumérés dans la Liste des fichiers ne pourront être lus en raison de leurs caractéristiques d'enregistrement.
- La Liste des fichiers ne peut afficher que 8 noms de fichiers et de dossiers à la fois.

Remarques sur JPEG:

Chaque fichier est affiché pendant 5 ou 10 secondes (réglage dans le "Diaporama" aux page 57), avant de passer au suivant.

Pendant la lecture d'un fichier JPEG, appuyez sur [▶] ou [◀] pour appliquer une rotation de 90 degrés dans le sens horaire ou anti-horaire respectivement. (Fonction non disponible lorsque le menu d'affichage est à l'écran.)

Repiquage DVC vers Disque dur ou DVD



Avant d'enregistrer à partir d'un DVC, voir page 19 pour les instructions de branchements. (Voir page 78 pour Repiquage DVC vers VCR.)

Préparation pour le repiquage DV (DVC vers disque dur):

- Assurez-vous que le DVC est en mode vidéo.

Préparation pour le repiquage DV (DVC vers DVD):

- Insérez un DVD enregistrable.
- Assurez-vous que le DVC est en mode vidéo.

Pour enregistrer sur le disque dur, appuyez d'abord sur [HDD].

Pour enregistrer sur un disque, appuyez d'abord sur [DVD].

1 Appuyez plusieurs fois sur [INPUT SELECT] pour sélectionner la chaîne d'entrée externe, puis appuyez plusieurs fois sur [PROG. ^ / v] pour sélectionner DV(AV3).



2 Appuyez sur [REC SPEED] pour sélectionner la vitesse d'enregistrement. (Voir page 29.)

3 Appuyez sur [DISPLAY].

4 Lorsque "Commande" est mis en évidence, appuyez sur [ENTER/OK] pour afficher les périphériques qu'il est possible de contrôler avec la télécommande de cet appareil. Sélectionnez "DVC" en utilisant le [▲ / ▼], puis appuyez sur [ENTER/OK].

par ex.) repiquage DVC vers DVD

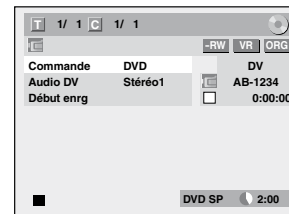

Vous pouvez maintenant faire fonctionner votre DVC avec la télécommande de cet appareil.

5 Appuyez sur [PLAY ▶] pour commencer la lecture sur le DVC, et recherchez le point à partir duquel vous souhaitez commencer le repiquage. Appuyez sur [STOP ■] lorsque vous arrivez au point de départ voulu.

6 Sélectionnez "Début enrg" en utilisant le [▲ / ▼], puis appuyez sur [ENTER/OK]. Le repiquage va commencer.

Pour arrêter le repiquage:

- 1) Sélectionnez "Commande" en utilisant le [▲ / ▼], puis appuyez sur [ENTER/OK].
- 2) Sélectionnez "HDD" ou "DVD" en utilisant [▲ / ▼] (selon le composant d'enregistrement que vous utilisez), puis appuyez sur [ENTER/OK].
- 3) Appuyez sur [STOP ■].

Remarque

- La cassette se rembobinera pendant quelques secondes lorsque vous appuierez sur [ENTER/OK] à l'étape 6 de sorte que le repiquage commencera exactement là où vous appuierez sur [PAUSE II] au lieu [STOP ■] à l'étape 5.
- L'appareil n'envoie pas signal de sortie vers le DVC.
- Pour un fonctionnement correct, connectez le DVC directement sur l'appareil. Ne reliez pas cet appareil au DVD par l'intermédiaire d'un autre appareil.
- Ne connectez pas plus d'un DVC.
- Cet appareil ne peut accepter que les DVC. Les autres appareils DV tels que les boîtiers câble ou satellite ou les enregistreurs D-VHS ne peuvent pas être reconnus.
- Si aucun signal vidéo n'est détecté en provenance du DVC pendant le repiquage du DVC vers le disque dur ou le DVD, l'enregistrement sera mis en pause et "●" clignotera sur l'écran du téléviseur. L'enregistrement reprendra lorsque l'appareil détectera de nouveau le signal vidéo.
- Lorsque le DVC est en mode caméra, reportez-vous à "Guide sur la DV et les écrans d'affichage" aux page 40.
- La date et l'heure et les données mémoire de la cassette ne seront pas enregistrées.
- Les images avec un signal de protection contre la copie ne peuvent pas être enregistrées.
- Un connecteur DV est un connecteur qui peut utiliser le mode de transmission conformément aux normes IEEE 1394 appelées "Fire Wire". Il sert d'interface pour relier l'ordinateur et des périphériques tels que "i.LINK" (marque déposée de SONY). Il permet le repiquage numérique entre des périphériques DV avec une dégradation minimale.
- Vous ne pouvez pas effectuer un repiquage à partir du DVC vers le disque dur et le DVD en même temps.

Informations Concernant le Repiquage

Vous pouvez copier un disque dur ou un DVD sur une cassette vidéo ou copier une cassette vidéo vers un disque dur ou un DVD. Cette fonction ne pourra être exécutée que si le DVD ou la cassette vidéo n'est pas protégée par des droits de copyright.

Avant de repiquer, préparez l'enregistrement sur le DVD ou sur la cassette vidéo. Voir pages 29 à 30 (Disque dur / DVD) ou page 77 (VCR).

Différence entre "Copie" et "Déplacement":

Copie:	Après avoir repiqué le programme, le programme original reste au même endroit.
Déplacement:	Après avoir repiqué le programme, le programme original ne reste pas au même endroit.

Direction possible de repiquage pour programme copiable une seule fois:

De	Vers	
Disque dur (Interne)	DVD-RW (VR) (CPRM-compatible)	○ ^{1,2}
	DVD-RW (VR) (Non CPRM-compatible)	×
	DVD-RW (Vidéo)	×
	DVD-R	×
DVD-RW (VR)	Disque dur (interne)	×
	Cassette vidéo	○ ²
Cassette vidéo	Disque dur (interne)	○
	DVD-RW (VR) (CPRM-compatible)	○ ²
	DVD-RW (VR) (Non CPRM-compatible)	×
	DVD-R	×

○: Disponible

×: Non disponible

*1 Le programme enregistré est déplacé.

*2 Vous ne pourrez pas repiquer le programme enregistré vers le disque dur ou un DVD-RW une autre fois. (Un signal de contrôle de copie sera enregistré sur la cassette vidéo.) (Voir page 29 pour les détails relatifs au CPRM.)

Guide de l'affichage du menu repiquage

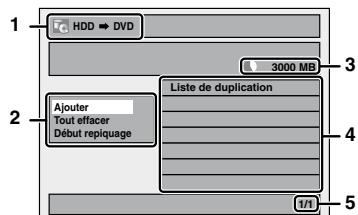

- 1 Sens de repiquage
- 2 Menu repiquage
- 3 Espace enregistrable libre
- 4 Liste de repiquage
- 5 Numéro de la page actuelle / nombre total de pages

Vitesse d'enregistrement pour le repiquage

"Elevé"

Cet appareil est compatible avec le repiquage à haute vitesse du disque dur vers un DVD ou d'un disque DVD-RW en mode VR vers un disque dur.

Avec le repiquage à haute vitesse, vous pouvez repiquer un titre bien plus rapidement que la vitesse normale sans altérer la qualité de l'image et du son. (par ex., Si vous repiquez un titre enregistré en mode SLP sur un DVD-R, la vitesse de repiquage sera 32 fois supérieure à la vitesse normale.) Pour effectuer le repiquage à haute vitesse, réglez la vitesse d'enregistrement sur "Elevé".

- La durée de repiquage à haute vitesse varie selon la vitesse d'enregistrement ou la quantité de titres.
- Le repiquage à haute vitesse n'est pas disponible dans les cas suivants:
 - la vitesse d'enregistrement est réglé sur une autre valeur que "Elevé".
 - repiquage d'un disque DVD-RW/-R en mode vidéo vers le disque dur.
 - il n'y a pas suffisamment d'espace sur le disque.
- Le repiquage à haute vitesse d'un titre sur disque dur contenant des caractéristiques audio bilingues n'est offert que pour les disques DVD-RW en mode VR.

"Auto"

Lorsque "Auto" est sélectionné comme la vitesse d'enregistrement, l'appareil calcule le temps disponible sur le disque et sélectionne automatiquement la meilleur vitesse d'enregistrement disponible.

- L'enregistrement risque d'être coupé lorsque l'espace d'enregistrement disponible sur le disque est trop limité.

Remarque

- Pendant le repiquage normal, vous pouvez regarder l'image du titre en train d'être repiqué (il n'est pas possible de modifier la partie audio). Toutefois, pendant le repiquage à haute vitesse, l'image n'apparaît pas.
- Lorsque vous repiquez un titre du disque dur comportant des données audio bilingues vers un DVD-RW/-R en mode vidéo, sélectionnez le format "Enr. audio bilingue" dans le menu. Se reporter à "Réglage de l'enregistrement audio bilingue" aux page 32.
- Pour repiquer un DVD enregistré selon la norme NTSC, réglez le "Système TV" sur "PAL". Se reporter à "9 Système TV (Par défaut: PAL) (DVD uniquement)" aux page 72.
- Si vous arrêtez le repiquage en cours de route, le contenu sera repiqué jusqu'au point où vous avez arrêté le repiquage (sauf pour le repiquage à haute vitesse). Avec le repiquage à haute vitesse, rien ne sera repiqué si vous arrêtez en cours de route.
- Pour arrête le repiquage en cours, appuyez sur [STOP ■] (pour HDD à DVD, DVD à HDD et VCR à HDD/DVD) ou [STOP/EJECT ■ ▲] (pour HDD/DVD à VCR) sur le panneau avant ou appuyez sur [STOP ■] sur la télécommande pendant deux secondes. Si vous interrompez le repiquage à haute vitesse ou celui des programmes à reproduction unique, un message de confirmation s'affiche. Sélectionnez "Oui" en utilisant [▲ / ▼], puis appuyez sur [ENTER/OK] pour poursuivre.

Autre vitesse d'enregistrement

Reportez-vous aux pages 29, 77 pour des informations sur d'autres vitesses d'enregistrement.

Lecture

Lecture Simple

Remarques pour la lecture du disque dur / DVD

Le contenu d'un disque dur / DVD est généralement divisé en titres. Les titres sont subdivisés en chapitres selon le réglage du Chapitre automatique (Voir page 31.).

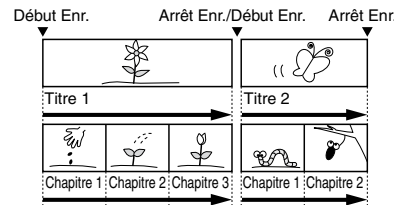

Lecture de disques durs / DVD-RW / DVD-R



- 1 Appuyez sur [STANDBY-ON ☺] pour allumer l'appareil.

Allumez le téléviseur et assurez-vous de sélectionner l'entrée à laquelle l'appareil est relié. Pour lire les titres sur le disque dur, appuyez d'abord sur [HDD], puis passez à l'étape 5.

Si vous souhaitez lire un disque, appuyez d'abord sur [DVD].

- 2 Appuyez sur [OPEN/CLOSE EJECT ▲] pour ouvrir le chariot du lecteur.
- 3 Placez le disque dans le chariot du lecteur, face imprimée vers le haut. Assurez-vous que le disque est positionné de manière à suivre le tracé du chariot.

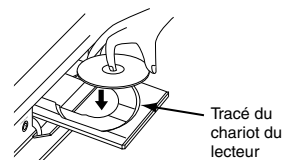

- 4 Appuyez sur [OPEN/CLOSE EJECT ▲] pour fermer le chariot du lecteur.
- 5 Appuyez sur [TOP MENU] pour afficher la liste des titres.

Vous pouvez passer de l' "Original" à la "Playlist" dans le disque dur ou un disque DVD-RW en mode VR en utilisant [MENU/LIST].

- 6 Sélectionnez le titre voulu en utilisant le [▲ / ▼ / ◀ / ▶], puis appuyez sur [ENTER/OK]. La fenêtre pop-up s'affiche.

- 7 Sélectionnez "Lire depuis début" en utilisant le [▲ / ▼], puis appuyez sur [ENTER/OK].

La lecture commence.

Pour le titre sur le disque dur, vous pouvez également sélectionner "Reprendre la lecture" pour reprendre la lecture à partir des points où elle s'est arrêtée.

- 8 Appuyez sur [STOP ■] pour arrêter la lecture.

Pour éjecter le disque, appuyez sur [OPEN/CLOSE EJECT ▲] pour ouvrir le chariot du lecteur, puis retirez le disque. Appuyez sur [OPEN/CLOSE EJECT ▲] pour fermer le chariot du lecteur avant d'éteindre l'appareil.

Remarque

- Pour des disques DVD-R (en mode Vidéo) et DVD-RW (en mode Vidéo) qui sont déjà finalisés, un menu de titres s'affichera à la place des vignettes.
- Vous pouvez reprendre la lecture à l'endroit où vous vous étiez arrêté (Reprise de la lecture). Voir page 52 pour plus d'informations.
- Vous pouvez également démarrer la lecture en appuyant sur [PLAY ▶] au lieu de [ENTER/OK] aux étapes 6 et 7.
- Certains disques démarrent automatiquement.

Lecture d'un DVD-vidéo



- 1 Suivez les étapes 1 à 4 du paragraphe "Lecture de disques durs / DVD-RW / DVD-R" aux page 47.
- 2 Appuyez sur [PLAY ▶] pour démarrer la lecture. La lecture commence. Si vous lisez un DVD-Vidéo, un menu de disque peut s'afficher. Voir page 52 pour en savoir plus.
- 3 Appuyez sur [STOP ■] pour arrêter la lecture.

Remarque

- Certains disques démarrent automatiquement.

Remarque

- Le repiquage commencera au point où la cassette s'est arrêtée.
- Après avoir commencé le repiquage, l'image pourrait être déformée à cause de la fonction de poursuite numérique. Ceci n'est pas un dysfonctionnement. Nous vous conseillons de lire la cassette vidéo jusqu'à ce que l'image se stabilise et de définir à ce moment-là le point à partir duquel vous souhaitez commencer l'enregistrement, puis de lancer le repiquage.
- Le repiquage sera annulé 2 minutes avant de commencer l'enregistrement programmé.
- La fonction de changement de mode n'est disponible qu'entre le disque dur et le DVD pendant le repiquage d'une cassette vidéo vers un DVD ou un disque dur.

Réglage de la Protection d'un Disque



Pour éviter d'écraser, d'éditer ou d'effacer accidentellement des enregistrements, vous pouvez les protéger en utilisant le menu "Réglage".

Insérez un disque enregistrable.

- En mode stop, appuyez sur [SETUP].
- Sélectionnez "Menu DVD" en utilisant le [▲ / ▼], puis appuyez sur [ENTER/OK].
- Sélectionnez "Protection disque OFF → ON" en utilisant le [▲ / ▼], puis appuyez sur [ENTER/OK].
- Sélectionnez "Oui" en utilisant le [▲ / ▼], puis appuyez sur [ENTER/OK].
Le disque est protégé.
- Appuyez sur [SETUP] pour sortir.

Remarque

- Le réglage de protection de disque n'est possible que lorsqu'un disque enregistré en mode VR est inséré.
- Vous pouvez sélectionner "Protection disque ON → OFF" quand un disque protégé est inséré.

Annulation de la protection de disque:

- Sélectionnez "Protection disque ON → OFF" à l'étape 3 puis confirmez avec "Oui".
- Si vous insérez un disque protégé par cet appareil, "Protection disque ON → OFF" apparaîtra au lieu de "OFF → ON".

Finalisation de Disques



Vous devrez finaliser des disques avant de pouvoir les lire dans d'autres appareils. La finalisation peut prendre de quelques minutes jusqu'à une heure. Plus la durée d'enregistrement sur un disque est courte, plus la finalisation prendra du temps. Ne manipulez pas le câble d'alimentation pendant la finalisation.

Insérez un disque enregistrable avant la finalisation.

- En mode stop, appuyez sur [SETUP].
- Sélectionnez "Menu DVD" en utilisant le [▲ / ▼], puis appuyez sur [ENTER/OK].
- Sélectionnez "Finaliser" en utilisant le [▲ / ▼], puis appuyez sur [ENTER/OK].
- Sélectionnez "Oui" en utilisant le [▲ / ▼], puis appuyez sur [ENTER/OK].

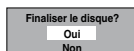

La finalisation commence.

Pour annuler la finalisation (disque DVD-RW uniquement):

À l'étape 4, appuyez sur [STOP ■]. Sélectionnez "Oui" en utilisant le [▲ / ▼], puis appuyez sur [ENTER/OK]. La finalisation sera annulée et l'appareil passera en mode stop.

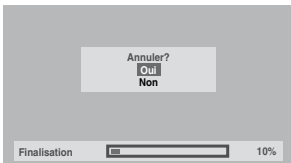

Si "O" apparaît quand vous appuyez sur [STOP ■], vous ne pourrez pas annuler la finalisation car celle-ci aura déjà atteint un point de non-retour dans son processus.

Si vous sélectionnez "Non" et que vous appuyez sur [ENTER/OK] ou [RETURN/BACK] la finalisation peut reprendre.

Vous ne pouvez pas annuler la finalisation d'un disque DVD-R une fois que celle-ci a débuté.

5 La finalisation est terminée.

Remarque

- La finalisation d'un disque en mode Vidéo crée automatiquement un menu de titres.
- Une fois que vous avez finalisé un DVD-RW/R, vous ne pourrez éditer ou enregistrer que sur un disque en mode Vidéo.
- Pour supprimer la finalisation du disque, sélectionnez "Annuler Finaliser" à l'étape 3.
- Si vous insérez un disque DVD-RW finalisé avec cet appareil, "Annuler Finaliser" apparaîtra au lieu de "Finaliser".
- NE coupez PAS l'alimentation pendant la finalisation. Cela pourrait causer un dysfonctionnement.

Finalisation Automatique



Vous pouvez finaliser automatiquement des disques lorsque l'espace libre arrive à saturation si vous avez configuré cette fonction dans le menu "Réglage".

- En mode stop, appuyez sur [SETUP]. Sélectionnez "Réglages généraux" en utilisant le [▲ / ▼], puis appuyez sur [ENTER/OK].
- Sélectionnez "Enregistrement" en utilisant le [▲ / ▼], puis appuyez sur [ENTER/OK].
- Sélectionnez "Final.auto" en utilisant le [▲ / ▼], puis appuyez sur [ENTER/OK].
- Sélectionnez "ON" en utilisant le [▲ / ▼], puis appuyez sur [ENTER/OK].

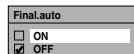

5 Appuyez sur [SETUP] pour sortir.

Remarque

- La fonction de finalisation automatique n'est possible qu'avec des disques formatés en mode VR.

Avant de commencer un repiquage

Disque dur vers DVD / DVD vers disque dur

Vous pouvez copier le contenu entre disque dur et DVD.

Restriction (DVD vers disque dur):

- Si un signal de contrôle de copie est détecté en cours de repiquage, le repiquage est suspendu.

Préparation pour le repiquage (disque dur vers DVD):

- Insérez un DVD enregistrable.

Préparation pour le repiquage (DVD vers disque dur):

- Insérez un disque à repiquer.
- Des disques repiqués avec d'autres équipements pourront peut-être ne pas être repiqués.

VCR vers disque dur / DVD

Vous pouvez copier le contenu d'une cassette vidéo vers un disque dur ou un DVD.

Restriction:

- Si un signal de contrôle de copie est détecté en cours de repiquage, le repiquage est suspendu.
- Les programmes copiables une seule fois et enregistrés directement à partir d'un téléviseur peuvent être repiqués sur le disque dur et sur un DVD-RW en mode VR CPRM compatible.
- Les programmes copiables une seule fois et qui sont copiés à partir du disque dur ou d'un DVD vers une cassette vidéo ne peuvent plus être repiqués de la cassette vidéo vers le disque dur ou un DVD.

Restriction (VCR vers disque dur):

- Dans le repiquage d'une cassette VCR vers le disque dur, l'appareil reconnaît le temps restant du disque dur comme durée de repiquage. La durée maximale possible est de 12 heures.

Restriction (VCR vers DVD):

- Vous ne pouvez pas repiquer vers des DVD finalisés en mode vidéo.
- Vous ne pouvez pas repiquer vers des DVD protégés en mode VR.

Préparation pour le repiquage:

- Insérez une cassette vidéo à repiquer.

Préparation pour le repiquage (VCR vers disque dur):

- Assurez-vous d'avoir suffisamment d'espace sur votre disque dur.

Préparation pour le repiquage (VCR vers DVD):

- Insérez un DVD enregistrable.
- Assurez-vous d'avoir suffisamment d'espace sur le DVD.

Disque dur / DVD vers VCR

Vous pouvez repiquer le contenu du disque dur ou du DVD vers une cassette vidéo.

Restriction:

- Si un signal de contrôle de copie est détecté en cours de repiquage, le repiquage est suspendu.

Restriction (DVD vers VCR):

- Le contenu de disques DVD créé sur cet appareil peut être repiqué. D'autres disques pourraient ne pas être repiqués.

Préparation pour le repiquage:

- Insérez une cassette vidéo enregistrable avec un languette de sécurité intacte.
- Assurez-vous que la cassette vidéo a suffisamment d'espace pour enregistrer le contenu.

Préparation pour le repiquage (DVD vers VCR):

- Insérez un disque à repiquer.

Repiquage express



Vous pouvez commencer le repiquage immédiatement avec une seule commande.

Repiquage express entre disque dur et DVD

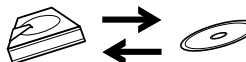

Pour enregistrer un titre sur le disque dur, appuyez d'abord sur [HDD].

Pour enregistrer un titre sur un disque, appuyez d'abord sur [DVD].

Pendant la lecture du titre que vous voulez repiquer, appuyez sur [DUBBING].

Si vous effectuez une lecture sur le disque dur, le repiquage du disque dur vers le DVD commencera immédiatement. Si vous effectuez une lecture d'un DVD, le repiquage du DVD vers le disque dur commencera immédiatement.

(disque dur vers DVD uniquement)

Pendant la lecture du titre que vous voulez repiquer, appuyez sur [DUBBING HDD > DVD] sur le panneau avant. Le repiquage du disque dur vers un DVD commencera immédiatement.

Pour arrêter le repiquage en cours:

Appuyez sur [STOP ■] sur le panneau avant. Appuyez sur [STOP ■] pendant 2 secondes sur la télécommande.

Remarque

- Pendant un repiquage d'un DVD vers le disque dur, seule l'option de repiquage express sera disponible pour un DVD-R finalisé ou un DVD-RW en mode vidéo.
- Le repiquage commencera à partir du début du titre en cours de lecture.
- L'appareil ne repiquera que le titre en cours de lecture.
- Si le titre étai en mode arrêt/reprise, le repiquage commencera à partir du début et jusqu'à la fin du titre en arrêt/reprise.
- Pendant le repiquage du disque dur vers un DVD ou d'un DVD-RW en mode VR vers le disque dur, la vitesse d'enregistrement sera réglé automatiquement sur "Elevé" quelles que soient les conditions rencontrées. (Voir page 42.)
- Si le repiquage haute vitesse n'est pas disponible, le titre sera repiqué en vitesse normale avec son propre vitesse d'enregistrement.
- Si le titre est enregistré sur un magnétoscope à DVD d'une autre marque, il sera repiqué à vitesse normale avec la vitesse d'enregistrement que vous avez spécifié avec [REC SPEED].
- Si il n'y a plus assez d'espace sur le disque pour repiquage à vitesse haute ou normale avec la vitesse d'enregistrement du titre, celui-ci sera repiqué à vitesse normale en mode "Auto". S'il n'a plus assez d'espace sur le disque pour repiquage à vitesse normale en mode SLP, le titre peut être repiqué à vitesse normale en mode SLP jusqu'à ce que l'espace sur le disque soit épuisé.
- Si vous appuyez sur [DUBBING HDD > DVD] sur le panneau avant en mode stop sans sélectionner aucun titre, l'appareil commencera le repiquage à partir du dernier titre dans la liste originale ou la liste de lecture. Il commencera à enregistrer le titre de la liste originale si celle-ci était la dernière liste sélectionnée. Il commencera à enregistrer le titre de la liste de lecture si celle-ci était la dernière liste sélectionnée.

Repiquage express d'une cassette VCR vers un DVD

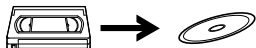

Pour enregistrer un titre sur la cassette vidéo, appuyez d'abord sur [VCR].

- 1 Appuyez sur [PLAY ▶] pour commencer la lecture de la cassette vidéo que vous souhaitez repiquer.
- 2 Appuyez sur [STOP ■] ou [PAUSE II] là où vous souhaitez commencer le repiquage.
- 3 Appuyez sur [DUBBING VCR > DVD] sur le panneau avant.

Le repiquage commencera de ce point et jusqu'à la fin.

Pour arrêter le repiquage en cours:

Appuyez sur [STOP ■] sur le panneau avant. Appuyez sur [STOP ■] pendant 2 secondes sur la télécommande.

Remarque

- Lorsque le repiquage commence, l'image vidéo pourrait être déformée à cause de la fonction de poursuite numérique. Ceci n'est pas un dysfonctionnement. Procédez à une lecture de la cassette vidéo jusqu'à ce que l'image se rétablisse et commencez alors le repiquage.
- Le repiquage prend autant de temps que la lecture.

Repiquage d'un titre entre disque dur et DVD

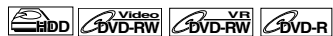

Cette fonction vous permet de sélectionner un titre spécifique dans la liste des titres pour le repiquage.

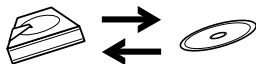

Pour repiquer un titre sur le disque dur, appuyez d'abord sur [HDD].

Pour repiquer un titre sur un disque, appuyez d'abord sur [DVD].

- 1 Appuyez sur [TOP MENU].
- 2 Sélectionnez un titre à repiquer en utilisant [▲ / ▼ / ◀ / ▶], puis appuyez sur [ENTER/OK].
- 3 Sélectionnez "Duplication" en utilisant le [▲ / ▼], puis appuyez sur [ENTER/OK].
par ex.) disque dur original

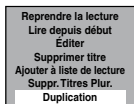

- 4 Sélectionnez "Oui" en utilisant le [▲ / ▼], puis appuyez sur [ENTER/OK].

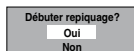

Le repiquage du titre sélectionné commence.

Pour arrêter le repiquage en cours:

Appuyez sur [STOP ■] sur le panneau avant. Appuyez sur [STOP ■] pendant 2 secondes sur la télécommande.

Repiquage du titre sélectionné



- 1 En mode stop, appuyez sur [SETUP].
- 2 Sélectionnez "Duplication" en utilisant le [▲ / ▼], puis appuyez sur [ENTER/OK].

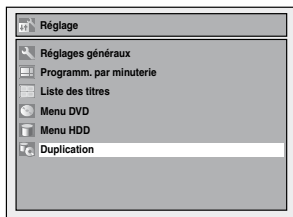

Disque dur vers DVD / DVD vers disque dur / disque dur vers VCR / DVD vers VCR

- 3 Sélectionnez le sens de repiquage désiré au moyen de [▲ / ▼], puis appuyez sur [ENTER/OK].
(Reportez-vous à "VCR vers disque dur / DVD" aux page 45.)
par ex.) HDD → DVD

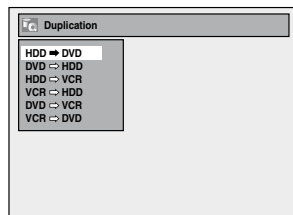

- 4 Sélectionnez "Ajouter" en utilisant le [▲ / ▼], puis appuyez sur [ENTER/OK].

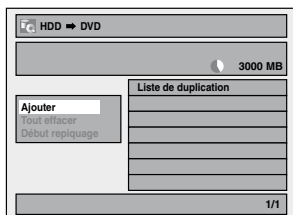

- Si vous avez enregistré auparavant des repiquages, ils seront listés sur la liste des titres de repiquage.

- 5 Sélectionnez un titre souhaité en utilisant [▲ / ▼ / ◀ / ▶], puis appuyez sur [ENTER/OK].
Le titre est maintenant enregistré dans la liste de repiquage.

Pour annuler le titre sélectionné:

Sélectionnez un titre avec [▲ / ▼ / ◀ / ▶], puis appuyez à nouveau sur [ENTER/OK].

- 6 Répétez l'étape 5 jusqu'à ce que vous ayez enregistré tous les titres à repiquer, puis appuyez sur [DUBBING].

par ex.) disque dur

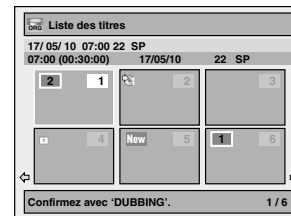

Pour supprimer un titre:

- 1) Allez dans la liste de repiquage, puis sélectionnez un titre en utilisant [▲ / ▼]. Appuyez ensuite sur [ENTER/OK].
- 2) Sélectionnez "Supprimer" en utilisant le [▲ / ▼], puis appuyez sur [ENTER/OK].
- 3) Sélectionnez "Oui" en utilisant le [▲ / ▼], puis appuyez sur [ENTER/OK].

Pour déplacer un titre:

- 1) Allez dans la liste de repiquage, puis sélectionnez un titre en utilisant [▲ / ▼]. Appuyez ensuite sur [ENTER/OK].
- 2) Sélectionnez "Déplacer" en utilisant le [▲ / ▼], puis appuyez sur [ENTER/OK].
- 3) Sélectionnez le point d'insertion voulu en utilisant le [▲ / ▼], puis appuyez sur [ENTER/OK].

Pour effacer tous les titres de la liste des titres de repiquage:

- 1) Sélectionnez "Tout effacer" dans le menu repiquage en utilisant [▲ / ▼], puis appuyez sur [ENTER/OK].
- 2) Sélectionnez "Oui" en utilisant le [▲ / ▼], puis appuyez sur [ENTER/OK]. Un message final de confirmation apparaît.
- 3) Sélectionnez "Oui" en utilisant le [▲ / ▼], puis appuyez sur [ENTER/OK].
• Pour passer du menu repiquage à la liste de repiquage, utilisez [◀ / ▶].

- 7 Après avoir ajouté tous les titres que vous désirez, sélectionnez "Début repiquage" dans le menu repiquage en utilisant [▲ / ▼], puis appuyez sur [ENTER/OK].

- 8 Sélectionnez la vitesse d'enregistrement voulu en utilisant [◀ / ▶], puis appuyez sur [ENTER/OK].

par ex.) HDD → DVD

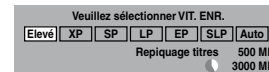

par ex.) HDD → VCR

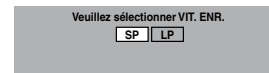

- Un message de confirmation s'affiche.
- Selon le sens du repiquage, la vitesse d'enregistrement disponible varie.
- Pour un repiquage du disque dur vers le DVD, vous pouvez sélectionner "Elevé" pour effectuer le repiquage à haute vitesse (reportez-vous à "Vitesse d'enregistrement pour le repiquage" aux page 42 pour d'informations).

- 9 Sélectionnez "Oui" en utilisant le [▲ / ▼], puis appuyez sur [ENTER/OK].

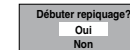

Si le repiquage continue lorsque l'enregistrement programmé commence, l'écran suivant se présente.

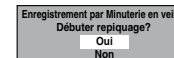

Le repiquage commence.
• La préparation du repiquage peut prendre un certain temps.

Pour arrêter le repiquage en cours:

Appuyez sur [STOP ■] sur le panneau avant. Appuyez sur [STOP ■] pendant 2 secondes sur la télécommande. Pour "HDD vers VCR" ou "DVD vers VCR", appuyez sur [STOP/EJECT ■ ▲] du panneau avant.

Remarque

- Le repiquage sera annulé 2 minutes avant de commencer l'enregistrement programmé.

VCR vers disque dur / DVD

- 3 Sélectionnez "VCR → HDD" / "VCR → DVD" en utilisant le [▲ / ▼], puis appuyez sur [ENTER/OK].
par ex.) VCR → HDD



- 4 Sélectionnez la vitesse d'enregistrement voulu en utilisant [◀ / ▶], puis appuyez sur [ENTER/OK].

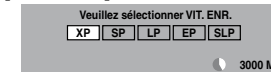

Un message de confirmation s'affiche.

- 5 Sélectionnez "Oui" en utilisant le [▲ / ▼], puis appuyez sur [ENTER/OK].

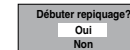

Si le repiquage continue lorsque l'enregistrement programmé commence, l'écran suivant se présente.

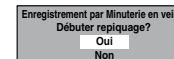

Le repiquage commence.
• La préparation du repiquage peut prendre un certain temps.

Pour arrêter le repiquage en cours:

Appuyez sur [STOP ■] sur le panneau avant. Appuyez sur [STOP ■] pendant 2 secondes sur la télécommande.