

# Nikon

APPAREIL PHOTO NUMÉRIQUE

# COOLPIX W100

## Manuel de référence



Recherche rapide

- 
- Lisez ce manuel attentivement avant d'utiliser l'appareil photo.
  - Pour utiliser correctement l'appareil photo, veuillez lire la section « Pour votre sécurité » (page viii) et « <Important> Remarques concernant les performances de résistance aux chocs, d'étanchéité à l'eau et d'étanchéité à la poussière, et la condensation » (page xi).
  - Après avoir lu ce manuel, rangez-le dans un endroit facilement accessible pour vous y référer ultérieurement.

Fr

# Recherche rapide

Vous pouvez revenir à cette page en appuyant ou en cliquant sur  dans la partie inférieure droite de n'importe quelle page.

## Principales rubriques

Pour les utilisateurs d'appareils intelligents .....	iii
Introduction.....	v
Table des matières .....	xv
Descriptif de l'appareil photo .....	1
Premiers pas .....	9
Notions fondamentales de prise de vue et de visualisation.....	23
Fonctions de prise de vue .....	30
Fonctions de visualisation.....	55
Vidéos .....	92
Connexion de l'appareil photo à un téléviseur, une imprimante ou un ordinateur .....	97
Réglages généraux de l'appareil photo .....	107
Remarques techniques.....	123

## Rubriques communes



Pour votre sécurité



Protection  
antichoc et  
étanchéité



Avantages de  
SnapBridge



Sélectionner les  
conditions de prise  
de vue et les effets



Échanger des  
messages



Jouer avec les  
images



Dépannage



Index



# SnapBridge

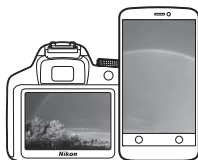

## Vos images connectées au monde.

Bienvenue sur SnapBridge, la nouvelle famille de services Nikon qui vous permettra d'enrichir votre expérience en matière d'image. SnapBridge facilite la communication entre votre appareil photo et votre périphérique mobile compatible, grâce à l'association de la technologie *Bluetooth*® Low Energy (BLE) et d'une appli dédiée. Les histoires que vous racontez avec votre appareil photo et vos objectifs Nikon sont transférées automatiquement vers le périphérique au fur et à mesure de la prise de vue. Vous pouvez même les envoyer sans effort vers des services de stockage sur le cloud, auxquels tous vos dispositifs peuvent accéder. Vous pouvez ainsi partager votre enthousiasme à tout moment et en tout lieu.

### Pour commencer, téléchargez l'appli SnapBridge !

Tirez parti des avantages offerts par l'appli SnapBridge en la téléchargeant dès maintenant sur votre périphérique mobile. Une fois que vous avez effectué quelques étapes simples, cette appli connecte vos appareils photo Nikon avec un iPhone®, iPad® et/ou iPod touch® compatibles ou avec des périphériques mobiles exécutant le système d'exploitation Android™. Cette appli est disponible gratuitement sur le site Web suivant (<http://snapbridge.nikon.com>), dans l'App Store® d'Apple et dans Google Play™. Pour obtenir les dernières informations sur SnapBridge, consultez le site Web Nikon de votre pays (📖vi).



## Voici un aperçu de l'expérience fascinante offerte par SnapBridge en matière d'image...



Transfert automatique des images de l'appareil photo vers le périphérique mobile grâce à la connexion permanente entre les deux dispositifs : le partage des photos en ligne devient plus simple que jamais

### NIKON IMAGE SPACE



Téléchargement de photos et d'images sur le service de cloud NIKON IMAGE SPACE

## Une gamme de services qui enrichit votre vie photographique, notamment :

- Commande à distance de l'appareil photo
- Impression de deux types d'informations de crédits (à savoir copyright, légendes, texte et logos) sur les images
- Mise à jour automatique de la date, de l'heure et des données de position de l'appareil photo
- Réception des mises à jour du firmware (microprogramme) de l'appareil photo





# Introduction

## À lire impérativement

Nous vous remercions d'avoir porté votre choix sur l'appareil photo numérique Nikon COOLPIX W100.

### Symboles et conventions utilisés dans ce manuel

- Appuyez ou cliquez sur  dans la partie inférieure droite de chaque page pour afficher « Recherche rapide » (ii).
- Symboles

Symbole	Description
	Cette icône indique les mesures de précaution et les informations à lire avant d'utiliser l'appareil photo.
	Cette icône signale les remarques et informations à lire avant d'utiliser l'appareil photo.
	Cette icône indique d'autres pages contenant des informations importantes.

- Les cartes mémoire SD, SDHC et SDXC sont appelées « cartes mémoire » dans le présent manuel.
- Le réglage au moment de l'achat est appelé « réglage par défaut ».
- Les noms des rubriques de menu affichées sur l'écran de l'appareil photo et les noms des commandes ou les messages affichés sur l'écran d'un ordinateur s'affichent en caractères gras.
- Dans ce manuel, les images sont parfois omises dans les exemples d'écran du moniteur afin que les indicateurs d'écran soient plus clairement visibles.



# Informations et recommandations

## Formation permanente

Dans le cadre de l'engagement de Nikon pour la « Formation permanente » envers ses produits, des informations techniques et éducatives, constamment mises à jour, sont disponibles sur les sites suivants :

- Aux États-Unis : <http://www.nikonusa.com/>
- En Europe : <http://www.europe-nikon.com/support/>
- En Asie, en Océanie, au Moyen-Orient et en Afrique : <http://www.nikon-asia.com/>

Consultez régulièrement ces sites pour vous tenir informé des dernières informations produit, des astuces, des réponses aux forums de questions et des conseils d'ordre général sur la photographie numérique et la photographie argentique. Des informations supplémentaires sont aussi disponibles auprès de votre représentant Nikon. Consultez le site ci-dessous pour savoir où vous adresser :

<http://imaging.nikon.com/>

## N'utilisez que des accessoires électroniques de marque Nikon

Les appareils photo Nikon COOLPIX ont été conçus selon les normes les plus strictes et comprennent des circuits électroniques complexes. Seuls les accessoires électroniques de marque Nikon (y compris les chargeurs d'accumulateur, les accumulateurs, les adaptateurs de charge, les adaptateurs secteur et les câbles USB) certifiés par Nikon et compatibles avec cet appareil photo numérique Nikon sont construits et prouvés être utilisables dans les conditions d'usage et de sécurité des circuits électroniques de ces appareils.

L'UTILISATION D'ACCESSOIRES ÉLECTRONIQUES DE MARQUES AUTRES QUE NIKON PEUT PROVOQUER UN DYSFONCTIONNEMENT DE VOTRE APPAREIL PHOTO ET ENTRAÎNER L'ANNULATION DE VOTRE GARANTIE NIKON.

L'utilisation d'accumulateurs Li-ion tiers ne portant pas le sceau holographique Nikon peut affecter le fonctionnement de l'appareil photo ou provoquer la surchauffe, la casse ou la fuite des accumulateurs, ou un incendie.

Pour en savoir plus sur les accessoires de marque Nikon, renseignez-vous auprès d'un revendeur agréé Nikon.

**Sceau holographique** : identifie un produit Nikon authentique.



## Avant de prendre des photos importantes

Avant tout événement photographique important (comme un mariage ou un voyage), faites des essais avec votre appareil photo pour vous assurer qu'il fonctionne normalement. Nikon ne pourra être tenu responsable de tous dommages ou pertes de profit provenant d'un dysfonctionnement de l'appareil photo.



## À propos des manuels

- Aucune partie des manuels accompagnant ce produit ne peut être reproduite, transmise, transcrite, stockée sur un système d'extraction ou traduite dans une langue quelconque, quels qu'en soient la forme ou les moyens, sans accord écrit préalable de Nikon.
- Les illustrations et le contenu de l'écran présentés dans ce manuel peuvent différer de ceux de votre produit.
- Nikon se réserve le droit de modifier à tout moment les caractéristiques du matériel et du logiciel décrites dans ces manuels sans avis préalable.
- Nikon ne peut être tenu responsable des dommages provenant de l'utilisation de ce produit.
- Nous avons apporté le plus grand soin dans la rédaction de ces manuels pour qu'ils soient précis et complets. Si, cependant, vous veniez à remarquer des erreurs ou des omissions, nous vous serions reconnaissants de les signaler à votre représentant Nikon (adresse fournie séparément).

## Se conformer aux mentions relatives au droit d'auteur

En vertu de la loi sur le droit d'auteur, les photographies ou les enregistrements des œuvres protégées par le droit d'auteur, réalisés par l'appareil photo, ne peuvent pas être utilisés sans l'autorisation du détenteur du droit d'auteur. Des exceptions sont prévues pour l'usage personnel, mais notez que même l'usage personnel peut être limité dans le cas de photographies ou d'enregistrements d'expositions ou de spectacles.

## Élimination des périphériques de stockage des données

Veuillez noter que supprimer des images ou formater des périphériques de stockage des données tels que des cartes mémoire ou la mémoire interne de l'appareil photo n'efface pas l'intégralité des données images d'origine. Des logiciels vendus dans le commerce permettent de récupérer des fichiers effacés sur des périphériques usagés, ce qui peut conduire à une utilisation malveillante des données images personnelles. Il incombe à l'utilisateur d'assurer la protection de ses données personnelles.

Avant de jeter un périphérique de stockage des données ou de le céder à quelqu'un d'autre, assurez-vous de réinitialiser tous les réglages de l'appareil photo dans **Réinitialisation** dans le menu Réglages appareil photo (📖108). Après la réinitialisation, effacez toutes les données qui se trouvent sur le périphérique au moyen d'un logiciel de suppression disponible dans le commerce, ou formatez le périphérique dans **Formater la mémoire** ou **Formatage de la carte** dans le menu Réglages appareil photo (📖108), puis remplissez-le intégralement avec des images ne contenant aucune information privée (par exemple des images de ciel vide).

La destruction matérielle des cartes mémoire devra être effectuée avec le plus grand soin, afin d'éviter toute blessure ou tout dommage matériel.

## Marquage de conformité

Suivez la procédure ci-dessous pour afficher certains des marquage de conformité obtenus par l'appareil photo.

- Passez en mode de prise de vue ou en mode de visualisation → commande polyvalente 4 (👉)  
→ commande polyvalente 4 (👉 Réglages appareil photo) → appuyez sur ▲▼  
→  Marquage de conformité



## Pour votre sécurité

Afin d'éviter de provoquer des dommages matériels ou de vous blesser ou de blesser un tiers, lisez intégralement «Pour votre sécurité» avant d'utiliser ce produit.

Conservez ces consignes de sécurité dans un endroit facilement accessible à tous ceux qui pourraient se servir de ce produit.



### DANGER

le non-respect des consignes indiquées par cette icône expose à un danger de mort ou à de graves blessures.



### AVERTISSEMENT

le non-respect des consignes indiquées par cette icône peut vous exposer à un danger de mort ou à de graves blessures.



### ATTENTION

le non-respect des consignes indiquées par cette icône peut vous exposer à des blessures ou provoquer des dommages matériels.



### AVERTISSEMENT

- N'utilisez pas ce produit en marchant ou en conduisant un véhicule. Le non-respect de cette consigne peut provoquer des accidents ou d'autres blessures.
- Ne démontez pas ou ne modifiez pas ce produit. Ne touchez pas les composants internes qui sont exposés suite à une chute ou à un autre accident. Le non-respect de ces consignes peut provoquer un choc électrique ou d'autres blessures.
- Si vous observez des anomalies provenant du produit comme de la fumée, de la chaleur ou des odeurs inhabituelles, retirez immédiatement l'accumulateur ou débranchez immédiatement la source d'alimentation. Continuer d'utiliser le matériel risque de provoquer un incendie, des brûlures ou d'autres blessures.
- Ne manipulez pas la prise avec les mains mouillées. Le non-respect de cette consigne peut provoquer un incendie ou un choc électrique.
- Ne laissez pas votre peau en contact prolongé avec ce produit lorsqu'il est sous tension ou lorsqu'il est branché. Le non-respect de cette consigne peut provoquer des brûlures superficielles.
- N'utilisez pas ce produit en présence de poussières ou de gaz inflammables comme du propane, de l'essence ou des aérosols. Le non-respect de cette consigne peut provoquer une explosion ou un incendie.
- Ne pointez pas le flash en direction du conducteur d'un véhicule motorisé. Vous risquez sinon de provoquer un accident.





- Conservez ce produit hors de portée des enfants. Le non-respect de cette consigne peut provoquer des blessures ou le dysfonctionnement du produit. En outre, notez que les petites pièces présentent un risque d'étouffement. Si jamais un enfant avalait une pièce de ce produit, consultez immédiatement un médecin.
- N'enroulez pas la courroie ou d'autres sangles autour de votre cou. Vous risquez sinon de provoquer des accidents.
- N'utilisez pas des accumulateurs, des chargeurs, des adaptateurs secteur ou des câbles USB qui ne sont pas conçus spécifiquement pour ce produit. Lorsque vous utilisez des accumulateurs, des chargeurs, des adaptateurs secteur et des câbles USB conçus spécifiquement pour ce produit, ne faites pas les actions suivantes :
  - Endommager, modifier, plier les cordons ou les câbles, tirer énergiquement dessus, les placer sous des objets lourds ou les exposer à la chaleur ou aux flammes.
  - Utiliser le produit avec des convertisseurs ou des adaptateurs de voyage conçus pour convertir d'une tension à une autre ou avec des onduleurs.Le non-respect de ces consignes peut provoquer un incendie ou un choc électrique.
- Ne manipulez pas la prise lorsque vous chargez le produit ou lorsque vous utilisez l'adaptateur secteur pendant un orage. Le non-respect de cette consigne peut provoquer entraîner un choc électrique.
- Ne manipulez pas le matériel à mains nues dans des lieux exposés à des températures extrêmement basses ou élevées. Le non-respect de cette consigne peut provoquer des brûlures ou des engelures.



## ATTENTION

- Ne pointez pas l'objectif en direction du soleil ou d'autres sources très lumineuses. La lumière focalisée par l'objectif peut provoquer un incendie ou endommager les composants internes du produit. Lorsque vous photographiez un sujet à contre-jour, veillez à garder toujours le soleil à l'extérieur du cadre.
- Mettez ce produit hors tension lorsque son utilisation est interdite. Désactivez les fonctionnalités sans fil lorsque l'utilisation de matériel sans fil est interdite. Les radiofréquences émises par ce produit peuvent interférer avec le matériel à bord des avions ou dans les hôpitaux ou autres infrastructures médicales.
- Retirez l'accumulateur et débranchez l'adaptateur secteur si vous ne prévoyez pas d'utiliser ce produit avant longtemps. Le non-respect de cette consigne peut provoquer un incendie ou le dysfonctionnement du produit.
- Ne déclenchez pas le flash lorsqu'il est en contact avec la peau ou avec des objets ou lorsqu'il est à proximité de ceux-ci. Le non-respect de cette consigne peut provoquer des brûlures ou un incendie.
- Ne laissez pas le produit exposé à des températures excessivement chaudes pendant une période prolongée, comme dans une voiture fermée ou en plein soleil. Le non-respect de cette consigne peut provoquer un incendie ou le dysfonctionnement du produit.





## DANGER concernant les accumulateurs

- Manipulez correctement les accumulateurs. Le non-respect des consignes suivantes peut provoquer la fuite, la surchauffe, la casse ou l'inflammation des accumulateurs :
  - Utilisez uniquement des accumulateurs agréés pour ce produit.
  - N'exposez pas les accumulateurs aux flammes ni à une chaleur excessive.
  - Ne les démontez pas.
  - Ne court-circuitez pas les contacts en les touchant avec des colliers, des épingles à cheveux ou autres objets métalliques.
  - N'exposez pas les accumulateurs ou les produits dans lesquels ils sont insérés à des chocs physiques importants.
- Rechargez les accumulateurs à l'aide de la méthode spécifiée. Le non-respect de cette consigne peut provoquer la fuite, la surchauffe, la casse ou l'inflammation des accumulateurs.
- Si du liquide provenant des accumulateurs entre en contact avec les yeux, rincez-les abondamment à l'eau claire et consultez immédiatement un médecin. Si vous attendez trop longtemps, vous risquez d'avoir des lésions oculaires.



## AVERTISSEMENT concernant les accumulateurs

- Conservez les accumulateurs hors de portée des enfants. Si jamais un enfant avalait un accumulateur, consultez immédiatement un médecin.
- N'immergez pas le produit dans l'eau et ne l'exposez pas à la pluie. Le non-respect de cette consigne peut provoquer un incendie ou le dysfonctionnement du produit. Séchez immédiatement le produit avec une serviette ou un objet similaire s'il est mouillé.
- Cessez immédiatement toute utilisation si vous remarquez une quelconque modification de l'accumulateur, comme une décoloration ou une déformation. Arrêtez la charge si les accumulateurs ne se rechargent pas pendant la durée indiquée. Le non-respect de ces consignes peut provoquer la fuite, la surchauffe, la casse ou l'inflammation de l'accumulateur.
- Avant de les jeter, protégez les contacts des accumulateurs avec du ruban adhésif. Les accumulateurs risquent de surchauffer, de se casser ou de prendre feu si des objets métalliques touchent leurs contacts. Recyclez ou jetez les accumulateurs en respectant les réglementations locales en vigueur.
- Si du liquide provenant d'accumulateurs entre en contact avec la peau ou les vêtements d'une personne, rincez immédiatement et abondamment à l'eau claire les parties touchées. Le non-respect de cette consigne peut provoquer des irritations cutanées.



## <Important> Remarques concernant les performances de résistance aux chocs, d'étanchéité à l'eau et d'étanchéité à la poussière, et la condensation

- Les performances de résistance aux chocs, d'étanchéité à l'eau et d'étanchéité à la poussière décrites ici ne garantissent pas que l'appareil photo sera complètement étanche ou exempt de dommages ou de problèmes dans toutes les conditions.
- Ne soumettez pas l'appareil photo à un choc excessif, à des vibrations ou de la pression en le faisant tomber, en le heurtant ou en plaçant un objet lourd dessus. Le non-respect de cette consigne peut entraîner une déformation de l'appareil photo, une infiltration d'eau à l'intérieur de l'appareil ou des dommages du scellage hermétique, provoquant un dysfonctionnement de l'appareil photo.
- Votre garantie Nikon peut ne pas couvrir les dommages causés par l'infiltration d'eau à l'intérieur de l'appareil photo suite à une manipulation inappropriée de l'appareil photo.

### Remarques concernant les performances de la résistance aux chocs

Cet appareil photo a passé avec succès le test interne de Nikon (test de chute depuis une hauteur de 180 cm sur un panneau de contreplaqué d'une épaisseur de 5 cm) conformément à la norme MIL-STD 810F Method 516.5-Shock\*.

Les changements d'apparence, tels que l'écaillage de la peinture et la déformation de l'appareil photo, ne sont pas mesurés dans le test interne de Nikon.

\* Norme de test du Département de la défense américain.

Dans le cadre de ce test de chute, 5 appareils sont soumis à une chute dans 26 directions (8 bords, 12 coins et 6 faces) depuis une hauteur de 122 cm pour s'assurer qu'un à cinq appareils photo passent le test avec succès (si un quelconque défaut est détecté pendant le test, cinq autres appareils photo sont testés pour s'assurer que les critères de test sont satisfaits pour un à cinq appareils photo).

### Remarques concernant les performances d'étanchéité à l'eau et d'étanchéité à la poussière

L'appareil photo obtient une note équivalente à la classe 8 (IPX8) JIS/IEC pour l'étanchéité à l'eau et une note équivalente à la classe 6 (IP6X) JIS/IEC pour l'étanchéité à la poussière. Il peut photographier sous l'eau à une profondeur de 10 m pendant 60 minutes maximum.\*

\* Ce classement indique seulement que l'appareil photo a été conçu pour résister à la pression d'eau spécifiée pendant la durée spécifiée dans les conditions d'utilisation définies par Nikon.

- Les performances d'étanchéité à l'eau de cet appareil photo ont été testées dans de l'eau douce (piscines, rivières et lacs) et dans de l'eau salée uniquement.
- La partie interne de cet appareil photo n'est pas étanche à l'eau. Si de l'eau s'infiltré à l'intérieur de l'appareil photo, les composants risquent de rouiller, ce qui entraîne des frais de réparation élevés ou des dommages irréparables.

#### Précautions lors du nettoyage

- Évitez de percer les ouvertures du microphone ou des haut-parleurs avec un objet pointu. Si l'intérieur de l'appareil photo est endommagé, les performances d'étanchéité à l'eau se dégraderont.
- N'utilisez pas de savon, de détergents neutres ou de produits chimiques tels que du benzène pour le nettoyage.



## Remarques concernant les performances de résistance aux chocs, d'étanchéité à l'eau et d'étanchéité à la poussière

- Ne laissez pas tomber l'appareil photo, ne le heurtez pas contre un objet dur tel qu'une pierre, et ne le lancez pas contre une surface d'eau.
- Ne soumettez pas l'appareil photo à un choc lorsque vous l'utilisez sous l'eau.
  - Ne soumettez pas l'appareil photo à la pression de l'eau en l'exposant à des rapides ou des chutes d'eau.
  - N'utilisez pas l'appareil photo sous l'eau à des profondeurs supérieures à 10 m.
  - Ne le laissez pas tomber dans l'eau. Cet appareil photo ne flotte pas.
- N'utilisez pas l'appareil photo sous l'eau pendant une période continue de 60 minutes ou plus.
- N'insérez pas une carte mémoire ou un accumulateur mouillé(e) dans l'appareil photo.
  - N'ouvrez pas le volet du logement pour accumulateur/carte mémoire lorsque l'appareil photo est mouillé ou que vos mains sont mouillées. De l'eau risque sinon de s'infiltrer dans l'appareil photo ou il peut se produire un dysfonctionnement de l'appareil photo.
- N'ouvrez pas le volet du logement pour accumulateur/carte mémoire sous l'eau.
- Si de l'humidité, par exemple des gouttes d'eau, adhère à l'extérieur de l'appareil photo ou à l'intérieur du volet du logement pour accumulateur/carte mémoire, essayez immédiatement l'appareil avec un chiffon sec et doux.
  - Si une substance étrangère adhère à l'extérieur de l'appareil photo ou à l'intérieur du volet du logement pour accumulateur/carte mémoire, retirez-la immédiatement avec une soufflette ou un chiffon sec.
  - Si une substance étrangère adhère à l'enveloppe étanche à l'intérieur du volet du logement pour accumulateur/carte mémoire, retirez-la à l'aide de la brosse fournie. N'utilisez pas la brosse fournie à d'autres fins que le nettoyage du joint étanche.
- Ne laissez pas l'appareil photo exposé au froid ou à une chaleur supérieure ou égale à 40 °C pendant une période prolongée.
  - Les performances d'étanchéité à l'eau risquent sinon de se dégrader.
  - Si vous utilisez l'appareil photo sous l'eau, assurez-vous que la température de l'eau est comprise entre 0 °C et 40 °C.
- N'utilisez pas l'appareil photo près de sources chaudes.



Joint étanche

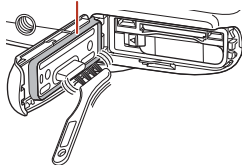

## Avant d'utiliser l'appareil photo sous l'eau

Vérifiez les points ci-dessous avant d'utiliser l'appareil photo sous l'eau.

- Assurez-vous qu'il n'y a pas de substances étrangères à l'intérieur du volet du logement pour accumulateur/carte mémoire.
- Assurez-vous que le joint étanche du volet du logement pour accumulateur/carte mémoire n'est pas fissuré ou déformé.
  - Assurez-vous que le joint étanche n'est pas détaché de l'appareil photo.
- Assurez-vous que le volet du logement pour accumulateur/carte mémoire est bien fermé.
  - Assurez-vous que le verrou de sécurité du volet du logement pour accumulateur/carte mémoire est sur la position LOCK.

## Remarques concernant la température de fonctionnement, l'humidité et la condensation

Le fonctionnement de cet appareil photo a été testé à des températures comprises entre -10 °C et +40 °C.

Lorsque vous utilisez l'appareil photo dans des régions à climat froid ou à une altitude élevée, respectez les consignes suivantes.

- Les performances des accumulateurs se dégradent temporairement par temps froid. Gardez l'appareil photo et les accumulateurs au chaud sous vos vêtements avant utilisation.
- Les performances de l'appareil photo peuvent se dégrader temporairement s'il est exposé à un froid extrême pendant une période prolongée. Par exemple, le moniteur peut sembler plus sombre que d'habitude juste après la mise sous tension de l'appareil photo, ou des images résiduelles peuvent être générées.

### ● Conditions ambiantes susceptibles d'entraîner l'apparition de condensation à l'intérieur de l'appareil

De la buée (condensation) peut se former à l'intérieur du moniteur ou de l'objectif en cas de changements brusques de température ou de taux d'humidité élevée, comme dans les conditions ambiantes décrites ci-dessous. Il ne s'agit pas d'un dysfonctionnement ou d'un défaut de l'appareil photo.

- L'appareil photo est soudain immergé dans de l'eau froide après avoir été dans un lieu chaud au sec.
- L'appareil photo passe dans un lieu chaud, par exemple à l'intérieur d'un bâtiment, après avoir été exposé au froid du dehors.
- Le volet du logement pour accumulateur/carte mémoire est ouvert ou fermé dans un environnement à humidité élevée.

### ● Élimination de la condensation

- Mettez l'appareil photo hors tension et ouvrez le volet du logement pour accumulateur/carte mémoire dans un lieu où la température ambiante est stable (évités les endroits exposés à des températures élevées, à une humidité élevée, à du sable ou à de la poussière).

Pour éliminer la condensation, retirez l'accumulateur et la carte mémoire, et laissez le volet du logement pour accumulateur/carte mémoire ouvert afin que l'appareil photo puisse s'ajuster à la température ambiante.



## Inspection et réparation

- Si l'appareil photo est exposé à un choc, il est recommandé de consulter votre revendeur ou un représentant Nikon agréé pour vérifier les performances d'étanchéité à l'eau (service facturé).
- Si vous constatez ce phénomène, adressez-vous à votre revendeur ou à un centre de service agréé Nikon. Les performances d'étanchéité à l'eau du joint étanche peuvent commencer à se détériorer au bout d'une année.
- Si de l'eau s'infiltré dans l'appareil photo, cessez immédiatement de l'utiliser et confiez-le à votre représentant Nikon agréé.



# Table des matières

Recherche rapide.....	ii
Principales rubriques .....	ii
Rubriques communes.....	ii
<hr/>	
Pour les utilisateurs d'appareils intelligents .....	iii
<hr/>	
Introduction.....	v
À lire impérativement.....	v
Symboles et conventions utilisés dans ce manuel.....	v
Informations et recommandations.....	vi
Pour votre sécurité .....	viii
<Important> Remarques concernant les performances de résistance aux chocs, d'étanchéité à l'eau et d'étanchéité à la poussière, et la condensation.....	xi
Remarques concernant les performances de la résistance aux chocs.....	xi
Remarques concernant les performances d'étanchéité à l'eau et d'étanchéité à la poussière .....	xi
Remarques concernant les performances de résistance aux chocs, d'étanchéité à l'eau et d'étanchéité à la poussière .....	xii
Avant d'utiliser l'appareil photo sous l'eau .....	xiii
Remarques concernant la température de fonctionnement, l'humidité et la condensation.....	xiii
Inspection et réparation .....	xiv
<hr/>	
Descriptif de l'appareil photo .....	1
Boîtier de l'appareil photo .....	2
Moniteur.....	4
Pour la prise de vue.....	4
Pour la visualisation.....	6
Utilisation des commandes polyvalentes .....	7



---

<b>Premiers pas .....</b>	<b>9</b>
<b>Fixation de la dragonne de l'appareil photo.....</b>	<b>10</b>
<b>Insertion de l'accumulateur et de la carte mémoire .....</b>	<b>11</b>
Retrait de l'accumulateur ou de la carte mémoire.....	12
Cartes mémoire et mémoire interne.....	12
<b>Charge de l'accumulateur.....</b>	<b>13</b>
<b>Configuration de l'appareil photo .....</b>	<b>15</b>
Configuration via un smartphone ou une tablette .....	15
Configuration via les menus de l'appareil photo.....	19
Avantages de SnapBridge .....	21

---

<b>Notions fondamentales de prise de vue et de visualisation .....</b>	<b>23</b>
<b>Prise de vue .....</b>	<b>24</b>
<b>Visualisation d'images .....</b>	<b>26</b>
<b>Suppression d'images .....</b>	<b>27</b>
Sélection des images que vous souhaitez supprimer .....	28
Restreindre la suppression d'images (verrouillage des images).....	29





Fonctions de prise de vue .....	30
Fonctions disponibles en mode de prise de vue (menu Prise de vue) .....	31
<b>📷 Viser et photographier</b> .....	32
Utilisation de l'option AF sur le sujet principal .....	32
<b>Mode de flash</b> .....	33
<b>Retardateur</b> .....	34
<b>Détecteur de sourire</b> .....	35
<b>Choisir un style (Prise de vue avec des conditions de prise de vue et des effets sélectionnés) ....</b>	36
Conseils et remarques .....	37
<b>Décorer</b> .....	43
<b>Modifier les couleurs</b> .....	44
<b>Modifier les sons</b> .....	45
<b>Choisir une taille</b> .....	47
Choisir la taille des photos .....	47
Choisir la taille des images vidéo .....	48
<b>Utilisation du zoom</b> .....	49
<b>Mise au point</b> .....	50
Déclencheur .....	50
Utilisation de la fonction de détection de visage .....	50
Utilisation de l'option Maquillage .....	51
Sujets non adaptés pour l'autofocus .....	51
Mémorisation de la mise au point .....	52
<b>Fonctions ne pouvant pas être utilisées simultanément lors de la prise de vue</b> .....	53



Fonctions de visualisation.....	55
Fonction loupe.....	56
Visualisation par planche d'imagettes.....	57
Fonctions disponibles en mode de visualisation (menu Visualisation).....	58
🗉 Échanger des messages.....	59
Laisser un message.....	59
Laisser une réponse.....	60
Lire les enregistrements.....	61
Effacer enregistrements.....	61
🖼️ Jouer avec les images.....	62
Avant d'éditer des images.....	62
👤 Ajouter du maquillage.....	63
📁 Créer des albums photos.....	64
👁️ Ajouter un effet fisheye.....	66
📷 Appareil photo jouet.....	66
🕒 Adoucir les photos.....	67
★ Ajouter des étoiles.....	67
🏠 Ajouter effet diorama.....	68
🎨 Modifier les couleurs.....	68
🎨 Couleur conservée.....	69
🖼️ Décorer.....	70
🌀 Ajouter des effets BD.....	71
🏠 Ajouter des décorations.....	72
👑 Notation.....	74
Noter les photos.....	74
Afficher les photos notées.....	76
Supprimer toutes les notes.....	77
📁 Favorites.....	78
Ajouter aux favorites.....	78
Afficher les favorites.....	80
Retirer des favorites.....	81
📅 Visualiser par date.....	82
📽️ Diaporama.....	83
Choisir les photos.....	83
Choisir un thème.....	86
☑️ Marquer pour le transfert.....	87
☑️ Retouche.....	88
📄 Copier.....	88
🔄 Rotation photos.....	90
📷 Mini-photo.....	91



Vidéos .....	92
Enregistrement et lecture de vidéos.....	93
Opérations pendant la lecture d'une vidéo.....	96
<hr/>	
Connexion de l'appareil photo à un téléviseur, une imprimante ou un ordinateur .....	97
Utilisation d'images.....	98
Visualisation des images sur un téléviseur .....	99
Impression d'images sans utiliser d'ordinateur .....	100
Connexion de l'appareil photo à une imprimante .....	100
Impression d'images individuelles.....	101
Impression de plusieurs images .....	102
Transfert d'images vers un ordinateur (ViewNX-i) .....	104
Installation de ViewNX-i.....	104
Transfert d'images vers l'ordinateur .....	104
<hr/>	
Réglages généraux de l'appareil photo .....	107
Menu Réglages appareil photo.....	108
🔧 Réglages appareil photo.....	110
Menu Réseau .....	110
Écran d'accueil.....	111
Date et heure.....	112
Menu complet.....	113
Luminosité.....	114
Timbre dateur.....	114
VR électronique.....	115
Assistance AF .....	116
Formatage de la carte/Formater la mémoire.....	117
Langue/Language.....	118
Légende des images.....	118
Informations de copyright .....	119
Données de position .....	120
Arrière-plan des menus.....	120
Charge par ordinateur .....	121
Réinitialisation .....	122
Marquage de conformité.....	122
Version firmware.....	122



<b>Remarques techniques</b> .....	123
Avis.....	124
<b>Remarques sur les fonctions de communication sans fil</b> .....	126
<b>Entretien du produit</b> .....	128
Appareil photo .....	128
Accumulateur.....	129
Adaptateur de charge.....	130
Cartes mémoire.....	131
<b>Nettoyage et stockage</b> .....	132
Nettoyage après une utilisation sous l'eau de l'appareil photo .....	132
Nettoyage après utilisation de l'appareil photo ailleurs que sous l'eau .....	132
Stockage.....	133
<b>Messages d'erreur</b> .....	134
<b>Dépannage</b> .....	137
<b>Noms des fichiers</b> .....	144
<b>Accessoires optionnels</b> .....	145
<b>Caractéristiques</b> .....	146
Cartes mémoire pouvant être utilisées.....	150
<b>Index</b> .....	152



# Descriptif de l'appareil photo

Boîtier de l'appareil photo.....	2
Moniteur .....	4
Utilisation des commandes polyvalentes.....	7



## Boîtier de l'appareil photo

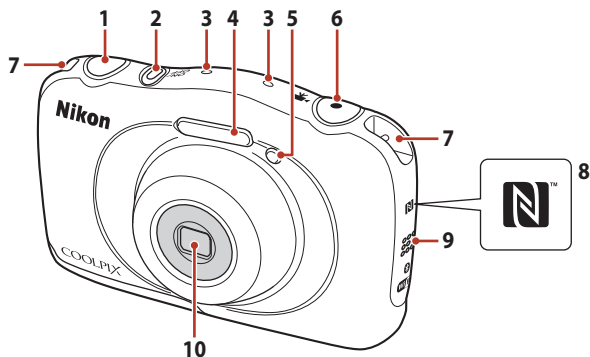

<b>1</b>	Déclencheur.....	25	<b>6</b>	Commande ● (📹 enregistrement vidéo).....	93
<b>2</b>	Commutateur marche-arrêt/ témoin de mise sous tension.....	15	<b>7</b>	Œillet pour dragonne.....	10
<b>3</b>	Microphone (stéréo)		<b>8</b>	N-Mark (antenne NFC).....	16
<b>4</b>	Flash.....	33	<b>9</b>	Haut-parleur	
<b>5</b>	Témoin du retardateur.....	34	<b>10</b>	Objectif (avec verre de protection)	
	Illuminateur d'assistance AF				



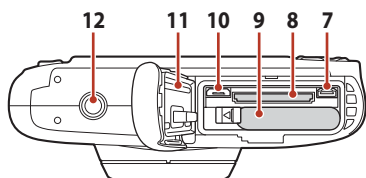
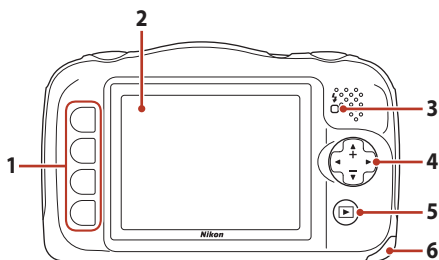

<b>1</b>	Commandes polyvalentes..... 7, 31, 58	<b>7</b>	Connecteur HDMI micro (Type D) .....98
<b>2</b>	Moniteur .....4	<b>8</b>	Logement pour carte mémoire.....11
<b>3</b>	Témoin de charge .....13 Témoin du flash.....33	<b>9</b>	Logement pour accumulateur.....11
<b>4</b>	Sélecteur multidirectionnel ▲ : Téléobjectif .....49 ▼ : Grand-angle .....49	<b>10</b>	Connecteur micro-USB .....98
<b>5</b>	▶ Commande de mode de prise de vue/visualisation.....26	<b>11</b>	Joint étanche.....xi, xiii
<b>6</b>	Volet du logement pour accumulateur/ carte mémoire..... 11	<b>12</b>	Filetage pour fixation sur trépied ..... 148



# Moniteur

Les informations affichées sur l'écran de prise de vue ou de visualisation changent en fonction des réglages de l'appareil photo et de l'état d'utilisation.

## Pour la prise de vue

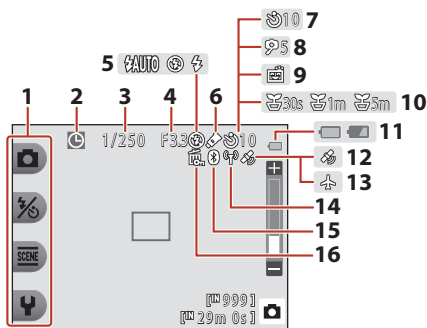

<b>1</b>	Icônes polyvalentes .....	7	<b>10</b>	Icône <b>Intervalle de prise de vue</b> .....	38
<b>2</b>	Indicateur « Date non programmée » .....	138	<b>11</b>	Indicateur du niveau de charge de l'accumulateur .....	24
<b>3</b>	Vitesse d'obturation .....	50	<b>12</b>	Données de position .....	120
<b>4</b>	Ouverture .....	50	<b>13</b>	Mode avion .....	22, 110
<b>5</b>	Mode de flash .....	33	<b>14</b>	Indicateur de communication Wi-Fi .....	22, 110
<b>6</b>	Icône <b>Modifier les couleurs</b> .....	44	<b>15</b>	Indicateur de communication Bluetooth .....	22, 110
<b>7</b>	Indicateur du retardateur .....	34	<b>16</b>	Icône de verrouillage des images .....	29
<b>8</b>	Retardateur selfie .....	34			
<b>9</b>	Détecteur de souris .....	35			





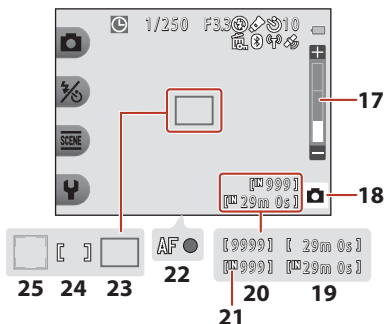

<b>17</b>	Indicateur de zoom.....	49	<b>22</b>	Indicateur de mise au point.....	25
<b>18</b>	Mode de prise de vue.....	32, 36	<b>23</b>	Zone de mise au point (AF sur le sujet principal) .....	32
<b>19</b>	Durée d'enregistrement restante de la vidéo.....	93	<b>24</b>	Zone de mise au point (zone centrale) .....	25
<b>20</b>	Nombre de vues restantes (images fixes) .....	24, 47	<b>25</b>	Zone de mise au point (détection de visage).....	50
<b>21</b>	Indicateur de mémoire interne .....	24			



## Pour la visualisation

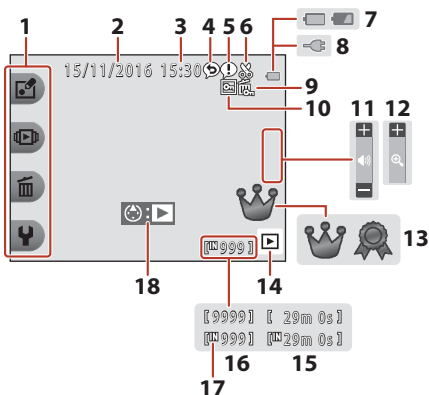

<b>1</b>	Icônes polyvalentes .....7	<b>11</b>	Indicateur de volume.....96
<b>2</b>	Date d'enregistrement	<b>12</b>	Passer au mode plein écran.....57
<b>3</b>	Heure d'enregistrement	<b>13</b>	Note (lorsque l'option <b>Menu complet</b> est définie sur <b>Activé</b> ).....74
<b>4</b>	Message (réponse).....60	<b>14</b>	Mode de visualisation .....26
<b>5</b>	Message .....59	<b>15</b>	Durée d'enregistrement du clip vidéo/ message
<b>6</b>	Icône Par recadrage.....56	<b>16</b>	Numéro d'image actuelle
<b>7</b>	Indicateur du niveau de charge de l'accumulateur .....24	<b>17</b>	Indicateur de mémoire interne
<b>8</b>	Indicateur de connexion de l'adaptateur de charge	<b>18</b>	Repère de lecture d'une vidéo.....93
<b>9</b>	Icône de verrouillage des images.....29		
<b>10</b>	Favorites (lorsque l'option <b>Menu complet</b> est définie sur <b>Désactivé</b> )....78		

### Si aucune information ne s'affiche en mode de prise de vue et en mode de visualisation

À l'exception de certaines informations, aucune information ne s'affiche si vous n'effectuez pas d'opération pendant plusieurs secondes. Les informations s'affichent à nouveau lorsque vous appuyez sur une commande polyvalente ou sur le sélecteur multidirectionnel.



# Utilisation des commandes polyvalentes

Si vous appuyez sur une commande polyvalente lorsque l'écran de prise de vue ou l'écran de visualisation est affiché, le menu du mode actuel s'affiche. Une fois le menu affiché, vous pouvez modifier divers réglages.

Dans ce document, les commandes polyvalentes sont désignées sous le nom de « commande polyvalente 1 » à « commande polyvalente 4 » en procédant du haut vers le bas.

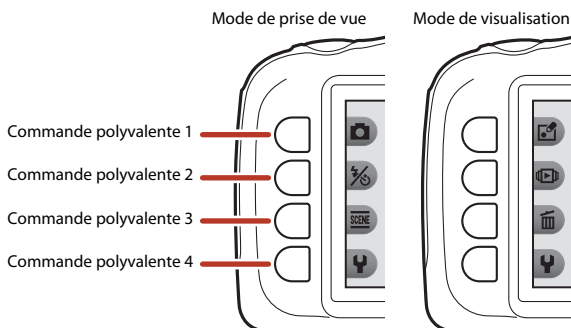

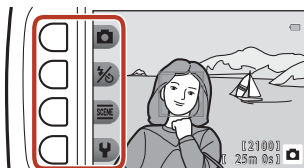

## 1 Appuyez sur une commande polyvalente.

- Le menu s'affiche.



## 2 Appuyez sur une commande polyvalente pour sélectionner un élément.

- Lorsque  s'affiche, appuyez sur la commande polyvalente 1 () pour revenir à l'écran précédent.
- Certaines options de menu ne peuvent pas être sélectionnées ou affichées, selon les réglages de l'appareil photo.



### 3 Appuyez sur une commande polyvalente pour sélectionner un élément.

- Lorsque le contenu du menu se poursuit sur une autre page, un repère indiquant la position de la page s'affiche.

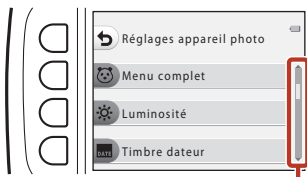

Utilisez le sélecteur multidirectionnel ▲▼ pour afficher d'autres pages.

### 4 Appuyez sur une commande polyvalente pour sélectionner un réglage.

- Appuyez sur la commande polyvalente pour confirmer le réglage sélectionné.
- Lorsqu'un menu s'affiche, vous pouvez passer en mode de prise de vue en appuyant sur le déclencheur ou sur la commande ● (P).

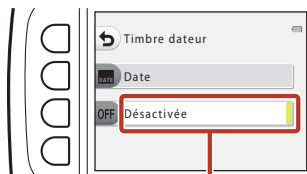

Le réglage actuel s'affiche en blanc.



# Premiers pas

Fixation de la dragonne de l'appareil photo .....	10
Insertion de l'accumulateur et de la carte mémoire.....	11
Charge de l'accumulateur .....	13
Configuration de l'appareil photo.....	15



## Fixation de la dragonne de l'appareil photo

Faites passer la dragonne par l'œillet gauche ou droit, puis fixez la dragonne.

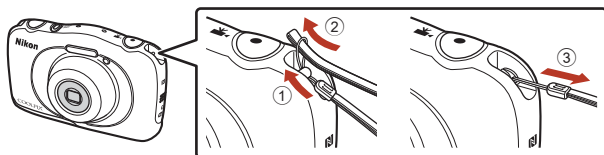

# Insertion de l'accumulateur et de la carte mémoire

- 1 Ouvrez le volet du logement pour accumulateur/carte mémoire, puis insérez l'accumulateur et la carte mémoire.

Loquet de l'accumulateur    Logement pour carte mémoire

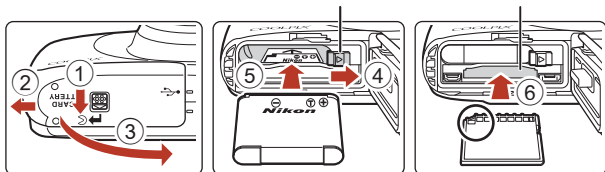

- Orientez correctement les bornes positive et négative de l'accumulateur, déplacez le loquet orange de l'accumulateur (4), puis insérez complètement l'accumulateur (5).
- Faites glisser la carte mémoire jusqu'à ce qu'elle se verrouille en émettant un déclic (6).
- Veillez à ne pas insérer l'accumulateur ou la carte mémoire à l'envers ou vers l'arrière, car cela pourrait provoquer un dysfonctionnement.

- 2 Refermez le volet du logement pour accumulateur/carte mémoire.

- Mettez le volet complètement à plat dans la direction indiquée par la flèche (1), puis insérez-le complètement en le faisant glisser (2).

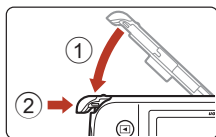

## ✓ Mise en garde

***Vous risquez d'endommager l'appareil photo si vous faites glisser le volet alors qu'il est ouvert.***



## ✓ Ouverture et fermeture du volet du logement pour accumulateur/carte mémoire

Veillez à ne pas ouvrir et fermer le volet du logement pour accumulateur/carte mémoire dans un lieu exposé à la poussière ou au sable, ou lorsque vous avez les mains mouillées. Si vous refermez le volet sans éliminer les particules étrangères, de l'eau peut s'infiltrer dans l'appareil photo ou l'appareil peut être endommagé.

- Si des particules étrangères pénètrent à l'intérieur du logement ou de l'appareil photo, retirez-les immédiatement à l'aide d'une soufflette ou d'une brosse.
- Si du liquide, par exemple de l'eau, pénètre à l'intérieur du logement ou de l'appareil photo, essuyez-le immédiatement à l'aide d'un chiffon doux et sec.



## **Formatage d'une carte mémoire**

Lorsque vous insérez pour la première fois dans cet appareil photo une carte mémoire qui a été utilisée dans un autre périphérique, veillez à la formater avec cet appareil photo.

- **Notez que le formatage d'une carte mémoire efface définitivement toutes les images et les autres données qu'elle contient.** Veillez à faire des copies d'une image que vous souhaitez conserver avant de formater la carte mémoire.
- Insérez la carte mémoire dans l'appareil photo et sélectionnez **Formatage de la carte** dans le menu Réglages appareil photo (108).

## **Retrait de l'accumulateur ou de la carte mémoire**

Mettez l'appareil photo hors tension et vérifiez que le témoin de mise sous tension et l'écran sont éteints, puis ouvrez le volet du logement pour accumulateur/carte mémoire.

- Poussez le loquet de l'accumulateur pour l'éjecter.
- Poussez doucement la carte mémoire dans l'appareil photo pour éjecter partiellement la carte mémoire.
- Soyez vigilant lorsque vous manipulez l'appareil photo, l'accumulateur et la carte mémoire immédiatement après avoir utilisé l'appareil photo, car ils peuvent être chauds.

## **Cartes mémoire et mémoire interne**

Vous pouvez enregistrer les données de l'appareil photo, y compris les images et les vidéos, soit sur une carte mémoire, soit dans la mémoire interne de l'appareil photo. Pour utiliser la mémoire interne de l'appareil photo, retirez la carte mémoire.





## Charge de l'accumulateur

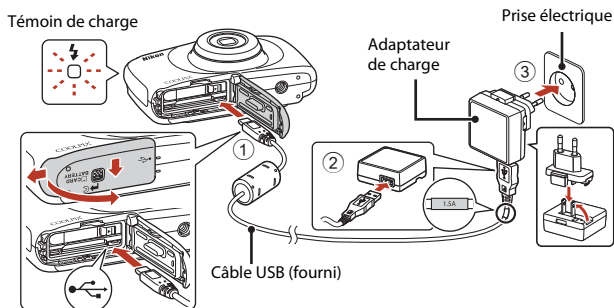

Si un adaptateur de prise secteur\* est fourni avec votre appareil photo, branchez-le sur l'adaptateur de charge. Une fois qu'ils sont connectés, toute tentative de retrait forcé de l'adaptateur de prise secteur pourrait endommager le produit.

\* La forme de l'adaptateur de prise secteur varie selon le pays ou la région où a été acheté l'appareil photo.

Cette étape peut être omise si l'adaptateur de prise secteur est fixé en permanence à l'adaptateur de charge.

- La charge démarre lorsque l'appareil photo est connecté à une prise électrique avec l'accumulateur inséré, comme montré sur l'illustration. Le témoin de charge clignote lentement pendant que l'accumulateur est en cours de charge.
- Une fois la charge terminée, le témoin de charge s'éteint. Débranchez l'adaptateur de charge de la prise électrique, puis déconnectez le câble USB. Le temps de charge est d'environ 1 heure et 40 minutes dans le cas d'un accumulateur complètement déchargé.
- L'accumulateur ne peut pas être chargé lorsque le témoin de charge clignote rapidement, probablement pour l'une des raisons suivantes.
  - La température ambiante n'est pas appropriée pour la charge.
  - Le câble USB ou l'adaptateur de charge n'est pas connecté correctement.
  - L'accumulateur est endommagé.



### **Remarques concernant le câble USB**

- N'utilisez pas un câble USB autre que l'UC-E21. L'utilisation d'un câble USB autre que l'UC-E21 peut provoquer une surchauffe, un incendie ou l'électrocution.
- Vérifiez la forme et le sens des fiches et n'introduisez pas ou ne retirez pas les fiches en biais.

### **Remarques concernant la charge de l'accumulateur**

- Vous pouvez utiliser l'appareil photo pendant que l'accumulateur est en cours de charge mais le temps de charge augmente.
- Si le niveau de charge de l'accumulateur est extrêmement faible, vous risquez de ne pas pouvoir utiliser l'appareil photo lorsque l'accumulateur est en cours de charge.
- En aucun cas, n'utilisez un adaptateur secteur d'un modèle ou d'une marque différents. Utilisez exclusivement l'adaptateur de charge EH-73P et non un adaptateur secteur USB ou un chargeur d'accumulateur pour téléphone mobile disponible dans le commerce. Le non-respect de cette consigne de sécurité pourrait entraîner une surchauffe ou endommager l'appareil photo.



# Configuration de l'appareil photo

## Configuration via un smartphone ou une tablette

- Avant d'aller plus loin, installez l'appli SnapBridge (📖iii) et activez le Bluetooth et le Wi-Fi sur votre smartphone ou tablette (ci-dessous dénommé « périphérique mobile »).
- Les écrans de l'appareil photo et du dispositif intelligent présentés dans ce manuel peuvent différer de ceux des produits réels.



### 1 Mettez l'appareil photo sous tension.

- Utilisez les commandes polyvalentes et le sélecteur multidirectionnel pour sélectionner et régler les paramètres.

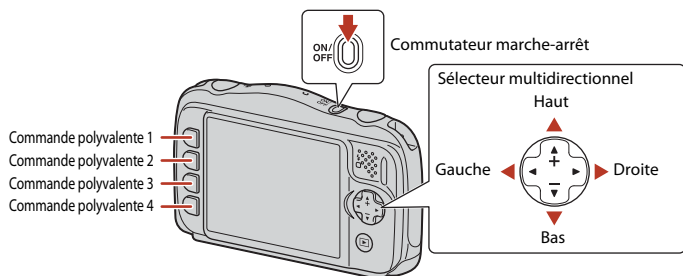

- Une boîte de dialogue de sélection de la langue s'affiche. Appuyez sur les touches ◀ ou ▶ du sélecteur multidirectionnel pour mettre une langue en surbrillance et appuyez sur la commande polyvalente 4 (OK) pour sélectionner.
- Vous pouvez modifier la langue à tout moment à l'aide de l'option **Langue/ Language** du menu Réglages appareil photo (📖108).

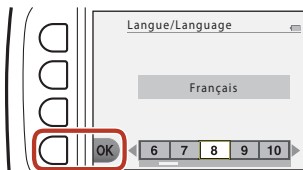

## 2 Appuyez sur la commande polyvalente 3 (OK) lorsque la boîte de dialogue ci-contre s'affiche.

- Si vous ne souhaitez pas utiliser un dispositif intelligent pour configurer l'appareil photo, appuyez sur la commande polyvalente 4 (X) (p.19).



## 3 Associez (c'est-à-dire, établissez une liaison Bluetooth entre) l'appareil photo et le périphérique mobile.

### • Périphériques Android compatibles NFC

Après avoir vérifié que la technologie NFC est activée sur le périphérique mobile, placez le logo N (N-Mark) de l'appareil photo sur l'antenne NFC du périphérique pour lancer l'appli SnapBridge.

- Si le site de téléchargement de SnapBridge s'affiche, téléchargez et installez l'appli avant d'effectuer à nouveau les étapes ci-dessus.

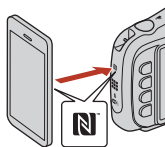

### • Périphériques iOS et Android non compatibles NFC

Appuyez sur la commande polyvalente 3 (OK) de l'appareil photo. L'appareil photo attend une connexion ; lancez l'appli SnapBridge sur le périphérique mobile et suivez les instructions à l'écran pour toucher le nom de l'appareil photo que vous souhaitez associer.

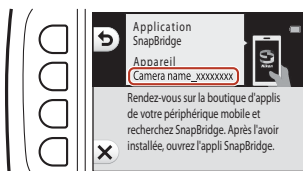

## 4 Vérifiez le code d'authentification.

- Après avoir vérifié que le même code d'authentification à 6 chiffres est affiché sur l'appareil photo et le périphérique mobile, suivez les étapes ci-dessous pour effectuer l'association (notez que le code peut ne pas s'afficher dans certaines versions d'iOS, mais que vous devez néanmoins suivre les étapes ci-dessous même si le code ne s'affiche pas).

- **Sur l'appareil photo**, appuyez sur la commande polyvalente 4 (OK).
- **Sur le périphérique mobile**, touchez **Pairing (Association d'appareils)** (le nom du bouton varie selon le périphérique mobile).

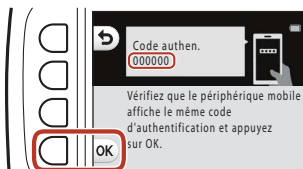

Appareil photo

## 5 Appuyez sur la commande polyvalente 4 (➤) lorsque la boîte de dialogue ci-contre s'affiche.

- Une fois qu'une connexion constante est établie entre l'appareil photo et l'appareil intelligent, la boîte de dialogue ci-contre s'affiche.
- Si l'appareil photo affiche **Connexion impossible.**, appuyez sur la commande polyvalente 3 (🔄 Reconnecter) pour revenir à l'étape 3. Pour annuler les paramètres d'appariement, appuyez sur la commande polyvalente 4 (✕ Annuler).



## 6 Choisissez d'ajouter ou non les données de position aux photos que vous prenez.

- Pour enregistrer des données de position avec les photographies, sélectionnez la commande polyvalente 3 (📍 Oui) à l'invite et activez les fonctions Données de position à la fois dans l'application SnapBridge et sur le dispositif intelligent lui-même (pour plus d'informations, voir la documentation fournie avec le dispositif intelligent).

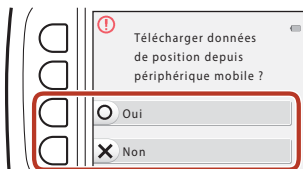

## 7 Choisissez d'activer ou non le réglage automatique de l'horloge de l'appareil photo.

- Vous pouvez également synchroniser l'horloge de l'appareil photo sur l'heure indiquée par le dispositif intelligent en sélectionnant la commande polyvalente 3 (**O Oui**) à l'invite et en activant la synchronisation dans l'application SnapBridge.
- Si vous sélectionnez la commande polyvalente 4 (**X Non**), réglez l'horloge de l'appareil photo à partir des menus comme décrit dans l'étape 2 à la page 19.

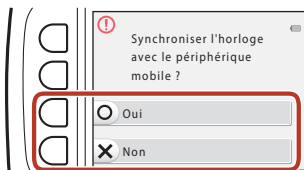

## 8 Utilisez ◀ ou ▶ pour sélectionner le modèle d'arrière-plan à afficher lorsqu'un écran de menu ou de réglage apparaît, et appuyez sur la commande polyvalente 4 (**OK**).

- L'écran de sélection de l'arrière-plan peut ne pas s'afficher selon votre pays ou votre région. Dans ce cas, passez à l'étape 9.
- Pour restaurer le modèle d'arrière-plan par défaut, appuyez sur la commande polyvalente 3 (**RESET**).

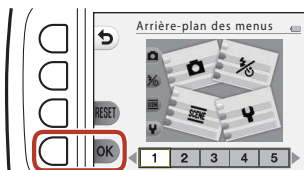

## 9 Confirmez le message relatif à l'étanchéité et appuyez sur ▶.

- Il y a sept écrans de messages.
- Des messages relatifs à l'étanchéité s'affichent dans les cas suivants :
  - Lors de la mise sous tension et de la configuration initiales de l'appareil photo
  - Lors du réglage de l'appareil photo sur **Vue sous-marine** (📖37) ou **Cadrer le visage** (📖38)
  - Lors de la mise sous tension de l'appareil photo après l'avoir chargé

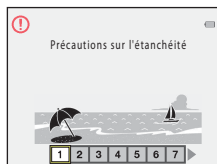

## 10 Confirmez le message de l'écran ci-contre et appuyez sur la commande polyvalente 4 (**OK**).

- L'appareil photo revient à l'écran de prise de vue une fois la configuration terminée.

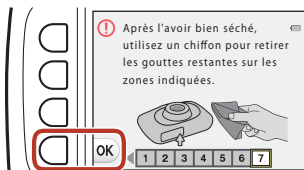

# Configuration via les menus de l'appareil photo

L'horloge de l'appareil photo peut être réglée manuellement.

## 1 Mettez l'appareil photo sous tension (📖15).

- Une boîte de dialogue de sélection de la langue s'affiche. Appuyez sur les touches ◀ ou ▶ du sélecteur multidirectionnel (📖15) pour mettre une langue en surbrillance et appuyez sur la commande polyvalente 4 (OK) pour sélectionner.
- Vous pouvez modifier la langue à tout moment à l'aide de l'option **Langue/ Language** du menu Réglages appareil photo (📖108).



## 2 Appuyez sur la commande polyvalente 4 (X) lorsque la boîte de dialogue ci-contre s'affiche.

- Sélectionnez la commande polyvalente 3 (O Oui) lorsque vous êtes invité à régler l'horloge de l'appareil photo.

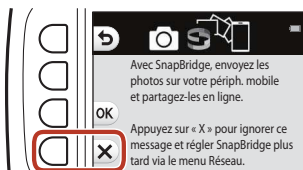

## 3 Utilisez la commande polyvalente 2, 3 ou 4 pour choisir un format de date.

## 4 Entrez la date et l'heure actuelles et appuyez sur la commande polyvalente 4 (OK).

- Appuyez sur ◀ ou ▶ pour mettre en surbrillance les éléments et appuyez sur ▲ ou ▼ pour les modifier.
- Appuyez sur la commande polyvalente 4 (OK) pour régler l'horloge.
- Pour activer l'heure d'été, appuyez sur la commande polyvalente 3 (☀️); ☀️ s'affiche à l'écran. Appuyez à nouveau sur la commande polyvalente 3 (☀️) pour désactiver l'heure d'été.

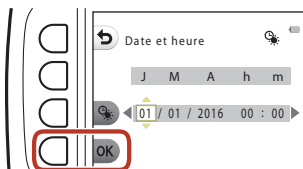

## 5 Lorsque vous y êtes invité, appuyez sur la commande polyvalente 3 (O Oui).

## 6 Suivez les instructions à l'écran pour terminer le processus de configuration.

- La procédure décrite ci-après est identique lorsque vous utilisez un dispositif intelligent. Voir à partir de l'étape 8 (📖18) dans « Configuration via un smartphone ou une tablette ».





## Réinitialisation de l'horloge et modification de l'arrière-plan du menu

L'option **Date et heure** dans le menu Réglages appareil photo peut être utilisée pour régler l'horloge de l'appareil photo. L'option **Arrière-plan des menus** dans le menu Réglages appareil photo peut être utilisée pour modifier l'arrière-plan utilisé sur l'écran de menu.

Vous pouvez activer ou désactiver l'heure d'été dans l'option **Date et heure**.





## Avantages de SnapBridge

L'appli SnapBridge peut être utilisée pour une variété de tâches une fois que l'appareil photo a été associé à votre périphérique mobile.



### Transfert automatique

Avec les réglages par défaut, les images sont transférées automatiquement vers le périphérique mobile au fur et à mesure de la prise de vue.

- Rapprochez le périphérique mobile de l'appareil photo et lancez l'appli SnapBridge.

Option	Description
Désactivation du transfert automatique	Vous pouvez désactiver le téléchargement automatique à l'aide des options <b>Menu Réseau &gt; Options d'envoi auto. &gt; Images fixes</b> dans le menu Réglages appareil photo (📖108).
Options de transfert	Utilisez l'élément <b>Menu Réseau &gt; Options d'envoi auto. &gt; Envoi auto. des photos</b> dans le menu Réglages appareil photo pour choisir les types de photos chargés automatiquement.
Sélection des images à transférer	Vous pouvez utiliser cette option pour transférer automatiquement les images sélectionnées qui n'ont pas été transférées pendant la prise de vue. <ul style="list-style-type: none"><li>• Utilisez l'option <b>Marquer pour le transfert</b> du menu Visualisation de l'appareil photo (📖58) pour sélectionner les images.</li><li>• La connexion constante garantit que le transfert se poursuivra même une fois l'appareil photo éteint.</li></ul>
Modification de la taille des images à transférer	Utilisez l'appli SnapBridge pour choisir la taille à laquelle les images sont copiées vers le périphérique mobile. La taille par défaut est de 2 mégapixels.
Intégration des infos photo	Utilisez l'appli SnapBridge pour choisir les informations imprimées sur les photos copiées sur le périphérique mobile. Vous pouvez saisir les commentaires et les informations de copyright par avance depuis le menu Réglages appareil photo. Vous pouvez aussi imprimer le texte saisi dans l'appli SnapBridge.

### ✓ Remarques concernant le téléchargement automatique

Vous ne pouvez pas télécharger des vidéos à l'aide de l'option **Options d'envoi auto.** ou **Marquer pour le transfert**. Pour télécharger des vidéos sur un périphérique mobile, utilisez l'application SnapBridge.



## Réseaux sans fil

Option	Description
Association d'appareils	Pour associer l'appareil photo à un périphérique mobile (par exemple, à un nouveau périphérique ou si vous n'aviez pas choisi d'effectuer l'association lors de la configuration), sélectionnez <b>Conn. au périph. mobile</b> dans le menu Réseau de l'appareil photo et suivez les instructions de la page 16, en commençant par l'étape 3. L'appareil photo peut être associé à cinq périphériques mobiles maximum, mais ne peut se connecter qu'à un périphérique à la fois.
Transfert des images en Wi-Fi	Une connexion Wi-Fi est recommandée pour le transfert des volumes importants. Suivez les instructions à l'écran dans l'appli SnapBridge pour sélectionner une connexion Wi-Fi. <ul style="list-style-type: none"><li>• L'élément <b>Menu Réseau &gt; Wi-Fi &gt; Paramètres du réseau</b> dans le menu Réglages appareil photo contient les options <b>Authentificat./chiffrement</b> et <b>Mot de passe</b>. L'option par défaut de <b>Authentificat./chiffrement</b> est <b>WPA2-PSK-AES</b>.</li></ul>

### Cas où l'usage des périphériques sans fil est interdit

Dans les lieux où les appareils sans fil sont interdits, désactivez les fonctions sans fil dans le menu Réglages appareil photo en sélectionnant **Activé** pour **Menu Réseau > Mode avion**. Cette action interrompra temporairement la connexion constante avec le périphérique mobile, mais la connexion sera rétablie automatiquement lorsque vous désactiverez le mode avion.

## Autres options de l'appli SnapBridge

Option	Description
Prise de vue à distance	Utilisez le périphérique mobile pour déclencher l'appareil photo. Avant de prendre des photos à distance, mettez l'appareil photo sous tension.
Affichage des images sur l'appareil photo	Utilisez le périphérique mobile pour afficher et télécharger les images de l'appareil photo. Cette option est disponible même lorsque l'appareil photo est hors tension.

- Reportez-vous à l'aide en ligne de l'appli SnapBridge pour en savoir plus.



# Notions fondamentales de prise de vue et de visualisation



Prise de vue.....	24
Visualisation d'images .....	26
Suppression d'images.....	27



## Prise de vue

Le mode  Viser et photographier est utilisé ici à titre d'exemple. En mode  Viser et photographier, l'appareil photo identifie les conditions de prise de vue lorsque vous cadrez une image, et vous pouvez prendre des photos tenant compte de ces conditions.

### 1 Appuyez sur la commande polyvalente 1.

- Indicateur du niveau de charge de l'accumulateur
  -  : Niveau de charge de l'accumulateur élevé.
  -  : Niveau de charge de l'accumulateur bas.
- Nombre de vues restantes
  -  s'affiche si vous n'avez pas inséré de carte mémoire dans l'appareil photo. Dans ce cas, les images sont enregistrées dans la mémoire interne.

Indicateur du niveau de charge de l'accumulateur

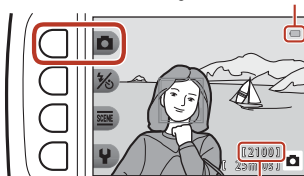

Nombre de vues restantes

### 2 Tenez l'appareil photo fermement.

- Ne mettez pas les doigts ou d'autres objets sur l'objectif, le flash, l'illuminateur d'assistance AF, le microphone et le haut-parleur.

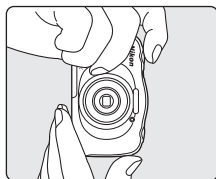
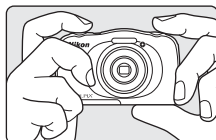

### 3 Cadrez la photo.

- Appuyez sur le sélecteur multidirectionnel  pour changer la position de l'objectif de zoom.

Zoom avant



Zoom arrière



## 4 Appuyez sur le déclencheur à mi-course.

- Appuyer sur le déclencheur à mi-course signifie appuyer sur le bouton et le maintenir enfoncé jusqu'au point où vous sentez une légère résistance.
- Lorsque la mise au point est effectuée sur le sujet, la zone de mise au point ou l'indicateur de mise au point s'affiche en vert.
- Lorsque vous utilisez le zoom numérique, l'appareil photo effectue la mise au point sur le sujet au centre de la vue et la zone de mise au point ne s'affiche pas.
- Si la zone de mise au point ou l'indicateur de mise au point clignote, l'appareil photo ne peut pas effectuer la mise au point. Modifiez la composition et réessayez d'appuyer sur le déclencheur à mi-course.

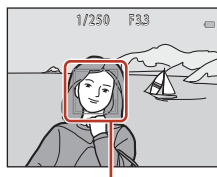

Zone de mise au point

## 5 Sans lever le doigt, appuyez sur le déclencheur jusqu'en fin de course.



### ✓ Remarques concernant l'enregistrement d'images ou de vidéos

L'indicateur du nombre de vues restantes ou l'indicateur de la durée d'enregistrement restante clignote lorsque des images ou des vidéos sont en cours de sauvegarde. **N'ouvrez pas le volet du logement pour accumulateur/carte mémoire et ne retirez pas l'accumulateur ou la carte mémoire** alors qu'un indicateur clignote. Vous risquez de perdre des données ou d'endommager l'appareil photo ou la carte mémoire.

### ✍ Fonction d'extinction automatique

- Si aucune opération n'est effectuée pendant trois minutes environ, l'écran s'éteint, l'appareil photo passe en mode de veille et le témoin de mise sous tension clignote. L'appareil photo s'éteint après être resté en mode de veille pendant environ trois minutes.
- Pour sortir l'écran du mode Veille, appuyez sur le commutateur marche-arrêt ou sur le déclencheur.

### ✍ Utilisation d'un trépied

Dans les situations suivantes, l'utilisation d'un trépied est recommandée pour éviter les effets de bougé d'appareil :

- Lors de la prise de vue dans des environnements sombres avec le mode de flash (📖33) réglé sur **Ⓜ Flash désactivé**
- Lorsque le zoom est sur une position téléobjectif





# Visualisation d'images

**1** Appuyez sur la commande  (mode de prise de vue/visualisation) pour passer au mode de visualisation.

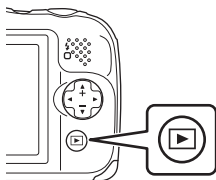
- Si vous appuyez sur la commande  et la maintenez enfoncée alors que l'appareil photo est éteint, il s'allume en mode de visualisation.



**2** Utilisez le sélecteur multidirectionnel pour sélectionner une image à afficher.

- Appuyez sur la commande  et maintenez-la enfoncée pour faire défiler les images rapidement.
- Pour lire une vidéo enregistrée, appuyez sur .

Affiche l'image précédente



Affiche l'image suivante

- Pour revenir en mode de prise de vue, appuyez sur la commande  ou sur le déclencheur.

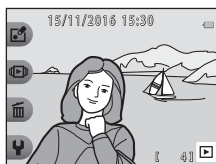

- Appuyez sur  en mode de visualisation plein écran pour effectuer un zoom avant sur une image.



- En mode de visualisation plein écran, appuyez sur  pour passer au mode de visualisation par planche d'images et afficher plusieurs images à l'écran.



## Suppression d'images

- 1** Appuyez sur la commande polyvalente 3 (🗑️) pour supprimer l'image actuellement affichée à l'écran.

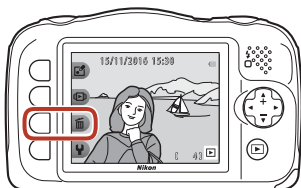

- 2** Utilisez la commande polyvalente 2, 3 ou 4 pour sélectionner la méthode de suppression souhaitée.
- Pour quitter sans supprimer, appuyez sur la commande polyvalente 1 (↶).

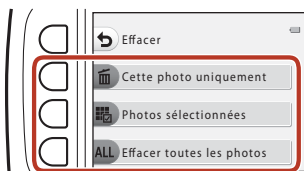

- 3** Appuyez sur la commande polyvalente 3 (○ Oui).
- Les images effacées ne peuvent pas être récupérées.



## Sélection des images que vous souhaitez supprimer

**1** Utilisez le sélecteur multidirectionnel ◀▶ pour sélectionner une image à supprimer, puis appuyez sur la commande polyvalente 2 (✓).

- L'image sélectionnée est indiquée par une coche.
- Une coche s'affiche ou disparaît à chaque fois que vous appuyez sur la commande polyvalente 2 (✓).
- Appuyez sur la commande polyvalente 3 (RESET) pour supprimer toutes les coches.

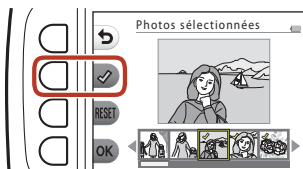

**2** Ajoutez des coches à toutes les images que vous souhaitez supprimer, puis appuyez sur la commande polyvalente 4 (OK) pour confirmer la sélection.

- Une boîte de dialogue de confirmation s'affiche. Suivez les instructions affichées à l'écran pour terminer le processus.





## Restreindre la suppression d'images (verrouillage des images)

Pour éviter toute suppression accidentelle d'images, vous pouvez verrouiller la suppression (🔒27) et le formatage (🗑️117) des images.

- 1 Appuyez simultanément sur les commandes polyvalentes 1 et 4 et maintenez-les enfoncées lorsque vous êtes en mode de prise de vue ou de visualisation.

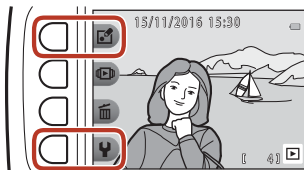

- 2 Appuyez sur la commande polyvalente 3 (O Oui).

  - Le verrouillage des images est activé.



- Lorsque le verrouillage des images est activé, 🔒 s'affiche sur l'écran.



### Désactivation du verrouillage des images

La procédure de désactivation du verrouillage des images est identique à la procédure d'activation du verrouillage.











# Fonctions de prise de vue

Fonctions disponibles en mode de prise de vue (menu Prise de vue) .....	31
 Viser et photographier .....	32
Mode de flash .....	33
Retardateur .....	34
Détecteur de sourire.....	35
Choisir un style (Prise de vue avec des conditions de prise de vue et des effets sélectionnés) .....	36
Décorer.....	43
Modifier les couleurs .....	44
Modifier les sons .....	45
Choisir une taille .....	47
Utilisation du zoom.....	49
Mise au point.....	50
Fonctions ne pouvant pas être utilisées simultanément lors de la prise de vue ....	53



## Fonctions disponibles en mode de prise de vue (menu Prise de vue)

Appuyez sur une commande polyvalente pour afficher un menu. Vous pouvez modifier les réglages suivants.

Commande polyvalente	Option	Description	
 Viser et photographier	-	Règle le mode de prise de vue sur  Viser et photographier. L'appareil photo identifie les conditions de prise de vue lorsque vous cadrez une image, et vous pouvez prendre des photos tenant compte de ces conditions.	32
 Mode flash/retardateur	Flash	Vous permet de sélectionner le mode de flash en fonction des conditions de prise de vue.	33
	Retardateur	L'appareil photo est équipé d'un retardateur qui se déclenche environ 10 secondes ou 5 secondes après que vous avez appuyé sur le déclencheur. Vous pouvez également activer le détecteur de sourire.	34, 35
 Autres options photo	Choisir un style	Lorsqu'un style (conditions de prise de vue et effets) est sélectionné, les réglages de l'appareil photo sont automatiquement optimisés pour la scène sélectionnée.	36
	Décorer	Vous permet d'ajouter un cadre autour de vos images lors de la prise de vue.	43
	Modifier les couleurs	Vous permet de sélectionner  <b>Plus/moins lumineux</b> ou  <b>Plus vif/moins vif</b> dans le menu ou d'utiliser  <b>Couleur conservée</b> pour conserver une couleur spécifiée dans l'image et de transformer les autres couleurs en noir et blanc.	44
 Réglages	Modifier les sons	Vous permet de configurer le son du déclencheur et le son des commandes.	45
	Choisir une taille	Vous permet de régler la taille des images fixes et des vidéos.	47
	Réglages appareil photo	Vous permet de modifier plusieurs réglages généraux.	108



## Viser et photographier

Lorsque vous utilisez cet appareil photo pour la première fois, le mode de prise de vue est réglé sur  Viser et photographier. L'appareil photo identifie les conditions de prise de vue lorsque vous cadrez une image, et vous pouvez prendre des photos tenant compte de ces conditions.

 Viser et photographier est le mode de prise de vue par défaut sur cet appareil photo.

- Lorsque l'appareil photo détecte le sujet principal, il effectue la mise au point sur ce dernier (AF sur le sujet principal).
- Le flash peut se déclencher en cas de prise de vue par faible lumière.
- Lors d'une prise de vue par faible lumière, il est recommandé d'utiliser un trépied.
- Lorsque le zoom numérique est activé, l'appareil photo ne reconnaît pas les conditions de prise de vue.

### Utilisation de l'option AF sur le sujet principal

L'appareil photo effectue la mise au point comme décrit ci-dessous lorsque vous appuyez sur le déclencheur à mi-course.

- L'appareil photo détecte le sujet principal et effectue la mise au point sur ce dernier. Lorsque la mise au point est effectuée sur le sujet, la zone de mise au point s'affiche en vert. Lorsqu'il détecte un visage humain, l'appareil photo effectue automatiquement la mise au point en priorité sur ce visage.

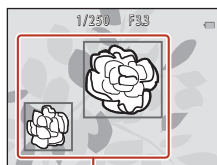

Zones de mise au point

- Si aucun sujet principal n'est détecté, l'appareil photo effectue la mise au point sur la zone située au centre de la vue.

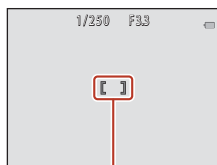

Zone de mise au point

### Remarques concernant la fonction AF sur le sujet principal

- En fonction des conditions de prise de vue, le sujet que l'appareil photo considère comme étant le sujet principal peut varier.
- Il se peut que l'appareil photo ne détecte pas le sujet principal de façon appropriée dans les situations suivantes :
  - Lorsque le sujet est trop sombre ou trop lumineux
  - Lorsque le sujet principal ne présente pas assez de couleurs clairement définies
  - Lorsque la photo est cadrée de telle façon que le sujet principal est sur le bord de l'écran
  - Lorsque le sujet principal est composé d'un modèle qui se répète



## Mode de flash

Vous pouvez sélectionner un mode de flash en fonction des conditions de prise de vue.

Passez en mode de prise de vue → commande polyvalente 2 (1/2) → commande polyvalente 2 (⚡ Flash)

### Modes de flash disponibles

#### ⚡AUTO Flash automatique

Le flash se déclenche lorsque nécessaire, dans des environnements sombres, par exemple.

#### ⊘ Flash désactivé

Le flash ne se déclenche pas.

- Nous vous recommandons d'utiliser un trépied pour stabiliser l'appareil photo lors de prises de vue dans un environnement sombre.

#### ⚡ Flash toujours activé

Le flash se déclenche lors de la prise de vue. Pour « déboucher » (éclairer) les détails des sujets en zones d'ombre ou en contre-jour.

Utilisez la commande polyvalente 2, 3 ou 4 pour sélectionner le mode de flash.

- Pour annuler, appuyez sur la commande polyvalente 1 (↶).

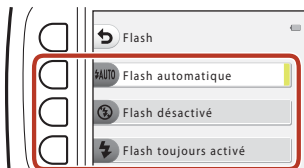

### ✓ Remarques concernant la prise de vue avec flash

Lorsque vous utilisez le flash en position grand-angle, la zone entourant l'image peut être sombre en fonction de la distance au sujet.

Vous pouvez améliorer les choses en déplaçant la commande de zoom légèrement vers la position téléobjectif.

#### 📎 Témoign du flash

- Vous pouvez vérifier l'état du flash en appuyant sur le déclencheur à mi-course.
  - Activé : le flash se déclenche lorsque vous appuyez sur le déclencheur jusqu'en fin de course.
  - Clignote : le flash est en cours de charge. L'appareil photo ne peut pas photographier.
  - Désactivé : le flash ne se déclenche pas au moment de prendre la photo.
- Si le niveau de l'accumulateur est faible, le moniteur s'éteint pendant la charge du flash.

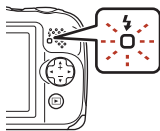

#### 📎 Réglage du mode de flash

- Il se peut que le réglage ne puisse pas être modifié lorsque vous utilisez certains modes ou réglages de prise de vue.
- Le réglage appliqué en mode 📷 Viser et photographier reste mémorisé dans l'appareil photo même après la mise hors tension de ce dernier.



# Retardateur

L'appareil photo est équipé d'un retardateur qui se déclenche environ 10 secondes ou 5 secondes après que vous avez appuyé sur le déclencheur.

Passer en mode de prise de vue → commande polyvalente 2 (1/2) → commande polyvalente 3 (Retardateur)

## 1 Appuyez sur la commande polyvalente 3 (10s 10 s) ou la commande polyvalente 4 (Retardateur selfie).

- **10s 10 s** (10 secondes) : idéal pour des occasions importantes (mariages, par exemple).
- **Retardateur selfie** (5 secondes) : idéal pour les prises de vue avec une perche pour selfie. Passez à l'étape 3, appuyez sur le déclencheur jusqu'en fin de course, puis cadrez la photo.
- **Détecteur de sourire** (35)

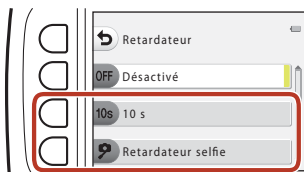

## 2 Cadrez la photo et appuyez sur le déclencheur à mi-course.

## 3 Appuyez sur le déclencheur jusqu'en fin de course.

- Le compte à rebours démarre. Le témoin du retardateur clignote puis reste allumé environ une seconde avant le déclenchement.
- Après le déclenchement, le retardateur est réglé sur **OFF Désactivé**.
- Pour arrêter le compte à rebours, appuyez de nouveau sur le déclencheur.
- Pour annuler le réglage avant le début de la prise de vue, appuyez sur la commande polyvalente 2 (1/2) > commande polyvalente 3 (Retardateur) > commande polyvalente 2 (OFF Désactivé).

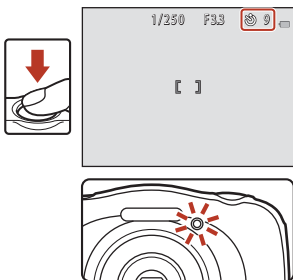

### Mise au point et exposition lors de l'utilisation du retardateur

Le moment où la mise au point et l'exposition sont réglées varie selon les paramètres.

- **10s 10 s** : la mise au point et l'exposition sont réglées lorsque vous appuyez sur le déclencheur à mi-course à l'étape 2.
- **Retardateur selfie** : la mise au point et l'exposition sont réglées immédiatement avant le déclenchement.



# Détecteur de sourire

Lorsque l'appareil photo détecte un visage souriant, vous pouvez prendre une photo automatiquement sans appuyer sur le déclencheur. La fonction de maquillage adoucit les tons chair des visages.

Passez en mode de prise de vue → commande polyvalente 2 (⏏) → commande polyvalente 3 (⏏ Retardateur) → appuyez sur ▼

- 1 Appuyez sur la commande polyvalente 2 (📷 **Détecteur de sourire**).

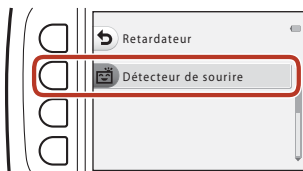

- 2 Cadrez la photo.
  - Visez un visage humain avec l'appareil photo.
- 3 Sans appuyer sur le déclencheur, attendez que le sujet sourie.
  - Si l'appareil photo détecte que le visage encadré par une double bordure sourit, le déclenchement s'effectue automatiquement.
  - Lorsque l'appareil photo détecte un visage souriant, le déclenchement s'effectue automatiquement.
- 4 Terminez la prise de vue automatique.
  - Appuyez sur la commande polyvalente 2 (⏏) > commande polyvalente 3 (⏏ Retardateur) > commande polyvalente 2 (**OFF Désactivé**).

## ✓ Remarques concernant la fonction Détecteur de sourire

Dans certaines conditions de prise de vue, il se peut que l'appareil photo ne puisse pas détecter de visages ni de sourires (📖50). Vous pouvez aussi utiliser le déclencheur pour la prise de vue.

## 📌 Lorsque le témoin du retardateur clignote

Lorsque vous utilisez **Détecteur de sourire**, le témoin du retardateur clignote lorsque l'appareil photo détecte un visage et clignote rapidement juste après le déclenchement.



## Choisir un style (Prise de vue avec des conditions de prise de vue et des effets sélectionnés)

Lorsqu'un style (condition de prise de vue et effet) est sélectionné, les réglages de l'appareil photo sont automatiquement optimisés pour la condition sélectionnée. Il peut arriver que vous n'obteniez pas l'effet attendu, selon le sujet.

Passez en mode de prise de vue → commande polyvalente 3 (SCÈNE) → commande polyvalente 2 (SCÈNE Choisir un style)

Sélectionnez le style souhaité (condition de prise de vue et effet) à l'aide du sélecteur multidirectionnel ◀▶ et appuyez sur la commande polyvalente 4 (OK).

- Pour annuler, appuyez sur la commande polyvalente 1 (↶).

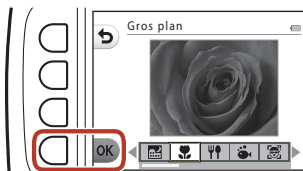

Prendre scènes nocturnes <sup>1</sup> (📖37) (réglage par défaut)	Miroir <sup>2</sup> (📖40)
Gros plan <sup>2</sup> (📖37)	Ajouter un effet de bulle <sup>2</sup> (📖40)
Aliments <sup>2</sup> (📖37)	Ajouter un effet néon <sup>2</sup> (📖40)
Vue sous-marine <sup>2</sup> (📖37)	Ajouter un effet BD <sup>2</sup> (📖40)
Cadrer le visage (📖38)	Photos floues <sup>2</sup> (📖41)
Intervalle de prise de vue <sup>3</sup> (📖38)	Effet de diorama <sup>2</sup> (📖41)
Série de photos (📖39)	Créer une vidéo-miniature <sup>2,3</sup> (📖41)
Feux d'artifice <sup>1,4</sup> (📖39)	Ajouter des filés de lumière <sup>4,6</sup> (📖42)
Scènes à contre-jour <sup>5</sup> (📖39)	

<sup>1</sup> La mise au point reste mémorisée sur l'infini.

<sup>2</sup> L'appareil photo effectue la mise au point au centre de la vue. Lorsque le zoom est réglé sur une position où l'indicateur de zoom devient vert, l'appareil photo peut effectuer la mise au point sur des sujets se trouvant à 20 cm seulement environ du verre de protection, ou à 5 cm seulement environ à la position grand-angle maximal.

<sup>3</sup> L'utilisation d'un trépied est recommandée.

<sup>4</sup> La vitesse d'obturation étant lente, l'utilisation d'un trépied est recommandée.

<sup>5</sup> L'appareil photo effectue la mise au point au centre de la vue.



<sup>6</sup> Lorsque vous utilisez **Scènes de nuit**, l'appareil photo effectue la mise au point au centre de la vue. Lorsque vous utilisez **Ciel nocturne**, la mise au point reste mémorisée sur l'infini.







## Conseils et remarques



### Prendre scènes nocturnes

- Lorsque vous enfoncez le déclencheur jusqu'en fin de course, l'appareil photo capture une série d'images qui sont combinées en une seule image et enregistrées.
- Une fois que le déclencheur est enfoncé jusqu'en fin de course, tenez l'appareil photo fermement sans bouger jusqu'à ce qu'une image fixe s'affiche. Après avoir pris une image, ne mettez pas l'appareil photo hors tension avant que l'écran n'ait basculé sur l'écran de prise de vue.
- L'angle de champ (c'est-à-dire la zone d'image visible dans la vue) dans l'image enregistrée est plus étroit que celui sur l'écran de prise de vue.
- Le réglage du flash est fixé sur  **Flash désactivé** (📖33).
-  **Retardateur selfie** (📖34) et  **Détecteur de sourire** (📖35) ne sont pas disponibles.



### Gros plan

- L'appareil photo effectue automatiquement un zoom jusqu'à la position la plus proche pour laquelle la mise au point reste possible.
- Le flash est réglé sur  **Flash désactivé**, mais le réglage peut être modifié (📖33).
-  **Détecteur de sourire** n'est pas disponible (📖35).

### Aliments

- L'appareil photo effectue automatiquement un zoom jusqu'à la position la plus proche pour laquelle la mise au point reste possible.
- Ajustez le réglage de la teinte à l'aide du sélecteur multidirectionnel  et appuyez sur la commande polyvalente 4 (OK). Le réglage de teinte est enregistré dans la mémoire de l'appareil photo même après sa mise hors tension.
- Le réglage du flash est fixé sur  **Flash désactivé** (📖33).
-  **Détecteur de sourire** n'est pas disponible (📖35).

### Vue sous-marine

- Lorsque **Vue sous-marine** est activé, les messages relatifs à l'étanchéité s'affichent. Confirmez chaque message et appuyez sur le sélecteur multidirectionnel  pour afficher le message suivant. Appuyez sur la commande polyvalente 4 (OK) pour ignorer les messages et passer à l'écran de prise de vue.
- Reportez-vous à la section « <Important> Remarques concernant les performances de résistance aux chocs, d'étanchéité à l'eau et d'étanchéité à la poussière, et la condensation » (📖xi-xiv) pour de plus amples informations sur l'utilisation de l'appareil photo sous l'eau.
- Le flash est réglé sur  **Flash désactivé**, mais le réglage peut être modifié (📖33).
-  **Détecteur de sourire** n'est pas disponible (📖35).



## Cadrer le visage



- Vous pouvez prendre des photos de visages sous l'eau automatiquement, sans immerger votre visage.
- Lorsque **Cadrer le visage** est activé, les messages relatifs à l'étanchéité s'affichent. Confirmez chaque message et appuyez sur le sélecteur multidirectionnel ► pour afficher le message suivant. Appuyez sur la commande polyvalente 4 (OK) pour ignorer les messages et passer à l'écran de prise de vue.
- Reportez-vous à la section « <Important> Remarques concernant les performances de résistance aux chocs, d'étanchéité à l'eau et d'étanchéité à la poussière, et la condensation » (❏xi-xiv) pour de plus amples informations sur l'utilisation de l'appareil photo sous l'eau.
- Lorsque vous appuyez sur le déclencheur jusqu'en fin de course pendant que l'écran de prise de vue est affiché, la prise de vue automatique commence. Immergez l'appareil photo sous l'eau et visez un visage humain sous l'eau. Lorsque l'appareil photo détecte un visage humain, le témoin de mise sous tension et le témoin du retardateur clignotent, et le déclencheur est actionné automatiquement. Lorsque le déclencheur est actionné, les témoins clignotent rapidement.
- Appuyez à nouveau sur le déclencheur jusqu'en fin de course pour arrêter la prise de vue. Lorsque quatre images sont capturées ou que l'appareil photo reste en mode de prise de vue automatique pendant 30 secondes environ, la prise de vue s'interrompt automatiquement.
- Lorsque la prise de vue s'interrompt, les images capturées s'affichent sur l'écran. Appuyez sur la commande polyvalente 4 (OK) pour revenir à l'écran de prise de vue.
- La focale est fixée sur la position grand-angle.
- Le flash est réglé sur  **Flash désactivé**, mais le réglage peut être modifié (❏33).
- Le retardateur n'est pas disponible (❏34).
- Il se peut que l'appareil photo ne puisse pas détecter des visages selon la limpidité de l'eau ou la forme des lunettes utilisées.

## Intervalle de prise de vue

- L'appareil photo peut capturer automatiquement des images fixes à des intervalles prédéterminés. Les images capturées dans une prise de vue sont enregistrées dans un dossier et peuvent être visionnées dans un diaporama (❏83).
- Appuyez sur la commande polyvalente 2 (**30s Toutes les 30 s**), la commande polyvalente 3 (**1m Toutes les minutes**) ou la commande polyvalente 4 (**5m Toutes les 5 minutes**) pour définir l'intervalle de prise de vue.
- Le nombre maximum d'images pouvant être capturées dépend de l'intervalle sélectionné.
  - **Toutes les 30 s**: environ 280 images
  - **Toutes les minutes**: environ 140 images
  - **Toutes les 5 minutes**: environ 30 images
- Utilisez un accumulateur suffisamment chargé pour éviter que l'appareil photo ne s'éteigne pendant la prise de vue.
- Appuyez à nouveau sur le déclencheur jusqu'en fin de course pour capturer la première image. Entre chaque photo, l'écran s'éteint et le témoin de mise sous tension clignote. L'écran se rallume automatiquement juste avant que l'image suivante soit capturée.
- Appuyez sur le déclencheur à mi-course pour arrêter l'enregistrement.
- Le flash est réglé sur  **AUTO Flash automatique**, mais le réglage peut être modifié (❏33).
- Le retardateur n'est pas disponible (❏34).



## Série de photos

- Lorsque vous appuyez sur le déclencheur jusqu'en fin de course, les images sont prises en rafale.
- Lorsque vous maintenez le déclencheur enfoncé jusqu'en fin de course, l'appareil photo prend jusqu'à 11 images en continu à une cadence d'environ 4,7 vues par seconde (vps) (lorsque **Choisir une taille > Taille des photos** est réglé sur  **Grande (13 mégapixels)**).
- La cadence pour le mode de prise de vue Rafale peut varier en fonction du réglage actuel de taille des photos, de la carte mémoire utilisée ou des conditions de prise de vue.
- La mise au point, l'exposition et la teinte pour la seconde image et les images suivantes sont fixées sur les valeurs déterminées avec la première image.
- Le réglage du flash est fixé sur  **Flash désactivé** (📖33).
- Le retardateur n'est pas disponible (📖34).

## Feux d'artifice







- La vitesse d'obturation est fixée à quatre secondes.
- Le réglage du flash est fixé sur  **Flash désactivé** (📖33).
- Le retardateur n'est pas disponible (📖34).

## Scènes à contre-jour



- Lorsque vous prenez des photos comportant des zones très lumineuses et très sombres dans la même vue, par exemple des scènes en contre-jour, la composition HDR est appliquée et la perte de détails dans les hautes lumières et les ombres est réduite au minimum.
- Lorsque le déclencheur est enfoncé jusqu'en fin de course, l'appareil photo prend des images en continu et enregistre les deux images suivantes.
  - Une image composite non-HDR
  - Une image composite HDR (la perte de détails est réduite dans les hautes lumières et les ombres)
- Si la mémoire disponible ne permet que d'enregistrer une seule image, la seule image enregistrée est une image traitée au moment de la prise de vue et dans laquelle les zones sombres de l'image sont corrigées.
- Une fois que le déclencheur est enfoncé jusqu'en fin de course, tenez l'appareil photo fermement sans bouger jusqu'à ce qu'une image fixe s'affiche. Après avoir pris une image, ne mettez pas l'appareil photo hors tension avant que l'écran n'ait basculé sur l'écran de prise de vue.
- L'angle de champ (c'est-à-dire la zone d'image visible dans la vue) dans l'image enregistrée est plus étroit que celui sur l'écran de prise de vue.
- Dans certaines conditions de prise de vue, des zones sombres peuvent apparaître autour de sujets lumineux ou des zones claires autour des sujets sombres.
- Le réglage du flash est fixé sur  **Flash désactivé** (📖33).
-  **Détecteur de sourire** n'est pas disponible (📖35).







## Miroir

- Vous pouvez prendre des photos disposées symétriquement à la verticale ou à l'horizontale de part et d'autre du centre de la vue.
- Appuyez sur la commande polyvalente 2 ( **Haut** → **bas**) ou sur la commande polyvalente 3 ( **Gauche** → **droite**) pour définir la direction de rotation. Lorsque  **Haut** → **bas** est sélectionné, la moitié supérieure de l'écran est retournée sur la moitié inférieure, et l'image ainsi composée s'affiche. Lorsque  **Gauche** → **droite** est sélectionné, la moitié gauche de l'écran est retournée sur la moitié droite.
- Le flash est réglé sur **AUTO Flash automatique**, mais le réglage peut être modifié (33).
-  **Détecteur de sourire** n'est pas disponible (35).



## Ajouter un effet de bulle

- Cet effet donne l'impression que l'image est projetée sur une bulle.
- Un repère s'affiche sur l'écran. Composez la vue de manière à ce que le sujet principal figure dans le repère.
- Le flash est réglé sur **AUTO Flash automatique**, mais le réglage peut être modifié (33).
-  **Détecteur de sourire** n'est pas disponible (35).

## Ajouter un effet néon

- Lorsque cet effet est appliqué, les contours de l'image semblent briller comme sous un tube néon.
- Utilisez le sélecteur multidirectionnel  pour sélectionner la couleur du contour et appuyez sur la commande polyvalente 4 (**OK**). Le réglage de la couleur est enregistré dans la mémoire de l'appareil photo même après sa mise hors tension.
- Après avoir pris une image, ne mettez pas l'appareil photo hors tension avant que l'écran n'ait basculé sur l'écran de prise de vue.
- Le flash est réglé sur **AUTO Flash automatique**, mais le réglage peut être modifié (33).
-  **Détecteur de sourire** n'est pas disponible (35).

## Ajouter un effet BD

- Applique un ajustement des zones sombres et confère à l'image l'apparence d'une BD.
- Après avoir pris une image, ne mettez pas l'appareil photo hors tension avant que l'écran n'ait basculé sur l'écran de prise de vue.
- Le flash est réglé sur **AUTO Flash automatique**, mais le réglage peut être modifié (33).
-  **Détecteur de sourire** n'est pas disponible (35).



## Photos floues

- Vous pouvez adoucir l'image en ajoutant un léger flou aux zones situées hors du repère affiché sur l'écran.
- Un repère s'affiche sur l'écran. Composez la vue de manière à ce que le sujet principal figure dans le repère.
- Le flash est réglé sur **AUTO Flash automatique**, mais le réglage peut être modifié (📖33).
- **Détecteur de sourire** n'est pas disponible (📖35).

## Effet de diorama



- Cet effet convient spécialement aux images capturées en contre-plongée, avec le sujet principal au centre de l'image.
- Un repère s'affiche sur l'écran. Composez la vue de manière à ce que le sujet principal figure dans le repère.
- Le flash est réglé sur **Flash désactivé**, mais le réglage peut être modifié (📖33).
- **Détecteur de sourire** n'est pas disponible (📖35).



## Créer une vidéo-miniature







- Capture des images fixes de type miniature toutes les deux secondes et les combine pour créer une vidéo d'une durée maximale de 10 secondes.
- Cet effet convient spécialement aux images capturées en contre-plongée, avec le sujet principal au centre de l'image.
- Vous ne pouvez pas photographier si aucune carte mémoire n'est insérée. Ne remplacez pas la carte mémoire tant que la prise de vue n'est pas terminée.
- Utilisez un accumulateur suffisamment chargé pour éviter que l'appareil photo ne s'éteigne pendant la prise de vue.
- Composez la vue de manière à ce que le sujet principal figure dans le repère affiché à l'écran.
- Appuyez sur le déclencheur pour prendre la première photo. Les réglages de mise au point, d'exposition et de teinte sont fixés aux valeurs déterminées lors de la première image.
- L'appareil photo relâche automatiquement le déclencheur après la première image.
- L'écran peut s'éteindre entre chaque prise de vue.
- Pour interrompre la prise de vue, appuyez sur la commande polyvalente 1 (🔵). Une fois que 300 images ont été prises, la prise de vue s'interrompt automatiquement.
- Le son et les images fixes ne sont pas enregistrés.
- La taille des images sur la vidéo est fixée sur **Grande (1080p)**.
- Le réglage du flash est fixé sur **Flash désactivé** (📖33).
- **Détecteur de sourire** n'est pas disponible (📖35).



## Ajouter des filés de lumière

- L'appareil photo capture automatiquement les sujets en mouvement à intervalles réguliers, compare chaque image et compose uniquement leurs zones lumineuse, puis les enregistre sous forme d'image unique. Les traînées lumineuses tels que le flux des phares de voitures ou le mouvement des étoiles sont capturées.
- Appuyez sur la commande polyvalente 2 ( **Scènes de nuit**) ou la commande polyvalente 3 ( **Ciel nocturne**).

Option	Description
 Scènes de nuit	Utilisez cette option pour capturer le flux des phares de voitures sur un arrière-fond de paysage de nuit. <ul style="list-style-type: none"><li>• Les photos sont prises à une vitesse d'obturation de 4 secondes toutes les 4 secondes. Une fois que 50 images ont été capturées, l'appareil photo arrête automatiquement la prise de vue.</li><li>• Toutes les 10 photos, une image composée d'un chevauchement de traînées lumineuses capturées depuis le début de la prise de vue est automatiquement enregistrée.</li><li>• La taille des images fixes est réglée sur 1280 x 960 pixels.</li></ul>
 Ciel nocturne	Utilisez cette option pour capturer le mouvement des étoiles. <ul style="list-style-type: none"><li>• Les photos sont prises à une vitesse d'obturation de 25 secondes toutes les 30 secondes. Une fois que 300 images ont été capturées, l'appareil photo arrête automatiquement la prise de vue.</li><li>• Toutes les 30 photos, une image composée d'un chevauchement de traînées lumineuses capturées depuis le début de la prise de vue est automatiquement enregistrée.</li><li>• La taille des images fixes est réglée sur 2048 x 1536 pixels.</li></ul>

- L'écran peut s'éteindre pendant l'intervalle de prise de vue. Le témoin de mise sous tension s'allume pendant que l'écran est éteint.
- Pour terminer la prise de vue avant qu'elle ne s'arrête automatiquement, appuyez sur la commande polyvalente 1 ().
- Lorsque vous avez obtenu les filés souhaités, terminez la prise de vue. Si vous poursuivez la prise de vue, des détails dans les zones composites peuvent être perdus.
- L'appareil photo ne peut pas prendre des photos si aucune carte mémoire n'est insérée.
- N'insérez pas une nouvelle carte mémoire tant que la prise de vue n'est pas terminée.
- Utilisez des accumulateurs suffisamment chargés pour éviter que l'appareil photo ne s'éteigne pendant la prise de vue.
- Le réglage du flash est fixé sur  **Flash désactivé** (33).
- Le retardateur est réglé sur deux secondes, mais le réglage peut être modifié (34).  
 **Retardateur selfie** (34) et  **Détecteur de sourire** (35) ne sont pas disponibles.
- Vous pouvez vérifier à l'écran le temps restant jusqu'à ce que la prise de vue s'arrête automatiquement.

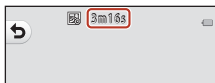

## Décorer

Vous pouvez ajouter un cadre autour de vos images lors de la prise de vue.

Passez en mode de prise de vue → commande polyvalente 3 (SCENE) → commande polyvalente 3 (Décorer)

- Le réglage **Choisir une taille** > **Taille des photos** est fixé sur **Petite (2 mégapixels)** (47).

**1** Sélectionnez le cadre souhaité à l'aide du sélecteur multidirectionnel ◀▶ et appuyez sur la commande polyvalente 4 (OK).

- Pour annuler, appuyez sur la commande polyvalente 1 (↵).
- Vous pouvez appuyer sur la commande polyvalente 3 (Décorer) pour supprimer le cadre.

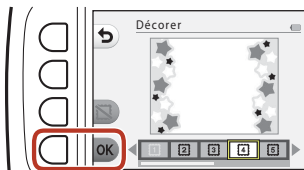

**2** Cadrez le sujet et prenez une photo.

### ✓ Remarques concernant la fonction Décorer

- La zone capturée diminue selon le modèle de cadre.
- Lorsque vous utilisez l'impression sans bordures pour imprimer des images auxquelles vous avez ajouté des cadres, il se peut que les cadres ne soient pas imprimés.



## Modifier les couleurs

Vous pouvez ajuster la luminosité (correction de l'exposition) et la saturation lors de la prise de vue. Vous pouvez également sélectionner une couleur à conserver dans vos images et transformer les autres couleurs en nuances de noir et blanc.

Passez en mode de prise de vue → commande polyvalente 3 (SCENE) → commande polyvalente 4 (Modifier les couleurs)

### 1 Utilisez la commande polyvalente 2, 3 ou 4 pour sélectionner le réglage.

- Sélectionnez  **Plus/moins lumineux**, **Plus vif/moins vif** ou **Couleur conservée**.



### 2 Utilisez le sélecteur multidirectionnel ◀▶ pour modifier les couleurs et appuyez sur la commande polyvalente 4 (OK).

- **Plus/moins lumineux** (correction de l'exposition) : permet de régler la luminosité générale de l'image.
- **Plus vif/moins vif** (saturation) : permet de régler la saturation générale de l'image.
- **Couleur conservée** : permet de sélectionner la couleur à mettre en surbrillance. Les couleurs non sélectionnées sont modifiées sur le noir et blanc.
- Appuyez sur la commande polyvalente 3 (RESET) pour désactiver l'effet.
- Pour annuler, appuyez sur la commande polyvalente 1 (↶).

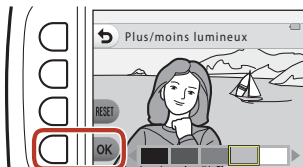

### 3 Cadrez le sujet et prenez une photo.

#### **Modifier les couleurs**

- Le réglage est enregistré dans la mémoire de l'appareil photo même après sa mise hors tension.
- Les images ajustées à l'aide de **Modifier les couleurs** sont indiquées par .





# Modifier les sons

Vous pouvez configurer le son du déclencheur et le son des commandes.

Passez en mode de prise de vue → commande polyvalente 4 (Y) → commande polyvalente 2 (♪ Modifier les sons)

## 📷 Son du déclencheur

Vous permet de sélectionner le son audible lors du déclenchement et lors de mémorisation de la mise au point.

Lors de l'enregistrement de clips vidéo, le son du déclenchement n'est pas audible.

## 📷 Son des commandes

Vous permet de sélectionner le signal sonore audible lorsque l'appareil photo bascule entre les modes de prise de vue et de visualisation, lorsque vous utilisez les menus, etc.

- Quel que soit le paramètre choisi pour ce réglage, les sons audibles en cas d'erreur et lors de la mise sous tension de l'appareil photo ne changent pas.

## 🎵 Activer/Désactiver les sons

Vous permet d'activer ou de désactiver tous les sons.

### 1 Appuyez sur la commande polyvalente 2 ou la commande polyvalente 3.

- 📷 **Son du déclencheur** : Active le son du déclencheur.
- 📷 **Son des commandes** : Active le son des commandes.



### 2 Utilisez le sélecteur multidirectionnel ◀▶ pour sélectionner le type de son.

- 📷 : Active les sons standard.
- 🎧 : Les sons ne sont pas audibles.
- Appuyez sur la commande polyvalente 3 (▶) pour écouter le son sélectionné.
- Pour annuler, appuyez sur la commande polyvalente 1 (↶).



### 3 Appuyez sur la commande polyvalente 4 (OK).

- Le son est réglé.

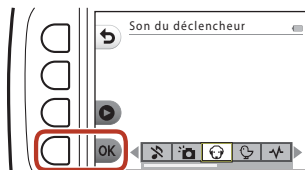

#### Désactivation de tous les sons

Sur l'écran affiché à l'étape 1, appuyez sur la commande polyvalente 4 (**🎵 Activer/Désactiver les sons**) → commande polyvalente 3 (**🔇 Désactiver les sons**), dans cet ordre, pour désactiver tous les sons.

Pour annuler la désactivation des sons, appuyez sur la commande polyvalente 4 (**🎵 Activer/Désactiver les sons**) → commande polyvalente 2 (**🎵 Activer les sons**), dans cet ordre.



## Choisir une taille

Règle la taille des images fixes et des vidéos.

### Choisir la taille des photos

Sélectionnez la combinaison de taille d'image et de taux de compression à utiliser lors de l'enregistrement d'images. Plus la taille d'image est importante, plus la taille d'impression possible des images est élevée, et plus le taux de compression est faible, plus la qualité des images est élevée. Par contre, vous ne pouvez enregistrer qu'un nombre réduit d'images.

Passez en mode de prise de vue\* → commande polyvalente 4 (👉) → commande polyvalente 3 (📷 Choisir une taille) → commande polyvalente 2 (📷 Taille des photos)

\* Le réglage modifié s'applique également à **Choisir un style** et **Modifier les couleurs**.

Option*	Taille* (pixels)	Taux de compression	Format (horizontal sur vertical)
■ Grande (13 mégapixels) (réglage par défaut)	4160 × 3120	Environ 1:4	4:3
■ Moyenne (4 mégapixels)	2272 × 1704	Environ 1:8	4:3
■ Petite (2 mégapixels)	1600 × 1200	Environ 1:8	4:3

\* Les valeurs numériques indiquent le nombre de pixels capturés.

Exemple : ■ **Grande (13 mégapixels)** = environ 13 mégapixels, 4160 × 3120 pixels

### ✓ Remarques concernant la taille des photos

Il se peut que cette fonction ne puisse pas être utilisée avec d'autres fonctions (📖53).

### 📎 Nombre d'images pouvant être enregistrées



- Le nombre approximatif d'images pouvant être enregistrées apparaît sur l'écran lors de la prise de vue (📖24).
- Notez qu'en raison de la compression JPEG, ce nombre peut varier considérablement en fonction du contenu de l'image, même lorsque vous utilisez des cartes mémoire de capacité identique et le même réglage de taille de photo. De plus, le nombre d'images pouvant être enregistrées peut varier selon la marque de la carte mémoire.
- Si le nombre de vues restantes est supérieur ou égal à 10 000, alors le nombre de vues restantes affiché est « 9999 ».



## Choisir la taille des images vidéo

Sélectionnez l'option vidéo de votre choix pour l'enregistrement.

Passez en mode de prise de vue → commande polyvalente 4 (👤) → commande polyvalente 3 (📺 Choisir une taille) → commande polyvalente 3 (📺 Taille des images vidéo)

Option	Taille d'image	Format (horizontal sur vertical)	Cadence de prise de vue
 Grande (1080p) (réglage par défaut <sup>1</sup> )	1920 × 1080	16:9	Environ 30 vps
 Petite (640)	640 × 480	4:3	Environ 30 vps
 Petite (à l'ancienne) <sup>2</sup>	640 × 480	4:3	Environ 15 vps

<sup>1</sup> Si vous utilisez la mémoire interne de l'appareil photo, vous pouvez utiliser  **Petite (640)** ou  **Petite (à l'ancienne)**.

<sup>2</sup> Vous permet d'enregistrer des clips vidéo avec une atmosphère et une teinte similaires aux films tournés sur des anciennes pellicules 8mm.



## Utilisation du zoom

Lorsque vous appuyez sur le sélecteur multidirectionnel ▲▼, la position de l'objectif de zoom change.

- Pour effectuer un zoom avant : appuyez sur ▲.
  - Pour effectuer un zoom arrière : appuyez sur ▼.
- Lorsque vous allumez l'appareil photo, le zoom passe à la position grand-angle maximal.
- Un indicateur de zoom apparaît sur l'écran de prise de vue lorsque vous appuyez sur le sélecteur multidirectionnel ▲▼.

Zoom avant



Zoom arrière

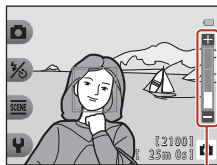

Indicateur de zoom

- Vous pouvez activer le zoom numérique pour agrandir le sujet jusqu'à environ 4x par rapport au facteur de zoom optique maximal, en appuyant sur ▲ lorsque l'appareil photo est en position de zoom optique maximal.

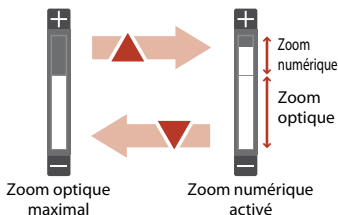

### Zoom numérique



L'indicateur de zoom vire au bleu lorsque le zoom numérique est activé et il vire au jaune lorsque vous accentuez davantage encore le grossissement.

- L'indicateur de zoom est bleu : la diminution de la qualité de l'image n'est pas tellement perceptible lorsque vous utilisez le Dynamic Fine Zoom.
- L'indicateur de zoom est jaune : il peut y avoir des cas où la diminution de la qualité de l'image est très perceptible.
- L'indicateur brille en bleu sur une zone plus large lorsque l'image est de taille plus réduite.



# Mise au point

## Déclencheur

<p>Appuyer à mi-course</p> 	<p>Appuyer sur le déclencheur à mi-course signifie appuyer sur le bouton et le maintenir enfoncé jusqu'au point où vous sentez une légère résistance.</p> <ul style="list-style-type: none"><li>• La mise au point et l'exposition (vitesse d'obturation et ouverture) sont réglées lorsque vous appuyez à mi-course sur le déclencheur. La mise au point et l'exposition restent mémorisées tant que le bouton est enfoncé à mi-course.</li><li>• La zone de mise au point varie selon le mode et les réglages de prise de vue.</li></ul>
<p>Appuyer jusqu'en fin de course</p> 	<p>Appuyer sur le déclencheur jusqu'en fin de course signifie appuyer complètement sur le bouton.</p> <ul style="list-style-type: none"><li>• Le déclencheur est actionné lorsque vous appuyez sur le déclencheur jusqu'en fin de course.</li><li>• Ne forcez pas lorsque vous appuyez sur le déclencheur car vous risquez de provoquer un bougé d'appareil et d'obtenir des photos floues. Appuyez légèrement sur la commande.</li></ul>

## Utilisation de la fonction de détection de visage

Avec les réglages suivants, l'appareil photo utilise la détection des visages pour effectuer automatiquement la mise au point sur des visages humains.

-  Viser et photographier (📖32)
- **Cadrer le visage** (📖38), **Intervalle de prise de vue** (📖38) et **Série de photos** (📖39) lorsque vous utilisez **Choisir un style**
- **Détecteur de souris** (📖35)

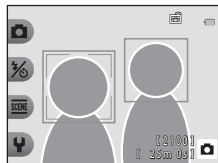

Si plusieurs visages sont détectés, une double bordure apparaît autour du visage sur lequel l'appareil photo effectue la mise au point, et des bordures simples apparaissent autour des autres visages.

Si aucun visage n'est détecté lorsque le déclencheur est enfoncé à mi-course :

- Lorsque  Viser et photographier est sélectionné, la zone de mise au point change selon les conditions de prise de vue identifiées par l'appareil photo.
- En mode **Intervalle de prise de vue**, **Série de photos** ou **Détecteur de souris**, l'appareil photo effectue la mise au point au centre de la vue.

### Remarques concernant la détection des visages

- La capacité de l'appareil photo à détecter des visages dépend d'une série de facteurs, notamment l'orientation des visages.
- L'appareil photo ne peut pas détecter de visages dans les situations suivantes :
  - Lorsque les visages sont en partie masqués par des lunettes de soleil ou d'autres objets
  - Lorsque les visages occupent une trop petite ou trop grande partie de la vue



## Utilisation de l'option Maquillage

Dans les réglages suivantes, si des visages sont détectés, l'appareil photo traite l'image afin d'adoucir les tons chair des visages avant d'enregistrer l'image (jusqu'à trois visages).

- **Détecteur de sourire** (📖35)

**Embellir la peau** peut également être appliquée aux images enregistrées à l'aide de **Ajouter du maquillage** en mode de visualisation (📖63).

### ✓ Remarques concernant la fonction Maquillage

- L'enregistrement des images peut prendre plus de temps que prévu après la prise de vue.
- Dans certaines conditions de prise de vue, les résultats de la fonction Maquillage souhaités risquent de ne pas être obtenus, et la fonction peut être appliquée à des zones de l'image ne contenant aucun visage.

## Sujets non adaptés pour l'autofocus

Il se peut que l'appareil photo ne parvienne pas à effectuer la mise au point comme prévu dans les situations suivantes. Dans certains cas rares, il peut arriver que la mise au point ne soit pas effectuée sur le sujet alors que la zone de mise au point ou l'indicateur de mise au point s'affiche en vert :

- Le sujet est très sombre
- La scène contient des objets de luminosité différente (par exemple, lorsque le sujet est très sombre, car il tourne le dos au soleil)
- Le contraste est inexistant entre le sujet et son environnement (par exemple, le sujet en orientation Portrait porte une chemise blanche et se tient devant un mur blanc)
- Plusieurs objets se situent à des distances différentes de l'appareil photo (par exemple, un animal se trouve dans une cage)
- Les sujets présentant des formes répétitives (stores ou bâtiments avec plusieurs rangées de fenêtres présentant toutes la même forme, etc.)
- Le sujet se déplace rapidement

Dans les situations décrites précédemment, essayez d'appuyer sur le déclencheur à mi-course pour effectuer plusieurs fois la mise au point ou faites la mise au point sur un autre sujet situé à la même distance de l'appareil photo que le sujet réel souhaité, et utilisez la mémorisation de la mise au point (📖52).



## Mémorisation de la mise au point

Il est recommandé d'utiliser la mémorisation de la mise au point lorsque l'appareil photo n'active pas la zone de mise au point contenant le sujet souhaité. La section suivante explique comment utiliser la mémorisation de la mise au point lorsque la zone de mise au point s'affiche au centre de la vue.

### 1 Positionnez le sujet au centre de la vue et appuyez sur le déclencheur à mi-course.

- La mise au point sur le sujet et la zone de mise au point s'affiche en vert.
- L'exposition est mémorisée également.

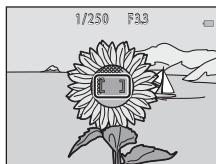

### 2 Sans lever le doigt, recomposez la photo.

- Assurez-vous que la distance entre l'appareil photo et le sujet ne change pas.

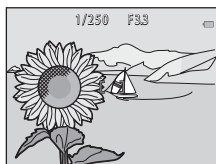

### 3 Appuyez sur le déclencheur jusqu'en fin de course pour prendre l'image.





## Fonctions ne pouvant pas être utilisées simultanément lors de la prise de vue

Certaines fonctions ne peuvent pas être utilisées avec d'autres options de menu.







Fonction restreinte	Option	Description
Flash	Choisir un style (📖36)	Si <b>Prendre scènes nocturnes, Aliments, Série de photos, Feux d'artifice, Scènes à contre-jour, Créer une vidéo-miniature</b> ou <b>Ajouter des filés de lumière</b> est sélectionné, le flash ne peut pas être utilisé.
Retardateur	Choisir un style (📖36)	<ul style="list-style-type: none"> <li>• Si <b>Cadrer le visage, Intervalle de prise de vue, Série de photos</b> ou <b>Feux d'artifice</b> est sélectionné, le retardateur ne peut pas être utilisé.</li> <li>• Si <b>Prendre scènes nocturnes</b> ou <b>Ajouter des filés de lumière</b> est sélectionné, <b>Retardateur selfie</b> ne peut pas être utilisé.</li> </ul>
Détecteur de sourire	Choisir un style (📖36)	Si une quelconque option dans <b>Choisir un style</b> est activée, <b>Détecteur de sourire</b> ne peut pas être utilisé.
	Couleur conservée (📖44)	Si <b>Couleur conservée</b> est activé, <b>Détecteur de sourire</b> ne peut pas être utilisé.
Décorer	Détecteur de sourire (📖35)	Lorsque l'option <b>Détecteur de sourire</b> est sélectionnée, <b>Décorer</b> ne peut pas être utilisé.
	Choisir un style (📖36)	Si une quelconque option dans <b>Choisir un style</b> est activée, <b>Décorer</b> ne peut pas être utilisé.
Modifier les couleurs	Détecteur de sourire (📖35)	Lorsque l'option <b>Détecteur de sourire</b> est sélectionnée, <b>Modifier les couleurs</b> ne peut pas être utilisé.
	Choisir un style (📖36)	Si une quelconque option dans <b>Choisir un style</b> est activée, <b>Modifier les couleurs</b> ne peut pas être utilisé.
Choisir une taille	Choisir un style (📖36)	Lorsque l'option <b>Créer une vidéo-miniature</b> ou <b>Ajouter des filés de lumière</b> est sélectionnée, le réglage <b>Choisir une taille</b> ne peut pas être utilisé.
Taille des photos	Décorer (📖43)	Lorsque vous sélectionnez <b>Décorer</b> , le réglage <b>Taille des photos</b> est fixé sur <b>Petite (2 mégapixels)</b> .
Timbre dateur	Choisir un style (📖36)	Si <b>Série de photos, Créer une vidéo-miniature</b> ou <b>Ajouter des filés de lumière</b> est sélectionné, il est impossible d'imprimer la date sur les images.



Fonction restreinte	Option	Description
VR électronique	Choisir un style (📖36)	Si vous sélectionnez <b>Prendre scènes nocturnes, Intervalle de prise de vue, Série de photos, Feux d'artifice, Scènes à contre-jour</b> ou <b>Ajouter des filés de lumière</b> , la fonction VR électronique est désactivée.
Zoom numérique	Détecteur de sourire (📖35)	Lorsque l'option <b>Détecteur de sourire</b> est sélectionnée, le zoom numérique ne peut pas être utilisé.
	Choisir un style (📖36)	Si vous sélectionnez <b>Prendre scènes nocturnes, Vue sous-marine, Cadrer le visage, Scènes à contre-jour, Photos floues, Effet de diorama</b> ou <b>Créer une vidéo-miniature</b> , le zoom numérique ne peut pas être utilisé.



# Fonctions de visualisation

Fonction loupe .....	56
Visualisation par planche d'images .....	57
Fonctions disponibles en mode de visualisation (menu Visualisation) .....	58
 Échanger des messages .....	59
 Jouer avec les images .....	62
 Notation .....	74
 Favorites .....	78
 Visualiser par date .....	82
 Diaporama .....	83
<input checked="" type="checkbox"/> Marquer pour le transfert .....	87
<input checked="" type="checkbox"/> Retouche .....	88



## Fonction loupe

Appuyez sur le sélecteur multidirectionnel ▲ en mode de visualisation plein écran (📖26) pour effectuer un zoom avant sur l'image.

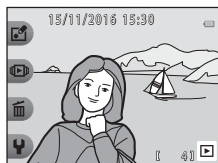

Visualisation plein écran

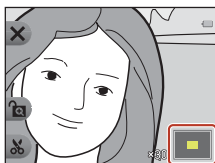

Un zoom avant est effectué sur la photo.

Repère de la position d'affichage

- Vous pouvez modifier le facteur d'agrandissement en appuyant sur ▲▼.
- Pour afficher une zone différente de l'image, appuyez sur la commande polyvalente 3 (🔒) pour verrouiller le facteur d'agrandissement et appuyez sur ▲▼◀▶. Pour modifier le facteur d'agrandissement, appuyez sur la commande polyvalente 3 (🔒) puis modifiez le facteur d'agrandissement comme souhaité.
- Lorsqu'une image agrandie est affichée, appuyez sur la commande polyvalente 1 (X) pour revenir au mode de visualisation plein écran.

### ✂ Recadrage : création d'une copie recadrée

Lorsque vous utilisez la fonction loupe, vous pouvez recadrer l'image et enregistrer la zone affichée de l'image en tant que fichier séparé en appuyant sur la commande polyvalente 4 (✂).



## Visualisation par planche d'images

Appuyez sur le sélecteur multidirectionnel ▼ en mode de visualisation plein écran (📖26) pour afficher des images sous forme de planches-contacts d'images.

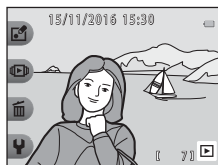

Visualisation plein écran



Visualisation par planche d'images

- Lorsque vous êtes en mode de visualisation par planche d'images, appuyez sur ◀▶ pour sélectionner une image. L'image sélectionnée est agrandie et affichée au centre de l'écran. Sélectionnez une image et appuyez sur ▲. L'image sélectionnée s'affiche en mode de visualisation plein écran.



## Fonctions disponibles en mode de visualisation (menu Visualisation)

Lors de l'affichage d'images en mode de visualisation plein écran, vous pouvez sélectionner l'une des commandes polyvalentes (📖7) et afficher le menu correspondant.

Commande polyvalente	Option	Description	📖
🎨 S'amuser	Échanger des messages <sup>1</sup>	Vous permet d'ajouter des messages vocaux à vos images.	59
	Jouer avec les images <sup>1</sup>	Vous permet d'éditer vos images à l'aide de diverses fonctions.	62
	Notation <sup>2</sup>	Vous permet d'ajouter des notes à vos images. Il est possible de visualiser uniquement les images portant des notes. Permet de protéger les images sélectionnées contre toute suppression accidentelle.	74
	Favorites <sup>3</sup>	Vous permet de visualiser uniquement les images ajoutées aux images favorites. Permet de protéger les images sélectionnées contre toute suppression accidentelle.	78
📺 Affichage	Visualiser par date	Vous permet de visualiser des images en sélectionnant la date de prise de vue dans le calendrier.	82
	Diaporama	Permet de visualiser des images dans un diaporama automatique.	83
🗑️ Effacer	Cette photo uniquement	Vous permet de supprimer uniquement l'image affichée actuellement.	27
	Photos sélectionnées	Vous permet de sélectionner plusieurs images et de les supprimer.	28
	Effacer toutes les photos	Vous permet de supprimer toutes les images.	27
⚙️ Réglages	Marquer pour le transfert	Vous permet de présélectionner des images sur l'appareil photo que vous souhaitez transférer vers un dispositif intelligent.	87
	Retouche	Vous permet de copier ou de pivoter les images ou de créer une copie de taille réduite de l'image actuelle.	88
	Réglages appareil photo	Vous permet de modifier plusieurs réglages généraux.	108

<sup>1</sup> Disponible lorsqu'une image fixe est affichée.

<sup>2</sup> Cette fonction s'affiche lorsque **Menu complet** (📖113) est défini sur **Activé**.

<sup>3</sup> Cette fonction s'affiche lorsque **Menu complet** (📖113) est défini sur **Désactivé**.



## Échanger des messages

Vous pouvez enregistrer des messages audio et les joindre à des images.

- Vous pouvez joindre jusqu'à deux messages à chaque image.

Passez en mode de visualisation → sélectionnez une image → commande polyvalente 1 (👉) → commande polyvalente 2 (🗨️ Échanger des messages)

### Laisser un message

- 1** Appuyez sur la commande polyvalente 2 (🗨️ **Enregistrer**).



- 2** Appuyez sur la commande polyvalente 2 (🗨️ **Laisser un message**).

- Vous ne pouvez pas sélectionner cette option si un message est déjà joint à l'image. → « Laisser une réponse » (🗨️60)



- 3** Appuyez sur la commande polyvalente 2 (🗨️).

- L'enregistrement démarre. Vous pouvez enregistrer pendant 20 secondes maximum environ.
- Ne touchez pas le microphone.
- Appuyez à nouveau sur la commande polyvalente 2 (🗨️) pour arrêter l'enregistrement.
- Si l'alimentation est épuisée, l'enregistrement s'arrête automatiquement.
- Le message est enregistré lorsque vous appuyez sur la commande polyvalente 4 (OK) à l'étape 4. Vous pouvez réenregistrer le message tant que vous n'avez pas appuyé sur la commande polyvalente 4.
- Appuyez sur la commande polyvalente 3 (🗨️) pour lire le message.
- Appuyez sur la commande polyvalente 1 (👉) avant ou après avoir enregistré un message pour revenir à l'étape 2.

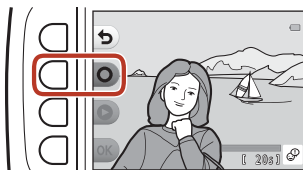

#### 4 Appuyez sur la commande polyvalente 4 (OK).

- **Message enregistré.** s'affiche et le message est joint à l'image.
- Supprimez le message actuel avant d'enregistrer un nouveau message (📖61).

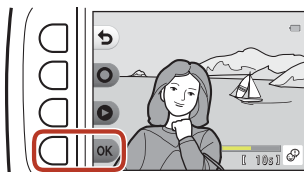

### Laisser une réponse

#### 1 Appuyez sur la commande polyvalente 2 (● Enregistrer).



#### 2 Appuyez sur la commande polyvalente 3 (🗨️ Laisser une réponse).

- Vous ne pouvez pas sélectionner cette option si un message n'est pas joint à l'image. → « Laisser un message » (📖59)



#### 3 Appuyez sur la commande polyvalente 2 (●).

- Une fois que l'enregistrement a démarré, les opérations se déroulent comme expliqué dans la section « Laisser un message » (📖59).

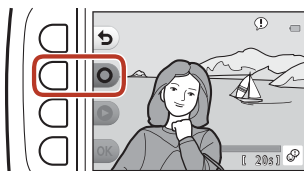



## Lire les enregistrements

Appuyez sur la commande polyvalente 3 (🔊 Lire les enregistrements).

- L'appareil photo lit le message. Si deux messages ont été enregistrés, ils sont lus l'un à la suite de l'autre.
- Appuyez sur la commande polyvalente 1 (🔊) pour arrêter la lecture.
- Utilisez le sélecteur multidirectionnel ▲▼ lors de la lecture pour régler le volume.
- Si l'alimentation est épuisée, la lecture s'arrête automatiquement.



## Effacer enregistrements

1 Appuyez sur la commande polyvalente 4 (🗑️ Effacer enregistrements).

- Si vous sélectionnez une image associée à une note (📖74) ou une image qui a été ajoutée aux images favorites (📖78), un message de confirmation s'affiche.
  - **Oui** : supprime la note ou supprime l'image des images favorites, et affiche l'écran apparaissant à l'étape 2.
  - **Non** : revient à l'étape 1.



2 Lorsque le message de confirmation s'affiche, appuyez sur la commande polyvalente 3 (O Oui).

- Seul l'enregistrement est supprimé. Si vous avez enregistré à la fois un message et une réponse, les deux éléments sont supprimés.

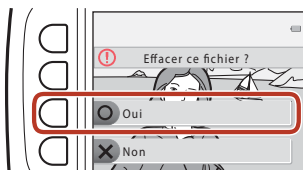

### Avant d'éditer des images

Vous pouvez facilement éditer des images sur cet appareil photo. Les copies éditées sont enregistrées en tant que fichiers séparés (sauf pour **Rotation photos**).





Les copies éditées sont enregistrées avec la même date et heure de prise de vue que la photo d'origine.



#### Restrictions concernant l'édition d'images

- Il est possible de retoucher une image jusqu'à 10 fois (il n'y a pas de restriction quant au nombre d'applications possibles de **Rotation photos**).
- Il se peut que vous ne puissiez pas éditer des images d'une certaine taille ou avec certaines fonctions d'édition.







## Ajouter du maquillage

Passer en mode de visualisation → sélectionnez une image → commande polyvalente 1 () → commande polyvalente 3 ( Jouer avec les images) → utilisez  pour sélectionner  → commande polyvalente 4 (OK)

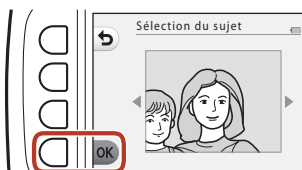
**1** Sélectionnez le visage que vous souhaitez retoucher à l'aide du sélecteur multidirectionnel    et appuyez sur la commande polyvalente 4 (OK).













- Lorsqu'un seul visage est détecté, passez à l'étape 2.



**2** Utilisez  pour sélectionner l'effet, utilisez   pour sélectionner le niveau d'effet, puis appuyez sur la commande polyvalente 4 (OK).

- Vous pouvez appliquer plusieurs effets simultanément.

Ajustez ou vérifiez les réglages pour tous les effets avant d'appuyer sur la commande polyvalente 4 (OK).

 Affiner les visages,  Embellir la peau,  Appliquer fond de teint,  Peau moins brillante,  Masquer les cernes,  Agrandir les yeux,  Éclaircir le regard,  Ombre à paupières,  Ajouter du mascara,  Blanchir les dents,  Appliquer rouge à lèvres,  Rougir les joues

- Appuyez sur la commande polyvalente 1 () pour revenir à l'écran de sélection de personne.

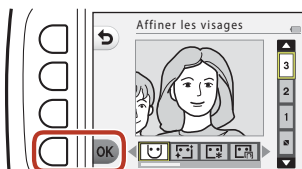

**3** Affichez un aperçu du résultat et appuyez sur la commande polyvalente 4 (OK).

- Pour modifier les réglages, appuyez sur la commande polyvalente 1 () pour revenir à l'étape 2.

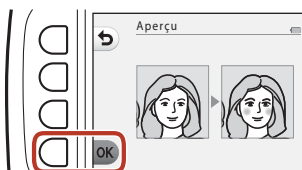

## ✓ Remarques concernant l'ajout de maquillage

- Vous ne pouvez retoucher qu'un seul visage à la fois. Pour ajouter du maquillage à un autre visage, retouchez à nouveau l'image modifiée.
- Selon l'orientation des visages, ou la luminosité des visages, l'appareil photo risque de ne pas pouvoir détecter les visages de façon précise, ou la fonction risque de ne pas fonctionner comme prévu.
- Si aucun visage n'est détecté, un avertissement s'affiche et l'écran retourne au menu Visualisation.
- Seules les images capturées avec une taille d'image de 640 x 480 ou plus peuvent être retouchées.

## 📁 Créer des albums photos

Passez en mode de visualisation → commande polyvalente 1 (📁) → commande polyvalente 3 (👉 Jouer avec les images) → utilisez ◀▶ pour sélectionner 📁 → commande polyvalente 4 (OK)

Permet d'afficher les images comme dans un album photo. Sélectionnez l'un des cinq modèles d'album photo différents. L'album créé est enregistré en tant qu'image séparée de taille **Petite (2 mégapixels)** (1600 x 1200).

### 1 Utilisez le sélecteur multidirectionnel ◀▶ pour sélectionner une image.



### 2 Appuyez sur la commande polyvalente 2 (✓).

- Une coche s'affiche.
- Une coche s'affiche ou disparaît à chaque fois que vous appuyez sur la commande polyvalente 2 (✓).
- Appuyez sur la commande polyvalente 3 (RESET) pour supprimer toutes les coches.
- Les images sont disposées dans un album suivant l'ordre dans lequel les coches ont été ajoutées.
- Vous pouvez sélectionner jusqu'à 20 images.



- 3** Appuyez sur la commande polyvalente 4 (**OK**).



- 4** Sélectionnez le modèle d'album photo souhaité à l'aide de ◀▶ et appuyez sur la commande polyvalente 4 (**OK**).

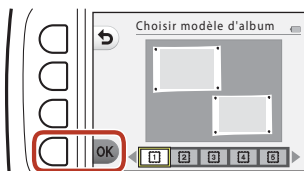

- Les albums photo s'affichent une page à la fois. Une fois que toutes les pages ont été affichées, l'appareil photo revient au menu **S'amuser**.
- Pour annuler avant la création de l'album photo, appuyez sur la commande polyvalente 1 (**X**).



### ✓ **Remarques concernant la création d'albums photo**

- Les vidéos ne peuvent pas être sélectionnées.
- Cet appareil photo ne permet pas de sélectionner des images capturées avec d'autres appareils photo.



## Ajouter un effet fisheye

Passez en mode de visualisation → sélectionnez une image → commande polyvalente 1 (F1) → commande polyvalente 3 (F3 Jouer avec les images) → utilisez ◀▶ pour sélectionner  → commande polyvalente 4 (OK)

Donne l'impression que l'image a été capturée avec un objectif Fisheye. Cet effet convient aux images capturées en utilisant l'option **Gros plan** dans le menu de prise de vue.

Confirmez l'effet et appuyez sur la commande polyvalente 4 (OK).

- Pour annuler, appuyez sur la commande polyvalente 1 (↶).



## Appareil photo jouet

Passez en mode de visualisation → sélectionnez une image → commande polyvalente 1 (F1) → commande polyvalente 3 (F3 Jouer avec les images) → utilisez ◀▶ pour sélectionner  → commande polyvalente 4 (OK)

Donne l'impression que l'image a été capturée avec un appareil photo jouet. Cet effet est adapté aux paysages.

Confirmez l'effet et appuyez sur la commande polyvalente 4 (OK).

- Pour annuler, appuyez sur la commande polyvalente 1 (↶).

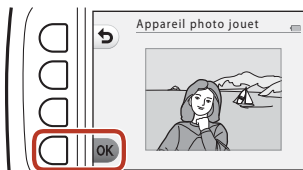

## 🕒 Adoucir les photos

Passez en mode de visualisation → sélectionnez une image → commande polyvalente 1 (🖼️) → commande polyvalente 3 (🖼️ Jouer avec les images) → utilisez ◀▶ pour sélectionner 🕒 → commande polyvalente 4 (OK)

Vous pouvez adoucir l'image en ajoutant un léger flou autour du centre de l'image. Quatre zones de flou sont disponibles.

Utilisez le sélecteur multidirectionnel ◀▶ pour sélectionner la zone où ajouter du flou, et appuyez sur la commande polyvalente 4 (OK).

- Pour ajouter un léger flou à l'image entière, appuyez sur **ALL**.
- Pour annuler, appuyez sur la commande polyvalente 1 (🖼️).

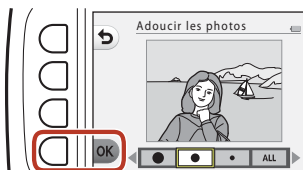

## \* Ajouter des étoiles

Passez en mode de visualisation → sélectionnez une image → commande polyvalente 1 (🖼️) → commande polyvalente 3 (🖼️ Jouer avec les images) → utilisez ◀▶ pour sélectionner \* → commande polyvalente 4 (OK)

Produit des rayons de type étoile qui irradient depuis des objets lumineux, par exemple des reflets du soleil ou les éclairages de rue. Cet effet convient pour les scènes de nuit.

Confirmez l'effet et appuyez sur la commande polyvalente 4 (OK).

- Pour annuler, appuyez sur la commande polyvalente 1 (🖼️).



## Ajouter effet diorama

Passez en mode de visualisation → sélectionnez une image → commande polyvalente 1 (🖼️) → commande polyvalente 3 (🎮 Jouer avec les images) → utilisez ◀▶ pour sélectionner  → commande polyvalente 4 (OK)

Donne à l'image l'aspect d'une scène miniature capturée en mode macro. Cet effet convient particulièrement bien pour les photos prises à partir d'une position surélevée avec le sujet principal au centre de l'image.

### Confirmez l'effet et appuyez sur la commande polyvalente 4 (OK).

- Pour annuler, appuyez sur la commande polyvalente 1 (🖼️).

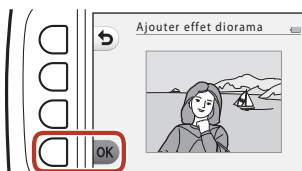

## Modifier les couleurs

Passez en mode de visualisation → sélectionnez une image → commande polyvalente 1 (🖼️) → commande polyvalente 3 (🎮 Jouer avec les images) → utilisez ◀▶ pour sélectionner  → commande polyvalente 4 (OK)

Permet d'ajuster les couleurs de l'image.



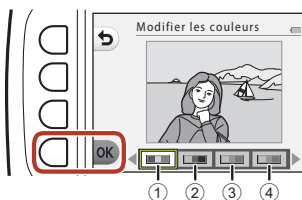

### Sélectionnez le réglage souhaité à l'aide du sélecteur multidirectionnel ◀▶ et appuyez sur la commande polyvalente 4 (OK).

- Les réglages de couleur d'image suivants sont disponibles :
  - ① Couleurs vives (réglage par défaut) : utilisez ce réglage pour obtenir un effet brillant d'impression photo.
  - ② Noir et blanc : enregistrez les images en noir et blanc.
  - ③ Sépia : enregistrez les images en sépia.
  - ④ Cyanotype : enregistrez les images en monochrome cyan-bleu.
- Pour annuler, appuyez sur la commande polyvalente 1 (🖼️).





## Couleur conservée

Passez en mode de visualisation → sélectionnez une image → commande polyvalente 1 () → commande polyvalente 3 ( Jouer avec les images) → utilisez  pour sélectionner  → commande polyvalente 4 (OK)



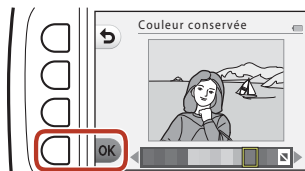

Créez une image noir et blanc sur laquelle n'est préservée que la couleur spécifiée.

Sélectionnez une couleur à l'aide du sélecteur multidirectionnel  et appuyez sur la commande polyvalente 4 (OK).

- Pour annuler, appuyez sur la commande polyvalente 1 ().





## Décorer

Passer en mode de visualisation → sélectionnez une image → commande polyvalente 1 () → commande polyvalente 3 ( Jouer avec les images) → utilisez  pour sélectionner  → commande polyvalente 4 (OK)

Permet d'ajouter un cadre autour de vos images. La taille d'image de la copie éditée varie selon la taille de l'image originale, comme décrit ci-dessous.

- Si l'image originale est de **Petite (2 mégapixels)** (1600 × 1200 ou plus), la copie est enregistrée à **Petite (2 mégapixels)** (1600 × 1200).
- Si l'image originale est inférieure à **Petite (2 mégapixels)** (1600 × 1200), la copie est enregistrée dans la même taille que l'image originale.

Sélectionnez le cadre souhaité à l'aide du sélecteur multidirectionnel  et appuyez sur la commande polyvalente 4 (OK).

- Le cadre est ajouté à l'image et enregistré en tant que nouvelle copie.
- Pour annuler, appuyez sur la commande polyvalente 1 ()
- Appuyez sur la commande polyvalente 3 () pour supprimer le cadre.

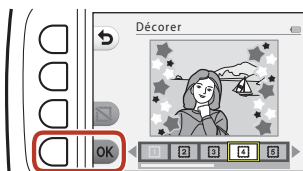

### Remarques concernant la fonction Décorer

- Le cadre est placé sur l'image, donc une large zone de l'image est couverte, selon le modèle de cadre.
- Lorsque vous utilisez l'impression sans bordures pour imprimer des images auxquelles vous avez ajouté des cadres, il se peut que les cadres ne soient pas imprimés.



## ☀ Ajouter des effets BD

Passer en mode de visualisation → sélectionnez une image → commande polyvalente 1 (☑) → commande polyvalente 3 (🎮 Jouer avec les images) → utilisez ◀▶ pour sélectionner ☀ → commande polyvalente 4 (OK)

Donnez à une image que vous avez capturée l'aspect d'une planche de bande dessinée en dessinant des lignes. Trois effets sont disponibles.

- 1 Utilisez le sélecteur multidirectionnel ◀▶ pour sélectionner le sujet auquel appliquer l'effet, et appuyez sur la commande polyvalente 4 (OK).

- Lorsqu'un sujet est détecté, passez à l'étape 2.

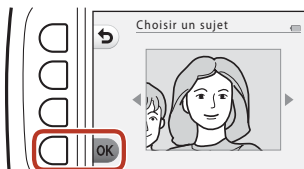

- 2 Utilisez ◀▶ pour sélectionner un effet et appuyez sur la commande polyvalente 4 (OK).

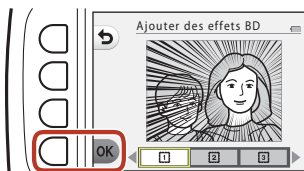

- 3 Confirmez l'effet et appuyez sur la commande polyvalente 4 (OK).

- Pour modifier les réglages, appuyez sur la commande polyvalente 1 (↶) pour revenir à l'étape 2.

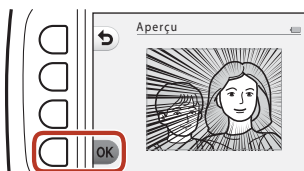





### ☑ Remarques concernant l'ajout des effets BD

Si aucun visage ou sujet principal n'est détecté, un avertissement s'affiche et l'écran retourne au menu Visualisation.



## Ajouter des décorations



Passer en mode de visualisation → sélectionnez une image → commande polyvalente 1 () → commande polyvalente 3 ( Jouer avec les images) → utilisez  pour sélectionner  → commande polyvalente 4 (OK)





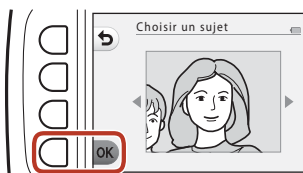





Ajoutez des décorations à une image. Vous pouvez agrandir ou réduire, déplacer, et faire pivoter les décorations.

**1** Utilisez le sélecteur multidirectionnel  pour sélectionner le sujet auquel appliquer la décoration, et appuyez sur la commande polyvalente 4 (OK).

- Lorsqu'un sujet est détecté, passez à l'étape 2.



**2** Utilisez   pour sélectionner un type de décoration, utilisez  pour ajuster la décoration, puis appuyez sur la commande polyvalente 4 (OK).

-  (agrandir ou réduire),  (déplacer) et  (faire pivoter) sont disponibles comme options d'ajustement.
- En mode , appuyez sur la commande polyvalente 2 () ou la commande polyvalente 3 () pour ajuster la taille de la décoration, puis appuyez sur la commande polyvalente 4 (OK).
- En mode , utilisez    pour déplacer la décoration, puis appuyez sur la commande polyvalente 4 (OK).

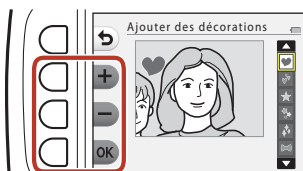
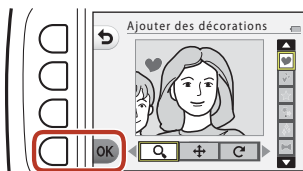

- En mode **C** (faire pivoter), appuyez sur la commande polyvalente 2 (**C**) ou la commande polyvalente 3 (**S**) pour ajuster le sens de la décoration, puis appuyez sur la commande polyvalente 4 (**OK**).

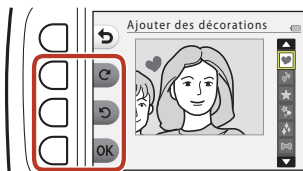

### 3 Confirmez l'effet et appuyez sur la commande polyvalente 4 (**OK**).

- Pour modifier les réglages, appuyez sur la commande polyvalente 1 (**S**) pour revenir à l'étape 2.

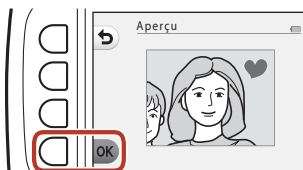

## 👑 Notation

Cette fonction s'affiche lorsque **Menu complet** (📖113) est défini sur **Activé**.  
Notez les images en utilisant 👑 **Excellente** ou 🏆 **Bonne**. Vous pouvez utiliser **Afficher les photos notées** pour ne visualiser que les images notées.

Passez en mode de visualisation → commande polyvalente 1 (📷) → commande polyvalente 4 (👑 Notation)

### Noter les photos

- 1 Appuyez sur la commande polyvalente 2 (👑 **Noter les photos**).



- 2 Utilisez le sélecteur multidirectionnel ◀▶ pour sélectionner une image et appuyez sur la commande polyvalente 2 (👑) ou la commande polyvalente 3 (🏆).

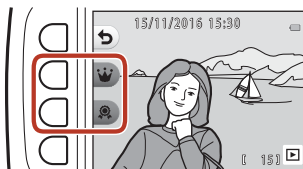

- Les images notées affichent des notes (👑 ou 🏆) sur l'écran de visualisation et sont protégées.
- Vous ne pouvez pas ajouter deux notes à une seule image.



### ✓ Remarques concernant les images notées

Le formatage de la carte mémoire ou de la mémoire interne de l'appareil photo (📖117) supprime définitivement toutes les données, y compris les images notées.

### 📝 Notation

- Les images notées sont également ajoutées à **Favorites** (📖78). La suppression de l'image supprime également l'image des images favorites.
- Il est possible d'ajouter la note 👑 à un total maximum de 200 images, y compris les images ajoutées aux favorites. Il est possible d'ajouter la note 🏆 à un total maximum de 200 images.



## Modification ou suppression des notes d'images individuelles

- 1** À l'étape 2 (📖74) de « Noter les photos », sélectionnez l'image dont vous souhaitez modifier ou supprimer la note.

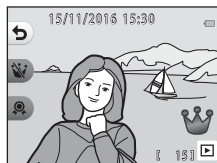

- 2** Modifiez ou supprimez la note.

- Appuyez sur la commande polyvalente 2 (👑) ou la commande polyvalente 3 (👁) pour passer de la note actuelle à la note sélectionnée.
- Appuyez sur la commande polyvalente 2 (👁) ou la commande polyvalente 3 (👑) pour supprimer la note de l'image sélectionnée.

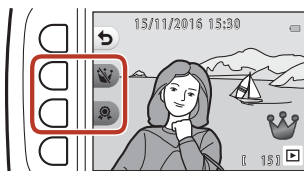

## Afficher les photos notées

- 1 Appuyez sur la commande polyvalente 3 (▶ **Afficher les photos notées**).

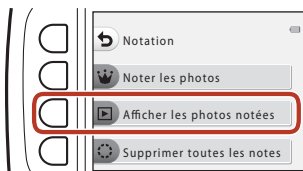

- 2 Appuyez sur la commande polyvalente 2 (👑 **Excellente**) ou la commande polyvalente 3 (👍 **Bonne**).

- Seules les images portant la note sélectionnée s'affichent.



- 3 Utilisez le sélecteur multidirectionnel ◀▶ pour afficher les images.

- Appuyez sur ▲ pour agrandir l'image.
- Appuyez sur ▼ pour passer en mode de visualisation par planche d'images.
- Appuyez sur la commande polyvalente 1 (↩) pour revenir à l'écran affiché à l'étape 2.
- Appuyez sur la commande polyvalente 4 (✕) pour revenir au mode de visualisation plein écran (📖26).

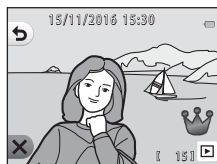

### ✓ Remarques concernant l'affichage de photos notées

Les images ne peuvent pas être modifiées (les notes ne peuvent pas non plus être modifiées ou supprimées) si elles sont visualisées à l'aide de **Afficher les photos notées**.





## Supprimer toutes les notes

- 1 Appuyez sur la commande polyvalente 4 (🗑️ **Supprimer toutes les notes**).

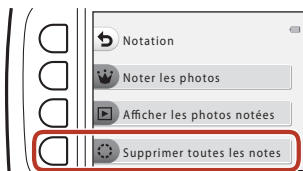

- 2 Appuyez sur la commande polyvalente 2 (👑 **Excellente**) ou la commande polyvalente 3 (👍 **Bonne**).

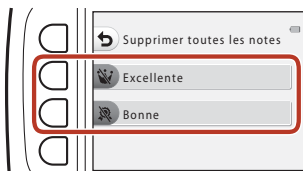

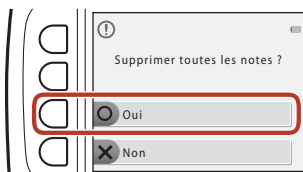

- 3 Appuyez sur la commande polyvalente 3 (⓪ **Oui**).
- La note sélectionnée est supprimée de toutes les images.



## Favorites



Cette fonction s'affiche lorsque **Menu complet** ( 113) est défini sur **Désactivé**. Vous pouvez utiliser **Afficher les favorites** pour visualiser uniquement les images ajoutées aux images favorites.

Passez en mode de visualisation → commande polyvalente 1 () → commande polyvalente 4 ( Favorites)

### Ajouter aux favorites

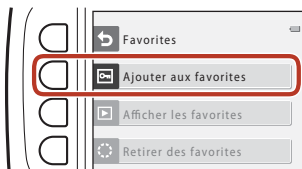
- 1 Appuyez sur la commande polyvalente 2 ( **Ajouter aux favorites**).



- 2 Sélectionnez une image favorite à l'aide du sélecteur multidirectionnel  et appuyez sur la commande polyvalente 2 ()

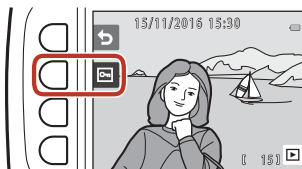



- Les images ajoutées aux favorites s'affichent avec un  sur l'écran de visualisation et sont protégées.



### Remarques concernant les images ajoutées aux favorites

Le formatage de la carte mémoire ou de la mémoire interne de l'appareil photo ( 117) supprime définitivement toutes les données, y compris les images notées.

### Favorites

- La note  ( 74) est ajoutée aux images qui sont incluses dans les favorites. Supprimer des images des images favorites supprime également la note.
- Vous pouvez ajouter jusqu'à 200 images aux favorites, images notées incluses.



## Suppression d'images favorites des images individuelles

- 1 À l'étape 2 (📖78) de « Ajouter aux favorites », sélectionnez l'image que vous souhaitez supprimer des favorites.

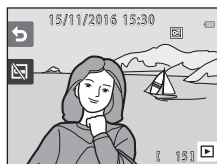

- 2 Appuyez sur la commande polyvalente 2 (🗑️).

- L'image sélectionnée est supprimée des favorites.

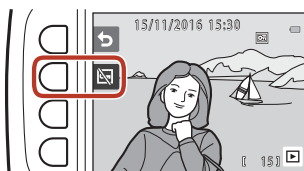

## Afficher les favorites

- 1 Appuyez sur la commande polyvalente 3 (▶ **Afficher les favorites**).

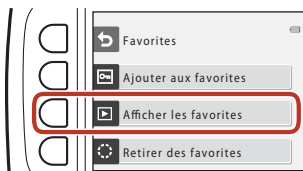

- 2 Utilisez le sélecteur multidirectionnel ◀▶ pour afficher les images.

- Appuyez sur ▲ pour agrandir l'image.
- Appuyez sur ▼ pour passer en mode de visualisation par planche d'images.
- Appuyez sur la commande polyvalente 1 (↩) pour revenir à l'écran affiché à l'étape 1.
- Appuyez sur la commande polyvalente 4 (✕) pour revenir au mode de visualisation plein écran (📖26).



### ☑ Remarques concernant l'affichage des favorites

Les images ne peuvent pas être modifiées (et ne peuvent pas non plus être supprimées des favorites) si elles sont visualisées à l'aide de **Afficher les favorites**.



## Retirer des favorites

- 1 Appuyez sur la commande polyvalente 4 (⊗ **Retirer des favorites**).

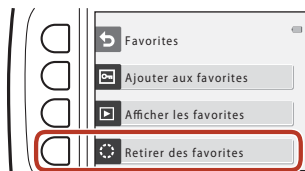

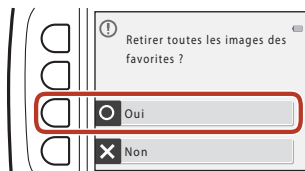

- 2 Appuyez sur la commande polyvalente 3 (○ **Oui**).

  - Toutes les images ajoutées aux favorites sont supprimées.



## Visualiser par date

Permet de lire des images en sélectionnant la date de prise de vue sur le calendrier.

Passez en mode de visualisation → commande polyvalente 2 () → commande polyvalente 2 ( Visualiser par date)

### 1 Sélectionnez la date souhaitée à l'aide du sélecteur multidirectionnel ▲▼◀▶ et appuyez sur la commande polyvalente 4 (OK).

- Les images sont sélectionnées en fonction de la date choisie. La première image capturée à cette date s'affiche.
- Un arrière-plan blanc de date indique que des images ont été enregistrées à cette date.
- Appuyez sur la commande polyvalente 2 (▶) pour afficher le mois suivant. Appuyez sur la commande polyvalente 3 (◀) pour afficher le mois précédent.

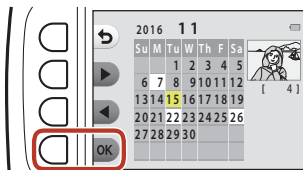

### 2 Utilisez ◀▶ pour afficher les images.

- Appuyez sur ▲ pour agrandir l'image.
- Appuyez sur ▼ pour passer en mode de visualisation par planche d'images.
- Appuyez sur la commande polyvalente 1 (↶) pour revenir à l'écran affiché à l'étape 1.
- Appuyez sur la commande polyvalente 4 (✕) pour revenir au mode de visualisation plein écran (26).





### Remarques concernant l'affichage par date

- Les 9000 dernières images peuvent être affichées.
- Les images prises lorsque la date de l'appareil photo n'est pas définie sont traitées comme des images prises le 1er janvier 2016.
- Lors de la lecture de fichiers de clip vidéo, seule la première vue de chaque clip vidéo s'affiche.
- Il n'est pas possible d'éditer les images lors de la visualisation à l'aide de l'option **Visualiser par date**.



## Diaporama

Visualisez des images une par une sous forme de « diaporama » automatique. Lorsque des fichiers vidéo sont lus dans le diaporama, seule la première vue de chaque vidéo s'affiche. De la musique de fond est jouée pendant la visualisation. La musique de fond varie selon le thème sélectionné sous  **Choisir un thème** (📖86).

Passer en mode de visualisation → commande polyvalente 2 () → commande polyvalente 3 ( Diaporama)

### Choisir les photos

**1** Appuyez sur la commande polyvalente 3 ( **Choisir les photos**).

- Pour visualiser toutes les images, → étape 3.



**2** Utilisez la commande polyvalente 2, 3 ou 4 pour sélectionner les images à visualiser.

-  **Afficher les photos notées / Afficher les favorites** : Seules les images notées ou les images ajoutées aux favorites sont visualisées. Passez à l'étape 3.
-  **Choisir par date** : seules les images capturées le même jour sont visualisées. Sélectionnez une date dans le calendrier, appuyez sur la commande polyvalente 4 (**OK**) et continuez à partir de l'étape 3.
-  **Choisir une série** : les images capturées à l'aide de l'option **Intervalle de prise de vue** (📖38) sont visualisées les unes à la suite des autres. Cette option peut être sélectionnée uniquement lorsque des images ont été capturées à l'aide de **Intervalle de prise de vue** (📖85).



### 3 Appuyez sur la commande polyvalente 2 (▶ **Démarrer**).

- Le diaporama démarre.



- Pour suspendre la visualisation, appuyez sur la commande polyvalente 4 (⏸). Pour quitter, appuyez sur la commande polyvalente 1 (↶).
- Pendant la lecture du diaporama, appuyez sur le sélecteur multidirectionnel ▶ pour afficher l'image suivante ou sur ◀ pour afficher l'image précédente. Appuyez sur ▶ ou ◀ et maintenez-le enfoncé pour effectuer une avance rapide ou pour rembobiner.
- Appuyez sur ▲▼ pendant la visualisation pour régler le volume de la musique de fond.



### 4 Terminez ou redémarrez le diaporama.

- L'écran affiché ci-contre s'affiche lorsque le diaporama est suspendu.
  - ✕ : Revient à l'écran affiché à l'étape 1.
  - ▶ : Affiche l'image suivante.
  - ◀ : Affiche l'image précédente.
  - ▶ : Reprend la lecture.





## Choisir une série

### 1 Appuyez sur la commande polyvalente 2 (📷 **Choisir les photos**).

- La première image du dossier dans lequel les images capturées à l'aide de **Intervalle de prise de vue** sont enregistrées s'affiche.

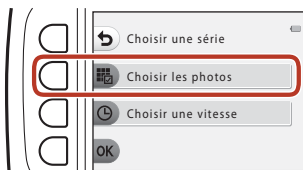

### 2 Sélectionnez le dossier à l'aide de la commande polyvalente 2 (▶ **Série suivante**) ou la commande polyvalente 3 (◀ **Série précédente**) et appuyez sur la commande polyvalente 4 (OK).



### 3 Appuyez sur la commande polyvalente 3 (🕒 **Choisir une vitesse**).

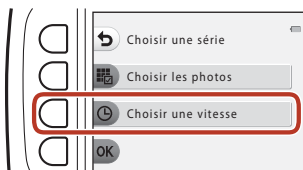

### 4 Utilisez la commande polyvalente 2, 3 ou 4 pour sélectionner la vitesse souhaitée.

- Sélectionnez **1 Élevée**, **2 Normale** (réglage par défaut) ou **3 Lente**.

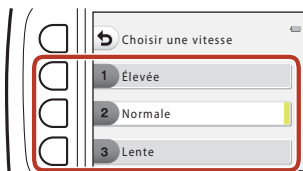

### 5 Appuyez sur la commande polyvalente 4 (OK).

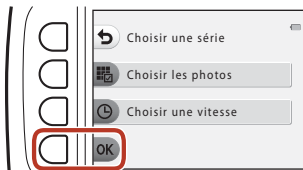

## 6 Appuyez sur la commande polyvalente 2 (▶ **Démarrer**).

- Le diaporama démarre.



## Choisir un thème

### 1 Appuyez sur la commande polyvalente 4 (🖼️ **Choisir un thème**).



### 2 Utilisez la commande polyvalente 2, 3 ou 4 pour sélectionner un thème de visualisation.

- Sélectionnez 🎭 **Personnage animé** (réglage par défaut), 🎨 **Pop art** ou 🏠 **Classique**.

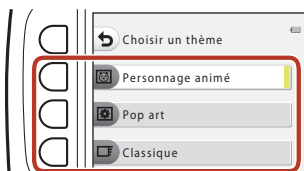

### 3 Appuyez sur la commande polyvalente 2 (▶ **Démarrer**).

- Le diaporama démarre.



## 📌 Remarques concernant les diaporamas

La durée maximale de visualisation est de 30 minutes environ.



## ☑ Marquer pour le transfert

Sélectionnez les images dans l'appareil photo que vous souhaitez transférer sur un appareil intelligent à l'avance avant de les transférer.

- Les vidéos ne peuvent pas être sélectionnées. Pour télécharger des vidéos sur un dispositif intelligent, utilisez l'application SnapBridge.
- Notez que lorsque vous sélectionnez l'option **Réinitialisation** (📖122) ou **Menu Réseau > Rétablir régl. par défaut** (📖110) dans le menu Réglages appareil photo, les réglages que vous avez effectués pour Marquer pour le transfert sont annulés.

Passer en mode de visualisation → commande polyvalente 4 (⏏) → commande polyvalente 2 (☑ Marquer pour le transfert)

- 1 Utilisez le sélecteur multidirectionnel ◀▶ pour sélectionner une image à transférer, puis appuyez sur la commande polyvalente 2 (☑).

- L'image sélectionnée est indiquée par une coche.
- Une coche s'affiche ou disparaît à chaque fois que vous appuyez sur la commande polyvalente 2 (☑).
- Appuyez sur la commande polyvalente 3 (RESET) pour supprimer toutes les coches.

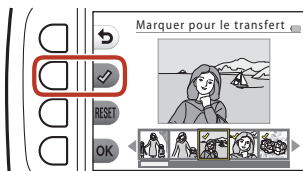

- 2 Ajoutez des coches à toutes les images que vous souhaitez transférer, puis appuyez sur la commande polyvalente 4 (OK) pour confirmer la sélection.



## Retouche

Copiez ou pivotez les images ou créez une copie de taille réduite de l'image actuelle.

Passez en mode de visualisation → commande polyvalente 4 (Y) → commande polyvalente 3 ( Retouche)



## Copier

Vous pouvez copier des images entre une carte mémoire et la mémoire interne.

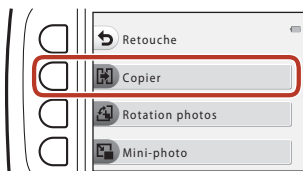

- Si une carte mémoire ne contenant aucune image est insérée et que l'appareil photo est activé en mode de visualisation, **La mémoire ne contient pas d'images.** s'affiche. Dans ce cas, appuyez sur une commande polyvalente et utilisez la commande polyvalente 3 ( **Retouche**) pour sélectionner **Copier**.

- 1 Appuyez sur la commande polyvalente 2 ( **Copier**).



- 2 Utilisez la commande polyvalente 2 ( **Appareil vers carte**) ou la commande polyvalente 3 ( **Carte vers appareil**) pour sélectionner la source et la destination de copie.



- 3 Utilisez la commande polyvalente 2 ( **Images sélectionnées**) ou la commande polyvalente 3 ( **Toutes les images**) pour sélectionner la méthode de copie.

- Lorsque  **Toutes les images** est sélectionné, passez à l'étape 6.



**4** Utilisez le sélecteur multidirectionnel ◀▶ pour sélectionner une image, puis appuyez sur la commande polyvalente 2 (✓).

- L'image sélectionnée est indiquée par une coche.
- Une coche s'affiche ou disparaît à chaque fois que vous appuyez sur la commande polyvalente 2 (✓).
- Appuyez sur la commande polyvalente 3 (RESET) pour supprimer toutes les coches.
- Répétez l'étape 4 pour sélectionner d'autres images.

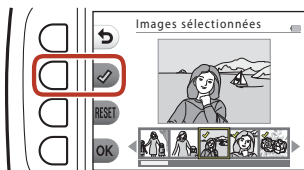

**5** Appuyez sur la commande polyvalente 4 (OK) pour appliquer la sélection d'image.

- Une boîte de dialogue de confirmation s'affiche.

**6** Appuyez sur la commande polyvalente 3 (O Oui).

- Les images sont copiées.

**✓ Remarques à propos de la fonction Copier**

- Vous pouvez uniquement copier les fichiers dans des formats que cet appareil photo peut enregistrer.
- Un fonctionnement optimal n'est pas garanti pour les images capturées avec une autre marque d'appareil photo ou modifiées sur un ordinateur.
- Les réglages **Noter les photos** (📖74) et **Ajouter aux favorites** (📖78) configurés pour les images ne sont pas copiés.





## **Rotation photos**

Spécifiez l'orientation dans laquelle les images enregistrées sont affichées pendant la visualisation.

Une rotation de 90 degrés dans le sens des aiguilles d'une montre ou de 90 degrés dans le sens inverse peut être appliquée aux images fixes.

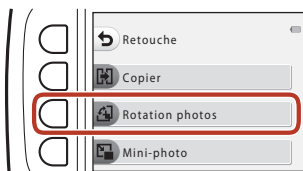
- 1** Appuyez sur la commande polyvalente 3 ( **Rotation photos**).



- 2** Appuyez sur la commande polyvalente 2 () ou la commande polyvalente 3 ().

- L'image est pivotée de 90 degrés.

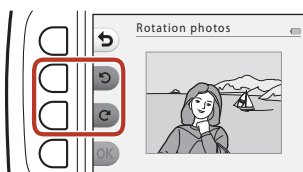

- 3** Appuyez sur la commande polyvalente 4 (**OK**).

- L'orientation affichée est appliquée, et les informations d'orientation sont enregistrées avec l'image.

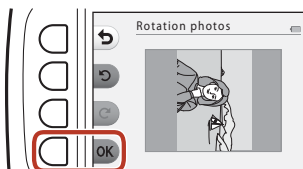



## Mini-photo

Permet de créer une copie réduite des images.

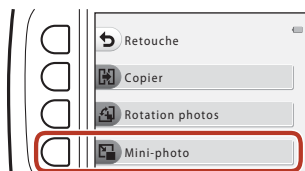
- 1 Appuyez sur la commande polyvalente 4 ( **Mini-photo**).



- 2 Appuyez sur la commande polyvalente 2 () ou la commande polyvalente 3 () pour sélectionner la taille de copie souhaitée, et appuyez sur la commande polyvalente 4 (**OK**).

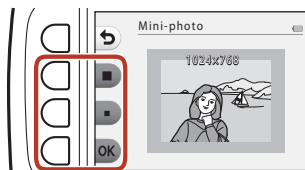

- Une nouvelle copie éditée est enregistrée en tant qu'image séparée avec un taux de compression d'environ 1:8.
- Pour annuler, appuyez sur la commande polyvalente 1 (.

### Remarques concernant la fonction Mini-photo

Les images d'une taille d'image de 640 × 480 ou moins ne peuvent être modifiées à l'aide de la fonction **Mini-photo**.



# Vidéos

Enregistrement et lecture de vidéos .....	93
Opérations pendant la lecture d'une vidéo .....	96





## Enregistrement et lecture de vidéos

- Lorsque vous utilisez la mémoire interne de l'appareil photo, le réglage de taille des images vidéo (📖48) peut être défini sur 📷 Petite (640) ou 📷 Petite (à l'ancienne).

### 1 Affichez l'écran de prise de vue.

- Vérifiez la durée d'enregistrement restante de la vidéo.

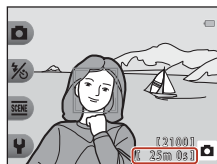

Vidéo restante  
Durée d'enregistrement

### 2 Appuyez sur la commande ● (📷 enregistrement vidéo) pour démarrer l'enregistrement de la vidéo.

- L'appareil photo effectue la mise au point au centre de la vue.

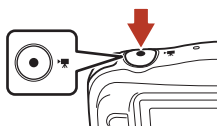

### 3 Appuyez de nouveau sur ● (📷) pour mettre fin à l'enregistrement.

### 4 Sélectionnez une vidéo en mode de visualisation plein écran et appuyez sur le sélecteur multidirectionnel ▲ pour la lire.

- Une image avec une durée de lecture affichée est une vidéo.

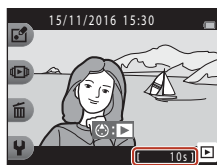

Durée de lecture



## Zone prise dans les vidéos

- La zone capturée dans une vidéo varie selon **Taille des images vidéo** (📖48).
- Lors de l'enregistrement de vidéos alors que **VR électronique** (📖115) dans les réglages de l'appareil photo est défini sur **Automatique**, l'angle de champ (c'est-à-dire la zone visible dans le cadre) est plus étroit que celui des images fixes.

## Durée d'enregistrement maximale de la vidéo

Les fichiers vidéo individuels doivent avoir une taille maximale de 4 Go et une durée maximale de 29 minutes, même en cas d'espace libre suffisant sur la carte mémoire pour un enregistrement plus long.

- La durée maximale pour une seule vidéo s'affiche sur l'écran de prise de vue.
- La durée réelle d'enregistrement restante peut varier en fonction du contenu de la vidéo, du mouvement du sujet, ou du type de carte mémoire.
- Lors de l'enregistrement de vidéos, il est recommandé d'utiliser des cartes mémoire SD de classe 6 ou plus (📖150). L'enregistrement d'un clip vidéo peut s'interrompre de manière inattendue en cas d'utilisation d'une carte mémoire de niveau inférieur.

## ☑ Remarques concernant la température de l'appareil photo

- L'appareil photo peut chauffer lors de l'enregistrement de vidéos pendant une période prolongée ou lorsque l'appareil photo est utilisé dans un milieu avec des températures élevées.
- Si l'intérieur de l'appareil photo devient très chaud lors de l'enregistrement d'une vidéo, l'appareil interrompt automatiquement l'enregistrement.

La durée restante avant l'arrêt de l'enregistrement (🕒10s) s'affiche.

Une fois l'enregistrement terminé, l'appareil photo s'éteint.

Laissez l'appareil photo éteint jusqu'à ce qu'il ait refroidi.



## Remarques concernant l'enregistrement de vidéos

### ✓ Remarques concernant l'enregistrement d'images ou de vidéos

L'indicateur du nombre de vues restantes ou l'indicateur de la durée d'enregistrement restante clignote lorsque des images ou des vidéos sont en cours de sauvegarde. **N'ouvrez pas le volet du logement pour accumulateur/carte mémoire et ne retirez pas l'accumulateur ou la carte mémoire** alors qu'un indicateur clignote. Vous risquez de perdre des données ou d'endommager l'appareil photo ou la carte mémoire.

### ✓ Remarques concernant les vidéos enregistrées

- Il n'est plus possible de modifier le facteur du zoom optique une fois que l'enregistrement a démarré.
- Il peut y avoir une certaine dégradation de la qualité d'image lorsque le zoom numérique est utilisé.
- Il se peut que le bruit d'utilisation du sélecteur multidirectionnel, de l'objectif d'autofocus et du fonctionnement de l'ouverture en cas de changement de luminosité soit enregistré.
- Les phénomènes suivants peuvent être observés sur l'écran lorsque vous enregistrez des vidéos. Ces phénomènes sont sauvegardés dans les vidéos enregistrées.
  - Un effet de bande peut apparaître sur les images sous certaines lumières de type éclairage fluorescent, à vapeur de mercure ou à vapeur de sodium.
  - Les sujets qui traversent rapidement le cadre (comme un train ou une voiture) peuvent apparaître déformés.
  - Le cadre peut être entièrement déformé lorsque l'appareil photo est déplacé.
  - L'éclairage ou d'autres zones lumineuses peuvent laisser des images résiduelles lorsque l'appareil photo est déplacé.
- Selon la distance qui sépare le sujet de l'appareil photo ou la quantité de zoom appliquée, les sujets présentant des formes répétitives (tissus, fenêtres à croisillons, etc.) peuvent apparaître avec des bandes de couleur lors de l'enregistrement et de la lecture de la vidéo. Ceci se produit lorsque les formes sur le sujet et la disposition du capteur d'image interfèrent l'une avec l'autre ; il ne s'agit pas d'un dysfonctionnement.

### ✓ Remarques concernant la fonction Autofocus pendant l'enregistrement de vidéos

L'autofocus peut ne pas fonctionner correctement (📖51). Dans ce cas, essayez les opérations ci-dessous :

Cadrez un autre sujet (se trouvant à la même distance de l'appareil photo que le sujet souhaité) au centre de la vue, appuyez sur la commande ● (📹 enregistrement vidéo) pour démarrer l'enregistrement, puis modifiez la composition.



## Opérations pendant la lecture d'une vidéo

Pour régler le volume, appuyez sur le sélecteur multidirectionnel ▲▼ de zoom pendant la lecture d'une vidéo.

Vous pouvez utiliser les commandes polyvalentes pour effectuer les opérations suivantes.

Lorsque la lecture est interrompue



Pendant la visualisation  
Indicateur de volume

Fonction	Icône	Description
Effectuer une avance rapide	▶▶	Maintenez la commande enfoncée pour faire avancer rapidement le clip vidéo.
Effectuer un retour rapide	◀◀	Maintenez la commande enfoncée pour rembobiner le clip vidéo.
Suspendre	⏸	Suspend la lecture. Les opérations répertoriées ci-dessous peuvent être effectuées lorsque la lecture est interrompue.
		▶▶ Avance la vidéo d'une vue. Maintenez la commande enfoncée pour avancer en continu.
		◀◀ Recule la vidéo d'une vue. Maintenez la commande enfoncée pour rembobiner en continu.
	▶	Reprend la lecture.
Arrêter	✕	Revient en mode de visualisation plein écran.



# Connexion de l'appareil photo à un téléviseur, une imprimante ou un ordinateur

Utilisation d'images .....	98
Visualisation des images sur un téléviseur.....	99
Impression d'images sans utiliser d'ordinateur.....	100
Transfert d'images vers un ordinateur (ViewNX-i).....	104



## Utilisation d'images

Outre l'application SnapBridge (📖iii) qui vous permet de profiter des images enregistrées, vous pouvez également utiliser les images de diverses manières en connectant l'appareil photo aux périphériques décrits ci-dessous.

### Visualisation des images sur un téléviseur



Vous pouvez visualiser les images et les vidéos capturées avec l'appareil photo sur un téléviseur.

Méthode de connexion : connectez un câble HDMI vendu dans le commerce à la prise d'entrée HDMI du téléviseur.

### Impression d'images sans utiliser d'ordinateur



Si vous connectez l'appareil photo à une imprimante compatible PictBridge, vous pouvez imprimer des images sans utiliser d'ordinateur.

Méthode de connexion : connectez l'appareil photo directement au port USB de l'imprimante à l'aide du câble USB.

### Transfert d'images vers un ordinateur (ViewNX-i)



Vous pouvez transférer des images et des vidéos sur un ordinateur pour les visualiser et les éditer.

Méthode de connexion : connectez l'appareil photo au port USB de l'ordinateur à l'aide du câble USB.

- Avant la connexion à un ordinateur, installez ViewNX-i sur l'ordinateur.

## ✓ Remarques concernant la connexion des câbles à l'appareil photo

Connecteur HDMI micro (Type D)

Connecteur micro-USB

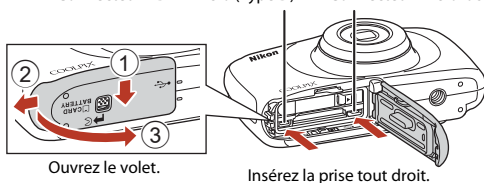

Ouvrez le volet.

Insérez la prise tout droit.

- Assurez-vous que l'appareil photo est éteint avant d'ouvrir le volet. Assurez-vous qu'il n'y a pas de gouttes d'eau. S'il y a des gouttes d'eau, essuyez l'appareil photo avec un chiffon sec et doux.
- Assurez-vous que l'appareil photo est éteint avant de connecter ou de déconnecter les câbles. Vérifiez la forme et le sens des fiches et n'introduisez pas ou ne retirez pas les fiches en biais.
- Assurez-vous que l'accumulateur de l'appareil photo est suffisamment chargé. Si vous utilisez l'adaptateur secteur EH-62G (disponible séparément), vous pouvez alimenter cet appareil photo directement sur le secteur. N'utilisez pas d'autre marque ni d'autre modèle d'adaptateur secteur car vous risquez de provoquer une surchauffe ou un dysfonctionnement de l'appareil photo.
- Pour des informations sur les méthodes de connexion et les opérations successives, reportez-vous à la documentation accompagnant le périphérique, en plus de ce document.



# Visualisation des images sur un téléviseur

## 1 Mettez l'appareil photo hors tension et connectez-le à un téléviseur.

- Vérifiez la forme et le sens des fiches et n'introduisez pas ou ne retirez pas les fiches en biais.

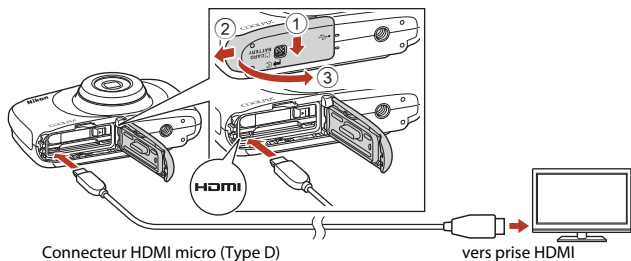

## 2 Réglez l'entrée du téléviseur sur l'entrée externe.

- Pour plus de détails, reportez-vous à la documentation fournie avec votre téléviseur.

## 3 Appuyez sur la commande (mode de prise de vue/visualisation) et maintenez-la enfoncée pour allumer l'appareil photo.

- Les images s'affichent sur le téléviseur.
- L'écran de l'appareil photo ne s'allume pas.

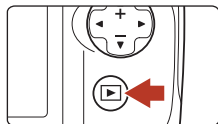

# Impression d'images sans utiliser d'ordinateur

Les utilisateurs d'imprimantes compatibles PictBridge peuvent connecter l'appareil photo directement à l'imprimante et imprimer des images sans utiliser d'ordinateur.

## Connexion de l'appareil photo à une imprimante

- 1 Mettez l'imprimante sous tension.
- 2 Mettez l'appareil photo hors tension et connectez-le à l'imprimante à l'aide du câble USB.

- Vérifiez la forme et le sens des fiches et n'introduisez pas ou ne retirez pas les fiches en biais.

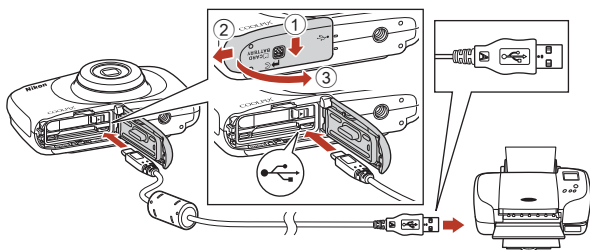

- 3 L'appareil photo est automatiquement mis sous tension.

- L'écran de démarrage **PictBridge** (1) s'affiche sur l'écran de l'appareil photo, suivi de l'écran **Sélection impression** (2).

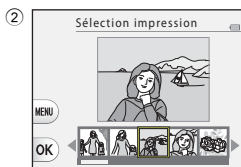



## ☑ Si l'écran de démarrage PictBridge ne s'affiche pas

Lorsque l'option **Automatique** est sélectionnée pour **Charge par ordinateur** (📖121), il peut être impossible d'imprimer des images avec une connexion directe entre l'appareil photo et certaines imprimantes. Si l'écran de démarrage PictBridge ne s'affiche pas après la mise sous tension de l'appareil photo, mettez l'appareil photo hors tension et débranchez le câble USB. Définissez **Charge par ordinateur** sur **Désactivée** et reconnectez l'appareil photo à l'imprimante.

## Impression d'images individuelles

- 1 Sélectionnez l'image souhaitée à l'aide du sélecteur multidirectionnel ◀▶ et appuyez sur la commande polyvalente 4 (OK).

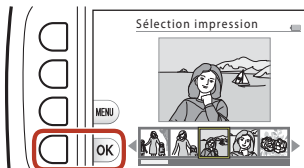

- 2 Appuyez sur la commande polyvalente 3 (📄 Copies).

- Utilisez ▲▼ pour sélectionner le nombre de copies souhaité (jusqu'à 9) et appuyez sur la commande polyvalente 4 (OK).

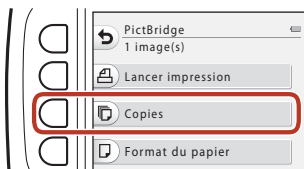

- 3 Appuyez sur la commande polyvalente 4 (📄 Format du papier).

- Utilisez ◀▶ pour sélectionner le format du papier et appuyez sur la commande polyvalente 4 (OK).
- Pour imprimer avec le réglage de format papier configuré sur l'imprimante, sélectionnez **Par défaut**.
- Les options de format papier disponibles sur l'appareil photo varient en fonction de l'imprimante que vous utilisez.

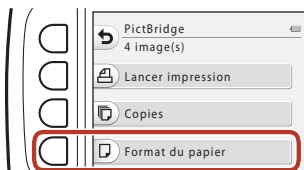

- 4 Appuyez sur la commande polyvalente 2 (🖨️ Lancer impression).

- L'impression démarre.

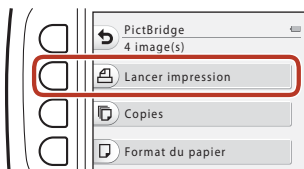

## Impression de plusieurs images

- 1** Lorsque l'écran **Sélection impression** s'affiche, appuyez sur la commande polyvalente 3 (**MENU**).

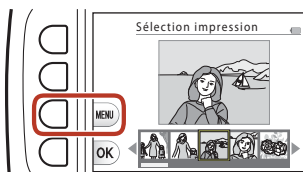

- 2** Appuyez sur la commande polyvalente 4 (**Format du papier**).

- Utilisez ◀▶ pour sélectionner le format du papier et appuyez sur la commande polyvalente 4 (**OK**).
- Pour imprimer avec le réglage de format papier configuré sur l'imprimante, sélectionnez **Par défaut**.
- Les options de format papier disponibles sur l'appareil photo varient en fonction de l'imprimante que vous utilisez.
- Pour quitter le menu Impression, appuyez sur la commande polyvalente 1 (↶).

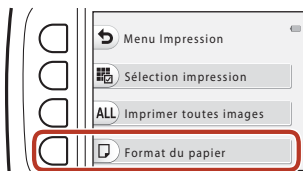

- 3** Utilisez la commande polyvalente 2 ou 3 pour sélectionner la méthode d'impression.

- Sélectionnez **Sélection impression** ou **ALL Imprimer toutes images**.

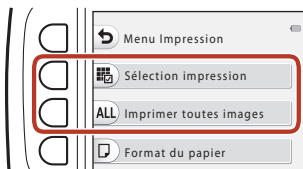

## Sélection impression

Sélectionnez les images (jusqu'à 99) et le nombre de copies (jusqu'à 9) par image.

- Utilisez le sélecteur multidirectionnel ◀▶ pour sélectionner des images, puis appuyez sur la commande polyvalente 2 (+) ou la commande polyvalente 3 (-) pour spécifier le nombre de copies à imprimer.
- Les images sélectionnées pour impression sont indiquées par une coche suivie du nombre de copies à imprimer. Pour annuler la sélection de l'impression, définir le nombre de copies sur 0.
- Appuyez sur la commande polyvalente 4 (OK) une fois le réglage terminé. Lorsque l'écran de confirmation du nombre de copies s'affiche, appuyez sur la commande polyvalente 2 (Lancer impression) pour démarrer l'impression.

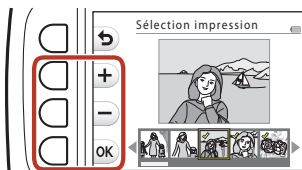

## Imprimer toutes images

Une copie de toutes les images enregistrées dans la mémoire interne ou sur la carte mémoire est imprimée.

- Lorsque l'écran de confirmation du nombre de copies s'affiche, appuyez sur la commande polyvalente 2 (Lancer impression) pour démarrer l'impression.



## Transfert d'images vers un ordinateur (ViewNX-i)

### Installation de ViewNX-i

ViewNX-i est un logiciel gratuit qui vous permet de transférer des images et des vidéos vers votre ordinateur à des fins de visualisation et de retouche.

Pour installer ViewNX-i, téléchargez la dernière version du programme d'installation de ViewNX-i du site Web ci-dessous et suivez les instructions d'installation qui s'affichent à l'écran.

ViewNX-i : <http://downloadcenter.nikonimglib.com>

Pour consulter la configuration système requise et d'autres informations, visitez le site Web Nikon de votre région.

### Transfert d'images vers l'ordinateur

#### 1 Préparez une carte mémoire qui contient des images.

Vous pouvez utiliser une des méthodes ci-dessous pour transférer des images de la carte mémoire vers un ordinateur.

- **Lecteur de carte/logement pour carte mémoire SD** : insérez la carte mémoire dans le logement pour carte de votre ordinateur ou le lecteur de carte (disponible dans le commerce) qui est connecté à l'ordinateur.
- **Connexion USB directe** : éteignez l'appareil photo et vérifiez que la carte mémoire est insérée dedans. Connectez l'appareil photo à l'ordinateur à l'aide du câble USB. L'appareil photo s'allume automatiquement. Pour transférer les images enregistrées dans la mémoire interne de l'appareil photo, retirez la carte mémoire de l'appareil photo avant de connecter ce dernier à l'ordinateur.

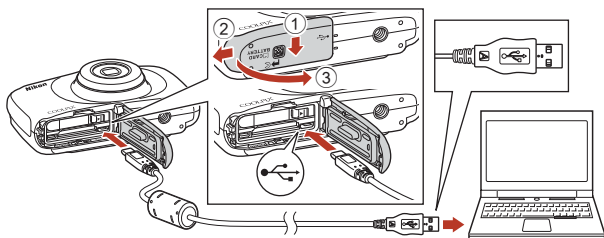

#### ☑ Remarque concernant la connexion de l'appareil photo à un ordinateur

Déconnectez de l'ordinateur tous les appareils alimentés USB. La connexion de l'appareil photo et d'autres périphériques alimentés USB simultanément au même ordinateur risque de provoquer un dysfonctionnement de l'appareil photo ou une alimentation excessive de l'ordinateur, ce qui pourrait endommager l'appareil photo ou la carte mémoire.



Si un message vous invitait à choisir un programme s'affiche, sélectionnez Nikon Transfer 2.

- **Lorsque vous utilisez Windows 7**

Si la boîte de dialogue ci-contre s'affiche, suivez la procédure ci-dessous pour sélectionner Nikon Transfer 2.

1 Sous **Importer vos images et vos vidéos**, cliquez sur **Modifier le programme**. Une boîte de dialogue de sélection du programme s'affiche ; sélectionnez Nikon Transfer 2, puis cliquez sur **OK**.

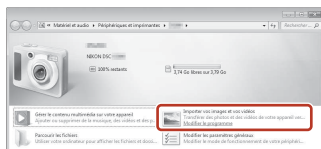

2 Double-cliquez sur l'icône Nikon Transfer 2.

- **Lorsque vous utilisez Windows 10 ou Windows 8.1**

Si la boîte de dialogue ci-contre s'affiche, cliquez sur la boîte de dialogue puis sur **Importer le fichier/ Nikon Transfer 2**.

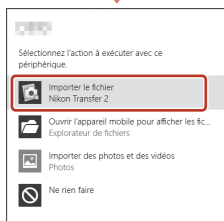

- **Lorsque vous utilisez Mac OS X**

Si Nikon Transfer 2 ne démarre pas automatiquement, lancez l'application **Transfert d'images** qui est livrée avec Mac pendant que l'appareil photo et l'ordinateur sont connectés, puis sélectionnez Nikon Transfer 2 comme application par défaut à ouvrir lorsque l'appareil photo est connecté à votre ordinateur.

Si la carte mémoire contient un grand nombre d'images, l'activation de Nikon Transfer 2 peut prendre du temps. Patientez jusqu'à ce que Nikon Transfer 2 démarre.

## ✓ **Remarques concernant la connexion du câble USB**

Le fonctionnement n'est pas garanti si l'appareil photo est connecté à l'ordinateur via un concentrateur USB.

## 📎 **Utilisation de ViewNX-i**

Consultez l'aide en ligne pour plus d'informations.



## 2 Une fois que Nikon Transfer 2 a démarré, cliquez sur **Démarrer le transfert**.

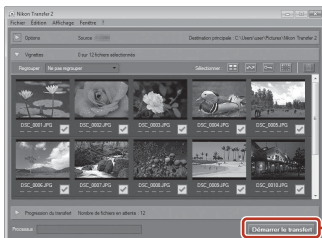

**Démarrer le transfert**

- Le transfert d'images commence. Lorsque le transfert d'images est terminé, ViewNX-i démarre et les images transférées sont affichées.

## 3 Coupez la connexion.

- Si vous utilisez un lecteur de carte ou un logement pour carte, choisissez l'option appropriée dans le système d'exploitation de l'ordinateur pour éjecter le disque amovible correspondant à la carte mémoire, puis retirez la carte du lecteur ou du logement.
- Si l'appareil photo est connecté à l'ordinateur, mettez l'appareil photo hors tension, puis débranchez le câble USB.



# Réglages généraux de l'appareil photo

Menu Réglages appareil photo .....	108
 Réglages appareil photo .....	110



## Menu Réglages appareil photo

Passez en mode de prise de vue ou en mode de visualisation → commande polyvalente 4 (⏏) → commande polyvalente 4 (⏏ Réglages appareil photo)

Les réglages des options de menu répertoriées ci-dessous peuvent être configurés.

Option	Description	
Menu Réseau	Permet de configurer les réglages du réseau sans fil pour connecter l'appareil photo et un dispositif intelligent.	110
Écran d'accueil	Permet de spécifier si l'écran d'accueil s'affiche lors de la mise sous tension de l'appareil photo.	111
Date et heure	Permet de régler l'horloge de l'appareil photo.	112
Menu complet	Permet de choisir si vous souhaitez utiliser toutes les fonctions de l'appareil photo.	113
Luminosité	Permet de régler la luminosité de l'écran.	114
Timbre dateur	Vous permet d'imprimer la date de prise de vue sur les images.	114
VR électronique	Vous permet d'utiliser ou non la fonction VR électronique (réduction de vibration) lors de la prise de vue.	115
Assistance AF	Permet d'activer ou de désactiver l'illuminateur d'assistance AF.	116
Formatage de la carte/ Formater la mémoire	Permet de formater la carte mémoire ou la mémoire interne.	117
Langue/Language	Permet de changer la langue d'affichage de l'appareil photo.	118
Légende des images	Permet de joindre une légende qui a été préalablement enregistrée sur les images qui seront capturées.	118
Informations de copyright	Permet de joindre les informations de copyright qui ont été préalablement enregistrées sur des images qui seront capturées.	119
Données de position	Permet de choisir d'ajouter ou non les données de position aux photos que vous prenez.	120
Arrière-plan des menus	Permet de modifier l'arrière-plan utilisé dans l'écran des menus.	120
Charge par ordinateur	Permet d'indiquer si l'accumulateur de l'appareil photo est chargé ou non lorsque l'appareil photo est connecté à un ordinateur.	121
Réinitialisation	Permet de réinitialiser les réglages de l'appareil photo sur leurs valeurs par défaut.	122





Option	Description	
<b>Marquage de conformité</b>	Permet d'afficher certains marquages de conformité obtenus par cet appareil photo.	122
<b>Version firmware</b>	Permet d'afficher la version actuelle du firmware de l'appareil photo.	122



# 🔧 Réglages appareil photo

## Menu Réseau

Passez en mode de prise de vue ou en mode de visualisation → commande polyvalente 4 (🔧) → commande polyvalente 4 (🔧 Réglages appareil photo) → appuyez sur ▲▼ → (🔧) Menu Réseau

Configurez les réglages du réseau sans fil pour connecter l'appareil photo et un dispositif intelligent.

Option	Description
✈ Mode avion	Sélectionnez <b>Activé</b> pour désactiver toutes les connexions sans fil.
📶 Conn. au périph. mobile	Sélectionnez cette option lors de l'appariement d'un dispositif intelligent avec l'appareil photo. Vous ne pouvez pas sélectionner ce réglage pendant l'établissement d'une connexion sans fil. Reportez-vous à l'étape 3 (📖16) dans la section « Configuration via un smartphone ou une tablette » pour plus d'informations.
📷 Options d'envoi auto.	Définissez les conditions d'envoi automatique d'images à un dispositif intelligent.
🔧 Wi-Fi	<b>Paramètres du réseau</b> <b>SSID*</b> : modifiez le SSID. Définissez un SSID alphanumérique comprenant entre 1 et 32 caractères SSID. <b>Authentif./chiffrement</b> indique si les communications entre l'appareil photo et le dispositif intelligent connecté sont chiffrées ou non. Les communications ne sont pas chiffrées lorsque l'option <b>Open</b> est sélectionnée. <b>Mot de passe*</b> : définissez le mot de passe. Définissez un mot de passe alphanumérique comprenant entre 8 et 36 caractères. <b>Canal</b> : sélectionnez le canal utilisé pour les connexions sans fil.
	<b>Paramètres actuels</b> Permet d'afficher les réglages actuels.
	<b>Connexion au réseau</b> Sélectionnez <b>Désactiver</b> pour désactiver la communication Bluetooth.
	<b>Périphériques associés</b> Changez le dispositif intelligent auquel vous connecter, ou supprimez l'appariement avec le dispositif intelligent.
📶 Bluetooth	<b>Envoyer si éteint</b> Choisissez d'autoriser ou non l'appareil photo à communiquer avec le dispositif lorsque l'appareil photo est éteint ou en mode veille (📖25).
	<b>Rétablir régl. par défaut</b> Permet de rétablir les valeurs par défaut de tous les réglages du menu Réseau. Vous ne pouvez pas sélectionner ce réglage pendant l'établissement d'une connexion sans fil.

\* Reportez-vous à « Utilisation du clavier de saisie de texte » (📖111) pour des informations sur la saisie de caractères alphanumériques.



## Utilisation du clavier de saisie de texte

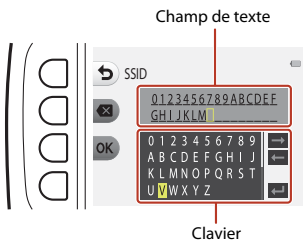

- Utilisez les touches ▲▼◀▶ du sélecteur multidirectionnel pour sélectionner des caractères alphanumériques. Appuyez sur la commande polyvalente 3 (OK) pour saisir le caractère sélectionné dans le champ de texte et déplacer le curseur sur l'espace suivant.
- Pour déplacer le curseur dans le champ de texte, sélectionnez ← ou → sur le clavier, et appuyez sur la commande polyvalente 3 (OK).
- Pour supprimer un caractère, appuyez sur la commande polyvalente 2 (X).
- Pour appliquer le réglage, sélectionnez ↵ sur le clavier et appuyez sur la commande polyvalente 3 (OK).



## Écran d'accueil

Passer en mode de prise de vue ou en mode de visualisation → commande polyvalente 4 (P) → commande polyvalente 4 (P Réglages appareil photo) → appuyez sur ▲▼ → **START** Écran d'accueil

Choisissez d'afficher ou non l'écran d'accueil lors de la mise sous tension de l'appareil photo.



Option	Description
 Désactivé	N'affiche pas l'écran d'accueil.
 Activé (réglage par défaut)	Affiche un écran d'accueil animé. Les caractères et l'arrière-plan qui s'affichent changent selon votre fréquence d'utilisation de l'appareil photo, le nombre de photos que vous avez prises avec l'appareil photo, etc.



## Date et heure

Passer en mode de prise de vue ou en mode de visualisation → commande polyvalente 4 (⏏) → commande polyvalente 4 (⏏) Réglages appareil photo → appuyez sur ▲▼ → ⌚ Date et heure

Réglez l'horloge de l'appareil photo.

Option	Description
 Synchro. avec le périph.	Choisissez de synchroniser ou non le réglage de date et d'heure avec un appareil intelligent.
 Format de la date	Sélectionnez <b>Année/mois/jour</b> , <b>Mois/jour/année</b> , ou <b>Jour/mois/année</b> .
 Date et heure	<p>Réglez la date et l'heure si <b>Synchro. avec le périph.</b> est défini sur <b>Désactivé</b>.</p> <ul style="list-style-type: none"><li>• Sélectionnez un champ : appuyez sur le sélecteur multidirectionnel ◀▶.</li><li>• Réglez la date et l'heure : appuyez sur ▲▼.</li><li>• Appliquez le réglage : sélectionnez le réglage des minutes et appuyez sur la commande polyvalente 4 (OK).</li><li>• Activez l'heure d'été : Appuyez sur la commande polyvalente 3 (☀) pour afficher ☀ sur l'écran et activer l'heure d'été. Pour désactiver l'heure d'été, appuyez à nouveau sur la commande polyvalente 3 (☀).</li></ul>

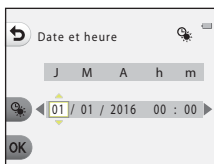

## Menu complet

Passer en mode de prise de vue ou en mode de visualisation → commande polyvalente 4 (☰) → commande polyvalente 4 (☰ Réglages appareil photo) → appuyez sur ▲▼ → ☰ Menu complet

Choisissez si vous souhaitez utiliser ou non toutes les fonctions de l'appareil photo.

Option	Description
☰ Activé	Active l'utilisation de toutes les fonctions.
OFF Désactivé	Certaines fonctions sont limitées comme indiqué ci-dessous.

Les fonctions suivantes sont désactivées.

- Fonctions de prise de vue
  - **SCENE** → **Choisir un style** → **Ajouter un effet de bulle** (📖40), **Ajouter un effet néon** (📖40), **Ajouter un effet BD** (📖40)
  - ☰ → **Modifier les sons** → **Activer/Désactiver les sons** (📖45)
  - ☰ → **Choisir une taille** → **Taille des images vidéo** → **Petite (à l'ancienne)** (📖48)
- Fonctions de lecture
  - 📖 → **Jouer avec les images** → **Créer des albums photos** (📖64)
  - 📖 → **Diaporama** → **Choisir un thème** (📖86)
- Réglages appareil photo
  - ☰ → **Réglages appareil photo** → **Écran d'accueil** (📖111)
  - ☰ → **Réglages appareil photo** → **Arrière-plan des menus** (📖120)

Les fonctions suivantes changent.

- Un moins grand nombre de types de cadres est disponible dans **SCENE** → **Décorer** (📖43)
- Vous ne pourrez pas sélectionner de sons à l'aide de ☰ → **Modifier les sons** (📖45) → **Son du déclencheur** et **Son des commandes**
- Un moins grand nombre de types de cadres est disponible dans 📖 → **Jouer avec les images** → **Décorer** (📖70)
- 📖 → **Notation** (📖74) change en **Favorites** (📖78)
- Le modèle ☰ → **Réglages appareil photo** → **Arrière-plan des menus** (📖120) est fixé sur 5.



## Luminosité

Passez en mode de prise de vue ou en mode de visualisation → commande polyvalente 4 (⏏) → commande polyvalente 4 (⏏ Réglages appareil photo) → appuyez sur ▲▼ → ☞ Luminosité

Réglez la luminosité de l'écran. Le réglage par défaut est **3**.

- Sélectionnez la luminosité souhaitée à l'aide du sélecteur multidirectionnel ◀▶ et appuyez sur la commande polyvalente 4 (OK).

## Timbre dateur

Passez en mode de prise de vue ou en mode de visualisation → commande polyvalente 4 (⏏) → commande polyvalente 4 (⏏ Réglages appareil photo) → appuyez sur ▲▼ → DATE Timbre dateur

La date de prise de vue peut être imprimée sur les images lors de la prise de vue.



Option	Description
<b>DATE</b> Date	La date est imprimée sur les images.
<b>OFF</b> Désactivée (réglage par défaut)	La date n'est pas imprimée sur les images.

### Remarques concernant la fonction Timbre dateur

- Les dates imprimées constituent une partie permanente des données de l'image et ne peuvent pas être supprimées. Il est impossible d'imprimer la date sur des images après leur capture.
- La date ne peut pas s'imprimer dans les cas suivants :
  - Utilisateurs de **Série de photos**
  - **Créer une vidéo-miniature**
  - **Ajouter des filés de lumière**
  - Lors de l'enregistrement de clips vidéo



## VR électronique

Passez en mode de prise de vue ou en mode de visualisation → commande polyvalente 4 (P) → commande polyvalente 4 (P Réglages appareil photo) → appuyez sur ▲▼ → (VR) VR électronique

Sélectionnez le paramètre VR électronique (réduction de vibration) utilisé lors de la prise de vue.

Option	Description
(VR) Automatique	Dans les conditions suivantes, les effets du bougé d'appareil sont réduits lors de la prise de vue. <ul style="list-style-type: none"><li>• Lorsque le mode de flash est réglé sur <b>Flash désactivé</b></li><li>• Lorsque la vitesse d'obturation est lente</li><li>• Le sujet est sombre</li></ul> La réduction de vibration est toujours appliquée pendant l'enregistrement d'un clip vidéo.
OFF Désactivé (réglage par défaut)	La fonction VR électronique est désactivée.

### ✓ Remarques concernant l'option VR électronique

- La fonction VR électronique est désactivée lorsque vous utilisez le flash.
- Si le temps d'exposition excède une certaine durée, la fonction VR électronique ne sera pas activée.
- La fonction VR électronique ne peut pas être utilisée avec les styles suivants.
  - **Prendre scènes nocturnes** (📖37)
  - **Intervalle de prise de vue** (📖38)
  - **Série de photos** (📖39)
  - **Feux d'artifice** (📖39)
  - **Scènes à contre-jour** (📖39)
  - **Ajouter des filés de lumière** (📖42)
- Même si elle est réglée sur **Automatique**, selon les conditions de prise de vue (📖32) automatiquement sélectionnées par l'appareil photo en mode **Viser et photographier**, la fonction VR électronique peut ne pas se déclencher.
- L'efficacité de la fonction VR électronique décroît à mesure que le bougé d'appareil augmente.
- Les images peuvent contenir du bruit.



## Assistance AF



Passez en mode de prise de vue ou en mode de visualisation → commande polyvalente 4 (Y) → commande polyvalente 4 (Y Réglages appareil photo) → appuyez sur ▲▼ →  Assistance AF

Option	Description
<b>AUTO</b> Automatique (réglage par défaut)	L'illuminateur d'assistance AF s'allume automatiquement lorsque vous appuyez sur le déclencheur dans des environnements sombres. L'illuminateur a une portée d'environ 1,9 m en position grand-angle maximal et d'environ 1,7 m en position téléobjectif maximale. <ul style="list-style-type: none"><li>• Notez que, pour certains réglages, il se peut que l'illuminateur d'assistance AF ne s'allume pas.</li></ul>
<b>OFF</b> Désactivée	L'illuminateur d'assistance AF ne s'allume pas.





## Formatage de la carte/Formater la mémoire

Passez en mode de prise de vue ou en mode de visualisation → commande polyvalente 4 (Y) → commande polyvalente 4 (Y Réglages appareil photo) → appuyez sur ▲▼ →  Formatage de la carte/ Formater la mémoire

Utilisez cette option pour formater la carte mémoire ou la mémoire interne.

**Le formatage des cartes mémoire ou de la mémoire interne supprime définitivement toutes les données. Les données supprimées ne peuvent plus être récupérées.** N'oubliez pas de transférer les images importantes vers un ordinateur avant le formatage.

### Formatage d'une carte mémoire

- Insérez une carte mémoire dans l'appareil.
- Sélectionnez **Formatage de la carte** dans le menu Réglages appareil photo.

### Formatage de la mémoire interne

- Retirez la carte mémoire de l'appareil photo.
- Sélectionnez **Formater la mémoire** dans le menu Réglages appareil photo.

Pour démarrer le formatage, appuyez sur la commande polyvalente 3 (O **Formater**) sur l'écran qui s'affiche.

- N'éteignez pas l'appareil photo et n'ouvrez pas le volet du logement pour accumulateur/carte mémoire lors du formatage.
- Vous ne pouvez pas sélectionner ce réglage pendant l'établissement d'une connexion sans fil.

### **Remarques concernant le formatage de la carte/formatage de la mémoire**

Le formatage n'est pas possible tant que le verrouillage des images (29) est activé. Désactivez le verrouillage des images.



## Langue/Language

Passez en mode de prise de vue ou en mode de visualisation → commande polyvalente 4 (⏏) → commande polyvalente 4 (⏏ Réglages appareil photo) → appuyez sur ▲▼ → 📄 Langue/Language

Sélectionnez une langue d'affichage des menus et des messages de l'appareil photo.

## Légende des images

Passez en mode de prise de vue ou en mode de visualisation → commande polyvalente 4 (⏏) → commande polyvalente 4 (⏏ Réglages appareil photo) → appuyez sur ▲▼ → 🗨️ Légende des images

Joignez une légende qui a été préalablement enregistrée sur des images qui seront capturées.

Vous pouvez imprimer la légende jointe à des images qui seront envoyées à un périphérique mobile à l'aide d'une application (📖21).

Vous pouvez également consulter les métadonnées ViewNX-i.

Option	Description
🗨️ Joindre une légende	Une légende enregistrée avec <b>Entrer une légende</b> est jointe aux images. <ul style="list-style-type: none"><li>Lorsque vous appuyez sur la commande polyvalente 2 (🗨️ <b>Activé</b>), le réglage est activé, et la légende est jointe aux images capturées par la suite.</li></ul>
🗨️ Entrer une légende	Vous pouvez enregistrer un commentaire comportant jusqu'à 36 caractères alphanumériques. <ul style="list-style-type: none"><li>Reportez-vous à « Utilisation du clavier de saisie de texte » (📖111) pour plus d'informations sur la méthode de saisie.</li></ul>

### Affichage de la légende des images

La légende des images ne s'affiche pas même si les images sont visualisées sur l'appareil photo.



## Informations de copyright

Passez en mode de prise de vue ou en mode de visualisation → commande polyvalente 4 (P) → commande polyvalente 4 (P Réglages appareil photo) → appuyez sur ▲▼ → © Informations de copyright

Joignez les informations de copyright qui ont été préalablement enregistrées sur des images qui seront capturées.

Vous pouvez imprimer les informations de copyright jointes à des images qui seront envoyées à un périphérique mobile à l'aide d'une application (📖21).

Vous pouvez également consulter les métadonnées ViewNX-i.

Option	Description
© Joindre infos de copyright	Les informations de copyright enregistrées avec <b>Photographe</b> et <b>Copyright</b> sont jointes aux images. <ul style="list-style-type: none"><li>Lorsque vous appuyez sur la commande polyvalente 2 (© <b>Activé</b>), le réglage est activé, et les informations de copyright sont jointes aux images capturées par la suite.</li></ul>
👤 Photographe	Vous pouvez enregistrer un nom d'artiste comportant jusqu'à 36 caractères alphanumériques. <ul style="list-style-type: none"><li>Reportez-vous à « Utilisation du clavier de saisie de texte » (📖111) pour plus d'informations sur la méthode de saisie.</li></ul>
© Copyright	Vous pouvez enregistrer le nom d'un détenteur de copyright comportant jusqu'à 54 caractères alphanumériques. <ul style="list-style-type: none"><li>Reportez-vous à « Utilisation du clavier de saisie de texte » (📖111) pour plus d'informations sur la méthode de saisie.</li></ul>

### ✓ Remarques concernant les informations de copyright

- Pour éviter toute utilisation illégale des noms d'artiste et des noms de détenteurs de copyright lors du prêt ou du transfert de propriété de l'appareil photo, veillez à désactiver le réglage **Joindre infos de copyright**. Vérifiez également que le nom d'artiste et le nom du détenteur de copyright sont vides.
- Nikon décline toute responsabilité en cas de problème ou de dommage résultant de l'utilisation de **Informations de copyright**.

### 📝 Affichage des informations de copyright



Les informations de copyright ne s'affichent pas même si les images sont visualisées sur l'appareil photo.



## Données de position

Passez en mode de prise de vue ou en mode de visualisation → commande polyvalente 4 (Y) → commande polyvalente 4 (Y Réglages appareil photo) → appuyez sur ▲▼ → 📍 Données de position

Choisissez d'ajouter ou non les données de position aux photos que vous prenez.

Option	Description
 Charger depuis le périph.	Sélectionnez la commande polyvalente 2 (  <b>Activé</b> ) pour ajouter des informations de position à partir d'un dispositif intelligent aux images que vous prenez. Activez la fonction de données de positions de l'application SnapBridge.
 Position	Affichez les données de position obtenues. <ul style="list-style-type: none"><li>Les données ne sont pas mises à jour pendant qu'elles sont affichées. Pour les mettre à jour, exécutez à nouveau <b>Position</b>.</li></ul>

## Arrière-plan des menus

Passez en mode de prise de vue ou en mode de visualisation → commande polyvalente 4 (Y) → commande polyvalente 4 (Y Réglages appareil photo) → appuyez sur ▲▼ → 📄 Arrière-plan des menus

Sélectionnez l'un des cinq modèles d'arrière-plan différents à utiliser pour un écran de menu ou le mode de visualisation par planche d'images.

- Sélectionnez le modèle souhaité à l'aide du sélecteur multidirectionnel ◀▶ et appuyez sur la commande polyvalente 4 (**OK**).
- Pour restaurer le modèle d'arrière-plan par défaut, appuyez sur la commande polyvalente 3 (**RESET**).



## Charge par ordinateur

Passez en mode de prise de vue ou en mode de visualisation → commande polyvalente 4 (P) → commande polyvalente 4 (P Réglages appareil photo) → appuyez sur ▲▼ →  Charge par ordinateur

Option	Description
<b>AUTO</b> Automatique (réglage par défaut)	Lorsque l'appareil photo est connecté à un ordinateur en cours d'utilisation (  98), l'accumulateur inséré dans l'appareil photo est automatiquement chargé à l'aide de l'alimentation fournie par l'ordinateur.
<b>OFF</b> Désactivée	L'accumulateur inséré dans l'appareil photo n'est pas chargé lorsque l'appareil photo est connecté à un ordinateur.

### Remarques concernant la charge avec un ordinateur

- Lorsqu'il est connecté à un ordinateur, l'appareil photo s'allume automatiquement et commence à se charger. La charge de l'accumulateur s'arrête si vous mettez l'appareil photo hors tension.
- Environ 2 heures et 30 minutes sont requises pour charger un accumulateur entièrement déchargé. Le temps de charge augmente lorsque des images sont transférées pendant la charge de l'accumulateur.
- L'appareil photo s'éteint automatiquement s'il n'y a aucune communication avec l'ordinateur pendant 30 minutes après la fin de la charge de l'accumulateur.

### Lorsque le témoin de charge clignote rapidement

La charge n'est pas possible, probablement pour l'une des raisons suivantes.

- La température ambiante n'est pas appropriée pour la charge. Chargez l'accumulateur dans un environnement intérieur dont la température est comprise entre 5 °C et 35 °C.
- Le câble USB n'est pas correctement raccordé, ou l'accumulateur est défectueux. Vérifiez que le câble USB est connecté correctement et remplacez l'accumulateur, si nécessaire.
- L'ordinateur est en mode veille et ne fournit pas d'alimentation. Quittez le mode veille.
- L'accumulateur ne peut pas être chargé car l'ordinateur ne peut pas fournir d'alimentation à l'appareil photo en raison des réglages de l'ordinateur ou de ses caractéristiques techniques.



## Réinitialisation

Passez en mode de prise de vue ou en mode de visualisation → commande polyvalente 4 (⏏) → commande polyvalente 4 (⏏ Réglages appareil photo) → appuyez sur ▲▼ → 🔄 Réinitialisation

La sélection de la commande polyvalente 3 (⓪ **Oui**) permet de restaurer les paramètres de l'appareil photo à leurs valeurs par défaut.

- Les réglages du menu Réseau sont également restaurés à leurs valeurs par défaut.
- Certains réglages, tels que **Date et heure** ou **Langue/Language**, ne sont pas réinitialisés.
- Vous ne pouvez pas sélectionner ce réglage pendant l'établissement d'une connexion sans fil.

### Réinitialisation de la numérotation des fichiers

Pour réinitialiser la numérotation des fichiers à « 0001 », supprimez toutes les images enregistrées sur la carte mémoire ou dans la mémoire interne (📄27) avant de sélectionner **Réinitialisation**.

---

## Marquage de conformité

Passez en mode de prise de vue ou en mode de visualisation → commande polyvalente 4 (⏏) → commande polyvalente 4 (⏏ Réglages appareil photo) → appuyez sur ▲▼ → ☑ Marquage de conformité

Vous pouvez afficher certains marquages de conformité obtenus par cet appareil photo.

---

## Version firmware

Passez en mode de prise de vue ou en mode de visualisation → commande polyvalente 4 (⏏) → commande polyvalente 4 (⏏ Réglages appareil photo) → appuyez sur ▲▼ → Ver. Version firmware

Vous pouvez afficher la version actuelle du firmware de l'appareil photo.

- Vous ne pouvez pas sélectionner ce réglage pendant l'établissement d'une connexion sans fil.



# Remarques techniques

Avis .....	124
Remarques sur les fonctions de communication sans fil .....	126
Entretien du produit.....	128
Appareil photo .....	128
Accumulateur .....	129
Adaptateur de charge.....	130
Cartes mémoire.....	131
Nettoyage et stockage.....	132
Nettoyage après une utilisation sous l'eau de l'appareil photo.....	132
Nettoyage après utilisation de l'appareil photo ailleurs que sous l'eau.....	132
Stockage .....	133
Messages d'erreur .....	134
Dépannage .....	137
Noms des fichiers .....	144
Accessoires optionnels.....	145
Caractéristiques.....	146
Cartes mémoire pouvant être utilisées .....	150
Index.....	152



## **Avertissements à l'attention des utilisateurs résidant aux États-Unis**

### **CONSIGNES DE SÉCURITÉ IMPORTANTES - CONSERVEZ CES CONSIGNES.**

#### **DANGER – POUR LIMITER LE RISQUE D'INCENDIE OU D'ÉLECTROCUTION, SUIVEZ ATTENTIVEMENT CES CONSIGNES**

Pour toute source d'alimentation électrique en dehors des États-Unis, utilisez si nécessaire un adaptateur de prise secteur adapté à la prise de courant locale.

Cet appareil d'alimentation doit être orienté correctement, soit dans une position verticale, soit monté au sol.

#### **Avis de la FCC (Federal Communications Commission) sur les interférences radioélectriques**

Cet équipement a été testé et déclaré conforme aux restrictions des périphériques numériques de classe B, conformément à l'article 15 de la réglementation de la FCC. Ces restrictions visent à garantir une protection raisonnable contre les interférences

nuisibles lorsque l'équipement est utilisé dans un environnement résidentiel. Cet équipement génère, utilise et peut émettre des radiofréquences et, s'il n'est pas installé et utilisé conformément au manuel d'instructions, il risque de causer des interférences néfastes avec les communications radio. Il n'y a toutefois aucune garantie que des interférences ne surviendront pas dans une installation donnée. Si cet appareil cause des interférences nuisibles à la réception radio ou télévision, ce qui peut être déterminé en mettant l'appareil sous tension et hors tension, l'utilisateur est invité à tenter de corriger l'interférence au moyen d'une ou de plusieurs des mesures suivantes :

- Réorienter ou déplacer l'antenne de réception.
- Augmenter la distance entre l'appareil et le récepteur.
- Connecter l'appareil à une prise se trouvant sur un circuit différent de celui où est connecté le récepteur.
- Consulter le fournisseur ou un technicien en radio/télévision expérimenté pour obtenir de l'aide.

#### **ATTENTION**

##### **Modifications**

La FCC impose que l'utilisateur soit averti que toute modification apportée à cet appareil et qui n'a pas été expressément approuvée par Nikon Corporation est de nature à annuler le droit d'utiliser l'appareil.

##### **Câbles d'interface**

Utilisez les câbles d'interface vendus ou fournis par Nikon pour votre appareil photo. L'utilisation d'autres câbles peut entraîner un dépassement des limites de la classe B, article 15 du règlement de la FCC.





## **Avis pour les clients de l'État de Californie**

### **DANGER**

La manipulation du câble de ce produit vous expose à du plomb, produit chimique reconnu dans l'État de Californie comme pouvant provoquer des anomalies congénitales ou autres problèmes génétiques.

### **Lavez-vous les mains après manipulation.**

Nikon Inc.,

1300 Walt Whitman Road, Melville, New York 11747-3064, U.S.A.

Tél. : 631-547-4200

## **Avis pour les clients canadiens**

CAN ICES-3 B / NMB-3 B

## **Avis pour les clients en Europe**

### **ATTENTION**

**IL Y A UN RISQUE D'EXPLOSION SI L'ACCUMULATEUR EST REMPLACÉ PAR UN AUTRE DE TYPE INCORRECT.**

**DÉBARRASSEZ-VOUS DES ACCUMULATEURS USAGÉS EN SUIVANT LES CONSIGNES.**

Ce symbole indique que le matériel électrique et électronique doit être jeté dans les conteneurs appropriés.

Les mentions suivantes s'appliquent uniquement aux utilisateurs situés dans les pays européens :

- Ce produit doit être jeté dans un point de collecte approprié. Elles ne doivent pas être jetées avec les déchets ménagers.
- Le tri sélectif et le recyclage permettent de préserver les ressources naturelles et d'éviter les conséquences négatives pour la santé humaine et l'environnement, qui peuvent être provoquées par une élimination incorrecte.
- Pour plus d'informations, contactez votre revendeur ou les autorités locales chargées de la gestion des déchets.



Ce symbole sur la batterie indique que la batterie doit être collectée séparément.

Les mentions suivantes s'appliquent uniquement aux utilisateurs situés dans les pays européens :

- Toutes les batteries, qu'elles portent ce symbole ou non, doivent être recueillies séparément dans un point de collecte approprié. Elles ne doivent pas être jetées avec les déchets ménagers.
- Pour plus d'informations, contactez votre revendeur ou les autorités locales chargées de la gestion des déchets.



## **Avis pour les clients en France**

LE PRODUIT ET SON EMBALLAGE RELÈVENT D'UNE CONSIGNE DE TRI



CONSIGNE POUVANT VARIER LOCALEMENT > WWW.CONSIGNESDETRI.FR



# Remarques sur les fonctions de communication sans fil

## Restrictions relatives aux appareils sans fil

L'émetteur-récepteur sans fil compris dans ce produit est conforme aux réglementations sans fil du pays dans lequel il est commercialisé et n'est pas destiné à être utilisé dans d'autres pays (les produits achetés au sein de l'UE ou de l'AELE peuvent être utilisés n'importe où dans l'UE et l'AELE). Nikon n'assume aucune responsabilité en cas d'utilisation dans d'autres pays. Les utilisateurs qui ne connaissent pas avec certitude le pays dans lequel leur appareil a été initialement vendu doivent consulter leur centre de SAV Nikon local ou un représentant Nikon agréé. Cette limitation s'applique à l'utilisation sans fil uniquement et non à une quelconque autre utilisation du produit.

## Sécurité

Bien que l'un des avantages de ce produit soit de permettre à d'autres personnes de se connecter librement pour échanger des données sans fil partout dans la portée de l'appareil, les problèmes suivants peuvent se produire si la sécurité n'est pas activée :

- Vol de données : Des tiers malveillants peuvent intercepter les transmissions sans fil dans le but de dérober des identifiants d'utilisateur, des mots de passe et autres informations personnelles.
- Accès non autorisé : Des utilisateurs non autorisés peuvent accéder au réseau et modifier des données ou effectuer d'autres actions malveillantes. Notez qu'en raison de la conception des réseaux sans fil, des attaques spécialisées peuvent permettre un accès non autorisé même si la sécurité est activée. Nikon n'est pas responsable en cas de fuites de données ou d'informations susceptibles de survenir au cours d'un transfert de données.
- Ne tentez pas d'accéder à des réseaux auxquels vous n'avez pas été autorisé à accéder, même s'ils s'affichent sur votre smartphone ou votre tablette. Cela pourrait être considéré comme un accès non autorisé. Accédez uniquement aux réseaux que vous êtes autorisé à utiliser.

## Gestion des informations personnelles et déni de responsabilité

- Les informations utilisateur enregistrées et configurées sur le produit, y compris les paramètres de connexion à un réseau local sans fil ainsi que d'autres informations personnelles, sont susceptibles d'être modifiées et perdues en raison d'une erreur de fonctionnement, de la présence d'électricité statique, d'un accident, d'un dysfonctionnement, d'une réparation ou de toute autre manipulation. Conservez toujours des copies séparées de vos informations importantes. Nikon n'est responsable d'aucun dommage direct ou indirect, ou encore de la perte de revenus, consécutifs à l'altération ou la perte de contenu qui ne sont pas attribuables à Nikon.
- Avant de vous débarrasser de ce produit ou de le transférer à un autre propriétaire, nous vous recommandons d'utiliser l'option **Réinitialisation** dans le menu Réglages appareil photo (📖 108) pour supprimer toutes les informations utilisateur enregistrées et configurées avec le produit, notamment les paramètres de connexion réseau sans fil et les autres informations personnelles.
- Nikon n'est pas responsable des dommages résultant d'une utilisation non autorisée de ce produit par des tiers en cas de vol ou de perte du produit.



## **Précautions lors de l'exportation ou du transport de ce produit à l'étranger**

Ce produit est contrôlé par les réglementations américaines sur l'exportation (EAR). L'autorisation du gouvernement américain n'est pas requise pour l'exportation de ce produit vers des pays autres que les pays suivants, qui, à la date de rédaction de ce document, sont soumis à un embargo ou à des contrôles spéciaux : Cuba, Iran, Corée du Nord, Soudan et Syrie (liste sujette à modification).

## **Avis pour les clients aux États-Unis et au Canada**

### **Federal Communications Commission (FCC) et Industrie Canada (IC)**

#### **Déclaration de conformité**

Cet équipement est conforme aux dispositions prévues par l'article 15 du FCC règlement de la FCC et à la (aux) norme(s) RSS exempte de licence d'Industrie Canada. Son fonctionnement est soumis aux deux conditions suivantes : (1) cet appareil ne doit pas causer d'interférence et (2) cet appareil doit accepter toute interférence, notamment les interférences qui peuvent affecter son fonctionnement.

#### **Déclaration d'exposition aux HF FCC/IC**

Cet émetteur ne doit pas être installé ou utilisé en conjonction avec d'autres antennes ou d'autres émetteurs.

Le COOLPIX W100, équipé d'un module LAN sans fil LBEE5ZZ1GV-893 (FCC ID:2AAD3JAOM0P0 / IC ID:4634A-6152EC), a été testé et déclaré conforme aux limites d'exposition aux rayonnements définies par FCC/IC pour un environnement non contrôlé. Il répond en outre aux consignes d'exposition aux hautes fréquences définies par la FCC dans le Supplément C du bulletin OET65 et au Règlement d'exposition aux hautes fréquences (RF) RSS-102 d'IC. Consultez le rapport d'essais SAR disponible sur le site Web de la FCC.

#### **Informations concernant l'exposition aux fréquences radio (RF)**

La puissance de sortie émise par l'appareil de sans fil est inférieure à la limite d'exposition aux fréquences radio d'Industrie Canada (IC). Utilisez l'appareil de sans fil de façon à minimiser les contacts humains lors du fonctionnement normal.

Ce périphérique a été évalué et démontre conforme aux limites SAR (Specific Absorption Rate - Taux d'absorption spécifique) d'IC lorsqu'il est installé dans des produits hôtes particuliers qui fonctionnent dans des conditions d'exposition à des appareils portables.

## **Avis pour les clients en Europe**

#### **Déclaration de conformité (Europe)**

Par la présente, Nikon Corporation déclare que le COOLPIX W100 est conforme aux exigences essentielles et aux autres dispositions pertinentes de la directive 1999/5/CE. La déclaration de conformité peut être consultée à l'adresse suivante :

[http://imaging.nikon.com/support/pdf/DoC\\_W100.pdf](http://imaging.nikon.com/support/pdf/DoC_W100.pdf).



## Entretien du produit

Observez les précautions décrites ci-après en plus des avertissements des sections « Pour votre sécurité » (📖viii-x) et « <Important> Remarques concernant les performances de résistance aux chocs, d'étanchéité à l'eau et d'étanchéité à la poussière, et la condensation » (📖xi-xiv) lors de l'utilisation et du stockage de cet appareil.

### Appareil photo

#### **N'appliquez pas d'impact fort sur l'appareil photo**

L'appareil risque de subir des dysfonctionnements s'il est soumis à de violents chocs ou à de fortes vibrations. En outre, ne touchez pas ou manipulez en douceur l'objectif.

#### **Évitez des changements brusques de température**

Les changements brusques de température, comme il peut s'en produire lorsque vous entrez ou sortez d'un local chauffé par temps froid, sont susceptibles de créer de la condensation à l'intérieur de l'appareil. Pour éviter ce problème, rangez votre équipement dans un étui ou dans un sac plastique avant de l'exposer à de brusques changements de température.

#### **Maintenez-le à distance des champs magnétiques puissants**

N'utilisez pas et ne stockez pas cet appareil à proximité d'équipements émettant de fortes radiations électromagnétiques ou de forts champs magnétiques. Ceci pourrait entraîner des pertes de données ou le dysfonctionnement de l'appareil photo.

#### **Ne dirigez pas l'objectif vers des sources lumineuses importantes pendant de longues périodes**

Évitez de diriger l'objectif vers le soleil ou d'autres sources lumineuses puissantes pendant une période prolongée lors de l'utilisation ou du stockage de l'appareil photo. Une lumière intense peut provoquer la détérioration du capteur d'image, entraînant un effet de flou blanc sur les photographies.

#### **Mettez l'appareil photo hors tension avant de retirer ou de déconnecter la source d'alimentation ou la carte mémoire**

Ne retirez pas l'accumulateur lorsque le produit est sous tension ou que des images sont en cours d'enregistrement ou d'effacement. Forcer l'extinction de votre appareil photo dans de telles conditions entraînerait la perte de données ou risquerait d'endommager la carte mémoire ou les circuits internes.

#### **Remarques concernant le moniteur**

- Les moniteurs (y compris les viseurs électroniques) sont fabriqués avec une très haute précision ; 99,99 % des pixels au moins sont effectifs et seuls 0,01 % sont absents ou défectueux. Par conséquent, bien que ces affichages puissent comporter des pixels allumés en permanence (blanc, rouge, bleu ou vert) ou au contraire éteints en permanence (noir), ceci ne constitue pas un dysfonctionnement et n'affecte pas les images enregistrées avec votre appareil.
- Les images du moniteur peuvent être difficiles à percevoir sous un éclairage lumineux.
- Ne pas appliquer de pression sur le moniteur, car cela pourrait provoquer des dommages ou un mauvais fonctionnement. Si le moniteur venait à se casser, faites très attention de ne pas vous couper avec le verre et évitez tout contact des cristaux liquides avec la peau, les yeux ou la bouche.



# Accumulateur

## Précautions d'utilisation

- Il est à noter que l'accumulateur peut devenir chaud après utilisation.
- N'utilisez pas l'accumulateur à des températures ambiantes inférieures à 0 °C ou supérieures à 40 °C car cela pourrait entraîner des dommages ou un dysfonctionnement.
- En cas d'anomalies (chaleur excessive, fumée ou odeur inhabituelle se dégageant de l'accumulateur), arrêtez immédiatement d'utiliser l'appareil photo et contactez votre revendeur ou votre représentant Nikon agréé.
- Après avoir retiré l'accumulateur de l'appareil photo ou du chargeur d'accumulateur en option, mettez l'accumulateur dans un sac en plastique, etc. pour isoler le contact.

## Charge de l'accumulateur

Vérifiez le niveau de charge de l'accumulateur avant d'utiliser l'appareil photo. Remplacez ou chargez l'accumulateur si nécessaire.

- Chargez l'accumulateur dans un environnement intérieur dont la température est comprise entre 5 °C et 35 °C avant utilisation.
- Une température élevée de l'accumulateur peut l'empêcher de se charger correctement ou complètement et peut réduire ses performances. Notez que l'accumulateur peut devenir très chaud après utilisation ; laissez-le refroidir avant de le charger.  
Lors du chargement de l'accumulateur inséré dans cet appareil photo à l'aide de l'adaptateur de charge ou d'un ordinateur, l'accumulateur n'est pas chargé à des températures de l'accumulateur inférieures à 5 °C ou supérieures à 55 °C.
- Si la température de l'accumulateur est comprise entre 45 °C–55 °C, la capacité de charge peut décroître.
- Arrêtez la charge lorsque l'accumulateur est entièrement chargé pour ne pas risquer de réduire ses performances.
- La température de l'accumulateur peut augmenter pendant la charge. Toutefois, cela n'est le signe d'aucun dysfonctionnement.

## Transport d'accumulateurs de rechange

Si cela est possible, gardez à disposition des accumulateurs de rechange entièrement chargés pour la prise de photos lors d'occasions importantes.

## Utilisation de l'accumulateur par temps froid

La capacité des accumulateurs tend à diminuer par temps froid. Si vous utilisez un accumulateur épuisé à basse température, l'appareil ne se met pas sous tension. Gardez un accumulateur de rechange au chaud et intervertissez-les dès que nécessaire. Une fois réchauffé, un accumulateur froid peut retrouver de sa capacité.

## Contacts de l'accumulateur

Si les contacts de l'accumulateur sont sales, il se peut que l'appareil photo ne se mette pas en marche. Si les contacts de l'accumulateur sont sales, nettoyez-les avec un chiffon propre et sec avant utilisation.



## Charge d'un accumulateur déchargé

La mise sous tension ou hors tension de l'appareil photo alors que l'accumulateur est déchargé peut entraîner une diminution de la durée de vie de l'accumulateur. Chargez l'accumulateur déchargé avant utilisation.

## Rangement de l'accumulateur

- Veillez à toujours retirer l'accumulateur de l'appareil photo ou du chargeur d'accumulateur en option lorsqu'il n'est pas utilisé. Des quantités infimes de courant circulent de l'accumulateur inséré dans l'appareil photo, même lorsque vous ne l'utilisez pas. L'accumulateur risque d'être excessivement déchargé et de cesser de fonctionner.
- Rechargez l'accumulateur au moins tous les six mois et déchargez-le entièrement avant de le ranger de nouveau.
- Mettez l'accumulateur dans un sac en plastique, etc. pour isoler le contact et rangez-le dans un endroit frais. L'accumulateur doit être stocké dans un endroit sec avec une température ambiante comprise entre 15 °C et 25 °C. Ne pas stocker l'accumulateur dans des endroits très chauds ou très froids.

## Durée de vie de l'accumulateur

Une diminution marquée de la durée pendant laquelle un accumulateur entièrement chargé conserve sa charge lorsqu'il est utilisé à température ambiante indique que l'accumulateur a besoin d'être remplacé. Achetez un nouvel accumulateur.

## Recyclage des accumulateurs usagés

Remplacez l'accumulateur lorsque vous n'arrivez plus à le recharger. Les accumulateurs usagés sont une ressource précieuse. Recyclez-les en suivant les réglementations locales.

## Adaptateur de charge

- L'adaptateur de charge EH-73P est destiné exclusivement à une utilisation avec des appareils compatibles. N'utilisez jamais un appareil d'un autre modèle ou d'une autre marque.
- N'utilisez pas un câble USB autre que l'UC-E21. L'utilisation d'un câble USB autre que l'UC-E21 peut provoquer une surchauffe, un incendie ou l'électrocution.
- En aucun cas, n'utilisez un adaptateur secteur d'un modèle ou d'une marque différents. Utilisez exclusivement l'adaptateur de charge EH-73P et non un adaptateur secteur USB ou un chargeur d'accumulateur pour téléphone mobile disponible dans le commerce. Le non-respect de cette consigne de sécurité pourrait entraîner une surchauffe ou endommager l'appareil photo.
- L'adaptateur de charge EH-73P est compatible avec les prises secteur 100–240 V CA, 50/60 Hz. Pour profiter de l'adaptateur de charge à l'étranger, veillez à utiliser un adaptateur de prise secteur (disponible dans le commerce) le cas échéant. Pour plus d'informations sur les adaptateurs de prise secteur, consultez votre agence de voyage.



# Cartes mémoire

## Précautions d'utilisation

- N'utilisez que des cartes mémoire Secure Digital (📄150).
- Respectez les consignes décrites dans la documentation qui accompagne votre carte mémoire.
- Ne collez pas d'étiquettes ou d'autocollants sur la carte mémoire.

## Formatage

- Ne formatez pas la carte mémoire à l'aide d'un ordinateur.
- Lorsque vous insérez pour la première fois une carte mémoire précédemment utilisée dans un autre appareil, veillez à la formater à l'aide de cet appareil photo. Avant d'utiliser une carte mémoire neuve avec cet appareil photo, il est recommandé de la formater sur celui-ci.
- **Notez que le formatage d'une carte mémoire efface définitivement toutes les images et les autres données qu'elle contient.** Veillez à faire des copies d'une image que vous souhaitez conserver avant de formater la carte mémoire.
- Si le message **Carte non formatée. Formater la carte ?** apparaît lors de la mise sous tension de l'appareil photo, la carte mémoire doit être formatée. S'il y a des données que vous souhaitez conserver, appuyez sur la commande polyvalente 4 (**X Non**). Copiez les données que vous souhaitez conserver sur un ordinateur ou autre. Pour lancer le formatage, appuyez sur la commande polyvalente 3 (**O Oui**).
- Observez les précautions suivantes lors du formatage, de l'enregistrement et de l'effacement de données de la carte mémoire, ou lors du transfert de données sur un ordinateur. Le non-respect de cette consigne pourrait entraîner la perte de données ou endommager l'appareil photo ou la carte mémoire :
  - N'ouvrez pas le volet du logement pour accumulateur/carte mémoire, ou ne retirez pas/n'insérez pas l'accumulateur ou la carte mémoire.
  - Ne mettez pas l'appareil photo hors tension.
  - Ne déconnectez pas l'adaptateur secteur.



### Nettoyage après une utilisation sous l'eau de l'appareil photo

Suivez la procédure ci-dessous pour rincer l'appareil photo à l'eau claire dans les 60 minutes suivant une utilisation sous l'eau ou à la plage.

**1. Gardez le volet du logement pour accumulateur/carte mémoire fermé et rincez l'appareil photo à l'eau douce.**

Plongez l'appareil photo dans une cuvette peu profonde remplie d'eau claire pendant 10 minutes.

- Plongez l'appareil photo dans l'eau claire et remuez-le dans l'eau de sorte à détacher les substances étrangères de l'appareil photo.
- Lorsque l'appareil photo est plongé dans l'eau, quelques bulles d'air peuvent sortir des orifices d'évacuation d'eau de l'appareil photo, par exemple les ouvertures au niveau du microphone ou des haut-parleurs. Cela n'est le signe d'aucun dysfonctionnement.

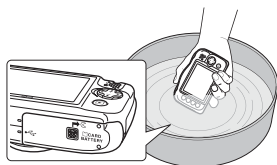

**2. Essuyez les gouttes d'eau avec un chiffon doux et laissez sécher l'appareil photo dans un endroit à l'ombre bien aéré.**

- Placez l'appareil photo sur un chiffon sec pour le laisser sécher.
- Ne séchez pas l'appareil photo avec l'air chaud d'un sèche-cheveux ou sèche-linge.

**3. Après avoir vérifié qu'il ne reste aucune goutte d'eau sur l'appareil photo, ouvrez le volet du logement pour accumulateur/carte mémoire et utilisez un chiffon doux et sec pour essuyer en douceur l'eau ou le sable restant sur le joint étanche ou à l'intérieur de l'appareil photo.**

- Si vous refermez le volet alors que l'intérieur est encore mouillé, il risque de se produire un phénomène de condensation ou un dysfonctionnement.

### Nettoyage après utilisation de l'appareil photo ailleurs que sous l'eau

Utilisez une soufflette pour éliminer les poussières ou peluches adhérant à l'objectif, au moniteur ou au boîtier de l'appareil photo. Pour éliminer les empreintes de doigt ou autres taches qui ne peuvent pas être retirées à l'aide de la soufflette, essuyez délicatement les composants avec un chiffon sec non pelucheux. Si vous exercez trop de pression ou si vous utilisez un chiffon rêche, vous risquez d'endommager l'appareil photo ou de provoquer un dysfonctionnement.





## Stockage

Si vous comptez ne pas utiliser l'appareil photo pendant une période prolongée, retirez l'accumulateur et évitez de ranger l'appareil photo dans les types d'emplacements suivants :

- Emplacements mal aérés ou soumis à une humidité supérieure à 60 %
- Emplacements exposés à des températures supérieures à 50 °C ou inférieures à -10 °C
- Emplacements à proximité d'appareils générant de forts champs électromagnétiques comme des téléviseurs ou des radios

Pour éviter les moisissures, sortez l'appareil photo du stockage au moins une fois par mois, et allumez-le puis actionnez le déclencheur plusieurs fois avant de le remettre en place. Déchargez complètement l'accumulateur avant de ranger l'appareil photo, et rechargez-le au moins une fois tous les six mois. Veillez également à mettre l'accumulateur dans un conteneur tel qu'un sac en plastique pour en isoler le contact et rangez-le dans un endroit frais.



## Messages d'erreur

Consultez le tableau ci-dessous si un message d'erreur apparaît.

Affichage	Cause/Solution	
La température de l'accumulateur est élevée. L'appareil va s'éteindre.	L'appareil photo s'éteint automatiquement. Attendez que l'appareil photo ou l'accumulateur refroidisse avant de le réutiliser.	-
L'appareil photo va s'éteindre pour éviter la surchauffe.		
La carte mémoire est protégée en écriture.	Le commutateur de protection en écriture est en position de verrouillage. Placez le commutateur en position d'écriture.	-
Cette carte ne peut pas être utilisée.	Une erreur s'est produite lors de l'accès à la carte mémoire. <ul style="list-style-type: none"> <li>• Utilisez une carte mémoire approuvée.</li> <li>• Vérifiez que les contacts sont propres.</li> <li>• Vérifiez que la carte mémoire est correctement insérée.</li> </ul>	11, 150
Cette carte est illisible.		
Carte non formatée. Formater la carte ?	La carte mémoire n'a pas été formatée pour être utilisée dans l'appareil photo. Le formatage efface toutes les données enregistrées sur la carte mémoire. Si vous avez besoin de conserver des copies d'une image, veillez à appuyer sur la commande polyvalente 4 ( <b>X Non</b> ) et à enregistrer les copies sur un ordinateur ou autre support avant de formater la carte mémoire. Appuyez sur la commande polyvalente 3 ( <b>O Oui</b> ) pour formater la carte mémoire.	131
Mémoire insuffisante.	Effacez des images ou insérez une nouvelle carte mémoire.	11, 27
Enregistrement d'image impossible.	Une erreur s'est produite lors de l'enregistrement de l'image. Insérez une nouvelle carte mémoire ou formatez la carte mémoire ou la mémoire interne.	117
	L'appareil photo n'a plus de numéros de fichier disponibles. Insérez une nouvelle carte mémoire ou formatez la carte mémoire ou la mémoire interne.	117
	Espace insuffisant pour enregistrer la copie. Supprimez des images de la mémoire de destination.	27
Aucune autre photo ne peut être notée.	200 images ont déjà été notées ou ajoutées aux favorites. Supprimez des notes ou supprimez des images des favorites.	75, 77, 79, 81
Album complet. Plus aucune photo ne peut être ajoutée.		



Affichage	Cause/Solution	
Impossible de modifier l'image.	Vérifier que les images peuvent être modifiées.	62, 142
L'enregistrement de vidéos est impossible.	Une erreur de temporisation s'est produite lors de l'enregistrement de la vidéo sur la carte mémoire. Sélectionnez une carte mémoire avec une vitesse d'écriture plus rapide.	94, 150
La mémoire ne contient pas d'images.	La mémoire interne ou la carte mémoire ne contient aucune image. <ul style="list-style-type: none"> <li>Retirez la carte mémoire pour visualiser des images de la mémoire interne.</li> <li>Pour copier sur la carte mémoire les images enregistrées dans la mémoire interne de l'appareil photo, sélectionnez <b>Copier</b> dans le menu Retouche.</li> </ul>	12 88
Ce fichier ne contient pas de données image.	Le fichier n'a pas été créé ni édité avec cet appareil photo. Le fichier ne peut pas être lu sur cet appareil photo. Visualisez le fichier sur l'ordinateur ou le périphérique utilisé pour créer ou modifier ce fichier.	-
Toutes les images sont masquées.	Aucune image n'est disponible pour un diaporama, etc.	83
Éteignez l'appareil photo puis rallumez-le.	Si le problème persiste, contactez votre revendeur ou votre représentant Nikon agréé.	137
Erreur de communication	Une erreur s'est produite lors de la communication avec l'imprimante. Éteignez l'appareil photo et rebranchez le câble USB.	100
Erreur du système	Une erreur s'est produite dans les circuits internes de l'appareil photo. Éteignez l'appareil photo, retirez et réinsérez l'accumulateur, et allumez l'appareil photo. Si le problème persiste, contactez votre revendeur ou votre représentant Nikon agréé.	137
Erreur d'imprimante : vérifier l'état de l'imprimante.	Après avoir résolu le problème, appuyez sur la commande polyvalente 3 ( <b>○ Reprendre</b> ) pour reprendre l'impression.*	-
Erreur d'imprimante : vérifier le papier.	Chargez le format de papier spécifié et appuyez sur la commande polyvalente 3 ( <b>○ Reprendre</b> ) pour reprendre l'impression.*	-
Erreur d'imprimante : bourrage papier.	Retirez le papier coincé et appuyez sur la commande polyvalente 3 ( <b>○ Reprendre</b> ) pour reprendre l'impression.*	-
Erreur d'imprimante : il n'y a plus de papier.	Chargez le format de papier spécifié et appuyez sur la commande polyvalente 3 ( <b>○ Reprendre</b> ) pour reprendre l'impression.*	-
Erreur d'imprimante : vérifier l'encre.	Il y a un problème avec l'encre de l'imprimante. Vérifiez l'encre et appuyez sur la commande polyvalente 3 ( <b>○ Reprendre</b> ) pour reprendre l'impression.*	-



Affichage	Cause/Solution	
Erreur d'imprimante : il n'y a plus d'encre.	Remplacez la cartouche d'encre et appuyez sur la commande polyvalente 3 ( <b>O Reprendre</b> ) pour reprendre l'impression.*	–
Erreur d'imprimante : fichier corrompu.	Il y a un problème avec le fichier d'image à imprimer. Sélectionnez la commande polyvalente 4 ( <b>X Annuler</b> ) pour annuler l'impression.	–

\* Pour plus de détails, reportez-vous à la documentation de l'imprimante.





## Dépannage

Si l'appareil photo ne fonctionne pas correctement, consultez la liste des problèmes courants présentée ci-dessous avant de contacter votre revendeur ou votre représentant Nikon agréé.

### Alimentation, affichage, réglages

Problème	Cause/Solution	
L'appareil photo est allumé mais ne répond pas.	<ul style="list-style-type: none"><li>• Attendez que l'enregistrement soit terminé.</li><li>• Si le problème persiste, mettez l'appareil photo hors tension. Si l'appareil photo ne s'éteint pas, retirez l'accumulateur ou les accumulateurs puis réinsérez-le(s) ou, si vous utilisez un adaptateur secteur, débranchez-le et rebranchez-le.</li></ul> <p>Notez que les données en cours d'enregistrement seront perdues, mais celles qui ont déjà été enregistrées ne seront pas affectées si vous retirez ou débranchez l'alimentation.</p>	-
Impossible d'allumer l'appareil photo.	L'accumulateur est déchargé.	11, 13, 129
L'appareil photo s'éteint sans afficher de message.	<ul style="list-style-type: none"><li>• L'appareil s'éteint automatiquement pour économiser de l'énergie (fonction d'extinction automatique).</li><li>• L'appareil photo et l'accumulateur peuvent ne pas fonctionner correctement à basse température.</li><li>• L'intérieur de l'appareil photo est chaud. Laissez l'appareil photo éteint jusqu'à ce qu'il ait refroidi, puis rallumez-le.</li></ul>	25 129 -
Le moniteur est vide.	<ul style="list-style-type: none"><li>• L'appareil photo est éteint.</li><li>• L'appareil s'éteint automatiquement pour économiser de l'énergie (fonction d'extinction automatique).</li><li>• Le témoin du flash clignote lorsque le flash est en cours de charge. Attendez que la charge soit complète.</li><li>• L'appareil photo est connecté à un téléviseur ou un ordinateur.</li><li>• L'appareil photo prend des photos lorsque <b>Choisir un style</b> est défini sur <b>Ajouter des filés de lumière</b>.</li></ul>	15 25 - - -
L'appareil photo devient chaud.	L'appareil photo peut chauffer lorsque vous l'utilisez pendant longtemps, par exemple pour prendre des vidéos ou envoyer des images, ou lorsque vous l'utilisez dans un environnement avec des températures élevées ; il ne s'agit pas d'un dysfonctionnement.	-







Problème	Cause/Solution	
Impossible de charger l'accumulateur inséré dans l'appareil photo.	<ul style="list-style-type: none"> <li>• Vérifiez toutes les connexions.</li> <li>• Lorsqu'il est connecté à un ordinateur, l'appareil photo risque de ne pas se charger pour l'une des raisons décrites ci-dessous. <ul style="list-style-type: none"> <li>- <b>Désactivée</b> est sélectionné pour <b>Charge par ordinateur</b> dans le menu Réglages appareil photo.</li> <li>- La charge de l'accumulateur s'arrête si vous mettez l'appareil photo hors tension.</li> <li>- La charge de l'accumulateur est impossible si la langue, la date et l'heure de l'appareil photo n'ont pas été réglées, ou que la date et l'heure ont été réinitialisées une fois que la pile de l'horloge de l'appareil photo était déchargée. Utilisez l'adaptateur de charge pour charger l'accumulateur.</li> <li>- La charge de l'accumulateur risque de s'arrêter si l'ordinateur est en mode veille.</li> <li>- Selon les caractéristiques techniques de l'ordinateur, les réglages, et l'état, la charge de l'accumulateur risque d'être impossible.</li> </ul> </li> </ul>	13 121 15 - -
Il est difficile de voir sur le moniteur.	<ul style="list-style-type: none"> <li>• La zone avoisinante est trop lumineuse. <ul style="list-style-type: none"> <li>- Déplacez-vous vers un endroit plus sombre.</li> </ul> </li> <li>• Réglez la luminosité du moniteur.</li> </ul>	- 114
 clignote sur l'écran.	<ul style="list-style-type: none"> <li>• Si vous n'avez pas réglé l'horloge de l'appareil photo, l'indicateur  clignote sur l'écran de prise de vue, et les images et les vidéos enregistrées avant le réglage de l'horloge sont datées « 00/00/0000 00:00 » et « 01/01/2016 00:00 », respectivement. La date et l'heure de prise de vue des images fixes ne s'affichent pas lors de la visualisation. Réglez l'heure et la date correctes pour <b>Date et heure</b> dans le menu Réglages appareil photo.</li> <li>• L'horloge de l'appareil photo n'est pas aussi précise que les montres ou horloges habituelles. Comparez régulièrement l'heure de l'horloge de l'appareil photo avec celle d'une montre ou d'une horloge plus précise et réinitialisez-la, le cas échéant.</li> </ul>	4, 112
La date et l'heure d'enregistrement sont incorrectes.		
<b>Timbre dateur</b> n'est pas disponible.	<b>Date et heure</b> n'a pas été défini dans le menu Réglages appareil photo.	112
La date n'est pas imprimée sur les images même lorsque l'option <b>Timbre dateur</b> est activée.	<ul style="list-style-type: none"> <li>• Le mode de prise de vue actuel ne prend pas en charge l'option <b>Timbre dateur</b>.</li> <li>• La date ne peut pas être imprimée sur des vidéos.</li> </ul>	114



Problème	Cause/Solution	
L'écran de réglage de la date et de l'heure s'affiche lorsque l'appareil photo est mis sous tension.	La pile de l'horloge est déchargée ; tous les réglages ont été réinitialisés sur leurs valeurs par défaut. Configurez à nouveau les réglages de l'appareil photo. <ul style="list-style-type: none"> <li>La pile de l'horloge interne permet d'alimenter l'horloge de l'appareil photo et de conserver certains réglages. Le temps de charge de la pile de l'horloge est d'environ 10 heures lorsque vous insérez l'accumulateur dans l'appareil photo ou que vous connectez l'adaptateur secteur (disponible séparément) à l'appareil photo, et la pile de l'horloge fonctionne plusieurs jours même après que vous avez retiré l'accumulateur de l'appareil photo.</li> </ul>	-
Les réglages de l'appareil photo sont réinitialisés.		
Impossible de sélectionner <b>Formatage de la carte</b> ou <b>Formater la mémoire</b> .	Le formatage n'est pas possible tant que le verrouillage des images est activé. Désactivez le verrouillage des images.	29
Certaines options de menu ne s'affichent pas.	Certaines options ne s'affichent pas selon les réglages <b>Menu complet</b> . Modifiez les réglages.	113
L'appareil photo fait du bruit.	Selon les réglages, l'appareil photo peut émettre un bruit de mise au point audible.	-

## Problèmes de prise de vue

Problème	Cause/Solution	
Impossible de passer au mode de prise de vue.	Déconnectez le câble HDMI ou USB.	98
Impossible de prendre des photos ou d'enregistrer des films.	<ul style="list-style-type: none"> <li>Lorsque l'appareil photo est en mode de visualisation, appuyez sur  (mode de prise de vue/visualisation), le déclencheur ou la commande  (📷).</li> <li>Lorsque les menus sont affichés, appuyez sur le déclencheur ou la commande  (📷).</li> <li>Le flash est en cours de charge lorsque le témoin du flash clignote.</li> <li>L'accumulateur est déchargé.</li> </ul>	2, 26 2 33 11, 13, 129
L'appareil photo ne peut pas effectuer la mise au point.	<ul style="list-style-type: none"> <li>Le sujet est trop proche. Essayez de photographier à l'aide de <b>Gros plan</b> dans <b>Choisir un style</b>.</li> <li>Il est difficile d'effectuer la mise au point sur le sujet.</li> <li>Réglez <b>Assistance AF</b> dans le menu Réglages appareil photo sur <b>Automatique</b>.</li> <li>Éteignez l'appareil photo puis rallumez-le.</li> </ul>	37 51 116 -



Problème	Cause/Solution	
Les images sont floues.	<ul style="list-style-type: none"> <li>Utilisez le flash.</li> <li>Activez la fonction VR électronique.</li> <li>Utilisez un trépied pour stabiliser l'appareil photo (l'utilisation simultanée du retardateur est plus efficace).</li> </ul>	33 115 34
Des taches lumineuses apparaissent sur les images prises avec le flash.	Le flash se réfléchit dans les particules présentes dans l'air. Réglez le mode de flash sur  <b>Flash désactivé</b> .	33
Le flash ne se déclenche pas.	<ul style="list-style-type: none"> <li>Le mode de flash est réglé sur  <b>Flash désactivé</b>.</li> <li><b>Choisir un style</b> est réglé sur une fonction qui désactive le flash.</li> </ul>	33 37
Le zoom numérique ne peut pas être utilisé.	Le zoom numérique ne peut pas être utilisé lorsque vous utilisez certains réglages dans d'autres fonctions.	54
Aucun son n'est émis lors du déclenchement.	<ul style="list-style-type: none"> <li><b>Activer/Désactiver les sons</b> dans <b>Modifier les sons</b> est réglé sur <b>Désactiver les sons</b>, ou <b>Son du déclencheur</b> est réglé sur  dans le menu de prise de vue.</li> <li>Ne bloquez pas le haut-parleur.</li> </ul>	45  2
L'illuminateur d'assistance AF ne s'allume pas.	<b>Désactivée</b> est sélectionné pour <b>Assistance AF</b> dans le menu Réglages appareil photo. L'illuminateur d'assistance AF peut ne pas s'allumer selon les réglages actuels, même lorsque <b>Automatique</b> est sélectionné.	116
Les images semblent sales.	L'objectif est sale. Nettoyez l'objectif.	132
Les couleurs ne sont pas naturelles.	La teinte n'est pas ajustée correctement.	37, 44
Des pixels brillants répartis de manière aléatoire (« bruit ») apparaissent sur l'image.	Le sujet est sombre, et la vitesse d'obturation est trop lente ou la sensibilité est trop élevée. Vous pouvez réduire le bruit en utilisant le flash.	33
Les images sont trop sombres (sous-exposées).	<ul style="list-style-type: none"> <li>Le mode de flash est réglé sur  <b>Flash désactivé</b>.</li> <li>La fenêtre du flash est bloquée.</li> <li>Le sujet est situé hors de portée du flash.</li> <li>Réglez la correction de l'exposition.</li> <li>Le sujet est en contre-jour. Utilisez le flash ou <b>Scènes à contre-jour</b> dans <b>Choisir un style</b>.</li> </ul>	33 24 147 44 33, 39
Les images sont trop claires (surexposées).	Réglez la correction de l'exposition.	44





Problème	Cause/Solution	
Les tons chair ne sont pas adoucis.	<ul style="list-style-type: none"> <li>Dans certaines conditions de prise de vue, les tons chair des visages risquent de ne pas être adoucis.</li> <li>Pour les images comptant au moins quatre visages, essayez d'utiliser la fonction <b>Embellir la peau</b> dans <b>Ajouter du maquillage</b> dans le menu Visualisation.</li> </ul>	51 63
L'enregistrement des photos est long.	<p>L'enregistrement des images peut s'avérer plus long dans les situations suivantes :</p> <ul style="list-style-type: none"> <li>Lorsque la fonction de réduction de bruit est active, par exemple lors de prise de vue dans un environnement sombre</li> <li>Lorsque <b>Choisir un style</b> est réglé sur <b>Prendre scènes nocturnes, Série de photos, Scènes à contre-jour, Ajouter un effet néon</b> ou <b>Ajouter un effet BD</b></li> <li>Lorsque la fonction de maquillage est appliquée lors de la prise de vue</li> </ul>	– 37, 39, 40 51
Une bande en forme d'anneau ou des couleurs de l'arc-en-ciel est visible sur l'écran ou les images.	<p>Lorsque vous prenez des photos d'un sujet en contre-jour ou avec une très forte luminosité (soleil, par exemple) dans l'affichage, une bande en forme d'anneaux ou des couleurs de l'arc-en-ciel (image fantôme) peut apparaître sur l'image. Changez la position de la source lumineuse ou cadrez l'image en supprimant la source lumineuse de l'affichage, puis reprenez la photo.</p>	–

## Problèmes de visualisation

Problème	Cause/Solution	
Impossible de lire le fichier.	<ul style="list-style-type: none"> <li>Il se peut que cet appareil photo ne puisse pas visualiser d'images enregistrées avec une autre marque ou un autre modèle d'appareil photo numérique.</li> <li>Cet appareil photo ne peut pas lire les clips vidéo capturés avec un appareil photo numérique d'un autre type ou d'un autre modèle.</li> <li>Il se peut que cet appareil photo ne puisse pas visualiser les données éditées sur un ordinateur.</li> </ul>	–
Impossible d'effectuer un zoom avant sur l'image.	<ul style="list-style-type: none"> <li>Il n'est pas possible d'utiliser la fonction loupe avec les vidéos, ni avec les images d'une taille inférieure ou égale à 160 × 120.</li> <li>Lors de la visualisation d'images de petite taille, le facteur de fonction loupe affiché peut ne pas correspondre au facteur de zoom réel de l'image.</li> <li>Il se peut que cet appareil photo ne puisse pas effectuer un zoom avant sur des images prises avec une autre marque ou un autre modèle d'appareil photo numérique.</li> </ul>	–



Problème	Cause/Solution	
Impossible d'enregistrer des messages.	<ul style="list-style-type: none"> <li>Il n'est pas possible de joindre des messages à des clips vidéo.</li> <li>Supprimez le message d'une image avant d'en enregistrer un nouveau.</li> <li>Il n'est pas possible de joindre des messages aux images capturées avec d'autres appareils photo.</li> </ul>	– 61 –
Impossible d'éditer les images.	<ul style="list-style-type: none"> <li>Certaines images ne peuvent pas être éditées. Les images déjà éditées ne peuvent pas l'être de nouveau.</li> <li>Il n'y a pas suffisamment d'espace libre sur la carte mémoire ou dans la mémoire interne.</li> <li>Cet appareil photo ne peut pas éditer des images prises avec d'autres appareils photo.</li> <li>Les fonctions d'édition utilisées pour des images ne sont pas disponibles pour des vidéos.</li> </ul>	62, 76, 80, 82, 91 – –
Impossible de faire pivoter l'image.	Cet appareil photo ne peut pas faire pivoter les images prises avec une autre marque ou un autre modèle d'appareil photo numérique.	–
Impossible de supprimer une image.	<ul style="list-style-type: none"> <li>Il n'est pas possible de supprimer des images tant que le verrouillage des images est activé. Désactivez le verrouillage des images.</li> <li>Les images notées et les images ajoutées aux images favorites sont protégées. Supprimez les notes ou supprimez les images des images favorites.</li> </ul>	29  75, 77, 79, 81
Les images ne s'affichent pas sur le téléviseur.	<ul style="list-style-type: none"> <li>Un ordinateur ou une imprimante est connecté à l'appareil photo.</li> <li>La carte mémoire ne contient aucune image.</li> <li>Retirez la carte mémoire pour visualiser des images de la mémoire interne.</li> </ul>	– – 12
Nikon Transfer 2 ne démarre pas lorsque l'appareil photo est connecté.	<ul style="list-style-type: none"> <li>L'appareil photo est éteint.</li> <li>L'accumulateur est déchargé.</li> <li>Le câble USB n'est pas correctement connecté.</li> <li>L'appareil photo n'est pas reconnu par l'ordinateur.</li> <li>L'ordinateur n'est pas configuré pour lancer automatiquement Nikon Transfer 2. Pour plus d'informations sur Nikon Transfer 2, reportez-vous au système d'aide de ViewNX-i.</li> </ul>	– 98, 121 98, 104 –
L'écran de démarrage PictBridge ne s'affiche pas lorsque l'appareil photo est connecté à une imprimante.	Avec certaines imprimantes compatibles PictBridge, l'écran de démarrage PictBridge risque de ne pas s'afficher et il peut être impossible d'imprimer des images lorsque le réglage <b>Automatique</b> est sélectionné pour l'option <b>Charge par ordinateur</b> dans le menu Réglages appareil photo. Définissez <b>Charge par ordinateur</b> sur <b>Désactivée</b> et reconnectez l'appareil photo à l'imprimante.	121



Problème	Cause/Solution	
Les images à imprimer ne sont pas affichées.	<ul style="list-style-type: none"> <li>• La carte mémoire ne contient aucune image.</li> <li>• Retirez la carte mémoire pour imprimer des images de la mémoire interne.</li> </ul>	– 12
Impossible de sélectionner un format de papier avec l'appareil photo.	<p>L'appareil photo ne peut pas être utilisé pour sélectionner le format papier dans les situations suivantes, même lorsque vous imprimez depuis une imprimante compatible PictBridge. Utilisez l'imprimante pour sélectionner le format de papier.</p> <ul style="list-style-type: none"> <li>• L'imprimante ne prend pas en charge les formats de papier spécifiés par l'appareil photo.</li> <li>• L'imprimante sélectionne automatiquement le format papier.</li> </ul>	–



## Noms des fichiers

Les images, les clips vidéo ou les messages se voient attribuer des noms de fichiers composés comme suit.

**Nom de fichier : DSCN 0001 .JPG**

(1) (2) (3)

(1) Identificateur	Non affiché sur l'écran de l'appareil photo. <ul style="list-style-type: none"><li>• DSCN : Images fixes et vidéos originales</li><li>• DSCA : Message</li><li>• DSCB : Message (réponse)</li><li>• SSCN : copies de taille réduite de la photo</li><li>• RSCN : copies recadrées</li><li>• FSCN : Images créées par une fonction d'édition d'image autre que Recadrage, Mini-photo, albums photos</li></ul>
(2) Numéro de fichier	Attribué automatiquement suivant un ordre croissant, en commençant par « 0001 » et finissant par « 9999. » <ul style="list-style-type: none"><li>• Un dossier est créé chaque fois qu'une série d'images est prise à l'aide de la fonction <b>Intervalle de prise de vue</b>, et les images sont sauvegardées dans ce dossier avec des numéros de fichier commençant par « 0001 ».</li></ul>
(3) Extension	Indique le format du fichier. <ul style="list-style-type: none"><li>• .JPG : Images fixes</li><li>• .MP4 : Clips vidéo</li><li>• .WAV : Messages (numéros de fichier identiques à ceux des images auxquelles les messages sont joints.)</li></ul>



## Accessoires optionnels

Chargeur  
d'accumulateur

### MH-66 Chargeur d'accumulateur

Il faut environ 1 heure et 50 minutes pour charger un accumulateur entièrement déchargé.

Adaptateur  
secteur

### EH-62G Adaptateur secteur

(se connecte comme indiqué)

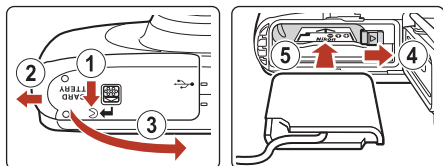

Assurez-vous que le câble du connecteur d'alimentation est complètement inséré dans le logement du connecteur d'alimentation avant d'insérer l'adaptateur secteur dans le logement pour accumulateur.

- Lorsque vous utilisez l'adaptateur secteur, vous ne pouvez pas fermer le volet du logement pour accumulateur/carte mémoire. Ne tirez pas le câble du connecteur d'alimentation.

Si vous tirez sur le câble, la connexion entre l'appareil photo et la source d'alimentation est interrompue et l'appareil photo s'éteint.

Les accessoires ne sont pas résistants à l'eau.

La disponibilité peut varier selon le pays ou la région.

Visitez notre site Web ou consultez nos brochures pour connaître les informations les plus récentes.



# Caractéristiques

Appareil photo numérique COOLPIX W100 Nikon

Type	Appareil photo numérique compact
Nombre de pixels effectifs	13,2 millions (le traitement d'image peut réduire le nombre de pixels effectifs.)
Capteur d'image	Capteur CMOS 1/3,1 pouces ; nombre total de pixels, environ 14,17 millions
Objectif	Objectif NIKKOR avec zoom optique 3x
Focale	4.1 – 12.3 mm (angle de champ équivalent à celui d'un objectif 30–90 mm en format 35mm [135])
Ouverture	f/3.3–5.9
Construction	6 éléments en 5 groupes
Agrandissement du zoom numérique	Jusqu'à 4x (angle de champ équivalent environ à un objectif 360 mm en format 35mm [135])
Réduction de vibration	VR électronique (vidéos)
Réduction de l'effet de flou dû au bougé d'appareil	VR électronique (images fixes)
AF (Autofocus)	AF par détection de contraste
Plage de mise au point	<ul style="list-style-type: none"><li>• [Grand-angle] : Environ 5 cm–∞, [Téléobjectif] : Environ 50 cm–∞</li><li>• <b>Gros plan, Aliments, Vue sous-marine, Miroir, Ajouter un effet de bulle, Ajouter un effet néon, Ajouter un effet BD, Photos floues, Effet de diorama, Créer une vidéo-miniature, Couleur conservée</b> : Environ 5 cm (position grand-angle)–∞</li></ul> (Toutes les distances sont mesurées depuis le centre de la surface avant du verre de protection)
Sélection de la zone de mise au point	Zone centrale, détection de visage, AF sur le sujet principal
Moniteur	Écran ACL TFT 6,7 cm (2,7 pouces), environ 230k pixels, avec traitement anti-reflet et réglage de la luminosité sur 5 niveaux
Couverture de l'image (mode de prise de vue)	Environ 96 % en horizontal et en vertical (par rapport à l'image réelle)
Couverture de l'image (mode de visualisation)	Environ 100 % en horizontal et en vertical (par rapport à l'image réelle)



Stockage	
Support	Mémoire interne (environ 22 Mo), carte mémoire SD/SDHC/SDXC
Système de fichiers	Compatible DCF et Exif 2.3
Formats de fichier	Images fixes : JPEG Messages vocaux : WAV Clips vidéo : MP4 (vidéo : H.264/MPEG-4 AVC, audio : stéréo AAC)
Taille d'image (taille des photos)	
	<ul style="list-style-type: none"> <li>• 13 mégapixels [4160 × 3120]</li> <li>• 4 mégapixels [2272 × 1704]</li> <li>• 2 mégapixels [1600 × 1200]</li> </ul>
Sensibilité (sensibilité standard)	
	ISO 125–1600
Exposition	
Mode Mesure	Matrice, pondérée centrale (zoom numérique inférieur à 2x), spot (zoom numérique 2x ou plus)
Contrôle de l'exposition	Exposition auto programmée et correction de l'exposition (–2,0 – +2,0 EV par incrément de 1 EV)
Obturbateur	
	Déclencheur mécanique et électronique CMOS
Vitesse	<ul style="list-style-type: none"> <li>• 1/2000–1 s</li> <li>• 25 s (<b>Ajouter des filés de lumière</b> dans <b>Choisir un style</b> est réglé sur <b>Ciel nocturne</b>)</li> </ul>
Ouverture	
Plage	Sélection du filtre ND contrôlée électroniquement (–2 AV) Pas de 2 (f/3.3 et f/6.6 [Grand-angle])
Retardateur	
	<ul style="list-style-type: none"> <li>• 10 s, détecteur de sourire</li> <li>• 5 s (retardateur selfie)</li> </ul>
Flash	
Portée (environ) (Sensibilité : Automatique)	[Grand-angle] : 0,3–3,1 m [Téléobjectif] : 0,6–1,7 m
Contrôle du flash	Flash automatique TTL avec pré-éclair pilotes
Interface	
Connecteur USB	Connecteur micro-USB (ne pas utiliser un câble USB autre que l'UC-E21), USB Hi-Speed <ul style="list-style-type: none"> <li>• Prend en charge Direct Print (PictBridge)</li> </ul>
Connecteur de sortie HDMI	Connecteur HDMI micro (Type D)
Wi-Fi (Réseau sans fil)	
Normes	IEEE 802.11b/g (protocole de réseau sans fil standard)
Fréquence de fonctionnement	2412–2462 MHz (1–11 canaux)
Authentification	Système ouvert, WPA2-PSK



<b>Bluetooth</b>	
Protocoles de communication	Spécification Bluetooth Version 4.1
Langues prises en charge	Arabe, bengali, bulgare, chinois (simplifié et traditionnel), tchèque, danois, néerlandais, anglais, finnois, français, allemand, grec, hindi, hongrois, indonésien, italien, japonais, coréen, marathi, norvégien, perse, polonais, portugais (européen et brésilien), roumain, russe, serbe, espagnol, suédois, tamoul, telugu, thaï, turc, ukrainien, vietnamien
Sources d'alimentation	<ul style="list-style-type: none"> <li>• Un accumulateur Li-ion rechargeable EN-EL19 (fourni)</li> <li>• EH-62G Adaptateur secteur (disponible séparément)</li> </ul>
Temps de charge	Environ 1 h 40 min (avec l'adaptateur de charge EH-73P et avec un accumulateur entièrement déchargé)
<b>Autonomie de l'accumulateur<sup>1</sup></b>	
Images fixes	Environ 220 photos avec EN-EL19
Clips vidéo (autonomie réelle de l'accumulateur pour l'enregistrement) <sup>2</sup>	Environ 1 h 30 min avec EN-EL19
Filetage pour fixation sur trépied	1/4 (ISO 1222)
Dimensions (L x H x P)	Environ 109,5 x 67,0 x 38,0 mm (hors parties saillantes)
Poids	Environ 177 g (accumulateur et carte mémoire inclus)
<b>Conditions de fonctionnement</b>	
Température	-10 °C – +40 °C (utilisation terrestre) 0 °C – 40 °C (utilisation sous l'eau)
Humidité	85 % ou moins (sans condensation)
Étanchéité à l'eau	Équivalente à la classe 8 (IPX8) de la norme JIS/IEC (conditions de test internes) Possibilité de prendre des photos sous l'eau jusqu'à une profondeur de 10 m et pendant 60 minutes
Étanchéité à la poussière	Équivalente à la classe 6 (IP6X) de la norme JIS/IEC (conditions de test internes)
Résistance aux chocs	A passé nos tests internes <sup>3</sup> conformes à la norme MIL-STD Method 810F 516.5-Shock

- Toutes les mesures sont effectuées conformément aux normes ou aux lignes directrices de la CIPA (Camera and Imaging Products Association).

<sup>1</sup> L'autonomie de l'accumulateur ne tient pas compte de l'utilisation de SnapBridge et peut varier selon les conditions d'utilisation, notamment la température, l'intervalle entre les prises de vues et la durée d'affichage des menus et des images.

<sup>2</sup> Les fichiers vidéo individuels doivent avoir une taille maximale de 4 Go et une durée maximale de 29 minutes. L'enregistrement risque de s'arrêter avant que cette limite ne soit atteinte si la température de l'appareil photo augmente.





- <sup>3</sup> Chute d'une hauteur de 1,8 m sur une plaque de contreplaqué de 5 cm (les changements d'apparence, par exemple l'écaillage de peinture et la déformation de la zone de choc ainsi que les performances sous-marines n'entrent pas dans le cadre de ce test).  
Ces tests ne garantissent pas que l'appareil photo ne présentera aucun dommage ou anomalie de fonctionnement dans toutes les circonstances.

### EN-EL19 Accumulateur Li-ion rechargeable

Type	Accumulateur Li-ion rechargeable
Capacité nominale	3,7 V CC, 700 mAh
Température de fonctionnement	0 °C–40 °C
Dimensions (L × H × P)	Environ 31,5 × 39,5 × 6 mm
Poids	Environ. 14,5 g

### EH-73P Adaptateur de charge

Entrée nominale	100–240 V CA, 50/60 Hz, MAX 0,14 A
Puissance nominale	5,0 V CC, 1,0 A
Température de fonctionnement	0 °C–40 °C
Dimensions (L × H × P)	Environ 55 × 22 × 54 mm (hors adaptateur de prise secteur)
Poids	Environ 51 g (hors adaptateur de prise secteur)

Les symboles indiqués sur ce produit ont la signification suivante :

~ CA, == CC,  Équipement de classe II (ce produit a été construit avec une double isolation.)

- Nikon ne peut être tenu responsable des erreurs contenues dans ce manuel.
- Nikon se réserve le droit de modifier à tout moment les caractéristiques du matériel et du logiciel décrites dans ce manuel.



## Cartes mémoire pouvant être utilisées

L'appareil photo prend en charge les cartes mémoire SD, SDHC et SDXC.

- Lors de l'enregistrement de vidéos, il est recommandé d'utiliser des cartes mémoire SD de classe 6 ou plus. L'enregistrement de la vidéo peut s'interrompre brusquement si vous utilisez une carte mémoire ayant une vitesse de transfert plus lente.
- Si vous utilisez un lecteur de carte, vérifiez qu'il est compatible avec votre carte mémoire.
- Contactez le fabricant pour des informations sur les fonctions, les opérations et les limitations d'utilisation.

---

## Informations sur les marques commerciales

- Windows est une marque ou une marque déposée de Microsoft Corporation aux États-Unis et/ou dans d'autres pays.
- La marque et les logos *Bluetooth*® sont des marques déposées appartenant à Bluetooth SIG, Inc. et leur utilisation par Nikon Corporation s'effectue sous licence.
- Apple®, App Store®, les logos Apple, Mac, OS X, iPhone®, iPad®, iPod touch® et iBooks sont des marques commerciales ou déposées d'Apple Inc., aux États-Unis et dans d'autres pays.
- Android et Google Play sont des marques commerciales ou déposées de Google Inc. Le robot Android est reproduit ou modifié à partir de travaux créés et partagés par Google, et utilisés conformément aux conditions décrites dans la licence d'attribution Creative Commons 3.0.
- iOS est une marque commerciale ou déposée de Cisco Systems, Inc., aux États-Unis et/ou dans d'autres pays et est utilisée sous licence.
- Adobe, le logo Adobe, et Reader sont des marques commerciales ou déposées de Adobe Systems Incorporated aux États-Unis et dans d'autres pays.
- Les logos SDXC, SDHC et SD sont des marques de SD-3C, LLC.



- PictBridge est une marque commerciale.
- HDMI, le logo HDMI et High-Definition Multimedia Interface sont des marques commerciales ou déposées de HDMI Licensing, LLC.

## HDMI

- Wi-Fi et le logo Wi-Fi sont des marques de commerce (déposées ou non) de la Wi-Fi Alliance.
- La N-Mark est une marque commerciale ou déposée de NFC Forum, Inc. aux États-Unis et/ou dans d'autres pays.
- Tous les autres noms de marques mentionnés dans ce manuel ou dans les autres documentations fournies avec votre matériel Nikon sont des marques commerciales ou des marques déposées de leurs détenteurs respectifs.



“Made for iPod,” “Made for iPhone,” and “Made for iPad” mean that an electronic accessory has been designed to connect specifically to iPod, iPhone, or iPad, respectively, and has been certified by the developer to meet Apple performance standards. Apple is not responsible for the operation of this device or its compliance with safety and regulatory standards. Please note that the use of this accessory with iPod, iPhone, or iPad may affect wireless performance.

## **AVC Patent Portfolio License**

Ce produit est accordé sous licence conformément à l'AVC Patent Portfolio License pour une utilisation personnelle et non lucrative par un consommateur en vue de (i) encoder des vidéos selon la norme AVC (« vidéo AVC ») et/ou (ii) décoder des vidéos AVC qui ont été encodées par un consommateur dans le cadre d'une activité personnelle et non lucrative et/ou qui ont été obtenues auprès d'un fournisseur de vidéos possédant une licence l'autorisant à fournir des vidéos AVC. Aucune licence n'est accordée effectivement ou implicitement pour tout autre usage. Des informations supplémentaires peuvent être obtenues auprès de MPEG LA, L.L.C.

Visitez <http://www.mpegla.com>.

## **Licence FreeType (FreeType2)**

Certaines parties de ce logiciel sont sous copyright © 2012 The FreeType Project (<http://www.freetype.org>). Tous droits réservés.







## **Licence MIT (HarfBuzz)**

Certaines parties de ce logiciel sont sous copyright © 2016 The HarfBuzz Project (<http://www.freedesktop.org/wiki/Software/HarfBuzz>). Tous droits réservés.







# Index

## Symboles

-  Viser et photographier ..... 32
-  Mode de visualisation ..... 26
-  Menu Réglages appareil photo ..... 108
-  Commande ( enregistrement vidéo)..... 2, 93
-  Commande (mode de prise de vue/visualisation) ..... 3, 26
-  N-Mark ..... 2, 16

## A



- Accessoires optionnels ..... 145
- Accumulateur..... 11, 13
- Accumulateur Li-ion rechargeable... 11, 13
- Adaptateur secteur ..... 98, 145
- Adoucir les photos ..... 67
- Affichage ..... 58
- Ajouter des décorations..... 72
- Ajouter des effets BD ..... 71
- Ajouter des étoiles..... 67
- Ajouter des filés de lumière ..... 36, 42
- Ajouter du maquillage..... 63
- Ajouter effet diorama ..... 68
- Ajouter un effet BD  ..... 36, 40
- Ajouter un effet de bulle  ..... 36, 40
- Ajouter un effet fisheye..... 66
- Ajouter un effet néon ..... 36, 40
- Aliments  ..... 36, 37
- Appareil photo jouet ..... 66
- Appui à mi-course ..... 50
- Arrière-plan des menus..... 18, 120
- Assistance AF ..... 116
- Autofocus..... 51

## B

- Bluetooth ..... 16, 110
- Brosse ..... xii

## C

- Câble HDMI..... 98, 99

- Câble USB..... 98, 100, 104
- Cadrer le visage  ..... 36, 38
- Carte mémoire..... 11, 131, 150
- Charge par ordinateur ..... 121
- Chargeur d'accumulateur..... 145
- Choisir un style ..... 36
- Choisir une taille ..... 47
- Commandes polyvalentes ..... 7
- Commutateur marche-arrêt/Témoin de mise sous tension ..... 2, 15
- Conn. au périph. mobile..... 110
- Connecteur HDMI micro ..... 3, 98
- Connecteur micro-USB..... 3, 98, 100, 104
- Copier ..... 88
- Correction de l'exposition ..... 44
- Couleur conservée (mode de prise de vue)..... 44
- Couleur conservée (mode de visualisation)..... 69
- Créer des albums photos..... 64
- Créer une vidéo-miniature ..... 36, 41





## D

- Date et heure..... 15, 112
- Déclencheur..... 2, 25
- Décorer (mode de prise de vue) ..... 43
- Décorer (mode de visualisation) ..... 70
- Détecteur de sourire ..... 35
- Détection des visages..... 50
- Diaporama..... 83
- Données de position ..... 120
- Dragonne..... 10
- Durée d'enregistrement restante de la vidéo ..... 93, 94

## E

- Échanger des messages ..... 59
- Écran d'accueil..... 111
- Effacer..... 27, 58



Effacer enregistrements.....	61	Laisser une réponse (enregistrement d'un message) .....	60
Effet de diorama  .....	36, 41	Langue/Language.....	118
Enregistrement de vidéos.....	93	Lecture.....	96
Envoyer pdt la prise de vue .....	110	Lecture d'une vidéo .....	93
Extinction auto.....	25	Légende des images.....	118
<b>E</b>		Lire les enregistrements.....	61
Favorites.....	78	Logement pour accumulateur .....	3
Feux d'artifice  .....	36, 39	Logement pour carte mémoire .....	3, 11
Filetage pour fixation sur trépied... 3, 148		Luminosité .....	44
Flash .....	2, 33	Luminosité du moniteur .....	114
Flash automatique .....	33	<b>M</b>	
Flash désactivé.....	33	Maquillage.....	51
Flash toujours activé .....	33	Marquage de conformité.....	122
Fonction loupe .....	26, 56	Marquer pour le transfert.....	87
Format de la date.....	19, 112	Mémoire interne.....	12
Format du papier .....	101, 102	Mémorisation de la mise au point .....	52
Formatage.....	12, 117	Menu complet.....	113
Formatage des cartes mémoire.... 12, 117		Menu Prise de vue.....	31
Formater la mémoire interne .....	117	Menu Réglages appareil photo.....	108
<b>G</b>		Menu Réseau .....	110
Grand-angle.....	49	Menu Visualisation .....	58
Gros plan  .....	36, 37	Microphone (stéréo) .....	2
<b>H</b>		Mini-photo .....	91
Haut-parleur .....	2	Miroir  .....	36, 40
Heure d'été.....	19, 112	Mise au point.....	50
<b>I</b>		Mode Avion .....	110
Illuminateur d'assistance AF.....	2	Mode de visualisation .....	26
Impression.....	98, 101, 102	Mode deflash.....	33
Impression directe.....	98, 100	Modifier les couleurs (mode de prise de vue).....	44
Imprimante .....	98, 100	Modifier les couleurs (mode de visualisation).....	68
Indicateur de mise au point .....	5	Modifier les sons.....	45
Informations de copyright .....	119	Moniteur.....	3, 4
Intervalle de prise de vue  .....	36, 38	<b>N</b>	
<b>J</b>		Niveau de charge de l'accumulateur... 24	
Jouer avec les images.....	62	Nom de fichier .....	144
<b>L</b>		Nombre de vues restantes.....	24, 47
Laisser un message (enregistrement d'un message) .....	59	Notation.....	74



<b>Q</b>		<b>V</b>	
Objectif.....	2, 146	Verrouillage des images.....	29
Ordinateur.....	98, 104	Version firmware.....	122
Ouverture.....	50	ViewNX-i.....	104
Œillet pour dragonne.....	2	Visualisation.....	26
		Visualisation par planche d'imagettes	
<b>P</b>		.....	26, 57
Par recadrage.....	56	Visualisation plein écran.....	26
Photos floues  .....	36, 41	Visualiser par date.....	82
PictBridge.....	98, 100	Vitesse d'obturation.....	50
Prendre scènes nocturnes  .....	36, 37	Volet du logement pour	
Prise de vue.....	24	accumulateur/carte mémoire.....	3, 11, 98
		Volume.....	61, 96
<b>R</b>		VR électronique.....	115
Réglages appareil photo.....	110	Vue sous-marine  .....	36, 37
Réinitialisation.....	122		
Restreindre la suppression d'images.....	29	<b>W</b>	
Rétablir régl. par défaut.....	110	Wi-Fi.....	110
Retardateur.....	34		
Retardateur selfie.....	34	<b>Z</b>	
Retouche.....	88	Zone de mise au point.....	25
Rotation photos.....	90	Zoom.....	49
		Zoom arrière.....	49
<b>S</b>		Zoom avant.....	49
S'amuser.....	58	Zoom numérique.....	49
Saturation.....	44	Zoom optique.....	49
Scènes à contre-jour  .....	36, 39		
Sélecteur multidirectionnel.....	3		
Série de photos  .....	36, 39		
Son des commandes.....	45		
Son du déclencheur.....	45		
Synchro. avec périphérique.....	112		
<b>T</b>			
Taille des images vidéo.....	48		
Taille des photos.....	47		
Taux de compression.....	47		
Téléobjectif.....	49		
Téléviseur.....	98, 99		
Témoin de charge.....	3, 13		
Témoin du flash.....	3, 33		
Témoin du retardateur.....	2, 34		
Timbre dateur.....	114		



Il est interdit de reproduire une partie ou l'intégralité de ce manuel sous quelque forme que ce soit (à l'exception d'une brève citation dans un article ou un essai), sans autorisation écrite de NIKON CORPORATION.

**NIKON CORPORATION**

© 2016 Nikon Corporation



CT6F01(13)  
6MQA0113-01