

Register your product and get support at

www.philips.com/AVENT

SCD505



EN	User manual	3
DA	Brugervejledning	13
DE	Benutzerhandbuch	23
EL	Εγχειρίδιο χρήσης	35
ES	Manual del usuario	47
FI	Käyttöopas	59
FR	Mode d'emploi	69

IT	Manuale utente	79
NL	Gebruiksaanwijzing	89
NO	Brukerhåndbok	99
PT	Manual do utilizador	109
SV	Användarhandbok	121
TR	Kullanım kılavuzu	131
AR	دليل المستخدم	141

PHILIPS

AVENT

Table des matières

1	Introduction	70
----------	---------------------	----

2	Important	70
	Recyclage	71
	Champs électromagnétiques (CEM)	71

3	Aperçu	72
	Unité parents	72
	Unité bébé	73

4	Guide de démarrage	74
	Charge de l'unité parents	74
	Configuration de l'unité bébé	74

5	Utilisation de votre écoute-bébé	75
	Portée	76
	Modification de la sensibilité du microphone	76
	Mode ÉCO	76
	Réinitialisation de l'écoute-bébé	77
	Optimisation de la durée de vie de la batterie de l'unité parents	77

6	Garantie et service	77
----------	----------------------------	----

7	Foire aux questions	77
----------	----------------------------	----

1 Introduction

Félicitations pour votre achat et bienvenue chez Philips AVENT ! Pour profiter pleinement de l'assistance offerte par Philips AVENT, enregistrez votre produit à l'adresse suivante : www.philips.com/AVENT.

Philips AVENT s'engage à fabriquer des produits pour bébés fiables afin de fournir aux parents toute l'assurance dont ils ont besoin. Cet écoute-bébé Philips AVENT offre une assistance 24 heures sur 24 en vous assurant de pouvoir toujours entendre votre bébé clairement, sans aucune interférence. La technologie DECT garantit une absence totale d'interférence et un signal clair entre l'unité bébé et l'unité parents.

2 Important

Lisez attentivement ce manuel d'utilisation avant d'utiliser l'écoute-bébé et conservez-le pour un usage ultérieur.

AVERTISSEMENT ! Pour empêcher l'étranglement avec le cordon d'alimentation, maintenez toujours l'unité bébé et son cordon à une distance d'au moins un mètre de votre bébé. N'utilisez pas de rallonges.

Attention : risque d'explosion, de choc électrique, de court-circuit ou de fuite

- L'appareil ne doit pas être exposé aux fuites et aux éclaboussures. Aucun objet rempli de liquide, par exemple un vase, ne doit être placé sur l'appareil.
- Si la fiche d'alimentation secteur est utilisée comme dispositif de sectionnement, celle-ci doit rester facilement accessible.
- Avant de brancher l'écoute-bébé sur secteur, assurez-vous que la tension indiquée sur les adaptateurs de l'écoute-bébé correspond à la tension secteur.
- Connectez l'écoute-bébé sur secteur à l'aide des adaptateurs fournis.

- Afin d'éviter tout risque d'électrocution, n'ouvrez pas le boîtier de l'unité bébé ou de l'unité parents à l'exception des compartiments à piles.
- Veillez à avoir les mains sèches avant d'insérer ou de remplacer les piles.
- Pour l'unité parents, chargez les piles fournies comme indiqué dans ce manuel d'utilisation.
- Pour éviter l'explosion des piles ou les fuites, qui risquent d'endommager l'écoute-bébé et qui peuvent provoquer des brûlures et une irritation de la peau ou des yeux :
 - ne rechargez pas de piles non rechargeables ;
 - insérez les piles selon leur polarité (+/-) ;
 - retirez les piles si vous ne pensez pas utiliser le produit pendant plus de 30 jours ;
 - tenez les piles à l'abri de toute source de chaleur excessive, telle que les rayons du soleil, le feu ou source assimilée ;
 - retirez les piles aussitôt qu'elles sont épuisées.
- Pour éviter que les piles ne surchauffent ou qu'elles ne dégagent des substances toxiques, de l'hydrogène ou de l'oxygène :
 - ne surchargez pas ;
 - ne court-circuitiez pas ;
 - n'inversez pas la charge ;
 - ne déchiquetez pas les piles.

Surveillance d'un adulte

- Cet écoute-bébé est destiné à offrir une assistance. Il ne saurait en aucun cas remplacer une surveillance responsable et appropriée de la part d'un adulte.
- Ne placez jamais l'unité bébé dans le lit ou le parc de l'enfant.
- Afin d'éviter la surchauffe, ne recouvrez pas l'écoute-bébé avec une serviette, une couverture, ni aucun autre objet.
- Lorsque votre écoute-bébé est branché sur une prise secteur, assurez-vous que vous pouvez facilement accéder à la prise secteur.
- Pour leur sécurité, n'autorisez pas les enfants à jouer avec l'écoute-bébé.

- Pour manipuler des piles endommagées ou qui fuient, utilisez des gants de protection pour protéger votre peau.

Nettoyage et entretien

- Ne plongez jamais l'unité parents ou l'unité bébé dans l'eau et ne les passez pas sous le robinet pour les nettoyer.
- N'utilisez pas de spray nettoyant ni de détergents liquides.
- Débranchez l'unité parents et l'unité bébé si elles sont branchées sur une prise secteur. Lorsque vous débranchez l'unité parents ou l'unité bébé, ne tirez pas sur le cordon. Tirez sur la tête de l'adaptateur.
- Nettoyez les unités parents et bébé à l'aide d'un chiffon humide.
- Nettoyez les adaptateurs avec un chiffon sec.
- Aucune autre pièce de cet écoute-bébé n'est susceptible d'être réparée par l'utilisateur.

Précautions de stockage

- Utilisez et rangez l'écoute-bébé à un endroit où la température est comprise entre 10 °C et 35 °C. Tenez l'écoute-bébé éloigné de la lumière directe du soleil.
- Si vous rangez les piles dans un réfrigérateur ou un congélateur, protégez-les de la condensation pendant le stockage et la décongélation. Avant d'utiliser les piles, laissez-les revenir à la température ambiante.

Remplacement

- Si vous remplacez les adaptateurs, utilisez le type d'adaptateurs précisé dans ce manuel d'utilisation.
- Si vous remplacez les piles, utilisez le type de piles précisé dans ce manuel d'utilisation. Remplacez toutes les piles dans l'unité en même temps.

Recyclage



Votre produit a été conçu et fabriqué avec des matériaux et des composants de haute qualité pouvant être recyclés et réutilisés.

La présence du symbole de poubelle barrée indique que le produit est conforme à la directive européenne 2002/96/CE :



Ne jetez pas ce produit avec les ordures ménagères ordinaires. Renseignez-vous sur les dispositions en vigueur dans votre région concernant la collecte séparée des appareils électriques et électroniques. La mise au rebut correcte de l'ancien produit permet de préserver l'environnement et la santé. Votre produit contient des piles relevant de la Directive européenne 2006/66/EC qui ne doivent pas être mises au rebut avec les déchets ménagers.

Lorsque le symbole en forme de poubelle à roulettes barrée avec le symbole "Pb" figure sur un produit, cela signifie que ce produit est conforme à la directive pour l'enlèvement:



Renseignez-vous sur les réglementations locales concernant la collecte des piles. La mise au rebut citoyenne des piles permet de protéger l'environnement et la santé.

Champs électromagnétiques (CEM)

Cet appareil Philips AVENT est conforme à toutes les normes relatives aux champs électromagnétiques (CEM). Il répond aux règles de sécurité établies sur la base des connaissances scientifiques actuelles s'il est manipulé correctement et conformément aux instructions de ce manuel d'utilisation.

3 Aperçu

Unité parents

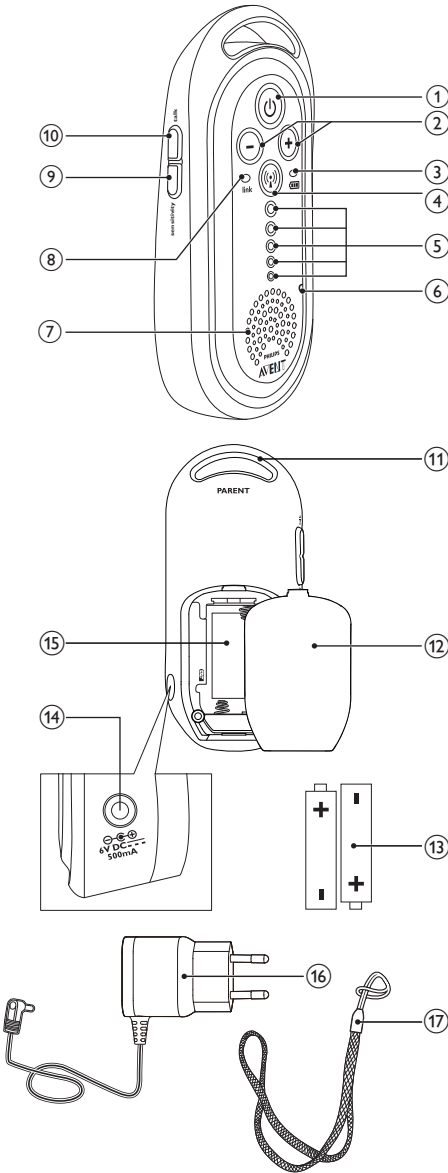



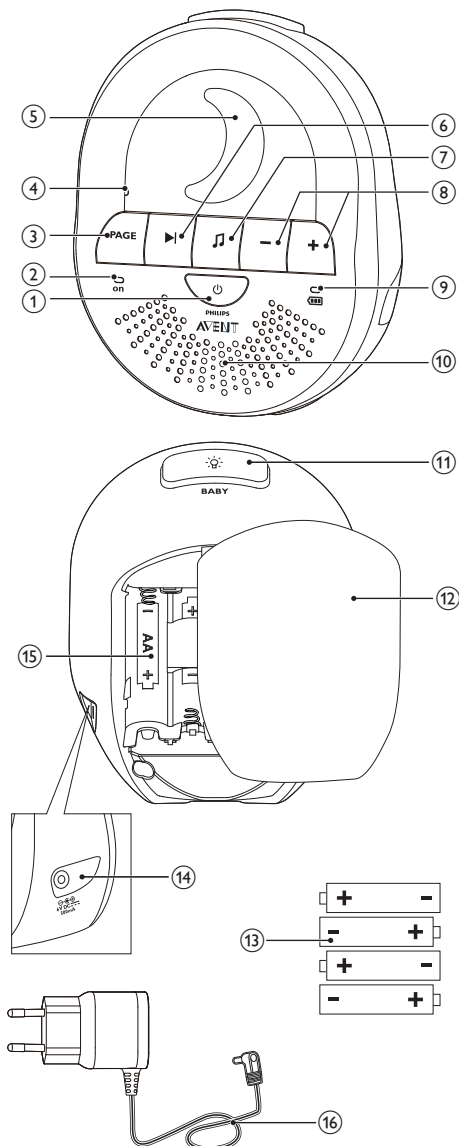

- ①
 - Maintenez le bouton enfoncé pour mettre l'unité parents sous/hors tension
- ② - / +
 - Appuyez sur ce bouton pour régler le volume
- ③
 - Lorsque le voyant clignote en rouge, les piles rechargeables sont presque épuisées.
 - Lorsque le voyant clignote en vert, les piles rechargeables sont en mode charge.
- ④
 - Maintenez enfoncé ce bouton pour activer le mode ÉCO
 - Lorsque le voyant est vert, le mode ÉCO est activé.
- ⑤ **Voyants de niveau sonore**
 - Ce bouton indique le niveau de volume ou la sensibilité du microphone
 - Ce bouton indique le niveau sonore détecté par l'unité bébé
- ⑥ **Microphone**
- ⑦ **Haut-parleur**
- ⑧ **link**
 - Lorsque le voyant est vert, l'unité parents est connectée à l'unité bébé.
 - Lorsqu'il clignote en rouge, l'unité parents recherche l'unité bébé.
- ⑨ **sensitivity**
 - Appuyez sur ce bouton pour modifier la sensibilité du microphone de l'unité bébé
- ⑩ **talk**
 - Maintenez ce bouton enfoncé pour activer la fonction Parler
- ⑪ **Boucle pour attacher la lanière**
- ⑫ **Couvercle du compartiment à piles**
- ⑬ **Deux piles rechargeables AAA NiMH 850 mAh**
- ⑭ **Connecteur pour l'adaptateur**
- ⑮ **Compartiment à piles**
- ⑯ **Adaptateur CA/CC, du même type que celui pour l'unité bébé**
- ⑰ **Lanière de cou**

Unité bébé



- ① 
- Maintenez le bouton enfoncé pour mettre l'unité bébé sous/hors tension.

- ② **on**
- Lorsque le voyant est vert, l'unité bébé est sous tension.
- ③ **PAGE**
- Appuyez sur ce bouton pour localiser l'unité parents
 - Appuyez sur ce bouton pour arrêter les signaux sonores d'appel
- ④ **Microphone**
- ⑤ **Veilleuse**
- ⑥ 
- Appuyez sur ce bouton pour lire la prochaine berceuse
- ⑦ 
- Appuyez sur ce bouton pour lire ou arrêter une berceuse
- ⑧ **- / +**
- Appuyez sur ce bouton pour régler le volume
- ⑨ 
- Lorsque le voyant est vert, les piles de l'unité bébé sont chargées.
 - Lorsque le voyant clignote en rouge, les piles sont faibles.
- ⑩ **Haut-parleur**
- ⑪ 
- Appuyez sur ce bouton pour activer ou désactiver la veilleuse
- ⑫ **Couvercle du compartiment à piles**
- ⑬ **Quatre piles non rechargeables 1,5V R6 AA (non fournies)**
- ⑭ **Connecteur pour l'adaptateur CA/CC fourni**
- ⑮ **Compartiment à piles**
- ⑯ **Adaptateur CA/CC**
- Entrée : 100-240V CA
 - Sortie : 6,0V CC, 500 mA
 - Référence du modèle : pour le Royaume-Uni, SSW-1920UK-2. Pour les autres pays européens, SSW-1920EU-2

4 Guide de démarrage

Charge de l'unité parents



Remarque

- Assurez-vous que l'unité parents est débranché et désactivée.

- Retirez le couvercle du compartiment à piles.
- Insérez les piles rechargeables fournies en respectant les signes de polarité (+/-) comme indiqué.

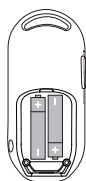

- Remettez le couvercle en place.
- Connectez l'adaptateur fourni à l'unité parents et à la prise secteur pour démarrer la charge.
↳ Pendant la charge, le voyant de pile clignote en vert.

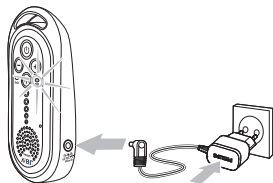

Conseil

- Les piles rechargeables atteignent uniquement leur capacité complète après quatre charges.
- Pour les 4 premières fois, la durée de charge est de 10 heures et l'autonomie est inférieure à 24 heures.
- La durée de charge normale est de 8 heures et l'autonomie normale est de 24 heures.

Configuration de l'unité bébé

Vous pouvez brancher l'unité bébé sur secteur ou insérer les piles non rechargeables pour la faire fonctionner. Pour garder l'esprit tranquille, insérez les piles non rechargeables afin de garantir une sauvegarde en cas de panne de courant.

- Avant de connecter l'unité bébé à la prise secteur, retirez le couvercle du compartiment à piles.

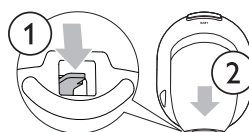

- Insérez quatre piles non rechargeables 1,5V R6 AA avec la polarité correcte (+/-) comme indiqué.

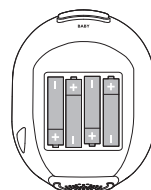

- Remettez le couvercle en place.
- Connectez l'adaptateur fourni à l'unité bébé et à la prise secteur.

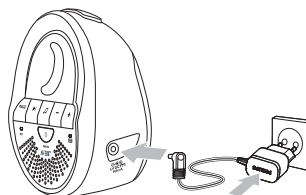

5 Utilisation de votre écoute-bébé

Pour relier l'unité parents à l'unité bébé :

1 Maintenez enfoncé le bouton Φ de l'unité bébé pendant deux secondes.

↳ L'unité bébé est mise sous tension et tous les voyants de l'unité bébé s'allument brièvement.

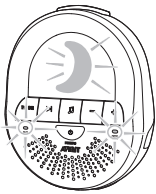

2 Maintenez enfoncé le bouton Φ de l'unité parents pendant deux secondes.

↳ L'unité parents est mise sous tension et tous les voyants de l'unité parents s'allument brièvement.

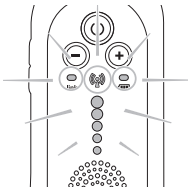

↳ Le voyant **link** clignote en rouge et l'unité parents commence à rechercher l'unité bébé.

↳ Lorsque la connexion est établie, le voyant **link** s'allume en vert.

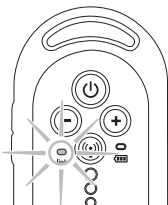

↳ Si aucun lien n'est établi, le voyant **link** clignote en rouge. L'unité parents émet un signal sonore de temps en temps.

Conseil

- La connexion entre l'unité parents et l'unité bébé est établie en moins de 15 secondes.

Pour placer l'écoute-bébé :

Remarque

- Pour des performances optimales, maintenez une distance de 1 à 2 mètres entre l'unité bébé et votre bébé.
- Éloignez l'unité bébé des fenêtres et des sources de bruit, comme un ventilateur, un téléviseur ou une radio.
- L'unité bébé doit toujours faire face au bébé.

1 Maintenez l'unité bébé et le cordon d'alimentation à une distance d'au moins 1 mètre de votre bébé.



2 Maintenez l'unité parents à au moins 1,5 mètre de l'unité bébé afin d'éviter les réponses acoustiques.



3 Utilisez l'unité parents dans le rayon de fonctionnement de l'écoute-bébé. Placez l'unité parents à proximité pour obtenir les meilleures performances sonores.

Conseil

- Lorsque l'unité parents est hors de portée de l'unité bébé, l'unité parents émet un signal sonore de temps en temps. Le voyant **link** sur l'unité parents clignote en rouge.
- Le voyant de pile clignote en rouge et un signal sonore est émis 30 minutes avant que les piles ne soient épuisées.

Portée

- **En mode normal :**
 - À l'extérieur : jusqu'à 330 mètres
 - À l'intérieur : jusqu'à 50 mètres
- **En mode ÉCO :**
 - À l'extérieur : jusqu'à 260 mètres
- La portée varie en fonction de l'environnement et d'autres facteurs qui provoquent des interférences. Pour les interférences provoquées par des objets humides, la perte de portée peut être totale. Pour les interférences provoquées par des objets secs, consultez le tableau suivant :

Matériaux secs	Épaisseur du matériau	Perte de portée
Bois, plastique, carton, verre (sans métal, fil de fer ou plomb)	< 30 cm	0-10 %
Brique, contreplaqué	< 30 cm	5-35 %
Béton armé	< 30 cm	30-100 %
Grilles ou barres métalliques	< 1 cm	90-100 %
Feuilles de métal ou d'aluminium	< 1 cm	100 %

Modification de la sensibilité du microphone

Vous pouvez modifier la sensibilité du microphone de l'unité bébé. Il existe cinq niveaux. Au niveau 1-4, l'unité bébé peut passer en mode veille si le bruit ambiant est continuellement bas. Seul un son plus fort désactivera le mode veille. Au niveau 5, l'unité bébé est en mode écoute-bébé permanent et ne passera pas en mode veille.

- 1 Appuyez à plusieurs reprises sur **sensitivity** de l'unité parents pour régler la sensibilité en fonction du bruit ambiant de la pièce.

- ↳ Les voyants de niveau sonore s'allument brièvement et indiquent les réglages de sensibilité actuels de l'unité bébé. Si un seul voyant est allumé, la sensibilité minimale est sélectionnée. Si cinq voyants sont allumés, la sensibilité maximale est sélectionnée.

Mode ÉCO

Lorsque vous surveillez votre bébé sur une courte distance, vous pouvez activer le mode ÉCO. En mode ÉCO, l'écoute-bébé consomme moins d'énergie mais vous permet toujours d'entendre votre bébé clairement, sans aucune interférence. Pour la portée en mode ÉCO, consultez la section « Rayon de fonctionnement ».

Remarque

- Assurez-vous que l'unité parents est reliée à l'unité bébé.

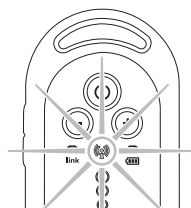

- 1 Pour activer le mode ÉCO, maintenez le bouton  de l'unité parents enfoncé pendant deux secondes.
 - ↳ Le voyant du mode ÉCO s'allume en vert et l'unité parents redémarre.



- 2 Pour désactiver le mode ÉCO, maintenez le bouton  enfoncé pendant deux secondes.
 - ↳ Le voyant de mode ÉCO s'éteint et l'unité parents redémarre.

Réinitialisation de l'écoute-bébé

Pour réinitialiser l'unité parents :

- 1 Maintenez le bouton  enfoncé pour mettre l'unité parents hors tension.
- 2 Maintenez le bouton  enfoncé sur l'unité parents.
- 3 Lorsque vous maintenez enfoncé le bouton , allumez l'unité parents.
↳ L'unité parents est réinitialisée.

Pour réinitialiser l'unité bébé :

- 1 Suivez la même procédure que pour réinitialiser l'unité parents.

Optimisation de la durée de vie de la batterie de l'unité parents

- Chargez l'unité parents dès l'apparition du symbole de niveau faible des piles ou lorsque vous entendez le signal sonore de niveau faible des piles. Chargez entièrement l'unité parents avant de la réutiliser car la durée de vie des piles rechargeables sera réduite si vous attendez leur épuisement complet.
- Retirez les piles rechargeables de l'unité parents si vous ne pensez pas l'utiliser pendant au moins une semaine.
- Chargez toujours entièrement l'unité parents après une longue période d'inutilisation.
- Retirez l'unité parents de la base de recharge une fois qu'elle est complètement chargée.
- Si vous rencontrez un problème avec les batteries rechargeables de votre unité parents, vous pouvez contacter votre revendeur ou un Centre Service Agréé Philips.

6 Garantie et service

Si vous souhaitez obtenir des informations supplémentaires ou faire réparer l'appareil, ou si vous rencontrez un problème, rendez-vous sur le site Web de Philips AVENT à l'adresse www.philips.com/AVENT ou contactez le Service Consommateurs Philips de votre pays. Vous trouverez le numéro de téléphone du Service Consommateurs Philips dans le dépliant de garantie internationale. S'il n'y a pas de Service Consommateurs Philips dans votre pays, adressez-vous à votre revendeur local Philips.

7 Foire aux questions

Pourquoi le voyant link sur l'unité parents ne s'allume-t-il pas lorsque j'appuie sur le bouton  de l'unité parents ?

- Branchez l'unité parents sur secteur.
- Rétablissez les paramètres par défaut de l'unité parents.

Pourquoi le voyant on sur l'unité bébé ne s'allume-t-il pas lorsque j'appuie sur le bouton  de l'unité bébé ?

- Changez les piles de l'unité bébé ou branchez l'unité bébé sur secteur.
- Rétablissez les paramètres par défaut de l'unité bébé.

Pourquoi le voyant  sur l'unité parents ne s'allume-t-il pas lorsque je mets cette dernière en charge ?

- Le voyant de pile peut prendre quelques minutes avant de s'allumer, en particulier lorsque l'unité parents est chargée pour la première fois ou qu'elle n'a pas été utilisée pendant longtemps.

Mon écoute-bébé est-il protégé contre les écoutes et les interférences ?

- La technologie DECT de cet écoute-bébé garantit une absence d'écoutes et d'interférences provenant d'autres appareils.

Pourquoi l'unité parents émet-elle un signal sonore ?

- Si l'unité parents émet un signal sonore pendant que le voyant **link** clignote en rouge, rapprochez l'unité parents de l'unité bébé pour rétablir la connexion entre l'unité parents et l'unité bébé.
- Si l'unité parents émet un signal sonore et que le voyant de pile clignote en rouge, rechargez l'unité parents.
- Si l'unité bébé est hors tension, mettez-la sous tension.

Pourquoi l'unité parents produit-elle un son aigu ?

- Placez l'unité parents et l'unité bébé à une distance minimum de 1,5 mètre. L'activation de la suppression acoustique prendra quelques secondes.
- Diminuez le volume de l'unité parents.

Pourquoi aucun son n'est émis ? Pourquoi n'entends-je pas mon bébé pleurer ?

- Augmentez le volume de l'unité parents.
- Augmentez la sensibilité du microphone.
- Réduisez la distance entre le bébé et l'unité bébé.
- Si vous utilisez l'écoute-bébé au-delà de la portée, rapprochez l'unité parents de l'unité bébé pour rétablir la connexion.

Pourquoi l'unité parents réagit-elle trop rapidement aux bruits ambiants ?

- Éloignez les sources audio de l'unité bébé.
- Diminuez la sensibilité du microphone.

Pourquoi l'unité parents réagit-elle trop lentement aux pleurs du bébé ?

- Assurez-vous que le microphone de l'unité bébé est face au bébé.
- Rapprochez l'unité bébé de votre bébé, à une distance idéale de 1 à 2 mètres.
- Augmentez la sensibilité du microphone.

Pourquoi les piles non rechargeables de l'unité bébé se déchargent-elles rapidement ?

Comment économiser les piles ?

- Diminuez le volume des enceintes ou la sensibilité du microphone.
- Lorsque vous n'utilisez pas l'unité bébé, désactivez la veilleuse et l'unité bébé.
- Activez le mode ÉCO.

La portée spécifique de l'écoute-bébé est de 330 mètres. Pourquoi mon écoute-bébé ne fonctionne-t-il qu'à une distance bien plus courte ?

- La portée indiquée est valable uniquement à l'extérieur, en plein air.

Pourquoi l'autonomie de mon unité parents est-elle inférieure à 24 heures ?

- Lors des 4 premières charges de l'unité parents, l'autonomie est inférieure à 24 heures. Les piles rechargeables atteignent leur capacité totale après au moins 4 charges.
- Diminuez le volume et la sensibilité du microphone.

Pourquoi la durée de charge de l'unité parents dépasse-t-elle les 8 heures ?

- Lors de la première utilisation ou si vous n'avez pas utilisé l'appareil depuis longtemps, la durée de charge est de 10 heures.
- Éteignez l'unité parents pendant la charge.

Que se passe-t-il en cas de coupure de courant ?

- Si l'unité parents est suffisamment chargée et qu'il y a des piles dans l'unité bébé, l'écoute-bébé continue à fonctionner en cas de panne de courant.

Pourquoi mon unité parents s'éteint-elle toute seule ? Pourquoi mon unité parents ne parvient-elle pas à s'allumer ?

- Solution 1 : enlevez les piles de l'unité parents et réinsérez-les dans l'unité parents. Celle-ci s'allume alors automatiquement.
- Solution 2 : branchez l'adaptateur secteur sur l'unité parents. Celle-ci s'allume alors automatiquement.

Philips Consumer Lifestyle

DOC-SCD505

(Report No. / Numéro du Rapport)

2011

(Year in which the CE mark is affixed / Année au cours de laquelle le marquage CE a été apposé)

EC DECLARATION OF CONFORMITY

(DECLARATION DE CONFORMITE CE)

We / Nous, PHILIPS CONSUMER LIFESTYLE B.V.

(Name / Nom de l'entreprise)

TUSSENDIEPEN 4, 9206 AD DRACHTEN, THE NETHERLANDS

(address / adresse)

Declare under our responsibility that the electrical product(s):

(Déclarons sous notre propre responsabilité que le(s) produit(s) électrique(s):)

Philips

(brand name, nom de la marque)

SCD505

(Type version or model, référence ou modèle)

Baby Monitor

(product description, description du produit)

To which this declaration relates is in conformity with the following harmonized standards:

(Auquel cette déclaration se rapporte, est conforme aux normes harmonisées suivantes)

(title, number and date of issue of the standard / titre, numéro et date de parution de la norme)

EN 60950-1:2006+A11:2009

EN 62311:2008

EN 301 489-1 V1.8.1

EN 301 489-6 V1.3.1

EN 301 406 V2.1.1

EN 62018:2003

Following the provisions of :

(Conformément aux exigences essentielles et autres dispositions pertinentes de:)

1999/5/EC (R&TTE Directive) (Directive R&TTE 1999/5/CE)

2009/125/EC (ErP Directive)

- EC/278/2009

- EC/1275/2008

And are produced under a quality scheme at least in conformity with ISO 9001 or CENELEC

Permanent Documents

(Et sont fabriqués conformément à une qualité au moins conforme à la norme ISO 9001 ou aux Documents Permanents CENELEC)

The Notified Body INTERTEK, NB 0979

(L'Organisme Notifié)

(Name and number/ nom et numéro)

performed

(a effectué)

Expert Opinion

(description of intervention /
description de l'intervention)

Remarks:

(Remarques:)

Drachten, The Netherlands, Feb.15, 2011

(place, date / lieu, date)

A.Speelman, CL Compliance Manager

(signature, name and function / signature, nom et fonction)

