



PICCO

Schlittenstaubsauger 1400 W

Aspirateur traîneau 1400 W

Aspirapolvere a slitta 1400 W

Bedienungsanleitung; Seite 1

Mode d'emploi; page 19

Istruzioni per l'uso; pagina 37

Art.-Nr. 7171.159



 **DURABase**







Schlittenstaubsauger 1400 W Picco

Gratulation!

Mit diesem Schlittenstaubsauger haben Sie ein Qualitätsprodukt erworben, welches mit grösster Sorgfalt hergestellt wurde. Es wird Ihnen bei richtiger Pflege während Jahren gute Dienste erweisen.

Vor der ersten Inbetriebnahme bitten wir Sie jedoch, die vorliegende Bedienungsanleitung gut durchzulesen und vor allem die Sicherheitshinweise genau zu beachten.

Personen, die mit der Bedienungsanleitung nicht vertraut sind, dürfen den Schlittenstaubsauger nicht benutzen.

Deutsch

Inhaltsverzeichnis

	Seite		Seite
Sicherheitshinweise	2	Wartung	14
Hinweise zu dieser Anleitung	3	– Staubbeutel wechseln	14
Auspacken	3	– Filter reinigen / ersetzen	14
Übersicht der Geräte- und Bedienteile	4	Reinigung / Aufbewahrung	15
Kurzanleitung	6	Störungen / Entsorgung	16
Inbetriebnahme	8	Technische Daten	17
– Vor der ersten Inbetriebnahme	8		
– Verwendungszweck	8		
– Staubbeutel einsetzen / ersetzen	9		
– Schlauch und Teleskoprohr	11		
– Anschliessen	11		
– Staubsaugen	12		
– Parkpositionen	13		
– Nach dem Staubsaugen	13		



2 Sicherheitshinweise



Deutsch

Sie haben den Schlittenstaubsauger «Picco» erworben. Bitte nehmen Sie sich etwas Zeit und lesen Sie diese Hinweise aufmerksam durch, bevor Sie Ihr Gerät an das Netz anschliessen. Sie enthalten wichtige Sicherheits- und Betriebshinweise.

• Stromzuführung

Niemals unter Spannung stehende Teile berühren! Diese können einen elektrischen Schlag verursachen, der zu schweren Verletzungen oder sogar zum Tod führen kann. Das Gerät nur an Wechselstrom mit einer Spannung von 230 V / 50 Hz, min. 10A mit Schutzerde anschliessen. Die Steckdose muss von autorisiertem Fachpersonal installiert worden sein. Wir empfehlen, das Gerät über FI-Schutzschalter max. 30mA anzuschliessen. Im Zweifelsfalle fragen Sie eine Fachperson.

• Netzkabel

Das Gerät niemals mit beschädigtem Netzkabel verwenden. Defekte Kabel und Stecker sofort durch den MIGROS-Service ersetzen lassen. Netzkabel nicht über Ecken und scharfe Kanten ziehen oder einklemmen. Das Kabel nicht über heisse Gegenstände legen oder hängen sowie vor Öl schützen. Das Gerät niemals am Netzkabel oder mit nassen Händen aus der Steckdose ziehen.

• Bestimmungsgemässer Gebrauch

Der Schlittenstaubsauger ist ausdrücklich für den privaten Gebrauch bestimmt. Technische Abänderungen und jede missbräuchliche Verwendung sind wegen der damit verbundenen Gefahren strengstens verboten!

• Anwendung

Niemals Flüssigkeiten, feuchte, glühende, scharfe und spitze Gegenstände einsaugen, da sonst Schäden am Staubbeutel oder Gerät auftreten (z.B. Wasser, Glasscherben, Nadeln, Zigarettensammel etc.).

Niemals Toner-Staub (von Laserdruckern, Kopiergeräten) einsaugen.

Mit Rohr oder Düse nicht in die Nähe von Augen und Ohren gelangen: Verletzungsgefahr!

Den Staubsauger nicht in der Nähe entflammbarer Gase verwenden.

• Zugelassene Bediener

Alle Personen, die mit dem Bedienen, Warten und Reparieren des Gerätes zu tun haben, müssen für ihre Tätigkeit ausgebildet und eingewiesen sein.

Personen, die mit der Bedienungsanleitung nicht vertraut sind, Kinder sowie Personen unter Alkohol-, Drogen- oder Medikamenteneinfluss dürfen das Gerät nicht oder nur unter Aufsicht bedienen.

• Schutz anderer Personen

Achten Sie darauf, dass Kinder keine Gelegenheit erhalten, mit dem Gerät zu spielen. Kinder erkennen die Gefahren nicht, die im Zusammenhang mit elektrischen Geräten entstehen können. Gerät niemals unbeaufsichtigt in Betrieb lassen.

• Reinigung

Bevor Sie das Gerät reinigen, unbedingt den Netzstecker ziehen. Das Gerät niemals ins Wasser tauchen oder damit in Berührung kommen lassen! Nie scharfe oder kratzende Gegenstände oder ätzende Chemikalien zur Reinigung verwenden.

• Reparaturen

Bei Störungen, defektem Gerät oder Verdacht auf Defekt nach einem Sturz, sofort den Netzstecker ziehen. Niemals beschädigtes Gerät in Betrieb nehmen. Das Eindringen in das Gehäuse mit irgendwelchen Gegenständen sowie das Öffnen des Gehäuses ist strengstens verboten. Reparaturen dürfen nur vom MIGROS-Service ausgeführt werden. Aus Sicherheitsgründen dürfen nur Original-Ersatzteile verwendet werden. Bei unfachgerechten Reparaturen wird keine Haftung für eventuelle Schäden übernommen.



Hinweise zu dieser Anleitung

Diese Betriebsanleitung kann nicht jeden denkbaren Einsatz berücksichtigen. Für weitere Informationen oder bei Problemen, die in dieser Betriebsanleitung nicht oder nicht ausführlich genug behandelt werden, wenden Sie sich bitte an die M-Infoline (Telefonnummer auf der Rückseite dieser Anleitung).

Bewahren Sie diese Bedienungsanleitung sorgfältig auf und geben Sie diese allenfalls an Nachbenutzer weiter.

Auspacken

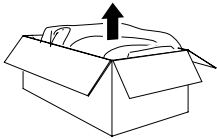

– Staubsauger aus der Verpackung nehmen

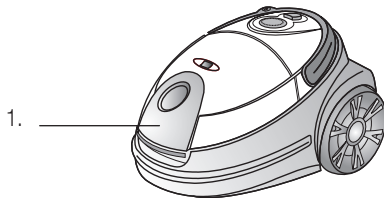

– Bitte überprüfen Sie nach dem Auspacken, ob folgende Teile vorhanden sind:



1. Staubsauger
2. Fugendüse mit schwenkbaren Bürste (in Halterung auf Geräteückseite)
3. Standard-Bodendüse
4. Textildüse
5. Schlauch mit Handgriff
6. Teleskoprohr

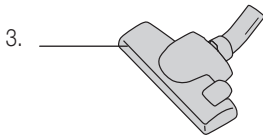

– Kontrollieren Sie, ob die Netzspannung (230 V) mit der Gerätespannung übereinstimmt (siehe Leistungsschild des Gerätes)



– Vernichten Sie sämtliche Plastikbeutel, denn diese könnten für Kinder zu einem gefährlichen Spielzeug werden!

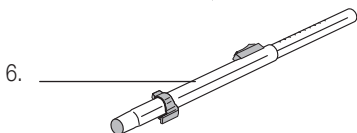
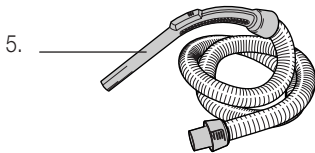

Tip:

Bewahren Sie die Verpackung für spätere Transporte auf (z.B. für Umzüge, Service usw.).





4 Übersicht der Geräte- und Bedienelemente

Deutsch

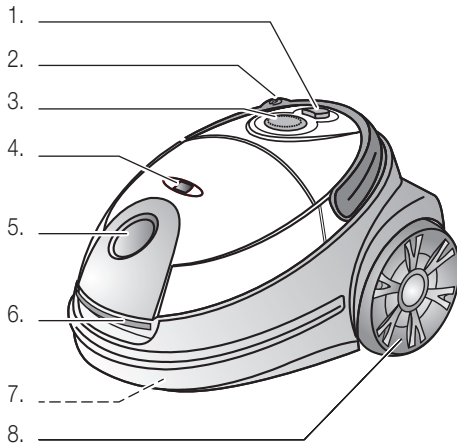

Vorderseite:

1. Ein-/Ausschalter
2. Traggriff mit Taste für Kabelaufrollautomatik
3. Drehrad für stufenlose Saugleistung
4. Füllanzeige für Staubbeutel
5. Anschluss für Schlauch
6. Öffnungstaste für Staubbeutel
7. Führungsrolle (Unterseite)
8. Transportrollen

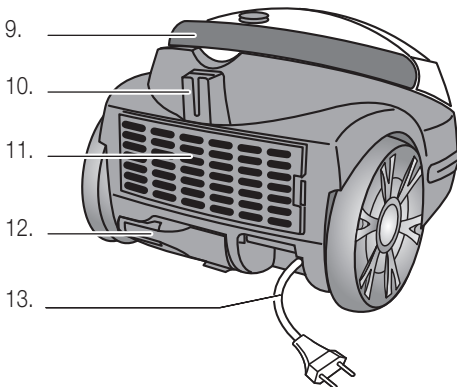

Rückseite:

9. Traggriff mit Kabelaufrollautomatik
10. Parkposition für Bodendüse
11. Abdeckung mit Micro-Abluftfilter
12. Zubehörhalterung für Fugendüse mit Bürste
13. Netzstecker und -kabel

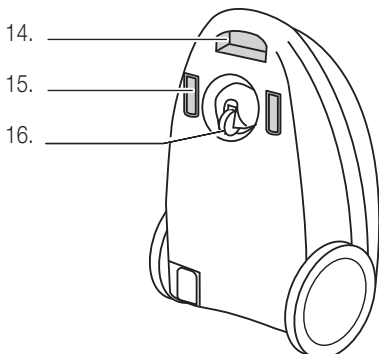

Unterseite:

14. Griffmulde
15. Parkpositionen für das Saugrohr (2x)
16. Führungsrolle





Übersicht der Geräte- und Bedienelemente

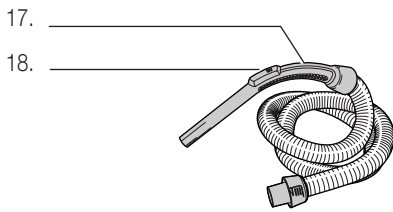

Zubehör:

- 17. Handgriff
- 18. Saugkraftregelung

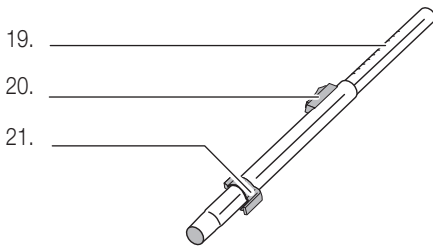

- 19. Teleskoprohr
- 20. Knopf für Längeneinstellung
- 21. Parkhalterung

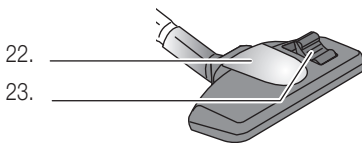

- 22. Standard-Bodendüse
- 23. Umschaltung Hartboden/Teppich
- 24. Textildüse
- 25. Fugendüse mit schwenkbaren Bürste

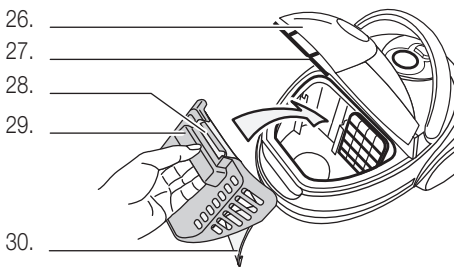
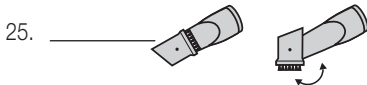
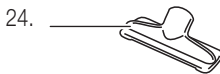

Staubbeutel:

- 26. Deckel für Staubbeutel
- 27. Öffnungstaste für Staubfachdeckel
- 28. Halteklammer Staubbeutel
- 29. Kunststoffhalterung für Staubbeutel
- 30. Staubbeutel (MI07 / Art.-Nr. 7171.013)



6 Kurzanleitung

Diese Kurzanleitung beinhaltet nur die wichtigsten Bedienungsschritte. Aus Sicherheitsgründen empfehlen wir Ihnen, die detaillierte Bedienungsanleitung auf den nachfolgenden Seiten zu lesen, in der alle wichtigen Funktionen beschrieben sind. Beachten Sie auch die Sicherheitsvorschriften auf den Seiten 2 und 8.

1. Staubbeutel einsetzen

Ab Werk ist normalerweise bereits ein Staubbeutel eingesetzt.

- Netzstecker ziehen
- Öffnungstaste nach oben drücken und Deckel öffnen, bis er einrastet

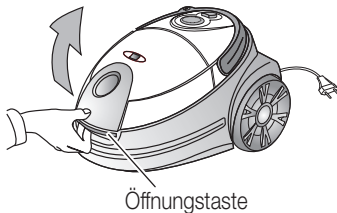

- Kunststoffhalterung mit Beutel entnehmen

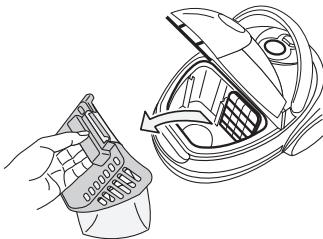

- Kartenteil des Staubbeutels in die Kunststoffhalterung einlegen; auf Aussparung achten. Karton nach oben schwenken und mit Halteklammer festklammern

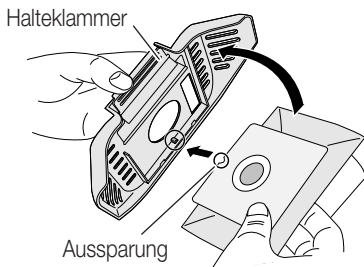

- Halterung mit Staubbeutel in Fach einsetzen

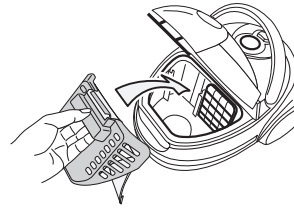

- Deckel schließen (schnappt ein)

Hinweise:

- Darauf achten, dass die beiden unteren Teile des Staubbeutels nicht auf der Gummidichtung aufliegen, sondern nach unten ins Staubbeutel Fach hängen
- Sicherheitsvorrichtung: Der Deckel kann ohne oder bei nicht richtig eingesetztem Staubbeutel nicht geschlossen werden; keine Gewalt anwenden
- Das Gerät nie ohne Staubbeutel verwenden (Motor nimmt Schaden) und keinen gebrauchten Staubbeutel verwenden, da dessen Poren durch den Gebrauch verstopft sind

2. Schlauch anschliessen

- Schlauchende in Staubsauger einstecken (schnappt ein). Durch Drücken der zwei seitlichen Tasten, kann der Schlauch wieder gelöst werden
- Teleskoprohr in Bodendüse stecken
- Griffteil des Schlauches in Teleskoprohr stecken
- Die Rohrlänge kann verändert werden: Wird der Knopf auf dem Teleskoprohr Richtung Düse geschoben, kann das Rohr auseinander gezogen oder zusammengeschoben werden

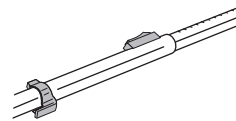

Hinweis:

- Länge so einstellen, dass Sie für ein ermüdungsfreies Staubsaugen aufrecht stehen können (= «gerader Rücken»)



Kurzanleitung

3. Anschliessen

- Netzkabel auf gewünschte Länge ausziehen
- Stecker in die Steckdose (230 V) stecken
- Der Staubsauger ist betriebsbereit

Hinweis:

- Nicht über den Endanschlag (= rote Markierung) ziehen, um Beschädigungen des Kabels und der Aufrollvorrichtung zu vermeiden

4. Staubsaugen

- Beachten Sie die Sicherheitsbestimmungen auf Seite 2 und Seite 8
- Durch Drücken des Ein-/Ausschalters wird der Motor gestartet und Sie können mit Staubsaugen beginnen
- Saugkraft mit dem Drehrad einstellen:
«min» schwächer / «max» stärker

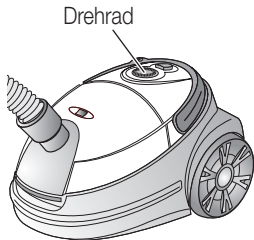

- Auf dem Handgriff befindet sich ein Schieber: Wird dieser nach vorne geschoben, erhöht sich die Saugleistung



Hinweise:

- Niemals Flüssigkeiten, feuchte, glühende, scharfe und spitze Gegenstände einsaugen, da sonst Schäden am Staubbeutel oder Gerät auftreten (z.B. Wasser, Glasscherben, Nadeln, Zigarettensammel etc.) oder Stromschlaggefahr besteht
- Mit Rohr oder Düse nicht in die Nähe von Augen und Ohren gelangen: Verletzungsgefahr!

5. Parkpositionen

- Bei kurzen Pausen kann die Bodendüse oder das Saugrohr in eine der Parkvorrichtungen eingeführt werden
- Bei längeren Unterbrechungen Netzstecker ziehen und Kabel einrollen lassen

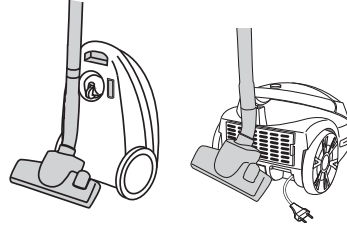

6. Nach dem Staubsaugen

- Netzstecker ziehen
- Netzstecker festhalten und durch wiederholtes Antippen der Kabelaufrolltaste komplett aufrollen lassen

Hinweis: Darauf achten, dass das Kabel vor dem Aufrollen nicht verdreht auf dem Boden liegt. Falls das Kabel nicht ganz aufgerollt wird, Kabel wieder ca. einen Meter rausziehen und dann den Aufrollvorgang wiederholen

- Teleskoprohr mit Bodendüse in eine der Parkstellungen einführen. Schlauch nicht knicken
- Gerät ausser Reichweite von Kindern und an einem trockenen Ort aufbewahren

7. Pflege und Wartung

- Während des Staubsaugens wird der Füllstand des Staubbeutels angezeigt: Bei roter Anzeige Beutel wechseln (siehe Seite 14)

Hinweise:

- Nur Original-Staubbeutel verwenden (MI07 / Art.-Nr. 7171.013)
- Staubbeutel können nicht wiederverwendet werden
- Motor- und Micro-Abluftfilter regelmässig ersetzen (siehe Seite 14 und 15)



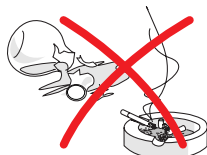

Vor der ersten Inbetriebnahme

Bitte beachten Sie, dass unsachgemässer Umgang mit Strom tödlich sein kann. Bitte lesen Sie daher die Sicherheitshinweise auf Seite 2 und die nachfolgenden Sicherheitsmassnahmen:

- Staubsauger nur in trockenen Räumen verwenden
- Keine Flüssigkeiten wie Wasser usw. aufsaugen
- Keine spitzen, scharfen, brennenden oder glimmenden Gegenstände einsaugen (wie Scherben, Nadeln, Zigaretten, brennende Asche etc.)
- Vollen Staubbeutel sofort ersetzen und nicht wiederverwenden
- Niemals ohne Staubbeutel oder ohne Motorfilter staubsaugen
- Keinen sehr feinen Staub aufsaugen (Zement, Gips, Asche etc.)

Verwendungszweck

Mit dem Staubsauger «Picco» können Sie bequem und mit geringem Kraftaufwand staubsaugen. Folgende Zubehörteile können auf das Teleskoprohr oder direkt auf den Schlauch-Handgriff aufgesteckt und angewendet werden:

Standard-Bodendüse

Mit der Standard-Bodendüse werden die meisten Arbeiten erledigt. Sie hat eine eingebaute Bürste für harte Fussböden und eine glatte Unterseite für Teppiche. Die Bürste wird mit dem Fusschalter auf der Oberseite ein- oder ausgefahren.

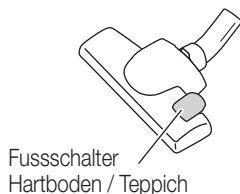

Textildüse

Sie kann für Polster, Kissen, Vorhänge etc. verwendet werden.

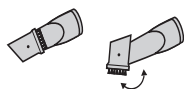

Fugendüse mit schwenkbaren Bürste

Sie eignet sich für empfindliche Oberflächen und schwer zugängliche Orte, wie Ecken, Ritzen, Heizkörper etc.. Die Bürste lässt sich mit einer Drehbewegung ausschwenken. Aufbewahrung in der Zubehöralterung auf der Geräterückseite.

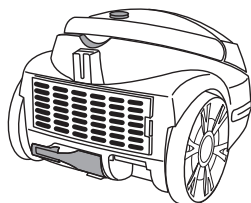

Zubehöralterung

In die Zubehöralterung kann die Fugendüse mit Bürste eingesteckt werden.



1. Staubbeutel einsetzen / ersetzen

Ab Werk ist bereits ein Staubbeutel eingesetzt. Überprüfen Sie, ob er richtig eingesetzt ist.

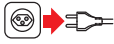

- Netzstecker ziehen, bevor der Beutel eingesetzt bzw. ersetzt wird

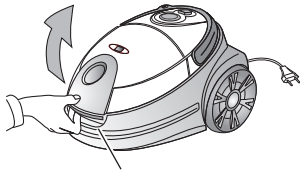

Öffnungstaste

- Öffnungstaste nach oben drücken und Deckel aufschwenken, bis er einrastet

Bei vollem Staubbeutel:

- Der Staubbeutel ist mit einer Kunststoffhalterung im Fach fixiert
- Halterung an der Griffmulde festhalten und dann mit Staubbeutel aus Staubbeutel Fach herausziehen
- Staubbeutel entnehmen. Dazu die Halteklammer (oben auf Griffmulde) niederdrücken und Kartenteil des Staubbeutels aus der Halterung lösen
- Staubbeutel in den Hausmüll geben

Halteklammer

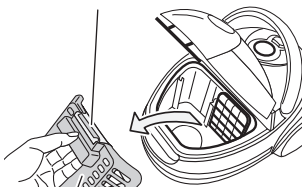

Halterung Staubbeutel





10 Inbetriebnahme

Deutsch

3. Klammer drücken

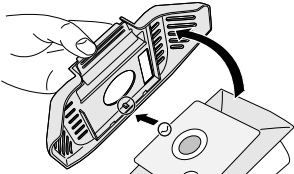

1. Staubbeutelhalterung festhalten

2. Staubbeutel einschieben

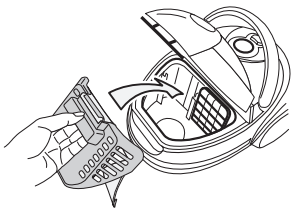

- Kartonteil des Staubbeutels in den Rahmen der Kunststoffhalterung einlegen; auf Aussparung achten. Karton nach oben schwenken und mit Halteklammer festklammern

Hinweis: Darauf achten, dass die beiden Enden des Staubbeutels nach unten hängen

- Halterung mit Staubbeutel in Fach einsetzen (Griffmulde/Klammer nach oben gerichtet)

Hinweis: Darauf achten, dass die Halterung ganz eingelegt wird und Teile des Staubbeutels nicht auf der Gummidichtung aufliegen, sondern nach unten ins Staubbeutel Fach hängen

- Deckel wieder schliessen (schnappt ein)

Sicherheitsvorrichtung: Ist der Staubbeutel nicht (oder nicht richtig) eingesetzt, kann der Deckel nicht geschlossen werden. Keine Gewalt anwenden

Tip:

Geben Sie eine Duftpatrone «M-Fresh-Turbo» oder «S-Fresh Duftgranulat» in den Staubbeutel und Ihrem Staubsauger entströmt ein angenehmer Duft. Erhältlich in Ihrer MIGROS.

Wichtig:

- Nur Original-Staubbeutel verwenden (MI07 / Art.-Nr. 7171.013)
- Motor- und den Micro-Ablufffilter regelmässig ersetzen (siehe Seite 14 und 15)
- Gerät niemals ohne Staubbeutel verwenden, da sonst Geräteschäden auftreten (z.B. Motordefekt)
- Gebrauchte Beutel NICHT wiederverwenden, da deren Poren durch den Gebrauch verstopft sind. Dies führt zu einer starken Leistungsreduzierung und kann zur Überhitzung des Motors führen
- Feuchte Beutel reißen und haben einen Motorendefekt zur Folge





Inbetriebnahme

2. Schlauch und Teleskoprohr

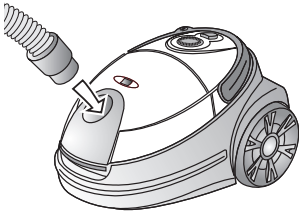

- Schlauchende in Staubsauger einstecken (schnappt ein). Durch Zusammendrücken der seitlichen Verriegelungstasten, kann der Schlauch wieder gelöst werden

Einstellknopf für Teleskoplänge

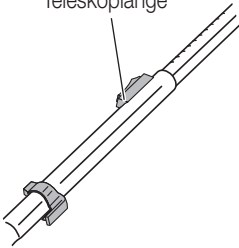

- Teleskoprohr in die Bodendüse stecken
- Griffteil des Schlauches in das Teleskoprohr stecken
- Die Rohrlänge kann verändert werden: Wird der Knopf auf dem Teleskoprohr Richtung Düse geschoben, kann das Rohr auseinander gezogen oder zusammengeschoben werden

Tipp:

- Länge so einstellen, dass Sie für ein ermüdungsfreies Staubsaugen aufrecht stehen können (= «gerader Rücken»)

3. Anschliessen

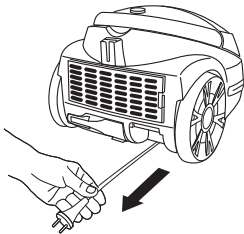

- Netzkabel auf gewünschte Länge ausziehen
- Hinweis:** Nicht über den Endanschlag (rote Markierung) ziehen, um Beschädigungen des Kabels und der Aufrollvorrichtung zu vermeiden

- Netzstecker in die Steckdose (230 V) stecken
- Der Staubsauger ist betriebsbereit

Wichtig:

- Gerät nur in trockenen Räumen anwenden. Kontrollieren Sie von Zeit zu Zeit das Netzkabel auf Schäden bzw. Defekte





12 Inbetriebnahme

Deutsch

4. Staubsaugen

- Beachten Sie die Sicherheitsbestimmungen auf Seite 2 und Seite 8
- Durch Drücken des Ein-/Ausschalters wird der Motor gestartet und Sie können mit Staubsaugen beginnen

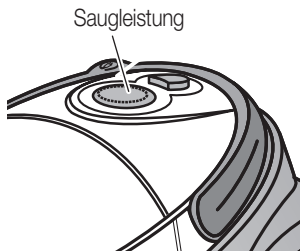
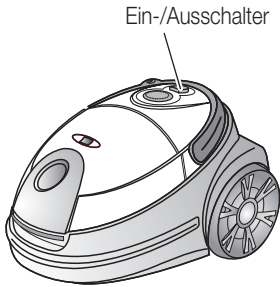

- Die Saugleistung kann mit dem Drehrad verändert werden:
«max» stärkere Saugleistung
«min» schwächere Saugleistung

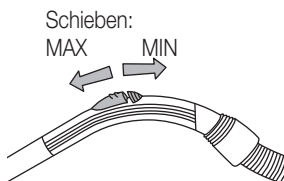

- Auf dem Handgriff befindet sich ein Schieber: Wird dieser nach hinten geschoben, reduziert sich die Saugleistung. Durch Schieben nach vorne, wird die Saugkraft wieder erhöht

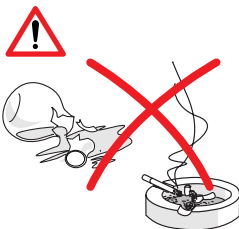

Wichtig:

- Niemals Flüssigkeiten, feuchte, glühende, scharfe und spitze Gegenstände (z.B. Wasser, Glasscherben, Nadeln, Zigarettenstummel etc.) einsaugen, da sonst Schäden am Staubbeutel und Gerät auftreten oder Stromschlaggefahr besteht
- Nie Toner-Staub (von Laserdruckern, Kopiergeräten) einsaugen
- Mit Rohr oder Düse niemals in die Nähe von Augen und Ohren gelangen: Verletzungsgefahr!





Inbetriebnahme

5. Parkpositionen

- Bei kurzen Pausen kann die Bodendüse oder das Saugrohr in eine der Parkvorrichtungen eingeführt werden
- Bei längeren Unterbrechungen Netzstecker ziehen und Kabel einrollen lassen (Stolpergefahr)

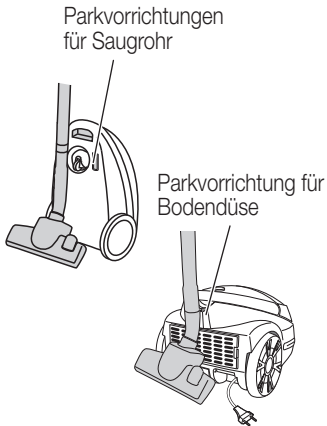

6. Nach dem Staubsaugen

- Netzstecker ziehen



2. Taste drücken

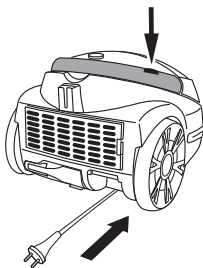

1. Netzstecker
leicht festhalten

- Netzstecker leicht festhalten und durch wiederholtes Antippen der Kabelaufrolltaste, Kabel komplett aufrollen lassen

Hinweise: Darauf achten, dass das Kabel vor dem Aufrollen nicht verdreht auf dem Boden liegt. Falls das Kabel nicht ganz aufgerollt wird, Kabel wieder etwas rausziehen und dann den Aufrollvorgang wiederholen

- Teleskoprohr mit Bodendüse in eine der Parkstellungen einführen (siehe oben). Schlauch nicht knicken

- Gerät ausser Reichweite von Kindern und an einem trockenen Ort aufbewahren



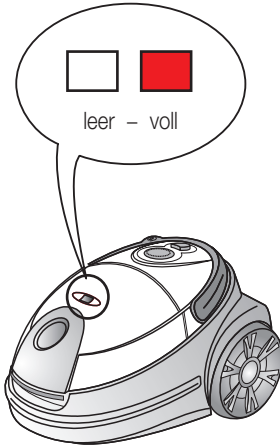

7. Staubbeutel wechseln

Der Staubsauger zeigt mit einem roten Balken den Füllstand des Staubbeutels an. Die Anzeige misst den Unterdruck und spricht an, sobald der Luftdurchlass zu gering ist, wie dies bei vollem Staubbeutel und bei Verstopfung von Düse, Rohr oder Schlauch der Fall ist.

- Düse bei laufendem Motor in die Luft halten (Düse darf nicht auf Boden aufliegen)
- Ist in der Anzeige ein durchgehend roter Balken sichtbar, muss der Beutel umgehend gewechselt werden (siehe Seite 9)
- Ist der rote Balken nicht sichtbar, ist der Beutel leer oder nur leicht gefüllt

Wichtig:

- Gerät niemals ohne Staubbeutel verwenden, da sonst Geräteschäden auftreten (z.B. Motorendefekt)
- Nur Original-Staubbeutel verwenden (MI07 / Art.-Nr. 7171.013)
- Staubbeutel können nicht wiederverwendet werden, da deren Poren durch den Gebrauch verstopft sind. Dies führt zu einer starken Leistungsreduzierung und kann zur Überhitzung des Motors führen
- Feuchte Beutel reißen und haben einen Motorendefekt zur Folge
- Motor- und den Micro-Ablufffilter regelmässig ersetzen

8. Filter reinigen / ersetzen

Der Staubsauger ist mit zwei Filtern ausgestattet, die in regelmässigen Abständen gereinigt resp. ersetzt werden müssen:

8.1 Motorfilter

Schützt den Motor bei Beschädigung des Staubbeutels. Der Staubsauger darf darum nie ohne Motorfilter verwendet werden.

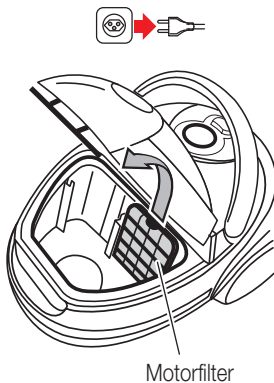

Motorfilter

- **Netzstecker ziehen**
- Deckel für Staubbeutel Fach öffnen
- Staubbeutel mit Halterung entnehmen
- Filterhalterung nach oben abziehen
- Filter unter warmem Wasser ausspülen und anschliessend vollständig an der Luft trocknen lassen

Hinweis: Nur unter fließendem Wasser und ohne Reinigungsmittel reinigen. Filter nicht mit den Händen oder Gegenständen berühren, da er sonst Schaden nimmt

- Filter mit Halterung wieder einsetzen (Gitterseite in Richtung Staubbeutel)

Der Motorfilter (wird mit dem Staubbeutel MI07 / Art.-Nr. 7171.013 mitgeliefert) muss spätestens nach fünf Staubbeutelwechseln oder nach 2 Jahren ersetzt werden, da sonst das Gerät Schaden nimmt!



8.2 Micro-Abluftfilter

Der Micro-Abluftfilter hält Staubpartikel zurück, die den Staubsack passiert haben.

- Verschlussdeckel für Micro-Abluftfilter öffnen und abnehmen
- Alten Abluftfilter entnehmen und entsorgen
- Neuen Filter einlegen und Verschlussdeckel wieder sorgfältig aufsetzen (Öffnungstaste drücken)

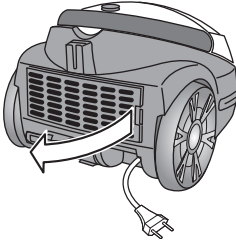

Der Micro-Abluftfilter (wird mit dem Staubbeutel M107 / Art.-Nr. 7171.013 mitgeliefert) muss spätestens nach fünf Staubbeutelwechseln oder nach zwei Jahren ersetzt werden, da sonst das Gerät Schaden nimmt!

Reinigung / Aufbewahrung

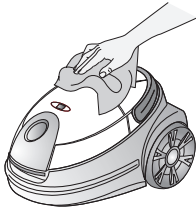

- Grundgerät oder Zubehörteile niemals ins Wasser tauchen oder unter fließendem Wasser reinigen
- Keine scheuernden Reinigungs- oder Reinigungshilfsmittel verwenden. Nur mit feuchtem Lappen reinigen und danach trocknen lassen

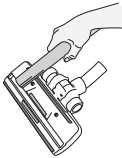

- Fusseln an der Bodendüse mit der Fugendüse absaugen

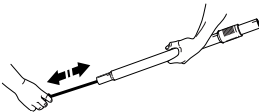

- Bei verstopftem Schlauch oder Teleskoprohr mit Reinigungsband reinigen. Schlauch nicht knicken. Keine scharfen Gegenstände verwenden

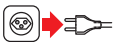

- Bei Nichtgebrauch das Gerät ausschalten und den Netzstecker ziehen
- Bewahren Sie den Staubsauger an einem trockenen und für Kinder unzugänglichen Ort auf





16 Störungen

Deutsch

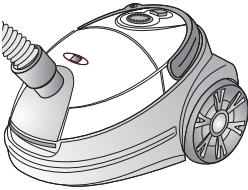
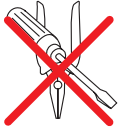

Reparaturen am Gerät dürfen nur durch den MIGROS-Service durchgeführt werden. Durch nicht fachgerechte Reparaturen können Gefahren für den Benutzer entstehen.

Bei unfachgerechten Reparaturen kann keine Haftung für eventuelle Schäden übernommen werden. In diesem Fall erlischt auch der Garantieanspruch.

Ausgediente Geräte sofort unbrauchbar machen. Netzstecker ziehen und Netzkabel durchtrennen.

Entsorgung



- Ausgediente Geräte bei einer Verkaufsstelle zur kostenlosen, fachgerechten Entsorgung abgeben
- Geräte mit gefährlichem Defekt sofort entsorgen und sicherstellen, dass sie nicht mehr verwendet werden können
- Geräte nicht mit dem Hauskehricht entsorgen (Umweltschutz!)





Technische Daten

Nennspannung	230 Volt / 50 Hz
Nennleistung	max. 1400 Watt
Masse Grundgerät (ohne Schlauch)	ca. 34 x 26 x 20 cm (L x B x H)
Länge Netzkabel	ca. 5.50 m
Aktionsradius	ca. 8.50 m
Gewicht Grundgerät	ca. 4 kg
Material – Gehäuse	Kunststoff ABS
Saugkraftregelung	elektronisch
Staubbeutel-Nutzinhalt	2.0 Liter
Staubbeutel-Füllanzeige	mechanisch
Wassersäule am Schlauch	2244 mm WS
Funkentstört	Nach EU-Norm
Zulassung	CE / SEV
Produkte Garantie	2 Jahre
Zubehör (im Preis inbegriffen)	Schlauch mit Handgriff, Teleskoprohr, Standard-Bodendüse, Textildüse, Fugendüse mit Bürste und Ersatzbeutel (1x eingesetzt)

Zubehör (optional)

Ersatz-Staubbeutel	(5 Stück, inkl. 1 Ersatz-Motorfilter und 1 Micro-Ablufffilter)	MI07 Art.-Nr. 7171.013
--------------------	---	------------------------

Im Interesse der technischen Weiterentwicklung sind Konstruktions- oder Ausführungsänderungen am Gerät vorbehalten.

MIGROS

MIGROS-GENOSSENSCHAFTS-BUND, CH-8031 Zürich





Félicitations!

En achetant cet aspirateur traîneau, vous venez d'acquérir un produit de qualité, fabriqué avec soin. Si vous l'entretenez comme il faut, il vous rendra de grands services pendant plusieurs années.

Veuillez lire attentivement ce mode d'emploi avant la première utilisation et bien respecter les consignes de sécurité.

Toute personne n'ayant pas lu attentivement ce mode d'emploi ne doit pas utiliser l'aspirateur traîneau.

Sommaire

	Page		Page
Consignes de sécurité	20	Entretien	32
A propos de ce mode d'emploi	21	– Vider le sac à poussière	32
Déballage	21	– Nettoyer / remplacer les filtres	32
Description de l'appareil et des commandes	22	Nettoyage / Rangement	33
Bref mode d'emploi	24	Problèmes / Elimination	34
Mise en service	26	Données techniques	35
– Avant la première mise en service	26		
– Usage	26		
– Mettre / retirer le sac à poussière	27		
– Flexible et tube télescopique	29		
– Brancher l'aspirateur	29		
– Passer l'aspirateur	30		
– Positions de rangement	31		
– Après avoir passé l'aspirateur	31		





Vous venez d'acquérir l'aspirateur traîneau «Picco». Avant de brancher l'aspirateur, nous vous prions de lire attentivement ce mode d'emploi qui contient des consignes de sécurité et des informations sur son fonctionnement importantes.

• **Courant électrique**

Ne jamais toucher les éléments sous tension électrique! Ceux-ci peuvent provoquer des décharges électriques, des lésions graves, voire mortelles. Ne branchez cet aspirateur qu'à une prise de courant alternatif secteur d'une tension de 230 V 50Hz, minimum 10 ampères avec prise de terre. La prise de courant doit avoir été installée par un professionnel autorisé.

Nous recommandons de brancher cet appareil à une prise munie d'un interrupteur FI de 30 mA au maximum. En cas de doute, demandez conseil à un spécialiste.

• **Cordon électrique**

N'utilisez jamais l'appareil si le cordon d'alimentation électrique est défectueux. Faites aussitôt remplacer toute fiche ou tout cordon défectueux par MIGROS-Service. Ne faites pas passer le cordon sur des arêtes vives et ne le coincez pas. Ne posez pas le cordon sur des objets chauds et protégez-le de l'huile. Ne retirez jamais la fiche de la prise en tirant sur le cordon, ni avec les mains mouillées.

• **Usage conforme**

L'aspirateur n'est destiné qu'à l'usage privé. En raison des dangers que cela pourrait engendrer, il est absolument interdit de lui apporter des modifications techniques et d'en faire un usage impropre.

• **Utilisation**

Ne jamais aspirer de liquides, objets humides, incandescents, coupants et pointus (par ex. eau, éclats de verre, aiguilles, mégots de cigarettes, etc.) car cela pourrait endommager le sac à poussière ou l'appareil.

Ne jamais aspirer la poussière du toner (de l'imprimante laser, photocopieuse).

Ne pas placer le tube ou le suceur près des yeux et des oreilles: risque de lésions!

Ne pas utiliser l'aspirateur près de gaz inflammables.

• **Utilisateurs autorisés**

Toutes les personnes qui font usage de cet appareil, qui se chargent de son entretien ou de sa réparation, doivent pour ce faire être expressément formées. Les personnes non familiarisées avec ce mode d'emploi, les enfants, ainsi que les personnes sous influence de l'alcool ou de médicaments ne doivent pas utiliser cet appareil ou ne peuvent le faire que sous surveillance.

• **Sécurité des tiers**

Veillez à ce que les enfants ne puissent pas jouer avec cet appareil. Les enfants ne sont pas conscients des dangers inhérents à l'utilisation des appareils électriques. Ne jamais laisser l'appareil en marche sans surveillance.

• **Nettoyage**

Avant de nettoyer l'appareil, vous devez absolument le débrancher et le laisser refroidir. Ne jamais plonger l'appareil dans l'eau, ni le laisser entrer en contact avec l'eau! Ne jamais utiliser d'objets coupants ou abrasifs, ni de produits chimiques corrosifs pour le nettoyer.

• **Réparation**

En cas de mauvais fonctionnement, de défaillance technique ou de dommages dus à une chute, débrancher immédiatement l'appareil. Ne faites jamais fonctionner un appareil endommagé. Il est formellement interdit d'introduire des objets dans l'appareil et d'en ouvrir le corps. Seul MIGROS-Service est habilité à réparer cet appareil. Pour des raisons de sécurité, il ne faut utiliser que des pièces de rechange originales. Toute responsabilité est déclinée en cas de dommages consécutifs à une réparation non professionnelle ou exécutée par des tiers non autorisés.



A propos de ce mode d'emploi

Ce mode d'emploi ne peut mentionner tous les usages possibles de cet appareil. Pour tous les compléments d'information ou problèmes insuffisamment ou non traités dans ce mode d'emploi, veuillez vous adresser à M-Infoline (voir numéro de téléphone à l'arrière de ce mode d'emploi).

Veillez conserver soigneusement ce mode d'emploi et le remettre à tout nouvel utilisateur de l'appareil.

Déballage

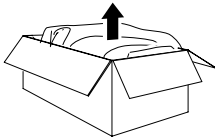

– Sortir l'aspirateur de son emballage

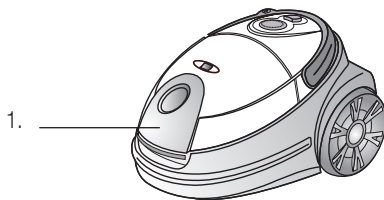

– **Veillez contrôler la présence de tous les éléments suivants:**



1. aspirateur
2. suceur plat avec brosse orientable (dans support à l'arrière de l'appareil)
3. suceur sols standard
4. suceur textiles
5. flexible avec tube-poignée
6. tube télescopique

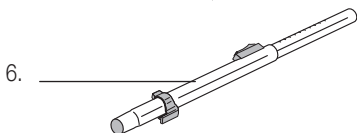
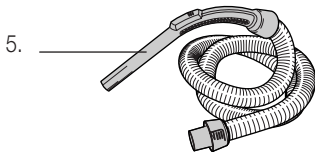
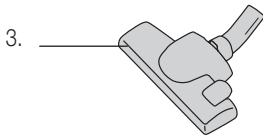

– **Contrôler que la tension de réseau (230 V)** correspond à celle de l'appareil (voir plaquette)

– **Détruire tous les sachets plastiques** qui peuvent être un jeu dangereux pour les enfants!

Conseil:

conservez l'emballage pour d'éventuels transports (par ex. déménagement, réparation, etc.)





22 Description de l'appareil et des commandes

Français

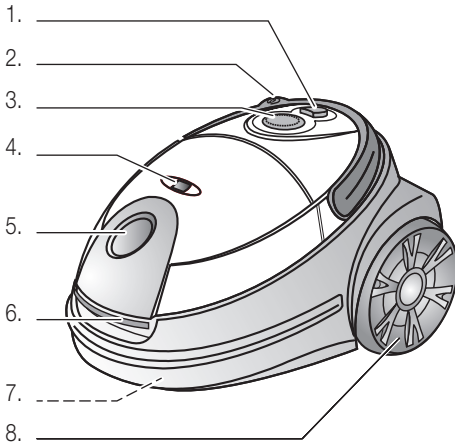

Avant:

1. interrupteur marche/arrêt
2. poignée de transport avec touche d'enroulement automatique du cordon
3. bouton rotatif pour réglage progressif de la puissance d'aspiration
4. indicateur sac plein
5. orifice flexible
6. touche ouverture compartiment sac à poussière
7. roulette de guidage (en dessous)
8. roulettes de transport

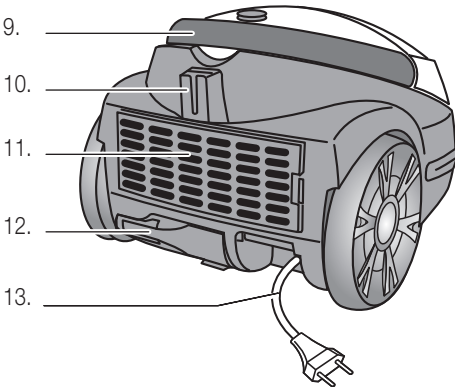

Arrière:

9. poignée de transport avec enroulement automatique du cordon
10. position de rangement suceur sols
11. couvercle avec micro-filtre à air
12. support accessoires pour suceur sols avec brosse
13. cordon d'alimentation et fiche

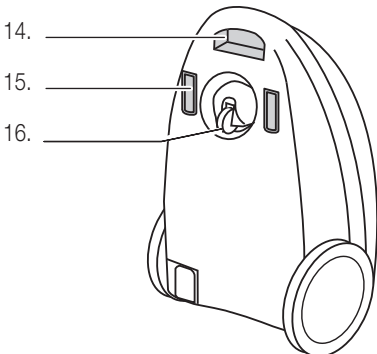

Dessous:

14. poignée
15. positions de rangement pour tube (2)
16. roulette de guidage





Description de l'appareil et des commandes

23

Français

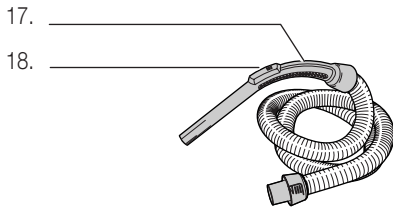

Accessoires:

- 17. poignée
- 18. réglage aspiration

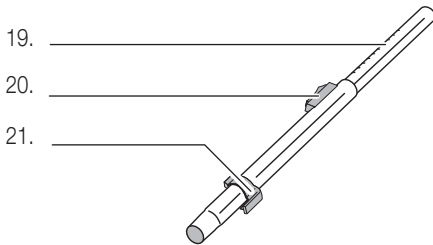

- 19. tube télescopique
- 20. bouton de réglage de la longueur
- 21. support de rangement

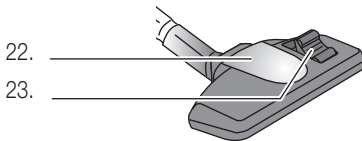

- 22. suceur sols standard
- 23. pédale sol dur/tapis
- 24. suceur textiles
- 25. suceur plat avec brosse orientable

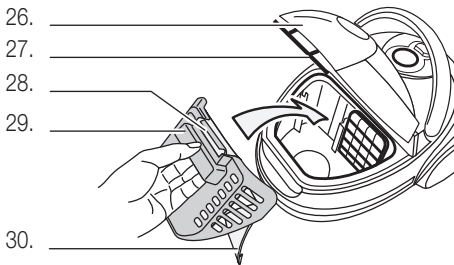
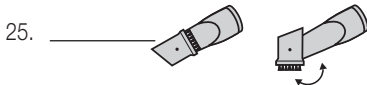

Sac à poussière:

- 26. couvercle compartiment sac à poussière
- 27. touche d'ouverture du couvercle compartiment sac à poussière
- 28. étrier de retenue du sac à poussière
- 29. support plastique pour sac à poussière
- 30. sac à poussière (MI07 / art. n° 7171.013)





24 Bref mode d'emploi

Ce bref mode d'emploi ne décrit que les étapes essentielles permettant l'utilisation de cet appareil. Pour des raisons de sécurité nous vous recommandons de lire le mode d'emploi détaillé dans lequel toutes les fonctions importantes sont décrites. Veuillez prêter attention aux consignes de sécurité des pages 20 et 26.

1. Mise en place du sac à poussière

Français

Normalement le sac à poussière est déjà mis en place à la sortie d'usine.

- Débrancher l'aspirateur
- Soulever la touche d'ouverture du compartiment du sac à poussière et ouvrir le couvercle jusqu'au clic

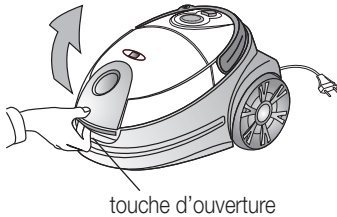

- Enlever le support plastique avec le sac à poussière

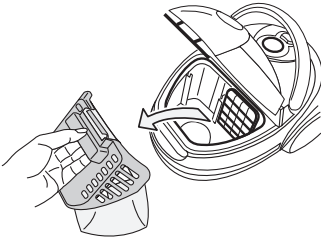

- Enfiler la partie en carton du sac à poussière dans le support en plastique: attention à l'évidement. Relever le carton et le fixer avec l'étrier de retenue

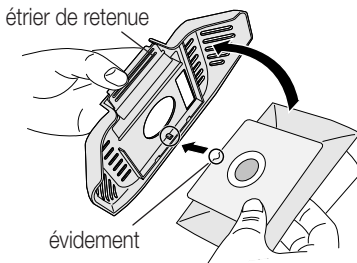

- Replacer le support muni du sac à poussière dans le compartiment

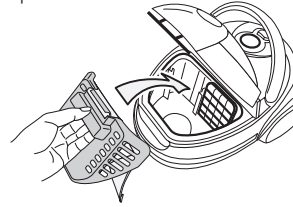

- Rabattre le couvercle (il s'encastre)

Recommandations:

- veiller à ce que les deux parties inférieures du sac ne reposent pas sur le joint en caoutchouc, mais se trouvent bien à l'intérieur du compartiment
- dispositif de sécurité: s'il n'y a pas de sac ou si celui-ci n'est pas mis en place correctement le couvercle ne se ferme pas, ne pas forcer
- ne pas utiliser l'appareil sans sac à poussière (le moteur pourrait être endommagé) et ne pas utiliser un sac qui a déjà servi, car les pores se bouchent à l'usage

2. Placer le flexible

- Introduire l'embout du flexible dans l'aspirateur (il s'encliquette). Lorsqu'on appuie à nouveau sur les deux touches latérales, on libère le flexible
- Enfiler le tube télescopique dans le suceur sols
- Introduire le tube poignée du flexible dans le tube télescopique
- La longueur du tube télescopique peut être réglée. Pour le raccourcir ou le rallonger, pousser le bouton de réglage en direction du suceur

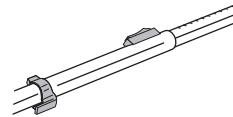

Attention:

- régler la longueur du tube de façon à toujours utiliser l'aspirateur dans une position correcte (= «dos droit»)





3. Brancher l'aspirateur

- Sortir le cordon d'alimentation à la longueur désirée
- Insérer la fiche dans la prise de courant (230 V)
- L'aspirateur est prêt à l'emploi

Recommandation:

- ne pas tirer le cordon au-delà de la retenue finale (= marque rouge) car cela pourrait endommager le cordon ou le dispositif d'enroulement

4. Passer l'aspirateur

- Observer les consignes de sécurité pages 20 et 26
- En appuyant sur l'interrupteur marche/arrêt, le moteur se met en marche et on peut commencer à passer l'aspirateur
- Régler la puissance avec le bouton rotatif: «min» plus faible / «max» plus fort

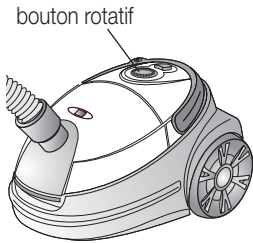

- Un curseur se trouve sur la poignée: si on le pousse vers l'avant on augmente la puissance d'aspiration



Recommandations:

- ne jamais aspirer de liquides, d'objets humides, incandescents, coupants et pointus car cela pourrait endommager le sac à poussière ou l'appareil (par ex. eau, éclats de verre, aiguilles, mégots de cigarettes, etc.), et risque de décharge électrique
- ne pas placer le tube ou le suceur près des yeux et des oreilles: risque de lésions!

5. Positions de rangement

- Durant les brèves pauses, le suceur sols ou le tube télescopique peut être rangé sur une des positions de rangement
- Si l'interruption est plus longue, débrancher et enrouler le cordon

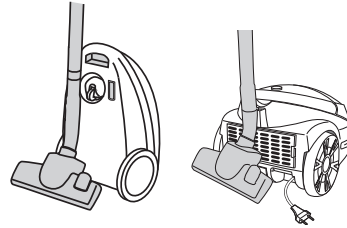

6. Après avoir passé l'aspirateur

- Le débrancher
- Maintenir la fiche et appuyer sur la touche de l'enrouleur de façon répétée pour enrouler complètement le cordon

Attention: avant de l'enrouler, veillez à ce que le cordon ne soit pas entortillé sur le sol. Si le cordon ne s'enroule pas complètement, le faire ressortir sur une longueur d'un mètre environ et répéter le processus d'enroulement

- Ranger le tube télescopique avec le suceur sols dans une des positions de rangement. Ne pas plier le flexible
- Conserver l'appareil dans un lieu sec, hors de portée des enfants

7. Soins et entretien

- Pendant la phase d'aspiration, la jauge indique le degré de remplissage du sac à poussière. Si la jauge devient rouge, changer le sac (voir page 32)

Attention:

- n'utiliser que des sacs à poussière d'origine (MI07 / art. n° 7171.013)
- les sacs à poussière ne peuvent pas être réutilisés
- le filtre moteur et le micro-filtre à air doivent être changés régulièrement (voir pages 32 et 33)



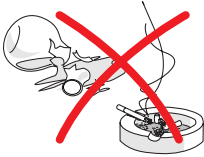

Avant la première mise en service

Faites très attention, car un mauvais usage du courant électrique peut être mortel. Veuillez donc à ce propos, lire et suivre attentivement les consignes de sécurité de la page 20:

- n'utiliser l'aspirateur que dans des locaux secs
- n'aspirer aucun liquide, tel que l'eau, etc.
- ne pas aspirer d'objets pointus, coupants, en feu ou incandescents (comme éclats, aiguilles, cigarettes, cendres brûlantes, etc.)
- changer le sac à poussière lorsqu'il est plein et ne pas le réutiliser
- ne jamais aspirer sans sac à poussière et sans filtre moteur
- ne jamais aspirer les particules de poussière très fines (ciment, plâtre, cendres)

Usage

Avec «Picco», on passe l'aspirateur facilement, sans fatigue. Les accessoires suivants peuvent être fixés au tube télescopique ou directement sur la poignée du flexible:

Suceur sols standard

La majeure partie du temps on aspire avec le suceur sols standard. Ce suceur dispose d'une brosse incorporée pour sols durs et d'une surface lisse pour les tapis. Faire sortir ou rentrer la brosse au moyen de la pédale, placée sur le dessus du suceur.

pédale sols
durs / tapis

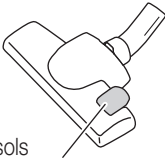

Suceur textiles

On l'utilise pour matelas, coussins, rideaux, etc.

Suceur plat avec brosse orientable

Pour aspirer les surfaces délicates et les endroits les moins accessibles: recoins, fissures, radiateurs, etc. La brosse pivote grâce à un mouvement rotatif. A ranger dans le support accessoires à l'arrière de l'appareil.

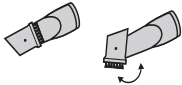

Support accessoires

On peut encastrer le suceur plat avec la brosse dans le support accessoires.

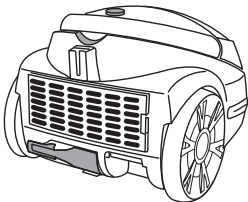



1. Mise en place / retrait du sac à poussière

Le sac à poussière est déjà mis en place à la sortie d'usine. Vérifier que celui-ci est mis correctement.

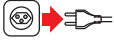

- Débrancher l'aspirateur avant de mettre le sac à poussière ou avant de le changer

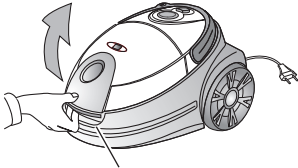

touche d'ouverture

- Soulever la touche d'ouverture du compartiment du sac à poussière et ouvrir le couvercle jusqu'au déclic

Quand le sac à poussière est plein

- Le sac à poussière est retenu dans son compartiment à l'aide du support plastique
- Tenir le sac par la poignée et le sortir de son compartiment
- Retirer le sac à poussière. Pour ce faire, enfoncer l'étrier de retenue (sur la poignée) et retirer la partie en carton du sac à poussière de son support
- Jeter le sac à poussière plein dans les ordures ménagères

étrier de retenue

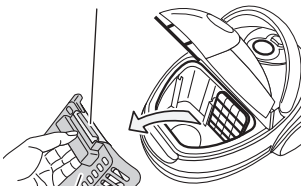

support sac à poussière





28 Mise en service

Français

3. enfoncer l'étrier de retenue

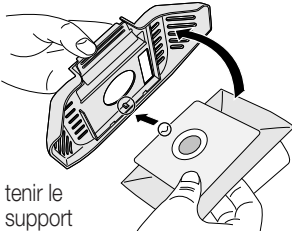

1. tenir le support

2. enfiler le sac

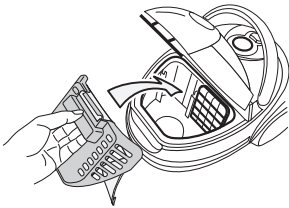

- Enfiler la partie en carton du sac à poussière dans le cadre du support en plastique: attention à l'évidement. Relever le carton et le fixer avec l'étrier de retenue

Recommandation:

veiller à ce que les deux extrémités du sac pendent bien

- Replacer le support muni du sac à poussière dans le compartiment (poignée/étrier tournés vers le haut)

Recommandation:

veiller à ce que le support soit bien mis en place et à ce que les deux parties inférieures du sac ne reposent pas sur le joint en caoutchouc, mais se trouvent bien à l'intérieur du compartiment

- Rabattre le couvercle (il s'encastre)

Dispositif de sécurité: s'il n'y a pas de sac ou si celui-ci n'est pas mis en place correctement le couvercle ne se ferme pas, ne pas forcer

Conseil:

mettez une cartouche parfumée «M-Fresh-Turbo» ou les granulés parfumés «S-Fresh» dans votre sac à poussière et votre aspirateur dégagera un parfum agréable. En vente dans votre MIGROS.

Important:

- N'utiliser que des sacs à poussière d'origine (MI07 / art. n° 7171.013)
- Le filtre moteur et le micro-filtre à air doivent être changés régulièrement (voir pages 32 et 33)
- Ne jamais utiliser l'aspirateur sans sac à poussière car cela pourrait l'endommager (par ex. le moteur)
- NE JAMAIS utiliser de sacs à poussière qui ont déjà servi, car les pores en sont obstrués. Ceci réduit fortement l'efficacité de l'aspirateur et peut provoquer une surchauffe du moteur
- Les sacs humides se déchirent et peuvent provoquer des problèmes de moteur





2. Flexible et tube télescopique

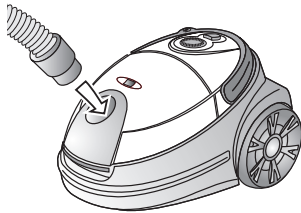

- Introduire l'embout du flexible dans l'aspirateur (il s'encliquette). En appuyant sur les deux touches de verrouillage latérales on libère le flexible

bouton de réglage de la longueur du tube télescopique

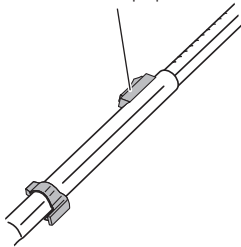

- Enfiler le tube télescopique dans le suceur sols
- Introduire le tube poignée du flexible dans le tube télescopique

- Pour raccourcir ou rallonger le tube télescopique, pousser le bouton de réglage en direction du suceur

Conseil:

- régler la longueur du tube de façon à toujours utiliser l'aspirateur dans une position correcte (= dos droit)

3. Brancher l'aspirateur

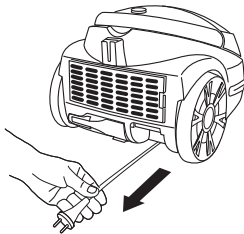

- Sortir le cordon d'alimentation en fonction de la longueur désirée
Recommandation: ne pas tirer le cordon au-delà de la retenue finale (= marque rouge) car cela pourrait endommager le cordon ou le dispositif d'enroulement



- Insérer la fiche dans la prise de courant (230 V)
- L'aspirateur est prêt à l'emploi

Important:

- n'utiliser l'aspirateur que dans des locaux secs. Vérifiez de temps en temps le bon état du cordon d'alimentation





interrupteur marche/arrêt

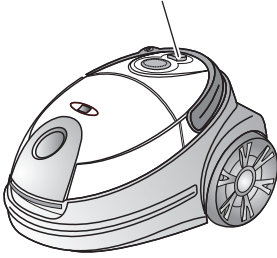

puissance d'aspiration

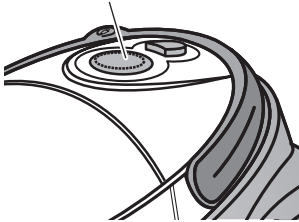

pousser vers:
MAX MIN

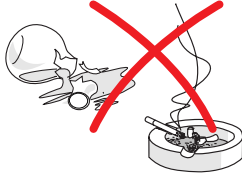
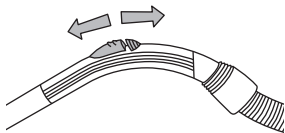

4. Passer l'aspirateur

- Observer les consignes de sécurité pages 20 et 26
- En appuyant sur l'interrupteur marche/arrêt, le moteur se met en marche et on peut commencer à passer l'aspirateur

- On peut régler la puissance d'aspiration à l'aide du bouton rotatif:
«max» puissance d'aspiration plus forte
«min» puissance d'aspiration moins forte

- Un curseur se trouve sur la poignée. Si on le pousse vers l'arrière on réduit la puissance d'aspiration, en le ramenant vers l'avant on l'augmente

Important:

- ne jamais aspirer de liquides, d'objets humides, incandescents, coupants et pointus (par ex. eau, éclats de verre, aiguilles, mégots de cigarettes, etc.) car cela pourrait endommager le sac à poussière ou l'appareil
- ne pas aspirer la poussière du toner (de l'imprimante laser, photocopieuse)
- ne pas placer le tube ou le suceur près des yeux et des oreilles: risque de lésions!





5. Positions de rangement

- Durant les brèves pauses, le suceur sols ou le tube peuvent être posés sur une des positions de rangement
- Si l'interruption est plus longue, débrancher et enrouler le cordon (risque de trébucher)

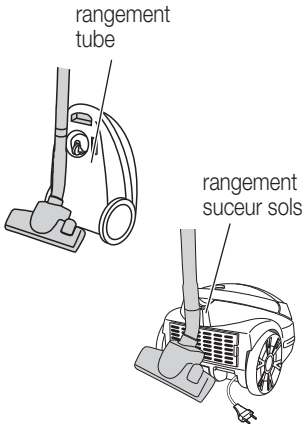

6. Après avoir passé l'aspirateur

- Le débrancher

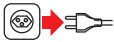

2. appuyer sur la touche

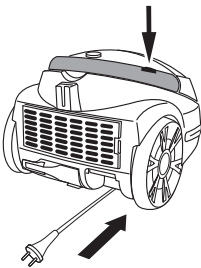

1. maintenir la fiche

- Maintenir la fiche et appuyer sur la touche de l'enrouleur de façon répétée pour enrouler complètement le cordon

Recommandation: avant de l'enrouler, veillez à ce que le cordon ne soit pas entortillé sur le sol. Si le cordon ne s'enroule pas complètement, le faire ressortir sur une longueur d'un mètre environ et répéter le processus d'enroulement

- Ranger le tube télescopique avec le suceur sols dans une des positions de rangement (voir ci-dessus). Ne pas plier le flexible
- Conserver l'appareil dans un lieu sec, hors de portée des enfants



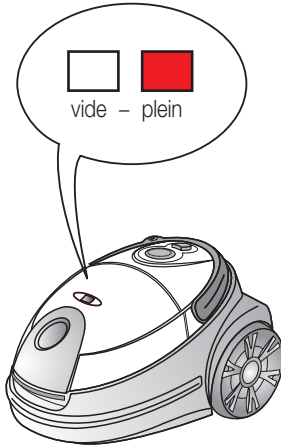

7. Vider le sac à poussière

L'aspirateur indique à travers une barre rouge que le sac à poussière est plein. Le manque de pression est mesuré et affiché dès que la perméabilité de l'air du sac se réduit, comme cela se produit lorsque le sac est plein ou lorsque le suceur, le tube télescopique ou le flexible sont bouchés.

- Tenir le suceur en l'air, le moteur en marche (le suceur ne doit pas rester au sol)
- Si une barre complètement rouge apparaît, le sac doit être immédiatement changé (voir page 27)
- Si la barre rouge n'est pas visible, cela signifie que le sac est vide ou peu rempli

Important!

- Ne jamais utiliser l'aspirateur sans sac à poussière car cela pourrait l'endommager (par ex. le moteur)
- N'utiliser que des sacs à poussière d'origine (MI07 / art. n° 7171.013)
- Ne jamais utiliser de sacs à poussière qui ont déjà servi, car les pores en sont obstrués. Ceci réduit fortement l'efficacité de l'aspirateur et peut provoquer une surchauffe du moteur
- Les sacs humides se déchirent et peuvent provoquer des problèmes de moteur
- Le filtre moteur et le micro-filtre à air doivent être changés régulièrement

8. Nettoyer / Remplacer les filtres

L'aspirateur est muni de deux filtres qui doivent être nettoyés ou remplacés régulièrement:

8.1 Filtre moteur

Il protège le moteur en cas de sac à poussière endommagé, c'est pour cette raison qu'il ne faut jamais utiliser l'aspirateur sans filtre moteur.

Débrancher l'aspirateur

- Ouvrir le couvercle du compartiment du sac à poussière
- Retirer le sac à poussière et son support
- Retirer le support filtre de par en haut
- Rincer le filtre sous l'eau chaude et le laisser sécher complètement

Recommandation: ne le laver qu'à l'eau chaude et sans détergent. Ne pas toucher le filtre avec les mains ni avec des objets, cela l'abîmerait

- Remplacer le filtre avec son support (grille vers le sac à poussière)

Au plus tard, après 5 changements de sacs à poussière ou après deux ans, le filtre moteur (fourni avec sac à poussière MI07 / art. n° 7171.013) doit être changé sinon cela pourrait endommager l'appareil!

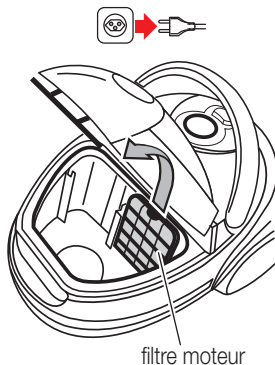



8.2 Micro-filtre d'évacuation d'air

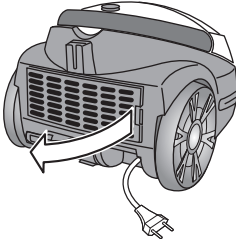

Le micro-filtre à air retient les particules de poussière qui passent à travers le sac à poussière.

- Ouvrir le couvercle du micro-filtre à air et l'enlever
- Retirer le vieux filtre à air et l'éliminer
- Placer un nouveau filtre sur le support et replacer soigneusement le couvercle (appuyer sur touche d'ouverture)

Au plus tard, après 5 changements de sacs à poussière ou après deux ans, le micro-filtre (fourni avec sac à poussière MI07 / art. n° 7171.013) doit être changé sinon cela pourrait endommager l'appareil.

Nettoyage / Rangement

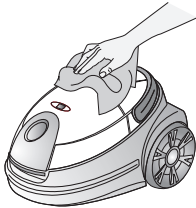

- Ne jamais plonger l'appareil, ni les accessoires dans l'eau, ne jamais le laver à l'eau courante
- Ne pas employer de détergents, ni d'objets de ménage abrasifs. Nettoyer l'appareil qu'à l'aide d'un chiffon humide et le laisser sécher

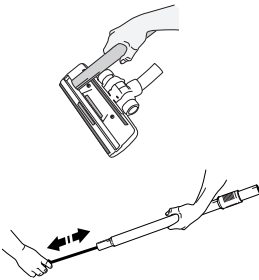

- Aspirer les peluches du suceurs sols avec le suceur plat
- Si le tube ou le flexible est bouché, le nettoyer avec une baguette. Ne pas plier le flexible. Ne pas utiliser d'objet pointu

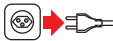

- Si l'on n'utilise pas l'appareil il faut le débrancher
- Le ranger dans un local sec et hors de portée des enfants





34 Problèmes

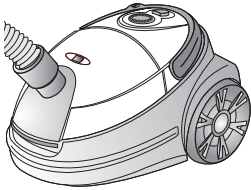
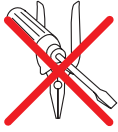

Les réparations ne doivent être effectuées que par MIGROS-Service. Des réparations effectuées par des non-professionnels peuvent représenter de graves dangers pour l'utilisateur.

Toute responsabilité est déclinée en cas de dommages consécutifs à une réparation non professionnelle et dans ce cas le droit à la garantie s'arrête.

Rendez inutilisable un appareil hors d'usage. Débranchez-le et sectionnez le cordon d'alimentation.

Français

Elimination



- Tout appareil hors d'usage peut être éliminé gratuitement dans un point de vente pour une élimination conforme
- Eliminez tout appareil défectueux et assurez-vous qu'il ne puisse plus être utilisé
- Ne pas le jeter dans les ordures ménagères (protection de l'environnement)!





Données techniques

Tension nominale	230 V / 50 Hz
Puissance nominale	max. 1400 W
Dimensions de l'appareil de base (sans flexible)	env. 34 x 26 x 20 cm (L x l x H)
Longueur du cordon	env. 5.50 m
Rayon d'action	env. 8.50 m
Poids de l'appareil de baret	env. 4 kg
Matériaux – corps	plastique ABS
Réglage aspiration	électronique
Capacité sac poussière	2.0 L
Indicateur sac plein	mécanique
Haut. manométrique flexible	2244 mm WS
Antiparasité	selon norme UE
Homologué	CE / SEV
Produit garanti	2 ans
Accessoires (inclus dans le prix)	flexible avec poignée, tube télescopique, suceur sols standard, suceur plat avec brosse, suceur textiles et 1 sac de rechange (1x mis en place)

Accessoires (option)

Sacs de rechange	(5 sacs, 1 filtre moteur et 1 micro-filtre à air inclus)	MI07 art. n° 7171.013
------------------	--	-----------------------

Sous réserve de toute modification de conception et de fabrication dans l'intérêt du progrès technique.

MIGROS

FÉDÉRATION DES COOPÉRATIVES MIGROS, CH-8031 Zurich





Aspirapolvere a slitta 1400 W Picco

37

Congratulazioni!

Con questo aspirapolvere a slitta ha acquistato un prodotto di qualità, fabbricato con estrema cura. Con una manutenzione adeguata l'apparecchio le renderà per anni delle ottime prestazioni.

Prima della messa in funzione iniziale, la preghiamo di leggere attentamente le presenti istruzioni d'uso e soprattutto di osservare le avvertenze di sicurezza.

Le persone che non conoscono a fondo queste istruzioni d'uso non sono autorizzate all'impiego dell'aspirapolvere a slitta.

Indice

	pagina		pagina
Avvertenze di sicurezza	38	Manutenzione	50
A proposito delle istruzioni d'uso	39	– Cambiare il sacco per la polvere	50
Disimballaggio	39	– Pulire / sostituire i filtri	50
Elenco delle parti e degli elementi di comando	40	Pulizia / Custodia	51
Istruzioni brevi	42	Guasti / Smaltimento	52
Messa in funzione	44	Dati tecnici	53
– Prima dell'uso iniziale	44		
– Scopo d'uso	44		
– Mettere / sostituire il sacco per la polvere	45		
– Tubo flessibile e tubo telescopico	47		
– Allacciamento alla corrente elettrica	47		
– Passare l'aspirapolvere	48		
– Posizioni di parcheggio	49		
– Dopo aver passato l'aspirapolvere	49		

Italiano





38 Avvertenze di sicurezza



Lei ha acquistato l'aspirapolvere a slitta «Picco». Prima di allacciare il suo apparecchio alla corrente elettrica, la preghiamo di prendersi il tempo per leggere attentamente queste istruzioni che contengono importanti avvertenze di sicurezza e di messa in funzione.

• Corrente elettrica

Non toccare mai le parti allacciate alla corrente elettrica, poiché esse possono provocare scariche elettriche, con pericolo di lesioni gravi o addirittura di morte! Allacciare l'apparecchio soltanto a corrente alternata con tensione di 230 V / 50 Hz, min. 10A con presa a terra. La presa di corrente deve essere stata installata da professionisti autorizzati. Noi raccomandiamo di allacciare l'apparecchio a una presa munita di interruttore FI di max. 30mA. In caso di dubbio rivolgersi a uno specialista.

• Cavo di alimentazione

Non mettere mai in funzione l'apparecchio se il cavo è danneggiato. Fare immediatamente sostituire prese e cavi danneggiati presso MIGROS-Service. Non tirare il cavo facendolo passare su angoli e spigoli taglienti e non incastrarlo. Non appoggiare o far pendere il cavo su oggetti roventi e tenerlo lontano dall'olio. Non estrarre la spina dalla presa di corrente tirando il cavo o con le mani bagnate.

• Uso conforme

L'aspirapolvere è destinato esclusivamente ad uso privato. E' severamente vietato apportare modifiche tecniche o farne un uso illecito a causa dei pericoli che potrebbero derivarne!

• Utilizzo

Non aspirare mai liquidi, oggetti umidi, incandescenti, taglienti e appuntiti (ad es. acqua, frammenti di vetro, aghi, mozziconi di sigaretta, ecc.) poiché questo potrebbe danneggiare il sacco per la polvere o il motore.

Non aspirare mai la polvere del toner (di stampanti laser, fotocopiatrici).

Tenere il tubo o la bocchetta dell'aspirapolvere lontano da occhi e orecchie: pericolo di lesioni!
Non utilizzare l'aspirapolvere in vicinanza di gas infiammabili.

• Utenti autorizzati

Tutte le persone che hanno a che fare con l'utilizzo, la manutenzione e la riparazione dell'apparecchio, devono essere formate e istruite a questo scopo. Le persone, invece, che non conoscono a fondo le istruzioni d'uso, i bambini e le persone sotto l'influsso di alcool, droghe e medicinali non sono autorizzati a usare l'apparecchio o possono farlo solo sotto sorveglianza.

• Protezione di terzi

Assicurarsi che i bambini non abbiano la possibilità di giocare con l'apparecchio. I bambini non riconoscono i pericoli in cui si può incorrere maneggiando un apparecchio elettrico. Non lasciare mai l'apparecchio in funzione senza controllo.

• Pulizia

Prima di pulire l'apparecchio, estrarre assolutamente la spina dalla presa di corrente e lasciarlo raffreddare. Non immergere mai l'apparecchio nell'acqua né lasciarlo entrare in contatto con essa! Per la pulizia non impiegare mai oggetti taglienti e abrasivi o sostanze chimiche corrosive.

• Riparazioni

In caso di disturbi di funzionamento o di apparecchio difettoso oppure di sospetto di danni provocati da una caduta, estrarre immediatamente la spina dalla presa di corrente. Non mettere mai in funzione apparecchi danneggiati. È severamente vietato introdurre oggetti estranei nell'apparecchio o aprirne il corpo. Le riparazioni possono essere eseguite soltanto attraverso MIGROS-Service. Per motivi di sicurezza possono essere utilizzati soltanto pezzi di ricambio originali. Non si assumono responsabilità in caso di danni causati da riparazioni eseguite da personale non specializzato.





A proposito delle istruzioni d'uso

Queste istruzioni d'uso non possono tener conto di ogni possibile impiego. Per ulteriori informazioni oppure in caso di problemi che non sono trattati o non lo sono in modo sufficientemente dettagliato, la preghiamo di rivolgersi a M-Infoline (numero di telefono sul retro delle presenti istruzioni d'uso).

Conservi accuratamente queste istruzioni d'uso e le consegne comunche ad ogni eventuale altro utente.

Disimballaggio

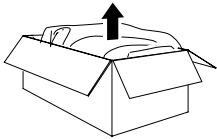

– Togliere l'aspirapolvere dall'imballaggio

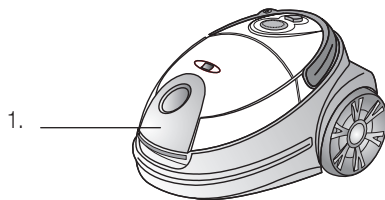

– Dopo il disimballaggio controllare che i seguenti pezzi siano disponibili:



1. aspirapolvere
2. bocchetta a lancia con spazzola orientabile (nel supporto sul retro dell'apparecchio)
3. bocchetta standard per pavimenti
4. bocchetta per tessuti
5. tubo flessibile con impugnatura
6. tubo telescopico

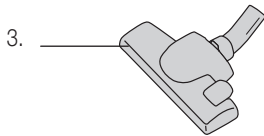

– Controllare che la tensione di rete (230 V) corrisponda a quella dell'apparecchio (vedi targhetta)

– **Distuggere eventuali sacchetti di plastica**, poiché potrebbero diventare un giocattolo pericoloso per i bambini!

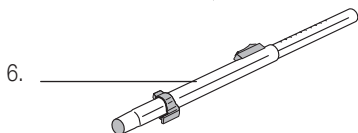
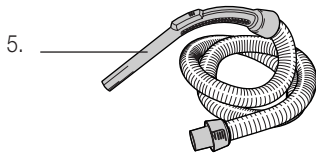



40 Elenco delle parti e degli elementi di comando

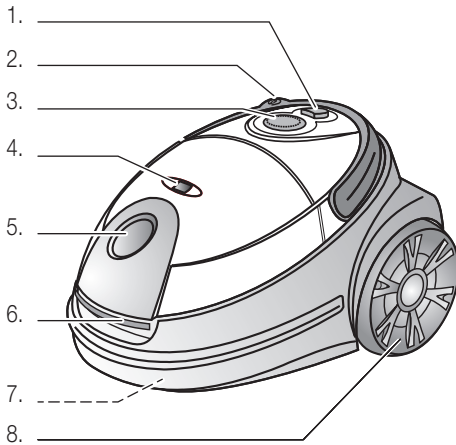

Parte anteriore:

1. Interruttore acceso/spento
2. Manico per il trasporto con tasto per avvolgimento automatico del cavo
3. Manopola per la regolazione continua della potenza di aspirazione
4. Spia sacco pieno
5. Giunzione per tubo flessibile
6. Tasto di sbloccaggio dello scomparto sacco
7. Rotella guida (parte inferiore)
8. Rotelle per il trasporto

Italiano

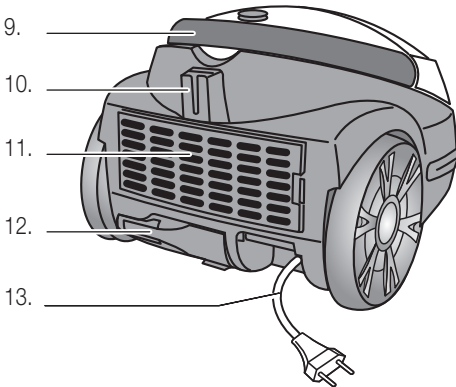

Parte posteriore:

9. Manico per il trasporto con tasto per avvolgimento automatico del cavo
10. Posizione di parcheggio per la bocchetta pavimenti
11. Griglia di copertura con microfiltro dell'aria di scarico
12. Supporto accessori per la bocchetta a lancia con spazzola
13. Spina e cavo di alimentazione

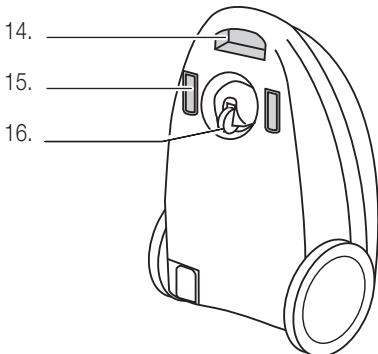

Parte inferiore:

14. Maniglia ad incasso
15. 2 posizioni di parcheggio per il tubo
16. Rotella guida





Elenco delle parti e degli elementi di comando

41

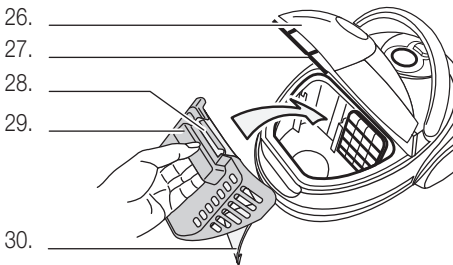
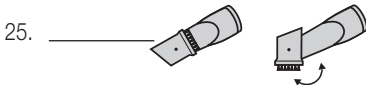
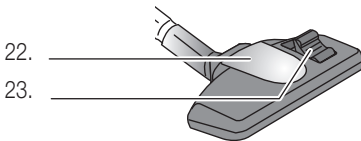
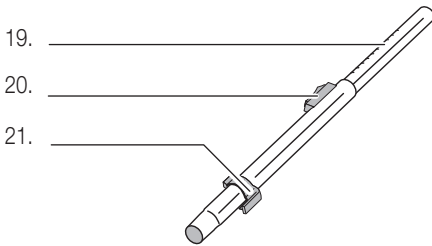
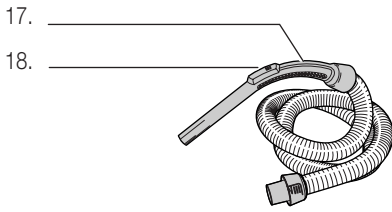

Accessori:

- 17. Impugnatura
- 18. Regolazione della potenza di aspirazione

- 19. Tubo telescopico
- 20. Pulsante per la regolazione della lunghezza
- 21. Supporto per la sistemazione in posizione di parcheggio

- 22. Bocchetta standard per pavimenti
- 23. Commutatore pavimenti/tappeti
- 24. Bocchetta per tessuti
- 25. Bocchetta a lancia con spazzola orientabile

Sacco per la polvere:

- 26. Coperchio dello scomparto sacco
- 27. Tasto per aprire il coperchio dello scomparto sacco
- 28. Morsetto di tenuta del sacco per la polvere
- 29. Supporto in plastica per il sacco
- 30. Sacco per la polvere MI07 / art. n° 7171.013

Italiano



Queste istruzioni brevi contengono soltanto le tappe più importanti di utilizzo dell'apparecchio. Per motivi di sicurezza è consigliabile leggere le istruzioni d'uso dettagliate, in cui sono descritte tutte le funzioni importanti. Osservare le prescrizioni di sicurezza a pagina 38 e 44.

1. Inserire il sacco per la polvere

Di norma la fabbrica fornisce l'apparecchio col sacco per la polvere già inserito.

- Togliere la spina
- Sollevare il tasto di sbloccaggio dello scomparto del sacco per la polvere e aprire il coperchio fino alla battuta d'arresto

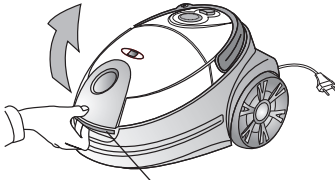

Tasto di sbloccaggio

- Togliere il supporto di plastica con il sacco

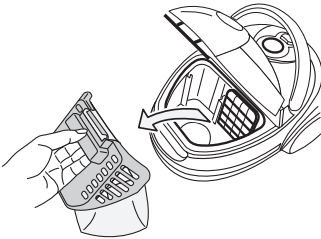

- Inserire la parte in cartone del sacco nel supporto di plastica: attenzione all'intagliatura. Far combaciare il cartone con il supporto in plastica e fissarlo con il morsetto di tenuta

Morsetto di tenuta

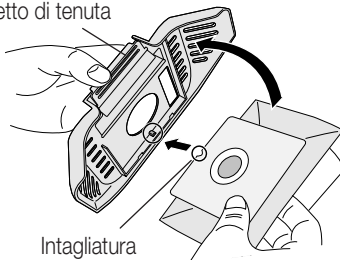

Intagliatura

- Inserire il supporto con il sacco nello scomparto

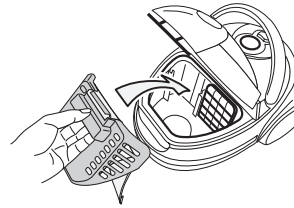

- Chiudere il coperchio (s'incestra)

Nota:

- Badare che le due parti inferiori del sacco non poggino sulla guarnizione in gomma, bensì pendano liberamente nello scomparto
- Dispositivo di sicurezza: se manca il sacco o se questo è inserito in modo non corretto, il coperchio non si chiude. Non forzare
- Non utilizzare mai l'apparecchio senza sacco per la polvere (il motore si danneggia) e non utilizzare sacchi per la polvere usati, i cui pori sono otturati dall'uso

2. Collegare il tubo flessibile

- Inserire nell'aspirapolvere il manicotto del tubo flessibile (si chiude a scatto). Premendo i due tasti laterali, è possibile rilasciare il tubo
- Inserire il tubo telescopico nella bocchetta per pavimenti
- Introdurre l'impugnatura del tubo flessibile nel tubo telescopico
- La lunghezza del tubo telescopico può essere modificata: spingere il pulsante di regolazione in direzione della bocchetta per allungare o accorciare il tubo

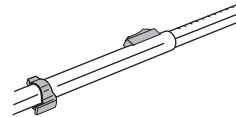

Nota:

- regolare la lunghezza in modo da permettere un comodo uso dell'aspirapolvere in posizione eretta (= «schiena diritta»)



Istruzioni brevi

3. Allacciamento alla corrente elettrica

- Estrarre il cavo di alimentazione alla lunghezza desiderata
- Inserire la spina nella presa di corrente (230 V)
- L'aspirapolvere è pronto per l'uso

Nota:

- Non tirare il cavo oltre la marcatura rossa per evitare il danneggiamento del dispositivo di avvolgimento

4. Passare l'aspirapolvere

- Osservare le avvertenze di sicurezza a pagina 38 e 44
- Premendo l'interruttore acceso/spento il motore si accende e si può cominciare a passare l'aspirapolvere
- Regolare la potenza di aspirazione mediante la manopola
«min» meno potente / «max» più potente

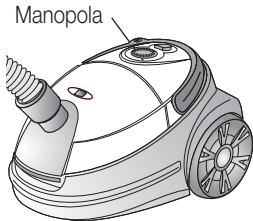

- Sull'impugnatura del tubo flessibile si trova un cursore, che spinto in avanti aumenta la potenza di aspirazione



Nota:

- non aspirare mai liquidi, oggetti umidi, incandescenti, taglienti e appuntiti (ad es. acqua, frammenti di vetro, aghi, mozziconi di sigaretta, ecc.) poiché potrebbero subentrare danni all'apparecchio o al sacco per la polvere o si potrebbe correre il rischio di scossa elettrica
- Tenere il tubo o la bocchetta dell'aspirapolvere lontano da occhi e orecchie: pericolo di lesioni!

5. Posizioni di parcheggio

- In caso di pause brevi è possibile sistemare la bocchetta per pavimenti ed il tubo telescopico in una delle posizioni di parcheggio
- In caso di interruzioni per lunghi periodi di tempo estrarre la spina e riavvolgere il cavo

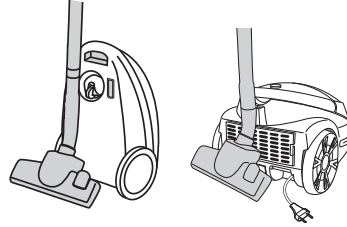

6. Dopo aver passato l'aspirapolvere

- Estrarre la spina
- Tenere in mano la spina e, premendo ripetutamente il tasto del dispositivo di avvolgimento, riavvolgere completamente il cavo

Note: badare che il cavo, prima di essere avvolto, non sia attorcigliato. Nel caso in cui il cavo non venga riavvolto completamente, estrarlo nuovamente per circa un metro, ripetere quindi il processo di avvolgimento

- Alloggiare il tubo telescopico con la bocchetta in una delle due posizioni di parcheggio. Non piegare eccessivamente il tubo flessibile
- Conservare l'apparecchio in un luogo asciutto, fuori dalla portata dei bambini

7. Cura e manutenzione

- Durante il processo di aspirazione viene indicato il grado di riempimento del sacco per la polvere: in caso di spia rossa, cambiare il sacco (vedi pagina. 50)

Nota:

- impiegare soltanto sacchi per la polvere originali (MI07 / art.- n° 7171.013)
- i sacchi per la polvere non possono essere riutilizzati
- sostituire regolarmente il filtro per il motore e il microfiltro dell'aria di scarico (vedi pagine 50 e 51)



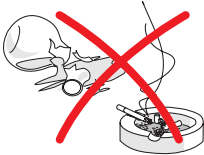

Prima dell'uso iniziale

Prestare la massima attenzione poiché un approccio inadeguato alla corrente elettrica può essere fatale. Si prega quindi di leggere le avvertenze di sicurezza a pagina 38 e di osservare le seguenti misure di sicurezza:

- utilizzare l'aspirapolvere soltanto in locali asciutti
- non aspirare liquidi quali acqua, ecc.
- non aspirare oggetti appuntiti, taglienti, infuocati o incandescenti (cocchi, aghi, sigarette, cenere ardente, ecc.)
- quando il sacco per la polvere è pieno sostituirlo immediatamente e non riutilizzarlo
- non passare mai l'aspirapolvere senza sacco o filtro motore
- non aspirare particelle di polvere troppo fine (cemento, gesso, cenere, ecc.)

Scopo d'uso

Con l'apparecchio «Picco» è possibile passare l'aspirapolvere comodamente e senza fatica. Sul tubo telescopico o direttamente sull'impugnatura del tubo flessibile è possibile adattare e impiegare i seguenti accessori:

Bocchetta standard per i pavimenti

Con la bocchetta standard per pavimenti si può svolgere la maggior parte dei lavori. La bocchetta possiede una spazzola incorporata per i pavimenti duri e una superficie liscia per i tappeti. Far uscire o rientrare la spazzola con il commutatore posto sulla parte superiore della bocchetta.

Commutatore
pavimenti / tappeti

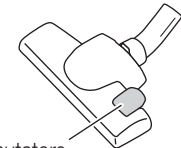

Bocchetta per i tessuti

Viene impiegata per gruppi imbottiti, cuscini, tende, ecc.

Bocchetta a lancia con spazzola orientabile

E' adatta alla pulizia di superfici delicate e di luoghi meno accessibili quali angoli, fessure, termosifoni, ecc. Con un movimento rotativo si può orientare la spazzola nella direzione desiderata. Sistemazione nel supporto accessori situato sul retro dell'apparecchio.

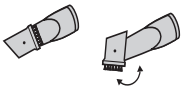

Supporto accessori

La bocchetta a lancia con la spazzola può essere sistemata nell'apposito supporto accessori.

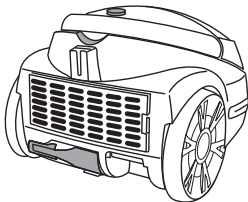



1. Mettere / sostituire il sacco per la polvere

Già dalla fabbrica l'apparecchio è dotato di un sacco per la polvere. Controllare che il sacco sia inserito nel modo giusto.

- **Estrarre la spina prima di mettere risp. sostituire il sacco per la polvere**

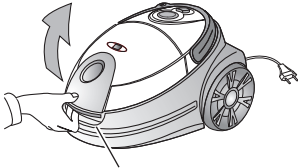
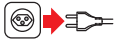

Tasto di sbloccaggio

- Sollevare il tasto di sbloccaggio dello scomparto per il sacco e aprire il coperchio fino alla battuta d'arresto

In caso di sacco pieno:

- Il sacco per la polvere è fissato all'interno dello scomparto per mezzo di un supporto in plastica
- Per estrarre il sacco dallo scomparto, afferrare il supporto e sollevarlo con il sacco
- Togliere il sacco premendo il morsetto di tenuta (sulla maniglia ad incasso) ed estraendo la parte in cartone dal supporto
- Gettare il sacco pieno tra i rifiuti domestici

Morsetto di tenuta

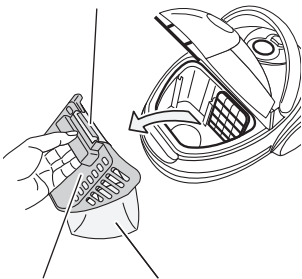

Supporto Sacco per la polvere





46 Messa in funzione

Premere il morsetto

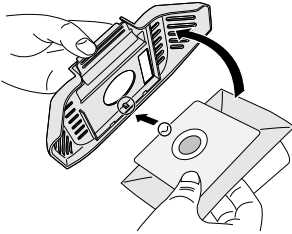

1. Tenere il supporto del sacco
2. Infilare il sacco per la polvere

- Inserire la parte in cartone del sacco nel telaio del supporto di plastica: attenzione all'intagliatura. Far combaciare il cartone con il supporto e fissarlo con il morsetto di tenuta

Nota:

badare che le due estremità del sacco pendano liberamente nello scomparto

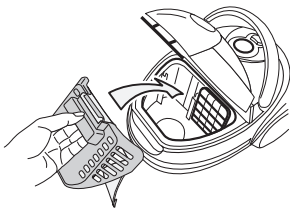

- Inserire il supporto con il sacco nello scomparto (maniglia ad incasso/ morsetto rivolto verso l'alto)

Nota: badare che il supporto sia ben inserito e che nessuna parte del sacco poggi sulla guarnizione in gomma, bensì penda liberamente nello scomparto

Italiano

- Chiudere il coperchio (s'incasta)
- Dispositivo di sicurezza: se manca il sacco (o se questo è inserito in modo non corretto) il coperchio non si chiude. Non forzare

Suggerimento:

Mettendo una cartuccia profumata «M-Fresh-Turbo» o il granulato «S-Fresh» nel sacco per la polvere, l'aspirapolvere emana un gradevole profumo. In vendita alla MIGROS.

Importante:

- Impiegare soltanto sacchi per la polvere originali (MI07 / art.- n° 7171.013)
- Sostituire regolarmente il filtro per il motore e il microfiltro dell'aria di scarico (v. p. 50 e 51)
- Non utilizzare mai l'apparecchio senza sacco per la polvere, altrimenti potrebbero subentrare dei danni (ad es. guasto al motore)
- NON riutilizzare i sacchi usati, i cui pori si otturano con l'uso; questo pregiudica notevolmente l'efficacia dell'aspirazione e può provocare il surriscaldamento del motore
- I sacchi umidi si rompono causando guasti al motore





2. Tubo flessibile e tubo telescopico

- Introdurre il manicotto del tubo flessibile nell'aspirapolvere (s'incastra).
Per rimuoverlo premere i tasti di chiusura laterali

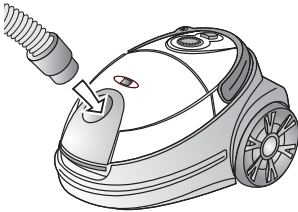

- Inserire il tubo telescopico nella bocchetta pavimenti
- Introdurre l'impugnatura del tubo flessibile nel tubo telescopico

Pulsante di regolazione per la lunghezza del tubo telescopico

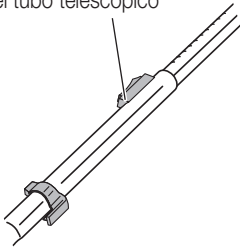

- Spingere il pulsante sul tubo telescopico in direzione della bocchetta per cambiare la lunghezza del tubo

Suggerimento:

- Regolare la lunghezza in modo da permettere un comodo uso dell'aspirapolvere in posizione eretta (= «schiena dritta»)

3. Allacciamento alla corrente elettrica

- Estrarre il cavo alla lunghezza desiderata

Nota: non tirare il cavo oltre la marcatura rossa per evitare il danneggiamento dello stesso e del dispositivo di avvolgimento

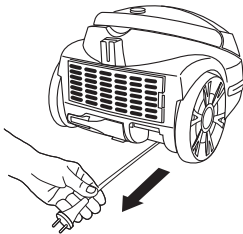

- Inserire la spina nella presa di corrente (230 V)
- L'aspirapolvere è pronto per l'uso

Importante:

- Utilizzare l'apparecchio soltanto in locali asciutti. Controllare ogni tanto che il cavo di alimentazione non sia danneggiato o difettato





4. Passare l'aspirapolvere

- Osservare le avvertenze di sicurezza a pagina 38 e 44
- Premendo l'interruttore acceso/spento il motore si accende e si può cominciare a passare l'aspirapolvere

Interruttore acceso/spento

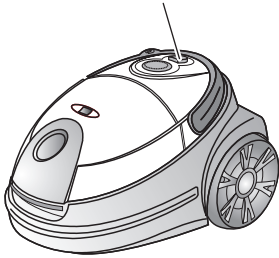

Potenza

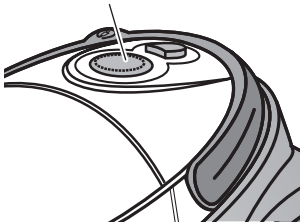

- La potenza di aspirazione può essere modificata girando la manopola:
«max» potenza di aspirazione più forte
«min» potenza di aspirazione più debole

Italiano

Spostare:
MAX MIN

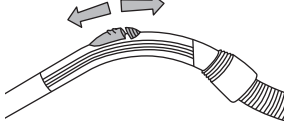

- Sull'impugnatura si trova un cursore: spostandolo in dietro si riduce la potenza di aspirazione, in avanti, invece la si aumenta

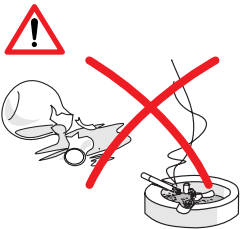

Importante:

- non aspirare mai liquidi, oggetti umidi, incandescenti, taglienti e appuntiti (ad es. acqua, frammenti di vetro, aghi, mozziconi di sigaretta, ecc.) perché potrebbero subentrare danni al sacco per la polvere o all'apparecchio
- Non aspirare mai la polvere del toner (di stampanti laser o di fotocopiatrici)
- Tenere il tubo o la bocchetta dell'aspirapolvere lontano da occhi e orecchie: pericolo di lesioni!





5. Posizioni di parcheggio

- In caso di pause brevi è possibile alloggiare la bocchetta pavimenti o il tubo telescopico in una delle posizioni di parcheggio
- In caso di interruzioni per periodi di tempo più lunghi, estrarre la spina dalla presa di corrente e riavvolgere il cavo (pericolo d'inciampare)

Dispositivo di parcheggio per il tubo

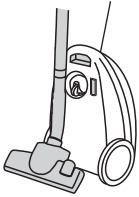

Dispositivo di parcheggio per la bocchetta pavimenti

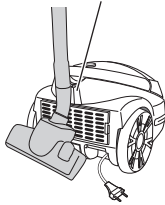

6. Dopo aver passato l'aspirapolvere

- Estrarre la spina

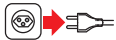

2. Premere il tasto

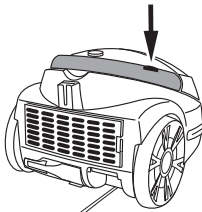

1. Tenere in mano la spina

- Tenere in mano la spina e, premendo ripetutamente il tasto di avvolgimento del cavo, riavvolgerlo completamente

Nota: osservare che il cavo, prima di essere avvolto, non sia attorcigliato. Nel caso in cui il cavo non venga riavvolto completamente, estrarlo nuovamente per circa un metro, ripetere quindi il processo di avvolgimento

- Alloggiare il tubo telescopico con la bocchetta pavimenti in una delle posizioni di parcheggio (vedi sopra). Non piegare il tubo flessibile
- Conservare l'apparecchio in un luogo asciutto, fuori dalla portata dei bambini





7. Cambiare il sacco per la polvere

La spia sacco pieno indica fino a che punto il sacco per la polvere è pieno. La pressione negativa viene misurata e visualizzata non appena la permeabilità dell'aria si riduce, come succede in caso di sacco pieno o di intasamento della bocchetta, del tubo telescopico o del tubo flessibile.

- Col motore acceso, tenere la bocchetta in aria (la bocchetta non deve restare a terra)
- Se la barra della spia è completamente rossa, il sacco deve essere cambiato immediatamente (vedi pagina 45)
- Se la spia non segnala nessuna barra rossa, il sacco è vuoto o quasi

Importante:

- Non utilizzare mai l'apparecchio senza sacco per la polvere, altrimenti potrebbero subentrare danni (ad es. guasto al motore)
- Impiegare soltanto sacchi per la polvere originali (MI07 / art. n° 7171.013)
- I sacchi per la polvere non possono essere riutilizzati, poiché i pori si otturano con l'uso; questo pregiudica notevolmente l'efficacia dell'aspirazione e può provocare il surriscaldamento del motore
- I sacchi umidi si rompono causando guasti al motore
- Sostituire regolarmente il filtro per il motore e il microfiltro dell'aria di scarico

8. Pulire / sostituire i filtri

L'aspirapolvere è provvisto di due filtri che devono essere puliti risp. sostituiti a intervalli regolari:

8.1. Filtro del motore

Protegge il motore in caso di danni al sacco della polvere; per questo non si può assolutamente utilizzare l'aspirapolvere senza filtro per il motore.

- Estrarre la spina

- Aprire il coperchio dello scomparto del sacco per la polvere
- Estrarre il sacco con il suo supporto
- Togliere il supporto filtro tirandolo verso l'alto
- Sciacquare il filtro sotto l'acqua calda e lasciarlo asciugare

Nota: lavare solo sotto l'acqua corrente e senza l'uso di detersivi. Non toccare il filtro con le mani o con oggetti, poiché potrebbe danneggiarsi

- Reinsere il nuovo filtro nel supporto (la parte retata verso il sacco)

Il filtro del motore (fornito col sacco per la polvere, MI07 / art. n° 7171.013) deve essere sostituito al più tardi dopo 5 ricambi del sacco o dopo 2 anni, poiché altrimenti l'apparecchio potrebbe subire dei danni

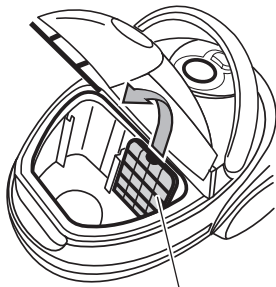

Filtro motore





8.2. Microfiltro dell'aria di scarico

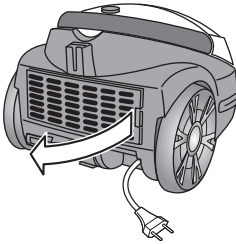

Il microfiltro dell'aria di scarico ritiene le particelle di polvere fuoriuscite dal sacco per la polvere.

- Aprire e staccare la griglia di copertura del microfiltro
- Togliere il filtro usato ed eliminarlo
- Inserire un nuovo filtro e richiudere la griglia di copertura (premere il tasto di sbloccaggio)

Il microfiltro dell'aria di scarico (fornito col sacco per la polvere, MI07 / art. n° 7171.013) deve essere sostituito al più tardi dopo 5 ricambi del sacco o dopo 2 anni, poiché altrimenti l'apparecchio potrebbe subire dei danni!

Pulizia / Custodia

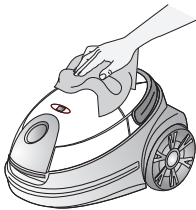

- Non immergere mai nell'acqua l'apparecchio di base né gli accessori né lavarli sotto l'acqua corrente
- Non utilizzare detersivi corrosivi né oggetti per la pulizia abrasivi. Pulire soltanto con un panno umido e lasciar asciugare

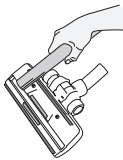

- Aspirare i peli dalla bocchetta pavimenti con la bocchetta a lancia

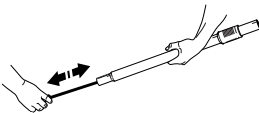

- Se il tubo flessibile o il tubo telescopico sono ostruiti, pulire con l'aiuto di un'asticella. Non piegare il cavo flessibile. Non usare oggetti appuntiti

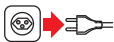

- In caso di mancato uso spegnere l'apparecchio ed estrarre la spina
- Conservare l'aspirapolvere in un luogo asciutto, fuori dalla portata dei bambini





52 Guasti

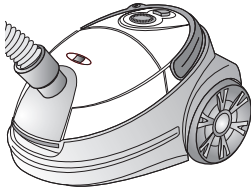
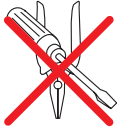

Le riparazioni possono essere eseguite soltanto attraverso MIGROS-Service. Le riparazioni non eseguite a regola d'arte possono essere fonte di pericolo per l'utente.

Non si assumono responsabilità in caso di danni causati da riparazioni eseguite da personale non specializzato. In questi casi si estingue anche il diritto alla garanzia.

Rendere inutilizzabili gli apparecchi fuori uso. Staccare la spina dalla presa e tagliare il cavo elettrico.

Italiano

Smaltimento



- Gli apparecchi fuori uso possono essere riportati ad un punto vendita e venire smaltiti gratuitamente e in modo consone
- Smaltire immediatamente gli apparecchi con guasti pericolosi e accertarsi che non possano più essere utilizzati
- Non gettare gli apparecchi tra i rifiuti domestici (protezione dell'ambiente!)





Dati tecnici

Tensione nominale	230 Volt / 50 Hz
Potenza nominale	nom. 1400 Watt
Volume dell'apparecchio di base (senza tubo flessibile)	ca. 34 x 26 x 20 cm (L x P x A)
Lunghezza del cavo	ca. 5.50 m
Raggio d'azione	ca. 8.50 m
Peso dell'apparecchio base	ca. 4 kg
Materiale - corpo	plastica ABS
Reg. potenza d'aspirazione	elettronica
Capacità sacco polvere	2.0 litri
Spia sacco pieno	meccanico
Altezza tubo flessibile	2244 mm WS
Deparassitato	secondo le norme UE
Approvato	CE / SEV
Garanzia del prodotto	2 anni
Accessori (compresi nel prezzo)	tubo flessibile con impugnatura, tubo telescopico, bocchetta pavimenti standard, bocchetta per tessuti e bocchetta a lancia con spazzola orientabile e un sacco di riserva (1 inserito)

Accessori (opzionali)

Sacchi per la polvere di ricambio	(5 pezzi compr. 1 filtro motore e 1 microfiltro di ricambio)	MI07 art. n° 7171.013
-----------------------------------	--	-----------------------

Con riserva di modifiche di costruzione ed esecuzione dell'apparecchio dovute al progresso tecnico.

MIGROS

FEDERAZIONE DELLE COOPERATIVE MIGROS, CH-8031 Zurigo









Garantie / Garantie / Garanzia



2 JAHRE GARANTIE
2 ANS DE GARANTIE
2 ANNI DI GARANZIA

Die MIGROS übernimmt während zwei Jahren seit Kaufabschluss die Garantie für Mängelfreiheit und Funktionsfähigkeit des von Ihnen erworbenen Gegenstandes.

Die MIGROS kann die Garantieleistung wahlweise durch kostenlose Reparatur, gleichwertigen Ersatz oder durch Rückerstattung des Kaufpreises erbringen. Weitere Ansprüche sind ausgeschlossen. Nicht unter die Garantie fallen normale Abnutzung sowie die Folgen unsachgemässer Behandlung oder Beschädigung durch den Käufer oder Drittpersonen sowie Mängel, die auf äussere Umstände zurückzuführen sind. Die Garantieverpflichtung erlischt bei Reparaturen durch nicht MIGROS-autorisierte Servicestellen. Garantieschein oder Kaufnachweis (Kassabon, Rechnung) bitte sorgfältig aufbewahren. Bei Fehlen desselben wird jeder Garantieanspruch hinfällig.

MIGROS garantit, pour la durée de deux ans à partir de la date d'achat, le fonctionnement correct de l'objet acquis et son absence de défauts.

MIGROS peut choisir la modalité d'exécution de la prestation de garantie entre la réparation gratuite, le remplacement par un produit équivalent ou le remboursement du prix payé. Toutes les autres prétentions sont exclues.

La garantie n'inclut pas l'usure normale, ni les conséquences d'un traitement non approprié, ni l'endommagement par l'acheteur ou un tiers, ni les défauts dus à des circonstances extérieures.

La garantie n'est valable que si les réparations ont exclusivement été effectuées par le service après-vente MIGROS ou par les services autorisés par MIGROS.

Nous vous prions de bien vouloir conserver soigneusement le certificat de garantie ou le justificatif de l'achat (quittance, facture). Sans celui-ci aucune réclamation ne sera admise.

La MIGROS si assume per due anni, a partire dalla data d'acquisto, la garanzia per il funzionamento efficiente e l'assenza di difetti dell'oggetto in suo possesso.

La MIGROS può scegliere se eseguire la prestazione di garanzia attraverso la riparazione gratuita, la sostituzione del prodotto con uno di uguale valore o il rimborso del prezzo d'acquisto dello stesso. Ogni altra pretesa è esclusa.

Non sono compresi nella garanzia i guasti dovuti a normale usura, uso inadeguato o danni provocati dal proprietario o da terze persone, oppure derivanti da cause esterne.

L'obbligo di garanzia è valido soltanto all'esplicita condizione, che si ricorra unicamente al servizio dopo vendita MIGROS o ai servizi autorizzati.

Per favore conservi il certificato di garanzia oppure il giustificativo d'acquisto (scontrino, fattura). Con la sua perdita si estingue ogni diritto di garanzia.

MIGROS Service

Reparatur- oder pflegebedürftige Geräte werden in jeder Verkaufsstelle entgegengenommen.

Les articles nécessitant un service d'entretien ou une réparation sont repris à chaque point de vente.

Gli articoli che necessitano un servizio manutenzione o una riparazione possono essere depositati in ogni punto vendita.



M-INFOLINE
0848 84 0848
www.migros.ch

Haben Sie weitere Fragen? Die M-Infoline hilft Ihnen gerne weiter unter der Tel.-Nr. 0848 84 0848 von Montag bis Freitag 08.00 – 18.30 Uhr (8 Rp./Min. von 08.00 – 17.00 Uhr, 4 Rp./Min. von 17.00 – 18.30 Uhr).
E-Mail: m-infoline@mgb.ch

Vous avez des questions? M-Infoline est là pour vous aider: 0848 84 0848 du lundi au vendredi de 8 h à 18 h 30 (8 cts/min. de 8 h à 17 h, 4 cts/min. de 17 h à 18 h 30).
E-Mail: m-infoline@mgb.ch

Avete altre domande? L'M-Infoline rimane volentieri a vostra disposizione per ulteriori informazioni: 0848 84 0848 dal lunedì al venerdì dalle 8.00 alle 18.30 (8 cent./min. dalle 8.00 alle 17.00, 4 cent./min. dalle 17.00 alle 18.30).
E-Mail: m-infoline@mgb.ch