

03-Jan-07

*Five Stars
Relax Time*

Time 2 SPA

Benutzerhandbuch



Wichtige Informationen sind in diesem Handbuch inbegriffen.
Bitte lesen Sie diesen Materialien durch, bevor Sie dieses Produkt aufstellen und verwenden.
Heben Sie es für das zukünftige Nachschlagen auf.

Wir gratulieren Sie mit Ihrem neuen Einkauf!
Ihr aufblasbarer Hochleistungs-Pool eignet sich für ein erfrischendes
und entspannendes Badevergnügen für die ganze Familie.

611-D

WARNUNG

Befolgen Sie diese Anweisungen, um die Gefahr ernsthafter Verletzungen oder des Todes zu verringern.

- **Warnung** - Legen Sie stets eine Abdeckung über den Pool, wenn es nicht in Gebrauch ist, und halten Sie kleine Kinder vom Pool und Whirlpool fern, außer sie werden beständig durch Erwachsene beaufsichtigt.
- **Warnung** - Vergewissern Sie sich, dass der Pool über die Verschlüsse für Ablaufvorrichtungen verfügt, die von den aktuellen Sicherheitsstandards verlangt werden.
- **Warnung** - Benutzen Sie einen Pool oder Whirlpool nur dann, wenn die Kappen der Ansaugventile geschlossen sind, um zu verhindern, dass Haare und Körperteile eingefangen werden.
- **Warnung** - Lassen Sie Ihr Pool oder Whirlpool regelmäßig von einem Fachmann überprüfen, um sicher zu stellen, dass sie sich in einem ordnungsgemäßen, sicheren Betriebszustand befinden und die Ablaufverschlüsse an Ort und Stelle sind, und weder einen Riss haben noch fehler. Prüfen Sie die Ablaufverschlüsse im Verlauf des Jahres selber.
- **Warnung** - Sie müssen wissen, wo sich der Abstellschalter für Ihre Pumpe befindet, damit Sie sie im Notfall abstellen können.
- **Warnung** - Beachten Sie, dass der Konsum von Alkohol bei der Benutzung eines Pool zum Ertrinken führen kann.
- **Warnung** - Konsumieren Sie daher keinen Alkohol oder Drogen während der Benutzung dieses Produkts.
- **Warnung** - Messen Sie die Wassertemperatur mit einem genauen Thermometer, da die Toleranz bei Instrumenten für die Temperaturmessung verschieden ausfällt.
- **Warnung** - Beschränken Sie die Badezeit auf 15 Minuten, da längeres Eintauchen in einen Pool oder Whirlpool Ihre Gesundheit gefährden kann.
- **Warnung** - Halten Sie die Wassertemperatur im Pool auf 40 °C / 104°F oder niedriger.
- **Warnung** - Während der Schwangerschaft kann das Einweichen in heißem Wasser dem Fötus Schaden zufügen. Ziehen Sie vorher Ihren Arzt zu Rate.
- **Warnung** - Personen, die sich einer Medikation unterziehen oder über eine nachteilige Patientengeschichte verfügen, sollten vor der Benutzung eines Pool oder Whirlpool einen Arzt konsultieren.
- **Warnung** - Fettleibige und Personen, die auf eine Herzerkrankung zurückblicken, auf Niedrig- oder überhöhten Blutdruck, Kreislaufprobleme oder Diabetes sollten vor der Verwendung eines Pool oder Whirlpool einen Arzt konsultieren.
- **Warnung** - Personen mit Infektionskrankheiten sollten keinen Pool oder Whirlpool benutzen.
- **Warnung** - Benutzen Sie keinen Pool oder Whirlpool unmittelbar nach ausgiebiger Anstrengung.
- **Warnung** - Vermeiden Sie das Untertauchen.
- **Warnung** - Verhindern Sie das Untertauchen bei Kindern.
- **Warnung** - Lassen Sie beim Ein- und Aussteigen aus dem Pool oder Whirlpool Vorsicht walten, um Verletzungen zu vermeiden.
- **Warnung** - Badehitze vergrößert die Wirkung von Alkohol, Drogen oder Arzneimitteln und kann zur Bewusstlosigkeit führen. Verlassen Sie den Pool sofort, falls Sie sich unwohl fühlen oder schläfrig sind.
- **Warnung** - Wasser zieht Kinder an. Befestigen Sie nach dem Gebrauch stets eine Abdeckung über dem Pool.
Kinder sollten nicht ohne Aufsicht Pool oder Whirlpools benutzen.

WARNUNG

Befolgen Sie diese Anweisungen, um die Gefahr ernsthafter Verletzungen oder des Todes zu verringern.

- **Warnung** - Befestigen Sie nach jedem Gebrauch eine Abdeckung über dem Pool.
- **Warnung** - Benutzen Sie kein Verlängerungskabel, um die Pumpe und das Filtersystem an die Stromquelle anzuschließen. Sie könnten hierdurch Schäden an der Pumpe und am Filtersystem verursachen.
- **Warnung** - Betreiben Sie den Pool stets mit einem hinreichenden Wasserspiegel.
Er muss sich über der Öffnung des Einlaufschlauchs befinden.
Ein unzureichender Wasserspiegel verursacht Versagen der Pumpe und des Filtersystems, und die Garantie verfällt.
- **Warnung** - Verwenden Sie stets den mit dem Kabel verbundenen FI-Schalter (RCD), der an die Pumpe und das Filtersystem angeschlossen ist. Sehen Sie von einer Verwendung ab, falls der FI-Schalter nicht funktioniert. Bei Zuwiderhandlung können Sie einen Elektroschock hervorrufen.
- **Warnung** - Entfernen Sie innerhalb einer Reichweite von 183cm /6 Fuß bis zum Pool oder Whirlpool alle Elektrohaushaltsgeräte (wie Lampen, Telefon, Radio, Fernsehen, Haarfön etc.).
- **Warnung** - Sorgen Sie für einen Wasserhärtegrad von 7.4-7.6 pH. Bei Nichtbeachtung können Sie Schäden am Pool, der Pumpe, dem Filtersystem und seinen Komponenten verursachen, und die Garantie verfällt.
- **Warnung** - Installieren und verwenden Sie den Pool nur auf Oberflächen, welche die wiederholte Feuchtigkeit vertragen. Falls es in einem mehrstöckigen Gehäuse aufgestellt wird, müssen Sie sorgfältig darauf achten, dass die Gegenstände auf den Stockwerken darunter geschützt werden.
- **Warnung** - Befragen Sie im Zweifel einen Architekten oder Ingenieur, um festzustellen, ob das Geschoss, auf dem Sie den Pool aufstellen wollen, die geforderte Belastung tragen kann.
- **Warnung** - Öffnen Sie weder die Pumpe, das Filtersystem, noch den mit dem Kabel verbundenen FI-Schalter. Bei Zuwiderhandlung verfällt die Garantie.
- **Warnung** - Lassen Sie stets alles Wasser aus dem Pool, den Schläuchen und der Filtereinheit ab, bevor Sie es lagern. Durch Einfrieren verursachter Schaden ist nicht in der Garantie inbegriffen.
- **Warnung** - Sorgen Sie stets für eine sanitäre Behandlung des Wassers einschließlich Routinereinigung und chemischen Zusätzen, wie im Benutzerhandbauch angegeben. Nehmen Sie Bezug auf die Abschnitte Wasserchemie und Wartung der Filter.
- **Warnung** - Fügen Sie stets dem Wasser Chemikalien zu, geben Sie niemals Wasser zu Chemikalien. Das Hinzufügen von Wasser zu Chemikalien kann starke Dämpfe oder gewaltsame Reaktionen und gefährlichen chemischen Wasserstaub erzeugen.
- **Warnung** - Dieses Produkt eignet sich NICHT für die Verwendung von Kindern unter 6 Jahren.
- **Warnung** - Lassen Sie Kinder NIE unbeaufsichtigt. Sie dürfen es nur mit kompetenter Aufsicht durch Erwachsene verwenden.
- **GEFAHR** - Unfallrisiko durch Ertrinken.
Es muss äußerste Vorsicht ausgeübt werden, um den unerlaubten Zugang von Kindern zu verhindern. Vergewissern Sie sich, dass Kinder den Pool oder Whirlpool nicht verwenden können, außer sie werden die gesamte Zeit beaufsichtigt.



Befolgen Sie diese Anweisungen, um die Gefahr ernsthafter Verletzungen oder des Todes zu verringern.

Wichtige Sicherheitsanweisungen

Die folgenden Anweisungen enthalten wichtig Sicherheitsinformationen, und wir empfehlen Ihnen nachdrücklich, sie zu lesen und anzuwenden. Wenn Sie diese Einrichtung installieren und verwenden, sollten stets grundlegende Sicherheitsvorkehrungen wie die folgenden beachtet werden:

LESEN UND BEFOLGEN SIE ALLE ANWEISUNGEN.

- 1. Warnung - Gefahr eines Elektroschocks.**
Stecken Sie den Stecker nur in eine ordnungsgemäß geerdete Steckdose.
- 2. Warnung -** Lassen Sie Kinder dieses Produkt nicht ohne die beständige und nahe Beaufsichtigung durch Erwachsene verwenden, um Verletzungsgefahren zu verringern.
- 3. Warnung -** Es ist unbedingt erforderlich, dass die Steckdose nach der Installation des Pools oder Whirlpool zugänglich ist.
- 4. Warnung -** Verwenden Sie den Pool nicht im Regen, um Elektroschocks zu vermeiden.
- 5. Warnung -** Vergraben Sie das Kabel nicht. Legen Sie das Kabel so, dass eine missbräuchliche Überschneidung mit Rasenmähern, Heckenscheren und sonstige Geräten vermieden wird.
- 6. Warnung -** Lassen Sie in beschädigtes Kabel sofort durch den Hersteller, seinen Kundendienstvertreter oder einen ähnlich qualifizierten Fachmann ersetzen, um die Unfall- und Verletzungsgefahr zu verringern.
- 7. Warnung - Gefahr eines Elektroschocks.** Benutzen Sie nie elektrische Haushaltsgeräte, wenn Sie sich im Pool oder Whirlpool befinden oder Ihr Körper nass ist.
- 8. Warnung - Zwecks Verringerung der Unfallgefahr.** Lassen Sie nie Wasser über 40°C / 140°F direkt in den Pool einlaufen.
- 9. Warnung -** Die Einnahme von Alkohol, Drogen oder Arzneien kann die Gefahr einer tödlichen Hyperthermie erheblich erhöhen. Eine Hyperthermie tritt in Erscheinung, wenn die Körpertemperatur ein Niveau einige Grad über der normalen Temperatur von 37°C / 98.6°F erreicht.
Die Symptome für Hyperthymie umfassen eine gesteigerte Körpertemperatur, Schwindel, Lethargie, Benommenheit und Ohnmachtsanfälle.
Die Wirkungen der Hyperthymie umfassen das Unvermögen zur Wahrnehmung der Hitze; die mangelnde Erkenntnis zum Verlassen des Pools oder Whirlpools; die Bewusstlosigkeit gegenüber der schwebenden Gefahr; Schäden am Fötus bei schwangren Frauen; körperliche Unfähigkeit, den Pool oder den Whirlpool zu verlassen; und Bewusstlosigkeit mit dem Ergebnis der Gefahr des Ertrinkens.
Lassen Sie sich von Ihrem Hausarzt hinsichtlich seiner Empfehlungen beraten.
- 10. Vorsicht -** Benutzen Sie den Pool nicht allein.
- 11. Vorsicht -** Verlassen Sie den Pool sofort, falls Sie sich unwohl fühlen oder schläfrig sind.
- 12. Hinweis -** Bitte überprüfen Sie die Apparatur vor der Verwendung.
Benachrichtigen Sie den Kundendienst gemäß Adressenliste in diesem Handbuch, falls zum Zeitpunkt des Einkaufs einzelne Teile fehlen oder beschädigt sind.
Stellen Sie das Bassin nicht auf, falls dies der Fall ist.
- 13. Warnung -** Halten Sie Ihre Haustiere vom Pool fern, scharfe Zähne oder Klauen können es beschädigen.

Heben Sie diese Anweisungen gut auf.

FREISTELLUNG VON HAFTUNG

Mit Montage und Aufblasen dieses Produkts vereinbaren Sie, dass Sie das gesamte Benutzerhandbuch **Time 2 SPA** vor seiner Verwendung gelesen und verstanden haben, einschließlich aller darin enthaltenen Anweisungen und Warnungen.

Sie stimmen weiterhin damit überein, dass Sie alle weiteren oder späteren Benutzer dieses Produkts veranlassen werden, das gesamte Benutzerhandbuch zu lesen und zu verstehen.

Eine missbräuchliche oder unsachgemäße Verwendung dieses Produkts kann zu Risiken, Gefahren und Unfällen führen, die ernsthafte Verletzungen oder Tod zum Ergebnis haben.

Die Risiken und Gefahren, die bei unsachgemäßer Verwendung dieses Produkts anzutreffen sind, können durch das Durchlesen und Befolgen der Warnungsrichtlinien vermieden werden, die im Benutzerhandbuch aufgeführt werden, und durch ihre sachgemäße Verwendung.

Die Montage und Verwendung dieses Produkts soll nach dem gesamten, rechtmäßig vorgesehenen Umfang als Beleg Ihrer Zustimmung gelten, dass Sie diese Anweisungen ordnungsgemäß befolgen und die Warnungen beachten, die im Benutzerhandbuch aufgeführt sind.

Die Montage und Verwendung soll gleichermaßen bedeuten, dass Sie oder jede Drittpartei, der Sie die Verwendung erlauben, **Time 2 SPA** im rechtlich erlaubten Umfang von jeder Haftung freistellen bezüglich irgendeines Verlusts, Schadens, Verletzung und/oder Kosten, die Sie oder ein Benutzer dieses Produkt aufgrund seiner Verwendung hinnehmen müssen.

Diese Freistellung soll sich auf jeden Verlust, Schaden, Verletzung oder Kosten aufgrund welcher Ursache auch immer ausdehnen, einschließlich Nachlässigkeit oder Vertragsbruch von Seiten von **Time 2 SPA** und/oder jeder sonstigen Partei, die an dem Entwurf und der Herstellung dieses Produkts mitgewirkt hat.

Die Bedingungen dieser Freistellung sollen für Sie, Ihre Erben, nächsten Angehörigen, Angestellten, Verwalter, Abtretungsempfänger und Vertreter rechtswirksam und verbindlich sein.

Die Montage und Verwendung dieses Produkts soll Ihre Zustimmung begründen, dass Sie alle bekannten oder unbekanntem Verletzungsgefahren, die Ihnen und/oder Drittparteien aufgrund der Verwendung dieses Produkts zustoßen könnten, annehmen und akzeptieren.

Time 2 SPA und jede damit in Zusammenhang stehende Partei hat keine Zusicherung und/oder Gewährleistung, einschließlich jeder Gewährleistung zu besonderem Zweck, gegeben und verweigert hiermit ausdrücklich, gleichgültig ob mündlich oder schriftlich, eine solche abgegeben zu haben außer denjenigen, die hier und im **Time 2 SPA** Benutzerhandbuch aufgeführt werden.

Spezifikationen

Produktbezeichnung:	Time 2 Spa	Modellnummer:	610
Kapazität:	4 Erwachsene	Massagegebläse:	600W
Alter:	+ 14 Jahre	Heizgerät:	Edelstahl 2000W
Fassungsvermögen (80%):	1000L	Filterpumpe:	50W
Ausgeblasene Größe:	213 x 76 cm	FI-Schalter:	Ja
Füllgewicht:	927Kg	Stromkabel:	1.85 m
Stromversorgung:	220-240V AC, 2650W	Zuwachs Hitzegrad:	Annähernd: 1-2°C/ h (3-4°F/ h)
Höchsttemperatur:	40°C (104°F)	Filtersystem:	2000 (Liter/h)

INHALT

Menge	Beschreibung des Teils
1	Sicherheitsabdeckung (mit Reißverschluss)
1	Pool mit Geschwindigkeitssicherheitsventil
1	Hauptapparatur – Pumpe, Filter und Erhitzer.
1	Einlassschlauch mit Düse auf einer Seite
1	Schraubenschlüssel für Schlauchbefestigung
1	Wasserablassstöpsel und Verschluss
1	Pumpe / Filterdeckel
1	Filterkartusche
1	FI-Schalter



Pool und
Sicherheitsabdeckung



Hauptapparatur



Aufblasschlauch



Schraubenschlüssel
für Schlauchbefestigung



Stöpsel zum Wasserablassen
und Verschluss



Pumpe / Filterdeckel



Filterkartusche



FI-Schalter

Hinweis: Vergewissern Sie sich, dass alle Teile vor der Montage vorhanden und unbeschädigt sind. Benachrichtigen Sie den Kundendienst unverzüglich über fehlende oder beschädigte Teile, die zu ersetzen sind.

MONTAGE- UND INSTALLATIONSANWEISUNGEN

Vorbereitung des Aufstellungsplatzes

- 1. Wichtig** - Wegen des kombinierten Gewichts aus Pool, Wasser und Benutzern soll Ihr Pool stets auf einer strukturell geeigneten, relativ glatten, flachen und ebenen Oberfläche aufgestellt werden, die imstande ist, das Gewicht während der gesamten Installationszeit zu tragen. Falls der Pool auf einer Oberfläche aufgestellt wird, welche diese Anforderungen nicht erfüllt, dann werden alle Schäden, die durch einen unsachgemäßen Gebrauch verursacht sind, von der Garantieleistung des Herstellers nicht übernommen. Es fällt unter die Verantwortlichkeit des Poolbesitzers, die Unversehrtheit des Aufstellungsplatzes zu jedem Zeitpunkt sicher zu stellen.
2. Ihr Pool sollte an eine geerdete Steckdose mit acht Fuß Abstand (ca. 2,5m) angeschlossen sein. Es sollte eine leichter Zugang zum Stecker vorhanden sein, um regelmäßig den FI-Schalter testen zu können.
3. Vergewissern Sie sich, dass sich unter dem Pool keine scharfen Gegenstände befinden.

Aufstellung im Haus

Achten Sie besonders auf die folgenden Gesichtspunkte, wenn Sie Ihren Pool im Haus aufstellen.

1. Vergewissern Sie sich, dass der Fußboden das gesamte Füllgewicht des Pools von 927Kg zusammen mit den Benutzern tragen kann.
2. Installieren Sie Ihren Pool auf einer wasserdichten, rutschfesten Fläche.
Der Fußboden sollte über einen Abfluss verfügen, um Spritzwasser aus dem Pool zu entfernen.
Installieren Sie den Pool nicht auf Teppichen oder sonstigen Materialien, welche durch Feuchtigkeit beschädigt werden.
3. Halten Sie rund um den Pool genügend Abstand, um freien Zugang zu allen Pool-Apparaturen für deren Wartung zu erhalten.
4. Sehen Sie davon ab, den Pool im Haus auf einer zweiten Ebene über dem fertigen Lebens- und Wohnbereich zu installieren, da wegen Wasser und Feuchtigkeit Schäden verursacht werden können.
5. Ziehen Sie die Raumfeuchtigkeit in Betracht, die wegen der hohen Temperaturen vorhanden sein wird.
Die Versorgung des Raums mit einer Ventilation wird dabei helfen, den Komfort zu erhalten und Feuchtigkeitsschäden in der Umgebung gering zu halten.

HINWEIS: Installieren Sie den Pool nicht auf Teppichen oder sonstigen Materialien, welche durch Feuchtigkeit beschädigt werden

Aufstellung im Außenbereich:

Sie können Ihren Pool auf einer glatten, ebenen Oberfläche installieren, die stark genug ist, um das Füllgewicht von 927 Kg inklusive den Benutzern zu tragen.

Die folgenden Erwägungen müssen beachtet werden, wenn Sie Ihren Pool im Außenbereich installieren.

1. Prüfen Sie lokale gesetzliche Anforderungen bezüglich der Umzäunung, Einfriedung, kindersicherer Tore etc.
2. Vergewissern Sie sich, dass genügend Platz für die Aufstellung des Pools vorhanden ist und dass er einen sicheren Zugang erlaubt.
3. Installieren Sie den Pool nie auf Gras oder Erde, da dies die Menge an Schmutz, die in den Pool hineingetragen wird, erheblich vergrößern wird.
Es wird ein Stein- oder Holzplankenfußboden, jeweils $\pm 244 \times 244 / 8 \times 8$ Fuß oder $\pm 18-23$ cm / 5-9 Zoll Dicke, empfohlen.
4. Achten Sie bei der Aufstellung des Pools auf die Abflussmöglichkeiten.
5. Vergewissern Sie sich, dass unter dem Pool keine scharfen Gegenstände vorhanden sind.
6. Setzen Sie die Oberfläche des Pools nicht über längere Zeit dem direkten Sonnenlicht aus.

Pool-Montage:

1. Falten Sie den Pool auseinander, bis er flach auf dem Boden liegt, und achten Sie darauf, dass die richtige Seite oben ist.

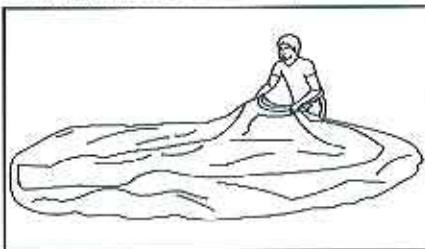

2. Verbinden Sie die Hauptapparatur mit einer geerdeten Steckdose.
3. Verbinden Sie den Aufblasschlauch mit dem Anschluss des Zentralschlauchs an der Hauptapparatur.

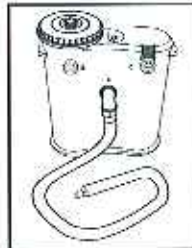
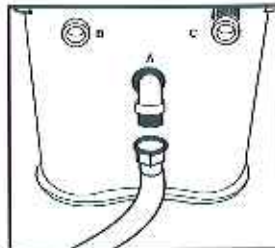
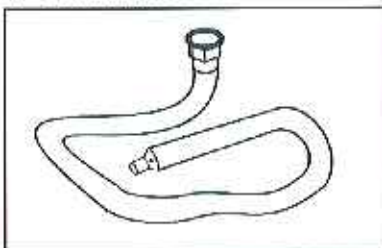

ACHTUNG - Vergewissern Sie sich, dass der Aufblasschlauch fest in den Anschluss des Zentralschlauchs eingeschraubt ist. Falls Sie dies missachten, können ernsthafte Verletzungen hervorgerufen werden.

4. Drücken Sie auf den Knopf Massagegebläse EIN, um das Aufblasen zu beginnen.

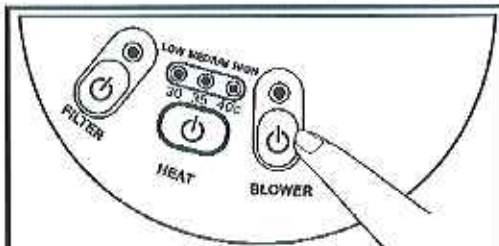

HINWEIS - Die Hauptapparatur wird ein rasselndes Geräusch verursachen, solange die Pumpe ohne Wasser in Betrieb ist. Dies ist kein Defekt. Lassen Sie die Hautapparatur nicht länger als 15 Minuten ohne Wasser laufen.

5. Blasen Sie den Pool in der Abfolge der aufgedruckten Zahlen auf, wobei Sie mit der Zahl "1" beginnen.

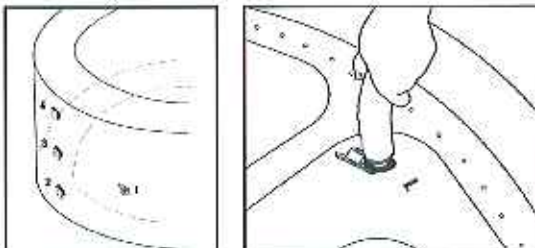

6. Blasen Sie alle Kammern auf, bis sie sich fest anfühlen, und stellen Sie dann das Massagegebläse ab.

7. Stellen Sie sicher, dass alle Ventile vollständig geschlossen sind.

8. Lösen Sie den Aufblasschlauch von der Hauptapparatur.

9. Bringen Sie die Schlauchanschlüsse auf der Rückseite der Pumpe mit den Verschraubungen auf der Seite des Pools in Übereinstimmung.

10. Befestigen Sie die Schläuche der großen Verschraubungen auf der Rückseite der Pumpe an den entsprechenden Verschraubungen auf dem Pool, indem Sie darauf achten, die Verschraubungen nicht zu überkreuzen. Ziehen Sie die Muttern von Hand an.

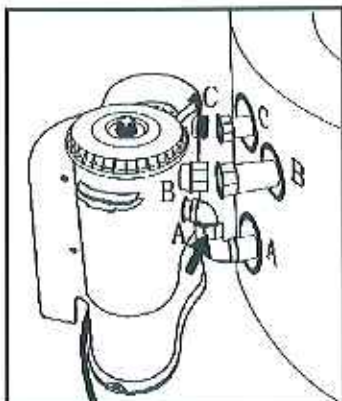

Schritt 1

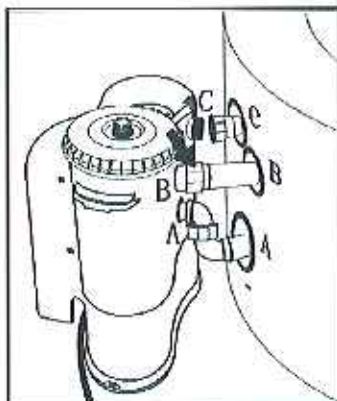

Schritt 2

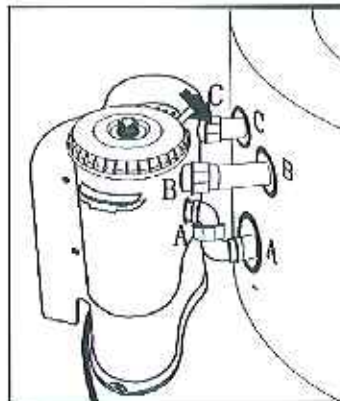

Schritt 3

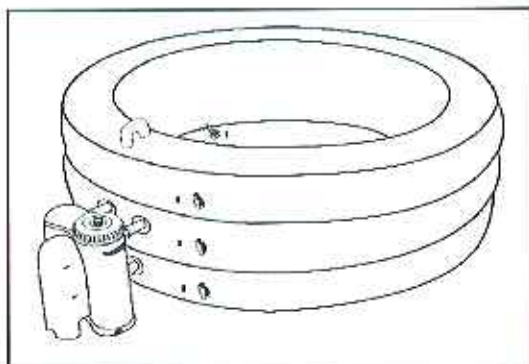

11. Wichtig – Vergewissern Sie sich, dass der Einlass und Auslass der Filterpumpe, die sich auf der Innenwand des Pools befinden, geöffnet sind, indem Sie die Düsen im Gegenuhrzeigersinn drehen (die Düsenkappe fällt nicht ab, sondern bleibt im Modus OFFEN lose an der Düsenöffnung), und entfernen Sie bei einigen Modellen auch den Verschluss des Abflussventils. Falls Sie dies unterlassen, kann die Filter- und Wärmeleistung des Pools beeinträchtigt werden.

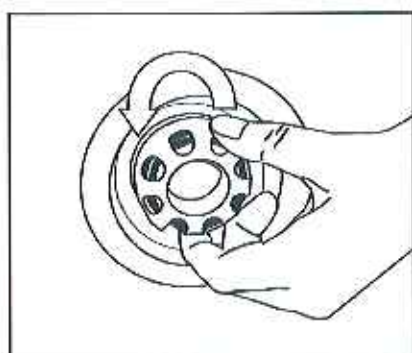

Drehen Sie alle Düsen im Gegenuhrzeigersinn.

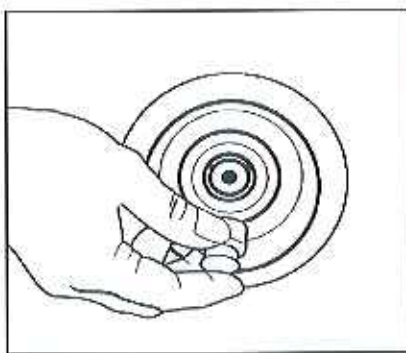

Entfernen Sie an einigen Modellen auch den Verschluss des Abflussventils.

12. HINWEIS – Trennen Sie nach dem Aufblasen die Filterpumpe von der Stromversorgung, bevor Sie den Pool mit Wasser füllen.

Das Auffüllen des Pools:

1. Suchen Sie das Bodenabflussventil, und vergewissern Sie sich, dass es geschlossen und der Verschluss installiert ist.

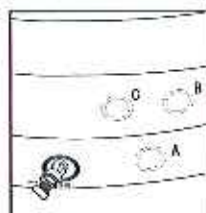

Drehen Sie gegen den Uhrzeigersinn

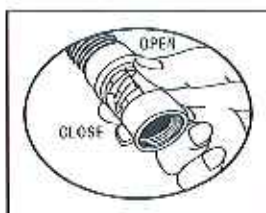

um das Abflussventil zu schließen

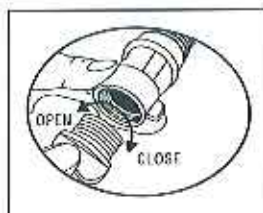

Halten Sie die Baals und ziehen Sie den Verschluss des Abflussventils fest an

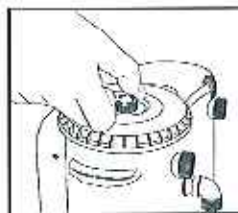

Ziehen Sie den Verschluss der(e) Pumpe / Filters fest an



Ziehen Sie das Luttreinigungsventil fest an

Wichtig – Stellen Sie sicher, dass die Hauptapparatur nicht eingestöpselt ist, bevor Sie mit der Wasserfüllung beginnen.

2. Füllen Sie den Pool mit dem Gartenschlauch bis zur Unterkante der Fülllinie. Achten Sie sorgfältig darauf, den Pool nicht zu überfüllen, da er während des Gebrauchs überlaufen kann. Jeder Erwachsene wird den Wasserspiegel um annähernd 5.1cm/2 Zoll zunehmen lassen, und die Gebläsetätigkeit wird den Wasserspiegel um weitere 7.8cm-10.2 cm/ 3 - 4 Zoll.

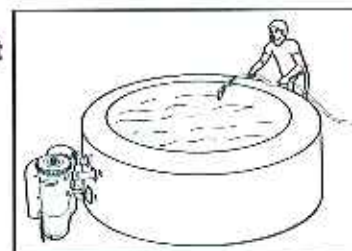

3. Wichtig - Vergewissern Sie sich, dass der Einlass und Auslass der Filterpumpe, die sich auf der Innenwand des Pools befinden, geöffnet sind, indem Sie die Düsen im Gegenuhrzeigersinn drehen (die Düsenkappe fällt nicht ab, sondern bleibt im Modus OFFEN lose an der Düsenöffnung), und entfernen Sie bei einigen Modellen auch den Verschluss des Abflussventils. Falls Sie dies unterlassen, kann die Filter- und Wärmeleistung des Pools beeinträchtigt werden.

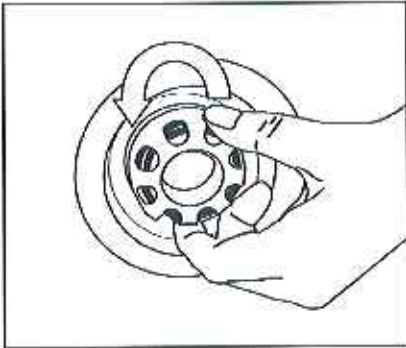

Drehen Sie alle Düsen im Gegenuhrzeigersinn.

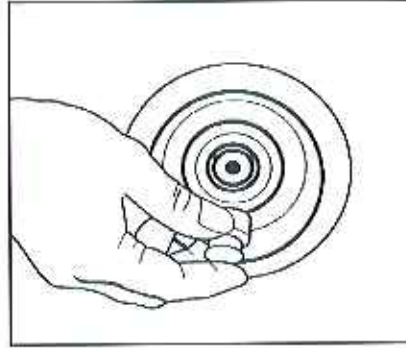

Entfernen Sie an einigen Modellen auch den Verschluss des Abflussventils.

4. Lassen Sie die Luft aus dem Filtertank ab, indem Sie den kleinen Knopf auf der Oberseite des Filtertanks im Gegenuhrzeigersinn drehen. Lassen Sie die Luft ungefähr eine Minute lang entweichen oder bis Wasser aus der Verschraubung tröpfelt. Drehen Sie die Verschraubung im Uhrzeigersinn, um das Luftablassventil zu schließen.

WICHTIG – Vergewissern Sie sich, dass die Hauptapparatur während des Luftablassens nicht eingestöpselt ist.

5. Stecken Sie die Hauptapparatur in die Steckdose, wenn das Luftablassen fertiggestellt ist. Drücken Sie den Schalter "Filter EIN", der sich auf dem Bedienpult der Hauptapparatur befindet. Die Pumpe wird sich einschalten und beginnen, Wasser zu pumpen. Nunmehr sollte Wasser aus dem Auslass der Pumpe fließen, der sich in der Mitte der Innenwand des Pools befindet. Falls kein Wasser am Einlass und Auslass der Pumpe hinein- und hinausfließt, dann wiederholen Sie die Anweisungen unter Schritt 4 zum Luftablassen, und vergewissern Sie sich, dass die Abflussventile geöffnet sind.

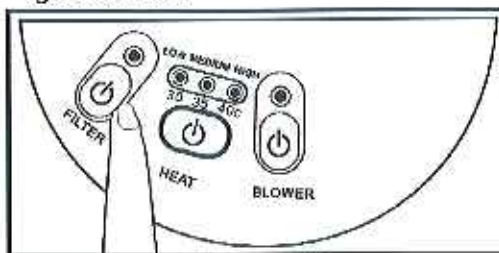

WARNUNG - Stellen Sie sicher, dass die Steckdose ordnungsgemäß geerdet ist, wenn Sie den Stecker einstecken.

6. Hinweis. Falls die Luft nicht ordnungsgemäß aus dem Filtertank abgelassen wurde, wird die Wasserpumpe durch eine Luftblase behindert, und es wird kein Wasser fließen. Dies wird den Pool an der Erwärmung hindern, und das Wasser wird nicht gefiltert. Vergewissern Sie sich, dass Wasser aus dem Einlass und Auslass fließt, bevor Sie fortfahren.
7. Wählen Sie den gewünschten Wärmegrad, indem Sie den Schalter, Hitze EIN/Grad' drücken, und bringen Sie die Reißverschlussabdeckung an, bis das Wasser im Pool die gewünschte Temperatur erreicht.

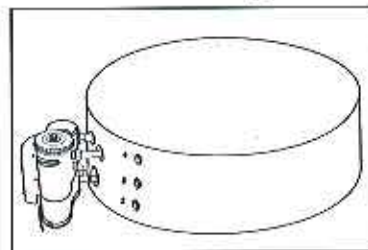
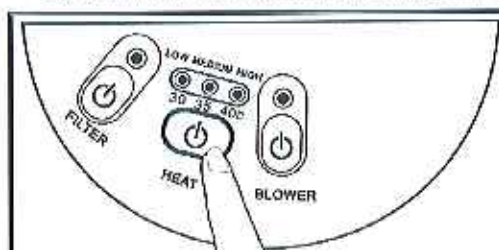

WARNUNG - Beaufsichtigen Sie stets Kinder in der Umgebung von Wasserbehältnissen. Die Poolabdeckung ist keine Sicherheitsabdeckung. Sie ist auch kein Ersatz für eine Beaufsichtigung durch Erwachsene.

Warnung – Prüfen Sie stets, dass sich keine Personen oder Tiere im Pool befinden, bevor Sie die Abdeckung darüber ziehen. Bei Unterlassung können Sie Ertrinken und / oder Ersticken verursachen, und zu Verletzung oder Tod führen.

8. Warnung - Lassen Sie die Abdeckung stets verschlossen, wenn der Pool nicht benutzt wird. Die Abdeckung ist kein Ersatz für die Beaufsichtigung durch Erwachsene. Achten Sie stets auf kleine Kinder im und in Umgebung des Wassers. Sie können die Abdeckungen durch Vorhangschlösser verschließen, die sich im Reparaturset befinden.

Wasser AbLassen

1. Schalten Sie die Hauptapparatur aus, und ziehen Sie den Stecker aus der Steckdose.
2. Schließen Sie das Wassereinlass- und Auslassventil, das sich auf der Innenwand des Pools befindet, indem Sie beide Ventile im Uhrzeigersinn drehen, und installieren Sie an einigen Modellen auch den Verschluss des Abflussventils.

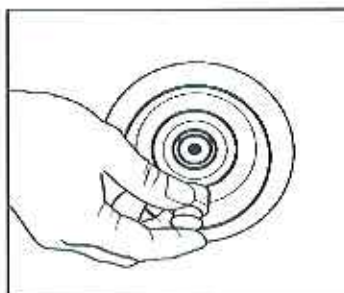
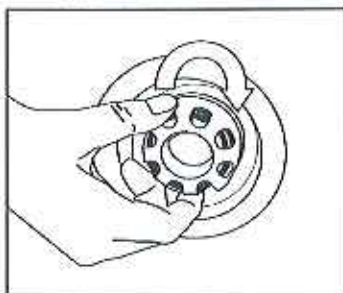

3. Lösen Sie die Schläuche auf den großen Verschraubungen auf der Rückseite der Pumpe von den entsprechenden Verschraubungen auf dem Pool.
4. Suchen Sie das Bodenabflussventil. Vergewissern Sie sich, dass das Abflussventil geschlossen ist, und schließen Sie den Gartenschlauch an.

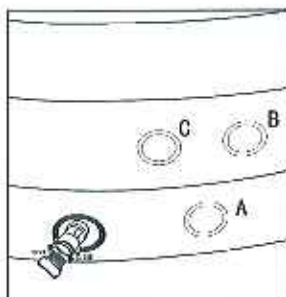

Bodenabflussstelle

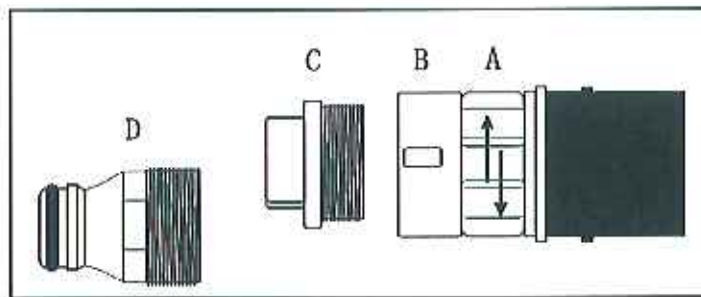

**Ins: A=Ablasseventil öffnen/schließen
B=Deckelbasis**

**C=Ablasseventilkappe
D=Schnellanschluß**

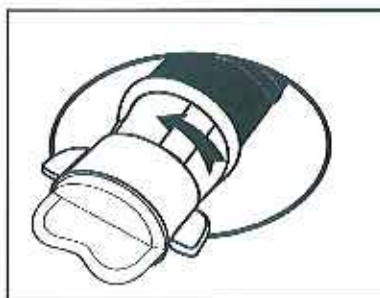

"A" zum Schließen des Ablassventils im Uhrzeigersinn drehen.



"B" halten und "C" aufschrauben.

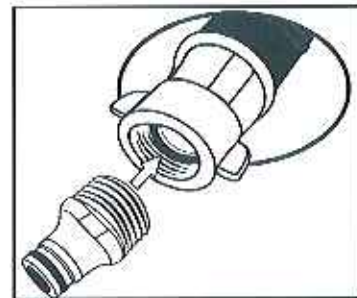

"B" halten und "D" zuschrauben.

5. Öffnen Sie das Bodenabflussventil, und lassen Sie das Wasser ablaufen.

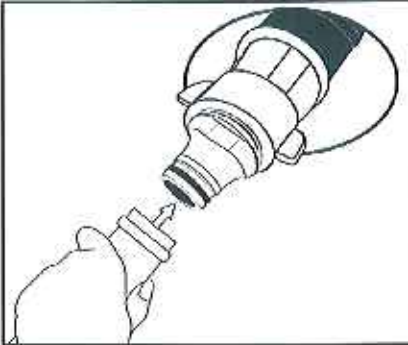

Gartenschlauch an den Schnellanschluss anschließen.

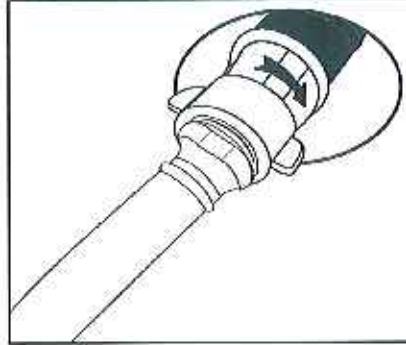

“A” im Uhrzeigersinn drehen um das Wasser fließen zu lassen.

6. Kippen Sie den Pool auf die Seite, sobald alles Wasser abgelaufen ist, um alles verbliebene Wasser ablaufen zu lassen.

INBETRIEBNAHME DER HAUPTAPPARATUR

TEST DES FI-SCHALTERS:

Warnung - Gefahr eines Elektroschocks. Der FI-Schalter muss vor jeder Verwendung getestet werden.

Warnung - Benutzen Sie Ihren Pool nicht, falls der FI-Schalter nicht ordnungsgemäß funktioniert.

Rufen Sie unverzüglich den Händler oder Kundendienst des Unternehmens an, um Anweisungen zu erhalten.

Umgehen Sie nicht den FI-Schalter.

Warnung - Vergewissern Sie sich, dass die Stromversorgung mit der Hauptapparatur übereinstimmt, bevor Sie das Stromkabel einstecken.

Warnung - Benutzen Sie keine Verlängerungskabel.

1. Stecken Sie das Stromkabel in die Steckdose.

2. Drücken Sie den RESET-Knopf auf dem FI-Schalter.

3. Schalten Sie das Massagegebläse ein.

4. Drücken Sie den TEST-Knopf auf dem FI-Schalter, das sich am Ende des Stromkabels befindet.

Die Kontrollleuchte geht aus, und das Massagegebläse sollte sich abstellen.

Falls die Kontrollleuchte nicht ausgeht und das Massagegebläse sich nicht abstellt, dann ist der FI-Schalter defekt.

Benutzen Sie den Pool in diesem Fall nicht.

Nehmen Sie unverzüglich Kontakt mit Ihrem Händler oder dem Kundendienst des Unternehmens auf, um Anweisungen zu erhalten.

5. Drücken Sie den RESET-Knopf auf dem FI-Schalter.

Die Kontrollleuchte des FI-Schalters sollte aufleuchten.

Falls die Kontrollleuchte nicht angeht, ist der FI-Schalter defekt.

Benutzen Sie den Pool in diesem Fall nicht.

Nehmen Sie unverzüglich Kontakt mit Ihrem Händler oder dem Kundendienst des Unternehmens auf, um Anweisungen zu erhalten.

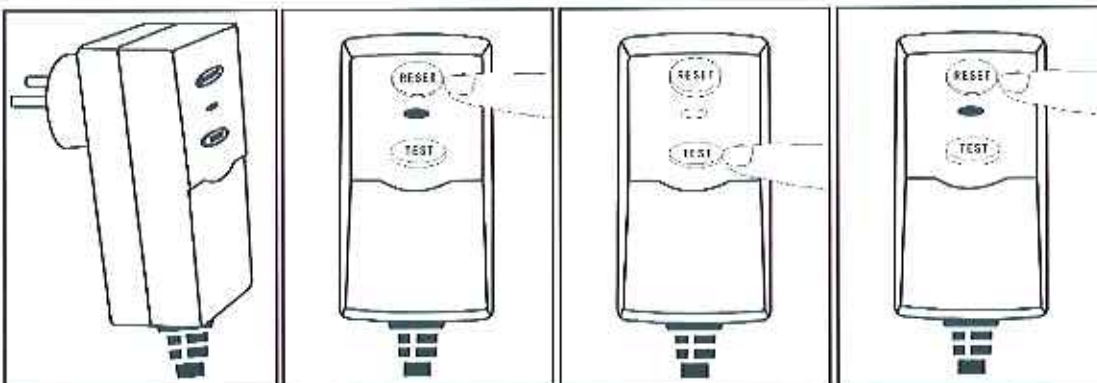

INBETRIEBNAHME DES BEDIENPULTS

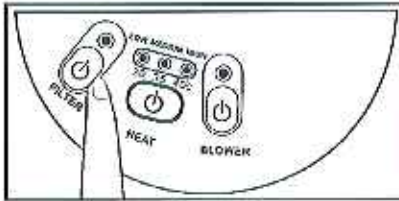

1. **FILTER EIN/AUS**
Schaltet das Gerät ein / aus.
Zirkuliert und filtert das Wasser.

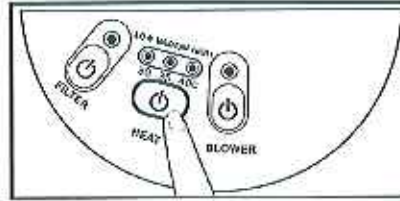

2. **Hitze ein / Grad**
Schaltet den Erhitzer ein und reguliert den Grad.
Niedrig = 30°C / 86°F
Mittel = 35°C / 95°F
Hoch = 40°C / 104°F
Hinweis: Der Filter muss eingeschaltet sein, damit der Erhitzer funktioniert.

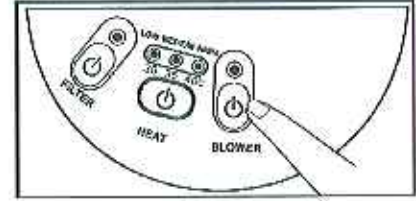

3. **LUFTPUMPE / GEBLÄSE**
Schaltet das Massagegebläse ein.
Das Massagegebläse wird sich automatisch nach 30 Minuten Inbetriebnahme abschalten.
Schalten Sie es bei Bedarf wieder ein.
Hinweis: Das Filtergerät muss ausgeschaltet sein, bevor das Massagegebläse seine Funktion aufnimmt.

WARTUNG

Reinigung der Filter:

1. Trennen Sie die Hauptapparatur von der Steckdose.
2. Schließen Sie das Einlass- und Auslassventil, die sich auf der Innenwand des Pools befinden, indem sie beide im Uhrzeigersinn drehen.
3. Öffnen Sie das Luftreinigungsventil oben auf der Hauptapparatur.
4. Schrauben Sie die Pumpe / Filterabdeckung los.
5. Heben Sie die Filterkartusche aus dem Filtergehäuse. Reinigen Sie den Filter unter heißem Wasser mit starkem Druck.
6. Setzen Sie die Kartusche wieder in das Gehäuse ein. Vergewissern Sie sich, dass die Filterkartusche richtig im Gehäuse sitzt und dass die Plombe der Pumpe / Filterabdeckung richtig in der Rille sitzt.
7. Installieren Sie die Pumpe / Filterabdeckung wieder auf der Hauptapparatur.
8. Öffnen Sie das Einlass- und Auslassventil, die sich auf der Innenwand des Pools befinden, indem sie beide im Gegenuhrzeigersinn drehen.
9. Öffnen Sie das Luftreinigungsventil oben auf der Hauptapparatur.
10. Lassen Sie die Luft ungefähr eine Minute lang aus dem Filtertank entweichen oder bis Wasser aus der Verschraubung tröpfelt.
Drehen Sie die Verschraubung im Uhrzeigersinn, um das Luftablassventil zu schließen.
11. Stöpseln Sie die Hauptapparatur in die Steckdose.
12. Schalten Sie den Filter und den Erhitzer ein.

REINIGUNG: POOL von Innen und Außen

1. Sie können Ihren Pool unter Verwendung eines Seifenmittels oder milden Spülmittels mit Wasser reinigen.
2. Benutzen Sie niemals scharfe Reinigungsmittel.
3. Sobald er sauber und trocken ist, kann der Pool nach dem Luftablassen an einem kühlen, trockenen Platz ohne direkte Sonneneinstrahlung aufbewahrt werden.
4. Öffnen Sie für das Luftablassen einfach die Aufblasventile, nachdem Sie das Wasser abgelassen haben.
5. Vermeiden Sie Lagerungsplätze mit hoher Temperatur, und treffen Sie bitte Vorkehrungen gegen Tiere und Nagetiere.
6. Entfernen und reinigen Sie die Filter zweimal im Monat oder öfter, falls erforderlich. Ersetzen Sie die Filter nach Bedarf.

Empfohlene Chemische Wasserzusammensetzung:

Kaufen Sie bei Ihrem Händler eine Wassertestpackung, und befolgen Sie die Anweisungen in der Packung. Testen Sie die Wasserzusammensetzung nach jeder Verwendung, mindestens aber einmal pro Woche. Vermeiden Sie einen zu geringen pH-Wert. Ein zu geringer pH-Wert verursacht Falten im Vinyl, und er kann den Erhitzer beschädigen, außerdem lässt ER Ihre Garantie verfallen.

Die empfohlene Wasserzusammensetzung für Ihren Pool sollte sich nach den folgenden Werten richten.

PH-Wert.....	7,4-7,8
Gesamtalkaligehalt	80-120 ppm
Kalkhärte	150-250 ppm
Bromrückstände	2-3 ppm
Aufgelöste Festkörper insgesamt	unter 1500ppm

Service und Problembehandlung

Ihr Pool wurde für einen minimalen Kundendienst und Wartung entworfen.

Falls Sie mit Ihrem Pool Probleme haben sollten, befolgen Sie bitte die nachfolgenden Schritte.

LUFTPUMPE / GEBLÄSE

1. Die Luftpumpe / Gebläse schaltet sich nicht ein:
 - A: Vergewissern Sie sich, dass die Hauptapparatur an eine geerdete Steckdose angeschlossen ist und dass die Steckdose mit Strom versorgt wird.
Stöpseln Sie ein anderes elektrisches Gerät in die Steckdose, z.B. einen Haarfön oder eine Lampe. Falls kein Strom vorhanden ist, prüfen Sie die Hauptschalter im Elektroschaltbrett.
 - B: Testen Sie den FI-Schalter gemäß Anweisungen in diesem Handbuch. Benutzen Sie den Pool nicht, falls der FI-Schalter defekt ist.
Nehmen Sie unverzüglich Kontakt mit Ihrem Händler oder dem Kundendienst des Unternehmens auf, um Anweisungen zu erhalten.
Umgehen Sie den FI-Schalter nicht. Benutzen Sie den Pool in diesem Fall nicht.
2. Die Luftpumpe / Gebläse schaltet sich nicht aus: Rufen Sie Ihren Händler an, um Anweisungen zu erhalten.
3. Die Luftpumpe / Gebläse schaltet den FI-Schalter aus, wenn Sie sie einschalten. Rufen Sie Ihren Händler an, um Anweisungen zu erhalten.
4. Die Luftpumpe / Gebläse verursacht ein kreischendes Geräusch. Rufen Sie Ihren Händler an, um Anweisungen zu erhalten.

Keine Hitze

1. Schmutzige Filter: Reinigen Sie die Filter gemäß Anweisungen in diesem Handbuch.
Falls der Filter älter als zwei Monate ist, ersetzen Sie ihn. Decken Sie den Pool nach der Reinigung oder Ersetzung der Filter zu, stellen Sie die Temperatur auf ‚hoch‘, und lassen Sie den Pool 24 Stunden in Ruhe. Falls sich der Pool immer noch nicht erwärmt, rufen Sie den Hersteller an, um Anweisungen zu erhalten.
2. Keine Zirkulation, die Wasserpumpe wird durch eine Luftblase behindert. Trennen Sie die Hauptapparatur von der Steckdose.
Lassen Sie die Luft aus dem Filtertank entweichen, indem Sie die Ablassverschraubung auf der Oberseite des Filters im Gegenuhrzeigersinn drehen.
Verschließen Sie die Verschraubung nach einer Minute oder sobald Wasser herauströpfelt, und stecken Sie den Verschluss hinein.
Vergewissern Sie sich, dass Einlass und Auslass der Filterpumpe, die sich auf der Innenwand des Pools befinden, geöffnet sind, indem Sie die Düsen im Gegenuhrzeigersinn drehen, und entfernen Sie bei einigen Modellen auch den Verschluss des Abflussventils.
Falls die Wasserpumpe erneut durch eine Luftblase behindert wird, prüfen Sie die Plombe des Pumpen- / Filterverschlusses oben auf dem Filtertank.
Nehmen Sie Bezug auf die Anweisungen zum Filterwechsel in diesem Handbuch. Ersetzen Sie die Plombe des Pumpen- / Filterverschlusses, falls erforderlich.
Falls die Wasserpumpe immer noch kein Wasser pumpt, nehmen Sie Kontakt mit dem Hersteller auf, um Anweisungen zu erhalten.
3. Fehlerhafte Hauptapparatur. Stellen Sie sicher, dass der Pool mit Strom versorgt wird. Prüfen Sie den Schutzschalter im Elektroschaltbrett.
Verbinden Sie ein anderes Elektrogerät mit der Steckdose, die für den Pool verwendet wird.
Testen Sie den FI-Schalter, falls Strom vorhanden ist, indem Sie die Anweisungen in diesem Handbuch anwenden.
Falls der FI-Schalter ordnungsgemäß arbeitet und die Hauptapparatur nicht funktioniert, ist diese defekt.
Benutzen Sie den Pool nicht, falls der FI-Schalter nicht ordnungsgemäß funktioniert.
Nehmen Sie unverzüglich Kontakt mit dem Hersteller auf, um Anweisungen zu erhalten.

UNDICHTE STELLEN

1. Die Gebläseverbindung ist undicht: Falls die Gebläseverbindung zwischen dem Pool und der Hauptapparatur undicht ist, stellen Sie sicher, dass die Plombe A innerhalb der Verschraubung an Ort und Stelle und unbeschädigt ist.
2. Die Anschlussstücke für Wassereinlass und -abfluss zwischen der Hauptapparatur und dem Pool sind undicht: Stellen Sie sicher, dass die Plomben der Adapter B und C innerhalb dieser Verschraubungen an Ort und Stelle und unbeschädigt sind.
3. Das Wasserabflussventil ist undicht: Vergewissern Sie sich, dass das Ventil geschlossen ist, indem Sie es im Uhrzeigersinn drehen, und stellen Sie sicher, dass der Dichtungsring innerhalb der Verschraubung an Ort und Stelle und unbeschädigt ist.

Zusammenfassung Problembehandlung

Probleme	Wahrscheinliche Ursachen	Abhilfen
Pool ist undicht	<ul style="list-style-type: none"> • Pool ist gerissen oder durchbohrt. 	<ul style="list-style-type: none"> • Benutzen Sie einen mitgelieferten Reparaturflicken.
Die Pumpe arbeitet nicht	<ul style="list-style-type: none"> • Stromversagen • FI-Schalter fehlergeschaltet • FI-Schalter ist nicht in eine geerdete Steckdose gestöpselt. 	<ul style="list-style-type: none"> • Prüfen Sie die Stromquelle. • Stecken Sie in eine geerdete oder Stromquelle mit Masseverbindung. • Betätigen Sie den Reset-Knopf am FI-Schalter. • Rufen Sie den Kundendienst an, falls der Reset nicht funktioniert.
Pumpe erhitzt nicht ordnungsgemäß.	<ul style="list-style-type: none"> • Temperatureinstellung zu gering • Schmutziger Filter • Unrichtiger Wasserspiegel 	<ul style="list-style-type: none"> • Stellen Sie auf eine höhere Temperatur. • Reinigen oder ersetzen Sie den Filter. • Fügen Sie Wasser bis zur Fülllinie hinzu.
Hauptapparat arbeitet nicht.	<ul style="list-style-type: none"> • Pumpe ist zu heiß. • Fehlerhafte Hauptapparat • FI-Schalter ist nicht in eine geerdete Steckdose eingesteckt. 	<ul style="list-style-type: none"> • Trennen Sie die Hauptapparat. • Stecken Sie den Stecker nach Abkühlung der Hauptapparat erneut in die Dose und schalten Sie diese wieder an. • Stecken Sie in eine geerdete oder Stromquelle mit Masseverbindung. • Betätigen Sie den Reset-Knopf am FI-Schalter. • Rufen Sie den Kundendienst an, falls der Reset nicht funktioniert.
Einlass-/Auslass-, Abflussventil undicht	<ul style="list-style-type: none"> • Die Gummidichtung befindet sich nicht in der richtigen Position. • Die Ventile sind nicht fest angezogen • Defekte Dichtungsteile 	<ul style="list-style-type: none"> • Prüfen Sie die Gummidichtung und ihren Sitz, oder ersetzen • Ziehen Sie die Ventile an, falls erforderlich. • Rufen Sie den Kundendienst an.
Wasser ist schmutzig	<ul style="list-style-type: none"> • Unzureichende Filterzeit • Schmutziger Filter • Unangemessene Wasserwartung 	<ul style="list-style-type: none"> • Erhöhen Sie die Filterzeit • Reinigen oder ersetzen Sie die Filter • Beachten Sie den Abschnitt Wasserzusammensetzung

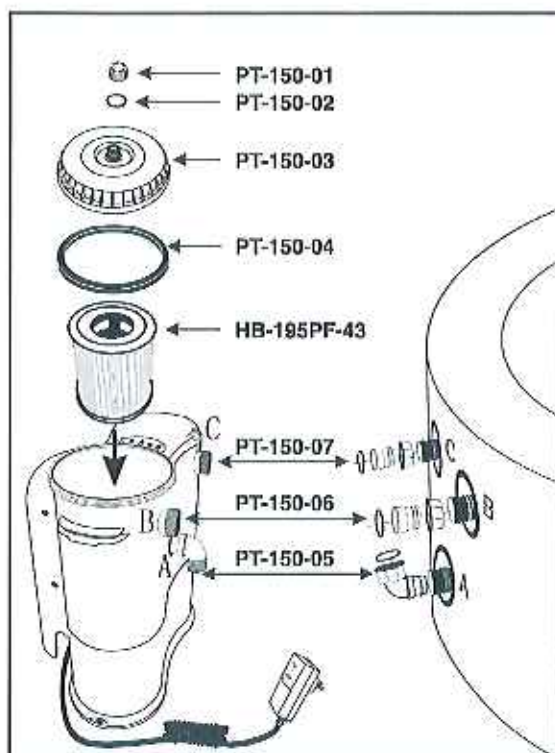

Teil Nummer	Teil Bezeichnung
PT-150-01	Luftreinigungsventil
PT-150-02	Plombe Luftreinigungsventil
PT-150-03	Pumpen-/Filterverschluss
PT-150-04	Plombe Pumpen-/Filterverschluss
HB-195PF-43	Filterkartusche
PT-150-07	Plombe Adapter C
PT-150-06	Plombe Adapter B
PT-150-05	Plombe Adapter A