

Panasonic®

Mode d'emploi des caractéristiques avancées

Appareil photo numérique

Modèle n° **DMC-FT4**

LUMIX

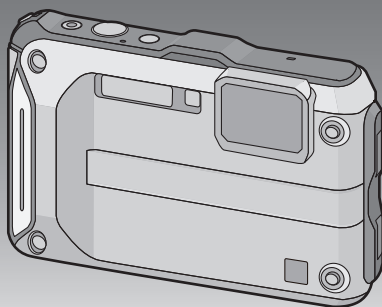

Lire intégralement ces instructions
avant d'utiliser l'appareil.



VQT4E14
F0212MG0

Contenu

Avant utilisation

Précautions à prendre avec l'appareil photo.....	5
(Important) A propos des performances de l'imperméabilité à l'eau/poussière et aux performances antichoc de l'appareil photo	8
Accessoires fournis.....	13
Noms des composants	14

Préparatifs

Pour attacher la dragonne	16
Chargement de la batterie	17
• Chargement.....	17
• Durée approximative de fonctionnement et nombre d'images enregistrables	19
Insertion et retrait de la carte (en option)/ la batterie	21
À propos de la mémoire interne/carte.....	23
• Nombre approximatif d'images enregistrables et durée d'enregistrement disponible	25
Paramétrage de l'horodateur (horloge).....	27
• Changement de la configuration de l'horloge	28
Conseils pour prendre de bonnes photos....	29
• Équipez-vous de la courroie et tenez l'appareil photo avec précaution	29
• Prévention d'instabilité (l'appareil photo est secoué)	29

Fonctions de base

Pour sélectionner le Mode Enregistrement	30
Pour prendre des photos avec vos réglages favoris (Programme mode EA)	32
Mise au point	33

Prendre des photos en utilisant la fonction automatique (Mode Auto Intelligent).....	35
• Changement de la configuration	37
Pour enregistrer des films.....	38
Visualisation de photos ([Lect. normale])	40
• Sélection d'une photo	40
• Affichage des écrans multiples (Visualisation "mosaïque")	41
• Utilisation du zoom de lecture	41
Photos avec piste sonore	42
• Création de photos à partir d'un film	43
Effacement des images	44
• Pour effacer une seule image	44
• Pour supprimer plusieurs images (jusqu'à 100) ou toutes les images	45
Configuration du Menu	46
• Configuration des rubriques du menu ..	46
• Utilisation du menu rapide.....	48
À propos du menu de configuration.....	49

Enregistrement

À propos de l'écran ACL.....	61
Pour utiliser le zoom	63
• Utilisation du Zoom Optique/Utilisation du Zoom Optique Étendu (EZ)/ Utilisation du Zoom Intelligent/ Utilisation du Zoom Numérique	63
Prises de vues en utilisant le flash incorporé	65
• Sélection du réglage du flash approprié	65
Pour prendre des photos en gros plan ([MPA macro]/[Zoom macro])	68
Prises de vues avec retardateur	69
Compensation de l'exposition.....	70
Prises de vues en rafale avec réglage automatique de l'exposition	71
Pour prendre une photo en paramétrant manuellement l'exposition (Mode Exposition Manuelle)	72
Prenez des scènes extérieures avec beaucoup d'expression.....	73
• [Sports].....	73
• [Neige].....	73
• [Plage et plongée libre].....	74
• [Sous-marine].....	76

Enregistre des images qui ressemble à des dioramas (Mode effet Miniature).....	77
Pour prendre des photos qui correspondent à la scène enregistrée (Mode scène).....	78
• [Portrait].....	79
• [Grain de peau].....	79
• [Paysage].....	79
• [Panorama].....	80
• [Portrait noct.].....	82
• [Paysage noct.].....	82
• [Prise noct. manu.].....	82
• [Nourriture].....	83
• [Bébé1]/[Bébé2].....	83
• [Animal domes.].....	84
• [Crépuscule].....	84
• [Haute sens.].....	84
• [À travers la vitre].....	84
Pour prendre des photos en 3D (Mode photo 3D).....	85
Prendre une photo avec la fonction reconnaissance faciale.....	86
• Configuration Visage.....	87
Saisie d'un texte.....	90
Utilisation du menu [Enr.].....	91
• [Format].....	91
• [Format imag].....	92
• [Qualité].....	93
• [Sensibilité].....	94
• [Éq.blancs].....	95
• [Mode AF].....	98
• [MPA rapide].....	100
• [Rec. visage].....	100
• [Exposition i.].....	100
• [Vit. obtu. mini.].....	101
• [I. résolution].....	102
• [Zoom num.].....	102
• [Rafale].....	103
• [Intervallomètre].....	105
• [Mode couleur].....	108
• [Lampe ass. AF].....	108
• [Sans yeux r.].....	109
• [Stabilisat.].....	109
• [Timbre date].....	110
• [Régl.horl.].....	110
Utilisation du menu [Image animée].....	111
• [Mode enr.].....	111
• [Qualité enr.].....	112

• [MPA continu].....	113
• [Vent coupé].....	113

GPS/Capteur

Enregistrement à l'aide de la fonction GPS.....	114
• Acquisition d'une information GPS.....	115
• Mise à jour de l'information GPS.....	118
• Changez l'information de localisation enregistrée.....	119
• Affichez ou cachez l'information de localisation.....	120
• Enregistrement de points de repère supplémentaires.....	120
Les capteurs (boussole/altimètre/ baromètre) sont actionnés.....	121
Utilisation de l'altimètre.....	122
• Réglage de l'altimètre.....	123
• Ajout d'une session altimètre.....	125
• Visionnage de la session altimètre.....	126
• Suppression de la session altimètre.....	127
Utilisation du baromètre.....	128
Utilisation de la boussole.....	129
• Réglage de la boussole.....	130
Limitation des fonctions du GPS/capteur.....	131
• Désactivation du GPS/capteur lorsque l'alimentation est coupée.....	131

Lecture/Edition

Les différentes méthodes de lecture.....	132
• [Diaporama].....	133
• [Lecture filtrée].....	135
• [Calendrier].....	137
Ayez du plaisir avec vos	
Photos Enregistrées	138
• [Retouche auto]	138
Utilisation du menu [Lecture]	139
• [Régl. de Téléch.]	139
• [Édit. titre]	141
• [Modif. lieu]	142
• [Timbre car.]	143
• [Division vidéo]	146
• [Redimen.]	147
• [Cadrage].....	148
• [Mes favoris]	149
• [Rég. impr.].....	150
• [Protéger].....	152
• [Mod. Rec. vis.].....	153
• [Copie].....	154

Connexion à un autre appareil

Visualisation des images sur un	
téléviseur	155
• En utilisant VIERA Link (HDMI).....	157
Pour visionner des images 3D.....	159
Pour sauvegarder les photos et les	
films enregistrés.....	161
• Copiez en introduisant la carte	
SD dans l'enregistreur	161
• Copiez l'image de lecture en	
utilisant le câble AV.....	162
• Pour copier sur un ordinateur en	
utilisant "PHOTOfunSTUDIO"	163
Connexion à un ordinateur	164
• Pour acquérir les photos et	
les films [MP4]	
(autre que les films [AVCHD]).....	165
• Téléchargement des images sur	
des sites de partage	168

Impression des photos	169
• Pour sélectionner une seule photo	
et l'imprimer	170
• Pour sélectionner plusieurs photos	
et les imprimer	170
• Configuration de l'impression	171

Autres

Affichage à l'écran	174
Précautions à prendre	176
Affichage des messages	190
En cas de problème.....	193

Veillez lire “(Important) A propos des performances de l'imperméabilité à l'eau/poussière et aux performances antichoc de l'appareil photo” (P8) avant l'utilisation de cet appareil sous l'eau pour éviter que celui-ci soit mal manipulé, ce qui pourrait causer des infiltrations d'eau.

Précautions à prendre avec l'appareil photo

■ Manipulation de l'appareil photo (Afin d'éviter les infiltrations d'eau et les dysfonctionnements)

- Des corps étrangers peuvent adhérer au côté interne de la porte latérale (autour du joint en caoutchouc ou des bornes de connexion) si la porte latérale est ouverte ou fermée dans des lieux avec du sable ou de la poussière, etc. Cela peut entraîner une baisse de l'étanchéité si la porte latérale est fermée avec des corps étrangers qui y sont collés. Soyez extrêmement prudent car cela peut entraîner des dysfonctionnements, etc.
- Si des corps étrangers sont collés sur la face interne de la porte latérale, retirez-les à l'aide de la brosse fournie.
- Si un liquide, tel que des gouttelettes d'eau, tombe sur l'appareil photo ou sur le côté intérieur de la porte latérale, essuyez à l'aide d'un chiffon doux et sec. N'ouvrez pas et ne fermez pas la porte latérale si vous êtes près de l'eau, sous l'eau, si vous avez les mains mouillées, ou si l'appareil est mouillé. Cela peut provoquer des infiltrations d'eau.



Ne faites pas subir de chocs ou de vibrations à l'appareil photo, en le faisant tomber ou en le heurtant. De plus, ne le soumettez pas à de fortes pressions.

par ex.:

- S'asseoir avec l'appareil photo dans la poche du pantalon ou l'introduire de force dans un sac plein ou trop petit, etc.
- Attacher des éléments tels que les accessoires à la poignée accrochée à l'appareil photo.
- Lorsqu'une forte pression est appliquée en utilisant l'appareil photo à une profondeur supérieure à 12 m.
- L'étanchéité peut en être détériorée.
- **L'objectif ou l'écran ACL peut être endommagé.**
- Cela peut provoquer des dysfonctionnements dans l'exécution ou la fonction.

■ **Lorsque le coté interne de l'objectif est embué (condensation)**

Il ne s'agit pas d'un dysfonctionnement ni d'une panne de l'appareil. Cela peut être causé par l'environnement dans lequel l'appareil photo est utilisé.

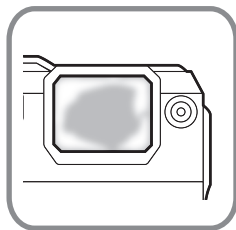

Que faire si le coté interne de l'objectif est embué

- Coupez l'alimentation et ouvrez la porte latérale dans un endroit ayant une température ambiante constante, loin des températures élevées, de l'humidité, du sable et de la poussière. La buée disparaîtra naturellement en l'espace de 10 minutes à 2 heures avec la porte latérale ouverte lorsque la température de l'appareil photo atteindra celle ambiante.
- Contactez le Service Après-vente de Panasonic si la buée ne disparaît pas.

Conditions pouvant créer de la buée sur le coté interne de l'objectif

La condensation peut se créer et le coté interne de l'objectif peut s'embuer si l'appareil est utilisé dans des zones qui subissent un changement important de température ou ayant une humidité élevée, comme ce qui suit:

- **Lorsque l'appareil photo est utilisé soudainement sous l'eau après avoir été à la chaleur d'une plage etc.**
- **Lorsque l'appareil photo est déplacé d'une zone chaude vers une zone froide, comme dans une station de ski ou en haute altitude**
- **Si la porte latérale est ouverte dans un environnement où l'humidité est élevée**

A propos du GPS

A propos de l'information de localisation de cet appareil

Assurez-vous de lire la section "Contrat de Licence Utilisateur pour les données de Nom de Lieu" à la [P184](#) avant utilisation.

Lorsque [Réglage GPS] est réglé sur [OUI], la fonction GPS marchera même avec l'alimentation coupée.

- Les ondes électromagnétiques etc. provenant de cet appareil peuvent affecter les autres appareils électroniques, donc mettez [Réglage GPS] sur [NON] ou [Mode avion] sur [OUI] et éteignez l'appareil durant le décollage ou l'atterrissage d'un avion, ou dans un endroit où l'usage en est interdit. ([P115](#))
- Le courant de la batterie est consommé même si l'alimentation est coupée lorsque [Réglage GPS] est réglé sur [OUI].

A propos de l'information sur l'emplacement de l'enregistrement

- Les noms des lieux de localisation ou des points de repère enregistrés (comme le nom d'un immeuble etc.) sont ceux de décembre 2011. L'information ne sera pas mise à jour.
- Selon le pays ou la région, il peut y avoir moins d'information sur les noms de lieu et des points de repère.

À propos du positionnement

- Le positionnement peut prendre plus de temps dans un endroit où il est difficile de recevoir les ondes radio des satellites GPS. ([P114](#))
- **Même si les conditions de réception des ondes radio sont excellentes, effectuer le positionnement pour la première fois ou après avoir rallumé l'appareil alors qu'il avait été éteint avec [Réglage GPS] paramétré sur [NON] ou [Mode avion] paramétré sur [OUI] peut prendre env. 2 à 3 minutes.**
- La position des satellites GPS change constamment, donc le positionnement peut ne pas s'effectuer ou l'information peut contenir des erreurs selon l'emplacement ou les conditions d'enregistrement.
- Pour avoir plus d'informations sur la manière d'effectuer le positionnement, lisez "Réception des signaux provenant de satellites GPS" à la [P114](#).

S'il est utilisé pendant un voyage à l'étranger etc.

- Le GPS ne fonctionne pas en Chine ou près de la frontière chinoise dans les pays limitrophes. (A compter de décembre 2011)
- L'utilisation du GPS, etc., peut être limitée selon le pays ou la région. Cet appareil photo possède une fonction GPS, donc avant d'entreprendre votre voyage à l'étranger, vérifiez auprès des ambassades ou des agences de voyages etc. quelles sont les limitations concernant les appareils photo ayant la fonction GPS incorporée.

A propos de la boussole, de l'altimètre, du profondimètre, et du baromètre

- **Les informations mesurées par cet appareil ne sont que des indications approximatives. Ne les utilisez pas à des fins techniques.**
- Lorsque vous utilisez cet appareil pour de l'escalade en montagne, du trekking, ou bien sous l'eau, utilisez les informations mesurées (direction, altitude, profondeur, pression atmosphérique) comme de simples indications approximatives, et ayez toujours une carte et des outils de mesure conçus à cet effet.

(Important) A propos des performances de l'imperméabilité à l'eau/poussière et aux performances antichoc de l'appareil photo

Caractéristique d'imperméabilité/anti-poussière

Cet appareil photo est conforme aux normes d'étanchéité/anti-poussière "IPX8" et "IP6X". Si les soins et les directives d'entretien décrites dans ce document sont rigoureusement respectées, cet appareil photo peut fonctionner sous l'eau, à une profondeur n'excédant pas 12 m et pour une durée n'excédant pas 60 minutes. (*1)

Performance antichoc

Cet appareil photo est également conforme "MIL-STD 810F Method 516.5-Shock". L'appareil photo a passé un test de chute d'une hauteur de 2 m sur une planche en contre-plaqué de 3 cm d'épaisseur. Dans la plupart des cas, cet appareil photo ne devrait subir aucun dommage en cas de chute d'une hauteur de moins de 2 m. (*2)

Ceci ne garantit pas la non-destruction, le bon fonctionnement, ou l'imperméabilité sous toutes les conditions.

- *1 Cela signifie que l'appareil photo peut être utilisé sous l'eau pendant une durée et à une pression spécifiques en accord avec le mode de manipulation établi par Panasonic.
- *2 "MIL-STD 810F Method 516.5-Shock" est la méthode de test standard du Département de la Défense aux Etats-Unis, qui précise exécuter des tests de chute d'une hauteur de 122 cm, sur 26 orientations (8 angles, 12 arêtes, 6 cotés) en utilisant une série de 5 appareils, et en passant les 26 orientations de chute parmi ces 5 appareils. (Si un échec se produit pendant le test, un nouvel élément est utilisé pour passer le test d'orientation de la chute pour un total de 5 appareils)
La méthode de test de Panasonic est basée sur la méthode "MIL-STD 810F Method 516.5-Shock" ci-dessus. Cependant, la hauteur de chute a été changée de 122 cm à 200 cm sur une planche en contreplaqué d'une épaisseur de 3 cm. Ce test de chute est passé. (Abstraction faite du changement d'apparence comme la perte de peinture ou la déformation sur le point d'impact.)

■ Manipulation de l'appareil photo

- L'imperméabilité n'est pas garantie si l'appareil est sujet à un impact dû à un coup ou à une chute etc. Si un impact sur l'appareil photo survient, il doit être inspecté (service payant) par le Service Après Vente de Panasonic pour vérifier que l'étanchéité est toujours efficace.
- Si l'appareil photo est éclaboussé par du détergent, du savon, une source chaude, du bain moussant, de l'huile solaire, de l'écran solaire, un produit chimique, etc., essuyez-le immédiatement.
- La fonction d'imperméabilité s'applique uniquement à l'eau de mer et à l'eau douce.
- Aucun dysfonctionnement causé par une mauvaise utilisation des clients, ou par une mauvaise manipulation ne sera couvert par la garantie.
- L'intérieur de cet appareil photo n'est pas étanche. Des infiltrations d'eau pourraient causer des dysfonctionnements.
- Les accessoires fournis ne sont pas étanches (sauf la poignée).
- La carte et la batterie ne sont pas imperméables. Ne les manipulez pas avec les mains mouillées. De plus, n'introduisez pas la carte ou la batterie humide dans l'appareil photo.
- Ne laissez pas l'appareil photo durant une longue période dans un endroit où la température est très basse (station de ski ou haute altitude etc.) ou très élevée (au-dessus de 40 °C), à l'intérieur d'un véhicule garé sous le soleil, près d'un radiateur, à la plage, etc. L'étanchéité peut en être détériorée.

■ A propos de l'affichage de la démonstration des [Précautions] ([Exigences pour l'utilisation sous l'eau])

- Les [Précautions] s'affichent la première fois que l'appareil est mis sous tension après l'achat, avec la porte latérale complètement fermée.
- Veuillez vérifier à l'avance pour maintenir l'étanchéité.

1 Appuyez sur ◀ pour sélectionner [Oui] et puis appuyez sur [MENU/SET].

- Il passera automatiquement sur l'écran de configuration de l'horloge si [Non] est sélectionné avant le démarrage.

2 Appuyez sur ◀/▶ pour sélectionner l'image.

◀: Retour sur l'écran précédent

▶: Vue de l'écran suivant

- La fermeture peut être forcée en appuyant sur [MENU/SET].
- Si la fermeture est forcée lors de la vérification, par l'extinction de l'appareil ou en appuyant sur [MENU/SET], les [Précautions] s'affichent chaque fois que l'appareil est rallumé.

3 Après le dernier écran (12/12), appuyez sur [MENU/SET] pour quitter.

- Si [MENU/SET] est appuyé après le dernier écran (12/12), les [Précautions] ne s'afficheront pas la prochaine fois que l'appareil sera rallumé.
- Ceci peut également être visionné à partir de [Précautions] (P49) dans le menu [Config.].

Vérification avant l'utilisation sous l'eau

N'ouvrez pas ou ne fermez pas la porte latérale dans des endroits où il y a du sable et de la poussière, à proximité de l'eau, ou avec les mains mouillées. Le sable ou la poussière adhérente peut causer des infiltrations d'eau.

1 Vérifiez qu'il n'y a aucun corps étrangers sur le coté interne de la porte latérale.

- S'il y a un corps étranger, comme une peluche, un cheveu, du sable, etc. sur la zone environnante, l'eau s'infiltrera en quelques secondes, provoquant un dysfonctionnement.
- En présence de liquide, essuyez-le à l'aide d'un chiffon doux et sec.
Si vous utilisez l'appareil photo alors que celui-ci est mouillé, cela pourrait provoquer des infiltrations d'eau et causer un dysfonctionnement.
- Si des matériaux étrangers sont présents, retirez-les à l'aide de la brosse jointe.
- Soyez particulièrement attentif en retirant les petits grains de sable, etc. qui pourraient adhérer aux côtés et aux angles du joint d'étanchéité.
- Retirez les plus gros corps étrangers, le sable mouillé, etc. à l'aide du côté le plus court (plus dur) de la brosse.

(A) Brosse (jointe)

(B) Porte latérale

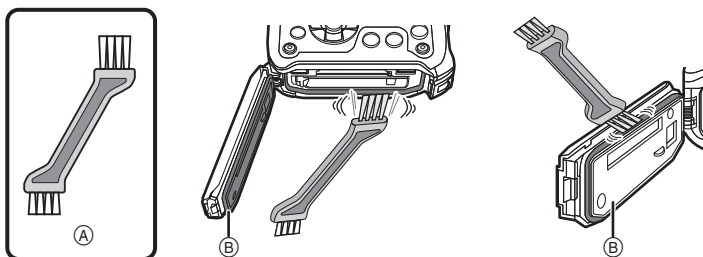

2 Vérifiez la présence de fissures et de déformations sur le joint en caoutchouc de la porte latérale.

- L'efficacité du joint d'étanchéité peut diminuer après 1 an, avec l'usure et l'âge. Pour éviter des dommages permanents à l'appareil photo les joints doivent être remplacés tous les ans. Veuillez contacter le service après vente de Panasonic pour les coûts relatifs et d'autres informations.

3 Fermez soigneusement la porte latérale.

- Verrouillez le commutateur [LOCK] soigneusement de façon à ce que la partie rouge ne soit plus visible.
- Pour éviter que de l'eau s'infiltré dans l'appareil photo, veillez à ne pas coincer d'objets étrangers comme du liquide, du sable, un cheveu ou de la poussière etc.

(C) Partie rouge

(D) Commutateur [LOCK]
(partie verte)

(E) Déverrouillé

(F) Verrouillé

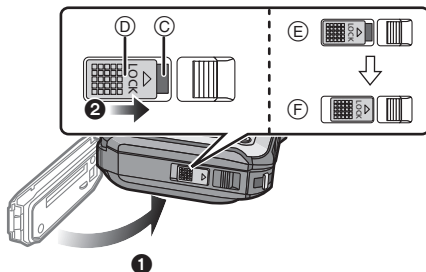

Utiliser l'appareil photo sous l'eau

- Utilisez l'appareil photo sous l'eau jusqu'à 12 m à une température allant de 0 °C à 40 °C.
- Ne l'utilisez pas en faisant de la plongée sous-marine (Scaphandre autonome).
- N'utilisez pas l'appareil photo à une profondeur de plus de 12 m.
- Ne l'utilisez pas dans de l'eau à plus de 40 °C (dans la baignoire ou une source chaude).
- N'utilisez pas l'appareil photo sous l'eau pendant plus de 60 minutes à la suite.
- N'ouvrez pas ou ne fermez pas la porte latérale sous l'eau.
- Ne faites pas subir de choc à l'appareil photo sous l'eau. (La caractéristique d'imperméabilité pourrait ne pas être maintenue, et l'eau pourrait s'infiltrer.)
- Ne plongez pas dans l'eau en tenant l'appareil photo. N'utilisez pas l'appareil photo dans un endroit où l'eau éclabousse fortement, comme un torrent ou une chute d'eau. (Une forte pression de l'eau peut être subie, et cela peut causer un mauvais fonctionnement.)
- L'appareil photo coulera dans l'eau. Assurez-vous de ne pas laisser tomber l'appareil photo et de ne pas le perdre au fond de l'eau en mettant solidement la dragonne autour de votre poignet ou autres mesures identiques.

Soins de l'appareil photo après son utilisation sous l'eau

N'ouvrez pas ou ne fermez pas la porte latérale jusqu'à ce que le sable et la poussière soient éliminés par un rinçage à l'eau de l'appareil photo. Veillez à nettoyer l'appareil photo après l'avoir utilisé.

- Essayez soigneusement toutes les gouttes d'eau, le sable et les matières salines présents sur vos mains, corps, cheveux, etc.
- Nous vous conseillons de nettoyer l'appareil photo à l'intérieur, en évitant les endroits où l'eau peut éclabousser et le sable tomber.

Après l'avoir utilisé sous l'eau, nettoyez toujours l'appareil photo comme s'il était sale.

- Laisser l'appareil avec des objets étrangers ou des matières salines sur lui peut causer des dommages, une décoloration, de la corrosion, une odeur inhabituelle, ou une détérioration des performances d'imperméabilité.

I Rincez à l'eau avec la porte latérale fermée.

- Après une utilisation au bord de la mer ou sous l'eau, faites tremper l'appareil dans un récipient peu profond d'eau douce pendant environ 10 minutes.
- Si la touche du zoom ou la touche [ON/OFF] de l'appareil photo ne se déplacent pas sans accroche, cela peut être causé par la présence de corps étrangers. L'utiliser dans un tel état peut créer de mauvais fonctionnements, tel que celui du verrouillage, donc enlevez tous les corps étrangers en secouant l'appareil dans de l'eau fraîche.
- Des bulles peuvent s'échapper par l'ouverture de drainage lorsque vous plongez l'appareil photo dans l'eau, mais il ne s'agit pas d'un dysfonctionnement.



2 Évacuez l'eau en retournant l'appareil photo vers le bas et secouez-le légèrement à plusieurs reprises.

- Après avoir utilisé l'appareil photo à la mer ou sous l'eau, ou après l'avoir lavé, l'eau peut rester à l'endroit où se situe le haut-parleur de l'appareil photo pendant un moment et cela peut causer une baisse ou une déformation du son.
- Attachez soigneusement la dragonne pour éviter que l'appareil photo ne tombe.

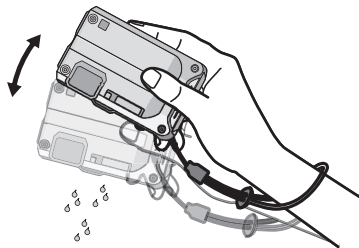

3 Essuyez l'eau sur l'appareil photo à l'aide d'un chiffon doux et sec et laissez sécher l'appareil dans un endroit ombragé, bien aéré.

- Essuyez l'appareil photo en le mettant sur un linge sec. Cet appareil est conçu pour être vidangé en évacuant l'eau par les interstices de la touche [ON/OFF] et de la touche zoom etc.
- Ne séchez pas l'appareil photo avec de l'air chaud provenant d'un sèche-cheveux ou autre. La caractéristique d'imperméabilité s'abîmerait à cause de la déformation.
- N'utilisez pas de produits chimiques tels que la benzine, du diluant, de l'alcool ou du nettoyeur, du savon ou du détergents.



4 Vérifiez qu'il n'y a aucune goutte d'eau, ouvrez la porte latérale, et essuyez toutes les gouttes d'eau ou le sable se trouvant à l'intérieur à l'aide d'un chiffon doux et sec.

- Des gouttes d'eau peuvent tomber sur la carte ou la batterie si la porte latérale est ouverte sans avoir été séchée. De plus, l'eau peut s'accumuler dans l'espace situé autour du logement de la carte/batterie ou des connecteurs de la prise. Veillez à essuyer toute l'eau à l'aide d'un chiffon doux et sec.
- Les gouttes d'eau peuvent s'infiltrer à l'intérieur de l'appareil photo si la porte latérale est fermée alors qu'il est encore mouillé, provoquant de la condensation ou une panne.

Accessoires fournis

Vérifiez que tous les accessoires sont fournis avant d'utiliser l'appareil photo.

- Les accessoires fournis ne sont pas étanches (sauf la poignée).
- Gardez la brosse hors de portée des enfants pour éviter qu'ils puissent l'avaler.
- Les accessoires et leurs formes seront différents selon le pays ou la zone où l'appareil photo a été acheté.
Pour plus de détails sur les accessoires, référez-vous au mode d'emploi de base.
- L'ensemble batterie est appelé **ensemble batterie** ou **batterie** dans le texte.
- Le chargeur de batterie est appelé **chargeur de batterie** ou **chargeur** dans le texte.
- La carte mémoire SD, la carte mémoire SDHC et la carte mémoire SDXC sont appelées **carte** dans le texte.
- **La carte est en option.**
Vous pouvez enregistrer ou visualiser des images sur la mémoire interne lorsque vous n'utilisez pas de carte.
- Consultez le revendeur ou le service après vente le plus proche si vous perdez les accessoires fournis. (Vous pouvez acheter les accessoires séparément.)

Noms des composants

- 1 Flash (P65)
- 2 Indicateur d'état du GPS (P115)
- 3 Touche film (P38)
- 4 Déclencheur (P32, 35)
- 5 Touche [ON/OFF] de l'appareil photo (P27)
- 6 Voyant du retardateur (P69)/
Lampe d'assistance MPA (P108)/
Voyant LED (P55)
- 7 Antenne GPS (P114)
- 8 Micro
- 9 Objectif (P6, 180, 197)

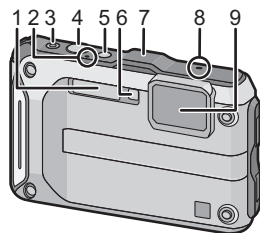

- 10 Écran ACL (P61, 174, 179)
- 11 Haut-parleur (P52)
- 12 Touche du zoom (P63)
- 13 Touche [▶] (Lecture) (P40)
- 14 Cèillet de courroie (P16)
 - Assurez-vous d'attacher la courroie en utilisant l'appareil photo pour que celui-ci ne tombe pas.
- 15 Levier de relâche (P21)
- 16 Commutateur [LOCK] (P10, 21)
- 17 Porte latérale (P10, 21, 22)
- 18 Touche [MODE] (P30, 132)
- 19 Touche [Q.MENU] (P48)/[⏏/↵] (Supprimer/Annuler) (P44)
- 20 Touche [DISP.] (P61)
- 21 Touche [MENU/SET] (P46)

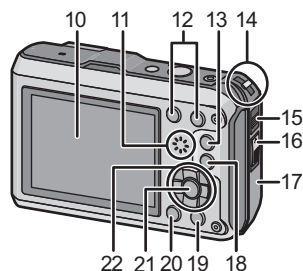

- 22 Touches du curseur
 - (A) ▲/Compensation de l'exposition (P70)
Prises de vues en rafale (P71)
 - (B) ▼/Mode macro (P68)
Suivi MPA (P99)
 - (C) ◀/Retardateur (P69)
 - (D) ▶/Réglage du flash (P65)

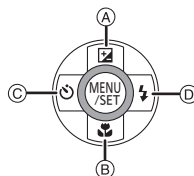

Dans ce mode d'emploi, la touche curseur est décrite suivant les indications de la figure ci-dessous ou décrite avec ▲/▼/◀/▶.
Exemple: Lorsque vous appuyez sur la touche ▼ (bas)

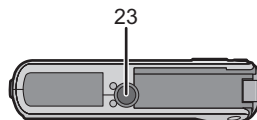

ou **Appuyez sur ▼**

23 Réceptacle du trépied

24 Prise [HDMI] (P155, 157)

- Ne branchez aucun autre câble qu'un micro-câble HDMI (RP-CHEU15: en option). Cela pourrait causer un dysfonctionnement.

25 Logement de la carte (P21)**26 Prise de sortie AV/numérique [AV OUT/DIGITAL] (P155, 162, 165, 169)****27 Logement de la batterie (P21)**

- En utilisant l'adaptateur secteur, assurez-vous que le coupleur c.c. Panasonic (en option) et l'adaptateur secteur (en option) sont utilisés. Pour plus de détails sur la connexion, référez-vous à la P22.

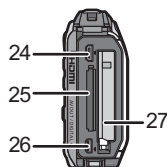

Pour attacher la dragonne

1 Faites passer la dragonne dans l'œillet de courroie de l'appareil photo.

- Si le cordon de la dragonne est lâche, il peut s'accrocher lorsque l'on ouvre la porte latérale ou qu'on la ferme. Comme cela pourrait provoquer des infiltrations ou des dommages, veillez à attacher soigneusement le cordon, en vérifiant qu'il n'est pas coincé dans la porte latérale.

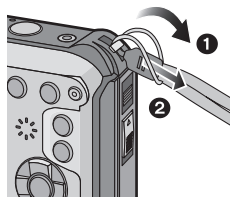

2 Passez votre main à travers la courroie et ajustez sa longueur.



Note

- Attachez la dragonne correctement en suivant la procédure.
- L'appareil photo coulera dans l'eau, donc, sous l'eau, utilisez-le en attachant la sangle autour de votre poignet.
- Ne faites pas balancer l'appareil et ne tirez pas avec force sur la dragonne. La dragonne peut se casser.

Chargement de la batterie

■ A propos des batteries utilisables avec cette unité

Nous avons découvert que des batteries de contrefaçon, ressemblant beaucoup au produit d'origine, sont disponibles à la vente chez certains commerçants. Certaines de ces batteries ne sont pas suffisamment protégées par la protection interne pour répondre aux exigences des normes de sécurité appropriées. Il est possible que ces batteries puissent provoquer un incendie ou une explosion. Veuillez prendre note que nous ne sommes en aucun cas responsables des accidents ou des pannes survenus à la suite de l'usage d'une batterie de contrefaçon. Pour être assuré que des produits sûrs sont utilisés, nous vous conseillons d'utiliser de véritables batteries de marque Panasonic.

- Utilisez le chargeur et la batterie dédiés.

Chargement

- La batterie n'est pas chargée lors de l'achat de l'appareil photo. Chargez la batterie avant de l'utiliser.
- Chargez la batterie avec le chargeur à l'intérieur.
- Chargez la batterie dans des endroits où la température ambiante se situe en 10 °C et 30 °C (la même que la température de la batterie) est conseillé.

- 1** Fixez la batterie en faisant attention au sens de celle-ci.

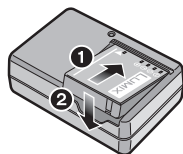

- 2** Branchez le chargeur à la prise électrique. Type fiche

- L'indicateur [CHARGE] (A) s'allume et le chargement commence.

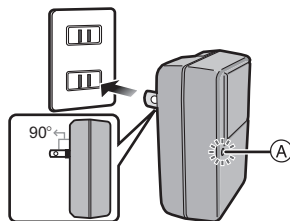

Type entrée

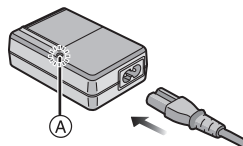

■ A propos de l'indicateur [CHARGE]

On: Chargement.

Off: Le chargement est terminé. (Débranchez le chargeur de la prise électrique et retirez la batterie à la fin du chargement.)

• Lorsque l'indicateur [CHARGE] clignote

- La température de la batterie est trop élevée ou trop basse. Nous vous conseillons de recharger la batterie à une température ambiante située entre 10 °C et 30 °C.
- Les bornes du chargeur ou de la batterie sont sales. Dans ce cas, enlevez la saleté à l'aide d'un chiffon sec.

■ Temps de chargement

Temps de chargement	Env. 130 min
----------------------------	---------------------

- La durée de chargement indiquée est celle d'une batterie complètement déchargée. Cette durée de chargement peut varier selon l'usage qui a été fait de la batterie. La durée de chargement d'une batterie dans un environnement chaud/froid ou d'une batterie qui n'a pas été utilisée pendant longtemps peut être plus longue que d'habitude.

■ Indicateur de l'état de la batterie

L'indicateur de la batterie est affiché sur l'écran ACL.



- L'indicateur devient rouge et clignote si la charge résiduelle de la batterie est épuisée. Rechargez la batterie ou remplacez-la par une batterie chargée.

Note

- **Ne laissez aucun élément métallique (comme des pinces) près des bornes de contact de la prise d'alimentation. Dans le cas contraire, un feu et/ou un choc électrique peuvent être causés par un court-circuit ou par la chaleur générée.**
- La batterie se réchauffe après son utilisation ainsi que pendant et après le chargement. L'appareil photo se réchauffe lui aussi pendant l'utilisation. Ceci ne constitue toutefois pas un mauvais fonctionnement.
- La batterie peut être rechargée même si elle n'est pas complètement déchargée, mais il n'est pas conseillé de recharger fréquemment la batterie si celle-ci est entièrement chargée. (Un gonflement peut survenir.)

Durée approximative de fonctionnement et nombre d'images enregistrables

■ Enregistrer des photos

Nombre d'images enregistrables	Env. 310 images	(Par la norme CIPA en programme mode EA)
Durée d'enregistrement	Env. 155 min	

Conditions des prises de vues établies par la CIPA

- CIPA est l'acronyme de [Camera & Imaging Products Association].
- Température ambiante: 23 °C/Humidité: 50%RH avec écran à cristaux liquides en fonction.
- Utilisation de la carte mémoire SD de marque Panasonic (32 Mo).
- Utilisation de la batterie fournie.
- Démarrage de l'enregistrement 30 secondes après la mise sous tension de l'appareil photo. (Lorsque la fonction de stabilisateur optique de l'image est placée sur [OUI].)
- **Prise de vue une fois toutes les 30 secondes**, avec déclenchement du flash une fois sur deux.
- Pour changer l'agrandissement du zoom de Télé à Grand angle ou inversement à chaque enregistrement.
- Éteignez l'appareil photo tous les 10 enregistrements et laissez-le jusqu'à ce que la température de la batterie diminue.
- Ne pas utiliser la fonction GPS.

Le nombre d'images enregistrables change selon la durée de l'intervalle des enregistrements. Si la durée de l'intervalle des enregistrements devient plus longue, le nombre d'images enregistrables diminue. [Par exemple, si vous avez pris une photo toutes les deux minutes, alors le nombre d'image sera réduit d'environ un quart du nombre d'image donné ci-dessus (basé sur une photo prise toutes les 30 secondes).]

■ Enregistrement de films

	[AVCHD] (Enregistrement avec un réglage de qualité de photo [FSH])	[MP4] (Enregistrement avec un réglage de qualité de photo [FHD])
Durée d'enregistrement	Env. 100 min	Env. 100 min
Temps enregistrable effectif	Env. 50 min	Env. 50 min

- Ces durées concernent une température ambiante de 23 °C et un taux d'humidité de 50%RH. Veuillez prendre note que ces durées sont approximatives.
- Durée d'enregistrement sans utilisation de la fonction GPS.
- La durée d'enregistrement véritable est la durée d'enregistrement possible avec des mises hors/sous tension répétées, marche/arrêt de l'enregistrement, et des opérations de zoom etc.
- La durée maximale pour enregistrer un film sans interruption est de 29 minutes 59 secondes. De plus, la taille d'un film enregistré sans interruption au format [MP4] peut aller jusqu'à 4 Go. Compte tenu de cette contrainte, la durée maximale d'un enregistrement sans interruption en [FHD] est d'environ 24 minutes 48 secondes. La durée maximale d'enregistrement sans interruption disponible s'affiche à l'écran.

■ Visualisation

Durée de la visualisation	Env. 300 min
----------------------------------	---------------------

Note

- **Les durées de fonctionnement et le nombre d'images enregistrables seront différentes selon l'environnement et les conditions de fonctionnement.**

Par exemple, dans les cas suivants, les durées de fonctionnement sont raccourcies et le nombre d'images enregistrables est réduit.

– A basse température ou dans des endroits froids comme une piste de ski ou en haute altitude*

* **Une image résiduelle peut s'afficher sur l'écran ACL lors de son utilisation. Les performances de la batterie diminuera, alors gardez l'appareil photo et les batteries de rechange au chaud en les plaçant dans un endroit chaud comme l'intérieur de votre équipement de protection contre le froid ou vos vêtements. La performance des batteries et de l'écran ACL se rétablira lorsque la température sera revenue à la normale.**

- En utilisant [Mode LCD].
- Lorsque des opérations comme le flash ou le zoom sont souvent répétées.
- Si la fonction GPS est active.
- Lorsque la durée d'utilisation de l'appareil photo devient très courte alors que la batterie est correctement chargée, la durée de vie de la batterie peut avoir expiré. Achetez une nouvelle batterie.

Insertion et retrait de la carte (en option)/ la batterie

- Vérifiez que cet appareil est éteint.
- Assurez-vous de l'absence de tout objet étranger. (P10)
- Nous vous conseillons l'utilisation d'une carte Panasonic.

- 1** ①: Faites glisser le commutateur [LOCK] (A), et déverrouillez.
- ②: Faites glisser le levier de déverrouillage (B) et ouvrez la porte latérale.

- Assurez-vous d'utiliser une batterie de marque Panasonic.
- Si vous utilisez d'autres batteries, nous ne pouvons pas garantir la qualité de ce produit.

- 2** Batterie: Tout en étant attentif au sens de la batterie, introduisez-la jusqu'à entendre le son de verrouillage puis vérifiez qu'elle est bloquée par le levier (C). Tirez le levier (C) dans le sens de la flèche pour retirer la batterie.

Carte: Poussez-la fermement jusqu'à ce que vous entendiez un "clic" tout en faisant attention à la direction dans laquelle vous l'insérez. Pour retirer la carte, poussez-la jusqu'à ce qu'elle clique, puis tirez-la d'un coup.

Ⓓ: Ne touchez pas les bornes de raccordement de la carte.

- 3** Fermez la porte latérale jusqu'à ce qu'elle s'enclenche, puis verrouillez le commutateur [LOCK] en le faisant glisser vers [▶].

- Soyez sûr que la partie rouge du commutateur [LOCK] n'est pas visible.

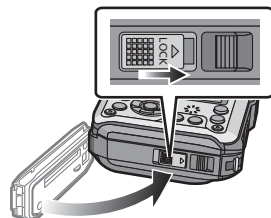
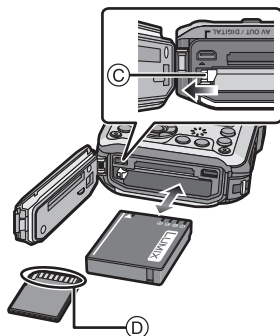
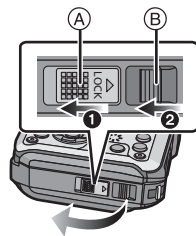

Note

- Retirez la batterie après l'usage. (La batterie s'épuise si elle n'est pas utilisée pendant une période prolongée après son chargement.)
- Avant de retirer la carte ou la batterie, éteignez l'appareil photo et attendez jusqu'à ce que l'afficheur "LUMIX" disparaisse sur l'écran à cristaux liquides. (Dans le cas contraire, cet appareil pourrait ne plus fonctionner normalement et la carte elle-même pourrait être endommagée ou bien les images pourraient être perdues.)

■ A propos du message d'avertissement sur l'infiltration d'eau

Pour maintenir l'étanchéité de cet appareil, un message vous demandant de vérifier la présence de corps étrangers à l'intérieur de la porte latérale ou d'effectuer l'entretien s'affiche accompagné d'un avertissement sonore lorsque les choses suivantes sont effectuées. (P192)

- Lorsque l'appareil est allumé après l'ouverture de la porte latérale et le remplacement de la carte.
- Lorsque l'appareil est allumé après l'ouverture de la porte latérale et le remplacement de la batterie.

Note

- Après l'ouverture de la porte latérale, fermez-la soigneusement en vous assurant de l'absence de tous corps étrangers.
- En présence d'objet étranger, retirez-le à l'aide de la brosse jointe.
- Il est possible de fermer le message d'avertissement en appuyant sur n'importe quelle touche.

Utilisation UN adaptateur secteur (en option) et un coupleur c.c. (en option) à la place de la batterie

L'adaptateur secteur (en option) peut uniquement être utilisé avec le coupleur C.C. conçu par Panasonic (en option). L'adaptateur secteur (en option) ne peut pas être utilisé tout seul.

- 1 Ouvrez la porte latérale (A).
 - 2 Insérez le coupleur c.c., en faisant attention à son sens.
 - 3 Branchez l'adaptateur secteur à la prise électrique.
 - 4 Connectez l'adaptateur secteur (B) à la prise [DC IN] (C) du coupleur c.c.
- Assurez-vous que seuls l'adaptateur secteur et le coupleur c.c. de cet appareil photo sont utilisés. L'utilisation d'un autre appareil peut causer des dommages.

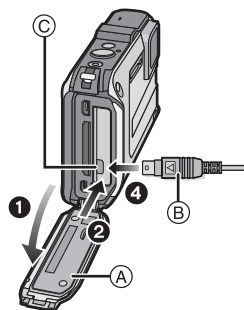

Note



- Assurez-vous d'utiliser un adaptateur secteur de marque Panasonic (en option).
- Lorsque vous utilisez un adaptateur secteur, employez le câble secteur fourni avec l'adaptateur.
- La porte latérale ne peut pas être fermée alors que l'adaptateur secteur est connecté.
- Certains trépieds ne peuvent pas être fixés si le coupleur c.c. est connecté.
- **Ne faites pas subir le poids du câble ou votre main à la porte latérale pendant que l'adaptateur secteur est branché. Cela peut causer des dommages.**
- **Le coupleur c.c. peut se débrancher de cet appareil si un câble est tiré en connectant l'adaptateur secteur, soyez attentif.**
- Avant de retirer le coupleur c.c., éteignez l'appareil photo, et débranchez l'adaptateur secteur.
- Veuillez lire également le mode d'emploi de l'adaptateur secteur et du coupleur c.c.
- La fonction d'imperméabilité à l'eau/poussière ne fonctionne pas lorsque l'adaptateur CA est connecté.

À propos de la mémoire interne/carte

Les opérations suivantes peuvent être effectuées en utilisant cet appareil.

Si aucune carte n'est présente	Les photos peuvent être enregistrées dans la mémoire interne et visionnées.
Si une carte est présente	Les photos peuvent être enregistrées sur la carte et visionnées.

• Pendant l'utilisation de la mémoire interne:

 →  (indicateur d'accès*)

• Pendant l'utilisation de la carte:

 (indicateur d'accès*)

* L'indicateur d'accès s'affiche en rouge lorsque les photos sont en cours d'enregistrement dans la mémoire interne (ou sur la carte).



Mémoire interne

- Vous pouvez copier les photos enregistrées sur une carte. (P154)
- **Taille de la mémoire: Environ 20 Mo**
- Le temps d'accès à la mémoire interne peut être plus long que le temps d'accès à la carte.

Carte

Les cartes conformes à la norme SD video suivantes peuvent être utilisées avec cet appareil.

(Ces cartes sont appelées **carte** dans le texte.)

	Remarques
Carte mémoire SD (de 8 Mo à 2 Go)	<ul style="list-style-type: none"> • Utilisez une carte SD Speed Class* avec "Class 4" ou supérieur pour enregistrer des films. • Une carte mémoire SDHC peut être utilisée avec un équipement prenant en charge les cartes mémoire SDHC ou SDXC. • Une carte mémoire SDXC peut uniquement être utilisée avec un équipement prenant en charge les cartes mémoire SDXC. • Contrôlez que le PC et d'autres équipements soient compatibles lorsque vous utilisez les cartes mémoires SDXC. <p>http://panasonic.net/avc/sdcard/information/SDXC.html</p> <ul style="list-style-type: none"> • Seules les cartes possédant les quantités d'espace libre listées à gauche peuvent être utilisées.
Carte mémoire SDHC (de 4 Go à 32 Go)	
Carte mémoire SDXC (48 Go, 64 Go)	

* SD Speed Class est une norme de vitesse d'écriture en continu. Vérifiez par l'étiquette de la carte, etc.

par ex.:



• Veuillez prendre connaissance des informations les plus récentes sur le site Web suivant.

<http://panasonic.jp/support/global/cs/dsc/>

(Ce site est uniquement en anglais.)

Note

• **N'éteignez pas cet appareil, ne retirez ni sa batterie ni sa carte et ne débranchez pas l'adaptateur secteur (en option) durant l'accès (lorsque les images sont écrites, lues ou supprimées ou lorsque la mémoire interne ou la carte sont en cours de formatage). De plus, ne soumettez pas l'appareil à des vibrations ou à des chocs ou à de l'électricité statique.**

La carte ou les données de la carte pourraient être endommagées, et cet appareil pourrait ne plus fonctionner normalement.

Si une opération échoue à cause des vibrations, d'un choc ou de l'électricité statique, effectuez de nouveau l'opération.

• Languette de protection contre l'écriture fournie (A) (Lorsque cette languette est placée sur la position [LOCK], plus aucune écriture, suppression, ou formatage de données n'est possible. La permission d'écrire, de supprimer ou de formater les données est restaurée lorsque la languette est remise sur sa position initiale.)

• Les données de la mémoire interne ou de la carte peuvent être endommagées ou perdues à cause des ondes électromagnétiques, de l'électricité statique, ou d'une panne de l'appareil photo ou de la carte. Nous vous recommandons de sauvegarder les données importantes sur un ordinateur, etc.

• Ne pas formater la carte sur votre ordinateur ou sur un autre appareil. Formatez-la uniquement avec l'appareil photo pour en assurer le bon fonctionnement. (P60)

• Conservez la carte mémoire hors de portée des enfants afin qu'ils ne puissent pas l'avaler.

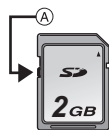

Nombre approximatif d'images enregistrables et durée d'enregistrement disponible

■ A propos de l'affichage du nombre d'images enregistrables et la durée d'enregistrement disponible

- Vous pouvez contrôler le nombre d'images enregistrables et la durée d'enregistrement disponible en appuyant plusieurs fois sur [DISP.]. (P61)

- (A) Nombre d'images enregistrables
- (B) Durée d'enregistrement disponible

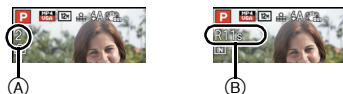

- Le nombre d'images enregistrables et le temps d'enregistrement disponible sont approximatifs. (Ils varient selon les conditions d'enregistrement et le type de carte.)
- Le nombre d'images enregistrables et la durée d'enregistrement disponible varient selon les sujets.

■ Nombre d'images enregistrables

- [+99999] est affiché s'il y a plus de 100.000 images restantes.

- Format [4:3], Qualité [S]

[Format imag]	Mémoire interne (Env. 20 Mo)	2 Go	32 Go	64 Go
12M	3	380	6260	12670
5M (EZ)	7	650	10620	21490
0,3M (EZ)	120	10050	162960	247150

■ Durée d'enregistrement disponible (En enregistrant des films)

• "h" est l'abréviation de heure, "m" de minute et "s" de seconde.

• [AVCHD]

[Qualité enr.]	Mémoire interne (Env. 20 Mo)	2 Go	32 Go	64 Go
GFS	–	15m00s	4h10m00s	8h27m00s
FSH	–	15m00s	4h10m00s	8h27m00s
GS	–	15m00s	4h10m00s	8h27m00s
SH	–	15m00s	4h10m00s	8h27m00s

• [MP4]

[Qualité enr.]	Mémoire interne (Env. 20 Mo)	2 Go	32 Go	64 Go
FHD	–	12m26s	3h23m22s	6h51m21s
HD	–	23m45s	6h28m15s	13h05m20s
VGA	20s	52m17s	14h14m28s	28h48m24s

Note

- Le nombre d'images enregistrables/durée d'enregistrement disponible sur la carte peut diminuer si [Régl. de Téléch.] est effectué.
- La durée maximale pour enregistrer un film sans interruption est de 29 minutes 59 secondes. De plus, la taille d'un film enregistré sans interruption au format [MP4] peut aller jusqu'à 4 Go. Compte tenu de cette contrainte, la durée maximale d'un enregistrement sans interruption en [FHD] est d'environ 24 minutes 48 secondes. La durée maximale d'enregistrement sans interruption disponible s'affiche à l'écran.

Paramétrage de l'horodateur (horloge)

- L'horloge n'est pas configurée lors de l'achat de cet appareil photo.

1 Appuyez sur la touche [ON/OFF] de l'appareil photo.

- Si l'écran de sélection de la langue ne s'affiche pas, allez à [Exigences pour l'utilisation sous l'eau] ci-dessous.

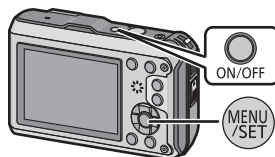

2 Appuyez sur [MENU/SET].

3 Appuyez sur ▲/▼ pour sélectionner la langue, et appuyez sur [MENU/SET].

[Exigences pour l'utilisation sous l'eau]

Veillez à bien vérifier que vous pouvez maintenir l'étanchéité.
[Veillez régler l'heure] s'affiche après la vue du dernier écran.
Pour plus de détails, consultez la P9.

4 Appuyez sur [MENU/SET].



5 Appuyez sur ◀/▶ pour sélectionner les éléments (année, mois, jour, heure, minute, ordre d'affichage ou format d'affichage de l'heure), et appuyez sur ▲/▼ pour valider.

- (A): Heure du lieu d'origine
- (B): Heure du lieu de destination

- Vous pouvez quitter sans configurer l'horloge en appuyant sur [Annul./>].

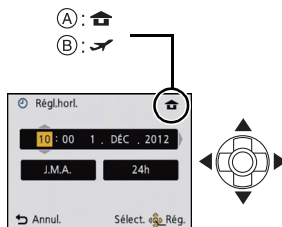

6 Appuyez sur [MENU/SET].

- L'écran de confirmation s'affiche. Appuyez sur [MENU/SET].

7 Sélectionnez [Oui] pour corriger automatiquement l'heure, puis appuyez sur [MENU/SET].

- L'écran du message s'affiche. Appuyez sur [MENU/SET].

8 Appuyez sur ◀▶ pour sélectionner le lieu d'origine, puis appuyez sur [MENU/SET].

- L'écran de confirmation pour actionner l'altimètre, le baromètre et la boussole s'affiche. Sélectionnez [Oui] pour les actionner.

**Changement de la configuration de l'horloge**

Sélectionnez [Régl.horl.] du menu [Enr.] ou [Config.], et appuyez sur [MENU/SET].

(P46)

- L'horloge peut être réinitialisée comme montré aux étapes 5 et 6.
- **La configuration de l'horloge est maintenue pendant 3 mois en utilisant la pile interne de l'horloge même sans la batterie. (Laissez la batterie chargée dans l'appareil pendant 24 heures pour charger la pile interne.)**

Note

- Si l'horloge n'est pas configurée, la date exacte ne pourra pas être imprimée si vous commandez des tirages à un laboratoire photo, ou si vous estampillez la date sur les photos à l'aide de [Timbre date] (P110) ou [Timbre car.] (P143).
- Si l'horloge est configurée, la date exacte peut être imprimée même si celle-ci n'est pas affichée sur l'écran de l'appareil photo.
- **Si [Réglage GPS] est paramétré sur [OUI], la fonction GPS marchera même si l'alimentation est coupée. Les ondes électromagnétiques etc. de cet appareil peuvent affectées les autres appareils électroniques, donc paramétrez [Réglage GPS] sur [NON] ou [Mode avion] sur [OUI] et éteignez l'appareil lorsque vous le transportez à bord d'un avion ou dans un hôpital etc.**

Conseils pour prendre de bonnes photos

Équipez-vous de la courroie et tenez l'appareil photo avec précaution

Tenez l'appareil photo délicatement entre vos deux mains, gardez vos bras immobiles sur les côtés et tenez-vous debout, les pieds légèrement écartés.

- Pour éviter une chute, veillez à bien fixer la courroie fournie et passez-la à votre poignet. (P16)
- Faites attention de ne pas bouger l'appareil photo en appuyant sur le déclencheur.
- Veillez à ne pas poser vos doigts sur le flash, la Lampe d'assistance MPA/voyant LED, le microphone ou l'objectif etc.

- (A) Dragonne
- (B) Flash
- (C) Lampe d'assistance MPA/voyant LED
- (D) Micro

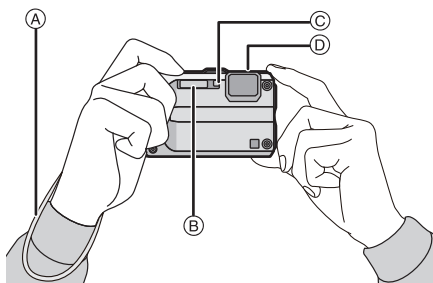

■ Fonction de Détection de Direction de l'appareil ([Rotation aff])

Les images enregistrées avec l'appareil photo tenu verticalement sont visualisées verticalement (pivotées). (Uniquement lorsque [Rotation aff] (P59) est réglé)

- Lorsque l'appareil est tenu verticalement et incliné vers le haut et vers le bas pour prendre les photos, la fonction de détection de direction peut ne pas fonctionner correctement.
- Les images animées prises avec l'appareil photo tenu verticalement ne sont pas affichées verticalement.

Prévention d'instabilité (l'appareil photo est secoué)

Lorsque l'alerte d'instabilité [ⓘ] apparaît, utilisez le [Stabilisat.] (P109), un trépied ou le retardateur (P69).

- La vitesse d'obturation ralentira particulièrement dans les cas suivants. Gardez l'appareil photo immobile à partir du moment où le déclencheur est appuyé jusqu'à ce que l'image apparaisse à l'écran. Nous vous recommandons l'utilisation d'un trépied.
 - Synchro lente/Réduction yeux rouges
 - Dans le mode Scène [Portrait noct.] ou [Paysage noct.]
 - Lorsque la vitesse d'obturation est ralentie dans [Vit. obt. mini.]

Pour sélectionner le Mode Enregistrement

1 Appuyez sur [MODE].

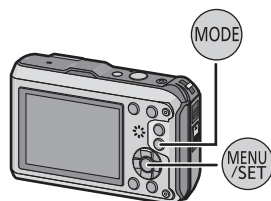





2 Appuyez sur ▲/▼/◀/▶ pour sélectionner le Mode Enregistrement.



3 Appuyez sur [MENU/SET].

■ Liste des Modes Enregistrement

P	Programme mode EA (P32)
	Les sujets sont enregistrés en utilisant vos propres réglages.
IA	Mode auto intelligent (P35)
	Les sujets sont enregistrés en utilisant automatiquement les réglages par l'appareil photo.
M	Mode exposition manuelle (P72)
	L'exposition est ajustée par la valeur d'ouverture et la vitesse d'obturation qui ont été manuellement ajustés.
	Mode sports (P73)
	Utilisez ce mode pour prendre des photos d'événements sportifs, etc.
	Mode neige (P73)
	Ceci vous permet de prendre des photos qui rendent le blanc de la neige encore plus blanc sur des pistes de ski ou une montagne enneigée.
	Mode Plage & Plongée (P74)
	Ce mode est optimal pour prendre des photos sous l'eau et à la plage.
	Mode sous-marin (P76)
	Ceci est idéal pour prendre des photos sous-marines à une profondeur de plus de 12 m à l'aide du boîtier marin (DMW-MCFT3: en option).
	Mode Effet Miniature (P77)
	Ceci est un effet d'imagerie qui défocalise l'environnement pour la faire ressembler à un diorama. (également connu sous le nom de Tilt Shift Focus)
SCN	En mode scène (P78)
	Ceci vous permet de prendre des photos qui correspondent à la scène qui doit être enregistrée.
3D	Mode photo 3D (P85)
	Prend une photo en 3D.

Note

- Si le mode est passé du Mode Lecture au Mode Enregistrement, le Mode Enregistrement précédemment défini sera sélectionné.

Mode Enregistrement: **P**

Pour prendre des photos avec vos réglages favoris (Programme mode EA)

L'appareil photo règle automatiquement la vitesse d'obturation et la valeur de l'ouverture selon la luminosité du sujet.

Vous pouvez prendre des photos avec une plus grande liberté en changeant les différents réglages du menu [Enr.].

1 Appuyez sur [MODE].

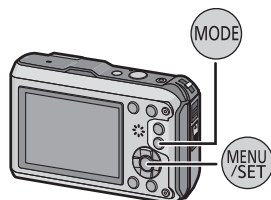

2 Appuyez sur ▲/▼/◀/▶ pour sélectionner [Programme AE], puis appuyez sur [MENU/SET].



3 Dirigez la zone MPA sur l'endroit que vous désirez mettre au point.

4 Appuyez à mi-course sur le déclencheur pour effectuer la mise au point.

- (A) Sensibilité ISO
- (B) Valeur de l'ouverture
- (C) Vitesse d'obturation

- L'indicateur de mise au point (D) (vert) s'allume lorsque le sujet est mis au point.
- La valeur d'ouverture et la vitesse d'obturation s'affichent en rouge si l'exposition exacte n'est pas finie. (sauf en utilisant un flash)

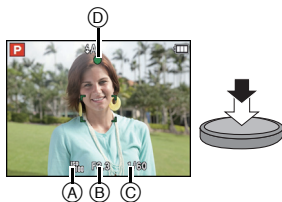

5 Appuyez à fond sur le déclencheur déjà appuyé à mi-course pour prendre la photo.



Mise au point

Dirigez la zone MPA sur le sujet, et appuyez à mi-course sur le déclencheur.

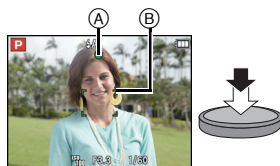

Mise au point	Lorsque le sujet est mis au point	Lorsque le sujet n'est pas mis au point
Indicateur de mise au point (A)	Oui	Clignote
Zone de mise au point automatique (B)	Blanc → Vert	Blanc → Rouge
Son	2 bips	4 bips

• La zone MPA peut être plus grande avec certains grossissements de zoom et dans les endroits sombres.

■ A propos de la plage de mise au point

La plage de mise au point s'affiche pendant l'opération du zoom.

• La plage de mise au point s'affiche en rouge si la mise au point n'est pas effectuée après une pression à mi-course sur le déclencheur.

La plage de mise au point peut changer de façon graduelle selon la position du zoom.

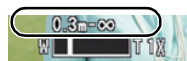

ex.: Plage de la mise au point durant le Mode Auto Intelligent

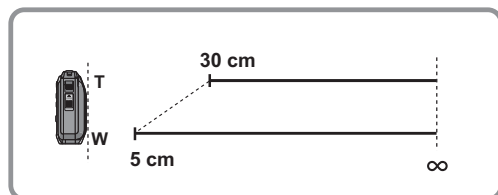

■ Lorsque le sujet n'est pas mis au point (comme lorsqu'il n'est pas le centre de la composition de la photo que vous désirez prendre)

1 Dirigez la zone MPA sur le sujet, et appuyez à mi-course sur le déclencheur pour établir la mise au point et l'exposition.

2 Appuyez et tenez le déclencheur appuyé à mi-course tout en déplaçant l'appareil photo pour composer l'image.

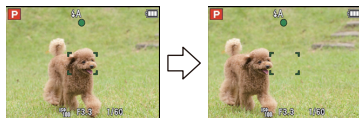

• Vous pouvez réessayer plusieurs fois l'étape **1** avant d'appuyer à fond sur le déclencheur.

■ **Sujet et condition d'enregistrement avec lesquels il est difficile de faire la mise au point**

- Sujets se déplaçant rapidement, sujets extrêmement lumineux ou sujets sans contraste
- En enregistrant les sujets à travers une fenêtre ou près d'objets brillants
- Lorsqu'elle est sombre ou lorsque des instabilités surviennent
- Lorsque l'appareil photo est trop proche du sujet ou en prenant une photo de sujets qui sont proches et éloignés

Mode Enregistrement: 

Prendre des photos en utilisant la fonction automatique (Mode Auto Intelligent)

L'appareil photo sélectionnera le réglage le plus approprié pour correspondre au sujet et aux conditions d'enregistrement donc nous conseillons ce mode pour les débutants ou pour ceux qui ne veulent pas utiliser les réglages et qui veulent prendre des photos facilement.

- Les fonctions suivantes sont activées automatiquement.
 - Détection de scène/Compensation du contre-jour/Contrôle intelligent de la sensibilité ISO/ Balance automatique des blancs/Détection Faciale/[MPA rapide]/[Exposition i.]/ [i. résolution]/[i.ZOOM]/[Lampe ass. AF]/[Sans yeux r.]/[Stabilisat.]/[MPA continu]
- La qualité de l'image est fixée sur .

1 Appuyez sur [MODE].

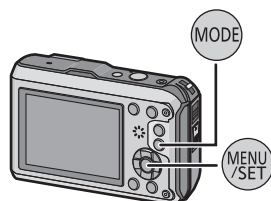

2 Appuyez sur ▲/▼/◀/▶ pour sélectionner [Auto intelligent], puis appuyez sur [MENU/SET].

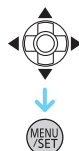

3 Appuyez à mi-course sur le déclencheur pour faire la mise au point, puis appuyez à fond pour prendre la photo.

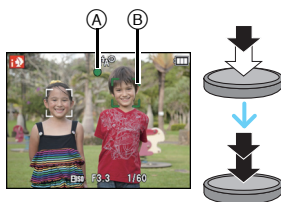







(A) Indicateur de mise au point

- La zone MPA (B) est affichée autour du visage du sujet grâce à la fonction de Détection des Visages. Dans d'autres cas, elle est affichée à l'endroit où est faite la mise au point.
- Vous pouvez régler le suivi MPA en appuyant sur ▲. Pour plus de détails, référez-vous à la P99. (Le suivi MPA s'annule en appuyant de nouveau sur ▲)
- La distance minimale (distance jusqu'où vous pouvez vous rapprocher du sujet) changera selon le facteur du zoom. Contrôlez à l'aide de la plage enregistrable affichée à l'écran. (P33)

Détection de scène

Lorsque l'appareil photo détecte la scène optimale, l'icône de la scène concernée est affichée en bleu pendant 2 secondes, après quoi sa couleur change pour redevenir rouge.





Lorsque vous prenez des photos

iA →	 [i-Portrait]	 [i-Paysage]
	 [i-Macro]	 [i-Portrait noct.]*1
	 [i-Paysage noct.]	 [i-Crépuscule]
	 [i-Bébé]*2	

*1 Uniquement lorsque [iA] est sélectionné.

*2 Lorsque [Rec. visage] est sur [OUI], [iA] s'affichera pour la date d'anniversaire des visages enregistrés déjà validés uniquement si le visage d'un enfant de 3 ans ou moins est détecté.

Pour enregistrer des films

iA →	 [i-Portrait]	 [i-Paysage]
	 [i-Lumière basse]	 [i-Macro]

- [iA] est sélectionné si aucune des scènes n'est applicable, et les réglages standards sont sélectionnés.
- Lorsque [iA], [iA] ou [iA] est sélectionné, l'appareil photo détecte automatiquement le visage d'une personne, et il ajustera la mise au point et l'exposition. **(Détection visage)**
- Si un trépied est utilisé, par exemple, et que l'appareil photo a jugé que les secousses de celui-ci étaient minimes lorsque le mode scène a été identifié comme [iA], la vitesse d'obturation sera réglée au maximum sur 8 secondes. Prenez soin de ne pas bouger l'appareil photo pendant les prises de vues.
- Si [Rec. visage] est réglé sur [OUI], et qu'un visage ressemblant à un visage enregistré est détecté, [R] s'affiche en haut à droite de [iA], [iA] et [iA].
- À cause des conditions citées ci-dessous, une scène différente peut être détectée pour le même sujet.
 - Conditions du sujet: Lorsque le visage est lumineux ou sombre, La taille du sujet, La couleur du sujet, La distance du sujet, Le contraste du sujet, Lorsque le sujet se déplace
 - Conditions de l'enregistrement: Crépuscule, Aube, Lumières tamisées, Sous-marin, Lorsque l'appareil photo est secoué, Lorsque le zoom est utilisé
- Pour prendre des photos dans une scène voulue, nous vous conseillons d'utiliser le mode d'enregistrement approprié.
- La détection des visages peut être plus lente ou ne pas fonctionner sous l'eau.
- **La correction du contre-jour**
 - Le contre-jour fait référence à une lumière émise à l'arrière du sujet. Dans ce cas, le sujet deviendra sombre et cette fonction corrigera le contre-jour en éclairant automatiquement l'image entière. En Mode auto Intelligent, la compensation du contre-jour fonctionne automatiquement. [iA] s'affiche à l'écran lorsqu'un contre-jour est détecté. Il se pourrait que les conditions réelles du contre-jour et [iA] ne correspondent pas toujours.

Changement de la configuration

Les menus suivants peuvent être définis.

Menu	Rubrique
[Enr.]	[Format imag]*/[Rafale]*/[Intervallomètre]/[Mode couleur]*/[Antiflou vidéo]/[Rec. visage]
[Image animée]	[Mode enr.]/[Qualité enr.]
[GPS/Capteur]	[Réglage GPS]/[Repositionnement]/[Paramètres du capteur]/[Mode avion]/[Sélect. zone GPS]/[Réglage infos zone]/[Mon repère]/[Altimètre]/[Étalonner compas]
[Config.]	[Régl.horl.]/[Heure mond.]/[Bip]*/[Voyant DEL]/[Langue]/[Dém. stab.]

• Pour la méthode de configuration du menu, référez-vous à la P46.

* La configuration peut être différente des autres Modes d'enregistrement.

Menus spécifiques au Mode Auto Intelligent

■ [Mode couleur]

– Le réglage de la couleur dans [Happy] est disponible dans le [Mode couleur]. Il est possible de prendre automatiquement une photo avec un niveau de brillance plus élevé pour la luminosité et la vivacité de la couleur.

■ [Antiflou vidéo]

– Si [Antiflou vidéo] est réglé sur [OUI], [«»] s'affiche sur l'écran d'enregistrement. L'appareil photo définit automatiquement la vitesse d'obturation optimale correspondant au déplacement du sujet afin d'en réduire le flou. (Dans ce cas, le nombre de pixels peut être réduit.)

À propos du flash (P65)

- Lorsque [iA] est sélectionné, [iA], [iA[Ⓞ]], [iS[Ⓞ]] ou [iS] est configuré selon le type du sujet et la luminosité.
- Lorsque [iA[Ⓞ]], [iS[Ⓞ]] est réglé, la correction numérique des yeux-rouges est possible.
- La vitesse de l'obturateur sera plus lente durant [iS[Ⓞ]] ou [iS].

Modes applicables: 

Pour enregistrer des films

1 Démarrez l'enregistrement en appuyant sur la touche film.

(A) Durée d'enregistrement disponible

(B) Temps d'enregistrement écoulé

- Vous pouvez enregistrer des films qui correspondent à chaque Mode Enregistrement.
- Relâchez la touche image animée de suite après l'avoir appuyée.
- L'indicateur de l'état de l'enregistrement (rouge) (C) clignotera pendant l'enregistrement d'un film.
- Pour la configuration du [Mode enr.] et de la [Qualité enr.], référez-vous à la P111.

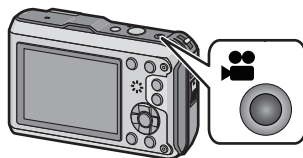

2 Arrêtez l'enregistrement en appuyant de nouveau sur la touche film.

■ À propos du format d'enregistrement des films.

Cet appareil peut enregistrer des films au formats AVCHD ou MP4.

AVCHD:

Vous pouvez enregistrer des images en Haute-Définition avec ce format. Il est adapté pour le visionnage sur un téléviseur grand-format ou pour la sauvegarde sur un disque.

MP4:

Il s'agit du meilleur format vidéo le plus simple utilisé lorsqu'une édition supplémentaire est nécessaire, ou pour télécharger des vidéos sur Internet.

■ À propos de la compatibilité des films enregistrés

Les films enregistrés en [AVCHD] ou en [MP4] peuvent être visionnés avec une qualité de son et d'image faible ou bien ne peuvent pas être lus du tout même en utilisant un matériel compatible avec ces formats. De plus, les informations d'enregistrement peuvent ne pas s'afficher correctement. Dans ce cas, utilisez cet appareil.

- Pour avoir plus de détails sur les appareils compatibles avec le format MP4, visitez les sites ci-dessous.

<http://panasonic.jp/support/global/cs/dsc/>

(Ce site est uniquement en anglais.)

 **Note**

- En enregistrant dans la mémoire interne, le paramètre [MP4] est fixé sur [VGA].
- La durée d'enregistrement disponible affichée à l'écran peut ne pas diminuer régulièrement.
- Selon le type de la carte, l'indicateur d'accès à la carte peut apparaître pendant un certain temps, après l'enregistrement des films. Il ne s'agit pas d'un mauvais fonctionnement.
- L'écran peut devenir momentanément noir ou bien l'appareil peut enregistrer des parasites causés par l'électricité statique ou par des ondes électromagnétiques etc. selon l'environnement de l'enregistrement du film.
- Même si le paramètre du format est le même pour les photos et les films, l'angle de vue peut changer au démarrage de l'enregistrement du film.
Lorsque [Vidéo Zone d'enr.] (P54) est sur [OUI], l'angle de vue pendant l'enregistrement du film s'affiche.
- **A propos du zoom pendant l'enregistrement d'un film**
 - Si le Zoom Optique Étendu a été utilisé avant d'avoir appuyé sur la touche film, ces paramètres seront effacés, donc la plage enregistrable changera de façon drastique.
 - Si vous faites fonctionner le zoom etc. pendant l'enregistrement d'un film, le son de l'opération peut être enregistré.
 - La vitesse du zoom sera plus lente que d'habitude en enregistrant un film.
 - Actionner le zoom tout en enregistrant un film peut ralentir la mise au point de l'image.
- Si vous arrêtez l'enregistrement d'un film après très peu de temps alors que vous utilisez le Mode Effet Miniature, l'appareil photo peut continuer de filmer encore quelques instants. Veuillez continuer de tenir l'appareil jusqu'à la fin de l'enregistrement.
- Des parasites peuvent être enregistrés sous l'eau.
- Nous vous conseillons d'utiliser une batterie complètement chargée ou l'adaptateur secteur (en option) pour enregistrer des films.
- Si pendant l'enregistrement d'un film à l'aide de l'adaptateur secteur (en option) et l'alimentation est coupée à cause d'une panne de courant ou parce que l'adaptateur secteur (en option) est déconnecté etc., le film en cours d'enregistrement ne sera pas enregistré.
- Les films ne peuvent pas être enregistrés dans les cas suivants.
 - Dans [Panorama] du mode scène
 - En utilisant [Intervallomètre]
- Un son pourrait être raté ou déformé s'il y a l'eau sur le microphone ou le haut-parleur. Essayez les résidus après avoir laissé s'égoutter l'eau hors du microphone et du haut-parleur en inclinant l'appareil vers le bas, et utilisez-le après l'avoir laissé sécher pendant un moment. (P180)
- Il sera enregistré dans les catégories suivantes pour certains Modes d'enregistrement. Un enregistrement de film correspondant à chaque mode d'enregistrement sera effectué pour ceux qui ne sont pas listés ci-dessous.

Mode Enregistrement sélectionné	Mode Enregistrement pendant l'enregistrement de film
• En mode Scène [Bébé1]/[Bébé2]	Mode Portrait
• [Portrait noct.], [Paysage noct.] et [Prise noct. manu.] dans les modes scène	Mode éclairage faible
• Programme mode EA • Mode exposition manuelle • [Sports] • En mode scène [Animal domes.]	Film normal

Visualisation de photos ([Lect. normale])

Appuyez sur [▶].

- La Lecture normale est automatiquement affichée si l'appareil est allumé en appuyant et en maintenant la touche [▶].

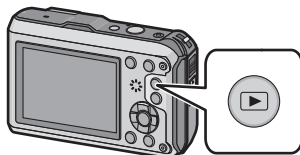

Note

- Cet appareil photo fonctionne conformément aux normes du système de fichiers DCF "Design rule for Camera File system" établies par JEITA "Japan Electronics and Information Technology Industries Association" et avec Exif "Exchangeable Image File Format". Les fichiers qui ne sont pas compatibles avec la norme DCF ne peuvent pas être lus.
- Les photos prises par un autre appareil photo peuvent ne pas pouvoir être visionnées sur cet appareil.

Sélection d'une photo

Appuyez sur ◀ ou ▶.

- ◀: Pour afficher l'image précédente
- ▶: Pour afficher l'image suivante

- (A) Numéro de fichier
- (B) Numéro de l'image

- Si vous appuyez et que vous maintenez ◀/▶, vous pourrez visionner les photos les unes à la suite des autres.
- La vitesse de défilement avant/arrière des photos change selon l'état de la lecture.

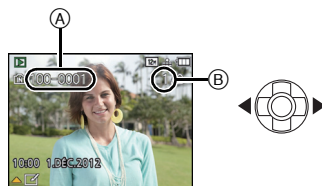

Affichage des écrans multiples (Visualisation "mosaïque")

Appuyez sur [W] de la touche du zoom.

1 écran → 12 écrans → 30 écrans → Affichage de l'écran du calendrier

(A) Le numéro de l'image sélectionnée et le nombre total d'images enregistrées

- Appuyez sur [T] de la touche du zoom pour revenir sur l'écran précédent.
- Les images affichées en utilisant [!] ne peuvent pas être lues.

**■ Pour revenir à la visualisation normale**

Appuyez sur ▲/▼/◀/▶ pour sélectionner une image, puis appuyez sur [MENU/SET].

Utilisation du zoom de lecture

Appuyez sur [T] de la touche du zoom.

1× → 2× → 4× → 8× → 16×

- Lorsque vous appuyez sur [W] de la touche du zoom après l'agrandissement de l'image, l'agrandissement devient moindre.
- Lorsque vous changez l'agrandissement, l'indication de la position du zoom (B) apparaît pendant environ 2 secondes, et la position de la partie agrandie peut être déplacée en appuyant sur ▲/▼/◀/▶.
- Plus l'image est agrandie, plus la qualité d'image se dégrade.

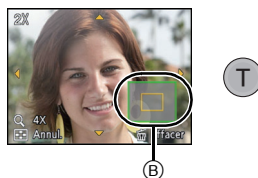

Photos avec piste sonore

Cet appareil a été conçu pour lire les films aux formats AVCHD, MP4 et QuickTime Motion JPEG.

Appuyez sur ◀/▶ pour sélectionner une image avec une icône de film (comme [MP4/VGA]/[AVCHD/PSH]), puis appuyez sur ▲ pour visualiser.

(A) Icône image animées

(B) Temps d'enregistrement d'un film

• Après le démarrage de la visualisation, la durée de lecture écoulée est affichée à l'écran.

Par exemple, 8 minutes et 30 secondes est affiché ainsi [8m30s].

• Certaines informations (informations d'enregistrement, etc.) ne sont pas affichées pour les films enregistrés en [AVCHD].



■ Opérations effectués pendant la visualisation de film

Le curseur affiché pendant la visualisation correspond à l'indicateur ▲/▼/◀/▶.

▲	Lecture/Pause	
▼	Stop	
◀	Retour rapide*/ Image par image arrière (pendant la pause)	
▶	Avance rapide*/ Image par image avant (pendant la pause)	
[W]	Réduit le niveau du volume	
[T]	Augmente le niveau du volume	

* La vitesse de/du l'avance/retour rapide augmente si vous appuyez de nouveau sur ▶/◀.

Note

- Lorsque vous utilisez une carte mémoire à grande capacité, la marche arrière rapide peut être plus lente que d'habitude.
- Pour visionner sur un ordinateur les films enregistrés avec cet appareil, utilisez le logiciel "PHOTOfunSTUDIO" présent sur le CD-ROM (fourni).
- Les films enregistrés par un autre appareil photo peuvent ne pas pouvoir être visionnés sur cet appareil.
- Faites attention de ne pas obstruer le haut-parleur de l'appareil photo pendant la lecture.
- Les films enregistrés avec le Mode Effet Miniature sont lus 8 fois plus rapidement.

Création de photos à partir d'un film

Vous pouvez créer une simple photo à partir d'un film enregistré.

1 Appuyez sur ▲ pour mettre en pause la lecture des films.

2 Appuyez sur [MENU/SET].

- L'écran de confirmation s'affiche. Cela s'effectue lorsque [Oui] est sélectionné. Sortez du menu, une fois exécuté.

Note

- L'image est sauvegardée avec les tailles d'enregistrement suivantes:

[AVCHD]	Taille des images	[MP4]	Taille des images
[GFS]/[FSH] [GS]/[SH]	2 M (16:9)	[FHD]/[HD]	2 M (16:9)
		[VGA]	0,3 M (4:3)

- Vous pouvez ne pas être capable de sauvegarder des photos à partir d'un film effectué par un autre appareil.
- Les images fixes créées à partir d'un film peuvent avoir un grain plus gros qu'avec une qualité d'image normale.

Effacement des images

Une fois supprimées, les images ne peuvent plus être récupérées.

- Les images de la mémoire interne ou de la carte, qui sont visionnées seront supprimées.
- Les images qui ne sont pas à la norme DCF ou qui sont protégées ne peuvent pas être supprimées.

Appuyez sur [▶].

Pour effacer une seule image

Sélectionnez l'image à effacer, puis appuyez sur [🗑️/↩️].

- L'écran de confirmation s'affiche.
La photo est supprimée en sélectionnant [Oui].

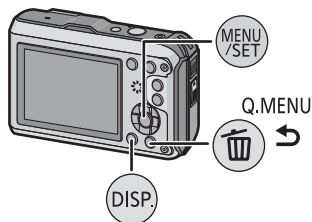

Pour supprimer plusieurs images (jusqu'à 100) ou toutes les images

1 Appuyez sur [🗑️/↩️].

2 Appuyez sur ▲/▼ pour sélectionner [Effacem. multiple] ou [Effacer tout], puis appuyez sur [MENU/SET].

- [Effacer tout] → L'écran de confirmation s'affiche. La photo est supprimée en sélectionnant [Oui].
- Il est possible de supprimer toutes les photos sauf celles définies comme favoris lorsque [Tout effacer sauf mes favoris] est sélectionné avec [Effacer tout] validé.



3 (Lorsque [Effacem. multiple] est sélectionné) Appuyez sur ▲/▼/◀/▶ pour sélectionner l'image, puis appuyez sur [DISP.] pour valider. (Répétez cette étape.)

- [🗑️] apparaît sur les images sélectionnées. Si [DISP.] est à nouveau appuyé, le réglage est annulé.

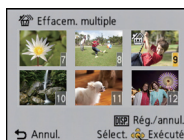

4 (Lorsque [Effacem. multiple] est sélectionné) Appuyez sur [MENU/SET].

- L'écran de confirmation s'affiche. La photo est supprimée en sélectionnant [Oui].



Note

- Le groupe d'image pris dans [Intervallomètre] (photos ayant l'icône [📷]) sera traité comme une photo unique. La suppression du groupe d'image supprimera toutes les photos du groupe. (P107)
- N'éteignez pas l'appareil photo pendant la suppression des images. Utilisez une batterie suffisamment chargée ou l'adaptateur secteur (en option).
- Selon le nombre d'images, la suppression peut prendre un certain temps.

Configuration du Menu

L'appareil photo possède des menus qui vous permettent de configurer le réglage des prises de vues ainsi que la lecture des images comme vous le désirez, ainsi que des menus vous permettant d'avoir plus de plaisir avec l'appareil photo et qui vous aident à l'utiliser plus facilement.

Plus particulièrement, le menu [Config.] contient certains réglages importants relatifs à l'horloge de l'appareil et à l'alimentation. Vérifiez la configuration de ces menus avant de commencer à utiliser l'appareil photo.

Configuration des rubriques du menu

Exemple:

Dans le menu [Enr.], changez [Mode AF] de [■] ([1-zone]) à [👤] ([Détection visage])

1 Appuyez sur [MENU/SET].

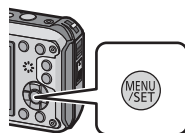

2 Appuyez sur ▲/▼/◀/▶ pour sélectionner le menu, puis appuyez sur [MENU/SET].

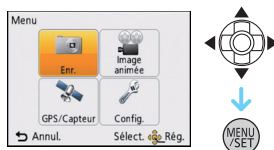

Menu	Description des réglages
[Enr.] (P91 à 110) (Seulement mode d'enregistrement)	Ce menu vous permet de régler les Couleurs, la Sensibilité, le Format, le Nombre de pixels et les autres formats des photos que vous enregistrez.
[Image animée] (P111 à 113) (Seulement mode d'enregistrement)	Ce menu vous permet de configurer le [Mode enr.], [Qualité enr.], et les autres formats de l'enregistrement de film.
[Lecture] (P139 à 154) (Mode lecture uniquement)	Ce menu vous permet d'effectuer la Protection, le Recadrage ou les Réglages d'impression, etc. des images enregistrées.
[GPS/Capteur] (P114 à 131)	Ce menu vous permet de régler l'altimètre ou le profondimètre ou d'afficher la localisation actuelle à l'aide de la fonction GPS.
[Config.] (P49 à 60)	Ce menu vous permet d'effectuer la configuration de l'horloge, de la tonalité du bip ainsi que d'autres réglages qui vous facilitent l'utilisation de l'appareil photo.

3 Appuyez sur ▲/▼ pour sélectionner l'élément de menu puis appuyez sur [MENU/SET].

(A) Page de l'écran menu

- Il passera à la page suivante lorsque vous atteindrez le bas. (Il passe également à la page suivante en appuyant sur la touche zoom)

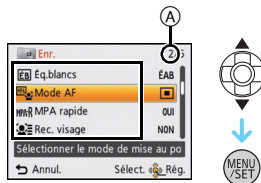

4 Appuyez sur ▲/▼ pour sélectionner le réglage, puis appuyez sur [MENU/SET].

- Selon l'élément du menu, son réglage peut ne pas apparaître ou bien il peut être affiché d'une manière différente.



■ Fermez le menu

Appuyez sur [🗑️/↩️] plusieurs fois ou appuyez à mi-course sur le déclencheur.

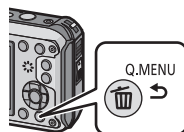

Note

- Certaines fonctions ne peuvent pas être configurées ou utilisées selon les modes ou la configuration des menus utilisés sur l'appareil photo à cause des spécificités.

Utilisation du menu rapide

En utilisant le menu rapide, certains réglages du menu peuvent être facilement trouvés.

- Les caractéristiques qui peuvent être ajustées en utilisant le Menu Rapide sont déterminées par le mode ou par le style d'affichage de l'appareil photo.

1 Appuyez [Q.MENU] pour enregistrer.

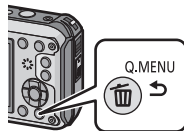

2 Appuyez sur ▲/▼/◀/▶ pour sélectionner la rubrique du menu et le réglage puis appuyez sur [MENU/SET] pour fermer le menu.



À propos du menu de configuration

[Régl.horl.], [Économie] et [Prév.auto] sont des éléments importants. Vérifiez leur configuration avant de les utiliser.

Pour plus de détails sur la manière de sélectionner les réglages du menu [Config.], référez-vous à la P46.

 [Précautions]	Pour maintenir l'étanchéité, affichez les choses que vous devez vérifier avant l'utilisation.
---	---

- Référez-vous à la P9 pour avoir des détails.

 [Régl.horl.]	Paramétrage de l'horodateur.
--	------------------------------

- Référez-vous à la P27 pour plus de détails.

 [Heure auto.]	L'horloge est automatiquement mise à l'heure à l'aide de la fonction GPS.
	[OUI]: Cet appareil reçoit la date et l'heure en provenance des satellites GPS et corrige automatiquement l'heure en fonction de l'endroit où vous vous trouvez. [NON]

- Si [OUI] est sélectionné, l'écran de configuration s'affiche. Effectuez les procédures de démarrage à partir de l'étape 7 de "Paramétrage de l'horodateur (horloge)" (P27). (uniquement la première fois)
- Si l'[Heure auto.] est réglé sur [OUI], [Heure mond.] (P50) est automatiquement réglé sur [Arrivée].
- La date et l'heure corrigées par l'[Heure auto.] ne sont pas aussi précises qu'avec une horloge radio-pilotée. Si elles ne sont pas corrigées correctement, réinitialisez l'horloge à l'aide de [Régl.horl.].

Sélectionnez l'heure de votre lieu d'habitation et celle du lieu de destination du voyage.

Vous pouvez afficher l'heure locale des lieux de destination de voyage et les enregistrer sur la photo que vous prenez.

Après la sélection de [Arrivée] ou [Départ], appuyez sur ◀▶ pour sélectionner une zone, et appuyez sur [MENU/SET] pour valider.

• Réglez [Départ] en premier juste après l'achat. [Arrivée] peut être réglé après la configuration de [Départ].

 [Heure mond.]

 **[Arrivée]:**

Lieu de destination

- (A) Heure actuelle du lieu de destination
- (B) Différence d'heure par rapport à l'heure du lieu du domicile

 **[Départ]:**

Votre lieu d'habitation

- (C) Heure actuelle
- (D) Heure de différence par rapport à l'heure GMT (Greenwich Mean Time)

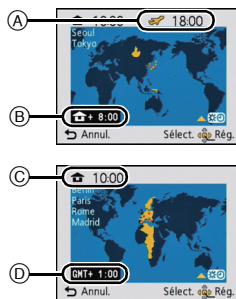

- Appuyez sur ▲ si vous utilisez l'heure d'été . (l'heure avancera de 1 heure) Appuyez sur ▲ encore une fois pour revenir sur l'heure normale.
- Si vous ne trouvez pas le lieu de destination parmi ceux affichés à l'écran, sélectionnez par la différence d'heure du lieu d'origine.
- Lorsque le [Heure auto.] est réglé sur [OUI], vous pouvez changer le réglage de l'heure d'été uniquement dans [Arrivée].

 [Date voyage]	<p>La date de départ et la date de retour d'un voyage ainsi que le nom du lieu de destination du voyage peuvent être définis. Vous pouvez afficher le nombre de jours déjà passé en visionnant les images et l'estampiller sur les images enregistrées avec [Timbre car.] (P143).</p>
	<p>[Conf. voyage]:</p> <p>[RÉG.]: La date de départ et la date de retour sont définies. Les jours écoulés (combien de jours après) du voyage sont enregistrés.</p> <p>[NON]: Les jours écoulés ne sont pas enregistrés.</p> <ul style="list-style-type: none"> • La date du voyage est automatiquement annulée si la date en cours est postérieure à la date de retour. Si la [Conf. voyage] est réglée sur [NON], [Lieu] sera également réglé sur [NON].
	<p>[Lieu]:</p> <p>[RÉG.]: Le lieu de destination du voyage est enregistré au moment de l'enregistrement.</p> <p>[NON]</p> <ul style="list-style-type: none"> • Pour avoir plus d'informations sur la manière de saisir les caractères, référez-vous à "Saisie d'un texte" à la P90.

- Le nombre de jours passés depuis la date de départ peut être imprimé en utilisant le logiciel "PHOTOfunSTUDIO" présent sur le CD-ROM (fourni).
- La date de début du voyage est établie sur la base de la date entrée au moment du réglage de l'horloge et de la date de départ réglée. Si vous réglez [Heure mond.] en fonction du lieu de la destination, la date de voyage est calculée en utilisant les réglages de la date de l'horloge et du lieu de la destination du voyage.
- Le réglage de la date de voyage est mémorisé même si l'appareil photo est éteint.
- Le nombre de jours écoulés depuis la date de départ ne sera pas enregistré avant la date de départ.
- [Lieu] est sauvegardé séparément de l'information de localisation sauvegardée dans les images par la fonction GPS.
- Avec les films enregistrés en utilisant [FSH]/[SH] dans [AVCHD], [Date voyage] ne peut pas être définie.
- [Date voyage] ne peut pas être réglée dans le Mode Auto Intelligent. La configuration d'un autre mode d'enregistrement sera répercutée.

	Ceci vous permet de régler le bip et le son de l'obturateur.	
») [Bip]	») [Niveau bip]: [r(] ([Faible]) [r(]) ([Fort]) [x] ([Muet])) [Tonalité bip]: [1]/[2]/[3]	♪ [Vol. obturat.]: [♪] ([Faible]) [♪]) ([Fort]) [♪x] ([Muet]) ♪ [Ton obturat.]: [1]/[2]/[3]

[r(] [Volume]	Réglez le volume des haut-parleurs pour chacun des 7 niveaux.
---------------	---

- Lorsque vous raccordez l'appareil photo à un téléviseur, le volume des haut-parleurs du téléviseur ne change pas. De plus, lorsqu'il est connecté, aucun son n'est reproduit par les haut-parleurs de l'appareil photo.

* [Écran]	La luminosité, la couleur, ou la teinte rouge ou bleue de l'écran ACL est réglée. [Luminosité]: Ajuste la luminosité. [Contraste · Saturation]: Ajuste le contraste ou la netteté des couleurs. [Ton rougeatre]: Ajuste la teinte rouge. [Ton bleute]: Ajuste la teinte bleue.
	<ol style="list-style-type: none"> Sélectionnez les paramètres en appuyant sur ▲/▼, puis ajustez avec ◀/▶. Appuyez sur [MENU/SET] pour valider.

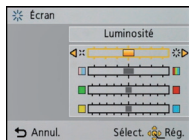

- Certains sujets peuvent apparaître différents de la réalité sur l'écran ACL. Toutefois, ceci n'a aucun effet sur les photos enregistrées.

ACL [Mode LCD]	<p>Cette configuration de menu rend plus facile la vision de l'écran ACL lorsque vous êtes dans des endroits très éclairés.</p>	
	<p>[A*] ([Lumi. LCD auto])*: La luminosité est ajustée automatiquement selon la lumière qui est autour de l'appareil photo.</p> <p>[□*] ([Accentu. ACL]): L'écran ACL devient plus brillant et plus facile à voir, même en prenant des photos en plein air.</p> <p>[NON]</p> <p>* Peut être défini uniquement si le Mode Enregistrement est sélectionné.</p>	

- La luminosité des images affichées sur l'écran ACL est augmentée ce qui fait que certains sujets peuvent apparaître différents de la réalité. Cependant, cela n'affecte pas les images enregistrées.
- L'écran ACL revient automatiquement à la luminosité normale si aucune opération n'est effectuée pendant 30 secondes en enregistrant en mode d'accentuation ACL. Appuyez sur n'importe quelle touche pour rendre de nouveau l'écran ACL plus lumineux.
- Si [Mode LCD] est sélectionné, la durée d'utilisation est réduite.

[Grille de réf.]	<p>Sélectionnez le modèle de la grille de référence affiché pour prendre des photos. Vous pouvez également choisir entre avoir ou ne pas avoir l'information d'enregistrement lorsque la grille de référence est affichée. (P61)</p>	
	<p>[Info enreg.]: [OUI]/[NON]</p>	<p>[Modèle]: [][]/[][]</p>

- Lorsque vous alignez le sujet sur les lignes directrices horizontales et verticales ou sur le croisement de celles-ci, vous pouvez prendre en photo des compositions bien conçues en visualisant la taille, l'inclinaison et l'équilibre du sujet.
- La configuration [Modèle] est fixée sur [][] en Mode auto intelligent.
- Dans [Panorama] du Mode Scène, la grille de référence ne s'affiche pas.

 [Histogramme]	Ceci vous permet d'afficher ou pas l'histogramme.
	[OUI]/[NON]
	<p>Un histogramme est un graphique qui affiche la luminosité le long de l'axe horizontal (noir à blanc) et le nombre de pixels à chaque niveau de luminosité sur l'axe vertical.</p> <p>Il vous permet de vérifier facilement l'exposition d'une image.</p> <p> <input type="radio"/> A sombre <input type="radio"/> B optimale <input type="radio"/> C claire </p>

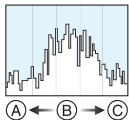

• **Lorsque l'image enregistrée et l'histogramme ne correspondent pas entre eux sous les conditions suivantes, l'histogramme est affiché en orange.**

- Lorsque l'Assistance d'Exposition Manuelle est différente de [± 0 EV] pendant la compensation de l'exposition ou avec le Mode Exposition Manuelle
- Lorsque le flash est activé
- Lorsque la luminosité de l'écran ne s'affiche pas correctement dans les endroits sombres
- Lorsque l'exposition n'est pas ajustée de façon adéquat
- L'histogramme en mode enregistrement est approximatif.
- Les histogrammes d'enregistrement et de lecture peuvent différer.
- L'histogramme de l'appareil peut différer de ceux des logiciels de traitement d'image des ordinateurs, etc.
- Les histogrammes ne sont pas affichés dans les cas suivants.
 - Mode Auto Intelligent
 - Visualisation "mosaïque"
 - Enregistrer des films
 - Visualisation avec fonction zoom
 - Calendrier
 - Lorsque le micro câble HDMI est connecté



 [Vidéo Zone d'enr.]	L'angle de vue de l'enregistrement de film peut être vérifié.
	[OUI]/[NON]

- L'affichage de la zone d'enregistrement de l'image n'est qu'approximatif.
- L'affichage de la zone d'enregistrement peut disparaître lorsqu'on zoome sur Télé en fonction du réglage de la taille de l'image.
- Il sera fixé sur [NON] pendant le mode Auto Intelligent.

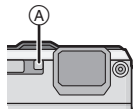
[DEL] [Voyant DEL]	<p>Ceci illuminera le sujet avec une lampe lorsque vous filmez dans un environnement sombre.</p> <p>De plus, le LED peut également être utilisé comme un simple éclairage si nécessaire.</p>
	<p>[DEL] :</p> <p>Le voyant LED (A) est allumé sans interruption pendant l'enregistrement d'un film.</p> <p>Pour utiliser un simple éclairage</p> <p>Si vous paramétrez sur [DEL], et que vous appuyez et maintenez [OK] sur l'écran de veille de l'enregistrement, le voyant LED s'allumera pendant 60 secondes. Le voyant LED peut être utilisé comme un simple éclairage si vous désirez éclairer votre entourage immédiat dans un endroit sombre.</p> <p>Pour éteindre le voyant à n'importe quel moment, appuyez sur [OFF / ON].</p> <p>[DEL]</p>



- La portée d'illumination du voyant LED est 50 cm.
- La durée de la batterie diminuera si le voyant LED est constamment allumé.
- Dans les endroits où l'utilisation de la lumière est interdite, paramétrez sur **[DEL]**.
- Il est fixé sur **[DEL]** dans les cas suivants.
 - [Sous-marine]
 - En [Panorama] ou [Bébé1]/[Bébé2] en mode Scène
 - En Mode photo 3D
- Il n'est pas disponible en Mode Lecture

ÉCO [Économie]	<p>Vous pouvez préserver l'autonomie de la batterie en configurant ces menus.</p> <p>En outre, la vie de la batterie est conservée par l'occultation de l'écran ACL.</p>
	<p> [Arrêt auto]: L'appareil photo s'éteint automatiquement s'il n'est pas utilisé durant le temps sélectionné dans ce réglage.</p> <p>[2MIN.]/[5MIN.]/[10MIN.]/[NON]</p>
	<p> [Économie LCD]: La luminosité de l'écran ACL est baissée. La vie de la batterie sera conservée en baissant encore plus la qualité de l'image de l'écran ACL au cours de l'enregistrement*.</p> <p>* En excluant la portée du Zoom Numérique.</p> <p>[OUI]/[NON]</p>

- [Arrêt auto] est réglé sur [5MIN.] dans le Mode Auto Intelligent.
- [Arrêt auto] ne fonctionne pas dans les cas suivants.
 - En utilisant l'adaptateur secteur
 - En connectant un ordinateur ou une imprimante
 - En enregistrant ou en visionnant des films
 - Pendant un diaporama
 - [Démo auto]
 - En utilisant [Intervallomètre]
- L'effet d' [Économie LCD] est plus faible dans la portée du Zoom Numérique par rapport à celle du Zoom Optique.
- L'effet d' [Économie LCD] n'aura aucun effet sur l'image en cours d'enregistrement.
- La configuration du [Mode LCD] est prioritaire sur la configuration de la [Économie LCD] concernant la luminosité de l'écran ACL.

 [Prév.auto]	<p>Sélectionnez la durée pendant laquelle l'image s'affiche après avoir pris la photo.</p> <p>[1 S] [2 S] [FIXE]: Les photos sont affichées jusqu'à ce qu'une touche soit affichée. [NON]</p>
--	---





- [Prév.auto] s'active indépendamment de son réglage dans les cas suivant.
 - En utilisant le Bracketing Auto
 - En utilisant [Rafale]
- En mode Auto Intelligent ou [Panorama] du mode scène, la fonction de Prévisualisation Auto est fixée sur [2 S].
- [Prév.auto] ne fonctionne pas dans les cas suivants.
 - En utilisant [Intervallomètre]
 - En enregistrement d'images animées.



 [Renum.fichier]	<p>Restaurez les numéros de fichier du prochain enregistrement sur 0001.</p>
--	--

- Le numéro de dossier est mis à jour et le numéro du premier fichier est 0001.
- Un numéro de dossier entre 100 et 999 peut être assigné. Lorsque le numéro de dossier arrive à 999, il ne peut pas être remis à zéro. Nous vous conseillons de formater la carte (P60) après avoir sauvegardé les données sur un ordinateur ou un autre appareil.
- Pour réinitialiser le numéro de dossier à 100, formatez d'abord la mémoire interne ou la carte, puis utilisez cette fonction pour restaurer le numéro de fichier. Un écran de réinitialisation de numéro de dossier apparaîtra alors. Sélectionnez [Oui] pour réinitialiser le numéro de dossier.

 [Restaurer]	<p>Les paramètres dans [Enr.] ou dans le menu [Config.] sont restaurés aux paramètres par défaut.</p>
--	---

- Si les paramètres du menu [Enr.] sont réinitialisés pendant l'enregistrement, l'opération qui réinitialise l'objectif est effectuée en même temps. Vous entendrez le bruit de fonctionnement provenant de l'objectif mais cela est normal et n'est le signe d'aucun mauvais fonctionnement.
- Si les paramètres du mode [Enr.] sont réinitialisés, les données enregistrées avec [Rec. visage] le seront aussi.
- Lorsque les réglages du menu [Config.] sont réinitialisés, les réglages suivants le sont également.
 - Le réglage de la date d'anniversaire et du nom pour [Bébé1]/[Bébé2] et [Animal domes.] en mode Scène
 - Menu [GPS/Capteur]
 - La configuration de [Date voyage] (date de départ, date de retour, lieu)
 - La configuration de [Heure mond.]
- Le numéro de dossier et le réglage de l'heure ne sont pas changés.

 [Mode USB]	<p>Sélectionnez le système de communication USB avant ou après avoir connecté l'appareil photo à votre ordinateur ou à l'imprimante à l'aide du câble USB (fourni).</p>
	<p> ([Sélect.connex.]): Choisissez entre [PC] et [PictBridge(PTP)] si vous connectez l'appareil photo à un ordinateur ou à une imprimante compatible avec PictBridge.</p> <p> ([PictBridge(PTP)]): Réglez avant ou après la connexion à une imprimante compatible avec PictBridge.</p> <p> ([PC]): Réglez après ou avant la connexion à un ordinateur.</p>



 [Sortie]	<p>Sélectionnez pour faire correspondre le système de télévision couleur de chaque pays ou le type du téléviseur.</p>
	<p> ([Sortie vidéo]):</p> <p>[NTSC]: La sortie vidéo est réglée sur le système NTSC.</p> <p>[PAL]: La sortie vidéo est réglée sur le système PAL.</p> <ul style="list-style-type: none"> • Ceci fonctionnera si le câble AV (fourni) ou le micro câble HDMI (en option) est connecté.
	<p> ([Format TV]):</p> <p>[16:9]: Pour connecter un écran de télévision 16:9.</p> <p>[4:3]: Pour connecter un écran de télévision 4:3.</p> <ul style="list-style-type: none"> • Ceci fonctionnera si le câble AV (fourni) est connecté.

 [VIERA link]	<p>Avec cette configuration, cet appareil peut être commandé par la télécommande du VIERA en couplant automatiquement cet appareil avec un équipement compatible VIERA Link en utilisant le micro câble HDMI (en option).</p>
	<p>[OUI]: Le fonctionnement de la télécommande de l'équipement compatible VIERA Link est activé. (Toutes les opérations ne sont pas possibles) Le fonctionnement des boutons de l'appareil principal est limité.</p> <p>[NON]: L'opération est effectuée à l'aide des touches de cet appareil.</p>



- Ceci fonctionnera si le micro câble HDMI (en option) est connecté.
- Voir [P157](#) pour plus de détails.

 [Lecture 3D]	<p>Configuration de la méthode de transmission des images 3D.</p>
	<p>[3D]: Régulé en connectant un téléviseur prenant en charge la 3D.</p> <p>[2D]: Régulé en connectant un téléviseur ne prenant pas en charge la 3D. Régulé si vous désirez visionner des images en 2D (image conventionnelle) sur un téléviseur prenant en charge la 3D.</p>

- Ceci fonctionnera si le micro câble HDMI (en option) est connecté.
- Référez-vous à la [P159](#) pour la méthode de visualisation des images 3D en 3D.

 [Rotation aff]	<p>Ce mode vous permet d'afficher des images verticales si elles ont été enregistrées en tenant l'appareil photo verticalement.</p>
	<p> ([Oui]): Faites pivoter les photos sur le téléviseur et sur l'affichage ACL pour qu'elles s'affichent verticalement.</p> <p> ((Externe seulement)): Faites pivoter uniquement la photo sur le téléviseur pour qu'elle s'affiche verticalement.</p> <p>[NON]</p>

- Référez-vous à la [P40](#) savoir comment visualiser des images.
- Lorsque vous visualisez des images sur un ordinateur, elles ne peuvent pas être affichées dans leur sens de rotation sauf si le SE ou le logiciel est compatible avec Exif. Exif est un format de fichier pour les images fixes qui permet aux informations d'enregistrement etc. d'être ajoutées. Il a été établi par la "JEITA (Japan Electronics and Information Technology Industries Association)".
- Il peut ne pas être possible de pivoter les images enregistrées avec un autre appareil.
- L'affichage n'est pas pivoté pendant la lecture multi.

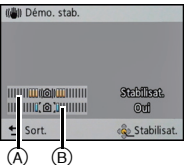
Ver. [Aff. version]	Il est possible de vérifier la version du firmware de l'appareil photo.
 [Formater]	La mémoire interne ou la carte est formatée. Le formatage supprime irrémédiablement toutes les données donc vérifiez avec attention les données avant de procéder à cela. <ul style="list-style-type: none"> • Utilisez une batterie suffisamment chargée ou l'adaptateur secteur (en option) pour formater. N'éteignez pas l'appareil photo pendant le formatage. • Si une carte est installée, seule celle-ci est formatée. Pour formater la mémoire interne, retirez la carte. • Si la carte a été formatée par un ordinateur ou par un autre appareil, formatez-la à nouveau avec l'appareil photo. • Le formatage de la mémoire interne peut prendre plus de temps que la carte mémoire. • Si vous ne pouvez pas formater, contactez votre revendeur ou le service après vente le plus proche.
 [Langue]	Réglez la langue affichée à l'écran.
DÉMO [Mode démo]	<p>Affiche la quantité de vacillements détectée par l'appareil ([Démo. stab.] Les caractéristiques de l'appareil photo sont affichées comme montrées dans le diaporama. ([Démo auto])</p> <p>[Démo. stab.]</p> <p>(A) Pourcentage d'instabilité (B) Pourcentage d'instabilité après correction</p> <p>[Démo auto]: [OUI] [NON]</p> <div data-bbox="764 744 961 918" style="border: 1px solid black; padding: 5px;">  </div>

- La fonction Stabilisateur est commutée entre [Oui] et [Non] chaque fois que l'on appuie sur [MENU/SET] pendant la [Démo. stab.].
- [Démo. stab.] est approximatif.
- La fonction [Démo auto] n'est pas reproduite sur le téléviseur.

À propos de l'écran ACL

Appuyez sur [DISP.] pour changer l'affichage.

1 Écran ACL

- Lorsque le menu d'écran apparaît, la touche [DISP.] n'est pas activée. Lorsque le zoom de lecture est activé, pendant la lecture de Film et de Diaporama, vous pouvez uniquement sélectionner © ou ☒.

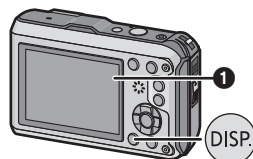

En mode enregistrement

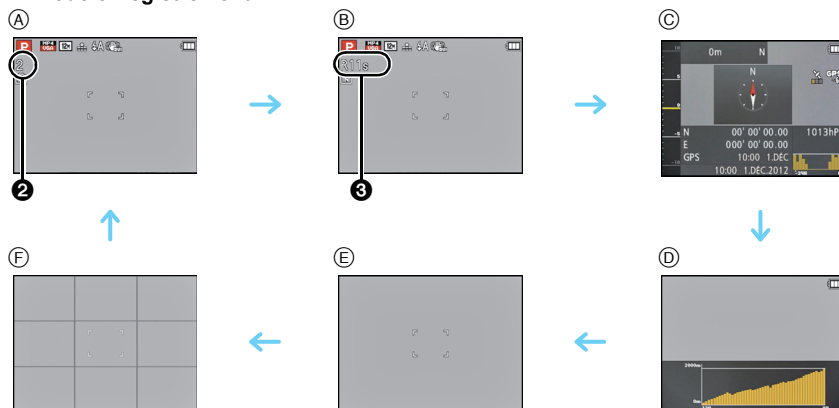

- (A) Affichage normal*1
 (B) Affichage normal*1
 (C) Informations sur l'environnement*2
 (D) Session altimètre*3
 (E) Aucun affichage
 (F) Aucun affichage (grille de référence pour l'enregistrement)*1

- 2 Nombre d'images enregistrables
 3 Durée d'enregistrement disponible

- *1 Si [Histogramme] dans le menu [Config.] est réglé sur [OUI], l'histogramme sera affiché.
 *2 Si [Paramètres du capteur] dans le menu [GPS/Capteur] est paramétré sur [OUI], les informations sur l'environnement mesurées par la boussole, l'altimètre et le baromètre s'affichent. De plus, si [Réglage GPS] est paramétré sur [OUI], la latitude/longitudes'affiche.
 *3 Si [Connexion] de [Altimètre] (sélectionnable lorsque [Paramètres du capteur] est paramétré sur [OUI]) dans le menu [GPS/Capteur] est paramétré sur [OUI] un graphique affichant une session de l'altimètre apparait.

En mode visualisation

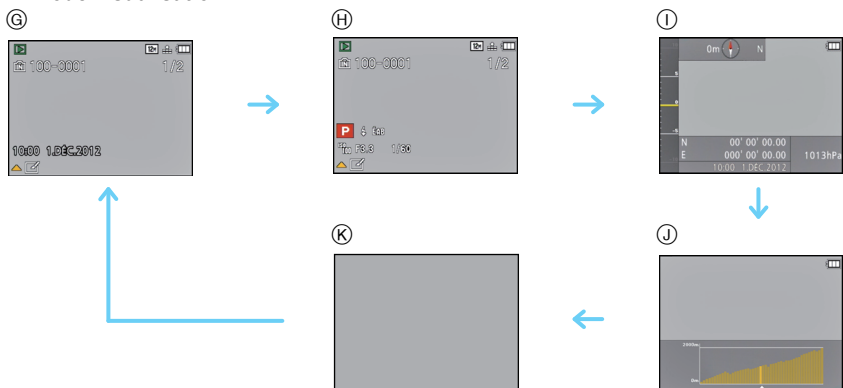

- Ⓒ Affichage normal
- Ⓗ Affichage avec indications d'enregistrement*1
- Ⓘ Informations sur l'environnement
- Ⓙ Session altimètre
- Ⓚ Aucun affichage*2

*1 Si [Histogramme] dans le menu [Config.] est réglé sur [OUI], l'histogramme sera affiché.

*2 Le nom de la personne enregistrée dans [Rec. visage] s'affiche lorsque [DISP.] est appuyé.

Modes applicables: 

Pour utiliser le zoom

Utilisation du Zoom Optique/Utilisation du Zoom Optique Étendu (EZ) Utilisation du Zoom Intelligent/Utilisation du Zoom Numérique

Vous pouvez faire un zoom avant pour faire paraître les gens et les objets plus proches ou un zoom arrière pour prendre des paysages en grand-angle.

La configuration du nombre de pixels sur 8 M ou moins commandera au Zoom Optique Étendu de prendre des photos zoomées sans en affecter la qualité.

Pour faire apparaître les sujets plus éloignés utilisez (grand-angle)

Appuyez sur [W] de la touche du zoom.

Pour faire apparaître les sujets plus proches utilisez (téléobjectif)

Appuyez sur [T] de la touche du zoom.

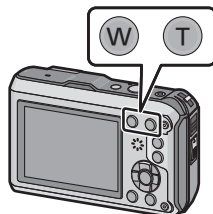

■ Types de zoom

Caractéristique	Zoom optique	Zoom optique étendu (EZ)
Agrandissement maximum	4,6×	9,1×*1
Qualité d'image	Aucune détérioration	Aucune détérioration
Conditions	Aucune	[Format imag] avec  (P92) est sélectionné.

*1 Ceci inclut le grossissement du zoom optique. Le niveau de grossissement est différent en fonction de la configuration de la [Format imag].

Les fonctions du zoom ci-dessous peuvent être utilisées pour augmenter encore plus le grossissement du zoom.

Caractéristique	Zoom Intelligent	Zoom numérique
Agrandissement maximum	Env. 2×	4×*2
Qualité d'image	Fait un zoom avant tout en limitant la détérioration	Plus l'agrandissement est élevé, plus grande est la détérioration.
Conditions	[i. résolution] (P102) dans le menu [Enr.] est réglé sur [i.ZOOM].	[Zoom num.] (P102) dans le menu [Enr.] est réglé sur [OUI].

*2 Ceci est un grossissement de 2× lorsque [i. résolution] dans le menu [Enr.] est paramétré sur [i.ZOOM].

■ Affichage à l'écran

- (A) Indicateur du Zoom Optique Étendu
- (B) Portée de Zoom Optique
- (C) Portée de Zoom Intelligent
- (D) Portée de Zoom Numérique
- (E) Agrandissement du Zoom

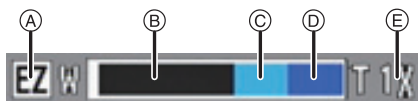

- En utilisant la fonction Zoom, une plage de mise au point estimative apparaîtra conjointement avec la barre d'affichage du zoom. (Exemple: 0.3 m $\rightarrow \infty$)

Note

- L'agrandissement du zoom indiqué est approximatif.
- "EZ" est l'abréviation de "Extra Optical Zoom" (Zoom Optique Extra). Il est possible d'agrandir encore plus les photos avec le zoom optique.
- En utilisant le zoom numérique, nous vous recommandons d'utiliser un trépied et le retardateur (P69) pour prendre des photos.
- Pour avoir plus de détails sur l'utilisation du zoom tout en enregistrant un film, reportez-vous à la P39.
- Le Zoom Optique Extra ne peut pas être utilisé dans les cas suivants.
 - En [Antiflou vidéo] du Mode auto intelligent
 - En mode zoom macro
 - Dans le mode Scène [Prise noct. manu.] ou [Haute sens.]
 - Lorsque [Rafale] dans le menu [Enr.] est paramétré sur [☰H] ou [☑]
 - Pour enregistrer des films
- Le Zoom Intelligent ne peut pas être utilisé dans les cas suivants.
 - En [Antiflou vidéo] du Mode auto intelligent
 - En mode zoom macro
 - Dans le mode Scène [Prise noct. manu.] ou [Haute sens.]
 - Lorsque [Rafale] dans le menu [Enr.] est paramétré sur [☰H] ou [☑]
- [Zoom num.] ne peut pas être utilisé dans les cas suivants.
 - En Mode auto intelligent
 - En Mode Effet Miniature
 - Dans le mode Scène [Prise noct. manu.] ou [Haute sens.]
 - Lorsque [Rafale] dans le menu [Enr.] est paramétré sur [☰H] ou [☑]

Modes applicables:

Prises de vues en utilisant le flash incorporé

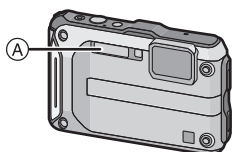

A Flash photo

Ne le couvrez pas avec votre doigt ou avec n'importe quel autre objet.

Sélection du réglage du flash approprié

Réglez le flash pour qu'il corresponde à l'enregistrement.

1 Appuyez sur ► [⚡].

2 Appuyez sur ▲/▼ pour sélectionner la rubrique, puis appuyez sur [MENU/SET].

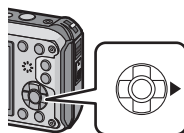

Rubrique	Description des réglages
[⚡A] ((Auto)) [i⚡A] ((iAuto))*1	Le flash se déclenche automatiquement en fonction des conditions de prise de vue.
[⚡A⊙] ((Auto/y. roug.))*2	Le flash se déclenche automatiquement en fonction des conditions de prise de vue. Il réduit le phénomène des yeux rouges (les yeux du sujet apparaissent rouges sur la photo) en déclenchant le flash avant la prise réelle de la photo. Après cela, le flash est activé à nouveau pour la prise de vue réelle. • Utilisez cette fonction lorsque la prise de vue se fait dans un endroit sombre.
[⚡] ((Flash forcé oui))	Le flash se déclenche obligatoirement, à chaque prise de vue. • Utilisez ce réglage lorsque la scène est éclairée à contre-jour ou avec de la lumière fluorescente.
[⚡S⊙] ((Synchr lente/yx rouge))*2	Lorsque le sujet est sur fond sombre, ce réglage ralentit la vitesse d'obturation alors que le flash se déclenche afin d'éclaircir l'arrière-plan. Cela contribue également à réduire l'effet des yeux rouges. • Utilisez ce réglage pour photographier des personnes situées devant un arrière-plan sombre.
[⊙] ((Forcé non))	Le flash ne se déclenche jamais. • Utilisez ce réglage pour prendre des photos dans des endroits où l'usage du flash est interdit.

*1 Ceci ne peut être réglé que si le Mode Auto Intelligent est sélectionné. L'icône change en fonction du type de sujet et de la luminosité. (P37)

*2 Le flash est activé deux fois. Le sujet ne devra pas bouger jusqu'à l'activation du second flash. Le laps de temps jusqu'au second flash dépend de la luminosité du sujet.

[Sans yeux r.] (P109) dans le menu [Enr.] est réglé sur [OUI], [⚡] apparaît dans l'icône clignotante.

■ Réglages de flash disponibles en mode enregistrement

Les réglages de flash disponibles dépendent du mode d'enregistrement.

(○) : Disponible, (—) : Non disponible, (●) : Réglage du mode scène initial

	⚡A	⚡A⊙	⚡	⚡S⊙	⊙
iA	○*	—	—	—	○
P	○	○	○	○	○
M	○	○	○	—	○
	○	—	○	—	○
	○	●	○	—	○
	—	—	—	—	●
	—	—	—	●	○
	○	—	○	—	●

* [i⚡A] est affiché.

- Le réglage du flash peut changer si le mode d'enregistrement a été modifié. Régler à nouveau le flash si nécessaire.
- Le réglage du flash est mémorisé même si l'appareil photo est éteint. Cependant, le réglage du flash du mode scène est réinitialisé lorsque le mode scène est changé.
- Le flash ne sera pas activé pendant l'enregistrement d'un film.

■ Portée utile du flash disponible

- La portée disponible du flash est approximative.

	Grand-angle	Téléobjectif
[AUTO] dans [Sensibilité]	30 cm à 5,6 m	30 cm à 3,1 m

■ Vitesse d'obturation pour chaque réglage du flash

Réglage du flash	Vitesse d'obturation (en secondes)	Réglage du flash	Vitesse d'obturation (en secondes)
⚡A	1/60 à 1/1300*1	⚡S⊙	1 à 1/1300*1 1 ou 1/4 à 1/1300*2
⚡A⊙			
⚡		⊙	

*1 Elle peut varier selon le réglage de la [Vit. obtu. mini.].

*2 Lors que [Vit. obtu. mini.] est réglé sur [AUTO].

- *2: La vitesse d'obturation passe à 1 seconde maximum dans les cas suivants.
 - Lorsque la fonction de stabilisateur optique de l'image est réglée sur [NON].
 - Si l'appareil a déterminé qu'il y a de très légères secousses lorsque le Stabilisateur d'Image Optique est réglé sur [OU].
- En mode auto intelligent, la vitesse d'obturation change selon la scène identifiée.
- La vitesse d'obturation pour le Mode Exposition Manuelle, [Sports], [Neige], [Plage et plongée libre], [Sous-marine] et les modes Scène seront différents du tableau ci-dessus.

 **Note**

- Si vous approchez le flash trop près d'un sujet, celui-ci peut être déformé ou décoloré par la chaleur ou la lumière provenant du flash.
- L'enregistrement d'un sujet trop proche, ou avec un flash insuffisant ne fournira pas le niveau approprié d'exposition et il peut en résulter une image trop blanche ou trop sombre.
- Quand le flash est en cours de recharge, l'icône flash clignote, et vous ne pouvez pas prendre de photo même si appuyez à fond sur le déclencheur.
- Si vous enregistrez un sujet avec un flash insuffisant, la Balance des Blancs peut ne pas s'ajuster correctement.
- Les effets du flash peuvent ne pas s'accomplir de façon optimale sous les conditions suivantes.
 - Lorsque [Rafale] dans le menu [Enr.] est sur .
 - Lorsque la vitesse d'obturation est trop rapide
- Le chargement du flash peut prendre un certain temps si vous répétez la prise de vue. Prenez la photo après la disparition de l'indicateur d'accès.
- L'effet de réduction des yeux rouges est différent selon les personnes. Par conséquent, si le sujet était loin de l'appareil photo ou s'il ne regardait pas le premier flash, l'effet peut ne pas être visible.

Modes applicables:

Pour prendre des photos en gros plan ([MPA macro]/[Zoom macro])

Ce mode vous permet de prendre des photos d'un sujet en gros-plan, par ex. prendre des photos de fleurs.

1 Déplacez sur ▼

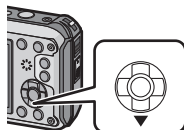

2 Appuyez sur ▲/▼ pour sélectionner la rubrique, puis appuyez sur [MENU/SET].

Rubrique	Description des réglages
[MPA	([MPA macro])
[([Zoom macro])
[NON]	—

Note

- Nous vous conseillons l'utilisation d'un trépied et du retardateur.
- Nous vous conseillons le réglage du flash sur en prenant des photos de sujets proches.
- Lorsque l'appareil photo se trouve à une distance du sujet qui dépasse les limites de l'objectif, il se peut que la mise au point ne soit pas adéquate même si l'indication de mise au point est affichée.
- Lorsque le sujet est proche de l'appareil photo, la plage de la mise au point est plus restreinte. Par conséquent, vous aurez des difficultés à mettre au point un sujet si la distance entre lui et l'appareil photo est changée après que la mise au point ait été faite.
- Le Mode Macro donne la priorité à un sujet proche de l'appareil photo. Donc, si la distance entre l'appareil photo et le sujet est grande, cela prendra plus de temps pour faire la mise au point.
- Lorsque vous prenez une photo près de la limite de la portée, la résolution de la périphérie de l'image peut légèrement diminuer. Il ne s'agit pas d'un mauvais fonctionnement.
- [Zoom macro] ne peut pas être utilisé dans les cas suivants.
 - En Mode Effet Miniature
 - En Mode photo 3D
 - Lorsque en [Mode AF] est réglé
 - Lorsque [Rafale] est réglée sur ou

Modes applicables:      

Prises de vues avec retardateur

1 Appuyez sur ◀ [☺].

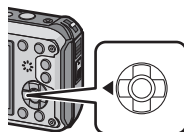

2 Appuyez sur ▲/▼ pour sélectionner la rubrique, puis appuyez sur [MENU/SET].

Rubrique	Description des réglages
[☺ ₁₀] ([10 s])	La photo est prise 10 secondes après que le déclencheur soit pressé.
[☺ ₂] ([2 s])	La photo est prise 2 secondes après que le déclencheur soit pressé. • En utilisant un trépied etc., ce réglage constitue une manière pratique d'éviter la secousse provoquée par la pression du déclencheur.
[NON]	—

3 Appuyez à mi-course sur le déclencheur pour faire la mise au point, puis appuyez à fond pour prendre la photo.

- Le voyant du retardateur (A) clignote et l'obturateur se déclenche après un délai de 2 ou 10 secondes.

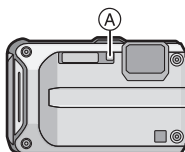
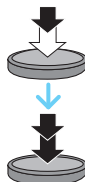

Note

- Lorsque vous appuyez une fois et à fond sur le déclencheur, le sujet est automatiquement mis au point juste avant l'enregistrement. Dans les endroits sombres, le voyant du retardateur clignotera, puis s'allumera plus lumineusement en opérant comme une lampe d'assistance pour la mise au point automatique afin de permettre à l'appareil photo de faire la mise au point du sujet.
- Nous vous conseillons d'utiliser un trépied pour enregistrer avec le retardateur.
- Le retardateur ne peut pas être défini dans les cas suivants.
 - En utilisant [Intervallomètre]
 - En enregistrement d'images animées.

Modes applicables:       

Compensation de l'exposition

Utilisez cette fonction lorsque vous ne parvenez pas à effectuer une exposition appropriée à cause de la différence de luminosité entre le sujet et l'arrière-plan.

Sous-exposé



Compensation de l'exposition vers la valeur positive.

Correctement exposée



Surexposée



Compensation de l'exposition vers la valeur négative.

- 1 Appuyez sur   jusqu'à ce que [Exposition] apparaisse.

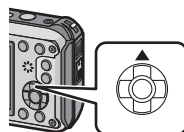

- 2 Appuyez sur   pour compenser l'exposition, puis appuyez sur [MENU/SET].

- La valeur de la compensation de l'exposition s'affiche à l'écran.
- Sélectionnez [0 EV] pour revenir à l'exposition d'origine.



Note

- EV est l'acronyme de [Exposure Value], qui indique la quantité de lumière reçu lors de l'exposition. L'EV change avec la valeur d'ouverture ou la vitesse d'obturation.
- L'indice de lumination est conservé en mémoire même si l'appareil est mis hors tension.
- L'étendue de la compensation de l'exposition sera limitée en fonction de la luminosité du sujet.

Modes applicables:       3D

Prises de vues en rafale avec réglage automatique de l'exposition

Dans ce mode, 3 photos sont prises automatiquement dans la plage de compensation de l'exposition sélectionnée chaque fois que le déclencheur est appuyé.

Avec la Prise de vues en rafale avec réglage automatique de l'exposition ± 1 EV

1ère photo

 ± 0 EV

2ème photo

 -1 EV

3ème photo

 $+1$ EV

- 1** Appuyez plusieurs fois sur \blacktriangle [[Z]] jusqu'à ce que [Pris. vues raf.] apparaisse.

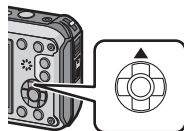

- 2** Appuyez sur $\blacktriangleleft/\blacktriangleright$ pour paramétrer le taux de compensation de l'exposition, puis appuyez sur [MENU/SET].

- Si vous n'utilisez pas le Bracketing Auto, sélectionnez [NON] (± 0).



Note

- Lorsque vous réglez la prise de vues en rafale avec réglage automatique de l'exposition, [[Z]] apparaît à l'écran.
- Pour faire des prises de vues en rafale avec réglage automatique de l'exposition après le réglage de la compensation de l'exposition, les photos prises sont basées sur la compensation d'exposition sélectionnée.
- Lorsque l'exposition est corrigée, la valeur de la Compensation de l'Exposition apparaît à l'écran.
- En Mode Exposition Manuelle, si la vitesse d'obturation est paramétrée sur plus de 1 seconde, le Bracketing auto s'annule.
- L'exposition peut ne pas se compenser avec le réglage automatique de l'exposition en raison de la luminosité du sujet.
- [[Z]] est réglé pour le flash lorsque la prise de vues en rafale avec réglage automatique de l'exposition est sélectionné.
- Vous ne pouvez pas utiliser le Bracketing Auto dans les conditions suivantes.
 - Dans [Panorama] et [Prise noct. manu.] du mode Scène
 - En utilisant [Intervallomètre]
 - Pour enregistrer des films

Mode Enregistrement: **M**

Pour prendre une photo en paramétrant manuellement l'exposition (Mode Exposition Manuelle)

Déterminez l'exposition en réglant manuellement la valeur d'ouverture et la vitesse d'obturation.

L'assistant de l'exposition manuelle apparaît au bas de l'écran pour indiquer l'exposition.

- 1** Appuyez sur **[MODE]**.
- 2** Appuyez sur **▲/▼/◀/▶** pour sélectionner **[Expo. manuelle]**, puis appuyez sur **[MENU/SET]**.
- 3** Appuyez sur **▲**.
 - Appuyez sur **[DISP.]** pour choisir entre le paramètre de la valeur d'ouverture et le paramètre de la vitesse d'obturation.
- 4** Appuyez sur **◀/▶** pour régler, puis appuyez sur **[MENU/SET]**.

- (A) Valeur de l'ouverture
- (B) Vitesse d'obturation
- (C) Assistance d'exposition manuelle



Valeur d'ouverture disponible (Grand-angle)	Vitesse d'obturation disponible (en secondes) (Par 1/3 EV)
F3.3	60 à 1/1300
F10	

• Selon le grossissement du zoom, les valeurs d'ouverture disponibles changent.



■ Assistance de l'exposition manuelle

	L'exposition est adéquate.
	Choisissez une vitesse d'obturation plus rapide ou une valeur de l'ouverture plus grande.
	Choisissez une vitesse d'obturation plus lente ou une valeur de l'ouverture plus petite.





• L'assistance exposition manuelle est une approximation. Nous vous conseillons de contrôler les images sur l'écran de lecture.

Note

- La luminosité de l'écran ACL et des images enregistrées peut être différente. Vérifiez les images sur l'écran de lecture.
- La valeur de l'ouverture et la vitesse d'obturation affichées à l'écran deviennent rouge si l'exposition n'est pas adéquate.
- L'affichage de la vitesse d'obturation démarre le compte à rebours si la vitesse d'obturation est réglée lentement et que le déclencheur est appuyé à fond.
- Nous vous conseillons d'utiliser un trépied si la vitesse d'obturation est basse.
- La [Sensibilité] est automatiquement réglée sur [100] si vous changez du Mode Enregistrement au Mode Exposition Manuelle tandis que la [Sensibilité] est réglée sur [AUTO] ou [ISO].

Mode Enregistrement:    

Prenez des scènes extérieures avec beaucoup d'expression

En configurant le Mode Enregistrement sur [], [], [] ou [], les photos peuvent être prises en étant plus adaptées aux conditions comme le sport, la neige, la plage & plongée.

Note

- La tonalité des couleurs de l'image peut changer si la photo est prise avec un mode qui ne correspond pas.
- Ce qui suit ne peut pas être sélectionné car l'appareil photo se règle automatiquement.
– [Sensibilité]/[Exposition i.]/[Vit. obtu. mini.]/[I. résolution]/[Mode couleur]/[Sans yeux r.]

[Sports]

Placez-vous ici lorsque vous désirez prendre des photos de scènes sportives ou d'autres événements à déplacements rapides.

1 Appuyez sur [MODE].

2 Appuyez sur /// pour sélectionner [Sports], puis appuyez sur [MENU/SET].



Note

- La vitesse d'obturation peut ralentir jusqu'à 1 seconde.
- Ce mode est pratique pour prendre des photos de sujets se trouvant à une distance de 5 m ou plus.

[Neige]

Ceci vous permet de prendre des photos qui rendent le blanc de la neige encore plus blanc sur des pistes de ski ou une montagne enneigée.

1 Appuyez sur [MODE].

2 Appuyez sur /// pour sélectionner [Neige], puis appuyez sur [MENU/SET].

Note

- Afin d'éviter une infiltration d'eau, assurez-vous de l'absence de tout objet étranger, comme du sable, cheveu, poussière, etc., coincé et fermez la porte latérale jusqu'au déclic. De plus, lisez "(Important) A propos des performances de l'imperméabilité à l'eau/poussière et aux performances antichoc de l'appareil photo" (P8) avant d'utiliser l'appareil photo.

[Plage et plongée libre]

Ceci est idéal pour prendre des photos sous l'eau ou à la plage. Le profondimètre fonctionnera automatiquement. L'indication de profondeur à laquelle vous vous trouvez peut être approximative.

- 1** Appuyez sur [MODE].
- 2** Appuyez sur ▲/▼/◀/▶ pour sélectionner [Plage et plongée libre], puis appuyez sur [MENU/SET].

■ À propos de [Indic. de profondeur]

Veillez à effectuer le [Indic. de profondeur] dans le menu [GPS/Capteur] pour régler le profondimètre avant d'aller sous l'eau.

- 1** Appuyez sur [MENU/SET].
- 2** Appuyez sur ▲/▼/◀/▶ pour sélectionner le menu [GPS/Capteur], puis appuyez sur [MENU/SET].
- 3** Appuyez sur ▲/▼ pour sélectionner [Indic. de profondeur], puis appuyez sur [MENU/SET].
 - L'écran de confirmation s'affiche. Le profondimètre sera configuré sur 0 m si [Oui] est sélectionné. Quittez le menu une fois ceci achevé.

■ A propos de l'écran d'affichage sous-marin

Lorsque [DISP.] est pressé plusieurs fois, l'écran d'information de l'environnement concernant le profondimètre, etc. s'affiche.

(A) Profondimètre

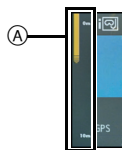

- Le profondimètre affichera la profondeur de 12 m en 3 paliers.

Lorsque le troisième pas clignote	Vous vous approchez de 12 m de profondeur, ce qui est la limite de plongée de cet appareil. Veuillez faire attention.
Le profondimètre tout entier clignote	Il y a un risque que la profondeur dépasse 12 m.

- L'appareil photo règle automatiquement la meilleure qualité d'image sous-marine selon l'information de la profondeur. L'icône du mode changera dans un tel cas.

	Il est réglé sur une qualité d'image sous-marine idéale pour une profondeur allant jusqu'à 3 m lorsque est affiché.
	Il est réglé sur une qualité d'image sous-marine idéale pour une profondeur allant de 3 m jusqu'à 12 m lorsque est affiché.

■ À propos de la balance des blancs

Vous pouvez régler la teinte de votre paramètre préféré en utilisant [Régler WB] (P97).

 **Note**

- La profondeur mesurée peut ne pas être précise si une pression est appliquée à l'avant ou à l'arrière de cet appareil par vos mains, etc. Dans ce cas, nous vous conseillons d'effectuer de nouveau le [Indic. de profondeur] lorsque vous remonterez à la surface.
- L'affichage peut être très différent en fonction des conditions météo (pression atmosphérique, température de l'air) ou de la température de l'eau de mer.
- Pour avoir des mesures plus précises sur la profondeur, nous vous conseillons d'effectuer [Indic. de profondeur] avant de plonger dans l'eau.
- Si l'appareil est mouillé immédiatement après être sorti de l'eau etc., il pourrait ne pas être en mesure de mesurer la pression atmosphérique avec précision. Pour plus de détails, lisez "A propos de l'altitude et la pression atmosphérique mesurées" (P128).
- Afin d'éviter une infiltration d'eau, assurez-vous de l'absence de tout objet étranger, comme du sable, cheveu, poussière, etc., coincé et fermez la porte latérale jusqu'au dé clic. De plus, lisez "(Important) A propos des performances de l'imperméabilité à l'eau/poussière et aux performances antichoc de l'appareil photo" (P8) avant d'utiliser l'appareil photo.
- Plongez l'appareil photo dans un récipient peu profond d'eau douce pendant 10 minutes ou moins après l'avoir utilisé, puis essuyez l'eau à l'aide d'un chiffon sec et doux. (P11)

[Sous-marine]

Ceci est idéal pour prendre des photos sous-marines à une profondeur de plus de 12 m à l'aide du boîtier marin (DMW-MCFT3: en option).

* Cet appareil photo possède une fonction d'imperméabilité à l'eau/poussière équivalent à l'"IP68". Il est possible de prendre des photos à 12 m de profondeur pendant 60 minutes.

1 Appuyez sur **[MODE]**.

2 Appuyez sur **▲/▼/◀/▶** pour sélectionner **[Sous-marine]**, puis appuyez sur **[MENU/SET]**.

■ Fixer la mise au point sous l'eau (Verrouillage de mise au point automatique)

Vous pouvez régler la mise au point avant de prendre une photo avec le verrouillage de la mise au point automatique. Cette fonction peut être utile pour la prise de vues d'un sujet se déplaçant rapidement, etc.

1 Orientez la zone de mise au point automatique sur le sujet.

2 Appuyez sur **◀** pour fixer la mise au point.

- L'icône de mise au point automatique apparaît lorsque le sujet est mis au point.
- Appuyez sur **◀** de nouveau pour annuler le verrouillage de mise au point automatique.
- Lorsque vous appuyez sur la touche du zoom, le verrouillage MPA est annulé. Dans ce cas, refaites la mise au point du sujet.
- Vous ne pouvez pas régler sur verrouillage MPA lorsque [Mode AF] est réglé sur [AF:MF].

■ À propos de la balance des blancs

Vous pouvez régler la teinte de votre paramètre préféré en utilisant [Régler WB] (P97).

Note

- Afin d'éviter une infiltration d'eau, assurez-vous de l'absence de tout objet étranger, comme du sable, cheveu, poussière, etc., coincé et fermez la porte latérale jusqu'au déclic. De plus, lisez "(Important) A propos des performances de l'imperméabilité à l'eau/poussière et aux performances antichoc de l'appareil photo" (P8) avant d'utiliser l'appareil photo.
- Plongez l'appareil photo dans un récipient peu profond d'eau douce pendant 10 minutes ou moins après l'avoir utilisé, puis essuyez l'eau à l'aide d'un chiffon sec et doux. (P11)
- **Le positionnement n'est pas possible sous l'eau, car le signal GPS ne peut pas atteindre l'appareil photo.**
- Lorsqu'il y a une quantité importante de particules dans l'eau, paramétrez le flash sur [OFF].

Mode Enregistrement: 

Enregistrez des images qui ressemblent à des dioramas (Mode effet Miniature)

En créant des zones floues et des zones qui ne le sont pas, la photo ressemblera à un modèle miniature. Les films peuvent également être enregistrés avec des effets diorama qui leur donnent l'impression d'être lus en avance rapide.

1 Appuyez sur [MODE].

2 Appuyez sur ▲/▼/◀/▶ pour sélectionner [Effet miniature], puis appuyez sur [MENU/SET].

Note

- L'affichage de l'écran d'enregistrement sera encore plus différé que d'habitude et l'écran semblera avoir perdu des photogrammes.
- Aucun son n'est enregistré avec les films.
- Environ 1/8 de la durée est enregistrée. (Si vous enregistrez pendant 8 minutes, la durée du film enregistré qui en résultera sera d'environ 1 minute)
La durée d'enregistrement disponible affichée est d'environ 8 fois. Pour passer sur le Mode Enregistrement, veuillez contrôler la durée d'enregistrement disponible.
- En prenant des photos de grande taille, l'écran peut devenir noir après la prise de la photo à cause du traitement du signal en cours. Il ne s'agit pas d'un mauvais fonctionnement.

Mode Enregistrement: **SCN**

Pour prendre des photos qui correspondent à la scène enregistrée (Mode scène)

Lorsque vous sélectionnez un mode scène faisant correspondre le sujet et la situation de l'enregistrement, l'appareil photo sélectionne l'exposition et la teinte optimales pour obtenir l'image désirée.

- 1 Appuyez sur [MODE].
- 2 Appuyez sur ▲/▼/◀/▶ pour sélectionner [Mode scène], puis appuyez sur [MENU/SET].
- 3 Appuyez sur ▲/▼/◀/▶ pour sélectionner le Mode Scène, puis appuyez sur [MENU/SET].



Note

- Pour changer le Mode Scène, appuyez sur [MENU/SET], sélectionnez [Mode scène] en utilisant ▲/▼/◀/▶, puis appuyez sur [MENU/SET].
- Ce qui suit ne peut pas être sélectionné avec le Mode Scène car l'appareil photo se règle automatiquement.
 - [Sensibilité]/[Exposition i.]/[Vit. obtu. mini.]/[I. résolution]/[Mode couleur]

[Portrait]

En prenant des photos de personnes se trouvant à l'extérieur en pleine journée, ce mode vous permet d'améliorer l'apparence des personnes concernées et de leur donner un grain de peau plein de santé.

■ Technique pour le mode portrait

Pour augmenter l'efficacité de ce mode:

- ❶ Appuyez et maintenez la touche du zoom aussi loin que possible vers Téléobjectif.
- ❷ Rapprochez-vous du sujet pour rendre ce mode plus efficace.

[Grain de peau]

En prenant des photos de personnes se trouvant à l'extérieur en pleine journée, ce mode permet de rendre la texture de leur peau plus douce qu'avec [Portrait]. (Il est efficace pour prendre des photos de personne à partir du buste vers le haut.)

■ Technique du mode carnation

Pour augmenter l'efficacité de ce mode:

- ❶ Appuyez et maintenez la touche du zoom aussi loin que possible vers Téléobjectif.
- ❷ Rapprochez-vous du sujet pour rendre ce mode plus efficace.

Note

- Si une partie de l'arrière-plan, etc. a une couleur proche de celle de la peau, cette partie sera également adoucie.
- Ce mode peut ne pas être efficace s'il n'y a pas assez de lumière.

[Paysage]

Ceci vous permet de photographier un paysage étendu.

[Panorama]

Les photos sont prises à la suite les unes des autres tout en déplaçant horizontalement ou verticalement l'appareil photo, puis elles sont combinées pour créer une seule photo panoramique.

- 1 Appuyez sur ▲/▼ pour sélectionner la direction de l'enregistrement puis appuyez sur [MENU/SET].**

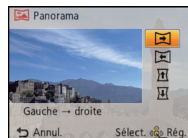

- 2 Après la vérification du sens de l'enregistrement, appuyez sur [MENU/SET].**
 • Un guide horizontal/vertical s'affiche.
- 3 Appuyez à mi-course sur le déclencheur pour effectuer la mise au point.**
- 4 Appuyez à fond sur le déclencheur et enregistrez une photo tout en déplaçant l'appareil photo en effectuant un petit cercle dans la direction choisie à l'étape 1.**

■ Technique pour le Mode Prise de Vue Panoramique

Enregistrement de gauche à droite

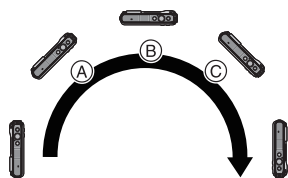

Déplacez l'appareil photo dans un seul mouvement de rotation pendant environ 8 secondes.

- Déplacez l'appareil photo à une vitesse constante. Les photos pourraient ne pas être enregistrées correctement si l'appareil photo est déplacé trop rapidement ou trop lentement.

- (A) 1 seconde
- (B) 2 secondes
- (C) 3 secondes

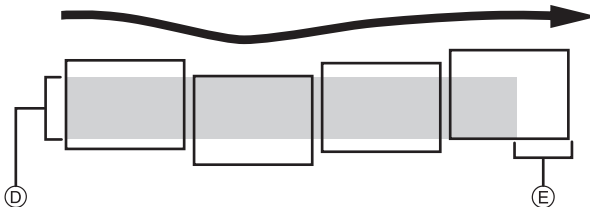

- (D) Déplacez l'appareil photo dans le sens de l'enregistrement sans le secouer. Si l'appareil photo est trop secoué, les photos pourraient ne pas s'enregistrer, ou bien l'image panoramique enregistrée pourrait être resserrée (plus petite).
- (E) Déplacez l'appareil photo vers le bord de la plage que vous désirez enregistrer. (Le bord de la plage ne sera pas enregistré sur la dernière image)

- 5 Appuyez une fois encore sur le déclencheur pour terminer l'enregistrement de la photo.**

- L'enregistrement peut également prendre fin en gardant l'appareil photo fixe pendant l'enregistrement.

 **Note**

- La position du zoom est fixée sur Grand-angle.
- La mise au point, la balance des blancs et l'exposition sont fixées sur la valeur optimale de la première photo. Avec comme résultat, si la mise au point ou la luminosité change de façon substantielle durant l'enregistrement, que la photo panoramique entière ne puisse pas être enregistrée avec la mise au point ou la luminosité adaptée.
- Lorsque plusieurs photos sont combinées pour créer une seule photo panoramique, le sujet peut être déformé ou bien les zones de connexion peuvent être visibles dans certains cas.
- Le nombre de pixels d'enregistrement des directions horizontales et verticales de la photo panoramique change en fonction du sens de l'enregistrement et du nombre de photos combinées. Le nombre maximum de pixels est montré ci-dessous.

Sens de l'enregistrement	Résolution Horizontale	Résolution Verticale
Horizontal	8000 pixels	1080 pixels
Vertical	1440 pixels	8000 pixels

- Une photo panoramique pourrait ne pas pouvoir être créée ou bien les photos pourraient ne pas être combinées correctement en enregistrant les sujet suivants ou sous les conditions d'enregistrement suivantes.
 - Les sujets d'une seule couleur uniforme ou avec des motifs à répétition (comme le ciel ou la mer)
 - Les sujets en mouvement (personne, animal domestique, voiture, ondes, fleurs soufflées par le vent, etc.)
 - Les sujets dont la couleur ou le motif change pendant un court instant (comme une image qui apparaîtrait sur un affichage)
 - Les endroits sombres
 - Les endroits comportant des sources de lumières scintillantes comme les éclairages fluorescents ou les bougies

■ A propos de la lecture

Le zoom de lecture peut être effectué même sur les photos qui ont été enregistrées avec [Panorama].

Si ▲ est pressé pendant la lecture, l'écran défilera automatiquement dans la même direction pendant l'enregistrement.

Le curseur affiché pendant la visualisation correspond à l'indicateur ▲/▼/◀/▶.

▲	Démarrage/Pause*	
▼	Stop	

- * Vous pouvez effectuer une avance/retour image-par-image en appuyant sur ▶/◀ pendant la pause.

[Portrait noct.]

Ceci vous permet de photographier une personne et l'arrière-plan avec une luminosité proche de la réalité.

■ Technique pour le mode portrait nocturne

- **Utilisez le flash.** (Vous pouvez sélectionner [].)
- Demandez au sujet de ne pas bouger pendant la prise de vue.

**Note**

- Nous recommandons l'utilisation d'un trépied et du retardateur pour prendre des photos.
- La vitesse d'obturation peut ralentir jusqu'à 8 secondes.
- Il se peut que l'obturateur demeure fermé (maximum d'environ 8 secondes) à la suite d'une prise de vue à cause du traitement du signal, mais ce n'est pas un mauvais fonctionnement.
- Des parasites peuvent devenir visibles lorsque vous prenez des photos dans des endroits sombres.

[Paysage noct.]

Ceci vous permet de photographier des paysages nocturnes intenses.

**Note**

- Nous recommandons l'utilisation d'un trépied et du retardateur pour prendre des photos.
- La vitesse d'obturation peut ralentir jusqu'à 8 secondes.
- Il se peut que l'obturateur demeure fermé (maximum d'environ 8 secondes) à la suite d'une prise de vue à cause du traitement du signal, mais ce n'est pas un mauvais fonctionnement.
- Des parasites peuvent devenir visibles lorsque vous prenez des photos dans des endroits sombres.

[Prise noct. manu.]

Ce mode vous permet d'enregistrer plusieurs photos d'une scène nocturne à grande vitesse, qui seront toutes combinées pour créer une seule photo. Il réduira les secousses et les parasites de la photo même en enregistrant avec l'appareil dans vos mains.

■ Format et taille de l'image

Sélectionnez la taille de l'image parmi 3M (4:3), 2,5M (3:2), 2M (16:9) ou 2,5M (1:1).

**Note**

- Ne bougez pas l'appareil photo pendant la prise des photos à la suite.
- Des parasites peuvent devenir visibles lorsque vous prenez des photos dans des endroits sombres ou de sujets se déplaçant.

[Nourriture]

Ce mode vous permet de prendre des photos de nourriture avec une teinte naturelle sans affecter la lumière ambiante d'un restaurant, etc.

[Bébé1]/[Bébé2]

Ce mode vous permet de prendre des photos d'un enfant ayant un beau teint sain. Lorsque vous utilisez le flash, la lumière provenant de celui-ci est plus faible que d'habitude.

Il est possible de sélectionner des dates d'anniversaire et des noms différents pour [Bébé1] et [Bébé2]. Vous pouvez choisir de les voir apparaître au moment de la visualisation, ou de les avoir incrustés sur l'image enregistrée en utilisant [Timbre car.] (P143).

■ Configuration de la date d'anniversaire/Nom

1 Appuyez sur ▲/▼ pour sélectionner [Âge] ou [Nom], puis appuyez sur [MENU/SET].

2 Appuyez sur ▲/▼ pour sélectionner [RÉG.], puis appuyez sur [MENU/SET].

3 Entrez la date d'anniversaire ou le nom.

Date

d'anniversaire: ◀/▶ : Sélectionnez les éléments (année/mois/jour)

▲/▼ : Configuration

[MENU/SET]: Configurez

Nom: Pour avoir plus d'informations sur la manière d'entrer les caractères, référez-vous à "Saisie d'un texte" à la P90.

- Lorsque la date d'anniversaire ou le nom est réglé, [Âge] ou [Nom] est automatiquement réglé sur [OUI].
- Si [OUI] est sélectionné alors que ni le nom ni la date d'anniversaire n'ont été configurés, l'écran de configuration apparaît automatiquement.

4 Appuyez sur ▼ pour sélectionner [Sort.], puis appuyez sur [MENU/SET] pour terminer.

■ Pour annuler [Âge] et [Nom]

Sélectionnez le paramètre [NON] à l'étape 2.

Note

- Le nom et l'âge peuvent être imprimés en utilisant le logiciel "PHOTOfunSTUDIO" présent sur le CD-ROM (fourni).
- Si [Âge] ou [Nom] est réglé sur [NON] même si la date d'anniversaire ou le nom a été sélectionné, l'âge ou le nom n'apparaîtra pas.
- La vitesse d'obturation peut ralentir jusqu'à 1 seconde.

[Animal domes.]

Sélectionnez cela si vous désirez prendre des photos d'un animal de compagnie tel qu'un chien ou un chat.

Vous pouvez configurer le nom et la date d'anniversaire de votre animal.

Pour avoir des informations sur l' [Âge] ou le [Nom], référez-vous à [Bébé1]/[Bébé2] à la P83.

[Crépuscule]

Sélectionnez ceci lorsque vous désirez prendre des photos d'un coucher de soleil. Cela permet de prendre des photos frappantes de la couleur rouge du soleil.

[Haute sens.]

Ce mode diminue les secousses des sujets, et vous permet de prendre des photos de ceux-ci dans des pièces peu éclairées.

■ Format et taille de l'image

Sélectionnez la taille de l'image parmi 3M (4:3), 2,5M (3:2), 2M (16:9) ou 2,5M (1:1).

[À travers la vitre]

Ce mode est idéal pour prendre des photos de paysage ou d'autres décors à travers une vitre, comme celle d'un véhicule ou d'un immeuble.

Note

- L'appareil photo peut faire la mise au point sur la vitre si celle-ci est sale ou s'il y a de la poussière dessus.
- Les photos pourraient ne pas sembler naturelles si la vitre est colorée. Si cela arrive, changez les paramètres de la balance des blancs. (P95)

Mode Enregistrement: **3D**

Pour prendre des photos en 3D (Mode photo 3D)

Les photos sont prises à la suite l'une de l'autre tout en déplaçant horizontalement l'appareil photo, deux d'entre elles sont sélectionnées automatiquement et combinées pour créer une seule photo en 3D.

Pour visionner les images 3D, un téléviseur prenant en charge la 3D est nécessaire. (Cet appareil lira en 2D).

Référez-vous à la [P159](#) pour avoir des détails sur la méthode de lecture.

1 Appuyez sur **[MODE]**.

2 Appuyez sur **▲/▼/◀/▶** pour sélectionner **[Mode Photo 3D]**, puis appuyez sur **[MENU/SET]**.

- La description de la méthode d'enregistrement s'affiche. Pour quitter, appuyez sur **[MENU/SET]**.

3 Démarrez l'enregistrement, puis faites glisser l'appareil photo horizontalement de gauche à droite.

- Un guide s'affiche pendant l'enregistrement.
- Déplacez l'appareil photo d'environ 10 cm en à peu près 4 secondes en utilisant le guide.

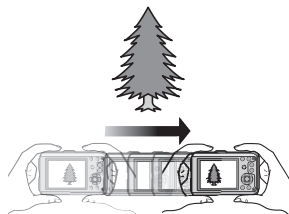

■ Technique pour prendre des photos en 3D

- Prenez la photo d'un sujet qui ne se déplace pas
- Prenez une photo dans un endroit bien éclairé, comme en extérieur, etc.
- Fixez la mise au point et l'exposition en appuyant à mi-course sur le déclencheur, puis enfoncez complètement le déclencheur et déplacez l'appareil photo
- Lorsque vous démarrez l'enregistrement avec le sujet légèrement à droite du milieu de l'écran, le sujet sera à proximité du centre dans la photo finale

Note

- **Vous ne pouvez pas enregistrer d'images 3D dans le sens vertical.**
- Les photos en 3D sont sauvegardées au format MPO (3D).
- La position du zoom est fixée sur Grand-angle.
- Le format de l'image est réglé sur 2M (16:9).
- La sensibilité ISO s'ajuste automatiquement. Cependant, la sensibilité ISO est augmentée pour rendre la vitesse d'obturation très rapide.
- Il n'est pas possible d'enregistrer des films durant le Mode Photo 3D.
- Il est possible que vous ne puissiez pas enregistrer selon les conditions d'enregistrement dans les cas suivants. Il ne sera pas possible d'obtenir l'effet 3D ou l'image peut sembler déformée même s'il est possible d'enregistrer.
 - Lorsque le sujet est trop sombre/lumineux
 - Lorsque la luminosité du sujet change
 - Lorsque le sujet est en mouvement
 - Contraste insuffisant

Modes applicables:       

Prendre une photo avec la fonction reconnaissance faciale

La reconnaissance faciale est une fonction qui cherche un visage ressemblant à un visage enregistré et qui lui donne automatiquement la priorité de la mise au point et l'exposition. Même si la personne est située à l'arrière ou à la fin d'une rangée dans une photo de groupe, l'appareil peut toujours prendre une photo nette.

**[Rec. visage] est initialement réglé sur [NON] sur l'appareil.
[Rec. visage] se mettra automatiquement sur [OUI] si l'image du visage est enregistrée.**

- Les fonctions suivantes marcheront également avec la fonction de Reconnaissance Faciale.

En Mode Enregistrement

- Affiche le nom correspondant si l'appareil photo détecte un visage enregistré* (si le nom a été réglé pour le visage enregistré)

En Mode Visualisation

- Affiche le nom et l'âge (si l'information a été enregistrée)
- Lecture sélective des images choisies parmi les images enregistrées à l'aide de la reconnaissance faciale ([Sélection catégorie] en [Lecture filtrée]).

- * 3 noms de personnes au maximum sont affichés. La priorité des noms à afficher en prenant des photos est déterminée par l'ordre de l'enregistrement.



Note

- Pendant le mode rafale, les informations de l'image de la [Rec. visage] peuvent être liées uniquement à la première image.
- La [Rec. visage] ne garantit pas la reconnaissance sans erreur d'une personne.
- La reconnaissance des visages peut prendre plus de temps pour sélectionner et reconnaître les caractéristiques faciales que pour une détection de visage normale.
- Même si l'information de la Reconnaissance Faciale a été enregistrée, les images prises avec [Nom] réglé sur [NON] ne seront pas classées par catégorie par la Reconnaissance Faciale dans [Sélection catégorie] ([Lecture filtrée]).
- **Même lorsque l'information de la reconnaissance faciale est changée (P89), l'information des photos déjà prises ne sera pas changée.**
Par exemple, si le nom est changé, les photos prises avant le changement ne seront pas classées par la Reconnaissance Faciale dans [Sélection catégorie] ([Lecture filtrée]).
- Pour changer le nom d'une photo prise, effectuez le [REEMPL.] dans [Mod. Rec. vis.] (P153).
- [Rec. visage] ne peut pas être utilisé dans les cas suivants.
 - Modes d'enregistrement qui ne permettent pas le réglage sur  du [Mode AF]
 - Pour enregistrer des films

Configuration Visage

Vous pouvez enregistrer des informations comme les noms et les anniversaires pour les images de visage de 6 personnes au maximum.

L'enregistrement peut être facilité en prenant plusieurs photos de chaque personne. (jusqu'à 3 photos/enregistrement)

■ Point sur l'enregistrement en enregistrant les images des visages

- Visage de face avec les yeux ouverts et la bouche fermée, tout en veillant à ce que le contour du visage, les yeux, ou les sourcils ne soient pas couverts par les cheveux en enregistrant.
- Assurez-vous de l'absence d'ombre pendant l'enregistrement. (Il n'y aura pas de flash pendant l'enregistrement.)

(Bon exemple d'enregistrement)



■ S'il n'est pas reconnu pendant l'enregistrement

- Enregistrez le visage de la même personne à l'intérieur et à l'extérieur, ou avec différentes expressions ou sous différents angles. (P88)
- Enregistrez en plus l'endroit de l'enregistrement.
- Lorsqu'une personne qui a été enregistrée n'est pas reconnue, corrigez en ré-enregistrant.
- La reconnaissance du visage peut ne pas être possible ou peut mal reconnaître les visages même si ceux-ci sont enregistrés, selon leur expression et l'environnement.

1 Sélectionnez [Rec. visage] dans le menu [Enr.], puis appuyez sur [MENU/SET]. (P46)

2 Appuyez sur ▲/▼ pour sélectionner [MÉMOIRE], puis appuyez sur [MENU/SET].

3 Appuyez sur ▲/▼/◀/▶ pour sélectionner le cadre de la reconnaissance faciale qui n'a pas été enregistré, puis appuyez sur [MENU/SET].

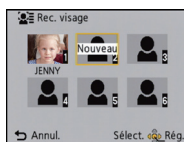

4 Prenez la photo en ajustant le visage à l'aide du guide.

- L'écran de confirmation s'affiche. Il s'exécute si [Oui] est sélectionné.
- Le visage de sujets autres que des personnes (animaux domestiques, etc.) ne peut pas être enregistré.
- Lorsque [DISP.] est appuyé, une explication apparaît pour prendre des images de visage.

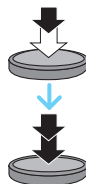
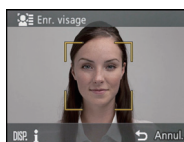

5

Sélectionnez l'élément à modifier avec ▲/▼, puis appuyez sur [MENU/SET].

- Vous pouvez enregistrer jusqu'à 3 images de visage.

Rubrique	Description des réglages
[Nom]	<p>Il est possible d'enregistrer les noms.</p> <ol style="list-style-type: none"> 1 Appuyez sur ▼ pour sélectionner [RÉG.] et appuyez sur [MENU/SET]. 2 Entrez le nom. <ul style="list-style-type: none"> • Pour avoir plus d'informations sur la manière d'entrer les caractères, référez-vous au chapitre "Saisie d'un texte" à la P90.
[Âge]	<p>Il est possible d'enregistrer la date d'anniversaire.</p> <ol style="list-style-type: none"> 1 Appuyez sur ▼ pour sélectionner [RÉG.] et appuyez sur [MENU/SET]. 2 Appuyez sur ◀/▶ pour sélectionner les éléments (Année/Mois/Jour), puis appuyez sur ▲/▼ pour sélectionner et appuyez sur [MENU/SET].
[Icône foc.]	<p>Changez l'icône de mise au point affichée lorsque le sujet est mis au point.</p> <p>Appuyez sur ▲/▼ pour sélectionner l'icône de mise au point et appuyez sur [MENU/SET].</p>
[A]. images]	<p>Pour ajouter des images de visage supplémentaires. (Ajoutez des images)</p> <ol style="list-style-type: none"> 1 Sélectionnez le cadre de reconnaissance faciale non enregistré, puis appuyez sur [MENU/SET]. 2 Effectuez l'étape 4 de la "Configuration Visage".
	<p>Pour supprimer une des images de visage. (Supprimez)</p> <p>Appuyez sur ◀/▶ pour sélectionner l'image du visage à supprimer puis appuyez sur [MENU/SET].</p> <ul style="list-style-type: none"> • S'il n'y a qu'une image enregistrée, elle ne peut pas être supprimée.

- Sortez du menu une fois défini.

Changez ou effacez les informations d'une personne enregistrée

Vous pouvez modifier les images ou les informations d'une personne déjà enregistrée.
Vous pouvez également supprimer les informations de la personne enregistrée.

- 1** Sélectionnez [Rec. visage] du menu [Enr.], puis appuyez sur [MENU/SET]. (P46)
- 2** Appuyez sur ▼ pour sélectionner [MÉMOIRE] et puis appuyez sur [MENU/SET].
- 3** Appuyez sur ▲/▼/◀/▶ pour sélectionner l'image du visage à éditer ou supprimer puis appuyez sur [MENU/SET].
- 4** Appuyez sur ▲/▼ pour sélectionner la rubrique, puis appuyez sur [MENU/SET].

Rubrique	Description des réglages
[Modif. info]	Pour changer les informations d'une personne déjà enregistrée. Effectuez l'étape 5 de la "Configuration Visage".
[Priorité]	La mise au point et l'exposition sont préférentiellement ajustées pour les visages à priorité élevée. Appuyez sur ▲/▼/◀/▶ pour sélectionner la priorité, puis appuyez sur [MENU/SET].
[Eff.]	Pour supprimer les informations d'une personne enregistrée.

- Sortez du menu une fois défini.

Saisie d'un texte

Il est possible de saisir le nom des enfants et des animaux domestiques et les lieux en enregistrant. (Seuls les symboles et les caractères alphabétiques peuvent être saisis.)

1 Affichez l'écran de saisie.

- Vous pouvez afficher l'écran de saisie via les opérations suivantes.
 - [Nom] de [Bébé1]/[Bébé2] ou [Animal domes.] dans le Mode Scène
 - [Nom] du [Rec. visage]
 - [Mon repère]
 - [Lieu] du [Date voyage]
 - [Édit. titre]
 - [Modif. lieu]

2 Appuyez sur ▲/▼/◀/▶ pour sélectionner le texte, puis appuyez sur [MENU/SET] pour valider.

- Déplacez le curseur sur [A^a] puis appuyez sur [MENU/SET] pour permuter le texte entre [A] (majuscules), [a] (minuscules), [1] (numériques) et [&] (caractères spéciaux).
- Pour continuer à entrer le même caractère, déplacez le curseur en appuyant sur [T] sur la touche zoom.
- Les opérations suivantes peuvent être effectuées en déplaçant le curseur sur l'élément et en appuyant sur [MENU/SET]:
 - []: Entree un espace
 - [Effacer]: Supprime un caractère
 - [◀]: Déplace le curseur de la position de saisie vers la gauche
 - [▶]: Déplace le curseur de la position de saisie vers la droite
- Seuls les caractères et les chiffres suivants peuvent être saisis
 - Il est possible de saisir jusqu'à 30 caractères au maximum (9 caractères au maximum pour la configuration des noms dans [Rec. visage]).
 - * Il est possible de saisir jusqu'à 15 caractères au maximum avec [\], [[], []], [•] et [-] (6 caractères au maximum pour configurer des noms dans [Rec. visage]).



3 Appuyez sur ▲/▼/◀/▶ pour déplacer le curseur vers [Rég.] et appuyez sur [MENU/SET] pour terminer l'entrée de texte.

Note

- Le texte peut être défilé s'il n'entre pas complètement à l'écran.
- Il s'affiche dans l'ordre suivant, information de localisation, titre, lieu, [Nom] ([Bébé1]/[Bébé2], [Animal domes.]), [Nom] ([Rec. visage]).

Utilisation du menu [Enr.]

Pour avoir des détails sur les paramètres du menu [Enr.], consultez la [P46](#).

[Format]

Modes applicables: 

Ceci vous permet de sélectionner le format des images pour qu'il corresponde à la méthode d'impression ou de visualisation.

Configuration	Description des réglages
[4:3]	[Format] d'un téléviseur en 4:3
[3:2]	[Format] d'un film en 35 mm
[16:9]	[Format] d'un téléviseur à haute-définition, etc.
[1:1]	Format carré

Note





- Les bords des images enregistrées peuvent être coupés à l'impression donc vérifiez avant d'imprimer. ([P202](#))

[Format imag]





Modes applicables:       

Réglez le nombre de pixels. Plus le nombre de pixels est élevé, plus la finesse des détails de l'image apparaîtra même si elle est imprimée sur une grande feuille.





[Format]: [4:3]

Configuration	Taille des images
[12M]	4000×3000
[8M ]*	3264×2448
[5M ]*	2560×1920
[3M ]*	2048×1536
[2M ]*	1600×1200
[0.3M ]*	640×480





[Format]: [16:9]

Configuration	Taille des images
[10.5M]	4000×2672
[7M ]*	3264×2176
[4.5M ]*	2560×1712
[2.5M ]*	2048×1360
[0.3M ]*	640×424

[Format]: [16:9]

Configuration	Taille des images
[9M]	4000×2248
[6M ]*	3264×1840
[3.5M ]*	2560×1440
[2M ]*	1920×1080
[0.2M ]*	640×360

[Format]: [1:1]

Configuration	Taille des images
[9M]	2992×2992
[6M ]*	2448×2448
[3.5M ]*	1920×1920
[2.5M ]*	1536×1536
[0.2M ]*	480×480

* Cette rubrique ne peut pas être sélectionnée en mode auto intelligent.



 **Note**

- Si vous changez le format, réglez la taille de l'image de nouveau.
- Dans certains modes spécifiques, le Zoom Optique Extra ne peut pas être utilisé, et la taille de l'image de [] ne s'affiche pas. Pour plus de détails sur les modes avec lesquels le Zoom Optique Extra ne peut pas être utilisé, consultez la P64.
- Les images peuvent apparaître en mosaïque selon le sujet ou les conditions d'enregistrement.

[Qualité]

Modes applicables:       

Réglez le taux de compression auquel les photos doivent être sauvegardées.

Configuration	Description des réglages
 ([Fin])	Pour donner la priorité à la qualité de l'image
 ([Standard])	Pour utiliser la qualité d'image standard et augmenter le nombre de photos à enregistrer sans changer le nombre de pixels

 **Note**

- Le paramètre est fixé sur  dans [Prise noct. manu.] ou [Haute sens.] du mode Scène.
- Les icônes suivantes s'affichent pendant l'enregistrement en 3D.

 ([3D+fin]): Les images MPO ainsi que les images JPEG fines sont enregistrées simultanément.

 ([3D+standard]): Les images MPO ainsi que les images JPEG standards sont enregistrées simultanément.

[Sensibilité]

Modes applicables:  P M A S L B F 3D

Ceci permet de régler la sensibilité de la lumière (sensibilité ISO). Le réglage sur un chiffre plus élevé permet à la photo d'être prise même dans un endroit sombre sans que le résultat en soit assombri.

Configuration	Description des réglages
[AUTO]	La sensibilité ISO est réglée automatiquement selon la luminosité. • Maximum [400] (Avec le flash sur [1600])
[iISO] (f.i.ISO)	La sensibilité ISO est réglée selon le mouvement du sujet et la luminosité. • Maximum [1600]
[100]	Le sensibilité ISO est fixée sur différents paramétrages.
[200]	
[400]	
[800]	
[1600]	

	[100] ← → [1600]	
Lieu d'enregistrement (recommandé)	Lorsqu'il fait jour (extérieur)	Lorsqu'il fait sombre
Vitesse d'obturation	Lente	Rapide
Bruit vidéo	Rare	Fréquent
Secousse du sujet	Fréquent	Rare

■ A propos de [iISO] (Contrôle sensibilité ISO Intelligent)

L'appareil photo détecte les mouvements du sujet et règle automatiquement la sensibilité ISO et la vitesse d'obturation optimales en les adaptant aux mouvements du sujet et à la luminosité de la scène afin de minimiser les secousses du sujet.

- La vitesse d'obturation ne se fixe pas lorsque le déclencheur est appuyé à mi-course. Elle change de façon continue pour correspondre aux mouvements du sujet jusqu'à ce que le déclencheur soit appuyé à fond.

Note

- Pour la portée de mise au point du flash lorsque [AUTO] est réglé, référez-vous à la [P66](#).
- Vous ne pouvez pas sélectionner [AUTO] ou [iISO] dans le Mode d'Exposition Manuelle.
- La sensibilité ISO est automatiquement sélectionnée sous les conditions suivantes.
 - Lorsque [Rafale] dans le menu [Enr.] est paramétré sur [iH] ou [i]
 - Pour enregistrer des films

[Éq.blancs]

Modes applicables:        

Sous le soleil, sous des lampes à incandescence ou dans d'autres conditions où la couleur du blanc prend une teinte rougeâtre ou bleuâtre, cet élément règle la couleur du blanc de façon à ce que celle-ci soit le plus proche de ce qui est vu en s'accordant à la source de lumière.

Configuration	Description des réglages
[ÉAB] ([Balance de blancs auto])	Réglage automatique
[☀] ([Jour])	Pour prendre des photos à l'extérieur sous un ciel bleu
[☁] ([Nuageux])	Pour prendre des photos à l'extérieur sous un ciel nuageux
[🏠] ([Fondu])	Pour prendre des photos à l'extérieur à l'ombre
[💡] ([Incandescent])	Pour prendre des photos sous des lampes à incandescence
[📷] ([Réglage blancs])	Valeur réglée en utilisant [📷,SET]
[📷,SET] ([Réglage blancs la mise])	Réglez manuellement

 **Note**

- Sous un éclairage fluorescent, un luminaire LED etc., la balance des blancs qui convient changera selon le type d'éclairage, donc utilisez [ÉAB] ou [📷,SET].
- La balance des blancs est mémorisée même si l'appareil photo est éteint. (Cependant la balance des blancs d'un mode scène se remet sur [ÉAB] si le mode scène est changé.)
- La balance des blancs est fixée sur [ÉAB] sous les conditions suivantes.
 - Dans le mode scène [Paysage], [Portrait noct.], [Paysage noct.], [Prise noct. manu.], [Nourriture] ou [Crépuscule]

■ Équilibre des blancs automatique

Selon les conditions prédominantes lorsque la photo est prise, celle-ci pourrait comporter des teintes rougeâtre ou bleuâtre. De plus, lorsque plusieurs sources lumineuses sont utilisées ou lorsqu'il n'y a aucune couleur proche du blanc, la balance des blancs automatique peut ne pas fonctionner correctement. Dans un cas comme celui-ci, réglez la balance des blancs sur un mode autre que [ÉAB].

- 1 L'équilibre des blancs automatique fonctionnera à l'intérieur de cette étendue.
 - 2 Ciel bleu
 - 3 Ciel nuageux (Pluie)
 - 4 Ombre
 - 5 Lumière du soleil
 - 6 Lumière fluorescente blanche
 - 7 Ampoule de lumière incandescente
 - 8 Lever et coucher de soleil
 - 9 Lumière de bougie
- K=Température Couleur Kelvin

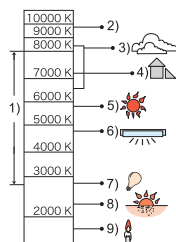

Réglage manuel de la Balance des Blancs

Sélectionnez la valeur de la balance des blancs. Utilisez-la pour faire correspondre les conditions en prenant des photos.

- 1 Sélectionnez [SET] et puis appuyez sur [MENU/SET].
- 2 Dirigez l'appareil photo vers une feuille de papier blanc, etc. de façon à ce que le cadre du milieu soit entièrement rempli par l'objet blanc et appuyez sur [MENU/SET].
 - La balance des blancs peut ne pas être définie correctement si le sujet est trop clair ou trop sombre. Réglez de nouveau la balance des blancs après l'ajustement à la luminosité appropriée.
 - Sortez du menu une fois défini.



Réglez plus précisément la balance des blancs

Vous pouvez ajuster l'équilibrage des blancs de manière raffinée lorsque vous ne pouvez pas acquérir la tonalité souhaitée en réglant l'équilibrage des blancs.

- Un réglage fin est uniquement possible si la balance des blancs est réglée sur [☼]/[☀]/[☁]/[☂]/[☃].

1 Sélectionnez la balance des blancs pour régler finement puis appuyez sur [DISP.] sur l'affichage [Régler WB].

2 Appuyez sur ◀/▶ pour régler l'Équilibre des blancs.

◀ **[Rouge]**: Appuyez lorsque les teintes bleuissent.

▶ **[Bleu]**: Appuyez lorsque les teintes rougissent.

- Sélectionnez [0] pour revenir à l'équilibre des blancs initial.

3 Appuyez sur [MENU/SET] pour finir.

Note

- L'icône d'équilibre des blancs devient rouge ou bleue.
- Les résultats obtenus lors d'un réglage fin de l'équilibre des blancs se reflètent sur l'image lorsque la prise de vue se fait avec flash.
- Vous pouvez régler finement la balance des blancs indépendamment pour chacun de ses éléments.
- La configuration du réglage de l'équilibre des blancs est mémorisée même si l'appareil photo est éteint.
- Le niveau du réglage fin de la balance des blancs dans [☁] revient à [0] lorsque vous restaurez la balance des blancs en utilisant [☁]SET.
- Dans le Mode [Plage et plongée libre] ou [Sous-marine], la balance des blancs est fixée sur [ÉAB], mais elle peut être ajustée finement.
- L'ajustement fin de la balance des blancs ne peut pas être sélectionné avec le [N&B] et [SÉPIA] du [Mode couleur].

[Mode AF]

Modes applicables: P M A S L SCN 3D

Ceci permet à la méthode de mise au point de s'adapter aux positions et au nombre de sujets à être sélectionnés.

Configuration	Description des réglages
(Détection visage)	L'appareil photo détecte automatiquement le visage de la personne. (15 zones max.) Il sera donc possible de sélectionner la mise au point et l'exposition les plus appropriées pour les caractéristiques de ce visage, indépendamment de la partie de l'image où il se trouve.
((Recherche MPA))*1	La mise au point peut être ajustée à un sujet spécifique. La mise au point suivra le sujet mais s'il se déplace. (Suivi dynamique)
((23 points))*2	Un maximum de 23 points pour chaque zone MPA peut être mis au point. Cela est utile quand le sujet n'est pas au centre de l'écran. (Le cadre de la zone MPA sera le même que la configuration du format de l'image.)
((1-zone))	L'appareil photo fait la mise au point du sujet dans l'aire de mise au point au centre de l'écran.
((Spot))*2	L'appareil photo fait la mise au point sur une zone étroite et limitée de l'écran.

*1 sera utilisé durant l'enregistrement des films ou en utilisant [Intervallomètre].

*2 sera utilisé durant l'enregistrement de films.

Note

- Le paramètre de la mise au point est fixé sur dans le Mode Effet Miniature.
- Il sera fixé sur si la [Rec. visage] est réglée sur [OUI].
- Il n'est pas possible de sélectionner dans les cas suivants.
 - [Sous-marine]
 - En [Panorama], [Paysage noct.], [Prise noct. manu.] et [Nourriture] en Mode Scène.
- Il ne peut pas être réglé sur dans les conditions suivantes.
 - Dans [Panorama] du mode scène
 - Dans [N&B] ou [SÉPIA] du [Mode couleur]

■ À propos de [👤] ([Détection visage])

Les cadres de la zone MPA suivants sont affichés lorsque l'appareil détecte des visages.

Jaune:

Lorsque le déclencheur est appuyé à mi-course, le cadre devient vert si l'appareil photo fait la mise au point.

Blanc:

Affiché si plus d'un visage sont détectés. Les autres visages se trouvant à la même distance que les visages présents dans la zone MPA jaune sont également mis au point.



Note

- Sous certaines conditions de prises de vue incluant les cas suivants, la fonction de reconnaissance faciale peut échouer, rendant impossible la détection des visages. [Mode AF] passe sur [📷] ([□]) tandis qu'un film est enregistré.
 - Lorsque le visage n'est pas face à l'appareil photo
 - Lorsque le visage se situe dans un angle
 - Lorsque le visage est extrêmement lumineux ou sombre
 - Lorsqu'il y a peu de contraste sur les visages
 - Lorsque des éléments du visage sont cachés par des lunettes, etc.
 - Lorsque le visage apparaît petit à l'écran
 - Lorsqu'il y a des mouvements rapides
 - Lorsque le sujet est autre qu'un être humain
 - Lorsque l'appareil photo est secoué
 - Lorsque le zoom numérique est utilisé
 - Pour prendre des photos sous l'eau
- Si l'appareil photo enregistre autre chose que le visage d'une personne, changez le réglage pour autre chose que [👤].

■ Configuration de [🔍] ([Recherche MPA])

Alignez le sujet avec le cadre du suivi MPA, et appuyez sur ▼ pour le verrouiller sur le sujet.

(A) Cadre du suivi MPA

- La zone MPA sera affichée en jaune lorsqu'un sujet est reconnu, et la mise au point sera automatiquement ajustée de façon continue en suivant le mouvement du sujet (Suivi dynamique).
- Le suivi MPA est annulé lorsque ▼ est de nouveau appuyé.



Note

- La fonction de suivi dynamique peut ne pas fonctionner suffisamment dans les cas suivants.
 - Lorsque le sujet est trop petit
 - Lorsque le lieu de l'enregistrement est trop sombre ou trop lumineux
 - Lorsque le sujet se déplace trop rapidement
 - Lorsque l'arrière-plan est de la même couleur ou de couleur similaire à celle du sujet
 - Lorsqu'il y a des secousses
 - Lorsque le zoom est utilisé
 - Pour prendre des photos sous l'eau
- Si le verrouillage échoue, le cadre du suivi MPA deviendra rouge puis disparaîtra. Appuyez de nouveau sur ▼.
- L'appareil photo enregistre les photos avec le [Mode AF] ainsi [□] une fois verrouillé ou si le Suivi Dynamique ne fonctionne pas.

[MPA rapide]

Modes applicables:  P M A S L SCN 3D

Aussi longtemps que l'appareil photo sera tenu de façon stable, il réglera automatiquement la mise au point et le réglage de la mise au point sera alors plus rapide lorsque le déclencheur est pressé. Cela est pratique lorsque, par exemple, vous ne voulez pas rater l'opportunité d'une photo.

Configuration: [OUI]/[NON]

 **Note**

- L'énergie de la batterie peut être consommée plus rapidement que d'habitude.
- Appuyez à mi-course sur le déclencheur à nouveau s'il est difficile de faire la mise au point sur le sujet.
- Il n'est pas utilisé pendant le suivi MPA.
- [MPA rapide] ne peut pas être réglé dans [Portrait noct.], [Paysage noct.] et [Prise noct. manu.] du mode scène.

[Rec. visage]

- Référez-vous à la [P86](#) pour avoir des détails.

[Exposition i.]

Modes applicables:  P M A S L SCN 3D

Le contraste et l'exposition seront automatiquement ajustés s'il y a une grande différence entre l'arrière-plan et le sujet, pour rendre l'image le plus semblable possible de ce que vous voyez.

Configuration: [OUI]/[NON]

 **Note**

- [i] à l'écran devient jaune si [Exposition i.] est effectif.
- Même si la [Sensibilité] est sur [100], la [Sensibilité] peut être paramétrée à un niveau plus élevé que [100] si la photo est prise avec [Exposition i.] paramétré sur valide.
- L'effet de compensation peut ne pas être accompli selon certaines conditions.

[Vit. obtu. mini.]

Modes applicables:  **P** **M** **A** **S** **L** **B** **C** **F** **G** **H** **I** **J** **K** **L** **M** **N** **O** **P** **Q** **R** **S** **T** **U** **V** **W** **X** **Y** **Z** **[1/125]** **[1/60]** **[1/30]** **[1/15]** **[1/8]** **[1/4]** **[1/2]** **[1]**

Vous pouvez prendre une photo claire dans un endroit sombre en réglant [Vit. obtu. mini.] plus lentement. Vous pouvez également la régler plus rapidement pour réduire le flou du sujet.

Paramètres: [AUTO], [1/125], [1/60], [1/30], [1/15], [1/8], [1/4], [1/2], [1]

Réglage de la vitesse d'obturation minimale	[1/125] ← → [1]	
Luminosité	Plus sombre	Plus claire
Instabilité	Rare	Souvent

 **Note**

- Ceci devrait être habituellement réglé sur [AUTO] pour prendre des photos. (Lorsque vous sélectionnez une vitesse d'obturation minimale autre que [AUTO], [MIN] apparaît à l'écran.)
- Lorsque [AUTO] est sélectionné, la vitesse d'obturation peut être réglée sur 1 seconde s'il n'y a pas beaucoup de secousse à ajuster avec le [Stabilisat.], ou si le [Stabilisat.] est réglé sur [NON].
- Le réglage de [Vit. obtu. mini.] sur une vitesse plus lente peut augmenter les chances d'instabilité, nous vous conseillons donc l'utilisation d'un trépied et du retardateur pour prendre des photos.
- Le réglage de [Vit. obtu. mini.] sur une vitesse plus rapide peut rendre les photos plus sombres, nous vous conseillons donc de prendre des photos dans un endroit bien éclairé. Si une exposition correcte ne peut pas être effectuée, [MIN] clignotera en rouge lorsque le déclencheur est appuyé à mi-course.

[I. résolution]

Modes applicables:  P M A S L B SCN 3D

Des images avec résolution et profil aigus peuvent être prises en utilisant la Technologie de Résolution Intelligente.

Configuration	Description des réglages
[OUI]	[I. résolution] est activé.
[i.ZOOM]	[I. résolution] est activé et le grossissement du zoom augmente env. 2 fois tout en limitant la détérioration de l'image.
[NON]	—

 **Note**

- Référez-vous à [P63](#) pour avoir des informations sur le Zoom Intelligent.

[Zoom num.]

Modes applicables:  P M A S L B SCN 3D

Ceci peut agrandir les sujets encore plus que le Zoom Optique, le Zoom Optique Extra ou [i.ZOOM].

Configuration: [OUI]/[NON]

 **Note**

- Référez-vous à la [P63](#) pour avoir des détails.
- La configuration est fixée sur [OUI] en mode zoom macro.

[Rafale]

Modes applicables:        

Les photos sont prises de façon continue tant que le déclencheur est tenu appuyé.

Configuration	Description des réglages	
 ([Rafale oui])	Vitesse de rafale	env. 3,7 images/seconde
	Nombre d'images enregistrables	max. 6 images
	<ul style="list-style-type: none"> • La mise au point, l'exposition et la balance des blancs seront fixées sur les réglages de la première photo. Selon les changements de la luminosité du sujet, l'enregistrement peut être plus clair ou plus sombre que la deuxième photo. • La vitesse de rafale (images/seconde) peut ralentir selon l'environnement d'enregistrement comme des endroits sombres, si la sensibilité ISO est élevée etc. 	
 ([Rafale rapide])	Vitesse de rafale	env. 10 images/seconde
	Nombre d'images enregistrables	max. 100 images
	<ul style="list-style-type: none"> • Ceci ne peut être paramétré que pendant le Mode du programme EA. • Le format de l'image est réglé sur 3M (4:3), 2,5M (3:2), 2M (16:9) ou 2,5M (1:1). • La Vitesse de rafale change selon les conditions d'enregistrement. • Le nombre de photos enregistrées en rafale est limité par les conditions de prise de vue et par le type et/ou l'état de la carte. • Le nombre d'images enregistrées en Rafale peut augmenter si vous utilisez une carte à vitesse d'écriture rapide ou une carte formatée. • La mise au point, le zoom, l'exposition, la balance des blancs, la vitesse d'obturation et la sensibilité ISO sont fixés sur les réglages de la première photo. • La sensibilité ISO s'ajuste automatiquement. Cependant, la sensibilité ISO est augmentée pour rendre la vitesse d'obturation très rapide. • Selon les conditions des opérations, cela peut prendre du temps d'effectuer la prochaine photo si vous répétez la prise de vue. 	
 ([Rafale flash])	Nombre d'images enregistrables	max. 5 images
	<ul style="list-style-type: none"> • Les photos sont prises de façon continue avec le flash. • Ceci ne peut être paramétré que pendant le Mode du programme EA. • Le format de l'image est réglé sur 3M (4:3), 2,5M (3:2), 2M (16:9) ou 2,5M (1:1). • La configuration de la mise au point, du zoom, de l'exposition, de la vitesse d'obturation, de la sensibilité ISO, et de la sortie du flash se fixe sur la première photo. • Le nombre d'images enregistrables sera fixé à 5 photos si le retardateur est utilisé. • Le réglage du flash est fixé sur [4]. 	
	[NON] —	

 **Note**

- Le mode de prises de vues en rafale n'est pas annulé lorsque l'appareil photo est éteint.
- Si vous prenez des photos en mode rafale avec la mémoire interne, cela prendra du temps d'écrire les données.
- Vous ne pouvez pas utiliser la Rafale dans les conditions suivantes.
 - Dans le mode Scène [Panorama] ou [Prise noct. manu.]
 - En utilisant [Intervallomètre]
- Le nombre d'images enregistrables sera fixé à 3 photos si le retardateur est utilisé (sauf pour [Ⓜ]).
- **Le paramètre du flash est fixé sur [☺] (sauf pour [Ⓜ]).**

[Intervallomètre]

Modes applicables:

Vous pouvez définir l'heure du démarrage de l'enregistrement, l'intervalle d'enregistrement et le nombre de photos et enregistrer automatiquement des sujets tels que des animaux et des plantes lorsque l'heure est atteinte.

- Définissez les paramètres de la date et de l'heure à l'avance. (P27)
- Il ne peut pas être enregistré dans la mémoire interne. Veuillez utiliser une carte.

■ Définissez l'heure de l'enregistrement/intervalle/nombre de photos

- 1** Appuyez sur pour sélectionner les paramètres, et appuyez sur pour valider.

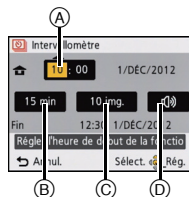

Configuration	Description des réglages
Heure du début (A)	Vous pouvez définir l'heure du démarrage de l'enregistrement. Toute heure jusqu'à 12 heures d'avance peut être définie.
Intervalle d'enregistrement (B)	Un intervalle allant jusqu'à 30 minutes peut être défini par unité de 1 minute. • Avec certains paramètres de vitesse d'obturation, l'intervalle minimum est de 5 minutes.
Nombre de photos (C)	10, 20, 30, 40, 50, 60
Alerte d'enregistrement (D)	[]: L'utilisateur est averti du démarrage de l'enregistrement par une alerte sonore et le clignotement de la lampe d'assistance MPA. []: Il n'y a pas d'alerte sonore. De plus, la lampe d'assistance MPA ne clignote pas.

- 2** Appuyez sur [MENU/SET].

- 3** Appuyez à fond sur le déclencheur.

- Lorsque l'heure de l'enregistrement arrive, l'enregistrement démarre automatiquement.
- Si l'heure du démarrage de l'enregistrement définie est dépassée, l'enregistrement démarre si le déclencheur est pressé.
- Durant la veille de l'enregistrement, l'alimentation se coupera automatiquement si aucune opération n'est effectuée pendant un certain temps. La Prise de vue à retardement est toujours active même si l'alimentation est coupée. Lorsque l'heure du démarrage de l'enregistrement arrive, l'appareil s'allume automatiquement. Pour mettre manuellement l'appareil sous tension appuyez sur la touche [ON/OFF] de l'appareil photo ou appuyez et maintenez [].
- Pour arrêter la Prise de vue à retardement à mi-course, appuyez sur [MENU/SET] ou [] et quittez l'enregistrement sur l'écran de confirmation affiché.

 **Note**

- Cette fonction ne sert pas avec une caméra de sécurité.
- **Si vous laissez l'appareil quelque part pour effectuer une [Intervallomètre], faites attention aux vols.**
- **Nous ne vous conseillons pas l'utilisation de la [Intervallomètre] sous l'eau.**
- **L'enregistrement pendant un long moment dans des endroits froids comme les stations de ski ou les endroits en haute altitude, ou dans des environnements chauds et humides peut causer des dysfonctionnements en conséquence veuillez être prudent.**
- Si l'alerte d'enregistrement est paramétrée sur [🔔], une alerte sonore sera émise. Vérifiez que ce paramètre est adapté à l'enregistrement dans l'environnement dans lequel vous vous trouvez.
- L'appareil a fixé la position du zoom avant de démarrer l'enregistrement.
- Elle ne peut pas être utilisée avec [Panorama] du Mode Scène.
- En utilisant la [Intervallomètre], le positionnement GPS ne peut pas fonctionner.
- Nous vous conseillons d'utiliser une batterie complètement chargée.
- La [Intervallomètre] sera annulée à mi-course dans les cas suivants.
 - Lorsque la charge de la batterie faiblit
 - Lorsque le nombre d'images enregistrables tombe à zéro

Visionnage des photos prises avec la [Intervallomètre]

Les photos prises avec la [Intervallomètre] sont sauvegardées par groupe, chacun contenant la série de photos enregistrées par une seule Prise de vue à retardement. L'icône [📷] s'affiche pour le groupe.

- La suppression et l'édition dans une unité groupe est possible. (Par exemple, si vous supprimez un groupe de photos avec [📷], toutes les photos de ce groupe sont supprimées.)



■ Visionnage à la suite

Appuyez sur ◀/▶ pour sélectionner une image avec l'icône [📷], puis appuyez sur ▲.

▲	Lecture/Pause	
▼	Stop	
◀	Retour rapide, Image précédente*	
▶	Avance rapide, Image suivante*	

* Ces opérations peuvent être effectuées uniquement en mode pause.

■ Visionnage de chaque photo

1 Appuyez sur ◀/▶ pour sélectionner une image avec l'icône [📷], puis appuyez sur ▼.

2 Appuyez sur ◀/▶ pour sélectionner la photo.

- Appuyez de nouveau sur ▼ pour revenir sur l'écran de lecture normal.
- Le menu [Lecture] ne peut pas être utilisé.
- Les opérations similaires à celles de la lecture Normale peuvent être utilisées sur les photos d'un groupe. (Lecture multi, zoom de lecture, suppression des photos, etc.)

Note

- Si vous supprimez toutes les photos d'un groupe sauf une, cette photo sera sauvegardée comme photo individuelle.

[Mode couleur]

Modes applicables: 

Définit différents effets de couleur, notamment en rendant la photo plus nette, plus lumineuse, ou en appliquant une teinte sépia.

Configuration	Description des réglages
[STANDARD]	Il s'agit de la configuration de base.
[Happy]* ¹	Image avec vivacité et luminosité augmentées.
[ÉCLATANT]* ²	L'image devient plus nette.
[N&B]	L'image devient noire et blanche.
[SÉPIA]	L'image devient sépia.

*1 Ceci ne peut être réglé que si le Mode Auto Intelligent est sélectionné.

*2 Ceci ne peut être paramétré que pendant le Mode du programme EA ou le Mode Exposition Manuelle.



[Lampe ass. AF]

Modes applicables: 

La lampe d'assistance MPA éclairera le sujet lorsque le déclencheur est appuyé à mi-course facilitant ainsi la mise au point faite par l'appareil photo dans des conditions de faible éclairage. (La zone MPA agrandie s'affiche selon les conditions d'enregistrement.)

Configuration: [OUI]/[NON]

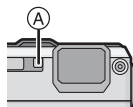

 **Note**

- La distance utile de la lampe d'assistance MPA est d'environ 1,5 m maximum.
- Si vous ne voulez pas utiliser la lampe d'assistance pour la mise au point automatique  (même si la scène est sombre), réglez [Lampe ass. AF] sur [NON]. Par contre, l'obtention d'une mise au point adéquate sera plus difficile.
- [Lampe ass. AF] est réglée sur [NON] dans [Paysage], [Paysage noct.], [Prise noct. manu.], [Crépuscule] et  [À travers la vitre] du Mode Scène.



[Sans yeux r.]

Modes applicables: 

Lorsque la Réduction des Yeux Rouges ([, [) est sélectionnée, la Correction Numérique des Yeux Rouges est effectuée chaque fois que le flash est activé. L'appareil photo détecte automatiquement les yeux rouges et corrige l'image.

Configuration: [OUI]/[NON]

 **Note**

- Disponible uniquement si [Mode AF] est réglé sur [] et si la Détection Faciale est active.
- Dans certaines circonstances, les yeux rouges ne peuvent pas être corrigés.

[Stabilisat.]

Modes applicables: 

En utilisant ce mode, les secousses pendant la prise de vue sont détectées et l'appareil photo fait automatiquement la compensation, permettant à des photos nettes d'être prises. En enregistrant un film, le "Mode Actif" (stabilisateur pour les films) se mettra en marche automatiquement. Ceci diminuera les secousses de l'image en enregistrant un film tout en marchant, etc.

Configuration: [OUI]/[NON]

 **Note**

- Le Stabilisateur est fixé sur [NON] dans [Panorama] du mode Scène.
- La configuration est fixée sur [OUI] dans [Prise noct. manu.] en mode scène.
- Pendant l'enregistrement d'un film, ce paramètre est sur [OUI] et le "Mode Actif" est fonctionne. Notez que le "Mode Actif" ne fonctionne plus si [Qualité enr.] est paramétré sur [VGA] dans [MP4].
- En "Mode Actif", un effet de correction plus important peut être réalisé au bout du Grand-angle.
- La fonction de stabilisation peut ne pas fonctionner suffisamment bien dans les cas suivants. Soyez attentif à la stabilité de l'appareil photo en appuyant sur le déclencheur.
 - Lorsqu'il y a beaucoup d'instabilité.
 - Lorsque l'agrandissement du zoom est élevé.
 - Dans la plage du zoom numérique.
 - En suivant des sujets en mouvement rapide.
 - Lorsque la vitesse d'obturation ralentit pour prendre des photos à l'intérieur ou dans des endroits sombres.

[Timbre date]

Modes applicables:  P M A S L SCN SD

Vous pouvez prendre une photo avec la date et l'heure de l'enregistrement.

Configuration	Description des réglages
[S.HEURE]	Estampillez l'année, le mois et le jour.
[A.HEURE]	Estampillez l'année, le mois, le jour, l'heure et les minutes.
[NON]	—

 **Note**

- L'information de la date des images enregistrées avec la [Timbre date] réglée ne peut pas être supprimée.
- En imprimant les photos avec [Timbre date] via un laboratoire ou une imprimante, la date sera imprimée par dessus si vous choisissez d'imprimer celle-ci.
- Si l'heure n'a pas été définie, vous ne pourrez pas estampiller l'information de la date.
- La configuration est fixée sur [NON] dans les cas suivants.
 - En utilisant le Bracketing Auto
 - Dans [Panorama] du mode scène
 - En utilisant [Rafale]
 - Pour enregistrer des films
- [Timbre car.], [Redimen.] et [Cadrage] ne peuvent pas être réglés pour des images enregistrées avec [Timbre date] sélectionné.
- Même si vous prenez une photo avec [Timbre date] réglé sur [NON], il est possible d'estampiller les dates sur les images enregistrées à l'aide de [Timbre car.] (P143) ou configurez l'impression de la Date (P150, 171).

[Régl.horl.]

- Référez-vous à la P27 pour plus de détails.

Utilisation du menu [Image animée]

Pour avoir des détails sur les paramètres du menu [Image animée], consultez la P46.

Dans [Panorama] du Mode Scène, le menu [Image animée] ne s'affichera pas.

[Mode enr.]

Modes applicables: 

Ceci configure les données du format des films.

Configuration	Description des réglages
[AVCHD]	Sélectionnez ce format pour enregistrer une vidéo en HD (haute définition) à visionner sur votre téléviseur HD en utilisant une connexion HDMI.
[MP4]	Sélectionnez ce format pour enregistrer une vidéo avec une définition standard pour la lecture sur votre ordinateur.

[MPA continu]

Modes applicables: 

Une fois la mise au point définie, il la fera sur le sujet de façon continue.

Configuration: [OUI]/[NON]

 **Note**

- Réglez cette fonction sur [NON] si vous voulez fixer la mise au point sur la position où vous avez commencé à enregistrer le film.

[Vent coupé]

Modes applicables: 

Ceci réduit le bruit du vent pour l'enregistrement du son.

Configuration: [OUI]/[NON]

 **Note**

- La qualité du son sera différente de la qualité habituelle si [Vent coupé] est réglé.

Modes applicables: 

Enregistrement à l'aide de la fonction GPS

Avant l'utilisation, lisez "A propos du GPS" à la [P7](#) et "Contrat de Licence Utilisateur pour les données de Nom de Lieu" à la [P184](#).

■ À propos du "GPS"

GPS est l'abréviation de [Global Positioning System] (système de positionnement mondial), qui vous permet de contrôler votre position à l'aide des satellites GPS. Le calcul de la position actuelle par réception d'ondes radio incluant l'information orbitale et l'heure provenant de plusieurs satellites GPS est appelé positionnement. Cette appareil peut enregistrer l'information de localisation, de la latitude/longitude de l'image enregistrée et corriger automatiquement l'heure.

■ Réception des signaux provenant de satellites GPS

- Nous vous conseillons de l'utiliser à l'extérieur en tenant l'appareil photo pendant un petit moment vers le ciel, avec l'antenne pointée vers le haut.
- Les ondes radio provenant des satellites GPS ne peuvent pas être réceptionnées correctement dans les endroits suivants, ce qui fait que le positionnement peut être impossible ou qu'une erreur significative peut survenir.
 - A l'intérieur/sous terre ou sous l'eau/dans la forêt/en voyageant en train ou en voiture etc./près ou entre des buildings/près d'une ligne à haute tension/dans un tunnel/près de téléphones mobiles fonctionnant sur une bande de 1,5 GHz etc.

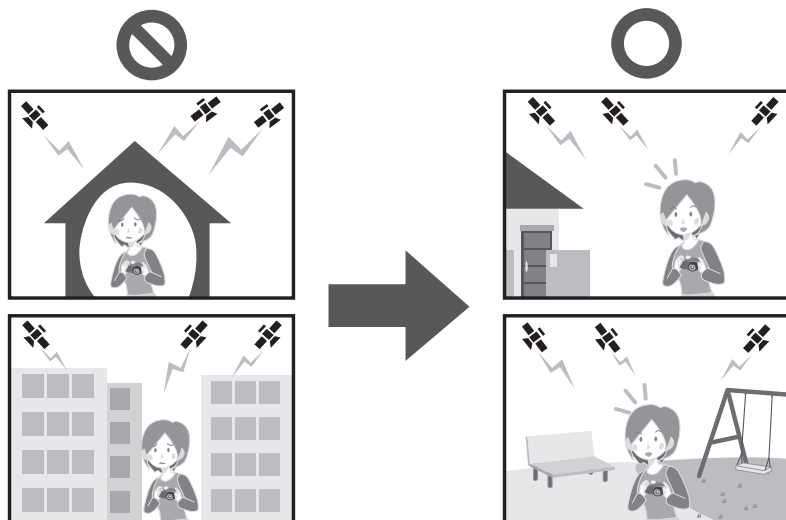

- Ne couvrez pas l'antenne GPS avec vos mains etc.
- Ne transportez pas l'appareil dans un boîtier métallique ou similaire pendant le positionnement. Le positionnement est impossible si l'appareil est couvert par du métal etc.

Acquisition d'une information GPS

Lorsque [Réglage GPS] est sur [OUI], le positionnement est effectué à intervalles réguliers. Si le positionnement réussit, les informations de localisation et de la latitude/longitude sont nécessaires. Pour plus de détails sur l'affichage de l'écran des informations acquises, lisez "A propos de l'affichage de l'état du positionnement et des résultats du positionnement" à la P116.

• Si la correction automatique de l'heure GPS est paramétrée dans la configuration de l'heure au moment de l'achat, [Réglage GPS] sera paramétré automatiquement sur [OUI].

1 Sélectionnez [Réglage GPS] dans le menu [GPS/Capteur], puis appuyez sur [MENU/SET].

2 Appuyez sur ▲/▼ pour sélectionner les réglages, puis appuyez sur [MENU/SET].

Configuration	Description des réglages
[OUI]	Configurez l'appareil pour recevoir les ondes radio du satellite GPS. • Le positionnement continue même si l'alimentation est coupée.
[NON]	—
[INFO]	Vous pouvez vérifier et mettre à jour l'état de la réception en cours. • Pour plus de détails, référez-vous au chapitre "Mise à jour de l'information GPS" à la P118.

- Sortez du menu une fois défini.
- L'indicateur d'état du GPS est allumé pendant le positionnement. De plus, si l'indicateur d'état du GPS est allumé alors que l'alimentation est coupée, cela veut dire que le [Réglage GPS] est réglé sur [OUI].

(A) Indicateur d'état du GPS

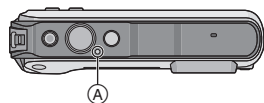

Note

- Si [Réglage GPS] est paramétré sur [OUI], la fonction GPS marchera même si l'alimentation est coupée. Les ondes électromagnétiques de cet appareil peuvent affecter les autres appareils électroniques, donc paramétrez [Réglage GPS] sur [NON] ou [Mode avion] sur [OUI] et étiquez l'appareil lorsque vous le transportez à bord d'un avion ou dans un hôpital etc.

A propos de l'affichage de l'état du positionnement et des résultats du positionnement

Lorsque le GPS commence le positionnement, une icône indiquant l'état du positionnement s'affiche sur l'écran d'enregistrement. Si le positionnement réussit, les informations de localisation et de la latitude/longitude s'affichent.

- (A) Information de localisation
- (B) Icône d'indication de l'état du positionnement
- (C) Icône d'indication des résultats du positionnement



■ A propos de l'icône d'indication de l'état du positionnement

Le positionnement est effectué par cet appareil si les ondes radio d'au moins 3 satellites GPS sont reçues.



- La barre se déplace dans l'échelle en fonction du nombre de satellites GPS par lesquels les signaux sont reçus.
- Lorsque la barre remplit l'échelle et que le positionnement réussit, l'indicateur devient bleu.
- Même si la réception est bonne, parfois le positionnement est impossible à effectuer à cause de l'état des satellites GPS. Dans ce cas, nous vous conseillons d'effectuer un [Repositionnement] (P118).

■ A propos de l'icône d'indication des résultats du positionnement

	Durée écoulée depuis le dernier positionnement réussi
[GPS ₅]	Dans les 5 dernières minutes
[GPS ₆₀]	Entre 5 minutes et 1 heure
[GPS ₁₂₀]	Entre 1 heure et 2 heures
[GPS ₁₂₀₊]	Plus de 2 heures
[GPS]	Si le positionnement n'est pas possible

■ Lorsque le positionnement prend un long moment

Sous les conditions suivantes, le succès du positionnement peut prendre 2 à 3 minutes même si la réception est bonne.

- Lorsque le positionnement est effectué pour la première fois
- Lorsque la réception a été faible pendant une durée importante
- Après le changement de la batterie
- Lorsque l'appareil photo n'a pas été allumé pendant longtemps.
- Lorsque l'appareil photo a été déplacé loin du dernier endroit où la réception a réussi.
- Lorsque [Réglage GPS] est paramétré sur [NON]
- Lorsque [Mode avion] est paramétré sur [OUI] et que l'alimentation est coupée

■ Information de localisation affichée

- Pays/région
- Préfecture/état
- Ville/quartier/comté
- Commune/village
- Point de repère
- Latitude/longitude (affiché en appuyant plusieurs fois sur [DISP.] pour naviguer dans l'écran d'information de l'environnement)

Les informations de localisation et de latitude/longitude affichées lorsque le positionnement réussit, sont enregistrées dans les photos et les films enregistrés*.

Pour les photos contenant ce genre d'information, [GPS] s'affiche à la lecture.

- * Les informations peuvent uniquement être enregistrées lorsque vous enregistrez en utilisant le format [MP4] ou [GFS]/[GS] dans [AVCHD]. Notez que seules les informations mesurées au démarrage de l'enregistrement sont enregistrées.

Une information valide sur la position actuelle s'affiche comme information de localisation en recherchant le nom des lieux et des points de repère dans la base de données de cet appareil en se basant sur la longitude/latitude du positionnement. (Il peut ne pas afficher les endroits les plus proches.)

- [---] s'affiche s'il n'y a aucune information valide même si le positionnement a réussi.
- Même si l'information de localisation s'affiche ainsi [---], il peut être possible de sélectionner un nom de lieu à l'aide de [Sélect. zone GPS] (P119).
- Le point de repère désiré peut ne pas être enregistré. L'information de localisation est celle de décembre 2011. Pour plus de détails sur les types de point de repère, référez-vous à la section "Types de point de repère" à la P189.
- L'information de localisation (noms des lieux et des points de repère) peut être différente des noms officiels.

Mise à jour de l'information GPS

Si l'information de localisation affichée est différente de la position actuelle ou si le positionnement a échoué, déplacez-vous vers un endroit où les ondes radio des satellites GPS peuvent être mieux réceptionnées et effectuez une mise à jour du positionnement.

- Si une durée importante s'est écoulée depuis le dernier positionnement réussi ([GPS], [GPS], [GPS] et [GPS] s'affichent), nous vous conseillons d'effectuer une mise à jour du positionnement.

Sélectionnez [Repositionnement] dans le menu [GPS/Capteur], puis appuyez sur [MENU/SET].

- Le positionnement démarre et l'information du lieu actuel est mise à jour une fois le positionnement réussi.
- Le positionnement peut également être mis à jour en sélectionnant [GPS] à partir du Menu Rapide (P48), puis en appuyant sur [MENU/SET].

■ Vérification de l'état de la réception GPS avant la mise à jour

1 Sélectionnez [Réglage GPS] dans le menu [GPS/Capteur], puis appuyez sur [MENU/SET].

2 Appuyez sur ▲/▼ pour sélectionner [INFO], puis appuyez sur [MENU/SET].

- Le dernier résultat du positionnement mis à jour s'affiche.

[🕒]	Heure à laquelle le positionnement a été effectué
[📶]	Nombre de satellites GPS réceptionnés
[GPS]	Latitude Longitude

3 Appuyez sur [MENU/SET] sur l'écran de vérification de l'information.

- Le positionnement démarre et l'information du lieu actuel est mise à jour une fois le positionnement réussi.

■ A propos de la mise à jour automatique du positionnement

- Même si vous n'avez pas effectué de [Repositionnement], il sera automatiquement effectué de suite après la mise sous tension, et à intervalle régulier.
- Lorsque [Réglage GPS] est paramétré sur [OUI], l'appareil continuera d'effectuer le positionnement à intervalles réguliers même si l'alimentation est coupée. Notez que si [Mode avion] est paramétré sur [OUI], le positionnement ne sera pas effectué lorsque l'alimentation est coupée.
- Le positionnement avec l'alimentation coupée est annulé dans les cas suivants:
 - Lorsque la charge résiduelle de la batterie est [🔋]
 - Si l'alimentation n'est pas remise pendant une durée précise

Changez l'information de localisation enregistrée

Lorsque l'information acquise par le positionnement est différente de la position actuelle, il est possible de la changer en sélectionnant le nom du lieu ou du point de repère désiré à partir d'une liste de propositions sélectionnables dans la base de données de l'appareil.

- Une autre information de localisation peut être sélectionnée si [] s'affiche avec l'information de localisation.

1 Sélectionnez [Sélect. zone GPS] dans le menu [GPS/Capteur], puis appuyez sur [MENU/SET].

2 Appuyez sur ▲/▼ pour sélectionner l'élément à changer, puis appuyez sur [MENU/SET].

3 Appuyez sur ▲/▼ pour sélectionner le nom du lieu ou du point de repère parmi les propositions, puis appuyez sur [MENU/SET].

■ Pour ne pas sauvegarder le nom du lieu ou du point de repère dans les images enregistrées

Pour ne sauvegarder aucune information de localisation:

Sélectionnez [Supp. noms de lieu] à l'étape ci-dessus 2

- L'écran de confirmation s'affiche. L'information de localisation affichée tout entière est supprimée et aucune information ne sera sauvegardée la prochaine fois qu'une image est enregistrée si [Oui] est sélectionné.

Pour ne pas sauvegarder d'information de localisation spécifique:

Sélectionnez [Supprimer le pays], etc., à l'étape ci-dessus 3

- L'écran de confirmation s'affiche. Tous les sous-éléments de l'élément supprimé seront supprimés à leur tour et les informations ne seront pas conservées pour la prochaine fois qu'une image est enregistrée si [Oui] est sélectionné. (Exemple: Lorsque [Région] est supprimé, [Département], [Ville] et [Repère] qui sont ses sous-éléments seront également supprimés.)

Note

- Pour restaurer l'information de localisation supprimée, définissez-la de nouveau.
- Si le nom du lieu ou du point de repère désiré n'est pas affiché parmi les propositions, effectuez [Mon repère] (P120) avant de prendre une photo, ou effectuez [Modif. lieu] (P142) après avoir pris une photo.
- Les longitude/latitude ne sont pas supprimées même si le nom du lieu ou du point de repère est supprimé. Mettez [Réglage GPS] sur [NON] si vous ne désirez pas sauvegarder les latitude/longitude.

Affichez ou cachez l'information de localisation

Affiche ou cache l'information de localisation se trouvant à l'écran.

- 1** Sélectionnez **[Réglage infos zone]** dans le menu **[GPS/Capteur]**, puis appuyez sur **[MENU/SET]**.
- 2** Appuyez sur **▲/▼** pour sélectionner l'élément à changer, puis appuyez sur **[MENU/SET]**.
- 3** Sélectionnez **[OUI]** pour les éléments à afficher et **[NON]** pour les éléments à ne pas afficher en appuyant sur **▲/▼**, puis appuyez sur **[MENU/SET]**.

Enregistrement de points de repère supplémentaires

Enregistrez des points de repère supplémentaires dans la base de données de cet appareil. Ils peuvent s'afficher à l'écran ou être sauvegardés comme résultat de positionnement une fois enregistrés.

- 1** Sélectionnez **[Mon repère]** dans le menu **[GPS/Capteur]**, puis appuyez sur **[MENU/SET]**.
- 2** Appuyez sur **▲/▼** pour sélectionner **[Aucun]**, puis appuyez sur **[MENU/SET]**.
 - L'écran de confirmation s'affiche. Le positionnement démarre lorsque **[Oui]** est sélectionné.
 - L'information de localisation actuelle s'affiche une fois le positionnement réussi.
- 3** Après la vérification de l'information GPS, appuyez sur **[MENU/SET]**.
- 4** Entrez le nom du point de repère.
 - Pour avoir plus d'informations sur la manière d'entrer les caractères, référez-vous à "Saisie d'un texte" à la P90.

■ Changez ou supprimez les noms des points de repère enregistrés

- 1** Sélectionnez le nom du point de repère enregistré dans l'étape 2 ci-dessus, puis appuyez sur **[MENU/SET]**.
- 2** Appuyez sur **◀/▶** pour sélectionner **[Édition]** ou **[Eff.]**, puis appuyez sur **[MENU/SET]**.
 - L'écran de saisie du texte s'affiche lorsque **[Édition]** est sélectionné. Entrez de nouveau le nom du point de repère.
 - Le point de repère est supprimé si **[Eff.]** est sélectionné.

Note

- Il est possible d'enregistrer 50 points de repère supplémentaires.

Modes applicables: 

Les capteurs (boussole/altimètre/baromètre) sont actionnés

La direction, l'altitude et la pression atmosphérique peuvent être mesurées et enregistrées dans les images enregistrées.

- Si la boussole/altimètre/baromètre exploite les paramètres de l'heure (P27) au moment de l'achat, [Réglage GPS] sera paramétré automatiquement sur [OUI].

1 Sélectionnez [Paramètres du capteur] dans le menu [GPS/Capteur], puis appuyez sur [MENU/SET].

2 Appuyez sur ▲/▼ pour sélectionner [OUI], puis appuyez sur [MENU/SET].

- Sortez du menu une fois défini.
- Pour changer l'écran d'information de l'environnement, appuyez plusieurs fois sur [DISP].

- (A) Boussole
- (B) Altimètre
- (C) Latitude
- (D) Longitude
- (E) Heure à laquelle le positionnement a été effectué
- (F) Baromètre

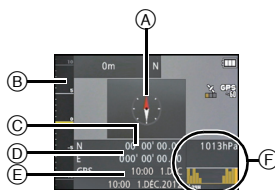

Note

- Lorsque [Réglage GPS] est paramétré sur [NON], la latitude/longitude et le positionnement ne s'affichent pas.
- Ils continuent de fonctionner même si l'alimentation est coupée. Si vous ne désirez pas que la boussole/altimètre/baromètre fonctionnent lorsque l'alimentation est coupée, paramétrez [Mode avion] sur [OUI]. (P131)
- Avec les films*, la direction, l'altitude et la pression atmosphérique mesurées au moment du démarrage de l'enregistrement sont enregistrées.
 - * Lorsque vous enregistrez en utilisant le format [MP4] ou [GFS]/[GS] dans [AVCHD]

Modes applicables: 

Utilisation de l'altimètre

Vous pouvez contrôler l'altitude du lieu actuel.

- La plage affichée va de -600 m à 9000 m.
- Un profondimètre s'affichera à la place de l'altimètre avec le mode [Plage et plongée libre].

Pour plus de détails sur le profondimètre, veuillez lire la [P74](#).

(A) Altitude

(B) Altitude actuelle

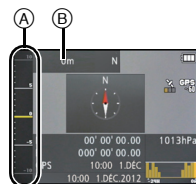

■ A propos de la conversion de l'altitude

L'altitude affichée est relative*¹. L'altitude est une valeur calculée par la conversion d'une pression atmosphérique comprise entre l'appareil et une altitude de 0 m (niveau de la mer) = 1013 hPa*² comme référence.

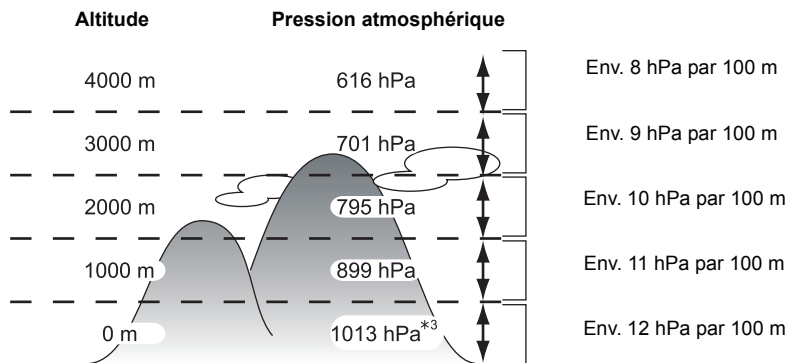

*1 L'altitude peut être exprimée sous deux formes - comme une altitude au dessus du niveau de la mer (hauteur absolue par rapport à la surface de la mer) ou comme une altitude relative (différence d'altitude entre deux endroits). Cet appareil affiche une altitude relative estimée par une méthode qui utilise la relation entre l'altitude et la pression atmosphérique de l'ISA [International Standard Atmosphere] (Atmosphère type internationale), comme spécifié par l'ICAO [International Civil Aviation Organization] (Organisation de l'aviation civile internationale).

*2 "hPa (hecto pascal)" est une unité utilisée pour représenter la pression atmosphérique.

*3 Les lectures fluctuent avec la météo. Réglez fréquemment avec [Adjuster] ([P123](#)) dans [Altimètre].

Réglage de l'altimètre

L'altimètre peut être réglé manuellement ou à l'aide du GPS.

Pour mesurer l'altitude avec plus de précision, nous vous recommandons d'effectuer régulièrement [Ajuster] en comparant une altitude de référence sur un panneau ou une autre information précise sur l'altitude avec l'altitude indiquée par l'appareil.

- 1** Sélectionnez [Altimètre] dans le menu [GPS/Capteur], puis appuyez sur [MENU/SET].
- 2** Appuyez sur ▲/▼ pour sélectionner [Ajuster], puis appuyez sur [MENU/SET].
- 3** Appuyez sur ▲/▼ pour sélectionner les paramètres, puis appuyez sur [MENU/SET].

Configuration	Description des réglages
[GPS]	Utilisez les informations du GPS pour régler l'altimètre. <ul style="list-style-type: none"> • Le [Réglage GPS] passe sur [OUI] automatiquement. • L'altitude réglée peut afficher des erreurs de plus de ± 50 m environ en fonction des positions des satellites GPS. • Si l'altitude réglée basée sur un positionnement réussi a une erreur plus grande que cela, nous vous conseillons de sélectionner [OUI] et d'effectuer manuellement les réglages. • Même si le positionnement GPS réussit, l'altitude peut être affectée par le positionnement satellite et l'état du signal. Dans ce cas, l'altimètre ne sera pas réglé. • Si l'['Réglage GPS] est paramétré sur [NON], [Ajuster] est automatiquement paramétré sur [OUI].
[OUI]	Réglez manuellement l'altitude. Appuyez sur ◀/▶ pour sélectionner les éléments, et appuyez sur ▲/▼ pour valider. <ul style="list-style-type: none"> • Il peut être ajusté entre -599 m et 8999 m.
[NON]	La valeur de l'altitude réglée est restaurée sur la valeur que vous avez réglé plus tôt.

■ Exemple pour régler manuellement l'altitude
(mesure de la hauteur entre le sol et le toit d'un immeuble)

1 Sélectionnez [OUI] dans [Ajuster] de [Altimètre] sur le sol

(A), puis paramétrez l'altimètre sur 0 m.

2 Déplacez du sol (A) vers le toit (B).

3 Vérifiez l'altitude mesurée sur le toit (B).

(A) Sol

(B) Toit

(C) Hauteur de l'immeuble
(altitude relative)

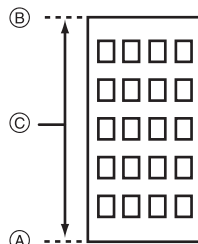

Note

- Lorsque [Ajuster] est paramétré sur [GPS], l'altitude avant et après l'enregistrement peut varier en fonction du délai de réception des données GPS.
- L'ajustement est impossible si la valeur mesurée dépasse la plage affichée. Il affichera [----].
- Avec l'affichage de l'altitude relative, il peut y avoir des nombres négatifs même s'il est plus haut que le niveau de la mer selon la valeur réglée avec [Ajuster] dans [Altimètre].
- Après le réglage, des erreurs de quelques mètres peuvent encore survenir. Pour avoir plus d'informations sur la préservation de la précision réglée, lisez "A propos de l'altitude et la pression atmosphérique mesurées". (P128)

Ajout d'une session altimètre

L'altitude est enregistrée à 15 minutes d'intervalle et s'affiche sous forme de graphique.

- Définissez les paramètres de la date et de l'heure à l'avance. (P27)
- Il ne peut pas être enregistré dans la mémoire interne. Veuillez utiliser une carte.

1 Sélectionnez [Altimètre] dans le menu [GPS/Capteur], puis appuyez sur [MENU/SET].

2 Appuyez sur ▲/▼ pour sélectionner [Connexion], puis appuyez sur [MENU/SET].

3 Appuyez sur ▲/▼ pour sélectionner [OUI], puis appuyez sur [MENU/SET].

- (A) Session altimètre 12 heures avant
- (B) Dernière session de l'altimètre

- Appuyez plusieurs fois sur [DISP.] sur l'écran de veille de l'enregistrement jusqu'à ce que l'affichage du graphique de l'altitude apparaisse. Vous pouvez voir le graphique de la session altimètre des 12 dernières heures.

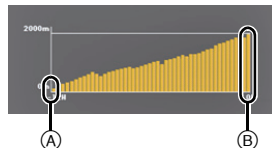

La période allant jusqu'à ce que [Connexion] soit paramétré sur [NON] est sauvegardé comme le fichier d'une session unique.

Dans les cas suivants, même si [Connexion] n'est pas paramétré sur [NON], l'enregistrement de l'altitude dans un fichier de session unique sera interrompu.

- Lorsque la configuration de l'heure est changée ([Heure auto.] inclus)
- Lorsque le paramètre [Heure mond.] est changé
- Lorsque la charge résiduelle de la batterie est [■]
- Lorsque l'espace disponible sur la carte n'est pas suffisant

Note

- Dans les cas suivants, l'altitude n'est pas mémorisée.
 - Lorsque [Mode avion] est paramétré sur [OUI] et que l'alimentation est coupée
 - Lorsque [Paramètres du capteur] est paramétré sur [NON]
 - [Plage et plongée libre]
 - [Sous-marine]
 - En utilisant [Intervallomètre]
 - En connectant un ordinateur ou une imprimante
 - En enregistrement d'images animées.

Visionnage de la session altimètre

Vous pouvez spécifier la période de la session altimètre enregistrée à afficher.

- 1** Sélectionnez [Altimètre] dans le menu [GPS/Capteur], puis appuyez sur [MENU/SET].
- 2** Appuyez sur ▲/▼ pour sélectionner [Afficher le journal], puis appuyez sur [MENU/SET].
- 3** Appuyez sur ▲/▼ pour sélectionner la date de démarrage de l'enregistrement et appuyez sur [MENU/SET].
- 4** Appuyez sur ▲/▼/◀/▶ pour sélectionner une date à laquelle a démarré la période à afficher et appuyez sur [MENU/SET].
 - Cela ne s'affichera pas, si la date du démarrage et la date de fin est la même.

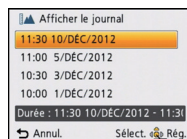

■ A propos du graphique d'altitude

Le graphique d'altitude s'affiche avec la plus haute altitude de la session comme limite supérieure et la plus basse altitude comme limite inférieure.



[W]/[T]	Permute entre l'affichage 12 heures et l'affichage 48 heures
◀/▶	Déplace la session de gauche à droite <ul style="list-style-type: none"> • Déplace la session par unité de 3 heures sur l'affiche 12 heures. • Déplace la session par unité de 12 heures sur l'affiche 48 heures.

Suppression de la session altimètre

Vous pouvez supprimer une partie de la session altimètre en spécifiant une période.

1 Sélectionnez [Altimètre] dans le menu [GPS/Capteur], puis appuyez sur [MENU/SET].

2 Appuyez sur ▲/▼ pour sélectionner [Supprimer le journal], puis appuyez sur [MENU/SET].

3 Appuyez sur ▲/▼ pour sélectionner la date de démarrage de l'enregistrement et appuyez sur [MENU/SET].

- L'écran de confirmation s'affiche. Cela s'effectue lorsque [Oui] est sélectionné. Sortez du menu, une fois exécuté.

Modes applicables: 

Utilisation du baromètre

Avec la pression atmosphérique en cours comme référence, il s'affiche sous forme de graphique avec une plage de -10 hPa à $+10$ hPa.

(Une pression atmosphérique située en dehors de cette plage ne pourra pas s'afficher en détails)

- (A) 24 heures plus tôt
- (B) Maintenant
- (C) Durées pendant lesquelles l'historique n'a pas été enregistré (partir blanche)
- (D) Information de la pression atmosphérique toutes les 90 minutes

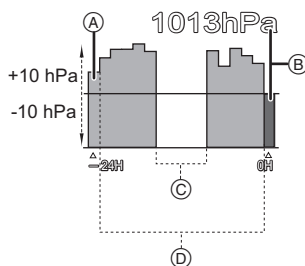

- La baromètre est un indicateur de changements entre beau temps et pluie.
 - Lorsque la pression atmosphérique augmente: Le temps devient beau
 - Lorsque la pression atmosphérique diminue: Le temps devient mauvais

Note

- Dans les cas suivants, la pression atmosphérique n'est pas enregistrée sur le graphique.
 - Lorsque [Réglage GPS] est paramétré sur [OUI], la batterie est faible et que l'alimentation est coupée
 - Lorsque [Mode avion] est paramétré sur [OUI] et que l'alimentation est coupée
 - Lorsque [Paramètres du capteur] est paramétré sur [NON]
 - [Sous-marine]
- Lorsque la plage affichable (pression atmosphérique en cours de -10 hPa à $+10$ hPa de la pression de référence) est dépassée, la pression atmosphérique ne s'affichera pas correctement.

■ A propos de l'altitude et la pression atmosphérique mesurées

- La valeur d'altitude peut être erronée en fonction du changement de la pression atmosphérique par rapport aux zones comme les emplacements avec des panneaux de référence altimétriques. Effectuez fréquemment [Ajuster] dans [Altimètre].
- L'altitude annoncée à bord d'un avion est mesurée à l'aide de la pression atmosphérique située autour de l'avion. Elle ne correspond pas à l'altitude réellement mesurée à l'intérieur de l'avion.
- Même si l'appareil est fixé à une altitude constante, l'altitude mesurée peut fluctuer à cause des changements de la pression atmosphérique.
 - Dans les zones côtières, l'altitude changes de 1 m par 0,12 hPa.
- L'altitude et la pression atmosphérique ne peuvent pas être mesurées de façon précise dans les cas suivants:
 - Lorsqu'il y a un changement important des conditions météo (Pression et température de l'air)
 - Lorsqu'il y a un mouvement avec un changement rapide d'altitude
 - Lorsqu'une pression est appliquée à l'avant et à l'arrière de cet appareil*1
 - Lorsque cet appareil est mouillé (après l'avoir utilisé sous l'eau, etc.)*2
 - En fermant la porte latérale*2



*1 Tenez cet appareil comme montré sur l'illustration pour effectuer la mesure.

*2 Il s'adaptera à la pression atmosphérique ambiante en quelques minutes, et affichera la valeur correcte mesurée.

Modes applicables:  **P** **M**      **3D**

Utilisation de la boussole

8 orientations sont mesurées en se basant sur la direction vers laquelle est dirigé l'objectif de l'appareil photo.

- La partie colorée de l'aiguille de la boussole pointe vers le nord.
- Lorsque [Réglage GPS] est paramétré sur [NON], la déclinaison magnétique n'est pas corrigée.

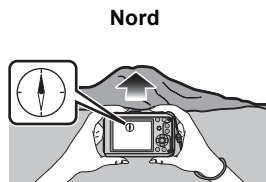

A propos du réglage de la déclinaison

La Terre est un aimant géant avec un pôle Sud au Pôle Nord géographique et un pôle Nord au Pôle Sud géographique, et le magnétisme de la Terre est appelé "géomagnétisme". Il y a une différence entre l'angle du "nord magnétique" vers lequel pointe une boussole et le "vrai Nord" géographique, en raison de l'effet du "géomagnétisme". La différence entre ces angles est appelée "déclinaison magnétique".

La boussole de cet appareil pointe vers le "vrai nord" lorsqu'il corrige la "déclinaison magnétique" basée sur la latitude et la longitude acquises par le positionnement du GPS.

- L'importance de la déclinaison magnétique peut changer lorsque vous vous déplacez vers différents endroits, donc nous vous recommandons de paramétrer [Réglage GPS] sur [OUI] et d'effectuer régulièrement un positionnement pour mettre à jour votre latitude/longitude.

Note

- Si vous mesurez avec l'appareil à l'envers, la mesure peut ne pas être précise.
- La valeur de la mesure de l'orientation peut être affectée par des lieux où le géomagnétisme est faible.
- Il peut être impossible de mesurer correctement s'il est proche des objets suivants:
 - Aimants (métaux dans les colliers magnétiques, etc.)/objets métalliques (bureaux en acier, casiers etc.)/lignes à haute-tension ou câbles aériens/appareils ménagers (Téléviseurs, ordinateurs, téléphones mobiles, enceintes, etc.)
- Il peut être impossible de mesurer dans les endroits suivants:
 - Intérieur de voitures/trains/bateaux/avions/pièces (lorsque les poutres en acier sont magnétisées)

Réglage de la boussole

Lorsque [X] s'affiche sur la boussole, effectuez le [Étalonner compas].

- 1** Sélectionnez [Étalonner compas] dans le menu [GPS/Capteur], puis appuyez sur [MENU/SET].
- 2** Tenez fermement l'appareil verticalement et ajustez en effectuant plusieurs fois un 8 dans les airs tout en faisant tourner votre poignet.
 - Si l'ajustement est réussi un message s'affiche.

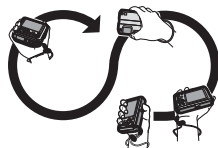

Note

- Effectuez l'ajustement avec la dragonne autour de votre poignet pour éviter de faire tomber l'appareil.
- Si l'ajustement échoue, déplacez-vous vers un endroit qui n'est pas affecté par le magnétisme environnant, et effectuez de nouveau l'ajustement.
- Si la boussole ne peut pas acquérir de directions à cause de la présence d'un objet ayant un fort champ magnétique [X] s'affichera.

Modes applicables:  **P** **M**       **SCN 3D**

Limitation des fonctions du GPS/capteur

Désactivation du GPS/capteur lorsque l'alimentation est coupée

Lorsque [Réglage GPS] ou [Paramètres du capteur] est paramétré sur [OUI], le GPS et le capteur continuent de fonctionner lorsque l'alimentation est coupée. Paramétrez le [Mode avion] sur [OUI] le positionnement GPS et l'acquisition des informations de direction/altitude/pression atmosphérique lorsque l'alimentation est coupée.

1 Sélectionnez [Mode avion] dans le menu [GPS/Capteur], puis appuyez sur [MENU/SET].

2 Appuyez sur ▲/▼ pour sélectionner [OUI], puis appuyez sur [MENU/SET].

- Sortez du menu une fois défini.

Note





- Lorsque [Réglage GPS] et [Paramètres du capteur] sont tous deux paramétrés sur [NON], [Mode avion] est fixé sur [NON].

Les différentes méthodes de lecture

Vous pouvez visionner de différentes manières les photos enregistrées.

- 1** Appuyez sur .
- 2** Appuyez sur [MODE].
- 3** Appuyez sur /// pour sélectionner l'élément, puis appuyez sur [MENU/SET].

• Les éléments suivants peuvent être sélectionnés.

	[[Lect. normale]] (P40)
	[[Rég. 2D/3D]]*
	[[Diaporama]] (P133)
	[[Lecture filtrée]] (P135)
	[[Calendrier]] (P137)

* La méthode de lecture pour les images en 3D peut être changée. Cet élément s'affiche uniquement avec une sortie HDMI. Consultez la [P159](#) pour avoir plus de détails sur la méthode de lecture.

[Diaporama]

Les images enregistrées peuvent être visionnées par intervalle défini accompagnées par de la musique. Il est également possible de ne visionner que des photos, que des films, que des photos en 3D, ou des photos enregistrées avec l'information de localisation, etc., ou sous forme de diaporama. Cette méthode de lecture est recommandée pour visionner des photos sur un téléviseur raccordé.

1 Sélectionnez le groupe à visionner en appuyant sur ▲/▼, puis appuyez sur [MENU/SET].

- Référez-vous à la P159 pour la méthode de visualisation des images [Lecture 3D] en 3D.
- Pendant la [Sélection catégorie], appuyez sur ▲/▼/◀/▶ pour sélectionner une catégorie, puis appuyez sur [MENU/SET]. Référez-vous à la P136 pour des détails sur la catégorie.



2 Appuyez sur ▲ pour sélectionner [Démarrer] puis appuyez sur [MENU/SET].

3 Appuyez sur ▼ pour fermer le diaporama.

- La lecture normale reprend après la fin du diaporama.

■ Opérations effectuées avec le pendant le diaporama

Le curseur affiché pendant la visualisation correspond à l'indicateur ▲/▼/◀/▶.

▲	Lecture/Pause	
▼	Stop	
◀	Arrière pour image précédente*	
▶	Avant pour image suivante*	
[W]	Réduit le niveau du volume	
[T]	Augmente le niveau du volume	

* Il est disponible uniquement sous les conditions suivantes.

- Durant une pause
- Lorsque vous regardez un film
- Lorsque vous regardez des photos panoramiques
- Lorsque vous regardez un groupe de photos prises avec la [Intervallomètre]

■ Changement des réglages du diaporama

Vous pouvez changer les réglages de visualisation du diaporama en sélectionnant [Effet] ou [Configuration] sur l'écran de menu du diaporama.

[Effet]

Cela vous permet de sélectionner les effets d'écran ou les effets musicaux lors du changement d'une photo à la suivante.

[NATUREL], [DÉTENTÉ], [SWING], [CONTEMP.], [NON], [AUTO]

- Lorsque [CONTEMP.] a été sélectionné, l'image peut apparaître en noir et blanc comme effet d'écran.
- [AUTO] peut être utilisé uniquement si [Sélection catégorie] a été sélectionné. Les photos sont lues avec les effets recommandés pour chaque catégorie.
- [Effet] est fixé sur [NON] pendant un diaporama [Vidéo seulement], ou pendant un diaporama de [] dans [Sélection catégorie].
- Certains [Effet] ne fonctionneront pas si les photos visionnées sont affichées verticalement.

[Configuration]

[Durée] ou [Répétition] peut être sélectionné.

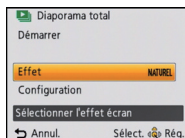

Configuration	Description des réglages
[Durée]	[1 S]/[2 S]/[3 S]/[5 S]
[Répétition]	[OUI]/[NON]
[Son]	<p>[NON]: Il n'y aura pas de son.</p> <p>[AUTO]: La musique est jouée lorsque les photos sont lues, et le son est reproduit lorsque les films sont lus.</p> <p>[Musique]: La musique est jouée.</p> <p>[Son]: Le son (uniquement pour les films) est joué.</p>

- [Durée] peut être réglé uniquement lorsque [NON] a été sélectionné comme réglage [Effet].
- Lorsque vous regardez les photos suivantes, le paramètre [Durée] est désactivé.
 - Films
 - Photos panoramiques
 - Photos prises avec la [Intervallomètre]





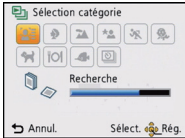





[Lecture filtrée]

Les images sont classées par type, uniquement photos, uniquement films, ou uniquement photos en 3D etc., puis lues.

Configuration	Description des réglages
[Photos seulement]	Seules les photos sont lues.
[Vidéo seulement]	Seuls les films sont lus.
[Lecture 3D]	Seules les photos en 3D dont lues. • Référez-vous à la P159 pour connaître la méthode de lecture des images [Lecture 3D] en 3D.
[Lecture zone GPS]	Il est possible de visionner en sélectionnant le nom du lieu ou du point de repère de l'endroit où la photo a été prise. 1 Appuyez sur ▲/▼ pour sélectionner l'élément, puis appuyez sur [MENU/SET]. 2 Appuyez sur ▲/▼/◀/▶ pour sélectionner le nom du lieu ou le point de repère, puis appuyez sur [MENU/SET].
[Journal de l'altimètre]	Visionnage des photos par altitude. Appuyez sur ▲/▼ pour sélectionner la date de démarrage de l'enregistrement et appuyez sur [MENU/SET]. • Sélectionnez une altitude sur le graphique en utilisant ◀/▶ pour afficher les photos enregistrées à cette altitude. • Vous pouvez changer la durée d'affichage de la session en utilisant la touche zoom. 
[Voyage]	Vous pouvez visionner les images que vous avez enregistrées avec [Date voyage] sélectionné. Sélectionnez l'élément à l'aide de ▲/▼, puis appuyez sur [MENU/SET]. • Lorsque [Tout] est sélectionné, toutes les photos prises avec [Date voyage] sélectionné sont lues. • Lorsque [Date voyage] ou [Lieu] est sélectionné, sélectionnez la date ou le lieu de destination du voyage avec ▲/▼/◀/▶, et appuyez sur [MENU/SET].
[Sélection catégorie]	Ce mode vous permet de rechercher des images par Mode Scène ou autres catégories (tel que [Portrait], [Paysage] ou [Paysage noct.]) et de trier les images dans chaque catégorie. Vous pouvez alors visionner les images dans chaque catégorie. Appuyez sur ▲/▼/◀/▶ pour sélectionner la catégorie puis appuyez sur [MENU/SET] pour valider. • Seule la catégorie dans laquelle les images ont été trouvées peut être sélectionnée. 
[Mes favoris]	Vous pouvez visionner les images que vous avez définies comme favoris [Mes favoris] (P149).

■ A propos des catégories à trier

Elles seront triées comme suit si [Sélection catégorie] est sélectionné.

	Information d'enregistrement ex. modes scène
	[Rec. visage]*
	[Portrait], [i-Portrait], [Grain de peau], [Portrait noct.], [i-Portrait noct.], [Bébé1]/[Bébé2], [i-Bébé]
	[Paysage], [i-Paysage], [Panorama], [Crépuscule], [i-Crépuscule], [À travers la vitre]
	[Portrait noct.], [i-Portrait noct.], [Paysage noct.], [i-Paysage noct.], [Prise noct. manu.]
	[Sports], [Neige], [Plage et plongée libre]
	[Bébé1]/[Bébé2], [i-Bébé]
	[Animal domes.]
	[Nourriture]
	[Sous-marine]
	Photos prises avec la [Intervallomètre]

* Appuyez sur ▲/▼/◀/▶ pour sélectionner la personne à lire, puis appuyez sur [MENU/SET]. Les photos prises avec la [Intervallomètre] sont traitées comme les photos de la Reconnaissance Faciale par groupe d'unités.

[Calendrier]

Vous pouvez afficher les photos par date d'enregistrement.

1 Appuyez sur ▲/▼/◀/▶ pour sélectionner la date qui doit être lue.

- Si aucune image n'a été enregistrée durant le mois, ce mois ne sera pas affiché.

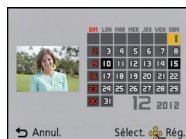

2 Appuyez sur [MENU/SET] pour afficher les photos prises à la date sélectionnée.

- Appuyez sur [🗑️/↩️] pour revenir à l'écran du calendrier.



Note

- La date d'enregistrement de l'image sélectionnée dans l'écran de lecture deviendra la date sélectionnée si l'écran du calendrier est affiché en premier.
- S'il y a plusieurs images avec la même date d'enregistrement, la première image enregistrée du jour est affichée.
- Vous pouvez afficher le calendrier entre janvier 2000 et décembre 2099.
- Si la date n'est pas définie sur l'appareil photo, la date d'enregistrement sera le 1er janvier, 2012.
- Lorsque vous prenez des photos après avoir fait le réglage de la destination du voyage dans [Heure mond.], les photos sont affichées avec la date de la destination du voyage sur l'écran de lecture du calendrier.

Ayez du plaisir avec vos Photos Enregistrées

[Retouche auto]

La luminosité et la couleur des photos peuvent être équilibrées.

- Avec [Retouche auto], une nouvelle photo éditée est créée. Vérifiez qu'il y a assez d'espace libre dans la mémoire interne ou la carte.
- [Retouche auto] ne peut pas être utilisé si le commutateur de la protection contre l'écriture est sur [LOCK].



- * Ces photos sont présentées à titre d'exemple pour illustrer l'effet.

1 Appuyez sur ◀/▶ pour sélectionner une image, puis appuyez sur ▲.

2 Appuyez sur [MENU/SET].

- L'écran de confirmation s'affiche. Il s'exécute si [Oui] est sélectionné.

Note

- En fonction de la photo, les parasites pourraient être accentués par la [Retouche auto].
- Les effets peuvent être difficiles à voir en fonction de la photo.
- Il pourrait être impossible d'effectuer la [Retouche auto] sur des photos déjà retouchées.
- [Retouche auto] peut ne pas être effectué sur des photos enregistrées avec un autre appareil.
- [Retouche auto] n'est pas possible dans les cas suivants:
 - Images animées
 - Les photos prises avec [Panorama] dans le Mode Scène
 - Images 3D

Utilisation du menu [Lecture]

Vous pouvez configurer les photos qui doivent être téléchargées sur des sites de partage d'images et éditer, par exemple redimensionner, les photos enregistrées, et vous pouvez tout aussi bien configurer la protection des images enregistrées, etc.

- Avec [Timbre car.], [Redimen.] ou [Cadrage], une nouvelle image éditée est créée. De nouvelles images ne peuvent pas être créées s'il n'y a pas assez d'espace libre dans la mémoire interne ou sur la carte donc nous vous conseillons de vérifier avant l'édition d'une image.

[Régl. de Téléch.]

Il est possible de configurer les images qui doivent être téléchargées sur un site de partage d'images (Facebook/YouTube) sur cet appareil.

- Vous pouvez uniquement télécharger des vidéos sur YouTube, tandis que vous pouvez télécharger aussi bien des photos que des vidéos sur Facebook.
- **Ceci ne peut pas être effectué sur les images de la mémoire interne. Copiez les images sur une carte (P154), puis effectuez le [Régl. de Téléch.].**

1 Sélectionnez [Régl. de Téléch.] dans le menu [Lecture]. (P46)

2 Appuyez sur ▲/▼ pour sélectionner [SIMPLE] ou [MULTI], puis appuyez sur [MENU/SET].

3 Sélectionnez l'image, puis appuyez sur [MENU/SET] pour valider.

- Le réglage est annulé si [MENU/SET] est de nouveau appuyé.
- Sortez du menu une fois défini.

Réglage [MULTI]

Appuyez sur [DISP.] pour sélectionner (répétition), et appuyez sur [MENU/SET] pour valider.

- Le réglage est annulé si [DISP.] est de nouveau appuyé.
- L'écran de confirmation s'affiche. Cela s'effectue lorsque [Oui] est sélectionné. Sortez du menu, une fois exécuté.

[SIMPLE]



Appuyez sur ◀/▶ pour sélectionner l'image.

[MULTI]

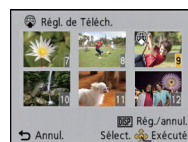

Appuyez sur ▲/▼/◀/▶ pour sélectionner les images.

■ Téléchargement des images sur des sites de partage

Un outil de téléchargement intégré à l'appareil photo "LUMIX Image Uploader" est automatiquement copié sur la carte lorsque vous configurez [Régl. de Téléch.]. Effectuez l'opération de téléchargement après la connexion de l'appareil photo à un ordinateur (P165). Pour plus de détails, reportez-vous à la P168.

■ Annulation de tous les réglages [Régl. de Téléch.]

- 1 Sélectionnez [Régl. de Téléch.] dans le menu [Lecture].
- 2 Appuyez sur ▲/▼ pour sélectionner [ANNUL.], puis appuyez sur [MENU/SET].
 - L'écran de confirmation s'affiche. Cela s'effectue lorsque [Oui] est sélectionné. Sortez du menu, une fois exécuté.



Note

- La configuration peut ne pas être possible pour les images enregistrées avec d'autres appareils.
- Il ne peut pas être réglé sur des cartes de moins de 512 Mo.

[Édit. titre]

Vous pouvez ajouter un texte (commentaires) aux photos. Après l'enregistrement du texte, il peut être estampillé à l'impression à l'aide de [Timbre car.] (P143).

1 Sélectionnez [Édit. titre] dans le menu [Lecture]. (P46)

2 Appuyez sur ▲/▼ pour sélectionner [SIMPLE] ou [MULTI], puis appuyez sur [MENU/SET].

3 Sélectionnez l'image, puis appuyez sur [MENU/SET] pour valider.

- [] est affiché pour des images avec titre déjà enregistrées.

Réglage [MULTI]

Appuyez sur [DISP.] pour sélectionner (répétition), et appuyez sur [MENU/SET] pour valider.

- Le réglage est annulé si [DISP.] est de nouveau appuyé.

4 Entrez le texte. (P90)

- Sortez du menu une fois défini.

[SIMPLE]



Appuyez sur ◀/▶ pour sélectionner l'image.

[MULTI]

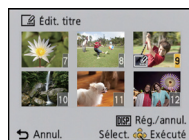

Appuyez sur ▲/▼/◀/▶ pour sélectionner les images.

Note

- Pour supprimer le titre, effacez tout le texte présent dans l'écran de saisie.
- Vous pouvez imprimer les textes (commentaires) en utilisant le logiciel "PHOTOfunSTUDIO" présent sur le CD-ROM (fourni).
- Vous pouvez sélectionner jusqu'à 100 images en même temps avec [MULTI].
- Vous ne pouvez pas utiliser [Édit. titre] pour les types d'image suivants:
 - Images animées
 - Images 3D
 - Les images enregistrées avec un autre équipement

[Modif. lieu]

Un choix sélectionnable d'autres noms de lieux ou de points de repère peut être affiché en effectuant une recherche dans la base de données de cet appareil en utilisant les informations de localisation enregistrées dans la photo. L'information de la localisation peut être écrasée par la nouvelle proposition sélectionnée.

- 1** Sélectionnez **[Modif. lieu]** dans le menu **[Lecture]**. (P46)
- 2** Appuyez sur **◀/▶** pour sélectionner une image avec l'icône **[GPS]**, puis appuyez sur **[MENU/SET]**.
- 3** Appuyez sur **▲/▼** pour sélectionner l'élément puis appuyez sur **[MENU/SET]**.

Rubrique	Configuration
[Candidat]	<p>Affiche d'autres propositions en effectuant une recherche dans la base de données de cet appareil.</p> <ol style="list-style-type: none"> 1 Appuyez sur ▲/▼ pour sélectionner l'élément à changer, puis appuyez sur [MENU/SET]. 2 Choisissez la proposition dans le résultat de la recherche, puis appuyez sur [MENU/SET].
[Direct]	<p>Le nom du lieu ou du point de repère sauvegardé peut être changé à l'aide de la fonction de saisie de texte.</p> <ul style="list-style-type: none"> • Pour avoir plus d'informations sur la manière d'entrer les caractères, référez-vous à "Saisie d'un texte" à la P90.
[Répéter]	<p>Copie le contenu de la dernière édition effectuée dans d'autres images.</p> <ul style="list-style-type: none"> • L'écran de confirmation s'affiche. Il s'exécute si [Oui] est sélectionné. • Le contenu de l'édition est copié dans les images sélectionnées.

- Sortez du menu une fois exécuté.

 **Note**

- Les photos prises à l'aide d'appareils photo de marque Panasonic (LUMIX) ayant la fonction GPS datant d'avant ou de 2010 ne peuvent pas être éditées.

[Timbre car.]

Vous pouvez estampiller la date/heure de l'enregistrement, le nom, le lieu, la date du voyage, le nom du lieu ou du point de repère sauvegardé par la fonction GPS, etc. sur les photos enregistrées.

1 Sélectionnez [Timbre car.] dans le menu [Lecture]. (P46)

2 Appuyez sur ▲/▼ pour sélectionner [SIMPLE] ou [MULTI], puis appuyez sur [MENU/SET].

3 Sélectionnez l'image, puis appuyez sur [MENU/SET] pour valider.

- s'affiche sur les images déjà estampillées de la date ou d'un texte.

Réglage [MULTI]

Appuyez sur [DISP.] pour sélectionner (répétition), et appuyez sur [MENU/SET] pour valider.

- Le réglage est annulé si [DISP.] est de nouveau appuyé.

[SIMPLE]



Appuyez sur ◀/▶ pour sélectionner l'image.

[MULTI]

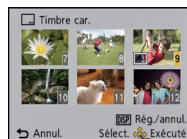

Appuyez sur ▲/▼/◀/▶ pour sélectionner les images.

4 Appuyez sur ▲/▼ pour sélectionner [Rég.], puis appuyez sur [MENU/SET].

5 Appuyez sur ▲/▼ pour sélectionner les éléments d'estampillage du texte, puis appuyez sur [MENU/SET].



Appuyez sur ▲/▼ pour sélectionner les réglages, puis appuyez sur [MENU/SET].

Rubrique	Élément de configuration	
[Date pr. de vue]	[S.HEURE]: [A.HEURE]: [NON]	Incrustez l'année, le mois et la date. Incrustez l'année, le mois, le jour, l'heure et les minutes.
[Nom]	[👤]: [🐶/🐱]: [NON]	((Reconnaissance visage) Le nom enregistré dans la Reconnaissance Faciale sera incrusté. ((Bébé / Animaux) Incruste les noms enregistrés dans la configuration des noms de [Bébé1]/[Bébé2] ou [Animal domes.] dans le Mode Scène.
[Lieu]	[OUI]: [NON]	Incruste le nom du lieu de destination du voyage réglé sous [Lieu].
[Date voyage]	[OUI]: [NON]	Incruste la date du voyage réglée sous [Date voyage].
[Titre]	[OUI]: [NON]	Le titre saisie dans l' [Édit. titre] sera incrusté.
[Pays]	[OUI]:	Estampille l'information de localisation ou la latitude/longitude enregistrée par la fonction GPS.
[Région]	[NON]	
[Département]		
[Ville]		
[Repère]		
[Longitude/Latitude]		
[Informations capteur]	[OUI]: [NON]	Estampille l'information sur la direction/altitude/pression atmosphérique.

7 Appuyez sur [↵/↩].

8 Appuyez sur ▲ pour sélectionner [Exécuté], puis appuyez sur [MENU/SET].

- L'écran de confirmation s'affiche. Cela s'effectue lorsque [Oui] est sélectionné. Sortez du menu, une fois exécuté.

Note

- Lorsque vous imprimez des photos incrustées d'un texte, la date sera imprimée par-dessus le texte incrusté si vous demandez l'impression de la date au laboratoire photo ou à l'imprimante.
- Vous pouvez sélectionner jusqu'à 100 images en même temps avec [MULTI].
- La qualité de l'image peut se détériorer lorsque l'incrustation du texte est effectuée.
- Selon l'imprimante qui est utilisée, certains caractères peuvent être coupés à l'impression. Vérifiez avant d'imprimer.
- Si un texte est estampillé sur des images plus petite que 0,3 M, il sera difficile de le lire.
- Si le nom du lieu ou du point de repère comporte beaucoup de caractères, il pourrait être impossible de tous les estampiller.
- Ni les textes ni les dates ne peuvent être estampillés sur des photos prises dans les cas suivants.
 - Images animées
 - Les photos prises avec [Panorama] dans le Mode Scène
 - Images 3D
 - Images enregistrées sans le réglage de l'horloge et titre
 - Images estampillées de la date ou d'un texte
 - Les images enregistrées avec un autre équipement

[Division vidéo]

Les films enregistrés peuvent être divisés en deux. Ceci est conseillé si vous désirez séparer une partie dont vous avez besoin d'une partie dont vous n'avez pas besoin.
Une fois divisé, il ne peut pas être restauré.

- 1** Sélectionnez [Division vidéo] dans le menu [Lecture]. (P46)
- 2** Appuyez sur ◀/▶ pour sélectionner le film à diviser, puis appuyez sur [MENU/SET].

- 3** Appuyez sur ▲ sur l'endroit à diviser.

- Le film est lu à partir du même endroit si ▲ est de nouveau appuyé.
- Vous pouvez ajuster finement l'endroit de la division en appuyant sur ◀/▶ pendant que le film est en pause.



- 4** Appuyez sur ▼.

- L'écran de confirmation s'affiche. Cela s'effectue lorsque [Oui] est sélectionné. Sortez du menu, une fois exécuté.
- Le film peut être perdu si la carte ou la batterie est retirée pendant le processus de division.

 **Note**

- [Division vidéo] peut ne pas être effectué sur des films enregistrés avec un autre appareil.
- Les films ne peuvent pas être divisés aux endroits proches du début ou de la fin du film.
- Avec des films en [MP4], l'ordre des images changera s'il est divisé.
 Nous vous conseillons de rechercher ces films en utilisant [Calendrier] ou [Vidéo seulement] dans le [Lecture filtrée].
- Les films d'une courte durée d'enregistrement ne peuvent pas être divisés.

[Redimen.]

Pour faciliter le postage des pages web, des pièces jointes d'e-mails etc., la taille de l'image (nombre de pixels) est réduite.

1 Sélectionnez **[Redimen.]** dans le menu **[Lecture]**. (P46)

2 Appuyez sur **▲/▼** pour sélectionner **[SIMPLE]** ou **[MULTI]**, puis appuyez sur **[MENU/SET]**.

3 Sélectionnez l'image et la taille.

Réglage [SIMPLE]

1 Appuyez sur **◀/▶** pour sélectionner l'image, puis appuyez sur **[MENU/SET]**.

2 Appuyez sur **◀/▶** pour sélectionner la taille, puis appuyez sur **[MENU/SET]**.

- L'écran de confirmation s'affiche. Cela s'effectue lorsque **[Oui]** est sélectionné.
Sortez du menu, une fois exécuté.

**Réglage [MULTI]**

1 Appuyez sur **▲/▼** pour sélectionner la taille, puis appuyez sur **[MENU/SET]**.

2 Appuyez sur **▲/▼/◀/▶** pour sélectionner l'image, puis appuyez sur **[DISP.]**.

- Répétez cette étape pour chaque photo, et appuyez sur **[MENU/SET]** pour valider.
- L'écran de confirmation s'affiche. Cela s'effectue lorsque **[Oui]** est sélectionné.
Sortez du menu, une fois exécuté.

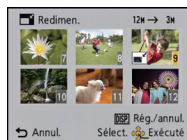
**Note**

- Vous pouvez sélectionner jusqu'à 100 images en même temps avec **[MULTI]**.
- La qualité de l'image redimensionnée sera altérée.
- Il pourrait ne pas être possible de redimensionner les images enregistrées sur d'autres appareils.
- Les images suivantes ne peuvent pas être redimensionnées.
 - Films
 - Les photos prises avec **[Panorama]** dans le Mode Scène
 - Images 3D
 - Photos estampillées par la date ou du texte

[Cadrage]

Vous pouvez élargir, puis extraire la partie importante de l'image enregistrée.

- 1** Sélectionnez **[Cadrage]** dans le menu **[Lecture]**. (P46)
- 2** Appuyez sur **◀/▶** pour sélectionner l'image, puis appuyez sur **[MENU/SET]**.
- 3** Utilisez la touche du zoom et appuyez sur **▲/▼/◀/▶** pour sélectionner les parties qui doivent être recadrées.



Touche du zoom [T]: Agrandissement

Touche du zoom [W]: Réduction

▲/▼/◀/▶: Déplacez

- 4** Appuyez sur **[MENU/SET]**.
 - L'écran de confirmation s'affiche. Cela s'effectue lorsque [Oui] est sélectionné. Sortez du menu, une fois exécuté.

 **Note**

- La qualité d'image de l'image recadrée sera altérée.
- Il pourrait ne pas être possible de recadrer des images enregistrées à l'aide d'autres appareils.
- Les images suivantes ne peuvent pas être taillées.
 - Films
 - Les photos prises avec [Panorama] dans le Mode Scène
 - Images 3D
 - Groupe de photos prises avec la [Intervallomètre]
 - Photos estampillées par la date ou du texte
- Les informations concernant la Reconnaissance Faciale dans l'image originale ne seront pas copiées sur les images ayant subi un [Cadrage].

[Mes favoris]

Vous pouvez effectuer les choses suivantes si une marque a été ajoutée à la photo et qu'elles ont été configurées comme favoris.

- Visualisation des images uniquement configurées comme favoris ([Mes favoris] dans [Lecture filtrée])
- Visualisation des images uniquement sélectionnées comme favoris dans un diaporama.
- Suppression de toutes les photos qui ne sont pas définies comme favoris. ([Tout effacer sauf mes favoris])

1 Sélectionnez **[Mes favoris]** dans le menu **[Lecture]**. (P46)

2 Appuyez sur **▲/▼** pour sélectionner **[SIMPLE]** ou **[MULTI]**, puis appuyez sur **[MENU/SET]**.

3 Sélectionnez l'image, puis appuyez sur **[MENU/SET]**.

- Le réglage est annulé si **[MENU/SET]** est de nouveau appuyé.
- Sortez du menu une fois défini.

[SIMPLE]

[MULTI]



Appuyez sur **◀/▶** pour sélectionner l'image.

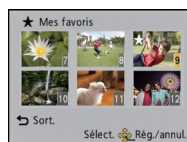

Appuyez sur **▲/▼/◀/▶** pour sélectionner les images.

■ Annulation de toutes les configurations **[Mes favoris]**

1 Sélectionnez **[Mes favoris]** dans le menu **[Lecture]**.

2 Appuyez sur **▲/▼** pour sélectionner **[ANNUL.]**, puis appuyez sur **[MENU/SET]**.

- L'écran de confirmation s'affiche. Cela s'effectue lorsque **[Oui]** est sélectionné. Sortez du menu, une fois exécuté.

Note

- Vous pouvez sélectionner jusqu'à 999 images comme favoris.
- Les photos prises avec un équipement différent peuvent ne pas être en mesure d'être sélectionnées en tant que favoris.

[Rég. impr.]

Le système DPOF "Digital Print Order Format" (instructions numériques pour commande d'impression) permet à l'utilisateur de choisir les photos qui doivent être imprimées, combien de copies de chaque image doivent être imprimées ou si la date d'enregistrement doit être imprimée par des imprimantes photo compatibles ou par un laboratoire de photos. Pour plus de détails, renseignez-vous auprès d'un laboratoire de photo.

Lorsque vous désirez vous servir d'un laboratoire d'impression photo pour imprimer les images enregistrées sur la mémoire interne, copiez-les sur une carte (P154), puis sélectionnez les paramètres d'impression.

1 Sélectionnez **[Rég. impr.]** dans le menu **[Lecture]**. (P46)

2 Appuyez sur **▲/▼** pour sélectionner **[SIMPLE]** ou **[MULTI]**, puis appuyez sur **[MENU/SET]**.

3 Sélectionnez l'image, puis appuyez sur **[MENU/SET]**.

[SIMPLE]

[MULTI]



Appuyez sur **◀/▶** pour sélectionner l'image.

Appuyez sur **▲/▼/◀/▶** pour sélectionner les images.

4 Appuyez sur **▲/▼** pour sélectionner le nombre d'impression, puis appuyez sur **[MENU/SET]** pour valider.

- Lorsque **[MULTI]** a été sélectionné, répétez les étapes **3** et **4** pour chaque photo. (Il n'est pas possible d'utiliser le même réglage pour plusieurs nombre d'images.)
- Sortez du menu une fois défini.

■ Annulation de tous les réglages [Rég. impr.]

1 Sélectionnez [Rég. impr.] dans le menu [Lecture].

2 Appuyez sur ▲/▼ pour sélectionner [ANNUL.], puis appuyez sur [MENU/SET].

- L'écran de confirmation s'affiche. Cela s'effectue lorsque [Oui] est sélectionné. Sortez du menu, une fois exécuté.

■ Pour imprimer la date

Vous pouvez régler/annuler l'impression de la date de prise de vue en appuyant sur la touche [DISP.] après la sélection du nombre de copies.

- Selon le laboratoire d'impression photo ou l'imprimante, la date peut ne pas être imprimée même si vous avez sélectionné l'impression de la date. Pour de plus amples informations, demandez à votre laboratoire d'impression photo ou référez-vous au manuel d'utilisation de l'imprimante.
- La date ne peut pas être imprimée sur les photos estampillées de la date ou d'un texte.



Note

- Le nombre d'impressions peut être réglé de 0 à 999.
- Selon l'imprimante, le réglage de l'impression de la date de celle-ci peut primer donc veuillez vérifier si c'est le cas.
- Il peut être impossible d'utiliser les réglages de l'impression avec un autre appareil. Dans ce cas, supprimez tous les réglages, et réinitialisez-les.
- [Rég. impr.] ne peut pas être réglée pour des films.
- Si le fichier n'est pas conforme à la norme DCF, le réglage de l'impression ne peut pas être sélectionné.

[Protéger]

Vous pouvez régler la protection des images que vous ne souhaitez pas effacer par erreur.

- 1** Sélectionnez **[Protéger]** dans le menu **[Lecture]**. (P46)
- 2** Appuyez sur **▲/▼** pour sélectionner **[SIMPLE]** ou **[MULTI]**, puis appuyez sur **[MENU/SET]**.

- 3** Sélectionnez l'image, puis appuyez sur **[MENU/SET]**.

- Les réglages sont annulés si **[MENU/SET]** est de nouveau appuyé.
- Sortez du menu une fois défini.

[SIMPLE]



Appuyez sur **◀/▶** pour sélectionner l'image.

[MULTI]

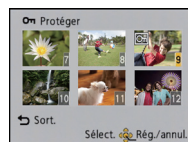

Appuyez sur **▲/▼/◀/▶** pour sélectionner les images.

■ Annulation de tous les réglages **[Protéger]**

- 1** Sélectionnez **[Protéger]** dans le menu **[Lecture]**.
- 2** Appuyez sur **▲/▼** pour sélectionner **[ANNUL.]**, puis appuyez sur **[MENU/SET]**.
 - L'écran de confirmation s'affiche. Cela s'effectue lorsque **[Oui]** est sélectionné.
 - Sortez du menu, une fois exécuté.

Note

- Le réglage de protection peut ne pas fonctionner sur d'autres appareils.
- Même si cette fonction protège les photos de la mémoire interne ou d'une carte contre un effacement accidentel, le formatage de la mémoire interne ou de la carte supprime irrémédiablement toutes les données qui y étaient enregistrées.
- Même si vous ne protégez pas les photos de la carte, elles ne sont pas effacées si la languette de protection contre l'écriture de la carte est placée sur **[LOCK]**.

[Mod. Rec. vis.]

Vous pouvez supprimer ou changer les informations concernant la reconnaissance faciale de l'image sélectionnée.

- 1** Sélectionnez **[Mod. Rec. vis.]** dans le menu **[Lecture]**. **(P46)**
- 2** Appuyez sur **▲/▼** pour sélectionner **[REEMPL.]** ou **[EFF.]**, puis appuyez sur **[MENU/SET]**.
- 3** Appuyez sur **◀/▶** pour sélectionner l'image, puis appuyez sur **[MENU/SET]**.
- 4** Appuyez sur **◀/▶** pour sélectionner la personne, puis appuyez sur **[MENU/SET]**.
- 5** (Lorsque **[REEMPL.]** est sélectionné) Appuyez sur **▲/▼/◀/▶** pour sélectionner la personne à remplacer, puis appuyez sur **[MENU/SET]**.

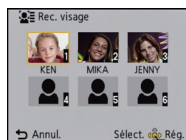
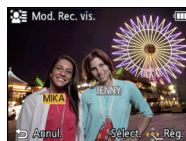

- L'écran de confirmation s'affiche. Cela s'effectue lorsque **[Oui]** est sélectionné.
Sortez du menu, une fois exécuté.

Note

- Les informations effacées à propos de la **[Rec. visage]** ne peuvent pas être restaurées.
- Lorsque toutes les informations de reconnaissance faciale d'une image ont été annulées, l'image ne sera plus catégorisée en utilisant la reconnaissance faciale dans **[Sélection catégorie]** dans **[Lecture filtrée]**.
- Vous ne pouvez pas éditer les informations de la reconnaissance faciale d'une image protégée.

[Copie]

Vous pouvez copier les données des photos que vous avez prise de la mémoire interne vers la carte ou de la carte vers la mémoire interne.

1 Sélectionnez **[Copie]** dans le menu **[Lecture]**. (P46)

2 Appuyez sur **▲/▼** pour sélectionner la destination de la copie, puis appuyez sur **[MENU/SET]**.

[IN→SD]:
([IN→SD])

Toutes les images sur la mémoire interne sont copiées sur la carte en une seule fois.

[SD→IN]:
([SD→IN])

Une image à la fois est copiée de la carte vers la mémoire interne.

Appuyez sur **◀/▶** pour sélectionner la photo, puis appuyez sur **[MENU/SET]**.

- L'écran de confirmation s'affiche. Cela s'effectue lorsque **[Oui]** est sélectionné. Sortez du menu, une fois exécuté.
- N'éteignez pas l'appareil photo pendant le processus de copie.

 **Note**

- S'il existe une photo portant le même nom (numéro de dossier/numéro de fichier) que la photo qui doit être copiée dans la destination de la copie lorsque **[IN→SD]** est sélectionné, un nouveau dossier est créé et la photo est copiée. S'il existe une photo portant le même nom (numéro de dossier/numéro de fichier) que la photo qui doit être copiée dans la destination de la copie lorsque **[SD→IN]** est sélectionné, cette photo n'est pas copiée.
- La copie des images peut prendre un certain temps.
- La configuration des **[Rég. impr.]**, **[Protéger]** ou de la **[Mes favoris]** ne sera pas copiée. Effectuez de nouveau la configuration à la fin de la copie.
- Un film enregistré en **[AVCHD]** ne peut pas être copié.

Visualisation des images sur un téléviseur

Les images enregistrées à l'aide de cet appareil peuvent être visionnées sur un écran de télévision.

Préparatifs: Mettez cet appareil et le téléviseur hors marche.

Contrôlez les prises de votre téléviseur et utilisez des câbles compatibles avec celles-ci. la qualité de l'image peut changer selon les prises connectées.

- ① Haute qualité
- ② Prise HDMI
- ③ Prise vidéo



1 Connectez l'appareil photo et un téléviseur.

- Vérifiez la direction des bornes et insérez/retirez en tenant la prise droite. (Il peut y avoir un mauvais fonctionnement si l'insertion est oblique ou dans une direction erronée.) Ne connectez pas de dispositifs à des prises incorrectes. Cela pourrait causer des dysfonctionnements.

Pour connecter à l'aide d'un câble AV (fourni)

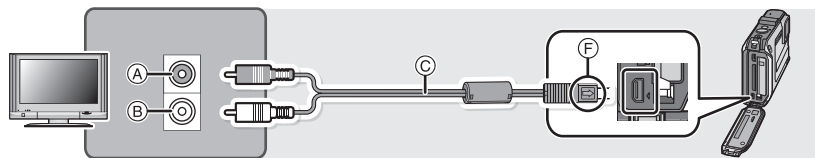

- N'utilisez pas d'autres câbles AV à l'exception de celui fourni.
- Vérifiez le [Format TV]. (P58)

Pour connecter à l'aide d'un micro câble HDMI (en option)

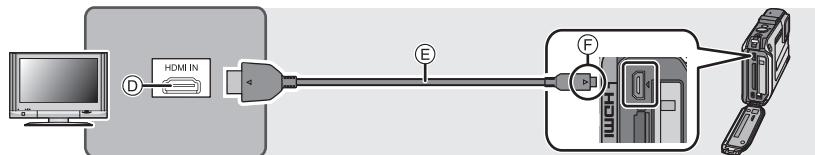

- Assurez-vous de toujours utiliser un véritable micro câble HDMI de Panasonic (RP-CHEU15: en option).
Numéro de pièce: RP-CHEU15 (1,5 m)
- Les photos ne sont pas affichées sur l'écran ACL.
- Certaines fonctions de lecture sont limitées.
- Le menu [Lecture], le menu [GPS/Capteur] et le menu [Config.] ne peuvent pas être utilisés.
- Pour plus de détails sur la lecture VIERA Link (HDMI), consultez la P157.

- (A) Jaune: dans la prise d'entrée vidéo
- (B) Blanc: dans la prise d'entrée audio
- (C) Câble AV (fourni)
- (D) Prise HDMI
- (E) Micro câble HDMI (en option)
- (F) Alignez les symboles, et insérez-le.

2 Allumez le téléviseur et sélectionnez l'entrée qui correspond au terminal utilisé.

3 Mettez l'appareil photo en marche et puis appuyez sur [▶].

Note

- Selon le [Format], des bandes noires peuvent être affichées en haut et en bas ou à droite et à gauche de la photo.
- Changez le mode écran de votre téléviseur si l'image s'affiche avec le haut ou le bas tronqué.
- La sortie provenant du micro câble HDMI est prioritaire si le câble AV et le micro câble HDMI sont tous les deux connectés.
- La connexion à l'aide du câble USB aura la priorité si vous connectez le câble USB en même temps que le micro câble HDMI.
- Lorsque vous visionnez une image verticalement, elle peut être floue.
- Lorsque les images sont affichées, elles peuvent ne pas l'être correctement selon le type du téléviseur.
- Lors du réglage de [Sortie vidéo] au menu [Config.], vous pouvez sélectionner NTSC ou PAL selon le système de télévision utilisé à l'étranger.
- Le son sera reproduit en monaural.
- Les informations comme la direction, l'altitude (profondeur de l'eau) et la pression atmosphérique ne s'affichent pas.
- Aucun son n'est reproduit par les haut-parleurs de l'appareil photo.
- Lisez le manuel d'utilisation du téléviseur.
- Avant d'ôter une batterie, éteignez l'appareil photo et débranchez le câble AV ou le micro câble HDMI.

Une carte mémoire SD enregistrée peut être lue sur un téléviseur possédant un logement de carte mémoire SD.

- Selon le modèle du téléviseur, les images peuvent ne pas être affichées en plein écran.
- Les films enregistrés en [AVCHD] peuvent être visionnés sur des téléviseurs Panasonic (VIERA) ayant la marque du logo AVCHD.
- Dans certains cas, les photos panoramiques ne peuvent pas être lues. De plus, la lecture avec défilement automatique des photos panoramiques ne fonctionne pas.
- Pour les cartes compatibles avec la lecture, référez-vous au mode d'emploi du téléviseur.

En utilisant VIERA Link (HDMI)

Qu'est-ce que le VIERA Link (HDMI) (HDAVI Control™)?

- Cette fonction vous permet d'utiliser la télécommande de votre téléviseur Panasonic pour des opérations simples si cet appareil est connecté à un appareil prenant en charge VIERA Link en utilisant un micro câble HDMI (en option) pour des opérations liées automatiques. (Toutes les opérations ne sont pas possibles.)
- VIERA Link est une fonction Panasonic unique construite sur une fonction de commande HDMI en utilisant la spécification du standard HDMI CEC (Consumer Electronics Control). Les opérations liées avec les dispositifs compatibles HDMI CEC fabriqués par d'autres sociétés ne sont pas garanties. Quand on utilise des dispositifs fabriqués par d'autres sociétés qui sont compatibles avec VIERA Link, voir le mode d'emploi pour les dispositifs respectifs.
- Cet appareil est compatible avec VIERA Link Ver.5. VIERA Link Ver.5 est la version de Panasonic la plus récente et elle est compatible également avec les appareils Panasonic VIERA Link déjà existants. (A compter de novembre 2011)

Préparatifs: Paramétrez [VIERA link] sur [OUI]. (P59)

1 Connectez cet appareil à un téléviseur Panasonic prenant en charge VIERA Link à l'aide d'un micro câble HDMI (en option). (P155)

2 Mettez l'appareil photo en marche et puis appuyez sur [▶].

3 Effectuez le contrôle avec la télécommande du téléviseur.

- Actionnez, en utilisant les références, les icônes d'opération affichées à l'écran.

Note

- Pour reproduire le son du film, réglez le [Son] sur l'écran de configuration du Diaporama sur [AUTO] ou [Son].
- Il est conseillé de connecter cet appareil à une prise HDMI autre que HDMI1 s'il y a 2 ou plusieurs prises d'entrée HDMI sur le téléviseur.
- L'utilisation de la touche de cet appareil sera limitée.

■ Autres opérations associées

Eteindre l'appareil:

Si vous utilisez la télécommande du téléviseur pour l'éteindre, cet appareil s'éteindra également.

Commutation entrée automatique:

- Si vous raccordez un micro câble HDMI et allumez cet appareil, puis que vous appuyez sur , le canal d'entrée du téléviseur commute automatiquement sur l'écran de cet appareil. Si le téléviseur est en veille, il s'allumera automatiquement (si [Set] a été sélectionné pour le paramètre [Power on link] du téléviseur).
- Selon la prise du HDMI téléviseur, le canal d'entrée pourrait ne pas commuter automatiquement. Dans ce cas, utilisez la télécommande du téléviseur pour commuter le canal d'entrée. (Pour plus d'informations sur les modalités de commutation de l'entrée, voir le mode d'emploi du téléviseur.)
- Si VIERA Link ne fonctionne pas correctement, voir page [201](#).



Note

- Si vous n'êtes pas sûr de la compatibilité VIERA Link du téléviseur que vous utilisez, lisez le mode d'emploi du téléviseur.
- Les opérations liées disponibles entre cet appareil et un téléviseur Panasonic est différent selon les types de téléviseurs Panasonic même s'ils sont compatibles avec VIERA Link. Voir le mode d'emploi du téléviseur pour les opérations prises en charge sur le téléviseur.
- Le fonctionnement n'est pas possible avec un câble non conforme au standard HDMI. Assurez-vous de toujours utiliser un véritable micro câble HDMI de Panasonic (RP-CHEU15: en option).
Numéro de pièce: RP-CHEU15 (1,5 m)

Pour visionner des images 3D

Connecter l'appareil photo à un téléviseur prenant en charge la 3D et visionner des images prises en 3D vous permet de bénéficier d'images 3D d'un impact extraordinaire. Il est également possible de visionner des images 3D en introduisant une carte SD dans le logement de la carte SD d'un téléviseur prenant en charge la 3D.

Pour avoir des informations récentes sur les appareils pouvant lire les images 3D enregistrées par cet appareil, veuillez consulter le site web ci-dessous.
<http://panasonic.jp/support/global/cs/dsc/> (Ce site est uniquement en anglais.)

Préparatifs: Paramétrez [Lecture 3D] (P59) sur [3D].

Connectez l'appareil à un téléviseur prenant en charge la 3D à l'aide d'un micro câble HDMI et affichez l'écran de lecture. (P155)

- Si [VIERA link] (P59) est réglé sur [OUI] et que l'appareil photo est connecté à un téléviseur prenant en charge le VIERA Link, l'entrée du téléviseur sera automatiquement changée et l'écran de lecture sera affiché. Référez-vous à la P157 pour plus de détails.
- Pour les photos enregistrées en 3D, [3D] apparaît sur les vignettes qui s'affichent à la lecture.

■ Lecture en diaporama 3D en sélectionnant uniquement les photos enregistrées en 3D

Sélectionnez [Lecture 3D] dans [Diaporama] du Mode Lecture. (P133)

■ Lecture en 3D en sélectionnant uniquement les photos enregistrées en 3D

Sélectionnez [Lecture 3D] dans [Lecture filtrée] du Mode Lecture. (P135)

■ Change la méthode de lecture pour les photos enregistrées en 3D

- 1 Sélectionne les images enregistrées en 3D.**
- 2 Sélectionnez [Régl. 2D/3D] dans le Mode Lecture puis appuyez sur [MENU/SET]. (P132)**
 - La méthode de lecture passera sur 3D si elle est en 2D (image conventionnelle).
 - Si vous vous sentez fatigué, mal à l'aise ou étrange en visionnant des images enregistrées en 3D, réglez sur 2D.

 **Note**

- Lorsque l'image n'est pas adaptée au visionnage en 3D (la disparité est trop grande, etc.)
 - [Diaporama]:
L'image sera visualisée en 2D.
 - [Lecture filtrée]:
L'écran de confirmation s'affiche. Choisissez si l'image doit être visualisée en 3D.
- 2 images peuvent être affichées l'une à côté de l'autre lorsque une image 3D est visualisées sur un téléviseur qui n'est pas compatible avec la 3D.
- Si une image enregistrée en 3D est affichée sur l'écran ACL de cet appareil, elle est lue en 2D (image conventionnelle).
- Un écran noir s'affiche pendant quelques secondes en commutant dans les deux sens sur la lecture des images 3D et des images 2D.
- Lorsque vous sélectionnez la vignette d'une image 3D, cela peut prendre quelques secondes pour la lecture démarre. Après la lecture, l'affichage de la vignette peut prendre quelques secondes pour réapparaître.
- En visionnant des images 3D, vos yeux peuvent se fatiguer si vous vous mettez trop près de l'écran du téléviseur.
- Si votre téléviseur ne commute pas sur une image 3D, effectuez les réglages nécessaires sur le téléviseur. (Pour plus de détails, consultez le mode d'emploi du téléviseur.)
- Les photos ne peuvent pas être supprimées si des photos en 3D sont en cours de visionnage. Le menu [Config.], le menu [GPS/Capteur], le menu [Lecture] et les fonctions du zoom de Lecture ne peuvent pas être utilisés.
- Les photos en 3D peuvent être sauvegardées sur votre ordinateur ou sur un dispositif Panasonic. (P161)

Pour sauvegarder les photos et les films enregistrés

Les méthodes d'exportation des photos et des films vers d'autres appareils varieront selon les formats (JPEG, MPO, AVCHD, ou MP4). Voici quelques suggestions.

Copiez en introduisant la carte SD dans l'enregistreur

Les dispositifs Panasonic compatibles avec le format de fichier respectif (comme un enregistreur de Blu-ray Disc) peuvent être utilisé pour copier les images.

Pour avoir plus de détails sur les dispositifs compatibles, visitez le site ci-dessous.

<http://panasonic.jp/support/global/cs/dsc/>

(Ce site est uniquement en anglais).

* Certains dispositifs compatibles ne sont pas vendus dans certaines régions ou pays.

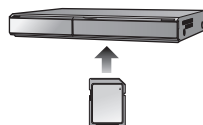

- Lisez le mode d'emploi de l'enregistreur pour avoir plus de détails à propos de la copie et de la lecture.

Copiez l'image de lecture en utilisant le câble AV

Copiez les images lues avec cet appareil sur un Blu-ray disc, un DVD, un disque dur, ou une vidéo en utilisant un enregistreur de Blu-ray disc, un graveur de DVD, ou enregistreur vidéo.

Ceci peut être lu avec un équipement qui n'est pas compatible avec la haute définition, ce qui est pratique pour la distribution des copies. La qualité de l'image sera standard au lieu d'être de haute qualité.

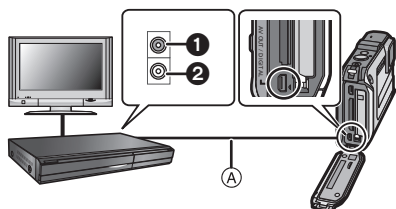

- ❶ Jaune: dans la prise d'entrée vidéo
- ❷ Blanc: dans la prise d'entrée audio
- Ⓐ Câble AV (fourni)

1 Connectez cet appareil à l'équipement d'enregistrement à l'aide du câble AV (fourni).

2 Démarrez la lecture de cet appareil.

3 Démarrez l'enregistrement sur l'équipement d'enregistrement.

- A la fin de l'enregistrement (copie), arrêtez la lecture sur cet appareil après avoir arrêté l'enregistrement sur l'équipement d'enregistrement.

Note

- Si vous visionnez des films au format 4:3, vous devez régler le [Format TV] (P58) de cet appareil sur [4:3] avant de démarrer une copie. L'image sera longue verticalement si vous visionnez des films copiés au format [16:9] sur un téléviseur au format [4:3].
- Il est recommandé d'éteindre l'affichage de l'écran en appuyant sur [DISP.] de l'appareil photo pendant la copie. (P61)
- Lisez le mode d'emploi de l'équipement d'enregistrement pour avoir plus de détails sur la copie et la lecture.

Pour copier sur un ordinateur en utilisant "PHOTOfunSTUDIO"

Le logiciel "PHOTOfunSTUDIO" sur le CD-ROM (fourni) peut être utilisé pour sauvegarder les photos et les films enregistrés par cet appareil photo dans leurs différents formats sur votre ordinateur.



1 Installez le logiciel "PHOTOfunSTUDIO" sur l'ordinateur.

- Lisez le "Mode d'emploi de base" séparé pour avoir plus d'information sur le logiciel présent sur le CD-ROM (fourni) et sur la manière de l'installer.

2 Connectez l'appareil photo sur l'ordinateur.

- Pour plus de détails sur la manière de connecter l'appareil photo, consultez "Pour acquérir les photos et les films [MP4] (autre que les films [AVCHD])" (P165).

3 Copiez les images sur un ordinateur en utilisant le logiciel "PHOTOfunSTUDIO".

- Pour plus de détails, référez-vous au mode d'emploi du logiciel "PHOTOfunSTUDIO" (PDF).

Note

- Ne supprimez pas ou ne déplacez pas les fichiers ou dossiers importés dans Windows Explorer. En visionnant avec "PHOTOfunSTUDIO", vous ne pourrez plus les lire ni les éditer.

Connexion à un ordinateur

Vous pouvez transférer les photos de l'appareil photo vers un ordinateur en connectant l'appareil photo et l'ordinateur.

- Certains ordinateurs peuvent lire directement depuis la carte retirée de l'appareil photo. Pour plus de détails, référez-vous au mode d'emploi de votre ordinateur.
- **Si l'ordinateur utilisé ne prend pas en charge les cartes mémoire SDXC, un message vous incitant au formatage apparaît. (Effectuer cela causera la suppression des images enregistrées donc choisissez de ne pas formater.)**

Si la carte n'est pas reconnue, veuillez vous référer au site web ci-dessous.

<http://panasonic.net/avc/sdcard/information/SDXC.html>

- Vous pouvez facilement imprimer ou envoyer par e-mail les images que vous avez importées. Utiliser le logiciel "PHOTOfunSTUDIO" présent sur le CD-ROM (fourni) est un moyen pratique de le faire.
- Lisez le "Mode d'emploi de base" séparé pour avoir plus d'information sur le logiciel présent sur le CD-ROM (fourni) et sur la manière de l'installer.

■ L'ordinateur qui peut être utilisé

L'appareil peut être raccordé à n'importe quel ordinateur capable de reconnaître un dispositif de stockage de masse.

- Windows pris en charge: Windows 7/Windows Vista/Windows XP/Windows 2000/Windows Me
- Mac pris en charge: OS X v10.1 ~ v10.7

Les films en AVCHD pourraient ne pas être importés correctement lorsqu'ils sont copiés comme fichiers ou dossiers.

- Avec Windows, importez toujours les films en AVCHD en utilisant "PHOTOfunSTUDIO", un des programmes présents sur le CD-ROM (fourni).
- Avec un Mac, les films en AVCHD peuvent être importés en utilisant "iMovie'11". (Pour avoir plus de détails sur iMovie'11, veuillez contacter Apple Inc.)

Pour acquérir les photos et les films [MP4] (autre que les films [AVCHD])

Préparatifs:

Mettez l'appareil photo et le PC en marche.

Retirez la carte avant d'utiliser les photos de la mémoire interne.

1 Raccordez l'ordinateur et l'appareil photo à l'aide d'un câble de connexion USB (fourni).

- Vérifiez l'orientation des connecteurs, et insérez-les ou retirez-les en ligne droite. (Autrement les connecteurs pourraient se déformer, ce qui causerait des dysfonctionnements.) Ne raccordez pas de dispositifs sur des prises incorrectes. Cela pourrait causer un dysfonctionnement.
- N'utilisez pas d'autres câbles de connexion USB à l'exception de celui fourni. L'utilisation d'un câble autre que le câble USB fourni peut causer un mauvais fonctionnement.

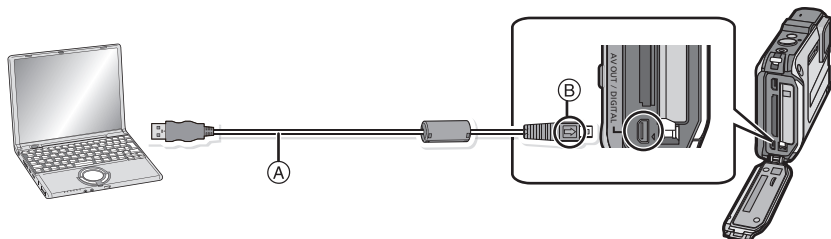

- (A) Câble de connexion USB (fourni)
(B) Alignez les symboles, et insérez-le.

2 Appuyez sur ▲/▼ pour sélectionner [PC], puis appuyez sur [MENU/SET].

- Si [Mode USB] (P58) est réglé à l'avance sur [PC] dans le menu [Config.], l'appareil photo sera automatiquement connecté à l'ordinateur sans afficher l'écran de sélection [Mode USB].
- Lorsque l'appareil photo a été connecté à l'ordinateur avec [Mode USB] paramétré sur [PictBridge (PTP)], un message peut apparaître sur l'écran de l'ordinateur. Sélectionnez [Cancel] pour fermer l'écran et retirez en toute sécurité le câble de connexion USB (P167) de l'ordinateur. Puis configurez [Mode USB] sur [PC].

3 Utilisez l'ordinateur.

- Vous pouvez sauvegarder les images sur l'ordinateur en glissant/déposant l'image ou le dossier la contenant dans un dossier différent de l'ordinateur.

Note

- Utilisez une batterie suffisamment chargée ou l'adaptateur secteur (en option). Si la charge de la batterie diminue pendant la communication entre l'appareil photo et l'ordinateur, un bip d'alarme se fait entendre. Référez-vous au chapitre "Déconnexion en toute sécurité du câble USB" (P167) avant de déconnecter le câble USB. Autrement, les données peuvent être détruites.
- Éteignez l'appareil photo avant de connecter ou de déconnecter l'adaptateur secteur (en option).
- Avant d'introduire ou de retirer une carte/batterie, éteignez l'appareil photo, et débranchez le câble de connexion USB. Autrement, les données pourraient être détruites.

■ Visualisation du contenu de la mémoire interne ou de la carte en utilisant l'ordinateur (composition des dossiers)

Pour Windows: Un lecteur ([Disque amovible]) s'affiche dans [Ordinateur]

Pour Mac: Un lecteur ([LUMIX], [NO_NAME] ou [Untitled]) s'affiche sur le bureau

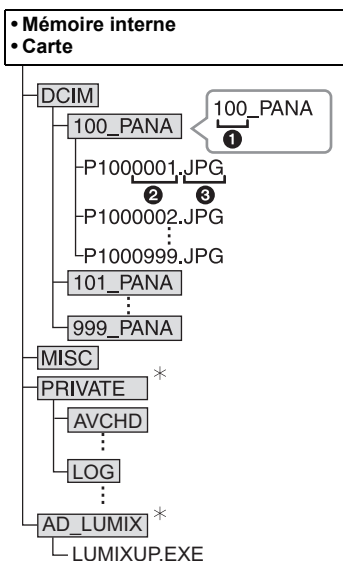

DCIM:	Images
①	Numéro de dossier
②	Numéro de fichier
③	JPG: Images fixes
	MP4: Films [MP4]
	MPO: Images 3D
MISC:	Impression DPOF
	Favoris
AVCHD:	[AVCHD] Images animées
LOG:	Session altimètre
AD_LUMIX:	Réglé pour le Téléchargement
	LUMIXUP.EXE: Outil de téléchargement "LUMIX Image Uploader"
	* Ne peut pas être créé dans la mémoire interne.

Un nouveau dossier est créé lorsque des photos sont prises dans les situations suivantes.

- Après que [Renum.fichier] (P57) dans le menu [Config.] a été exécuté
- Lorsqu'une carte contenant un dossier portant le même numéro a été insérée (lorsque des photos ont été prises avec un appareil photo d'une autre marque)
- Lorsqu'il y a une photo portant le numéro de fichier 999 dans le dossier

■ Déconnexion en toute sécurité du câble USB

Sélectionnez l'icône  dans la barre des tâches affichée sur l'ordinateur, puis cliquez sur [Éjecter DMC-XXX] (XXX varie selon les modèles).

- Selon les paramètres de votre PC, cette icône pourrait ne pas s'afficher.
- Si l'icône n'est pas affichée, vérifiez que [Accès] n'est pas affiché sur l'écran ACL de l'appareil photo numérique avant de retirer l'équipement.

■ Connexion en mode PTP (Windows® XP, Windows Vista®, Windows® 7 et Mac OS X uniquement)

Réglez [Mode USB] à [PictBridge(PTP)].

- Les données peuvent maintenant uniquement être lues à partir de la carte dans l'ordinateur.
- S'il y a 1000 photos ou plus sur une carte, il pourrait être impossible de les importer en mode PTP.
- Le film ne peut pas être visionné en mode PTP.

Téléchargement des images sur des sites de partage

Des photos et des films peuvent être téléchargés sur des sites de partage d'images (Facebook/YouTube) à l'aide de l'outil de téléchargement "LUMIX Image Uploader". Vous n'avez pas besoin de transférer les images sur un ordinateur ou d'y installer un logiciel dédié, ainsi vous pouvez facilement télécharger les images, même loin de votre domicile ou lieu de travail s'il y a un ordinateur connecté au réseau.

- Il est uniquement compatible avec un ordinateur ayant Windows XP/Windows Vista/Windows 7.
- Pour plus de détails, référez-vous au mode d'emploi du "LUMIX Image Uploader" (PDF).

Préparatifs:

Configurez les images à télécharger à l'aide de [Régl. de Téléch.] (P139).

Connectez l'ordinateur à Internet.

Créez un compte sur le site de partage d'image qui doit être utilisé, et préparez les informations de connexions.

1 Démarez "LUMIXUP.EXE" en double-cliquant dessus. (P166)

- Un outil de téléchargement "LUMIX Image Uploader" peut démarrer automatiquement si le logiciel "PHOTOfunSTUDIO" présent sur le CD-ROM (fourni) est installé.

2 Sélectionnez la destination du téléchargement.

- Effectuez en suivant les instructions affichées sur l'écran de l'ordinateur.

Note

- Le fonctionnement n'est pas garanti pour les futurs changements de caractéristiques des services YouTube et Facebook. Les contenus des services ou l'écran peuvent être modifiés sans préavis.
(Ce service est à compter du 1er décembre 2011)
- Ne téléchargez aucune image protégée par copyright, sauf si vous en êtes vous-même le propriétaire, ou si vous avez la permission de celui-ci.
- **Les images peuvent contenir des informations personnelles pouvant être utilisées pour identifier l'utilisateur, telles qu'un titre, la date et l'heure de la prise de vue, ainsi que l'endroit où a été effectuée la prise de vue si l'appareil photo possède la fonction GPS. Vérifiez ces informations avant de télécharger les images vers un site de partage d'images.**

Impression des photos

Si vous branchez l'appareil photo à une imprimante prenant en charge PictBridge, vous pouvez sélectionner les images à être imprimées et demander que l'impression soit démarrée sur l'écran ACL de l'appareil photo.

- Certaines imprimantes peuvent lire directement depuis la carte retirée de l'appareil photo. Pour plus de détails, référez-vous au mode d'emploi de votre imprimante.

Préparatifs:

Mettez l'appareil photo et l'imprimante en marche.

Retirez la carte avant l'impression des photos présentes dans la mémoire interne.

Effectuez les réglages de la qualité d'impression et autres sur l'imprimante avant d'imprimer les photos.

1 Raccordez l'imprimante et l'appareil photo à l'aide d'un câble de connexion USB (fourni).

- Vérifiez l'orientation des connecteurs, et insérez-les ou retirez-les en ligne droite. (Autrement les connecteurs pourraient se déformer, ce qui causerait des dysfonctionnements.) Ne raccordez pas de dispositifs sur des prises incorrectes. Cela pourrait causer un dysfonctionnement.
- N'utilisez pas d'autres câbles de connexion USB à l'exception de celui fourni. L'utilisation d'un câble autre que le câble USB fourni peut causer un mauvais fonctionnement.

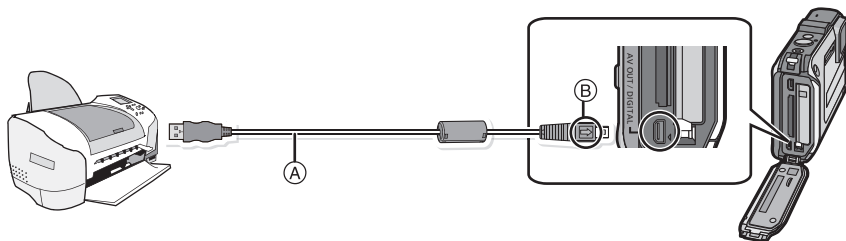

- (A) Câble de connexion USB (fourni)
 (B) Alignez les symboles, et insérez-le.

2 Appuyez sur ▲/▼ pour sélectionner [PictBridge(PTP)], puis appuyez sur [MENU/SET].

Note

- Utilisez une batterie suffisamment chargée ou l'adaptateur secteur (en option). Si la batterie se décharge pendant la connexion entre l'appareil photo et l'imprimante, l'indicateur d'état clignote et l'alarme bipie. Si cela survient pendant l'impression, arrêtez-la immédiatement. Sinon, débranchez le câble USB.
- Ne déconnectez pas le câble USB pendant que [] (Icône d'interdiction de déconnexion du câble) est affiché. (pourrait ne pas s'afficher en fonction du type d'imprimante utilisé)
- Éteignez l'appareil photo avant de connecter ou de déconnecter l'adaptateur secteur (en option).
- Avant d'introduire ou de retirer une carte/batterie, éteignez l'appareil photo, et débranchez le câble de connexion USB.
- Les films ne peuvent pas être imprimés.

Pour sélectionner une seule photo et l'imprimer

- 1 Appuyez sur ◀/▶ pour sélectionner l'image, puis appuyez sur [MENU/SET].



- 2 Appuyez sur ▲ pour sélectionner [Départ impress.] puis appuyez sur [MENU/SET].

- Référez-vous à la P171 pour connaître les éléments qui peuvent être réglés avant le démarrage de l'impression des photos.
- Déconnectez le câble de connexion USB après l'impression.

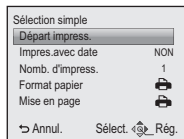

Pour sélectionner plusieurs photos et les imprimer

- 1 Appuyez sur ▲.

- 2 Appuyez sur ▲/▼ pour sélectionner une rubrique, puis appuyez sur [MENU/SET].

Rubrique	Description des réglages
[Sélection multi.]	Plusieurs photos sont imprimées en une seule fois. • Appuyez sur ▲/▼/◀/▶ pour sélectionner les photos, puis appuyez sur [DISP.]. (Lorsque [DISP.] est de nouveau appuyé, le réglage est annulé.) • Après la sélection des photos, appuyez sur [MENU/SET].
[Tout sélect.]	Imprime toutes les photos sauvegardées.
[Rég. impr.(DPOF)]	Imprime les images configurées dans [Rég. impr.]. (P150)
[Mes favoris]	Imprime les photos sélectionnées comme favoris. (P149)

- 3 Appuyez sur ▲ pour sélectionner [Départ impress.] puis appuyez sur [MENU/SET].

- Si l'écran de contrôle de l'impression est apparu, sélectionnez [Oui], et imprimez les photos.
- Référez-vous à la P171 pour connaître les éléments qui peuvent être réglés avant le démarrage de l'impression des photos.
- Déconnectez le câble de connexion USB après l'impression.

Configuration de l'impression

Sélectionnez et réglez les rubriques à l'écran à l'étape 2 de la procédure "Pour sélectionner une seule photo et l'imprimer" et à l'étape 3 de la procédure "Pour sélectionner plusieurs photos et les imprimer".

- Lors de l'impression d'images dans un format ou avec une mise en page non prise en charge par l'appareil photo, réglez [Format papier] ou [Mise en page] à [ON], puis réglez le format ou la mise en page du papier sur l'imprimante. (Pour plus de détails, référez-vous au manuel d'utilisation de l'imprimante.)
- Lorsque [Rég. impr.(DPOF)] a été sélectionné, les rubriques [Impres.avec date] et [Nomb. d'impress.] sont affichées.

[Impres.avec date]

Rubrique	Description des réglages
[OUI]	La date est imprimée.
[NON]	La date n'est pas imprimée.

- Si l'imprimante ne prend pas en charge l'impression de la date, il ne sera pas possible de l'imprimer sur la photo.
- Selon l'imprimante, le réglage de l'impression de la date de celle-ci peut primer donc veuillez vérifier si c'est le cas.
- Pour imprimer des images avec [Timbre date] ou [Timbre car.], veuillez vous souvenir de paramétrer [Impres.avec date] sur [NON] sinon celle-ci sera imprimée par dessus.

Note

En demandant à un laboratoire photo d'imprimer les photos

- En estampillant la date en utilisant [Timbre date] (P110) ou [Timbre car.] (P143) ou en réglant l'impression au moment du réglage de [Rég. impr.] (P150) avant d'aller au laboratoire photo, les dates peuvent être imprimées par celui-ci.

[Nomb. d'impress.]





Vous pouvez régler le nombre d'impressions jusqu'à 999.

[Format papier]

Rubrique	Description des réglages
	Les paramètres de l'imprimante ont la priorité.
[L/3.5"×5"]	89 mm×127 mm
[2L/5"×7"]	127 mm×178 mm
[POSTCARD]	100 mm×148 mm
[16:9]	101,6 mm×180,6 mm
[A4]	210 mm×297 mm
[A3]	297 mm×420 mm
[10×15cm]	100 mm×150 mm
[4"×6"]	101,6 mm×152,4 mm
[8"×10"]	203,2 mm×254 mm
[LETTER]	216 mm×279,4 mm
[CARD SIZE]	54 mm×85,6 mm

* Les tailles de papier qui ne sont pas prises en charge par l'imprimante ne seront pas affichées.

[Mise en page]**(Mises en page pour impression pouvant être sélectionnées avec cet appareil)**

Rubrique	Description des réglages
	Les paramètres de l'imprimante ont la priorité.
	1 photo sans cadre sur 1 page
	1 photo avec cadre sur 1 page
	2 photos sur 1 page
	4 photos sur 1 page

• La rubrique ne peut pas être sélectionnée si l'imprimante ne prend pas en charge la mise en page.

■ Mise en page de l'impression**Lors de l'impression répétée d'une photo sur une même page**

Par exemple, si vous désirez imprimer la même photo 4 fois sur une même page, réglez [Mise en page] sur , puis réglez [Nomb. d'impress.] sur 4 pour la photo que vous désirez imprimer.

Pour imprimer des photos différentes sur 1 page

Par exemple, si vous désirez imprimer 4 photos différentes sur 1 même page, réglez [Mise en page] sur , puis réglez [Nomb. d'impress.] sur 1 pour chacune des 4 photos.

Note

- Lorsque l'indicateur  devient orange durant l'impression, l'appareil photo reçoit un message d'erreur venant de l'imprimante. À la fin de l'impression, assurez-vous qu'il n'y a aucun mauvais fonctionnement.
- Si le nombre d'impressions est élevé, les photos peuvent être imprimées en plusieurs fois. Dans ce cas, le nombre d'impressions restantes indiqué peut être différent du nombre configuré.

Affichage à l'écran

■ À l'enregistrement

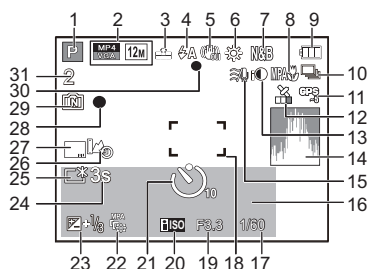

- 1 Mode d'enregistrement
- 2 Mode Enregistrement (pour l'enregistrement d'un film) (P111)
Qualité d'enregistrement (P112)
Taille des images (P92)
☀️ : Compensation du contre-jour (P36)
- 3 Qualité (P93)
- 4 Mode flash (P65)
🔦 : voyant LED (P55)
- 5 Stabilisateur optique de l'image (P109)
⚡️ : Indicateur d'instabilité (P29)
- 6 Équilibre des blancs (P95)
- 7 Mode couleur (P108)
📹 : Anti-flou vidéo (P37)
- 8 Mode MPA macro (P68)
🔍 : Mode zoom macro (P68)
- 9 Indicateur de l'état de la batterie (P18)
- 10 Rafale (P103)
📷 : Bracketing auto (P71)
- 11 GPS (P116)
- 12 Icône d'indication de l'état du positionnement (P116)
- 13 Exposition intelligente (P100)
- 14 Histogramme (P54)
- 15 Coupe-vent (P113)

- 16 Nombre de jours passés depuis la date de départ (P51)
Lieu (P51)
Nom (P83)
Âge (P83)
Date et heure actuelles
Information de localisation (P116, 117)
✈️ : Heure mondiale (P50)
Zoom (P63): **EZ** **W** **T** **1X**
- 17 Vitesse d'obturation (P32)
MIN: Vitesse d'obturation minimale (P101)
- 18 Zone de mise au point automatique (P33)
☐ : Zone MPA ponctuelle (P98)
- 19 Valeur de l'ouverture (P32)
- 20 Sensibilité ISO (P94)
- 21 Mode retardateur (P69)
🕒 : Prise de vue à retardement (P105)
- 22 Suivi MPA (P99)
MPA*: Lampe d'assistance pour la mise au point automatique (P108)
- 23 Compensation de l'exposition (P70)
- 24 Durée d'enregistrement écoulée (P38): 8m30s*
- 25 Mode ACL (P53)
🔋 : Économie d'énergie ACL (P56)
- 26 Session altimètre (P125)
- 27 Estampillage de la date (P110)
- 28 État de l'enregistrement
- 29 Mémoire interne (P23)
📄 : Carte (P23) (affiché uniquement pendant l'enregistrement)
- 30 Mise au point (P33)
- 31 Nombre d'images enregistrables (P25)
Durée d'enregistrement disponible (P26, 38): R8m30s*

* "m" est l'abréviation de minute et "s" de seconde.

■ À la visualisation

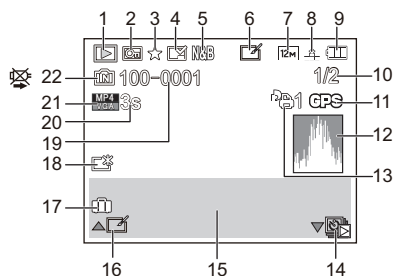

- 1 Mode lecture (P132)
- 2 Image protégée (P152)
- 3 Favoris (P149)
- 4 Affichage de la date/texte estampillé (P110, 143)
- 5 Mode couleur (P108)
- 6 Après la Retouche Automatique (P138)
- 7 Taille des images (P92)
- 8 Qualité (P93)
- 9 Indicateur de l'état de la batterie (P18)
- 10 Numéro de l'image
Total des photos
Temps de lecture écoulé (P42): 8m30s*1
- 11 GPS (P117)
- 12 Histogramme (P54)
- 13 Nombre d'impressions (P150)
- 14 Lecture dans un groupe de photos prises avec la [Intervallomètre] (P107)
- 15 Lieu (P51)
Données d'enregistrement (P62)
Nom (P83, 88)
Âge*2 (P83, 88)
Titre (P141)
Information de localisation (P116, 117)
- 16 Retouche automatique (P138)
Lecture film (P42)
Lecture panoramique (P81)
Lecture à la suite dans un groupe de photos prises avec la [Intervallomètre] (P107)
- 17 Nombre de jours passés depuis la date de départ (P51)
Date et heure enregistrées
✈: Heure mondiale (P50)
- 18 Accentuation ACL (P53)
🔋: Économie d'énergie ACL (P56)
- 19 Numéro Dossier/Fichier (P166)
- 20 Durée d'enregistrement d'un film (P42): 8m30s*1
- 21 Qualité d'enregistrement (P112)
📷: Groupe de photos prises avec la [Intervallomètre] (P107)
- 22 Mémoire interne (P23)
Icône d'avertissement de déconnexion du câble (P169)

*1 "m" est l'abréviation de minute et "s" de seconde.

*2 Ceci ne s'affiche pas si l'information de localisation ou le nombre de jours passés depuis la date de départ est affiché.

Précautions à prendre

(Important) A propos des performances de l'imperméabilité à l'eau/poussière et aux performances antichoc de l'appareil photo

- Cet appareil photo possède une fonction d'imperméabilité à l'eau/poussière équivalent à l'"IP68". Il est possible de prendre des photos à 12 m de profondeur pendant 60 minutes.* (Cela signifie que l'appareil peut être utilisé sous l'eau pendant une période et à une pression spécifiques en accord avec la méthode de manipulation établie par Panasonic)
- L'appareil photo a subi un test de chute d'une hauteur de 2 m sur un contre-plaqué d'une épaisseur de 3 cm, en conformité avec le "MIL-STD 810F Method 516.5-Shock".*
 - * Ceci ne garantit pas la non-destruction, le bon fonctionnement, ou l'imperméabilité sous toutes les conditions.
- L'imperméabilité n'est pas garantie si l'appareil est sujet à un impact dû à un coup ou à une chute etc. Si un impact sur l'appareil photo survient, il doit être inspecté (service payant) par le Service Après Vente de Panasonic pour vérifier que l'étanchéité est toujours efficace.
- L'utilisation de l'appareil dans un environnement où les éclaboussures d'eau de source chaude, d'huile ou d'alcool sont susceptibles de se produire peut faire que la résistance à l'eau/poussière ainsi qu'aux impacts de l'appareil photo peut se détériorer.
- Le mauvais de fonctionnement causé par une exposition à l'eau due à une mauvaise manipulation du client ne sera pas couvert par la garantie.
- Les accessoires fournis ne sont pas étanches (sauf la poignée).

Pour plus de détails, référez-vous au chapitre "(Important) A propos des performances de l'imperméabilité à l'eau/poussière et aux performances antichoc de l'appareil photo" (P8).

Pour l'utiliser dans un climat froid ou à basse température

- **Vous pourriez vous blesser si vous touchez directement les parties métalliques de l'appareil si celui-ci se trouve dans un endroit où la température est très basse (au dessous de 0 °C, comme une station de ski, ou en haute altitude) depuis un long moment.**

Utilisez des gants ou similaires pour l'utiliser pendant un long moment.

- Les performances de la batterie (nombre d'images enregistrables/durée de fonctionnement) peuvent temporairement diminuer si vous l'utilisez à une température se situant entre -10 °C et 0 °C (Les endroits froids comme les stations de ski ou les endroits en haute altitude).
- La batterie ne peut pas se recharger à une température inférieure à 0 °C. (L'indicateur [CHARGE] clignote si la batterie ne peut pas être rechargée.)
- Si l'appareil photo devient très froid dans des endroits froids comme une piste de ski ou à haute altitude, les performances de l'écran ACL peuvent temporairement lâcher immédiatement après la mise sous tension, c. à d. l'image sur l'écran ACL peut légèrement être plus foncée que d'habitude ou des images fantômes peuvent apparaître. Gardez l'appareil au chaud lors de son utilisation dans un environnement froid en le gardant sous vos vêtements. Les performances reviendront à la normale lorsque la température interne augmentera.
- Si l'appareil photo est utilisé dans un endroit très froid comme une station de ski ou en haute altitude où de la neige et des gouttes d'eau pourraient tomber dessus, certaines parties de l'appareil photo peuvent devenir difficiles à déplacer ou bien le son de celui-ci peut devenir très faible ou bien encore les gouttes d'eau pourraient geler dans l'espace autour de la touche zoom, de la touche [ON/OFF] de l'appareil photo, des haut-parleurs, et du microphone. Il ne s'agit pas d'un dysfonctionnement.

Utilisation optimale de l'appareil

Gardez cet appareil aussi loin que possible des appareils électromagnétiques (comme les fours à micro-onde, les téléviseurs, les consoles vidéo etc.).

- Si vous utilisez cet appareil au-dessous ou à proximité d'un téléviseur, les ondes électromagnétiques pourraient nuire aux images et/ou au son.
- N'utilisez pas cet appareil à proximité d'un téléphone cellulaire car cela pourrait créer des parasites nuisibles aux images et/ou au son.
- Le puissant champ magnétique de haut-parleurs ou de moteurs peut endommager les données enregistrées sur support magnétique et distordre les images.
- Les ondes électromagnétiques émises par un microprocesseur peuvent nuire à cet appareil, en perturbant les images et/ou le son.
- Si cet appareil est perturbé par des ondes électromagnétiques et s'arrête de fonctionner correctement, éteignez cet appareil et retirez la batterie ou débranchez l'adaptateur secteur (en option). Puis remettez la batterie en place ou rebranchez l'adaptateur secteur et rallumez l'appareil.

Ne pas utiliser l'appareil près d'un émetteur radio ou de lignes à haute-tension.

- Si vous enregistrez près de transmetteurs radio ou près de lignes à haute tension, les images enregistrées et/ou les sons peuvent être défavorablement affectés.

Utilisez toujours les cordons et câbles fournis. Si vous utilisez des accessoires en option, utilisez les cordons et les câbles fournis avec ceux-ci.

Ne tirez pas sur les câbles et les cordons.

Ne répandez pas d'insecticides ou de substances chimiques volatiles sur l'appareil.

- De telles substances répandues sur l'appareil pourraient déformer le boîtier ou endommager le fini.
- Évitez tout contact prolongé de l'appareil avec des matières plastiques ou du caoutchouc.

Le fonctionnement de cet appareil a été testé jusqu'à -10 °C, mais il faut savoir que certaines parties de l'appareil photo peuvent devenir difficile à déplacer comme la touche du zoom ou la touche [ON/OFF] de l'appareil photo en gelant etc., ou bien la porte latérale peut devenir difficile à ouvrir dans des endroits froids comme les stations de ski ou en haute altitude où la température peut chuter très rapidement.

- Lorsque l'appareil photo est utilisé dans un endroit très froid comme une station de ski ou en haute altitude, maintenez-le au chaud en le plaçant dans une protection contre le froid ou un vêtement.

Nettoyage

Avant de nettoyer l'appareil photo, retirez la batterie ou le coupleur c.c. (en option), ou débranchez la prise électrique. Puis essuyez l'appareil photo avec un chiffon doux et sec.

- Lorsque l'appareil photo est très sale, il peut être nettoyé en enlevant la saleté avec un chiffon humide essoré, puis avec un chiffon sec.
- N'utilisez pas de solvants tels que la benzine, un solvant, de l'alcool, un nettoyant, du liquide vaisselle, etc., pour nettoyer l'appareil photo, car cela pourrait abîmer le boîtier externe ou détériorer le revêtement.
- En utilisant une lingette chimique, assurez-vous de suivre les instructions qui l'accompagnent.
- Si du sel etc., est collé sur l'appareil photo, la charnière de la porte latérale peut blanchir. Utilisez du coton humide ou similaire pour nettoyer jusqu'à ce que la partie blanchie soit supprimée. Brossez légèrement avec la brosse fournie après avoir essuyé.

Ⓐ Charnière

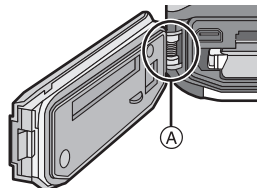

À propos de l'écran ACL

- N'appliquez pas de pression trop forte sur l'écran; cela pourrait entraîner des distorsions chromatiques ou un mauvais fonctionnement.
- Si l'appareil photo devient très froid dans un environnement comme une station de ski ou en haute altitude, les performances de l'écran ACL peuvent temporairement diminuer immédiatement après la mise sous tension, par exemple l'image de l'écran ACL peut être légèrement plus foncée que d'habitude ou des images fantômes peuvent apparaître. Gardez l'appareil au chaud lors de l'utilisation dans un environnement froid. Les performances reviendront à la normale lorsque la température interne augmentera.

Une technologie de très grande précision est utilisée pour la production de l'écran à cristaux liquides. Cependant il peut y avoir des points lumineux ou sombres (rouge, bleu ou vert) à l'écran. Il ne s'agit pas d'un mauvais fonctionnement. Il en résulte que le taux de pixels efficaces atteint 99,99% avec seulement 0,01% de pixels inactifs ou toujours éclairés. Les points ne seront pas enregistrés sur les photos de la mémoire interne ou d'une carte.

A propos de l'objectif, du microphone, et du haut-parleur

- N'appuyez pas avec force sur l'objectif.
- Évitez de laisser l'objectif de l'appareil photo orienté vers le soleil car cela pourrait entraîner des problèmes de fonctionnement. Soyez également attentif si l'appareil est laissé à l'extérieur ou sur le bord d'une fenêtre.
- S'il y a de l'eau ou de la saleté sur l'objectif, essuyez-la à l'aide d'un chiffon sec et doux avant de prendre une photo.
- Un son pourrait être raté ou déformé s'il y a l'eau sur le microphone ou le haut-parleur. Essuyez les résidus après avoir laissé s'égoutter l'eau hors du microphone et du haut-parleur en inclinant l'appareil vers le bas, et utilisez-le après l'avoir laissé sécher pendant un moment.
- N'enfoncez pas d'objets pointus dans les trous du microphone et du haut-parleur. (Cela peut endommager le film imperméable interne, qui peut endommager la caractéristique d'imperméabilité.)

Batterie

La batterie est une batterie de type lithium-ion rechargeable. Sa capacité à générer du courant provient d'une réaction chimique qui a lieu à l'intérieur. Cette réaction est sensible à la température ambiante et à l'humidité. Si la température est trop élevée ou trop basse, la durée de fonctionnement de la batterie sera plus courte.

Retirez toujours la batterie après l'usage.

- Placez la batterie retirée dans un sac en plastique, et rangez-la ou transportez-la loin d'objets en métal (pincès, etc.).

Si vous faites accidentellement tomber la batterie, vérifiez si le corps de la batterie et les bornes ne soient pas abîmés.

- La mise en place de batterie abîmée peut endommager l'appareil photo.

Emmenez des batteries de réserve chargées en voyage.

- Sachez que la durée enregistrable sera plus courte dans les endroits froids comme les stations de ski ou en haute altitude.
- Lorsque vous voyagez, n'oubliez pas d'emporter le chargeur de la batterie (fourni) afin que vous puissiez recharger la batterie dans le pays où vous voyagez.

Mise au rebut de batteries inutilisables.

- Les batteries ont une durée de vie limitée.
- Ne jetez pas les batteries dans le feu car cela pourrait provoquer une explosion.

Ne mettez pas les bornes de la batterie en contact avec des objets métalliques (comme des colliers, épingles, etc.).

- Ceci peut causer des courts-circuits ou générer de la chaleur et vous pouvez être sévèrement brûlé si vous touchez une batterie.

Chargeur

- Si vous utilisez le chargeur de la batterie près d'une radio, la réception de la radio peut être dérangée.
- Gardez le chargeur à 1 m ou plus des radios.
- Le chargeur peut générer des bourdonnements lorsqu'il est en cours d'utilisation. Il ne s'agit pas d'un mauvais fonctionnement.
- Après utilisation, assurez-vous de débrancher le câble d'alimentation de la prise électrique. (Une très faible quantité de courant est consommée, s'il est laissé branché.)
- Conservez les bornes du chargeur et de la batterie propres.

A propos de la 3D

■ A propos de la vision 3D

Toute personne hyper sensible à la lumière, qui souffre d'une maladie cardiaque ou qui est autrement indisposée doit éviter de regarder des images 3D.

- La vision de celles-ci peut avoir un effet contraire et aggraver ces conditions médicales.

Si vous vous sentez fatigué, mal à l'aise ou dans un état autrement insolite lorsque vous regardez des images 3D, arrêtez de les regarder immédiatement.

- Si vous continuez à regarder vous pourriez être victime d'un malaise.
- Veuillez vous reposer de façon appropriée après avoir arrêté de regarder ces images.

Lors de la vision d'images 3D, nous vous recommandons de faire une pause toutes les 30 à 60 minutes.

- La vision pendant de longues périodes peut causer une fatigue des yeux.

Il est recommandé aux personnes myopes ou presbytes, à celles avec des différences de vue entre l'œil gauche et le droit, et à celles astigmatiques de corriger leur vue en portant des lunettes etc.

Arrêtez de regarder si vous voyez clairement une double image lorsque vous observez des images 3D.

- Il y a des différences dans la façon dont diverses personnes découvrent les images 3D. Veuillez corriger votre vue de façon appropriée avant de regarder des images 3D.
- Vous pouvez changer le réglage 3D de votre télévision ou le réglage de sortie 3D de votre appareil en le plaçant sur 2D.

Lorsque vous regardez des images 3D sur une télévision 3D compatible, placez-vous à une distance qui soit au moins 3 fois celle de la hauteur réelle de la télévision.

- La vision à partir d'une distance inférieure à celle recommandée peut provoquer la fatigue des yeux.

Carte

Évitez d'exposer la carte à une température élevée ou aux rayons directs du soleil ou encore de la laisser dans un endroit où peuvent être facilement générées des ondes électromagnétiques ou de l'électricité statique.

Évitez de plier ou de laisser tomber la carte.

- Cela pourrait l'endommager de même qu'effacer les données qui y sont enregistrées.
- Rangez la carte dans son boîtier ou dans le sac de rangement après usage et lorsque vous l'entreposez ou la transportez.
- Ne touchez pas les bornes de la carte avec les doigts. Protégez la carte de la saleté, de la poussière et de l'eau.

Informations sur le passage à un tiers ou sur l'élimination de la carte mémoire.

- Le "Formatage" ou la "Suppression" en utilisant l'appareil photo ou un ordinateur modifiera uniquement les informations de gestion du fichier, et cela n'effacera pas complètement les données présentes sur la carte mémoire.

Il est recommandé de détruire physiquement la carte mémoire ou d'utiliser un logiciel de suppression de données disponible dans le commerce pour effacer complètement les données de la carte mémoire avant de donner l'appareil à une autre personne ou la déposer.

La gestion des données présentes sur la carte mémoire est sous la responsabilité de l'utilisateur.

A propos des informations personnelles

Si un nom ou une date anniversaire est réglé pour [Bébé1]/[Bébé2]/fonction de la reconnaissance visage, cette information personnelle est laissée dans l'appareil photo et enregistrée dans l'image.

Clause de non-responsabilité

- L'information incluant des informations personnelles peut être altérée ou disparaître à cause d'une opération erronée, de l'électricité statique, d'un incident, d'un mauvais fonctionnement, d'une réparation, ou d'autres manipulations.

Veillez noter à l'avance que Panasonic n'est en aucun cas lié aux dommages directs et indirects provenant de l'altération ou de la disparition des données ou des informations personnelles.

Lors d'une demande de réparation, d'un don à une autre personne ou de la dépose

- Réinitialisez la configuration pour protéger les données personnelles. (P57)
- Si des images sont sauvegardées dans la mémoire interne, copiez-les sur la carte mémoire (P154) avant le formatage de la mémoire interne (P60) si nécessaire.
- Retirez la carte mémoire de l'appareil photo lors d'une demande de réparation.
- La mémoire interne et la configuration peuvent revenir à la configuration par défaut si l'appareil photo est réparé.
- Veuillez contacter le vendeur auprès duquel vous avez acheté l'appareil photo ou le service après vente le plus proche si les opérations ci-dessus ne sont pas possibles à cause d'un mauvais fonctionnement.

Pour faire don à un tiers, ou pour mettre au rebut la carte mémoire, veuillez vous référer au chapitre "Informations sur le passage à un tiers ou sur l'élimination de la carte mémoire." ci-dessus.

Si vous prévoyez ne pas utiliser l'appareil pendant un certain temps

- Rangez la batterie dans un endroit frais et sec, où la température est relativement stable: (Température recommandée: 15 °C à 25 °C, Humidité recommandée: 40%RH à 60%RH)
- Retirez la carte mémoire et la batterie de l'appareil.
- Si la batterie est laissée dans l'appareil photo elle se déchargera même si l'appareil est éteint. Si la batterie continue à être laissée dans l'appareil photo, elle se déchargera excessivement et peut devenir inutilisable même si elle est chargée.
- Lors du rangement de la batterie pour une longue période, nous recommandons de la charger une fois par an. Retirez la batterie de l'appareil photo et rangez-la à nouveau après qu'elle ait été complètement déchargée.
- Si l'appareil est rangé dans un garde-robe ou une commode, il est recommandé de le ranger accompagné du gel dessiccatif.

A propos de données de l'image

Les données enregistrées peuvent être endommagées ou perdues si l'appareil photo tombe en panne à cause d'une mauvaise manipulation. Panasonic ne sera pas tenu pour responsable des dommages causés par la perte des données enregistrées.

À propos des trépieds ou des pieds

- Lorsque vous utilisez un trépied, assurez-vous qu'il est stable lorsque cet appareil est fixé dessus.
- Vous pouvez être incapable de retirer la carte ou la batterie lorsqu'un trépied ou un pied est utilisé.
- Assurez-vous que la vis du trépied ou du pied ne se trouve pas dans l'angle pendant l'installation ou le retrait de l'appareil photo. Vous pouvez endommager la vis de l'appareil photo si vous forcez trop en la tournant. Le boîtier de l'appareil photo et la plaque peuvent également être endommagés si l'appareil est fixé de façon trop serrée au trépied ou au pied.
- Lisez le mode d'emploi du trépied ou du pied avec attention.
- Certains trépieds ou pieds ne peuvent pas être fixés lorsque l'adaptateur CA (en option) est connecté.

Important!

Veillez lire ce qui suit avant d'utiliser les noms de lieux mémorisés dans ce produit.

Contrat de Licence Utilisateur pour les données de Nom de Lieu

Uniquement à usage personnel.

Vous vous engagez à utiliser ces Données conjointement à cet appareil photo numérique au seul usage personnel et non commercial pour lequel vous avez été autorisé, et non pour le service bureau, le temps partagé ou d'autres fins similaires. En conséquence, mais sous réserve des limitations énoncées dans le paragraphe suivant, vous acceptez de ne pas reproduire d'une autre façon, de ne pas copier, modifier, faire de l'ingénierie inverse en aucune partie de ces Données, et de ne pas les transférer ni les distribuer sous aucune autre forme, à toutes fins, sauf dans la mesure permise par la loi. Les ensembles multidisques peuvent être transférés ou vendus uniquement comme ensembles complets tels que fournis par Panasonic Corporation et non comme sous-ensembles.

Limitations.

Sauf si autrement spécifié dans la licence de la part de Panasonic Corporation, et exception faite pour les dispositions contenues dans l'alinéa précédent, vous ne pouvez pas (a) utiliser ces Données avec des produits, systèmes ou applications installés ou autrement connectés ou en communication avec des véhicules compatibles avec la navigation, avec le positionnement avec la transmission, avec le guidage routier en temps réel, avec la gestion de parc de véhicules ou avec des applications similaires; ou (b) avec ou en communication avec n'importe quel dispositif de positionnement ou tout autre appareil mobile ou électronique connecté sans fil ou ordinateur, comprenant sans limitation les téléphones cellulaires, les ordinateurs de poche et les ordinateurs portables, les téléavertisseurs et les assistants numériques personnels ou PDA.

Avertissement.

Les Données peuvent contenir des informations inexactes ou incomplètes à cause du passage du temps, de l'évolution des circonstances, des sources utilisées et de la nature de la collecte globale de données géographiques, tout ce qui peut conduire à des résultats incorrects.

Aucune Garantie.

Ces Données vous sont fournies "telles quelles", et vous acceptez de les utiliser à vos risques et périls. Panasonic Corporation et ses concédants (et leurs concédants et fournisseurs) ne déclarent rien et n'offrent aucune garantie, explicite ou implicite, découlant de la loi ou autre, en relation au contenu, à la qualité, à la précision, l'exhaustivité, l'efficacité, la fiabilité, l'adéquation à un usage particulier, l'utilité, les usages ou les résultats obtenus à partir de ces Données, ni en ce qui concerne le fait que ces dernières ou le serveur soient ininterrompus ou sans erreurs.

Exclusion de Garantie:

PANASONIC CORPORATION ET SES CONCÉDANTS (Y COMPRIS LEURS CONCÉDANTS ET FOURNISSEURS) EXCLUENT TOUTE GARANTIE, EXPLICITE OU IMPLICITE, DE LA QUALITÉ, PERFORMANCE, MARCHANDE, D'ADAPTATION À UN USAGE PARTICULIER OU DE NON CONTREFAÇON. Certains États, Territoires et Pays n'autorisent pas certaines exclusions de garantie, dans cette mesure, l'exclusion ci-dessus peuvent ne pas s'appliquer à vous.

Exclusion de responsabilité:

PANASONIC CORPORATION ET SES CONCÉDANT (INCLUANT LEURS CONCÉDANTS ET FOURNISSEURS) NE SERA PAS RESPONSABLE DE VOUS: POUR CE QUI EST DE TOUTE PROTESTATION, DEMANDE OU ACTION, QUELLE QUE SOIT LA NATURE DE LA CAUSE DE LA PROTESTATION, DEMANDE OU ACTION, PRÉTENDANT A UNE PERTE, UN ACCIDENT OU DES DOMMAGES DIRECTS OU INDIRECTS, QUI PEUVENT RÉSULTER DE L'UTILISATION OU DE LA POSSESSION D'INFORMATION; OU DE TOUTE PERTE DE PROFIT, REVENU, CONTRATS OU ÉCONOMIES, OU TOUT AUTRE DOMMAGES DIRECTS, INDIRECTS, ACCESSOIRES, SPÉCIAUX OU CONSÉCUTIFS A VOTRE UTILISATION OU L'INCAPACITÉ D'UTILISER CES INFORMATIONS, UN DÉFAUT DANS LES INFORMATIONS OU LA VIOLATION DE CES TERMES ET CONDITIONS, QUE CE SOIT EN ACTION DANS UNE RESPONSABILITÉ OU BASE SUR UNE GARANTIE, MÊME SI PANASONIC CORPORATION OU CES CONCÉDANTS ONT ÉTÉ INFORME DE LA POSSIBILITÉ DE TELS DOMMAGES. Certains États, Territoires et Pays n'autorisent pas certaines exclusions de garantie, dans cette mesure, l'exclusion ci-dessus peuvent ne pas s'appliquer à vous.

Contrôle des exportations.

Panasonic Corporation ne doit exporter de n'importe où n'importe quelle partie des données ou tout autre produit direct, sauf en conformité avec, et avec toutes les licences et approbations requises en vertu des lois applicables à l'exportation, les règles et règlements, y compris mais non limitées aux lois, règles et règlements administrés par l'Office of Foreign Assets Control du département américain du Commerce et le Bureau de l'Industrie et de la sécurité du Département américain de Commerce. Dans la mesure où les lois d'exportation, règles ou règlements interdisent NT de se conformer à une quelconque de ses obligations de livrer ou de distribuer des données, un tel manquement doit être excusé et ne constitue pas une violation du présent Accord.

Intégralité de l'accord.

Ces termes et conditions constituent l'accord intégral entre Panasonic Corporation (et ses concédants, y compris leurs propres concédants et fournisseurs) et vous relativement à l'objet des présentes, et remplacent dans leur intégralité toutes les ententes écrites ou orales préexistantes entre nous en ce qui concerne ce genre de sujet.

A propos de l'information de localisation/information du nom du lieu

À propos du système de coordonnées géographiques

La norme de latitude et de longitude (système de coordonnées géographiques) enregistrée avec cet appareil photo est WGS84.

A propos du droit d'auteur (copyright)

Conformément à la loi sur le droit d'auteur, les données cartographiques stockées dans cet appareil photo ne peuvent être utilisées à des fins autres que personnelles sans l'autorisation du titulaire du droit d'auteur.

A propos des fonctions de navigation

Cet appareil photo n'est pas équipé de fonction de navigation.

Avis concernant les titulaires d'une licence de droit d'auteur des logiciels



© 2011 NAVTEQ. Tous droits réservés.



"MAPPLE" est une marque commerciale de Shobunsha Publications, Inc.

MAPPLE

This data includes information taken with permission from Canadian authorities, including © Her Majesty the Queen in Right of Canada,

© Queen's Printer for Ontario, © Canada Post Corporation, GeoBase®,

© Department of Natural Resources Canada. All rights reserved.

© United States Postal Service® 2011, USPS®, ZIP+4®

Fuente: INEGI (Instituto Nacional de Estadística y Geografía)

Traffic Codes for Belgium are provided by the Ministerie van de Vlaamse Gemeenschap and the Ministerie de l'Équipement et des Transports.

Territoire	Avis
Australia	© Hema Maps Pty. Ltd, 2011. Copyright. Based on data provided under license from PSMA Australia Limited (www.pasma.com.au). Product incorporates data which is © 2011 Telstra Corporation Limited, GM Holden Limited, Intelematics Australia Pty Ltd, NAVTEQ International LLC, Sentinel Content Pty Limited and Continental Pty Ltd.
Austria	"© Bundesamt für Eich- und Vermessungswesen"
Croatia, Cyprus, Estonia, Latvia, Lithuania, Moldova, Poland, Slovenia and/or Ukraine	"© EuroGeographics"
Ecuador	INSTITUTO GEOGRAFICO MILITAR DEL ECUADOR AUTORIZACION N° IGM-2011-01- PCO-01 DEL 25 DE ENERO DE 2011
France	The following notice must appear on all copies of the Data, and may also appear on packaging: "source: © IGN France – BD TOPO ®"
Germany	"Die Grundlagendaten wurden mit Genehmigung der zuständigen Behörden entnommen" or "Die Grundlagendaten wurden mit Genehmigung der zustaendigen Behoerden entnommen."
Great Britain	"Contains Ordnance Survey data © Crown copyright and database right 2010 Contains Royal Mail data © Royal Mail copyright and database right 2010"
Greece	"Copyright Geomatics Ltd."

Territoire	Avis
Guadeloupe, French Guiana Martinique	"source: © IGN 2009 - BD TOPO ®"
Guatemala	"Aprobado por el INSTITUTO GEOGRAFICO NACIONAL – Resolución del IGN N° 186-2011"
Hungary	"Copyright © 2003; Top-Map Ltd."
Israel	"© Survey of Israel data source"
Italy	"La Banca Dati Italiana è stata prodotta usando quale riferimento anche cartografia numerica ed al tratto prodotta e fornita dalla Regione Toscana."
Jordan	"© Royal Jordanian Geographic Centre". The foregoing notice requirement for Jordan Data is a material term of the Agreement. If Client or any of its permitted sublicensees (if any) fail to meet such requirement, NT shall have the right to terminate Client's license with respect to the Jordan Data.
Mozambique	"Certain Data for Mozambique provided by Cenacarta © 2011 by Cenacarta"
Norway	"Copyright © 2000; Norwegian Mapping Authority"
Portugal	"Source: IgeoE – Portugal"
Réunion	"source: © IGN 2009 - BD TOPO ®"
Spain	"Información geográfica propiedad del CNIG"
Nepal	Copyright © Survey Department, Government of Nepal.
Sri Lanka	This product incorporates original source digital data obtained from the Survey Department of Sri Lanka © 2009 Survey Department of Sri Lanka The data has been used with the permission of the Survey Department of Sri Lanka
Sweden	"Based upon electronic data © National Land Survey Sweden."
Switzerland	"Topografische Grundlage: © Bundesamt für Landestopographie."

■ Types de point de repère

Les points d'intérêt suivants, tels que les sites touristiques et les installations publiques, sont affichés comme points de repère.

- Bien que environ 1.000.000 de points de repère sont enregistrés sur la mémoire interne, certains points de repère ne sont pas enregistrés. (Les informations enregistrées sont celles de décembre 2011 et ne seront pas mises à jour.)

Zoo	Jardin botanique	Aquarium
Parc d'attraction	Parcours de golf	Campings
Stations de ski	Patinoires	Sites d'activité en plein air
Site célèbre, attraction touristique, joli point de vue	Château, ruines	Sanctuaire
Temple	Église	Tombeau, monument, tumulus, site historique
Aéroport	Port	Terminal Ferry
Terrain de Baseball	Piste d'athlétisme	Gymnase
Parc	Gare	Préfecture ou ministère d'état
Remontées mécaniques, téléphériques	Musée d'art	Musée d'histoire
Théâtre	Cinémas, théâtres	Caves, fabricant de Saké
Montagnes, prairies, cols	Canyons, torrents, cascades, vallées, bords de mer	Tour, grands immeubles

Affichage des messages

Des messages de confirmation ou d'erreur seront affichés à l'écran dans certains cas. La majorité des messages sont décrits ci-dessous comme exemple.

[La fonction GPS n'est pas disponible dans cette région.]

- Le GPS ne fonctionne pas en Chine ou près de la frontière chinoise dans les pays limitrophes. (A compter de décembre 2011)

[Cette image est protégée.]

→ Effacez l'image après avoir annulé le réglage de protection. (P152)

[Certaines images ne peuvent pas être effacées]/[Cette image ne peut pas être effacée]

- Les photos non conformes à la norme DCF ne peuvent pas être supprimées.
→ Formatez la carte après avoir sauvegardé les données utiles sur un ordinateur, etc. (P60)

[Ne peut pas être réglé sur cette image]

- [Édit. titre], [Timbre car.] ou [Rég. impr.] ne peut pas être sélectionné pour des photos non compatibles avec la norme DCF.

[Mémoire interne pleine]/[Carte mémoire pleine]/[Pas assez d'espace sur mémoire interne]/[Mémoire insuffisante dans la carte]

- Il n'y a plus d'espace libre sur la mémoire interne ou la carte.
- Lorsque vous copiez des images de la mémoire interne vers la carte (copie groupée), les images sont copiées jusqu'à ce que la carte soit pleine.

[Certaines images ne peuvent pas être copiées]/[La copie ne peut pas être achevée]

- Les images suivantes ne peuvent pas être copiées.
 - Si une image ayant le même nom que l'image qui doit être copiée existe déjà dans la destination de la copie. (Uniquement en copiant à partir d'une carte vers la mémoire interne.)
 - Les fichiers ne sont pas conformes à la norme DCF.
- De plus, les images enregistrées ou éditées avec un autre appareil peuvent ne pas être copiées.

[Erreur mémoire interne]/[Formater mém. int. ?]

- Ce message est affiché lorsque vous formatez la mémoire interne sur un ordinateur.
→ Formatez de nouveau la mémoire interne sur l'appareil photo. (P60) Les données de la mémoire interne seront supprimées.

[Erreur carte mémoire. État non utilisable sur cet appareil photo. Formater cette carte?]

- Il s'agit d'un format qui ne peut pas être utilisé avec cet appareil.
 - Introduisez une carte différente.
 - Formatez la carte de nouveau avec l'appareil photo après avoir sauvegardé les données nécessaires sur un ordinateur, etc. (P60) Les données seront supprimées.

[Éteignez puis rallumez l'appareil photo]/[Erreur système]

- Ce message sera affiché si l'objectif n'a pas fonctionné normalement.
 - Mettez l'appareil hors marche, puis en marche. Si le message persiste, contactez votre revendeur ou le service après-vente le plus proche.

[Erreur carte mémoire]/[Erreur de paramètre de la carte mémoire]/[Cette carte mémoire n'est pas utilisable.]

- Utilisez une carte prise en charge par cet appareil. (P24)
- Carte mémoire SD (8 Mo à 2 Go)
- Carte mémoire SDHC (4 Go à 32 Go)
- Carte mémoire SDXC (48 Go, 64 Go)

[Réinsérer la carte SD]/[Essayer avec une autre carte]

- Une erreur est survenue en accédant à la carte.
 - Réinsérez la carte.
 - Introduisez une carte différente.

[Erreur lecture/Erreur écriture Veuillez vérifier la carte]

- La lecture ou l'écriture des données a échoué.
 - Retirez la carte après avoir coupé l'alimentation. Réintroduisez la carte, rallumez, et essayez de nouveau de lire ou d'écrire des données.
- La carte peut être cassée.
 - Introduisez une carte différente.

[Le film enregistré a été effacé à cause de la limitation de la vitesse d'écriture de la carte]

- Utilisez une carte SD Speed Class avec "Class 4" ou supérieur pour enregistrer des films.
- S'il s'arrête même après avoir utilisé une carte "Class 4" ou supérieure, la vitesse d'écriture des données a été détériorée il est donc recommandé d'effectuer une sauvegarde et de formater (P60).
- Selon le type de la carte, l'enregistrement de film peut s'arrêter en cours.

[Enregistrement impossible à cause de données de format incompatibles (NTSC/PAL) sur la carte.]

- Formatez la carte après avoir sauvegardé les données utiles sur un ordinateur, etc. (P60)
- Introduisez une carte différente.

[Un dossier ne peut pas être créé]

- Plus aucun dossier ne peut être créé car il n'y a plus de numéro de dossier qui peut être utilisé.
- Formatez la carte après avoir sauvegardé les données nécessaires sur un ordinateur etc. (P60) Si vous exécutez [Renum.fichier] dans le menu [Config.] après le formatage, le numéro de dossier est remis à 100. (P57)

[L'image est affichée au format 16:9]/[L'image est affichée au format 4:3]

- Sélectionnez [Format TV] dans le menu [Config.] si vous désirez changer le format du téléviseur. (P58)
- Ce message apparaît également lorsque le câble USB est uniquement connecté à l'appareil photo. Dans ce cas, connectez l'autre coté du câble USB à l'ordinateur ou à l'imprimante. (P165, 169)

[Édition impossible pendant le traitement d'informations.]

- Si une carte introduite dans l'appareil contient un groupe de photos prises avec [Intervallomètre] et qu'une photo ou plus de ce groupe a été supprimée ou bien a eu son nom de fichier changé à l'aide d'un ordinateur ou d'un autre dispositif, l'appareil récupère automatiquement de nouvelles informations et reconstitue le groupe. S'il y a beaucoup de fichiers image, l'icône de récupération d'information en cours [] s'affiche pendant une durée importante sur l'écran de lecture. Pendant cette période, il n'est pas possible d'utiliser la suppression ou le menu de lecture. Si vous éteignez cet appareil pendant la récupération des informations, seules les photos pour lesquelles les données ont été récupérées seront sauvegardées en tant que groupe. Lorsque vous rallumerez, la récupération des informations reprendra à partir du même point.

[L'enregistrement a échoué.]

- Il est possible que vous ne puissiez pas enregistrer lorsque le lieu d'enregistrement est trop sombre/trop lumineux, ou si le contraste du sujet est insuffisant pendant l'enregistrement en 3D.

[Cette batterie ne peut pas être utilisée]

- Utilisez une véritable batterie Panasonic. Si ce message s'affiche même lorsqu'une véritable batterie Panasonic est utilisée, contactez le revendeur ou le service après vente le plus proche.
- Si la borne de la batterie est sale, nettoyez-la et retirez tous corps étrangers.

[Pour éviter que l'eau ne pénètre, assurez-vous soigneusement que la trappe est verrouillée]

- Référez-vous à la P22 pour avoir des détails.

En cas de problème

D'abord, essayez les procédures suivantes (P193–204).

Si le problème n'est pas résolu, il peut être amélioré en sélectionnant **[Restaurer]** (P57) dans le menu **[Config.]**.

Batterie et source d'énergie

**L'appareil photo ne peut pas être utilisé même s'il est allumé.
L'appareil photo s'éteint immédiatement après qu'il ait été allumé.**

- La batterie est épuisée. Chargez la batterie.
- Si vous laissez l'appareil photo allumé, la batterie se déchargera.
→ Éteignez souvent l'appareil photo en utilisant **[Économie]** etc. (P56)

L'appareil s'éteint automatiquement.

- Si vous connectez un téléviseur prenant en charge VIERA Link à l'aide d'un micro câble HDMI (en option) et que vous éteignez le téléviseur à l'aide de sa propre télécommande, cet appareil s'éteindra également.
→ Si vous n'utilisez pas VIERA Link, paramétrez **[VIERA link]** sur **[NON]**. (P59)

La porte latérale ne se ferme pas.

- Insérez jusqu'au fond, jusqu'à ce que vous entendez le son d'enclenchement et qu'elle soit verrouillée par le levier, tout en faisant attention au sens dans lequel la batterie est insérée. (P21)

À propos du GPS

Le positionnement est impossible.

- [Réglage GPS] est fixée sur [NON]. (P115)
- Les ondes radio provenant des satellites GPS ne sont pas réceptionnées selon l'environnement où l'on enregistre, comme à l'intérieur ou près d'un building. (P114)
 - Nous vous conseillons de l'utiliser à l'extérieur en tenant l'appareil photo pendant un petit moment vers le ciel, avec l'antenne pointée vers le haut.

L'indicateur d'état du GPS est allumé alors que l'alimentation est coupée.

- [Réglage GPS] est réglée sur [OUI].
 - Paramétrez [Réglage GPS] sur [NON] ou [Mode avion] sur [OUI] si vous éteignez l'appareil à bord d'un avion ou dans un hôpital etc. (P131)

Le positionnement prend du temps.

- Il peut prendre plusieurs minutes la première fois que vous l'utilisez ou s'il n'a pas été utilisé pendant longtemps.
- Normalement, le positionnement s'effectue en 2 minutes, mais comme la position des satellites GPS change, il peut mettre plus de temps selon le lieu et l'environnement.
- Le positionnement peut prendre plus de temps dans un endroit où il est difficile de recevoir les ondes radio des satellites GPS. (P114)

L'information de localisation est différente de l'endroit où la photo a été prise.

- De suite après la mise sous tension, ou lorsque l'icône GPS n'est pas réglée sur [GPS], le lieu actuel et l'information de localisation de l'appareil peut être très différents.
- elle peut être changée par une proposition différente avant la prise d'une photo si [GPS] est affiché. (P119)

L'information de localisation ne s'affiche pas.

- Si aucun point de repère etc. n'existe à proximité ou si aucune information n'est enregistrée dans la base de données de l'appareil, [---] s'affiche. (P117)
 - Vous pouvez saisir les noms de lieu etc. à l'aide de [Modif. lieu] pendant la lecture. (P142)

Enregistrement

Impossible d'enregistrer l'image.

- Reste-t-il de l'espace sur la mémoire interne ou sur la carte?
→ Supprimez les photos qui ne sont pas nécessaires pour augmenter l'espace mémoire disponible. (P44)
- Il est possible que vous ne puissiez pas enregistrer pendant un court moment après avoir allumé l'alimentation en utilisant une carte de grande capacité.

L'image enregistrée est blanchâtre.

- Le photo peut être blanchâtre s'il y a de la saleté comme des empreintes de doigt sur l'objectif.
→ Lorsqu'il est sale, essuyez doucement la surface de l'objectif avec un chiffon sec et doux.
- Est-ce que l'intérieur de l'objectif est embué?
→ Il y a de la condensation. Référez-vous à la section "Lorsque le coté interne de l'objectif est embué (condensation)" de la P6 pour savoir quoi faire.

L'image enregistrée est trop claire ou trop sombre.

- Vérifiez que la compensation de l'exposition est correcte. (P70)
- Le réglage de [Vit. obtu. mini.] sur une vitesse plus rapide peut rendre l'image plus sombre.
→ Réglez la [Vit. obtu. mini.] (P101) sur une vitesse plus lente.

Plusieurs photos sont prises en une seule fois.

→ Paramétrez le Bracketing Auto (P71) ou [Rafale] (P103) du menu [Enr.] sur [NON].

Le sujet n'est pas correctement mis au point.

- La plage de mise au point change selon le mode d'enregistrement.
→ Réglez le mode approprié pour la distance du sujet.
- Le sujet se trouve au-delà de la plage de mise au point de l'appareil photo. (P33)
- L'appareil photo est secoué (instabilité) ou le sujet bouge légèrement. (P29)

La mise au point automatique et les autres opérations ne fonctionnent pas normalement.

- Rallumez. Si les opérations ne fonctionnent toujours pas normalement, débranchez et consultez le revendeur ou le service-après-vente le plus proche.

**L'image enregistrée est trouble.
Le stabilisateur optique de l'image n'est pas efficace.**

- La vitesse d'obturation ralentit lorsque les photos sont prises dans des endroits sombres donc tenez fermement l'appareil photo dans vos mains pour prendre des photos. (P29)
- Pour prendre des photos en utilisant la vitesse d'obturation lente, utilisez le trépied. (P69)

Les prises de vues en rafale avec réglage automatique de l'exposition ne sont pas possible.

- Reste-t-il de l'espace sur la mémoire interne ou sur la carte?

**L'image enregistrée semble irrégulière.
Des parasites apparaissent sur l'image.**

- Est-ce que la sensibilité ISO est élevée ou la vitesse d'obturation lente? (La sensibilité ISO est réglée sur [AUTO] lorsque l'appareil photo est acheté. C'est pourquoi, en prenant des photos en plein air, etc. des parasites apparaissent.)
→ Diminuez la sensibilité ISO. (P94)
→ Prenez des photos dans des endroits lumineux.
- Est-ce que [Haute sens.] dans le Mode Scène, ou [Rafale] dans le menu [Enr.] a été paramétré sur [] ou []? Si oui, la résolution de la photo enregistrée diminue légèrement à cause du traitement de la sensibilité élevée, mais il ne s'agit pas d'un mauvais fonctionnement.

La luminosité ou la teinte de l'image enregistrée est différente de la scène réelle.

- Lors d'un enregistrement sous un éclairage fluorescent ou un luminaire LED etc., l'augmentation de la vitesse d'obturation peut présenter de légères modifications de la luminosité et de la couleur. Il s'agit du résultat des caractéristiques de la source lumineuse et ne constitue pas un dysfonctionnement.

**Lorsque des images sont enregistrées ou lorsque le déclencheur est appuyé à mi-course, des rayures rougeâtres peuvent apparaître sur l'écran ACL.
Alternativement, une partie ou la totalité de l'écran ACL peut prendre une couleur rougeâtre.**

- Cela est une caractéristique du DCC, et apparaît lorsque le sujet contient des endroits brillants. Un certain déséquilibre peut survenir autour de la zone, mais il ne s'agit pas d'un mauvais fonctionnement. C'est enregistré sur les films mais pas sur les photos.
- Nous vous conseillons de prendre des photos en ayant soin de ne pas exposer l'écran à la lumière du soleil ou une autre source lumineuse forte.

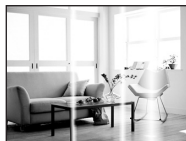

L'enregistrement d'images animées s'arrête en plein milieu.

- Utilisez une carte SD Speed Class avec "Class 4" ou supérieur pour enregistrer des films.
- Selon le type de la carte, l'enregistrement peut s'arrêter en cours.
 - Si l'enregistrement d'un film s'arrête pendant l'utilisation d'une carte de moins de "Class 4" ou si vous utilisez une carte qui a été formatée à l'aide d'un ordinateur ou d'un autre appareil, la vitesse d'écriture des données est plus lente. Dans ce cas, nous vous conseillons d'effectuer une sauvegarde des données puis de formater (P60) la carte à l'aide de cet appareil.

Le sujet ne peut pas être verrouillé. (Le suivi MPA n'est pas possible)

- Réglez la zone MPA sur une couleur distincte du sujet s'il y a une partie différente de la couleur de l'environnement. (P99)

L'enregistrement par [Panorama] se termine avant la fin.

- Si l'appareil photo est déplacé trop lentement, l'appareil photo présume que le déplacement est terminé et arrête l'enregistrement de la photo.
- S'il y a de grandes secousses dans le sens de l'enregistrement pendant le déplacement de l'appareil photo, l'enregistrement s'arrête.
 - En enregistrant avec [Panorama], déplacez l'appareil photo en essayant de tracer un cercle parallèle au sens de l'enregistrement à une vitesse d'environ 8 secondes par révolution (estimation).

Objectif

L'image enregistrée peut être déformée, ou une absence de couleur peut entourer le sujet.

- Il est possible que le sujet soit légèrement déformé, ou que les bords soient colorés, selon l'agrandissement du zoom, à cause des caractéristiques de l'objectif. De plus, les contours de l'image peuvent sembler déformés à cause de la perspective qui augmente lorsque le grand angle est utilisé. Il ne s'agit pas d'un mauvais fonctionnement.

Le coté interne de l'objectif est embué.

- Il peut y avoir de la buée à l'intérieur de l'objectif créée par la condensation selon l'environnement où se trouve l'appareil utilisé, des endroits soumis à de significatifs changements de température ou ayant un taux d'humidité élevé, etc. Référez-vous à la section "Lorsque le coté interne de l'objectif est embué (condensation)" de la P6 pour savoir quoi faire.

Écran ACL

L'écran à cristaux liquides s'assombrit ou s'éclaircit pendant un moment.

- Ce phénomène se produit lorsque vous appuyez à mi-course sur le déclencheur pour régler la valeur de l'ouverture et n'affecte pas les images enregistrées.
- Ce phénomène apparaît également lorsque la luminosité change, lorsque l'appareil photo zoome ou lorsque l'appareil photo est déplacé. Cela est causé par l'ouverture automatique de l'appareil photo et il ne s'agit pas d'un mauvais fonctionnement.

L'écran ACL clignote à l'intérieur.

- L'écran ACL peut trembler pendant quelques secondes après que vous ayez allumé l'appareil photo. Il s'agit d'une opération servant à corriger le tremblement causé par les éclairages comme les lampes fluorescentes, les lampes LED etc. et non d'un dysfonctionnement.

L'écran à cristaux liquides est trop lumineux ou trop sombre.

- Est-ce que [Mode LCD] est actif? (P53)
- Effectuez [Écran]. (P52)

Des points noirs, rouges, bleus et verts apparaissent sur l'écran à cristaux liquides.



- Ce n'est pas un mauvais fonctionnement. Ces pixels n'affectent pas les images enregistrées.

Des parasites apparaissent sur l'écran à cristaux liquides.

- Dans les endroits sombres, des parasites peuvent apparaître pour maintenir la luminosité de l'écran ACL. Cela n'a aucun effet sur les photos que vous prenez.

Flash

Le flash n'est pas activé.

- Est-ce que le réglage du flash est placé sur ?
 - Changez le réglage du flash. (P65)
- Le flash ne peut pas être utilisé dans les cas suivants:
 - En utilisant le Bracketing Auto (P71)
 - En Mode Effet Miniature (P77)
 - [Paysage]/[Panorama]/[Paysage noct.]/[Prise noct. manu.]/[Crépuscule]/[À travers la vitre] en mode Scène (P78)
 - En Mode photo 3D (P85)
 - En enregistrant en [Rafale] (sauf pour ) (P103)

Le flash est activé plusieurs fois.

- Le flash est activé deux fois si la réduction yeux-rouges (P65) a été sélectionnée.
- Est-ce que [Rafale] (P103) dans le menu [Enr.] a été paramétré sur ?

Visualisation

Les images visualisées sont pivotées et affichées dans une direction inattendue.

- [Rotation aff] (P59) est réglée sur [ ] ou [].

L'image n'est pas visualisée. Il n'y a aucune image enregistrée.

- Y a-t-il des images sur la mémoire interne ou sur la carte?
 - Les images de la mémoire interne apparaissent s'il n'y a pas de carte insérée. Les données images de la carte apparaissent lorsqu'il y a une carte insérée.
- S'agit-il d'un dossier ou d'une photo traitée par l'ordinateur? Si c'est le cas, il ne peut pas être lu par cet appareil.
 - Nous vous conseillons d'utiliser le logiciel "PHOTOfunSTUDIO" présent sur le CD-ROM (fourni) pour écrire les photos de l'ordinateur vers une carte.
- Est-ce que [Lecture filtrée] a été sélectionné pour la visualisation?
 - Changez pour [Lect. normale]. (P132)

Le numéro de dossier et le numéro de fichier sont affichés ainsi [—] et l'écran devient noir.

- Est-ce une photo non standard, une photo qui a été éditée en utilisant un ordinateur ou une photo qui a été prise par un autre moyen qu'un appareil photo numérique?
- Avez-vous retiré la batterie immédiatement après la prise de vue ou avez-vous pris la photo en utilisant une batterie déchargée?
 - Formatez les données pour supprimer les images mentionnées ci-dessus. (P60)
(Les autres images seront aussi bien supprimées et il ne sera pas possible de les récupérer. Par conséquent, vérifiez bien avant de formater.)

Avec une recherche du calendrier, les photos sont affichées à une date différentes des dates auxquelles elles ont été réellement prises.

- Est-ce que l'horloge de l'appareil a été réglée correctement? (P27)
- Lorsque des photos éditées en utilisant un ordinateur ou des photos prises par un autre appareil sont recherchées, elles peuvent être affichées à une date différentes des dates auxquelles elles ont été réellement prises.

Des points ronds blancs ressemblant à des bulles de savon apparaissent sur la photo enregistrée.

- Si vous prenez une photo avec flash dans un endroit sombre ou à l'intérieur, des points ronds blancs apparaissent sur la photo causés par le reflet du flash sur les grains de poussière présents dans l'air. Il ne s'agit pas d'un mauvais fonctionnement. Une des caractéristiques de cela est que le nombre de points ronds et leur position sont différents sur chaque photo.



La partie rouge de l'image enregistrée est devenue noire.

- Lorsque la Correction Numérique des Yeux-Rouges ([~~A~~], [~~S~~]) est active et si vous prenez la photo d'un sujet avec la couleur rouge entourée par une couleur de peau, cette partie rouge peut être corrigée en noir par la fonction de Correction Numérique des Yeux-Rouges. → Nous vous conseillons de prendre la photo avec le Mode Flash paramétré sur [~~A~~], [~~S~~] ou [~~S~~], ou [Sans yeux r.] dans le menu [Enr.] paramétré sur [NON]. (P109)

[La vignette est affichée] apparaît à l'écran.

- Est-ce une photo qui a été prise avec un autre appareil? Dans ce cas, ces images peuvent être affichées avec une mauvaise qualité d'image.

Le son des images animées enregistrées se coupe quelque fois.

- L'appareil ajuste automatiquement l'ouverture pendant l'enregistrement des images animées. A ce moment-là, le son peut se couper. Il ne s'agit pas d'un mauvais fonctionnement.

Un film enregistré avec ce modèle ne peut pas être lu par un autre équipement.

- Les films enregistrés en [AVCHD] ou en [MP4] peuvent être visionnés avec une qualité de son et d'image faible ou bien ne peuvent pas être lus du tout même en utilisant un matériel compatible avec ces formats. De plus, les informations d'enregistrement peuvent ne pas s'afficher correctement.

Téléviseur, ordinateur et imprimante

L'image n'apparaît pas sur le téléviseur.

- Est-ce que l'appareil photo est correctement connecté au téléviseur?
→ Placez l'entrée du téléviseur au mode entrée externe.

La zone d'affichage de l'écran télé et de l'écran à cristaux liquides de l'appareil photo sont différentes.

- Selon le modèle du téléviseur, les photos peuvent être étirées horizontalement ou verticalement ou bien elles peuvent être affichées avec les bords coupés.

Les images animées ne peuvent pas être visualisées sur un téléviseur.

- Avez-vous essayé de visualiser des images animées en ayant inséré directement la carte dans le logement de la carte du téléviseur?
→ Connectez l'appareil photo au téléviseur à l'aide du câble AV (fourni), ou à l'aide du micro câble HDMI (en option), puis visionnez le film sur l'appareil photo. (P155)

L'image n'est pas affichée complètement sur le téléviseur.

- Vérifiez le réglage de [Format TV]. (P58)

VIERA Link ne fonctionne pas.

- Est-il correctement connecté à l'aide du micro câble HDMI (en option)? (P155)
→ Vérifiez que le micro-câble HDMI (en option) est soigneusement branché.
→ Appuyez sur [▶] sur cet appareil.
- Le [VIERA link] présent sur cet appareil est-il paramétré sur [OUI]? (P59)
→ Selon le terminal du HDMI téléviseur, le canal d'entrée pourrait ne pas commuter automatiquement. Dans ce cas, utilisez la télécommande du téléviseur pour commuter l'entrée. (Pour plus d'informations sur les modalités de commutation de l'entrée, voir le mode d'emploi du téléviseur.)
→ Contrôlez le paramétrage VIERA Link sur le dispositif connecté.
→ Eteignez l'appareil puis rallumez-le.
→ Paramétrez [HDAVI Control] sur [Off] sur le téléviseur puis ramenez-le à [On]. (Voir le mode d'emploi du téléviseur pour plus d'informations.)
→ Vérifiez le réglage de [Sortie vidéo]. (P58)

La photo ne peut pas être transférée lorsque l'appareil photo est connecté à un ordinateur.

- Est-ce que l'appareil photo est correctement connecté à l'ordinateur?
- Est-ce que l'appareil photo est reconnu par l'ordinateur?
→ Sélectionnez [PC] dans [Mode USB]. (P58, 165)

La carte n'est pas reconnue par l'ordinateur. (La mémoire interne est reconnue.)

- Débranchez le câble USB. Branchez-le à nouveau tandis que la carte est insérée dans l'appareil photo.
- S'il y a plus d'une prise USB sur un même ordinateur, essayez de connecter la carte sur une autre prise USB.

La carte n'est pas reconnue par l'ordinateur. (La carte mémoire SDXC est utilisée.)

- Vérifiez si votre ordinateur est compatible avec les cartes mémoire SDXC.
<http://panasonic.net/avc/sdcard/information/SDXC.html>
- Un message vous incitant à formater la carte peut s'afficher pendant la connexion, mais ne formatez pas.
- Si l' [Accès] affiché sur l'écran ACL ne disparaît pas, déconnectez le câble USB après avoir éteint.

Il y a un problème avec la tentative de téléchargement vers YouTube ou Facebook.

- Vérifiez que les informations de connexion (login ID/nom d'utilisateur/adresse e-mail/mot de passe) sont correctes.
- Vérifiez que l'ordinateur est connecté à Internet.
- Vérifiez qu'un logiciel présent comme un logiciel anti-virus ou un firewall ne bloque pas l'accès à YouTube ou Facebook.
- Vérifiez également YouTube ou Facebook.

La photo ne peut pas être imprimée alors que l'appareil photo est connecté à une imprimante.

- Les photos ne peuvent pas être imprimées en utilisant une imprimante qui ne prend pas en charge PictBridge.
→ Sélectionnez [PictBridge(PTP)] dans [Mode USB]. (P58, 169)

Les côtés des photos sont rognés à l'impression.

- Si votre imprimante est dotée d'une fonction de recadrage ou de suppression des bordures, annulez cette fonction avant l'impression. (Pour plus de détails, référez-vous au mode d'emploi de l'imprimante.)
- Lorsque vous demandez au photographe d'imprimer les images, demandez-lui si les images peuvent être imprimées avec les deux marges.

La photo panoramique ne s'imprime pas correctement.

- Puisque le format d'une photo panoramique diffère des photos normales, il n'est pas toujours possible de l'imprimer correctement.
→ Veuillez utiliser une imprimante qui prend en charge les photos panoramiques. (Pour plus de détails, consultez le mode d'emploi de votre imprimante.)
- Nous vous recommandons d'utiliser le logiciel "PHOTOfunSTUDIO" sur le CD-ROM (fourni) pour régler la dimension des photos d'après la dimension du papier d'impression.

Autres

Les [Exigences pour l'utilisation sous l'eau] s'affichent chaque fois que l'appareil est allumé.

- Appuyez sur [MENU/SET] après la vue du dernier écran (12/12). Pour plus de détails, référez-vous à la P9.

Une langue incompréhensible a été sélectionnée par erreur.

→ Appuyez sur [MENU/SET], sélectionnez l'icône [🗨️] du menu [Config.]. Puis appuyez sur [MENU/SET] et sélectionnez l'icône [🌐] pour régler la langue désirée. (P60)

Un voyant blanc s'allume parfois lorsque le déclencheur est appuyé à mi-course.

- La lampe d'assistance MPA s'allumera en blanc dans un endroit sombre pour aider à la mise au point.

La lampe d'assistance pour la mise au point automatique ne s'allume pas.

- Est-ce que [Lampe ass. AF] dans le menu [Enr.] est paramétré sur [OUI]? (P108)
- La lampe d'assistance pour mise au point automatique ne s'allume pas dans les endroits lumineux.

L'appareil photo devient chaud.

- La surface de l'appareil photo peut devenir chaude durant l'utilisation. Cela n'affecte pas les performances ou la qualité de l'appareil.

La porte latérale ne se ferme pas.

- Est-ce que des objets étrangers sont coincés?
→ Retirez les objets étrangers. (P10)
- En fermant, ne réglez pas le commutateur [LOCK] sur le coté verrouillé. Faire cela peut causer des dommages ou des infiltrations.
→ Déverrouillez. (P21)

Une partie de l'appareil photo comme la touche zoom ou la porte latérale ne bouge pas.

- Si l'appareil photo est utilisé dans un endroit très froid comme une station de ski ou en haute altitude où de la neige et des gouttes d'eau pourraient y tomber dessus, certaines parties de l'appareil photo peuvent devenir difficiles à manipuler à cause de la neige ou des gouttes d'eau gelant dans l'espace autour de la touche zoom ou de la touche [ON/OFF] de l'appareil photo. Il ne s'agit pas d'un dysfonctionnement. Lorsque l'appareil photo retrouvera une température normale il fonctionnera de nouveau normalement.
- En utilisant l'appareil photo dans un endroit avec du sable ou de la poussière, certaines parties de l'appareil photo peuvent devenir difficile à manœuvrer à cause des objets étrangers présents dans les interstices de la touche du zoom ou de la touche [ON/OFF] de l'appareil photo. Nettoyez avec la brosse fournie ou bien rincez à l'eau douce.

L'appareil photo peut émettre un bruit de crécelle ou bien vous pouvez ressentir une vibration.

- Les cas ci-dessous ne sont pas des mauvais fonctionnements, donc vous pouvez utiliser l'appareil photo normalement.
→ Vous entendez un "cliquetis" sonore lorsque l'appareil photo est secoué alors qu'il est éteint ou pendant le Mode Lecture (il s'agit du bruit de l'objectif qui se déplace).
→ Lorsque l'alimentation est coupée ou remise en marche, ou en changeant le mode enregistrement pour le mode lecture, un cliquetis se fait entendre (il s'agit du bruit de l'objectif qui se déplace).
→ En zoomant, vous pouvez ressentir des vibrations (elles sont causées par le déplacement de l'objectif).

L'objectif produit un bruit.

- Lorsque la luminosité est brusquement modifiée à la suite d'un zoom, d'un mouvement de l'appareil ou pour toute autre raison, l'objectif peut produire un bruit et l'image affichée peut être modifiée. Toutefois, cela n'est le signe d'aucune anomalie. Le bruit est produit par le réglage automatique de l'ouverture ce qui est tout à fait normal. Ce n'est pas un mauvais fonctionnement.

L'horloge est réinitialisée.

- Si vous ne devez pas utiliser l'appareil photo pendant un long moment.
→ [Veuillez régler l'heure] Le message sera affiché; veuillez réinitialiser l'horloge. (P27)

Le zoom s'arrête instantanément.

- En utilisant le Zoom optique étendu, l'action du zoom s'arrêtera temporairement. Il ne s'agit pas d'un mauvais fonctionnement.

Le zoom ne va pas jusqu'à son agrandissement maximum.

- Est-ce que l'appareil photo est réglé sur le mode Zoom Macro? (P68)
Le zoom maximum pendant le mode zoom macro est de 3× zoom numérique.

Les numéros de fichier ne sont pas enregistrés consécutivement.

- Lorsque vous effectuez une opération après avoir fait une certaine action, les images peuvent être enregistrées dans des dossiers avec des numéros différents de ceux utilisés avant l'opération.

Les numéros de fichiers sont enregistrés dans l'ordre croissant.

- Si la batterie a été introduite ou retirée sans que l'appareil photo n'ait été d'abord éteint, les numéros de dossiers et de fichiers des photos prises ne seront pas mémorisés. Lorsque l'appareil est remis en marche et les photos sont prises, elles peuvent être mémorisées sous les numéros de fichiers qui avaient été assignés aux photos précédentes.

Alors que l'appareil photo est laissé seul, le diaporama s'affiche soudainement.

- Il s'agit du mode [Démonstration auto] qui présente les caractéristiques de l'appareil photo. Appuyez sur une touche pour retourner sur l'écran d'origine.

L'information d'orientation mesurée avec cet appareil est différente de l'indication d'orientation publique.

- Lorsque [Réglage GPS] est paramétré sur [NON], la déclinaison magnétique n'est pas corrigée.
→ Effectuez le [Repositionnement] du menu [GPS/Capteur] (P118), et obtenez la latitude/longitude correcte de la position actuelle.

AVCHD™

DOLBY
DIGITAL
CREATOR

HDMI



- Le logo SDXC est une marque déposée de SD-3C, LLC.
- "AVCHD" et le logo "AVCHD" sont des marques commerciales de Panasonic Corporation et de Sony Corporation.
- Fabriqué sous licence de Dolby Laboratories. Le terme Dolby et le sigle double D sont des marques commerciales de Dolby Laboratories.
- HDMI, le logo HDMI et High-Definition Multimedia Interface sont des marques déposées ou enregistrées de HDMI Licensing LLC aux États-Unis et dans d'autres pays.
- HDAVI Control™ est une marque de commerce de Panasonic Corporation.
- QuickTime et le logo QuickTime sont des marques de commerce ou des marques déposées de Apple Inc. et sont utilisées sous licence.
- iMovie, Mac et Mac OS sont des marques commerciales d' Apple Inc., déposées aux États-Unis et dans les autres pays.
- Windows et Windows Vista sont des marques déposées ou des marques commerciales de Microsoft Corporation aux États-Unis et/ou dans d'autres pays.
- YouTube est une marque commerciale de Google Inc.
- Ce produit utilise "DynaFont" de DynaComware Corporation. DynaFont est une marque déposée de DynaComware Taiwan Inc.
- Les autres noms de systèmes et produits mentionnés dans ce manuel d'utilisation sont habituellement des marques déposées ou des marques de commerce des fabricants qui ont développé le système ou le produit intéressé.

Ce produit est sous licence AVC Patent Portfolio License pour un usage personnel et non commercial par le consommateur de (i) l'encodage vidéo en conformité avec la norme AVC ("AVC Video") et/ou du (ii) décodage d'une vidéo AVC encodée par un consommateur agissant dans le cadre d'une activité personnelle et non commerciale et/ou obtenue par un fournisseur vidéo autorisé à fournir des vidéos AVC. Aucun permis n'est accordé ou sera implicite pour n'importe quel autre usage. Des informations supplémentaires peuvent être obtenues auprès de MPEG LA, LLC. Visiter le site <http://www.mpegla.com>.