

Tech Line

**BEDIENUNGSANLEITUNG
OPERATING INSTRUCTIONS**

TL-32LC783

**TFT-FARBFERNSEHGERÄT MIT FERNBEDIENUNG
TFT COLOR TELEVISION WITH REMOTE CONTROL**

Inhalt

Funktionen	3	Farbtemperatur (Colour Temp)	20
Zubehör	3	Rauschreduktion (Noise Reduction)	20
Einleitung	4	Spielemodus (optional)	20
Vorbereitung	4	Filmmodus (Film-Mode)	21
Sicherheitshinweise	4	3D Comb	21
Netzspannung	4	Bildzoom (Picture Zoom)	21
Netzkabel	4	Reset	21
Feuchtigkeit und Wasser	4	Speichern (Store)	21
Reinigung	5	Menü Ton (Sound)	21
Belüftung	5	Lautstärke (Volume)	21
Hitze und offenes Feuer	5	Equalizer	21
Gewitter	5	Balance	22
Ersatzteile	5	Kopfhörer (Headphone)	22
Servicearbeiten	5	Lautstärke (Volume)	22
Entsorgung	5	Balance	22
Informationen für Benutzer in Ländern der		Audiomodus (Sound mode)	22
Europäischen Union	6	AVL	22
Trennen des Geräts vom Netz	6	Effekt (Effect)	22
Kopfhörer-Lautstärke	6	Dynamischer Bass (Dynamic Bass)	23
Installation	6	Subwoofer	23
LCD-Bildschirm	6	3D Panorama	23
Warnhinweis	6	Speichern (Store)	23
Übersicht über die Fernbedienung	7	Menü Funktion (Feature)	23
LCD-TV und Bedientasten	8	PP	23
Ansicht der Anschlüsse	9	PIPEIN-AUS	24
Stromanschluss	11	PIP-Bild (PIP-Picture)	24
Antennenanschluss	11	PIP-Position (PIP position)	24
Anschließen des LCD-TVs an einen PC	12	PIP-Quelle (PIP Source)	24
Anschluss eines DVD-Players	13	PIP Programmtausch (PIP SWAP)	24
Verwendung anderer Anschlüsse	14	PAP	24
Anschließen anderer Geräte über Scart	15	PAP EIN-AUS (PAP ON-OFF)	24
Einlegen der Batterien in die Fernbedienung	16	PAP Bild (PAP Picture)	24
Betriebsbereich der Fernbedienung	16	PAP Quelle (PAP Source)	25
Ein-/Ausschalten des TV-Geräts	17	PAP-Programmtausch (PAP SWAP)	25
Einschalten des TV-Geräts	17	Ausschalttimer (Sleep Timer)	25
Ausschalten des TV-Geräts	17	Kindersicherung (Child Lock)	25
Eingangsauswahl	18	Sprache (Language)	25
Grundlegende Bedienung	18	EXT-2 Out	25
Steuerung mit den Tasten am TV-Gerät	18	PC-Audio-Eingang (PC Audio In)	25
Einstellung der Lautstärke	18	Standard-Bildformat (Default Zoom)	25
Programmauswahl	18	Blauer Hintergrund (Blue Background)	26
Ansicht des Hauptmenüs	18	Menühintergrund (Menu Background)	26
AV-Modus	18	Menü Zeitlimit (Menu Timeout)	26
Bedienung mit den Tasten der Fernbedienung	18	Teletext-Sprache (Teletext Language)	26
Einstellung der Lautstärke	19	Menü Installation (Install)	26
Programmauswahl (Vorheriges oder nächstes		Programmtabelle (Program Table)	26
Programm)	19	Name	27
Programmwahl (Direktzugriff)	19	Einfügen	27
Navigieren im Menüsystem	19	Löschen	27
Menüsystem	20	APS (Autoprogrammierung)(Auto	
Menü Bild (Picture)	20	Programming System)	27
Modus (Mode)	20	Land (Country)	27
Kontrast/Helligkeit/Schärfe/Farbe/Farbtön		Programm (Program)	28
(Contrast/Brightness/Sharpness/Colour/		Band	28
Hue)	20	Kanal (Channel)	28

Farbnorm (Colour System)	28
Audiosystem (Sound System)	28
Feinabstimmung (Fine Tune)	28
Suche (Search)	28
Speichern (Store)	28
Menü Installation (Install) in den AV-Modi	28
Farbnorm (Colour System)	29
VCR	29
Programm speichern (Store Program)	29
Menü Quelle (Source)	29
Menüsystem im PC-Modus	30
Menü Ton (Sound)	30
Menü Funktion (Feature)	30
PC-Bildmenü (PC Picture Menu)	30
Menü PC Bildlage (PC Position)	30
Autoposition	30
Bildlage Horizontal (H (Horizontal) Position)	30
Bildlage Vertikal (V (Vertical) Position)	30
Phase	31
Pixelfrequenz (Dot Clock)	31
Anzeige der TV-Information	31
Stummschaltungsfunktion	31
Picture-in-Picture (PIP), Picture-and-Picture (PAP) Modi	31
Auswahl Bildmodus	32
Standbild	32
Zoom-Modi	32
Auto	32
16:9	32
4:3	33
Panorama (Panoramic):	33
14:9 Zoom:	33
Kino (Cinema)	33
Untertitel (Subtitle)	33
Teletext	34
Tipps	35
Pflege des Bildschirms	35
Kein Strom	35
Schlechte Bildqualität	35
Eingabequellen	36
Anhang A: Typische Anzeigemodi PC-Eingang ...	37
Anhang B: AV- und HDMI-Signalkompatibilität	38
Anhang C: Pinbelegung	39
Technische Daten	40

Funktionen

- LCD-Farbfernsehgerät mit Fernbedienung.
- Zwei HDMI-Anschlüsse für Digital Video und Audio sind vorhanden. Dieser Anschluss kann außerdem High-Definition-Signale empfangen.
- Es können 100 VHF-Programme, UHF-Bänder oder Kabelkanäle voreingestellt werden.
- Kabelkanäle können eingestellt werden.
- OSD-Menüsystem
- Das Gerät besitzt 2 Scartbuchsen für externe Geräte (wie Video, Videospiele, Stereoanlage etc.)
- Stereo-Audiosystem
- Teletext, Fastext, TOPtext.
- Kopfhöreranschluss.
- Autoprogrammierung.
- Automatische Sendersuche (vorwärts und rückwärts).
- Ausschalttimer.
- Kindersicherung.
- Automatische Stummschaltung, wenn keine Übertragung stattfindet.
- NTSC-Wiedergabe.
- PIP / PAP / PAT-Funktionen.
- AVL (Automatische Lautstärkebegrenzung)
- Wenn kein gültiges Signal entdeckt wird, schaltet das Gerät nach 5 Minuten automatisch in den Standby-Modus.
- PLL (Frequenzsuche)
- PC-Eingang
- Plug&Play für Windows 98, ME, 2000, XP, Vista
- Audio Line Out
- Spielmodus (optional)

Zubehör



Fernbedienung

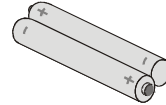

Batterien
2 XAAA

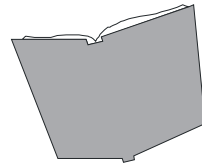

Betriebsanleitung und
Garantiebedingungen
(sofern anwendbar)

Einleitung



Wir danken Ihnen für den Kauf dieses Produkts. Dieses Handbuch führt Sie in die richtige Bedienung Ihres TV-

Geräts ein. Bitte lesen Sie dieses Handbuch sorgfältig durch, bevor Sie das TV-Gerät in Betrieb nehmen.

Bewahren Sie das Handbuch für die künftige Verwendung sicher auf.

Dieses Gerät ist nur für den privaten Gebrauch bestimmt.

Vorbereitung

Halten Sie um das Fernsehgerät mindestens 10 cm Abstand zu Möbeln etc. ein, um eine ausreichende Luftzirkulation zu gewährleisten. Vermeiden Sie gefährliche Situationen, indem Sie keine Gegenstände auf dem Gerät abstellen.

Verwenden Sie dieses Gerät nur in gemäßigten Klimabedingungen.

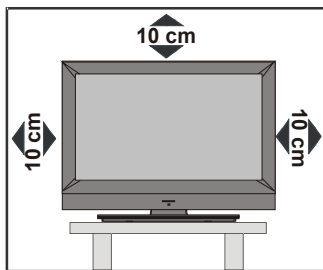

Sicherheitshinweise

Lesen Sie bitte zu Ihrer eigenen Sicherheit die folgenden Sicherheitshinweise sorgfältig durch.

Netzspannung

Das Gerät darf nur an einer Netzsteckdose mit 220-240 V Wechselspannung und einer Frequenz von 50 Hz betrieben werden. Stellen

Sie sicher, dass Sie die richtige Spannung einstellen.

Netzkabel

Stellen Sie keine Gegenstände auf das Netzkabel (weder das Gerät selbst, noch Möbel usw.) und klemmen Sie das Kabel nicht ein. Das Netzkabel stets am Stecker festhalten. Stecken Sie das Gerät niemals durch Ziehen am Kabel aus und berühren Sie das Netzkabel niemals mit nassen Händen, da dies zu einem Kurzschluss oder zu einem Stromschlag führen kann. Machen Sie niemals Knoten in das Kabel, und binden Sie es nie mit anderen Kabeln zusammen. Das Netzkabel muss so verlegt werden, dass niemand auf die Kabel treten kann. Beschädigungen am Netzkabel können zu Bränden oder Stromschlägen führen. Wenn das Netzkabel beschädigt ist und ausgetauscht werden muss, darf dies nur durch qualifizierte Personen erfolgen.

Feuchtigkeit und Wasser

Verwenden Sie dieses Gerät nicht in feuchter oder dunstiger Umgebung (vermeiden Sie das Badezimmer, die Spüle in der Küche oder die Umgebung der



Waschmaschine). Achten Sie darauf, dass dieses Gerät niemals Regen oder Wasser ausgesetzt ist und stellen Sie keine mit Flüssigkeit gefüllten Gefäße, wie zum Beispiel Blumenvasen, auf dem Gerät ab. Halten Sie das Gerät vor Tropf- und Spritzwasser geschützt.

Sollte ein harter Gegenstand auf das Gerät fallen oder Flüssigkeit in das Gerät eindringen, müssen Sie das Gerät vom Netz

trennen und durch eine qualifizierte Fachkraft überprüfen lassen, bevor es wieder in Betrieb genommen werden kann.

Reinigung

Ziehen Sie vor der Reinigung des Geräts den Netzstecker aus der Steckdose. Verwenden Sie keine flüssigen oder Sprühreiniger. Benutzen Sie ein weiches und trockenes Tuch.

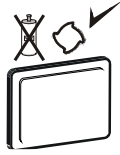

Belüftung

Die Schlitze und Öffnungen des Empfängers dienen der Belüftung und sollen einen reibungslosen Betrieb gewährleisten. Sollten diese Öffnungen blockiert oder abgedeckt werden, kann es zu einer Überhitzung des Geräts kommen.

Hitze und offenes Feuer

Das Gerät darf weder offenem Feuer noch anderen Quellen intensiver Hitzestrahlung, wie elektrischen Radiatoren, ausgesetzt werden. Stellen Sie sicher dass keine offenen Flammen, wie z.B. angezündete Kerzen, auf das Gerät gestellt werden. Batterien dürfen niemals zu großer Hitze wie direkter Sonneneinstrahlung, Feuer od. dgl. ausgesetzt werden.



Gewitter

Trennen Sie das Netzkabel von der Steckdose, falls es Sturm oder Gewitter gibt oder das Gerät längere Zeit nicht benutzt wird (z.B., wenn Sie im Urlaub sind).



Ersatzteile

Falls Ihr Gerät ein Ersatzteil benötigt, stellen Sie sicher, dass die Person, die die Reparatur vornimmt, Teile verwendet, die vom Hersteller spezifiziert wurden oder die gleiche Spezifikation haben wie das Originalteil. Andere Ersatzteile könnten Brand, elektrische Schläge oder andere Gefahren verursachen.

Servicearbeiten

Überlassen Sie alle Wartungsarbeiten dem qualifizierten Kundendienstpersonal. Öffnen Sie das Gehäuse nicht selbst, da dies einen elektrischen Schlag nach sich ziehen kann.



Entsorgung

Anordnungen zur Abfallentsorgung:

- Verpackung und Verpackungshilfen sind wiederverwertbar und sollten grundsätzlich auch wiederverwertet werden. Verpackungsmaterial, wie z.B. Plastiktüten, darf nicht in die Reichweite von Kindern gelangen.
- Batterien, auch schwermetallfreie, dürfen nicht mit dem normalen Haushaltsmüll entsorgt werden. Bitte entsorgen Sie Ihre Batterien auf umweltgerechte Weise. Erkundigen Sie sich nach den gesetzlichen Vorschriften, die in Ihrem Gebiet gültig sind.
- Die Kaltkathoden-Leuchtstoffröhre im LCD-Panel enthält eine geringe Menge Quecksilber. Bitte beachten Sie die örtlichen Vorschriften bei der Entsorgung.

Informationen für Benutzer in Ländern der Europäischen Union



Dieses Symbol auf der Verpackung zeigt an, dass das elektrische oder elektronische Gerät am Ende seiner Lebensdauer getrennt vom normalen Haushaltsmüll entsorgt werden muss. Innerhalb

der EU gibt es getrennte Sammel- und Recyclingsysteme.

Für weitere Informationen wenden Sie sich bitte an die örtlichen Behörden oder an den Händler, bei dem Sie das Produkt gekauft haben.

Trennen des Geräts vom Netz

Der Netzstecker wird verwendet, um das TV-Gerät vom Netz zu trennen und muss daher stets gut zugänglich sein.

Kopfhörer-Lautstärke

Zu hoher Schalldruck oder zu hohe Lautstärken von Kopf- oder Ohrhörern kann zu Gehörschäden führen.



Installation

Um Verletzungen zu vermeiden, muss dieses Gerät gemäß den Installationsanweisungen sicher an der Wand befestigt werden (wenn diese Option verfügbar ist).

LCD-Bildschirm

Das LCD-Panel ist ein Hochtechnologieprodukt mit etwa einer Million Dünnschicht-Transistoren, die selbst feine Bilddetails auflösen. Gelegentlich können einige inaktive Pixel als unveränderlich blaue, grüne oder rote Punkte erscheinen. Wir möchten ausdrücklich darauf hinweisen, dass dies die Leistung Ihres Produkts nicht beeinträchtigt.

Warnhinweis

Lassen Sie das TV-Gerät nicht im Standby- oder aktiven Modus, wenn Sie weggehen.

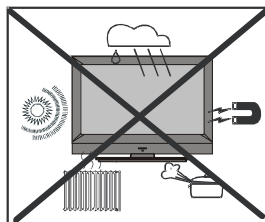

Sicherheitshinweise zum Betrieb des Gerätes

Werden Standbilder über einen Zeitraum von mehr als 2 Stunden ununterbrochen wiedergegeben, kann dies dazu führen, dass die Konturen der länger angezeigten Inhalte auf dem Bildschirm sichtbar bleiben, d.h.

permanente Nachbilder auf dem Bildschirm verbleiben. Das Gleiche gilt, wenn über einen Zeitraum von mehr als 2 Stunden

- ein unveränderter Hintergrund
- Logos, Videospiele, Computerbilder, Teletext
- ein nicht bildschirmfüllendes Format (z.B. 4:3-Formate) wiedergegeben wird.

Hinweis:

Dieses Gerät ist nicht für eine längerfristige Wiedergabe von Standbildern, einschließlich Logos, Videospiele, Computerbildern, Teletext und nicht bildschirmfüllende Formate geeignet.

Durch die Wiedergabe von Standbildern, Logos, Videospiele, Computerbilder, Teletext und nicht bildschirmfüllende

Formate erzeugte, permanente Nachbilder können nicht mehr rückgängig gemacht werden. Sie stellen kein Betriebsfehler dar und sind nicht durch die Herstellergarantie gedeckt.

Übersicht über die Fernbedienung

- 1 Standby
- 2 Menü Funktionen
- 3 Menü Installation
- 4 Aktualisieren (im TXT-Modus) / PAP-Modus
- 5 Halten (im TXT-Modus) / PIP-Position
- 6 Indexseite
- 7 Anzeigen (im TXT-Modus) /
Von TV- auf PC-Modus umschalten
- 8 Direkte Programmwahl
- 9 Keine Funktion
- 10 Lautstärke erhöhen
- 11 Programm Auf
- 12 TV / Menü verlassen
- 13 Externe Quelle
- 14 Persönliche Einstellungen
- 15 Cursor nach oben
- 16 Cursor nach rechts
- 17 OK (Speichern) / Select (Auswählen)
- 18 Cursor nach unten
- 19 Hauptmenü
- 20 Cursor nach links
- 21 Mono-Stereo / Dual I-II
- 22 Info (Programmtabelle)
- 23 Programm Ab
- 24 Stummschaltung (Mute)
- 25 Lautstärke verringern
- 26 Vorhergehendes Programm
- 27 Vergrößern (im TXT-Modus) / Bildgröße
- 28 Mix (im TXT-Modus) / PIP-Modus
- 29 Teletext
- 30 Uhrzeit
- 31 Menü Ton
- 32 Menü Bild

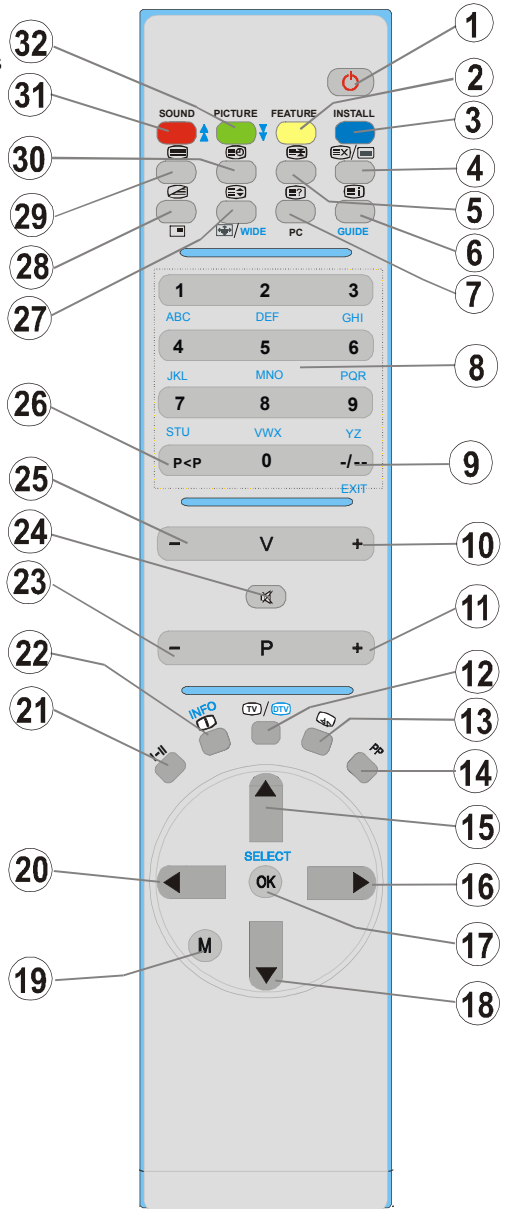

LCD-TV und Bedientasten

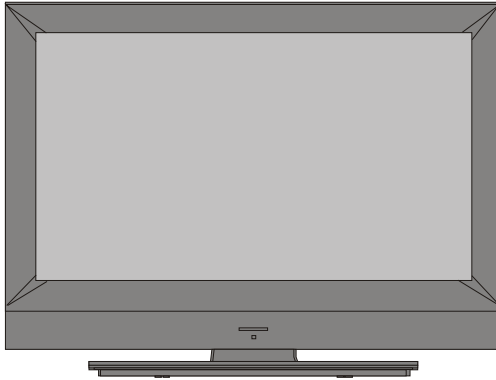

FRONTANSICHT

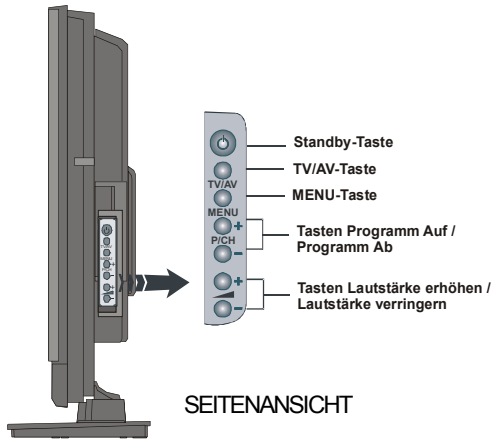

SEITENANSICHT

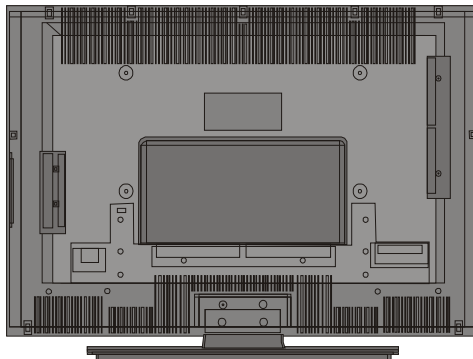

RÜCKSEITE

Ansicht der Anschlüsse

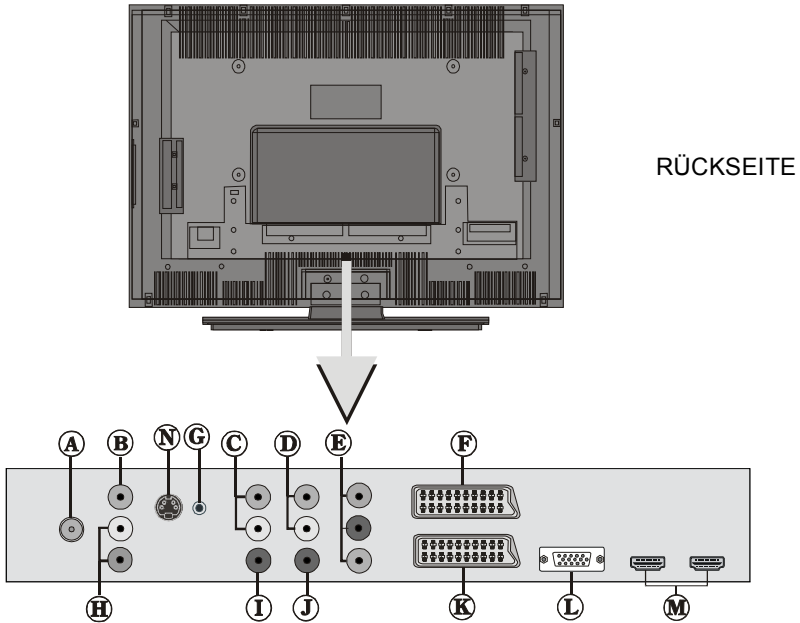

Ⓐ An den **RF-Eingang** wird eine Antenne oder ein Kabel angeschlossen.

Beachten Sie: Wenn Sie einen Decoder oder einen Medienrecorder verwenden, sollten Sie das Antennenkabel über dieses Gerät mit einem geeigneten Antennenkabel an das TV-Gerät anschließen, wie in der Abbildung gezeigt.

Ⓑ Der **Videoeingang** wird zum Anschließen des Videosignals von Zusatzgeräten verwendet. Verbinden Sie das Videokabel mit dem **VIDEO IN-Anschluss** des TV-Geräts und dem **VIDEO OUT-Anschluss** des Zusatzgeräts.

Ⓒ Die **Audioausgänge** dienen zur Ausgabe von Audiosignalen an ein externes Gerät wie eine Stereoanlage.

Um externe Lautsprecher oder dgl. an Ihr TV-Gerät anzuschließen, verwenden Sie ein Audiokabel und die **AUDIO-LINEOUTS** des TV-Geräts.

Ⓓ Die Anschlüsse **PC/YPbPr** werden zum Anschließen des Audiosignals eines PCs oder für ein Gerät, das über YPbPr an das TV-Gerät angeschlossen wird, verwendet.

Schließen Sie das PC-Audiokabel zwischen den **AUDIOEINGÄNGEN** am TV-Gerät und dem Audioausgang Ihres PCs an, um das PC-Audiosignal zu aktivieren.

Schließen Sie das Audiokabel zwischen den **AUDIOEINGÄNGEN** am TV-Gerät und den Audioausgängen Ihres Geräts an, um das Audiosignal zu aktivieren.

Ⓔ **Component Video-Eingänge (YpBPr)** werden zum Anschließen von Component Video verwendet.

Die Component Audio- und Video-Eingänge dienen zum Anschließen eines Gerätes mit Component-Ausgabe. Schließen Sie das Component-Video-Kabel zwischen den

COMPONENT VIDEO-EINGÄNGEN am TV und den **COMPONENT VIDEO-AUSGÄNGEN** des Geräts an. Achten Sie beim Anschließen darauf, dass die Buchsen mit den Buchstaben „Y“, „PB“, „Pr“ am TV mit den entsprechenden Buchsen am Gerät verbunden werden.

Ⓜ **SCART 2**-Anschluss für Eingabe von und Ausgabe an Zusatzgeräte(n)

Ⓜ Über die **Kopfhörer**-Buchse (**Headphone**) wird ein Kopfhörer an das System angeschlossen.

Schließen Sie hier einen **KOPFHÖRER** an, um das TV-Audiosignal mit Kopfhörern zu hören (optional).

Ⓜ Die **Audioeingänge** werden zum Anschließen der Audiosignale von Zusatzgeräten verwendet.

Verbinden Sie das Audiokabel mit den **AUDIOEINGÄNGEN** des TV-Geräts und dem **AUDIOAUSGANG** des Zusatzgeräts.

Beachten Sie: Wenn Sie ein Gerät über den **VIDEOEINGANG** an das TV-Gerät anschließen, sollten Sie das Gerät auch mit einem Audiokabel an die **AUDIOEINGÄNGE** des TV-Geräts anschließen, um das Audiosignal zu aktivieren.

Ⓜ Am Anschluss **Subwoofer Out** können Sie einen externen aktiven Subwoofer anschließen, um so einen wesentlich tieferen Basseffekt zu erzeugen.

Verwenden Sie ein geeignetes Kabel, um das Gerät an einen Subwoofer anzuschließen.

Ⓜ Über den Ausgang **S/PDIF Out** wird das digitale Audiosignal der gerade aktiven Quelle ausgegeben.

Verwenden Sie ein RCA-Kabel zur Übertragung digitaler Audiosignale an ein Gerät mit einem S/PDIF-Eingang.

Ⓜ **SCART 1**-Anschluss für Eingabe von und Ausgabe an Zusatzgeräte(n)

Schließen Sie das **SCART**-Kabel zwischen einer der **SCART**-Buchsen des TV-Geräts und der **SCART**-Buchse des Zusatzgeräts (z.B. Decoder, VCR, DVD-Player) an.

Beachten Sie: Wenn ein externes Gerät über die **SCART**-Anschlüsse angeschlossen wird, schaltet das Gerät automatisch in den AV-Modus. Wenn beide Buchsen gleichzeitig verwendet werden, hat **SCART 1** Priorität über **SCART 2**, wenn nicht anders festgelegt.

Ⓜ Der **PC-Eingang** dient für den Anschluss eines PCs an das TV-Gerät.

Schließen Sie das PC-Kabel zwischen dem **PC-EINGANG** am TV-Gerät und dem PC-Ausgang des PCs an.

Ⓜ Die **HDMI-Eingänge** dienen zum Anschluss eines Geräts, das eine **HDMI**-Buchse hat.

Ihr LCD-Gerät kann High-Definition-Bilder von Geräten wie High-Definition-Satellitenrezipienten oder -DVD-Playern anzeigen. Diese Geräte müssen über die **HDMI**-Buchse oder die **Component**-Buchsen angeschlossen werden. Diese Buchsen können 720p- oder 1080i-Signale empfangen. Für einen Anschluss von **HDMI** zu **HDMI** ist keine Audioverbindung erforderlich.

Ⓜ Der **S-Video**-Eingang wird verwendet, um ein **S-Video**-Signal anzuschließen (z.B. von einem Camcorder oder VCR).

Um den **S-VIDEO**-Eingang zu verwenden, schließen Sie das Videokabel zwischen dem **S-VIDEO**-Eingang des TV-Geräts und dem S-Video-Ausgang des Zusatzgeräts an. Verbinden Sie das Audiokabel zwischen den **AUDIOEINGÄNGEN** (in der Abbildung mit einem **C** angezeigt) des TV-Geräts und den Audiobuchsen des Zusatzgeräts.

Stromanschluss

WICHTIG: Das Gerät ist nur für den Betrieb mit **220-240V Wechselspannung** bei einer Frequenz von **50 Hz** ausgelegt.

- **Geben Sie Ihrem Gerät nach dem Auspacken genug Zeit, sich der Umgebungstemperatur im Raum anzupassen, bevor Sie es einstecken.**
- Stecken Sie das Netzkabel in eine Netzsteckdose.

Antennenanschluss

- Schließen Sie den Antennen- oder Kabel-TV-Stecker an die Buchse **ANTENNENEINGANG** an der Rückseite des TV-Geräts an.

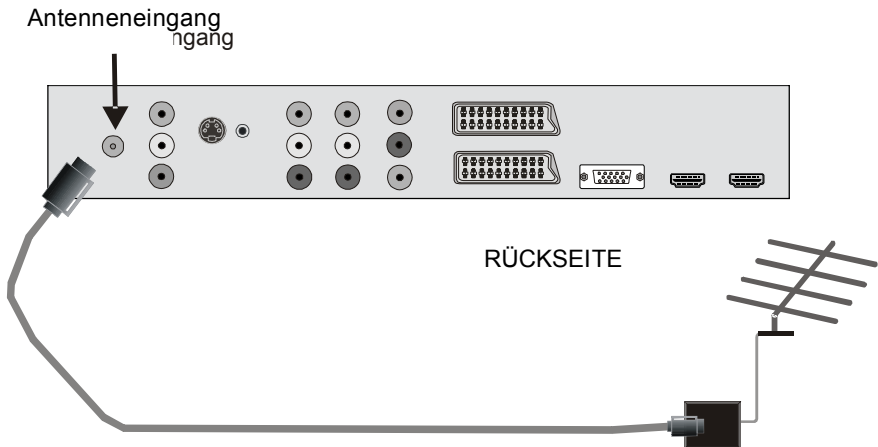

Anschließen des LCD-TV an einen PC

Zur Anzeige des Computerbilds auf Ihrem LCD-TV können Sie dieses an einen Computer anschließen.

- Schalten Sie Computer und TV-Gerät aus, bevor Sie die Anschlüsse vornehmen.
- Verwenden Sie ein 15-poliges D-Sub-Monitorkabel, um einen PC an das LCD-TV anzuschließen.
- Wenn der Anschluss hergestellt ist, schalten Sie auf die Quelle PC. Siehe dazu den Abschnitt „Eingangsauswahl“.
- Stellen Sie die von Ihnen bevorzugte Auflösung ein. Informationen zur Auflösung finden Sie im Anhang.

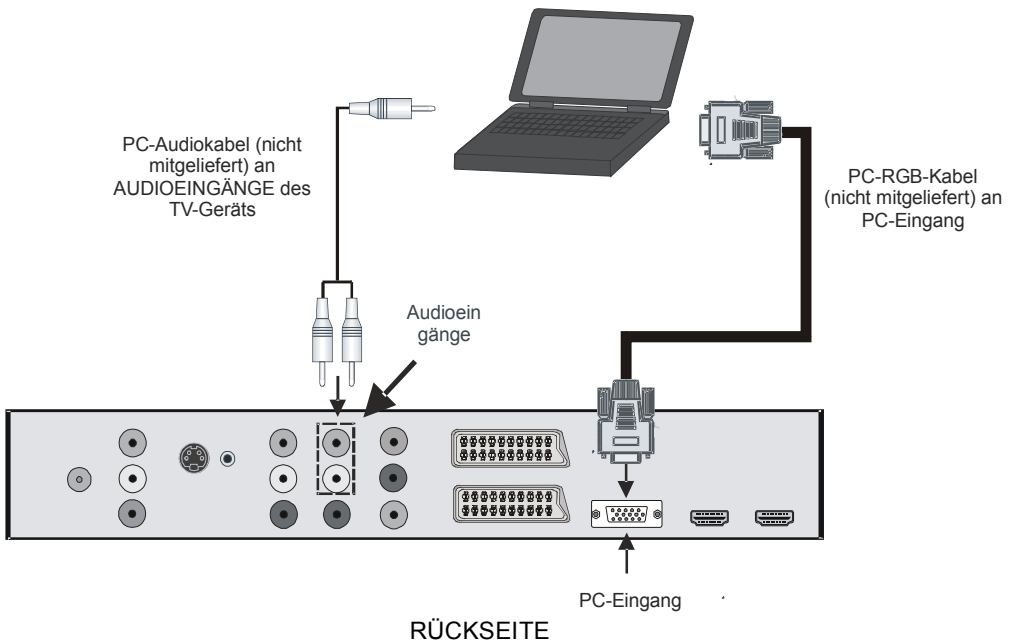

Anschluss eines DVD-Players

Wenn Sie einen DVD-Player an Ihr TV-Gerät anschließen möchten, können Sie dafür die Anschlüsse des TV-Geräts verwenden. DVD-Player können verschiedene Anschlüsse aufweisen. Bitte sehen Sie im Handbuch Ihres DVD-Players für weiterführende Informationen nach. Schalten Sie DVD-Gerät und TV-Gerät aus, bevor Sie die Anschlüsse vornehmen.

*Beachten Sie: Die in der Abbildung gezeigten Kabel **sind nicht** im Lieferumfang **enthalten**.*

- Hat Ihr DVD-Player eine **HDMI**-Buchse, können Sie ihn über **HDMI** anschließen. Wenn Sie den DVD-Player wie unten abgebildet anschließen, schalten Sie auf HDMI als Quelle. Siehe dazu den Abschnitt „**Eingangsauswahl**“.
- Die meisten DVD-Player werden über die **COMPONENT-ANSCHLÜSSE** angeschlossen. Verwenden Sie ein Component-Videokabel, um es an den Videoeingang anzuschließen. Um das Audiosignal wiederzugeben, verwenden Sie ein Component-Audiokabel wie unten in der Abbildung gezeigt. Wenn der Anschluss hergestellt ist, schalten Sie auf die Quelle **YPbPr**. Siehe dazu den Abschnitt „**Eingangsauswahl**“.
- Sie können den Anschluss auch über **SCART 1** oder **SCART 2** vornehmen. Verwenden Sie ein **SCART-Kabel**, wie in der Abbildung unten gezeigt.

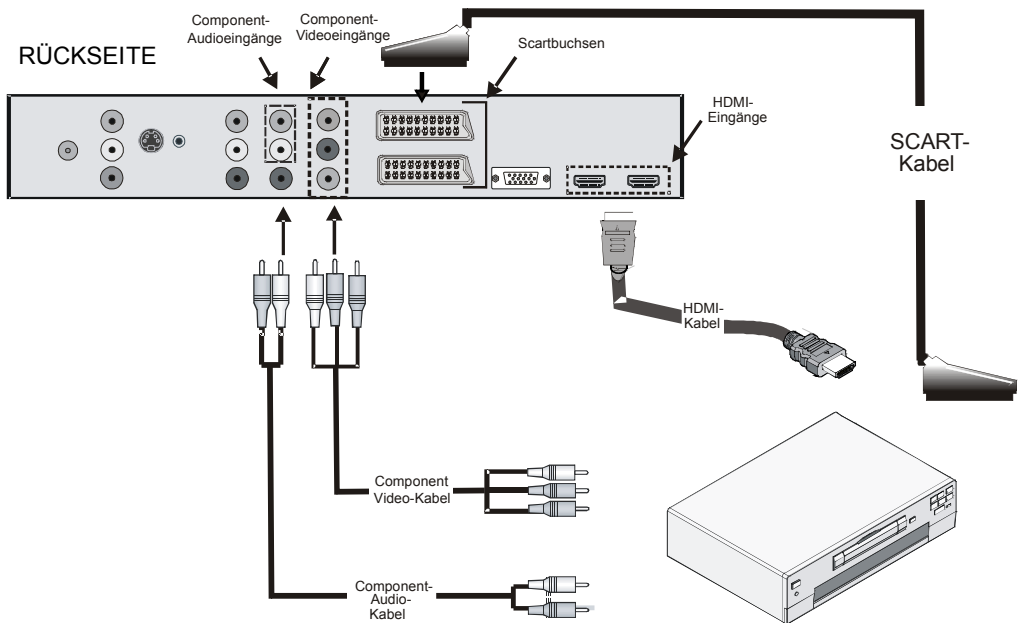

Beachten Sie: Diese drei Anschlussmethoden haben dieselbe Funktion, aber auf verschiedenen Qualitätsstufen. Sie müssen nicht alle drei Anschlussarten verwenden.

Verwendung anderer Anschlüsse

Sie können eine Reihe von Zusatzgeräten an Ihr LCD-TV-Gerät anschließen. Die verschiedenen Anschlussmöglichkeiten werden unten gezeigt. *Beachten Sie, dass die in der Abbildung gezeigten Kabel **nicht im Lieferumfang enthalten sind**.*

- Zum Anschluss eines Camcorders verwenden Sie bitte die **S-VIDEO** oder **VIDEO IN-** und die **AUDIOANSCHLÜSSE**. Schließen Sie den Camcorder nicht gleichzeitig an die **S-VIDEO** und **VIDEO IN** Anschlüsse an, da dies zu Bildstörungen führen kann. Für die Auswahl der entsprechenden Quelle siehe den Abschnitt „**Eingangsauswahl**“ im Folgenden.
- Verwenden Sie ein Audiokabel zum Anschluss externer Lautsprecher. Achten Sie darauf die **LINKEN** und **RECHTEN AUDIO**-Buchsen nicht zu vertauschen. Schalten Sie das LCD TV und die externen Lautsprecher erst ein, wenn Sie alle Anschlüsse vorgenommen haben. Lesen Sie für weitere Informationen das Handbuch des Lautsprechersets.
- Um das Audiosignal über Kopfhörer zu hören, schließen Sie diesen an die **KOPFHÖRER-**Buchse (**HEADPHONE**) des TV-Geräts an.
- Schließen Sie einen Subwoofer falls gewünscht an den Ausgang **SUBWOOFER OUT** an.

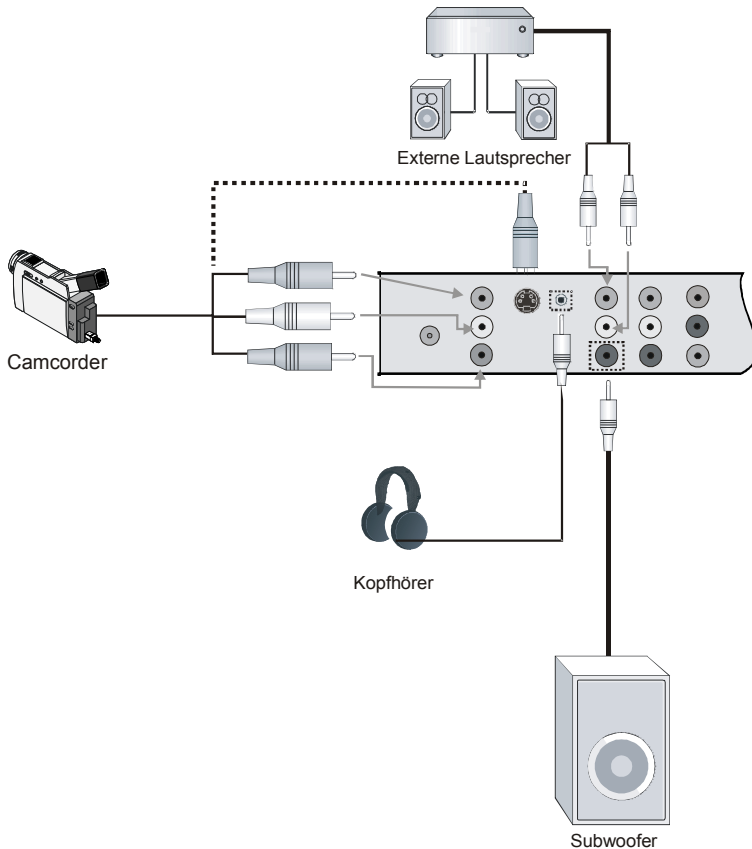

Anschließen anderer Geräte über Scart

Die meisten Geräte unterstützen einen **SCART**-Anschluss. Über die **SCART**-Buchsen können Sie einen DVD-Recorder, einen VCR oder einen Decoder an Ihr LCD-TV anschließen. *Beachten Sie, dass die in der Abbildung gezeigten Kabel **nicht** im Lieferumfang **enthalten** sind.*

Schalten Sie das Zusatzgerät und TV-Gerät aus, bevor Sie die Anschlüsse vornehmen.

Lesen Sie für weitere Informationen das Handbuch des Zusatzgeräts.

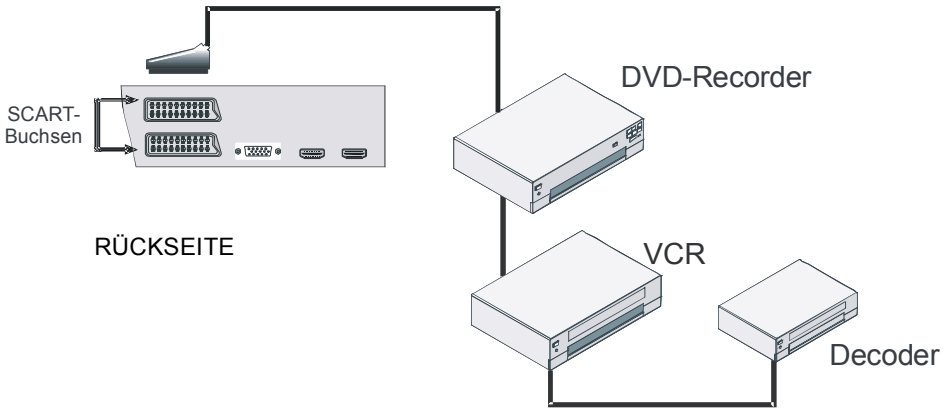

Einlegen der Batterien in die Fernbedienung

- Entfernen Sie die Batteriefachabdeckung auf der Rückseite der Fernbedienung, indem Sie den angezeigten Teil leicht nach hinten schieben.
- Legen Sie zwei **AAA/R3**-Batterien oder einen gleichwertigen Typ ein. Legen Sie die Batterien in der richtigen Orientierung ein und setzen Sie die Batteriefachabdeckung wieder ein.

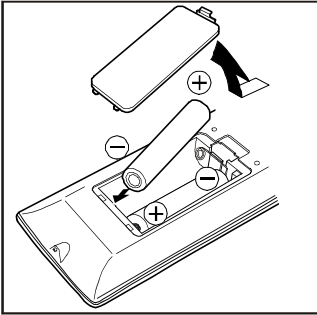

Beachten Sie: Nehmen sie die Batterien aus der Fernbedienung heraus, wenn das Gerät längere Zeit nicht benutzt wird. Die Fernbedienung könnte andernfalls durch auslaufende Batterien beschädigt werden.

Betriebsbereich der Fernbedienung

- Richten Sie die Spitze der Fernbedienung auf die Fernbedienungssensor-LED des Fernsehgeräts, während Sie eine Taste drücken.

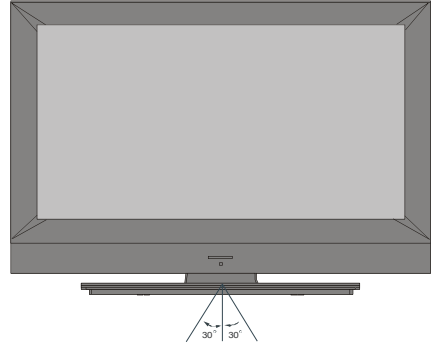

Die Reichweite beträgt ca. 7 m / 23 ft.

Ein-/Ausschalten des TV-Geräts

Einschalten des TV-Geräts

- Schließen Sie das Netzkabel an ein 220-240V AC, 50 Hz-Netz an.
- Drücken Sie die Taste **STANDBY**. Die Standby-LED leuchtet auf.
- Um das TV-Gerät aus dem Standby einzuschalten,
- Drücken Sie die Taste , **P+ / P-** oder eine Zifferntaste auf der Fernbedienung.
- Drücken Sie die Taste **-P/CH** oder **P/CH+** am TV-Gerät. Das TV-Gerät schaltet sich ein.

Beachten Sie: Wenn Sie das TV über die Tasten **PROGRAMM AUF/AB** auf der Fernbedienung oder am TV-Gerät einschalten, wird das zuletzt gesehene Programm wieder ausgewählt.

In beiden Fällen schaltet sich das Gerät ein. Wenn Sie Ihr Fernsehgerät das erste Mal einschalten, erscheint zuerst der folgende Bildschirm.



Stellen Sie durch Drücken der Taste “◀” oder “▶” die Option **Land** ein und drücken Sie anschließend “▼” um die Option **Sprache** zu markieren. Verwenden Sie die Taste “◀” oder “▶” um die Option **Sprache** einzustellen. Verwenden Sie die Taste “▲” oder “▼” um die Option **TXT-Sprache** auszuwählen und stellen Sie sie mit den Tasten “◀” oder “▶” ein. Drücken Sie „OK“, um fortzusetzen:

Ausschalten des TV-Geräts

- Drücken Sie die Taste  auf der Fernbedienung oder die **STANDBY**-Taste am TV-Gerät. Das Gerät schaltet dann in den Standby-Modus.
- Um das Gerät vollständig stromlos zu schalten, müssen Sie den Netzstecker aus der Steckdose ziehen.

Eingangsauswahl

Wenn Sie externe Geräte an Ihr TV angeschlossen haben, können Sie dieses auf unterschiedliche Eingabequellen schalten.

- Drücken Sie die Taste **AV** auf der Fernbedienung, um die Quelle direkt zu ändern.

Oder:

- Wählen Sie die Option „**Quelle**“ (**Source**) aus dem Hauptmenü über die Tasten **◀** oder **▶**. Markieren Sie dann mit den Tasten **▲** oder **▼** einen Eingang und drücken Sie dann die Taste **▶**, um ihn auszuwählen.

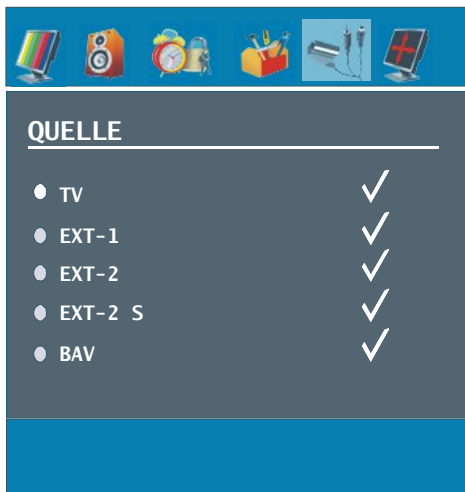

Grundlegende Bedienung

Sie können Ihr TV-Gerät sowohl mit den Tasten auf der Fernbedienung als auch mit den Tasten am Gerät bedienen.

Steuerung mit den Tasten am TV-Gerät

Einstellung der Lautstärke

- Drücken Sie die Taste **◀ -**, um die Lautstärke zu verringern bzw. die Taste **▶ +**, um die Lautstärke zu erhöhen. Auf dem Bildschirm wird daraufhin ein Lautstärkebalken (Schieberegler) eingeblendet.

Programmauswahl

Drücken Sie die Taste **P/CH +**, um das nächste Programm aufzurufen bzw. die Taste **P/CH -**, um das vorherige Programm auszuwählen.

Ansicht des Hauptmenüs

- Drücken Sie die Taste **MENU**, um in das Hauptmenü (Main Menu) zu gelangen. Wählen Sie im Hauptmenü über die Tasten **P/CH -** oder **P/CH +** ein Untermenü aus und öffnen Sie dieses Untermenü über die Tasten **◀ -** oder **▶ +**. Informationen über die Benutzung der Menüs finden Sie im Abschnitt Menüsystem.

AV-Modus

- Drücken Sie die **TV/AV**-Taste im Bedienfeld am TV-Gerät, um das Gerät in die AV-Modi umzuschalten.

Bedienung mit den Tasten der Fernbedienung

- Über die Fernbedienung Ihres TV-Geräts können Sie sämtliche Funktionen Ihres gewählten Modells steuern. Die Funktionen werden entsprechend dem Menüsystem Ihres TV-Geräts beschrieben.

- Beschreibungen der Funktionen des Menüsystems finden Sie in den folgenden Abschnitten.

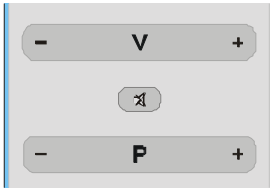

Einstellung der Lautstärke

Drücken Sie die Taste **V+**, um die Lautstärke zu erhöhen. Drücken Sie die Taste **V-**, um die Lautstärke zu verringern. Auf dem Bildschirm wird eine Lautstärkeskala (Schieberegler) eingeblendet.

Programmauswahl (Vorheriges oder nächstes Programm)

- Drücken Sie die Taste **P -**, um das vorherige Programm auszuwählen.
- Drücken Sie die Taste **P +**, um das nächste Programm auszuwählen.

Programmwahl (Direktzugriff)

- Drücken Sie die Zifferntasten auf der Fernbedienung, um Programme zwischen 0 und 9 auszuwählen. Das TV-Gerät schaltet dann auf das ausgewählte Programm. Um Programme zwischen 10 - 999 (IDTV) oder 10-99 (analog) auszuwählen, drücken Sie der Reihe nach die Zifferntasten der gewünschten Programmnummer (z. B.: für Programm 27 drücken Sie zuerst 2 und dann 7). Wenn die vorgegebene Zeit für die Eingabe überschritten wird, wird das der ersten Ziffer entsprechende Programm angezeigt. Die zeitliche Begrenzung liegt bei 3 Sekunden.
- Drücken Sie die Programmnummer direkt, um erneut Programme mit einer

einstelligen Ziffern auszuwählen.

Navigieren im Menüsystem

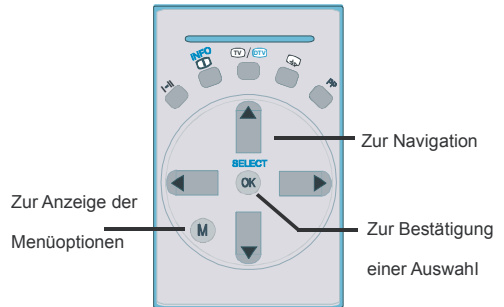

- Drücken Sie **M**, um das Hauptmenü aufzurufen.
- Drücken Sie die Taste **◀** oder **▶**, um ein Symbol auszuwählen.
- Drücken Sie die Taste **▲** oder **▼**, um eine Option zu markieren.
- Drücken Sie die Taste **◀** oder **▶**, um die Einstellungen zu ändern.
- Drücken Sie **▶** für weitere Optionen
- Drücken Sie **OK**, um die Einstellung zu speichern.
- Um das Menü zu verlassen oder aus einem Untermenü zurückzukehren, drücken Sie **M**.

Beachten Sie: Diese Erklärungen sind für die Navigation im gesamten Menüsystem gültig. Um die Optionen auszuwählen, die in den folgenden Abschnitten erklärt werden, lesen Sie bitte den Abschnitt „Navigation im Menüsystem für Analog TV“.

Menüsystem

Menü Bild (Picture)

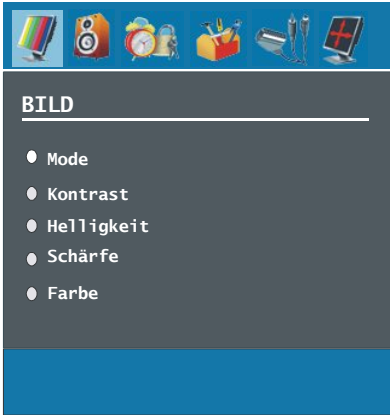

Modus (Mode)

Je nach Ihren Wünschen können Sie die entsprechende Option **Modus (Mode)** einstellen.

Drücken Sie die Taste **▲** oder **▼**, um den **Modus (Mode)** auszuwählen. Drücken Sie die Taste **◀** oder **▶**, um eine der folgenden Optionen auszuwählen: **Natürlich, Dynamisch** und **Kino (Cinema, Dynamic and Natural)**.

Kontrast/Helligkeit/Schärfe/Farbe/ Farbton (Contrast/Brightness/ Sharpness/Colour/Hue)

Drücken Sie die Tasten **▲** oder **▼**, um die gewünschte Option auszuwählen. Drücken Sie die Taste **◀ / ▶**, um die Einstellung für diese Option zu ändern.

Beachten Sie: Die Option **Farbton (Hue)** ist nur sichtbar, wenn das TV-Gerät ein NTSC-Signal empfängt.

Farbtemperatur (Colour Temp)

Wählen Sie die Option **Farbtemperatur (Colour Temp)** durch Drücken der Taste **▲** oder **▼**. Drücken Sie die Taste **◀ / ▶**, um eine

der folgenden Optionen auszuwählen: **Kühl, Normal** und **Warm (Cool, Normal and Warm)**

Beachten Sie:

- Die Option **Kühl (Cool)** ergibt ein Bild mit leichter Betonung von Blau.
- Die Option **Warm** ergibt ein Bild mit leichter Betonung von Rot.
- Wählen Sie **Normal** für normale Farben.

Rauschreduktion (Noise Reduction)

Wenn das Übertragungssignal schwach oder verrauscht ist, können Sie mit der Option **Rauschreduktion (Noise Reduction)** das Bildrauschen verringern.

Wählen Sie die Option **Rauschreduktion (Noise Reduction)** durch Drücken der Taste **▲** oder **▼**. Drücken Sie die Taste **◀ / ▶**, um eine der folgenden Optionen auszuwählen: **Niedrig, Mittel, Hoch** und **Aus (Low, Medium, High or Off.)**.

Spielmodus (optional)

Wählen Sie die Option **Spielmodus (Game Mode)** durch Drücken der Taste **▲** oder **▼** aus. Drücken Sie die Tasten **◀ / ▶**, um den Spielmodus (Game Mode) auf Ein (On) oder Aus (Off) zu stellen. Wenn der Spielmodus auf Ein gestellt ist, werden spezielle Spieleinstellungen, die für eine bessere Videodarstellung optimiert wurden, geladen.

Während der Spielmodus aktiv ist, werden auch die Einstellungen für Bildmodus, Kontrast, Helligkeit, Schärfe, Farbe und Farbtemperatur ausgeblendet und deaktiviert.

Beachten Sie:

- Die Taste auf der Fernbedienung zur Auswahl des Bildmodus reagiert nicht, während der Spielmodus aktiv ist.

- Wenn das TV-Gerät in den PIP-/PAP-Modus geschaltet wird, wird die Option Spielmodus aus dem Bildmenü ausgeblendet und deaktiviert.

Filmmodus (Film-Mode)

Filme werden mit einer anderen Zahl von Einzelbildern pro Sekunde aufgenommen als normale Fernsehprogramme.

Drücken Sie die Taste ▲ oder ▼, um die Option **Filmmodus (Film Mode)** auszuwählen. Durch Drücken der Taste ◀ / ▶ schalten Sie diese Funktion **Ein (On)** bzw. **Aus (Off)**. Schalten Sie diese Funktion ein, wenn Sie sich Filme ansehen, um die Szenen mit schnellen Bewegungen besser sehen zu können.

3D Comb

Der 3D-Kammfilter wird verwendet, um die Farbübergänge und die Farbqualität der Bilder zu verbessern.

Wählen Sie die Option **3D Comb** durch Drücken der Taste ▲ / ▼. Durch Drücken der Taste ◀ / ▶ schalten Sie diese Funktion Ein bzw. Aus.

Beachten Sie: Die Option 3D Comb ist im Bildmodus **NATÜRLICH (NATURAL)** nicht verfügbar.

Bildzoom (Picture Zoom)

Wählen Sie die Option **Bildzoom (Picture Zoom)** durch Drücken der Taste ▲ / ▼ aus.

Verwenden Sie die Tasten ◀ / ▶, um zwischen **Auto, 16:9, 4:3, Panorama, 14:9 Zoom, Kino, Untertitel** oder **Zoom (Auto, 16:9, 4:3, Panoramic, 14:9 Zoom, Cinema, Subtitle, or Zoom)** auszuwählen.

Reset

Wählen Sie die Option **Reset** durch Drücken der Taste ▲ oder ▼ aus. Drücken Sie die

Tasten ◀ / ▶ oder **OK**, um die Bildmodi auf die Werkseinstellungen zurückzusetzen.

Speichern (Store)

Wählen Sie die Option **Speichern (Store)** durch Drücken der Taste ▲ oder ▼ aus. Drücken Sie die Taste ▶ oder **OK**, um die Einstellungen zu speichern. Auf dem Bildschirm erscheint die Meldung **“Gespeichert” (Stored)**.

Menü Ton (Sound)

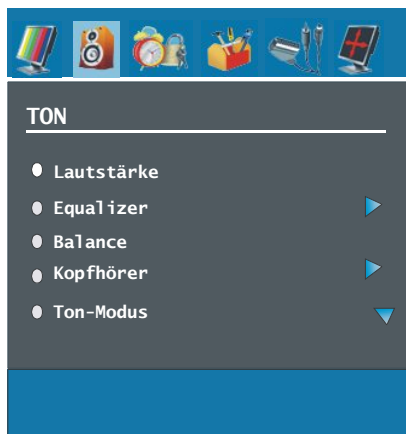

Lautstärke (Volume)

Wählen Sie die Option **Lautstärke (Volume)** durch Drücken der Taste ▲ oder ▼ aus. Drücken Sie die Taste ◀ / ▶, um den Lautstärkepegel zu verändern.

Equalizer

Drücken Sie die Taste ▲ oder ▼, um die Option **Equalizer** auszuwählen. Drücken Sie die Taste ◀ / ▶ oder **OK**, um das Menü Equalizer aufzurufen.

Im Menü Equalizer kann der Klangmodus über die Taste ◀ / ▶ auf folgende Optionen gestellt werden: **Pop, Rock, Jazz, Flat, Klassik** und **Benutzer (Pop, Rock, Jazz, Flat, Classic oder User)**. Wählen Sie die gewünschte Frequenz über die Taste ▲ oder ▼ und erhöhen oder

verringern Sie die Frequenzverstärkung, indem Sie die ◀ / ▶-Taste drücken.

Drücken Sie die Taste **M**, um zum vorhergehenden Menü zurückzukehren.

Beachten Sie: Die Einstellungen des Menüs *Equalizer* können nur dann geändert werden, wenn **Benutzer (User)** als der **Equalizermodus (Equalizer Mode)** eingestellt ist.

Balance

Mit dieser Einstellung wird die Balance zwischen rechtem und linkem Lautsprecher eingestellt.

Wählen Sie die Option **Balance** durch Drücken der Taste ▲ oder ▼. Drücken Sie die Taste ◀ / ▶, um die Einstellung für die Balance zu ändern. Die Balance kann zwischen **-32** und **+32** eingestellt werden.

Kopfhörer (Headphone)

Wählen Sie die Option **Kopfhörer (Headphone)** durch Drücken der Taste ▲ oder ▼ aus. Drücken Sie die Taste ▶, um das Menü Kopfhörer (Headphone) aufzurufen.

Die Optionen des Untermenüs **Kopfhörer (Headphone)** werden im Folgenden beschrieben:

Lautstärke (Volume)

Wählen Sie die Option **Lautstärke (Volume)** durch Drücken der Taste ▲ oder ▼ aus. Drücken Sie die Taste ▶, um die Lautstärke des Kopfhörers zu erhöhen. Drücken Sie die Taste ◀, um die Lautstärke des Kopfhörers zu verringern. Die Lautstärke des Kopfhörers kann zwischen 0 und 63 eingestellt werden.

Balance

Wählen Sie die Option **Balance** durch Drücken der Taste ▲ oder ▼. Drücken Sie die Taste ▶, um die Balance nach rechts zu verschieben.

Drücken Sie die Taste ◀, um die Balance nach links zu verschieben. Die Balance kann zwischen -32 und +32 eingestellt werden.

Drücken Sie die Taste **M**, um zum vorhergehenden Menü zurückzukehren.

Audiomodus (Sound mode)

Drücken Sie die Taste ▲ oder ▼, um den **Audiomodus (Sound Mode)** zu ändern. Durch Drücken der Taste ◀ / ▶ können Sie zwischen den Modi **Mono**, **Stereo**, **Dual I** oder **Dual II** wählen, jedoch nur, wenn der gewählte Kanal den entsprechenden Modus unterstützt.

AVL

Die Funktion Automatische Lautstärkebegrenzung (Automatic Volume Limiting, AVL) stellt den Klang so ein, dass beim Umschalten zwischen Kanälen mit unterschiedlicher Lautstärke die Lautstärke gleich bleibt (Zum Beispiel ist die Lautstärke von Werbesendungen oft höher als die von anderen Programmen).

Drücken Sie die Taste ▲ oder ▼, um die Option **AVL** auszuwählen. Drücken Sie die Taste ◀ / ▶, um AVL auf Ein (On) oder Aus (Off) zu stellen.

Effekt (Effect)

Wenn Sie eine Sendung in Mono ansehen, können Sie die Option **Effekt (Effect)** einstellen, um einen stereoähnlichen, besseren Klang zu erzielen. Wenn das aktuelle Soundsystem Stereo ist, wird durch Einschalten dieses Effekts der Raumklang tiefer.

Drücken Sie die Taste ▲ oder ▼, um die Option **Effekt (Effect)** auszuwählen. Drücken Sie die Taste ◀ / ▶, um **Effekt (Effect)** auf ein (On) oder aus (Off) zu stellen.

Dynamischer Bass (Dynamic Bass)

Dynamischer Bass (Dynamic Bass) wird zum Erhöhen des Basseffekts des TV-Geräts benutzt.

Wählen Sie die Option **Dynamischer Bass (Dynamic Bass)** durch Drücken der Taste **▲** oder **▼**. Stellen Sie über die Taste **◀ / ▶** die Option Dynamischer Bass (Dynamic Bass) auf **Niedrig, Hoch** oder **Aus (Low, High or Off)**. Sollten Sie gerne mit hoher Lautstärke fernsehen, raten wir von der Einstellung **Hoch (High)** ab.

Subwoofer

Sie können einen externen aktiven Subwoofer anschließen, um so einen wesentlich tieferen Basseffekt zu erzeugen.

Drücken Sie die Taste **▲** oder **▼**, um die Option **Subwoofer** auszuwählen. Die Option Subwoofer kann auf **Ein (on)** oder **Aus (off)** gestellt werden.

Die Option Dynamischer Bass (Dynamic Bass) ist nicht verfügbar, wenn die Option **Subwoofer** auf **Ein (on)** gestellt ist.

Stellen Sie die Option **Subwoofer** auf **Ein (on)**, wenn Sie einen externen Subwoofer an das Gerät anschließen möchten.

3D Panorama

Diese Funktion lässt den Eindruck entstehen, dass der Klang nicht wie gewohnt aus den Lautsprechern des TV-Geräts, sondern aus jeder Ecke des Raums kommt.

Drücken Sie die Taste **▲** oder **▼**, um die Option **3D Panorama** zu wählen. Drücken Sie die Tasten **◀ / ▶**, um die Option **3D Panorama** auf **Ein (On)** oder **Aus (Off)** zu stellen.

Speichern (Store)

Wählen Sie die Option **Speichern (Store)** durch Drücken der Taste **▲** oder **▼** aus.

Drücken Sie die Taste **▶** oder **OK**, um die Einstellungen zu speichern. Auf dem Bildschirm erscheint die Meldung **“Gespeichert” (Stored)**.

Menü Funktion (Feature)



PIP

Markieren Sie im Menü Funktion die Option PIP, indem Sie die Tasten **▲ / ▼** drücken. Drücken Sie **▶**, um das Untermenü **PIP** aufzurufen.



PIP EIN-AUS

Sie können die PIP-Funktion aktivieren, indem Sie die Taste ◀ / ▶ drücken.

PIP-Bild (PIP-Picture)

Drücken Sie ▶, um das Untermenü „PIP-Bild“ (PIP Picture) aufzurufen. Die Einstellungen für Kontrast, Helligkeit, Schärfe, Farbe, Rücksetzen, und Speichern (Contrast, Brightness, Sharpness, Colour, Reset and Store sind identisch mit jenen im Bildmenü (Picture) im Systemmenü. Bitte lesen Sie die Beschreibung zum Menü Bild (Picture) weiter vorne.

PIP-Position (PIP position)

Mit dieser Einstellung wird das Teilbild verschoben.

Wählen Sie die Option **PIP-Position (PIP position)** durch Drücken der Taste ▲ / ▼. Verwenden Sie die Taste ◀ / ▶, um die **PIP-Position (PIP position)** einzustellen. Informationen zur PIP-Position (PIP position) werden am unteren Rand der OSD-Anzeige dargestellt. Sie können die PIP-Position (PIP position) direkt durch Drücken der Tasten ▲ / ▼ ändern.

Die verfügbaren Positionen sind: Unten rechts (Bottom Right), Unten Mitte (Bottom Centre), Unten links (Bottom Left), Oben links (Top Left), Oben Mitte (Top Center) und Oben rechts (Top Right).

PIP-Quelle (PIP Source)

Mit der Option PIP-Quelle (PIP Source) können Sie die Signalquelle für das Teilbild einstellen. Wählen Sie die Option PIP-Quelle durch Drücken der Taste ▲ / ▼. Verwenden Sie die Taste ◀ / ▶, um die Option **PIP-Quelle (PIP Source)** einzustellen.

Beachten Sie: Wenn die Hauptbildquelle TV, EXT-1, EXT-2, S-VIDEO oder BAV ist, kann im PIP-Fenster nur HDMI-1, HDMI-2, YPbPr, PC als Quelle eingestellt werden und umgekehrt.

PIP Programmtausch (PIP SWAP)

Wählen Sie die Option **PIP Programmtausch (PIP SWAP)** durch Drücken der Taste ▲ / ▼. Verwenden Sie die Taste ◀ / ▶ zur Einstellung. Mit dieser Funktion können Sie die Programme zwischen Haupt- und PIP-Fenster austauschen.

PAP

Markieren Sie im Menü **Funktion (Feature)** die Option **PAP**, indem Sie die Tasten ▲ / ▼ drücken. Drücken Sie die Taste ▶, um das Untermenü **PAP** aufzurufen.

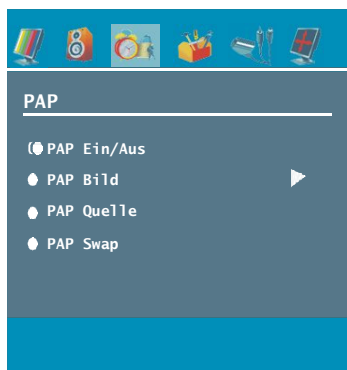

PAP EIN-AUS (PAP ON-OFF)

Sie können den PAP-Modus durch Drücken der Taste ◀ / ▶ aktivieren oder deaktivieren.

PAP Bild (PAP Picture)

Drücken Sie ▶, um das Untermenü „PAP-Bild“ (PAP Picture) aufzurufen. Die Einstellungen für Kontrast, Helligkeit, Schärfe, Farbe, Rücksetzen, und Speichern (Contrast, Brightness, Sharpness, Colour, Reset and Store sind identisch mit jenen im Bildmenü (Picture) im Systemmenü. Bitte lesen Sie die Beschreibung zum Menü **Bild (Picture)** weiter vorne.

PAP Quelle (PAP Source)

Wählen Sie die Option **PAP Quelle (PAP Source)** durch Drücken der Taste **▲ / ▼**.

Verwenden Sie die Taste **◀ / ▶**, um die **PAP Quelle (PAP Source)** einzustellen.

Beachten Sie: *Wenn die Hauptbildquelle TV, EXT-1, EXT-2, S-VIDEO oder BAV ist, kann im PIP-Fenster nur HDMI-1, HDMI-2, YPbPr, PC als Quelle eingestellt werden und umgekehrt.*

PAP-Programmtausch (PAP SWAP)

Wählen Sie **PAP-Programmtausch (PAP SWAP)** durch Drücken der Taste **▲ / ▼**.

Verwenden Sie die Taste **◀ / ▶**. Mit dieser Funktion können Sie die Programme zwischen Haupt- und PAP-Fenster austauschen.

Beachten Sie: *Alle PIP/PAT-Modi werden im Anhang C aufgelistet.*

Ausschalttimer (Sleep Timer)

Wählen Sie **Ausschalttimer (Sleep Timer)** durch Drücken der Taste **▲** oder **▼**. Wählen Sie **Ausschalttimer (Sleep Timer)** durch Drücken der Taste **◀ / ▶**.

Der Timer kann zwischen **Aus (Off)** und **120** Minuten in 10-Minuten-Intervallen eingestellt werden.

Wenn der **Ausschalttimer (Sleep Timer)** aktiviert ist, schaltet das TV-Gerät nach Ablauf der ausgewählten Zeit automatisch in den Standby-Modus.

Kindersicherung (Child Lock)

Drücken Sie die Taste **▲** oder **▼**, um die Option **Kindersicherung (Child Lock)** auszuwählen.

Drücken Sie die Taste **◀ / ▶**, um die Kindersicherung (Child Lock) auf **Ein (On)** oder **Aus (Off)** zu stellen. Wenn Ein (On) gewählt wird, kann das TV-Gerät nur über die Fernbedienung gesteuert werden. In diesem

Fall sind die Tasten am Bedienfeld des TV-Gerätes (mit Ausnahme der **STANDBY**-Taste) außer Funktion gesetzt.

Wenn eine Taste gedrückt wird, erscheint die Meldung „**Kindersicherung Ein**“ (**Child Lock On**) auf dem Bildschirm, während das Menü ausgeblendet bleibt.

Sprache (Language)

Wählen Sie die Option **Sprache (Language)** durch Drücken der Taste **▲** oder **▼** aus.

Verwenden Sie die Taste **◀ / ▶**, um eine **Sprache** auszuwählen.

EXT-2 Out

Mit dieser Einstellung können Sie die Signalausgabe über **Ext-2** einstellen.

Drücken Sie die Taste **▲** oder **▼**, um die Option **Ext-2 Out** auszuwählen. Verwenden Sie die Taste **◀ / ▶**, um die Option **Ext-2 Out** auf **TV, EXT1, BAV, YPbPr Audio** oder **PC Audio** einzustellen.

Beachten Sie:

- *Um von einem DVD- oder VCR-Gerät zu kopieren, muss die gewünschte Auswahl für die Option **EXT-2** vorgenommen werden. Wenn Sie das Gerät an **EXT-1** anschließen, kopieren Sie das Bild vom Tuner.*

PC-Audio-Eingang (PC Audio In)

Wählen Sie die Option **PC Audio In** durch Drücken der Taste **▲ / ▼**.

Durch Drücken der Taste **◀ / ▶** können Sie den **PC-Audio-Eingang** auf **TV, EXT-1, EXT-2, BAV, YPbPr Audio** oder **PC Audio** einstellen.

Standard-Bildformat (Default Zoom)

Wenn der Zoommodus auf **AUTO** gestellt ist, stellt das TV-Gerät den Zoommodus automatisch in Abhängigkeit vom übertragenen Signal ein. Wenn keine WSS-

oder Bildgrößeninformation vorhanden ist, verwendet das TV-Gerät die hier festgelegte Einstellung.

Wählen Sie die Option **Standard-Bildformat (Default Zoom)** durch Drücken der Taste ▲ oder ▼ aus.

Über die Taste ◀ / ▶ können Sie die Option **Standard-Bildformat (Default Zoom)** auf **Panorama, 16:9, 4:3** oder **14:9 Zoom (Panoramic, 16:9, 4:3 or 14:9 Zoom)** einstellen.

Blauer Hintergrund (Blue Background)

Wenn das Signal schwach oder ausgefallen ist, ändert sich das TV-Bild auf blau. Um dies zu ermöglichen, stellen Sie die Option **Blauer Hintergrund (Blue Background)** auf Ein (On).

Wählen Sie die Option **Blauer Hintergrund (Blue Background)** durch Drücken von ▲ oder ▼ aus. Drücken Sie die Taste ◀ / ▶, um die Option **Blauer Hintergrund (Blue Background)** auf **ein (On)** oder **aus (Off)** zu stellen.

Menühintergrund (Menu Background)

Wählen Sie die Option **Menühintergrund (Menu Background)** durch Drücken der Taste ▲ oder ▼. Sie können die Stärke des **Menühintergrunds (Menu Background)** einstellen, indem Sie die Tasten ◀ / ▶ drücken.

Menü Zeitlimit (Menu Timeout)

Um eine bestimmte Anzeigedauer für die Menüschrme einzustellen, stellen Sie hier den gewünschten Wert ein.

Wählen Sie die Option **Menü Zeitlimit (Menu Timeout)** durch Drücken der Taste ▲ oder ▼. Über die Taste ◀ / ▶ können Sie das Menü Zeitlimit (Menu Timeout) auf **15 Sek, 30 Sek** oder **60 Sek. einstellen.**

Teletext-Sprache (Teletext Language)

Wählen Sie die Option **Teletext-Sprache (Teletext Language)** durch Drücken der Taste ▲ oder ▼ aus. Stellen Sie über die Taste ◀ / ▶ die **Teletext-Sprache (Teletext Language)** auf **Westeuropa, Osteuropa, Griechenland-Türkei, Kyrillisch oder Arabisch (West, East, Turk/Gre, Cyrillic or Arabic)** ein.

Menü Installation (Install).



Programmtabelle (Program Table)

Wählen Sie die Option Programmtabelle (Program Table) durch Drücken der Taste ▲ / ▼. Drücken Sie "▶", um die Programmtabelle (Program Table) anzuzeigen.

Programmtabelle			
P01	BBC 1	P11	S 18
P02	C 04	P12	S 29
P03	C 05	P13	S 31
P04	BBC 1	P14	S 33
P05	CH 4	P15	S 34
P06	BBC 2	P16	S 35
P07	C 04	P17	S 36
P08	C 07	P18	S 37
P09	C 12	P19	S 40
P10	C 15	P20	C 21

Name	Einf.
Lösch.	APS

Durch Bewegen des Cursors in vier Richtungen können Sie auf einer Seite 20

Programme erreichen. Sie können den Cursor in den Seiten auf oder ab bewegen, indem Sie die Navigationstasten drücken, um alle dieser Programme im TV-Modus zu sehen (außer dem AV-Modus). Mit der Cursorbewegung erfolgt automatisch die Programmauswahl.

Name

Sie können den Namen eines ausgewählten Programmes durch Drücken der Taste **ROT** ändern.

Der erste Buchstabe des ausgewählten Namens wird markiert. Drücken Sie die Taste **▲** oder **▼**, um diesen Buchstaben zu ändern und die Taste **◀ / ▶**, um die anderen Buchstaben auszuwählen. Speichern Sie den Namen, indem Sie die Taste **ROT** drücken.

Einfügen

Wählen Sie das einzufügende Programm über die Navigationstasten aus. Drücken Sie die Taste **GRÜN**. Verschieben Sie das ausgewählte Programm mit Hilfe der Navigationstasten zum gewünschten Programmplatz und drücken Sie erneut die Taste **GRÜN**.

Löschen

Drücken Sie die Taste **GELB**, um ein bestehendes Programm zu löschen. Wenn Sie die Taste **GELB** nun nochmals drücken, wird das ausgewählte Programm aus der Programmliste gelöscht und die anderen Programme rücken entsprechend nach oben.

APS (Autoprogrammierung)(Auto Programming System)

Wenn Sie die Taste **BLAU** für APS drücken, erscheint das Menü **APS (Auto Programming System)** auf dem Bildschirm.

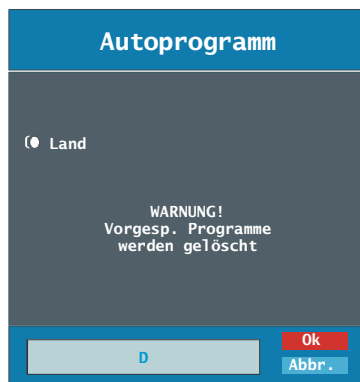

Land (Country)

Drücken Sie **▲** oder **▼**, um Ihr Land auszuwählen. Wenn Sie die APS-Funktion abbrechen möchten, drücken Sie die Taste **BLAU**.

Wenn Sie die Taste **OK** oder **ROT** zum Starten des APS drücken, werden alle gespeicherten Programme gelöscht und das TV-Gerät sucht nach neuen Kanälen. Während der Suche wird die folgende OSD-Meldung eingeblendet:

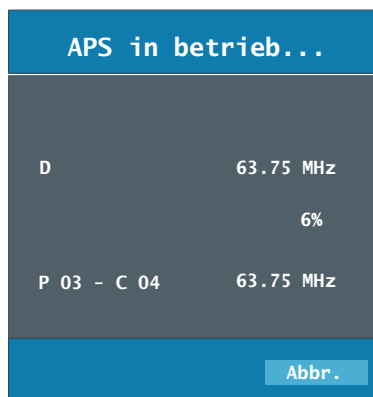

Wenn Sie die Taste **BLAU** drücken, wird die APS-Funktion gestoppt und die **Programmtabelle (Program Table)** wird am Bildschirm angezeigt.

Wenn Sie warten, bis der APS-Vorgang abgeschlossen ist, wird die Programmtabelle mit den gefundenen Programmen angezeigt.

Programm (Program)

Wählen Sie die Option **Programm (Program)** durch Drücken der Taste **▲** oder **▼** aus. Wählen Sie die Programmnummer mit der Taste **◀ / ▶**. Sie können außerdem eine Nummer eingeben, in dem Sie die Zifferntasten auf der Fernbedienung verwenden. Sie können 100 Programme zwischen 0 und 99 speichern.

Band

Für Band können Sie entweder **C** oder **S** auswählen. Drücken Sie die Taste **◀ / ▶**, um **Band** auszuwählen.

Kanal (Channel)

Die Option **Kanal (Channel)** kann über die Taste **◀ / ▶** oder die Zifferntasten verändert werden.

Farbnorm (Colour System)

Wählen Sie die Option **Farbnorm (Colour System)** durch Drücken der Taste **▲** oder **▼**. Drücken Sie die Taste **◀ / ▶**, um das Farbsystem auf **PAL**, **SECAM** oder **AUTO** zu ändern.

Ist das Audiosystem auf **I** (**Einstellung für UK**) eingestellt, ist **SECAM** nicht als Option für die Farbnorm verfügbar.

Beachten Sie: Im **EXT-Modus** können Sie zusätzlich noch **NTSC 3.58**, **NTSC 4.43** und **PAL60** auswählen.

Audiosystem (Sound System)

Wählen Sie die Option **Audiosystem (Sound System)** durch Drücken der Taste **▲** oder **▼**. Drücken Sie die Taste **◀ / ▶**, um das Audiosystem auf **BG**, **DK**, **I**, **L** oder **L'** zu ändern.

Feinabstimmung (Fine Tune)

Wählen Sie die Option **Feinabstimmung (Fine**

Tune) durch Drücken der Taste **▲** oder **▼**. Drücken Sie die Taste **◀ / ▶**, um die Abstimmung einzustellen.

Suche (Search)

Wählen Sie die Option **Suche (Search)** durch Drücken der Taste **▲** oder **▼** aus. Drücken Sie die Taste **◀ / ▶**, um die Programmsuche zu starten. Sie können auch die gewünschte Frequenz über die Zifferntasten eingeben, wenn die Suchoption markiert ist.

Speichern (Store)

Wählen Sie die Option **Speichern (Store)** durch Drücken der Taste **▲** oder **▼** aus. Drücken Sie die Taste **▶** oder **OK**, um die Einstellungen zu speichern. Auf dem Bildschirm erscheint die Meldung „**Programm gespeichert**“ (**Program Stored**).

Menü Installation (Install) in den AV-Modi

Im Menü Installation (Install) erscheint der folgende Bildschirm, wenn das TV-Gerät in den AV-Modi arbeitet. Beachten Sie, dass nur eingeschränkte Optionen zur Verfügung stehen. Schalten Sie in den TV-Modus, um den gesamten Inhalt des Menüs **Installation (Install)** zu sehen.



Farbnorm (Colour System)

Wählen Sie die Option **Farbnorm (Colour System)** durch Drücken der Taste **▲** oder **▼**. Drücken Sie die Taste **◀ / ▶**, um die Farbnorm (Colour System) auf **PAL**, **SECAM**, **PAL 60**, **NTSC 4.43**, **NTSC 3.58** oder **AUTO** zu ändern.
VCR

Drücken Sie die Taste **▲** oder **▼**, um **VCR** auszuwählen. Drücken Sie die Tasten **◀ / ▶**, um VCR auf Ein (On) oder Aus (Off) zu stellen.

Programm speichern (Store Program)

Wählen Sie die Option **Programm speichern (Store program)** durch Drücken der Taste **▲** oder **▼** aus. Drücken Sie die Taste **▶** oder **OK**, um die Einstellungen zu speichern. Auf dem Bildschirm erscheint die Meldung „**Programm gespeichert**“ (**Program Stored**).

Menü Quelle (Source)

Drücken Sie die Taste **▲** oder **▼**, um das sechste Symbol auszuwählen. Drücken Sie die Tasten **▶** oder **OK**. Das Menü Quelle (Source) erscheint auf dem Bildschirm.



Markieren Sie im Menü Quelle (Source) über die Taste **▲** oder **▼** eine Quelle und wechseln Sie in diesen Modus, indem Sie die Taste **▶** drücken. Optionen für Quelle sind: **TV**, **EXT-1**, **EXT-2**, **EXT-2 S**, **BAV**, **S-VIDEO**, **HDMI-1**, **HDMI-2**, **YPbPr** oder **PC**..

Beachten Sie: Wenn Sie optionale Geräte an Ihr TV-Gerät angeschlossen haben, müssen Sie den entsprechenden Eingang wählen, um das Bild von dieser Quelle zu wählen.

Menüsystem im PC-Modus

Lesen Sie den Abschnitt «**Anschließen des LCD-TVs an einen PC**» für den Anschluss eines PCs an das TV-Gerät.

Um auf die Quelle **PC** zu schalten, drücken Sie die Taste **(AV)** auf der Fernbedienung und wählen Sie **PC** als Eingang. Sie können auch das Menü «**Quelle**» (**Source**) wählen, um zum **PC-Modus** zu schalten.

Beachten Sie, dass die Menüeinstellungen für den **PC-Modus** aktiv sind, wenn das TV-Gerät im **TV-Modus** ist.

Menü Ton (Sound)

Die Optionen dieses Menüs werden im Abschnitt «**Menü Ton (Sound)**» im Abschnitt «**Analoges Menüsystem**» erklärt.

Menü Funktion (Feature)

Die Einstellungen sind identisch mit jenen, die im Abschnitt „**Menü Funktion (Feature)**“ im Abschnitt „**Analoges Menüsystem**“ erklärt werden.

PC-Bildmenü (PC Picture Menu)

Um die Optionen für das PC-Bild einzustellen, gehen Sie wie folgt vor:

Wählen Sie **das zweite Symbol** durch Drücken der Taste **◀ / ▶**. Das PC-Bildmenü (PC Picture Menu) erscheint auf dem Bildschirm.

Die **Kontrast-, Helligkeits-** und **Farbtemperatur-Einstellungen (Brightness, Contrast and Colour Temperature)** in diesem Menü entsprechen den im „**Analog-TV-Menüsystem**“ vorgenommenen Einstellungen.

Menü PC Bildlage (PC Position)

Wählen Sie das sechste Symbol durch Drücken der Taste **◀ / ▶**. Das Menü **PC**

Position (PC Position) erscheint auf dem Bildschirm.

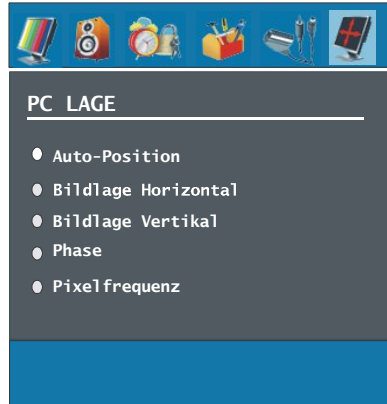

Autoposition

Wenn Sie das Bild horizontal oder vertikal in eine unerwünschte Position verschieben, können Sie mit dieser Option das Bild automatisch in die richtige Position verschieben. Mit dieser Einstellung wird daher automatisch die Anzeige optimiert.

Wählen Sie die Option **Autoposition** mit den Tasten **▲ / ▼**. Drücken Sie die Taste **OK**.

Warnung: Bitte stellen Sie sicher, dass die automatische Einstellung mit einem Vollbild vorgenommen wird. So erzielen Sie die besten Resultate.

Bildlage Horizontal (H (Horizontal) Position)

Mit dieser Option können Sie das Bild auf die rechte oder linke Seite des Bildschirms verschieben.

Wählen Sie die Option **Bildlage Horizontal (H (Horizontal) Position)** mit der Taste **▲ / ▼**. Verwenden Sie die Taste **◀ / ▶**, um den Wert einzustellen.

Bildlage Vertikal (V (Vertical) Position)

Mit dieser Option können Sie das Bild zum

oberen oder unteren Rand des Bildschirms verschieben.

Wählen Sie die Option **Bildlage Vertikal (V (Vertical) Position)** mit der Taste **▲ / ▼**. Verwenden Sie die Taste **◀ / ▶**, um den Wert einzustellen.

Phase

Abhängig von der Auflösung und Abtastfrequenz, die Sie in das TV-Gerät einspeisen, kann es zu einem schmutzigen oder gestörten Bild auf dem Bildschirm kommen. In diesem Fall können Sie mit dieser Option durch mehrmalige Versuche ein klareres Bild erhalten.

Wählen Sie die Option **Phase** mit den Tasten **▲** oder **▼**. Verwenden Sie die Taste **◀ / ▶**, um den Wert einzustellen.

Pixelfrequenz (Dot Clock)

Die Einstellung Pixelfrequenz (Dot Clock) korrigiert Störungen, die als vertikale Streifen bei pixelintensiven Darstellungen wie Tabellen oder Absätzen in kleinen Schriftarten auftreten.

Wählen Sie die Option **Pixelfrequenz (Dot Clock)** mit den Tasten **▲** oder **▼**. Verwenden Sie die Taste **◀ / ▶**, um den Wert einzustellen.

Anzeige der TV-Information

Programmnummer, **Programmname**, **Klanganzeige** und **Zoom-Modus** werden am Bildschirm angezeigt, wenn ein neues Programm eingegeben wird oder die Taste **i** gedrückt wird.

Stummschaltungsfunktion

Drücken Sie die Taste **⏸**, um den Ton abzuschalten. Die Stummschaltungsanzeige wird im oberen Teil des Bildschirms angezeigt.

Mute

Um die Stummschaltung wieder auszuschalten, gibt es zwei Alternativen: Sie können die Taste **⏸** drücken oder alternativ dazu einfach den Lautstärkepegel höher oder niedriger stellen.

Picture-in-Picture (PIP), Picture-and-Picture (PAP) Modi

Drücken Sie die Taste **▣**, um in den PIP-Modus zu wechseln.

Im PIP-Modus wird innerhalb des Hauptbildes ein kleines Bild (PIP-Bild) eingeblendet. Für das PIP-Fenster stehen eine Größe und 4 Positionen (links oben, rechts oben, links unten und rechts unten) zur Auswahl. Um die PIP-Position zu verändern, können Sie die Taste **⌂** verwenden. Das Seitenverhältnis des PIP-Fensters ist mit 4:3 festgelegt.

Wenn der PIP-Modus aktiv ist, ist das PIP-Fenster standardmäßig das aktive Fenster, wobei das aktive Fenster durch eine rote Umrandung hervorgehoben wird. Das aktive Fenster kann über die Taste **◀ / ▶** geändert werden. Die Statusinformation OSD gehört zum aktiven Fenster. Der Platz der Status-OSDs ist für beide Fenster gleich.

Drücken Sie nochmals die -Taste, um den PIP-Modus zu verlassen.

Drücken Sie die -Taste, um in den PAP-Modus zu wechseln.

Im PAP-Modus erscheinen zwei gleich große Bilder auf dem Bildschirm. Die Bildseitenverhältnisse des Fensters sind festgelegt.

Wenn Sie in den PAP-Modus schalten, wird das Hauptfenster im PIP-Modus auf der rechten Seite des Bildschirms dargestellt. Das aktive Fenster kann über die Taste ◀ / ▶ geändert werden.

Drücken Sie nochmals die -Taste, um den PAP-Modus zu verlassen.

Beachten Sie: Wenn die Hauptbildquelle TV, EXT-1, EXT-2, S-VIDEO oder BAV ist, kann im PAP- oder PIP-Fenster nur HDMI-1, HDMI-2, YPbPr, PC als Quelle eingestellt werden und umgekehrt.

Auswahl Bildmodus

Durch Drücken der Taste **PP** können Sie die Einstellungen im Bildmodus (Picture Mode) nach Ihren Wünschen vornehmen.

Standbild

Sie können das Bild auf dem Bildschirm anhalten, indem Sie die Taste **OK** drücken. Drücken Sie die Taste **OK**, um das Standbild festzuhalten. Drücken Sie nochmals diese Taste, um den Standbildmodus zu verlassen.

Beachten Sie: Wenn Sie das Signal von den Quellen PC, YPbPr und HDMI betrachten, ist diese Funktion nicht verfügbar.

Zoom-Modi

Sie können das Bildseitenverhältnis (Bildformat) des TV ändern, um das Bild in unterschiedlichen Zoommodi anzusehen.

Drücken Sie die Taste /WIDE, um den Zoommodus direkt zu ändern.

Die verfügbaren Zoommodi sind unten aufgelistet.

Beachten Sie:

- In den **YPbPr**- und **HDMI**-Modi mit den Auflösungen 720p-1080i ist nur der Modus **16:9** verfügbar.
- Im **PC-Modus** sind nur die Modi **4:3** und **16:9** verfügbar.

Auto

Wenn ein **WSS**-Signal (**Wide Screen Signaling = Breitbildsignal**) mit dem Bildseitenformat im Sendesignal oder im Signal von einem externen Gerät enthalten ist, ändert das TV-Gerät automatisch den **ZOOM**-Modus in Übereinstimmung mit dem **WSS**-Signal.

- Wenn der **AUTO**-Modus wegen schlechter Qualität des **WSS**-Signals nicht richtig funktioniert, oder wenn Sie den **ZOOM**-Modus selbst ändern wollen, können Sie manuell zu einem anderen **ZOOM**-Modus wechseln.

16:9

Hier kann man die linke und die rechte Seite eines normalen Bildes (Bildseitenformat 4:3) gleichmäßig ausdehnen, um die Breite des TV-Bildschirms auszufüllen

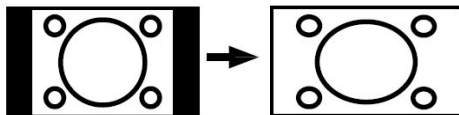

- Für Bilder mit einem Bildseitenverhältnis von **16:9**, die zu einem normalen Bild (Bildseitenverhältnis von 4:3) verkleinert worden sind, verwenden Sie zur Wiederherstellung des ursprünglichen Formats den **16:9-Modus**.

4:3

Wird dazu verwendet, ein normales Bild (Bildseitenverhältnis von 4:3) zu betrachten, da dies sein ursprüngliches Format ist.

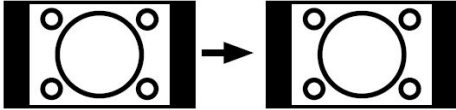

Panorama (Panoramic):

Hier kann man die linke und die rechte Seite eines normalen Bildes (Bildseitenformat 4:3) ausdehnen, um den Bildschirm auszufüllen, ohne dabei das Bild unnatürlich erscheinen zu lassen.

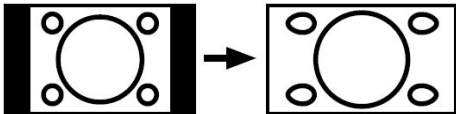

Der obere und der untere Teil des Bildes sind leicht abgeschnitten.

14:9 Zoom:

Mit dieser Funktion wird ein breites Bild (Bildseitenformat von 14:9) bis zu den oberen und unteren Grenzen des Bildschirms gezoomt.

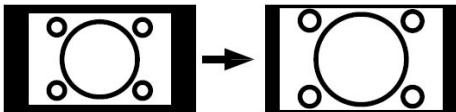

Kino (Cinema)

Mit dieser Funktion wird ein breites Bild (Bildseitenformat von 16:9) auf volle Bildschirmgröße gezoomt.

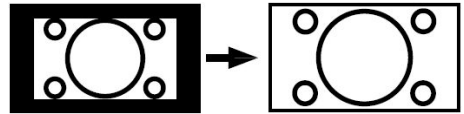

Untertitel (Subtitle)

Mit dieser Funktion wird ein breites Bild (Bildseitenformat von 16:9) mit Untertiteln auf volle Bildschirmgröße gezoomt.

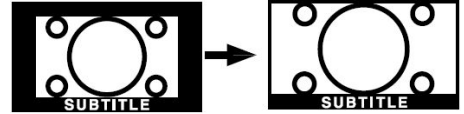

Teletext

Das Teletext-System überträgt Informationen wie Nachrichten, Sport und Wetter auf Ihr TV-Gerät. Wenn das Signal schwächer wird, zum Beispiel bei schlechten Witterungsbedingungen, können Textfehler auftreten, oder der Textmodus insgesamt deaktiviert werden.

Die **Teletext-Funktionstasten** werden unten angeführt:

Teletext Ein-Aus / PAT-Modus

Aktiviert den Teletext bei einmaligem Drücken. Durch Drücken dieser Taste wird der Bildschirm in zwei Fenster unterteilt. In einem wird der Teletext angezeigt, im anderen der aktuelle TV-Kanal. Durch nochmaliges Drücken wird der Teletext-Modus verlassen.

Index

Teletext-Indexseite anwählen.

Mix

Blendet den Teletext über dem aktuellen Programm ein.

Vergrößern

Drücken Sie einmal diese Taste, um die obere Hälfte der Seite zu vergrößern, und nochmals, um die untere Hälfte vergrößern zu lassen. Wenn Sie sie nochmals drücken, kehren Sie zur normalen Größe zurück.

Anzeigen

Zeigt verborgene Informationen an (z.B. Lösungen von Rätseln oder Spielen).

Halten

Hält falls gewünscht eine Seite an. Um die Haltefunktion aufzuheben, nochmals diese Taste drücken.

Unterseiten / Zeit

Wählt Unterseiten aus (sofern verfügbar), wenn der Teletext aktiv ist. Wenn der Teletext nicht aktiviert ist, wird die Zeitinformation angezeigt, sofern das entsprechende Programm Teletext überträgt.

P+ / P- und Ziffern (0-9)

Zum Auswählen einer Seite drücken.

Beachten Sie: Die meisten TV-Sender verwenden die Seitennummer **100** für die Indexseite.

Farbtasten

(ROT/GRÜN/GELB/BLAU)

Ihr TV-Gerät unterstützt sowohl **FASTTEXT** als auch **TOPTTEXT**-Systeme.. Wenn diese Systeme verfügbar sind, werden die Seiten nach Gruppen oder Themen unterteilt.

Ist das **FASTTEXT**-System verfügbar, werden die Abschnitte einer Teletextseite farbcodiert und können dann durch Drücken der entsprechenden Farbtaste ausgewählt werden. Drücken Sie eine Farbtaste je nach Wunsch.

Es erscheint farbiger Text, der Ihnen anzeigt, welche Farbtasten Sie verwenden können, wenn **TOPTTEXT** verfügbar ist. Durch Drücken der Tasten **P-** oder **P+** wird die jeweils nächste oder vorhergehende Seite eingeblendet.

Tipps

Pflege des Bildschirms

Reinigen Sie den Bildschirm mit einem leicht feuchten, weichen Tuch. Verwenden Sie keine aggressiven Reinigungsmittel, da diese Mittel die Bildschirmbeschichtung angreifen können.

Stecken Sie zu Ihrer Sicherheit bei der Reinigung den Netzstecker ab. Wenn Sie das TV-Gerät bewegen oder transportieren, halten Sie es bitte richtig an der Unterseite.

Bleibendes Bild

Beachten Sie, dass bei der Anzeige von stehenden Bildern Geisterbilder auftreten können. Solche Bildstörungen auf LCD-TVs verschwinden meist nach einer Weile wieder. Schalten Sie das Gerät für eine Weile ab.

Um solche Störungen von vornherein zu vermeiden, sollten Sie keine stehenden Bilder lange Zeit anzeigen lassen.

Kein Strom

Wenn das Gerät keinen Strom hat, überprüfen Sie bitte das Netzkabel und dessen Anschluss an der Steckdose.

Schlechte Bildqualität

Haben Sie die richtige Farbnorm ausgewählt? Ist Ihr Fernsehgerät oder die Hausantenne zu nahe an nicht geerdeten Audiogeräten oder Neonlichtern, etc. aufgestellt?

Berge oder hohe Gebäude können dazu führen, dass Bilder doppelt dargestellt werden oder Geisterbilder entstehen. Manchmal können Sie die Bildqualität verbessern, indem Sie die Antenne anders ausrichten.

Kann das Bild bzw. der Text kaum erkannt werden? Überprüfen Sie, ob Sie die richtige Frequenz eingegeben haben. Bitte stellen Sie die Kanäle neu ein.

Die Bildqualität kann sich verschlechtern, wenn zwei Zusatzgeräte gleichzeitig an das Fernsehgerät angeschlossen werden. Schließen Sie in diesem Fall eines der Zusatzgeräte wieder ab.

Kein Bild

Ist die Antenne richtig angeschlossen? Sind die Stecker fest mit der Antennenbuchse verbunden? Ist das Antennenkabel beschädigt? Wurden geeignete Stecker verwendet, um die Antenne anzuschließen? Wenn Sie nicht sicher sind, fragen Sie Ihren Händler.

Kein Bild bedeutet, dass Ihr TV-Gerät kein Signal empfängt. Haben Sie die richtigen Tasten auf der Fernbedienung betätigt? Versuchen Sie es noch einmal.

Stellen Sie auch sicher, dass die richtige Eingangsquelle ausgewählt ist.

Ton

Sie hören keinen Ton. Haben Sie den Ton eventuell durch das Betätigen der Taste  abgestellt?

Es funktioniert nur ein Lautsprecher. Ist die Balance auf nur eine Seite eingestellt? Siehe Menü **Ton (Sound)**.

Fernbedienung

Das Gerät spricht nicht auf die Fernbedienung an. Möglicherweise sind die Batterien leer. In diesem Fall können Sie das Fernsehgerät immer noch über die Tasten am Gerät bedienen.

Eingabequellen

Wenn Sie keine Eingabequelle wählen können, haben Sie wahrscheinlich kein Gerät angeschlossen.

Wenn Sie ein Gerät angeschlossen haben, überprüfen Sie die AV-Kabel und deren Anschluss.

Anhang A: Typische Anzeigemodi PC-Eingang

Das Display hat eine maximale Auflösung von 1360 x 768 mit einem Frequenzbereich von 56-75 Hz.

In der folgenden Tabelle werden einige der üblichen Videoanzeige-Modi dargestellt.

Unter Umständen unterstützt Ihr TV keine verschiedenen Auflösungen. Die unterstützten Auflösungen werden unten aufgelistet.

Wenn Sie Ihren PC mit einer nicht unterstützten Auflösung betreiben, erscheint eine Warnmeldung am Bildschirm.

Modus (Mode)	Auflösung		Frequenz	
	Horizontal	Vertikal	Hor.(kHz)	Ver.(Hz)
1	640	480	31.5	60
2	640	480	37.9	72
3	640	480	37.5	75
4	800	600	35.2	56
5	800	600	37.9	60
6	800	600	48.1	72
7	800	600	46.9	75
8	1024	768	48.4	60
9	1024	768	56.5	70
10	1024	768	60	75
11	1360	768	47.7	60

Anhang B: AV- und HDMI-Signalkompatibilität

Quelle (Source)	Unterstützte Signale		Verfügbar
EXT-1 (SCART 1)	PAL 50/60		O
	NTSC 60		O
	RGB 50		O
	RGB 60		O
EXT-2 (SCART-2)	PAL 50/60		O
	NTSC 60		O
	RGB 50		X
	RGB 60		X
	S-VHS 50		O
	S-VHS 60		O
BAV	PAL 50/60		O
	NTSC 60		O
S-VIDEO	PAL 50/60		O
	NTSC 60		O
YPbPr	480I	60Hz	O
	480P	60Hz	O
	576I	50Hz	O
	576P	50Hz	O
	720P	50Hz	O
	720P	60Hz	O
	1080I	50Hz	O
	1080I	60Hz	O
HDMI1 HDMI2	480I	60Hz	O
	480P	60Hz	O
	576I	60Hz	O
	576P	60Hz	O
	720P	60Hz	O
	720P	50Hz	O
	1080I	50Hz	O
	1080I	50Hz	O
	1080P	50Hz	X
	1080P	60Hz	X
	1080P	24 HZ	X

(X: Nicht möglich, O : Möglich)

Beachten Sie: In einigen Fällen kann unter Umständen ein Signal nicht richtig auf dem LCD-Schirm angezeigt werden. Das Problem kann durch eine Inkompatibilität in den Standards des Quellgeräts verursacht werden (DVD, Settop-Box etc.). Wenn solche Probleme auftreten, wenden Sie sich bitte an Ihren Händler und/oder den Hersteller des Geräts.

Anhang C: Pinbelegung

Signaleingang

PC-RGB-Buchse (D-Sub 15-Pin)

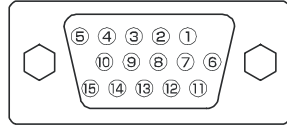

Pin	Eingangssignal
1	R
2	G oder Sync auf Grün
3	B
4	Keine Verbindung
5	Keine Verbindung
6	R.GND
7	G.GND
8	B.GND
9	Keine Verbindung
10	GND
11	Keine Verbindung
12	[SDA]
13	H.Sync oder HV/ Composite Sync
14	V.sync. [V.CLK]
15	[SCL]

- Wenn verschiedene Arten von Eingangssignalen dem Monitor gleichzeitig, zum Beispiel über eine Grafikkarte oder dgl. zugeführt werden, wählt der Monitor automatisch das Signal nach der folgenden Prioritätenliste aus:

Sync-Signaltyp	Priorität
H/V getrennter Sync.	1
H/V Composite-Sync.	2
Sync auf Grün *	3

- Auch im Fall der empfohlenen Signale, wie sie auf der folgenden Seite angegeben werden, kann es vorkommen, dass eine korrekte Wiedergabe nicht möglich ist. Verwenden Sie in diesem Fall H/V getrennter Sync. oder H/V Composite-Sync.

Pinbelegung S-Eingangsanschluss

Pin	Eingangssignal
1	Y
2	Y-GND
3	C
4	C-GND
Buchse	GND

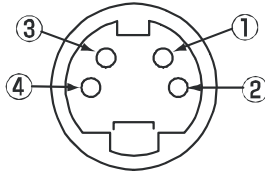

Pinbelegung HDMI-Anschluss

Pin	Eingangssignal	Pin	Eingangssignal
1	TMDS Data2+	11	TMDS Clock Shield
2	TMDS Data2 Shield	12	TMDS Clock-
3	TMDS Data 2-	13	CEC
4	TMDS Data 1+	14	Reserviert (im Gerät nicht beschaltet)
5	TMDS Data1 Shield	15	SCL
6	TMDS Data1-	16	SDA
7	TMDS Data0+	17	DDC/CED Ground
8	TMDS Data0 Shield	18	+5V Stromversorgung
9	TMDS Data0-	19	Hot Plug -Erfassung
10	TMDS Clock+		

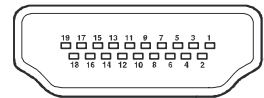

Pinbelegung SCART-Anschluss

Pin	Eingangssignal	Pin	Eingangssignal
1	AUDIO OUT (RECHTS)	12	Nicht verwendet
2	AUDIO IN (RECHTS)	13	RGB-R GND
3	AUDIO OUT (LINKS/MONO)	14	GND
4	AUDIO GND	15	RGB-R / S.VHS CHROMINANCE IN
5	RGB-B GND	16	BLANKING-SIGNAL
6	AUDIO IN (LINKS/MONO)	17	COMPOSITE VIDEO GND
7	RGB-B IN	18	BLANKING-SIGNAL GND
8	AUDIO / RGB SWITCH / 16:9	19	COMPOSITE VIDEO OUT
9	RGB-G GND	20	COMPOSITE VIDEO / S.VHS LUMINANCE IN
10	Nicht verwendet	21	GND / SHIELD (GEHÄUSE)
11	RGB-B IN		

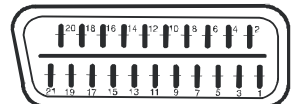

Technische Daten

TV-ÜBERTRAGUNG

PAL/SECAM B/G D/K K' I/I' L/L'

EMPFANGSKANÄLE

VHF (BAND I/III)

UHF (BAND U)

HYPERBAND

KABELFERNSEHEN (S1-S20/ S21-S41)

ANZAHL DER VOREINGESTELLTEN KANÄLE

100

KANALANZEIGE

Bildschirmanzeige

RF-ANTENNENEINGANG

75 Ohm (nicht geregelt)

BETRIEBSSPANNUNG

220-240V AC, 50 Hz

AUDIO

3D Panorama

AUDIO-AUSGANGSLEISTUNG ($W_{RMS.}$) (10% THD)

2 x 8

Leistungsaufnahme (W)

180 W (max)

< 1 W (Standby)

PANEL

16:9 Display, 32" Bildschirmgröße

ABMESSUNGEN (mm)

B	H	T	Gewicht (kg)	
805	603	200	15,9	Mit Fuß
805	560	120	14,3	Ohne Fuß

Konformitätserklärung

Der Fernseher TL-32LC783 entspricht den folgenden Normen:

EN 55013: 2001

EN 55020: 2002

EN 61000-3-2:2000

EN 61000-3-3: 1995 + A1:2001

IEC/EN 60065:1998

Import durch:

VESEG GmbH

An der Windmühle 9-11

66780 Rehlingen-Siersburg

Germany

Contents

Features	43	Noise Reduction	60
Accessories	43	Game Mode (optional)	60
Introduction	44	Film Mode	60
Preparation	44	3D Comb	60
Safety Precautions	44	Picture Zoom	60
Power Source	44	Reset	60
Power Cord	44	Store	60
Moisture and Water	44	Sound Menu	60
Cleaning	44	Volume	60
Ventilation	45	Equalizer	60
Heat and Flames	45	Balance	61
Lightning	45	Headphone	61
Replacement Parts	45	Volume	61
Servicing	45	Balance	61
Waste Disposal	45	Sound Mode	61
Information for Users in European Union		AVL	61
Countries	45	Effect	61
Disconnecting the Device	46	Dynamic Bass	61
Headphone Volume	46	Subwoofer	61
Installation	46	3D Panorama	62
LCD Screen	46	Store	62
Warning	46	Feature Menu	62
Overview of the Remote Control	47	PIP	62
LCD TV and Operating Buttons	48	PIP ON-OFF	62
Viewing the Connections	49	PIP Picture	62
Power Connection	51	PIP Position	62
Aerial Connection	51	PIP Source	62
Connecting the LCD TV to a PC	52	PIP SWAP	62
Connecting to a DVD Player	53	PAP	62
Using Other Connectors	54	PAP ON-OFF	63
Connecting Other Equipment via Scart	55	PAP Picture	63
Inserting Batteries in the Remote Control		PAP Source	63
Handset	56	PAP SWAP	63
Operating Range for the Remote Control	56	Sleep Timer	63
Switching the TV On/Off	57	Child Lock	63
To Switch the TV On	57	Language	63
To Switch the TV Off	57	EXT-2 Out	63
Input Selection	57	PC Audio In	63
Basic Operations	58	Default Zoom	63
Operation with the Buttons on the TV	58	Blue Background	64
Volume Setting	58	Menu Background	64
Programme Selection	58	Menu Timeout	64
Viewing Main Menu	58	Teletext Language	64
AV Mode	58	Install Menu	64
Operation with the Remote Control	58	Program Table	64
Volume Setting	58	Name	64
Programme Selection (Previous or Next		Insert	64
Programme)	58	Delete	64
Programme Selection (Direct Access)	58	APS (Auto Programming System)	65
Country	65	Country	65
Program	65	Program	65
Band	65	Channel	65
Channel	65	Colour System	65
Colour System	65	Sound System	65
Colour Temp	59		

Fine Tune	65
Search	65
Store	66
Install Menu in AV Modes	66
Colour System	66
VCR	66
Store Program	66
Source Menu	66
PC Mode Menu System	67
Sound Menu	67
Feature Menu	67
PC Picture Menu	67
PC Position Menu	67
Autoposition	67
H (Horizontal) Position	67
V (Vertical) Position	67
Phase	67
Dot Clock	68
Displaying TV Information	68
Mute Function	68
PIP (Picture-in-Picture) and PAP (Picture-and- Picture) Modes	68
Picture Mode Selection	69
Freezing Picture	69
Zoom Modes	69
Auto	69
16:9	69
4:3	69
Panoramic	69
14:9 Zoom	70
Cinema	70
Subtitle	70
Teletext	71
Tips	72
Screen Care	72
No Power	72
Poor Picture	72
Input Sources	72
Appendix A: PC Input Typical Display Modes	73
Appendix B: AV and HDMI Signal Compatibility ...	74
Appendix C: Pin Specifications	75
Specifications	76

Features

- Remote controlled colour LCD TV.
- It has two HDMI connectors for digital video and audio. This connection is also designed to accept high definition signals.
- 100 programmes from VHF, UHF bands or cable channels can be preset.
- It can tune cable channels.
- OSD menu system.
- It has two scart sockets for external devices (such as video, video games, audio set, etc.).
- Stereo sound system.
- Teletext, fasttext, TOP text.
- Headphone connection.
- Automatic programming system.
- Forward or backward automatic tuning.
- Sleep timer.
- Child lock.
- Automatic sound mute when no transmission.
- NTSC playback.
- PIP / PAP / PAT functions.
- AVL (Automatic Volume Limiting).
- When no valid signal is detected, after 5 minutes the TV switches itself automatically to standby mode.
- PLL (Frequency Search).
- PC input.
- Plug&Play for Windows 98, ME, 2000, XP, Vista.
- Audio line out.
- Game Mode (optional)

Accessories



Remote Controller

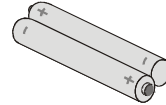

Batteries
2 XAAA

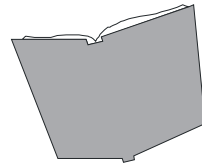

Instruction Book and Warranty Instructions
(if applicable)

Introduction



Thank you for choosing this product. This manual will guide you for the proper operation of your TV. Before operating the TV,

please read this manual thoroughly.

Please do keep this manual in a safe place for future references.

This set is intended for private use only.

Preparation

For ventilation, leave a free space of at least 10 cm all around the set. To prevent any fault and unsafe situations, please do not place any objects on top of the set.

Use this device in moderate climates.

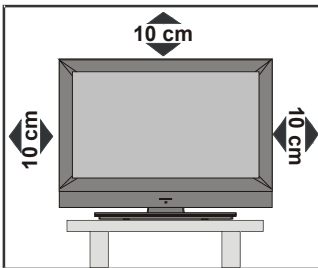

Safety Precautions

Please read the following recommended safety precautions carefully for your safety.

Power Source

The TV set should be operated only from a 220-240 V AC, 50 Hz outlet. Ensure that you select the correct voltage setting for your convenience.

Power Cord

Do not place the set, a piece of furniture, etc. on the power cord (mains lead) or pinch the cord. Handle the power cord by the plug. Do not unplug the appliance by pulling from the power cord and never touch the power cord with wet hands as this could cause a short circuit or electric shock. Never make a knot in the cord or tie it with other cords. The power cords should be placed in such a way that they are not likely to be stepped on. A damaged power cord can cause fire or give you an electric shock. When it is damaged and needs to be replaced, it should be done by qualified personnel.

Moisture and Water

Do not use this device in a humid and damp place (avoid the bathroom, the sink in the kitchen, and near the washing machine). Do not expose this device to rain or water, as this may be dangerous and do not place objects filled with liquids, such as flower vases, on top. Avoid from dripping or splashing.

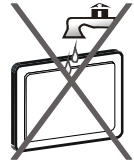

If any solid object or liquid falls into the cabinet, unplug the TV and have it checked by qualified personnel before operating it any further.

Cleaning

Before cleaning, unplug the TV set from the wall outlet. Do not use liquid or aerosol cleaners. Use soft and dry cloth.

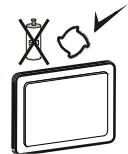

Ventilation

The slots and openings on the TV set are intended for ventilation and to ensure reliable operation. To prevent overheating, these openings must not be blocked or covered in anyway.

Heat and Flames

The set should not be placed near to open flames and sources of intense heat such as an electric heater. Ensure that no open flame sources, such as lighted candles, are placed on top of the TV. Batteries should not be exposed to excessive heat such as sunshine, fire or the like.



Lightning

In case of storm and lightning or when going on holiday, disconnect the power cord from the wall outlet.



Replacement Parts

When replacement parts are required, make sure that the service technician has used replacement parts, which are specified by the manufacturer or have the same specifications as the original one. Unauthorized substitutions may result in fire, electrical shock or other hazards.

Servicing

Please refer all servicing to qualified personnel. Do not remove the cover yourself as this may result in an electric shock.

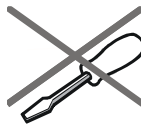

Waste Disposal

Instructions for waste disposal:

- Packaging and packaging aids are recyclable and should principally be recycled. Packaging materials, such as foil bag, must be kept away from children.
- Batteries, including those which are heavy metal-free, should not be disposed of with household waste. Please dispose of used battery in an environment friendly manner. Find out about the legal regulations which apply in your area.
- Cold cathode fluorescent lamp in LCD PANEL contains a small amount of mercury; please follow the local laws or regulations for disposal.

Information for Users in European Union Countries



This symbol on the product or on its packaging means that your electrical and electronic device should be disposed at the end of its service life separately from your household wastes. There are separate collection systems for recycling in EU.

For more information, please contact the local authority or the dealer where you purchased the product.

Disconnecting the Device

The mains plug is used to disconnect TV set from the mains and therefore it must remain readily operable.

Headphone Volume

Excessive sound pressure from earphones and headphones can cause hearing loss.



Installation

To prevent injury, this device must be securely attached to the wall in accordance with the installation instructions when mounted to the wall (if the option is available).

LCD Screen

The LCD panel is a very high technology product with about a million thin film transistors, giving you fine picture details. Occasionally, a few non-active pixels may appear on the screen as a fixed blue, green or red point. Please note that this does not affect the performance of your product.

Warning

Do not leave your TV in standby or operating mode when you leave your house.

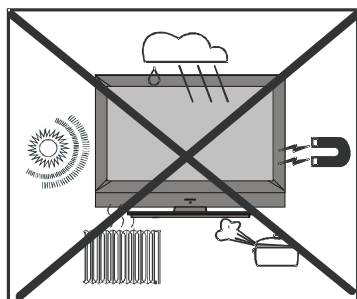

Safety Instructions for the Operation of the Appliance

If fixed images are displayed for a period of more than 2 hours continuously, it may result in the outline of the images that were displayed too long to stay visible on the screen, i.e. permanent 'afterimages' remain on the screen.

The same applies, if for a period of more than 2 hours

- an unchanged background
- Logos, video games, computer pictures, Teletext
- a non screen filling format (e.g. a 4:3-format), is displayed.

Note:

This appliance is not built for the long-term rendering or replay offixed images, including Logos, video games, computer pictures, Teletext and non screen filling formats.

Through rendering or replay of fixed images, Logos, video games, computer pictures, Teletext and non screen filling formats, the created permanent 'afterimages' can not be undone. They do not represent an operating error and are not covered by the manufacturers warranty.

Overview of the Remote Control

- 1 Stand By
- 2 Feature menu
- 3 Installation menu
- 4 Update (in TXT mode) / PAP mode
- 5 Hold (in TXT mode) / PIP position
- 6 Index page
- 7 Reveal (in TXT mode) /
Switch from TV to PC
- 8 Direct programme
- 9 No function
- 10 Volume up
- 11 Programme up
- 12 TV / Quit menu
- 13 External source
- 14 Personal preferences
- 15 Cursor Up
- 16 Cursor right
- 17 Okay (store) / Select
- 18 Cursor Down
- 19 Menu
- 20 Cursor Left
- 21 Mono/Stereo - Dual I-II
- 22 Info
- 23 Programme Down
- 24 Mute
- 25 Volume Down
- 26 Previous Programme
- 27 Expand (in TXT mode) / Image Size
- 28 Mix (in TXT mode) / PIP mode
- 29 Teletext
- 30 Time
- 31 Sound menu
- 32 Picture menu

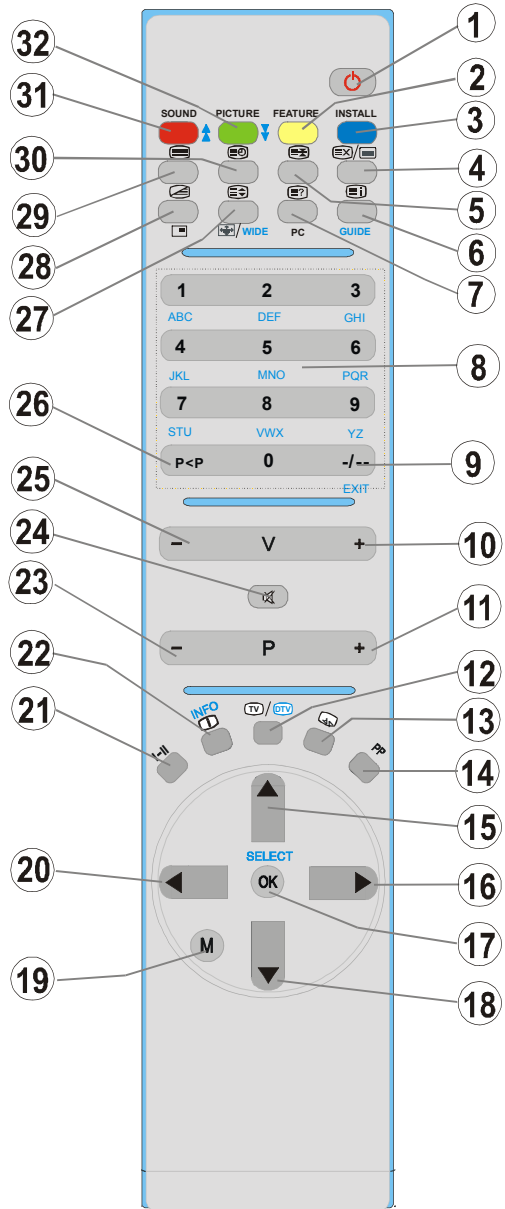

LCD TV and Operating Buttons



FRONT VIEW

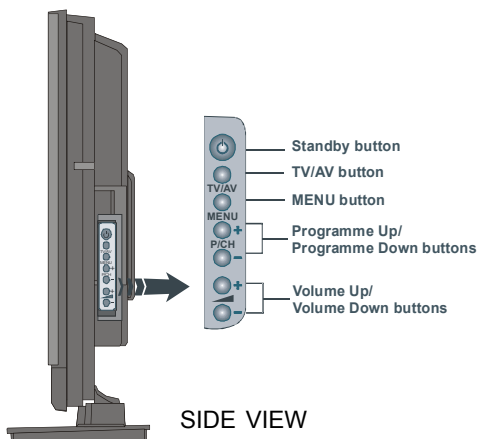

SIDE VIEW

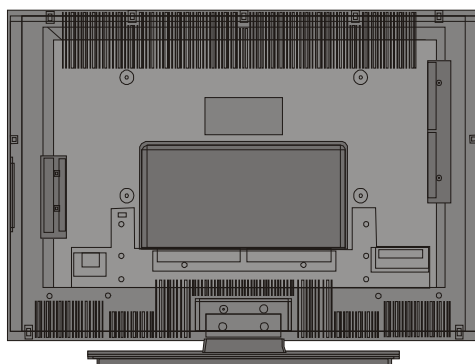

REAR VIEW

Viewing the Connections

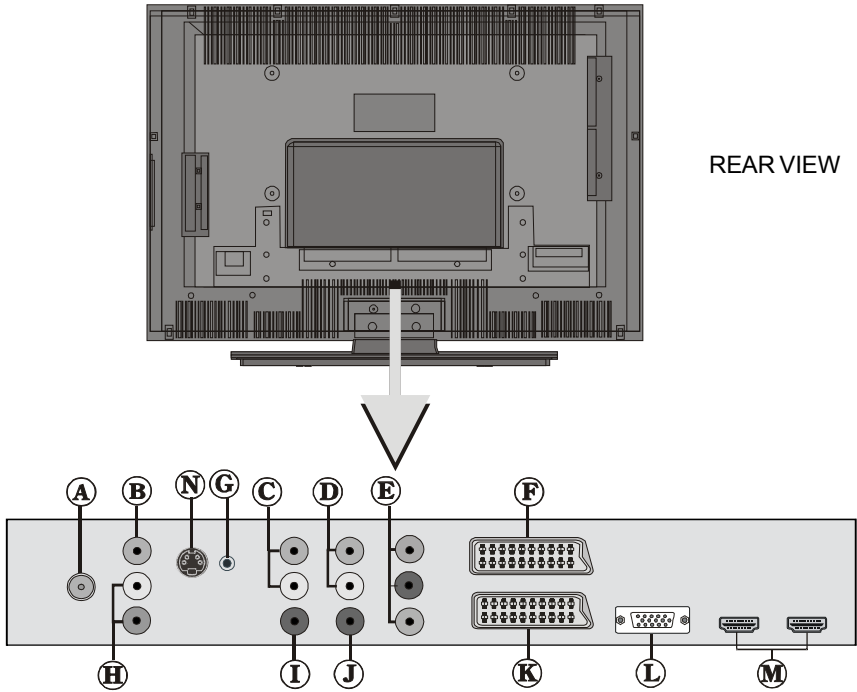

REAR VIEW

A **RF Input** connects to an antenna or a cable.

Note that if you use a decoder or a media recorder, you should connect the aerial cable through the device to the television with an appropriate antenna cable, as shown in the illustration below.

B **Video Input** is used for connecting video signals of external devices.

Connect the video cable between the **VIDEO IN** socket on the TV and the **VIDEO OUT** jack on your device.

C **Audio Line Outs** output audio signals to an external device such as an optional sound system.

To connect the external speakers to your TV, use **AUDIO LINE OUTS** of the TV with an audio cable.

D **PC/YPbPr Audio Inputs** are used for connecting audio signals of a PC or a device that connects to the TV via YPbPr.

Connect the PC audio cable between the **AUDIO INPUTS** on the TV and audio output of your PC to enable PC audio.

Connect the audio cable between **AUDIO INPUTS** on the TV and audio outputs of your device to enable component audio.

Ⓔ **Component Video Inputs (YpBPr)** are used for connecting component video.

*You can connect the component video and audio sockets with a device that has component output. Connect the component video cables between the **COMPONENT VIDEO INPUTS** on the TV and the component video outputs of your device. While connecting, be sure that the letters on your TV, “Y”, “Pb”, “Pr” correspond with your device’s connectors.*

Ⓕ **SCART 2** inputs or outputs for external devices.

Ⓖ **Headphone** jack is used for connecting an external headphone to the system.

*Connect to the **HEADPHONE** jack to listen to the TV from headphones (optional).*

Ⓗ **Audio Inputs** are used for connecting audio signals of external devices.

*Connect the audio cable between the **AUDIO INPUTS** on the TV and the **AUDIO OUTPUT** jacks on your device.*

Note: *If you connect a device to the TV via the VIDEO INPUT, you should also connect your device with an audio cable to the AUDIO INPUTS of the TV to enable audio.*

Ⓙ **Subwoofer Out** is for connecting an external, active subwoofer to the set to give a much deeper bass effect.

Use an appropriate RCA cable to connect the set to a subwoofer unit.

Ⓚ **S/PDIF Out** outputs digital audio signals of the currently watched source.

Use an RCA cable to transfer audio signals to a device that has S/PDIF input.

Ⓛ **SCART 1** inputs or outputs for external devices.

Connect the **SCART** cable between **SCART** sockets on TV and **SCART** socket on your external device (such as a decoder, a VCR or a DVD player).

Note: *If an external device is connected via the **SCART** sockets, the TV will automatically switch to AV mode. If both sockets are employed at the same time, **SCART 1** will override **SCART 2** unless manually selected.*

Ⓜ **PC Input** is for connecting a personal computer to the TV set.

Connect the PC cable between the **PC INPUT** on the TV and the PC output on your PC.

Ⓝ **HDMI Inputs** are for connecting a device that has an **HDMI** socket.

Your LCD Television is capable of displaying High Definition pictures from devices such as a High Definition Satellite Receiver or DVD Player. These devices must be connected via the HDMI sockets or Component Socket. These sockets can accept either 720p or 1080i signals. No sound connection is needed for an HDMI to HDMI connection.

Ⓞ **S-Video** Input is used for connecting an S-Video signal (e.g. from a camcorder or VCR). For using S-VIDEO input; connect the video cable between the S-VIDEO input on the TV and the S-Video output on your device. Connect the audio cable between the AUDIO INPUTS (indicated with letter C in the illustration) on the TV and the audio jacks on your device.

Power Connection

IMPORTANT: The TV set is designed to operate on **220-240V AC, 50 Hz.**

- After unpacking, allow the TV set to reach the ambient room temperature before you connect the set to the mains.
- Plug the power cable to the mains socket outlet.

Aerial Connection

- Connect the aerial or cable TV plug to the **AERIAL INPUT** socket located at the rear of the TV.



Connecting the LCD TV to a PC

For displaying your computer's screen image on your LCD TV, you can connect your computer to the TV set.

- Power off both computer and display before making any connections.
- Use 15-pin D-sub display cable to connect a PC to the LCD TV.
- When the connection is made, switch to PC source. See “**Input selection**” section.
- Set the resolution that suits your viewing requirements. Resolution information can be found in the appendix parts.

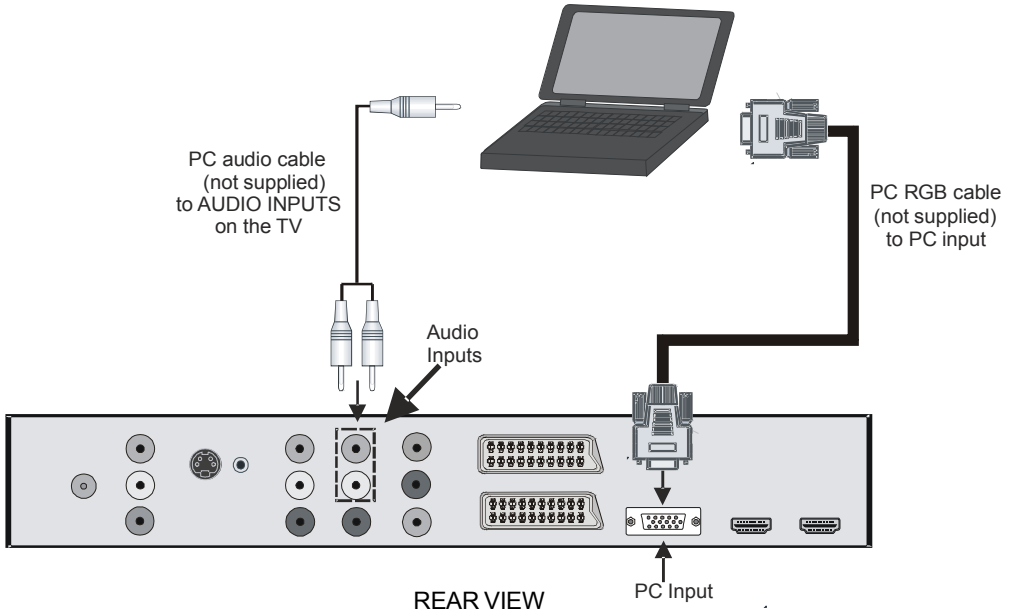

Connecting to a DVD Player

If you want to connect a DVD player to your LCD TV, you can use connectors of the TV set. DVD players may have different connectors. Please refer to your DVD player's instruction book for additional information. Power off both the TV and the device before making any connections.

Note: Cables shown in the illustration are not supplied.

- If your DVD player has an **HDMI** socket, you can connect via **HDMI**. When you connect to DVD player as illustrated below, switch to HDMI source. See, “**Input Selection**” section.
- Most DVD players are connected through **COMPONENT SOCKETS**. Use a component video cable to connect video input. For enabling audio, use a component audio cable as illustrated below. When the connection is made, switch to **YPbPr** source. See, “**Input selection**” section.
- You may also connect through the **SCART 1** or **SCART 2**. Use a **SCART** cable as shown below.

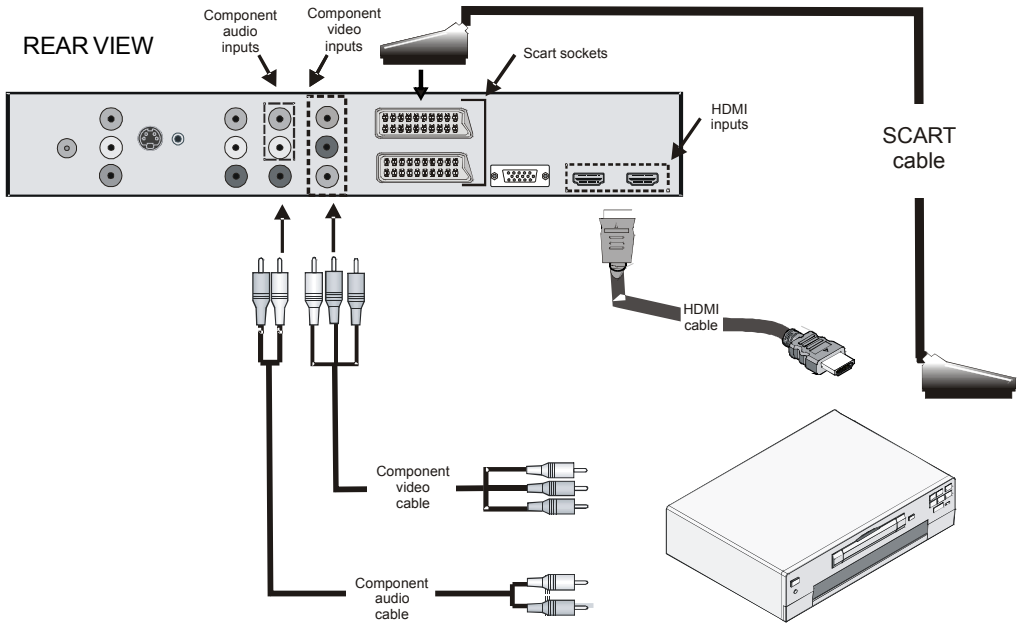

Note: These three methods of connection perform the same function but in different levels of quality. It is not necessary to connect by all three methods.

Using Other Connectors

You can connect a range of optional equipment to your LCD TV. Possible connections are shown below. *Note that cables shown in the illustration are not supplied.*

- For connecting a camcorder, connect to the S-VIDEO or VIDEO IN socket and the AUDIOSOCKETS. Do not connect the camcorder to S-VIDEO and VIDEO IN socket at the same time since it can cause noise in the picture. For selecting the related source, see the section "Input selection" in the following parts.
- To connect external speakers, use an audio cable. Do not reverse the **AUDIO LEFT** and **AUDIO RIGHT** jacks. Turn on the LCD TV and external speaker set after all connections are made. Refer to your speaker set's manual for further queries.
- To listen the sound from headphones, connect to the **HEADPHONE** jack of the TV.
- For connecting a subwoofer, connect to the **SUBWOOFER OUT**.

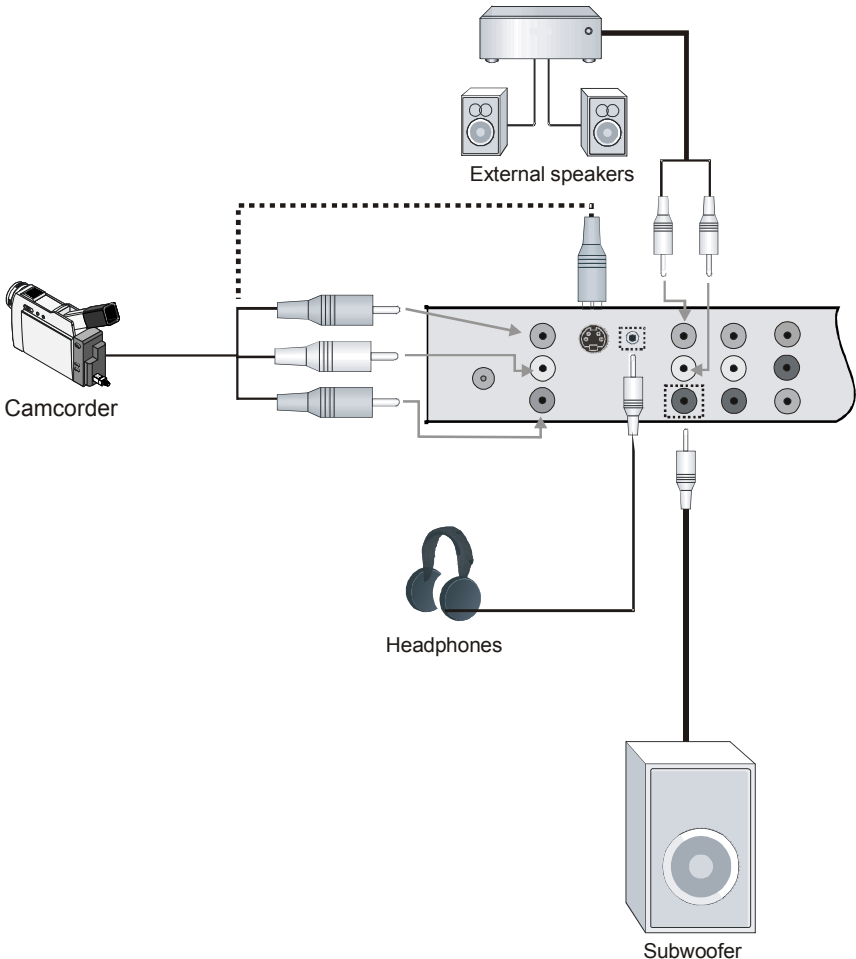

Connecting Other Equipment via Scart

Most devices support **SCART** connection. You can connect a DVD recorder, a VCR or a decoder to your LCD TV by using the **SCART** sockets. *Note that cables shown in the illustration are not supplied.*

Power off both the TV and the devices before making any connections.

For more information, refer to your device's own instruction book.

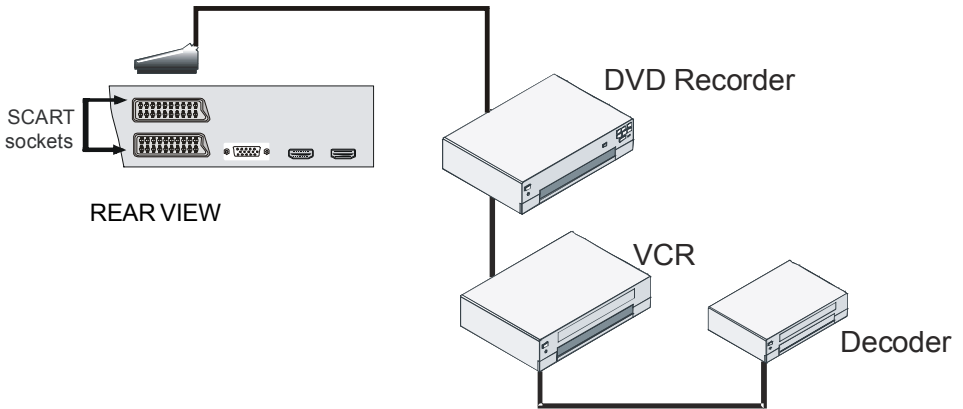

Inserting Batteries in the Remote Control Handset

- Remove the battery cover located on the back of the handset by gently pulling backwards from the indicated part.
- Insert two **AAA/R3** or equivalent type batteries inside. Place the batteries in the right directions and replace the battery cover.

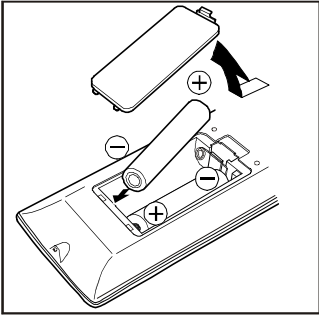

Note: Remove the battery from remote control handset when it is not to be used for a long period. Otherwise it can be damaged due to any leakage of batteries.

Operating Range for the Remote Control

- Point the top of the remote control toward the LCD TV's remote sensor LED while pressing a button.

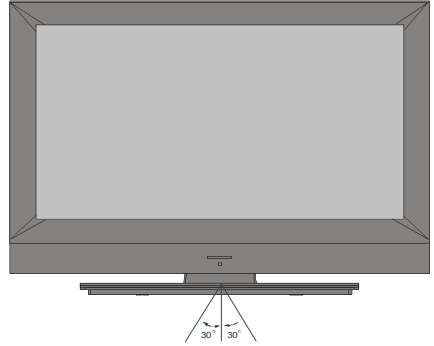

Remote range is approximately 7m/23ft.

Switching the TV On/Off

To Switch the TV On

- Connect the power cord to the 220-240V AC.
- Press **STANDBY** button. Then the standby LED lights up.
- To switch on the TV from standby mode either:
 - Press the  button, **P+ / P-** or a numeric button on the remote control.
 - Press the **-P/CH** or **P/CH+** button on the TV. The TV will then switch on.

Note: If you switch on your TV via *PROGRAMME UP/DOWN* buttons on the remote control or on the TV set, the programme that you were watching last will be reselected.

By either method the TV will switch on. When the TV is operated for the first time, the following screen appears:

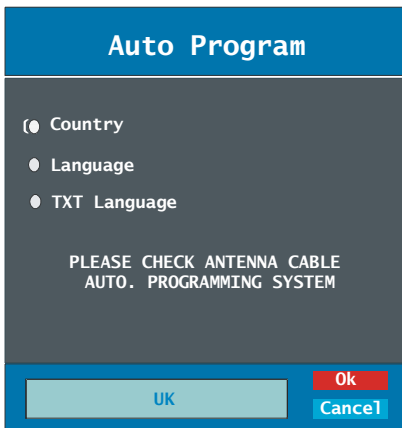

By pressing “◀” or “▶” button, adjust the **Country** item and press “▼” to highlight “**Language**” item. Use “◀” or “▶” button to set “**Language**”. Use “▲” or “▼” buttons to select “**TXT Language**” and set it by using “◀” or “▶” buttons. Press “**OK**” button to continue.

To Switch the TV Off

- Press the  button on the remote control or **STANDBY** button on the TV, so the TV will switch to standby mode.
- To power down the TV completely, unplug the power cord from the mains socket.

Input Selection

Once you have connected external systems to your TV, you can switch to different input sources.

- Press  button on your remote control for directly changing sources.

or,

- Select “**Source**” option from the main menu by using ◀ or ▶ button. Use then ▲ or ▼ button to highlight an input and press ▶ button to select.

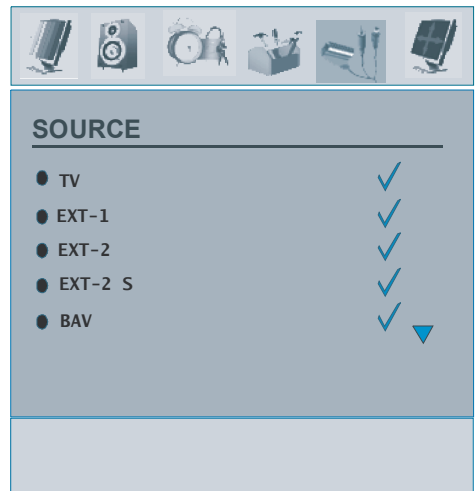

Basic Operations

You can operate your TV using both the remote control and onset buttons.

Operation with the Buttons on the TV

Volume Setting

- Press **▲** - button to decrease volume or **▲** + button to increase volume, so a volume level scale (slider) will be displayed on the screen.

Programme Selection

- Press **P/CH +** button to select the next programme or **P/CH -** button to select the previous programme.

Viewing Main Menu

- Press the **MENU** button to enter main menu. In the Main menu select sub-menu using **P/CH -** or **P/CH +** buttons and enter the sub-menu using **▲** - or **▲** + buttons. To learn the usage of the menus, refer to the menu system sections.

AV Mode

- Press the **TV/AV** button at the control panel on the TV to switch your TV to AV modes.

Operation with the Remote Control

- The remote control of your TV is designed to control all the functions of the model you selected. The functions will be described in accordance with the menu system of your TV.
- Functions of the menu system are described in the following sections.



Volume Setting

Press **V +** button to increase the volume. Press **V -** button to decrease the volume. A volume level scale (slider) will be displayed on the screen.

Programme Selection (Previous or Next Programme)

- Press **P -** button to select the previous programme.
- Press **P +** button to select the next programme.

Programme Selection (Direct Access)

- Press numeric buttons on the remote control to select programmes between 0 and 9. The TV will switch to the selected programme. To select programmes between 10 - 999 (for IDTV) or 10-99 (for analogue), press the numeric buttons consecutively (e.g. for programme 27, first press 2 and then 7). When the pressing time is due for the second numeric button, only the first digit programme will be displayed. The limit of the delay time is 3 seconds.
- Press directly the programme number to reselect single digit programmes.

Navigating the Menu System

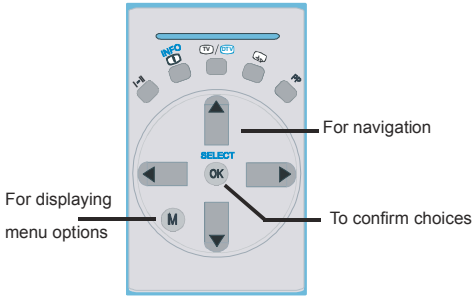

- Press **M** to display the main menu.
- Press **◀** or **▶** button to select an icon.
- Use **▲** or **▼** button to highlight.
- Press **◀** or **▶** buttons to change the settings.
- Press **▶** for more options.
- Press **OK** to store.
- To exit the menu or return from sub-menu screen, press **M**.

Note: These explanations are valid for the navigation of the analogue TV menu system. To select options that are explained in the following parts, refer to “Navigating the Analogue TV Menu System”.

Menu System

Picture Menu

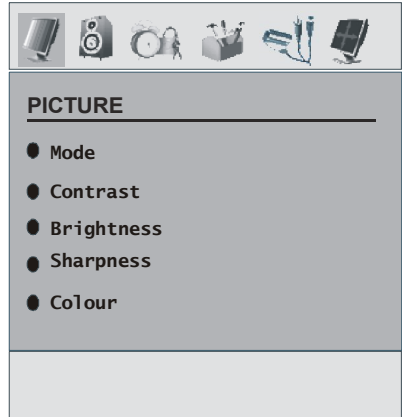

Mode

For your viewing requirements, you can set the related **mode** option.

Press **▲** or **▼** button to select **Mode**. Press **◀** or **▶** button to choose from one of these options: **Cinema**, **Dynamic** and **Natural**.

Contrast/Brightness/Sharpness/Colour/Hue

Press **▲** or **▼** button to select the desired option. Press **◀ / ▶** button to set the level.

Note: **Hue** option can only be visible when the TV receives an NTSC signal.

Colour Temp

Press **▲** or **▼** button to select **Colour Temp**. Press **◀ / ▶** to choose from one of these options: **Cool**, **Normal** and **Warm**.

Note:

- Setting **Cool** option gives white colours a slight blue stress.
- Setting **Warm** option gives white colours a slight red stress.
- For normal colours, select **Normal** option.

Noise Reduction

If the broadcast signal is weak and the picture is noisy, use **Noise Reduction** setting to reduce the noise amount.

Press ▲ or ▼ button to select **Noise Reduction**. Press ◀ / ▶ to choose from one of these options: **Low, Medium, High** or **Off**.

Game Mode (optional)

Select Game Mode by pressing ▲ or ▼ button. Use ◀ / ▶ button to set Game Mode as On or Off. When Game Mode is set to On, specific game mode settings, which are optimized for better video quality, will be loaded.

Also; Picture Mode, Contrast, Brightness, Sharpness, Colour and Colour Temp settings will be invisible and disabled while Game Mode is on.

Note:

-Picture mode selection button on the remote control will have no function while Game Mode is on.

-If the TV is switched to PIP/PAP mode, Game Mode setting will be disabled and be removed from the Picture menu.

Film Mode

Films are recorded at a different number of frames per second to normal television programmes.

Press ▲ or ▼ button to select **Film Mode**. Press ◀ / ▶ button to set this feature **On** or **Off**. Turn this feature on when you are watching films to see the fast motion scenes clearly.

3D Comb

3D Comb is used to improve colour transitions and colour quality of pictures.

Select **3D Comb** by pressing ▲ / ▼ button. Press ◀ / ▶ button to set this feature On or Off.

Note: 3D Comb feature is not functional in NATURAL picture mode.

Picture Zoom

Select **Picture Zoom** by pressing ▲ / ▼ button.

Use ◀ / ▶ buttons, to change picture zoom to **Auto, 16:9, 4:3, Panoramic, 14:9 Zoom, Cinema, Subtitle** or **Zoom**.

Reset

Press ▲ or ▼ button to select **Reset**. Press ◀ / ▶ or **OK** button to reset the picture modes to factory default settings.

Store

Press ▲ or ▼ button to select **Store**. Press ▶ or **OK** button to store the settings. "**Stored**" will be displayed on the screen.

Sound Menu

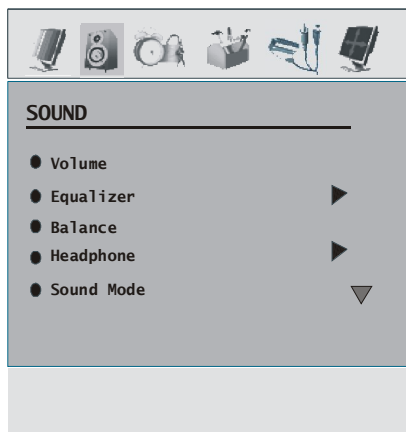

Volume

Press ▲ or ▼ button to select **Volume**. Press ◀ / ▶ button to change the level of the Volume.

Equalizer

Press ▲ or ▼ button to select **Equalizer**. Press ◀ / ▶ or **OK** button to enter equalizer menu.

In equalizer menu the sound mode can be changed to **Pop, Rock, Jazz, Flat, Classic** or **User** by pressing ◀ / ▶ button. Select the desired frequency by ▲ or ▼ button and

increase or decrease the frequency gain by pressing ◀ / ▶ button.

Press the **M** button to return to the previous menu.

Note: *Equalizer menu settings can be changed only when the **Equalizer Mode** is in **User**.*

Balance

This setting is used for emphasizing left or right speaker balance.

Press ▲ or ▼ button to select **Balance**. Press ◀ / ▶ button to change the level of the balance. Balance level can be adjusted between **-32** and **+ 32**.

Headphone

Press ▲ or ▼ button to select **Headphone**. Press ▶ button to view the headphone menu. Headphone sub-menu options are described below:

Volume

Press ▲ or ▼ button to select **Volume**. Press ▶ button to increase headphone volume level. Press ◀ button to decrease headphone volume level. Headphone volume level can be adjusted between 0 and 63.

Balance

Press ▲ or ▼ button to select **Balance**. Press ▶ button to increase balance to the right. Press ◀ button to decrease balance to the left. Balance level can be adjusted between **-32** and **+32**.

Press the **M** button to return to the previous menu.

Sound Mode

Press ▲ or ▼ button to select **Sound Mode**. Using ◀ / ▶ button, you can select **Mono**,

Stereo, **Dual I** or **Dual II** mode, only if the selected channel supports that mode.

AVL

Automatic Volume Limiting (AVL) function adjusts the sound to obtain fixed output level between programmes (For instance, volume level of advertisements tend to be louder than programmes).

Press ▲ or ▼ button to select **AVL**. Press ◀ / ▶ button to set the AVL as On or Off.

Effect

If you are watching a mono broadcast, set **Effect** on to obtain a better sound effect which will be more stereo-like. If the current sound system is stereo, switching this effect on will give a more spatial effect.

Press ▲ or ▼ button to select **Effect**. Press ◀ / ▶ button to set **Effect** as On or Off.

Dynamic Bass

Dynamic Bass is used to increase bass effect of the TV set.

Press ▲ or ▼ button to select **Dynamic Bass**. Use ◀ / ▶ button set Dynamic bass to **Low**, **High** or **Off**. It is not recommended to select **High** while listening at high volume levels.

Subwoofer

It is possible to connect an external, active subwoofer to the TV set to give a much deeper bass effect.

Press ▲ or ▼ button to select **Subwoofer**. Subwoofer can be set to **On** or **Off**.

Dynamic Bass is not available if **Subwoofer** is set to **On**.

Set **Subwoofer** to **On** when you connect an external subwoofer to the set.

3D Panorama

This feature is used to create the impression that sound is coming from around the room instead of from the speakers of the TV set.

Press ▲ or ▼ button to select **3D Panorama**. Use ◀/▶ button to set 3D Panorama as On or Off.

Store

Press ▲ or ▼ button to select **Store**. Press ▶ or **OK** button to store the settings. "Stored" will be displayed on the screen.

Feature Menu

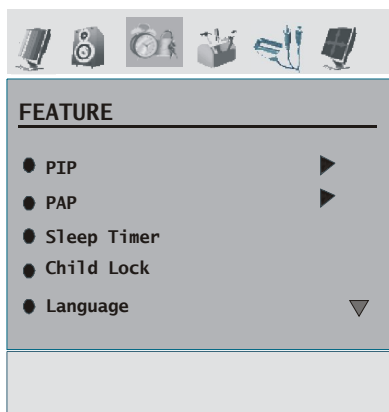

PIP

In the **Feature** menu, highlight **PIP** item by pressing ▲ / ▼ buttons. Press ▶ button to enter **PIP** submenu:

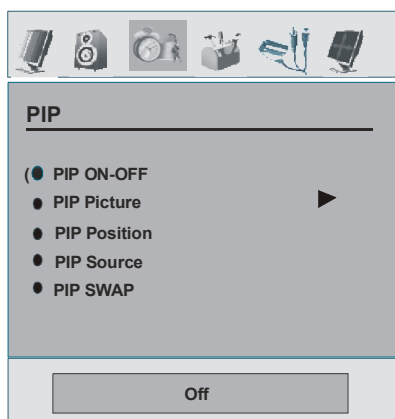

PIP ON-OFF

You can activate or deactivate PIP mode by pressing ◀/▶ button.

PIP Picture

Press ▶ button to enter **PIP Picture** submenu. Adjustments of Contrast, Brightness, Sharpness, Colour, Reset and Store items in this part are identical with **Picture menu** in the analogue TV menu System. Refer to Picture menu explanations in the previous parts.

PIP Position

This setting is used for moving the sub picture. Select **PIP Position** item by using ▲ / ▼ button. Use ◀/▶ button to adjust **PIP position**. **PIP Position** info will be displayed at the bottom of the menu OSD. You can directly change PIP position by pressing ▲ / ▼ buttons.

Positions available are: Bottom Right, Bottom Center, Bottom Left, Top Left, Top Center and Top Right.

PIP Source

PIP Source setting enables you to select the source of the sub picture.

Select PIP Source item by using ▲ / ▼ button. Use ◀/▶ button to set **PIP source**.

Note: When main picture source is TV, EXT-1, EXT-2, BAV or S-VIDEO, PIP window can only be set to HDMI-1, HDMI-2, YPbPr, PC source or vice versa.

PIP SWAP

Select **PIP SWAP** item by using ▲ / ▼ button. Use ◀/▶ button to set. This function enables to swap between the main and the PIP picture.

PAP

In the **Feature** menu, highlight **PAP** item by pressing ▲ / ▼ buttons. Press ▶ button to enter **PAP** submenu:

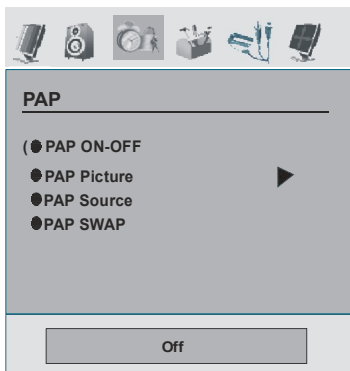

PAP ON-OFF

You can activate or deactivate **PAP** mode by pressing ◀ / ▶ button.

PAP Picture

Press ▶ button to enter **PAP Picture** submenu. Adjustments of Contrast, Brightness, Sharpness, Colour, Reset and Store items in this part are identical with **Picture** menu in the Menu System. Refer to **Picture** menu explanations in the previous parts.

PAP Source

Select **PAP Source** item by using ▲ / ▼ button. Use ◀ / ▶ button to set **PAP source**.

Note: When main picture source is TV, EXT-1, EXT-2, BAV or S-VIDEO, PIP window can only be set to HDMI-1, HDMI-2, YPbPr, PC source or vice versa.

PAP SWAP

Select **PAP SWAP** item by using ▲ / ▼ button. Use ◀ / ▶ button. This function enables to swap between the main and the PAP picture.

Note: See Appendix C for all PIP/PAT modes.

Sleep Timer

Press ▲ or ▼ button to select **Sleep Timer**. Use ◀ / ▶ button to set the **Sleep Timer**.

The timer can be programmed between **Off** and **120** minutes in steps of 10 minutes.

If **Sleep Timer** is activated, at the end of the selected time, the TV goes automatically to standby mode.

Child Lock

Press ▲ or ▼ button to select **Child Lock**.

Use ◀ / ▶ button to set the Child Lock **On** or **Off**. When On is selected, the TV can only be controlled by the remote control handset. In this case the control panel buttons (except for the **STANDBY** button) will not work.

Hence, if one of those buttons is pressed, “**Child Lock On**” will be displayed on the screen when the menu screen is not visible.

Language

Press ▲ or ▼ button to select **Language**. Use ◀ / ▶ button to select the **Language**.

EXT-2 Out

Use this setting to define **Ext-2** signal output. Press ▲ or ▼ button to select **Ext-2 Out**. Use ◀ / ▶ button to set **Ext-2 Out** to **TV, EXT1, BAV, YPbPr Audio** or **PC Audio**.

Note:

- For copying from a DVD or VCR device, you should set desired option for **EXT-2** output. If you plug your device to **EXT-1**, you will copy the picture that comes from the tuner.

PC Audio In

Select PC Audio In by pressing ▲ / ▼ button. Using ◀ / ▶ button, you can change the PC Audio In to **TV, EXT-1, EXT-2, BAV, YPbPr Audio** or **PC Audio**.

Default Zoom

While zoom mode is set as **AUTO**, the TV will set the zoom mode in accordance with the signal of the broadcast. If there is no WSS or aspect ratio information, the TV will then use this setting to adopt.

Press **▲** or **▼** button to select **Default Zoom**. You can set **Default Zoom** to **Panoramic, 16:9, 4:3** or **14:9 Zoom** by pressing **◀ / ▶** button.

Blue Background

If the signal is weak or absent, the TV will automatically change to a blue screen. To enable this, set **Blue Background** to On.

By pressing **▲** or **▼** button, select **Blue Background**. Press **◀ / ▶** button to set **Blue Background** as **On** or **Off**.

Menu Background

Press **▲** or **▼** button to select **Menu Background**. You can set menu background level by pressing **◀ / ▶** button.

Menu Timeout

To set a specific display timeout for menu screens, set a value for this option.

Press **▲** or **▼** button to select **Menu Timeout**. Use **◀ / ▶** button to change menu timeout to **15 sec, 30 sec** or **60 sec**.

Teletext Language

Press **▲** or **▼** button to select **Teletext Language**. Use **◀ / ▶** button to change **Teletext Language** to **West, East, Turk/Gre, Cyrillic** or **Arabic**.

Install Menu

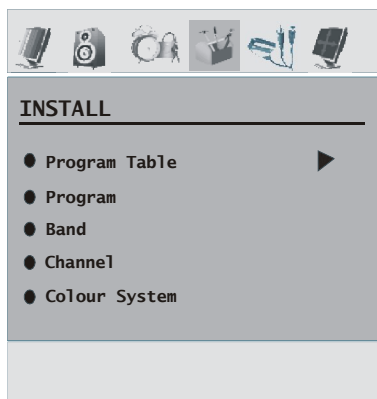

Program Table

Select Program Table by pressing **▲ / ▼** button. Press **▶** to display Program Table:

Program Table	
P01 BBC 1	P11 S 18
P02 C 04	P12 S 29
P03 C 05	P13 S 31
P04 BBC 1	P14 S 33
P05 CH 4	P15 S 34
P06 BBC 2	P16 S 35
P07 C 04	P17 S 36
P08 C 07	P18 S 37
P09 C 12	P19 S 40
P10 C 15	P20 C 21

Name	Insert
Delete	APS

By moving the cursor in four directions you can reach 20 programmes in the same page. You can scroll the pages up or down by pressing the navigation buttons to see all the programmes in TV mode (except for the AV modes). By cursor action, programme selection is done automatically.

Name

To change the name of a programme, select the programme and press the **RED** button.

The first letter of the selected name will be highlighted. Press **▲** or **▼** button to change that letter and **◀ / ▶** button to select the other letters. By pressing the **RED** button, you can store the name.

Insert

Select the programme which you want to insert by navigation buttons. Press the **GREEN** button. By navigation buttons move the selected programme to the decided programme space and press the **GREEN** button again.

Delete

To delete a programme, press the **YELLOW** button. Pressing the **YELLOW** button again erases the selected programme from the

programme list, and the following programmes shift one line up.

APS (Auto Programming System)

When you press the **BLUE** button for starting automatic tuning, **Auto Programming System** menu will appear on the screen:

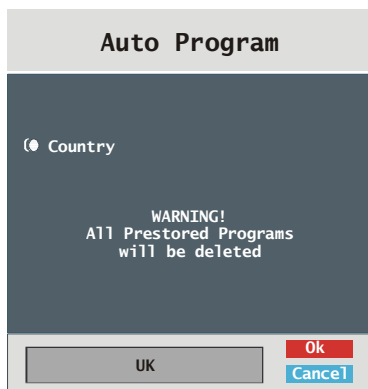

Country

Press **▲** or **▼** button to select your country. If you want to exit from A.P.S. function, press the **BLUE** button.

When you press **OK** or **RED** button for starting automatic tuning, all stored programmes will be erased and the TV will search for available channels. During the search, the following OSD will be displayed:

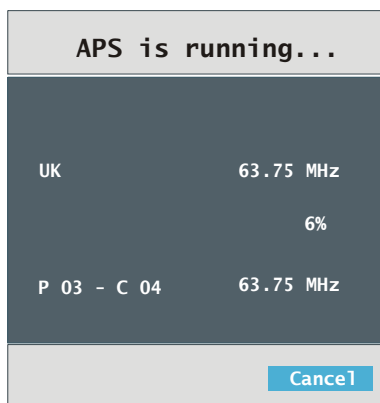

Whenever you press the **BLUE** button, APS function stops and **Program Table** appears on the screen.

If you wait until the end of APS, Program Table will be displayed with the programmes found and located.

Program

Press **▲** or **▼** button to select **Program**. Use **◀ / ▶** button to select the program number. You can also enter a number using the numeric buttons on the remote control. There are 100 programme storage between 0 and 99.

Band

Band can be selected either **C** or **S**. Press **◀ / ▶** button to select **Band**.

Channel

Channel can be changed by **◀ / ▶** button or numeric buttons.

Colour System

Press **▲** or **▼** button to select **Colour System**. Use **◀ / ▶** button to change the colour system to **PAL**, **SECAM** or **AUTO**.

If sound system is set to I (**the UK setting**), SECAM will not be available for the colour system settings.

Note: In AV modes, you can choose NTSC 3.58, NTSC 4.43 or PAL60 as well.

Sound System

Press **▲** or **▼** button to select **Sound System**. Press **◀ / ▶** button to change the sound system to **BG,DK, L** or **L'**.

Fine Tune

Press **▲** or **▼** button to select **Fine Tune**. Press **◀ / ▶** button to adjust the tuning.

Search

Press **▲** or **▼** button to select **Search**. Use **◀ / ▶** button to start programme searching. You

can also enter the desired frequency using the numeric buttons while Search item is highlighted.

Store

Press ▲ or ▼ button to select **Store**. Press ► or **OK** button to store the settings. "**Program Stored**" will be displayed on the screen.

Install Menu in AV Modes

The following screen appears in the install menu when the TV is in AV modes. Note that limited options will be available. Switch to TV mode for viewing complete version of the **Install** menu.

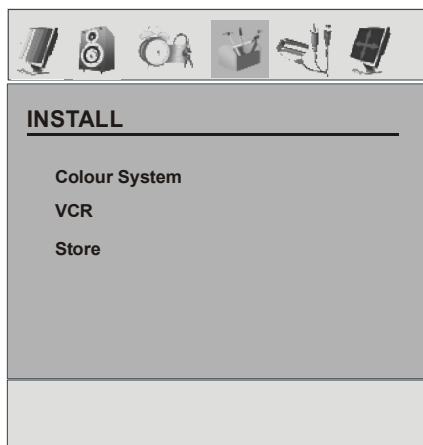

Colour System

Press ▲ or ▼ button to select **Colour System**. Use ◀ / ▶ button to change the colour system to **PAL**, **SECAM**, **PAL 60**, **NTSC 4,43**, **NTSC 3,58** or **AUTO**.

VCR

Press ▲ or ▼ button to select **VCR**. Use ◀ / ▶ button to set the **VCR** as On or Off.

Store Program

Press ▲ or ▼ button to select **Store Program**. Press ► or **OK** button to store the settings. "**Program Stored**" will be displayed on the screen.

Source Menu

Press ▲ or ▼ button and select the sixth icon. Then press ► or **OK** button. Source menu appears on the screen:



In source menu, highlight a source by pressing ▲ or ▼ button and switch to that mode by pressing ► button. Source options are; **TV**, **EXT-1**, **EXT-2**, **EXT-2 S**, **BAV**, **S-VIDEO**, **HDMI-1**, **HDMI-2**, **YPbPr** or **PC**.

Note: *Once you have connected optional equipment systems to your TV, you should select the required input to view pictures from that source.*

PC Mode Menu System

See “**Connecting the LCD TV to a PC**” section for connecting a PC to the TV set.

For switching to **PC** source, press **(AV)** button on your remote control and select **PC** input. You can also use “**Source**” menu to switch to **PC** mode.

Note that **PC** mode menu settings are available only while the TV is in **PC** source.

Sound Menu

The items in this menu are described at “**Sound Menu**” section explained in “Analogue TV Menu System”.

Feature Menu

Feature menu settings are identical to the settings explained in “**Feature Menu**” section in “Analogue TV Menu System”.

PC Picture Menu

For adjusting **PC** picture items, do the following:

Press **◀ / ▶** button to select the **second icon**. **PC Picture** menu appears on the screen.

Brightness, **Contrast** and **Colour Temperature** settings in this menu are identical to settings defined in TV picture menu under “Analogue TV Menu System”.

PC Position Menu

Select the sixth icon by pressing **◀ / ▶** button. **PC Position** menu appears on the screen:

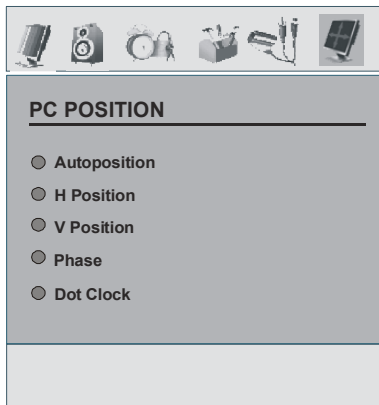

Autoposition

If you shift the picture horizontally or vertically to an unwanted position, use this item to put the picture into correct place automatically. This setting therefore automatically optimizes the display.

Select **Autoposition** item by using **▲** or **▼** buttons. Press **OK** button.

Warning: Please ensure auto adjustment is performed with a full screen image to ensure best results.

H (Horizontal) Position

This item shifts the image horizontally to right hand side or left hand side of the screen.

Select **H Position** item by using **▲** or **▼** button. Use **◀ / ▶** button to adjust the value.

V (Vertical) Position

This item shifts the image vertically towards the top or bottom of the screen.

Select **V Position** item by using **▲** or **▼** button. Use **◀ / ▶** button to adjust the value.

Phase

Depending on the resolution and scan frequency that you input to the TV set, you may see a hazy or noisy picture on the screen. In such a case you can use this item to get a clear picture by trial and error method.

Select **Phase** item by using ▲ or ▼ buttons. Use ◀ / ▶ button to adjust the value.

Dot Clock

Dot Clock adjustments correct the interference that appear as vertical banding in dot intensive presentations like spreadsheets or paragraphs or text in smaller fonts.

Select **Dot Clock** item by using ▲ or ▼ buttons. Use ◀ / ▶ button to adjust the value.

Displaying TV Information

Programme Number, **Programme Name**, **Sound Indicator** and **Zoom Mode** information is displayed on the screen when a new programme is entered or  button is pressed.

Mute Function

Press  button to disable sound. Mute indicator will be displayed in the upper side of the screen.

Mute

To cancel mute, there are two alternatives; the first one is pressing the  button and the second one is increasing the volume level.

PIP (Picture-in-Picture) and PAP (Picture-and-Picture) Modes

Press the  button to switch to PIP mode.

At PIP Mode, a small picture (PIP picture) is displayed on the main picture. There are 1 size and 4 positions (upper left, upper right, bottom left and bottom right) available for the PIP window. You can use  button to change the PIP position. Aspect Ratio of the PIP window is fixed and 4:3.

When PIP Mode is entered, the default active window is the PIP window and the active window is indicated by a red frame around it. The active window can be changed by pressing ◀ / ▶ button. The status info OSD belongs to active window. The place of the status OSDs are same for both windows.

Press the  button again to exit the PIP mode.

Press the  button to switch to PAP mode.

At PAP Mode, two pictures with equal sizes are displayed on the screen. Aspect Ratios of the windows are fixed.

When you switch to PAP Mode, main window in PIP Mode will be displayed on the right side of the screen. The active window can be changed by pressing ◀ / ▶ button.

Press the  button again to exit the PAP mode.

Note: When main picture source is TV, EXT-1, EXT-2, S-VIDEO or BAV; PAP or PIP window can only be set to HDMI-1, HDMI-2, YPBPR, PC source or vice versa.

Picture Mode Selection

By pressing **PP** button, you can change **Picture Mode** settings in accordance with your viewing requirements.

Freezing Picture

You can freeze the picture on the screen by pressing the **OK** button on the remote control. Press the **OK** button to freeze picture. Press again to quit freeze mode.

Note: This feature will be unavailable to be used while watching PC, YPBPr and HDMI sources.

Zoom Modes

You can change the aspect ratio (image size) of the TV for viewing the picture in different zoom modes.

Press /WIDE button to directly change the zoom mode.

Available zoom modes are listed below.

Note:

- In **YPbPr** and **HDMI** modes, while in 720p-1080i resolutions, only **16:9** mode is available.
- In **PC** mode, only **4:3** and **16:9** modes are available.

Auto

When a **WSS (Wide Screen Signalling)** signal, which shows the aspect ratio of the picture, is included in the broadcast signal or the signal from an external device, the TV automatically changes the **ZOOM** mode according to the **WSS** signal.

- When the **AUTO** mode does not function correctly due to poor **WSS** signal quality or when you want to change the **ZOOM** mode, change to another **ZOOM** mode manually.

16:9

This uniformly stretches the left and right sides of a normal picture (4:3 aspect ratio) to fill the wide TV screen.

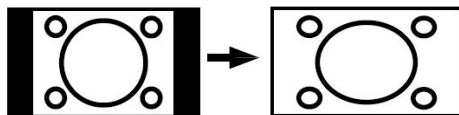

- For 16:9 aspect ratio pictures that have been squeezed into a normal picture (4:3 aspect ratio), use the **16:9** mode to restore the picture to its original shape.

4:3

Use to view a normal picture (4:3 aspect ratio) as this is its original size.



Panoramic

This stretches the left and right sides of a normal picture (4:3 aspect ratio) to fill the screen, without making the picture appear unnatural.

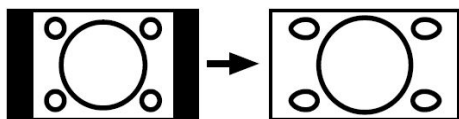

The top and bottom of the picture are slightly cut off.

14:9 Zoom

This zooms up the wide picture (14:9 aspect ratio) to the upper and lower limits of the screen.

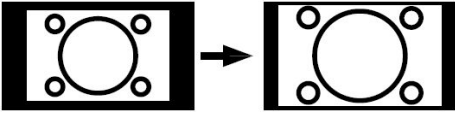

Cinema

This zooms up the wide picture (16:9 aspect ratio) to the full screen.

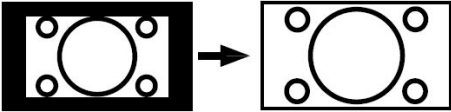

Subtitle

This zooms up the wide picture (16:9 aspect ratio) with subtitles to the full screen.

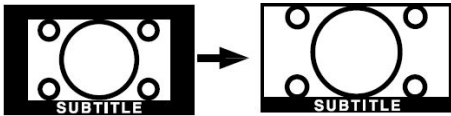

Teletext

Teletext system transmits information such as news, sports and weather on your TV. Note that if the signal degrades, for example in poor/adverse weather conditions, some text errors may occur or the teletext mode may be aborted.

Teletext function buttons are listed below:

Teletext On-Off / PAT Mode

Activates teletext mode when pressed once. Pressing this button again will split the screen into two windows, one displaying the teletext and the other displaying the current channel. Pressing again will quit the teletext mode.

Index

Selects the teletext index page.

Mix

Places the teletext screen over the programme.

Expand

Press once to enlarge top half of the page, press again to enlarge the bottom half of the page. Press again to revert back to normal size.

Reveal

Shows hidden information (e.g. solutions of games).

Hold

Holds a text page when convenient. Press again to resume.

Subcode Pages / Time

Selects subcode pages if available when the teletext is activated. When the teletext is not activated, displays time info if the programme has teletext transmission.

P+ / P- and numbers (0-9)

Press to select a page.

Note: Most TV stations use code 100 for their index pages.

Coloured Buttons

(RED/GREEN/YELLOW/BLUE)

Your TV supports both **FASTTEXT** and **TOP text** systems. When these systems are available, the pages are divided into groups or topics.

When **FASTTEXT** system is available, sections in a teletext page will become colour-coded and can be selected by pressing the coloured buttons. Press a coloured button that corresponds to with your needs.

The coloured writings will appear, showing you which coloured buttons to use when **TOP text** transmission is present. Pressing **P -** or **P +** commands will request the next or previous page respectively.

Tips

Screen Care

Clean the screen with a slightly damp, soft cloth. Do not use abrasive solvents as they may damage the coating layer of the TV screen.

For your safety, unplug the mains plug when cleaning the set. When moving the TV, hold it properly from the bottom part.

Image Persistence

Please note that ghosting may occur while displaying a persistent image. LCD TVs' image persistence may disappear after a short time. Try turning off the TV for a while.

To avoid this, do not leave the screen in still picture for extended periods.

No Power

If your TV system has no power, please check the main power cable and connection to the mains socket outlet.

Poor Picture

Have you selected the correct TV system? Is your TV set or house aerial located too close to a non-earthed audio equipment or neon lights, etc.?

Mountains or high buildings can cause double pictures or ghost images. Sometimes you can improve the picture quality by changing the direction of the aerial.

Is the picture or teletext unrecognisable? Check if you have entered the correct frequency. Please retune the channels.

The picture quality may degrade when two peripherals are connected to the TV at the same time. In such a case, disconnect one of the peripherals.

No Picture

Is the aerial connected properly? Are the plugs connected tightly to the aerial socket? Is the aerial cable damaged? Are suitable plugs used to connect the aerial? If you are in doubt, consult your dealer.

No Picture means that your TV is not receiving a transmission. Have you selected the correct button on the remote control? Try once more.

Also make sure the correct input source has been selected.

Sound

You can not hear any sound. Did you perhaps interrupt the sound, pressing the  button?

Sound is coming from only one of the speakers. Is the balance set to one extreme? See **Sound** menu.

Remote Control

Your TV no longer responds to the remote control. Perhaps the batteries are exhausted. If so you can still use the local buttons at the bottom of the TV.

Input Sources

If you cannot select an input source, it is possible that no device is connected.

Check the AV cables and connections if you have tried to connect a device.

Appendix A: PC Input Typical Display Modes

The display has a maximum PC resolution of 1360 x 768, frequency range of 56-75 Hz.

The following table is an illustration of some of the typical video display modes.

Your TV may not support different resolutions. Supported resolution modes are listed below.

If you switch your PC to an unsupported mode, a warning OSD will appear on the screen.

Mode	Resolution		Frequency	
	Horizontal	Vertical	Hor.(kHz)	Ver.(Hz)
1	640	480	31.5	60
2	640	480	37.9	72
3	640	480	37.5	75
4	800	600	35.2	56
5	800	600	37.9	60
6	800	600	48.1	72
7	800	600	46.9	75
8	1024	768	48.4	60
9	1024	768	56.5	70
10	1024	768	60	75
11	1360	768	47.7	60

Appendix B: AV and HDMI Signal Compatibility

Source	Supported Signals		Available
EXT-1 (SCART 1)	PAL 50/60		O
	NTSC 60		O
	RGB 50		O
	RGB 60		O
EXT-2 (SCART-2)	PAL 50/60		O
	NTSC 60		O
	RGB 50		X
	RGB 60		X
	S-VHS 50		O
BAV	PAL 50/60		O
	NTSC 60		O
S-VIDEO	PAL 50/60		O
	NTSC 60		O
YPbPr	480I	60Hz	O
	480P	60Hz	O
	576I	50Hz	O
	576P	50Hz	O
	720P	50Hz	O
	720P	60Hz	O
	1080I	50Hz	O
	1080I	60Hz	O
HDMI1 HDMI2	480I	60Hz	O
	480P	60Hz	O
	576I	60Hz	O
	576P	60Hz	O
	720P	60Hz	O
	720P	50Hz	O
	1080I	50Hz	O
	1080I	50Hz	O
	1080P	50Hz	X
	1080P	60Hz	X
1080P	24 HZ	X	

(X: Not Available, O: Available)

Note: In some cases a signal on the LCD TV may not be displayed properly. The problem may be an inconsistency with standards from the source equipment (DVD, Set-top box, etc...) If you do experience such a problem please contact your dealer and also the manufacturer of the source equipment.

Appendix C: Pin Specifications

Signal Input

PC RGB Terminal (D-sub 15-pin connector)

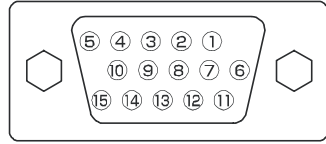

Pin	Input signal
1	R
2	G or sync on green
3	B
4	No connection
5	No connection
6	R.GND
7	G.GND
8	B.GND
9	No connection
10	GND
11	No connection
12	[SDA]
13	H.sync or H/V composite sync
14	V.sync. [V.CLK]
15	[SCL]

- When different kinds of input signals are simultaneously input to the monitor via a graphics board or the like, the monitor will automatically select the signals in the following priority order:

Sync signal type	Priority
H/V separate sync.	1
H/V composite sync.	2
sync.on Green *	3

- Even in the case of the recommended signals shown on the following page, there may be instances when correct display is not possible. In this case, use H/V separate sync, H/V composite sync.

S-input connector pin specifications

Pin	Input signal
1	Y
2	Y-GND
3	C
4	C-GND
Frame	GND

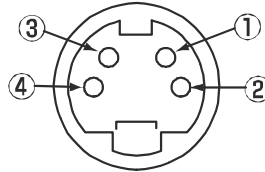

HDMI connector pin specifications

Pin	Input signal	Pin	Input signal
1	TMDS Data2+	11	TMDS Clock Shield
2	TMDS Data2 Shield	12	TMDS Clock-
3	TMDS Data 2-	13	CEC
4	TMDS Data 1+	14	Reserved (N.C. on device)
5	TMDS Data1 Shield	15	SCL
6	TMDS Data1-	16	SDA
7	TMDS Data0+	17	DDC/CED Ground
8	TMDS Data0 Shield	18	+5V Power
9	TMDS Data0-	19	Hot Plug Detect
10	TMDS Clock+		

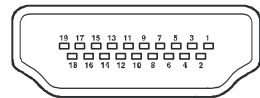

SCART connector pin specifications

Pin	Input signal	Pin	Input signal
1	AUDIO OUT (RIGHT)	12	Not used
2	AUDIO IN (RIGHT)	13	RGB-R GND
3	AUDIO OUT (LEFT/MONO)	14	GND
4	AUDIO GND	15	RGB-R / S.VHS CHROMINANCE IN
5	RGB-B GND	16	BLANKING SIGNAL
6	AUDIO IN (LEFT/MONO)	17	COMPOSITE VIDEO GND
7	RGB-B IN	18	BLANKING SIGNAL GND
8	AUDIO / RGB SWITCH / 16:9	19	COMPOSITE VIDEO OUT
9	RGB-G GND	20	COMPOSITE VIDEO / S.VHS LUMINANCE IN
10	Not used	21	GND / SHIELD (CHASSIS)
11	RGB-G IN		

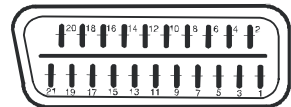

Specifications

TV BROADCASTING

PAL/SECAM B/G D/K K' I/I' L/L'

RECEIVING CHANNELS

VHF (BAND I/III)

UHF (BAND U)

HYPERBAND

CABLE TV (S1-S20/ S21-S41)

NUMBER OF PRESET CHANNELS

100

CHANNEL INDICATOR

On Screen Display

RF AERIAL INPUT

75 Ohm (unbalanced)

OPERATING VOLTAGE

220-240V AC, 50 Hz.

AUDIO

3D Panorama

AUDIO OUTPUT POWER (W_{RMS}) (10% THD)

2 x 8

POWER CONSUMPTION (W)

180 W (max)

< 1 W (Standby)

PANEL

16:9 display, 32" Screen Size

DIMENSIONS (mm)

DIMENSIONS (mm)				
D	L	H	Weight (kg)	
200	805	603	15,9	With foot
120	805	560	14,3	Without foot

Declaration of conformity

Television model TL-32LC783 conforms to the following standards:

EN 55013: 2001

EN 55020: 2002

EN 61000-3-2:2000

EN 61000-3-3: 1995 + A1:2001

IEC/EN 60065:1998

Imported by:

VESEG GmbH

An der Windmühle 9-11

66780 Rehlingen-Siersburg

Germany



50118701