

# Tech Line

## iCR 15

iPod Docking System &  
Internet-, DAB+-, FM-Radio



7730.109

Bedienungsanleitung; Seite 1

Mode d'emploi; page 27

Istruzioni d'uso; pagina 51

### Gratulation!

Mit diesem Gerät haben Sie ein Qualitätsprodukt erworben, welches mit grösster Sorgfalt hergestellt wurde. Es wird Ihnen bei richtiger Pflege während Jahren gute Dienste erweisen.

Vor der ersten Inbetriebnahme bitten wir Sie jedoch, die vorliegende Bedienungsanleitung gut durchzulesen und vor allem die Sicherheitshinweise am Schluss der Anleitung genau zu beachten.

**Personen, die mit der Bedienungsanleitung nicht vertraut sind, dürfen das Gerät nicht benutzen.**

### INHALTSVERZEICHNIS:

---

1.	BEDIENELEMENTE	Gerät	Seite 4
		Fernbedienung	6
2.	INBETRIEBNAHME	Anlage aufstellen	8
		Fernbedienung; Batterie einsetzen	8
		Stromanschluss	8
		Grundeinstellungen	8
		Gerät ein-/ausschalten	10
		Musikquelle wählen	10
		Anzeigesprache ändern und Uhr stellen	10
		Lautstärke	10
		Toneinstellung	10
		DAB <sup>+</sup> -/DAB-Radioempfang	11
		UKW-Radioempfang (FM)	12
		Internetradio	13
		Media-Player (Streaming = Musikwiedergabe ab PC/MAC)	16
		Netzwerk- und Internetradio-Fehlfunktionen und deren Behebung	19
3.	ANSCHLÜSSE	iPod/iPhone	20
		AUX-INPUT; externes Wiedergabegerät anschliessen	21
4.	ZUSATZFUNKTIONEN	Uhr stellen	22
		Wecker stellen	22
		Menüeinstellungen	23
5.	FEHLFUNKTIONEN	Fehlfunktionen durch elektrostatische Entladungen	25
6.	ALLG. INFORMATIONEN	Pflege und Unterhalt	25
7.	TECHNISCHE DATEN		25
8.	ENTSORGUNG		25
9.	SICHERHEITSHINWEISE		26

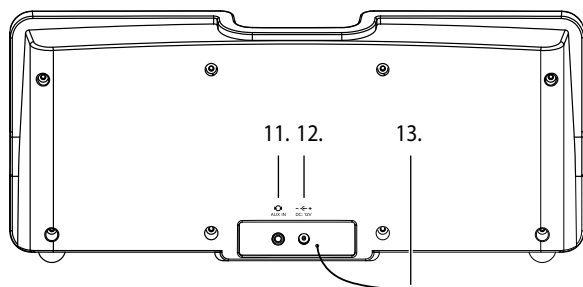
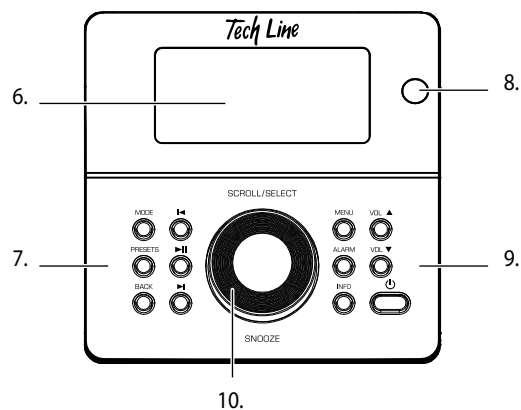
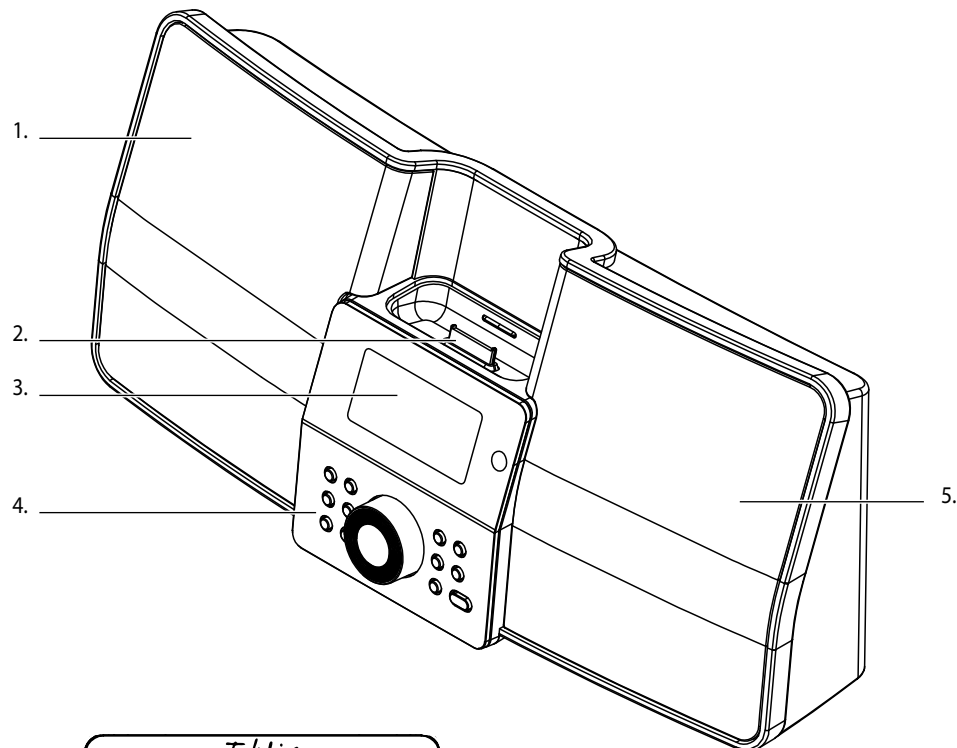

## BEDIENELEMENTE

### Vorderseite:

- |                        |   |
|------------------------|---|
| 1. <b>Lautsprecher</b> | links   |
| 2. <b>iPod-Dock</b>    | iPod-Dockadapter anbringen (rastet ein, siehe Seite 20) |
| 3. <b>LCD-Anzeige</b>  |   |
| 4. <b>Bedienteil</b>   |   |
| 5. <b>Lautsprecher</b> | rechts  |

### Bedienteil:

- |                                 |  |
|---------------------------------|--|
| 6. <b>LCD-Anzeige</b>           | beleuchtete Multifunktionsanzeige  |
| 7. <b>Bedientasten links:</b>   |  |
| – <b>MODE</b>                   | Funktionstaste für Musikwahl: Internetradio, Media-Player (ab PC/MAC), DAB <sup>+</sup> -, UKW-Radio, iPod/iPhone, AUX-IN (= für externe Quelle) |
| – <b>PRESETS</b>                | Senderspeicher für Internet-, DAB <sup>+</sup> - und UKW-Radio   |
| – <b>BACK</b>                   | Ein Bedien-/Menü-Schritt zurück  |
| – <b>◀</b>                      | iPod/iPhone/Musikplayer: Stück wiederholen (kurz drücken), schneller Rücklauf (gedrückt halten)  |
| – <b>▶▶</b>                     | iPod/iPhone/Musikplayer: Wiedergabe- und Pause-Taste   |
| – <b>▶▶</b>                     | iPod/iPhone/Musikplayer: Nächstes Stück (kurz drücken) / Schneller Vorlauf (gedrückt halten)   |
| 8. <b>Remote</b>                | Fernbedienungsempfänger  |
| 9. <b>Bedientasten rechts:</b>  |  |
| – <b>MENU</b>                   | Grundeinstellungen (iPod/iPhone: Einen Schritt im iPod/iPhone-Menü zurück)   |
| – <b>ALARM</b>                  | Weckfunktion einstellen  |
| – <b>INFO</b>                   | Zusatzinformationen/Display-Umschaltung (ohne AUX-IN)  |
| – <b>VOL ▲</b>                  | Lautstärke höher   |
| – <b>VOL ▼</b>                  | Lautstärke leiser  |
| – <b>⏻</b>                      | Einschalten/Standby (das Gerät ist nur nach Ziehen des Netzsteckers komplett vom Netz getrennt)  |
| 10. <b>SCROLL/SELECT/SNOOZE</b> | Dreh-/Drückknopf zur Auswahl und Bestätigung von Eingaben, Schlummerfunktion   |

### Rückseite:

- |                        |  |
|------------------------|--|
| 11. <b>▶◀ AUX-IN</b>   | Anschluss für externes Wiedergabegerät (z.B. Kassette, MP3-Player) |
| 12. <b>DC +12 V</b>    | Stromanschluss   |
| 13. <b>Wurfantenne</b> | für DAB <sup>+</sup> - und UKW-Radio                               |

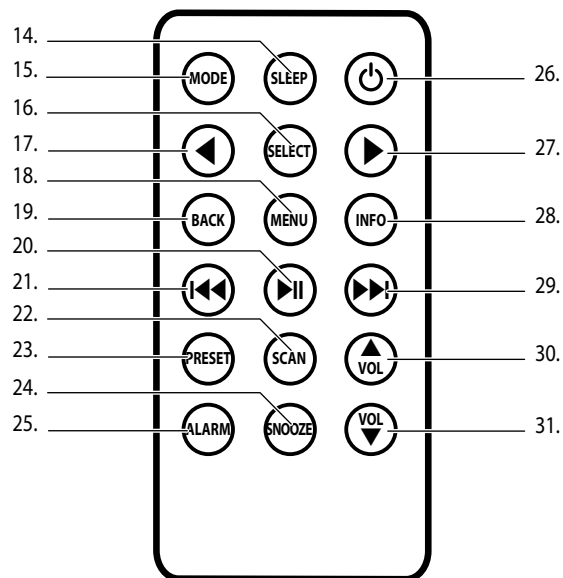

## BEDIENELEMENTE

### Fernbedienung:

- |                   |  |
|-------------------|--|
| 14. <b>SLEEP</b>  | Einschlaf-Funktion   |
| 15. <b>MODE</b>   | Funktionstaste für Musikwahl: Internetradio, Media-Player, DAB <sup>+</sup> -, UKW-Radio, iPod/iPhone, AUX-IN (= für externe Quelle) |
| 16. <b>SELECT</b> | Auswahltaste (= Funktion auswählen)  |
| 17. ◀             | Durch Menü blättern  |
| 18. <b>MENU</b>   | Grundeinstellungen (ohne iPod)   |
| 19. <b>BACK</b>   | Ein Bedien-/Menü-Schritt zurück  |
| 20. ▶▶            | iPod/iPhone/Musikplayer: Wiedergabe- und Pause-Taste   |
| 21. ◀◀            | iPod/iPhone/Musikplayer: Stück wiederholen (kurz drücken), schneller Rücklauf (gedrückt halten)                                      |
| 22. <b>SCAN</b>   | Suchlauf-Funktion  |
| 23. <b>PRESET</b> | Senderspeicher für Internetradio, DAB <sup>+</sup> - und UKW-Radio   |
| 24. <b>SNOOZE</b> | Schlummerfunktion  |
| 25. <b>ALARM</b>  | Weckfunktion einstellen  |
| 26. ⏻             | Einschalten/Standby  |
| 27. ▶             | Durch Menü blättern  |
| 28. <b>INFO</b>   | Zusatzinformationen/Display-Umschaltung (ohne AUX-IN)  |
| 29. ▶▶▶           | iPod/iPhone/Musikplayer: Nächstes Stück (kurz drücken) / Schneller Vorlauf (gedrückt halten)   |
| 30. <b>VOL ▲</b>  | Lautstärke höher   |
| 31. <b>VOL ▼</b>  | Lautstärke leiser  |

## INBETRIEBNAHME

### Sicherheitshinweise

- Beachten Sie vor der Inbetriebnahme die Sicherheitshinweise auf Seite 26.

### Anlage aufstellen

- Anlage auf eine stabile Unterlage stellen. Beachten Sie die Sicherheitshinweise auf Seite 26.
- Achten Sie darauf, dass nach oben freier Raum zum Einsetzen des iPod/iPhone's vorhanden ist.

### Fernbedienung: Batterie einsetzen

- Die Batterie (Typ: CR 2025) ist ab Werk eingesetzt. Vor der Inbetriebnahme muss jedoch der durchsichtige Isolationsstreifen aus der Fernbedienung gezogen werden.
- Batterie ersetzen:  
Fernbedienung auf Tastatur legen. Deckel des Batteriefaches auf der Vorderseite öffnen (kleinen Hebel (a.) in die Mitte drücken und Batteriefach nach aussen ziehen. Batterie (CR 2025) einlegen (auf Polarität achten: «+» nach oben). Batteriefach wieder einsetzen.

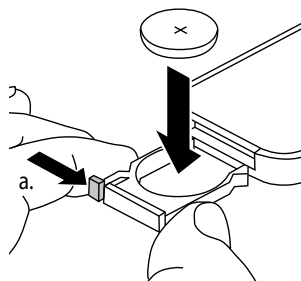

### Stromanschluss

- Netzadapter zuerst am Gerät anschliessen (12.) und dann an der Netzsteckdose (100-240 V) einstecken (kontrollieren, ob die Netzspannung mit der Angabe auf dem Typenschild übereinstimmt).
- Bei längerem Nichtgebrauch z.B. während den Ferien, immer Netzadapter ziehen (Stromsparen).

### Grundeinstellungen

Bei der ersten Inbetriebnahme müssen verschiedene Grundeinstellungen vorgenommen werden. Das Gerät unterstützt Sie dabei mit Hilfe eines Assistenten und der Anzeige. Die meisten Einstellungen werden mit dem grossen Dreh-/Drückknopf (10.) eingestellt: Durch Drehen Einstellung wählen und durch Drücken bestätigen/eingeben.

**Tipp:** Vor den nachfolgenden Einstellungen sicherstellen, dass Ihr Funk-Netzwerk eingeschaltet ist. Passwort für Ihr Funknetz bereithalten.

- Gerät durch Drücken der Taste «**o**» (9.) einschalten. Bei der ersten Inbetriebnahme startet automatisch der Einrichtungsassistent (die Anzeige schaltet sich ein und im unteren Bereich erscheint für einige Sekunden eine Balkenanzeige und «Starting»).
- Anschliessend erscheint in der Anzeige «**Einrichtungssass.**», «**Jetzt ausführen?**» und **JA / NEIN**. Mit Dreh-/Drückknopf **JA** wählen (= weiss unterlegt) und durch Drücken bestätigen (in der Anzeige erscheint «12/24-Stundenformat»).  
Tipp: Falls Sie die Grundeinstellungen später machen möchten, «NO» wählen und Menu verlassen.
- Mit Dreh-/Drückknopf **Zeitformat** wählen («12-» oder «24-» Stundenanzeige) und durch Drücken bestätigen (in der Anzeige erscheint **Autom. Update**).

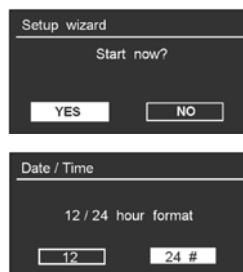

- Mit der «**Auto update**»-Funktion kann die automatische Zeit-/Datumeinstellung gewählt werden. Die Einstellmöglichkeiten:
  - **Update von DAB;** Zeit/Datum wird über DAB eingestellt (sofern DAB empfangbar ist).
  - **Update von Internet;** (= Empfohlene Einstellung)-Zeit/Datum wird über Internet eingestellt (sofern Gerät mit Internet verbunden ist).
  - **Kein Update; Zeit/Datum** muss im nächsten Schritt **manuell eingestellt** werden (z.B. wenn kein DAB und Internet verfügbar sind).
- Mit Dreh-/Drückknopf gewünschte Art wählen und durch Drücken bestätigen (in der Anzeige erscheint «Set Timezone»).
- Nur bei **Update von Internet:**
  - Mit Dreh-/Drückknopf **Zeitzone UTC +01:00: Madrid.** wählen und durch Drücken bestätigen (in der Anzeige erscheint Sommer-/Winterzeit).
  - Mit Dreh-/Drückknopf **EIN** wählen und durch Drücken bestätigen (in der Anzeige erscheint zuerst **Auswahl WLAN-Region** und dann **WLAN-Region**).
- Mit Dreh-/Drückknopf **Grösster Teil Europas** wählen und durch Drücken bestätigen. Es wird ein automatischer Suchlauf gestartet (in der Anzeige erscheint **Netzwerk Assistent Suchlauf**).
- Mit Dreh-/Drückknopf **Ihr WLAN-Funknetz** auswählen (z.B. «Customer») und durch Drücken bestätigen.
- Normalerweise sind WLAN-Funknetze geschützt und es wird nach dem Zutrittscode (= WEP oder WPA) gefragt.  
**Tipp:** Falls Ihr persönliches Funknetz noch nicht geschützt sein sollte, wird dringend empfohlen dieses zu schützen.
- Mit Dreh-/Drückknopf die erste Ziffer des **Kenntwort (WEP/WPA)** auswählen und durch Drücken bestätigen.
- Übrige Ziffern eingeben (Gross-/Kleinschreibung beachten!).
- Durch Anwählen von **Loesch** (in Kästchen auf der rechten Seite) die letzte Ziffer löschen oder mit «**CANCEL**» Suchlauf für Funknetzsuche neu starten.
- Sobald der Zutrittscode komplett eingegeben ist, mit Dreh-/Drückknopf «**OK**» auswählen und durch Drücken bestätigen (in der Anzeige erscheint **Bitte warten Verbindung**).
- Sobald sich das Gerät eingeloggt hat, erscheint kurz **verbunden** und dann **Einrichtungssass. abgeschlossen**. Das Gerät ist jetzt mit Ihrem Funknetzwerk verbunden. Durch Drücken des Dreh-/Drückknopfes Programmiervorgang beenden.

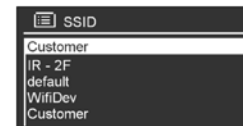
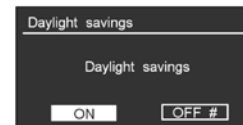
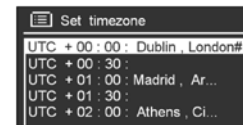
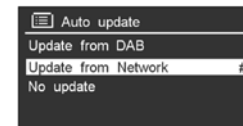

## Gerät ein-/ausschalten

- Das Gerät durch Drücken der Taste «**⏻**» (9.) einschalten. Die Anzeige schaltet sich ein und anschliessend schaltet sich das Gerät in den zuletzt gewählten Zustand, z.B. Radio.
- Durch erneutes Drücken der Taste «**⏻**» (9.) Gerät wieder ausschalten. In der Anzeige wird die Uhrzeit und das Datum angezeigt, z.B. 20:15 und 01/08/2011.

## Musikquelle wählen

- Durch wiederholtes Drücken der Taste «**MODE**» (7.) kann zwischen den verschiedenen Musikquellen ausgewählt werden. Die Möglichkeiten:
  - **Internet Radio** = Internetradio-Betrieb \*)
  - **Medioplayer** = Wiedergabe von Musik, die sich auf PC's/MAC's im gleichen Funknetzwerk befindet \*)
  - **DAB Radio** = DAB-Radio-Betrieb
  - **UKW-Radio** = UKW-Radio-Betrieb
  - **iPod** = iPod-Betrieb
  - **AUX-IN** = Wiedergabe von Gerät, das an die AUX IN-Buchse angeschlossen ist
- Die letzte Betriebsart wird beim Ausschalten gespeichert und nach dem Wiedereinschalten automatisch wieder eingestellt, z.B. DAB-Radio.

\*) :Gerät muss zuerst eingerichtet werden, s. Seite 8

## Anzeigesprache ändern und Uhr stellen

- Die Anzeigesprache ist ab Werk auf Deutsch eingestellt. Sie kann wie folgt geändert werden:
- Gerät durch Drücken der Taste «**⏻**» (9.) einschalten.
- «**MENU**»-Taste (9.) drücken und mit dem Dreh-/Drückknopf auf den Menüpunkt **Hauptmenü** blättern und durch Drücken des Dreh-/Drückknopfes bestätigen.
- Mit dem Dreh-/Drückknopf auf den Menüpunkt **Systemeinstellungen** blättern und durch Drücken des Dreh-/Drückknopfes bestätigen.
- Mit dem Dreh-/Drückknopf auf den Menüpunkt **Sprache** blättern und durch Drücken des Dreh-/Drückknopfes bestätigen.
- Mit dem Dreh-/Drückknopf auf den Menüpunkt «**French**» (=Französisch) oder «**Italian**» (=Italienisch) blättern und durch Drücken des Dreh-/Drückknopfes bestätigen.
- Durch zweimaliges Drücken der Taste «**MENU**» Programmierung verlassen.
- Uhr stellen. Die Uhr wird beim Hören eines DAB-Senders oder beim Anschluss an ein Funknetzwerk automatisch gestellt. Uhr manuell stellen, s. Seite 22.

## Lautstärke

- Mit den beiden Tasten «**VOL ▲/▼**» Lautstärke einstellen.  
**Hinweis:** Nicht über längere Zeiträume hinweg mit übermässig hohem Pegel Musik hören, dies kann zu bleibenden Hörschäden führen.

## Toneinstellung

- Der Ton kann in den Systemeinstellungen geändert werden.
- «**MENU**»-Taste (9.) drücken und mit dem Dreh-/Drückknopf auf den Menüpunkt **Hauptmenü** blättern und durch Drücken des Dreh-/Drückknopfes bestätigen.

- Mit dem Dreh-/Drückknopf auf den Menüpunkt **Systemeinstellungen** blättern und durch Drücken des Dreh-/Drückknopfes bestätigen.
- Mit dem Dreh-/Drückknopf auf den Menüpunkt **Toneinstellung** blättern und durch Drücken des Dreh-/Drückknopfes bestätigen.
- Mit dem Dreh-/Drückknopf die gewünschte Toneinstellung auswählen durch Drücken des Dreh-/Drückknopfes bestätigen.
- Durch wiederholtes Drücken der Taste «**MENU**» Programmierung verlassen.

## DAB+/-/DAB-Radioempfang

- Bei DAB- und UKW-Empfang die Wurfantenne (13.) für besten Empfang ausrichten.
- Durch wiederholtes Drücken der Taste «**MODE**» (7.) DAB-Radio einschalten.
- Bei der ersten Inbetriebnahme startet automatisch der DAB-Suchlauf (im unteren Teil der Anzeige erscheint eine Balkenanzeige und «Suchlauf»). Nach Abschluss des Suchlaufs werden automatisch alle empfangbaren Sender in die Senderliste übernommen und alphabetisch geordnet angezeigt. DAB+-Sender werden mit einem "+" markiert.
- Mit dem Dreh-/Drückknopf den gewünschten Sender auswählen und durch Drücken des Dreh-/Drückknopfes wiedergeben.
- Der Sendername wird auf der LCD-Anzeige angezeigt. Im weiteren kann Radiotext (sofern vom Sender übertragen) angezeigt werden, z.B. der Name des aktuellen Musikstücks.
- Mittels Lautstärketasten «**VOL ▲/▼**» (9.) die gewünschte Lautstärke einstellen.
- Um den Radiobetrieb abzuschalten, einfach Gerät mit Taste «**⏻**» (9.) ausschalten.

## DAB-Sender speichern

- Es können 10 DAB-Sender gespeichert werden.
- Mit dem Dreh-/Drückknopf den gewünschten Sender wählen und durch Drücken des Dreh-/Drückknopfes wiedergeben.
- Taste «**PRESETS**» (7.) gedrückt halten, bis **Sender speichern** angezeigt wird. Mit dem Dreh-/Drückknopf die gewünschte Speicherplatznummer (1.-10.) wählen und durch Drücken des Dreh-/Drückknopfes speichern.  
**Hinweis:** Bei belegten Speicherplätzen wird der gespeicherte Sender (z.B. <1: CH-POP >) und bei freien Plätzen <2: (Nicht gestellt) > angezeigt. Belegte Stationen können einfach mit neuen Sendern «überschrieben» werden.

## Gespeicherte DAB-Sender abrufen

- Taste «**PRESETS**» (7.) drücken. Mit dem Dreh-/Drückknopf die gewünschte Speicherplatznummer wählen und durch Drücken des Dreh-/Drückknopfes abrufen.

## DAB-Sonderfunktionen

- Durch wiederholtes Drücken der Taste «**INFO**» (9.) können Zusatzinformationen angezeigt werden:
  - Programmtyp (Rock, Jazz, News etc.)
  - Sender des Programms, z.B. SRG
  - Frequenz- und Kanalanzeige in MHz
  - Signalfehler gibt die Signalqualität an (255 = sehr gut), Stabilität
  - Datenrate und Kompressionsart, z.B. 128 kbps / MP 2
  - Datum

## UKW-Radioempfang (FM)

- Bei DAB- und UKW-Empfang die Wurfantenne (13.) für besten Empfang ausrichten.
- Durch wiederholtes Drücken der Taste «MODE» (7.) FM-Radio einschalten (in der Anzeige erscheint oben links «FM»).
- Sendersuchlauf starten durch Drücken des Dreh-/Drückknopfes oder der Taste «SCAN» (22.; auf der Fernbedienung). Der Suchlauf kann auch wie folgt gestartet werden: Zuerst Suchrichtung wählen durch Drehen des Dreh-/Drückknopfes nach links oder rechts (je nachdem, ob abwärts oder aufwärts gesucht werden soll) und dann durch Drücken des Dreh-/Drückknopfes Suchlauf starten.
- Nach dem Suchlauf wird der erste Sender wiedergegeben.
- Wird ein Stereosender empfangen, leuchtet in der Anzeige unten rechts «» auf. Sollte das Stereosignal aufgrund schlechten Empfangs stark rauschen, zuerst Wurfantenne (13.) ausrichten. Bringt dies keine Besserung, Radio auf Mono umschalten:
  - MENU-Taste (9.) drücken. Mit Dreh-/Drückknopf «Audio-Einstellung» wählen und Dreh-/Drückknopf drücken.
  - Mit Dreh-/Drückknopf JA (für Mono) anwählen und Dreh-/Drückknopf drücken. Durch Drücken von «MENU» zurück zum Radiobetrieb.
- Die Frequenz wird auf der LCD-Anzeige angezeigt. Bei RDS-Sendern wird auch der Sendername angezeigt, z.B. «Radio XY». Im weiteren wird Radiotext (sofern vom Sender übertragen) angezeigt, z.B. der Name des aktuellen Musikstücks.
 

**Hinweis:** Bei schlechtem Empfang, kann die RDS- und Radiotext-Anzeige fehlerhaft sein oder gar nicht dargestellt werden.
- Mittels Lautstärketasten «VOL ▲/▼» (9.) die gewünschte Lautstärke einstellen.
- Um den Radiobetrieb abzuschalten, einfach Gerät mit Taste «» (9.) ausschalten.

### UKW-Sender speichern

- Es können 10 UKW-Sender gespeichert werden.
- Gewünschten Sender suchen.
- Taste «PRESETS» (7.) gedrückt halten, bis «Voreinst. speichern» angezeigt wird. Mit dem Dreh-/Drückknopf die gewünschte Speicherplatznummer (1. -10.) wählen und durch Drücken des Dreh-/Drückknopfes speichern.
 

**Hinweis:** Bei belegten Speicherplätzen wird eine Frequenz (z.B. <1: 103.50MHz >) und bei freien Plätzen <2: (Nicht gestellt) > angezeigt. Belegte Stationen können einfach mit neuen Sendern «überschrieben» werden.

### Gespeicherte UKW-Sender abrufen

- Taste «PRESETS» (7.) drücken. Mit dem Dreh-/Drückknopf die gewünschte Speicherplatznummer wählen und durch Drücken des Dreh-/Drückknopfes abrufen. Die Speichernummer wird unten in der Mitte angezeigt, z.B. «P4» für Programm 4.

### UKW-Sonderfunktionen

- Durch wiederholtes Drücken der Taste «INFO» (9.) können Zusatzinformationen angezeigt werden:
  - Programmtyp (Rock, Jazz, News etc.)
  - Frequenzanzeige in MHz
  - Datum
- Weitere UKW-Sonderfunktionen finden Sie unter «Zusatzfunktionen» auf Seite 23.

## Internetradio

Als Grundvoraussetzung für Internetradio benötigt das Gerät Zugang zu einem Funknetzwerk (WLAN) mit Internetzugang. Bevor Sie Internetradio hören können, müssen zuerst die Grundeinstellungen vorgenommen werden (siehe Seite 8). Diese ermöglichen dem Gerät über Ihr Funknetz (WLAN) und das Internet die verschiedenen Internet-Radiostationen abzuspielen.

- Durch wiederholtes Drücken der Taste «MODE» (7.) Internetradio einschalten. In der Anzeige erscheint «Internet Radio».
- Mit Dreh-/Drückknopf **Senderliste** auswählen und durch Drücken bestätigen. Im nächsten Menü stehen folgende Möglichkeiten zur Verfügung:
  - **Meine Favoriten:** Es besteht die Möglichkeit die Lieblingssender über die Website [www.wifradio-frontier.com](http://www.wifradio-frontier.com) zu speichern und nachher mit dem Gerät wiederzugeben (Details siehe unten und nächste Seite)
  - **Local Schweiz:** Übersicht aller Schweizer Sender
  - **Sender:** Übersicht aller verfügbaren Sender
  - **Podcasts:** Übersicht aller Podcasts
  - **Meine hinzugefügten Radiostationen:** Selber hinzugefügte Sender (= Sender, die nicht unter **Sender** vorhanden sind)
- Mit Dreh-/Drückknopf gewünschte Funktion auswählen und durch Drücken bestätigen. Weitere Einstellungen gemäss Menüanzeige.

### Internet-Sender (in Gerät) speichern

- Es können 10 Internet-Sender (im Gerät) gespeichert werden.
- Gewünschten Sender suchen.
- Taste «PRESETS» (7.) gedrückt halten, bis «Voreinst. speichern» angezeigt wird. Mit dem Dreh-/Drückknopf die gewünschte Speicherplatznummer (1. -10.) wählen und durch Drücken des Dreh-/Drückknopfes speichern.
 

**Hinweis:** Bei belegten Speicherplätzen wird der Sendername (z.B. 1: Radio Swiss Pop) und bei freien Plätzen <2: (Nicht gestellt) > angezeigt. Belegte Stationen können einfach mit neuen Sendern «überschrieben» werden.

### Gespeicherte Internet-Sender abrufen

- Taste «PRESETS» (7.) drücken. Mit dem Dreh-/Drückknopf die gewünschte Speicherplatznummer wählen und durch Drücken des Dreh-/Drückknopfes abrufen. Die Speichernummer wird unten in der Mitte angezeigt, z.B. «P4» für Programm 4.

### Favoriten/Senderliste mit PC/MAC erstellen

Es besteht auch die Möglichkeit Internet-Sender bequem mit Ihren PC/MAC auszuwählen. Ihre Lieblingssender werden dabei auf einem «Internetradio-Server» gespeichert und auf Knopfdruck vom Gerät abgerufen. Diese Sender finden sich unter dem Menüpunkt **Meine Favoriten** (siehe oben). Damit dies funktioniert, erhält jedes Gerät einen Zugriffscode. Dieser muss bei der erstmaligen Registration angegeben werden. Der Dienst selber ist (zum Druckzeitpunkt) kostenlos.

- **Zugriffscode abfragen:**
- Taste «MENU» drücken.
- Mit Dreh-/Drückknopf **Senderliste** wählen und durch Drücken bestätigen.
- Mit Dreh-/Drückknopf **Hilfe** wählen und durch Drücken bestätigen.
- Mit Dreh-/Drückknopf **Zugriffscode erhalten** wählen und durch Drücken bestätigen. Nach einigen Sekunden erhalten Sie einen 7-stelligen Zugriffscode.
- Code notieren (Gross-/Kleinschreibung beachten).

- Mit PC/MAC Website **www.wifradio-frontier.com** öffnen:
  1. Gewünschte Sprache wählen, z.B. **Deutsch** (Français/Italiano)
  2. Auf den Link klicken: **Zum Registrieren hier klicken** (= Register here.) (Cliquez ici pour vous enregistrer/Fai clic qui per registrati)



3. Eigenes Konto erstellen:
  - Zugriffscode eingeben (siehe Seite 13)
  - Gültige E-Mail-Adresse eingeben
  - Kennwort (mindestens 6 Stellen)
  - Kennwort erneut eingeben
  - Wi-Fi Radio Modell eingeben (=Techline ICR15).

**Tipp:** Notieren Sie sich die Einstellungen in die Bedienungsanleitung

  - Mit Klick auf **Registrieren** Eingabe bestätigen



- Anschließend öffnet sich die Seite. Folgende Möglichkeiten stehen zur Verfügung:
  4. **Suchfeld:** Falls bekannt, hier Stationsnamen eingeben und Enter-Taste drücken
  5. **Suchergebnis:** Hier werden z.B. alle Sender aus «Kalifornien» aufgelistet
  6. **Durchsuchen:** Stationen können auch nach Ort, Genre, Sprache oder neuen Sendern gesucht werden. Podcasts können nach Ort oder Genre durchsucht werden
  7. **Mein Benutzerkonto:** Einstellungen/Übersicht eigener Favoriten (können von Gerät wiedergegeben werden), selber gespeicherte Sender (die noch nicht in der Übersicht vorhanden sind) und die Einstellungen (= «Meine Vorgaben»)
  8. : Station über PC/MAC wiedergeben (je nach Ausstattung des PC's ist noch ein sogenanntes "Plug in" wie z.B. "RealPlayer" erforderlich)
  9. : Station in Favoritenliste speichern
  10. **RadioSetup:** Dieses Fenster erscheint, wenn unter 9. eine Station gespeichert wird. Es besteht die Möglichkeit mehrere Ordner (= "FavoritenGruppe") zu erstellen und die Stationen in diesen zu speichern (z.B. für "Schweizer Sender"). Die Ordner werden dann vom Gerät angezeigt und ergeben so eine bequemere Übersicht
  11. **RadioSetup:** Bestätigung, dass Sender in Favoritenliste gespeichert ist

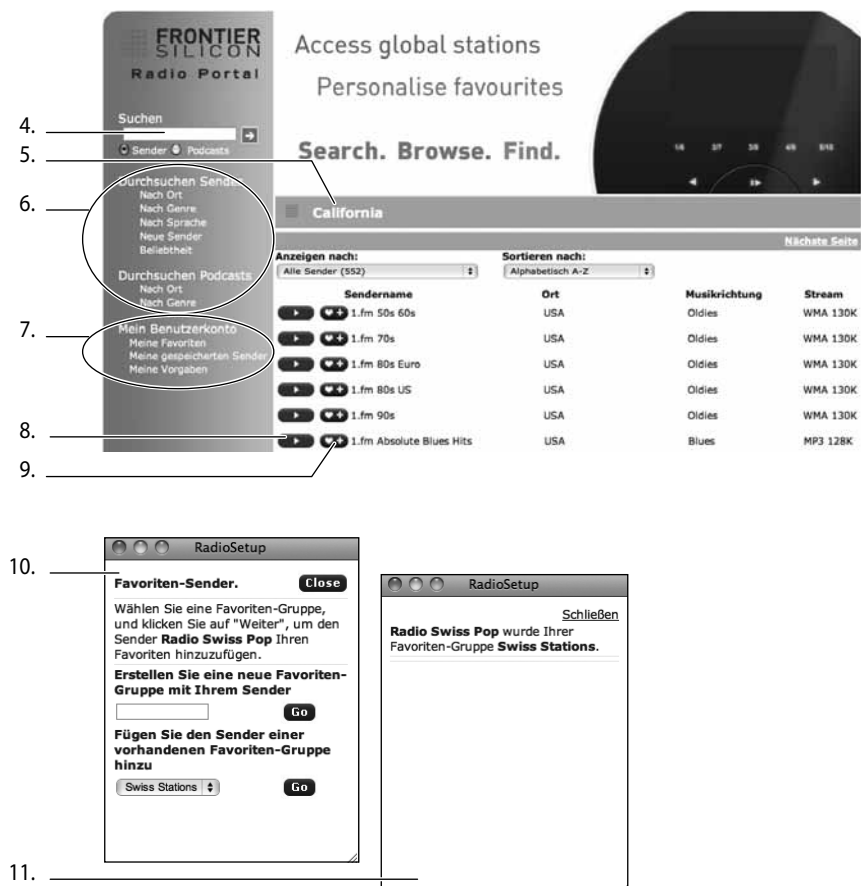



## Media-Player (Streaming = Musikwiedergabe ab PC/MAC)

Mit dem **Media-Player** kann das Gerät Musikstücke vom PC/MAC abspielen. Als Grundvoraussetzung für den Media-Player benötigt das Gerät Zugang zu einem Funknetzwerk (WLAN) und auf einen Internetrouter. Je nach PC/MAC-Konfiguration ist eventuell noch Zusatzsoftware nötig, beispielsweise für:

- PC: **Windows Media Player 11**® (Download von [www.microsoft.ch](http://www.microsoft.ch)) oder
- **MAC: EyeConnect**® ([www.elgato.com](http://www.elgato.com); die Testversion kann zum Druckzeitpunkt für Audiostreaming zeitlich unbegrenzt verwendet werden).
- **Wichtig:** Nach der Installation der erwähnten Programme muss der PC/MAC noch für die Audiowiedergabe freigegeben werden. Hinweise und Tipps befinden sich auf Seite 17 und 18.

Nach der Vorbereitung (siehe oben) können die Musikstücke wiedergegeben werden:

- Durch wiederholtes Drücken der Taste «MODE» (7.) **Media-Player** einschalten (in der Anzeige erscheint **Media-Player**).
- Mit Dreh-/Drückknopf **Gemeinsame Medien** auswählen und durch Drücken bestätigen (in der Anzeige erscheint kurz **Bitte warten Connecting**). Im nächsten Menü werden die zur Verfügung stehenden PC/MAC's aufgelistet, z.B.:
  - **MeinPC** (es werden alle verfügbaren PC-Name(n) angezeigt)
  - **EyeConnect** (Mein Mac) (es werden alle verfügbaren MAC-Name(n) angezeigt); bei installiertem EyeConnect (s. oben) erscheint zusätzlich **EyeConnect** und der MAC-Name in Klammern)
- Mit Dreh-/Drückknopf gewünschten PC/MAC auswählen und durch Drücken bestätigen (in der Anzeige erscheint kurz **Bitte warten, Ladevorgang**). Anschließend durch gewünschte Menüpunkte blättern und z.B. Musik, Playliste, Titel etc. suchen. Durch Drücken des Dreh-/Drückknopfes auswählen. Das gewünschte Musikstück wird wiedergegeben (in der Anzeige erscheint unten in der Mitte **UPnP**).
- Durch Drücken von **◀** Lied wiederholen. Mit **▶** weiter zum nächsten Titel springen. Mit **▶||** Wiedergabe anhalten (= Pause) und durch erneutes Drücken fortsetzen.
- Mit **BACK** einen Schritt im Menü zurück gehen.

Folgende Formate können wiedergegeben werden:

- MP3, AAC, WMA, Real, WAV, FLAC

## PC für Musikwiedergabe freigeben

Mit den Grundeinstellungen des PC's ist die Musikwiedergabe für andere Geräte aus Sicherheitsgründen normalerweise gesperrt. Mit einigen wenigen Einstellungen kann dies jedoch einfach geändert werden:

- PC starten.
- **Windows Media Player 11**® starten (falls noch nicht installiert oder nur eine ältere Version als 11 vorhanden ist, diese zuerst runterladen und installieren. PC und Windows Media Player 11® neu starten. Download siehe [www.microsoft.ch](http://www.microsoft.ch)).
- Auf kleinen Pfeil unter **Medienbibliothek** und dann auf **Medienfreigabe** klicken.



- Im sich öffnenden Fenster **Freigabe der Medien an:** anklicken (= Haken in Feld).
- Im weißen Feld das angezeigte Gerät **Jupiter** (= Wiedergabegerät) anklicken, dann die rechte Maustaste drücken und Eigenschaften wählen.

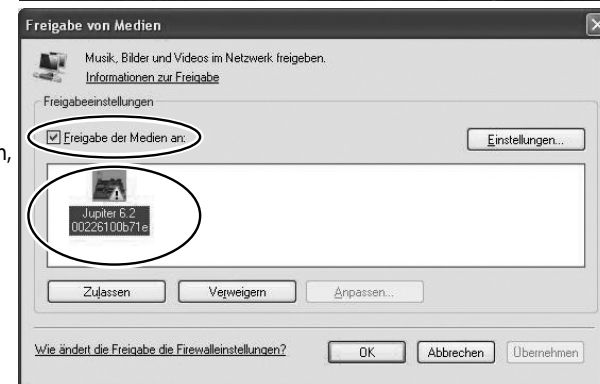

- Im sich öffnenden Fenster kontrollieren, ob als Hersteller **Frontier Silicon** aufgeführt ist.
- Notieren Sie sich die MAC-Adresse (Media-Access-Address) im unteren Teil. Diese wird für Funknetzwerke mit MAC-Filter benötigt.
- Weiterfahren mit **Schliessen**.
- Im Fenster **Freigabe von Medien** (siehe Abbildung oben) **Zulassen** und dann **OK** klicken.
- Die Musikdaten sind jetzt für die Wiedergabe über das Netzwerk bereit.

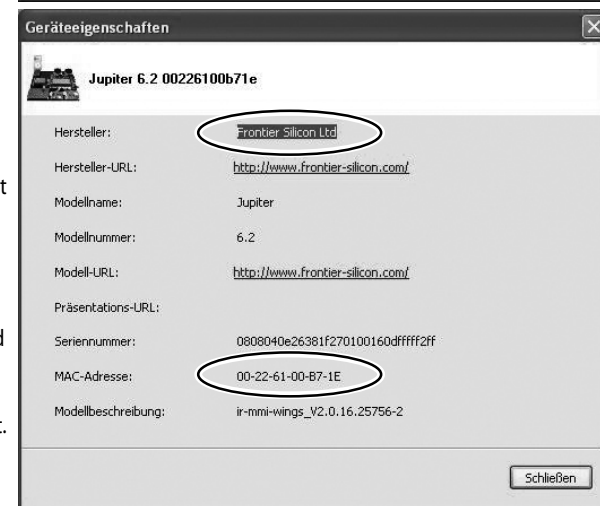

## MAC für Musikwiedergabe freigeben (MAC OS 10.4 und höher)

Bevor die Musikfreigabe über das Netzwerk funktioniert, muss eine sogenannte **UPnP-AV Serversoftware** installiert werden, z.B. **EyeConnect**®. Diese kann unter [www.elgato.com](http://www.elgato.com) als Testversion runtergeladen und installiert werden. Die Software kann (zum Druckzeitpunkt) für Audiostreaming zeitlich unbegrenzt verwendet werden und es muss keine Lizenz gekauft werden.

Mit den Grundeinstellungen des MAC's ist die Musikwiedergabe für andere Geräte aus Sicherheitsgründen normalerweise gesperrt. Mit einigen wenigen Einstellungen kann dies jedoch einfach geändert werden:

- MAC starten.
- **Systemsteuerung** (im Dock) öffnen
- In der untersten Zeile unter **Sonstige** das Feld **EyeConnect** öffnen.
- Auf den Reiter **Inhalt** klicken (Bild rechts).
- **Meine Daten zur Verfügung stellen** anklicken (= Haken)
- Kontrollieren, ob im weissen Fenster **Musik** angezeigt wird. Falls nicht, auf das +-Zeichen unten links klicken und im erscheinenden Fenster **iTunes** wählen.
- **Hinweis:** Falls sich die Einstellungen nicht ändern lassen, kontrollieren, ob das Schloss unten links offen ist. Falls nicht, drauf klicken und Administrator-Passwort eingeben.

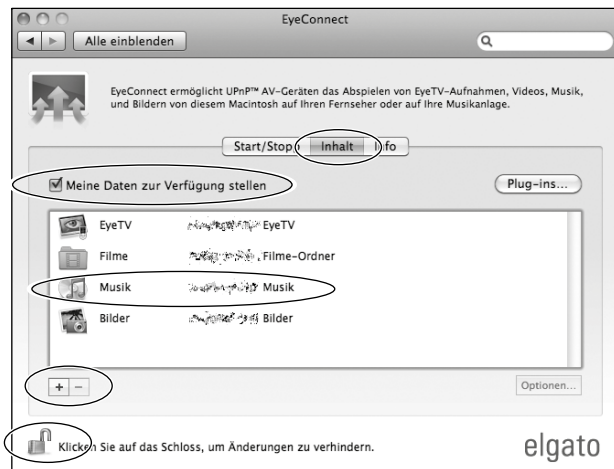

- Auf **Start/Stop** klicken.
- Im weissen Feld **Geräte** ein Haken bei **Jupiter...** (= Wiedergabegerät) setzen und dann auf **Start** klicken (es erscheint **EyeConnect aktiviert**).
- **Hinweis:** Falls sich die Einstellungen nicht ändern lassen, kontrollieren, ob das Schloss unten links offen ist. Falls nicht, drauf klicken und Administrator-Passwort eingeben.

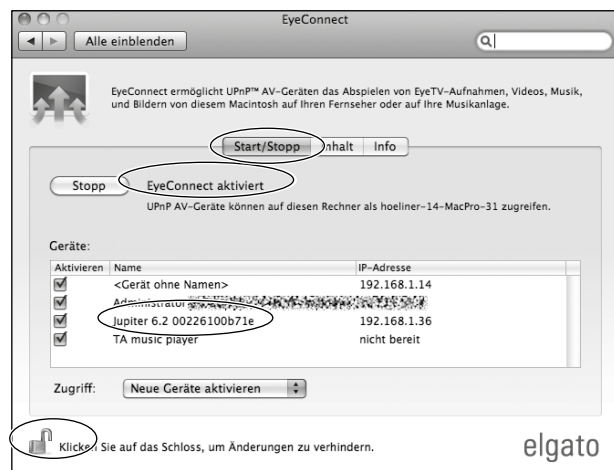

- **Systemsteuerung** schliessen.
- Die Musikdaten sind jetzt für die Wiedergabe über das Netzwerk bereit.

## Netzwerk- und Internetradio-Fehlfunktionen und deren Behebung

Dieses Gerät hat ein integriertes WLAN-Funkmodul (WLAN = Wireless LAN), mit dem es auf ein Funk-Netzwerk und das Internet zugreifen kann.

### Wenn das Gerät keinen Kontakt mit dem Funk-Netzwerk hat, bitte folgende Punkte kontrollieren:

1. Ist der **Internet-Router in Betrieb** und **funktioniert er**? Mit PC/MAC versuchen eine Internetseite zu öffnen. Ist dies möglich, ist die Internetverbindung in Ihrem Netzwerk in Ordnung.
2. Ist das **WLAN\*-Funknetz eingeschaltet und funktioniert es**? Falls ein Notebook vorhanden ist, mit diesem versuchen, drahtlos eine Internetseite zu öffnen. Wenn dies funktioniert, ist das WLAN-Funknetz eingeschaltet. Ansonsten WLAN-Funknetz einschalten (siehe Bedienungsanleitung des Funk-Routers). Eventuell befindet sich das Gerät auch zu weit weg vom Funkrouter und die Verbindung ist daher zu schwach (Antennensignal unten rechts in der Anzeige beachten).
3. Kontrollieren, ob es sich um ein DHCP\*-Netzwerk mit automatischer Vergabe einer IP\* handelt (= empfohlen; die DHCP-Funktion wird normalerweise vom Internetrouter\* gesteuert). Falls dies nicht der Fall ist, muss eine statische (= "fixe") IP eingegeben werden (Menü-Taste drücken und dann mit Dreh-Drückknopf weiter: Hauptmenü, Systemeinstellungen, Internet-einstellungen, manuelle Einstellungen und dann Drahtlos wählen). Ab Werk ist **DHCP aktiv** eingestellt. Für eine fixe IP **DHCP inaktiv** wählen, IP-Adresse mit Dreh-Drückknopf eingeben und bestätigen.
4. Funktioniert das Funknetz (siehe 2.), kontrollieren, ob das Funk-Netzwerk gesichert ist (= empfohlen) und dadurch einen **Zugriffscod/Passwort** benötigt. Falls ja, Passwort notieren und in Gerät eingeben (Gross-/ Kleinschreibung beachten!); siehe auch Seite 9 unten).
5. Funktioniert das Funknetz (siehe 4.) und das Gerät hat trotz richtigem Zugriffscod/Passwort keinen Zugriff auf da Funk-Netzwerk, kontrollieren, ob beim Router nebst dem Zugriffscod/Passwort zusätzlich ein sogenanntes "**MAC\*)-Filter**" aktiviert ist. Ist dies der Fall, können nur Geräte auf Ihr Funknetz zugreifen, deren MAC-Nummer im Funkrouter gespeichert sind. Geben Sie die MAC-Nummer Ihres Gerätes in Ihrem Funkrouter ein (siehe Bedienungsanleitung des Funkrouters). Sie finden die MAC-Nummer Ihres Gerätes in den **Systemeinstellungen** unter **Info** (Menü-Taste drücken, **Hauptmenü** wählen gefolgt von **Systemeinstellungen** und **Info**).

\*) Glossar:

"**WLAN**" = Wireless-Local Area Network; drahtloses lokales Netzwerk

"**DHCP**" = Dynamic Host Configuration Protocol; ermöglicht automatisches Einbinden von Computern in Netzwerke

"**IP**" = Internet Protokoll; Adresse eines Computers in einem Netzwerk

"**Internetrouter**" = wird ans Telefon-/Kabelnetz angeschlossen und stellt die Verbindung zum Internet her

"**MAC**" = Media-Access-Address; einmalige, 12-stellige Identifikationsnummer eines Gerätes mit Funkmodul

### Falls bestimmte Internet-Radiosender nicht wiedergegeben werden können, ist zu beachten:

- Es gibt Stationen, die nicht täglich 24 Stunden senden. Beachten Sie auch eventuelle Zeitdifferenzen vom Senderort zu hier.
- Es können nur eine bestimmte Anzahl Teilnehmer die gleiche Station gleichzeitig hören.
- Der Sender hat den Betrieb eingestellt.
- Der gespeicherte Link ist nicht mehr aktuell (Sender neu suchen und speichern).
- Die Internetverbindung zum Sender ist langsam oder überlastet. Versuchen Sie den Sender über seine Website am PC/MAC wiederzugeben, um die Qualität zu testen.
- Fehlende/fehlerhafte Sender können auf der Seite [www.wifiRadio-frontier.com](http://www.wifiRadio-frontier.com) gemeldet werden.
- Die gespeicherten Sender sind gelöscht (z.B. nach Stromunterbruch); diese neu speichern.

## ANSCHLÜSSE

### iPod/iPhone anschliessen

An das Gerät kann ein iPod/iPhone\*) für die Musikwiedergabe angeschlossen werden. Die Bedienung des iPod/iPhone's kann auf drei Arten erfolgen: Am iPod/iPhone selber, am Gerät oder mit der Fernbedienung. Folgende iPod/iPhone's können verwendet werden:

- iPhone, iPod's der 3., 4.- und 5.-Generation, iPod Video, iPod Photo, iPod Mini und iPod Nano (1.- und 2.- Generation).
- Vor der ersten Anwendung den passenden «iPod Dock-Adapter» in die Dockingstation (2.) einsetzen (schnappt ein). 4 iPod-Adapter sind im Lieferumfang enthalten. Weitere «iPod Dock-Adapter» sind als Apple®-Zubehör für die verschiedenen iPod's erhältlich.

**Hinweis:** iPod/iPhone nie ohne «iPod-Dock Adapter» in Dockingstation stecken, da sonst die Kontakte des iPhone, iPod's und der Dockingstation Schaden nehmen (keine Garantieansprüche).

- iPod/iPhone bis zum Anschlag einschieben (im eingeschalteten Zustand erscheint kurz «Connecting...»).

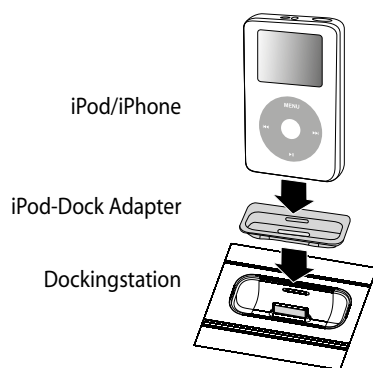

### iPod/iPhone-Wiedergabe starten/stoppen

- Gerät mit «⏻»-Taste (9.) einschalten.
- Durch wiederholtes Drücken der Taste «MODE» (7.) iPod-Funktion einschalten. In der Anzeige erscheint der zuletzt gespielte Titel (wird der iPod/iPhone bei eingeschaltetem Gerät eingesteckt erscheint kurz «Connecting...»).
- Mit PLAY/PAUSE-Taste «▶||» (auf Gerät oder Fernbedienung) Wiedergabe starten. Es wird das momentan gespielte Stück angezeigt.
- Der iPod/iPhone spielt bis zum Ende der Wiedergabeliste oder des Albums (je nachdem, was als letztes gespielt wurde).
- Mit PLAY/PAUSE-Taste «▶||» Wiedergabe unterbrechen. Durch erneutes Drücken weiterspielen.
- Mit der Stopp-Taste Wiedergabe stoppen.
- Gerät durch Drücken der Taste «⏻» (9.) ausschalten.

### iPod/iPhone-Titel auswählen

- Durch einmaliges Drücken der Taste «⏮» («⏮⏮» auf der Fernbedienung) kann der aktuelle Titel neu abgespielt werden. Durch wiederholtes Drücken kann zu vorhergehenden Titeln zurückgeblättert werden.
- Mit der Taste «▶» («▶▶» auf der Fernbedienung) kann zu den nächsten Titeln geblättert werden.
- Werden die Tasten «⏮» oder «▶» («⏮⏮» oder «▶▶») auf der Fernbedienung gedrückt gehalten, erfolgt schneller Rück- oder Vorlauf. Während des schnellen Rück-/Vorlaufs ist der Ton leiser geschaltet.
- Mit der «MENU» oder «BACK»-Taste kann beim iPod/iPhone um eine Menü-Ebene zurückgeblättert werden.
- Durch Drehen des Dreh-/Drückknopfes kann ein Menüpunkt gewählt und durch Drücken bestätigt werden.

### iPod/iPhone und Weckfunktion

- Die Weckfunktion (s. Seite 22) erlaubt es, sich mit dem iPod/iPhone's wecken zu lassen. Wählen Sie dazu das Lied, mit dem Sie geweckt werden möchten und stoppen den iPod/iPhone mit der Stopp-Taste.

### Ladefunktion

- Bei eingesetztem iPod/iPhone wird automatisch der Akku geladen. In der iPod/iPhone-Anzeige erscheint die normale iPod/iPhone-Ladeanzeige.

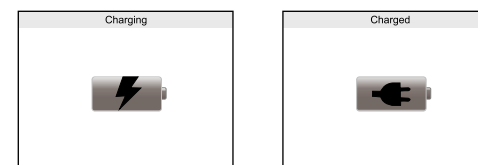

\*) iPod/iPhone ist ein eingetragenes Warenzeichen der Apple Inc.

### AUX-INPUT; externes Wiedergabegerät anschliessen

Es ist auch möglich von einem externen Wiedergabegerät (z.B. Kassettengerät, MP3-Player) Musik wiederzugeben. Es steht dazu auf der Rückseite ein AUX-IN-Anschluss (3.5 mm) zur Verfügung:

- Externes Wiedergabegerät anschliessen.
- Durch wiederholtes Drücken der Taste «MODE» (7.) den Anschluss «AUX-IN» auswählen.
- Musikwiedergabe am externen Gerät starten.

## Uhr stellen

Die Uhr wird - je nach Einstellung (s. Seite 11)- beim Hören eines DAB-Senders oder beim Anschluss ans Internet automatisch eingestellt. Falls beides nicht möglich ist, kann die Uhr auch manuell eingestellt werden:

- Menü durch Drücken der «MENU»-Taste (9.) öffnen (es wird der erste Menüpunkt angezeigt).
  - **Hinweis:** Wird während ca. 10 Sekunden keine Funktion gewählt, verlässt das Gerät automatisch die Menüeinstellungen.
  - Mit Dreh-/Drückknopf durch das Menü blättern, bis «Hauptmenü» angezeigt wird.
  - Durch Drücken von Dreh-/Drückknopf Menüpunkt auswählen.
  - Mit Dreh-/Drückknopf durch das Menü blättern, bis «Systemeinstellungen» angezeigt wird.
  - Durch Drücken von Dreh-/Drückknopf Menüpunkt auswählen.
  - Mit Dreh-/Drückknopf durch das Menü blättern, bis «Zeiteinstellungen» angezeigt wird.
  - Durch Drücken von Dreh-/Drückknopf Menüpunkt auswählen.
  - Mit Dreh-/Drückknopf durch das Menü blättern, bis «Zeit-/Datumseinst.» angezeigt wird.
  - Durch Drücken von Dreh-/Drückknopf Menüpunkt auswählen (in der Anzeige erscheint die Datums- und Uhranzeige).
  - Mit Dreh-/Drückknopf Datum einstellen und durch Drücken von Dreh-/Drückknopf bestätigen.
  - Mit Dreh-/Drückknopf Monat einstellen und durch Drücken von Dreh-/Drückknopf bestätigen.
  - Mit Dreh-/Drückknopf Tag einstellen und durch Drücken von Dreh-/Drückknopf bestätigen.
  - Mit Dreh-/Drückknopf Stunden einstellen und durch Drücken von Dreh-/Drückknopf bestätigen.
  - Mit Dreh-/Drückknopf Minuten einstellen und durch Drücken von Dreh-/Drückknopf bestätigen.
- Anschliessend erscheint wieder die normale Anzeige für z.B. DAB-Radio.

## Wecker stellen

Das Radio verfügt über einen Wecker mit zwei unterschiedlichen Weckzeiten, z.B. für Werktage und Wochenende. Es ist möglich sich mit DAB- oder UKW-Empfang oder mit einem Summer wecken zu lassen.

- Menü durch Drücken der «ALARM»-Taste (9.) öffnen.
- Mit Dreh-/Drückknopf «Wecker 1» (oder «2») einstellen und durch Drücken des Dreh-/Drückknopfes bestätigen.
- Mit Dreh-/Drückknopf «Einschalten Aus» einstellen und durch Drücken des Dreh-/Drückknopfes bestätigen.
- Mit Dreh-/Drückknopf «Täglich, Einmal, Wochenende oder Werktag» auswählen und durch Drücken des Dreh-/Drückknopfes bestätigen.
- Mit Dreh-/Drückknopf «Uhrzeit: 00:00» auswählen und durch Drücken des Dreh-/Drückknopfes bestätigen.
- Mit Dreh-/Drückknopf Stunde einstellen und durch Drücken des Dreh-/Drückknopfes bestätigen.
- Mit Dreh-/Drückknopf Minute einstellen und durch Drücken des Dreh-/Drückknopfes bestätigen.
- Mit Dreh-/Drückknopf «Modus: Internet Radio» auswählen und durch Drücken des Dreh-/Drückknopfes bestätigen.
- Mit Dreh-/Drückknopf die Weckart einstellen (Summer, Internet Radio, DAB, FM oder iPod) und durch Drücken des Dreh-/Drückknopfes bestätigen. Hinweis: Einzelne Internetradiosender sind nicht immer 24 Stunden online.
- Mit Dreh-/Drückknopf «Programm: Zuletzt gehört» auswählen und durch Drücken des Dreh-/Drückknopfes bestätigen. Hinweis: Dieser Menüpunkt wird bei Weckart «iPod» nicht angezeigt.
- Mit Dreh-/Drückknopf «Lautstärke» wählen (4 = leise bis 20 = maximal) und durch Drücken des Dreh-/Drückknopfes bestätigen.
- Mit Dreh-/Drückknopf «Speichern» wählen und durch Drücken des Dreh-/Drückknopfes bestätigen (in der Anzeige erscheint kurz «Wecker gespeichert» und dann wieder das Wecker-Menü).
- Durch Drücken von «MENU» Menü verlassen. In der Anzeige wird jetzt unten links eine Glocke mit «1» (oder/ und «2») angezeigt. Dies signalisiert, dass der Wecker «1» (oder/und «2») aktiviert ist und zur gewünschten Zeit das Gerät einschaltet.

## Wecker unterbrechen (Schlummerzeit)

- Weckfunktion unterbrechen durch Drücken des Dreh-/Drückknopfes (in der Anzeige erscheint «5 MINS»). Durch wiederholtes Drücken kann die Schlummerzeit von 5 auf 10, 15, 30 Minuten verlängert werden.
- Weckfunktion bis zum nächsten Tag unterbrechen durch Drücken von «⏸» (9.).
- Weckfunktion ganz ausschalten: Im ausgeschalteten Zustand Taste «ALARM» so oft drücken, bis das/die Glockensymbol(e) erlöschen.



## Zusatzfunktionen / Menüeinstellungen

Das Gerät verfügt über eine Menüsteuerung, mit der sich selten benutzte Funktionen einstellen lassen. Die Menüpunkte der verschiedenen Betriebsarten unterscheiden sich.

### Anwendung von Menü:

- Das Menü durch Drücken der «MENU»-Taste (9.) öffnen (es wird der erste Menüpunkt angezeigt).
- Mit dem Dreh-/Drückknopf durch das Menü blättern.
- Durch Drücken des Dreh-/Drückknopf Menüpunkt auswählen.
- **Hinweis:** Wird während ca. 15 Sekunden keine Funktion gewählt, verlässt das Gerät automatisch die Menüeinstellungen.

### Übersicht Menüeinstellungen während DAB-Betrieb:

Folgende Einstellmöglichkeiten stehen zur Verfügung:

- **Senderliste** Übersicht der empfangbaren DAB-Sender.
- **Lokaler Suchlauf** DAB-Suchlauf sucht sofort alle verfügbaren Sender auf dem aktuellen Ensemble.
- **Vollständiger Suchlauf** DAB-Suchlauf sucht sofort alle verfügbaren Sender auf allen Ensemble.
- **Manuell einstellen** DAB-Sender manuell suchen.
- **DRC** «Dynamic Range Control», reduziert die Dynamik der einzelnen Stationen. Dies verhindert grosse Lautstärkeunterschiede beim Umschalten der Sender. Einstellmöglichkeiten: «Aus» (= keine Reduktion), «tief» und «hoch».
- **Senderreihenfolge** Empfangene Sender sortieren: «Alphanumerisch», nach «Ensemble» (Sender aus dem gleichen Ensemble) und «Gültig» (nur aktive Sender).

### Übersicht Menüeinstellungen während UKW-Betrieb:

Folgende Einstellmöglichkeiten stehen zur Verfügung:

- **Suchlauf-Einstellung:** Suchlaufempfindlichkeit einstellen (Alle Sender, Nur kräftige Sender).
- **Audio-Einstellung:** Nur Mono oder Stereo

### Übersicht Menüeinstellungen während Internetradio-Betrieb:



Folgende Einstellmöglichkeiten stehen zur Verfügung:

- **Zuletzt gehört** Übersicht der 10 zuletzt gehörten Internet-Sender
- **Senderliste** Übersicht der empfangbaren Internet-Sender

Fortsetzung...



### Übersicht Menüeinstellungen während Media-Player-Betrieb:

Folgende Einstellmöglichkeiten stehen zur Verfügung:

- **Gemeinsame Medien** Übersicht aller im Netzwerk verfügbaren PC/MAC's
- **Playlist** Übersicht der Wiedergabelisten
- **Wiederholen** Lied wiederholen ja/nein; in der Anzeige erscheint in der unteren Zeile das Symbol 
- **Shuffle** Zufallswiedergabe ja/nein; in der Anzeige erscheint in der unteren Zeile das Symbol  (max. 500 Titel in Liste)
- **Playlist leeren** Playliste löschen

### Übersicht Menüeinstellungen während Audio In-Betrieb:

Folgende Einstellmöglichkeiten stehen zur Verfügung:

- **Gemeinsame Medien** Übersicht aller im Netzwerk verfügbaren PC/MAC's
- **Playlist** Übersicht der Wiedergabelisten
- **Wiederholen** Lied wiederholen ja/nein; in der Anzeige erscheint in der unteren Zeile das Symbol 
- **Shuffle** Zufallswiedergabe ja/nein; in der Anzeige erscheint in der unteren Zeile das Symbol  (max. 500 Titel in Liste)
- **Playlist leeren** Playliste löschen

## FEHLFUNKTIONEN DURCH ELEKTROSTATISCHE ENTLADUNGEN

- Elektrostatische Entladungen können zu Funktionsstörungen führen. Um diese zu beseitigen, Gerät für einige Minuten vom Netz trennen (Netzstecker ziehen).

## ALLGEMEINE INFORMATIONEN

### Pflege und Unterhalt

- Gehäuse mit einem weichen, sauberen und mit lauwarmem Wasser angefeuchteten Tuch reinigen.
- Nie Lösungsmittel wie Reinbenzin oder andere starke chemische Reinigungsmittel verwenden, da diese die Gehäuseoberfläche angreifen können.
- Wichtig: Es dürfen keine Flüssigkeiten ins Innere des Geräts gelangen.

## TECHNISCHE DATEN

- Betriebsspannung 100-240 V
- Ausgangsleistung (pro Kanal) 1.5 W RMS
- Leistungsaufnahme 5 W
- Frequenzbereiche UKW 87.5 – 108 MHz, DAB 174 - 240 MHz
- Folgende Formate können wiedergegeben werden:

Format	Radio Module	Internet Radio	Media-Player (UPnP)
MP3	●	●	●
AAC	●	●	●
WMA	●	●	●
Real	●	●	-
WAV	-	-	●
FLAC	-	-	● *)

\*) Der Windows Media Player 11® unterstützt dieses Format nicht.

- Wir verbessern unsere Produkte laufend bezüglich Qualität wie auch Leistung und behalten uns deshalb vor, technische Details ohne Vorankündigung zu ändern.

## ENTSORGUNG

- Ausgediente Geräte bei einer Verkaufsstelle zur kostenlosen, fachgerechten Entsorgung abgeben.
- Geräte mit gefährlichem Defekt sofort entsorgen und sicherstellen, dass sie nicht mehr verwendet werden können.
- Geräte nicht mit dem Hausmüll entsorgen (Umweltschutz!).
- Verbrauchte Batterien nicht in Hausmüll geben, sondern an der Verkaufsstelle abgeben (Umweltschutz!).

## SICHERHEITSHINWEISE

1. BEDIENUNGSANLEITUNG LESEN – Bitte vor der Inbetriebnahme des Geräts sämtliche Sicherheits- und Bedienungshinweise lesen.
2. BEDIENUNGSANLEITUNG AUFBEWAHREN – Bitte Sicherheits- und Bedienungshinweise aufbewahren für den Fall, dass später etwas nachgeschaut werden muss.
3. WARNHINWEISE BEACHTEN – Bitte sämtliche Warnhinweise am Gerät und in der Bedienungsanleitung befolgen.
4. DEN ANWEISUNGEN FOLGEN – Bitte sämtlichen Bedienungshinweisen folgen.
5. WASSER UND FEUCHTIGKEIT – Bitte das Gerät nicht in der Nähe von Wasser, z.B. neben einer Badewanne, einem Spülbecken, Waschbecken, Swimmingpool oder in einem feuchten Keller, verwenden. GEFAHR VON STROMSCHLAG, wenn das Gerät mit Wasser in Berührung kommt, bzw. reinfällt. In diesem Fall nicht nach dem Gerät greifen, sondern zuerst Netzstecker ziehen!
6. BELÜFTUNG – Gerät so aufstellen, dass eine ausreichende Belüftung gewährleistet ist und die Lüftungsöffnungen nicht abgedeckt sind. Gerät nie zudecken, nicht auf einem Bett, einem Sofa, einem dicken Teppich oder einer ähnlichen Oberfläche oder an einem Ort mit ungenügender Luftzirkulation wie z.B. in einem Wandschrank aufstellen.
7. WÄRME – Gerät nicht in der Nähe von Wärmequellen wie Heizkörpern, Warmluft-Austrittsöffnungen, Öfen oder anderen Wärme abstrahlenden Gegenständen (einschliesslich Verstärkern), aufstellen.
8. STROMVERSORGUNG – Bitte das Gerät nur an das Netz anschliessen, wie es in der Bedienungsanleitung und auf dem Gerät selbst vermerkt ist.
9. SCHUTZ DES NETZKABELS – Bitte das Netzkabel so verlegen, dass niemand darauf tritt und dass es nicht abgeklemmt werden kann durch Gegenstände, die darauf gelegt oder dagegen gestossen werden; besonders sollte auch darauf geachtet werden, dass das Kabel geräte- und steckdosenseitig sicher angeschlossen ist. Nur Originalnetzadapter verwenden!
10. REINIGUNG – Bitte das Gerät nur gemäss Empfehlung reinigen.
11. NICHTGEBRAUCH – Bei Nichtgebrauch über einen längeren Zeitraum hinweg, bitte das Netzkabel von der Steckdose trennen und Batterien aus Batteriefach (der Fernbedienung) entfernen.
12. EINDRINGEN VON FREMDKÖRPERN UND FLÜSSIGKEITEN – Bitte darauf achten, dass keine Gegenstände oder Flüssigkeiten über Öffnungen ins Gerät gelangen.
13. ZU REPARIERENDE BESCHÄDIGUNGEN – Das Gerät muss durch Fachleute repariert werden, wenn:
  - Netzkabel oder Netzstecker beschädigt sind.
  - Gegenstände oder Flüssigkeiten über Öffnungen ins Gerät gelangt sind.
  - das Gerät im Regen gestanden hat oder in Wasser gefallen ist.
  - das Gerät fallen gelassen oder das Gehäuse beschädigt worden ist.
  - das Gerät nicht ordnungsgemäss zu funktionieren scheint oder sich seine Leistung deutlich wahrnehmbar verändert hat.
14. WARTUNG – Bitte das Gerät nur so weit warten, wie in dieser Bedienungsanleitung beschrieben. Sämtliche weiteren Wartungsarbeiten sollten durch Fachleute ausgeführt werden.

## Techline iCR 15 iPod Docking System & Internet-, DAB<sup>+</sup>-, FM-Radio

### Félicitations!

L'appareil que vous venez d'acheter est un produit de qualité fabriqué avec le plus grand soin que vous pourrez utiliser pendant des années à condition d'en prendre soin. Avant la première mise en service, vous devez toutefois lire attentivement ce mode d'emploi et surtout tenir compte des informations de sécurité qui se trouvent à la fin de celui-ci.

**Personne ne doit utiliser l'appareil sans avoir lu le mode d'emploi.**

### TABLE DES MATIÈRES:

1. ELÉMENTS DE COMMANDE	Appareil	page 28
	Télécommande	30
2. FONCTIONNEMENT	Installer l'appareil	32
	Télécommande: insérer la pile	32
	Raccordement électrique	32
	Mise en service/réglages de base	32
	Allumer/éteindre l'appareil	34
	Choix de la source de musique	34
	Changer la langue de réglage et régler l'heure	34
	Volume	34
	Réglage de la tonalité	34
	Réception radio DAB <sup>+</sup> -/DAB	35
	Réception radio FM	36
	Radio par Internet	37
	Lecteur de musique (Streaming = Lecture de la musique à partir du PC/MAC)	40
	Erreurs de fonctionnement de la radio réseau et Internet et solutions	43
3. RACCORDEMENTS	iPod/iPhone	44
	AUX-INPUT; raccordement d'un appareil de lecture externe	45
4. FONCTIONS SUPPLÉMENTAIRES	Réglage de l'heure	46
	Régler du réveil	46
	Réglages du menu	47
5. PROBLÈMES	Problèmes dus aux décharges électrostatiques	49
6. INFORMATIONS GÉNÉRALES	Soin et entretien	49
7. DONNÉES TECHNIQUES		49
8. ELIMINATION		49
9. CONSIGNES DE SÉCURITÉ		50

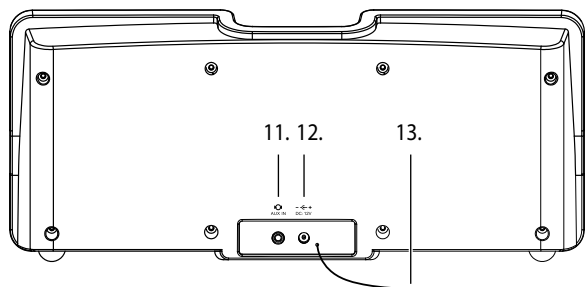
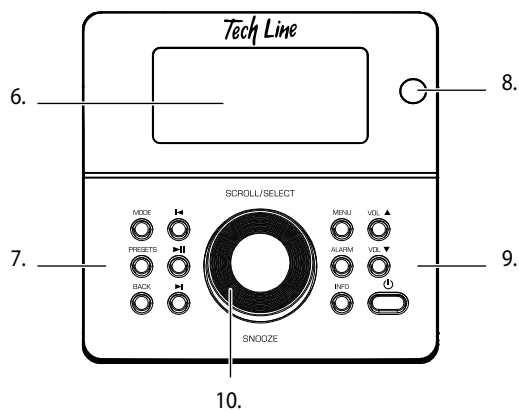
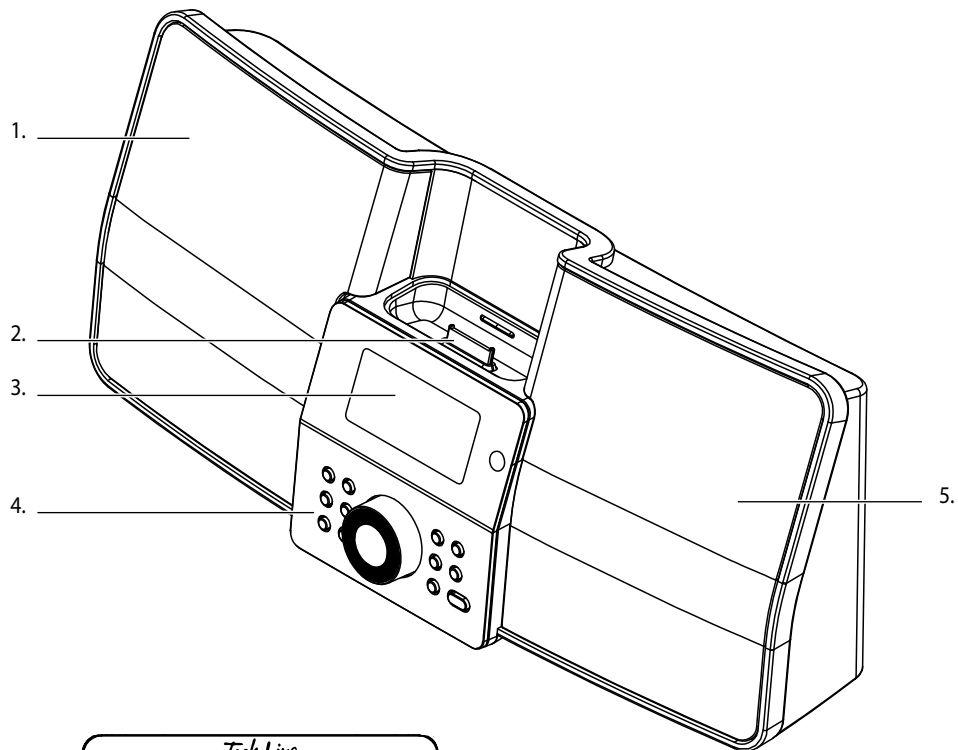

## Éléments de commande

### Face avant:

- 1. **Haut-parleur** gauche
- 2. **Dock iPod** placer l'iPod sur l'adaptateur Dock (s'enclenche, voir page 44)
- 3. **Ecran LCD**
- 4. **Bouton de commande**
- 5. **Haut-parleur** droit

### Bouton de commande:

- 6. **Ecran LCD** Affichage multifonctions allumé
- 7. **Touches de commande à gauche:**
  - **MODE** Touche de fonction pour choix de musique : radio par Internet, lecteur de musique (à partir d'un PC/MAC), radio DAB+, FM, iPod/iPhone, AUX-IN (= pour source externe)
  - **PRESETS** Enregistrement des chaînes pour radio Internet, DAB+ et FM
  - **BACK** Une étape de commande/du menu en arrière
  - **◀** iPod/iPhone lecteur de musique: Répéter le morceau (appuyer brièvement), marche arrière rapide (maintenir appuyé)
  - **⏸** iPod/iPhone/lecteur de musique: Touche lecture et pause
  - **▶** iPod/lecteur de musique: Morceau suivant (appuyer brièvement) / marche avant rapide (maintenir appuyé)
- 8. **Remote** Récepteur de la télécommande
- 9. **Touches de commande à droite:**
  - **MENU** Réglages de base (iPod/iPhone: Une étape en arrière dans le menu iPod/iPhone)
  - **ALARM** Régler la fonction réveil
  - **INFO** Informations supplémentaires/commutation de l'écran (sans AUX-IN)
  - **VOL ▲** Volume plus fort
  - **VOL ▼** Volume moins fort
  - **⏻** Allumer/Standby (l'appareil n'est complètement coupé du réseau qu'après avoir retiré la fiche de secteur)
- 10. **SCROLL/SELECT/SNOOZE** Bouton à tourner/à presser pour le choix et la confirmation de données, fonction Snooze

### Face arrière:

- 11. **▶◀ AUX-IN** Branchement pour appareil de lecture externe (par ex. cassette, lecteur MP3)
- 12. **DC +12 V** Raccordement électrique
- 13. **Antenne fil** pour radio DAB+ et FM

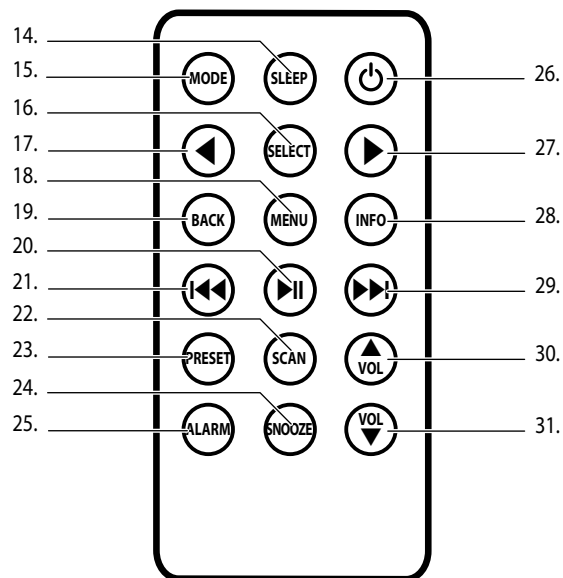

## ELÉMENTS DE COMMANDE

### Télécommande:

- 14. **SLEEP** Fonction pour s'endormir
- 15. **MODE** Touche de fonction pour choix de musique: Radio par Internet, lecteur de musique, radio DAB+, FM, iPod/iPhone, AUX-IN (= pour source externe)
- 16. **SELECT** Touche de choix (= choisir la fonction)
- 17. ◀ Parcourir le menu
- 18. **MENU** Réglages de base (sans iPod)
- 19. **BACK** Une étape de commande/du menu en arrière
- 20. ▶▶▶ iPod/lecteur de musique: Touche lecture et pause
- 21. ◀◀◀ iPod/lecteur de musique: Répéter le morceau (appuyer brièvement), marche arrière rapide (maintenir appuyé)
- 22. **SCAN** Fonction recherche
- 23. **PRESET** Enregistrement des chaînes pour radio Internet, radio DAB+ et FM
- 24. **SNOOZE** Fonction Snooze
- 25. **ALARM** Régler la fonction réveil
- 26. ⏻ Allumer/Standby
- 27. ▶ Parcourir le menu
- 28. **INFO** Informations supplémentaires/commutation de l'écran (sans AUX-IN)
- 29. ▶▶▶ iPod/iPhone lecteur de musique: Morceau suivant (appuyer brièvement) / marche avant rapide (maintenir appuyé)
- 30. **VOL ▲** Volume plus fort
- 31. **VOL ▼** Volume moins fort



## FONCTIONNEMENT

### Consignes de sécurité

- Avant la mise en service, veuillez respecter les consignes de sécurité à la page 50.

### Installer l'appareil

- Placer l'appareil sur un support stable. Veuillez respecter les consignes de sécurité à la page 50.
- Veuillez vous assurer qu'il y ait de la place au-dessus de l'appareil pour y placer l'iPod/iPhone.

### Télécommande: insérer la pile

- La pile (type : CR 2025) est insérée en usine. Avant la mise en service, veuillez retirer le film transparent d'isolation de la télécommande.
- Remplacer la pile:  
Poser la télécommande sur la face munie de touches. Ouvrir le couvercle du compartiment de pile sur la face avant (appuyer sur le petit levier (a.) au milieu et tirer le compartiment de pile vers soi. Insérer une pile (CR 2025) (faire attention à la polarité : «+» vers le haut). Remettre le compartiment de pile en place.

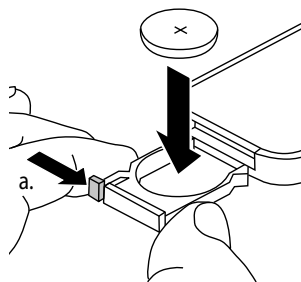

### Raccordement électrique

- Brancher tout d'abord l'adaptateur réseau à l'appareil (12.) puis le brancher sur la prise secteur (100-240 V) (vérifier que la tension du réseau corresponde à celle indiquée sur la plaque signalétique).
- Lors d'une non utilisation de longue durée, par exemple pendant les vacances, veuillez toujours débrancher l'adaptateur réseau (économies d'énergie).

### Mise en service/réglages de base

Lors de la première mise en service, plusieurs réglages de base doivent être effectués. Pour cela, vous pouvez vous appuyer sur l'aide d'un assistant et de l'écran. La plupart des réglages s'effectuent à l'aide du gros bouton à tourner/à presser (10.): le tourner pour choisir le réglage et le presser pour confirmer/saisir.

**Info:** Avant les réglages suivants, s'assurer que votre réseau sans fil est allumé. Tenez le mot de passe prêt pour votre réseau sans fil.

- Allumer l'appareil en appuyant sur la touche « ⏻ » (9.). Lors de la première mise en service, l'assistant d'installation démarre automatiquement (l'écran s'allume et dans la partie inférieure apparaît quelques instants un affichage sous forme de diagramme à barres et « Starting »).
- Il apparaît enfin sur l'écran **Einrichtungssass., Jetzt ausführen?** et **JA / NEIN**. A l'aide du bouton à tourner/à presser, choisir **YES** (= surligné en blanc) et appuyer pour confirmer (sur l'écran apparaît « 12 / 24 hour format »).  
Info: Si vous souhaitez effectuer les réglages de base plus tard, choisir «NO» pour quitter le menu.
- A l'aide du bouton à tourner/à presser, choisir le **format de l'heure** (affichage «12-» ou «24-» heures) et appuyer pour confirmer (sur l'écran apparaît **Autom. Update**).

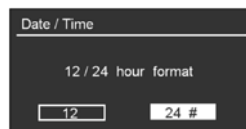

- Avec la fonction « Auto update », vous pouvez choisir le réglage automatique de l'heure/date. Les possibilités de réglage:
  - **Update von DAB;** l'heure/la date est réglée par DAB (dans la mesure où DAB est captable).
  - **Update von Internet ;** (= réglage conseillé) l'heure/la date est réglée par Internet (dans la mesure où votre appareil est connecté à Internet).
  - **Kein Update; l'heure/la date doit** être **réglée manuellement** à l'étape suivante (par ex. lorsque aucun DAB ou connexion Internet n'est disponible).

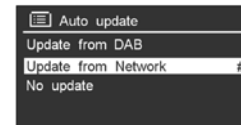

- A l'aide du bouton à tourner/à presser, choisir le réglage souhaité et appuyer pour confirmer (sur l'écran apparaît « Set Timezone »).
- Seulement avec **Update von Internet:**

- A l'aide du bouton à tourner/à presser, choisir le **fuseau horaire UTC +01 :00 : Madrid.** et appuyer pour confirmer (sur l'écran apparaît Sommer-/Winterzeit).



- A l'aide du bouton à tourner/à presser, choisir **EIN** et appuyer pour confirmer (sur l'écran apparaît d'abord **Auswahl WLAN-Region** puis **WLAN-Region**).

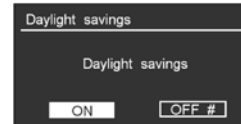

- A l'aide du bouton à tourner/à presser, choisir **Grösster Teil Europas** et appuyer pour confirmer. Une recherche automatique est lancée (sur l'écran apparaît **Netzwerk Assistent Suchlauf**).



- A l'aide du bouton à tourner/à presser, choisir **votre réseau sans fils WLAN** (par ex. «Customer») et appuyer pour confirmer.

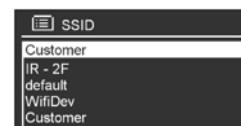

- Normalement, les réseaux sans fil WLAN sont protégés et vous devrez saisir un code d'accès (= WEP ou WPA).

**Info:** Si votre réseau sans fil n'est pas encore protégé, nous vous recommandons vivement de le protéger.

- A l'aide du bouton à tourner/à presser, choisir le premier chiffre du **code d'accès (WEP/WPA)**, et appuyer pour confirmer.
- Saisir les chiffres restants (attention aux majuscules!)
- En appuyant sur **Loesch** (dans la case sur la droite) vous pouvez effacer le dernier chiffre ou redémarrer la recherche de réseaux sans fil en appuyant sur «**CANCEL**».
- Dès que vous avez saisi le code d'accès en entier, choisir « **OK** » à l'aide du bouton à tourner/à presser et appuyer pour confirmer (sur l'écran apparaît **Bitte warten Verbindung**).



- Dès que l'appareil est connecté, **verbunden** apparaît rapidement puis **Einrichtungssass. abgeschlossen**. L'appareil est à présent connecté à votre réseau sans fil. Terminer le processus de programmation en appuyant sur le bouton à tourner/à presser.



## Allumer/éteindre l'appareil

- Allumer l'appareil en appuyant sur la touche «**⏻**» (9.). L'écran s'allume et l'appareil affiche l'état sélectionné en dernier, par ex. la radio.
- Eteindre l'appareil en appuyant à nouveau sur la touche «**⏻**» (9.). Sur l'écran s'affichent l'heure et la date, par ex. 20:15 et 01/08/2011.

## Choix de la source de musique

- En appuyant plusieurs fois sur la touche «**MODE**» (7.) vous pouvez sélectionner la source de musique de votre choix. Les possibilités :
  - **Radio Internet** = Fonctionnement de la radio Internet \*)
  - **Lecteur Média** = Lecture de la musique qui se trouve sur le PC/MAC sur le même réseau sans fil \*)
  - **DAB** = Fonctionnement de la radio DAB
  - **FM** = Fonctionnement de la radio FM
  - **iPod** = Fonctionnement de l'iPod
  - **Entrée Aux** = Lecture de l'appareil branché sur la prise AUX IN
- Lors de l'extinction, le dernier mode de fonctionnement est enregistré et sera mis en route lors de la remise en route, par ex. radio DAB.

\*) : l'appareil doit d'abord être réglé, voir page 32

## Changer la langue de réglage et régler l'heure

- La langue de réglage est l'allemand et est réglée en usine. Elle peut être changée comme suit:
- Allumer l'appareil en appuyant sur la touche «**⏻**» (9.).
- Appuyer sur la touche «**MENU**» (9.) et choisir l'option **Hauptmenü** dans le menu à l'aide du bouton à tourner/à presser «Main menu», et appuyer pour confirmer.
- A l'aide du bouton à tourner/à presser, parcourir le menu et choisir **Systemeinstellungen**, puis appuyer pour confirmer.
- A l'aide du bouton à tourner/à presser, parcourir le menu et choisir **Sprache**, puis appuyer pour confirmer.
- A l'aide du bouton à tourner/à presser, choisir «French» (=français) et appuyer pour confirmer.
- Quitter la programmation en appuyant deux fois sur la touche «**MENU**»
- Réglage de l'heure. L'heure est réglée automatiquement à l'écoute d'un émetteur DAB ou lors du branchement à un réseau sans fil. Réglage manuel de l'heure, voir page 46.

## Volume

- Régler le volume à l'aide des deux touches «**VOL ▲/▼**».
- **Conseil:** Ne pas écouter de la musique trop longtemps à un niveau de volume trop élevé, car cela peut provoquer des lésions auditives irréversibles.

## Réglage de la tonalité

- Vous pouvez modifier la tonalité dans les réglages du système.
- Appuyer sur la touche «**MENU**» (9.) et choisir l'option «**Menu principal**» dans le menu à l'aide du bouton à tourner/à presser et appuyer pour confirmer.
- A l'aide du bouton à tourner/à presser, parcourir le menu et choisir «**Réglages du système**», et appuyer pour confirmer.

- A l'aide du bouton à tourner/à presser, choisir «**Egalisateur**» dans le menu, et appuyer pour confirmer.
- A l'aide du bouton à tourner/à presser, choisir la tonalité souhaitée et appuyer pour confirmer.
- Quitter la programmation en appuyant plusieurs fois sur la touche «**MENU**».

## Réception radio DAB+/-/DAB

- Positionner l'antenne fil (13.) pour obtenir la meilleure réception possible de radio DAB et FM.
- Allumer la radio DAB en appuyant plusieurs fois sur la touche «**MODE**».
- Lors de la première mise en service, la recherche DAB démarre automatiquement (dans la partie inférieure apparaît un affichage sous forme de diagramme à barres et «Recherche»). A la fin de la recherche, toutes les chaînes captées seront de chaînes et classées par ordre alphabétique. Les chaînes DAB+ seront dotées d'un "+".
- A l'aide du bouton à tourner/à presser, choisir la chaîne souhaitée et appuyer pour lancer la lecture.
- Le nom de la chaîne est affiché sur l'écran LCD. De plus, un texte radio peut être affiché (dans la mesure où il est transmis par la chaîne), par ex. le nom du morceau de musique lu actuellement.
- Régler le volume souhaité grâce aux touches de volume «**VOL ▲/▼**» (9.).
- Pour éteindre la radio, éteindre l'appareil en appuyant sur la touche «**⏻**» (9.).

## Enregistrer des chaînes DAB

- Il est possible d'enregistrer 10 chaînes DAB.
- A l'aide du bouton à tourner/à presser, choisir la chaîne souhaitée et appuyer pour lancer la lecture.
- Maintenir la touche «**PRESETS**» (7.) enfoncée jusqu'à ce que «**Enregistrer pré-réglage**» apparaisse. A l'aide du bouton à tourner/à presser, choisir le numéro de position d'enregistrement souhaité (1.-10.) et appuyer pour enregistrer.
- **Conseil :** Lors de positions d'enregistrement occupées, la chaîne enregistrée sera affichée par ex. <1 : CH-POP>, et lors d'une position libre <2 : (Pas de position) >. Vous pouvez remplacer les stations occupées par de nouvelles chaînes.

## Appeler les chaînes DAB enregistrées

- Appuyer sur la touche «**PRESETS**» (7.). A l'aide du bouton à tourner/à presser, choisir le numéro de position d'enregistrement souhaité et appuyer pour le sélectionner.

## Fonctions spéciales DAB

- Afficher des informations supplémentaires en appuyant plusieurs fois sur la touche «**INFO**» (9.) :
  - Type de programme (Rock, Jazz, News etc.)
  - Chaîne du programme, par ex. SRG
  - Affichage de la fréquence et du canal en MHz
  - Le détecteur de signal indique la qualité du signal (255 = très bon), stabilité
  - Taux de transfert et type de compression, par ex. 128 kbps / MP 2
  - Date

## Réception radio FM

- Positionner l'antenne fil (13.) pour obtenir la meilleure réception possible de radio DAB et FM.
- Allumer la radio FM en appuyant plusieurs fois sur la touche « MOD » (7.) (sur l'écran à gauche apparaît « FM »).
- Pour démarrer la recherche des chaînes, appuyer sur le bouton à tourner/à presser ou sur la touche « SCAN » (22.; de la télécommande). La recherche peut également être lancée comme suit : tout d'abord, choisir le sens de recherche en tournant le bouton à tourner/à presser vers la droite ou la gauche (selon que l'on cherche vers le bas ou vers le haut) puis démarrer la recherche en appuyant sur le bouton à tourner/à presser.
- Après la recherche, la première chaîne est lue.
- Lorsqu'une chaîne stéréo est reçue, « [ ] » apparaît sur l'écran en bas à droite. Si le signal stéréo grésille trop intensément à cause d'une mauvaise réception, d'abord positionner l'antenne fil (13.). Si cela n'apporte aucune amélioration, commuter la radio sur Mono.
  - Appuyer sur la touche MENU (9.). A l'aide du bouton à tourner/à presser, choisir « Réglage Audio » et appuyer sur le bouton.
  - A l'aide du bouton à tourner/à presser, choisir OUI (pour Mono) et appuyer sur le bouton. Retour au fonctionnement de la radio en appuyant sur « MENU ».
- La fréquence est affichée sur l'écran LCD. Pour les chaînes RDS, le nom de la chaîne est également affiché, par ex. « radio XY ». De plus, un texte radio est affiché (dans la mesure où il est transmis par la chaîne), par ex. le nom du morceau de musique lu actuellement.
 

**Conseil:** Lors d'une mauvaise réception, l'affichage RDS et texte radio peut être dérangé ou ne pas s'afficher du tout.
- Régler le volume souhaité grâce aux touches de volume « VOL ▲/▼ » (9.).
- Pour éteindre la radio, éteindre l'appareil en appuyant sur la touche « ⏻ » (9.).

### Enregistrer des chaînes FM

- Il est possible d'enregistrer 10 chaînes FM.
- Chercher les chaînes souhaitées.
- Maintenir la touche « PRESET » (7.) enfoncée jusqu'à ce que « Enregistrer préréglage » apparaisse. A l'aide du bouton à tourner/à presser, choisir le numéro de position d'enregistrement souhaité (1.-10.) et appuyer pour enregistrer.
 

**Conseil :** Lors de positions d'enregistrement occupées, une fréquence sera affichée (par ex. <1 : 103.50MHz>), et lors d'une position libre <2 : (Pas de position) >. Vous pouvez remplacer les stations occupées par de nouvelles chaînes.

### Appeler les chaînes FM enregistrées

- Appuyer sur la touche « PRESET » (7.). A l'aide du bouton à tourner/à presser, choisir le numéro de position d'enregistrement souhaité et appuyer pour le sélectionner. Le numéro d'enregistrement est affiché en bas au milieu, par ex. « P4 » pour programme 4.

### Fonctions spéciales FM

- Afficher des informations supplémentaires en appuyant plusieurs fois sur la touche « INFO » (9.):
  - Type de programme (Rock, Jazz, News etc.)
  - Affichage de la fréquence en MHz
  - Date
- Vous trouverez des fonctions spéciales FM supplémentaires sous « Fonctions supplémentaires » à la page 47.

## Radio par Internet

La condition de base pour la radio par Internet est que l'appareil soit connecté à un réseau sans fil (WLAN) avec accès à Internet. Avant d'écouter la radio par Internet, plusieurs réglages de base doivent être effectués (voir page 32). Ceux-ci permettent à votre appareil de lire les différentes stations radio Internet via votre réseau sans fil (WLAN) et l'Internet.

- Allumer la radio Internet en appuyant plusieurs fois sur la touche MODE (7.). Sur l'écran apparaît « Radio Internet »
- A l'aide du bouton à tourner/à presser, choisir **Liste des chaînes** et appuyer pour confirmer. Dans le menu suivant, les possibilités suivantes sont disponibles:
  - **Mes favoris:** Vous avez la possibilité d'enregistrer vos chaînes préférées via le site Internet [www.wifiradiofrontier.com](http://www.wifiradiofrontier.com) puis de les lire ensuite avec l'appareil (pour les détails voir ci-dessous et la page suivante)
  - **Suisse locale :** Vue d'ensemble de toutes les chaînes helvétiques
  - **Chaînes :** Vue d'ensemble de toutes les chaînes disponibles
  - **Podcasts :** Vue d'ensemble de tous les Podcasts
  - **Mes stations de radio ajoutées :** Chaînes de radio ajoutées soi-même (= chaînes non disponibles dans Chaînes)
- A l'aide du bouton à tourner/à presser, choisir la fonction souhaitée et appuyer pour confirmer. Autres réglages selon l'affichage du menu.

### Enregistrer des chaînes Internet (sur l'appareil)

- Il est possible d'enregistrer 10 chaînes de radio Internet (sur l'appareil).
- Chercher les chaînes souhaitées.
- Maintenir la touche « PRESETS » (7.) enfoncée jusqu'à ce que « Enregistrer préréglage » apparaisse. A l'aide du bouton à tourner/à presser, choisir le numéro de position d'enregistrement souhaité (1.-10.) et appuyer pour enregistrer.
 

**Conseil:** Lors de positions d'enregistrement occupées, la chaîne enregistrée sera affichée (par ex. 1 : Radio Swiss Pop), et lors d'une position libre <2 : (Pas de position) >. Vous pouvez remplacer les stations occupées par de nouvelles chaînes.

### Appeler les chaînes Internet enregistrées

- Appuyer sur la touche « PRESETS » (7.). A l'aide du bouton à tourner/à presser, choisir le numéro de position d'enregistrement souhaité et appuyer pour le sélectionner. Le numéro d'enregistrement est affiché en bas au milieu, par ex. « P4 » pour programme 4.

### Etablir une liste de favoris/de chaînes avec PC/MAC

Vous pouvez également sélectionner vos chaînes de radio Internet depuis votre PC/MAC. Vous pouvez enregistrer vos chaînes préférées sur un « serveur de radio Internet » puis les appeler en un simple clic. Ces chaînes se trouvent dans **Mes favoris** (voir ci-dessus). Pour cela, chaque appareil dispose d'un code d'accès. Celui-ci doit être saisi lors du premier enregistrement. Ce service est gratuit (au moment de l'impression).

- **Demande du code d'accès :**
- Appuyer sur la touche « MENU ».
- A l'aide du bouton à tourner/à presser, choisir **Liste des chaînes** et appuyer pour confirmer.
- A l'aide du bouton à tourner/à presser, choisir **Aide** et appuyer pour confirmer.
- A l'aide du bouton à tourner/à presser, choisir **Recevoir le code** et appuyer pour confirmer.
 

Après quelques secondes, vous recevrez un code d'accès à 7 chiffres.
- Noter ce code (attention aux majuscules).

Suite...

- Avec votre PC/MAC, ouvrir le site Internet [www.wifiradio-frontier.com](http://www.wifiradio-frontier.com)
  - 1. Choisir la langue souhaitée, p.ex. français
  - 2. Dans ce lien, cliquer sur : Pour vous enregistrer cliquez ici (= Register here.) (Zum Registrieren hier klicken/ Fai clic qui per registrarli)



- 3. Créer son compte personnel :
  - Saisir le code d'accès (voir page 37)
  - Saisir une adresse e-mail valide
  - Mot de passe (au moins 6 signes)
  - Saisir à nouveau le mot de passe
  - Indiquer le modèle de radio Wi-Fi (=Techline iCR15).

**Info:** Noter les réglages dans le mode d'emploi

- Cliquer sur **Enregistrement** pour confirmer les données



- La page Internet s'ouvre. Les possibilités suivantes sont disponibles:
  - 4. **Champ de recherche** : Si vous les connaissez, saisir ici les noms des stations et appuyer sur la touche Entrée
  - 5. **Résultat de recherche** : Ici sont répertoriées par exemple toutes les chaînes de «California»
  - 6. **Recherche** : Vous pouvez également rechercher des stations par lieu, genre, langue ou nouvelles stations. Les Podcasts peuvent être cherchés par lieu ou par genre.
  - 7. **Mon compte** : Réglages/Vue d'ensemble de ses Favoris (peuvent être lus par l'appareil), des chaînes enregistrées soi-même (pas encore disponibles dans la vue d'ensemble) et des réglages (= «Mes consignes»).
  - 8. **▶** : Lire la station sur un PC/MAC (selon l'équipement du PC, un "Plug in" est encore nécessaire, comme par exemple "RealPlayer").
  - 9. **♥+** : Enregistrer la station dans la liste des Favoris.
  - 10. **RadioSetup** : Cette fenêtre apparaît lorsqu'une station est enregistrée au numéro 9. Il est possible d'établir plusieurs dossiers (= "Groupe de favoris") et d'enregistrer les stations dans ces derniers (par ex. pour "chaînes suisses"). Les dossiers sont affichés par l'appareil et offrent ainsi une vue d'ensemble agréable.
  - 11. **RadioSetup** : Confirmation que la chaîne est enregistrée dans la liste des favoris.

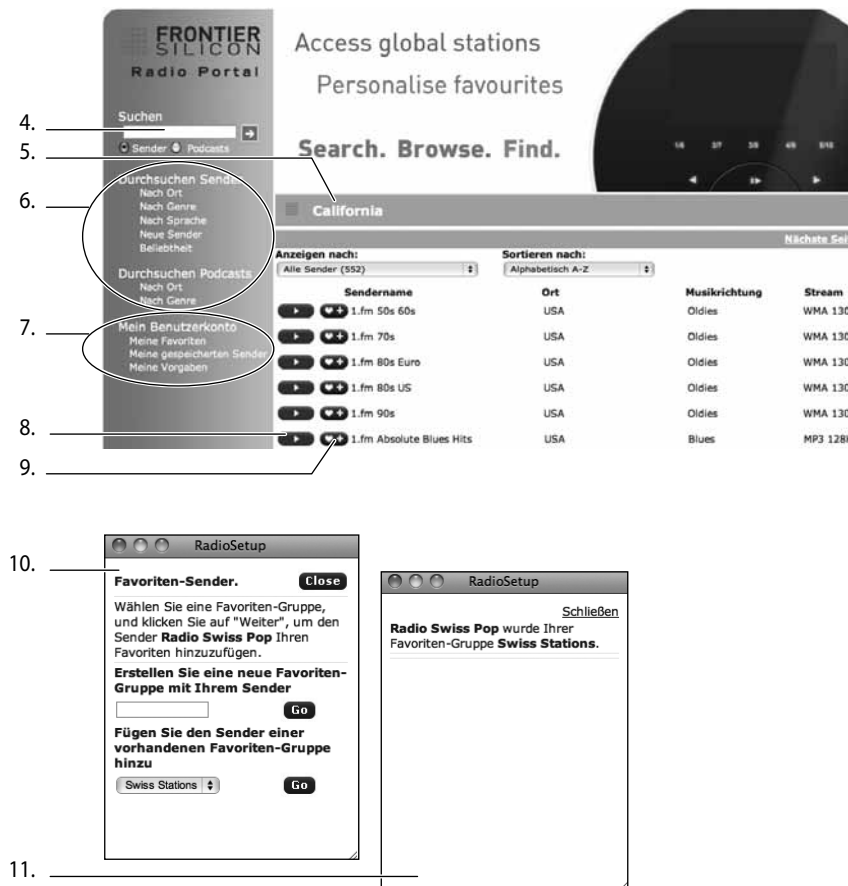

## Lecteur de musique (Streaming = Lecture de la musique à partir du PC/MAC)

Avec le **lecteur de musique**, l'appareil peut lire des morceaux de musique du PC/MAC. La condition de base pour le lecteur de musique est que l'appareil soit connecté à un réseau sans fil (WLAN) sur un routeur Internet. Selon la configuration du PC/MAC, un logiciel supplémentaire est éventuellement nécessaire, comme par exemple pour:

- **PC : Windows Media Player 11®** (téléchargement sur [www.microsoft.ch](http://www.microsoft.ch)) ou
- **MAC : EyeConnect®** ([www.elgato.com](http://www.elgato.com)); la version test peut être utilisée sans limite dans le temps pour le streaming audio, comme précisé au moment de l'impression).
- **Important** : Après l'installation des programmes cités, le PC/MAC doit encore être autorisé à la lecture audio. Retrouvez les conseils et infos aux pages 41 et 42.

Après la préparation (voir ci-dessus), les morceaux de musique peuvent être lus :

- Appuyer plusieurs fois sur la touche «MODE» (7.) pour allumer le lecteur de musique (sur l'écran apparaît **Lecteur de musique**).
- A l'aide du bouton à tourner/à presser, choisir **Médias communs** et appuyer pour confirmer (sur l'écran apparaît rapidement **Veillez patienter Connections**). Dans le menu suivant, les PC/MAC disponibles sont affichés, par ex. :
  - **Mon PC** (tous les noms de PC disponibles sont affichés)
  - **EyeConnect (Mon Mac)** (tous les noms de MAC disponibles sont affichés); pour le système installé Eye-Connect (voir ci-dessus), apparaît en plus **EyeConnect** et le nom du MAC entre parenthèses)
  - A l'aide du bouton à tourner/à presser, choisir le PC/MAC souhaité et appuyer pour confirmer (sur l'écran apparaît rapidement **Veillez patienter, en cours de chargement**). Enfin, parcourir le menu et chercher le menu souhaité, par ex. musique, playlist, titre, etc.. Appuyer sur le bouton à tourner/à presser pour le sélectionner. Le morceau de musique choisi est lu (sur l'écran apparaît en bas au milieu **UPnP**).
  - Appuyer sur **◀** pour répéter la chanson. En appuyant sur **▶**, vous passez au titre suivant. Avec **▶▶** vous arrêtez la lecture (= Pause) et la reprenez en appuyant à nouveau sur ce bouton.
  - Avec **BACK** vous retournez une étape en arrière dans le menu.

Les formats suivants peuvent être lus :

- MP3, AAC, WMA, Real, WAV, FLAC

## Autoriser le PC à la lecture de musique

Les réglages de base du PC n'autorisent normalement pas la lecture de musique depuis d'autres appareils, et ce pour des raisons de sécurité. Ceci peut toutefois être modifié grâce à quelques réglages :

- Démarrer le PC
- Démarrer **Windows Media Player 11®** (si ce programme n'est pas encore installé ou qu'une version plus ancienne que 11 est disponible, veuillez le télécharger et l'installer. Redémarrer le PC et Windows Media Player 11®. Téléchargement voir [www.microsoft.ch](http://www.microsoft.ch)).

- Cliquer sur la petite flèche sous **Bibliothèque des médias** puis sur **Autorisation des médias**



- Dans la fenêtre qui s'ouvre, cliquer sur **Autorisation des médias** : (= encoche dans le champ).
- Dans le champs blanc, cliquer sur l'appareil **Jupiter** (= appareil de lecture) puis faire un clic droit et sélectionner les propriétés.

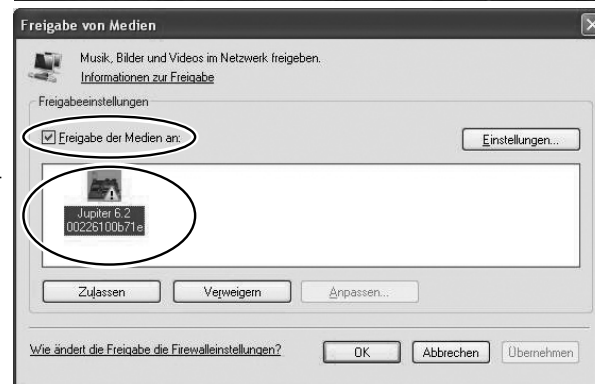

- Dans la fenêtre qui s'ouvre, vérifier si **Frontier Silicon** est répertorié comme fabricant.
- Noter l'adresse MAC (Media-Access-Address) dans la partie inférieure. Celle-ci sera nécessaire pour les réseaux sans fil avec filtre MAC.
- **Poursuivre en fermant**
- Dans la fenêtre **Autorisation de médias** (voir image tout en bas), cliquer sur **Autoriser** puis sur **OK**.
- Les données musicales sont à présent prêtes à être lues via le réseau.



## Autoriser le MAC à la lecture de musique (MAC OS 10.4 et plus)

Avant que l'autorisation de la musique ne fonctionne via le réseau, un **logiciel serveur UPnP-AV** doit être installé, par ex. **EyeConnect**®. Elle peut être téléchargée sur [www.elgato.com](http://www.elgato.com) puis installée comme version test. Le logiciel peut être utilisé sans limite dans le temps pour le streaming audio, comme précisé au moment de l'impression, et vous n'avez pas besoin d'acheter une licence.

Les réglages de base du MAC n'autorisent normalement pas la lecture de musique depuis d'autres appareils, et ce pour des raisons de sécurité. Ceci peut toutefois être modifié grâce à quelques réglages:

- Démarrer le MAC
- Ouvrir le **Panneau de configuration** (sur le Dock)
- Dans la ligne inférieure sous **Autres**, ouvrir le champ **EyeConnect**
- Cliquer sur **Contenu** (image à droite)
- Cliquer sur **Mettre mes données à disposition** (= encoche).
- Vérifier que dans la fenêtre blanche **Musique** apparaisse. Si ce n'est pas le cas, cliquer sur le signe + en bas à gauche et choisir **iTunes** dans la fenêtre qui s'ouvre.
- **Conseil** : Si vous ne parvenez pas à modifier les réglages, vérifiez que le verrou en bas à gauche soit ouvert. Si ce n'est pas le cas, cliquer dessus et saisir le mot de passe de l'administrateur.
- Cliquer sur **Start/Stop**
- Dans le champ blanc Appareils, faire une encoche sur **Jupiter...** (=appareil de lecture) puis cliquer sur **Start** (il apparaît **EyeConnect activé**).
- **Conseil** : Si vous ne parvenez pas à modifier les réglages, vérifiez que le verrou en bas à gauche soit ouvert. Si ce n'est pas le cas, cliquer dessus et saisir le mot de passe de l'administrateur.
- Fermer le **panneau de configuration**
- Les données musicales sont à présent prêtes à être lues via le réseau.

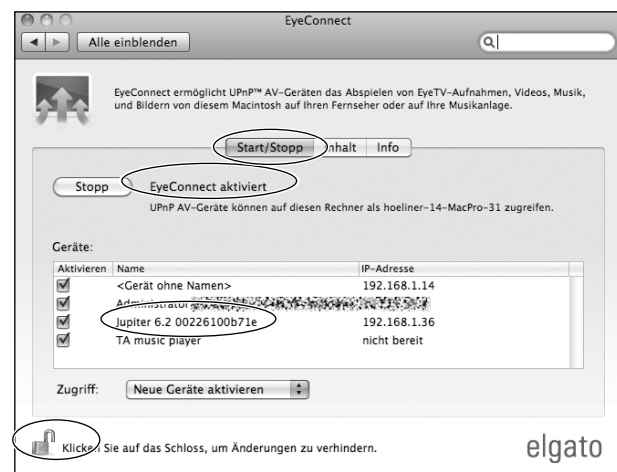
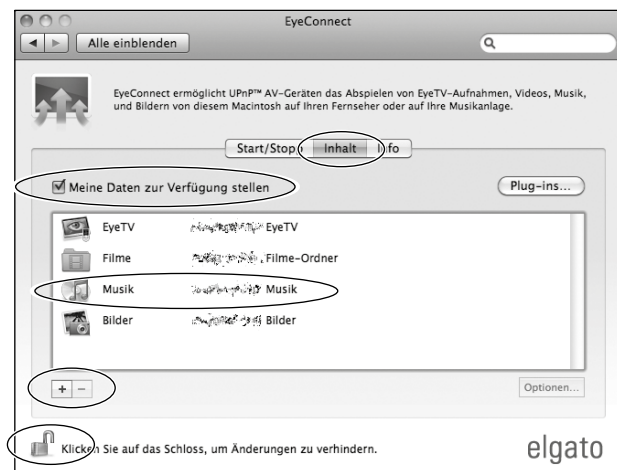

## Erreurs de fonctionnement de la radio réseau et Internet et solutions

Cet appareil possède un module radio WLAN (WLAN = Wireless LAN) grâce auquel il peut accéder à un réseau radio et à Internet.

### Si l'appareil n'a aucun contact avec le réseau radio, vérifier les points suivants :

1. Le **routeur internet fonctionne-t-il**? Essayer d'ouvrir une page Internet avec le PC/MAC. Si cela est possible, la connexion à Internet fonctionne correctement sur votre réseau.
2. Le réseau **WLAN\*** **est-il allumé et fonctionne-t-il**? Si vous possédez un Notebook, essayer d'ouvrir un page Internet avec celui-ci. Si cela fonctionne, le réseau WLAN est allumé. Sinon, allumer le réseau WLAN (voir mode d'emploi du routeur Internet). Une autre éventualité est que l'appareil se trouve trop loin du routeur et que la connexion est par conséquent trop faible (observer le signal de l'antenne en bas à droite).
3. Vérifier qu'il s'agisse d'un réseau DHCP\* (avec attribution automatique d'un IP\*). (= conseillé; la fonction DHCP est normalement commandée par le routeur Internet\*). Si ce n'est pas le cas, un IP statique (= "fixe") doit être saisi: appuyer sur la touche du menu et le parcourir avec le bouton à tourner: Choisir Menu principal, Réglages du système, Réglages Internet, Réglages manuels puis Sans fil. La fonction **DHCP est activée** dès sa fabrication en usine. Pour un IP fixe, choisir **DHCP inactif**, saisir l'adresse IP à l'aide du bouton à tourner puis confirmer.
4. Si le réseau fonctionne (voir 2.), vérifier que le réseau radio est sécurisé (= conseillé) et qu'un **code d'accès/mot de passe** soit nécessaire. Si c'est le cas, noter le mot de passe et le saisir dans l'appareil (attention aux majuscules!); voir aussi page 33 en bas).
5. Si le réseau radio fonctionne (voir 4.) et que l'appareil n'a pas accès au réseau radio malgré le bon code d'accès/mot de passe, vérifier sur le routeur à côté du code d'accès/mot de passe si un **"filtre MAC\*")** est activé. Si c'est le cas, seuls les appareils dont le numéro MAC est enregistré dans le routeur radio peuvent accéder à votre réseau radio. Saisissez le numéro MAC de votre appareil dans votre routeur radio. (voir mode d'emploi du routeur radio). Vous trouverez le numéro MAC de votre appareil dans les **Réglages du système** dans **Info** (appuyer sur la touche **Menu**, choisir **Menu principal** puis **Réglages du système** et **Info**).

\*) Glossaire :

"**WLAN**" = Wireless-Local Area Network; réseau local sans fil

"**DHCP**" = Dynamic Host Configuration Protocol ; permet l'intégration automatique d'ordinateurs dans des réseaux

"**IP**" = Internet Protokoll; adresse d'un ordinateur dans un réseau

"**Routeur Internet**" = est branché au réseau du téléphone/câble et établit la connexion à Internet

"**MAC**" = Media-Access-Address; numéro d'identification unique à 12 chiffres d'un appareil avec module radio

### Si vous ne parvenez pas à lire certaines chaînes de radio, veuillez lire les points suivants:

- Certaines stations n'émettent pas pendant 24 heures. Prenez également en compte d'éventuels décalages horaires entre le lieu d'émission et ici.
- Seul un certain nombre de personnes peuvent écouter la même station au même moment.
- La chaîne a réglé le fonctionnement.
- Le lien enregistré n'est plus actuel (chercher et enregistrer à nouveau la chaîne).
- La connexion Internet à la chaîne est lente ou surchargée. Essayez de lire la chaîne via son site Internet sur le PC/MAC, afin de tester la qualité.
- Les chaînes manquantes/défectueuses peuvent être rapportées sur le site [www.wifiRadio-frontier.com](http://www.wifiRadio-frontier.com).
- Les chaînes enregistrées sont effacées (par ex. après une coupure de courant); les enregistrer à nouveau.



## RACCORDEMENTS

### Raccordement de l'iPod/iPhone

Il est possible de brancher un iPod/iPhone\*) à l'appareil pour entendre la musique. La commande de l'iPod/iPhone peut s'effectuer de trois façons différentes: par l'iPod/iPhone lui-même, à travers l'appareil de base ou à l'aide de la télécommande. Il est possible d'utiliser les iPod/iPhone suivants:

- iPhone, iPod de la 3<sup>e</sup>, 4<sup>e</sup> et 5<sup>e</sup> génération, iPod Vidéo, iPod Photo, iPod Mini et iPod Nano (1<sup>ère</sup> et 2<sup>e</sup> génération).
- Avant la première utilisation, insérer l'«iPod Dock-Adapter» dans la station d'accueil (2.) (il s'encastre). 4 adaptateurs iPod sont fournis avec l'appareil. D'autres «iPod Dock-Adapter» sont disponibles en tant qu'accessoires Apple®.

**Recommandation:** ne pas placer directement l'iPod/iPhone dans la station d'accueil sans un adaptateur, car cela pourrait endommager les contacts de l'iPod/iPhone et ceux de la station d'accueil (perte de la garantie).

- Enfoncer l'iPod/iPhone à fond (lorsqu'on allume l'appareil il s'affiche brièvement «Connecting...»).

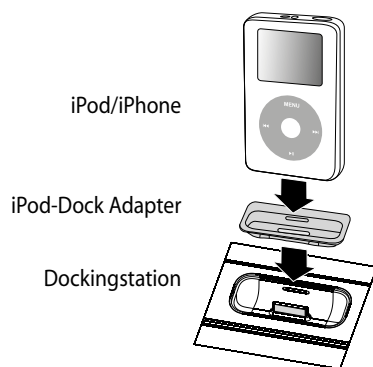

### Démarrer/arrêter la lecture iPod/iPhone

- Allumer l'appareil avec la touche «⏻» (9.).
- Allumer l'iPod en appuyant de façon répétée sur la touche «MODE» (7.). Le dernier morceau écouté est affiché (si l'iPod/iPhone est inséré lorsqu'on allume l'appareil, il s'affiche brièvement «Connecting...»).
- Démarrer la lecture à l'aide de la touche PLAY/PAUSE «▶||» (sur l'appareil ou sur la télécommande). Le titre lu s'affiche sur l'appareil.
- L'iPod/iPhone lit tous les titres jusqu'à la fin de la liste ou de l'album (selon ce qui a été reproduit en dernier).
- Interrompre la lecture à l'aide de la touche PLAY/PAUSE «▶||». Appuyer à nouveau pour la redémarrer.
- Arrêter la lecture à l'aide de la touche Stop.
- Éteindre l'appareil en appuyant sur la touche «⏻» (9.).

### Sélectionner la lecture d'un titre sur l'iPod/iPhone

- En appuyant une fois sur la touche «⏮» («⏮» sur la télécommande) il est possible de relire le titre qui vient d'être lu. En appuyant de façon répétée, on peut retourner à des titres précédents.
- Avec la touche «▶» («▶▶» sur la télécommande) on peut aller à un titre suivant.
- En maintenant la touche «⏮» ou «▶» («⏮» ou «▶▶» sur la télécommande) enfoncée, on effectue une avance ou un recul rapide. Pendant l'avance ou le recul rapide le volume du son est bas.
- Avec la touche «MENU» ou «BACK», on peut retourner à un niveau précédent du menu de l'iPod/iPhone.
- En tournant le bouton à tourner/à presser on peut choisir un point du menu et appuyer pour confirmer.

### iPod et fonction réveil

- La fonction réveil (voir page 46) permet de se faire réveiller au moyen de l'iPod/iPhone. Sélectionner la chanson avec laquelle vous désirez être réveillée et appuyer sur la touche stop.

### Fonction recharge

- Une fois l'iPod/iPhone inséré, l'accumulateur se recharge automatiquement. Le symbole de recharge habituel s'affiche sur l'écran de l'iPod/iPhone.

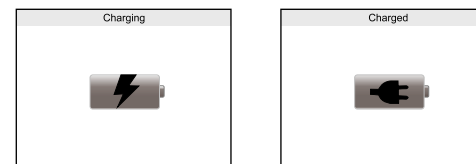

\*) iPod/iPhone est une marque déposée de Apple Inc.

### AUX-INPUT; raccordement d'un appareil de lecture externe

Il est également possible de lire de la musique depuis un appareil de lecture externe (par ex. lecteur de cassette, lecteur MP3). Pour cela utiliser la prise AUX-INPUT (3.5 mm) située à l'arrière:

- raccorder l'appareil de lecture externe.
- Sélectionner la prise «AUX-IN» en appuyant de façon répétée sur la touche «MODE» (7.).
- Démarrer la lecture de l'appareil externe.

## Réglage de l'heure

L'heure est, selon le réglage (voir page 11), réglée automatiquement à l'écoute d'un émetteur DAB ou lors du branchement à Internet. Si aucune des deux possibilités ne fonctionne, l'heure peut être réglée manuellement:

- Ouvrir le menu en appuyant sur la touche « MENU » (9.) (le premier point du menu est affiché).
  - **Conseil** : Si aucune fonction n'est choisie après 10 secondes, l'appareil quitte automatiquement les réglages du menu.
  - A l'aide du bouton à tourner/à presser, parcourir le menu jusqu'à ce que « Menu principal » apparaisse.
  - A l'aide du bouton à tourner/à presser, choisir Menu principal (sur l'écran s'affiche « Sleep »).
  - A l'aide du bouton à tourner/à presser, parcourir le menu jusqu'à ce que « Réglages du système » apparaisse.
  - A l'aide du bouton à tourner/à presser, choisir Menu principal
  - A l'aide du bouton à tourner/à presser, parcourir le menu jusqu'à ce que « Réglages de l'heure » apparaisse.
  - A l'aide du bouton à tourner/à presser, choisir Menu principal
  - A l'aide du bouton à tourner/à presser, parcourir le menu jusqu'à ce que « Réglages de l'heure/date » apparaisse.
  - A l'aide du bouton à tourner/à presser, choisir Menu principal (sur l'écran s'affichent la date et l'heure).
  - A l'aide du bouton à tourner/à presser, régler la date et appuyer pour confirmer
  - A l'aide du bouton à tourner/à presser, régler le mois et appuyer pour confirmer
  - A l'aide du bouton à tourner/à presser, régler le jour et appuyer pour confirmer
  - A l'aide du bouton à tourner/à presser, régler les heures et appuyer pour confirmer
  - A l'aide du bouton à tourner/à presser, régler les minutes et appuyer pour confirmer.
- L'affichage normal apparaît à nouveau, comme par ex. pour la radio DAB.

## Réglage du réveil

La radio dispose d'un réveil avec deux heures de réveil différentes, par ex. pour les jours ouvrés et les week-ends. Il est possible de se faire réveiller avec une radio DAB ou FM, ou bien avec une sonnerie.

- Ouvrir le menu en appuyant sur la touche « ALARM » (9.).
- A l'aide du bouton à tourner/à presser, régler le « réveil 1 » (ou « 2 ») et appuyer pour confirmer.
- A l'aide du bouton à tourner/à presser, régler « Réveil éteint » et appuyer pour confirmer.
- A l'aide du bouton à tourner/à presser, choisir « quotidiennement, une fois, week-end ou jour ouvré » et appuyer pour confirmer.
- A l'aide du bouton à tourner/à presser, choisir « Heure :00 :00 » et appuyer pour confirmer.
- A l'aide du bouton à tourner/à presser, régler les heures et appuyer pour confirmer.
- A l'aide du bouton à tourner/à presser, régler les minutes et appuyer pour confirmer.
- A l'aide du bouton à tourner/à presser, choisir « Mode : Radio Internet » et appuyer pour confirmer.
- A l'aide du bouton à tourner/à presser, régler le type de réveil (sonnerie, radio Internet, DAB, FM ou iPod) et appuyer pour confirmer. Info : les chaînes de radio isolées ne sont pas toujours 24/24h en ligne.
- A l'aide du bouton à tourner/à presser, choisir « Programme : écouté en dernier » et appuyer pour confirmer. Info: ce point du menu n'est pas affiché lors du réveil « iPod ».
- A l'aide du bouton à tourner/à presser, choisir Volume (4 = bas, jusqu'à 20 = maximal) et appuyer pour confirmer.
- A l'aide du bouton à tourner/à presser, choisir « Enregistrer » et appuyer pour confirmer (sur l'écran apparaît rapidement « Réveil enregistré » puis à nouveau le menu du réveil).
- Pour quitter le menu, appuyer sur « MENU ». En bas à gauche de l'écran apparaît à présent une cloche avec « 1 » (ou/et « 2 »). Cela signifie que le réveil « 1 » (ou/et « 2 ») est activé et qu'il allumera l'appareil à l'heure souhaitée.

## Interrompre le réveil (fonction Snooze)

- Interrompre la fonction réveil en appuyant sur le bouton à tourner/à presser (sur l'écran apparaît « 5 MINS »). Appuyer plusieurs fois sur cette touche permet de prolonger le temps de Snooze de 5, 10, 15 ou 30 minutes.
- Interrompre la fonction réveil jusqu'au jour suivant en appuyant sur « ⏏ » (9.).
- Eteindre la fonction réveil : lorsqu'il est éteint, appuyer sur la touche « ALARM » jusqu'à ce que le(s) symbole(s) de la cloche disparaisse(nt).



## Fonctions supplémentaires/Réglages du menu

L'appareil dispose d'une commande du menu servant à régler des fonctions se réglant rarement. Les points du menu des divers types de fonctionnement présentent des différences.

### Utilisation du menu:

- Ouvrir le menu en appuyant sur la touche « MENU » (9.) (le premier point du menu est affiché).
- Parcourir le menu à l'aide du bouton à tourner/à presser.
- A l'aide du bouton à tourner/à presser, choisir Menu principal.
- **Conseil**: Si aucune fonction n'est choisie après 15 secondes, l'appareil quitte automatiquement les réglages du menu.

### Vue d'ensemble des réglages du menu pendant le fonctionnement DAB:

Les possibilités suivantes sont disponibles:

- **Liste des chaînes** Vue d'ensemble des chaînes DAB captables.
- **Recherche locale** La recherche DAB cherche immédiatement toutes les chaînes disponibles dans les ensembles actuels.
- **Recherche complète** La recherche DAB cherche immédiatement toutes les chaînes disponibles dans tous les ensembles.
- **Réglage manuel** Chercher les chaînes DAB manuellement.
- **DRC** «Dynamic Range Control», réduit la dynamique des stations isolées. Ceci évite de grandes différences de volume lors du changement de chaînes. Possibilités de réglage: « Eteint » (= pas de réduction), « bas » et « haut ».
- **Ordre des chaînes** Trier les chaînes reçues : « Alphanumérique », selon « Ensemble » (chaînes du même ensemble) et « Valide » (seules les chaînes actives).

### Vue d'ensemble des réglages du menu pendant le fonctionnement FM:

Les possibilités suivantes sont disponibles:

- **Réglage recherche**: Régler la sensibilité de la recherche (toutes les chaînes, seules les chaînes plus fortes).
- **Réglages audio**: Seulement Mono ou Stereo

### Vue d'ensemble des réglages du menu pendant le fonctionnement d'Internet:

Les possibilités suivantes sont disponibles:



- **Écouté en dernier** Vue d'ensemble des 10 chaînes Internet écoutées en dernier
- **Liste des chaînes** Vue d'ensemble des chaînes Internet captables

Suite...





**Vue d'ensemble des réglages du menu pendant le fonctionnement du lecteur de musique:**

Les possibilités suivantes sont disponibles:

- **Médias communs** Vue d'ensemble de tous les PC/MAC disponibles dans le réseau
- **Playlist** Vue d'ensemble des listes de lectures
- **Répéter** Répéter la chanson oui/non; sur l'écran apparaît dans la ligne inférieure le symbole 
- **Shuffle** Lecture aléatoire oui/non; sur l'écran apparaît dans la ligne inférieure le symbole  (max. 500 morceaux dans la liste)
- **Vider la Playlist** Effacer la Playlist

**Vue d'ensemble des réglages du menu pendant le fonctionnement Audio-In:**

Les possibilités suivantes sont disponibles:

- **Médias communs** Vue d'ensemble de tous les PC/MAC disponibles dans le réseau
- **Playlist** Vue d'ensemble des listes de lectures
- **Répéter** Répéter la chanson oui/non; sur l'écran apparaît dans la ligne inférieure le symbole 
- **Shuffle** Lecture aléatoire oui/non; sur l'écran apparaît dans la ligne inférieure le symbole  (max. 500 morceaux dans la liste)
- **Vider la Playlist** Effacer la Playlist

**PROBLÈMES DE FONCTIONNEMENT DUS À DES DÉCHARGES ÉLECTROSTATIQUES**

- Des décharges électrostatiques peuvent engendrer des problèmes de fonctionnement. Pour les éliminer, débrancher l'appareil du réseau pendant quelques minutes (débrancher l'appareil).

**INFORMATIONS GÉNÉRALES****Soin et entretien**

- Nettoyer le corps de l'appareil avec un chiffon doux, propre et légèrement humide.
- Ne jamais utiliser de solvant, d'essence ou tout autre produit chimique fort, car ils pourraient endommager la surface de l'appareil.
- Important: aucun liquide ne doit pénétrer dans l'appareil.

**DONNÉES TECHNIQUES**

- Tension du réseau 100-240 V
- Puissance de sortie (par canal) 1.5 W RMS
- Consommation 5 W
- Fréquences UKW 87.5 – 108 MHz, DAB 174 - 240 MHz
- Les formats suivants peuvent être lus:

Format	Module radio	Radio par Internet	Lecteur de musique (UPnP)
MP3	●	●	●
AAC	●	●	●
WMA	●	●	●
Real	●	●	-
WAV	-	-	●
FLAC	-	-	● *)

\*) Le Windows Media Player 11® ne support pas ce format.

- Comme nous améliorons la qualité et les performances de nos produits en permanence, nous nous réservons le droit de changer des détails techniques sans préavis.

**ELIMINATION**

- Tout appareil hors d'usage peut être éliminé gratuitement dans un point de vente pour une élimination conforme.
- Éliminez tout appareil défectueux et assurez-vous qu'il ne puisse plus être utilisé.
- Ne pas le jeter dans les ordures ménagères (protection de l'environnement!).
- Ne jetez pas les piles usées avec les ordures ménagères. Rapportez-les à votre point de vente (protection de l'environnement!).

## CONSIGNES DE SÉCURITÉ

1. LIRE LE MODE D'EMPLOI – Veuillez lire les conseils d'utilisation et de sécurité avant de mettre l'appareil en marche.
2. CONSERVER LE MODE D'EMPLOI – Veuillez conserver ce mode d'emploi et les consignes de sécurité pour pouvoir les consulter ultérieurement si besoin est.
3. RESPECTER LES AVERTISSEMENTS – Veuillez respecter les avertissements figurant sur l'appareil et dans le mode d'emploi.
4. SUIVRE LES INSTRUCTIONS – Veuillez suivre les conseils d'utilisation.
5. EAU ET HUMIDITÉ – Veuillez ne pas utiliser l'appareil à proximité d'un réservoir d'eau, par ex. : à côté d'une baignoire, d'un évier, d'un lavabo, d'une piscine ou dans une pièce très humide. RISQUE DE DECHARGE ELECTRIQUE s'il entre en contact avec l'eau. Dans ce cas, ne pas toucher l'appareil et le débrancher immédiatement.
6. VENTILATION – Veuillez installer l'appareil et veiller à ce qu'il bénéficie d'une ventilation suffisante et à ce que les prises d'air ne soient pas couvertes. Ne jamais couvrir l'appareil, ne pas le mettre sur un lit, un canapé, un gros tapis ou toute autre surface de ce genre, susceptible d'obstruer les aérations, ni dans un lieu où la ventilation serait insuffisante, par ex. : sur une étagère ou dans un placard.
7. CHALEUR – Veuillez ne pas installer l'appareil à proximité d'une source de chaleur, par ex. : un radiateur, une sortie d'air chaud, un four ou tout autre objet diffusant de la chaleur (y compris les amplificateurs).
8. ALIMENTATION – Veuillez raccorder l'appareil au courant électrique strictement en conformité avec les instructions figurant dans le mode d'emploi et sur l'appareil.
9. PROTECTION DU CORDON D'ALIMENTATION – Veuillez placer le cordon d'alimentation de façon à ce que personne ne risque de marcher dessus. Veiller à ce qu'aucun objet posé sur ou à côté de l'appareil ne risque de le débrancher. Veillez à ce que le cordon soit bien relié à l'appareil et à la prise de courant.
10. NETTOYAGE – Veuillez nettoyer l'appareil uniquement selon les recommandations du fabricant.
11. NON UTILISATION – Veuillez débrancher l'adaptateur de la prise de courant et retirer les piles lorsque l'appareil reste longtemps inutilisé.
12. INTRODUCTION D'UN CORPS ETRANGER OU D'UN LIQUIDE – Veuillez vous assurer qu'aucun objet et/ou liquide ne puisse pénétrer dans l'appareil par les ouvertures.
13. REPARATIONS – L'appareil doit être réparé par un spécialiste si:
  - le cordon d'alimentation ou la fiche secteur sont endommagés.
  - des objets ou des liquides ont pénétré dans l'appareil.
  - l'appareil a été exposé à la pluie ou s'il est tombé dans l'eau.
  - l'appareil est tombé ou si le corps a été endommagé.
  - l'appareil ne semble pas fonctionner correctement ou si ses performances sont sensiblement modifiées.
14. ENTRETIEN – Veuillez procéder à l'entretien de l'appareil comme indiqué dans le mode d'emploi. Toute autre intervention doit être effectuée par un spécialiste.

## Techline iCR 15 iPod Docking System & Internet-, DAB+, FM-Radio

### Congratulazioni!

Con questo apparecchio avete acquistato un prodotto di qualità, realizzato con la massima cura. Se gestito in modo corretto, vi garantirà per anni delle ottime prestazioni. Prima di mettere in funzione l'apparecchio, vi preghiamo di leggere attentamente le presenti istruzioni d'uso e di osservare le indicazioni di sicurezza contemplate nelle ultime pagine del manuale.

**L'apparecchio non può essere utilizzato da persone che non conoscono a fondo le presenti istruzioni d'uso.**

### INDICE:

1. ELEMENTI DI COMANDO	Apparecchio	Pagina 52
	Telecomando	54
2. MESSA IN FUNZIONE	Sistemazione dell'Impianto	56
	Telecomando: inserimento batterie	56
	Collegamento alla rete	56
	Impostazioni di base	56
	Accensione e spegnimento dell'apparecchio	58
	Selezione della fonte musicale	58
	Cambiare la lingua del display e variare l'ora	58
	Volume	58
	Impostazione del tono	58
	Ricezione radio digitale DAB+/-/DAB	59
	Ricezione radio FM	60
	Ricezione radio tramite Internet	61
	Lettore musicale (Streaming = riproduzione musicale da PC/MAC)	64
	Funzioni errate della rete e della radio in Internet e loro rimozione	67
3. ALLACCIAMENTI	Collegamento dell'iPod/iPhone	68
	AUX INPUT; collegamento ad un apparecchio di riproduzione esterno	69
4. FUNZIONI SUPPLEMENTARI	Impostazione dell'ora	70
	Impostazione della sveglia	70
	Funzioni supplementari / Impostazione del menù	71
5. DISFUNZIONI	Causate da scariche elettrostatiche	73
6. INFORMAZIONI GENERALI	Pulizia e manutenzione	73
7. DATI TECNICI		73
8. SMALTIMENTO		73
9. AVVERTENZE DI SICUREZZA		74

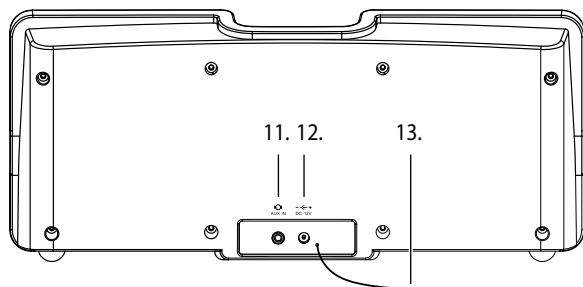
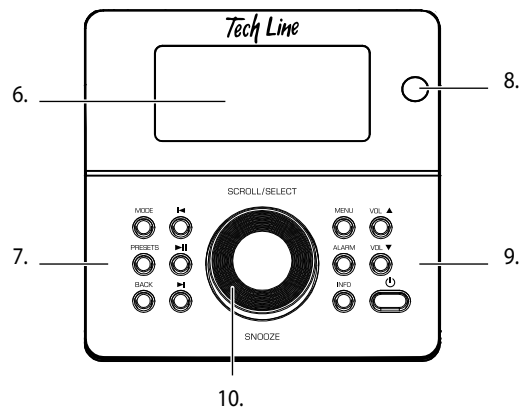
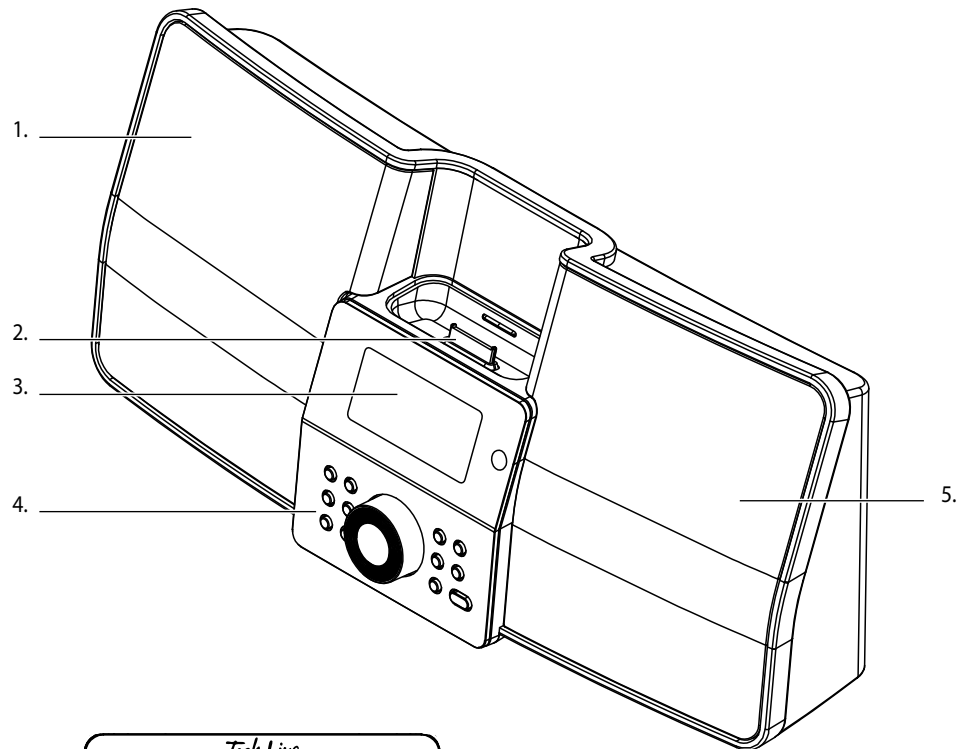

## Elementi di comando

### Parte anteriore:

- |                        |   |
|------------------------|---|
| 1. <b>Altoparlante</b> | sinistra  |
| 2. <b>iPod-Dock</b>    | adattatore per applicazione del docking-station iPod (scatta, vedere pagina 68) |
| 3. <b>Display-LCD</b>  |   |
| 4. <b>Supporto</b>     |   |
| 5. <b>Altoparlante</b> | destra  |

### Pannello di comando:

- |                                      |  |
|--------------------------------------|--|
| 6. <b>Display-LCD</b>                | Display multifunzione luminoso   |
| 7. <b>Tasti di sinistra:</b>         |  |
| – <b>MODE</b>                        | Tasti di funzione per la scelta musicale: Internet radio, lettore musicale (per PC/MAC), Radio Digitale DAB+, onda ultracorta UKW, iPod/iPhone, AUX-IN (= per fonte esterna) |
| – <b>PRESETS</b>                     | Memorizzazione canali per Internet-, radio DAB+ e UKW  |
| – <b>BACK</b>                        | Ritornare indietro alla funzione precedente del comando o del menù   |
| – <b>◀</b>                           | Lettore musicale iPod: ripetizione del brano (premere brevemente), riavvolgimento rapido (mantenere il tasto premuto)  |
| – <b>⏸</b>                           | Lettore musicale iPod: tasto di riproduzione e tasto della pausa   |
| – <b>▶</b>                           | Lettore musicale iPod: brano successivo (premere brevemente), avanzamento rapido (mantenere il tasto premuto)  |
| 8. <b>Remote</b>                     | Telecomando di ricezione   |
| 9. <b>Tasti di comando a destra:</b> |  |
| – <b>MENU</b>                        | Impostazioni di base (iPod/iPhone: funzione precedente del menù iPod/iPhone)   |
| – <b>ALARM</b>                       | Impostazione della sveglia   |
| – <b>INFO</b>                        | Informazioni supplementari/Variazione del display (senza AUX-IN)   |
| – <b>VOL ▲</b>                       | Volume più alto  |
| – <b>VOL ▼</b>                       | Volume più basso   |
| – <b>⏻</b>                           | Accensione/Stand-by (l'apparecchio è completamente isolato dalla rete, quando la spina è disinserita)  |
| 10. <b>SCROLL/SELECT/ SNOOZE</b>     | Interruttore rotante e a pressione per la selezione e la conferma del comando digitato, funzione snooze (sonnellino)   |

### Lato posteriore:

- |                           |  |
|---------------------------|--|
| 11. <b>▶◀ AUX-IN</b>      | Connessione per apparecchio di riproduzione esterno (ad esempio lettore di cassette, di MP3) |
| 12. <b>DC +12 V</b>       | Attacco per la corrente  |
| 13. <b>Antenna filare</b> | Per radi DAB+ e UKW  |

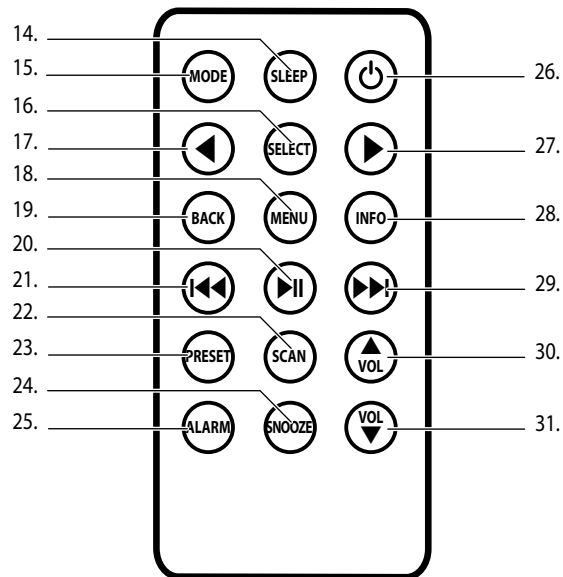

## Elementi di comando

### Telecomando:

- |                   |  |
|-------------------|--|
| 14. <b>SLEEP</b>  | Funzione di spegnimento automatico   |
| 15. <b>MODE</b>   | Tasto per selezionare la musica da: Internetradio, lettore musicale, radio DAB+, FM, iPod/iPhone, AUX-IN (= per fonte esterna) |
| 16. <b>SELECT</b> | Tasto per la selezione (= selezionare la funzione)   |
| 17. ◀             | Sfogliare il menù  |
| 18. <b>MENU</b>   | Impostazioni di base (senza iPod)  |
| 19. <b>BACK</b>   | Ritornare indietro alla funzione precedente del comando o del menù   |
| 20. ▶▶            | Lettore musicale iPod: tasto di riproduzione e pausa   |
| 21. ◀◀            | Lettore musicale iPod: ripetizione del brano (premere brevemente), riavvolgimento rapido (mantenere premuto il tasto)          |
| 22. <b>SCAN</b>   | Funzione di ricerca  |
| 23. <b>PRESET</b> | Memorizzazione canali Internet radio, radio DAB+ e FM  |
| 24. <b>SNOOZE</b> | Funzione snooze (sonnellino)   |
| 25. <b>ALARM</b>  | Impostazione sveglia   |
| 26. ⏻             | Accensione/modalità stand-by   |
| 27. ▶             | Sfogliare il menù  |
| 28. <b>INFO</b>   | Informazioni supplementari/Variazione display (senza AUX-IN)   |
| 29. ▶▶▶           | Lettore musicale iPod/iPhone: brano seguente (premere brevemente) / avanzamento rapido (mantenere il tasto premuto)            |
| 30. <b>VOL ▲</b>  | Volume più alto  |
| 31. <b>VOL ▼</b>  | Volume più basso   |

## MESSA IN FUNZIONE

### Cenni sulla sicurezza

- Prima della messa in funzione, osservate le norme sulla sicurezza a pagina 74.

### Sistemazione dell'Impianto

- Sistemare l'impianto su una superficie stabile. Osservate le norme sulla sicurezza a pagina 74.
- Prestate attenzione affinché ci sia spazio libero sufficiente per l'inserimento dell'iPod/iPhone.

### Telecomando: inserimento batterie

- Il telecomando è già provvisto di batteria (Tipo: CR 2025). Prima della messa in funzione è necessario rimuovere la striscia d'isolamento trasparente dal telecomando.
- Sostituzione delle batterie:  
Coricare il telecomando dalla parte della tastiera. Aprire il coperchio del vano batteria sulla parte anteriore (non fare leva (a), premere al centro e tirare il vano batteria verso l'esterno. Inserire la batteria (CR 2025) (fare attenzione alla polarità: «+» verso l'alto). Inserire nuovamente il vano batterie.

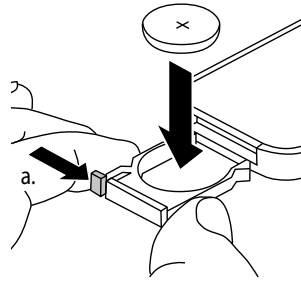

### Collegamento alla rete

- Innanzitutto collegare l'alimentatore all'apparecchio (12.) e poi alla presa di corrente (100-240 V) (controllare, che la tensione di rete concordi con le indicazioni sulla targhetta del tipo di prodotto).
- Durante i lunghi periodi di non utilizzo, ad esempio durante le vacanze, estrarre sempre l'alimentatore (risparmio di corrente).

### Impostazioni di base

Durante la prima messa in funzione, devono essere effettuate alcune impostazioni di base. L'apparecchio Vi aiuterà con l'ausilio di un assistente e del display. La maggior parte delle impostazioni vengono effettuate con il grande tasto rotatorio e a pressione (10.): il movimento rotatorio serve per effettuare la selezione mentre tramite la pressione si esegue la conferma dell'operazione.

**Consiglio:** prima di passare all'impostazione successiva, accertatevi che la Vostra rete wireless sia accesa.

Tenete a disposizione la Vostra password per la rete wireless.

- Accendere l'apparecchio premendo il tasto « $\odot$ » (9.). Durante la prima messa in funzione parte automaticamente l'assistente per l'installazione (il display si accende nella parte inferiore e per alcuni secondi appare un fascio indicatore e la parola «Starting»).
- In seguito appare nel display **Einrichtungssass., Jetzt ausführen?** (iniziare adesso) e **JA / NEIN**. Con il tasto/manopola girevole ed a pressione, selezionare **JA** (= bianco sottostante) e confermare premendo lo stesso tasto (sul display appare «12 / 24 ora formato»).
- **Consiglio:** nel caso che vogliate eseguire l'impostazione di base più tardi, selezionare «NO» e uscire dal menù.
- Con il tasto a manopola girevole ed a pressione selezionare il formato dell'ora («12-» o «24-») e premere il tasto per confermare (sul display appare la scritta **Autom. Update**).

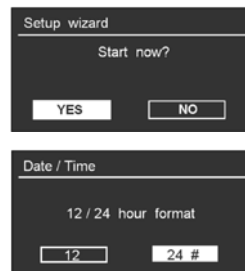

- Con la funzione «**Auto update**» si può selezionare e impostare automaticamente l'ora e la data. Le opzioni di impostazione sono:
  - **Update von DAB;** Ora/data vengono impostati direttamente dal DAB (fintantoché sia prevista la ricezione del segnale DAB).
  - **Update von Internet;** (= che è l'impostazione consigliata) Ora/data vengono impostate direttamente tramite Internet (fintantoché l'apparecchio sia collegato con internet).
  - **Kein Update;** Ora/data devono essere **impostate manualmente** con un secondo passaggio (per esempio quando DAB e Internet non sono disponibili).
- Con la manopola/tasto girevole e a pressione selezionare il modo e confermare premendo il tasto (sul display appare la scritta «Set Timezone»).
- Solamente con **Update von Internet:**
  - Con la manopola/tasto girevole e a pressione selezionare l'ora **UTC +01:00: Madrid** e confermare premendo il tasto (sul display appare la scritta Sommer-/Winterzeit).
  - Con la manopola/tasto girevole e a pressione selezionare **EIN** e confermare premendo il tasto (sul display appare prima la scritta **Auswahl WLAN-Region** e poi **WLAN-Region**).
- Selezionare **Grösster Teil Europas** attivando il bottone girevole/a pressione e attivare premendo. Il percorso di ricerca si avvia automaticamente (nella visualizzazione appare **Netzwerk Assistent Suchlauf**).
- Con la manopola/tasto girevole e a pressione selezionare **la Vostra funzione Wireless WLAN** (ad esempio «Customer») e confermare premendo il tasto.
- Normalmente le reti wireless WLAN sono protette e verrà chiesto in seguito il codice d'accesso (= WEP o WPA). **Consiglio:** in caso che la Vostra rete personale sia protetta, Vi consigliamo vivamente di provvedere al più presto.
- Con la manopola/tasto girevole e a pressione selezionare **le prime cifre del Codice d'accesso (WEP/WPA)** e confermare premendo il tasto.
- Digitare le cifre restanti (attenzione a digitare le maiuscole e le minuscole correttamente!).
- Selezionando **Loesch** (nella casella sulla destra) si possono cancellare le ultime cifre o digitare «**CANCEL**» con la ricerca della rete wireless e ricominciare daccapo.
- Non appena il codice d'accesso è stato completamente digitato, selezionare «OK» con il tasto/manopola e confermare premendolo (suo display appare la scritta **Bitte warten Verbindung**).
- Non appena l'apparecchio ha effettuato il log in, appare brevemente **verbunden** e poi **Einrichtungssass. abgeschlossen**. Adesso l'apparecchio è collegato con la Vostra rete Wireless Lan. Premendo il tasto/manopola terminate il processo di programmazione.

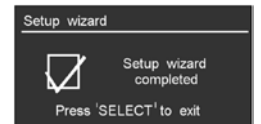
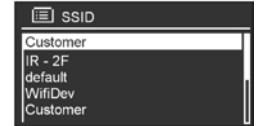
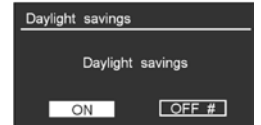
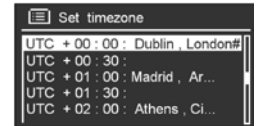
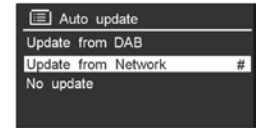

## Accensione e spegnimento dell'apparecchio

- Accendere l'apparecchio premendo il tasto « » (9.). Il display si accende e successivamente l'apparecchio si posiziona sull'ultima selezione effettuata, ad esempio la radio.
- Premendo nuovamente il tasto « » (9.) si spegne l'apparecchio. Sul display appare l'ora e data, ad esempio 20:15 e 01/08/2011.

## Selezione della fonte musicale

- Mediante la pressione ripetuta del tasto «MODE» (7.) si può scegliere una delle differenti fonti musicali. Le opzioni sono:
  - **Radio Internet** = Dispositivo radio Internet \*)
  - **Lettore Musica** = Riproduzione di musica, che si trova su PC/MAC nella stessa rete Wireless Lan\*)
  - **DAB** = Dispositivo radio DAB
  - **FM** = Dispositivo radio UKW
  - **iPod** = Dispositivo iPod
  - **Ingresso AUX** = Riproduzione dall'apparecchio che è collegato tramite l'innesto AUX IN
- Quest'ultimo modo viene memorizzato durante lo spegnimento e si inserirà automaticamente dopo la riaccensione, per esempio la radio DAB.

\*) l'apparecchio deve prima essere installato vedere pagina 56

## Cambiare la lingua del display e variare l'ora

- La lingua del display è sempre impostata sull'tedesco. Essa può essere cambiata come segue:
- Accendere l'apparecchio mediante il tasto «⏻» (9.).
- Premere il tasto «MENU» (9.) e con il tasto/manopola sfogliare sul menù **Hauptmenü** e confermare premendo lo stesso tasto/manopola.
- Con il tasto/manopola sfogliare sul menù **Systemeinstellungen** e confermare premendo lo stesso tasto.
- Con il tasto/manopola sfogliare sul menù **Sprache** e confermare premendo lo stesso tasto.
- Con il tasto/manopola sfogliare sul menù «Italian» (=italiano) e confermare premendo lo stesso tasto.
- Premendo due volte il tasto «MENU» si esce dal programma.
- Impostazione dell'ora. L'ora viene impostata automaticamente dall'emettitore digitale DAB o tramite il collegamento alla rete Wireless Lan. Per impostare l'ora manualmente, vedere a pagina 70.

## Volume

- Con entrambi i tasti «VOL ▲/▼» si può modificare il volume.
- **Avvertenza:** non ascoltare la musica per lunghi periodi a volume troppo elevato, questo portare a danni auditivi permanenti.

## Impostazione del tono

- Il tono può essere modificato tramite le impostazioni del sistema.
- Premere il tasto «MENU» (9.) e sfogliare con il tasto/manopola sul menù «Menù principale» e confermare premendo lo stesso tasto.
- Con il tasto/manopola sfogliare sul menù «Impostazioni di sistema» e confermare premendo lo stesso tasto.
- Con il tasto/manopola sfogliare sul menù «Equalizzatore» e confermare premendo lo stesso tasto.

- Con il tasto/manopola selezionare il tono desiderato e confermare premendo lo stesso tasto.
- Premendo ripetutamente il tasto «MENU» si esce dal programma

## Ricezione radio digitale DAB+/DAB

- Per ottenere la migliore ricezione della radio digitale DAB e FM, orientare l'antenna filare (13.).
- Premere ripetutamente il tasto «MODE» (7.) per accendere la radio digitale DAB.
- Durante la prima messa in funzione parte automaticamente la ricerca digitale radio DAB (nella parte in basso del display appare un fascio indicatore e la scritta «ricerca»). Al termine della ricerca vengono mostrati ed elencati automaticamente in ordine alfabetico tutte le emittenti che si possono ricevere nell'elenco delle emittenti. Le emittenti DAB+ vengono segnalate con un "+".
- Con il tasto/manopola selezionate l'emittente desiderata e confermate la riproduzione premendo lo stesso tasto.
- Il nome dell'emittente viene indicata sul display LCD. Inoltre può essere visualizzato il testo radio (fintantoché sia trasmesso dall'emittente), ad esempio il nome del brano musicale in programmazione.
- Mediante i tasti del volume «VOL ▲/▼» (9.) si imposta il volume desiderato.
- Per disinserire il dispositivo radio, spegnere semplicemente l'apparecchio con il tasto «⏻» (9.).

## Memorizzazione dell'emittente DAB

- È possibile memorizzare fino a 10 emittenti DAB.
- Con il tasto/manopola selezionare l'emittente desiderata e confermare premendo lo stesso tasto.
- Mantenere premuto il tasto «PRESETS» (7.), fino a quando appare «Preset salva». Con il tasto/manopola selezionare il numero con il quale si desidera memorizzare l'emittente (1.-10.) e confermare premendo lo stesso tasto.
- **Avvertenza:** Sui posti delle emittenti memorizzate appare (ad es. <1: CH-POP >) e nei posti liberi ancora non memorizzati appare <2: (libero) >. I posti occupati dalle stazioni sono comunque riscrivibili e possono essere sostituiti dalle nuove emittenti selezionate.

## Richiamare le emittenti DAB memorizzate

- Premere il tasto «PRESETS» (7.). Con il tasto/manopola selezionare il numero dell'emittente selezionata e premere il tasto/manopola.

## Funzioni speciali DAB

- Mediante la pressione ripetuta del tasto «INFO» (9.) possono apparire sul display delle informazioni supplementari:
  - Tipo di programma (Rock, Jazz, News ecc.)
  - Emittente del programma, ad es. SRG
  - Display della frequenza e del canale in MHz
  - Il segnalatore indica la qualità del segnale (255 = ottima), stabilità
  - Dati e tipo di compressione, ad es. 128 kbps / MP 2
  - Data

## Ricezione radio FM

- Per ottenere la migliore ricezione della radio digitale DAB e FM, orientare l'antenna filare (13.).
- Premere ripetutamente il tasto «MODE» (7.) per accendere la radio FM-Radio (sul display in alto a sinistra appare «FM»).
- La ricerca dell'emittente parte premendo il tasto/manopola o il tasto «SCAN» (22.;sul telecomando). La ricerca può essere effettuata anche come segue: innanzitutto selezionare la direzione di ricerca mediante la rotazione della manopola del tasto/manopola verso sinistra o verso destra (a seconda che se la ricerca viene effettuata verso l'alto o verso il basso) e poi premendo il tasto/manopola dare avvio alla ricerca.
- Dopo la ricerca viene riprodotta la prima emittente.
- Se si tratta di una un'emittente con ricezione in stereo, il display si illumina in basso a destra «[S]T[EREO]». Se il segnale stereo dovesse causare delle forti rumorosità a causa della cattiva ricezione, provvedere in primo luogo a orientare l'antenna filare (13.). Se non ci fossero miglioramenti, variare la radio da stereo a mono:
  - Premere il tasto MENU (9.). Selezionare con il tasto/manopola «Impostazione-Audio» e premere il tasto/manopola.
  - Con il tasto/manopola selezionare SI (per mono) e premere il tasto/manopola nuovamente. Premendo il tasto «MENU» ritornare al dispositivo radio.
- La frequenza appare sul display LCD. Le emittenti RDS fanno apparire il nome dell'emittente sul display, ad es. «Radio XY». Inoltre appare il testo della radio (fintantoché sia trasmesso dall'emittente), ad esempio il nome del brano in programmazione.

**Avvertenza:** se si verifica una cattiva ricezione, il display RDS e il radio testo possono non apparire

- Mediante i tasti del volume «VOL ▲/▼» (9.) si può impostare il volume desiderato.
- Per spegnere il dispositivo radio, basta spegnere l'apparecchio con il tasto «⏻» (9.).

### Memorizzazione delle emittenti FM

- È possibile memorizzare 10 emittenti FM.
- Cercare le emittenti desiderate
- Mantenere premuto il tasto «PRESETS» (7.), fino a che appare «Preselez. memorizzare». Con il tasto/manopola selezionare il numero di posto desiderato (1.-10.) e memorizzare premendo lo stesso tasto.

**Avvertenza:** I posti dei canali memorizzati indicheranno la loro frequenza (ad es. <1: 103.50MHz >) e i posti liberi mostreranno <2: (non impostato) >. I posti occupati dalle stazioni sono comunque riscrivibili e possono essere sostituiti dalle nuove emittenti selezionate.

### Richiamare le emittenti FM memorizzate

- Premere il tasto «PRESETS» (7.). Selezionare il numero di posto memorizzato con il tasto/manopola e premendo il tasto/manopola. Il numero memorizzato appare in basso nel centro, ad es. «P4» per programma 4.

### Funzioni speciali FM

- Mediante la pressione ripetuta del tasto «INFO» (9.) possono apparire informazioni supplementari:
  - Tipo di programmazione (Rock, Jazz, News ecc.)
  - Indicazione della frequenza in MHz
  - Data
- Ulteriori funzioni speciali FM le troverete sotto «Informazioni supplementari» a pagina 71.

## Ricezione radio tramite Internet

Come premessa principale per la ricezione radio tramite Internet l'apparecchio necessita dell'accesso ad una rete wireless (WLAN) con accesso ad Internet. Prima di poter ascoltare la radio tramite Internet, si deve innanzitutto partire dalle impostazioni di base (vedere pagina 56). Queste danno la possibilità all'apparecchio di ricevere diverse radio-stazioni Internet attraverso la rete wireless (WLAN).

- Premendo ripetutamente il tasto «MODE» (7.) si accende la radio Internet. Sul display appare «Internet Radio».
- Selezionare **l'elenco delle emittenti** e confermare con il tasto/manopola. Sul menù successivo ci sono a disposizione le seguenti possibilità:
  - **Le mie preferite:** C'è la possibilità di memorizzare le emittenti preferite sul sito Web [www.wifradiofrontier.com](http://www.wifradiofrontier.com) e dopo riprodurle con l'apparecchio (dettagli vedere sotto e pagina successiva)
  - **Svizzera:** Panoramica di tutte le emittenti Svizzere
  - **Emittenti:** Panoramica di tutte le emittenti disponibili
  - **Podcasts:** Panoramica di tutti i Podcasts
  - **Le mie stazioni radio aggiuntive:** Le emittenti da me aggiunte (= emittenti che non sono disponibili sotto la **voce emittenti**)
- Con il tasto/manopola selezionare la funzione desiderata e premere per confermare. Ulteriori impostazioni come da menù.

### Memorizzare le emittenti Internet (nell'apparecchio)

- Possono essere memorizzare 10 emittenti Internet (nell'apparecchio).
  - Cercare le emittenti desiderate.
  - Mantenere premuto il tasto «PRESETS» (7.), fino a che appare «preselezione. memorizzare». Con il tasto/manopola selezionare i numeri di posti desiderati (1.-10.) e memorizzare premendo il tasto/manopola.
- Avvertenza:** I posti memorizzati indicheranno il nome dell'emittente (ad es. 1: Radio Swiss Pop) e i posti liberi mostreranno <2: (non impostato) >. I posti occupati dalle stazioni sono comunque riscrivibili e possono essere sostituiti dalle nuove emittenti selezionate.

### Richiamare le emittenti Internet memorizzate

- Premere il tasto «PRESETS» (7.). Selezionare il numero del posto dell'emittente memorizzata con il tasto/manopola e confermare premendo lo stesso tasto. Il numero memorizzato verrà indicato in basso al centro, ad es. «P4» per programma 4.

### Creare l'elenco delle emittenti preferite con PC/MAC

C'è anche la possibilità di selezionare comodamente le emittenti Internet con il Vostro PC / MAC. Le Vostre emittenti preferite verranno quindi memorizzate su un «Server delle radio Internet» e richiamate sul Vostro apparecchio premendo un tasto. Queste emittenti si trovano nel menù **Le mie preferite** (vedere sopra). Per fare funzionare questo, ogni apparecchio dispone di un codice di accesso. Tale codice deve essere indicato nel corso della prima registrazione. Il servizio è (al momento di questa stampa) gratuito.

- **Richiesta del codice di accesso:**
- Premere il tasto «MENU».
- Selezionare **Elenco delle emittenti** con il tasto/manopola e confermare premendo lo stesso tasto.
- Selezionare **Aiuto** con il tasto/manopola e confermare premendo lo stesso tasto.
- Selezionare **Ricevere il codice di accesso** e con il tasto/manopola e confermare premendo lo stesso tasto. Dopo alcuni secondi riceverete un codice di accesso di 7 cifre.
- Annotare il codice (attenzione alle maiuscole e alle minuscole).

continua...

- Aprire con PC/MAC il Website [www.wifiradio-frontier.com](http://www.wifiradio-frontier.com)

- 1. Selezionare la lingua desiderata, ad es: **Italiano**
- 2. Cliccare sul Link: **Fai clic qui per registrarti** (= Register here.)



- 3. Inserire il proprio conto:

- Digitare il codice di accesso (vedere pagina 61)
- Digitare l'indirizzo E-Mail attualmente valido
- Parola d'ordine (minimo 6 cifre)
- Digitare nuovamente la parola d'ordine
- Digitare il modello Radio Wi-Fi (=Techline iCR15).

**Consiglio:** Annotatevi l'impostazione sulle istruzioni d'uso

- Confermare cliccando su **Registrazione**



- Successivamente si apre la pagina. Le seguenti possibilità sono a disposizione:

- 4. **Campo di ricerca:** Nel caso sia conosciuto, digitare qui le stazioni radio e premere il tasto Enter
- 5. **Risultato della ricerca:** Qui vengono elencate ad esempio tutte le emittenti della «California»
- 6. **Scorrere:** Si possono anche cercare stazioni per luogo, genere, lingua o nuove emittenti. Podcasts possono essere cercati per luogo o genere
- 7. **Account personale:** Impostazioni/Panoramica i preferiti (possono essere riproposti dall'apparecchio), le emittenti memorizzate da soli (quelle che non sono ancora disponibili nella panoramica) e le impostazioni (= «le mie preferenze»)
- 8. **▶**: Stazioni riproposte tramite PC/MAC (a seconda dell'equipaggiamento del PC è ancora necessario un cosiddetto "Plug in" come ad es. "RealPlayer")
- 9. **♥+**: Memorizzare le stazioni nell'elenco delle preferite
- 10. **RadioSetup:** Questa finestra appare, quando al punto 9. viene memorizzata una stazione. C'è la possibilità di creare più dossier (= "Gruppi Preferiti") e memorizzare le stazioni dentro questi gruppi (ad es. "Emittenti Svizzere"). I dossier vengono mostrati dall'apparecchio e permettono una panoramica più comoda
- 11. **RadioSetup:** Conferma che l'emittente è stata memorizzata nella lista delle preferite

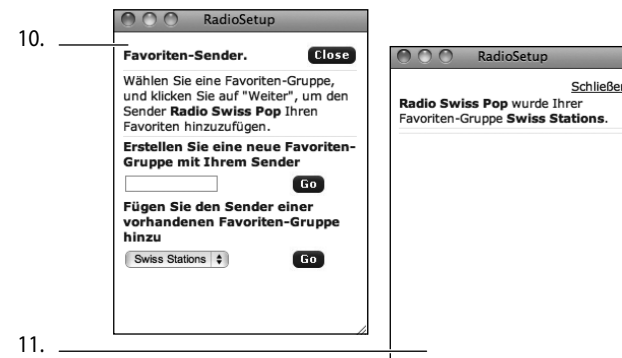
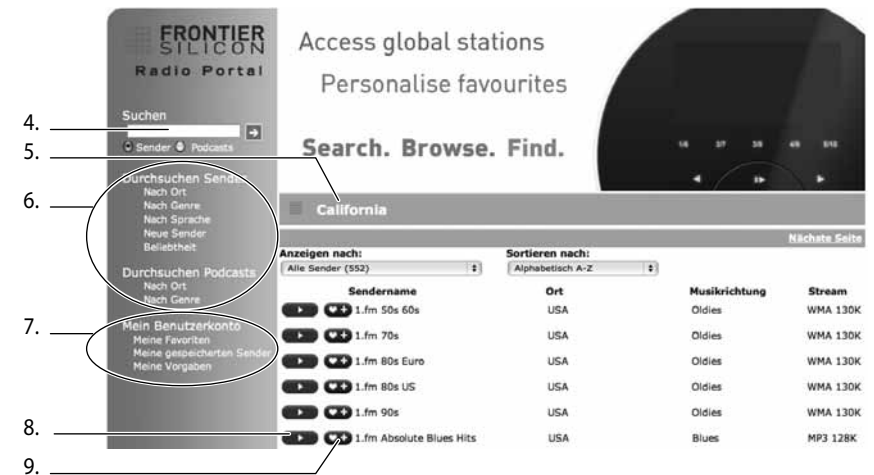



## Lettores musicale (Streaming = riproduzione musicale da PC/MAC)

Con il **Lettores musicale** l'apparecchio può riprodurre brani musicali dal PC/MAC. La premessa di base per la quale possa realizzarsi la riproduzione musicale, è che l'apparecchio necessita dell'accesso alla rete wireless (WLAN) e di un router Internet. A seconda della configurazione PC/MAC è possibile che sia necessario anche un software supplementare, ad esempio per:

- **PC: Windows Media Player 11®** (Download di [www.microsoft.ch](http://www.microsoft.ch)) o
- **MAC: EyeConnect®** ([www.elgato.com](http://www.elgato.com); la versione di prova al momento di questa stampa può essere utilizzata illimitatamente nel tempo in Audiostreaming).
- **Importante:** Dopo l'installazione dei programmi menzionati il PC/MAC deve essere approvato per la riproduzione Audio. Avvertenze e consigli si trovano a pagina 65 e 66.

Dopo la preparazione (vedere sopra) i brani musicali possono essere riprodotti:

- Premendo ripetutamente il tasto «MODE» (7) si accende la **Riproduzione musicale** (sul display appare **Riproduzione musicale**).
- Selezionare con il tasto/manopola **Media Condivisi** e confermare premendo lo stesso tasto (sul display appare brevemente **Prego attendere connecting**). Nel menù seguente vengono elencati i PC/MAC a disposizione, ad es:
  - **MioPC** (vengono mostrati i nomi di tutti i PC disponibili)
  - **EyeConnect** (Mio Mac) (vengono mostrati i nomi di tutti i MAC disponibili); nell'installazione Eye-Connect (vedere sopra) appare inoltre **EyeConnect** e il nome del MAC tra parentesi)
- Con il tasto/manopola selezionare il PC/MAC desiderato e confermare premendo sullo stesso tasto (sul display appare brevemente **Prego attendere, caricamento in corso**). Successivamente, sfogliare e cercare il menù desiderato ad es. Musica, Playlist, Titolo ecc.. Selezionare premendo il tasto/manopola. Il brano desiderato verrà riprodotto (sul display appare in basso al centro **UPnP**).
- Premendo **⏮** il brano viene ripetuto. Con **▶** si prosegue al titolo successivo. Con **⏸** si mette la riproduzione in pausa (= Pausa) e premendo nuovamente il tasto si fa proseguire nuovamente.
- Con **BACK** si retrocede di un passaggio del menù.

I seguenti formati possono essere riprodotti:

- MP3, AAC, WMA, Real, WAV, FLAC

## Approvazione del PC per la riproduzione musicale

Con l'impostazione di base del PC la riproduzione musicale per altri apparecchi normalmente è bloccata per motivi di sicurezza. Con poche impostazioni questo può essere modificato:

- Avviare il PC.
- Avviare **Windows Media Player 11®** (nel caso non sia ancora installato o sia disponibile solamente una versione superata 11, questo deve essere innanzitutto scaricato ed installato. Avviare nuovamente PC e Windows Media Player 11®. Download vedere [www.microsoft.ch](http://www.microsoft.ch)).

- Con la freccia cliccare **Biblioteca Mediale** e poi **Approvazione Media**



- Si apre la finestra **Approvazione dei Media**: Cliccare (= spuntare il campo).
- Nel campo bianco cliccare sull'apparecchio **Jupiter** mostrato (= apparecchio di riproduzione), poi premere il tasto destro del mouse e scegliere caratteristiche.

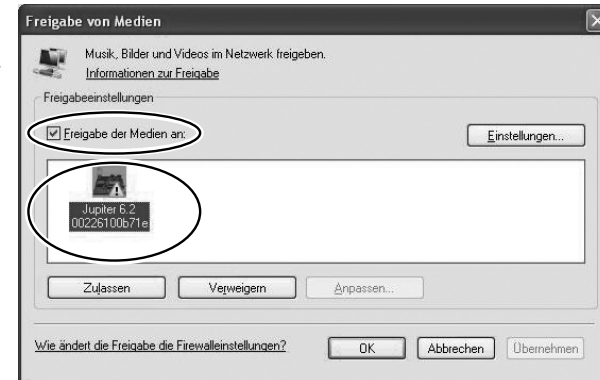

- Controllare la finestra che si apre se è indicato il produttore **Frontier Silicon**.
- Annotatevi l'indirizzo MAC (Media-Access-Address) nella parte inferiore. Questa sarà necessaria per il filtro della rete wireless MAC.
- Continuare con **Chiudere**.

- Nella finestra **Approvazione dei Media** (vedere la figura in alto) **Consentito** e poi cliccare **OK**.

- Adesso i dati musicali sono pronti per la riproduzione in rete.

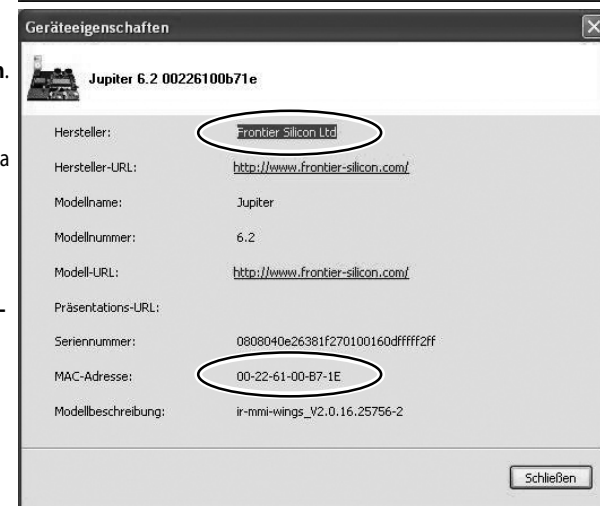

## MAC, benessere per la riproduzione musicale (MAC OS 10.4 e più recenti)

Prima che la riproduzione musicale funzioni attraverso la rete, deve essere installato un cosiddetto **Server-software UPnP-AV**, ad es. **EyeConnect®**. Questo può essere scaricato ed installato tramite l'indirizzo Web [www.elgato.com](http://www.elgato.com) come versione di prova. (Al momento di questa stampa) il Software può essere utilizzato illimitatamente nel tempo per Audiostreaming e non è necessario acquistare alcuna licenza.

Con le impostazioni di base del MAC la riproduzione musicale per gli altri apparecchi normalmente è bloccata per motivi di sicurezza. Con poche impostazioni questo può essere modificato:

- Avviare il MAC.
- Aprire **Comando del sistema** (in Dock) aprire.
- Nella riga in fondo \*) sotto **Ulteriori** aprire il campo **EyeConnect**.
- Cliccare su **Contenuto** (figurati destra).
- **Metto a disposizione i miei dati** cliccare (= spuntare il campo).
- Controllare se nella finestra in bianco appaia **Musica**. Se non appare, cliccare sui segni + in basso a sinistra e selezionare **iTunes** nella finestra che appare.
- **Avvertenza:** nel caso che le impostazioni non si lascino cambiare, controllare se il lucchetto sotto a sinistra è aperto. Nel caso non cliccare sopra e digitare la password dell'amministratore.



- Cliccare su **Start/Stop**
- Nel campo bianco **Apparecchi** spuntare su **Jupiter...** (= apparecchio di riproduzione) e poi cliccare su **Start** (appare **EyeConnect attivato**).
- **Avvertenza:** nel caso che le impostazioni non si lascino modificare, controllare, se il lucchetto sotto a sinistra è aperto. Nel caso non cliccare sopra e digitare la Password dell'amministratore.

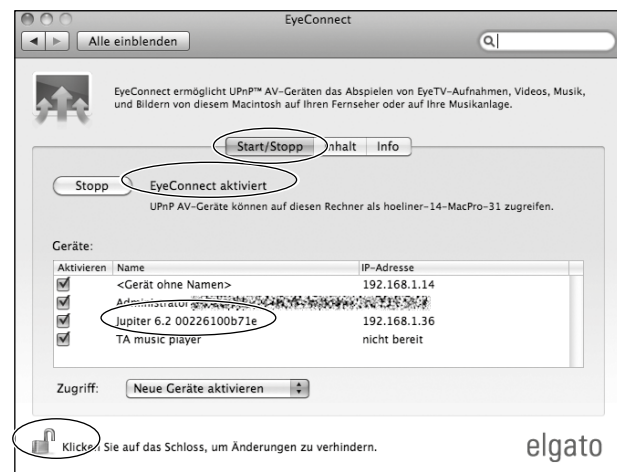

- Chiudere il **Comando del sistema**
- Adesso i dati musicali sono pronti per la riproduzione in rete.

## Funzioni errate della rete e della radio in Internet e loro rimozione

Questo apparecchio ha un modulo radio WLAN integrato (WLAN = Wireless LAN), tramite il quale esso può accedere alla rete Internet.

### Se l'apparecchio non ha più contatto con la rete radiofonica, Vi invitiamo a controllare i seguenti punti:

1. L'**Internet-Router** è attivato e **funziona**? Con il PC/MAC provate ad aprire una pagina Internet. Se questo è possibile, la connessione ad Internet della Vostra rete funziona.
2. **La connessione WLAN\*) è attivata e funziona**? Se è disponibile un Notebook, con questa prova, senza cavi ad aprire una pagina di Internet. Se questa funziona la connessione WLAN è attiva. Altrimenti accendere la rete WLAN (vedere le istruzioni d'uso del Router di rete). Eventualmente l'apparecchio si trova troppo lontano dal router di rete e la connessione è troppo debole (verificare il segnale dell'antenna in basso a destra sul display).
3. Controllare se si tratta di una rete DHCP\*) con allocazione automatica ad un IP\*) (= si consiglia; la funzione DHCP viene comandata normalmente da un Internet router\*). Se questo non fosse il caso, deve essere digitata una IP statica (= "fisso") IP (premere il tasto menù e poi con il tasto/manopola continuare: Menù principale, impostazioni del sistema, impostazioni Internet, impostazioni manuali e selezionare senza fili. Dalla fabbrica di produzione è impostato **DHCP attivo**. Per un IP fisso **DHCP inattivo** selezionare, indirizzo-IP con il tasto (manopola e confermare).
4. La rete radio funziona (vedere 2.), controllare se la rete radio assicurato (= consigliato) e perciò necessità di un **Codice di accesso/Password**. Se sì, annotare la password e digitarla nell'apparecchio (attenzione alle maiuscole e alle minuscole!); vedere anche pagina 57 in basso).
5. La rete radio funziona (vedere 4.) e l'apparecchio, nonostante il codice di accesso/Password siano corrette non ha accesso alla rete radio, controllare se sul Router accanto al Codice di entrata/Password sia attivato addizionalmente un cosiddetto "**Filtro MAC**"\*). Se questo è il caso, potete solamente accedere ad apparecchi nella Vostra rete radio, i quali abbiano memorizzato il numero MAC nel router della radio. Digitate il numero del MAC del Vostro apparecchio nel router radio (vedere le istruzioni d'uso del router radio). Troverete il numero del MAC del Vostro apparecchio nelle **impostazioni di sistema** sotto **Info** (premere il tasto **Menu**, selezionare **menù principale** seguito da **impostazioni di sistema** e **Info**).

\*) Glossario:

"**WLAN**" = Wireless-Local Area Network; rete locale senza cavi

"**DHCP**" = Dynamic Host Configuration Protocol; consente un collegamento automatico del computer alla rete

"**IP**" = Internet Protokoll; indirizzo di un computer in una rete

"**Internetrouter**" = Viene collegato alla rete telefonica/via cavo e consente il collegamento ad Internet

"**MAC**" = Media-Access-Address; numero di identificazione individuale a 12 cifre di un apparecchio con modulo di rete

### Se alcune particolari emittenti radio Internet non possono essere riprodotte, bisogna tenere conto:

- Ci sono stazioni che non trasmettono 24 ore al giorno. Tenete conto di eventuali differenze di fuso orario da luogo dell'emittente a qui.
- Ci può essere solo un numero limitato di ascoltatori che possono sintonizzarsi alla stessa stazione contemporaneamente.
- L'emittente ha sospeso l'attività.
- Il link memorizzato non è più attuale (cercare nuovamente l'emittente e memorizzarla)
- Il collegamento Internet all'emittente è lento o sovraccarico. Provate a raggiungere l'emittente presso il suo sito Web tramite PC/MAC, per testare la qualità.
- Le emittenti assenti/difettose possono darne informazione alla pagina [www.wifiRadio-frontier.com](http://www.wifiRadio-frontier.com)
- Le emittenti memorizzate sono state cancellate (ad es. dopo una interruzione elettrica); ripristinare la memorizzazione.

## ALLACCIAMENTI

### Collegamento dell'iPod/iPhone

Per la riproduzione musicale, all'apparecchio è possibile allacciare un iPod/iPhone\*). La musica si può ascoltare in tre modi: all'iPod/iPhone stesso, all'apparecchio oppure tramite il telecomando. È consentito l'utilizzo dei seguenti iPod/iPhone:

- iPod di 3a, 4a e 5a generazione, iPod Video, iPod Photo, iPod Mini, iPod Nano (1a e 2a generazione) e iPhone.
- Prima dell'utilizzo iniziale inserire l'«iPod Dock-Adapter» adatto nella stazione docking (scatta in posizione). 4 adattatori iPod sono forniti con l'apparecchio. Altri «iPod Dock-Adapter» sono invece ottenibili come accessori Apple® per i diversi tipi di iPod.

**Nota:** non inserire mai un iPod direttamente nella stazione docking senza usare un «iPod-Dock Adapter». I contatti dell'iPod/iPhone e quelli della stazione docking subire dei danni (nessun diritto di garanzia).

- Inserire l'iPod finché scatta in posizione.
- Inserire l'iPod/iPhone fino alla battuta (quando è acceso l'apparecchio compare brevemente sul display «Connecting...»).

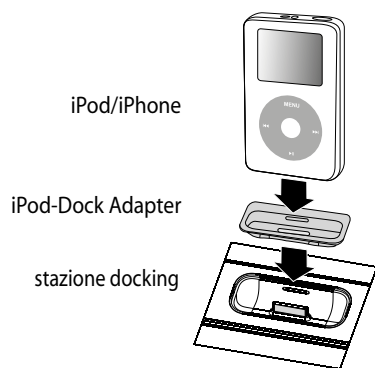

### Riproduzione dell'iPod/iPhone terminare la riproduzione

- Accendere l'apparecchio premendo il tasto «⏻» (9.).
- Accendere l'iPod premendo ripetutamente il tasto «MODE» (7.). Sul display compare l'ultimo brano suonato (se l'iPod/iPhone è inserito quando l'apparecchio è acceso, compare brevemente sul display «Connecting...»).
- Avviare la riproduzione con il tasto PLAY/PAUSE ►|| (sull'apparecchio o sul telecomando). Sull'iPod viene visualizzato il brano riprodotto al momento.
- L'iPod riproduce tutti i brani fino alla fine della lista o dell'album (a dipendenza dell'ultimo brano riprodotto).
- Con il tasto PLAY/PAUSE ►|| interrompere la riproduzione, che può essere continuata premendo di nuovo il tasto.
- Per spegnere la riproduzione, premere il tasto Stop.
- Spegner l'apparecchio premendo il tasto «⏻» (9.).

### Selezionare i brani sull'iPod/iPhone

- Premendo una volta il tasto «◀» («◀◀» sul telecomando) è possibile riprodurre ancora una volta il brano attuale. Premendo ripetutamente il tasto è possibile scorrere ai brani precedenti.
- Con il tasto «▶» («▶▶» sul telecomando) si può scorrere ai brani successivi.
- Tenendo premuto il tasto «◀» o «▶» («◀◀» o «▶▶» sul telecomando), si effettua un ritorno o un avanzamento rapido. Durante il ritorno/avanzamento rapido, il volume dell'audio è ridotto.
- Con il tasto «MENU» o tasto «BACK» si può scorrere una voce del menù precedente.
- Con il tasto/manopola si può scegliere una voce del menù e premere sullo stesso per confermare.

### iPod/iPhone e funzione sveglia

- La funzione sveglia (v. pagina 70) permette di farsi svegliare tramite l'iPod/iPhone. Selezionare il brano dal quale si desidera essere svegliati e premere il tasto stop.

### Funzione ricarica

- Con l'iPod/iPhone inserito, l'accumulatore viene automaticamente ricaricato. Sul display dell'iPod/iPhone viene visualizzato il normale simbolo di ricarica.

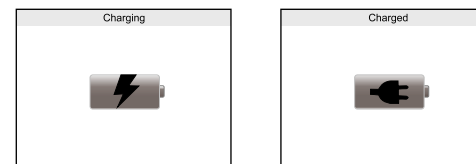

\*) iPod/iPhone è un marchio depositato della Apple Inc.

### AUX INPUT; collegamento ad un apparecchio di riproduzione esterno

È inoltre possibile riprodurre la musica da un apparecchio di riproduzione esterno (ad es. registratore a cassetta, lettore MP3). Una connessione AUX-IN è disponibile sul retro dell'apparecchio (3.5 mm):

- collegare un apparecchio di riproduzione esterno.
- premendo ripetutamente il tasto «MODE» (7.) selezionare la connessione «AUX-IN».
- riprodurre la musica dall'apparecchio esterno.

## Impostazione dell'ora

L'ora viene impostata a seconda (vedere pagina 59), tramite emittente DAB o tramite connessione automatica ad Internet. Nel caso che entrambe le possibilità non funzionino, l'ora può essere impostata manualmente:

- Premere il tasto «MENU» (9.) aprire (appare la prima voce del menù).
- **Avvertenza:** se non viene fatta una selezione entro circa 10 secondi, l'apparecchio esce automaticamente dal menù d'impostazione.
- Sfogliare il menù con il tasto/manopola, fino a quando appare «Menù principale».
- Selezionare la voce mediante pressione del tasto/manopola.
- Con il tasto/manopola sfogliare il menù, fino a che appare «Impostazione del sistema».
- Selezionare la voce del menù premendo il tasto/manopola.
- Con il tasto/manopola sfogliare il menù, fino a che non appare «Impostazione dell'ora».
- Selezionare la voce del menù premendo il tasto/manopola.
- Con il tasto/manopola sfogliare il menù, fino a che non appare «Impostazione ora/data».
- Selezionare la voce del menù premendo il tasto/manopola (sul dispositivo appare la data e l'ora).
- Con il tasto/manopola impostare la data e premere sullo stesso tasto per confermare.
- Con il tasto/manopola impostare il mese e premere sullo stesso tasto per confermare.
- Con il tasto/manopola impostare il giorno e premere sullo stesso tasto per confermare.
- Con il tasto/manopola impostare l'ora e premere sullo stesso tasto per confermare.
- Con il tasto/manopola impostare i minuti e premere sullo stesso tasto per confermare. Successivamente appare di nuovo il display normale ad es. Radio DAB.

## Impostazione della sveglia

La radio dispone di una sveglia con due diversi orari, ad es. per i giorni di lavoro e per il fine settimana. La funzione sveglia permette di farsi svegliare tramite DAB, FM o vibratore a cicala.

- Aprire il menù premendo il tasto «ALARM» (9.).
- Con il tasto/manopola impostare «sveglia 1» (o «2») e premere sullo stesso tasto per confermare.
- Con il tasto/manopola impostare «Inserire-disinserire» e premere sullo stesso tasto per confermare.
- Con il tasto/manopola selezionare «giornalmente, una sola volta, fine settimana o giorni lavorativi» e premere sullo stesso tasto per confermare.
- Con il tasto/manopola selezionare «Ora:00:00» e premere sullo stesso tasto per confermare.
- Con il tasto/manopola impostare l'ora e confermare premendo lo stesso tasto/manopola.
- Con il tasto/manopola impostare i minuti e confermare premendo lo stesso tasto/manopola.
- Con il tasto/manopola selezionare «Modalità: Internet Radio» e confermare premendo lo stesso tasto/manopola.
- Con il tasto/manopola impostare il tipo di sveglia (estate, Internet Radio, DAB, FM o iPod) e confermare premendo lo stesso tasto/manopola.
- **Avvertenza:** le singole emittenti Internet non sono sempre online 24 ore su 24.
- Con il tasto/manopola selezionare «Programma: ultimo ascoltato» e confermare premendo lo stesso tasto/manopola. **Avvertenza:** questa voce del menù non viene mostrata nella modalità sveglia «iPod».
- Con il tasto/manopola scegliere «volume» (4 = basso fino a 20 = massimo) e confermare premendo lo stesso tasto/manopola.
- Con il tasto/manopola scegliere «memorizzare» e confermare premendo lo stesso tasto/manopola (sul display appare brevemente «Sveglia memorizzata» e poi di nuovo il menù-sveglia).
- Premendo il «MENU» si esce dal menù. Sul display appare adesso in basso a sinistra una campana con «1» (o/e «2»). Questo indica, che la sveglia «1» (e/o «2») è attivata e l'apparecchio si accenderà all'ora desiderata.

## Interruzione sveglia (Tempo di un sonnellino)

- Interrompere la funzione della sveglia premendo il tasto/manopola (sul display appare «5 MIN»). Premendo ripetutamente il tempo può essere prolungato da 5 a 10, 15, 30 minuti.
- Interrompere la funzione della sveglia fino al giorno seguente premendo il tasto «☺» (9.).
- Interrompere la funzione della sveglia definitivamente: con condizione disinserita premere il tasto «ALARM» tanto spesso fino a quando il simbolo della campana sparisce.



## Funzioni supplementari / Impostazione del menù

L'apparecchio dispone di un controllo del menù, con il quale le funzioni che vengono utilizzate raramente vengono sospese. Le voci del menù delle diverse modalità di attivazione sono differenziate.

### Utilizzo del menù:

- Aprire il menù con il tasto «MENU» (9.) (appare la prima voce del menù).
- Sfogliare il menù con il tasto/manopola.
- Eseguire la selezione della voce premendo sul tasto/manopola.
- **Avvertenza:** se dopo 15 secondi circa non viene effettuata una selezione, l'apparecchio esce automaticamente dall'impostazione del menù.

### Panoramica di impostazione del menù quando DAB è attivo:

Le seguenti possibilità di impostazione sono disponibili:

- **Elenchi speciali** Panoramica delle emittenti DAB ricevibili.
- **Ricerca locale** DAB ricerca immediatamente tutte le emittenti disponibili sull'attuale raggruppamento.
- **Ricerca completa** DAB ricerca immediatamente tutte le emittenti disponibili in tutti i raggruppamenti
- **Impostazione manuale** Ricerca manuale dell'emittente DAB.
- **DRC** «Dynamic Range Control», riduce la dinamica delle singole stazioni. Questo impedisce grandi differenziazioni di volume nel cambio di emittente. Possibilità di impostazione «fuori» (= nessuna riduzione), «profondo» e «alto».
- **Sequenza speciale** Selezionare le emittenti ricevibili in: «modalità alfanumerica», per «raggruppamento» (emittenti dello stesso raggruppamento) e «Valido» (solo per emittenti attive).

### Panoramica di impostazione del menù quando UKW è attivo:

Le seguenti possibilità di impostazione sono disponibili:

- **Impostazione di ricerca:** Impostare la ricerca in modalità sensibile (tutte le emittenti, solo emittenti potenti).
- **Impostazione Audio:** Solo mono o stereo.

### Panoramica delle impostazioni del menù quando radio Internet è attivata:

Le seguenti possibilità di impostazione sono disponibili:

- **Ultimo ascoltato** Panoramica delle ultime 10 emittenti Internet ascoltate
- **Elenco delle emittenti** Panoramica delle emittenti Internet in ricezione

continua ...

### Panoramica delle impostazioni del menù quando la riproduzione musicale attivata:



## AVVERTENZE DI SICUREZZA

---

1. **LEGGERE LE ISTRUZIONI D'USO:** prima della messa in funzione dell'apparecchio, leggere tutte le indicazioni di sicurezza e le istruzioni d'uso.
2. **CONSERVARE LE ISTRUZIONI D'USO:** conservare le indicazioni di sicurezza e le istruzioni d'uso nel caso in cui debbano essere consultate in futuro.
3. **OSSERVARE LE AVVERTENZE DI SICUREZZA:** osservare tutte le avvertenze di sicurezza indicate sull'apparecchio e nelle istruzioni d'uso.
4. **SEGUIRE LE INDICAZIONI:** seguire tutte le indicazioni d'uso.
5. **ACQUA E UMIDITÀ:** non utilizzare l'apparecchio in prossimità dell'acqua, ad es. vicino a una vasca da bagno, a un lavabo, a una piscina o in una cantina umida. **PERICOLO DI SCOSSA ELETTRICA**, nel caso in cui l'apparecchio entri in contatto con l'acqua o vi cada dentro. In questo caso non tentare di afferrare l'apparecchio ma staccare prima assolutamente la spina dalla presa di corrente!
6. **VENTILAZIONE:** collocare l'apparecchio in modo da garantire una ventilazione sufficiente, badando che i fori di ventilazione non vengano coperti. Non coprire mai l'apparecchio; non collocarlo su letti, divani, tappeti spessi o superfici simili né in altro luogo con aerazione insufficiente, ad es. gli armadi a muro.
7. **FONTI DI CALORE:** non collocare l'apparecchio vicino a fonti di calore quali caloriferi, fuoriuscite d'aria calda, forni o altri oggetti che emanano aria calda (amplificatori compresi).
8. **ALIMENTAZIONE:** collegare l'apparecchio alla rete secondo le indicazioni contenute nelle istruzioni e sull'apparecchio.
9. **PROTEZIONE DEL CAVO DI ALIMENTAZIONE:** far passare il cavo di alimentazione dove non sia soggetto a essere calpestato o schiacciato da oggetti posti sopra o contro di esso; assicurarsi in particolare che il cavo sia collegato in modo sicuro all'apparecchio e alla presa.
10. **PULIZIA:** pulire l'apparecchio solo conformemente alle indicazioni del produttore.
11. **NON UTILIZZO:** se l'apparecchio non viene utilizzato per un lungo periodo di tempo, rimuovere l'adattatore di rete dalla presa di corrente ed estrarre la pila dal telecomando. Soltanto estraendo completamente l'adattatore di rete l'apparecchio sarà completamente escluso dalla rete elettrica.
12. **PENETRAZIONE DI CORPI ESTRANEI E DI LIQUIDI:** assicurarsi che nessun oggetto e nessun liquido penetri nelle aperture dell'apparecchio.
13. **RIPARAZIONI:** l'apparecchio deve essere riparato da personale qualificato nel caso in cui:
  - il cavo e la spina sono danneggiati;
  - oggetti o liquidi sono penetrati nelle aperture dell'apparecchio;
  - l'apparecchio è stato esposto alla pioggia o è caduto nell'acqua;
  - l'apparecchio è caduto o il corpo dell'apparecchio è stato danneggiato;
  - l'apparecchio non sembra funzionare normalmente o il suo funzionamento è cambiato.
14. **MANUTENZIONE:** effettuare solo la manutenzione descritta nelle istruzioni d'uso. Le altre operazioni di manutenzione devono essere eseguite da personale qualificato.

# Garantie / Garantie / Garanzia



**2 Jahre M-Garantie**  
**2 ans M-garantie**  
**2 anni M-garanzia**

Die MIGROS übernimmt während zwei Jahren seit Kaufabschluss die Garantie für Mängelfreiheit und Funktionsfähigkeit des von Ihnen erworbenen Gegenstandes.

Die MIGROS kann die Garantieleistung wahlweise durch kostenlose Reparatur, gleichwertigen Ersatz oder durch Rückerstattung des Kaufpreises erbringen. Weitere Ansprüche sind ausgeschlossen. Nicht unter die Garantie fallen normale Abnutzung sowie die Folgen unsachgemässer Behandlung oder Beschädigung durch den Käufer oder Drittpersonen sowie Mängel, die auf äussere Umstände zurückzuführen sind. Die Garantieverpflichtung erlischt bei Reparaturen durch nicht MIGROS-autorisierte Servicestellen. Garantieschein oder Kaufnachweis (Kassabon, Rechnung) bitte sorgfältig aufbewahren. Bei Fehlern desselben wird jeder Garantieanspruch hinfällig.

MIGROS garantit, pour la durée de deux ans à partir de la date d'achat, le fonctionnement correct de l'objet acquis et son absence de défauts.

MIGROS peut choisir la modalité d'exécution de la prestation de garantie entre la réparation gratuite, le remplacement par un produit équivalent ou le remboursement du prix payé. Toutes les autres prétentions sont exclues.

La garantie n'inclut pas l'usure normale, ni les conséquences d'un traitement non approprié, ni l'endommagement effectué par l'acheteur ou un tiers, ni les défauts dus à des circonstances extérieures.

La garantie n'est valable que si les réparations ont exclusivement été effectuées par le service après-vente MIGROS ou par les services autorisés par MIGROS.

Nous vous prions de bien vouloir conserver soigneusement le certificat de garantie ou le justificatif de l'achat (quittance, facture). Sans celui-ci aucune réclamation ne sera admise.

La MIGROS si assume per due anni, a partire dalla data d'acquisto, la garanzia per il funzionamento efficiente e l'assenza di difetti dell'oggetto in suo possesso.

La MIGROS può scegliere se eseguire la prestazione di garanzia attraverso la riparazione gratuita, la sostituzione del prodotto con uno di uguale valore o il rimborso del prezzo d'acquisto dello stesso. Ogni altra pretesa è esclusa.

Non sono compresi nella garanzia i guasti dovuti a normale usura, uso inadeguato o danni provocati dal proprietario o da terze persone, oppure derivanti da cause esterne.

L'obbligo di garanzia è valido soltanto all'esplicita condizione, che si ricorra unicamente al servizio dopo vendita MIGROS o ai servizi autorizzati.

Per favore conservi il certificato di garanzia oppure il giustificativo d'acquisto (scontrino, fattura). Con la sua perdita si estingue ogni diritto di garanzia.

## MIGROS Service

Reparatur- oder pflegebedürftige Geräte werden in jeder Verkaufsstelle entgegengenommen.

Les articles nécessitant un service d'entretien ou une réparation sont repris à chaque point de vente.

Gli articoli che necessitano un servizio manutenzione o una riparazione possono essere depositati in ogni punto vendita.



**M-INFOLINE**  
0848 84 0848  
[www.migros.ch](http://www.migros.ch)

Haben Sie weitere Fragen? Die M-Infoline hilft Ihnen gerne weiter unter der Tel.-Nr.: 0848 84 0848:

Montag bis Freitag 08.00 – 18.30 Uhr  
Samstag 08.30 – 17.30  
(8 Rp./Min. 08.00 – 17.00 Uhr, 4 Rp./Min von 17.00 – 18.30 Uhr und Samstag).  
[www.migros.ch/kontakt](http://www.migros.ch/kontakt)

Vous avez des questions? M-Infoline est là pour vous aider: 0848 84 0848 du lundi au vendredi de 8h à 18h30, samedi de 8h30 à 17h30.

(8 cts/min. de 8 h à 17 h, 4 cts/min. de 17 h à 18 h 30 et samedi).  
[www.migros.ch/contact](http://www.migros.ch/contact)

Avete altre domande? L'M-Infoline rimane volentieri a vostra disposizione per ulteriori informazioni:

0848 84 0848 dal lunedì al venerdì dalle 08.00 alle 18.30 e il sabato dalle 08.30 alle 17.30 (8 cent./min. dalle 8.00 alle 17.00, 4 cent./min. dalle 17.00 alle 18.30 e sabato).

[www.migros.ch/contacto](http://www.migros.ch/contacto)