

DÉCLARATION FCC

Cet appareil est conforme à l'article 15 des Réglementations de la FCC. L'utilisation est subordonnée aux deux conditions suivantes :

- (1) Cet appareil ne doit pas provoquer d'interférences nuisibles, et
- (2) Cet appareil doit accepter toute interférence reçue, y compris des interférences qui peuvent provoquer un fonctionnement non désiré.

Remarque :

Cet appareil a été testé et reconnu conforme aux normes applicables aux appareils informatiques de Classe B, en vertu de l'article 15 des réglementations de la FCC. Ces normes visent à fournir aux installations résidentes une protection raisonnable contre les interférences. Cet appareil génère, utilise et peut diffuser des signaux radioélectriques. En outre, s'il n'est pas installé et employé conformément aux instructions, il peut provoquer des interférences nuisibles aux communications radio. Quoi qu'il en soit, on ne peut pas garantir que des interférences ne se produiront pas dans certaines installations. Si l'appareil est à l'origine de nuisances vis-à-vis de la réception de la radio ou de la télévision, ce qui peut être déterminé en l'allumant puis en l'éteignant, il est recommandé à l'utilisateur de prendre l'une des mesures suivantes pour tenter de remédier à ces interférences :

- Réorientez ou changez l'antenne réceptrice de place.
- Éloignez l'appareil du récepteur.
- Branchez l'appareil à une prise appartenant à un circuit différent de celui du récepteur.
- Consultez le fournisseur ou un technicien radiotélévision expérimenté.

L'utilisation d'un câble blindé est nécessaire pour être conforme aux normes de la classe B dans le sous-article B de l'article 15 des Réglementations de la FCC.

N'apportez pas de modifications à l'appareil, à moins que cela ne soit spécifié dans le manuel. En cas de telles modifications, vous pourriez avoir à arrêter d'utiliser cet appareil.

Avis

Si de l'électricité statique ou de l'électromagnétisme cause une interruption (échec) du transfert de données à mi chemin, redémarrer l'application ou déconnectez et reconnectez le câble de communication (USB, etc.).

LIRE CECI EN PREMIER

Informations sur les marques

- Microsoft® et Windows® sont des marques déposées aux États-Unis de Microsoft Corporation.
- Pentium® est une marque déposée de Intel Corporation.
- Macintosh est une marque commerciale de Apple Computer, Inc.
- SD™ est une marque commerciale.
- Les autres noms et produits sont des marques commerciales ou des marques déposées de leurs propriétaires respectifs.

Informations sur le produit

- La conception et les caractéristiques du produit peuvent être modifiées sans préavis. Ceci comprend les caractéristiques principales du produit, les logiciels, les pilotes logiciels et le manuel d'utilisation. Ce manuel d'utilisation est un guide de référence général pour le produit.
- Le produit et les accessoires fournis avec votre appareil photo peuvent être différents de ceux décrits dans ce manuel. Ceci est dû au fait que des revendeurs différents spécifient souvent des ajouts et des accessoires légèrement différents pour répondre aux besoins du marché, aux types de clients et aux préférences géographiques. Les produits varient souvent d'un revendeur à un autre, particulièrement pour les accessoires tels que les batteries, les chargeurs, les adaptateurs secteurs, les cartes mémoire, les câbles, les étuis et la prise en charge linguistique. Parfois, un revendeur spécifiera une couleur spécifique du produit, une apparence et une capacité de mémoire interne. Contactez votre revendeur pour une définition précise du produit et les accessoires fournis.
- Les illustrations de ce manuel ont un but d'explication et peuvent varier de l'aspect réel de votre appareil photo.
- Le fabricant n'assume aucune responsabilité pour les erreurs ou divergences éventuelles de ce manuel d'utilisation.

INSTRUCTIONS DE SÉCURITÉ

Lisez et comprenez tous les **avertissements** et **précautions** avant d'utiliser ce produit.

Avertissements

Si des corps étrangers ou de l'eau entraînent dans l'appareil photo, mettez-le hors tension et retirez la batterie.

Une utilisation continue présenterait un risque d'incendie ou d'électrocution. Consultez votre lieu d'achat.



Si l'appareil photo est tombé ou son châssis a été endommagé, mettez-le hors tension et retirez la batterie.

Une utilisation continue présenterait un risque d'incendie ou d'électrocution. Consultez votre lieu d'achat.



Ne démontez pas, ne changez pas et réparez pas l'appareil photo.

Ceci présenterait un risque d'incendie ou d'électrocution. Pour une réparation ou une inspection interne, demandez à votre lieu d'achat.



Utilisez l'adaptateur secteur uniquement avec la tension électrique indiquée.

L'utilisation avec une autre tension électrique présenterait un risque d'incendie ou d'électrocution.



N'utilisez pas l'appareil photo près d'une source d'eau.

Ceci présenterait un risque d'incendie ou d'électrocution. Faites très attention en cas de pluie, de neige, sur la plage ou près du rivage.



Ne placez pas l'appareil photo sur une surface inclinée ou instable.

Ceci pourrait faire tomber ou basculer l'appareil photo et l'endommager.



Ne laissez pas la batterie à la portée des enfants.

Avaler la batterie peut causer un empoisonnement. Si la batterie était avalée par accident, consultez immédiatement un docteur.



N'utilisez pas l'appareil photo en marchant, en conduisant ou en pilotant une moto.

Ceci pourrait vous faire tomber et causer un accident de la circulation.



Précautions

Insérez les batteries en respectant avec soin à la polarité (+ ou -) des bornes.

L'insertion des batteries avec les polarités inversées présenterait un risque d'incendie, de blessure ou de dommage aux zones alentours du fait d'une rupture ou d'une fuite la batterie.



Ne déclenchez pas le flash à proximité des yeux de quiconque.

Cela pourrait blesser la vue de la personne.



Ne soumettez pas l'écran LCD à des impacts.

Ceci peut endommager le verre de l'écran ou causer une fuite du fluide interne. Si le fluide interne entre en contact avec vos yeux, votre corps ou vos vêtements, rincez avec de l'eau froide. Si le fluide interne est entré en contact avec vos yeux, consultez un médecin pour un traitement médical.



Un appareil photo est un instrument de précision. Ne le laissez pas tomber, ne le frappez pas et n'utilisez pas de force excessive lorsque vous manipuler l'appareil photo.

Cela pourrait endommager l'appareil photo.



N'utilisez pas l'appareil photo dans un environnement humide, embué, enfumé ou poussiéreux.

Ceci présenterait un risque d'incendie ou d'électrocution.



Ne retirez pas les batteries immédiatement après une longue période d'utilisation continue.

Les batteries deviennent chaudes pendant l'utilisation. Toucher une batterie chaude peut causer des brûlures.



N'enveloppez pas l'appareil photo et ne la placez pas dans des vêtements ou des couvertures.

Cela pourrait causer une surchauffe et déformer le boîtier, résultant en un incendie. Utilisez l'appareil photo dans un lieu bien aéré.



Ne laissez pas l'appareil photo dans des lieux où la température peut sensiblement augmenter, comme à l'intérieur d'une voiture.

Cela peut avoir un effet néfaste sur le boîtier ou les composants internes, résultant en un incendie.



Avant de déplacer l'appareil photo, déconnectez les cordons et les câbles.

Ne pas le faire pourrait endommager les cordons et les câbles, résultant en un incendie ou une électrocution.



Remarques sur l'utilisation de la batterie

Lorsque vous utilisez la batterie, lisez avec soin et respectez strictement les **Instructions de sécurité** et les remarques décrites ci-dessous :

- Utilisez uniquement les batteries spécifiées.
- Évitez les environnements extrêmement froids, car de basses températures peuvent raccourcir l'autonomie de la batterie et réduire la performance de l'appareil photo. Des batteries rechargeables Ni-MH sont donc hautement recommandées.
- L'utilisation de nouvelles batteries rechargeables ou d'une batterie rechargeable qui n'a pas été utilisée depuis longtemps (à l'exception d'une batterie qui a dépassé la date limite d'utilisation) peut affecter le nombre d'images pouvant être capturées. Il est donc recommandé, pour optimiser sa performance et son autonomie, de charger pleinement la batterie et de la décharger pendant un cycle complet avant de l'utiliser.
- Les batteries peuvent sembler chaudes après une longue période d'utilisation continue de l'appareil photo ou du flash. Ceci est normal et n'est pas un dysfonctionnement.
- L'appareil photo peut sembler chaud après une longue période d'utilisation continue. Ceci est normal et n'est pas un dysfonctionnement.
- Si les batteries ne doivent pas être utilisées pendant une longue période, retirez-les de l'appareil photo pour éviter une fuite ou la corrosion et stockez-les lorsqu'elles sont vides. Stockées pendant une longue période de temps à pleine charge, leur performance peut être altérée.
- Maintenez toujours les bornes de la batterie propres.
- Il y a un risque d'explosion si les batteries sont remplacées par un type incorrect.
- Mettez les batteries usagées au rebut en respect avec les instructions de recyclage.
- Il est recommandé de charger les batteries rechargeables pendant 8 heures avant la première utilisation de l'appareil photo.

TABLE DES MATIERES

7 INTRODUCTION

7 Contenu de l'Emballage

8 FAIRE CONNAISSANCE AVEC VOTRE APPAREIL PHOTO

8 Vue de Face

9 Vue de dos

10 Cadran de Mode

11 Informations sur l'écran LCD

13 PRÉPARATION DE L'APPAREIL PHOTO

13 Préparation

14 Témoins diode et témoin du déclencheur à retardement

14 Utiliser l'adaptateur d'alimentation AC (Accessoire en option)

15 MISE EN ROUTE

15 Allumer et Eteindre l'appareil

15 Choisir la langue de l'écran

16 Définir la date et l'heure

16 Formater une carte mémoire SD ou une mémoire interne

17 MODE PHOTOGRAPHIE

17 Prendre des photos

18 Régler la résolution et la qualité d'image

19 Utilisation de la fonction Zoom

20 Utilisation du flash

21 Paramétrer la mise au point

22 MODE CAPTURE

22 Continu

22 Bracketing Auto

23 Retardateur

24 Régler l'exposition (Compensation EV)

24 Paramétrer la balance des blancs

25 MODE LECTURE – LES BASES

25 Afficher des images

26 Zoomer sur vos images

26 Affichage des imagettes

27 Affichage du diaporama

27 Redimensionner une image

28 MODE VIDÉO

28 Enregistrer des clips vidéo

28 Lire des clips vidéo

29 MODE LECTURE – FONCTIONNALITÉS AVANCÉES

29 Lire des images fixes/clips vidéo sur une TV

30 Supprimer des images/clips vidéo

31 Protéger des images/clips vidéo

32 Paramétrer le DPOF

34 TRANSFERER IMAGES ET VIDEOS ENREGISTREES VERS VOTRE ORDINATEUR

34 Télécharger vos fichiers

35 INSTALLATION DE LOGICIELS D'ÉDITION

36 UTILISER L'APPAREIL PHOTO NUMÉRIQUE COMME UNE CAMÉRA PC

36 Etape 1 : Installer le pilote de caméra PC

37 Etape 2 : Connecter l'appareil photo numérique à votre ordinateur

37 Etape 3 : Exécutez votre logiciel d'application (c.-à-d. Windows NetMeeting)

38 OPTIONS DU MENU

38 Menus de l'appareil photo

41 Menu Vidéo

42 Menu Lecture

44 Menu de configuration

46 SPÉCIFICATIONS

47 GUIDE DE DÉPANNAGE

48 NOMBRE POSSIBLE D'IMAGE ENREGISTRABLES

49 CONNEXION À UNE IMPRIMANTE COMPATIBLE PICTBRIDGE (EN OPTION)

INTRODUCTION

Merci pour l'achat de ce nouvel appareil photo numérique !
Équipé d'un capteur CCD de 7,0 Mégapixels, votre appareil photo produit des images de haute qualité à une résolution de 3072 x 2304 pixels. Le zoom numérique 4x utilisé conjointement avec le zoom optique 3x permet de prendre des photos au zoom avec un agrandissement allant jusqu'à 12x.

Contenu de l'Emballage

Déballiez soigneusement la boîte de votre kit et assurez-vous que vous avez les éléments suivants. Dans le cas où un élément manquerait ou si vous trouvez qu'il ne correspond pas ou qu'il est endommagé, contactez rapidement votre vendeur.

Composants Communs du Produit :

- Appareil photo numérique
- Manuel Utilisateur
- CD-ROM de logiciels
- Dragonne de l'appareil photo
- Etui de l'appareil photo
- Câble AV
- Câble USB
- Batteries

Accessoires :

- Adaptateur d'alimentation CA
- Carte mémoire SD



-
- Les accessoires et les composants varient suivant les vendeurs.

FAIRE CONNAISSANCE AVEC VOTRE APPAREIL PHOTO

Vue de Face

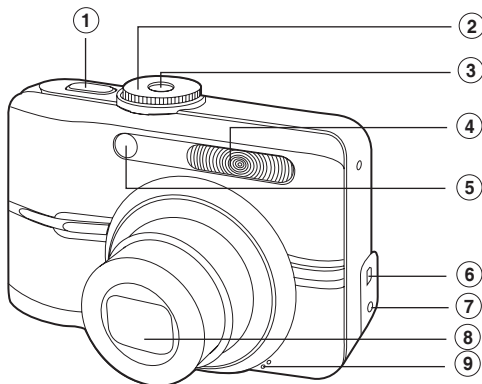

- 1. Déclencheur
- 2. Molette de sélection
- 3. Interrupteur d'alimentation
- 4. Flash
- 5. LED du Retardateur

- 6. Sortie PC / AV
- 7. Terminal d'entrée CC
- 8. Objectif
- 9. Microphone

Vue de dos

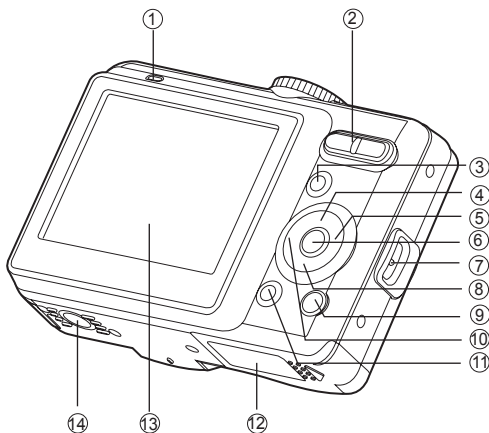

1. Indicateur LED

2. ▲ / Q Bouton Zoom avant
(téléobjectif)

▲▲▲ / ■ Bouton Zoom arrière
(grand-angle)

3. **MENU** Bouton

4. ▲ Bouton flèche (Haut)
⌚ Bouton Retardateur

5. ► Bouton flèche (Droite)
👉 Bouton de Mise au point

6. **OK** OK Bouton
|◻| Bouton Affichage

7. Fixation de la dragonne

8. ▼ Bouton flèche (Bas)

⊠ Bouton Compensation
d'exposition

9. ▶ Bouton Lecture

10. ◀ Bouton flèche (Gauche)

⚡ Bouton du flash

11. 🗑️ Bouton Supprimer

12. Couverture de batterie/carte SD





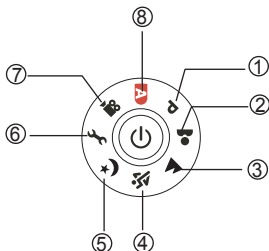

13. Moniteur LCD

14. Attache du trépied

Cadran de Mode

Vous pouvez choisir entre sept modes de prise de vue et mode de configuration en fonction des conditions de prise de vue pour obtenir l'effet désiré.



	Mode	Description
1.	P Programme	Sélectionner ce mode pour permettre la configuration manuelle des paramètres ISO, EV, et Sommet Blanc.
2.	 Portrait	Sélectionnez ce mode pour faire ressortir les sujets sur un fond flou.
3.	 Paysage	Ce mode vous permet de prendre des photos de paysages distants.
4.	 Sports	Ce mode vous permet d'effectuer des prises de photos d'objets se déplaçant rapidement.
5.	 Nuit	Ce mode vous permet de prendre des photos de personnes malgré un arrière-plan de crépuscule ou de nuit.
6.	 Config	Sélectionnez ce mode pour ajuster les paramètres de l'appareil photo.
7.	 Vidéo	Sélectionnez ce mode pour enregistrer des clips vidéo.
8.	 Auto	Sélectionnez ce mode ajuster l'action de "viser et prendre la photo".





Utiliser le Mode Cadran

1. Tournez le cadran jusqu'au mode désiré et allumez votre appareil photo en pressant l'interrupteur de mise sous tension.
2. Préparez votre sujet à l'intérieur du cadre de mise au point. Lorsque vous pressez le bouton de déclenchement de l'obturateur à moitié, la fonction Auto Focus de l'appareil photo effectue une mise au point automatique de l'image. L'exposition appropriée est déterminée et verrouillée au même moment.
3. Pressez le bouton de déclenchement de l'obturateur à fond pour capturer l'image.





Informations sur l'écran LCD

■ Modes Prise de vue







1. Modes de la molette de sélection

- [P] Mode Programme
- [] Mode Portrait
- [] Panorama
- [] Mode Sports
- [] Mode Nocturne
- [] Mode Vidéo
- [A] Mode Auto

2. Mode Flash

- [] Auto
- [] Yeux rouges
- [] Flash en marche
- [] Flash Eteint

3. Mode Capture

- [] Individuel
- [] Continu
- [] AEB
- [] Déclchmt retard. 2 s
- [] Déclchmt retard. 10 s
- [] Retardateur 10+2 s

4. Mode centre

- [] Standard
- [] Macro
- [] Infini





5. Nombre de prises de vue possibles

6. Etat de la mémoire

- [] Mémoire intégrée (sans carte)



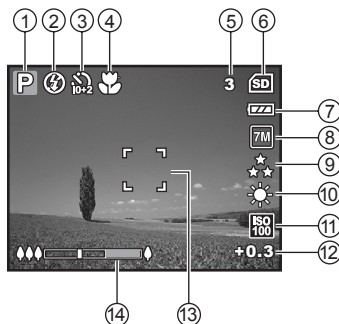

- [] Carte mémoire SD

7. Batterie et adaptateur CA



- [] Alimentation batterie pleine
- [] Alimentation batterie moyenne
- [] Alimentation batterie faible
- [] Pas d'alimentation batterie
- [] Adaptateur AC







8. Pixels enreg.

- [] 3072 x 2304
- [] 2560 x 1920
- [] 1600 x 1200
- [] 640 x 480





9. Qualité d'image

- [] Fine
- [] Normale
- [] Économie

10. Balance des blancs

- [] Auto
- [] Lumière du Jour
- [] Nuageux
- [] Tungstène
- [] Fluorescent

11. ISO Sensibilité

- [] Auto
- [] 64
- [] 100
- [] 200
- [] 400

12. Compensation EV

13. Zone de Mise au point

14. Barre de Zoom

■ Mode Vidéo

1. Mode Vidéo
2. Durée disponible de vidéo enregistrable
3. Etat de la mémoire
4. Indicateur d'alimentation par batterie et adaptateur CA
5. Zone de Mise au point
6. Barre de Zoom

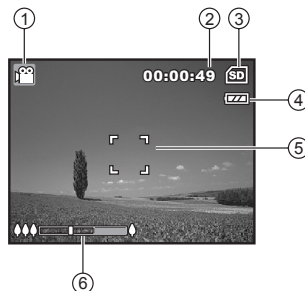

■ Lecture d'image

1. Mode Lecture
2. Nombre d'images
3. Etat de la mémoire
4. Indicateur d'alimentation par batterie et adaptateur CA
5. Nombre d'index du nombre total
6. Indicateur DPOF
7. Indicateur de protection
8. Date
9. Temps
10. Ouverture
11. Vitesse d'obturation
12. Compensation EV
13. ISO Sensibilité
14. Balance des blancs
15. Qualité d'image
16. Pixels enreg.

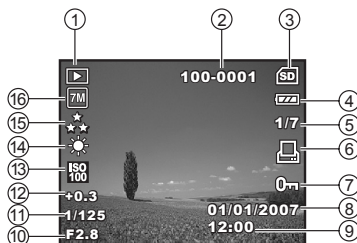

■ Lecture de Vidéo

1. Mode Lecture
2. Mode Vidéo
3. Nombre de films
4. Etat de la mémoire
5. Indicateur d'alimentation par batterie et adaptateur CA
6. Nombre d'index du nombre total
7. Durée écoulée
8. Date
9. Temps
10. Indicateur Lecture/Pause

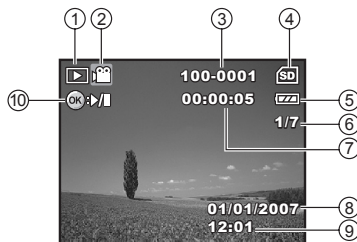

PRÉPARATION DE L'APPAREIL PHOTO

Préparation

1. Vérifiez que l'appareil photo est éteint.
2. Ouvrez le couvercle de batterie/carte mémoire SD.
3. Insérez les batteries avec l'orientation correcte indiquée.
4. Insérez une carte mémoire SD (en option).
 - L'appareil photo a une mémoire interne de 16 Mo pour le stockage des images, mais vous pouvez charger une carte mémoire SD pour augmenter la capacité mémoire de l'appareil photo.
 - Assurez-vous de formater la carte mémoire avec cet appareil photo avant sa première utilisation.
5. Fermez le couvercle de la batterie/carte mémoire SD et assurez-vous qu'il est bien verrouillé.

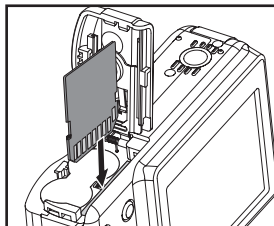
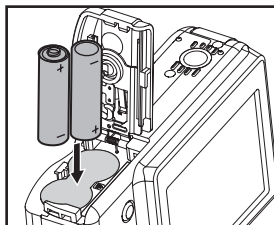
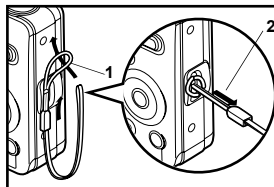

- Faites attention de ne pas faire tomber la batterie quand vous ouvrez ou fermez le volet de la batterie.
- En raison des caractéristiques des piles alcalines AA, les performances de l'appareil photo peuvent diminuer. Les piles alcalines AA ne sont pas recommandées sauf en cas d'urgence et en vérifiant la fonctionnalité de l'appareil photo.
- Pour éviter d'effacer accidentellement des données importantes d'une carte SD, vous pouvez faire coulisser l'onglet de protection en écriture (sur le côté de la carte mémoire SD) sur "LOCK".
- Pour enregistrer, modifier ou effacer des données dans la carte mémoire SD, vous devez déverrouiller la carte.

Témoin diode et témoin du déclencheur à retardement

Témoin	Etat	Description/Activité
Témoin diode	Vert continu	L'appareil photo est allumé.
Témoin diode	Rouge et vert clignotant	Communication USB/transfert en cours.
Témoin diode	Rouge et vert clignotant	Le flash se charge.
Témoin du déclencheur à retardement	Rouge clignotant	La fonction du déclencheur à retardement est activée.

Utiliser l'adaptateur d'alimentation AC (Accessoire en option)

L'utilisation de l'adaptateur CA est recommandée si vous prévoyez d'utiliser le moniteur LCD pendant une durée prolongée ou de connecter l'appareil photo à un PC.

1. Vérifiez que votre appareil photo est éteint.
2. Branchez une extrémité de l'adaptateur d'alimentation CA à la prise de l'appareil photo marquée "DC IN 3.3V".
3. Branchez l'autre extrémité à une prise électrique.

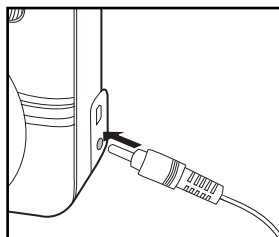

- Prenez soin de n'utiliser que l'adaptateur d'alimentation AC spécifié pour l'appareil photo. Les dommages engendrés par l'utilisation d'un adaptateur incorrect ne sont pas couverts par la garantie.
- Pour éviter toute coupure d'alimentation automatique inopinée résultant du manque d'énergie de la batterie pendant le processus de transfert de vos images sur l'ordinateur, utilisez l'adaptateur d'alimentation AC comme source d'alimentation.
- L'adaptateur d'alimentation AC peut seulement être utilisé pour alimenter l'appareil photo. Les piles ne peuvent pas être chargées à l'intérieur de l'appareil photo.

MISE EN ROUTE

Allumer et Eteindre l'appareil

- Appuyez sur l'interrupteur d'alimentation jusqu'à ce que l'appareil photo numérique s'allume.
- Pour éteindre, appuyez à nouveau sur l'interrupteur d'alimentation.

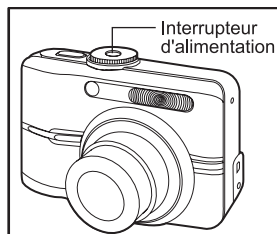



Choisir la langue de l'écran

Suivez les étapes ci-dessous pour choisir la langue désirée.

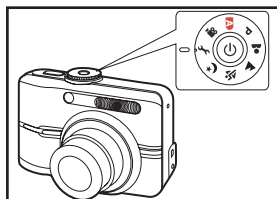
1. Tournez la molette sur  et allumez votre appareil photo en appuyant sur l'interrupteur d'alimentation.



2. [Régl. 1] s'affiche.
3. Utilisez le navigateur quatre directions () pour sélectionner [Langue] et appuyez sur le bouton OK.
4. Utilisez le navigateur quatre directions () pour sélectionner la langue désirée.
5. Appuyez sur le bouton OK pour confirmer.



Définir la date et l'heure

Suivez les étapes ci-dessous pour régler le style d'affichage de la date, la date et l'heure actuelle.

1. Tournez la molette sur  et allumez votre appareil photo en appuyant sur l'interrupteur d'alimentation.
2. [Régl. 1] s'affiche.
3. Utilisez le navigateur quatre directions (▼) pour sélectionner [Date & Heure], appuyez ensuite sur le bouton OK.
4. Appuyez sur le navigateur quatre directions(◀▶) pour sélectionner les champs Jour, Mois, Année et Heure.
 - Pour augmenter une valeur, appuyez sur le navigateur quatre directions (▲).
 - Pour diminuer une valeur, appuyez sur le navigateur quatre directions (▼).
 - L'heure s'affiche au format 24 heures.
5. Appuyez sur le bouton OK après avoir défini tous les champs.

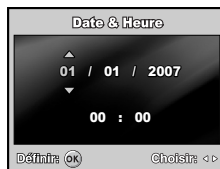

- Les illustrations contenues dans ce manuel sont fournies à titre explicatif et peuvent être différentes de votre appareil photo.

Formater une carte mémoire SD ou une mémoire interne

Le terme "Formater" signifie préparer une "carte mémoire SD" pour enregistrer des images; ce processus est aussi appelé "initialisation". Cet utilitaire formate une carte mémoire SD ou la mémoire interne et efface toutes les images et données stockées.





1. Tournez la molette sur  et allumez votre appareil photo en appuyant sur l'interrupteur d'alimentation.
 - [Régl. 1] s'affiche.
2. Utilisez le navigateur quatre directions (▼) pour sélectionner [Formater], appuyez ensuite sur le bouton OK.
3. Utilisez le navigateur quatre directions (▲▼) pour sélectionner [Oui], appuyez ensuite sur le bouton OK pour confirmer.





- Quand vous formatez une carte mémoire SD, sachez que toutes les données se trouvant sur celle-ci seront effacées. Les images protégées sont aussi effacées.
- Pour formater la mémoire interne, n'insérez pas de carte mémoire SD dans l'appareil photo. Sinon, vous formateriez la carte mémoire SD.
- Une carte mémoire SD présentant un problème ne peut pas être correctement formatée.

MODE PHOTOGRAPHIE

Prendre des photos

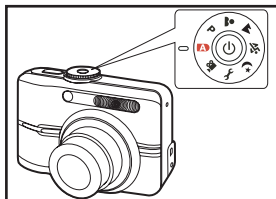
1. Tournez la molette sur **A**, **P**, , ,  ou  et allumez votre appareil photo en appuyant sur l'interrupteur d'alimentation.
2. Cadrez l'image sur l'écran LCD de sorte que le sujet principal se trouve dans le cadre de mise au point.
3. Appuyez sur le déclencheur à mi-course pour faire la mise au point de l'image.
 - Quand vous appuyez sur le déclencheur à mi-course, la fonctionnalité de mise au point automatique de l'appareil photo fait automatiquement la mise au point de l'image. Le cadre de mise au point devient vert si le sujet est net. L'exposition correcte est déterminée et verrouillée simultanément.
4. Appuyez sur le déclencheur sur le restant de sa course pour capturer l'image.









- L'image réellement capturée sera plus grande que celle affichée sur l'écran LCD après la capture de l'image.
- Le fait appuyer sur le bouton **OK** /  bascule le mode d'affichage de l'écran LCD. Chaque fois que vous appuyez sur le bouton **OK** / , l'affichage change dans l'ordre suivant : Affichage normal → Affichage informations → Pas d'icônes.

Régler la résolution et la qualité d'image

Quand vous commencez à vous familiariser avec votre appareil photo numérique, vous pouvez définir la résolution d'image (nombre de pixels verticaux et horizontaux) et la qualité de l'image (taux de compression) basé sur les types de photos que vous voulez prendre. Ces paramètres ont une incidence sur le nombre d'images pouvant être stockées dans la mémoire interne, ou sur une carte mémoire SD.

Plus la résolution est élevée, meilleure sera la qualité de l'image et la finesse des détails, mais plus le poids des images sera important.

Pour modifier la résolution ou la qualité de l'image, procédez comme suit :

1. Tournez la molette sur **A**, **P**, , ,  ou  et allumez votre appareil photo en appuyant sur l'interrupteur d'alimentation.
2. Appuyez sur le bouton **MENU**.
 - [Mode 1] s'affiche.
 - En mode **A**, [Auto] s'affiche.
3. Utilisez le navigateur quatre directions () pour sélectionner [Taille Im.], et appuyez sur le bouton OK.
4. Utilisez le navigateur quatre directions ( ) pour sélectionner le paramètre désiré, appuyez ensuite sur le bouton OK pour confirmer.
5. Suivez les étapes 3 et 4 ci-dessus pour définir le [Qualité].



- Le nombre possible de clichés et la durée d'enregistrement dépend de la taille de stockage, des paramètres de résolution et de qualité et le sujet de l'image à capturer.
- Vous pourrez redimensionner l'image plus tard. Reportez-vous à la section dans ce manuel intitulée " **Redimensionner une image** " pour plus de détails.

Utilisation de la fonction Zoom

Cet appareil photo est équipé d'un zoom optique 3x. L'objectif bouge pendant la photographie au zoom optique, vous permettant de prendre des photos au téléobjectif et grand angle. En utilisant la fonction de zoom optique, les images apparaissent plus proches en appuyant sur le bouton , ou plus éloignées en appuyant sur le bouton .

La barre du zoom indique le niveau actuel d'agrandissement. Quand le zoom numérique est dans la plage d'agrandissement 3x, la barre du zoom se trouve dans le zoom optique. Quand la fonction de zoom numérique est positionnée sur **Oui**, vous pouvez agrandir encore plus les sujets avec le zoom numérique 4X en appuyant de façon continue sur le bouton . Il est activé une fois que votre appareil photo atteint son facteur de zoom optique maximum (3x) et la barre du zoom se trouve dans la zone du zoom numérique. Vous pouvez agrandir le sujet à un agrandissement maximum équivalent à 12 fois. Une fonctionnalité utile, cependant, plus l'image est agrandie, plus l'image apparaîtra pixelisée.

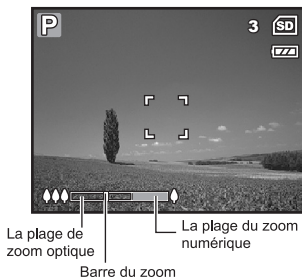

Pour capturer une image agrandie avec le zoom, procédez comme suit :

1. Tournez la molette sur , , , , ou et allumez votre appareil photo en appuyant sur l'interrupteur d'alimentation.
2. Ajustez la valeur du zoom en utilisant le bouton / .
 - Pour quitter la photographie au zoom, appuyez de façon continue sur le bouton / .
 - L'état d'agrandissement numérique est affiché sur l'écran LCD.
3. Cadrez votre scène et appuyez sur le déclencheur.

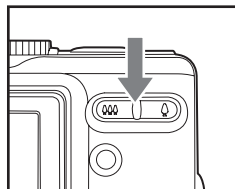

- Pour activer la fonctionnalité de zoom numérique, positionnez [Mode 2 – Zoom Num.] sur [Oui] en mode , , , ou .

Utilisation du flash

Le flash est conçu pour fonctionner automatiquement quand les conditions d'éclairage nécessitent l'utilisation du flash. Vous pouvez prendre une photo en utilisant le mode flash qui correspond aux circonstances.

1. Tournez la molette sur **A**, **P**, **☺**, **▲**, **⚡** ou **⊗**.
2. Appuyez sur le l'interrupteur d'alimentation pour allumer.
3. Appuyez sur le navigateur quatre directions (**⬅⚡**). Le mode flash change chaque fois que vous appuyez sur le bouton. Vous pouvez aussi changer le paramètre en utilisant le navigateur quatre directions (**▲▼**).
4. Appuyez sur le bouton OK pour confirmer le paramètre.
5. Cadrez votre scène et appuyez sur le déclencheur.



L'appareil photo possède quatre modes flash : Auto, Yeux rouges, Flash en marche et Flash Eteint.

Le tableau ci-dessous vous aidera à choisir le mode de flash approprié :

Mode Flash	Description
⚡A Auto	Le flash se déclenche automatiquement pour s'adapter aux conditions de prise de vue.
⚡☺ Yeux rouges	Utilisez ce mode pour diminuer le phénomène de yeux rouges quand vous voulez prendre des photos donnant un aspect naturel de gens et d'animaux dans des conditions de faible éclairage.
⚡ Flash en marche	Le flash se déclenche toujours quelle que soit la luminosité ambiante.
⊗ Flash Eteint	Le flash ne se déclenchera pas, quelle que soit la luminosité. Utilisez ce mode quand vous prenez des photos en éclairage intérieur, pour les scènes et les compétitions en intérieur, et quand le sujet est trop éloigné pour que le flash soit efficace.



Paramétrer la mise au point

Les images peuvent être capturées avec la mise au point déterminée automatiquement à l'aide de la mise au point automatique. Vous pouvez annuler le mode mise au point automatique et spécifier Macro [🌻] ou Infini [∞].

1. Tournez la molette sur **A**, **P**, **👤**, **▲**, **🌻** ou **∞**.
2. Appuyez sur le l'interrupteur d'alimentation pour allumer.
3. Appuyez sur le navigateur quatre directions (▶/🌻). Le mode de mise au point change chaque fois que vous appuyez sur le bouton. Vous pouvez aussi changer le paramètre en utilisant le navigateur quatre directions (▲▼).
4. Appuyez sur le bouton OK pour confirmer le paramètre.
5. Cadrez votre scène et appuyez sur le déclencheur.



L'appareil photo comporte trois modes de mise au point : Standard, Macro et Infini. Le tableau ci-dessous vous aidera à choisir le mode de mise au point approprié :

Mode centre	Description
 Standard	Sélectionnez Mise au point standard dans la plupart des circonstances quand vous voulez que l'appareil photo détermine automatiquement le paramètre de mise au point. Quand vous utilisez le paramètre de mise au point standard, les objets pourront être nets dans une plage de mise au point de 40 cm ou plus.
 Macro	Sélectionnez le paramètre de mise au point Macro pour capturer des sujets proches. Quand l'objectif est en position de zoom maximum, vous pouvez faire la mise au point sur des objets rapprochés au maximum de 5 cm. Quand l'objectif est en position zoom téléobjectif (3x zoom) vous pouvez faire la mise au point sur des objets rapprochés au maximum de 35 cm.
 Infini	Sélectionnez le paramètre de mise au point à l'infini quand vous voulez capturer des images de sujets à une distance infinie. Le mode de flash sera automatiquement paramétré sur Flash Eteint .

MODE CAPTURE

Continu

Ce mode est utilisé pour la prise de vue en continu. 3 photos sont prises en continu quand vous appuyez sur le déclencheur. Fixez l'appareil photo sur un trépied ou placez-le sur une surface stable.

1. Tournez la molette sur **A**, **P**, **☺**, **▲**, **☺** ou **☺**.
2. Appuyez sur le l'interrupteur d'alimentation pour allumer.
3. Appuyez sur le navigateur quatre directions (**▲/☺**) et utilisez (**▲**) pour sélectionner [Continu]. Vous pouvez aussi changer le paramètre en utilisant le navigateur quatre directions (**◀▶**).
4. Appuyez sur le bouton **OK** pour confirmer le paramètre. L'indicateur  s'affiche sur l'écran du moniteur.
5. Appuyez sur le déclencheur à mi-course pour verrouiller la mise au point.
6. Appuyez sur le déclencheur pour prendre plusieurs photos.



- En mode Continu, le mode du flash est automatiquement positionné sur **Flash Eteint**.

Bracketing Auto

Dans ce mode, l'appareil photo change automatiquement l'exposition dans une plage définie pour prendre trois photos quand vous appuyez une fois sur le déclencheur. Les paramètres Bracket auto peuvent être combinés avec les paramètres de compensation d'exposition pour étendre la plage de réglage.

1. Tournez la molette sur **A**, **P**, **☺**, **▲**, **☺** ou **☺**.
2. Appuyez sur le l'interrupteur d'alimentation pour allumer.
3. Appuyez sur le navigateur quatre directions (**▲/☺**) et utilisez (**▲**) pour sélectionner [AEB]. Vous pouvez aussi changer le paramètre en utilisant le navigateur quatre directions (**◀▶**).
4. Appuyez sur le bouton **OK** pour confirmer le paramètre. L'indicateur  s'affiche sur l'écran du moniteur LCD.
5. Appuyez sur le déclencheur pour prendre les trois photos.





- En mode AEB, le mode flash est automatiquement positionné sur **Flash Eteint**.

Retardateur

Le retardateur peut être utilisé dans des situations telles que des photos de groupe. Quand vous utilisez cette option, vous devez monter l'appareil photo sur un trépied (recommandé) ou le poser sur une surface plane et horizontale.

1. Fixez l'appareil photo sur un trépied ou placez-le sur une surface stable.
2. Tournez la molette sur **A**, **P**, **▲**, **☺** ou **★**.
3. Appuyez sur le l'interrupteur d'alimentation pour allumer.
4. Appuyez sur le navigateur quatre directions (**▲/☺**) et utilisez (**▲**) pour sélectionner le mode de retardateur désiré. Vous pouvez aussi changer le paramètre en utilisant le navigateur quatre directions (**◀▶**).
5. Appuyez sur le bouton OK pour confirmer le paramètre.
6. Cadrez votre scène et appuyez sur le déclencheur.
 - La fonction de retardateur est activée.
 - La photographie est prise après le temps prédéfini.
 - Pour annuler le retardateur à tout moment, appuyez sur le navigateur quatre directions (**▲/☺**) ou appuyez sur le déclencheur à mi-course. Le tableau ci-dessous vous aidera à choisir le mode de retardateur approprié :









Mode Retardateur	Description
 Déclchmt retard. 2 s	L'image est capturée environ 2 secondes après avoir appuyé sur le déclencheur. Ce mode est utile pour empêcher l'appareil photo de trembler.
 Déclchmt retard. 10 s	L'image est capturée environ 10 secondes après avoir appuyé sur le déclencheur. Ce mode convient aux clichés dans lesquels doit se trouver la personne qui prend la photo.
 Retardateur 10+2 s	La première image est capturée environ 10 secondes après avoir appuyé sur le déclencheur, la seconde 2 secondes plus tard. Ce mode est pratique pour les photos de groupe consécutives. Le flash ne se déclenche pas dans ce mode.



- Quand une photo est prise, le mode retardateur est désactivé.
- Si vous désirez prendre une autre photo à l'aide du retardateur, répétez ces étapes.

Régler l'exposition (Compensation EV)







Vous pouvez régler manuellement l'exposition déterminée par l'appareil photo numérique. Utilisez ce mode quand vous n'arrivez pas à obtenir l'exposition correcte, par exemple, quand le contraste (différence entre les zones lumineuses et sombres) entre le sujet et l'arrière-plan est extrêmement important. La valeur de la compensation EV peut être définie dans la plage allant de -2,0EV à +2,0EV.

1. Tournez la molette sur **P**, , ,  ou .
2. Appuyez sur le l'interrupteur d'alimentation pour allumer.
3. Appuyez sur le navigateur quatre directions () et utilisez   pour définir la plage de la valeur de compensation EV entre -2,0IL et +2,0IL.
4. Appuyez sur le bouton OK pour confirmer le paramètre.



Paramétrer la balance des blancs

Cette fonctionnalité vous permet d'effectuer des réglages adaptés aux différentes sources d'éclairage.

1. Tournez la molette sur **P**, , ,  ou .
2. Appuyez sur le l'interrupteur d'alimentation pour allumer.
3. Appuyez sur le bouton **MENU**. [Mode 1] s'affiche.
4. Utilisez le navigateur quatre directions () pour sélectionner [Équi.Blanc], et appuyez sur le bouton OK.
5. Utilisez le navigateur quatre directions () pour sélectionner le paramètre de balance des blancs désiré, appuyez ensuite sur le bouton OK pour confirmer.
6. Pour annuler le paramètre, appuyez sur le bouton **MENU** et quittez le menu.

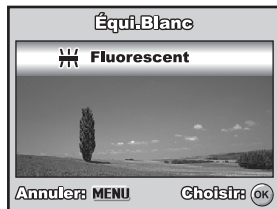
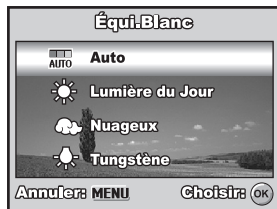

MODE LECTURE – LES BASES

Afficher des images

Vous pouvez afficher les images fixes une par une.

1. Tournez la molette sur **A**, **P**, **👤**, **▲**, **🔍**, **🔍** ou **👤** et allumez votre appareil photo en appuyant sur l'interrupteur d'alimentation.
2. Appuyez sur le bouton **▶**.
 - La dernière image enregistrée s'affiche sur l'écran LCD.
 - Les informations de base sont indiquées par les indicateurs sur l'écran LCD. Pour afficher les informations complètes, appuyez sur le bouton OK.
3. Utilisez le navigateur quatre directions (**◀▶**) pour sélectionner les images désirées.
 - Pour afficher l'image précédente, appuyez sur le navigateur quatre directions (**◀**).
 - Pour afficher l'image suivante appuyez sur le navigateur quatre directions (**▶**).





- Pour les clips images/film protégés, la marque **🔒** s'affichera. Reportez-vous à la section "**Protéger des images/clips vidéo**" dans ce manuel, pour plus de détails.
- Pour les images sélectionnées pour l'impression avec le paramètre DPOF, la marque **🖨️** s'affichera. (Reportez-vous à la section "**Paramétrer le DPOF**" dans ce manuel pour plus de détails.)
- S'il n'y a pas d'image enregistrée dans la mémoire interne ou sur la carte mémoire SD, le message [Aucune image] apparaîtra sur l'écran LCD.
- Vous ne pouvez pas entrer dans le mode Lecture à partir du mode Installation.

Zoomer sur vos images

Pendant la lecture de vos images, vous pouvez zoomer sur une portion sélectionnée d'une image. Cet agrandissement vous permet de voir les détails fins. Le facteur de zoom affiché à l'écran indique le taux d'agrandissement actuel.



1. Appuyez sur le bouton .





- La dernière image enregistrée s'affiche sur l'écran LCD.
- Pour afficher l'image précédente, appuyez sur le navigateur quatre directions ()
- Pour afficher l'image suivante appuyez sur le navigateur quatre directions ()



2. Ajustez le taux du zoom à l'aide du bouton



- Pour agrandir l'image sélectionnée, appuyez sur le bouton .
- Pour retourner à l'image normale, appuyez sur le bouton .
- Le facteur d'agrandissement est affiché sur l'écran LCD.

3. Pour afficher différentes portions des images, appuyez sur le navigateur quatre directions (, , , ) pour ajuster la zone d'affichage.



- Les facteurs d'agrandissement numérique s'étendent de 1,5x à 4x (sur 6 niveaux : 1.5X, 2.0X, 2.5X, 3.0X, 3.5X et 4.0X).



Affichage des imquettes

Cette fonction vous permet d'afficher simultanément 9 images miniatures sur l'écran LCD de sorte que vous pouvez rechercher une image particulière.





1. Appuyez sur le bouton .

- La dernière image enregistrée s'affiche sur l'écran LCD.

2. Appuyez une fois sur le bouton .

- Neuf miniatures sont affichées simultanément.
- Pour les clips vidéo enregistrés, l'icône de mode vidéo  s'affichera.
- Pour les clips images/film protégés, la marque  s'affichera.





3. Utilisez le navigateur quatre directions (, , , ) pour déplacer le curseur pour sélectionner l'image à afficher à la taille normale.

4. Appuyez sur le bouton OK ou  /  pour afficher l'image sélectionnée en plein écran.

Affichage du diaporama

La fonction diaporama vous permet de lire vos images automatiquement en ordre séquentiel. C'est une fonctionnalité très pratique et divertissante pour revoir les images enregistrées et pour les présentations.









1. Appuyez sur le bouton .
 - La dernière image enregistrée s'affiche sur l'écran LCD.
2. Appuyez sur le bouton **MENU** pour accéder au menu Lecture. Puis, utilisez le navigateur quatre directions () pour sélectionner [Diaporama] et appuyez sur le bouton OK.
3. Utilisez le navigateur quatre directions () pour définir l'intervalle de lecture, appuyez ensuite sur le bouton OK.
 - Le diaporama démarre.
 - Les clips vidéo sont tout d'abord affichés par la première image et le film n'est pas lu.
 - Pour arrêter le diaporama, appuyez sur le bouton OK.



- Vous pouvez ajuster l'intervalle d'affichage du diaporama dans la plage de 3 Sec., 5 Sec., 10 Sec..

Redimensionner une image

Vous pouvez modifier la taille d'une image capturée dans l'une des tailles suivantes : 2560 x 1920 pixels, 1600 x 1200 pixels, 640 x 480 pixels.

1. Appuyez sur le bouton .
 - La dernière image enregistrée s'affiche sur l'écran LCD.
2. En mode , utilisez le navigateur quatre directions () pour sélectionner les images désirées.
 - Pour afficher l'image précédente, appuyez sur le navigateur quatre directions ()
 - Pour afficher l'image suivante appuyez sur le navigateur quatre directions ()
3. Appuyez sur le bouton **MENU** pour accéder au menu Lecture. Appuyez sur le navigateur quatre directions () pour sélectionner [Lecture2] et appuyez sur () pour sélectionner [Rogner] et appuyez sur le bouton OK.
4. Utilisez le navigateur quatre directions () pour sélectionner le paramètre désiré, appuyez ensuite sur le bouton OK pour confirmer.

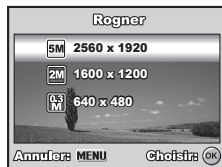

- Vous pouvez uniquement choisir une taille d'image plus petite, vous ne pouvez pas augmenter la résolution d'une image.
- Un film ne peut pas être redimensionné.



MODE VIDÉO

Enregistrer des clips vidéo

Ce mode vous permet d'enregistrer des clips vidéo avec du son à l'aide du microphone intégré.





1. Tournez la molette sur  et allumez votre appareil photo en appuyant sur l'interrupteur d'alimentation.
2. Appuyez sur le déclencheur pour commencer à enregistrer.
3. Pour arrêter d'enregistrer, appuyez à nouveau sur le déclencheur.



- La fonction zoom du zoom optique (3X) peut être activée avant de commencer à enregistrer des clips vidéo.
- La fonction du zoom numérique peut être activée avant et pendant l'enregistrement.
- Le fait appuyer sur le bouton OK /  bascule le mode d'affichage de l'écran LCD. Chaque fois que vous appuyez sur le bouton OK / , l'affichage change dans l'ordre suivant : Affichage normal → Pas d'icônes.

Lire des clips vidéo

Vous pouvez lire des clips vidéo enregistrés sur l'écran LCD. Cependant, le son enregistré avec les séquences vidéo ne peut être lu que sur un ordinateur.

1. Appuyez sur le bouton .
2. Appuyez sur le navigateur quatre directions () pour parcourir les images jusqu'à ce que le clip vidéo que vous voulez lire s'affiche.
 - Pour afficher l'image précédente, appuyez sur le navigateur quatre directions ().
 - Pour afficher l'image suivante appuyez sur le navigateur quatre directions ().
3. Appuyez sur le bouton OK pour commencer à lire les clips vidéo.
 - Pour interrompre ou reprendre la lecture de la vidéo, appuyez à nouveau sur le bouton OK.



- Les indicateurs de numéro d'index, date et heure affichés sur l'écran LCD disparaîtront au bout de quelques secondes.
- La fonction de zoom ne peut être activée pour les clips vidéo.
- Pour visionner les clips vidéo sur l'ordinateur, nous vous recommandons l'utilisation de Windows Media Player 9.0 ou plus récent (WMP 9.0 ou plus récent). Vous pouvez télécharger la version WMP sur le site web à www.microsoft.com.

MODE LECTURE – FONCTIONNALITÉS AVANCÉES

Lire des images fixes/clips vidéo sur une TV

Vous pouvez aussi lire vos images sur un écran TV. Avant de connecter tout périphérique, prenez soin de sélectionner le système NTSC / PAL pour qu'il corresponde au système de sortie vidéo de l'équipement vidéo que vous allez connecter à l'appareil photo numérique, puis éteignez tous les périphériques à connecter.

1. Connectez une extrémité du câble AV au terminal de AV de l'appareil photo numérique.
2. Connectez l'autre extrémité de la prise d'entrée AV du téléviseur.
3. Allumez la TV et l'appareil photo numérique.
4. Lire des images/clips vidéo.
 - La méthode d'utilisation est la même que pour lire des images fixes et des clips vidéo sur l'appareil photo numérique.
5. Définir la TV pour recevoir son signal à partir de la ligne jack plutôt que de l'antenne ou du câble.

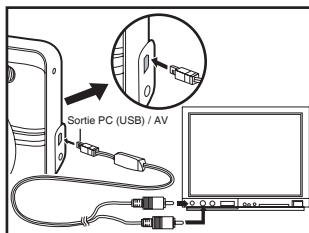

-
- Le son enregistré avec les clips vidéo peut uniquement être lu sur un téléviseur ou un ordinateur.

Supprimer des images/clips vidéo

Utilisez cette fonction pour supprimer une ou toutes les images/ clips vidéo stockés sur la carte mémoire SD ou dans la mémoire interne. Notez que les images ou les clips vidéo supprimés ne peuvent être récupérés. Faites attention avant de supprimer un fichier.



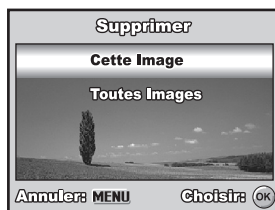









1. Tournez la molette sur **A**, **P**, **Personne**, **▲**, **🔍**, ***)** ou **📷** et allumez votre appareil photo en appuyant sur l'interrupteur d'alimentation.
2. Appuyez sur le bouton **▶**.
 - La dernière image / le dernier clip vidéo enregistré(e) s'affiche sur l'écran LCD.
3. Utilisez le navigateur quatre directions (**◀▶**) pour sélectionner l'image/ le clip vidéo que vous voulez supprimer.
4. Appuyez sur le bouton **🗑** pour supprimer.
5. Utilisez le navigateur quatre directions (**▲▼**) pour sélectionner [Cette Image] ou [Toutes Images], appuyez ensuite sur le bouton OK.
6. Quand le message de suppression apparaît, utilisez le navigateur quatre directions (**▲▼**) pour sélectionner [Oui], appuyez ensuite sur le bouton OK pour confirmer la suppression.
 - Si vous voulez annuler la suppression, sélectionnez [Non].



- Les images protégées ne peuvent pas être supprimées avec la fonction supprimer.

Protéger des images/clips vidéo

Paramétrez les données en lecture seule pour éviter que les images ne soient effacées par erreur.

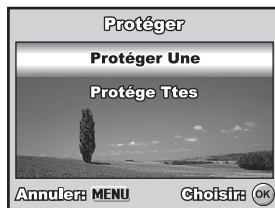
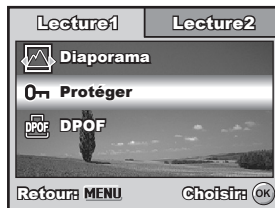

- Appuyez sur le bouton .
 - La dernière image enregistrée s'affiche sur l'écran LCD.
- En mode , utilisez le navigateur quatre directions ( ) pour sélectionner les images désirées.
 - Pour afficher l'image précédente, appuyez sur le navigateur quatre directions ().
 - Pour afficher l'image suivante appuyez sur le navigateur quatre directions ().
- Appuyez sur le bouton **MENU**, puis utilisez le navigateur quatre directions () pour sélectionner [Protéger] et appuyez sur le bouton OK.
- Utilisez le navigateur quatre directions ( ) pour choisir le paramètre désiré, appuyez ensuite sur le bouton OK.
 - [Protéger Une] :Protéger une image/un clip vidéo.
 - [Protége Ttes] :Protéger toutes les images/clips vidéo (à la fois).
- Utilisez le navigateur quatre directions ( ) pour sélectionner [Verrouill], appuyez ensuite sur le bouton OK pour confirmer.
 - Appuyez sur le bouton **MENU** pour retourner au mode . L'indicateur  apparaît sur l'image sélectionnée.
 - Si vous voulez annuler la fonction de protection, sélectionnez [Déverrouil].





Paramétrer le DPOF

DPOF (Digital Print Order Format) vous permet d'intégrer les informations d'impression sur votre carte mémoire SD. A l'aide de DPOF, vous pouvez sélectionner une image à imprimer et spécifier ensuite le nombre d'impression désiré ou l'image que vous voulez. Mettez votre carte mémoire sur une imprimante compatible DPOF acceptant les cartes mémoire SD. L'imprimante compatible avec les cartes / DPOF lira les informations intégrées dans la carte mémoire SD et imprimera vos images comme spécifié.



Pour configurer les paramètres d'impression pour une seule image / toutes les images.

1. Appuyez sur le bouton , puis utilisez le navigateur quatre directions ( ) pour sélectionner l'image que vous voulez imprimer.

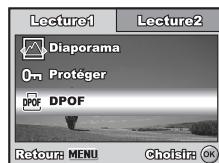

2. Appuyez sur le bouton **MENU**. Utilisez le navigateur quatre directions ( ) pour sélectionner [DPOF], appuyez ensuite sur le bouton OK.



3. Utilisez le navigateur quatre directions ( ) pour faire votre choix, appuyez ensuite sur le bouton OK.

[Une Image] : Pour configurer les paramètres d'impression pour une seule image.

[Toutes Images] : Pour configurer les paramètres d'impression pour toutes les images.

[Annuler Tout] : Réinitialise tous les paramètres DPOF.



4. Utilisez le navigateur quatre directions (▲▼) pour faire votre choix, appuyez ensuite sur le bouton OK.

[Quantité] : Vous permet de sélectionner le nombre d'images (0~10). Utilisez le navigateur quatre directions (◀▶) pour définir la quantité d'images.

[Date] : La date d'enregistrement peut être imprimée directement sur les images. Sélectionnez [Oui] ou [Non] avec le navigateur quatre directions (◀▶).

5. Appuyez sur le bouton **MENU** pour retourner en mode lecture d'image.

- L'icône d'impression  est marquée sur l'image affichée.
- Pour annuler les paramètres DPOF pour une seule image, retournez à l'étape 3 pour sélectionner [Une Image] et sélectionnez 0 dans [Quantité] dans l'étape suivante. Pour réinitialiser les paramètres DPOF, retournez à l'étape 3 pour sélectionner [Annuler Tout].



- Avant d'effectuer les réglages DPOF sur votre appareil photo, pensez toujours à d'abord copier vos images de la carte mémoire interne sur une carte mémoire SD.
- L'icône d'impression  apparaîtra sur l'écran LCD indiquant les images sélectionnées pour l'impression.
- Vous ne pouvez pas imprimer des films.
- En fonction de l'imprimante ou de l'équipement d'impression au labo photo, la date peut ne pas s'imprimer sur les photos même si les paramètres DPOF sont définis.

TRANSFERER IMAGES ET VIDEOS ENREGISTREES VERS VOTRE ORDINATEUR

Spécifications Système (Windows)

- Pentium III 600 MHz ou supérieur
- RAM 64Mo
- Lecteur CD-ROM
- Windows 2000/XP
- 128Mo d'espace libre de disque dur
- Port USB disponible

Spécifications Système (Macintosh)

- PowerPC G3/G4/G5
- RAM 64Mo
- Lecteur CD-ROM
- OS 9.0 ou ultérieur
- 128Mo d'espace libre de disque dur
- Port USB disponible

Télécharger vos fichiers

1. Tournez la molette sur  et allumez votre appareil photo en appuyant sur l'interrupteur d'alimentation.
2. Appuyez sur le navigateur quatre directions (▶) pour sélectionner le menu [Régl. 2], puis utilisez le navigateur quatre directions (▼) pour sélectionner [Mode USB.].
3. Appuyez sur le bouton OK.
4. Utilisez le navigateur quatre directions (▼) pour sélectionner [PC], appuyez ensuite sur le bouton OK.
5. Eteignez votre appareil photo.
6. Connectez votre appareil photo et l'ordinateur via le câble USB fourni.
7. Allumez votre appareil photo en appuyant sur l'interrupteur d'alimentation.
8. Dans le bureau de Windows, double cliquez sur "Poste de Travail".
9. Rechercher une nouvelle icône "Disque amovible".
 - Ce "disque amovible" est la mémoire (ou carte mémoire) dans votre appareil photo. En principe, l'appareil photo se verra attribuer la lettre "e" ou suivante.
10. Double cliquez sur le disque amovible et repérez le dossier DCIM.
11. Double cliquez sur le dossier DCIM pour l'ouvrir et trouver plus de dossiers.
 - Vos images enregistrées et les clips vidéo se trouveront dans ces dossiers.
12. Copier et Coller ou Glisser-Déplacer des fichiers image et vidéo dans un dossier sur votre ordinateur.

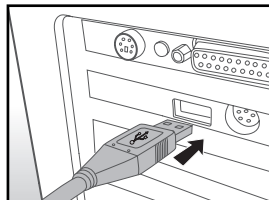

Utilisateurs de Mac : Double-cliquez sur l'icône de l'unité de disque "sans titre" sur votre bureau. iPhoto peut se lancer automatiquement.

INSTALLATION DE LOGICIELS D'ÉDITION

Deux types de logiciels sont fournis sur le CD-ROM :

Ulead® Photo Explorer - permet de passer plus de temps à apprécier les photos, la musique et les vidéos et moins de temps à les trouver. C'est la solution tout en un pour les propriétaires d'appareil photo numériques, de caméscope, de scanners ou toute personne qui veut garder la trace de ses médias plus facilement.

Ulead® Photo Express - facilite la modification et le partage des photos numériques et la création de projets photographiques amusants. Modifiez et améliorez les images, parcourez votre collection de photographies, exprimez votre créativité avec des effets spéciaux ahurissants et des projets photographiques créatifs.

Pour installer les logiciels :

1. Insérez le CD-ROM fourni avec le caméscope dans votre lecteur de CD-ROM.
L'écran de bienvenue apparaît.
2. Cliquez sur le nom respectif du logiciel.
Suivez les instructions à l'écran pour effectuer l'installation.



-
- Pour plus d'informations sur l'utilisation du logiciel, reportez-vous à sa documentation.
 - Pour les utilisateurs de Windows 2000/XP, assurez-vous d'installer et d'utiliser les logiciels en mode "Administrateur".
 - Les logiciels ne sont pas pris en charge sur le Mac.

UTILISER L'APPAREIL PHOTO NUMÉRIQUE COMME UNE CAMÉRA PC

Votre appareil photo numérique peut être utilisé comme une Webcam, vous permettant de participer à une vidéoconférence avec vos associés, ou d'avoir une conversation en temps réel avec vos amis ou votre famille. Pour utiliser l'appareil photo numérique pour la vidéoconférence, votre ordinateur doit comprendre les éléments ci-dessous :

- Microphone
- Carte son
- Haut-parleurs ou écouteurs
- Connexion à un Réseau ou Internet



- Le logiciel de vidéoconférence n'est pas inclus avec l'appareil photo numérique.
- Ce mode n'est pas pris en charge pour Mac.

Étape 1 : Installer le pilote de caméra PC

Le pilote de la webcam inclus dans le CD-ROM est destiné exclusivement à Windows. La fonction de webcam n'est pas prise en charge pour les plate-formes Mac.

1. Insérez le CD-ROM fourni dans votre lecteur CD-ROM.
2. Quand l'écran de bienvenue apparaît, cliquez sur **"INSTALLER DRIVER PC-CAM"**. Suivez les instructions à l'écran pour effectuer l'installation.
3. Une fois que l'installation du pilote est terminée, redémarrez votre ordinateur.

Etape 2 : Connecter l'appareil photo numérique à votre ordinateur

1. Tournez la molette sur  et allumez votre appareil photo en appuyant sur l'interrupteur d'alimentation.
2. Appuyez sur le navigateur quatre directions (►) pour sélectionner le menu [Régl. 2], puis utilisez le navigateur quatre directions (▼) pour sélectionner [Mode USB].
3. Appuyez sur le bouton OK.
4. Utilisez le navigateur quatre directions (▲▼) pour sélectionner [PC Camera], appuyez ensuite sur le bouton OK.
5. Connectez votre appareil photo et l'ordinateur via le câble USB fourni.
6. Placez correctement l'appareil photo numérique au sommet de l'écran de votre ordinateur ou utilisez un trépied.

Etape 3 : Exécutez votre logiciel d'application (c.-à-d.Windows NetMeeting)

Pour utiliser Windows NetMeeting pour la vidéoconférence :

1. Allez à **Démarrer → Programmes → Accessoires → Communications → NetMeeting** pour lancer le programme NetMeeting.
2. Cliquez sur le bouton Démarrer la Vidéo pour visualiser la vidéo en direct.
3. Cliquez sur le bouton Effectuer un Appel.
4. Tapez l'adresse e-mail ou l'adresse de réseau de l'ordinateur que vous appelez.
5. Cliquez sur Appeler. La personne que vous appelez doit aussi avoir Windows NetMeeting en cours d'exécution et doit accepter votre appel pour démarrer la vidéoconférence.



- La résolution vidéo pour les applications de vidéoconférences est généralement de 320 x 240 pixels.
- Pour plus d'informations concernant l'utilisation du logiciel d'application de vidéoconférence, reportez-vous à sa documentation d'aide respective.
- L'utilisation de l'adaptateur AC est recommandée lorsque l'appareil photo est utilisé comme unewebcam.

OPTIONS DU MENU





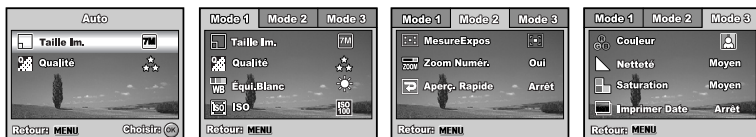

Menus de l'appareil photo

Ce menu est destiné aux paramètres de base devant être utilisés quand vous capturez des images fixes.











1. Tournez le cadran de mode sur **A**, **P**, **⊙**, **▲**, **⚡** ou **☾** et allumez votre appareil photo.
2. Appuyez sur le bouton **MENU**, puis utilisez le navigateur quatre directions (◀▶) pour sélectionner le menu [Mode 1] / [Mode 2] / [Mode 3].
 - En **A** mode , appuyez sur le bouton **MENU** pour accéder directement au menu [Auto].
3. Utilisez le navigateur quatre directions (▲▼) pour sélectionner l'option, appuyez ensuite sur le bouton OK.
4. Utilisez le navigateur quatre directions (▲▼) pour sélectionner le paramètre désiré, appuyez ensuite sur le bouton OK.



- En **A** mode

Élément	Description fonctionnelle
Taille Im. 	Définit la taille de l'image qui va être capturée. Reportez-vous à la section " Régler la résolution et la qualité d'image " dans ce manuel, pour plus de détails.  3072 x 2304  2560 x 1920  1600 x 1200  640 x 480
Qualité 	Définit la qualité (taux de compression) à laquelle l'image a été capturée. Reportez-vous à la section " Régler la résolution et la qualité d'image " dans ce manuel, pour plus de détails. ★ ★ Fine ★ ★ Normale ★ Économie













- En mode **P**, , ,  ou .
- **Paramètres Mode 1**

Élément	Description fonctionnelle
Taille Im. 	Reportez-vous à la section " Régler la résolution et la qualité d'image " dans ce manuel, pour plus de détails.
Qualité 	Reportez-vous à la section " Régler la résolution et la qualité d'image " dans ce manuel, pour plus de détails.
Équi.Blanc 	Définit l'équilibre de blancs lors de prises de vues sous différentes conditions d'éclairages et permet de prendre des photos approchant les conditions vues par l'œil humain.  Auto  Lumière du Jour  Nuageux  Tungstène  Fluorescent
ISO 	Définit la sensibilité pour prendre des photos. Quand la sensibilité est augmentée (et la valeur ISO est augmentée), il sera possible de prendre la photo même dans des lieux sombres, mais plus l'image paraîtra pixélisée (grain). Auto / 64 / 100 / 200 / 400

- **Paramètres Mode 2**

Élément	Description fonctionnelle
MesureExpos 	Vous pouvez sélectionner le mode métrage qui détermine la partie du sujet à mesurer pour déterminer l'exposition. <input type="checkbox"/> Centrale pondérée : Fait la moyenne de la lumière mesurée dans le cadre entier, mais donne plus de poids au sujet se trouvant au centre. <input type="checkbox"/> Point : L'exposition est déterminée par la petite zone située au centre de l'écran seulement.
Zoom Numér. 	Ceci définit si le zoom numérique est utilisé ou non au moment de la prise de vue. Reportez-vous à la section " Utilisation de la fonction Zoom " dans ce manuel, pour plus de détails.
Aperç. Rapide 	Permet d'afficher une image capturée sur l'écran du moniteur LCD juste après avoir pris le cliché.



■ Paramètres Mode 3











Elément	Description fonctionnelle
Couleur 	Définit la couleur de l'image qui va être capturée.  Couleurs Réelles  Monochrome  Sépia
Netteté 	Définit le niveau de netteté de l'image.  H Supérieur  Moyen  L Faible
Saturation 	Pour capturer une image, votre appareil photo vous offre trois différents degrés de couleurs pour correspondre à vos préférences. Vos images donneront différentes impressions en choisissant différents degrés de couleurs. On appelle cela " Saturation ".  H Supérieur  Moyen  L Faible
Imprimer Date 	La date d'enregistrement peut être imprimée directement sur les images fixes. Cette fonction doit être activée avant que l'image ne soit capturée. La date apparaît en bas à droite de l'image capturée. Quand les photos sont prises avec la fonctionnalité d'impression de date, la date ne peut pas être retirée par la suite.

Menu Vidéo

Ce menu est destiné aux paramètres de base devant être utilisés lors de l'enregistrement de clips vidéo.









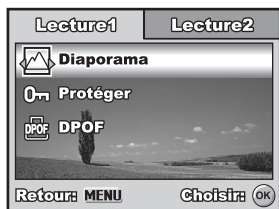

1. Tournez le cadran de mode sur le mode sur  et allumez votre appareil photo.
2. Appuyez sur le bouton **MENU**.
3. Appuyez sur le navigateur quatre directions () pour sélectionner l'élément d'option. Appuyez ensuite sur le bouton OK.
4. Utilisez le navigateur quatre directions () pour sélectionner le paramètre désiré, appuyez ensuite sur le bouton OK.
5. Pour quitter le menu film, appuyez sur le bouton **MENU**.

Élément	Description fonctionnelle
Couleur 	Reportez-vous à l'élément d'option du menu de l'appareil photo (le P ,  ,  ,  ou le mode ) pour plus de détails.
Zoom Numér. 	Reportez-vous à l'élément d'option du menu de l'appareil photo (le P ,  ,  ,  ou le mode ) pour plus de détails.



Menu Lecture

Dans le menu , définissez les paramètres utilisés pour la lecture.















1. Appuyez sur le bouton .
 - La dernière image enregistrée s'affiche sur l'écran LCD.
2. Appuyez sur le bouton **MENU**, puis utilisez le navigateur quatre directions ( ) pour sélectionner le menu [Lecture1] / [Lecture2].
3. Utilisez le navigateur quatre directions ( ) pour sélectionner l'option, appuyez ensuite sur le bouton **OK**.
4. Appuyez sur le navigateur quatre directions ( ) pour sélectionner le paramètre désiré, appuyez ensuite sur le bouton **OK**.
5. Pour quitter le menu de lecture, appuyez sur le bouton **MENU**.

■ Lecture1

Élément	Description fonctionnelle
 Diaporama	Vous pouvez lire des images enregistrées dans l'ordre avec une durée d'intervalle sélectionnée. Cette fonction est utile pour vérifier vos images ou pour des présentations, etc. Reportez-vous à la section " Affichage du diaporama " dans ce manuel pour plus de détails. 3 Sec. / 5 Sec. / 10 Sec.
 Protéger	Paramétrez les données en lecture seule pour éviter que les images ne soient effacées par erreur. Reportez-vous à la section " Protéger des images/clips vidéo " dans ce manuel pour plus de détails.
 DPOF	Vous permet de sélectionner les photos que vous désirez imprimer et définir le nombre d'impressions et de choisir d'imprimer ou non les données au format DPOF. Vous pouvez facilement imprimer des images simplement en insérant la carte mémoire SD dans une imprimante compatible DPOF ou en apportant la carte dans un magasin de tirage de photos. Reportez-vous à la section " Paramétrer le DPOF " dans ce manuel, pour plus de détails.





■ Lecture2

Élément	Description fonctionnelle						
<p>Rogner</p> 	<p>Change la taille d'une image enregistrée.</p> <p>Le redimensionnement remplace l'image originale par l'image modifiée. Seul le redimensionnement à une dimension plus petite est disponible. Reportez-vous à la section “ Redimensionner une image ” dans ce manuel pour plus de détails.</p> <table border="0"> <tr> <td></td> <td>2560 x 1920</td> </tr> <tr> <td></td> <td>1600 x 1200</td> </tr> <tr> <td></td> <td>640 x 480</td> </tr> </table>		2560 x 1920		1600 x 1200		640 x 480
	2560 x 1920						
	1600 x 1200						
	640 x 480						
<p>Redimensionner</p> 	<p>Change la qualité (taux de compression) d'une image enregistrée. Comprime les images et remplace les images de taille ancienne par une image nouvellement compressée. Seul le changement de qualité vers un niveau plus faible est disponible.</p> <ul style="list-style-type: none"> ★ Normal ★ Économie 						
<p>Cpie>Carte</p> 	<p>Vous permet de copier vos fichiers depuis la mémoire interne de l'appareil photo numérique vers une carte mémoire SD. Vous pouvez faire cela seulement si vous avez une carte mémoire SD installée et quelques fichiers dans la mémoire interne.</p>						





Menu de configuration

Cette fonctionnalité vous permet de définir les paramètres par défaut pour utiliser votre appareil photo.







1. Tournez la molette sur  le mode et allumez votre appareil photo.
2. Appuyez sur le navigateur quatre directions ( ) pour sélectionner le menu [Rég. 1] / [Rég. 2] / [Rég. 3].
3. Utilisez le navigateur quatre directions ( ) pour sélectionner l'option, appuyez ensuite sur le bouton OK.
4. Pour quitter le menu de configuration, tournez le cadran de mode sur un autre mode.



■ Paramètres de Rég. 1

Elément	Description fonctionnelle
 Formater	Efface toutes les images et reformate la carte mémoire SD chargée dans votre appareil photo. Les images protégées sont aussi effacées. La carte mémoire SD ne peut pas être formatée si elle est protégée en écriture. Reportez-vous à la " Formater une carte mémoire SD ou une mémoire interne " section dans ce manuel pour plus de détails.
 Avertis	Ceci définit de couper ou non le son de démarrage, et le son de l'appareil photo chaque fois que vous appuyez sur un bouton de l'appareil photo. Fort/Faible/Arrêt
 Date & Heure	Ceci définit la date et l'heure. Reportez-vous à la section " Définir la date et l'heure " dans ce manuel, pour plus de détails. j/m/a m/j/a a/m/j
 Langue	Définit la langue affichée sur l'écran LCD. Reportez-vous à la section " Choisir la langue de l'écran " pour plus de détails.

■ Paramètres Régl. 2

Elément	Description fonctionnelle
Mode USB 	Sélectionne pour choisir l'un des modes suivants pour effectuer d'autres paramétrages. PC / PictBridge / PC Camera
TV 	Définit la sortie vidéo de l'appareil photo pour qu'elle corresponde au système de sortie vidéo de l'équipement que vous allez connecter à l'appareil photo. PAL / NTSC
Lumin. LCD 	Définit la luminosité de l'écran LCD. La plage de réglage est comprise entre -5 et +5.
Arrêt Auto 	Si aucune opération n'est effectuée pendant une période donnée, l'alimentation de l'appareil photo sera coupée automatiquement. Cette fonctionnalité est utile pour diminuer la consommation de la batterie. 2 Min. / 3 Min. / 5 Min. / Arrêt

■ Paramètres Régl. 3

Elément	Description fonctionnelle
Réini.Nb. 	Définir de réinitialiser ou non le numéro de fichier quand vous prenez des photos. Ceci crée un nouveau dossier. Les images capturées sont enregistrées dans le dossier nouvellement créé à partir du nombre 0001. Si vous voulez réinitialiser le numéro de fichier, vérifiez qu'il n'y a pas d'images enregistrées dans la mémoire interne ou sur la carte mémoire SD.
Défaut 	Rétablit tous les paramètres de base aux paramètres par défaut de l'appareil photo numérique. Le paramètre d'heure ne sera pas réinitialisé.
Version 	Ceci affiche la version actuelle du microprogramme de l'appareil photo.











SPÉCIFICATIONS

Élément	Description
Capteur d'image	CCD
Pixels effectifs	7,0 mégapixels
Taille de l'image	Image fixe : 3072 x 2304, 2560 x 1920, 1600 x 1200, 640 x 480 Clip vidéo : 320 x 240
Qualité d'image	Image fixe : Fine / Normale / Économie Image Film : QVGA
Support d'enregistrement	Approx. Mémoire interne de 16 Mo Carte mémoire SD (optionnelle, jusqu'à 4 Go)
Format de fichier	JPEG (Exif 2,2), DCF, Motion JPEG (AVI)
Objectif	f-n° : Grand-angle : 2,8 / Téléobjectif : 4,8 Distance focale : 6,1 mm-18,3 mm (équivalent à 36~108mm)
Plage de mise au point :	Normal : 40 cm à l'infini Macro : W : 5 cm à l'infini; T : 35 cm à l'infini
Plage efficace du flash	Grand-angle : Approx. 0,3 m - Approx. 2,7 m Téléobjectif : Approx. 0,3 m - Approx. 2,4 m
Écran LCD	LCD TFT couleur 2,36" Approx. Affichage 115K pixels
Retardateur	Déclchmt retard. 10 s, Déclchmt retard. 2 s, Retardateur 10+2 s
Compensation d'exposition	-2,0IL ~ +2,0IL (par incréments de 1,3IL)
Balance des blancs	Auto, Lumière du Jour, Nuageux, Tungstène, Fluorescent
ISO	Auto, 64, 100, 200, 400
Interface	Terminal PC / AV, Terminal d'entrée CC
Alimentation	2 x piles AA (alcaline ou Ni-MH rechargeable) Adaptateur CA-CC (3,3V/2A) (en option)
Dimensions	Approx. 89,9 x 61 x 27 mm
Poids	Approx. 136g (sans piles & carte mémoire SD)

* La capacité d'enregistrement affiche le nombre approximatif de photos enregistrées pendant le test conforme CIPA. Les performances réelles peuvent varier en fonctions des conditions d'utilisation.

* La conception et les spécifications peuvent être modifiées sans avertissement.

GUIDE DE DÉPANNAGE

Symptôme	Causes Possibles	Solutions / Actions correctives
L'appareil ne s'allume pas.	<ul style="list-style-type: none"> * La batterie est déchargée. * La batterie n'est pas installée dans le bon sens. * Le couvercle de batterie n'est pas correctement fermé. * L'adaptateur d'alimentation AC (optionnel) est débranché. 	<ul style="list-style-type: none"> * Installez une batterie neuve ou entièrement rechargée. * Installez la batterie dans le bon sens. * Fermez correctement le couvercle de la batterie. * Connecter correctement l'adaptateur d'alimentation CA.
L'appareil photo s'éteint soudainement.	<ul style="list-style-type: none"> * La fonction [Arrêt auto] dans le mode  a été activée. * La batterie est déchargée. 	<ul style="list-style-type: none"> * Rallumez l'appareil et définissez l'option de [Arrêt auto] à [Arrêt]. * Installez une batterie neuve ou entièrement rechargée.
Aucune image n'est capturée quand vous appuyez sur le bouton de l'obturateur.	<ul style="list-style-type: none"> * L'appareil photo est en mode  ou . * La mémoire est pleine. 	<ul style="list-style-type: none"> * Tournez la molette de sélection sur , , , , ,  ou . * Transférez les fichiers désirés sur votre ordinateur et supprimez ensuite les fichiers inutiles, ou utilisez une carte mémoire différentes.
Le flash ne se déclenche pas.	<ul style="list-style-type: none"> * Flash débrayé est sélectionné en mode flash. * Le Retardateur 10+2 s est sélectionné en mode retardateur. * Le [Mode Capture] est paramétré sur [Continu] ou [AEB]. * L'appareil photo est en mode  (film). 	<ul style="list-style-type: none"> * Sélectionnez un mode flash différent. * Sélectionner [Individuel] dans le [Mode Capture]. * Tournez la molette de sélection sur un autre mode.
La prise de vue en continu n'est pas possible.	<ul style="list-style-type: none"> * La mémoire intégrée ou la carte mémoire SD est pleine. 	<ul style="list-style-type: none"> * Insérez une carte mémoire SD avec de l'espace disponible ou supprimez les images non voulues.
Impossible de transférer les fichiers par la connexion USB.	<ul style="list-style-type: none"> * Le câble USB n'est pas correctement connecté. * L'appareil photo est éteint. 	<ul style="list-style-type: none"> * Vérifiez toutes les connexions. * Allumez l'appareil photo.

NOMBRE POSSIBLE D'IMAGE ENREGISTRABLES

Le compteur de poses indique le nombre approximatif d'images pouvant être stockées sur la mémoire interne et sur la carte mémoire SD. Le nombre d'images enregistrables peut varier selon le sujet enregistré et la capacité de la carte mémoire, s'il y a des fichiers autres que des images ou lorsque l'enregistrement est effectué tout en modifiant la résolution ou qualité des images.

Résolution	Qualité	Mémoire interne	Carte mémoire SD								
			32 MO	64 MO	128 MO	256 MO	512 MO	1GO	2GO	4 GO	
3072 x 2304 7M	*** Fine	5	13	27	47	114	230	461	923	1854	
	** Normale	7	16	33	56	136	273	548	1098	2205	
	* Économie	8	19	41	70	168	337	676	1354	2720	
2560 x 1920 5M	*** Fine	9	20	42	72	173	349	699	1401	2814	
	** Normale	11	24	51	87	210	422	845	1693	3400	
	* Économie	13	28	58	100	240	482	966	1934	3886	
1600 x 1200 2M	*** Fine	20	43	89	153	365	734	1471	2944	5914	
	** Normale	21	46	95	162	388	779	1561	3126	6278	
	* Économie	24	53	108	185	443	889	1780	3564	7159	
640 x 480 0.3 M	*** Fine	78	169	345	587	1404	2816	5640	11289	22673	
	** Normale	83	181	370	629	1504	3018	6043	12096	24293	
	* Économie	91	196	401	682	1630	3271	6550	13110	26330	

■ Les données ci-dessus donnent les résultats des tests standards. La capacité réelle varie en fonction des conditions de prise de vue et des paramètres.

■ Durée approximative du temps d'enregistrement

Le tableau ci-dessous indique la durée approximative de l'enregistrement en fonction de la capacité de la mémoire interne et de la carte mémoire SD.

Taille d'image	Mémoire interne	Carte mémoire SD								
		32MO	64MO	128MO	256MO	512MO	1GO	2GO	4 GO	
320 x 240	00:24	00:53	01:50	03:07	07:27	14:58	29:58	59:59	02:00:28	





■ Les valeurs du temps d'enregistrement peuvent varier en fonction des conditions de prise de vue et des paramètres.

■ La fréquence d'image est 30 images par seconde.



CONNEXION À UNE IMPRIMANTE COMPATIBLE PICTBRIDGE (EN OPTION)

Même si vous n'avez pas d'ordinateur, vous pouvez connecter l'appareil photo directement à une imprimante prenant en charge PictBridge pour effectuer une sélection d'images et imprimer à l'aide de l'écran et des commandes de l'appareil photo. La prise en charge DPOF vous permet aussi de spécifier les images que vous voulez imprimer et le nombre d'exemplaires de chaque image devant être imprimé.















Connecter l'appareil photo à l'imprimante



1. Tournez la molette sur  et allumez votre appareil photo en appuyant sur l'interrupteur d'alimentation.
2. Appuyez sur le navigateur quatre directions () pour sélectionner le menu [Régl. 2], puis utilisez le navigateur quatre directions () pour sélectionner [Mode USB]. Appuyez sur le bouton OK.
3. Utilisez le navigateur quatre directions ( ) pour sélectionner [PictBridge], appuyez ensuite sur le bouton OK.
4. Connectez votre appareil photo numérique et l'imprimante via un câble USB fourni.
 - Le message "Un moment" apparaîtra sur l'écran LCD.

Imprimer des images

Quand l'appareil photo est correctement connecté à une imprimante compatible PictBridge, l'écran [Sélection mode impression] s'affiche sur l'écran LCD. Utilisez le navigateur quatre directions ( ) pour sélectionner le mode d'impression.

- **En mode [Imprimer] :** Vous permet d'imprimer l'image spécifiée avec PictBridge.

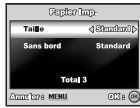
Etape	Figure	Procédure
1		Utilisez le navigateur quatre directions ( ) pour sélectionner le mode [Imprimer], appuyez ensuite sur le bouton OK.
2		Utilisez le navigateur quatre directions ( ) pour sélectionner l'image que vous voulez imprimer, appuyez ensuite sur le navigateur quatre directions () pour définir des paramètres plus détaillés.
3		Utilisez le navigateur quatre directions ( ) pour faire votre choix, appuyez ensuite sur le bouton OK. [Quantité] : Spécifie le nombre d'impressions. Vous pouvez sélectionner un nombre jusqu'à 10. [Date] : Si vous sélectionnez [Avec], les images sont imprimées avec la date. [Nom fichier] : Si vous sélectionnez [Avec], les images sont imprimées avec le nom du fichier.
4		Une fois que le paramètre d'impression est défini, l'icône d'impression  est marquée sur l'image affichée. Vous pouvez toujours utiliser le navigateur quatre directions ( ) pour changer l'image comme vous le désirez, appuyez ensuite sur le bouton OK pour imprimer.

Étape	Figure	Procédure
5		Utilisez le navigateur quatre directions (▲▼) pour accéder au paramètre de sélection du papier, appuyez ensuite sur le bouton OK pour confirmer. [Taille] : Vous pouvez sélectionner l'élément désiré en fonction du type d'imprimante utilisé. [Sans bord] : Vous pouvez sélectionner l'élément désiré en fonction du type d'imprimante utilisé.
6		Ceci démarre l'impression et affiche le message "Transfert" sur l'écran LCD. Le message disparaîtra à la fin de l'impression. Puis l'écran retournera à [Sélection mode impression]. ■ Pour annuler l'impression : Le fait d'appuyer sur le bouton OK pendant le transfert des données d'impression affiche l'écran pour sélectionner de [Suite] ou [Annuler] l'impression.

- **En mode [Tout imprimer] :** Vous permet d'imprimer toutes les images spécifiées avec PictBridge.

Étape	Figure	Procédure
1		Si vous désirez imprimer toutes les images enregistrées dans l'appareil photo, vous pouvez choisir [Tout imprimer] dans [Sélection mode impression].
2		Pour définir Paramètres d'impression, suivez les étapes 2 à 6 dans Mode [Imprimer]

- **En Mode [Imprimer avec DPOF] :** Cette fonction vous permet seulement d'imprimer l'image spécifiée sur la base des paramètres DPOF précédents.

Étape	Figure	Procédure
1		Si vous désirez imprimer des images avec le paramètre DPOF, vous pouvez choisir [Imprimer avec DPOF] dans [Sélection mode impression].
2		Pour définir Paramètres d'impression, suivez les étapes 2 à 6 dans Mode [Imprimer].



- Quand vous connectez une imprimante non compatible DPOF, [Imprimer avec DPOF] ne peut être sélectionné.